

**Viega Prevista**

Nová generace  
předstěnové techniky.



**viega**

# OBSAH

4

Viega Prevista. Vyvinuto společně s největšími odborníky oboru. S vámi.

6

Systém. Rozhodující prvky úspěšného plánování koupelny.

8

Splachovací nádržka. Nejlepší známky za kvalitu a manipulaci.

10

Splachovací nádržka. Pokrok, který vám je k službám.

12

Instalace. Instalujte rychle a efektivně jako nikdy předtím.

17

Viega Prevista. V podstatě na míru: vašim potřebám.

18

Viega předstěnové bloky.  
Prevista Pure: jasná volba pro mokrou stavbu.

20

Ovládací desky Viega Visign.  
Design, který je ozdobou každého prvku Viega Prevista.

28

Sortiment: Viega Prevista.





**Viega Prevista. Nová generace.**

# VYVINUTO SPOLEČNĚ S NEJVĚTŠÍMI ODBORNÍKY Z OBORU. S VÁMI.

Během tříleté fáze vývoje, během které probíhala intenzivní komunikace s odbornými řemeslníky, vznikla nová generace předstěnové techniky. Tvorba nového portfólia je dokonale cílena na potřeby v budoucnu: Kombinuje dlouho testovanou techniku s inovacemi, které zásadně mění pracovní proces, a nabízí progresivní odpovědi na téma hygieny, flexibility, digitalizace a designu.

Výsledkem je nová generace předstěnové techniky, která nejen šetří čas v práci a zajišťuje větší spolehlivost při plánování a realizaci, ale splňuje i současné a budoucí požadavky oboru – a jistě i vaše.



**Technika, která inspiruje.****Například budoucnost.**

Viega Prevista je připravena. Na všechna témata, která tvoří zdravou a hygienickou budoucnost, a poskytnout lidem do jejich domovů nejvyšší míru flexibility a komfortu.

**Hygiena**

Základním požadavkem je zdravá pitná voda, čistá sanitární zařízení a hygiena. Bezdotykové ovládací desky Viega mají toto téma budoucnosti již teď vyřešeno, stejně tak jako všechny výrobky Viega s hygienickou funkcí. Hygiena pitné vody je podporována v maximální míře.

**Digitalizace**

Viega Prevista vás perfektně připraví na téma digitálních změn. Jako platforma pro inteligentní systémy, které budou v budoucnu podporovat zachování úrovně hygieny pitné vody. Zákazníkům nabídne nejvyšší míru komfortu a hygieny i prostřednictvím nových ovládacích desek, které jsou bezdotykové a vybavené LED osvětlením.

**Flexibilita**

Když pod jednou střechou žije několik generací nebo si přejete maximální pohodlí, Viega Prevista to ráda vyřeší. Uživatelům citelně usnadní život pomocí individuálně nastavitelných WC a umyvadlových prvků nebo inteligentních technologií pro spouštění splachování.

**Design**

Z koupelny se stále více stává skutečné wellness navržené podle individuálních přání. I na toto téma je Viega Prevista perfektně připravena: Se svými ovládacími deskami, které dokáží snoubit neotřelý vzhled a dokonalou funkci a každému koupelnovému stylu splní i ty nejvyšší nároky.

Více se dozvíte na:  
[viega.cz/Prevista](https://viega.cz/Prevista)

Viega Prevista. Systém.

# ROZHODUJÍCÍ PRVKY ÚSPĚŠNÉHO PLÁNOVÁNÍ KOUPELNY.

Efektivní a rychlá instalace začíná již při výběru. Proto jsme vám ho u systému Viega Prevista radikálně zjednodušili. Základem nového předstěnového systému je nová splachovací nádržka, která je univerzálně použitelná u všech instalací.



Univerzální splachovací nádržka.

WC prvek Prevista Dry pro montáž na stěnu, do hrázděné konstrukce a na kolejnice.

WC blok Prevista Pure pro mokrou stavbu.

## Jedna splachovací nádržka, tři aplikace, řešení vždy na míru

U systému Viega Prevista si můžete zvolit Prevista Dry pro instalaci na stěnu, montáž do rámové konstrukce nebo montáž na kolejnici (Prevista Dry Plus) nebo výstavbu mokrou cestou s Prevista Pure.

Všechny systémy mají stejnou splachovací nádržku. Předstěnový systém tak můžete sestavit a namontovat v nejkratším čase. Nemusíte si přitom dělat starosti, která splachovací nádržka se bude hodit pro jakou aplikaci a pro kterou ovládací desku. Je to tak jednoduché!

## Instalace podle předpisů

Nový předstěnový systém Prevista splňuje všechny platné normy a předpisy.

## Ochrana proti požáru a vlhkosti





Viega Prevista splňuje běžné požadavky na protipožární ochranu a hodí se proto i pro instalace ve veřejném sektoru. Nová splachovací nádržka a spolehlivé přípojky umyvadla současně zajišťují, že nevznikne a do stěny nepronikne žádná vlhkost. Předchází se škodám a následným nákladným opravám.

## Zvuková izolace





Nehlučné předstěnové systémy Viega Prevista účinně chrání před hlukem přenášeným vzduchem a pevným materiálem – pro vaše klidné bydlení i práci.

Více se dozvíte na:  
[viega.cz/Prevista](http://viega.cz/Prevista)

## Prevista Dry/Prevista Dry Plus pro suchou výstavbu

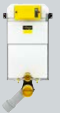
 WC prvek	 Umyvadlový prvek	 PISOÁROVÝ prvek	 Bidetový prvek
1120 mm s přípojkou pro WC se sprchou výškově nastavitelný o 6 cm	1120 mm výškově nastavitelné traverzy s rychloupínači	1120–1300 mm výškově nastavitelné traverzy s rychloupínači, vhodné pro všechny typy pisoárů	1120 mm s univerzálním umístěním přípoju vody
1120 mm s přípojkou pro WC se sprchou	1120 mm zafixované traverzy	1300 mm výškově nastavitelné traverzy s rychloupínači, přípoj vody teleskopický	
1120 mm varianta pro objekty	1120 mm varianta pro objekty se zafixovanými traverzami	1120–1300 mm výškově nastavitelné traverzy s rychloupínači, pro skryté spouštění splachování	
980 mm s přípojkou pro WC se sprchou	820–980 mm výškově nastavitelné traverzy s rychloupínači		
820 mm s přípojkou pro WC se sprchou a ovládním zepředu nebo sešhora			

## Prevista Pure pro mokrou stavbu

 WC blok	 Umyvadlový blok	 PISOÁROVÝ blok	 Bidetový blok
1077 mm	k zadržení a obezdění		
820 mm			

+

## kombinovat lze se všemi ovládacími deskami Prevista



Viega Prevista. Splachovací nádržka.

# NEJLEPŠÍ ZNÁMKY ZA KVALITU A MANIPULACI.

Nová splachovací nádržka Viega Prevista je stěžejním bodem našeho nového předstěnového systému. Díky své kompatibilitě, flexibilitě a výdrži zaručí ve stěně nejlepší možnou kvalitu.



## **Jedna splachovací nádržka pro všechny aplikace**

Nová splachovací nádržka Prevista je základem každého nového předstěnového systému a je stejná ve všech WC prvcích Prevista. Vůbec nezáleží na tom, zda se koupelna plánuje suchou výstavbou nebo mokrou cestou.

## **Včetně jednotného ovládání**

Ovládání, beztak již téměř samovysvětlující, je vždy stejné. Nová splachovací nádržka Prevista tak přesvědčí stejným ovládáním v každé aplikaci.

## **Libovolný výběr designu**

Jelikož se na novou splachovací nádržku hodí všechny nové ovládací desky Viega Visign, lze ve všech montážních situacích navrhnout řešení na míru pro vytvoření individuálního designu.

## **Kvalita Made in Germany**

Nová splachovací nádržka, která přesvědčuje nejdelší životností, se vyrábí v Německu. Samozřejmostí je trvale udržitelná výroba stejně jako haptika ovládacích prvků. Haptika je smyslový vjem, kdy v nás dotyk určitého materiálu vyvolá příjemný pocit. Naše ovládací prvky byly za tímto účelem vyladěny průmyslovými designéry.

## **Precizně kontrolovaná spolehlivost**

Před expedicí se u každé splachovací nádržky jednotlivě zkontroluje její těsnost a funkce: kus po kusu, pro maximálně spolehlivé používání.



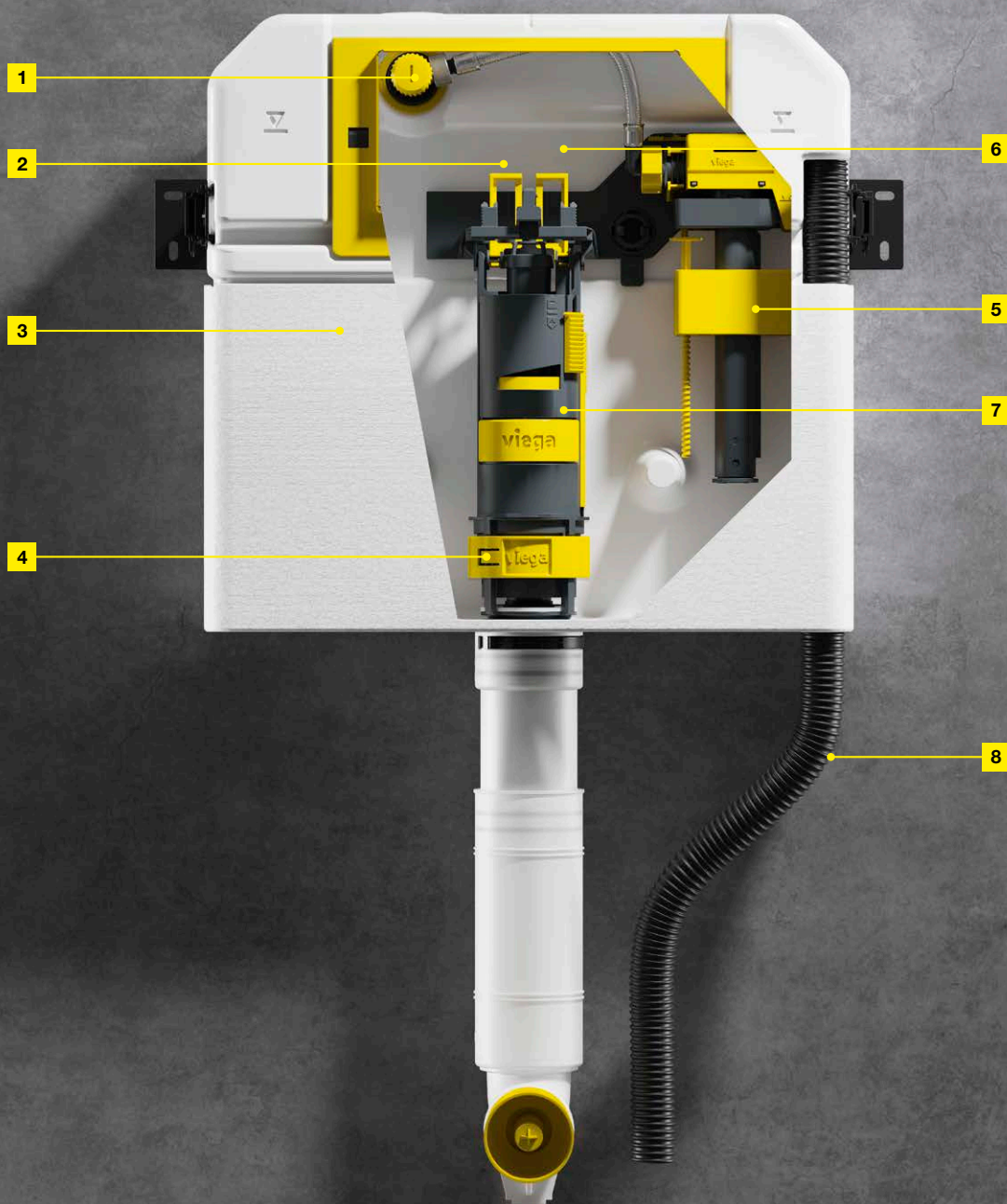

#### **Přípoj vody (obr. 1)**

Flexibilní přípoj vody Viega umožňuje bleskové připojení k libovolnému potrubnímu systému.

#### **Ovládací desky (obr. 2)**

Všechny nové ovládací desky Viega systému Prevista lze nasadit a vyměnit bez použití nářadí.

#### **Technologie tvarování vyfukováním (obr. 3)**

Nová splachovací nádržka Prevista se vyrábí technikou vyfukování. Nádržka se z jednoho extrudovaného plastového vylisku vyfoukne ve formě do požadovaného tvaru. Jelikož se jednotlivé

komponenty nijak nespojují, je zaručena maximální těsnost a spolehlivá dlouhodobá kvalita.

#### **Flexibilní omezovač splachovacího toku (obr. 4)**

Seřízením nastavovacího kroužku je u všech keramik možné nastavit optimální sílu průtoku. Pět stupňů umožňuje přizpůsobení každé běžně prodávané keramice.

#### **Plnicí a odtokový ventil (obr. 5 a 7)**

Bez nářadí lze namontovat i demontovat jak plnicí, tak i odtokový ventil.

#### **Rám se zásobníkem tablet (obr. 6)**

Splachovací nádržku Viega Prevista lze na přání doplnit o rám se zásobníkem tablet – pro nekomplikovanou a komfortní hygienu v keramice.

#### **Přípojka pro WC se sprchou (obr. 8)**

WC prvky Prevista Dry nabízí možnost připojení běžně prodávaných WC se sprchou. Připojovací souprava pro WC se sprchou je k dispozici doplňkově.

Více se dozvíte na:  
[viega.cz/Prevista/  
 Predstenova-technika](http://viega.cz/Prevista/Predstenova-technika)

## Viega Prevista. Splachovací nádržka.

# POKROK, KTERÝ VÁM JE K SLUŽBÁM.

U nového předstěnového systému jsme hodně přemýšleli o tom, jak bychom vám usnadnili život na stavbě. Díky jasné koncepci ovládání teď ušetříte hodně času – a zároveň budete lidem instalovat bezpečnost a pohodlí.



### **Žlutá barva intuitivního ovládání**

U nového předstěnového systému Prevista jsou všechny pohyblivé a rukou montovatelné komponenty označeny žlutě. Ať již jde o uzávěru rohového ventilu, přípeňovací svorku odtokového oblouku nebo posuvné nastavovací prvky splachovacího množství odtokového ventilu: Montáž a ovládání je samovysvětlující.

### **Pohodlně a bez nářadí: ovládání splachovací nádržky**

Výhody nové koncepce ovládání systému Prevista jsou zřejmé obzvláště u nového odtokového ventilu. Seřízení plného a dílčího splachovacího množství se provádí pomocí dvou žlutých posuvných nastavovacích prvků; průtočné množství se seřizuje omezovačem splachovacího toku. V případě údržby plnicího ventilu lze použít i běžně prodejné náhradní díly, pokud zrovna není po ruce náhradní díl Viega.

### **Splachovací množství: bezkonkurenční možnosti nastavení**

Nová splachovací nádržka Prevista nabízí pro plné splachovací množství rozmezí objemu od 3,5 do 7,5 litrů a u dílčího splachovacího množství rozmezí od 2 do 4 litrů. Individuální nastavení lze provést jen několika hmaty. Rychle tak naleznete ideální kombinaci úspory, vody a komfortu – a to zcela nezávisle na tom, jaká keramika je nainstalovaná.



Více se dozvíte na:  
[viega.cz/Prevista/Montaz](https://viega.cz/Prevista/Montaz)



Instalační videa

- 1** Odklopením obou páček se ventil zkrátí a snáze se demontuje v případě servisu
- 2** Nastavení malého splachovacího množství v rozmezí 2–4 litrů
- 3** Posuvný regulátor pro nastavení velkého splachovacího množství v rozmezí 3,5–7,5 litrů
- 4** Integrovaný omezovač splachovacího toku, nastavitelný na pět stupňů



#### **Přípojka vody: napojení snadno a rychle**

Přípojka vody s technikou vnitřního utěsnění vás u WC prvku i u umyvadlového prvku nadchne: Spoustu času ušetří montáž bez nářadí se snadným dodatečným vyrovnáním přechodu a možnost namontovat na splachovací nádržku a nástěnku předpřipravený potrubní systém. Připojení splachovací nádržky 3H probíhá ze zadní strany nebo seshora pomocí rohového ventilu bez jakéhokoli nářadí.

**Viega Prevista. Instalace.**

# INSTALUJTE RYCHLE A EFEKTIVNĚ JAKO NIKDY PŘEDTÍM.

V místě instalace pomáhá našim odborným partnerům způsob montáže Viega Prevista k rychlejšímu plnění jejich cílů. Bez ohledu na to, zda-li se instaluje na kolejnici nebo na stěnu: Kdo pracuje s Viega Prevista, šetří čas i peníze. Každý den.



### Málo námahy, hodně flexibility

Předstěnový systém Viega Prevista usnadní život na stavbě v každém ohledu. Po přípravě instalace, jako např. vyvrtání otvorů, lze instalovat jen pomocí tří kusů nářadí: Potřebujete jen skládací metr, vodováhu a klíč velikosti 13. Při montáži Prevista Dry Plus na kolejnici je ještě zapotřebí klíč na šrouby s vnitřním šestihranem, kterým se utahují spojky kolejnic.

### Žlutá znamená montáž bez nářadí

I při instalaci předstěnových prvků platí stejný princip – všechny ručně montovatelné prvky jsou žluté: Ať již jde o montážní svorky odtokového oblouku, seřízení upevňovacích prvků na stěnu, připevnění rámu ovládacích desek nebo odnímatelnou revizní šachtu: Žlutá barva všude znamená rychlou montáž bez nářadí.

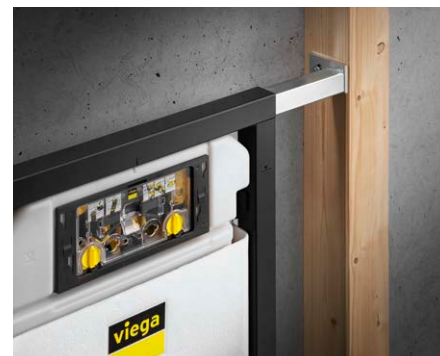

**Držák na stěnu Prevista Dry:** nastavení odstupu od stěny bez nářadí.

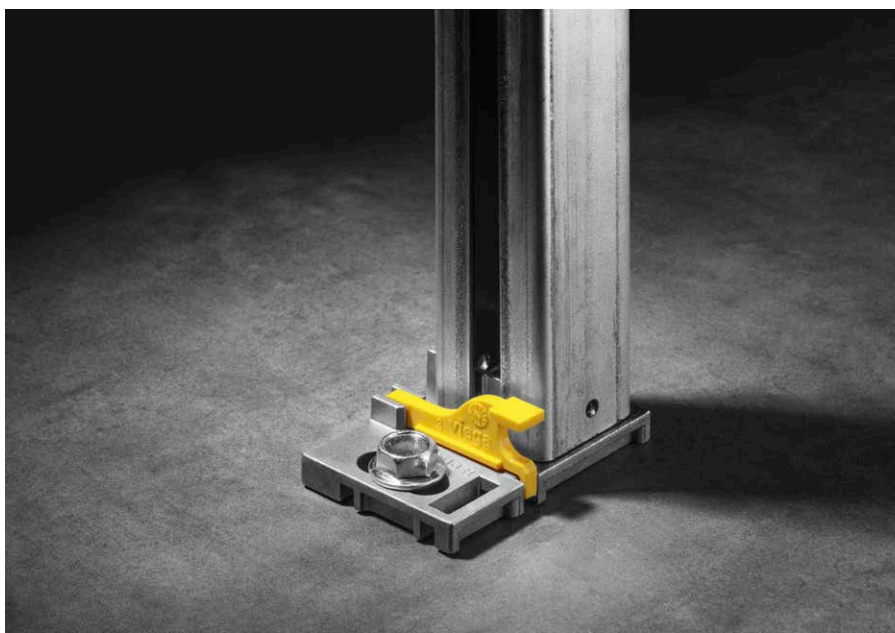

**Montáž prvku Prevista Dry:** Nožní podpěra se jednoduše přišroubuje.

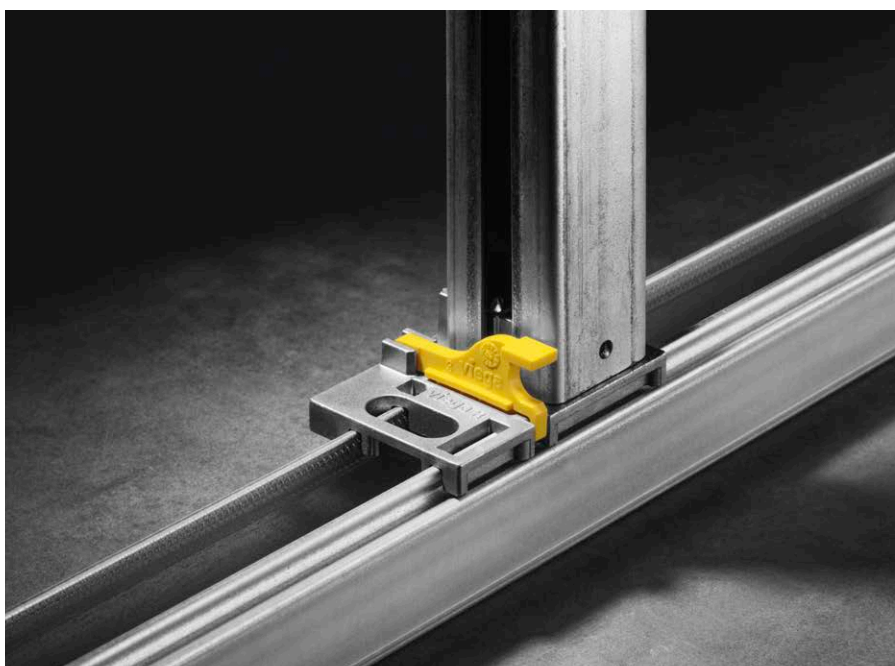

**Montáž prvku Prevista Dry Plus na kolejnici:** Nožní podpěra se jednoduše nasadí a zaaretuje.

### Prevista Dry:

#### rychlá montáž na stěnu

Čtyřikrát vyvrtat, čtyřikrát zašroubovat, jednou vyrovnat, hotovo: Prevista Dry se na stěnu montuje jako po másle. Instalaci neusnadňuje jen nová koncepce ovládní. Cenný čas na stavbě šetří také flexibilní držák na stěnu, který se nasazuje na prvek. Jelikož je nástěnná montáž stejná pro všechny prvky, to znamená jak pro WC prvky, umyvadlové prvky i pro pisoáry, může se montovat rychle a samovyvážlým způsobem.

### Prevista Dry Plus:

#### rychlá montáž na kolejnici

Postup instalace na kolejnici je stejně jednoduchý jako na stěnu. Jen se zde inovativní nožní podpěra umístí do kolejnice a kliknutím zajistí – hotovo. Po vyrovnání a připevnění oběma spojkami k horní kolejnici se jen připraví přívod vody. Rychleji, jednodušeji a variabilněji to už nejde. Prevista Dry Plus tak usnadňuje plánování a realizaci individuálních světů koupelen.

Více se dozvíte na:  
[viega.cz/Prevista/Montaz](http://viega.cz/Prevista/Montaz)



Instalační videa

Viega Prevista. Instalace.

# SÉRIOVĚ NASTAVENO NA NEJVYŠŠÍ KOMFORT.

Jedno z nejdůležitějších témat budoucnosti je vícegenerační koupelna. Systém Viega Prevista je na to připraven. U všech prvků v sérii systému lze plynule nastavovat výšku. Zároveň nabízí i možnost instalovat maximálně komfortní WC se sprchou.





**Nastavení jen otočením ruky:**  
sériové nastavení výšky o 6 cm.



**Přívod vody pro WC se sprchou:**  
díky prázdné trubce je montáž snadná.

#### **Nastavitelná výška již z výroby**

WC prvek Prevista Dry je sériově výškově nastavitelný o 6 cm. Po instalaci předstěnového prvku na stěnu nebo na kolejnici se může výška WC upravit podle uživatele. Z výroby se dodává WC keramika ve standardní výšce 40 cm, lze ji ale plynule nastavovat až na cca 46 cm. Výška předstěnového prvku se přitom nemění.

#### **Příprava pro WC se sprchou ...**

Všechny WC prvky Prevista Dry jsou sériově připraveny poskytnout uživatelům komfortní WC se sprchou. Připojení studené vody se pohodlně přivede prázdnou trubkou z přípojky pro WC se sprchou k rohovému ventilu (splachovací nádrže). Speciální adaptér pro rohový ventil umožňuje v několika sekundách provést paralelní připojení plynového ventilu a WC se sprchou.



**Připojení WC se sprchou v pár sekundách:** díky připojovacímu adaptéru to je možné.

**... pro všechna běžná WC se sprchou**  
Systém Viega Prevista je navržený tak, že lze bez problému namontovat WC keramiku se sprchou a komfortní řešení běžných výrobců. Proto lze mnoho no-

vých WC prvků Prevista připojit téměř ke každému dostupnému WC se sprchou – i v tomto případě přesvědčuje Viega Prevista maximální kompatibilitou.

Více se dozvíte na:  
[viega.cz/Prevista/Montaz](http://viega.cz/Prevista/Montaz)



Instalační videa

## Viega Prevista. Instalace.

# NOVÉ RYCHLOUPÍNAČE: INTELIGENTNÍ ŘEŠENÍ.

Většinu času při předstěnové montáži zabere výškové nastavení jednotlivých traverz. Takže co kdybychom nabídli zásadní změnu právě u této fáze montáže a časově náročné šroubování omezili jen na to nejnútnější?

### Extra rychlé nastavení

Výškové nastavení přípojů vody nebo odtoků pro pisoár byl doposud časově náročný proces, protože se pro drobné úpravy nastavované výšky musely povolovat a zase utahovat minimálně vždy dva šrouby. Nové rychloupínače Viega právě toto mění.

### Uvolnit, vyrovnat, zaaretovat, hotovo

Nyní lze upravovat výšku přípojů vody a odtoků pro pisoár a umyvadlo jen pomocí několika málo hmatů: Uvolníte rychloupínače, vyrovnáte správnou výšku, zavřete rychloupínače. Mimořádně snadné vyrovnání zajišťuje měřicí stupnice, která je umístěna na pravé straně prvků Prevista pro umyvadlo a pisoár.

### Testovaná bezpečnost

Rychloupínače poskytují vysokou stabilitu. Jakmile jsou jednou zajištěné, drží komponenty jako traverza pro přípoj vody k umyvadlu napevno v předstěnovém prvku Prevista – jistě a trvale.



Více se dozvíte na:  
[viega.cz/Prevista](http://viega.cz/Prevista)





**Viega Prevista.**

# V PODSTATĚ NA MÍRU: VAŠIM POTŘEBÁM.

Nová generace předstěnové techniky musí být schopna poskytnout odpovědi na všechny výzvy. Viega Prevista umožňuje díky rozsáhlému výběru doplňujících prvků splnit individuální přání svých zákazníků.



**Komfort pro všechny: individuálně výškově nastavitelný WC prvek Prevista Dry.**



**Naprostá flexibilita: individuálně výškově nastavitelný umyvadlový prvek s mezikonzolou.**

## **Individuální výškové nastavení – naprostý komfort na obr. 1 a 2:**

Pomocí individuálně výškově nastavitelných prvků Prevista pro WC a umyvadla lze instalovat maximální komfort. Výšku umyvadla si může uživatel nastavit v rozmezí 20 cm, výšku WC v rozmezí 8 cm, obě výšky lze upravovat stisknutím tlačítka. Mechanika je skrytá za vysoce kvalitní skleněnou deskou – perfektní kombinace komfortu a designu.

## **Flexibilita díky mezikonzole na obr. 2:**

Mezikonzola Prevista je ideálním řešením pro stavbu individuálních předstěnových konstrukcí dílčích výšek. Pomocí ní lze libovolně prodloužit šířku předstěny a plynule nastavovat výšku. Mezikonzola je univerzálně použitelná pro stavební výšky od 820 mm do 1300 mm.

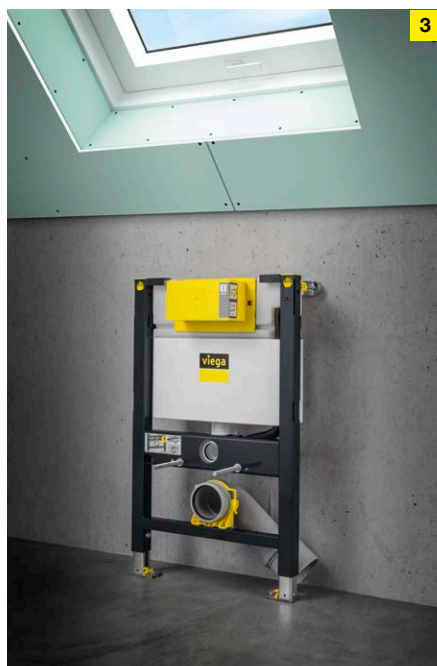

**Pro nižší instalační výšky: WC prvek o výšce 820 mm.**



**Pro každou aplikaci: pisoárové prvky Viega Prevista Dry.**

## **Kompaktnost prvku 820 mm na obr. 3:**

WC prvek Prevista o výšce 820 mm umožňuje pohodlnou instalaci WC při nízké stavební výšce – např. pod šikmou střeou nebo pod okna. Ovládání lze zvolit shora nebo zepředu.

## **Komfortní hygiena na obr. 4: pisoárové prvky**

Viega Prevista nabízí tři různé pisoárové prvky. První verzi, kterou lze instalovat do výšky od 1120 do 1300 mm, lze kombinovat se všemi typy pisoárů. Druhý prvek o výšce 1300 mm s teleskopickým přípojem vody se rychle namontuje a je vhodný pro mnoho běžně prodávaných pisoárů. Obě varianty se používají s mechanickými a elektronickými ovládacími deskami. Třetí pisoárový prvek s výškou 1120 až 1300 mm pro zakrytá ovládání pisoárů je určen zejména pro designově nezávislé uspořádání koupelny.

**Viega Prevista. Předstěnové bloky.**

# PREVISTA PURE: JASNÁ VOLBA PRO MOKROU STAVBU.

Nejmodernější předstěnová technika se spoléhá na osvědčené metody: Pomocí Prevista Pure a nové splachovací nádržky lze při mokré stavbě realizovat individuální a vysoce kvalitní instalace s dlouhou životností.

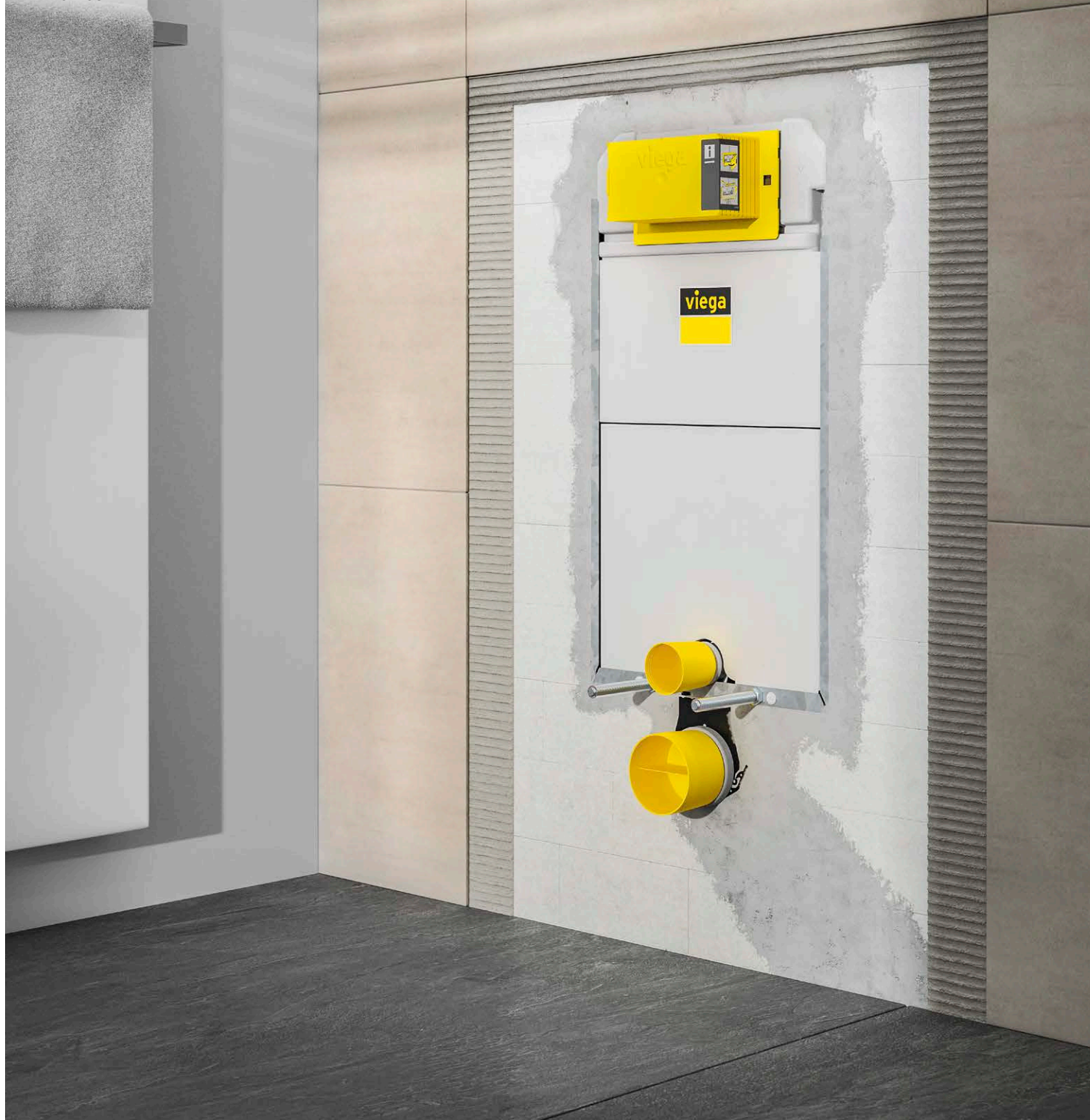



### **Flexibilita a design**

Předstěnové bloky Viega Prevista Pure jsou perfektně sladěné s požadavky pro mokrou stavbu a při jednotlivé montáži přesvědčí svojí maximální flexibilitou. K dispozici jsou dvě varianty se stavební výškou 820 mm a 1077 mm, obě jsou díky nové splachovací nádržce Prevista kompatibilní se všemi ovládacími deskami Viega k systému Prevista. Kromě WC bloku jsou k dispozici i bloky pro pisoár, umyvadlo a bidet. Plánu na luxusní koupelnovou oázu tedy už nic nebrání.

### **Kompletně předmontováno**

Abychom vám to usnadnili, je vnitřek bloku se splachovací nádržkou Viega Prevista kompletně předmontovaný s nastaveným ovládním zepředu. Variantu 820 mm lze bez problémů také ovládat seshora. Flexibilní nastavení hloubky zajišťuje navíc vyšší variabilitu.

### **Včetně zvukové izolace**

Hluk vznikající při splachování toalety by se měl co nejvíce eliminovat. Viega Prevista Pure se o to díky svému bloku postará a vy budete mít klidné bydlení a práci.

**Viega Visign. Nové ovládací desky pro systém Prevista.**

# DESIGN, KTERÝ JE OZDOBOU KAŽDÉHO PRVKU VIEGA PREVISTA.

Luxusní design, který lze instalovat na každý předstěnový prvek: Nové ovládací desky Viega k systému Prevista pomohou dotvořit krásný design v každé koupelně.

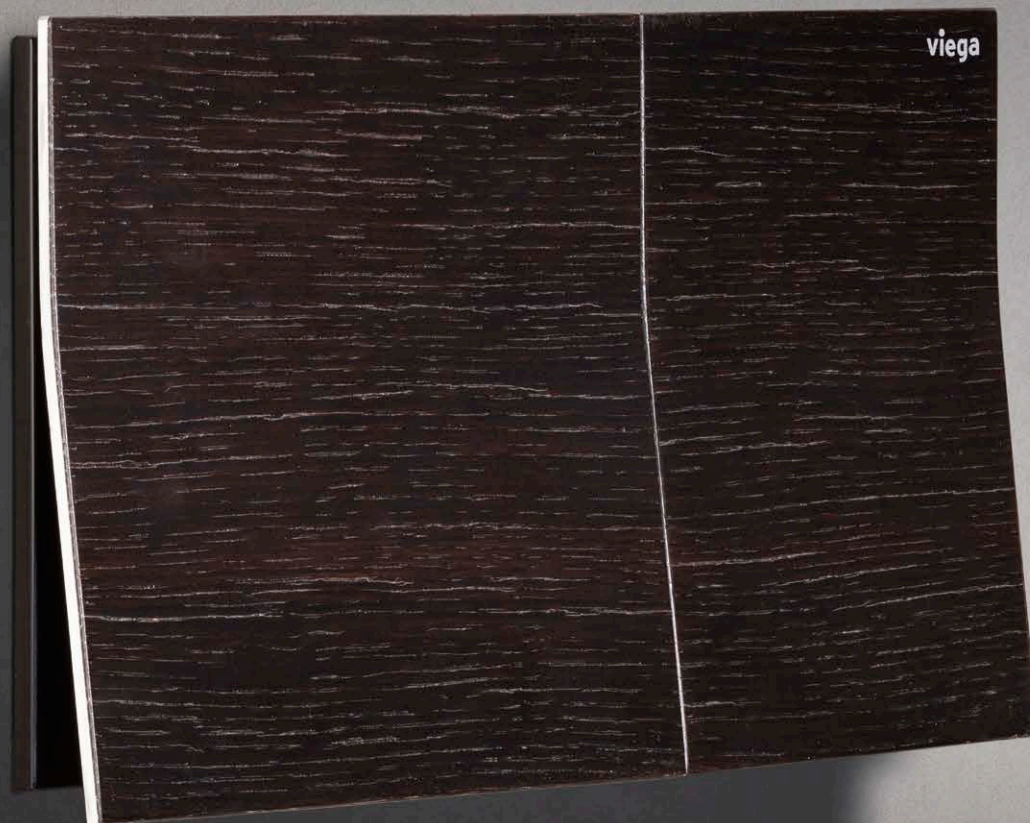

### Jedinečný design pro jedinečné koupelny

Jelikož mohou být koupelny stejně rozmanité jako jejich uživatelé, nabízí Viega prostřednictvím portfolia Visign pro každou koupelnu a pro každý vkus vhodnou ovládací desku: od emocionálních po racionální a od puristických po extravagantní. Rozmanitost materiálů přitom sahá od dýhovaného dřevěného povrchu přes kartáčovanou ušlechtilou ocel až po sklo a vysoce kvalitní plast v různých barevných odstínech.

### Flexibilita montovaná bez nářadí

Nové ovládací desky Visign lze montovat bez nářadí. Kromě toho jsou všechny nové ovládací desky kompatibilní se splachovací nádrží Prevista. Jaký design se použije, je tedy jen otázkou vkusu, nikoliv techniky. U všech desek Visign for Style a Visign for More lze realizovat montáž vázanou na obklad, stejně jako instalaci rámu se zásobníkem tablet pro příjemnou hygienu WC.

### Dlouhodobý komfort

Všechny ovládací desky Viega Visign pro systém Prevista s manuálním ovládním lze nejen kombinovat s nejnovějšími trendy keramik a dlažby, ale zároveň přesvědčují i příjemnou haptikou a mimořádnou lehkostí při ovládní. Jelikož byly všechny ovládací desky Visign podrobeny rozsáhlému testu výdrže, bude jejich život v koupelně dlouhý.



Pro nejvyšší designové nároky: rám pro montáž vázanou na obklad.

### Velkorysý výběr: na ukázkou 5 ze 50 sériových designových variant

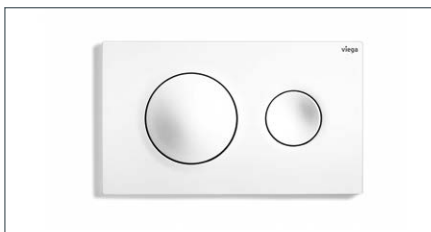

**Visign for Style 20**  
plast, alpská bílá

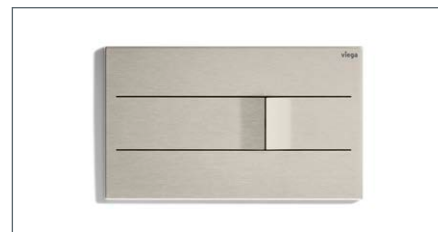

**Visign for More 201**  
ušlechtilá kartáčovaná ocel



**Visign for Style 23**  
akrylát, černá/barvy nerez



**Visign for More 204**  
ušlechtilá leštěná ocel

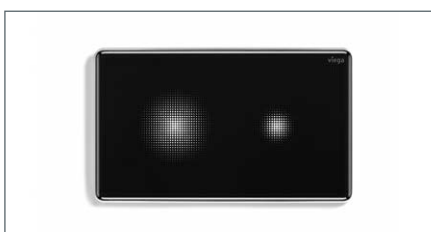

**Senzitivní Visign for More 205**  
sklo, sytě černá

Více se dozvíte na:  
[viega.cz/Prevista/  
Konfigurator-ovladacich-desek](https://viega.cz/Prevista/Konfigurator-ovladacich-desek)

**Viega Visign. Nové ovládací desky pro systém Prevista.**

# MAXIMÁLNÍ HYGIENA NA MINIMÁLNÍ PLOŠE.

Kdy je vynikající hygiena opravdu dokonalá? Když se současně kombinuje s inteligentním komfortem ovládání. Tak jako je tomu u bezdotykových ovládacích desek Viega.



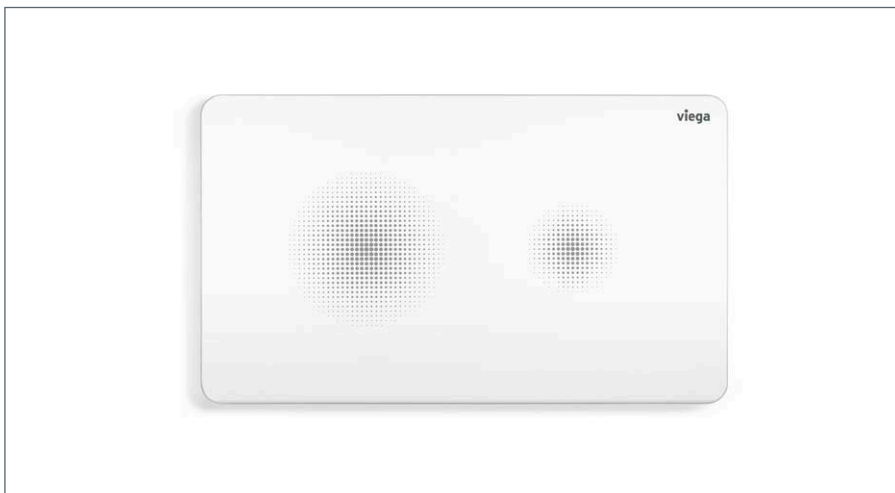

**Senzitivní Visign for Style 25, plast v barvě alpská, funkce dosvitu slouží jako pomůcka pro orientaci ve tmě.**

#### **Umělecké dílo, prosím nedotýkat se**

Příkladná čistota, snadná údržba a atraktivní design uvádějí: senzitivní ovládací desky Visign for More 205 a Visign for Style 25. Obě přinášejí do každé koupelny komfortní splachování na nejvyšší úrovni. Desky vyvolají splachování, když se ruka přidrží těsně před požadovanou splachovací funkcí ovládací desky. Uživatelé si tak užijí nejen maximální komfort při splachování, ale vyhnou se i kontaktu s choroboplodnými zárodky a bakteriemi. Stejně čisté jako jejich design jsou i ovládací desky samotné: Všechny povrchy se mimořádně snadno čistí a po dlouhá desetiletí si uchovávají své přednosti.

#### **Programovatelná:**

##### **hygienická funkce Viega**

Ve veřejných budovách s přestávkami v používání, jako například ve školách nebo hotelech, je na prvním místě zachování kvality pitné vody. Svoji hygienickou koncepcí nabízí Viega vhodné řešení. Okružní a řadové instalace propojené do smyček v kombinaci s elektronickými ovládacími deskami pomáhají zachovat životně důležitou hygienu pitné vody. Elektronické ovládání hygienického splachovacího systému Viega navíc rozpozná chybějící odběr pitné vody a spolehlivě zajistí dodržení řádného provozu při vynechaném používání tak, že se automaticky provede potřebná výměna vody. Splachování se vyvolá prostřednictvím ovládací desky s hygienickou funkcí Viega. Tuto funkci lze u všech elektronických ovládacích desek naprogramovat.

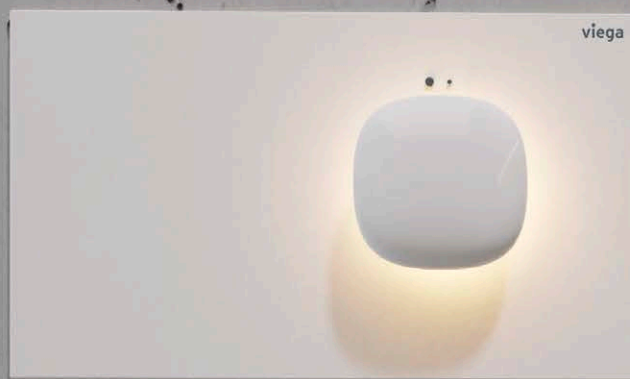

Viega Visign. Nové ovládací desky pro systém Prevista.

# NYNÍ SOUČÁSTÍ SÉRIOVÉ VÝROBY: PŘIPOJENÍ K BUDOUCNOSTI.

Ať již jde o používání moderní LED techniky nebo o inteligentní oddálené ovládání: Moderní předstěnová technika je na všechno připravena. Tak jako Viega Prevista.

## **Moderní koupelna, moderní osvětlení**

Osvětlení hraje v koupelně důležitou roli. Nezajišťuje jen větší pohodu, ale

i více bezpečnosti. Mnoho elektronických ovládacích desek Viega lze na přání vybavit LED světlem. Příjemná neutrální bílá slouží jako orientační

pomůcka i funkční světlo ve tmě a zůstává přitom tak decentní, aby nerušilo osvětlení koupelny.



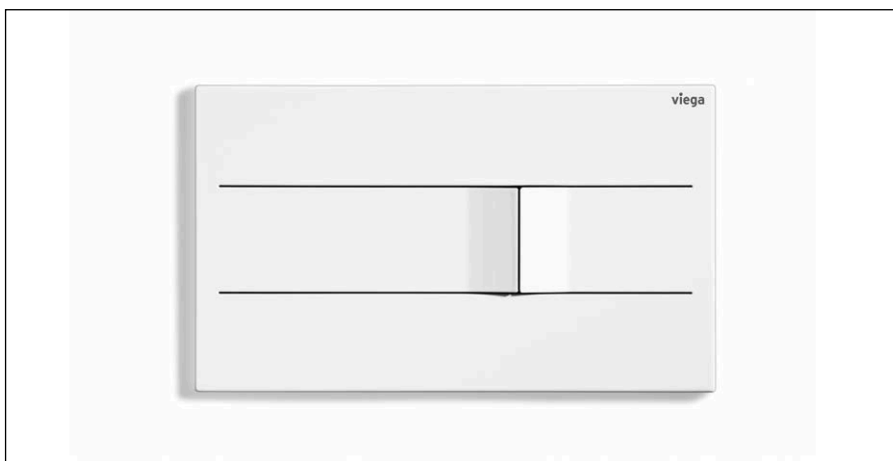

**At již v kartáčované nebo lakované ušlechtilé oceli: Ovládací deska Visign for More 201 svými lehce vyvýšenými tlačítky zvýrazňuje vizuální a haptické vnímání.**



**Se svým tenkým ovládáním z kartáčované ušlechtilé oceli působí Visign for More 204 jako ozdobná jehlice na stěně – skutečná ozdoba každé designové koupelny.**

#### **Osvětlení LED: prostě inteligentní**

Design má mnoho stránek. Deska Visign for More 202 tak disponuje sériově LED osvětlením. Stejně jako deska Visign for More 205. Ta má ještě navíc funkci inteligentního programování: LED se aktivují až tehdy, když je v místnosti detekován pohyb, ukazatele splachovacího množství se rozsvítí při přiblížení ruky. Desky Visign for More 201 a Visign for More 204 lze zase na přání doplňkově vybavit osvětleným rámem k zabudování. Ten reaguje rovněž na přiblížení, orámuje ovládací desku příjemným intimním osvětlením a zvýrazní její přednosti.

Ideální pro stísněné místnosti, pro osoby s omezením pohybu nebo prostě jen pro větší pohodlí.

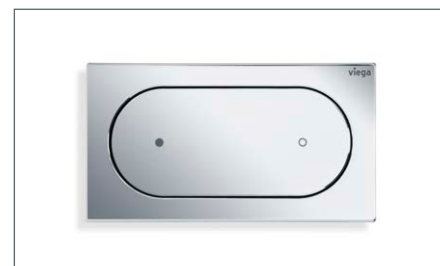

**Visign for Style 23 se decentně začlení do každé stěny a každého kusu nábytku. Malé a velké splachovací množství je označeno body.**

#### **Oddálené spuštění splachování**

##### **Visign: tak komfortní**

Kromě inteligentního ovládání osvětlení lze také instalovat obzvláště pohodlné ovládání. Oddálené spuštění splachování u ovládacích desek Visign for Style 23 a Visign for More 200 umožňuje spouštět splachování z místa, odkud je to nejvhodnější: zpoza rohu, z protilehlé stěny nebo z nábytku.

Viega Prevista. Splachovací technika.

# SPOUŠTĚNÍ SPLACHOVÁNÍ ZA STĚNOU: NEVIDITELNÁ INTELIGENCE.

Podporovat maximální hygienu není žádný luxus. O příkladnou hygienu v privátním i veřejném prostoru se starají různé inteligentní technologie spouštění splachování, skrytě instalované za stěnou.

## **Hygienu i svoboda v instalaci: skryté spouštění splachování**

Ve veřejném sektoru nabízí výhodu absolutního zabezpečení proti vandalismu a v soukromé sféře přesvědčuje vysokou hygienou a puristickým designem: spouštění splachování pisoáru zcela

bez ovládací nebo krycí desky. Je to možné díky skrytému spouštění splachování. Senzor umístěný uvnitř sifonu pisoáru registruje změny proudění a teploty při použití a automaticky vyvolá spláchnutí. Senzor navíc rozpozná příliš nízkou vodní hladinu v sifonu

a pomocí malého spláchnutí naplní zápachový uzávěr, aby se předešlo nepříjemnému zápachu. Zcela bez ovládací desky je tak nejvyšší pohodlí spojeno s maximální volností při uspořádání.



**Infračervené ovládání: komfortní a hygienické.**

### Úspora i při plném vytížení

Přestávka při koncertu? Poločas na stadionu? Skryté spouštění splachování je perfektně připravené na vysoký počet krátkých intervalů. Navzdory velmi frekventovanému používání se šetří vodou: Díky dynamickému programu splachování, který rozpozná řetězové spouštění a automaticky sníží splachovací množství ze tří litrů na jeden. Kromě toho se automatické spouštění splachování efektivně omezí na jedno spláchnutí za minutu. Praktická diagnostická funkce umí navíc bez problémů číst a analyzovat chyby, například při ucpání sifónu se splachování zablokuje.

### Infračervené splachování

Bezdotykové infračervené splachování se velmi dobře hodí pro veřejnou i polo veřejnou sféru. Kombinuje vysoký komfort s příkladnou hygienou: Senzor za krycí deskou bez jakéhokoliv dotyku rozpozná použití a automaticky vyvolá spláchnutí. Zvednutý poklop pisoáru přitom nevyvolá chybně funkci splachování. To se spustí až tehdy, když se uživatel vzdálí od pisoáru. Splachovací množství a detekovanou oblast lze přitom nastavit podle používání daného místa. Stejně individuální je i design.

Pro soukromou sféru jsou k dostání ušlechtilé dřevěné, skleněné a plastové varianty, pro veřejnou oblast jsou to mimo jiné robustní kovová provedení se šroubením na ochranu proti vandalismu.

### Elektronické spouštění

Zejména vícegenerační byty, stejně jako nemocnice a ošetrovatelské domy musí být vybaveny takovým splachováním, které usnadní spouštění splachování u WC. Nové elektronické ovládací desky pro WC Viega umožňují spouštět splachování různými signály, jako rádiovým signálem, světelnou závorou, pohybovým hlásičem, tlačítkem nebo spínacím kontaktem, které ovládají motorovou jednotku a vyvolají splachování. Pomocí adaptéru prodlužovacího kabelu lze také bez problému zapojit signály současně. Tato elektronická splachování lze použít v nové splachovací nádržce Viega Prevista a v kombinaci se všemi elektronickými ovládacími deskami Visign. V předstěně se jen musí naplácovat síťová přípojka.

**Viega Prevista.**

# SORTIMENT: OVLÁDACÍ DESKY.

Ať již bezdotykové, programovatelné nebo s osvětlením LED: Barevná a designová rozmanitost ovládacích desek Viega Visign umožňuje uspořádání na míru. Kromě zde uvedených příkladů barev naleznete další varianty v brožůře ovládacích desek a v online konfigurátoru – [viega.cz/Prevista/Konfigurator-ovladacich-desek](http://viega.cz/Prevista/Konfigurator-ovladacich-desek)

8620.1

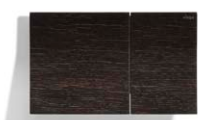

8621.1



8622.1



8610.1



8611.1



8613.1



8630.1



8631.1



8635.1



8640.1



8641.1



8610.2



8611.2



8613.2



8650.1



8651.1



8651.2





8624.1

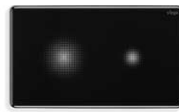

8625.1



8614.1



8615.1



8620.2



8653.1

**Viega Prevista.**

# SORTIMENT: PŘEDSTĚNOVÉ PRVKY.

Nové předstěnové prvky Prevista vám před stěnou poskytnou nejlepší možnou kvalitu Made in Germany. Samozřejmostí je stálý důraz na maximální flexibilitu a výkon.



8502



8512



8516



8521



8522



8521.32



8522.31



8522.33



8530



8533



8535



8535.31



8535.32



8535.33



8536



8536.31



8537



8540



8540.31



8540.32



8540.33



8545



8545.31



8545.32



8550

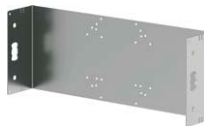

8555.34



8555.38



8560



8560.31



8560.32



8568



8569



8570.31



8570.32



8570.32



8570.36



**Viega s.r.o.**

Zdikovská 61/3030  
150 00 Praha 5  
Česká republika

**Viega s.r.o.**

Hrušovská 2969/13  
702 00 Ostrava  
Česká republika

Telefon +420 595 054-933

Fax +420 595 054-162

[info@viega.cz](mailto:info@viega.cz)

[viega.cz](http://viega.cz)

