

RIHO

Bathroom Living

K A T A L O G 2 0 2 3 / 2 0 2 4

SPRCHOVÉ VANIČKY
SPRCHOVÉ ZÁSTĚNY
PODLAHOVÉ ŽLABY

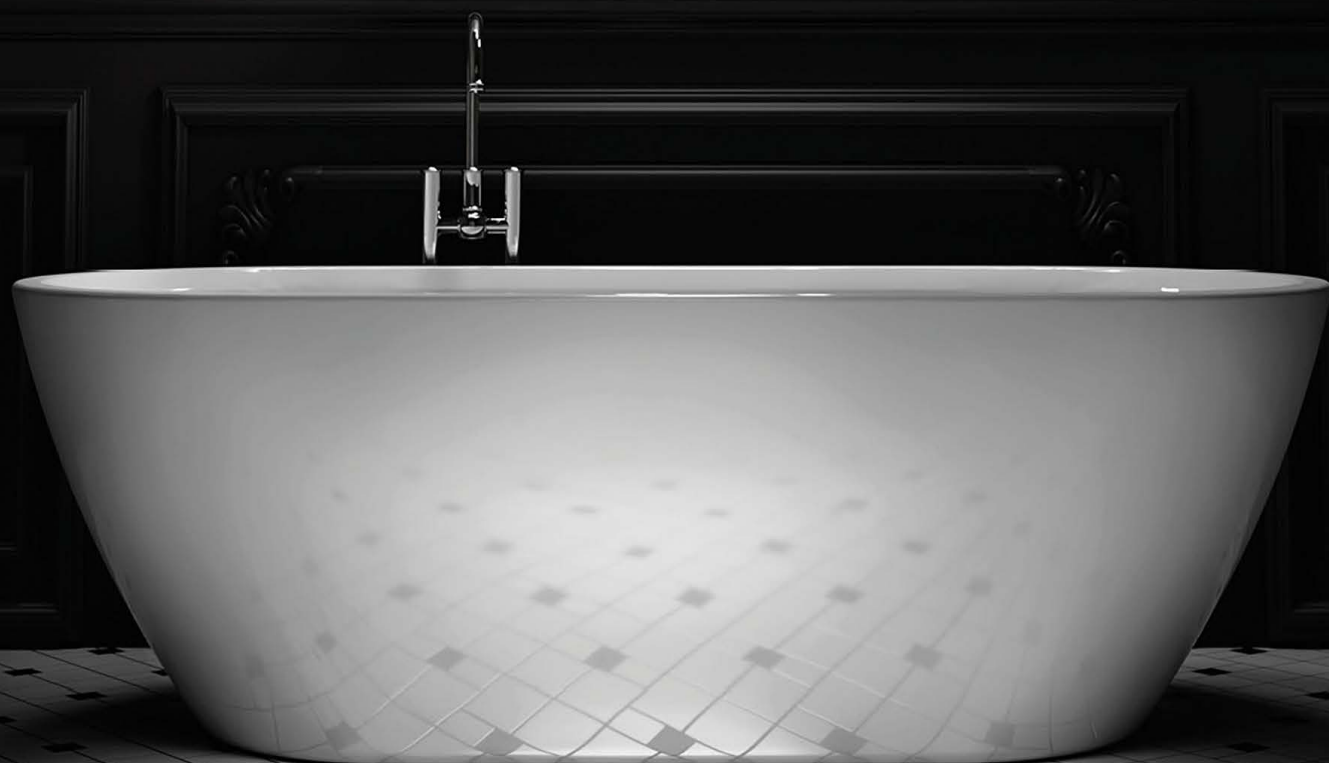

Díky výraznému designu a inovativním výrobkům je RIHO více než čtyři desetiletí úspěšnou značkou.

V souladu s naší firemní filozofií "Vytváříme trvalé hodnoty" jsme našimi moderními výrobky zvýšili hodnotu sanitární kultury - jsme si ale také vědomi naší zodpovědnosti za budoucnost. Naše tvrzení o trvalých hodnotách má své místo i v oblasti životního prostředí.

Kvalita značky RIHO je patrná v každém detailu výrobku: v náročném designu, v dokonalém zpracování, na budoucnost orientované technologie, ve vysokém komfortu a vysoké spolehlivosti. Každá vana nebo sprchová vanička, každá masážní vana, sprchová zástěna či nábytek značky RIHO jsou dokonale přizpůsobeny lidem, kteří je

používají. Na výrobu umyvadel používáme pouze vysoce kvalitní materiály, jako jsou například litý mramor, SOLID SURFACE a keramika. Designové středisko firmy RIHO zajišťuje kontinuální vývoj nového koupelnového nábytku prodávaného pod značkou RIHO.

RIHO je reprezentováno výrobními závody nebo obchodním zastoupením v Holandsku, v České republice, Belgii, Německu, Francii, Maďarsku, Rumunsku a Polsku.

Naše společnost vyrábí široký sortiment koupelnového vybavení, jako jsou například vany, vaničky, masážní systémy, sprchové zástěny a koupelnový nábytek.



KATALOG 2023

OBSAH

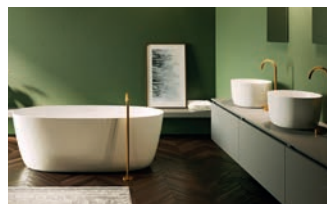

SOLID SURFACE 4 – 30



THERMAE LINE – SPECIÁLNÍ MASÁŽNÍ VANY 32 – 49

Informace 35



VANY, MASÁŽNÍ SYSTÉMY 50 – 155

Popis masážních systémů 66 – 76

Podhlavníky, Odtokové a přepadové soupravy, příslušenství, Panely 61 – 65

Volně stojící akrylátové vany 82 – 97

Vany Plug&Play 98 – 111

Akrylátové vany 112 – 155

Technické výkresy 156 – 173

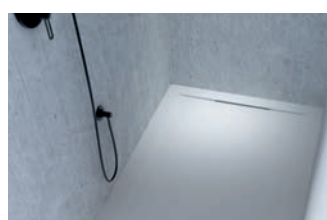

SPRCHOVÉ VANIČKY 176 – 191

Isola 178 – 179

Velvet Sole, Basel 180 – 185

Zürich, Davos, Kolping 186 – 191



SPRCHOVÉ ZÁSTĚNY 192 – 259

VANOVÉ ZÁSTĚNY 246 – 253

Přehled typů 194 – 196

Všeobecné informace 197

Zástěny s potiskem a v provedení Satinato 254 – 255

Atypické provedení 256 – 257



PŘÍSLUŠENSTVÍ 260 – 261

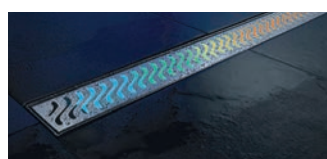

PODLAHOVÉ ŽLABY 262 – 277



NÁBYTEK 278 – 430

Spring Série 280 – 313

Livit Série 314 – 403

FromScratch Série 404 – 415

Příslušenství (Zrcadla, zrcadlové skříňky, doplňky) 416 – 430

SOLID SURFACE

THERMAE LINE

VANY, MASÁŽNÍ SYSTÉMY

SPRCHOVÉ VANIČKY

SPRCHOVÉ A VANOVÉ ZÁSTĚNY

PŘÍSLUŠENSTVÍ

PODLAHOVÉ ŽLABY

NÁBYTEK

SPRCHOVÉ VANIČKY ESTETICKÉ, FUNKČNÍ A OSOBITÉ



ŘEŠENÍ PRO JAKKOLIV SITUOVANOU KOUPELNU

Společnost RIHO nabízí sprchové vaničky pro jakkoliv situovanou koupelnu.

Díky použití různých materiálů a množství tvarů vyhoví RIHO veškerým požadavkům svých zákazníků.

Nově do sortimentu RIHO uvádíme sprchové vaničky ISOLA. Tyto nové sprchové vaničky mají vzhled strukturované břídlíce a protiskluzovou texturu. Sprchové vaničky ISOLA jsou k dispozici ve třech moderních designových barvách, které vaši koupelně dodají punc luxusu. Díky svému plochému designu, příjemnému vzhledu a stylově vyhlížejícímu povrchu jsou vhodné do jakéhokoliv koupelnového interiéru.

VELVET SOLE klade důraz na svou jednoduchost, přitom má vanička vzezření masivního povrchu.

Díky tomu lze skvěle kombinovat se sprchovými zástěnami GRID a LUCID, výborně budou vypadat v kombinaci s kolekcí SOLID SURFACE.

Dáváte přednost vaničkám vyrobeným z akrylátu? Pak vaničky ze série BASEL nebo ZÜRICH budou vynikající volba. Tyto vaničky budou ve vaší koupelně skvělým doplněním akrylátové vany s bočním panelem.

Sprchová vanička – Isola



SPRCHOVÉ VANIČKY ISOLA

RIHO

Nově do sortimentu RIHO uvádíme sprchové vaničky ISOLA. Tyto nové sprchové vaničky mají vzhled strukturované břidlice a protiskluzovou texturu. Sprchové vaničky ISOLA jsou k dispozici ve třech moderních designových barvách, které vaši koupelňu dodají punc luxusu. Díky svému plochému designu, příjemnému vzhledu a stylově vyhlížejícímu povrchu jsou vhodné do jakéhokoliv koupelňového interiéru.

Vanička Isola je vyrobená z kompozitního materiálu

Sprchové zástěny k vaničkám začínají na straně **192**

Antracit

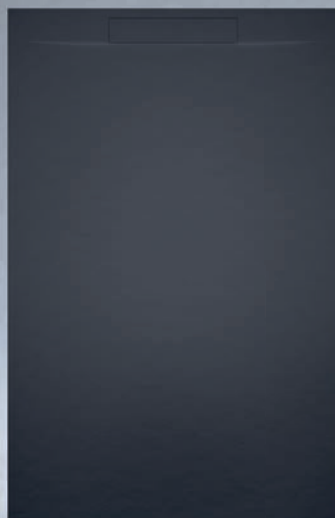

Světle šedá



Bílá

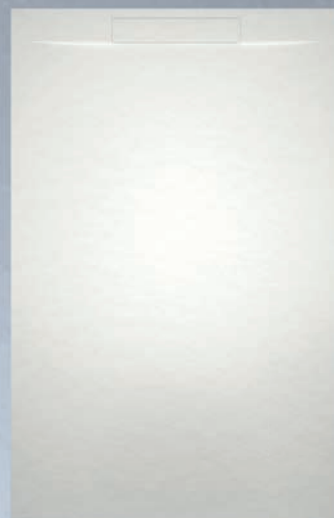

Rozměr (B×A)	Barva	Kód	Cena
80 × 80 cm	■	D007002080	12 690,-/15 355,-
80 × 80 cm	■	D007002090	12 690,-/15 355,-
80 × 80 cm	■	D007002105	12 690,-/15 355,-
90 × 80 cm	■	D007004080	13 610,-/16 468,-
90 × 80 cm	■	D007004090	13 610,-/16 468,-
90 × 80 cm	■	D007004105	13 610,-/16 468,-
100 × 80 cm	■	D007006080	14 780,-/17 884,-
100 × 80 cm	■	D007006090	14 780,-/17 884,-
100 × 80 cm	■	D007006105	14 780,-/17 884,-
120 × 80 cm	■	D007008080	16 020,-/19 384,-
120 × 80 cm	■	D007008090	16 020,-/19 384,-
120 × 80 cm	■	D007008105	16 020,-/19 384,-
140 × 80 cm	■	D007010080	17 410,-/21 066,-
140 × 80 cm	■	D007010090	17 410,-/21 066,-
140 × 80 cm	■	D007010105	17 410,-/21 066,-

Rozměr (B×A)	Barva	Kód	Cena
100 × 100 cm	■	D007024080	15 200,-/18 392,-
100 × 100 cm	■	D007024090	15 200,-/18 392,-
100 × 100 cm	■	D007024105	15 200,-/18 392,-
120 × 100 cm	■	D007026080	18 910,-/22 881,-
120 × 100 cm	■	D007026090	18 910,-/22 881,-
120 × 100 cm	■	D007026105	18 910,-/22 881,-
140 × 100 cm	■	D007028080	20 630,-/24 962,-
140 × 100 cm	■	D007028090	20 630,-/24 962,-
140 × 100 cm	■	D007028105	20 630,-/24 962,-

Rozměr (B×A)	Barva	Kód	Cena
90 × 90 cm	■	D007012080	14 060,-/17 013,-
90 × 90 cm	■	D007012090	14 060,-/17 013,-
90 × 90 cm	■	D007012105	14 060,-/17 013,-
100 × 90 cm	■	D007014080	16 380,-/19 820,-
100 × 90 cm	■	D007014090	16 380,-/19 820,-
100 × 90 cm	■	D007014105	16 380,-/19 820,-
120 × 90 cm	■	D007016080	18 320,-/22 167,-
120 × 90 cm	■	D007016090	18 320,-/22 167,-
120 × 90 cm	■	D007016105	18 320,-/22 167,-
140 × 90 cm	■	D007018080	21 600,-/26 136,-
140 × 90 cm	■	D007018090	21 600,-/26 136,-
140 × 90 cm	■	D007018105	21 600,-/26 136,-
160 × 90 cm	■	D007020080	22 970,-/27 794,-
160 × 90 cm	■	D007020090	22 970,-/27 794,-
160 × 90 cm	■	D007020105	22 970,-/27 794,-
180 × 90 cm	■	D007022080	25 540,-/30 903,-
180 × 90 cm	■	D007022090	25 540,-/30 903,-
180 × 90 cm	■	D007022105	25 540,-/30 903,-

Type	A (cm)	B (cm)	C (cm)	D (cm)	E (cm)
DR10	80	80	3	40	6
DR12	80	90	3	40	6
DR14	80	100	3	40	6
DR16	80	120	3	40	6
DR18	80	140	3	40	6
DR22	90	90	3	45	6
DR24	90	100	3	45	6
DR26	90	120	3	45	6
DR28	90	140	3	45	6
DR30	90	160	3	45	6
DR32	90	180	3	45	6
DR34	100	100	3	50	6
DR36	100	120	3	50	6
DR38	100	140	3	50	6

Dodáváno včetně sifonu. Výška sifonu 6,5 cm.

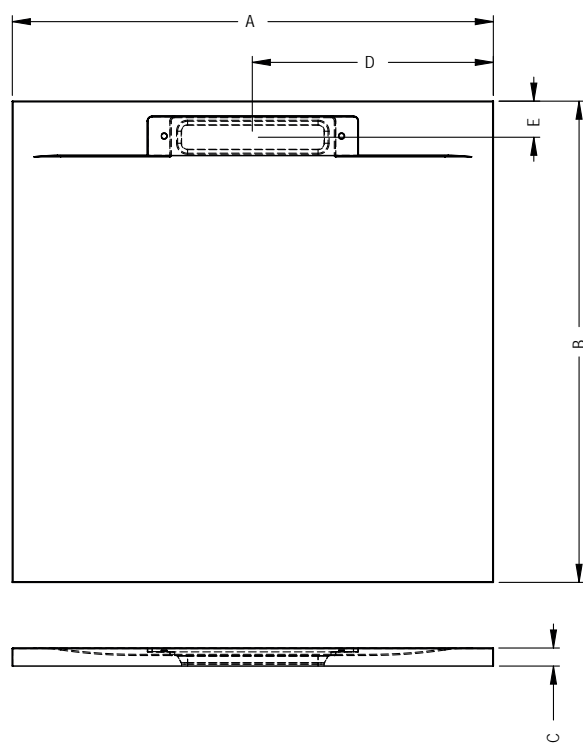

SOLID SURFACE SPRCHOVÁ VANIČKA VELVET SOLE

RIHO

SOLID SURFACE

VELVET SOLE: bezpečná, hygienická a elegantní.

Sprchová vanička s nízkým okrajem, matným vzhledem a příjemným povrchem - to je nová kolekce sprchových vaniček RIHO SOLE VELVET.

Povrchová úprava SOLID SURFACE má čistý a příjemný vzhled, je bezpečná proti uklouznutí. Jedná se o pevný, homogenní a neporézní materiál, který nedá šanci žádným nečistotám, ani bakteriím.

Sametový vzhled je vhodný do moderního interiéru. Design vaničky dotváří kryt sifonu v bílé nebo matné černé barvě. Instalace vaničky je možná přímo na podlahu, pak bude její výška 3 cm, je však možné ji zapustit i do podlahy. Sprchová vanička RIHO SOLE vytvoří z každé koupelny designový prostor.

VELVET SOLE lze výborně kombinovat s rozsáhlou kolekcí van řady RIHO SOLID SURFACE. Sprchové vaničky VELVET SOLE jsou vám k dispozici ve 13 rozměrech, vhodných pro každou sprchovou zástěnu.

U sprchových vaniček SOLE VELVET se setkává design s funkcí.

* volitelný černý kryt

** zanechte v podlaze dostatečný prostor pro umístění vaničky.



Za příplatek

Kód

Cena

 Sifon
(hloubka instalace 9 cm)

208881

1 240,-/1 500,-



Černý kryt

208667

1 460,-/1 767,-

Standardně dodáváno bez sifonu a s bílým krytem. Sifon a černý kryt za příplatek.

Šířka (cm)	Rozměr (A × B) (cm)	Kód	Cena	A (cm)	B (cm)	C (cm)	F (cm)	G (cm)	H (cm)	J (cm)
80 ↔	80 × 80	D006001105	15 840,-/19 166,-	80	80	3	40	20	1,5	3
	90 × 80	D006002105	16 380,-/19 820,-	90	80	3	40	20	1,5	3
	100 × 80	D006003105	17 210,-/20 824,-	100	80	3	40	20	1,5	3
	120 × 80	D006004105	18 710,-/22 639,-	120	80	3	40	20	1,5	3
	140 × 80	D006005105	20 570,-/24 890,-	140	80	3	40	20	1,5	3
90 ↔	90 × 90	D006006105	18 710,-/22 639,-	90	90	3	45	20	1,5	3
	100 × 90	D006007105	19 120,-/23 135,-	100	90	3	45	20	1,5	3
	120 × 90	D006008105	19 810,-/23 970,-	120	90	3	45	20	1,5	3
	140 × 90	D006009105	21 430,-/25 930,-	140	90	3	45	20	1,5	3
	160 × 90	D006010105	25 120,-/30 395,-	160	90	3	45	20	1,5	3
180 × 90*	D006011105	31 000,-/37 510,-	180	90	3	*	*	1,5	3	
100 ↔	100 × 100	D006012105	19 190,-/23 220,-	100	100	3	45	20	1,5	3
	120 × 100	D006013105	20 890,-/25 277,-	120	100	3	45	20	1,5	3
	140 × 100	D006014105	22 670,-/27 431,-	140	100	3	45	20	1,5	3

*180 × 90 cm - odlišná pozice odtoku

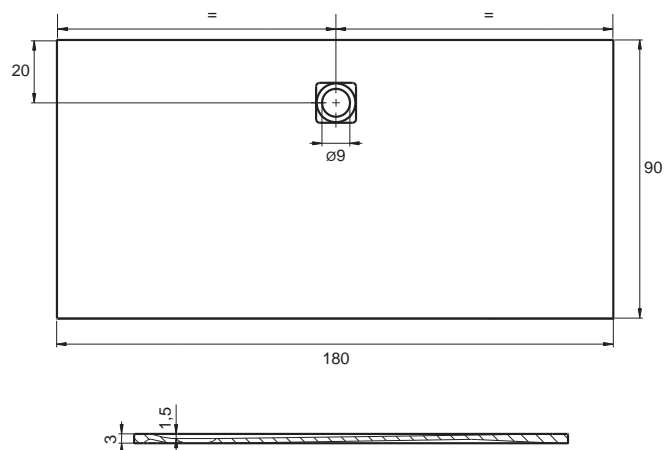
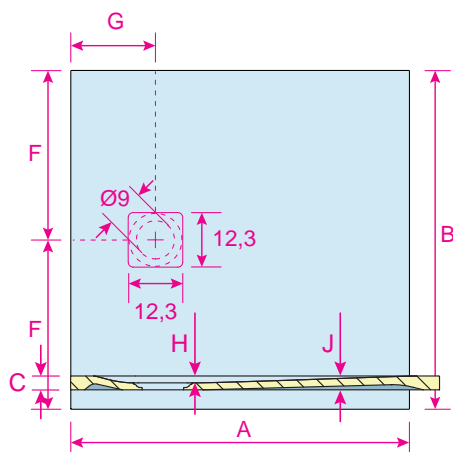

SPRCHOVÉ VANIČKY BASEL

RIHO

Design vaničky vyniká svým elegantním stylem. Jednotlivý povrch Vám dodá pocit bezpečí a jistoty. Funkční plocha vaničky je bezokrajová, pouze s vypáďováním k odpadu.

Nejllepší způsob jak se přesvědčit o kvalitě RIHO sprchových vaniček - vstoupit a vyzkoušet.

Jsou ideální pro výstavbu velkých rozměrů sprch, v obtížných prostorových situacích, nikách a při plánování bezbariérových koupelen. Rovné sprchové vaničky jsou ideální pro bezbariérové instalace - jako i pro renovaci starých staveb, vzhledem k nízké konstrukční výšce a speciálnímu odtokovému systému jsou tou správnou volbou.

Kromě toho jsou sprchové vaničky RIHO lehké a teplotně odolné, stabilní, pevné a mají vysokou a trvalou tvarovou stálost. RIHO sprchové vaničky jsou ultraploché vaničky, které jsou ideální pro vaše řešení koupelen. Naše výrobky najdou své místo v každé koupelně. Tyto vaničky jsou díky své nízké hloubce obzvláště ploché.

SPRCHOVÉ VANIČKY

BASEL



s podpěrami

Sprchové vaničky BASEL mohou být instalovány bez podpěr.

Existuje ale možnost použití i podpěry pro vaničky BASEL.

Dodáváno včetně sifonu.

Výška sifonu 6 cm.

Správně instalováno

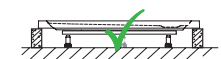
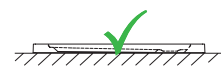

Sprchové zástěny k vaničkám začínají na straně **192**

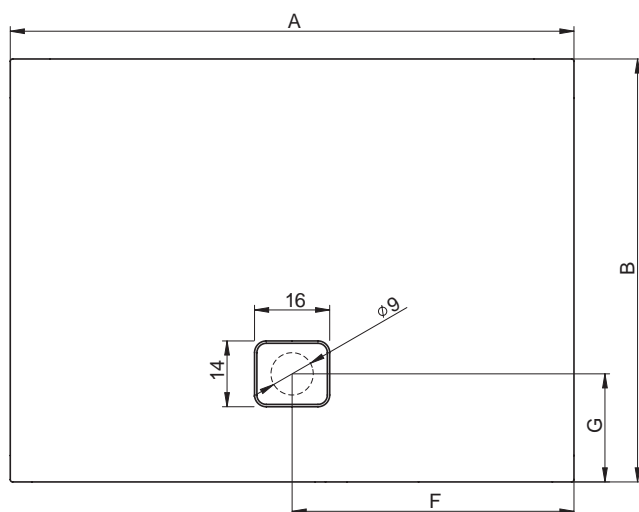

BASEL

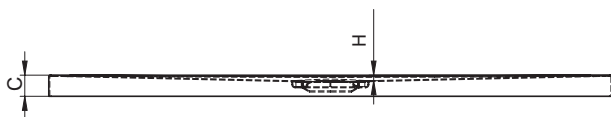

BASEL + PODPĚRY

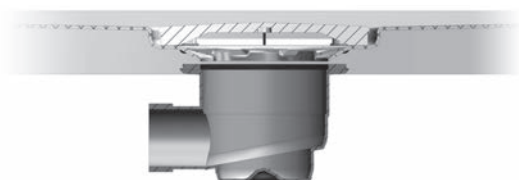
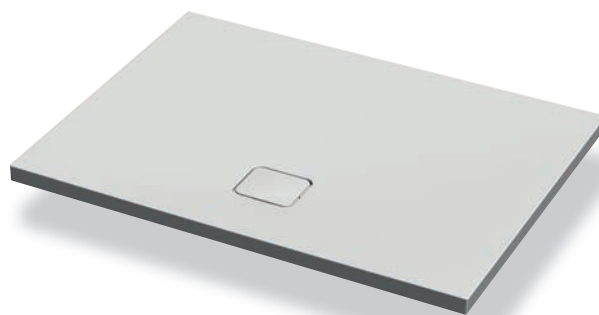
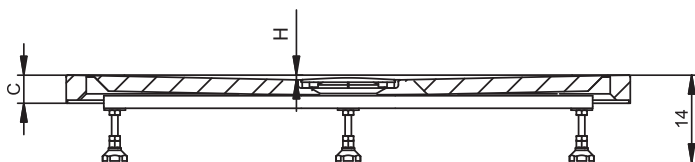

SPRCHOVÉ VANIČKY BASEL

RIHO

Rozměr (A × B)	Vanička	Kód	Cena	A	B	C	F	G	H
90 × 80 cm	Basel 402 - Bílá	D005002005	6 050,-/7 321,-	90	80	4,5	45	23	0,8
100 × 80 cm	Basel 404 - Bílá	D005005005	6 690,-/8 095,-	100	80	4,5	50	23	0,9
120 × 80 cm	Basel 406 - Bílá	D005008005	7 170,-/8 676,-	120	80	4,5	60	23	1,2
140 × 80 cm	Basel 408 - Bílá	D005011005	8 330,-/10 079,-	140	80	4,5	70	23	1,2
160 × 80 cm	Basel 410 - Bílá	D005013005	11 280,-/13 649,-	160	80	4,5	80	23	1,3
170 × 80 cm	Basel 411 - Bílá	D005015005	12 090,-/14 629,-	170	80	4,5	85	23	1,5
90 × 90 cm	Basel 412 - Bílá	D005017005	6 200,-/7 502,-	90	90	4,5	45	23	0,9
100 × 90 cm	Basel 414 - Bílá	D005021005	7 010,-/8 482,-	100	90	4,5	50	23	1,0
120 × 90 cm	Basel 416 - Bílá	D005024005	8 000,-/9 680,-	120	90	4,5	60	23	1,2
140 × 90 cm	Basel 418 - Bílá	D005027005	9 140,-/11 059,-	140	90	4,5	70	23	1,3
160 × 90 cm	Basel 420 - Bílá	D005030005	12 060,-/14 593,-	160	90	4,5	80	23	1,4
170 × 75 cm	Basel 423 - Bílá	D005033005	11 940,-/14 447,-	170	75	4,5	85	23	1,5
100 × 100 cm	Basel 430 - Bílá	D005035005	7 170,-/8 676,-	100	100	4,5	50	23	1,3
120 × 100 cm	Basel 432 - Bílá	D005039005	8 800,-/10 648,-	120	100	4,5	60	23	1,3
140 × 100 cm	Basel 434 - Bílá	D005042005	9 620,-/11 640,-	140	100	4,5	70	23	1,3
180 × 80 cm	Basel 424 - Bílá	D005045005	12 400,-/15 004,-	180	80	4,5	90	23	1,5

PODPĚRY

Kód		Cena
207108	podpěry Basel 402, 412	1 150,-/1 392,-
207109	podpěry Basel 404, 414, 430	1 480,-/1 791,-
207110	podpěry Basel 406, 416, 432	1 570,-/1 900,-
207111	podpěry Basel 408, 418, 434	1 640,-/1 984,-
207112	podpěry Basel 410, 420	1 800,-/2 178,-
207113	podpěry Basel 411, 423	1 640,-/1 984,-
207114	podpěry Basel 424	1 640,-/1 984,-
207115	podpěry Basel 451 (R55)	1 460,-/1 767,-

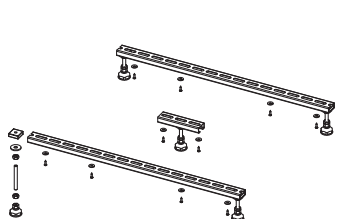

POOTSET62

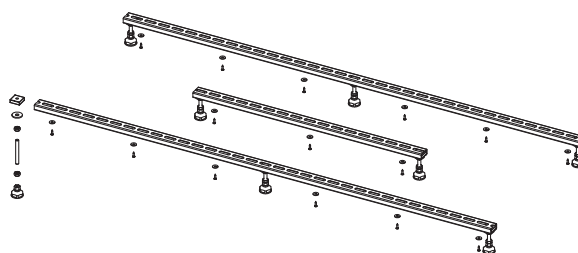

POOTSET 63-68

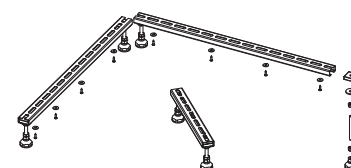

POOTSET69

**SPRCHOVÉ VANIČKY
BASEL R55
SPRCHOVÉ VANIČKY BASEL ČTVRTKRUH, R55**

Rozměr (A×B)	Model	Kód	Cena	A	B	C	F	G	K	R
90 × 90 cm	Basel 451 - Bílá	D005047005	6 200,-/7 502,-	90	90	4,5	24	23	35	55

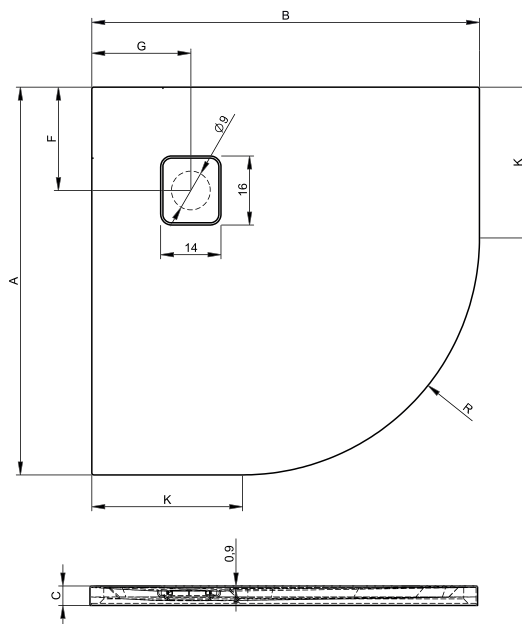
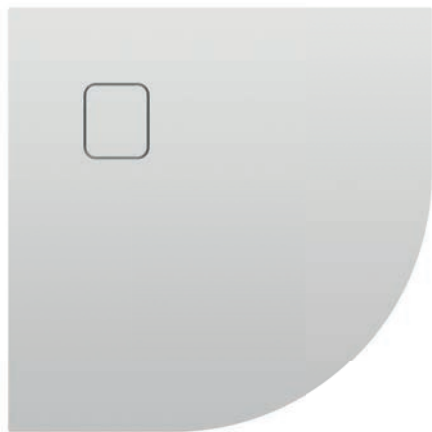

SPRCHOVÉ VANIČKY



SPRCHOVÉ VANIČKY ZÜRICH – DAVOS

RIHO

Obdélníkové, čtvercové a čtvrtkruhové sprchové vaničky RIHO jsou protiskuzové a odolné proti nárazu.

Tyto vaničky jsou k dispozici v různých velikostech a všechny modely naleznou své místo ve vaší koupelně.

Všechna provedení modelů Zürich a Davos jsou díky své hloubce obzvláště nízké.

Všechny vaničky mají hladký, neporézní povrch, který umožňuje snadné čištění. Nečistoty a vodní kámen nemají šanci.





ZÜRICH

Sprchové vaničky ZÜRICH jsou v provedení bez podpěr a panelu.

Vaničky ZÜRICH jsou konstruovány tak, že je možno je instalovat přímo na podlahu.



Správně instalováno

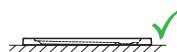

Špatně instalováno

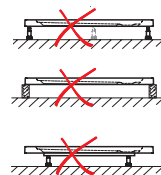

DAVOS

Sprchové vaničky DAVOS jsou v provedení s podpěrami a panelem, mají zesílenou spodní výtuhu a jsou určeny k instalaci na dodávané podpěry. Vanička není určena k montáži bez podpěr.



Správně instalováno

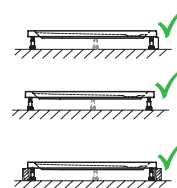

Špatně instalováno



Za příplatek:
Výška sifonu 8,5cm

Sifon 90 Chrom

Kód 208912

920,-/1 113,-

Sprchové zástěny k vaničkám začínají na straně **192**

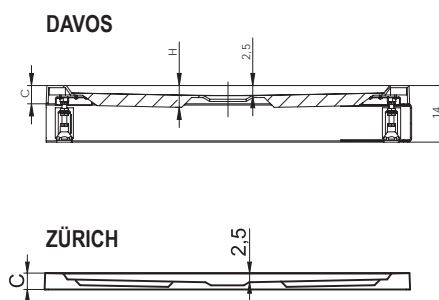
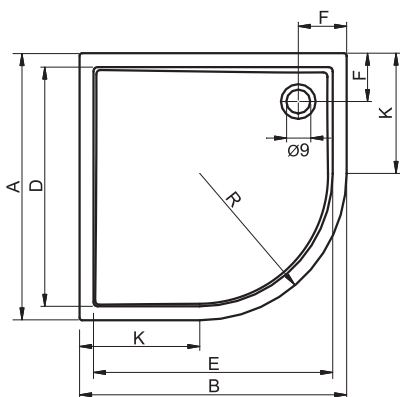
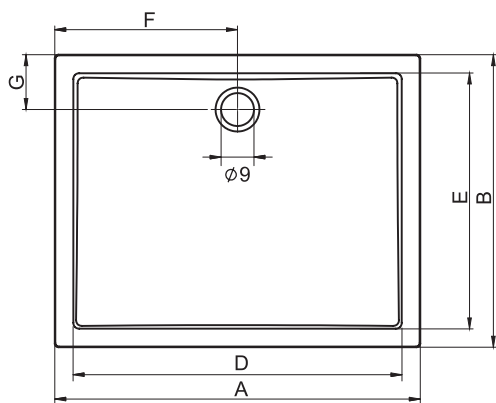

SPRCHOVÉ VANIČKY ZÜRICH – DAVOS

RIHO

SPRCHOVÉ VANIČKY ZÜRICH - DAVOS ČTVRTKRUH, R55

Rozměr (AxB) R55	Vanička	Kód	Model	Cena	A	B	C	D	E	F	K	R
80 × 80 cm	Zürich	D001021005	278	4 750,-/5 748,-	80	80	4,5	70	70	18	25	55
	Davos	D002018005	279	7 500,-/9 075,-								
90 × 90 cm	Zürich	D001022005	280	5 230,-/6 328,-	90	90	4,5	80	80	18	35	55
	Davos	D002019005	281	8 000,-/9 680,-								
100 × 100 cm	Zürich	D001023005	284	5 880,-/7 115,-	100	100	4,5	90	90	18	45	55
	Davos	D002020005	285	8 480,-/10 261,-								
120 × 120 cm	Zürich	D001024005	288	10 930,-/13 225,-	120	120	4,5	110	110	18	65	55
	Davos	D002021005	289	13 700,-/16 577,-								



Sprchová zástěna – HAMAR ČTVRTKRUH
Sprchová vanička – DAVOS R55

SPRCHOVÉ VANIČKY ZÜRICH - DAVOS ČTVEREC, OBDÉLNÍK

Rozměr (A×B)	Vanička	Kód	Model	Cena	A	B	C	D	E	F	G	H
80×80 cm	Zürich	D001006005	248	4 750,-/5 748,-	80	80	4,5	70	70	40	15	6
	Davos	D002005005	249	8 310,-/10 055,-								
90×80 cm	Zürich	D001013005	270	5 390,-/6 522,-	90	80	4,5	80	70	45	15	6
	Davos	D002012005	271	8 650,-/10 467,-								
100×80 cm	Zürich	D001014005	272	5 880,-/7 115,-	100	80	4,5	90	70	50	15	6
	Davos	D002013005	273	8 980,-/10 866,-								
120×80 cm	Zürich	D001015005	274	6 360,-/7 696,-	120	80	4,5	110	70	60	15	6
	Davos	D002014005	275	11 250,-/13 613,-								
130×80 cm	Zürich	D001016005	242	6 850,-/8 289,-	130	80	4,5	120	70	65	15	5,5
	Davos	D002015005	243	11 890,-/14 387,-								
140×80 cm	Zürich	D001004005	290	7 640,-/9 244,-	140	80	4,5	130	70	70	15	5,5
	Davos	D002003005	291	12 430,-/15 040,-								
150×80 cm	Zürich	D001017005	244	7 660,-/9 269,-	150	80	4,5	140	70	75	15	5,5
	Davos	D002016005	245	12 530,-/15 161,-								
160×80 cm	Zürich	D001019005	268	8 430,-/10 200,-	160	80	4,5	150	70	80	15	5,5
	Davos	D002017005	269	12 950,-/15 670,-								
170×80 cm	Zürich	D001018005	246	9 290,-/11 241,-	170	80	5	160	70	85	15	-
	Davos	-	-	-								
90×90 cm	Zürich	D001007005	250	5 390,-/6 522,-	90	90	4,5	80	80	45	15	5,5
	Davos	D002006005	251	8 650,-/10 467,-								
100×90 cm	Zürich	D001008005	252	6 200,-/7 502,-	100	90	4,5	90	80	50	15	5,5
	Davos	D002007005	253	9 140,-/11 059,-								
120×90 cm	Zürich	D001009005	254	7 170,-/8 676,-	120	90	4,5	110	80	60	15	5,5
	Davos	D002008005	255	11 890,-/14 387,-								
130×90 cm	Zürich	D001001005	262	7 590,-/9 184,-	130	90	4,5	120	80	65	15	5,5
	Davos	D002001005	263	12 310,-/14 895,-								
140×90 cm	Zürich	D001010005	256	8 000,-/9 680,-	140	90	4,5	130	80	70	15	5,5
	Davos	D002009005	257	12 710,-/15 379,-								
150×90 cm	Zürich	D001002005	264	8 800,-/10 648,-	150	90	4,5	140	80	75	15	5,5
	Davos	D002002005	265	13 930,-/16 855,-								
160×90 cm	Zürich	D001011005	258	11 250,-/13 613,-	160	90	4,5	150	80	80	15	6
	Davos	D002010005	259	14 340,-/17 351,-								
170×90 cm	Zürich	D001003005	266	11 890,-/14 387,-	170	90	5	160	80	85	15	-
	Davos	-	-	-								
180×90 cm	Zürich	D001020005	276	14 490,-/17 533,-	180	90	5	170	80	90	15	-
	Davos	-	-	-								
100×100 cm	Zürich	D001012005	260	6 360,-/7 696,-	100	100	4,5	90	90	50	15	5,7
	Davos	D002011005	261	9 290,-/11 241,-								
120×100 cm	Zürich	D001005005	292	6 990,-/8 458,-	120	100	4,5	110	90	60	15	5,7
	Davos	D002004005	293	12 160,-/14 714,-								

SPRCHOVÉ VANIČKY KOLPING / LITÝ MRAMOR

RIHO

Sprchové vaničky Kolping jsou vyrobeny z litého mramoru a mají příjemnou horní vrstvu. Jsou dodávány ve čtvercovém, obdélníkovém i čtvrtkruhovém provedení.

K těmto vaničkám lze dokoupit panel – ne ke všem modelům. Dodáváme včetně podpěr a sifonu.





DB 20 – DB 34



DB 36

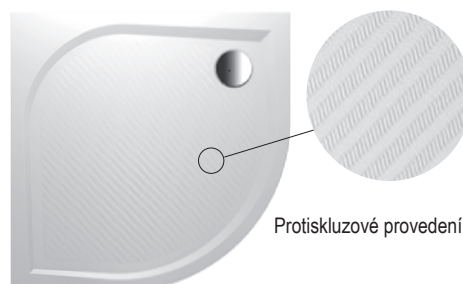

DB 10 – DB 18

Protiskuzové provedení

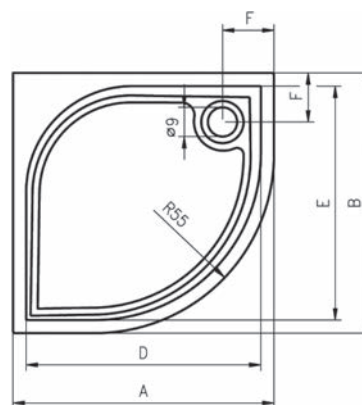
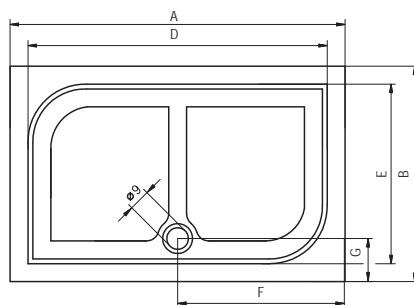
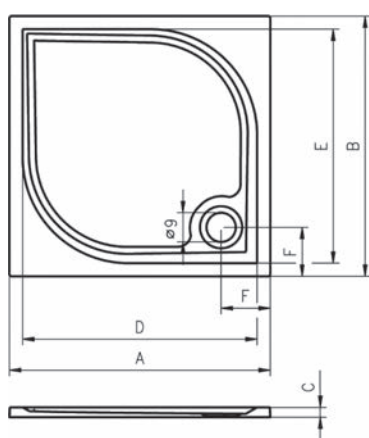

Sprchové vaničky KOLPING jsou dodávány včetně podpěr a výpustí.
Výška sifonu 8 cm.
Výška panelu 10 cm.
Výška vaničky 3 cm.

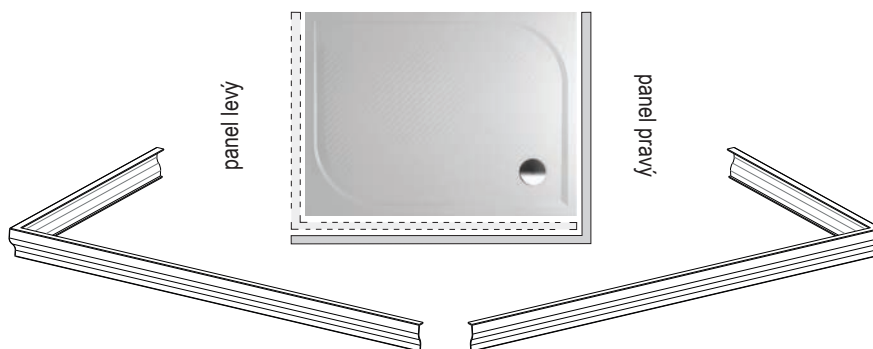

	Kód	A	B	C	D	E	F	G	R	Cena	Panely	Cena panelu
Kolping	D004001005	80	80	3	71	71	15	-	55	6 960,-/8 422,-	209292	1 490,-/1 803,-
Kolping	D004002005	90	90	3	81	81	18	-	55	8 280,-/10 019,-	209293	1 490,-/1 803,-
Kolping	D004003005	100	100	3	91	91	18	-	55	9 010,-/10 902,-	209304	1 490,-/1 803,-
Kolping	D004004005	80	80	3	71	71	15	-	-	8 730,-/10 563,-	209314	1 490,-/1 803,-
Kolping	D004005005	90	90	3	81	81	18	-	-	9 160,-/11 084,-	209325	1 490,-/1 803,-
Kolping	D004006005	100	80	3	91	71	15	-	-	8 580,-/10 382,-	pravá 209336/209337 levá	1 630,-/1 972,-
Kolping	D004007005	100	90	3	85	75	18	-	-	9 470,-/11 459,-	pravá 209341/209342 levá	1 630,-/1 972,-
Kolping	D004008005	120	80	3	110	70	15	-	-	9 910,-/11 991,-	pravá 209338/209339 levá	1 630,-/1 972,-
Kolping	D004009005	120	90	3	105	75	19	-	-	10 490,-/12 693,-	pravá 209343/209344 levá	1 630,-/1 972,-
Kolping	D004010005	140	90	3	125	75	70	18	-	11 680,-/14 133,-	-	-

SPRCHOVÉ A VANOVÉ ZÁSTĚNY

MODERNÍ KULTURA SPRCHOVÁNÍ



Sprchová zástěna – LUCID GD402



SPRCHOVÉ A VANOVÉ ZÁSTĚNY PŘEHLED TYPŮ

RIHO

	BALTIC	GRID	HAMAR 2.0
	<p>Designová posuvná zástěna s velkými pojezdovými pochromovanými koly s tichým chodem.</p> <p>- Speciální úprava skla pro snadné čištění.</p>	<ul style="list-style-type: none"> - Černé detaily - průmyslový vzhled - možno vzájemně kombinovat - 6 mm sklo v proflech - Rám zhotoven z vysoce kvalitního hliníku s nástřikem černou práškovou barvou - Vysoká stabilita a snadná instalace - Možnost otevírání - směrem dovnitř a ven - Levá=pravá (otočná strana boční stěny) - Vodorovně dělené sklo - Hliníkové profily na vnější straně skla - Z vnitřní strany jsou skla hladká, čímž se snadno udržují v čistotě - Schváleno podle EN12150-1 	<p>Posuvné dveře s pochromovaným Al profilem. Ložiskové pojezdy, spodní výklopný mechanismus pro snadnou údržbu.</p> <p>- Schváleno podle EN12150-1</p> <p>- Speciální úprava skla pro snadné čištění.</p> <p>NOVINKA: Hamar čtverec v černém provedení profilů</p>
Posuvné dveře	✓		✓
Křídlové dveře			
Dveře s otevíráním ven i dovnitř		✓	
Dveře do niky	✓	✓	✓
Walk-in		✓	
Rohová zástěna	✓	✓	✓
Pětiúhelníková zástěna			
R55			✓
Nadzvedávací funkce			
Uchycení v profilu	✓	✓	✓
Vanová zástěna		✓	
Možné atypické provedení	✓ Str. 256		
RIHO-SHIELD	✓	✓	✓
Panty / Profily			
Madlo			

* Novik Z111, Z207, Z209, Z309, Z107, Z500, Novik Lyra

LUCID	NOVIK	OCEAN	SCANDIC NXT
214	222	231	234
<ul style="list-style-type: none"> • profily v matné černé barvě • průmyslový vzhled / nástřík rámu hliníkovou práškovou barvou/ • vysoká stabilita zástěny a snadná instalace • systém uchycení skla o tloušťce 6mm do profilů umístěných na zdi • možnost otevření dveří zástěny dovnitř i ven • zástěny jsou schválené certifikací dle normy EN12150-1 • na vnější straně skla je umístěn držák na ručníky • dveře jsou univerzální - lze umístit vpravo nebo vlevo 	<ul style="list-style-type: none"> - Otočné dveře umístěné v profilech - Leštěné hliníkové profily - Oboustranná varianta - Levá / Pravá - profily se zvedacím mechanismem. - Speciální úprava skla pro snadné čištění. - Schváleno podle EN12150-1 	<ul style="list-style-type: none"> Posuvné dveře s leštěným Al profilem. Ložiskové pojezdy jsou v horním Al profilu. - Speciální úprava skla pro snadné čištění. - Schváleno podle EN12150-1 	<ul style="list-style-type: none"> - Mosazné panty v úpravě chrom nebo matná černá - 8 mm kalené sklo - zvedací mechanismus s nastavením nulové polohy - možnost atypických provedení - Speciální úprava skla pro snadné čištění. - Schváleno podle EN12150-1 - možnost kouřového skla
		✓	
✓	✓		✓
✓	✓ *		
✓	✓	✓	✓
✓	✓		✓
✓	✓	✓	✓
✓	✓		✓
✓	✓	✓	✓
✓	✓		✓
✓	✓		✓
✓	✓		✓
✓	✓		✓
✓	✓		✓
			✓ Str. 256
✓	✓	✓	✓
			
			



Sprchová zástěna – GRID GB104



Sklo s povrchovou úpravou RIHO SHIELD

TOL:
± 3 mm Nastavitelnost zástěny
(v závislosti na modelu)



Stabilizační tyč



Pojezdy – Baltic



Pojezdy



Univerzální zástěna pro levé i pravé provedení



Snadné čištění pomocí vysazení pojezdu skla



Rozšiřující profil
(za příplatek)



Včetně magnetického těsnění



Samozvedací pant/profil

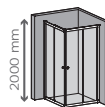

Výška zástěny
(v závislosti na modelu)

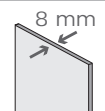

Tloušťka rovného skla
(v závislosti na modelu)



Tloušťka zaobleného skla
(v závislosti na modelu)

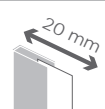

Nastavitelnost zástěny
(v závislosti na modelu)

R550

Rádus sprchové vaničky

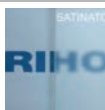

Mléčné sklo Satinato (str. 254)
za příplatek min. 30%

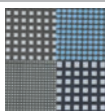

Možnost potisku skla (str. 254)
zdarma u standardních zástěn



Možné atypické provedení

Všechny sprchové zástěny firmy RIHO jsou testovány dle platných standardů na těsnost proti unikající vodě (EN14428).

Celé řešení sprchových zástěn je provedeno takovým způsobem, aby se minimalizovalo množství úniku vody. Zástěny jsou při běžném užívání odolné proti stříkající vodě. Drobný průnik vody je možný a není závadou výrobku. Stupeň těsnosti zástěn je dán označením. Při výběru zástěny mějte prosím na paměti, že sprchová zástěna není akvárium ani bazén.

Stupeň I.

Sprchové zástěny s obvodovým rámem poskytují nejvyšší stupeň těsnosti proti stříkající a stékající vodě. Spodní profil zástěny zabraňuje nechtěnému odtoku vody.

Stupeň II.

Sprchové zástěny s plochým těsněním a prahovou lištou poskytují dobrou těsnost proti stříkající a stékající vodě, kde prahová lišta vytváří bariéru proti úniku vody ze sprchového koutu. RIHO proto vyvinulo speciální prahovou lištu, která vyniká svým decentním vzhledem a uspokojivými těsnícími vlastnostmi.

Stupeň III.

Sprchové zástěny s těsněním pomocí dvou těsnících ploch poskytují dostatečnou ochranu proti stékající vodě. U těchto zástěn je vše podřízeno absolutní čistotě designu.

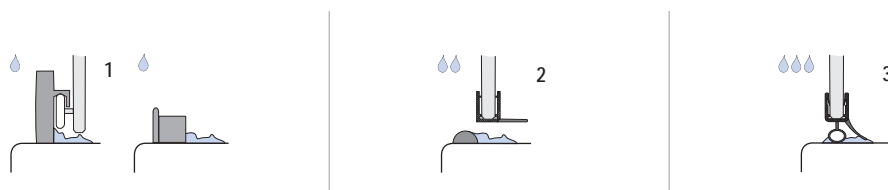

SPRCHOVÉ ZÁSTĚNY BALTIC

RIHO



SPRCHOVÉ A VANOVÉ ZÁSTĚNY

Sprchová zástěna – BALTIC B207



BALTIC

- Designová sprchová zástěna s posuvnými dveřmi.
- Lehkému a tichému otevírání dveří vděčí tato zástěna za použití speciálního mechanismu skrytému uvnitř masivních mosazných koleček.
- Kompaktní a velmi dobře ergonomicky zpracované madlo.
- Bezbariérový vstup do sprchové zástěny
- Možnost regulace od 7 do 16,5 mm
- Zakalené bezpečnostní sklo s tloušťkou 8 mm
- Speciální povrchová úprava skla technologií RIHO Shield, která chrání sklo vaší sprchové zástěny po dlouhou dobu
- Standardní výška zástěn 2100 mm
- Možnost bezplatného tisku na sklo
- Možnost dodání matného skla Satinato za příplatek
- Možnost zhotovení atypických rozměrů zástěny na základě vašeho přání

SPRCHOVÉ ZÁSTĚNY BALTIC



RIHO

BALTIC B104

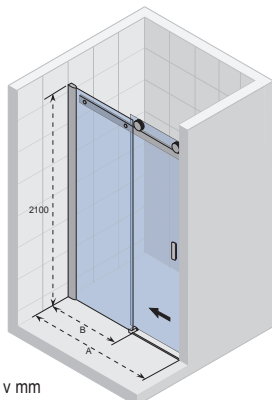

Všechny rozměry jsou v mm

Kód	Rozměr vaničky	A (rozměr niky)	B	Vstup	Cena
G002001120	1000	961-994	480	420	22 370,-/27 068,-
G002002120	1200	1161-1194	580	520	24 310,-/29 415,-
G002039120	1400	1361-1394	680	620	26 844,-/32 481,-
G002003120	1600	1561-1594	880	620	29 690,-/35 925,-

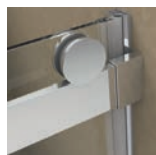

209649

Magnetická sada pro Baltic B104 (Za příplatek)
umožňuje uzavření dveří do magnetického stěnového profilu

2 370,-/2 868,-

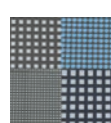
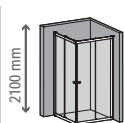

TOL:
± 16,5 mm



BALTIC B203

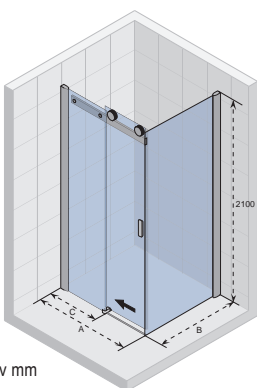

Všechny rozměry jsou v mm

Kód	Rozměr vaničky	A (po vnější plochu skla)	B (po vnější plochu skla)	C	Vstup	Cena
G002004120	1000×800	963-977	763-777	480	410	31 240,-/37 800,-
G002009120	1200×800	1163-1177	763-777	580	510	34 140,-/41 309,-
G002041120	1400×800	1363-1377	763-777	680	610	40 968,-/49 571,-
G002010120	1600×800	1563-1577	763-777	880	610	42 490,-/51 413,-
G002005120	1000×900	963-977	863-877	480	410	32 060,-/38 793,-
G002013120	1200×900	1163-1177	863-877	580	510	35 040,-/42 398,-
G002042120	1400×900	1363-1377	863-877	680	610	40 968,-/49 571,-
G002014120	1600×900	1563-1577	863-877	880	610	43 090,-/52 139,-

Magnetická sada pro Baltic B203 (Za příplatek) 562020075 – 1 030,-/1 246,-

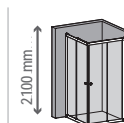

TOL:
± 7 mm

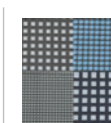

BALTIC B207

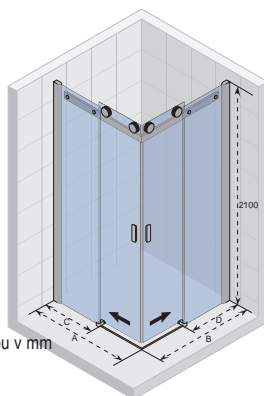

Všechny rozměry jsou v mm

Kód	Rozměr vaničky	A (po vnější plochu skla)	B (po vnější plochu skla)	C	D	Vstup	Cena
G002006120	800×800	763-777	763-777	330	330	380	42 490,-/51 413,-
G002007120	900×800	863-877	763-777	430	330	410	43 240,-/52 320,-
G002008120	1000×800	963-977	763-777	430	330	450	43 540,-/52 683,-
G002011120	900×900	863-877	863-877	430	430	450	46 970,-/56 834,-
G002012120	1000×900	963-977	863-877	430	430	480	48 160,-/58 274,-
G002015120	1000×1000	963-977	963-977	430	430	520	49 350,-/59 714,-

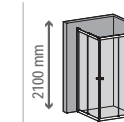
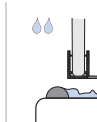

TOL:
± 7 mm

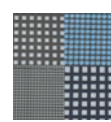



SPRCHOVÉ ZÁSTĚNY GRID

RIHO



SPRCHOVÉ A VANOVÉ ZÁSTĚNY

Sprchová zástěna – GRID GB203
Sprchová vanička – VETVET SOLE



GRID

- Sprchové zástěny v moderním industriálním stylu
- Designovou jedinečnost sprchových zástěn GRID jim dodává černý aluminiový rám s příčnými profily, který se nachází na vnější straně skla, což vám umožňuje velice snadnou údržbu
- Možnost kombinovat dveře a boční stěnu
- Velmi jednoduchá montáž
- Zakalené bezpečnostní sklo s tloušťkou 6 mm
- Speciální povrchová úprava skla technologií RIHO Shield, která chrání sklo vaší sprchové zástěny po dlouhou dobu
- Různorodé tvary a rozměry
- Oboustranné otevírání dveří
- Dveře s funkcí mikrozdvihu

SPRCHOVÉ ZÁSTĚNY GRID

RIHO

GRID GB104



GRID GB400



GRID GB203



GRID GB101



GRID GB400



SPRCHOVÉ ZÁSTĚNY GRID



RIHO

GRID GB101

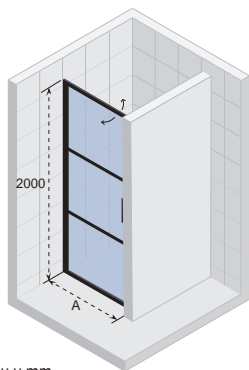

Všechny rozměry jsou v mm

Kód	Rozměr vaničky	A	Cena
G004001121	800	783-807	17 410,-/21 066,-
G004002121	900	883-907	18 400,-/22 264,-
G004003121	1000	983-1007	19 440,-/23 522,-

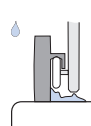

TOL:
± 12 mm

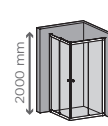

GRID GB104

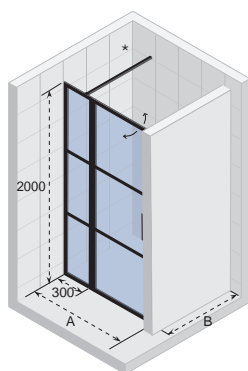

Všechny rozměry jsou v mm

Kód	Rozměr vaničky	A	Cena
G004004121*	1100	1083-1107	25 060,-/30 323,-
G004005121*	1200	1183-1207	26 090,-/31 569,-
G004006121*	1300	1283-1307	27 990,-/33 868,-

Zástěny u objednávkového kódu značené * jsou dodávány se stabilizační tyčí.

Délka stabilizační tyče je 1 m.

Pokud si chcete objednat delší stabilizační tyč, podívejte se na str.260

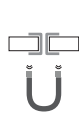

TOL:
± 12 mm

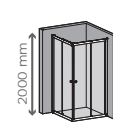
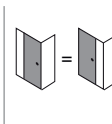

GRID GB201

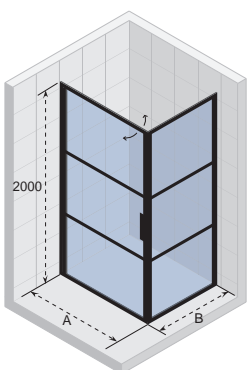

Všechny rozměry jsou v mm

Kód	Rozměr vaničky	A	B	Cena
G004007121	800×800	779-807	788-802	29 260,-/35 405,-
G004008121	800×900	779-807	888-902	30 120,-/36 445,-
G004009121	800×1000	779-807	988-1002	31 070,-/37 595,-
G004010121	900×800	879-907	788-802	30 270,-/36 627,-
G004011121	900×900	879-907	888-902	31 150,-/37 692,-
G004012121	900×1000	879-907	988-1002	32 050,-/38 781,-
G004013121	1000×800	979-1007	788-802	31 300,-/37 873,-
G004014121	1000×900	979-1007	888-902	32 160,-/38 914,-
G004015121	1000×1000	979-1007	988-1002	33 080,-/40 027,-

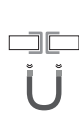
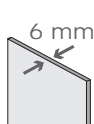
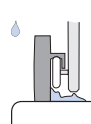

TOL:
± 14/7 mm

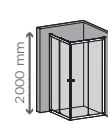



GRID GB203

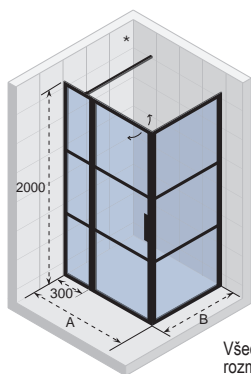

Všechny rozměry jsou v mm

Kód	Rozměr vaničky	A	B	Cena
G004016121*	1100×800	1081-1109	788-802	36 920,-/44 673,-
G004017121*	1100×900	1081-1109	888-902	37 780,-/45 714,-
G004018121*	1100×1000	1081-1109	988-1002	38 700,-/46 827,-
G004019121*	1200×800	1181-1209	788-802	37 960,-/45 932,-
G004020121*	1200×900	1181-1209	888-902	38 810,-/46 960,-
G004021121*	1200×1000	1181-1209	988-1002	39 700,-/48 037,-
G004022121*	1300×800	1281-1309	788-802	39 870,-/48 243,-
G004023121*	1300×900	1281-1309	888-902	40 730,-/49 283,-
G004024121*	1300×1000	1281-1309	988-1002	41 640,-/50 384,-

Zástěny u objednávkového kódu značené * jsou dodávány se stabilizační tyčí.

Délka stabilizační tyče je 1 m.
Pokud si chcete objednat delší stabilizační tyč, podívejte se na str.260

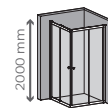
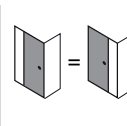
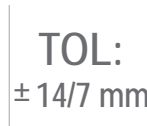
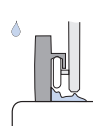

GRID GB400

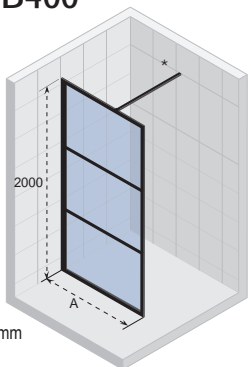

Všechny rozměry jsou v mm

Kód	Rozměr vaničky	A	Cena
G004025121*	900	888-898	13 750,-/16 638,-
G004026121*	1000	988-998	14 760,-/17 860,-
G004027121*	1200	1188-1198	15 750,-/19 058,-
G004028121*	1400	1388-1398	17 920,-/21 683,-

Zástěny u objednávkového kódu značené * jsou dodávány se stabilizační tyčí.

Délka stabilizační tyče je 1 m.
Pokud si chcete objednat delší stabilizační tyč, podívejte se na str.260

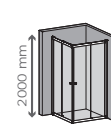

GRID GB402

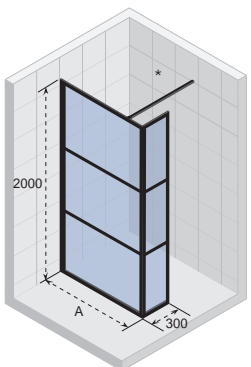

Všechny rozměry jsou v mm

Kód	Rozměr vaničky	A	Cena
G004037121*	900	888-898	19 880,-/24 055,-
G004038121*	1000	988-998	20 850,-/25 229,-
G004039121*	1200	1188-1198	21 890,-/26 487,-
G004040121*	1400	1388-1398	24 020,-/29 064,-

Zástěny u objednávkového kódu značené * jsou dodávány se stabilizační tyčí.

Délka stabilizační tyče je 1 m.
Pokud si chcete objednat delší stabilizační tyč, podívejte se na str.260

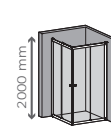

SPRCHOVÉ ZÁSTĚNY GRID



RIHO

GRID GB401

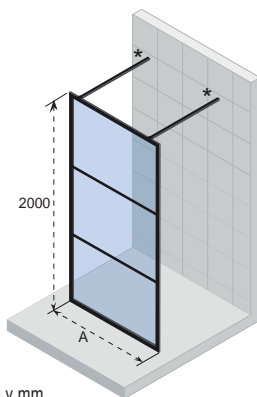

Všechny rozměry jsou v mm

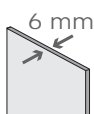

TOL:
± 12 mm

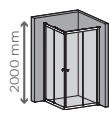

Kód	Rozměr vaničky	A	Cena
G004029121*	900	882	16 040,-/19 408,-
G004031121*	1000	982	17 100,-/20 691,-
G004033121*	1200	1182	18 170,-/21 986,-
G004035121*	1400	1382	20 410,-/24 696,-

Zástěny u objednáacího kódu značené * jsou dodávány se stabilizační tyčí.

Délka stabilizační tyče je 1 m.
Pokud si chcete objednat delší stabilizační tyč, podívejte se na str.260

GRID GB404

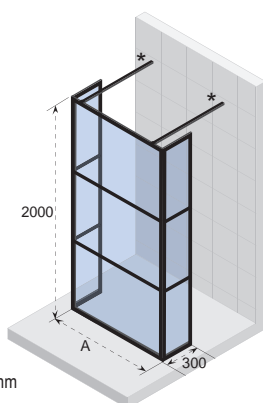

Všechny rozměry jsou v mm

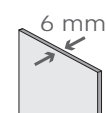

TOL:
± 12 mm

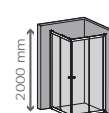

Kód	Rozměr vaničky	A	Cena
G004030121*	900	888-898	25 060,-/30 323,-
G004032121*	1000	988-998	25 450,-/30 795,-
G004034121*	1200	1188-1198	25 850,-/31 279,-
G004036121*	1400	1388-1398	26 240,-/31 750,-

Zástěny u objednáacího kódu značené * jsou dodávány se stabilizační tyčí.

Délka stabilizační tyče je 1 m.
Pokud si chcete objednat delší stabilizační tyč, podívejte se na str.260



SPRCHOVÉ A VANOVÉ ZÁSTĚNY

SPRCHOVÉ ZÁSTĚNY HAMAR 2.0

RIHO

SPRCHOVÉ A VANOVÉ ZÁSTĚNY

Sprchová zástěna – HAMAR Čtverec
Sprchová vanička – DAVOS

210



HAMAR 2.0

- Klasická sprchová zástěna s posuvnými dveřmi v moderním kabátě
- Vysoce kvalitní zdvojená pojezdová kolečka z polyamidu
- Vysoce leštěný hliníkový profil
- Maximální vodotěsnost
- Jednoduchá montáž
- Zakalené bezpečnostní sklo s tloušťkou 6 mm
- Standardní výška zástěn 2000 mm
- Možnost regulace do 35 mm
- Jedinečný způsob uchycení dveří pro snadnou údržbu
- Speciální povrchová úprava skla technologií RIHO Shield, která chrání sklo vaší sprchové zástěny po dlouhou dobu
- černé profily u čtvercových typů zástěny

NOVINKA

SPRCHOVÉ ZÁSTĚNY HAMAR 2.0

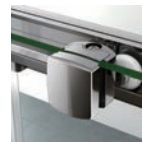

RIHO

HAMAR 2.0 ČTVRTKRUH

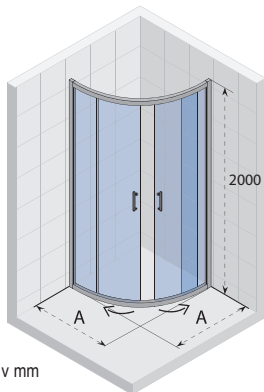

Všechny
rozměry jsou v mm



R550

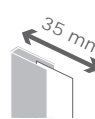
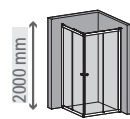
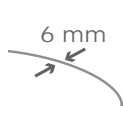
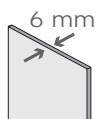
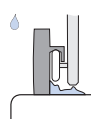

Kód	Barva	Rozměr vaničky, R550	A (po vnější plochu profilu)	Vstup	Cena
G007001120	chrom	800x800	780 - 800	480	12 380,-/14 980,-
G007002120	chrom	900x900	880 - 900	520	13 170,-/15 936,-
G007003120	chrom	1000x1000	980 - 1000	530	13 950,-/16 880,-
G007002123 Satinato		900x900	880 - 900	520	16 400,-/19 844,-

HAMAR 2.0 ČTVEREC

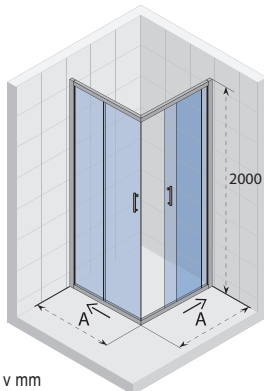

Všechny
rozměry jsou v mm

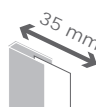
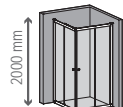
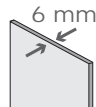

Kód	Barva	Rozměr vaničky	A (po vnější plochu profilu)	Vstup	Cena
G007004120	chrom	800x800	780 - 800	410	12 080,-/14 617,-
NOVINKA G007004121	černá	800x800	780 - 800	410	12 080,-/14 617,-
G007005120	chrom	900x900	880 - 900	500	12 380,-/14 980,-
NOVINKA G007005121	černá	900x900	880 - 900	500	12 380,-/14 980,-
G007006120	chrom	1000x1000	980 - 1000	560	13 480,-/16 311,-

RIHO

SPRCHOVÉ ZÁSTĚNY
HAMAR 2.0



SPRCHOVÉ A VANOVÉ ZÁSTĚNY

Sprchová zástěna – HAMAR 2.0 čtvrtkruh

SPRCHOVÉ ZÁSTĚNY LUCID

RIHO

SPRCHOVÉ A VANOVÉ ZÁSTĚNY



LUCID

- profily v matné černé barvě
- průmyslový vzhled nástřik rámu práškovou barvou
- vysoká stabilita zástěny a snadná instalace
- systém uchycení skla o tloušťce 6mm do profilů umístěných na zdi
- možnost otevírání dveří zástěny dovnitř i ven
- zástěny jsou schválené certifikací dle normy EN12150-1
- na vnější straně skla je umístěn držák na ručníky
- dveře jsou univerzální - lze umístit vpravo nebo vlevo
- speciální povrchová úprava skla technologií RIHO Shield, která chrání sklo vaší sprchové zástěny po dlouhou dobu
- možnost výběru madla
- možnost kombinace pevné zástěny(walk-in) s kratší otočnou částí

NOVINKA



MADLO LUCID MALÉ ČERNÉ

SPRCHOVÉ ZÁSTĚNY LUCID



RIHO

NOVINKY V KOLEKCI LUCID

Otočné boční panely v délce 40 cm

Hledáte prostorný a moderní sprchový kout, ale nemáte dostatek místa ve vaší koupelně? Pak by pro vás mohl být vhodný model LUCID s otočným bočním panelem v délce 40 cm. Boční panel můžete nastavit do tří poloh.

Moderní matný černý profil navíc vytváří stylový vzhled vaší koupelny.

Kromě sprchových zástěn LUCID se stabilizační tyčí nahoře ke stěně si nyní můžete vybrat také stabilizační tyč svislou umístěnou do stropu. Tato tyč je pro větší stabilitu umístěna příčně na profilu. Toto příslušenství není doporučeno pro výšky stropu nad 2,5 metru.



LUCID GD400

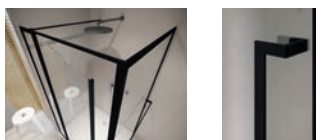

LUCID GD101



LUCID GD203



LUCID GD404



SPRCHOVÉ ZÁSTĚNY LUCID

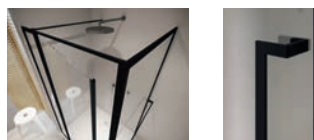

RIHO

LUCID GD101

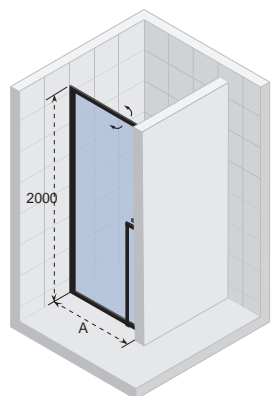

Všechny rozměry jsou v mm

Kód černá barva	Rozměr vaničky	A	Cena
G005001121	800	783-807	17 410,-/21 066,-
G005002121	900	883-907	18 400,-/22 264,-
G005003121	1000	983-1007	19 440,-/23 522,-

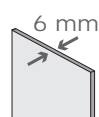
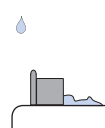

TOL:
± 12 mm

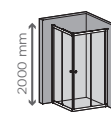

LUCID GD104

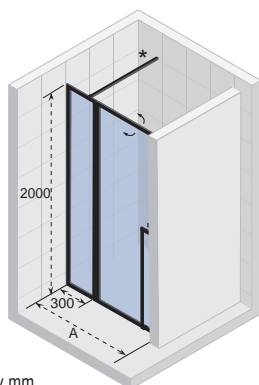

Všechny rozměry jsou v mm

Kód černá barva	Rozměr vaničky	A	Cena
G005004121*	1100	1083-1107	25 060,-/30 323,-
G005005121*	1200	1183-1207	26 090,-/31 569,-
G005006121*	1300	1283-1307	27 990,-/33 868,-

Zástěny u objednacích kódů značené * jsou dodávány se stabilizační tyčí.

Délka stabilizační tyče je 1 m.

Pokud si chcete objednat delší stabilizační tyč, podívejte se na str.260

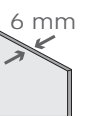
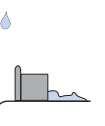

TOL:
± 12 mm

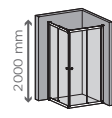
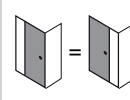

LUCID GD201

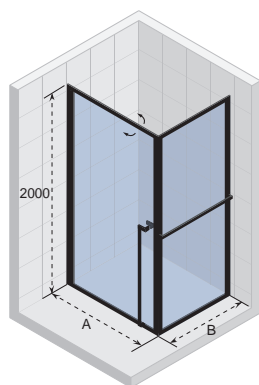

Kód černá barva	Rozměr vaničky	A	B	Cena
G005007121	800×800	779-807	788-802	29 260,-/35 405,-
G005008121	800×900	779-807	888-902	30 120,-/36 445,-
G005009121	800×1000	779-807	988-1002	31 070,-/37 595,-
G005010121	900×800	879-907	788-802	30 270,-/36 627,-
G005011121	900×900	879-907	888-902	31 150,-/37 692,-
G005012121	900×1000	879-907	988-1002	32 050,-/38 781,-
G005013121	1000×800	979-1007	788-802	31 300,-/37 873,-
G005014121	1000×900	979-1007	888-902	32 160,-/38 914,-
G005015121	1000×1000	979-1007	988-1002	33 080,-/40 027,-

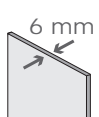

TOL:
± 14/7 mm

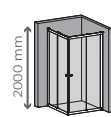

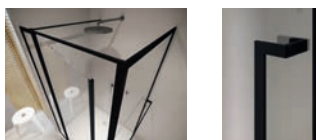

LUCID GD203

Zástěny u objednávacího kódu značené * jsou dodávány se stabilizační tyčí.

Délka stabilizační tyče je 1 m. Pokud si chcete objednat delší stabilizační tyč, podívejte se na str.260

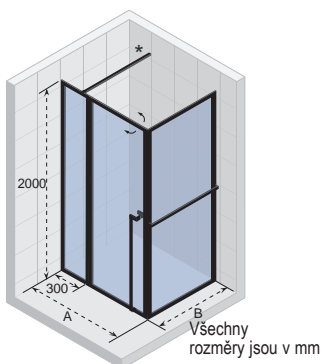

Kód černá barva	Rozměr vaničky	A	B	Cena
G005016121*	1100×800	1081-1109	788-802	36 920,-/44 673,-
G005017121*	1100×900	1081-1109	888-902	37 780,-/45 714,-
G005018121*	1100×1000	1081-1109	988-1002	38 700,-/46 827,-
G005019121*	1200×800	1181-1209	788-802	37 960,-/45 932,-
G005020121*	1200×900	1181-1209	888-902	38 810,-/46 960,-
G005021121*	1200×1000	1181-1209	988-1002	39 700,-/48 037,-
G005022121*	1300×800	1281-1309	788-802	39 870,-/48 243,-
G005023121*	1300×900	1281-1309	888-902	40 730,-/49 283,-
G005024121*	1300×1000	1281-1309	988-1002	41 640,-/50 384,-
G005050121	1400×800	1381-1409	788-802	41 864,-/50 655,-
G005051121	1400×900	1381-1409	888-902	42 767,-/51 748,-
G005052121	1400×1000	1381-1409	988-1002	43 722,-/52 904,-



TOL:
± 14/7 mm

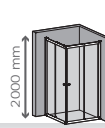
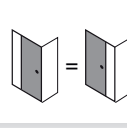

LUCID GD400

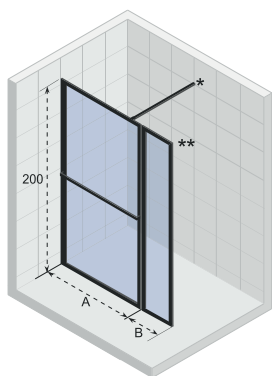

Všechny rozměry jsou v mm

Kód černá barva	Rozměr vaničky	A	B	Cena
G005025121	900	888-898		13 750,-/16 638,-
G005026121*	1000	988-998		13 750,-/16 638,-
G005027121*	1200	1188-1198		15 750,-/19 058,-
G005028121*	1400	1388-1398		17 920,-/21 683,-
G005053121*	1600	1588-1598	400	18 816,-/22 767,-
G005054121*	1800	1788-1798	400	19 757,-/23 906,-

Zástěny u objednávacího kódu značené * jsou dodávány se stabilizační tyčí.

Délka stabilizační tyče je 1 m. Pokud si chcete objednat delší stabilizační tyč, podívejte se na str.260

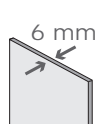

TOL:
± 5 mm

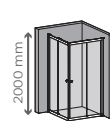

NOVINKA

LUCID GD401

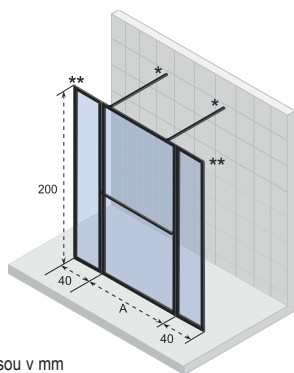

Všechny rozměry jsou v mm

Kód černá barva	Rozměr vaničky	A	B	Cena
G005029121*	900	882		15 590,-/18 864,-
G005030121*	1000	982		16 640,-/20 134,-
G005031121*	1200	1182		17 940,-/21 707,-
G005032121*	1400	1382		19 650,-/23 777,-
G005057121*	1800	1382	2 x 400	29 500,-/35 695,-

Zástěny u objednávacího kódu značené * jsou dodávány se stabilizační tyčí.

Délka stabilizační tyče je 1 m. Pokud si chcete objednat delší stabilizační tyč, podívejte se na str.260



TOL:
± 5 mm

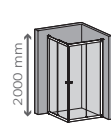

SPRCHOVÉ ZÁSTĚNY LUCID

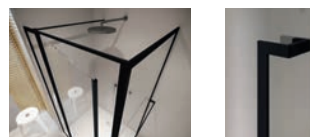

RIHO

LUCID GD402

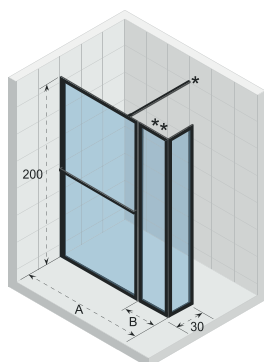

Všechny rozměry jsou v mm

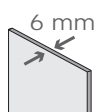

TOL:
± 5 mm

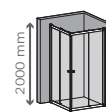

Kód černá barva	Rozměr vaničky	A	B	Cena
G005033121*	900	888-898		19 880,-/24 055,-
G005034121*	1000	988-998		20 850,-/25 229,-
G005035121*	1200	1188-1198		21 890,-/26 487,-
G005036121*	1400	1388-1398		24 020,-/29 064,-
G005055121	1600	1588 - 1598	300	20 745,-/25 101,-
G005056121	1800	1788 - 1798	400	21 782,-/26 356,-

Zástěny u objednáciho kódu značené * jsou dodávány se stabilizační tyčí.

Délka stabilizační tyče je 1 m.

Pokud si chcete objednat delší stabilizační tyč, podívejte se na str.260

NOVINKA

LUCID GD402 SWING

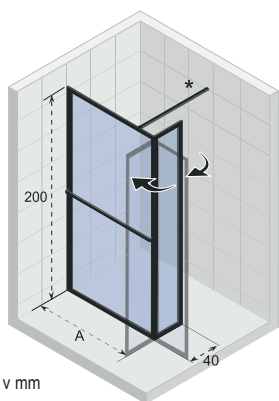

Všechny rozměry jsou v mm



TOL:
± 5 mm

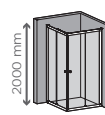

Kód černá barva	Rozměr vaničky	A	B	Cena
G005059121	900	888-898	400	20 874,-/25 258,-
G005060121	1000	988-998	400	21 918,-/26 521,-
G005061121	1200	1188-1198	400	23 014,-/27 847,-
G005062121	1400	1388-1398	400	24 165,-/29 240,-
G005063121	1600	1188-1198	400	25 373,-/30 701,-
G005064121	1800	1388-1398	400	26 642,-/32 237,-

Zástěny u objednáciho kódu značené * jsou dodávány se stabilizační tyčí.

Délka stabilizační tyče je 1 m.

Pokud si chcete objednat delší stabilizační tyč, podívejte se na str.220

LUCID GD404

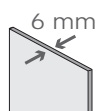
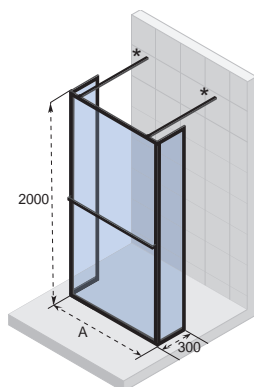

TOL:
± 5 mm



Kód černá barva	Rozměr vaničky	A	Cena
G005037121*	900	885-900	26 070,-/31 545,-
G005038121*	1000	985-1000	27 130,-/32 827,-
G005039121*	1200	1185-1200	28 430,-/34 400,-
G005040121*	1400	1385-1400	30 130,-/36 457,-
G005058121*	1800	1782-1800	31 637,-/38 281,-

Zástěny u objednáciho kódu značené * jsou dodávány se stabilizační tyčí.

Délka stabilizační tyče je 1 m.

Pokud si chcete objednat delší stabilizační tyč, podívejte se na str.260

NOVINKA

LUCID GD404 SWING

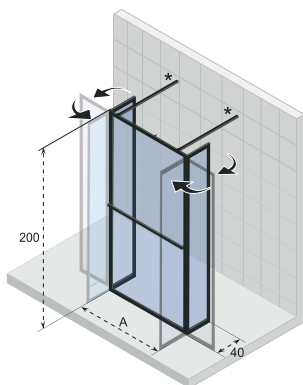

Kód černá barva	Rozměr vaničky	A	B	Cena
G005065121*	900	885-900	400	27 374,-/33 123,-
G005066121*	1000	985-1000	400	28 743,-/34 779,-
G005067121*	1200	1185-1200	400	30 180,-/36 518,-
G005068121*	1400	1385-1400	400	31 689,-/38 344,-
G005069121*	1800	1782-1800	400	33 273,-/40 260,-

Zástěny u objednacího kódu značené * jsou dodávány se stabilizační tyčí.

Délka stabilizační tyče je 1 m.

Pokud si chcete objednat delší stabilizační tyč, podívejte se na str.221

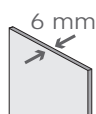

TOL:
± 5 mm

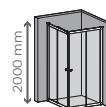

NOVINKA: PANELY LUCID A ROZŠÍŘOVACÍ PROFILY

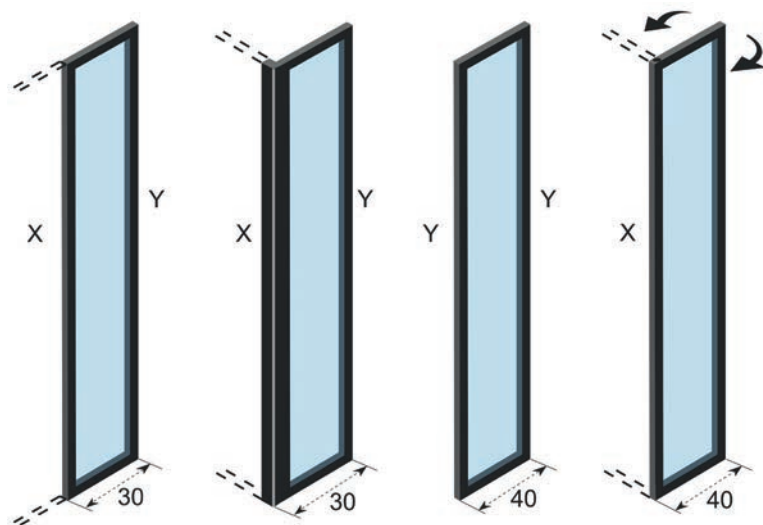

NOVINKA

Straight panel
30 cm

G005044121

6 620,-/8 010,-

NOVINKA

Corner panel 30
cm

G005045121

5 280,-/6 389,-

NOVINKA

Straight panel
40 cm

G005047121

4 710,-/5 699,-

NOVINKA

Corner panel 40
cm

G005048121

6 050,-/7 321,-

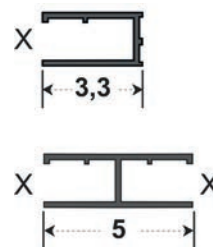

Wall profile H

209447

920,-/1 113,-

H-profile

209449

1 730,-/2 093,-

SPRCHOVÉ ZÁSTĚNY NOVIK

RIHO

SPRCHOVÉ A VANOVÉ ZÁSTĚNY



Sprchová zástěna – NOVIK Z207
Sprchová vanička – ZÜRICH

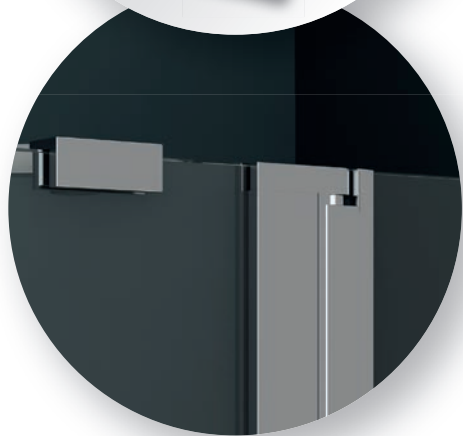

NOVIK

- Moderní sprchová zástěna s otočným profilem s funkcí mikrozdvihu.
- Tenký hliníkový minimalistický profil v barvě leštěného hliníku
- Možnost regulace od 5 do 15 mm
- Zakalené bezpečnostní sklo s tloušťkou 6 mm
- Speciální povrchová úprava skla technologií RIHO Shield, která chrání sklo vaší sprchové zástěny po dlouhou dobu
- Standardní výška zástěn 2000 mm

SPRCHOVÉ ZÁSTĚNY NOVIK

RIHO

NOVIK Z111



NOVIK Z209



NOVIK Z201



NOVIK Z101



NOVIK Z203



NOVIK Z400



SPRCHOVÉ ZÁSTĚNY NOVIK



RIHO

NOVIK Z101

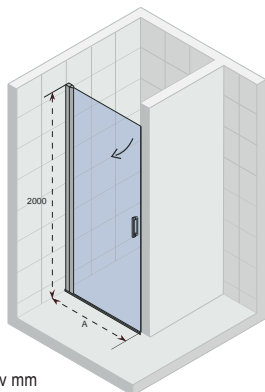

Všechny rozměry jsou v mm



TOL:
± 7 mm

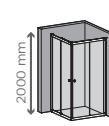

Kód	Rozměr vaničky	A	Cena
G003001120	800	773-787	9 970,-/12 064,-
G003002120	900	873-887	10 930,-/13 225,-
G003003120	1000	973-987	11 610,-/14 048,-

NOVIK Z111

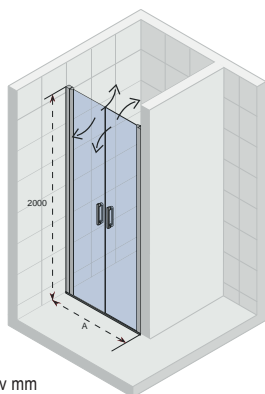

Všechny rozměry jsou v mm



TOL:
± 15 mm

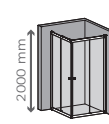

Kód	Rozměr vaničky	A	Cena
G003004120	900	865-895	13 520,-/16 359,-
G003005120	1000	965-995	14 480,-/17 521,-

NOVIK Z201

Zástěny u objednávacího kódu značené * jsou dodávány se stabilizační tyčí.

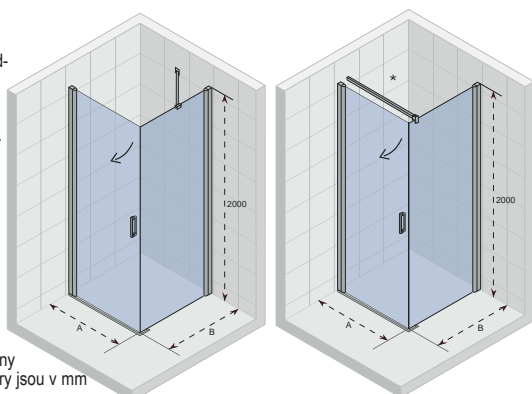

Všechny rozměry jsou v mm

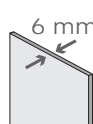

TOL:
± 7/5 mm

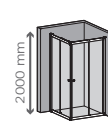

Kód	Rozměr vaničky	A	B	Cena
G003006120	800×800	756-770	757-767	16 380,-/19 820,-
G003007120	800×900	756-770	857-867	16 800,-/20 328,-
G003008120*	800×1000	756-770	957-967	17 340,-/20 981,-
G003009120*	800×1200	756-770	1157-1167	17 750,-/21 478,-
G003010120	900×800	856-870	757-767	18 170,-/21 986,-
G003011120	900×900	856-870	857-867	18 710,-/22 639,-
G003012120*	900×1000	856-870	957-967	19 120,-/23 135,-
G003013120*	900×1200	856-870	1157-1167	19 530,-/23 631,-
G003014120	1000×800	956-970	757-767	17 750,-/21 478,-
G003015120	1000×900	956-970	857-867	18 170,-/21 986,-
G003016120*	1000×1000	956-970	957-967	18 570,-/22 470,-
G003017120*	1000×1200	956-970	1157-1167	18 980,-/22 966,-

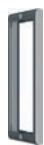

NOVIK Z203

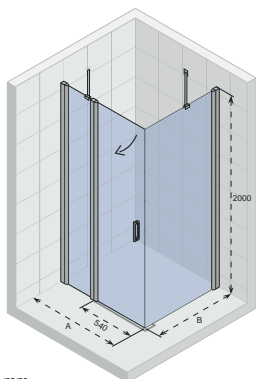

Všechny rozměry jsou v mm

Kód	Rozměr vaničky	A	B	Cena
G003018120	900×800	858-868	758-768	19 120,-/23 135,-
G003019120	900×900	858-868	858-868	20 490,-/24 793,-

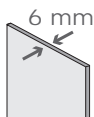

TOL:
± 7 mm

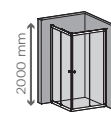

NOVIK Z207

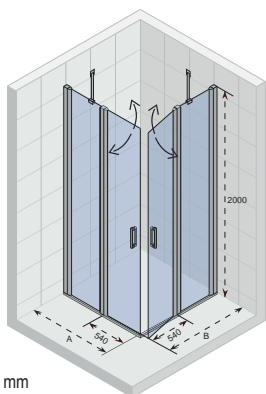

Všechny rozměry jsou v mm

Kód	Rozměr vaničky	A	B	Cena
G003020120	900×900	858-868	858-868	23 070,-/27 915,-

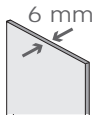

TOL:
± 7 mm

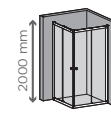

NOVIK Z209

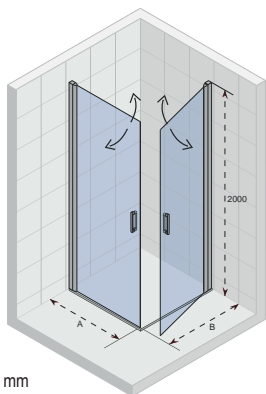

Všechny rozměry jsou v mm

Kód	Rozměr vaničky	A	B	Cena
G003021120	800×800	756-770	756-770	19 670,-/23 801,-
G003022120	800×900	756-770	856-870	19 810,-/23 970,-
G003023120	800×1000	756-770	956-970	19 930,-/24 115,-
G003024120	900×900	856-870	856-870	20 210,-/24 454,-
G003025120	900×1000	856-870	956-970	20 490,-/24 793,-
G003026120	1000×1000	956-970	956-970	23 210,-/28 084,-

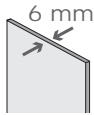

TOL:
± 7 mm

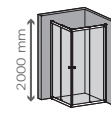

SPRCHOVÉ ZÁSTĚNY NOVIK



RIHO

NOVIK Z309

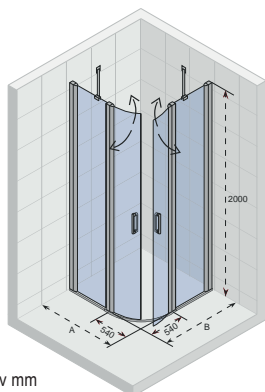

Všechny rozměry jsou v mm

Kód	Rozměr vaničky	A	B	Cena
G003027120	900×900	858-868	858-868	20 490,-/24 793,-

R550



TOL:
± 7 mm

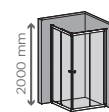

NOVIK Z400

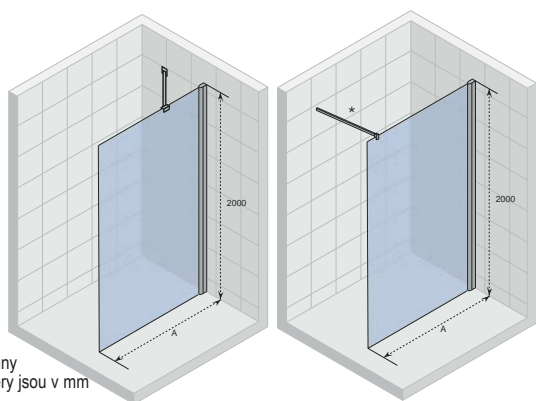

Všechny rozměry jsou v mm

Kód	Rozměr vaničky	A	Cena
G003028120	800	745-755	6 830,-/8 264,-
G003029120	900	845-855	7 510,-/9 087,-
G003030120*	1000	945-955	8 190,-/9 910,-
G003031120*	1200	1145-1155	8 870,-/10 733,-

Zástěny u objednávkového kódu značené * jsou dodávány se stabilizační tyčí.



TOL:
± 5 mm

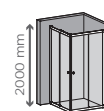

RIHO

**SPRCHOVÉ ZÁSTĚNY
NOVIK**



SPRCHOVÉ A VANOVÉ ZÁSTĚNY

SPRCHOVÉ ZÁSTĚNY OCEAN

RIHO



SPRCHOVÉ A VANOVÉ ZÁSTĚNY

Sprchová zástěna – OCEAN
Sprchová vanička – BASEL



OCEAN

- Moderní a elegantní sprchová zástěna s posuvnými dveřmi
- Bezbariérový vstup
- Tichý posuvný mechanismus plně skrytý v horním profilu
- Vysoce leštěný hliníkový profil
- Zakalené bezpečnostní sklo s tloušťkou 8 mm
- Standardní výška zástěn 1950 mm
- Možnost regulace do 20 mm
- Speciální povrchová úprava skla technologií RIHO Shield, která chrání sklo vaší sprchové zástěny po dlouhou dobu
- Možnost kombinovat sprchové dveře s boční stěnou

SPRCHOVÉ ZÁSTĚNY OCEAN



RIHO

OCEAN O104

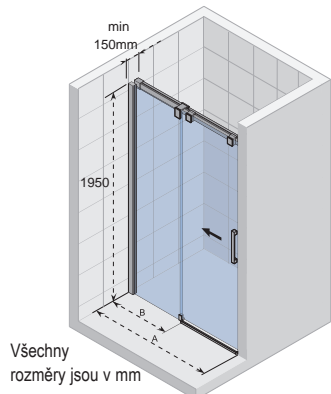

Kód	Rozměr vaničky	A (rozměr niky)	B	Vstup	Cena
G006001120	1000	980-1000	458-478	400	10 670,-/12 911,-
G006002120	1200	1180-1200	558-578	500	11 360,-/13 746,-
G006003120	1400	1380-1400	658-678	600	11 930,-/14 435,-

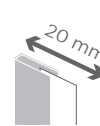
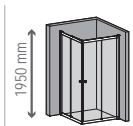
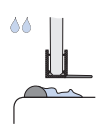

OCEAN O203

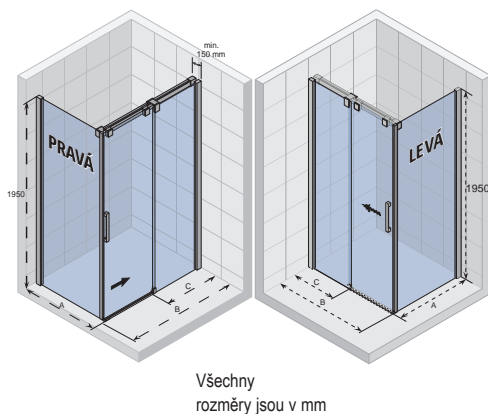

Kód Levá	Kód Pravá	Rozměr vaničky	A	B	C	Cena
G006004120	G006005120	800x1000	765-780	965-990	458-478	19 290,-/23 341,-
G006006120	G006007120	800x1200	765-780	1165-1190	558-578	19 980,-/24 176,-
G006008120	G006009120	800x1400	765-780	1365-1390	658-678	20 540,-/24 853,-
G006010120	G006011120	900x1000	865-880	965-990	458-478	19 690,-/23 825,-
G006012120	G006013120	900x1200	865-880	1165-1190	558-578	20 390,-/24 672,-
G006014120	G006015120	900x1400	865-880	1365-1390	658-678	20 940,-/25 337,-
G006016120	G006017120	1000x1000	965-980	965-990	458-478	20 080,-/24 297,-
G006018120	G006019120	1000x1200	965-980	1165-1190	558-578	20 790,-/25 156,-
G006020120	G006021120	1000x1400	965-980	1365-1390	658-678	21 350,-/25 834,-

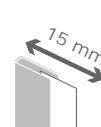
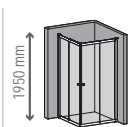

SPRCHOVÉ A VANOVÉ ZÁSTĚNY



SPRCHOVÉ ZÁSTĚNY NOVINKA SCANDIC NXT KOUŘOVÉ SKLO

RIHO



SPRCHOVÉ A VANOVÉ ZÁSTĚNY

Letošní novinkou jsou sprchové zástěny SCANDIC NXT s kouřovým sklem.

Sprchový kout s kouřovým sklem, nebo také s tzv. tónovaným či černým sklem je novým koupelnovým trendem. Tato barevná varianta skla by proto neměla chybět ani v letošním sortimentu RIHO.

Příplatek: 30 % z ceny čirého skla.

Kouřové sklo je stejně jako standardní provedení oboustranné.

Objednávací metoda:

Při objednávce si poznamenejte číslo výrobku Scandic NXT a poslední tři číslice upravte na jednu z následujících možností:

Kouřové sklo s chromovým kováním = 125

Kouřové sklo s černým kováním = 126



SCANDIC NXT

- Moderní minimalistická sprchová zástěna s černými a chromovanými mosaznými panty
- Panty s funkcí mikrozdvihu
- Tato modelová řada vám nabízí panty v hranatém designu
- Modelová řada SCANDIC NXT vám nabízí nejširší nabídku tvarů a rozměrů
- Bezbariérový vstup
- Možnost regulace od 3 do 6 mm
- Zakalené bezpečnostní sklo s tloušťkou 8 mm pro rovné a 6 mm pro zaoblené sklo
- Speciální povrchová úprava skla technologií RIHO Shield, která chrání sklo vaší sprchové zástěny po dlouhou dobu
- Standardní výška zástěn 2000 mm
- Možnost bezplatného tisku na sklo
- Možnost dodání matného skla Satinato za příplatek
- Možnost zhotovení atypických rozměrů zástěny na základě vašeho přání
- Možnost použití rozšiřovacího profilu
- Panty a držáky vybaveny kryty šroubů a vrutů
- Možnost kouřového skla



NOVINKA



Praktickou novinkou je háček pro zavěšení ručníku na fixační tyči.

SPRCHOVÉ ZÁSTĚNY SCANDIC NXT

RIHO

SCANDIC NXT X402



SCANDIC NXT X104



SCANDIC NXT X209



SCANDIC NXT X400



SCANDIC NXT X207



SCANDIC NXT X204



SCANDIC NXT X309



SPRCHOVÉ ZÁSTĚNY SCANDIC NXT



RIHO

SCANDIC NXT X101

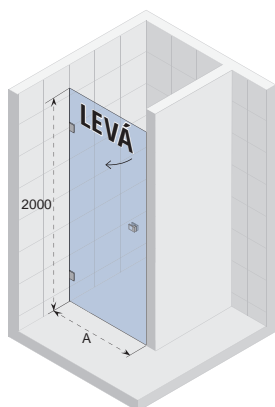

Všechny rozměry jsou v mm

Kód	Provedení	Barva	Rozměr vaničky	A (rozměr niky)	Cena
G001001120	levá	chrom	-	678 - 682	18 640,-/22 554,-
G001001121	levá	černá	-	678 - 682	18 640,-/22 554,-
G001002120	pravá	chrom	-	678 - 682	18 640,-/22 554,-
G001002121	pravá	černá	-	678 - 682	18 640,-/22 554,-
G001003120	levá	chrom	800	778 - 782	18 960,-/22 942,-
G001003121	levá	černá	800	778 - 782	18 960,-/22 942,-
G001004120	pravá	chrom	800	778 - 782	18 960,-/22 942,-
G001004121	pravá	černá	800	778 - 782	18 960,-/22 942,-
G001005120	levá	chrom	900	878 - 882	19 740,-/23 885,-
G001005121	levá	černá	900	878 - 882	19 740,-/23 885,-
G001006120	pravá	chrom	900	878 - 882	19 740,-/23 885,-
G001006121	pravá	černá	900	878 - 882	19 740,-/23 885,-
G001007120	levá	chrom	1000	978 - 982	20 520,-/24 829,-
G001007121	levá	černá	1000	978 - 982	20 520,-/24 829,-
G001008120	pravá	chrom	1000	978 - 982	20 520,-/24 829,-
G001008121	pravá	černá	1000	978 - 982	20 520,-/24 829,-

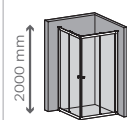

TOL:
± 2 mm

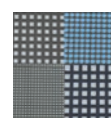

SCANDIC NXT X102

Zástěny u objednávkového kódu značené * jsou dodávány se stabilizační tyčí.

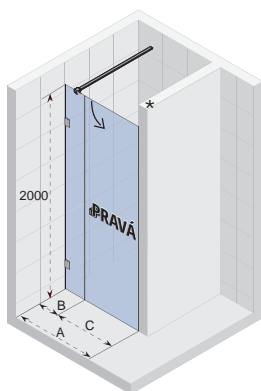

Délka stabilizační tyče je 1 m. Pokud si chcete objednat delší stabilizační tyč, podívejte se na str.260

Všechny rozměry jsou v mm

Kód	Provedení	Barva	Rozměr vaničky	A (rozměr niky)	B	C	Cena
G001009120	levá	chrom	900	878 - 882	216	664	23 190,-/28 060,-
G001009121	levá	černá	900	878 - 882	216	664	23 190,-/28 060,-
G001010120	pravá	chrom	900	878 - 882	216	664	23 190,-/28 060,-
G001010121	pravá	černá	900	878 - 882	216	664	23 190,-/28 060,-
G001011120	levá	chrom	1000	978 - 982	316	664	23 810,-/28 810,-
G001011121	levá	černá	1000	978 - 982	316	664	23 810,-/28 810,-
G001012120	pravá	chrom	1000	978 - 982	316	664	23 810,-/28 810,-
G001012121	pravá	černá	1000	978 - 982	316	664	23 810,-/28 810,-
G001013120*	levá	chrom	1200	1178 - 1182	516	664	24 740,-/29 935,-
G001013121*	levá	černá	1200	1178 - 1182	516	664	24 740,-/29 935,-
G001014120*	pravá	chrom	1200	1178 - 1182	516	664	24 740,-/29 935,-
G001014121*	pravá	černá	1200	1178 - 1182	516	664	24 740,-/29 935,-
G001015120*	levá	chrom	1400	1378 - 1382	716	664	25 380,-/30 710,-
G001015121*	levá	černá	1400	1378 - 1382	716	664	25 380,-/30 710,-
G001016120*	pravá	chrom	1400	1378 - 1382	716	664	25 380,-/30 710,-
G001016121*	pravá	černá	1400	1378 - 1382	716	664	25 380,-/30 710,-
G001017120*	levá	chrom	1600	1578 - 1582	916	664	26 320,-/31 847,-
G001017121*	levá	černá	1600	1578 - 1582	916	664	26 320,-/31 847,-
G001018120*	pravá	chrom	1600	1578 - 1582	916	664	26 320,-/31 847,-
G001018121*	pravá	černá	1600	1578 - 1582	916	664	26 320,-/31 847,-

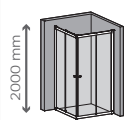
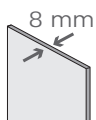

TOL:
± 2 mm

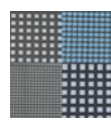



SCANDIC NXT X104

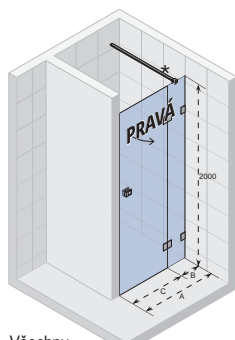

Všechny rozměry jsou v mm

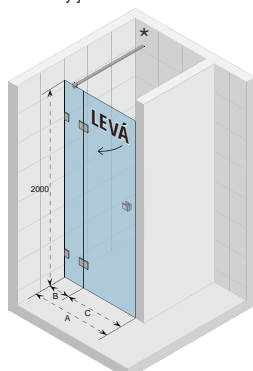

Zástěny u objednáčích kódů značené * jsou dodávány se stabilizační tyčí.

Délka stabilizační tyče je 1 m.
Pokud si chcete objednat delší stabilizační tyč, podívejte se na str.260

Kód	Provedení	Barva	Rozměr vaničky	A (rozměr niky)	B	C	Cena
G001019120	levá	chrom	800	777-783	197	583	22 240,-/26 910,-
G001019121	levá	černá	800	777-783	197	583	22 240,-/26 910,-
G001020120	pravá	chrom	800	777-783	197	583	22 240,-/26 910,-
G001020121	pravá	černá	800	777-783	197	583	22 240,-/26 910,-
G001021120	levá	chrom	900	877-883	197	683	22 860,-/27 661,-
G001021121	levá	černá	900	877-883	197	683	22 860,-/27 661,-
G001022120	pravá	chrom	900	877-883	197	683	22 860,-/27 661,-
G001022121	pravá	černá	900	877-883	197	683	22 860,-/27 661,-
G001023120	levá	chrom	1000	977-983	297	683	23 190,-/28 060,-
G001023121	levá	černá	1000	977-983	297	683	23 190,-/28 060,-
G001024120	pravá	chrom	1000	977-983	297	683	23 190,-/28 060,-
G001024121	pravá	černá	1000	977-983	297	683	23 190,-/28 060,-
G001025120*	levá	chrom	1200	1177-1183	497	683	24 120,-/29 185,-
G001025121*	levá	černá	1200	1177-1183	497	683	24 120,-/29 185,-
G001026120*	pravá	chrom	1200	1177-1183	497	683	24 120,-/29 185,-
G001026121*	pravá	černá	1200	1177-1183	497	683	24 120,-/29 185,-
G001027120*	levá	chrom	1400	1377-1383	697	683	24 740,-/29 935,-
G001027121*	levá	černá	1400	1377-1383	697	683	24 740,-/29 935,-
G001028120*	pravá	chrom	1400	1377-1383	697	683	24 740,-/29 935,-
G001028121*	pravá	černá	1400	1377-1383	697	683	24 740,-/29 935,-
G001029120*	levá	chrom	1600	1577-1583	897	683	26 320,-/31 847,-
G001029121*	levá	černá	1600	1577-1583	897	683	26 320,-/31 847,-
G001030120*	pravá	chrom	1600	1577-1583	897	683	26 320,-/31 847,-
G001030121*	pravá	černá	1600	1577-1583	897	683	26 320,-/31 847,-

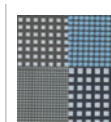
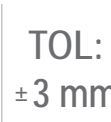
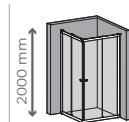
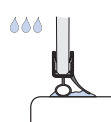

SPRCHOVÉ ZÁSTĚNY SCANDIC NXT

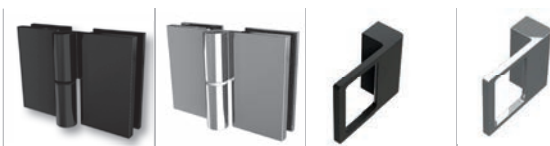

RIHO

SCANDIC NXT X201

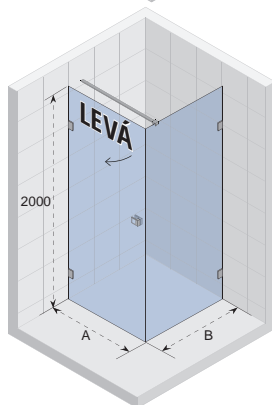
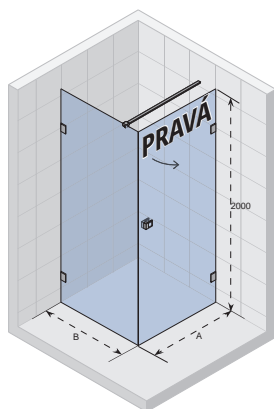

Všechny rozměry jsou v mm

Délka stabilizační tyče je 1 m.
Pokud si chcete objednat delší stabilizační tyč, podívejte se na str.260

Kód	Provedení	Barva	Rozměr vaničky	A (po vnější plochu skla)	B (po vnější plochu skla)	Cena
G001031120	levá	chrom	800×800	768 - 772	768 - 772	30 070,-/36 385,-
G001031121	levá	černá	800×800	768 - 772	768 - 772	30 070,-/36 385,-
G001032120	pravá	chrom	800×800	768 - 772	768 - 772	30 070,-/36 385,-
G001032121	pravá	černá	800×800	768 - 772	768 - 772	30 070,-/36 385,-
G001033120	levá	chrom	800×900	768 - 772	868 - 872	30 230,-/36 578,-
G001033121	levá	černá	800×900	768 - 772	868 - 872	30 230,-/36 578,-
G001034120	pravá	chrom	800×900	768 - 772	868 - 872	30 230,-/36 578,-
G001034121	pravá	černá	800×900	768 - 772	868 - 872	30 230,-/36 578,-
G001035120	levá	chrom	800×1000	768 - 772	968 - 972	31 170,-/37 716,-
G001035121	levá	černá	800×1000	768 - 772	968 - 972	31 170,-/37 716,-
G001036120	pravá	chrom	800×1000	768 - 772	968 - 972	31 170,-/37 716,-
G001036121	pravá	černá	800×1000	768 - 772	968 - 972	31 170,-/37 716,-
G001037120	levá	chrom	900×800	868 - 872	768 - 772	30 230,-/36 578,-
G001037121	levá	černá	900×800	868 - 872	768 - 772	30 230,-/36 578,-
G001038120	pravá	chrom	900×800	868 - 872	768 - 772	30 230,-/36 578,-
G001038121	pravá	černá	900×800	868 - 872	768 - 772	30 230,-/36 578,-
G001039120	levá	chrom	900×900	868 - 872	868 - 872	30 380,-/36 760,-
G001039121	levá	černá	900×900	868 - 872	868 - 872	30 380,-/36 760,-
G001040120	pravá	chrom	900×900	868 - 872	868 - 872	30 380,-/36 760,-
G001040121	pravá	černá	900×900	868 - 872	868 - 872	30 380,-/36 760,-
G001041120	levá	chrom	900×1000	868 - 872	968 - 972	31 630,-/38 272,-
G001041121	levá	černá	900×1000	868 - 872	968 - 972	31 630,-/38 272,-
G001042120	pravá	chrom	900×1000	868 - 872	968 - 972	31 630,-/38 272,-
G001042121	pravá	černá	900×1000	868 - 872	968 - 972	31 630,-/38 272,-
G001043120	levá	chrom	1000×800	968 - 972	768 - 772	31 170,-/37 716,-
G001043121	levá	černá	1000×800	968 - 972	768 - 772	31 170,-/37 716,-
G001044120	pravá	chrom	1000×800	968 - 972	768 - 772	31 170,-/37 716,-
G001044121	pravá	černá	1000×800	968 - 972	768 - 772	31 170,-/37 716,-
G001045120	levá	chrom	1000×900	968 - 972	868 - 872	31 630,-/38 272,-
G001045121	levá	černá	1000×900	968 - 972	868 - 872	31 630,-/38 272,-
G001046120	pravá	chrom	1000×900	968 - 972	868 - 872	31 630,-/38 272,-
G001046121	pravá	černá	1000×900	968 - 972	868 - 872	31 630,-/38 272,-
G001047120	levá	chrom	1000×1000	968 - 972	968 - 972	31 950,-/38 660,-
G001047121	levá	černá	1000×1000	968 - 972	968 - 972	31 950,-/38 660,-
G001048120	pravá	chrom	1000×1000	968 - 972	968 - 972	31 950,-/38 660,-
G001048121	pravá	černá	1000×1000	968 - 972	968 - 972	31 950,-/38 660,-

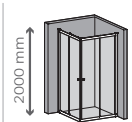

TOL:
± 2 mm

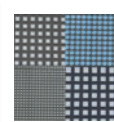
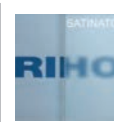



SCANDIC NXT X203

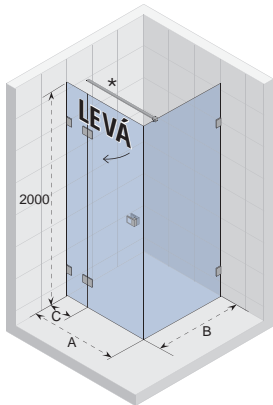
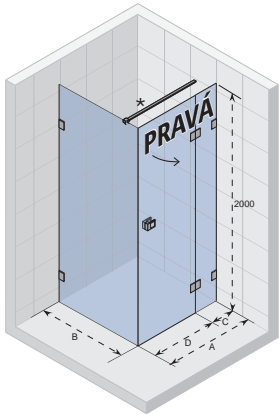

Všechny rozměry jsou v mm

Zástěny u objednáčích kódů značené * jsou dodávány se stabilizační tyčí.

Zástěny u objednáčích kódů značené ** jsou dodávány se 2 stabilizačními tyčemi.

Délka stabilizační tyče je 1 m.

Pokud si chcete objednat delší stabilizační tyč, podívejte se na str.260

Kód	Provedení	Barva	Rozměr vaničky	A (po vnější plochu skla)	B (po vnější plochu skla)	C	D	Cena
G001053120*	levá	chrom	800×800	768 - 772	768 - 772	197	573	34 130,-/41 297,-
G001053121*	levá	černá	800×800	768 - 772	768 - 772	197	573	34 130,-/41 297,-
G001054120*	pravá	chrom	800×800	768 - 772	768 - 772	197	573	34 130,-/41 297,-
G001054121*	pravá	černá	800×800	768 - 772	768 - 772	197	573	34 130,-/41 297,-
G001055120*	levá	chrom	900×900	868 - 872	868 - 872	197	673	34 760,-/42 060,-
G001055121*	levá	černá	900×900	868 - 872	868 - 872	197	673	34 760,-/42 060,-
G001056120*	pravá	chrom	900×900	868 - 872	868 - 872	197	673	34 760,-/42 060,-
G001056121*	pravá	černá	900×900	868 - 872	868 - 872	197	673	34 760,-/42 060,-
G001057120*	levá	chrom	1000×800	968 - 972	768 - 772	297	673	35 390,-/42 822,-
G001057121*	levá	černá	1000×800	968 - 972	768 - 772	297	673	35 390,-/42 822,-
G001058120*	pravá	chrom	1000×800	968 - 972	768 - 772	297	673	35 390,-/42 822,-
G001058121*	pravá	černá	1000×800	968 - 972	768 - 772	297	673	35 390,-/42 822,-
G001059120*	levá	chrom	1000×900	968 - 972	868 - 872	297	673	36 950,-/44 710,-
G001059121*	levá	černá	1000×900	968 - 972	868 - 872	297	673	36 950,-/44 710,-
G001060120*	pravá	chrom	1000×900	968 - 972	868 - 872	297	673	36 950,-/44 710,-
G001060121*	pravá	černá	1000×900	968 - 972	868 - 872	297	673	36 950,-/44 710,-
G001061120*	levá	chrom	1000×1000	968 - 972	968 - 972	297	673	37 590,-/45 484,-
G001061121*	levá	černá	1000×1000	968 - 972	968 - 972	297	673	37 590,-/45 484,-
G001062120*	pravá	chrom	1000×1000	968 - 972	968 - 972	297	673	37 590,-/45 484,-
G001062121*	pravá	černá	1000×1000	968 - 972	968 - 972	297	673	37 590,-/45 484,-
G001063120**	levá	chrom	1200×800	1168 - 1172	768 - 772	497	673	41 810,-/50 590,-
G001063121**	levá	černá	1200×800	1168 - 1172	768 - 772	497	673	41 810,-/50 590,-
G001064120**	pravá	chrom	1200×800	1168 - 1172	768 - 772	497	673	41 810,-/50 590,-
G001064121**	pravá	černá	1200×800	1168 - 1172	768 - 772	497	673	41 810,-/50 590,-
G001065120**	levá	chrom	1200×900	1168 - 1172	868 - 872	497	673	42 590,-/51 534,-
G001065121**	levá	černá	1200×900	1168 - 1172	868 - 872	497	673	42 590,-/51 534,-
G001066120**	pravá	chrom	1200×900	1168 - 1172	868 - 872	497	673	42 590,-/51 534,-
G001066121**	pravá	černá	1200×900	1168 - 1172	868 - 872	497	673	42 590,-/51 534,-
G001067120**	levá	chrom	1200×1000	1168 - 1172	968 - 972	497	673	42 170,-/51 026,-
G001067121**	levá	černá	1200×1000	1168 - 1172	968 - 972	497	673	42 170,-/51 026,-
G001068120**	pravá	chrom	1200×1000	1168 - 1172	968 - 972	497	673	42 170,-/51 026,-
G001068121**	pravá	černá	1200×1000	1168 - 1172	968 - 972	497	673	42 170,-/51 026,-
G001071120**	levá	chrom	1400×800	1368 - 1372	768 - 772	697	673	43 550,-/52 696,-
G001071121**	levá	černá	1400×800	1368 - 1372	768 - 772	697	673	43 550,-/52 696,-
G001072120**	pravá	chrom	1400×800	1368 - 1372	768 - 772	697	673	43 550,-/52 696,-
G001072121**	pravá	černá	1400×800	1368 - 1372	768 - 772	697	673	43 550,-/52 696,-
G001069120**	levá	chrom	1400×900	1368 - 1372	868 - 872	697	673	44 150,-/53 422,-
G001069121**	levá	černá	1400×900	1368 - 1372	868 - 872	697	673	44 150,-/53 422,-
G001070120**	pravá	chrom	1400×900	1368 - 1372	868 - 872	697	673	44 150,-/53 422,-
G001070121**	pravá	černá	1400×900	1368 - 1372	868 - 872	697	673	44 150,-/53 422,-
G001073120**	levá	chrom	1600×900	1568 - 1572	868 - 872	897	673	45 710,-/55 309,-
G001073121**	levá	černá	1600×900	1568 - 1572	868 - 872	897	673	45 710,-/55 309,-
G001074120**	pravá	chrom	1600×900	1568 - 1572	868 - 872	897	673	45 710,-/55 309,-
G001074121**	pravá	černá	1600×900	1568 - 1572	868 - 872	897	673	45 710,-/55 309,-
G001075120**	levá	chrom	1800×900	1768 - 1772	868 - 872	897	873	47 280,-/57 209,-
G001075121**	levá	černá	1800×900	1768 - 1772	868 - 872	897	873	47 280,-/57 209,-
G001076120**	pravá	chrom	1800×900	1768 - 1772	868 - 872	897	873	47 280,-/57 209,-
G001076121**	pravá	černá	1800×900	1768 - 1772	868 - 872	897	873	47 280,-/57 209,-

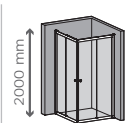
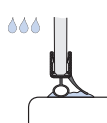

TOL:
± 2 mm

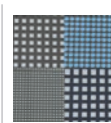

SPRCHOVÉ ZÁSTĚNY SCANDIC NXT



RIHO

SCANDIC NXT X204

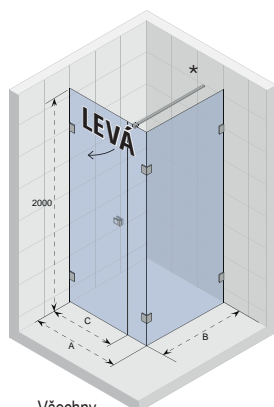
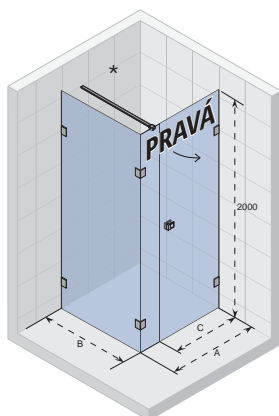

Všechny rozměry jsou v mm

Zástěny u objednacího kódu značené * jsou dodávány se stabilizační tyčí.

Délka stabilizační tyče je 1 m. Pokud si chcete objednat delší stabilizační tyč, podívejte se na str.242

Kód	Provedení	Barva	Rozměr vaničky	A (po vnější plochu skla)	B (po vnější plochu skla)	C	Cena
G001077120	levá	chrom	800×800	768 - 772	768 - 772	564	33 200,-/40 172,-
G001077121	levá	černá	800×800	768 - 772	768 - 772	564	33 200,-/40 172,-
G001078120	pravá	chrom	800×800	768 - 772	768 - 772	564	33 200,-/40 172,-
G001078121	pravá	černá	800×800	768 - 772	768 - 772	564	33 200,-/40 172,-
G001079120	levá	chrom	900×900	868 - 872	868 - 872	664	33 830,-/40 934,-
G001079121	levá	černá	900×900	868 - 872	868 - 872	664	33 830,-/40 934,-
G001080120	pravá	chrom	900×900	868 - 872	868 - 872	664	33 830,-/40 934,-
G001080121	pravá	černá	900×900	868 - 872	868 - 872	664	33 830,-/40 934,-
G001081120	levá	chrom	1000×800	968 - 972	768 - 772	664	34 130,-/41 297,-
G001081121	levá	černá	1000×800	968 - 972	768 - 772	664	34 130,-/41 297,-
G001082120	pravá	chrom	1000×800	968 - 972	768 - 772	664	34 130,-/41 297,-
G001082121	pravá	černá	1000×800	968 - 972	768 - 772	664	34 130,-/41 297,-
G001083120	levá	chrom	1000×900	968 - 972	868 - 872	664	34 300,-/41 503,-
G001083121	levá	černá	1000×900	968 - 972	868 - 872	664	34 300,-/41 503,-
G001084120	pravá	chrom	1000×900	968 - 972	868 - 872	664	34 300,-/41 503,-
G001084121	pravá	černá	1000×900	968 - 972	868 - 872	664	34 300,-/41 503,-
G001091120	levá	chrom	1000×1000	968 - 972	968 - 972	664	34 450,-/41 685,-
G001091121	levá	černá	1000×1000	968 - 972	968 - 972	664	34 450,-/41 685,-
G001092120	pravá	chrom	1000×1000	968 - 972	968 - 972	664	34 450,-/41 685,-
G001092121	pravá	černá	1000×1000	968 - 972	968 - 972	664	34 450,-/41 685,-
G001095120*	levá	chrom	1200×800	1168 - 1172	768 - 772	664	38 510,-/46 597,-
G001095121*	levá	černá	1200×800	1168 - 1172	768 - 772	664	38 510,-/46 597,-
G001096120*	pravá	chrom	1200×800	1168 - 1172	768 - 772	664	38 510,-/46 597,-
G001096121*	pravá	černá	1200×800	1168 - 1172	768 - 772	664	38 510,-/46 597,-
G001085120*	levá	chrom	1200×900	1168 - 1172	868 - 872	664	38 830,-/46 984,-
G001085121*	levá	černá	1200×900	1168 - 1172	868 - 872	664	38 830,-/46 984,-
G001086120*	pravá	chrom	1200×900	1168 - 1172	868 - 872	664	38 830,-/46 984,-
G001086121*	pravá	černá	1200×900	1168 - 1172	868 - 872	664	38 830,-/46 984,-
G001093120*	levá	chrom	1200×1000	1168 - 1172	968 - 972	664	41 840,-/50 626,-
G001093121*	levá	černá	1200×1000	1168 - 1172	968 - 972	664	41 840,-/50 626,-
G001094120*	pravá	chrom	1200×1000	1168 - 1172	968 - 972	664	41 840,-/50 626,-
G001094121*	pravá	černá	1200×1000	1168 - 1172	968 - 972	664	41 840,-/50 626,-
G001087120*	levá	chrom	1400×800	1368 - 1372	768 - 772	664	42 180,-/51 038,-
G001087121*	levá	černá	1400×800	1368 - 1372	768 - 772	664	42 180,-/51 038,-
G001088120*	pravá	chrom	1400×800	1368 - 1372	768 - 772	664	42 180,-/51 038,-
G001088121*	pravá	černá	1400×800	1368 - 1372	768 - 772	664	42 180,-/51 038,-
G001089120*	levá	chrom	1400×900	1368 - 1372	868 - 872	664	39 770,-/48 122,-
G001089121*	levá	černá	1400×900	1368 - 1372	868 - 872	664	39 770,-/48 122,-
G001090120*	pravá	chrom	1400×900	1368 - 1372	868 - 872	664	39 770,-/48 122,-
G001090121*	pravá	černá	1400×900	1368 - 1372	868 - 872	664	39 770,-/48 122,-
G001097120*	levá	chrom	1600×900	1568 - 1572	868 - 872	664	41 020,-/49 634,-
G001097121*	levá	černá	1600×900	1568 - 1572	868 - 872	664	41 020,-/49 634,-
G001098120*	pravá	chrom	1600×900	1568 - 1572	868 - 872	664	41 020,-/49 634,-
G001098121*	pravá	černá	1600×900	1568 - 1572	868 - 872	664	41 020,-/49 634,-

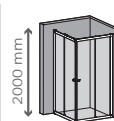

TOL:
± 2 mm

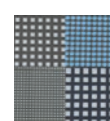



SCANDIC NXT X207

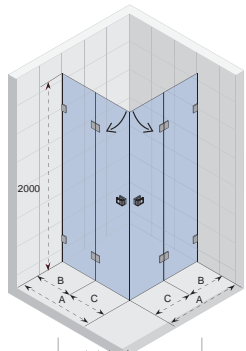

Kód	Barva	Rozměr vaničky	A (po vnější plochu skla)	B (po vnější plochu skla)	C	D	E	F	Cena
G001099120	chrom	800 x 800	768 - 772	768 - 772	197	573	573	197	43 980,-/53 216,-
G001099121	černá	800 x 800	768 - 772	768 - 772	197	573	573	197	43 980,-/53 216,-
G001100120	chrom	900 x 900	868 - 872	868 - 872	197	673	673	197	44 600,-/53 966,-
G001100121	černá	900 x 900	868 - 872	868 - 872	197	673	673	197	44 600,-/53 966,-

Všechny rozměry jsou v mm

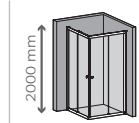

TOL:
± 3 mm

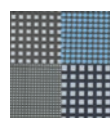

SCANDIC NXT X209

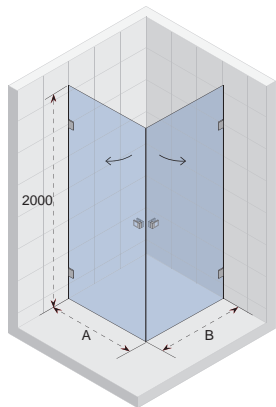

Kód	Barva	Rozměr vaničky	A (po vnější plochu skla)	B (po vnější plochu skla)	Cena
G001101120	chrom	800×800	768 - 772	768 - 772	36 480,-/44 141,-
G001101121	černá	800×800	768 - 772	768 - 772	36 480,-/44 141,-
G001106120	chrom	800×900	768 - 772	868 - 872	37 260,-/45 085,-
G001106121	černá	800×900	768 - 772	868 - 872	37 260,-/45 085,-
G001102120	chrom	900×900	868 - 872	868 - 872	38 060,-/46 053,-
G001102121	černá	900×900	868 - 872	868 - 872	38 060,-/46 053,-
G001103120	chrom	1000×800	968 - 972	768 - 772	38 510,-/46 597,-
G001103121	černá	1000×800	968 - 972	768 - 772	38 510,-/46 597,-
G001105120	chrom	1000×900	968 - 972	868 - 872	39 290,-/47 541,-
G001105121	černá	1000×900	968 - 972	868 - 872	39 290,-/47 541,-
G001104120	chrom	1000×1000	968 - 972	968 - 972	39 610,-/47 928,-
G001104121	černá	1000×1000	968 - 972	968 - 972	39 610,-/47 928,-

Všechny rozměry jsou v mm

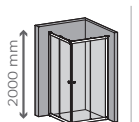
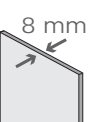

TOL:
± 2 mm

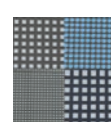

SCANDIC NXT X309

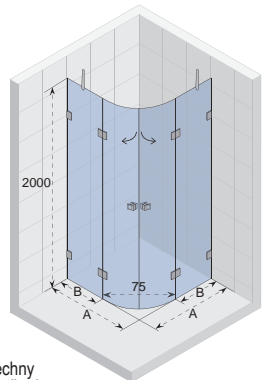

Kód	Barva	Rozměr vaničky R550	A (po vnější plochu skla)	B	Cena
G001107120	chrom	900×900	868 - 872	332	39 460,-/47 747,-
G001107121	černá	900×900	868 - 872	332	39 460,-/47 747,-
G001108120	chrom	1000×1000	968 - 972	432	41 020,-/49 634,-
G001108121	černá	1000×1000	968 - 972	432	41 020,-/49 634,-
G001109120	chrom	1200×1200	1168 - 1172	632	50 400,-/60 984,-
G001109121	černá	1200×1200	1168 - 1172	632	50 400,-/60 984,-

Všechny rozměry jsou v mm

R550

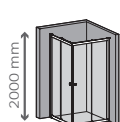
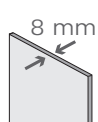

TOL:
± 2 mm



SPRCHOVÉ ZÁSTĚNY SCANDIC NXT

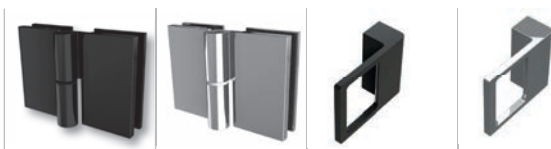

RIHO

SCANDIC NXT X202

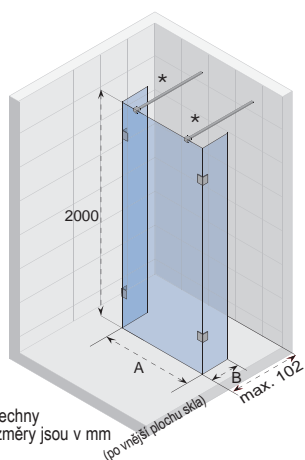

Všechny rozměry jsou v mm (po vnější plochu skla)

Kód	Barva	Rozměr vaničky	A (po vnější plochy skel)	B	Vstup	Cena
G001049120**	chrom	1200×800	1160	270	max. 750	56 040,-/67 808,-
G001049121**	černá	1200×800	1160	270	max. 750	56 040,-/67 808,-
G001050120**	chrom	1200×900	1160	370	max. 750	56 040,-/67 808,-
G001050121**	černá	1200×900	1160	370	max. 750	56 040,-/67 808,-
G001051120**	chrom	1400×900	1360	370	max. 750	58 240,-/70 470,-
G001051121**	černá	1400×900	1360	370	max. 750	58 240,-/70 470,-
G001052120**	chrom	1600×900	1560	370	max. 750	60 740,-/73 495,-
G001052121**	černá	1600×900	1560	370	max. 750	60 740,-/73 495,-

Zástěny u objednacího kódu značené ** jsou dodávány se 2 stabilizačními tyčemi.

Délka stabilizační tyče je 1 m. Pokud si chcete objednat delší stabilizační tyč, podívejte se na str.260

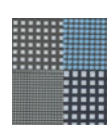
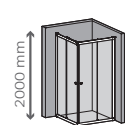
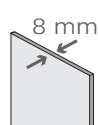

SCANDIC NXT X402

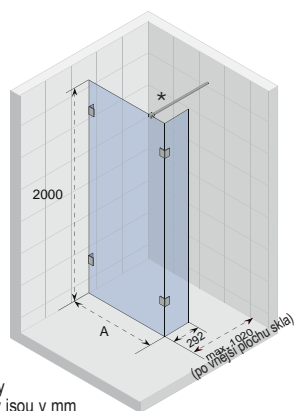

Všechny rozměry jsou v mm

Kód	Barva	Rozměr vaničky	A (po vnější plochu skla)	Cena
G001124120*	chrom	1000	968 - 972	31 970,-/38 684,-
G001124121*	černá	1000	968 - 972	31 970,-/38 684,-
G001125120*	chrom	1100	1068 - 1072	33 150,-/40 112,-
G001125121*	černá	1100	1068 - 1072	33 150,-/40 112,-
G001126120*	chrom	1200	1168 - 1172	34 320,-/41 527,-
G001126121*	černá	1200	1168 - 1172	34 320,-/41 527,-
G001127120*	chrom	1400	1368 - 1372	36 680,-/44 383,-
G001127121*	černá	1400	1368 - 1372	36 680,-/44 383,-
G001128120*	chrom	1600	1568 - 1572	39 050,-/47 251,-
G001128121*	černá	1600	1568 - 1572	39 050,-/47 251,-

Zástěny u objednacího kódu značené * jsou dodávány se stabilizační tyčí.

Délka stabilizační tyče je 1 m. Pokud si chcete objednat delší stabilizační tyč, podívejte se na str.244

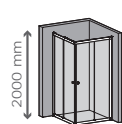

TOL:
± 2 mm

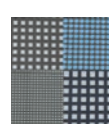



SCANDIC NXT X400

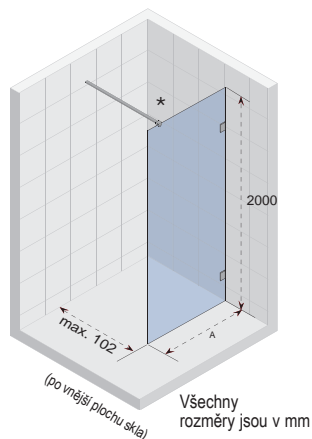

Kód	Barva	Rozměr vaničky	A	Cena
G001110120	chrom	800	750 - 752	12 850,-/15 549,-
G001110121	černá	800	750 - 752	12 850,-/15 549,-
G001111120	chrom	900	850 - 852	13 330,-/16 129,-
G001111121	černá	900	850 - 852	13 330,-/16 129,-
G001113120	chrom	1000	950 - 952	13 800,-/16 698,-
G001113121	černá	1000	950 - 952	13 800,-/16 698,-
G001116120*	chrom	1100	1050 - 1052	14 330,-/17 339,-
G001116121*	černá	1100	1050 - 1052	14 330,-/17 339,-
G001112120*	chrom	1200	1150 - 1152	14 730,-/17 823,-
G001112121*	černá	1200	1150 - 1152	14 730,-/17 823,-
G001114120*	chrom	1400	1350 - 1352	15 510,-/18 767,-
G001114121*	černá	1400	1350 - 1352	15 510,-/18 767,-
G001115120*	chrom	1600	1550 - 1552	16 300,-/19 723,-
G001115121*	černá	1600	1550 - 1552	16 300,-/19 723,-

Zástěny u objednávacího kódu značené * jsou dodávány se stabilizační tyčí.

Délka stabilizační tyče je 1 m. Pokud si chcete objednat delší stabilizační tyč, podívejte se na str.245

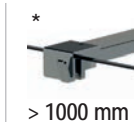
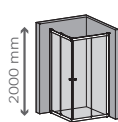
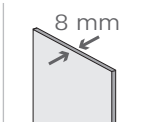

TOL: + 2 mm

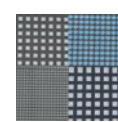
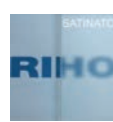

SCANDIC NXT X400 FLAT

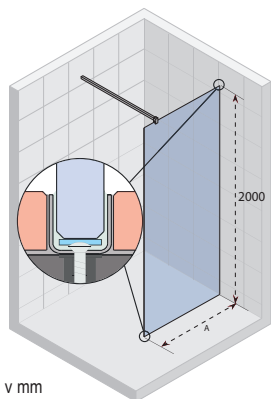

Kód	A	Cena
G001117111	750	15 130,-/18 307,-
G001118111	850	15 770,-/19 082,-
G001119111	950	16 370,-/19 808,-
G001120111	1050	16 540,-/20 013,-
G001121111	1150	16 700,-/20 207,-
G001122111	1350	17 260,-/20 885,-
G001123111	1550	18 110,-/21 913,-

Všechny rozměry jsou v mm

Nejprve se instalují profily do obkladu a dlažby a následně se osadí sklo.

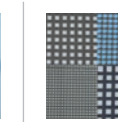
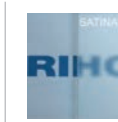
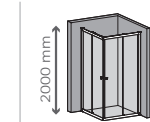

K zástěně S400 FLAT je nutné dokoupit jednu z níže uvedených stabilizačních tyčí. Bez fixační tyče není možné tuto zástěnu nainstalovat.

Kód	(po vnější plochu skla)	Cena
208960	fixační tyč NXT 100 cm černá	1 990,-/2 408,-
208961	fixační tyč NXT 160 cm černá	2 390,-/2 892,-
208971	fixační tyč NXT 100 cm chrom	1 990,-/2 408,-
208972	fixační tyč NXT 160 cm chrom	2 390,-/2 892,-





Vanová zástěna – GRID

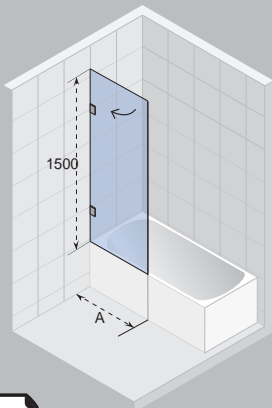
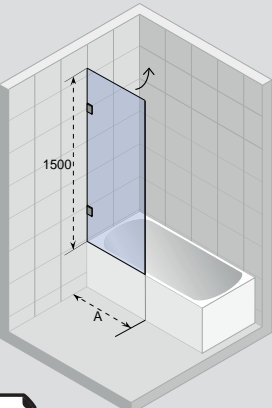
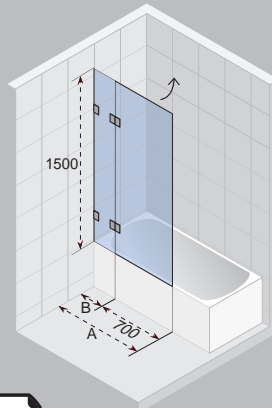
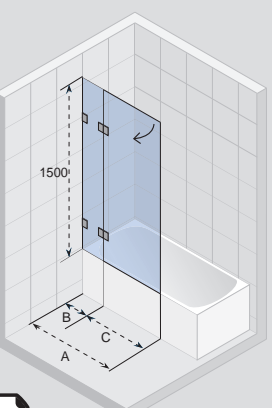
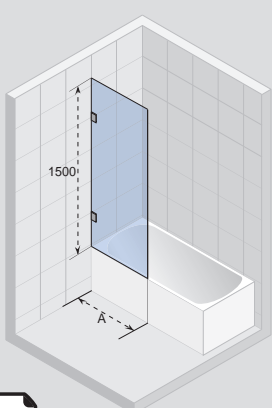
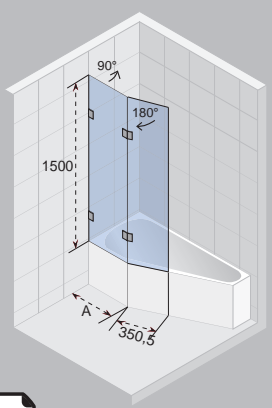
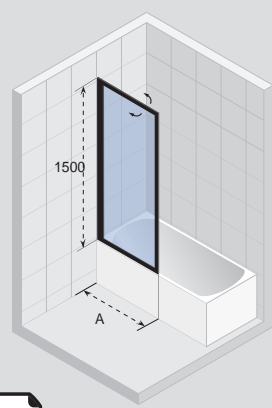
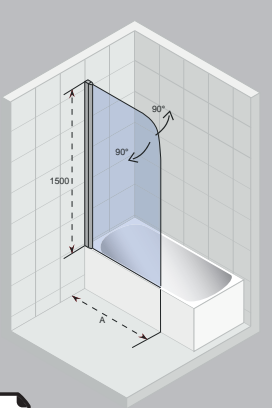
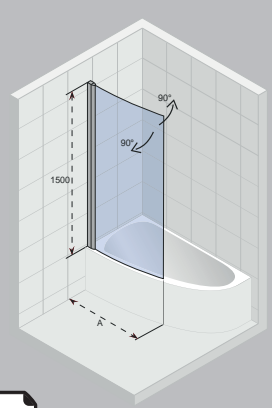
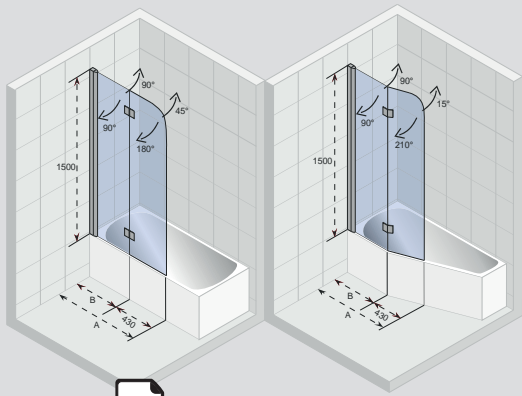
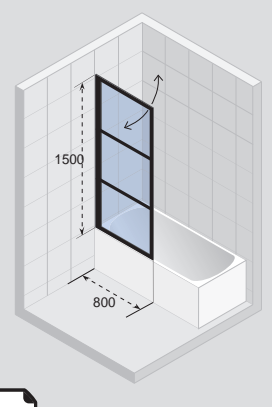
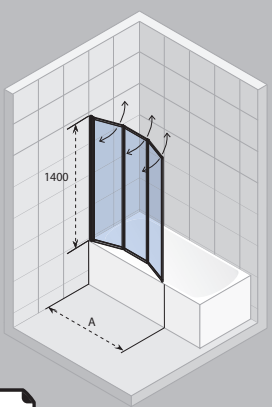

 <p>250 SCANDIC NXT X107</p>	 <p>250 SCANDIC NXT X108</p>	 <p>251 SCANDIC NXT X109</p>	 <p>251 SCANDIC NXT X109V</p>
 <p>252 SCANDIC NXT X409</p>	 <p>252 SCANDIC NXT X500</p>	 <p>253 LUCID GD501</p>	 <p>247 NOVIK Z107</p>
 <p>247 NOVIK LYRA</p>	 <p>247 NOVIK Z500</p>		
 <p>247 GRID GB501</p>	 <p>253 ALTA</p>		

VANOVÉ ZÁSTĚNY NOVIK

RIHO

NOVIK Z107

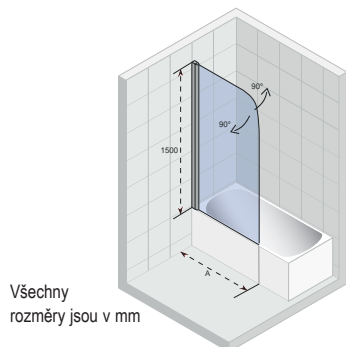

Všechny rozměry jsou v mm

Kód	A	Cena
G003043120	743-757	7 110,-/8 603,-

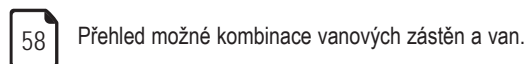

Přehled možné kombinace vanových zástěn a van.

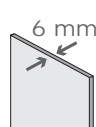

TOL:
± 7 mm



SPRCHOVÉ A VANOVÉ ZÁSTĚNY

NOVIK Z108 LYRA 140/153,5*/170

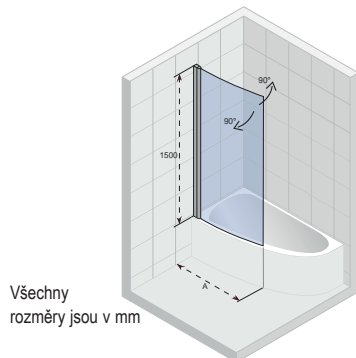

Všechny rozměry jsou v mm

Kód Levá	Kód Pravá	A	Cena
G003038120	G003039120	885-899	13 520,-/16 359,-

* u Lyra 153 nelze sklopit dovnitř.



Přehled možné kombinace vanových zástěn a van.

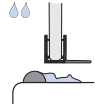

TOL:
± 7 mm

Pro levou verzi vany je nutné objednat pravou zástěnu.

Pro pravou verzi vany je nutné objednat levou zástěnu

NOVIK Z500*

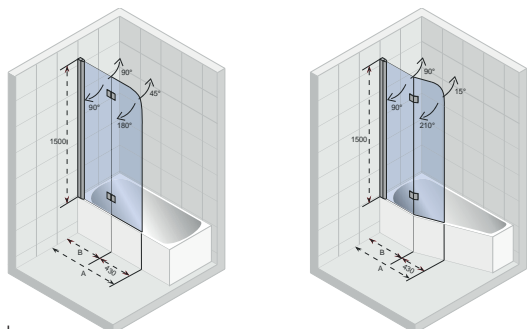

Všechny rozměry jsou v mm

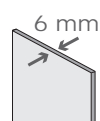

Přehled možné kombinace vanových zástěn a van.



TOL:
± 7 mm

Kód	Vana	A	B	Cena
G003040120	Delta 150/160	884-898	461	9 690,-/11 725,-
G003041120	univerzální	993-1007	570	10 250,-/12 403,-
G003042120	Yukon	1232-1246	809	11 070,-/13 395,-



GRID

GRID GB501

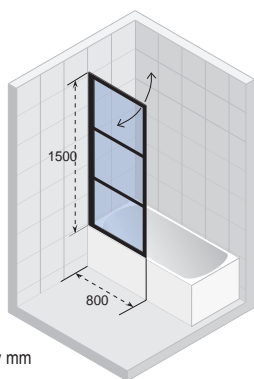

Všechny rozměry jsou v mm

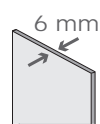

TOL:
± 7 mm



Přehled možné kombinace vanových zástěn a van.

Kód Levá	Kód Pravá	A	Cena
G004046121	G004047121	793-807	14 480,-/17 521,-

Pro levou verzi vany je nutné objednat pravou zástěnu.

Pro pravou verzi vany je nutné objednat levou zástěnu

VANOVÉ ZÁSTĚNY SCANDIC NXT SCANDIC NXT X107

RIHO

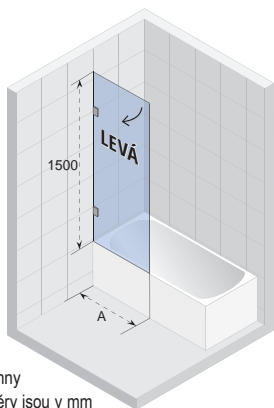

Všechny rozměry jsou v mm

Kód Levá	Provedení	Barva	A	Cena
G001129120	levá	chrom	800	12 240,-/14 810,-
G001129121	levá	černá	800	12 240,-/14 810,-
G001130120	pravá	chrom	800	12 240,-/14 810,-
G001130121	pravá	černá	800	12 240,-/14 810,-
G001131120	levá	chrom	900	12 850,-/15 549,-
G001131121	levá	černá	900	12 850,-/15 549,-
G001132120	pravá	chrom	900	12 850,-/15 549,-
G001132121	pravá	černá	900	12 850,-/15 549,-
G001133120	levá	chrom	1000	13 480,-/16 311,-
G001133121	levá	černá	1000	13 480,-/16 311,-
G001134120	pravá	chrom	1000	13 480,-/16 311,-
G001134121	pravá	černá	1000	13 480,-/16 311,-

58 Přehled možné kombinace vanových zástěn a van.

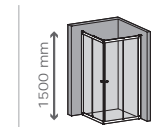
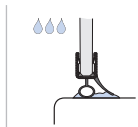

TOL:
± 2 mm

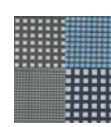

Pro levou verzi vany je nutné objednat pravou zástěnu.

Pro pravou verzi vany je nutné objednat levou zástěnu

SCANDIC NXT X108

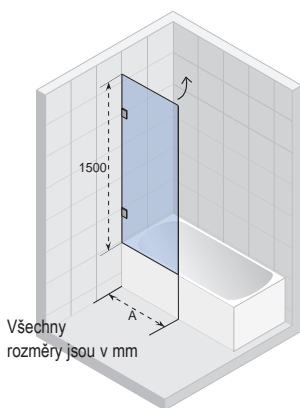

Všechny rozměry jsou v mm

Kód	Provedení	Barva	A	Cena
G001135120	levá	chrom	650	12 080,-/14 617,-
G001135121	levá	černá	650	12 080,-/14 617,-
G001136120	pravá	chrom	650	12 080,-/14 617,-
G001136121	pravá	černá	650	12 080,-/14 617,-
G001137120	levá	chrom	750	12 240,-/14 810,-
G001137121	levá	černá	750	12 240,-/14 810,-
G001138120	pravá	chrom	750	12 240,-/14 810,-
G001138121	pravá	černá	750	12 240,-/14 810,-
G001139120	levá	chrom	850	12 850,-/15 549,-
G001139121	levá	černá	850	12 850,-/15 549,-
G001140120	pravá	chrom	850	12 850,-/15 549,-
G001140121	pravá	černá	850	12 850,-/15 549,-
G001141120	levá	chrom	950	13 480,-/16 311,-
G001141121	levá	černá	950	13 480,-/16 311,-
G001142120	pravá	chrom	950	13 480,-/16 311,-
G001142121	pravá	černá	950	13 480,-/16 311,-

58 Přehled možné kombinace vanových zástěn a van.

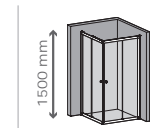
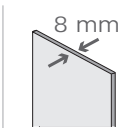
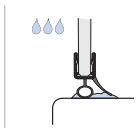

TOL:
± 2 mm

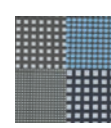

Pro levou verzi vany je nutné objednat pravou zástěnu.

Pro pravou verzi vany je nutné objednat levou zástěnu

SCANDIC NXT X109

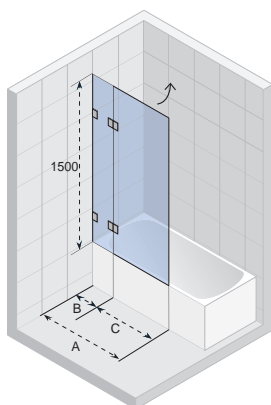

Všechny rozměry jsou v mm

Kód	Provedení	Barva	A	B	C	Cena
G001143120	levá	chrom	850	197	653	15 990,-/19 348,-
G001143121	levá	černá	850	197	653	15 990,-/19 348,-
G001144120	pravá	chrom	850	197	653	15 990,-/19 348,-
G001144121	pravá	černá	850	197	653	15 990,-/19 348,-
G001145120	levá	chrom	900	197	703	16 300,-/19 723,-
G001145121	levá	černá	900	197	703	16 300,-/19 723,-
G001146120	pravá	chrom	900	197	703	16 300,-/19 723,-
G001146121	pravá	černá	900	197	703	16 300,-/19 723,-
G001147120	levá	chrom	950	297	653	16 610,-/20 098,-
G001147121	levá	černá	950	297	653	16 610,-/20 098,-
G001148120	pravá	chrom	950	297	653	16 610,-/20 098,-
G001148121	pravá	černá	950	297	653	16 610,-/20 098,-
G001149120	levá	chrom	1000	297	703	16 940,-/20 497,-
G001149121	levá	černá	1000	297	703	16 940,-/20 497,-
G001150120	pravá	chrom	1000	297	703	16 940,-/20 497,-
G001150121	pravá	černá	1000	297	703	16 940,-/20 497,-

58 Přehled možné kombinace vanových zástěn a van.

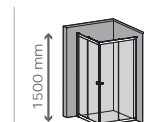

TOL:
± 2 mm

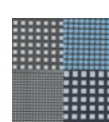

Pro levou verzi vany je nutné objednat pravou zástěnu.
Pro pravou verzi vany je nutné objednat levou zástěnu

SCANDIC NXT X109V

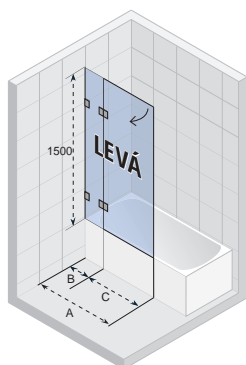

Všechny rozměry jsou v mm

Kód Levá	Provedení	Barva	A	B	C	Cena
G001151120	levá	chrom	850	197	653	15 990,-/19 348,-
G001151121	levá	černá	850	197	653	15 990,-/19 348,-
G001152120	pravá	chrom	850	197	653	15 990,-/19 348,-
G001152121	pravá	černá	850	197	653	15 990,-/19 348,-
G001153120	levá	chrom	900	197	703	16 300,-/19 723,-
G001153121	levá	černá	900	197	703	16 300,-/19 723,-
G001154120	pravá	chrom	900	197	703	16 300,-/19 723,-
G001154121	pravá	černá	900	197	703	16 300,-/19 723,-
G001155120	levá	chrom	950	297	653	16 610,-/20 098,-
G001155121	levá	černá	950	297	653	16 610,-/20 098,-
G001156120	pravá	chrom	950	297	653	16 610,-/20 098,-
G001156121	pravá	černá	950	297	653	16 610,-/20 098,-
G001157120	levá	chrom	1000	297	703	16 940,-/20 497,-
G001157121	levá	černá	1000	297	703	16 940,-/20 497,-
G001158120	pravá	chrom	1000	297	703	16 940,-/20 497,-
G001158121	pravá	černá	1000	297	703	16 940,-/20 497,-

58 Přehled možné kombinace vanových zástěn a van.

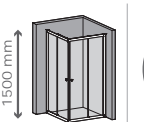
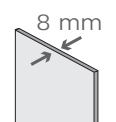
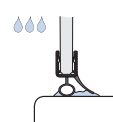

TOL:
± 2 mm

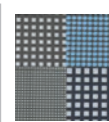

Pro levou verzi vany je nutné objednat pravou zástěnu.
Pro pravou verzi vany je nutné objednat levou zástěnu

VANOVÉ ZÁSTĚNY SCANDIC NXT

RIHO

SCANDIC NXT X409

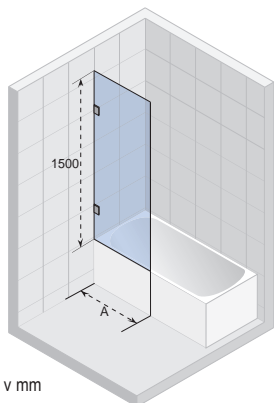

Všechny rozměry jsou v mm

Kód	Barva	A	Cena
G001159120	chrom	600	9 260,-/11 205,-
G001159121	černá	600	9 260,-/11 205,-
G001160120	chrom	700	9 670,-/11 701,-
G001160121	černá	700	9 670,-/11 701,-
G001161120	chrom	800	10 120,-/12 245,-
G001161121	černá	800	10 120,-/12 245,-
G001162120	chrom	900	10 570,-/12 790,-
G001162121	černá	900	10 570,-/12 790,-



Přehled možné kombinace vanových zástěn a van.

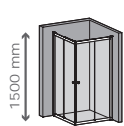

TOL:
± 2 mm

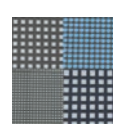
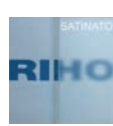

SCANDIC NXT X500

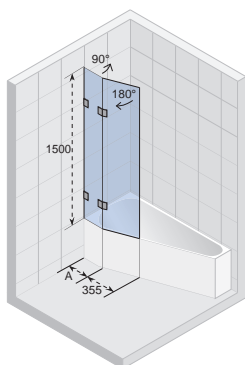

Všechny rozměry jsou v mm

Kód	Provedení	Barva	Vana	A	Cena
G001163120	levá	chrom	Yukon, Doppio	820	26 320,-/31 847,-
G001163121	levá	černá	Yukon, Doppio	820	26 320,-/31 847,-
G001164120	pravá	chrom	Yukon, Doppio	820	26 320,-/31 847,-
G001164121	pravá	černá	Yukon, Doppio	820	26 320,-/31 847,-
G001165120	levá	chrom	Geta 160, Doppio	760	26 320,-/31 847,-
G001165121	levá	černá	Geta 160, Doppio	760	26 320,-/31 847,-
G001166120	pravá	chrom	Geta 160, Doppio	760	26 320,-/31 847,-
G001166121	pravá	černá	Geta 160, Doppio	760	26 320,-/31 847,-
G001167120	levá	chrom	Geta 170, Doppio	860	26 320,-/31 847,-
G001167121	levá	černá	Geta 170, Doppio	860	26 320,-/31 847,-
G001168120	pravá	chrom	Geta 170, Doppio	860	26 320,-/31 847,-
G001168121	pravá	černá	Geta 170, Doppio	860	26 320,-/31 847,-
G001169120	levá	chrom	Delta 150/160, Doppio	460	26 320,-/31 847,-
G001169121	levá	černá	Delta 150/160, Doppio	460	26 320,-/31 847,-
G001170120	pravá	chrom	Delta 150/160, Doppio	460	26 320,-/31 847,-
G001170121	pravá	černá	Delta 150/160, Doppio	460	26 320,-/31 847,-
G001171120	levá	chrom	Rethink Space	560	26 320,-/31 847,-
G001171121	levá	černá	Rethink Space	560	26 320,-/31 847,-
G001172120	pravá	chrom	Rethink Space	560	26 320,-/31 847,-
G001172121	pravá	černá	Rethink Space	560	26 320,-/31 847,-



Přehled možné kombinace vanových zástěn a van.

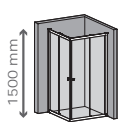

TOL:
± 2 mm

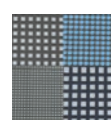
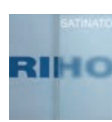

Pro levou verzi vany je nutné objednat pravou zástěnu.

Pro pravou verzi vany je nutné objednat levou zástěnu

LUCID GD501

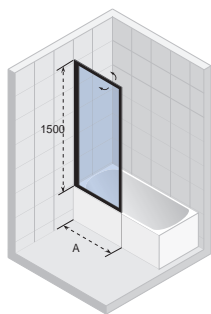

Kód černá barva

A

Cena

G005046121

793-807

14 480,-/17 521,-



Přehled možné kombinace vanových zástěn a van.

Všechny rozměry jsou v mm

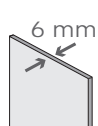

TOL:
± 7 mm

ALTA

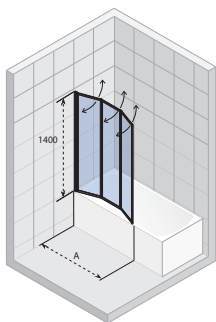

Kód

A

Cena

G008001111

1000

5 260,-/6 365,-



Přehled možné kombinace vanových zástěn a van.

Všechny rozměry jsou v mm

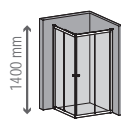

Vanová zástěna – LUCID GD501

SPRCHOVÉ ZÁSTĚNY ZÁSTĚNY S POTISKEM A PROVEDENÍM SATINATO

RIHO



S barevnou zástěnou dodáte vaši koupelně krásný nádech.

Vyberte si barvu potisku, aby odpovídala barvám obkladů, tím vytvoříte jedinečnou koupelnu plně dle vašich představ.

Potisk skel je možný v několika barvách u většiny nabízených sprchových zástěn. Maximální rozměr skla pro potisk je 110x200 cm.

Potisk skel můžete volit z 5-ti dekorů nebo můžete zvolit provedení skla satinato. Vytvoříme vaši osobní zástěnu!

Možné u zástěn Scandic a Baltic.

Vyberte si z mnoha modelů zástěn.

Do objednávky nutno udat L/P provedení i u zástěn, které jsou standardně univerzální.

U standardních zástěn, kde je to možné, je potisk zdarma a provedení Satinato s 30% příplatkem.

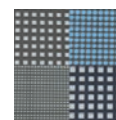

* Zástěny označené těmito symboly je možné dodat se skly satinato, nebo potištěnými.

Možné dekory

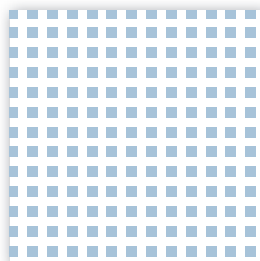

Dekor 1
Velikost vzoru 8×8 mm
Mezera 6,5 mm
Hustota tisku 30 %

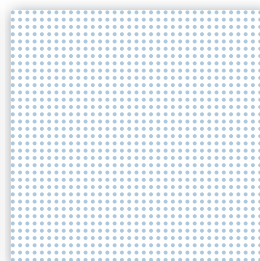

Dekor 2
Průměr 3 mm
Mezera 2,5 mm
Hustota tisku 28 %

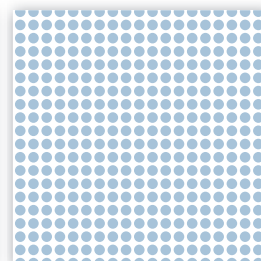

Dekor 3
Průměr 8 mm
Mezera 2 mm
Hustota tisku 30 %

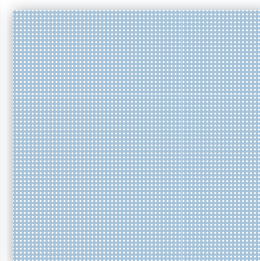

Dekor 4
Průměr 1,5 mm
Mezera 1,5 mm
Hustota tisku 78 %

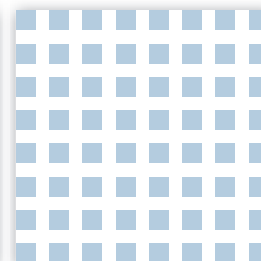

Dekor 5
Velikost vzoru 15×15 mm
Mezera 10 mm
Hustota tisku 36 %

Prezentace RAL barev s laskavým svolením RAL GmbH. Dovolujeme si Vás upozornit, že vzhled barev není závazný.

Barva skla se může měnit v návaznosti na typ skla, tloušťku skla a výrobní šarži. Dodací lhůta: barvené provedení je vyráběno na míru a obvyklá dodací lhůta je 3-5 týdnů.



Barvy RAL

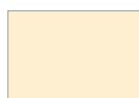

1013 Ústřicově bílá



6033 Mint



8002 Signální hnědá



5007 Jasně modrá



7001 Stříbrno-šedá



8017 Čokoládově hnědá



5012 Světle modrá



7033 Popelavě hnědá



9003 Signální bílá



5013 Kobaltová modř



7016 Antracitová



9005 Černá



5020 Námořní modrá



7024 Šedá – granit



5024 Pastelově modrá



7031 Modro-šedá



6000 Zastřená zelená



7035 Světle šedá



6019 Pastelově zelená



7040 Šedá



6026 Opálově zelená



7043 Tmavě šedá



194011 Bílá



141001 Černá

Zobrazené odstíny barev RAL nemusí přesně odpovídat originálu z důvodu odlišného vnímání vytištěného vzorníku barev.

PRUH SATINATO

Nabízíme za příplatek 20 %

pruh v provedení **Satinato** o výšce 73 cm.



SPRCHOVÉ ZÁSTĚNY ATYPICKÉ PŘEVEDENÍ

RIHO

Skleněné zástěny v atypickém provedení pro Vaši novou koupelnu!
Koupelna je jedinečná jak v novém, tak i v renovovaném objektu.
Nic není nemožné, RIHO zvládne vše!



SPRCHOVÉ A VANOVÉ ZÁSTĚNY

Atypická sprchová zástěna

Scandic NXT

Modelová řada Scandic NXT vám umožňuje instalaci zástěny v jakémkoliv prostoru. Scandic je k dodání s možností atypického provedení ve výšce, šířce a zkosení. Zaoblená skla není možné atypicky upravovat.

Baltic

Zástěny Baltic je možné na přání vyrobit v různých šířkách a výškách – 2,1 nebo 2 m. Jiné výšky konzultujte s výrobcem.

Všechny atypické zástěny konzultujte s výrobcem, příplatek minimálně 25 %.

PŘÍKLADY ATYPICKÝCH ZÁSTĚN

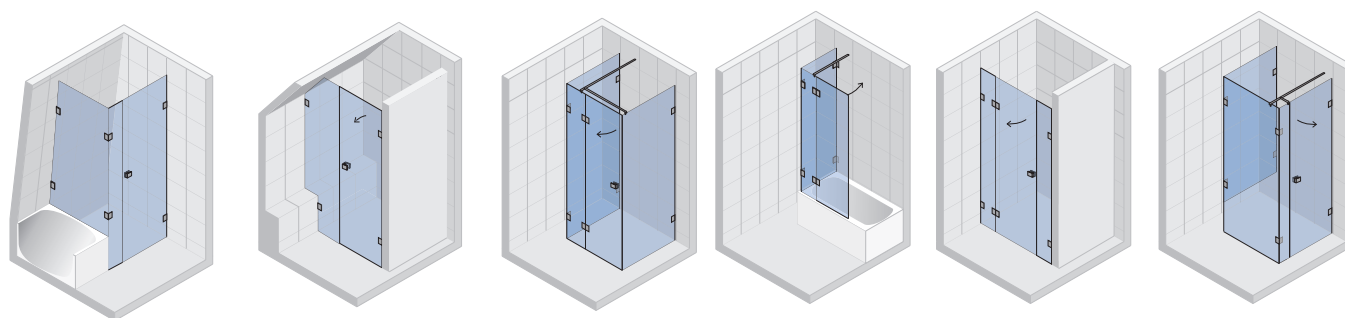

KONFIGURÁTOR ATYPICKÝCH ZÁSTĚN



Montáž atypické sprchové zástěny

Atyp s odchylkou rozměrů od seriového provedení větší než 10 cm a nebo atypické provedení jiného tvaru než seriové provedení (bez cestovních nákladů)

5 550,-/6 716,-

Montáž vanové zástěny – jednodílné (bez cestovních nákladů)

2 390,-/2 892,-

Montáž vanové zástěny – vícedílné (bez cestovních nákladů)

2 820,-/3 412,-

Montáž sprchové zástěny (bez cestovních nákladů)

3 710,-/4 489,-

Oživení masážní vany (bez cestovních nákladů)

3 710,-/4 489,-

SPRCHOVÉ ZÁSTĚNY RIHO-SHIELD® A ZÁRUKA

RIHO

Návod pro údržbu RIHO - SHIELD®

Aby bylo možné využívat výhod úpravy skla RIHO-SHIELD tak dlouho, jak je to možné, budou vám zapotřebí následující informace o vlastnostech a údržbě.

Vlastnosti RIHO - SHIELD

RIHO - SHIELD poskytuje, na rozdíl od nezpracovaných skleněných ploch, velmi dobré stékání vody z ošetřeného povrchu skla.

S RIHO - SHIELD je údržba skel jednodušší. K čištění skla je třeba nejen méně času, ale sníží se i množství potřebných čisticích prostředků. Nicméně, RIHO - SHIELD zcela nenahrazuje pravidelné čištění.

Údržba

K ošetření skla použijte gumovou stěrku, případně měkký vlhký neabrazivní hadřík. Nedoporučujeme použití jakýchkoli abrazivních nebo jiných brusných čisticích prostředků, kterými by se tato ochranná vrstva RIHO - SHIELD poškodila. Upozorňujeme na to, že životnost RIHO - SHIELD závisí i na tvrdosti vody.

Kombinací alkalických látek a vlhkosti může dojít k agresivnímu působení na sklo. Chtěli bychom poukázat na to, že i čisticí prostředek může být silnou kyselinou.

RIHO - SHIELD musí být umístěn na vnitřní straně sprchové zástěny.

Záruka: Pokud se budete řídit našimi pokyny pro údržbu, poskytujeme pětiletou záruku na vlastnosti skla.



Informace o sprchových zástěnách:

1. Uvedené ceny jsou v CZK bez DPH / včetně DPH, platné od 01. 04. 2023 pro ČR.
2. RIHO nabízí standardní program podle aktuálního ceníku.
3. Zástěny, které mají skla s povrchovou úpravou RIHO - SHIELD, kladou menší nároky na údržbu. RIHO poskytuje 5-ti letou záruku na RIHO - SHIELD. K čištění skla nepoužívejte žádné abrazivní prostředky. Ty mohou poškodit vrstvu RIHO - SHIELD.
4. Veškeré, v ceníku uvedené rozměry, jsou založeny na standardních rozměrech RIHO sprchových vaniček. U standardních rozměrů skel se bere v úvahu tloušťka obkladu včetně lepidla 10 mm. U nikových provedení je standardně odečteno 20 mm od rozměru sprchové vaničky. U rohového provedení je standardně odečteno 30 mm od rozměru vaničky.
5. Nastavitelnost pantů je popsána v návodu k instalaci.
6. Všechny panty a doplňky jsou vyrobeny z pochromované mosazi nebo z nerezové oceli. Stěnové profily jsou vyrobeny z pochromovaného nebo leštěného hliníku s chromovým vzhledem.
7. Všechny skleněné zástěny jsou vyrobeny z čírého bezpečnostního skla podle EN 12150-1 v tloušťce 8 mm, 6 mm a 4 mm (rovná skla) nebo 8 mm a 6 mm (oblouková skla).
8. Při objednávání zboží vždy uveďte kód zboží. Skleněné zástěny jsou v provedení univerzálním nebo v provedení levém či pravém (viz popisy).
9. Všechny sprchové dveře se standardně dodávají včetně upevňovacího materiálu. Konkrétní konstrukce stěny, stejně jako použití šroubů a hmoždinek, musí být posuzováno podle toho, zda jsou pro instalaci vhodné. Pokud pro konstrukci stěny nejsou vhodné, je povinností osoby provádějící instalaci, aby zajistila požadovaný instalační materiál. Instalaci musí v každém případě provést kvalifikovaný pracovník, jinak nebude poskytnuta záruka na daný výrobek.
10. RIHO poskytuje u sprchových a vanových zástěn 5letou záruku, na těsnící profily je poskytnuta záruční doba 24 měsíců (na zástěny Hamar, Lucid, Grid, Alta, Ocean RIHO poskytuje záruku 24 měsíců). Před montáží je nutné provést kontrolu skla. Instalace poškozeného skla může vést i ke zranění. RIHO nenesе žádnou odpovědnost za škody, které vzniknou v průběhu montážních prací.
11. Pro správnou instalaci zástěny je důležité dodržet rovinnost podlah, vaniček a zdí.
12. Zástěna musí být umístěna na čistý a pevný povrch sprchové vaničky nebo podlahy.

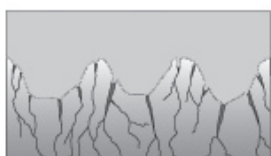

Bez RIHO - SHIELD

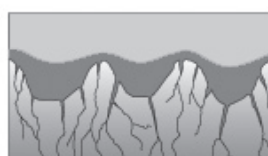

S RIHO - SHIELD

208746	ROZŠIŘUJÍCÍ PROFIL (+1CM) K ZÁSTĚNÁM NXT CHROM	520,-/629,-
211419	ROZŠIŘUJÍCÍ PROFIL (+1CM) K ZÁSTĚNÁM NXT ČERNÁ	1 060,-/1 283,-
209449	H-PROFIL HLÍNÍKOVÝ ČERNÝ PRO LUCID L=2000 MM	1 730,-/2 093,-
209649	TĚSNÍCÍ MAGNETICKÝ STĚNOVÝ PROFIL BALTIC - DVEŘE DO NIKY	2 370,-/2 868,-
208960	FIXAČNÍ TYČ NXT 100 CM BLACK	1 990,-/2 408,-
208961	FIXAČNÍ TYČ NXT 160 CM BLACK	2 390,-/2 892,-
208971	FIXAČNÍ TYČ NXT 100 CM CHROM	1 990,-/2 408,-
208972	FIXAČNÍ TYČ NXT 160 CM CHROM	2 390,-/2 892,-
208962	fixační TYČ NXT 45° 36 CM ČERNÁ	1 860,-/2 251,-
208984	fixačníTYČ NXT 45° 36 CM CHROM	1 860,-/2 251,-
208967	Fixační tyč do stropu	7 780,-/9 414,-
208973	FIXAČNÍ TYČ 45°, 32 CM PRO ZÁSTĚNY CHROM	800,-/968,-
209632	FIXAČNÍ TYČ GRID/LUCID 100CM BLACK	1 990,-/2 408,-
209635	FIXAČNÍ TYČ GRID/LUCID 160CM BLACK	2 390,-/2 892,-
209634	GRID/LUCID STABILIZAČNÍ TYČ 45°,40 CM ČERNÁ	1 860,-/2 251,-
209636	MADLO LUCID MALÉ ČERNÉ	930,-/1 125,-

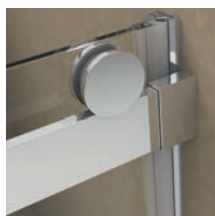

Magnetická sada pro Baltic B104











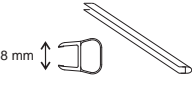

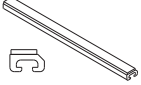
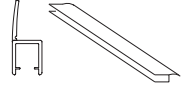
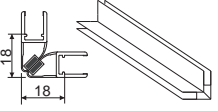
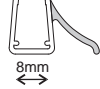
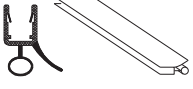
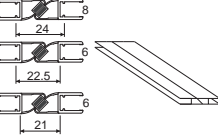

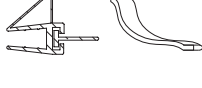
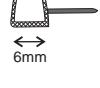

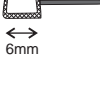
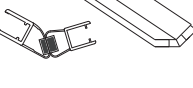
umožňuje uzavření dveří do magnetického stěnového profilu 209649

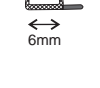

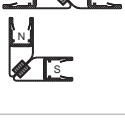
rozšiřující profil 160108925
* pro rozměr 200 cm

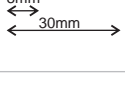

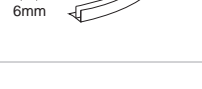
MADLO LUCID MALÉ ČERNÉ

 <p>Kód mm Cena 209629 500 211,-/255 208806 2010 242,-/293 208812 2200 282,-/341</p>	 <p>Kód mm Cena 208816 2010 742,-/898</p>	 <p>Kód mm Cena 208753 2000 368,-/445 Artic</p>
 <p>Kód mm Cena 208807 2010 252,-/305 208813 2200 290,-/351</p>	 <p>Kód mm Cena 208815 2010 546,-/661 208824 2200 572,-/692</p>	 <p>Kód mm Cena 208804 780 247,-/299</p>
 <p>Kód mm Cena 208808 1000 263,-/318 208811 500 184,-/223</p>	 <p>Kód mm Cena 208817 2010 725,-/877 208819 2200 691,-/836</p>	 <p>Kód mm Cena 209516 2000 263,-/318 Fjord Nautic</p>
 <p>Kód mm Cena 208809 1160 368,-/445 Sklo R55</p>	 <p>Kód Cena 208840 2 343,-/2835 Nautic Dorado</p>	 <p>Kód mm Cena 209623 1950 158,-/191 Hamar Čtverec</p>
 <p>Kód mm Cena 208810 2010 525,-/635</p>	 <p>Kód mm Cena 208822 2100 392,-/474</p>	 <p>Kód mm Cena 209464 1950 158,-/191 Hamar čtvrtkruh</p>
 <p>Kód mm Cena 208818 2010 840,-/1016</p>	 <p>Kód Cena 208619 105,-/127 Fjord/Baltic</p>	 <p>Kód mm Cena 209465 1950 389,-/471 Hamar čtvrtkruh</p>
 <p>Kód mm Cena 208814 2200 1 241,-/1502</p>	 <p>Kód mm Cena 209515 1500 105,-/127 Nautic bath 1500 mm</p>	 <p>Kód mm Cena 209625 1950 263,-/318 250,-/303,-Hamar</p>
 <p>Kód mm Cena 208838 1000 231,-/280 220,-/266,-Fjord Nautic</p>	 <p>Kód Cena 208836 216,-/261 R55 levý Fjord Nautic</p>	 <p>Kód mm Cena 208803 2000 158,-/191 Baltic</p>
 <p>Kód Cena 208837 216,-/261 R55 pravý Fjord Nautic</p>	 <p>Kód Cena 211014 1 327,-/1606 Verona</p>	 <p>Kód Cena 211015 683,-/826 Verona</p>

PODLAHOVÉ ŽLABY

PODLAHOVÉ ŽLABY

PODLAHOVÉ ŽLABY



ROŠTY K PODLAHOVÝM ŽLABŮM



PŘECHODOVÉ LIŠTY



PODLAHOVÉ ŽLABY

ŽLABY S HORIZONTÁLNÍ A VERTIKÁLNÍ PŘÍRUBOU – ŘADA C

RIHO



- Minimální stavební výška: 57 mm (po horní hranu příruby)
- Plný přístup až po odpadní potrubí pro snazší čištění
- Továrně přivařená hydroformovaná vpust garantuje permanentní těsnost
- Plně vyjímatelný a rozebíratelný pachový uzávěr pro snadnou údržbu
- Vysoký odtokový výkon

Informace o výrobku

- Materiál: Nerezová ocel, třída 1.4301 (AISI 304)
- Třída zatížení: Splňuje požadavky K3 dle ČSN EN 1253
- Vnitřní šířka žlabu: 64 mm
- Průtoky:
 - 0,91 l/s (vodní uzávěra 50 při 20 mm sloupci dle ČSN EN 1253-1)
 - 0,62 l/s (vodní uzávěra 25 při 20 mm sloupci)
- Připojka výtoku: Vhodné pro všechny hrdlové potrubní systémy
- Velikost výtoku: DN 50

- Pachový uzávěr: Dvoudílný (rozebíratelný), vyjímatelný
- Typy přírub: Podlahová, stěnová (zadní) nebo bez příruby
- Tělo žlabu: Kompletně mořený povrch
- Montáž: Připraveno k instalaci
- Výšková stavitelnost: 48 respektive 74 mm při použití instalačních nohou (dostupné jako příslušenství)
- Varianty roštů: Designové perforované rošty a kryt pro vložení dlažby z nerezové oceli
- Doplnkové výrobky: ACO ShowerStep a ACO EasyStop

Stavební výšky

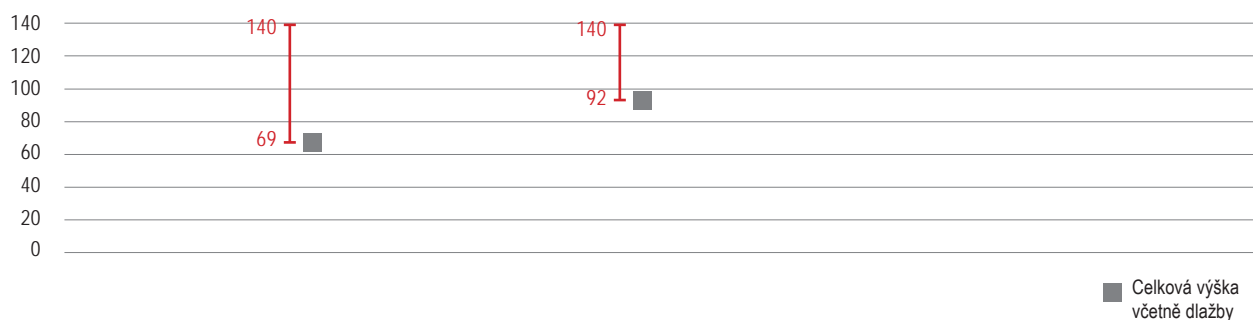







Vodní uzávěr 25 mm

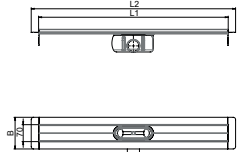

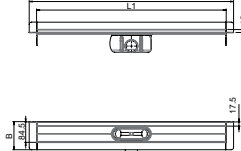
Vodní uzávěr 50 mm

PODLAHOVÉ ŽLABY ŽLABY S HORIZONTÁLNÍ A VERTIKÁLNÍ PŘÍRUBOU – ŘADA C

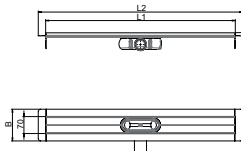
		L1 (mm)	L2 (mm)	B (mm)	Kód	Cena	
Instalační výška k přírubě: 80 mm (celková stavební výška: 92 mm; výška rámečku 12 mm)							
		<ul style="list-style-type: none"> • S = standardní výška vodní uzávěry 50 mm • H = horizontální (podlahová) příruba • K = Boční odtok DN 50 	585	645	130	207167	4 790,-/5 796,-
			685	745	130	207171	5 070,-/6 135,-
			785	845	130	207176	5 360,-/6 486,-
			885	945	130	207181	5 650,-/6 837,-
			985	1045	130	207187	5 940,-/7 187,-
			1085	1145	130	207191	6 240,-/7 550,-
		<ul style="list-style-type: none"> • S = standardní výška vodní uzávěry 50 mm • V = vertikální (stěnová) příruba • K = Boční odtok DN 50 	585	645	116	207169	4 790,-/5 796,-
			685	745	116	207173	5 070,-/6 135,-
			785	845	116	207178	5 360,-/6 486,-
			885	945	116	207183	5 650,-/6 837,-
			985	1045	116	207189	5 940,-/7 187,-
			1085	1145	116	207193	6 240,-/7 550,-
1185	1245	116	207197	6 510,-/7 877,-			

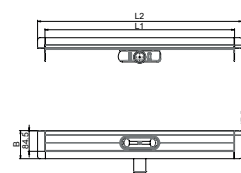
		L1 (mm)	L2 (mm)	B (mm)	Kód	Cena	
Instalační výška k přírubě: 57 mm (celková stavební výška: 69 mm; výška rámečku 12 mm)							
		<ul style="list-style-type: none"> ■ Podlahová příruba ■ Vodní uzávěr: 25 mm ■ Boční odtok DN 50 	585	645	130	207166	4 790,-/5 796,-
			685	745	130	207170	5 070,-/6 135,-
			785	845	130	207175	5 360,-/6 486,-
			885	945	130	207180	5 650,-/6 837,-
			985	1045	130	207186	5 940,-/7 187,-
			1085	1145	116	207190	6 240,-/7 550,-
		<ul style="list-style-type: none"> ■ Stěnová příruba zadní ■ Vodní uzávěr: 25 mm ■ Boční odtok DN 50 	585	645	116	207168	4 790,-/5 796,-
			685	745	116	207172	5 070,-/6 135,-
			785	845	116	207177	5 360,-/6 486,-
			885	945	116	207182	5 650,-/6 837,-
			985	1045	116	207188	5 940,-/7 187,-
			1085	1145	116	207192	6 240,-/7 550,-
1185	1245	116	207196	6 510,-/7 877,-			

PODLAHOVÉ ŽLABY

ŽLABY S HORIZONTÁLNÍ A VERTIKÁLNÍ PŘÍRUBOU – ŘADA C+

RIHO



- Minimální stavební výška: 57 mm (po horní hranu příruby)
- Splňuje požadavky všech stupňů protihlukové ochrany I-III dle VDI 4100
- Továrně připojený izolační pás, splňuje třídu ochrany W3-I dle DIN 18534
- Plný přístup až po odpadní potrubí pro snazší čištění
- Továrně přivařená hydroformovaná vpust garantuje permanentní těsnost
- Plně vyjímatelný a rozebíratelný pachový uzávěr pro snadnou údržbu
- Vysoký odtokový výkon

- Materiál: Nerezová ocel, třída 1.4301 (AISI 304)
- Třída zatížení: Splňuje požadavky K3 dle ČSN EN 1253
- Vnitřní šířka žlabu: 64 mm
- Průtoky:
 - 0,91 l/s (vodní uzávěra 50 při 20 mm sloupci dle ČSN EN 1253-1)
 - 0,62 l/s (vodní uzávěra 25 při 20 mm sloupci)
- Připojka výtoku: Vhodné pro všechny hrdlové potrubní systémy
- Velikost výtoku: DN 50 / DN 40
- Pachový uzávěr: Dvoudílný (rozebíratelný), vyjímatelný
- Typy přírub: Podlahová nebo stěnová (zadní)

- Provedení příruby: S továrně připojeným izolačním pásem, přesah 60 mm
- Tělo žlabu: Kompletně mořený povrch
- Ochrana proti hluku: Zvukově-izolační materiál součástí dodávky
- Montáž: Připraveno k instalaci
- Výšková stavitelnost: 48 respektive 74 mm při použití instalačních nohou (součástí dodávky)
- Varianty roštů: Designové perforované rošty a kryt pro vložení dlažby z nerezové oceli
- Doplňkové výrobky: ACO ShowerStep a ACO EasyStop



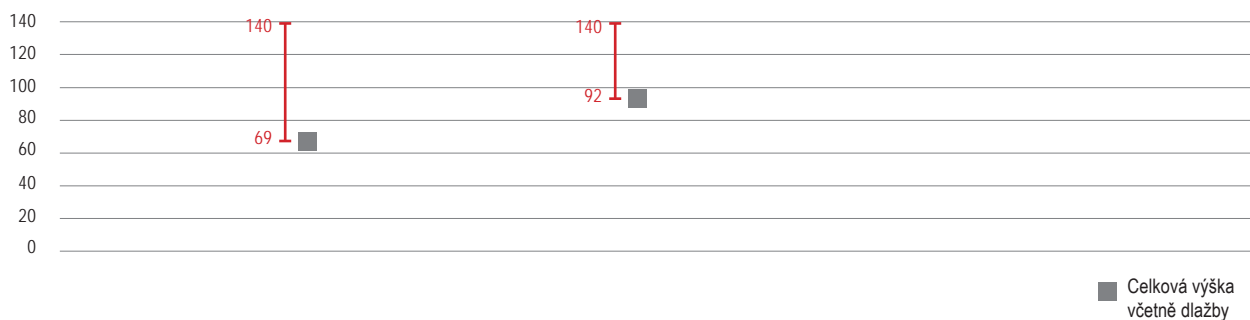



Stavební výšky

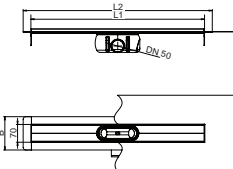

Vodní uzávěr 25 mm

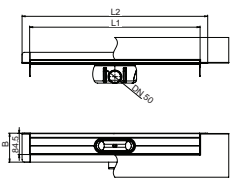

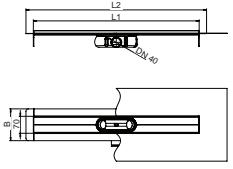
Vodní uzávěr 50 mm

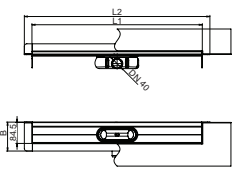
			L1 (mm)	L2 (mm)	B (mm)	Kód	Cena
Instalační výška k přírubě: 80 mm (celková stavební výška: 92 mm; výška rámečku 12 mm)							
		<ul style="list-style-type: none"> ■ Podlahová příruba ■ Vodní uzávěr: 50 mm ■ Boční odtok DN 50 	685	745	130	207199	6 270,-/7 587,-
			785	845	130	207203	6 590,-/7 974,-
			885	945	130	207207	6 910,-/8 361,-
			985	1045	130	207211	7 250,-/8 773,-
			1185	1245	130	207215	7 570,-/9 160,-
		<ul style="list-style-type: none"> ■ Stěnová příruba zadní ■ Vodní uzávěr: 50 mm ■ Boční odtok DN 50 	685	745	116	207201	6 270,-/7 587,-
			785	845	116	207205	6 590,-/7 974,-
			885	945	116	207209	6 910,-/8 361,-
			985	1045	116	207213	7 250,-/8 773,-
			1185	1245	116	207217	7 570,-/9 160,-
Instalační výška k přírubě: 57 mm (celková stavební výška: 69 mm; výška rámečku 12 mm)							
		<ul style="list-style-type: none"> ■ Podlahová příruba ■ Vodní uzávěr: 25 mm ■ Boční odtok DN 40 	685	745	130	207198	6 270,-/7 587,-
			785	845	130	207202	6 590,-/7 974,-
			885	945	130	207206	6 910,-/8 361,-
			985	1045	130	207210	7 250,-/8 773,-
			1185	1245	130	207214	7 570,-/9 160,-
		<ul style="list-style-type: none"> ■ Stěnová příruba zadní ■ Vodní uzávěr: 25 mm ■ Boční odtok DN 40 	685	745	116	207200	6 270,-/7 587,-
			785	845	116	207204	6 590,-/7 974,-
			885	945	116	207208	6 910,-/8 361,-
			985	1045	116	207212	7 250,-/8 773,-
			1185	1245	116	207216	7 570,-/9 160,-

PODLAHOVÉ ŽLABY ROŠTY K PODLAHOVÝM ŽLABŮM – ŘADA C

RIHO

WAVE



SQUARE



SLOT



TILE



MASSIVE





PIANO



výška dlažby max. 10 mm

L1		585 mm	685 mm	785 mm	885 mm	985 mm	1085 mm	1185 mm
WAVE jednodílný rošt	Kód	207322	207328	207334	207340	207346	207352	207358
	Cena	1 530,-/1 851,-	1 640,-/1 984,-	1 730,-/2 093,-	1 850,-/2 239,-	1 950,-/2 360,-	2 160,-/2 614,-	2 270,-/2 747,-
SQUARE jednodílný rošt	Kód	207320	207326	207332	207338	207344	207350	207356
	Cena	1 530,-/1 851,-	1 640,-/1 984,-	1 730,-/2 093,-	1 850,-/2 239,-	1 950,-/2 360,-	2 160,-/2 614,-	2 270,-/2 747,-
SLOT jednodílný rošt	Kód	207319	207325	207331	207337	207343	207349	207355
	Cena	1 530,-/1 851,-	1 640,-/1 984,-	1 730,-/2 093,-	1 850,-/2 239,-	1 950,-/2 360,-	2 160,-/2 614,-	2 270,-/2 747,-
TILE jednodílný rošt	Kód	207321	207327	207333	207339	207345	207351	207357
	Cena	1 680,-/2 033,-	1 790,-/2 166,-	1 890,-/2 287,-	1 990,-/2 408,-	2 140,-/2 589,-	2 300,-/2 783,-	2 450,-/2 965,-
MASSIVE jednodílný rošt	Kód	207323	207329	207335	207341	207347	207353	207359
	Cena	1 680,-/2 033,-	1 790,-/2 166,-	1 890,-/2 287,-	1 990,-/2 408,-	2 140,-/2 589,-	2 300,-/2 783,-	2 450,-/2 965,-
PIANO jednodílný rošt	Kód	207324	207330	207336	207342	207348	207354	207360
	Cena	1 530,-/1 851,-	1 640,-/1 984,-	1 730,-/2 093,-	1 850,-/2 239,-	1 950,-/2 360,-	2 160,-/2 614,-	2 270,-/2 747,-

PŘÍSLUŠENSTVÍ – SHOWERDRAIN C, C+

	Popis	Vhodné pro	Kód	Cena
 EasyStop	<ul style="list-style-type: none"> Suchá zápachová uzávěra Pro dodatečnou montáž Lze kombinovat se standardní mokrou zápachovou uzávěrou Materiál: plast 	Řada C+ s odtokem DN40	207128	310,-/375,-
		Řada C (H92mm) a C+ s odtokem D50	207137	330,-/399,-
 Instalační nohy	<ul style="list-style-type: none"> Pro výškové nastavení a ukotvení sprchových žlabů k podkladu Pro dodatečnou montáž Sada 2 ks Materiál: nerezová ocel 	Řada C	207124	260,-/315,-
 Pachový uzávěr	<ul style="list-style-type: none"> Mokrý zápachová uzávěra Jako náhradní díl Materiál: plast 	ShowerDrain C a C+ Vodní uzávěr: 50mm	207133	370,-/448,-
		ShowerDrain C a C+ Vodní uzávěr: 25mm	207134	370,-/448,-

SHOWERDRAIN COLOUR CONCEPT

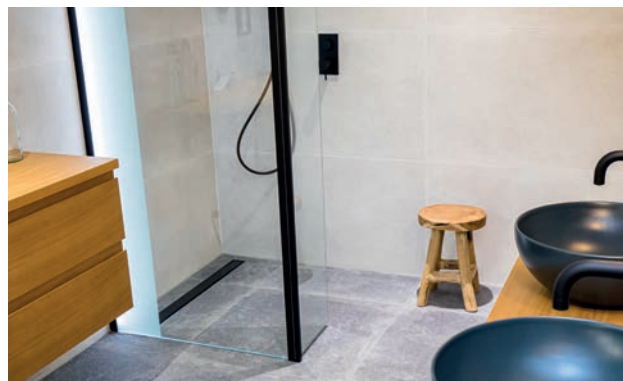













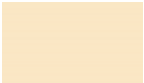







- Lakování v barvě dle vlastního výběru z našeho vzorníku RAL
- Prášková barva v hladké matné úpravě
- Lemy žlabu pro napojení izolace nelakované

Vyberte si požadované provedení a délku žlabu ze standardního sortimentu. Zvolte si design roštu Massive nebo Piano a odstín RAL níže.

Základní odstíny (cena lakování 5 200 Kč bez DPH)

	
RAL 9003 Signální bílá	RAL 9004 Signální černá

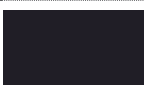
Další vybrané odstíny (cena lakování 6 250 Kč bez DPH)

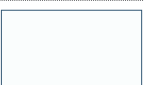
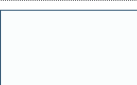
					
RAL 1001 Běžová	RAL 1002 Písková	RAL 1003 Signální žlutá	RAL 1015 Slonová kost světlá	RAL 1021 Žlutá Hořčičná	RAL 2004 Oranžová pravá
					
RAL 3000 Ohnivě červená	RAL 3015 Světlá růžová	RAL 3020 Dopravní červená	RAL 5005 Signální modrá	RAL 5010 Enziánová modrá	RAL 5015 Nebeská modrá
					
RAL 6005 Mechová zelená	RAL 6018 Zelenožlutá	RAL 7016 Antracitová šedá	RAL 7021 Černošedá	RAL 8001 Okrová hnědá	RAL 8003 Antuková hnědá
					
RAL 8017 Čokoládová hnědá	RAL 8019 Šedohnědá	RAL 9001 Krémová	RAL 9005 Černá	RAL 9010 Bílá	RAL 9016 Dopravní bílá

Ostatní odstíny RAL na poptávku (individuální kalkulace).

PODLAHOVÉ ŽLABY ŘADA E+

RIHO



- Volitelně zaslepitelné drenážní otvory
- Továrně připojený izolační pás na tělo žlabu (plní požadavky W3-I podle DIN 18534)
- Splňuje požadavky všech stupňů protihlukové ochrany (I-III v souladu s VDI 4100)
- Plný přístup až po odpadní potrubí pro snazší čištění
- Elektrolyticky leštěno pro snížení ulpívání nečistot
- Plně svařované tělo žlabu, žádné riziko průsaků

- **Materiál:** Nerezová ocel, materiál 1.4301 (AISI 304)
- **Třída zatížení:** Splňuje požadavky K3 dle EN 1253
- **Vnitřní šířka žlabu:** 80 mm
- **Průtoky:**
 - 0.4 l/s (bez vodní hladiny na podlaze)
 - 0.6 l/s (s 20 mm vodní hladiny dle EN 1253)
- **Přípojka výtoků:** Vhodné pro všechny hrdlové potrubní systémy
- **Velikost výtoků:** DN 40/DN 50
- **Pachový uzávěr:** dvoudílný (rozebíratelný), vyjímatelný
- **Provedení přírub:** Trvalou součástí žlabu, továrně připojený izolační pás s přesahem 70 mm

- **Typy přírub:** Podlahová, stěnová zadní
- **Žlab:** Elektrolyticky leštěný povrch
- **Montáž:** Připraveno k instalaci
- **Ochrana proti hluku:** Zvukově-izolační materiál standardně součástí balení
- **Celková stavební výška:**
 - 105 mm (s vodní uzávěrou 50 mm)
 - 79 mm (s vodní uzávěrou 25 mm)
- **Výšková stavitelnost:** 48 až 74 mm s použitím výškově nastavitelných nohou
- **Variety roštů:** Skleněné, z nerezové oceli, pro dlažbu



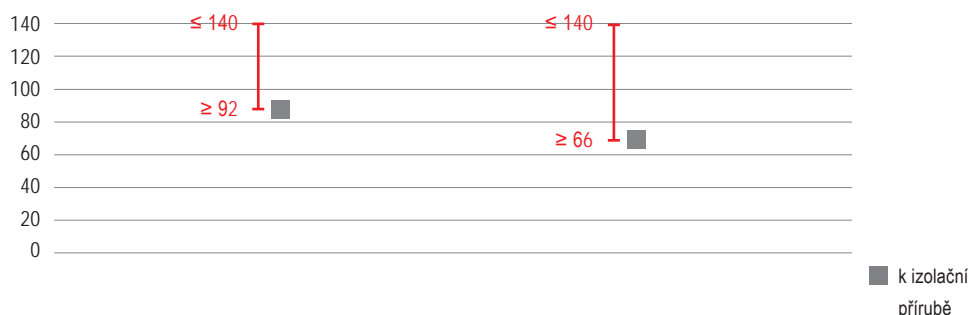



Stavební výšky

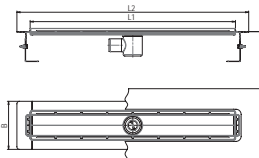

Odtok DN 50

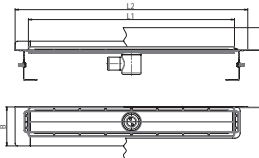

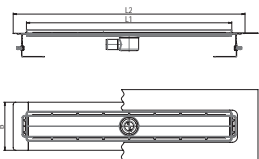
Odtok DN 40

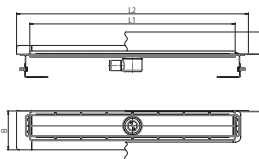
			L1 (mm)	L2 (mm)	B (mm)	Kód	Cena
Instalační výška k přírubě: 92 – 140 mm (celková stavební výška: 104 - 152 mm; výška rámečku 12 mm)							
		Bez stěnové příruby Vodní uzávěr: 50 mm DN 50	700	800	187	207139	9 630,-/11 652,-
			800	900	187	207145	9 830,-/11 894,-
			900	1000	187	207151	10 020,-/12 124,-
			1000	1100	187	207157	10 220,-/12 366,-
			1200	1300	187	207163	10 610,-/12 838,-
		Stěnová příruba zadní Vodní uzávěr: 50 mm DN 50	700	800	155	207141	10 200,-/12 342,-
			800	900	155	207147	10 400,-/12 584,-
			900	1000	155	207153	10 590,-/12 814,-
			1000	1100	155	207159	10 790,-/13 056,-
			1200	1300	155	207165	11 180,-/13 528,-
Instalační výška k přírubě: 66 – 140 mm (celková stavební výška: 78 - 152 mm; výška rámečku 12 mm)							
		Bez stěnové příruby Vodní uzávěr: 25 mm DN 40	700	800	187	207138	9 630,-/11 652,-
			800	900	187	207142	9 830,-/11 894,-
			900	1000	187	207148	10 020,-/12 124,-
			1000	1100	187	207154	10 220,-/12 366,-
			1200	1300	187	207160	10 610,-/12 838,-
		Stěnová příruba zadní Vodní uzávěr: 25 mm DN 40	700	800	155	207140	10 200,-/12 342,-
			800	900	155	207146	10 400,-/12 584,-
			900	1000	155	207152	10 590,-/12 814,-
			1000	1100	155	207158	10 790,-/13 056,-
			1200	1300	155	207164	11 180,-/13 528,-

PODLAHOVÉ ŽLABY ŘADA M+

RIHO



- **Minimální stavební výška:** 56 mm, po horní hranu příruby pro vpust s bočním odtokem
- **Volitelně zaslepitelné drenážní otvory**
- **Továrně připojený izolační pás na tělo žlabu** (plní požadavky W3-I podle DIN 18534)
- **Splňuje požadavky všech stupňů protihlukové ochrany** (I-III v souladu s VDI 4100)
- **Elektrolyticky leštěno pro snížení ulpívání nečistot**
- **Flexibilní pro každou stavební situaci**
- **Odtoková vpust otočná o 360°**

- **Žlab:** Nerezová ocel, materiál 1.4301 (AISI 304)
- **Vpust:** Plast, PP
- **Třída zatížení:** Splňuje požadavky K3 dle EN 1253
- **Vnitřní šířka žlabu:** 80 mm
- **Průtoky:**
 - 0.46 l/s při vodní hladině 20 mm (dle EN 1253)
- **Přípojka výtoku:** Vhodné pro všechny hrdlové potrubní systémy
- **Velikost výtoku:** DN 40/DN 50
- **Pachový uzávěr:** Jednodílný s vyjímatelnou přepadovou trubičkou
- **Provedení příruby:** Trvalou součástí žlabu, továrně připojený izolační pás s přesahem 60 mm

- **Typy přírub:** Podlahová, variantně stěnová příruha zadní
- **Povrchová úprava:** Elektrolyticky leštěný žlab
- **Montáž:** Modulární systém skládající se ze žlabu, šroubované odtokové vpusti a designového roštu
- **Obsah balení žlabu:** Výškově stavitelné nohy, kotvicí materiál, protihluková sada
- **Výšková stavitelnost:** Max. do 74 mm, v závislosti na zvolené odtokové vpusti
- **Varianty roštů:** Skleněné, z nerezové oceli, pro dlažbu
- **Doplňkové výrobky:** ShowerStep a sítko na vlasy

Stavební výšky

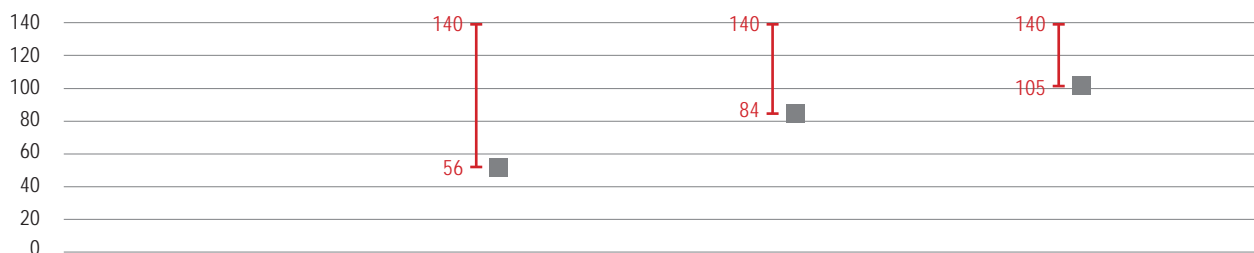

Vpust DN 40





Vpust DN 40/50





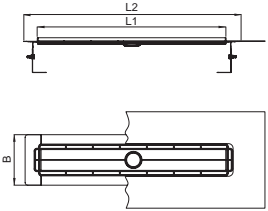

Vpust DN 40/50

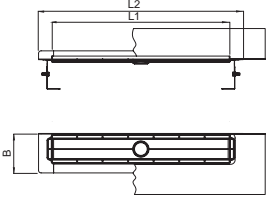
■ k izolační přírubě

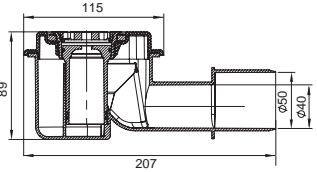

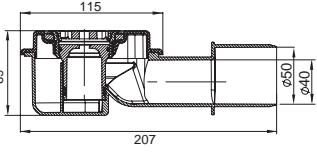

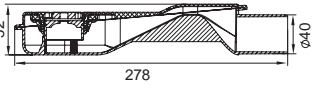



		L1 (mm)	L2 (mm)	B (mm)	Kód	Cena
Bez stěnové příruby						
		700	800	187	207254	7 880,-/9 535,-
		800	900	187	207256	8 110,-/9 813,-
		900	1000	187	207258	8 340,-/10 091,-
		1000	1100	187	207260	9 030,-/10 926,-
		1200	1300	187	207262	9 620,-/11 640,-

Se zadní stěnovou přírubou						
		700	800	155	207255	8 340,-/10 091,-
		800	900	155	207257	8 570,-/10 370,-
		900	1000	155	207259	8 800,-/10 648,-
		1000	1100	155	207261	9 480,-/11 471,-
		1200	1300	155	207263	9 940,-/12 027,-

			Kód	Cena
		<ul style="list-style-type: none"> • DN 40/50 • Vodní uzávěr: 50 mm • Instalační výška: 100 - 128 mm 	207363	550,-/666,-
		<ul style="list-style-type: none"> • DN 40/50 • Vodní uzávěr: 30 mm • Instalační výška: 80 - 128 mm 	207362	550,-/666,-
		<ul style="list-style-type: none"> • DN 40 • Vodní uzávěr: 25 mm • Instalační výška: 54 - 128 mm 	207361	550,-/666,-





PODLAHOVÉ ŽLABY NEREZOVÉ KRYCÍ ROŠTY E+, M+

RIHO

		Kód Délka 700 mm	Kód Délka 800 mm	Kód Délka 900 mm	Kód Délka 1 000 mm	Kód Délka 1 200 mm
	Wave	207267	207278	207289	207300	207311
	Quadrato	207265	207276	207287	207298	207309
	Mix	207268	207279	207290	207301	207312
	Flag	207264	207275	207286	207297	207308
Cena:		2 090,-/2 529,-	2 170,-/2 626,-	2 310,-/2 795,-	2 460,-/2 977,-	2 730,-/3 303,-
	Stripe	207272	207283	207294	207305	207316
Cena:		4 070,-/4 925,-	4 310,-/5 215,-	4 780,-/5 784,-	5 020,-/6 074,-	5 380,-/6 510,-
	Piano	207273	207284	207295	207306	207317
	Twist*	207274	207285	207296	207307	207318
Cena:		2 320,-/2 807,-	2 560,-/3 098,-	2 790,-/3 376,-	3 020,-/3 654,-	3 320,-/4 017,-
	Tile	207266	207277	207288	207299	207310
Cena:		3 770,-/4 562,-	3 880,-/4 695,-	4 020,-/4 864,-	4 120,-/4 985,-	4 380,-/5 300,-

*Oboustranný rošt se dvěma designy (plný kryt „SOLID“ nebo pro zadláždění „TILE“)

PŘÍSLUŠENSTVÍ PRO ŽLABY E+,M+

		Popis	Vhodné pro	Kód	Cena
	Sítka na vlasy	<ul style="list-style-type: none"> Materiál: plast Volitelný prvek 	ShowerDrain M+	207129	190,-/230,-
	Sítka na vlasy	<ul style="list-style-type: none"> Materiál: plast Volitelný prvek Minimální vliv na snížení průtoku žlabu (do 0.04 l/s) 	ShowerDrain E+	207130	140,-/169,-
	ACO EasyStop DN 40	<ul style="list-style-type: none"> Suchá zápachová uzávěra Pro dodatečnou montáž Materiál: plast 	ShowerDrain E+	207128	310,-/375,-
	ACO EasyStop DN 50			207137	330,-/399,-
	Pachový uzávěr DN 40	<ul style="list-style-type: none"> Mokrý zápachová uzávěra Jako náhradní díl Materiál: plast 	ShowerDrain E+ Vodní uzávěr: 25mm	207127	200,-/242,-
	Pachový uzávěr DN 50			ShowerDrain E+ Vodní uzávěr: 50mm	207123



- Jedinečný, minimalistický design
- Dlouhotrvající vysoce kvalitní vzhled díky elektroliticky leštěnému povrchu
- Instalace profilu žlabu s dlažbou tloušťky < 12 mm bez nutnosti dodatečných úprav
- ACO Pad pro bezproblémovou nivelaci sprchového profilu
- Vyjmutí roštu bez použití nástrojů pomocí funkce Tip&Flip
- Továrně připojený izolační pás s přesahem 60 mm (W3-I dle DIN 18534)
- Splňuje veškeré požadavky na zvukovou izolaci (I-III dle VDI 4100)

- Sprchový profil: Nerezová ocel, materiál 1.4301
- Třída zatížení: Splňuje požadavky K3 dle EN 1253
- Šířka profilu: 55 mm
- Sprchový profil s podélným a příčným spádem
- Profil lze na místě délkově zkrátit až o 80 mm
- Odtoková vpust: Plast, PP
- Průtoky závislé na zvoleném roštu a výšce vodní hladiny:

Design roštu Stripes

- Průtok pro výšku pachového uzávěru 50 mm:
 - 0,8 l/s při 20 mm sloupci; 0,7 l/s při 10 mm sloupci
- Průtok pro výšku pachového uzávěru 30 mm:
 - 0,6 l/s při 20 mm sloupci; 0,4 l/s při 10 mm sloupci

Design roštu Plate

- Průtok pro výšku pachového uzávěru 50 mm:
 - 0,6 l/s při 20 mm sloupci; 0,5 l/s při 10 mm sloupci

- Průtok pro výšku pachového uzávěru 30 mm:
 - 0,5 l/s při 20 mm sloupci; 0,4 l/s při 10 mm sloupci
- Přípojka výtoku: Vhodné pro všechny hrdlové potrubní systémy
- Velikost výtoku: DN 50
- Pachový uzávěr: dvoudílný (rozebíratelný), vyjímatelný
- Továrně připojený izolační pás
- Sekundární drenáž
- Montáž: Modulární systém skládající se ze sprchového profilu a odtokové vpusti
- Rozsah dodávky sprchového profilu: Profil s designovým roštem, sítko na vlasy a prodlužovací nástavec (pro výšku dlažby 15 – 35 mm)
- Rozsah dodávky vpusti: Odtoková vpust, ochranný kryt po čas instalace, zvukově izolační materiál, stavitelné nohy a upevňovací materiál
- Výšková stavitelnost: 90 mm

Stavební výšky

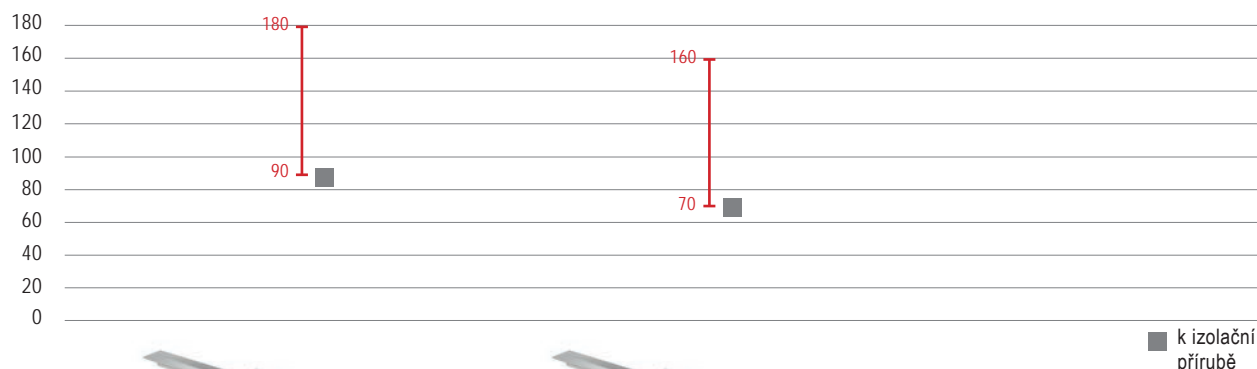

Vpust DN 50
(ČSN EN 1253-1)

Vpust DN 50
(snížená)

PODLAHOVÉ ŽLABY

NOVINKA: ŘADA S+

RIHO

		L1 (mm)	B (mm)	Kód	Cena
Sprchový profil s designovým roštem Stripes, leštěná nerezová ocel					
		800	55	207143	5 610,-/6 788,-
		900	55	207149	5 820,-/7 042,-
		1000	55	207155	6 130,-/7 417,-
		1200	55	207161	6 770,-/8 192,-

Sprchový profil s designovým roštem Plate, leštěná nerezová ocel					
		800	55	207144	5 610,-/6 788,-
		900	55	207150	5 820,-/7 042,-
		1000	55	207156	6 130,-/7 417,-
		1200	55	207162	6 770,-/8 192,-

Sprchový profil s designovým roštem Stripes s černou povrchovou úpravou (PVD povlak)					
		800	55	216353	9 440,-/11 422,-
		900	55	216354	10 160,-/12 294,-
		1000	55	216355	10 890,-/13 177,-
		1200	55	216357	12 860,-/15 561,-

Sprchový profil s designovým roštem Plate s černou povrchovou úpravou (PVD povlak)					
		800	55	216358	9 440,-/11 422,-
		900	55	216359	10 160,-/12 294,-
		1000	55	216360	10 890,-/13 177,-
		1200	55	216361	12 860,-/15 561,-

		Kód	Cena
		207132	2 860,-/3 461,-
		207131	2 860,-/3 461,-

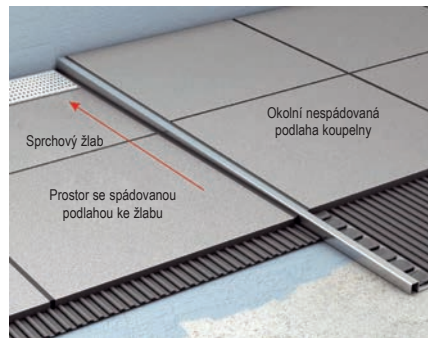

Broušený povrch

Verze	Kód	Délka L	výška H1	výška H2	Cena
levá	207218	990	10	30	1 160,-/1 404,-
levá	207224	990	12,5		1 240,-/1 500,-
levá	207230	990	15		1 310,-/1 585,-
pravá	207219	990	10	30	1 160,-/1 404,-
pravá	207225	990	12,5		1 240,-/1 500,-
pravá	207231	990	15		1 310,-/1 585,-
levá	207236	1490	10	36	1 870,-/2 263,-
levá	207242	1490	12,5		1 950,-/2 360,-
levá	207248	1490	15		2 070,-/2 505,-
pravá	207237	1490	10	36	1 870,-/2 263,-
pravá	207243	1490	12,5		1 950,-/2 360,-
pravá	207249	1490	15		2 070,-/2 505,-

Leštěný povrch

Verze	Kód	Délka L	výška H1	výška H2	Cena
levá	207220	990	10	30	1 790,-/2 166,-
levá	207226	990	12,5		1 880,-/2 275,-
levá	207232	990	15		1 990,-/2 408,-
pravá	207221	990	10	30	1 790,-/2 166,-
pravá	207227	990	12,5		1 880,-/2 275,-
pravá	207233	990	15		1 990,-/2 408,-
levá	207238	1490	10	36	2 180,-/2 638,-
levá	207244	1490	12,5		2 380,-/2 880,-
levá	207250	1490	15		2 500,-/3 025,-
pravá	207239	1490	10	36	2 180,-/2 638,-
pravá	207245	1490	12,5		2 380,-/2 880,-
pravá	207251	1490	15		2 500,-/3 025,-

Lakováno černou matnou barvou

Verze	Kód	Délka L	výška H1	výška H2	Cena
levá	207222	990	10	30	3 150,-/3 812,-
levá	207228	990	12,5		3 150,-/3 812,-
levá	207234	990	15		3 150,-/3 812,-
pravá	207223	990	10	30	3 150,-/3 812,-
pravá	207229	990	12,5		3 150,-/3 812,-
pravá	207235	990	15		3 150,-/3 812,-
levá	207240	1490	10	36	3 350,-/4 054,-
levá	207246	1490	12,5		3 350,-/4 054,-
levá	207252	1490	15		3 350,-/4 054,-
pravá	207241	1490	10	36	3 350,-/4 054,-
pravá	207247	1490	12,5		3 350,-/4 054,-
pravá	207253	1490	15		3 350,-/4 054,-

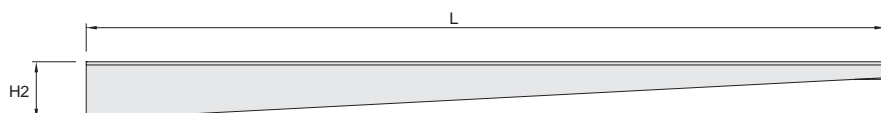

Popis výrobku

- Tři výšky (10, 12,5 a 15 mm) pro rozdílné tloušťky dlaždic
- Dostupné ve dvou délkách
- Předformovaný spád
- Snadná instalace
- Materiál: Nerezová ocel, materiál 1.4301 (AISI 304)
- Třída zatížení: Splňuje požadavky K3
- Vrchní plocha: 12 mm, pro použití s nebo bez skleněné zástěny
- Montáž: Připraveno pro instalaci
- Délka: 990 a 1490 mm, lze zkrátit na místě před instalací
- Verze: Dostupné v levo- a pravostranném provedení

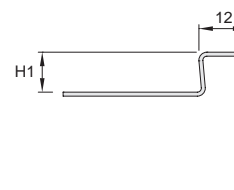
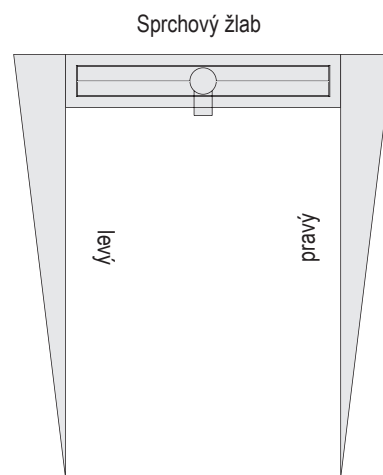

Na poptávku dostupné provedení do délky 1 990 mm.



RIHO CZ, a.s. | Suchý 37 | 680 01 Boskovice | Czech Republic | T: 00420-516 468 222 | E: info@riho.cz
www.riho.cz

042023CZ

Všechna práva vyhrazena! Výrobce nezodpovídá za tiskové chyby a dále si vyhrazuje právo technických a cenových změn.
Veškeré imageové fotografie, technické nákresy produktů a loga společnosti RIHO CZ, a.s. jsou pod ochranou autorských práv.
Tato autorská majetková práva vykonává společnost RIHO CZ, a.s. a bez jejího souhlasu nelze tato autorská díla užit, zejména pak rozmnožovat a rozšiřovat.