









Přehled příslušenství – Geberit Smyle umyvadla a skříňky pod umyvadla



Geberit Česká republika, Stav: leden 2024

				Umývátko				
				Umývátko Geberit Smyle Square s asymetrickým přepadem	Umývátko Geberit Smyle Square			
				45 cm	50 cm			
Bílá, otvor pro armaturu střed, přepad viditelný				500.222.01.1	500.256.01.1			
Bílá, bez otvoru pro armaturu, přepad viditelný								
Bílá, otvor pro armaturu vlevo a vpravo, přepad viditelný								
								
				→ str. 494	→ str. 493			
Dolní skříňky pro umývátka								
Skříňka pod umývátko Geberit Smyle Square, s jedněmi dvířky	500.350.00.1		45 cm	Bílá, závěs dveří vpravo	→ str. 577	✓		
	500.350.JK.1			Lávová, závěs dveří vpravo		✓		
	500.350.JL.1			Pískově šedá, závěs dveří vpravo		✓		
	500.350.JR.1			Ořech hikora, závěs dveří vpravo		✓		
	500.351.00.1			Bílá, závěs dveří vlevo		✓		
	500.351.JK.1			Lávová, závěs dveří vlevo		✓		
	500.351.JL.1			Pískově šedá, závěs dveří vlevo		✓		
	500.351.JR.1			Ořech hikora, závěs dveří vlevo		✓		
	500.363.00.1			Bílá, závěs dveří vpravo			✓	
	500.363.JK.1			Lávová, závěs dveří vpravo			✓	
	500.363.JL.1			Pískově šedá, závěs dveří vpravo			✓	
	500.363.JR.1			Ořech hikora, závěs dveří vpravo			✓	
	500.364.00.1	Bílá, závěs dveří vlevo		✓				
	500.364.JK.1	Lávová, závěs dveří vlevo		✓				
	500.364.JL.1	Pískově šedá, závěs dveří vlevo		✓				
	500.364.JR.1	Ořech hikora, závěs dveří vlevo		✓				
	Dolní skříňky pro umyvadlo							
	Skříňka pod umyvadlo Geberit Smyle Square, s jedněmi dvířky	500.365.00.1		55 cm		Bílá, závěs dveří vpravo	→ str. 579	
500.365.JK.1		Lávová, závěs dveří vpravo						
500.365.JL.1		Pískově šedá, závěs dveří vpravo						
500.365.JR.1		Ořech hikora, závěs dveří vpravo						
500.366.00.1		Bílá, závěs dveří vlevo						
500.366.JK.1		Lávová, závěs dveří vlevo						
500.366.JL.1		Pískově šedá, závěs dveří vlevo						
500.366.JR.1		Ořech hikora, závěs dveří vlevo						
Skříňka pod umyvadlo Geberit Smyle Square, se dvěma zásuvkami	500.352.00.1		60 cm	Bílá	→ str. 580			
	500.352.JK.1			Láva				
	500.352.JL.1			Písková šedá				
	500.352.JR.1			Ořech hickory				
	500.353.00.1		75 cm	Bílá				
	500.353.JK.1			Láva				
	500.353.JL.1			Písková šedá				
	500.353.JR.1			Ořech hickory				
	500.354.00.1		90 cm	Bílá				
	500.354.JK.1			Láva				
	500.354.JL.1			Písková šedá				
	500.354.JR.1			Ořech hickory				
500.355.00.1		120 cm	Bílá					
500.355.JK.1			Láva					
500.355.JL.1			Písková šedá					
500.355.JR.1			Ořech hickory					
Dolní skříňky pro dvojitě umyvadlo								
Skříňka pod dvojitě umyvadlo Geberit Smyle Square, se dvěma zásuvkami	500.356.00.1		120 cm	Bílá	→ str. 586			
	500.356.JK.1			Láva				
	500.356.JL.1			Písková šedá				
	500.356.JR.1			Ořech hickory				

✓ Kompatibilní

Přehled sortimentu – Geberit VariForm umyvadla a skříňky pod umyvadla

Geberit Česká republika, Stav: leden 2024

					Umyvadlo na desku Geberit VariForm, kulaté	Umyvadlo na desku Geberit VariForm, kulaté, s plochou s otvorem pro armaturu	Umyvadlo na desku Geberit VariForm, oválné	
					Vnější rozměr 40 cm	Vnější rozměr 45 cm	Šířka 55 cm	
Bílá, bez otvoru pro kouhoutek, bez přepadu					500.768.01.2		500.771.01.2	
Bílá, otvor pro armaturu střed, přepad viditelný						500.769.01.2		
Bílá, otvor pro armaturu střed, bez přepadu						500.770.01.2		
								
					→ str. 482	→ str. 483	→ str. 484	



Šířka 75 cm

Skříňka pro umyvadlo na desku Geberit VariForm, s 1 zásuvkou, odkládací plochou a zápachovou uzávěrkou	501.159.00.1		Bílá	→ str. 589	✓	✓	✓	
	501.160.00.1		Láva	→ str. 589	✓	✓	✓	
	501.162.00.1		Ořech hickory	→ str. 589	✓	✓	✓	
	501.163.00.1		Dub	→ str. 589	✓	✓	✓	



Šířka 90 cm

Skříňka pro umyvadlo na desku Geberit VariForm, s 1 zásuvkou, odkládací plochou a zápachovou uzávěrkou	501.165.00.1		Bílá	→ str. 589	✓	✓	✓	
	501.166.00.1		Láva	→ str. 589	✓	✓	✓	
	501.168.00.1		Ořech hickory	→ str. 589	✓	✓	✓	
	501.169.00.1		Dub	→ str. 589	✓	✓	✓	







Šířka 120 cm

Skříňka pro umyvadlo na desku Geberit VariForm, s 2 zásuvkami, odkládací plochou a zápachovou uzávěrkou	501.171.00.1		Bílá	→ str. 590	✓	✓	✓	
	501.172.00.1		Láva	→ str. 590	✓	✓	✓	
	501.174.00.1		Ořech hickory	→ str. 590	✓	✓	✓	
	501.175.00.1		Dub	→ str. 590	✓	✓	✓	
Skříňka pro umyvadlo na desku Geberit VariForm, s 3 zásuvkami, odkládací plochou a zápachovou uzávěrkou	501.183.00.1		Bílá	→ str. 591	✓	✓	✓	
	501.184.00.1		Láva	→ str. 591	✓	✓	✓	
	501.186.00.1		Ořech hickory	→ str. 591	✓	✓	✓	
	501.187.00.1		Dub	→ str. 591	✓	✓	✓	

Šířka 135 cm

Skříňka pro umyvadlo na desku Geberit VariForm, se 2 zásuvkami, odkládací plochou a zápachovou uzávěrkou	501.177.00.1		Bílá	→ str. 590	✓	✓	✓	
	501.178.00.1		Láva	→ str. 590	✓	✓	✓	
	501.180.00.1		Ořech hickory	→ str. 590	✓	✓	✓	
	501.181.00.1		Dub	→ str. 590	✓	✓	✓	
Skříňka pro umyvadlo na desku Geberit VariForm, s 3 zásuvkami, odkládací plochou a zápachovou uzávěrkou	501.189.00.1		Bílá	→ str. 591	✓	✓	✓	
	501.190.00.1		Láva	→ str. 591	✓	✓	✓	
	501.192.00.1		Ořech hickory	→ str. 591	✓	✓	✓	
	501.193.00.1		Dub	→ str. 591	✓	✓	✓	

✓ Kompatibilní

Umyvadla na desku						
Umyvadlo na desku Geberit VariForm, oválné, s plochou s otvorem pro armaturu	Umyvadlo na desku Geberit VariForm, eliptické	Umyvadlo na desku Geberit VariForm, eliptické, s plochou s otvorem pro armaturu	Umyvadlo na desku Geberit VariForm, eliptické, s plochou s otvorem pro armaturu	Umyvadlo na desku Geberit VariForm, pravoúhlé	Umyvadlo na desku Geberit VariForm, pravoúhlé	Umyvadlo na desku Geberit VariForm, pravoúhlé, s otvorem pro armaturu
Šířka 60 cm	Šířka 55 cm	Šířka 50 cm	Šířka 60 cm	Šířka 55 cm	Šířka 55 cm	Šířka 60 cm
500.772.01.2	500.774.01.2	500.775.01.2	500.777.01.2	500.779.01.2	500.780.01.2	
500.773.01.2		500.776.01.2	500.778.01.2		500.781.01.2	
						
→ str. 484	→ str. 485	→ str. 486	→ str. 486	→ str. 486	→ str. 487	
✓	✓	✓	✓	✓	✓	✓
✓	✓	✓	✓	✓	✓	✓
✓	✓	✓	✓	✓	✓	✓
✓	✓	✓	✓	✓	✓	✓
✓	✓	✓	✓	✓	✓	✓
✓	✓	✓	✓	✓	✓	✓
✓	✓	✓	✓	✓	✓	✓
✓	✓	✓	✓	✓	✓	✓
✓	✓	✓	✓	✓	✓	✓
✓	✓	✓	✓	✓	✓	✓
✓	✓	✓	✓	✓	✓	✓
✓	✓	✓	✓	✓	✓	✓
✓	✓	✓	✓	✓	✓	✓
✓	✓	✓	✓	✓	✓	✓
✓	✓	✓	✓	✓	✓	✓
✓	✓	✓	✓	✓	✓	✓
✓	✓	✓	✓	✓	✓	✓
✓	✓	✓	✓	✓	✓	✓
✓	✓	✓	✓	✓	✓	✓
✓	✓	✓	✓	✓	✓	✓
✓	✓	✓	✓	✓	✓	✓
✓	✓	✓	✓	✓	✓	✓
✓	✓	✓	✓	✓	✓	✓
✓	✓	✓	✓	✓	✓	✓



Umyvadla

Mix & Match

Umyvadlo Geberit ONE, vývod vodorovný

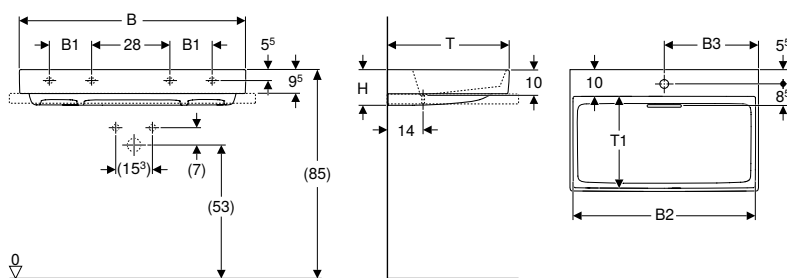

Technické informace

Materiál	Jemný žáruvzdorný jíł
----------	-----------------------

Rozsah dodávky

- Umyvadlo
- Kryt odtoku s hřebenovou vložkou, magnetické upevnění
- Geberit ONE umyvadlová odpadní souprava, prostorově úsporná

Vlastnosti

- Možnost kombinace se skříňkou pod umyvadlo
- Vývod vodorovný
- Funkce skrytého přepadu
- Ovládání pomocí táhla
- S integrovaným sítkem na vlasy
- Hygienický díky optimálnímu proudění
- Odpovídá doporučením KRINKO

Pol. č.	Barva / povrch	Mix & Match	Otvor pro baterii	Přepad	B1 [cm]	B2 [cm]	B3 [cm]	Šířka skříňky pod umyvadlo [cm]	H [cm]	T [cm]	T1 [cm]	T2 [cm]	Upevňovací body	CZK/ks.	
B / šířka: 60 cm															
505.033.00.1	Umyvadlo: bílá / KeraTect Kryt: bílý lesklý	Ano	Bez	Bez		57,9			60	14	48	37	37	2	19'796
505.034.00.1	Umyvadlo: bílá / KeraTect Kryt: bílý lesklý	Ano	Uprostřed	Bez		57,9	30,1		60	14	48	37	37	2	19'796
B / šířka: 75 cm															
505.035.00.1	Umyvadlo: bílá / KeraTect Kryt: bílý lesklý	Ano	Bez	Bez		72,5			75	14	48	37	37	2	26'251
505.036.00.1	Umyvadlo: bílá / KeraTect Kryt: bílý lesklý	Ano	Uprostřed	Bez		72,5	37,5		75	14	48	37	37	2	26'251
B / šířka: 90 cm															
505.037.00.1	Umyvadlo: bílá / KeraTect Kryt: bílý lesklý	Ano	Bez	Bez	17,2	87,1			90	14	48	37	37	4	31'631
505.038.00.1	Umyvadlo: bílá / KeraTect Kryt: bílý lesklý	Ano	Uprostřed	Bez	17,2	87,1	44,9		90	14	48	37	37	4	31'631
B / šířka: 105 cm															
505.045.00.1	Umyvadlo: bílá / KeraTect Kryt: bílý lesklý	Ano	Bez	Bez	18	101,9			105	14	48	37	37	4	35'182
505.046.00.1	Umyvadlo: bílá / KeraTect Kryt: bílý lesklý	Ano	Uprostřed	Bez	18	101,9	52,5		105	14	48	37	37	4	35'182
B / šířka: 120 cm															
505.047.00.1	Umyvadlo: bílá / KeraTect Kryt: bílý lesklý	Ano	Bez	Bez	28	116,5			120	14	48	37	37	4	42'282
505.048.00.1	Umyvadlo: bílá / KeraTect Kryt: bílý lesklý	Ano	Uprostřed	Bez	28	116,5	60		120	14	48	37	37	4	42'282
505.049.00.1	Umyvadlo: bílá / KeraTect Kryt: bílý lesklý	Ano	Vlevo a vpravo	Bez	28	116,5	30,6		120	14	48	37	37	4	42'282

Kombinovatelné s

- Skříňka pod umyvadlo Geberit ONE, se dvěma zásuvkami → str. 562
- Skříňka pod umyvadlo Geberit ONE, s jednou zásuvkou → str. 560

Příslušenství

- Upevňovací materiál Geberit pro umyvadlo → str. 543
- Kryt odtoku Geberit ONE s hřebenovou vložkou, magnetické upevnění → str. 542

Mix & Match

Umyvadlo Geberit ONE, vývod vodorovný, odkládací plocha vpravo

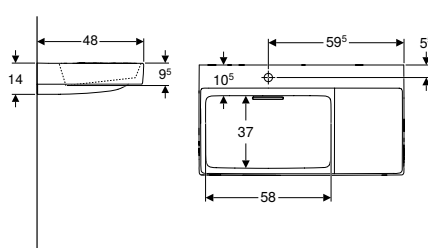
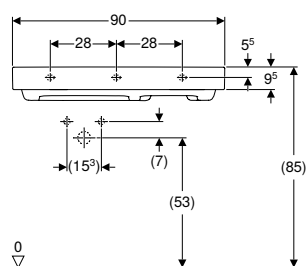

click & scan

Technické informace

Materiál	Jemný žáruvzdorný jíla
----------	------------------------

Rozsah dodávky

- Umyvadlo
- Kryt odtoku s hřebenovou vložkou, magnetické upevnění
- Geberit ONE umyvadlová odpadní souprava, prostorově úsporná

Vlastnosti

- Možnost kombinace se skříňkou pod umyvadlo
- Vývod vodorovný
- Funkce skrytého přepadu
- Ovládání pomocí táhla
- S integrovaným sítkem na vlasy
- Hygienický díky optimálnímu proudění

Pol. č.	Barva / povrch	Mix & Match	Otvor pro baterii	Přepad	B1 [cm]	B2 [cm]	B3 [cm]	B4 [cm]	Šířka skříňky pod umyvadlo [cm]	H [cm]	T [cm]	T2 [cm]	Upevňovací body	Odkládací plocha	CZK/ks.
B / šířka: 90 cm															
505.042.00.1	Umyvadlo: bílá / KeraTect Kryt: bílý lesklý	Ano	Bez	Bez	28	87,1		30,5	90	14	48	37	3	Vpravo	33'354
505.039.00.1	Umyvadlo: bílá / KeraTect Kryt: bílý lesklý	Ano	Vlevo	Bez	28	87,1	59,5	30,5	90	14	48	37	3	Vpravo	33'354

Kombinovatelné s

- Skříňka pod umyvadlo Geberit ONE, se dvěma zásuvkami → str. 562
- Skříňka pod umyvadlo Geberit ONE, s jednou zásuvkou → str. 560

Příslušenství

- Upevňovací materiál Geberit pro umyvadlo → str. 543
- Kryt odtoku Geberit ONE s hřebenovou vložkou, magnetické upevnění → str. 542



Mix & Match

Umyvadlo Geberit ONE, vývod vodorovný, odkládací plocha vlevo

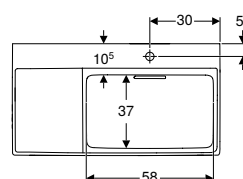
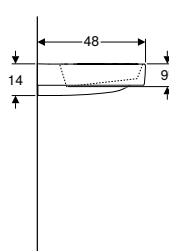
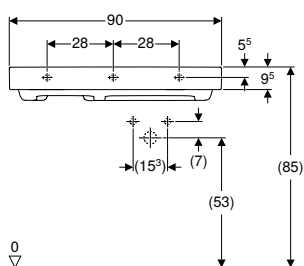

click & scan

Technické informace

Materiál	Jemný žáruvzdorný jíł
----------	-----------------------

Rozsah dodávky

- Umyvadlo
- Kryt odtoku s hřebenovou vložkou, magnetické upevnění
- Geberit ONE umyvadlová odpadní souprava, prostorově úsporná

Vlastnosti

- Možnost kombinace se skříňkou pod umyvadlo
- Vývod vodorovný
- Funkce skrytého přepadu
- Ovládání pomocí táhla
- S integrovaným sítkem na vlasy
- Hygienický díky optimálnímu proudění

Pol. č.	Barva / povrch	Mix & Match	Otvor pro baterii	Přepad	B1 [cm]	B2 [cm]	B3 [cm]	B4 [cm]	Šířka skříňky pod umyvadlo [cm]	H [cm]	T [cm]	T2 [cm]	Upevňovací body	Odkládací plocha	CZK/ks.
B / šířka: 90 cm															
505.043.00.1	Umyvadlo: bílá / KeraTect Kryt: bílý lesklý	Ano	Vpravo	Bez	28	87,1	30,2	30,5	90	14	48	37	3	Vlevo	33'354
505.044.00.1	Umyvadlo: bílá / KeraTect Kryt: bílý lesklý	Ano	Bez	Bez	28	87,1		30,5	90	14	48	37	3	Vlevo	33'354

Kombinovatelné s

- Skříňka pod umyvadlo Geberit ONE, se dvěma zásuvkami → str. 562
- Skříňka pod umyvadlo Geberit ONE, s jednou zásuvkou → str. 560

Příslušenství

- Upevňovací materiál Geberit pro umyvadlo → str. 543
- Kryt odtoku Geberit ONE s hřebenovou vložkou, magnetické upevnění → str. 542

Mix & Match

Umyvadlo Geberit ONE, vývod svislý

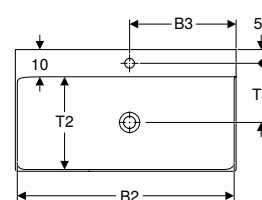
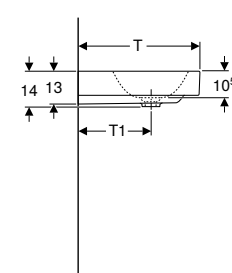
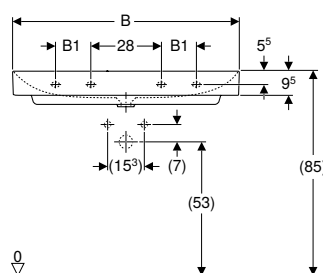

click & scan

Technické informace

Materiál	Jemný žáruvzdorný jíł
----------	-----------------------

Rozsah dodávky

- Umyvadlo

Vlastnosti

- Možnost kombinace se skříňkou pod umyvadlo
- Vývod svislý

Pol. č.	Barva / povrch	Mix & Match	Otvor pro baterii	Přepad	B1 [cm]	B2 [cm]	B3 [cm]	Šířka skříňky pod umyvadlo [cm]	H [cm]	T [cm]	T1 [cm]	T2 [cm]	T3 [cm]	Upevňovací body	CZK/ks.
B / šířka: 60 cm															
505.021.01.1	Bílá / KeraTect	Ano		Bez	Bez	58,5	30	60	14	48	29	37		2	11'894
505.020.01.1	Bílá / KeraTect	Ano	Uprostřed	Bez		58,5	30	60	14	48	29	37	23,5	2	11'894
B / šířka: 75 cm															
505.021.01.2	Bílá / KeraTect	Ano		Bez	Bez	73,5	37,5	75	14	48	29	37		2	17'842
505.020.01.2	Bílá / KeraTect	Ano	Uprostřed	Bez		73,5	45	75	14	48	29	37	23,5	2	17'842

Pol. č.	Barva / povrch	Mix & Match	Otvor pro baterii	Přepad	B1 [cm]	B2 [cm]	B3 [cm]	Šířka skříňky pod umyvadlo [cm]	H [cm]	T [cm]	T1 [cm]	T2 [cm]	T3 [cm]	Upevňovací body	CZK/ks.
B / šířka: 90 cm															
505.021.01.3	Bílá / KeraTect	Ano	Bez	Bez	14	88,5	45	90	14	48	29	37		4	22'707
505.020.01.3	Bílá / KeraTect	Ano	Uprostřed	Bez	14	88,5	45	90	14	48	29	37	23,5	4	22'707
B / šířka: 105 cm															
505.021.01.4	Bílá / KeraTect	Ano	Bez	Bez	18	103,5	52,5	105	14	48	29	37		4	25'951
505.020.01.4	Bílá / KeraTect	Ano	Uprostřed	Bez	18	103,5	52,5	105	14	48	29	37	23,5	4	25'951
B / šířka: 120 cm															
505.021.01.5	Bílá / KeraTect	Ano	Bez	Bez	28	118,5	60	120	14	48	29	37		4	32'440
505.020.01.5	Bílá / KeraTect	Ano	Uprostřed	Bez	28	118,5	60	120	14	48	29	37	23,5	4	32'440
505.022.01.5	Bílá / KeraTect	Ano	Vlevo a vpravo	Bez	28	118,5	31,5	120	14	48	29	37	23,5	4	32'440

Nutno objednat zvlášť

- Geberit ONE umyvadlová odpadní souprava, prostorově úsporná

Kombinovatelné s

- Skříňka pod umyvadlo Geberit ONE, se dvěma zásuvkami → str. 562
- Skříňka pod umyvadlo Geberit ONE, s jednou zásuvkou → str. 560

Příslušenství

- Upevňovací materiál Geberit pro umyvadlo → str. 543
- Odtok umyvadla se zápachovou uzávěrkou, krytem ventilu a manžetou, vývod horizontální, pro umyvadlo Geberit ONE, svislý vývod → str. 752
- Odtok umyvadla Geberit, prostorově úsporný, úzké provedení, s volným odtokem a krytem ventilu, pro umyvadlo Geberit ONE, svislý vývod → str. 756
- Umyvadlová odpadní soustava, prostorově úsporná, úzké provedení, s pákovým ovládním a krytem ventilu, vývod vodorovný, pro umyvadlo Geberit ONE, vývod svislý → str. 758



- Pro instalaci umyvadla se skříňkou je zapotřebí umyvadlová přepadová souprava Geberit, prostorově úsporná. Viz přehled sortimentu – Umyvadlové přepadové soupravy Geberit ONE, prostorově úsporné nebo online katalog, příslušenství k umyvadlům

Umyvadlo Geberit ONE, levitující design, vývod vodorovný, zkrácené vyložení

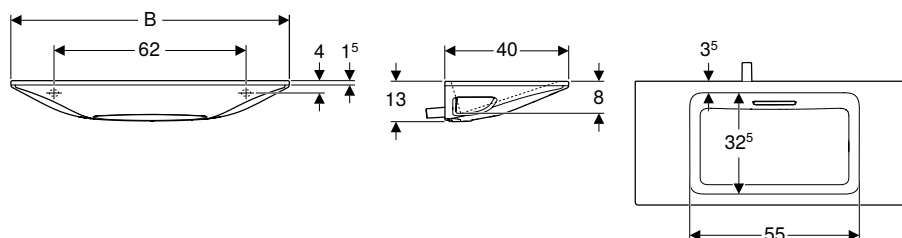

Technické informace

Materiál	Jemný žáruvzdorný jíł
----------	-----------------------

Rozsah dodávky

- Umyvadlo
- Kryt odtoku s hřebenovou vložkou, magnetické upevnění

Vlastnosti

- Úzký okraj
- Zkrácené vyložení
- Podomítková zápachová uzávěrka
- Levitující design
- Vývod vodorovný
- Volný přívod
- Odpovídá doporučením KRINKO

Pol. č.	Barva / povrch	Otvor pro baterii	Přepad	H [cm]	T [cm]	CZK/ks.
B / šířka: 90 cm						
500.390.01.3	Umyvadlo: bílá / KeraTect Kryt: bílý lesklý	Bez	Bez	13	40	22'277
500.390.01.2	Umyvadlo: bílá / KeraTect Kryt: chrom kartáčovaný	Bez	Bez	13	40	22'821
500.390.01.1	Umyvadlo: bílá / KeraTect Kryt: leskle pochromovaný	Bez	Bez	13	40	22'821
B / šířka: 120 cm						
500.392.01.3	Umyvadlo: bílá / KeraTect Kryt: bílý lesklý	Bez	Bez	13	40	32'058
500.392.01.2	Umyvadlo: bílá / KeraTect Kryt: chrom kartáčovaný	Bez	Bez	13	40	32'601
500.392.01.1	Umyvadlo: bílá / KeraTect Kryt: leskle pochromovaný	Bez	Bez	13	40	32'601

Nutno objednat zvlášť

- Instalační prvek pro umyvadlo Geberit ONE

Umyvadlo Geberit Xeno²

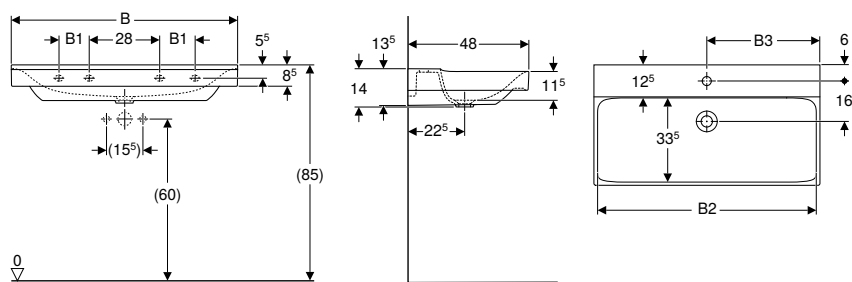

Technické informace

Materiál	Jemný žáruvzdorný jíł
----------	-----------------------

Vlastnosti

- Možnost kombinace se skříňkou pod umyvadlo

Pol. č.	Barva / povrch	Otvor pro baterii	Přepad	B1 [cm]	B2 [cm]	B3 [cm]	Šířka skříňky pod umyvadlo [cm]	H [cm]	T [cm]	Upevňovací body	CZK/ks.
B / šířka: 60 cm											
500.530.01.1	Bílá / KeraTect	Uprostřed	Bez		57,2	30	58	14	48	2	11'833
B / šířka: 90 cm											
500.531.01.1	Bílá / KeraTect	Uprostřed	Bez	12	87,2	45	88	14	48	4	19'778
500.532.01.1	Bílá / KeraTect		Bez	12	87,2		88	14	48	4	20'580
B / šířka: 120 cm											
500.550.01.1	Bílá / KeraTect	Vlevo a vpravo	Bez	24	117,2	30	118	14	48	4	27'858
500.551.01.1	Bílá / KeraTect	Uprostřed	Bez	24	117,2	60	118	14	48	4	28'684
500.552.01.1	Bílá / KeraTect		Bez	24	117,2		118	14	48	4	28'684

Nutno objednat zvlášť

- Umyvadlový ventil

Kombinovatelné s

- Skříňka pod umyvadlo Geberit Xeno², s jednou zásuvkou → str. 564
- Skříňka pod umyvadlo Geberit Xeno², se dvěma zásuvkami → str. 565
- Skříňka pod umyvadlo Geberit Xeno², o šířce od 120 cm, se dvěma zásuvkami → str. 568
- Skříňka pod umyvadlo Geberit Xeno², o šířce od 120 cm, se čtyřmi zásuvkami → str. 569

Příslušenství

- Přehled příslušenství – Geberit Xeno² umyvadla → str. 541



- Geberit připojení umyvadla Clou, s pákovým ovládním jen pro umyvadla s jedním otvorem pro armaturu. S umyvadly 60 a 90 cm s jedním otvorem pro armaturu je kompatibilní jen v případě, že je namontováno bez dolní skříňky

Umyvadlo Geberit Xeno² s odkládací plochou

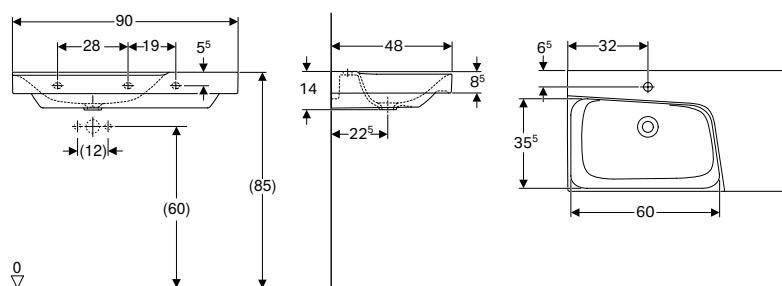

Technické informace

Materiál	Jemný žáruvzdorný jíł
----------	-----------------------

Vlastnosti

- Možnost kombinace se skříňkou pod umyvadlo
- Asymetrické
- S odkládací plochou

Pol. č.	Barva / povrch	Otvor pro baterii	Přepad	H [cm]	T [cm]	Odkládací plocha	CZK/ks.
B / šířka: 90 cm							
500.533.01.1	Bílá / KeraTect	Uprostřed	Bez	14	48	Vpravo	21'137
500.535.01.1	Bílá / KeraTect	Uprostřed	Bez	14	48	Vlevo	21'137
500.534.01.1	Bílá / KeraTect		Bez	14	48	Vpravo	21'965
500.536.01.1	Bílá / KeraTect		Bez	14	48	Vlevo	21'137

Nutno objednat zvlášť

- Umyvadlový ventil

Kombinovatelné s

- Skříňka pod umyvadlo Geberit Xenos² s odkládací plochou, s jednou zásuvkou → str. 566
- Skříňka pod umyvadlo Geberit Xenos² s odkládací plochou, se dvěma zásuvkami → str. 567

Příslušenství

- Přehled příslušenství – Geberit Xenos² umyvadla → str. 541



- Geberit připojení umyvadla Clou, s pákovým ovládním jen pro umyvadla s jedním otvorem pro armaturu. S umyvadly 60 a 90 cm s jedním otvorem pro armaturu je kompatibilní jen v případě, že je namontováno bez dolní skříňky

Mix & Match

Umyvadlo Geberit Acanto

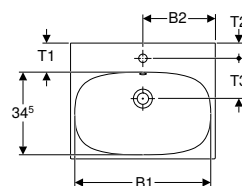
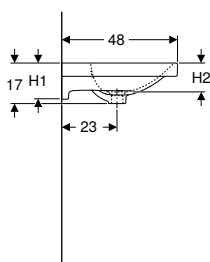
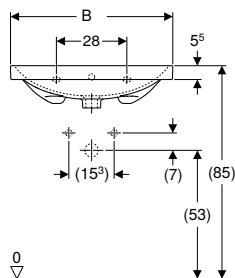

Technické informace

Materiál | Jemný žáruvzdorný jíla

Vlastnosti

- Možnost kombinace se skříňkou pod umyvadlo

Pol. č.	Barva / povrch	Mix & Match	Otvor pro baterii	Přepad	B1 [cm]	B2 [cm]	Šířka skříňky pod umyvadlo [cm]	H [cm]	H1 [cm]	H2 [cm]	T [cm]	T1 [cm]	T2 [cm]	T3 [cm]	CZK/ks.
---------	----------------	-------------	-------------------	--------	---------	---------	---------------------------------	--------	---------	---------	--------	---------	---------	---------	---------

B / šířka: 60 cm

500.620.01.2	Bílá	Ano	Uprostřed	Viditelně	57	60	59,5	17	15	12	48	11,5	6,5	16,5	7'388
500.620.01.8	Bílá / KeraTect	Ano	Uprostřed	Viditelně	57	30	59,5	17	15	12	48	11,5	6,5	16,5	9'628

B / šířka: 120 cm

501.880.00.3*	Bílá	Ano	Bez	Viditelně	117		119	17	15,5	13	48	12			23'991
501.880.00.4*	Bílá / KeraTect	Ano	Bez	Viditelně	117		119	17	15,5	13	48	12			26'474
501.880.00.7*	Bílá	Ano	Bez	Bez	117		119	17	15,5	13	48	12			23'991
501.880.00.8*	Bílá / KeraTect	Ano	Bez	Bez	117		119	17	15,5	13	48	12			26'474
501.880.00.1	Bílá	Ano	Vlevo a vpravo	Viditelně	117	30	119	17	15,5	13	48	12	6	17	23'991
501.880.00.2	Bílá / KeraTect	Ano	Vlevo a vpravo	Viditelně	117	30	119	17	15,5	13	48	12	6	17	26'474
501.880.00.5*	Bílá	Ano	Vlevo a vpravo	Bez	117	30	119	17	15,5	13	48	12	6	17	23'991
501.880.00.6*	Bílá / KeraTect	Ano	Vlevo a vpravo	Bez	117	30	119	17	15,5	13	48	12	6	17	26'474

* Zakázková výroba

Kombinovatelné s

- Skříňka pod umyvadlo Geberit Acanto, s jednou zásuvkou a jednou vnitřní zásuvkou → str. 570

Příslušenství

- Zápachová uzávěrka s dělicí stěnou Geberit pro umyvadlo, vývod vodorovný → str. 753
- Odtok umyvadla Geberit, prostorově úsporný, úzké provedení, se zátkou vnějšího ventilu s tlakovým ovládním → str. 757
- Odtok umyvadla Geberit, prostorově úsporný, úzké provedení, s vnější zátkou odtokového ventilu s pákovým ovládním → str. 756
- Odtok umyvadla Geberit, prostorově úsporný, úzké provedení, s volným odtokem a krytem ventilu → str. 755
- Upevňovací materiál Geberit pro umyvadlo → str. 543



- Modely vyráběné na zakázku mají dodací lhůtu do 10 týdnů
- Pro instalaci umyvadla se skříňkou je zapotřebí umyvadlová přepadová souprava Geberit, prostorově úsporná. Viz přehled sortimentu – Umyvadlové přepadové soupravy Geberit Acanto, prostorově úsporné nebo online katalog, příslušenství k umyvadlům

Mix & Match

Umyvadlo Geberit Acanto s odkládací plochou

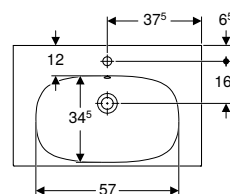
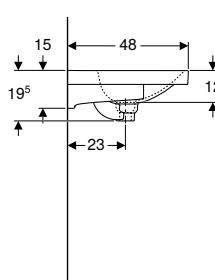
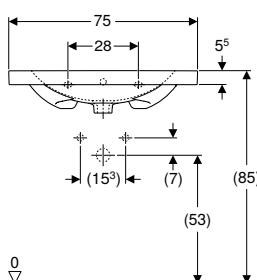

click & scan

Technické informace

Materiál	Jemný žáruvzdorný jíl
----------	-----------------------

Vlastnosti

- Možnost kombinace se skříňkou pod umyvadlo
- S odkládací plochou

Pol. č.	Barva / povrch	Mix & Match	Otvor pro baterii	Přepad	Šířka skříňky pod umyvadlo	H	T	CZK/ks.
					[cm]	[cm]	[cm]	
B / šířka: 75 cm								
500.622.01.2	Bílá	Ano	Uprostřed	Viditelně	74	19,5	48,2	13'435
500.622.01.8	Bílá / KeraTect	Ano	Uprostřed	Viditelně	74	19,5	48,2	15'853
B / šířka: 90 cm								
500.623.01.2	Bílá	Ano	Uprostřed	Viditelně	89	16,5	48,2	18'472
500.623.01.8	Bílá / KeraTect	Ano	Uprostřed	Viditelně	89	16,5	48,2	20'891
500.624.01.2	Bílá	Ano	Bez	Viditelně	89	16,5	48,2	18'472
500.624.01.8	Bílá / KeraTect	Ano	Bez	Viditelně	89	16,5	48,2	20'891

Kombinovatelné s

- Skříňka pod umyvadlo Geberit Acanto, s jednou zásuvkou a jednou vnitřní zásuvkou → str. 570

Příslušenství

- Zápachová uzávěrka s dělicí stěnou Geberit pro umyvadlo, vývod vodorovný → str. 753
- Odtok umyvadla Geberit, prostorově úsporný, úzké provedení, se zátkou vnějšího ventilu s tlakovým ovládním → str. 757
- Odtok umyvadla Geberit, prostorově úsporný, úzké provedení, s vnější zátkou odtokového ventilu s pákovým ovládním → str. 756
- Odtok umyvadla Geberit, prostorově úsporný, úzké provedení, s volným odtokem a krytem ventilu → str. 755
- Upevňovací materiál Geberit pro umyvadlo → str. 543

Umyvadlo Geberit Acanto zkrácené vyložení

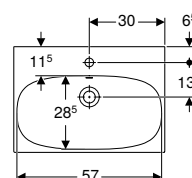
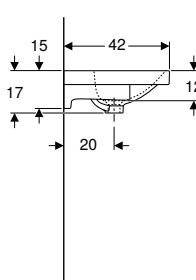
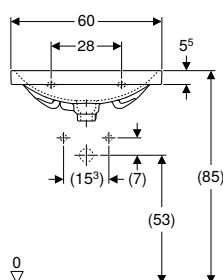

click & scan

Technické informace

Materiál	Jemný žáruvzdorný jíl
----------	-----------------------

Vlastnosti

- Možnost kombinace se skříňkou pod umyvadlo
- Zkrácené vyložení

Pol. č.	Barva / povrch	Otvor pro baterii	Přepad	Šířka skříňky pod umyvadlo	H	T	CZK/ks.	
					[cm]	[cm]	[cm]	
B / šířka: 60 cm								
500.631.01.2	Bílá		Uprostřed	Viditelně	59,5	17	42	8'129
500.631.01.8	Bílá / KeraTect		Uprostřed	Viditelně	59,5	17	42	10'367

Kombinovatelné s

- Skříňka pod umyvadlo Geberit Acanto, s jednou zásuvkou a jednou vnitřní zásuvkou, zkrácené vyložení → str. 572

Příslušenství

- Zápachová uzávěrka s dělicí stěnou Geberit pro umyvadlo, vývod vodorovný → str. 753
- Odtok umyvadla Geberit, prostorově úsporný, úzké provedení, se zátkou vnějšího ventilu s tlakovým ovládním → str. 757
- Odtok umyvadla Geberit, prostorově úsporný, úzké provedení, s vnější zátkou odtokového ventilu s pákovým ovládním → str. 756
- Odtok umyvadla Geberit, prostorově úsporný, úzké provedení, s volným odtokem a krytem ventilu → str. 755
- Upevňovací materiál Geberit pro umyvadlo → str. 543

- Pro instalaci umyvadla se skříňkou je zapotřebí umyvadlová přepadová souprava Geberit, prostorově úsporná. Viz přehled sortimentu – Umyvadlové přepadové soupravy Geberit Acanto, prostorově úsporné nebo online katalog, příslušenství k umyvadlům

Umyvadlo Geberit Acanto, zkrácené vyložení, s odkládací plochou

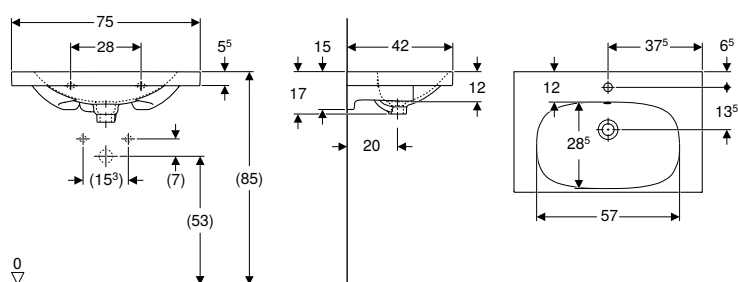

click & scan

Technické informace

Materiál	Jemný žáruvzdorný jíł
----------	-----------------------

Vlastnosti

- Možnost kombinace se skříňkou pod umyvadlo
- Zkrácené vyložení
- S odkládací plochou

Pol. č.	Barva / povrch	Otvor pro baterii	Přepad	Šířka skříňky pod umyvadlo	H	T	CZK/ks.
				[cm]	[cm]	[cm]	

B / šířka: 75 cm

500.632.01.2	Bílá	Uprostřed	Viditelně	74	17	42	14'554
500.632.01.8	Bílá / KeraTect	Uprostřed	Viditelně	74	17	42	16'972

Kombinovatelné s

- Skříňka pod umyvadlo Geberit Acanto, s jednou zásuvkou a jednou vnitřní zásuvkou, zkrácené vyložení → str. 572

Příslušenství

- Zápachová uzávěrka s dělicí stěnou Geberit pro umyvadlo, vývod vodorovný → str. 753
- Odtok umyvadla Geberit, prostorově úsporný, úzké provedení, se zátkou vnějšího ventilu s tlakovým ovládáním → str. 757
- Odtok umyvadla Geberit, prostorově úsporný, úzké provedení, s vnější zátkou odtokového ventilu s pákovým ovládáním → str. 756
- Odtok umyvadla Geberit, prostorově úsporný, úzké provedení, s volným odtokem a krytem ventilu → str. 755
- Upevňovací materiál Geberit pro umyvadlo → str. 543

- Pro instalaci umyvadla se skříňkou je zapotřebí umyvadlová přepadová souprava Geberit, prostorově úsporná. Viz přehled sortimentu – Umyvadlové přepadové soupravy Geberit Acanto, prostorově úsporné nebo online katalog, příslušenství k umyvadlům



Mix & Match

Umyvadlo Geberit iCon

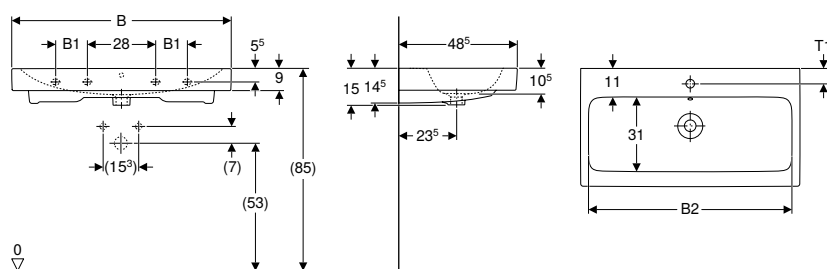

click & scan

Technické informace

Materiál	Jemný žáruvzdorný jíl
----------	-----------------------

Vlastnosti

- Možnost kombinace se skříňkou pod umyvadlo

Pol. č.	Barva / povrch	Mix & Match	Otvor pro baterii	Přepad	B1 [cm]	B2 [cm]	Šířka skříňky pod umyvadlo [cm]	H [cm]	T [cm]	T1 [cm]	Upevňovací body	CZK/ks.
B / šířka: 60 cm												
124060000	Bílá	Ano	Uprostřed	Viditelně	54,5	59,5	59,5	15	48,5	6	2	7'093
124060600	Bílá / KeraTect	Ano	Uprostřed	Viditelně	54,5	59,5	59,5	15	48,5	6	2	9'584
124062000	Bílá	Ano	Uprostřed	Bez	54,5	59,5	59,5	15	48,5	6	2	8'182
124063000	Bílá	Ano	Bez	Viditelně	54,5	59,5	59,5	15	48,5	6	2	8'182
124063600	Bílá / KeraTect	Ano	Bez	Viditelně	54,5	59,5	59,5	15	48,5	6	2	10'672
124061000	Bílá	Ano	Bez	Bez	54,5	59,5	59,5	15	48,5	6	2	8'182
124061600 *	Bílá / KeraTect	Ano	Bez	Bez	54,5	59,5	59,5	15	48,5	6	2	10'672
B / šířka: 75 cm												
124075000	Bílá	Ano	Uprostřed	Viditelně	69	74	74	15	48,5	6	2	12'931
124075600	Bílá / KeraTect	Ano	Uprostřed	Viditelně	69	74	74	15	48,5	6	2	15'420
124078000	Bílá	Ano	Bez	Viditelně	69	74	74	15	48,5	6	2	13'819
124078600	Bílá / KeraTect	Ano	Bez	Viditelně	69	74	74	15	48,5	6	2	16'307
B / šířka: 90 cm												
124090000	Bílá	Ano	Uprostřed	Viditelně	13	84	89	15	48,5	6	4	17'767
124090600	Bílá / KeraTect	Ano	Uprostřed	Viditelně	13	84	89	15	48,5	6	4	20'257
124093000	Bílá	Ano	Bez	Viditelně	13	84	89	15	48,5	6	4	18'854
124093600	Bílá / KeraTect	Ano	Bez	Viditelně	13	84	89	15	48,5	6	4	21'345
502.924.00.1	Bílá		Vlevo a vpravo	Viditelně	13	84	89	16	48,5	6,5	4	18'345
B / šířka: 120 cm												
124020000	Bílá	Ano	Vlevo a vpravo	Viditelně	28	114,5	119	16	48,5	6	4	22'631
124020600	Bílá / KeraTect	Ano	Vlevo a vpravo	Viditelně	28	114,5	119	16	48,5	6	4	25'120
124025000	Bílá	Ano	Bez	Viditelně	28	114,5	119	16	48,5	6	4	23'490
124025600	Bílá / KeraTect	Ano	Bez	Viditelně	28	114,5	119	16	48,5	6	4	25'980

* Zakázková výroba

Kombinovatelné s

- Skříňka pod umyvadlo Geberit iCon s jednou zásuvkou → str. 574
- Skříňka pod umyvadlo Geberit iCon se dvěma zásuvkami → str. 576

Příslušenství

- Zápachová uzávěrka s dělicí stěnou Geberit pro umyvadlo, vývod vodorovný → str. 753
- Odtok umyvadla Geberit, prostorově úsporný, úzké provedení, se zátkou vnějšího ventilu s tlakovým ovládním → str. 757
- Odtok umyvadla Geberit, prostorově úsporný, úzké provedení, s vnější zátkou odtokového ventilu s pákovým ovládním → str. 756
- Odtok umyvadla Geberit, prostorově úsporný, úzké provedení, s volným odtokem a krytem ventilu → str. 755
- Upevňovací materiál Geberit pro umyvadlo → str. 543



- Modely vyráběné na zakázku mají dodací lhůtu do 10 týdnů
- Pro instalaci umyvadla se skříňkou pod umyvadlo je zapotřebí umyvadlová přepadová souprava Geberit, prostorově úsporná. Viz přehled sortimentu – umyvadlové přepadové soupravy Geberit iCon, prostorově úsporné nebo online katalog, příslušenství k umyvadlům

Mix & Match

Umyvadlo Geberit iCon Light

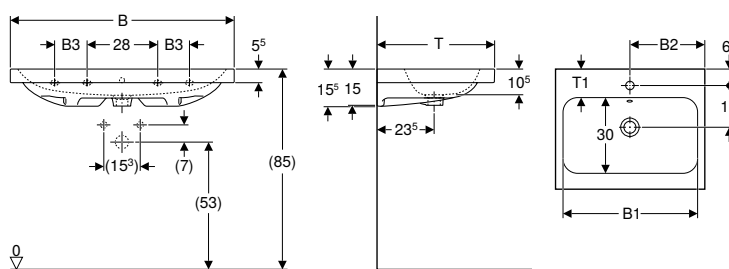

Technické informace

Materiál	Jemný žáruvzdorný jíl
----------	-----------------------

Vlastnosti

- Možnost kombinace se skříňkou pod umyvadlo

Pol. č.	Barva / povrch	Mix & Match	Otvor pro baterii	Přepad	B1 [cm]	B2 [cm]	B3 [cm]	Šířka skříňky pod umyvadlo [cm]	H [cm]	T [cm]	T1 [cm]	Upevňovací body	CZK/ks.
B / šířka: 60 cm													
501.834.00.3*	Bílá	Ano	Bez	Viditelně	54	30		59,2	15,5	48	11	2	6'902
501.834.00.4*	Bílá / KeraTect	Ano	Bez	Viditelně	54	30		59,2	15,5	48	11	2	9'325
501.834.00.7*	Bílá	Ano	Bez	Bez	54	30		59,2	15,5	48	11	2	6'902
501.834.00.8*	Bílá / KeraTect	Ano	Bez	Bez	54	30		59,2	15,5	48	11	2	9'325
501.834.00.1	Bílá	Ano	Uprostřed	Viditelně	54	30		59,2	15,5	48	11	2	6'902
501.834.00.2	Bílá / KeraTect	Ano	Uprostřed	Viditelně	54	30		59,2	15,5	48	11	2	9'325
501.834.00.5*	Bílá	Ano	Uprostřed	Bez	54	30		59,2	15,5	48	11	2	6'902
501.834.00.6*	Bílá / KeraTect	Ano	Uprostřed	Bez	54	30		59,2	15,5	48	11	2	9'325
B / šířka: 75 cm													
501.835.00.3*	Bílá	Ano	Bez	Viditelně	68	37,5		74	15,5	48	11	2	12'581
501.835.00.4*	Bílá / KeraTect	Ano	Bez	Viditelně	68	37,5		74	15,5	48	11	2	15'004
501.835.00.7*	Bílá	Ano	Bez	Bez	68	37,5		74	15,5	48	11	2	12'581
501.835.00.8*	Bílá / KeraTect	Ano	Bez	Bez	68	37,5		74	15,5	48	11	2	15'004
501.835.00.1	Bílá	Ano	Uprostřed	Viditelně	68	37,5		74	15,5	48	11	2	12'581
501.835.00.2	Bílá / KeraTect	Ano	Uprostřed	Viditelně	68	37,5		74	15,5	48	11	2	15'004
501.835.00.5*	Bílá	Ano	Uprostřed	Bez	68	37,5		74	15,5	48	11	2	12'581
501.835.00.6*	Bílá / KeraTect	Ano	Uprostřed	Bez	68	37,5		74	15,5	48	11	2	15'004
B / šířka: 90 cm													
501.836.00.3*	Bílá	Ano	Bez	Viditelně	83	45	13	88,8	15,5	48	11	4	17'287
501.836.00.4*	Bílá / KeraTect	Ano	Bez	Viditelně	83	45	13	88,8	15,5	48	11	4	19'709
501.836.00.7*	Bílá	Ano	Bez	Bez	83	45	13	88,8	15,5	48	11	4	17'287
501.836.00.8*	Bílá / KeraTect	Ano	Bez	Bez	83	45	13	88,8	15,5	48	11	4	19'709
501.836.00.1	Bílá	Ano	Uprostřed	Viditelně	83	45	13	88,8	15,5	48	11	4	17'287
501.836.00.2	Bílá / KeraTect	Ano	Uprostřed	Viditelně	83	45	13	88,8	15,5	48	11	4	19'709
501.836.00.5*	Bílá	Ano	Uprostřed	Bez	83	45	13	88,8	15,5	48	11	4	17'287
501.836.00.6*	Bílá / KeraTect	Ano	Uprostřed	Bez	83	45	13	88,8	15,5	48	11	4	19'709
B / šířka: 120 cm													
501.837.00.3*	Bílá	Ano	Bez	Viditelně	113	60	28	118,4	15,5	48	11,5	4	22'020
501.837.00.4*	Bílá / KeraTect	Ano	Bez	Viditelně	113	60	28	118,4	15,5	48	11,5	4	24'442
501.837.00.7*	Bílá	Ano	Bez	Bez	113	60	28	118,4	15,5	48	11,5	4	22'020
501.837.00.8*	Bílá / KeraTect	Ano	Bez	Bez	113	60	28	118,4	15,5	48	11,5	4	24'442
501.837.00.1	Bílá	Ano	Vlevo a vpravo	Viditelně	113	60	28	118,4	15,5	48	11,5	4	22'020
501.837.00.2	Bílá / KeraTect	Ano	Vlevo a vpravo	Viditelně	113	60	28	118,4	15,5	48	11,5	4	24'442
501.837.00.5*	Bílá	Ano	Vlevo a vpravo	Bez	113	60	28	118,4	15,5	48	11,5	4	22'020
501.837.00.6*	Bílá / KeraTect	Ano	Vlevo a vpravo	Bez	113	60	28	118,4	15,5	48	11,5	4	24'442

* Zakázková výroba

Kombinovatelné s

- Skříňka pod umyvadlo Geberit iCon s jednou zásuvkou → str. 574
- Skříňka pod umyvadlo Geberit iCon se dvěma zásuvkami → str. 576

Příslušenství

- Zápachová uzávěrka s dělicí stěnou Geberit pro umyvadlo, vývod vodorovný → str. 753
- Odtok umyvadla Geberit, prostorově úsporný, úzké provedení, se zátkou vnějšího ventilu s tlakovým ovládním → str. 757
- Odtok umyvadla Geberit, prostorově úsporný, úzké provedení, s vnější zátkou odtokového ventilu s pákovým ovládním → str. 756
- Odtok umyvadla Geberit, prostorově úsporný, úzké provedení, s volným odtokem a krytem ventilu → str. 755
- Upevňovací materiál Geberit pro umyvadlo → str. 543



- Modely vyráběné na zakázku mají dodací lhůtu do 10 týdnů
- Pro instalaci umyvadla se skříňkou pod umyvadlo je zapotřebí umyvadlová přepadová souprava Geberit, prostorově úsporná. Viz přehled sortimentu – umyvadlové přepadové soupravy Geberit iCon, prostorově úsporné nebo online katalog, příslušenství k umyvadlům

Mix & Match

Umyvadlo Geberit iCon Light s odkládací plochou

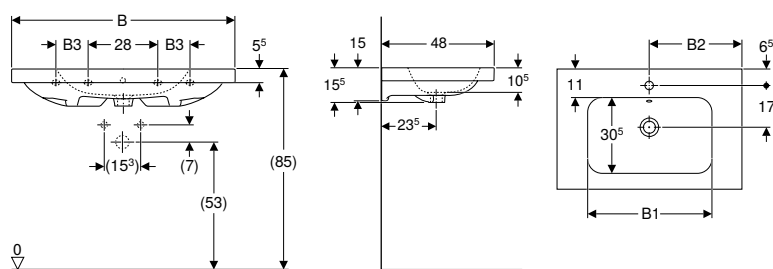

click & scan

Technické informace

Materiál	Jemný žáruvzdorný jíl
----------	-----------------------

Vlastnosti

- Možnost kombinace se skříňkou pod umyvadlo
- S odkládací plochou

Pol. č.	Barva / povrch	Mix & Match	Otvor pro baterii	Přepad	B1 [cm]	B2 [cm]	B3 [cm]	Šířka skříňky pod umyvadlo [cm]	H [cm]	T [cm]	Upevňovací body	CZK/ks.
B / šířka: 75 cm												
501.839.00.1	Bílá	Ano	Uprostřed	Viditelně	52	37,5		74	15,5	48	2	14'204
501.839.00.2	Bílá / KeraTect	Ano	Uprostřed	Viditelně	52	37,5		74	15,5	48	2	16'626
501.839.00.3 *	Bílá	Ano	Bez	Viditelně	52	37,5		74	15,5	48	2	14'204
501.839.00.4 *	Bílá / KeraTect	Ano	Bez	Viditelně	52	37,5		74	15,5	48	2	16'626
501.839.00.5 *	Bílá	Ano	Uprostřed	Bez	52	37,5		74	15,5	48	2	14'204
501.839.00.6 *	Bílá / KeraTect	Ano	Uprostřed	Bez	52	37,5		74	15,5	48	2	16'626
501.839.00.7 *	Bílá	Ano	Bez	Bez	52	37,5		74	15,5	48	2	14'204
501.839.00.8 *	Bílá / KeraTect	Ano	Bez	Bez	52	37,5		74	15,5	48	2	16'626
B / šířka: 90 cm												
501.840.00.1	Bílá	Ano	Uprostřed	Viditelně	54	45	13	88,8	16	48	4	19'450
501.840.00.2	Bílá / KeraTect	Ano	Uprostřed	Viditelně	54	45	13	88,8	16	48	4	21'873
501.840.00.3 *	Bílá	Ano	Bez	Viditelně	54	45	13	88,8	16	48	4	19'450
501.840.00.4 *	Bílá / KeraTect	Ano	Bez	Viditelně	54	45	13	88,8	16	48	4	21'873
501.840.00.5 *	Bílá	Ano	Uprostřed	Bez	54	45	13	88,8	16	48	4	19'450
501.840.00.6 *	Bílá / KeraTect	Ano	Uprostřed	Bez	54	45	13	88,8	16	48	4	21'873
501.840.00.7 *	Bílá	Ano	Bez	Bez	54	45	13	88,8	16	48	4	19'450
501.840.00.8 *	Bílá / KeraTect	Ano	Bez	Bez	54	45	13	88,8	16	48	4	21'873

* Zakázková výroba

Kombinovatelné s

- Skříňka pod umyvadlo Geberit iCon s jednou zásuvkou → str. 574
- Skříňka pod umyvadlo Geberit iCon se dvěma zásuvkami → str. 576

Příslušenství

- Zápachová uzávěrka s dělicí stěnou Geberit pro umyvadlo, vývod vodorovný → str. 753
- Odtok umyvadla Geberit, prostorově úsporný, úzké provedení, se zátkou vnějšího ventilu s tlakovým ovládním → str. 757
- Odtok umyvadla Geberit, prostorově úsporný, úzké provedení, s vnější zátkou odtokového ventilu s pákovým ovládním → str. 756
- Odtok umyvadla Geberit, prostorově úsporný, úzké provedení, s volným odtokem a krytem ventilu → str. 755
- Upevňovací materiál Geberit pro umyvadlo → str. 543



- Modely vyráběné na zakázku mají dodací lhůtu do 10 týdnů
- Pro instalaci umyvadla se skříňkou pod umyvadlo je zapotřebí umyvadlová přepadová souprava Geberit, prostorově úsporná. Viz přehled sortimentu – umyvadlové přepadové soupravy Geberit iCon, prostorově úsporné nebo online katalog, příslušenství k umyvadlům

Umyvadlo Geberit iCon Light, zkrácené vyložení

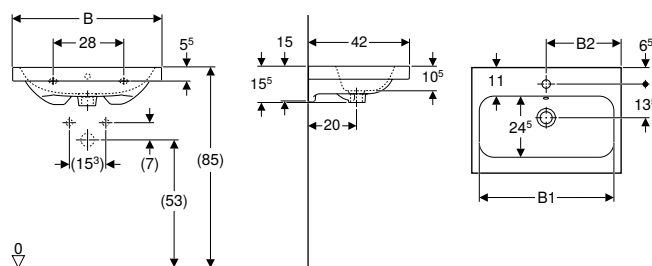

Technické informace

Materiál	Jemný žáruvzdorný jíł
----------	-----------------------

Vlastnosti

- Možnost kombinace se skřínkou pod umyvadlo
- Zkrácené vyložení

Pol. č.	Barva / povrch	Otvor pro baterii	Přepad	B1 [cm]	B2 [cm]	Šířka skřínky pod umyvadlo [cm]	H [cm]	T [cm]	CZK/ks.
B / šířka: 60 cm									
501.841.00.1	Bílá	Uprostřed	Viditelně	54	30	60	15,5	42	7'659
501.841.00.2	Bílá / KeraTect	Uprostřed	Viditelně	54	30	60	15,5	42	10'081
501.841.00.3*	Bílá	Bez	Viditelně	54	30	60	15,5	42	7'659
501.841.00.4*	Bílá / KeraTect	Bez	Viditelně	54	30	60	15,5	42	10'081
501.841.00.5*	Bílá	Uprostřed	Bez	54	30	60	15,5	42	7'659
501.841.00.6*	Bílá / KeraTect	Uprostřed	Bez	54	30	60	15,5	42	10'081
501.841.00.7*	Bílá	Bez	Bez	54	30	60	15,5	42	7'659
501.841.00.8*	Bílá / KeraTect	Bez	Bez	54	30	60	15,5	42	10'081
B / šířka: 75 cm									
501.842.00.1	Bílá	Uprostřed	Viditelně	69	37,5	75	15,5	42	13'555
501.842.00.2	Bílá / KeraTect	Uprostřed	Viditelně	69	37,5	75	15,5	42	15'978
501.842.00.3*	Bílá	Bez	Viditelně	69	37,5	75	15,5	42	13'555
501.842.00.4*	Bílá / KeraTect	Bez	Viditelně	69	37,5	75	15,5	42	15'978
501.842.00.5*	Bílá	Uprostřed	Bez	69	37,5	75	15,5	42	13'555
501.842.00.6*	Bílá / KeraTect	Uprostřed	Bez	69	37,5	75	15,5	42	15'978
501.842.00.7*	Bílá	Bez	Bez	69	37,5	75	15,5	42	13'555
501.842.00.8*	Bílá / KeraTect	Bez	Bez	69	37,5	75	15,5	42	15'978

* Zakázková výroba

Kombinovatelné s

- Skřínka pod umyvadlo Geberit iCon se dvěma zásuvkami, zkrácené vyložení → str. 578

Příslušenství

- Zápachová uzávěrka s dělicí stěnou Geberit pro umyvadlo, vývod vodorovný → str. 753
- Odtok umyvadla Geberit, prostorově úsporný, úzké provedení, se zátkou vnějšího ventilu s tlakovým ovládním → str. 757
- Odtok umyvadla Geberit, prostorově úsporný, úzké provedení, s vnější zátkou odtokového ventilu s pákovým ovládním → str. 756
- Odtok umyvadla Geberit, prostorově úsporný, úzké provedení, s volným odtokem a krytem ventilu → str. 755
- Upevňovací materiál Geberit pro umyvadlo → str. 543



- Modely vyráběné na zakázku mají dodací lhůtu do 10 týdnů
- Pro instalaci umyvadla se skřínkou pod umyvadlo je zapotřebí umyvadlová přepadová souprava Geberit, prostorově úsporná. Viz přehled sortimentu – umyvadlové přepadové soupravy Geberit iCon, prostorově úsporné nebo online katalog, příslušenství k umyvadlům

Umyvadlo Geberit Smyle

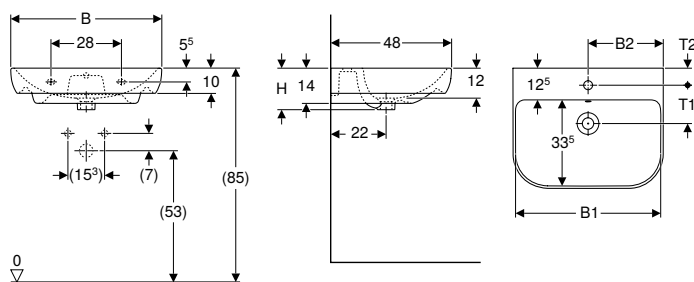

click & scan

Technické informace

Materiál	Sanitární keramika
----------	--------------------

Vlastnosti

- Lze kombinovat s polosloupy
- Lze kombinovat se sloupy

Pol. č.	Barva / povrch	Otvor pro baterii	Přepad	B1 [cm]	B2 [cm]	H [cm]	T [cm]	T1 [cm]	T2 [cm]	CZK/ks.
B / šířka: 55 cm										
500.227.01.1	Bílá	Uprostřed	Viditelně	51,5	27,5	16,5	48	15,5	6,5	3'092
B / šířka: 60 cm										
500.228.01.1	Bílá	Uprostřed	Viditelně	56,8	30	16,5	48	15	7	3'338
B / šířka: 65 cm										
500.230.01.1	Bílá	Uprostřed	Viditelně	61,8	32,5	16,5	48	15,5	6,5	4'232
B / šířka: 70 cm										
500.248.01.1	Bílá	Uprostřed	Viditelně	66,8	35	16,5	48	15	7	4'765

Kombinovatelné s

- Sloup Geberit Selnova → str. 536
- Polosloup Geberit Smyle → str. 537

Příslušenství

- Zápachová uzávěrka s dělicí stěnou Geberit pro umyvadlo, vývod vodorovný → str. 753
- Upevňovací materiál Geberit pro umyvadlo → str. 543

Umyvadlo Geberit Smyle Square

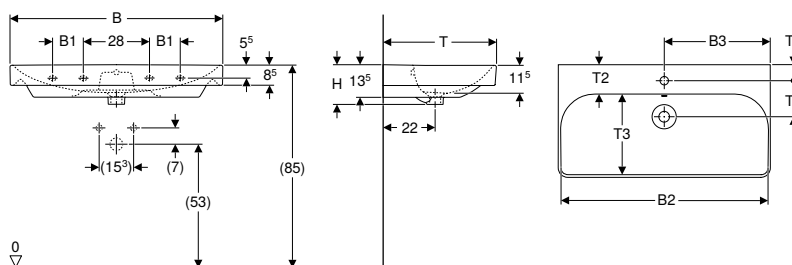

click & scan

Technické informace

Materiál	Sanitární keramika
----------	--------------------

Vlastnosti

- Možnost kombinace se skříňkou pod umyvadlo

Pol. č.	Barva / povrch	Otvor pro baterii	Přepad	B1 [cm]	B2 [cm]	B3 [cm]	Šířka skříňky pod umyvadlo [cm]	H [cm]	T [cm]	T1 [cm]	T2 [cm]	T3 [cm]	T4 [cm]	Upevňovací body	CZK/ks.
B / šířka: 55 cm															
500.259.01.1	Bílá	Uprostřed	Viditelně		51,8	27,5	53,6	17	44	15	6,5	27,5	7	2	3'418
501.574.00.1	Bílá	Bez	Viditelně		51,8		53,6	17	44		6,5	27,5		2	3'418
B / šířka: 60 cm															
500.229.01.1	Bílá	Uprostřed	Viditelně	56,8	30		58,4	16,5	48	15,5	12,5	33,5	6,5	2	3'663
501.732.00.1 *	Bílá	Uprostřed	Bez	56,8	30		58,4	16,5	48	15,5	12,5	33,5	6,5	2	3'663
B / šířka: 75 cm															
500.249.01.1	Bílá	Uprostřed	Viditelně	71,5	37,5		73,4	16,5	48	15	12,5	33,5	6,5	2	5'043
500.249.00.2	Bílá	Bez	Viditelně	71,5			73,4	16,5	48		12,5	33,5		2	5'043
B / šířka: 90 cm															
500.251.01.1	Bílá	Uprostřed	Viditelně	13	86,8	45	88,4	16,5	48	15	12,5	33,5	7	4	6'757
500.250.01.1	Bílá	Bez	Viditelně	13	86,8		88,4	16,5	48		12,5	33,5		4	6'757
500.252.01.1	Bílá	Vlevo a vpravo	Viditelně	13	86,8	18,5	88,4	16,5	48	15	12,5	33,5	7	4	6'757
B / šířka: 120 cm															
500.253.01.1	Bílá	Vlevo a vpravo	Viditelně	28	116,8	31,5	118,4	16,5	48	15,5	13	33,5	7	4	9'450
500.226.01.1	Bílá	Uprostřed	Viditelně	28	116,8	60	118,4	16,5	48	15,5	13	33,5	7	4	9'450
500.225.01.1	Bílá	Bez	Viditelně	28	116,8		118,4	16,5	48		13	33,5		4	9'450

* Zakázková výroba

Kombinovatelné s

- Skříňka pod umyvadlo Geberit Smyle Square, s jedněmi dvířky → str. 579
- Skříňka pod umyvadlo Geberit Smyle Square, se dvěma zásuvkami → str. 580
- Polosloup Geberit Smyle → str. 537
- Sloup Geberit Selnova → str. 536
- Sloup Geberit Selnova Square → str. 536

Příslušenství

- Odpadní ventil Geberit, prostorově úsporný, úzké provedení, s vnější zátkou odtokového ventilu s tlačítkovým ovládáním → str. 763
- Odtok umyvadla Geberit, prostorově úsporný, úzké provedení, se zátkou vnějšího ventilu s tlakovým ovládáním → str. 757
- Zápachová uzávěrka s dělicí stěnou Geberit pro umyvadlo, vývod vodorovný → str. 753
- Zápachová uzávěrka Geberit s nornou trubicí pro umyvadlo, prostorově úsporná, vývod vodorovný → str. 754
- Upevňovací materiál Geberit pro umyvadlo → str. 543

Umyvadlo Geberit Selnova

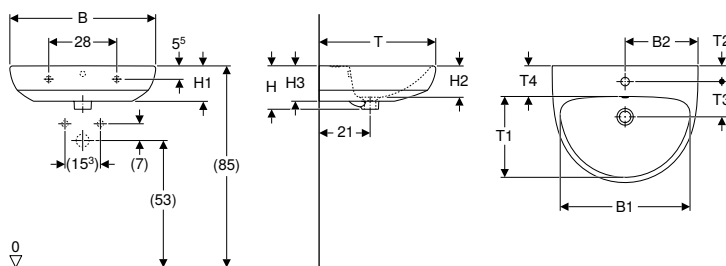

Technické informace

Materiál	Sanitární keramika
----------	--------------------

Rozsah dodávky

- Umyvadlo

Vlastnosti

- Lze kombinovat s polosloupy
- Lze kombinovat se sloupy

Pol. č.	Barva / povrch	Otvor pro baterii	Přepad	B1 [cm]	B2 [cm]	H [cm]	H1 [cm]	H2 [cm]	H3 [cm]	T [cm]	T1 [cm]	T2 [cm]	T3 [cm]	T4 [cm]	CZK/ks.
B / šířka: 55 cm															
500.315.01.7	Bílá	Uprostřed	Viditelně	47,5	27,5	17,5	14,5	13	14,5	44	29	6,5	14,5	11,5	2'687
500.304.01.7	Bílá	Bez	Viditelně	47,5		18	14,5	12	14,5	44	29			11,5	2'687
B / šířka: 60 cm															
500.305.01.7	Bílá	Uprostřed	Viditelně	53,5	30	17,5	14,5	12	14,5	48	33	6,5	14,5	11,5	2'800
500.305.01.5 *	Bílá	Bez	Viditelně	53,5		17,5	14,5	12	14,5	48	33			11,5	2'800
B / šířka: 65 cm															
500.297.01.7	Bílá	Uprostřed	Viditelně	58	32,5	18,5	15	13,5	15	50	35	6,5	14,5	12	3'583
500.297.01.2 *	Bílá	Bez	Viditelně	58		18,5	15	13,5	15	50	35			12	3'583

* Zakázková výroba

Kombinovatelné s

- Polosloup Geberit Selnova → str. 538
- Sloup Geberit Selnova → str. 536

Příslušenství

- Zápachová uzávěrka s dělicí stěnou Geberit pro umyvadlo, vývod vodorovný → str. 753
- Upevňovací materiál Geberit pro umyvadlo → str. 543



- Modely vyráběné na zakázku mají dodací lhůtu do 10 týdnů

Umyvadlo Geberit Selnova Square

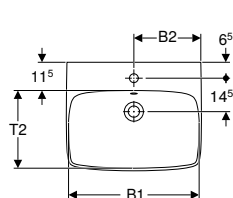
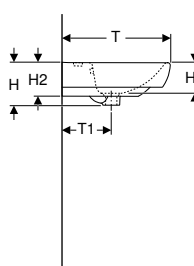
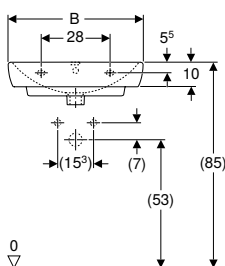

click & scan

Technické informace

Materiál	Sanitární keramika
----------	--------------------

Rozsah dodávky

- Umyvadlo

Vlastnosti

- Lze kombinovat s polosloupy
- Lze kombinovat se sloupy
- Možnost kombinace se skříňkou pod umyvadlo

Pol. č.	Barva / povrch	Otvor pro baterii	Přepad	B1 [cm]	B2 [cm]	Šířka skříňky pod umyvadlo [cm]	H [cm]	H1 [cm]	H2 [cm]	T [cm]	T1 [cm]	T2 [cm]	CZK/ks.	
B / šířka: 55 cm														
500.291.01.7	Bílá		Bez	Viditelně	47,5	27	46,4	17,5	12,5	14	44	20	29	2'910
500.290.01.7	Bílá		Uprostřed	Viditelně	47,5	27	46,4	17,5	12,5	14	44	20	29	2'910
B / šířka: 60 cm														
500.300.01.4 *	Bílá		Bez	Viditelně	54,5	29,5	49,3	18	13	14,5	46	20	30,5	3'022
500.300.01.7	Bílá		Uprostřed	Viditelně	54,5	29,5	49,3	18	13	14,5	46	20	30,5	3'022
B / šířka: 65 cm														
500.299.01.2 *	Bílá		Bez	Viditelně	61	32	54,4	18	13	14,5	48	21	32	3'648
500.299.01.5	Bílá		Uprostřed	Viditelně	61	32	54,4	18	13	14,5	48	21	32	3'648

* Zakázková výroba

Kombinovatelné s

- Sloup Geberit Selnova → str. 536
- Polosloup Geberit Selnova → str. 538

Příslušenství

- Zápachová uzávěrka s dělicí stěnou Geberit pro umyvadlo, vývod vodorovný → str. 753
- Upevňovací materiál Geberit pro umyvadlo → str. 543



- Modely vyráběné na zakázku mají dodací lhůtu do 10 týdnů
- Sloup Geberit Selnova Square jen pro umyvadla 55–60 cm
- Sloup Geberit Selnova jen pro umyvadla 65 cm

Umyvadlo Geberit Selnova Compact

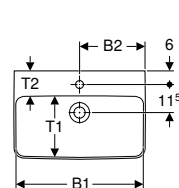
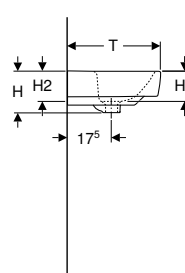
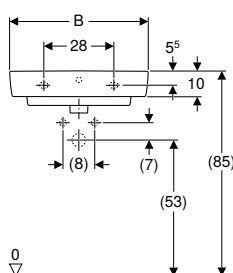

click & scan

Účely použití

- K osazení v malých koupelnách a WC pro hosty

Technické informace

Materiál	Sanitární keramika
----------	--------------------

Vlastnosti

- Možnost kombinace se skříňkou pod umyvadlo
- Lze kombinovat s polosloupy

Rozsah dodávky

- Umyvadlo

Pol. č.	Barva / povrch	Otvor pro baterii	Přepad	B1 [cm]	B2 [cm]	Šířka skříňky pod umyvadlo [cm]	H [cm]	H1 [cm]	H2 [cm]	T [cm]	T1 [cm]	T2 [cm]	CZK/ks.	
B / šířka: 55 cm														
501.509.00.7	Bílá		Uprostřed	Viditelně	49	27,5	50	17	12	13,5	37	22,5	10	3'198
B / šířka: 60 cm														
501.511.00.7	Bílá		Uprostřed	Viditelně	54	30	55	17	12	13,5	37	22,5	10	3'441
B / šířka: 65 cm														
501.892.00.7	Bílá		Bez	Viditelně	63	32,5	59,7	18,5	13,5	14,5	40	29	10,5	4'231

Pol. č.	Barva / povrch	Otvor pro baterii	Přepad	B1 [cm]	B2 [cm]	Šířka skříňky pod umyvadlo [cm]	H [cm]	H1 [cm]	H2 [cm]	T [cm]	T1 [cm]	T2 [cm]	CZK/ks.
501.893.00.7	Bílá	Bez	Bez	63	32,5	59,7	18,5	13,5	14,5	40	29	10,5	4'231
501.890.00.7	Bílá	Uprostřed	Viditelně	63	32,5	59,7	18,5	12,5	14,5	40	29	10,5	4'231
501.891.00.7	Bílá	Uprostřed	Bez	63	32,5	59,7	18,5	13,5	14,5	40	29	10,5	4'231

Kombinovatelné s

- Skříňka pod umyvadlo Geberit Selnova Compact, s jedněmi dvířky → str. 581
- Skříňka pod umyvadlo Geberit Selnova Compact, se dvěma dvířky → str. 582
- Polosloup Geberit Selnova Compact pro umývátka → str. 538

Příslušenství

- Zápachová uzávěrka s dělicí stěnou Geberit pro umyvadlo, vývod vodorovný → str. 753
- Zápachová uzávěrka Geberit s normou trubkou pro umyvadlo, prostorově úsporná, vývod vodorovný → str. 754
- Odpadní ventil Geberit s volným odtokem a krytem ventilu → str. 241
- Upevňovací materiál Geberit pro umyvadlo → str. 543
- Odpadní ventil Geberit s volným odtokem, sítko → str. 765

Umyvadlo Geberit Preciosa II s odkládací plochou

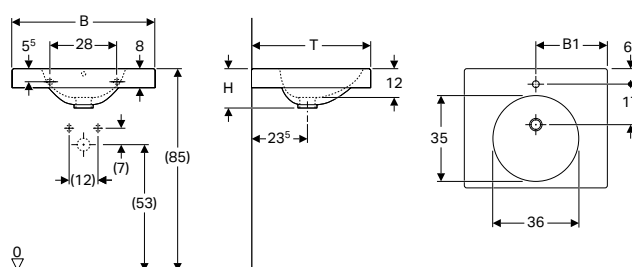

click & scan

Technické informace

Materiál	Jemný žáruvzdorný jíla
----------	------------------------

Vlastnosti

- S odkládací plochou

Pol. č.	Barva / povrch	Otvor pro baterii	Přepad	B1 [cm]	H [cm]	T [cm]	CZK/ks.
B / šířka: 60 cm							
123260000	Bílá	Uprostřed	Viditelně	30	16,5	50	8'095
123262000	Bílá	Uprostřed	Bez	30	16,5	50	8'795
123261000	Bílá	Bez	Bez	30	16,5	50	8'795
B / šířka: 90 cm							
123290000	Bílá	Uprostřed	Viditelně	45	16,5	50	19'312
123292000	Bílá	Uprostřed	Bez	45	16,5	50	19'683
123291000	Bílá	Bez	Bez	45	16,5	50	19'683

Kombinovatelné s

- Držák na ručníky Geberit Preciosa II na umyvadlo → str. 542

Příslušenství

- Zápachová uzávěrka s dělicí stěnou Geberit pro umyvadlo, vývod vodorovný → str. 753
- Zápachová uzávěrka Geberit s normou trubkou pro umyvadlo, prostorově úsporná, vývod vodorovný → str. 754
- Upevňovací materiál Geberit pro umyvadlo → str. 543

Dvojitá umyvadla

Mix & Match

Dvojité umyvadlo Geberit Acanto

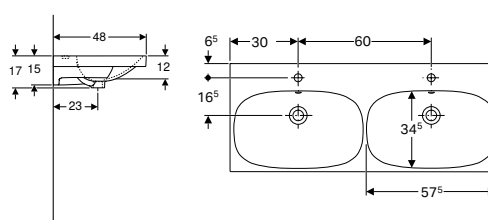
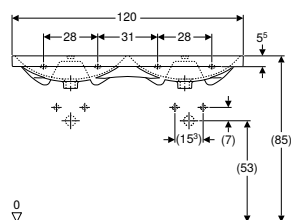

click & scan

Technické informace

Materiál	Jemný žáruvzdorný jíł
----------	-----------------------

Vlastnosti

- Možnost kombinace se skřínkou pod umyvadlo

Pol. č.	Barva / povrch	Mix & Match	Otvor pro baterii	Přepad	H [cm]	T [cm]	CZK/ks.
B / šířka: 120 cm							
500.627.01.2	Bílá	Ano	Uprostřed	Viditelně	17	48	28'661
500.627.01.8	Bílá / KeraTect	Ano	Uprostřed	Viditelně	17	48	31'078
500.628.01.2	Bílá	Ano	Bez	Viditelně	17	48	28'661
500.628.01.8	Bílá / KeraTect	Ano	Bez	Viditelně	17	48	31'078

Kombinovatelné s

- Spodní skřínka pro dvojité umyvadlo Geberit Acanto, s dvěma zásuvkami a dvěma vnitřními zásuvkami → str. 583

Příslušenství

- Zápachová uzávěrka s dělicí stěnou Geberit pro umyvadlo, vývod vodorovný → str. 753
- Odtok umyvadla Geberit, prostorově úsporný, úzké provedení, se zátkou vnějšího ventilu s tlakovým ovládním → str. 757
- Odtok umyvadla Geberit, prostorově úsporný, úzké provedení, s vnější zátkou odtokového ventilu s pákovým ovládním → str. 756
- Odtok umyvadla Geberit, prostorově úsporný, úzké provedení, s volným odtokem a krytem ventilu → str. 755
- Upevňovací materiál Geberit pro umyvadlo → str. 543



- Pro instalaci umyvadla se skřínkou je zapotřebí umyvadlová přepadová souprava Geberit, prostorově úsporná. Viz přehled sortimentu – Umyvadlové přepadové soupravy Geberit Acanto, prostorově úsporné nebo online katalog, příslušenství k umyvadlům

Mix & Match

Dvojité umyvadlo Geberit iCon

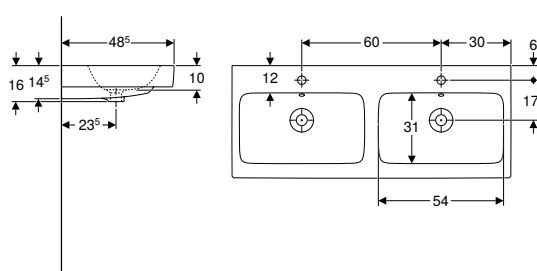
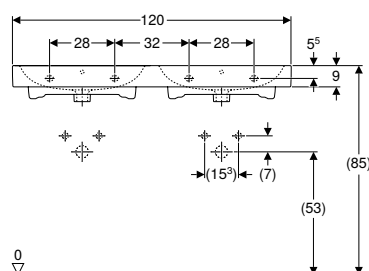

click & scan

Technické informace

Materiál	Jemný žáruvzdorný jíł
----------	-----------------------

Vlastnosti

- Možnost kombinace se skřínkou pod umyvadlo

Pol. č.	Barva / povrch	Mix & Match	Otvor pro baterii	Přepad	H [cm]	T [cm]	CZK/ks.
B / šířka: 120 cm							
124120000	Bílá	Ano	Uprostřed	Viditelně	16	48,5	28'097
124120600	Bílá / KeraTect	Ano	Uprostřed	Viditelně	16	48,5	30'588

Kombinovatelné s

- Skřínka pod dvojité umyvadlo Geberit iCon, se dvěma zásuvkami → str. 584
- Skřínka pod dvojité umyvadlo Geberit iCon, se čtyřmi zásuvkami → str. 585

Příslušenství

- Zápachová uzávěrka s dělicí stěnou Geberit pro umyvadlo, vývod vodorovný → str. 753
- Odtok umyvadla Geberit, prostorově úsporný, úzké provedení, se zátkou vnějšího ventilu s tlakovým ovládním → str. 757
- Odtok umyvadla Geberit, prostorově úsporný, úzké provedení, s vnější zátkou odtokového ventilu s pákovým ovládním → str. 756
- Odtok umyvadla Geberit, prostorově úsporný, úzké provedení, s volným odtokem a krytem ventilu → str. 755
- Upevňovací materiál Geberit pro umyvadlo → str. 543



- Pro instalaci umyvadla se skříňkou pod umyvadlo je zapotřebí umyvadlová přepadová souprava Geberit, prostorově úsporná. Viz přehled sortimentu – umyvadlové přepadové soupravy Geberit iCon, prostorově úsporné nebo online katalog, příslušenství k umyvadlům

Mix & Match

Dvojité umyvadlo Geberit iCon Light

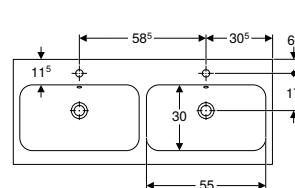
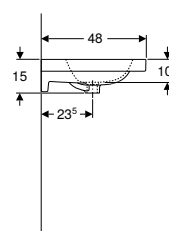
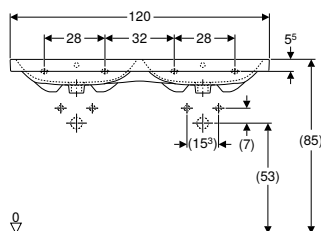

Technické informace

Materiál | Jemný žáruvzdorný jíla

Vlastnosti

- Možnost kombinace se skříňkou pod umyvadlo

Pol. č.	Barva / povrch	Mix & Match	Otvor pro baterii	Přepad	Šířka skříňky pod umyvadlo	H [cm]	T [cm]	CZK/ks.
B / šířka: 120 cm								
501.838.00.1	Bílá	Ano	Uprostřed	Viditelně	118,4	15	48	27'337
501.838.00.2	Bílá / KeraTect	Ano	Uprostřed	Viditelně	118,4	15	48	29'762
501.838.00.3 *	Bílá	Ano	Bez	Viditelně	118,4	15	48	27'337
501.838.00.4 *	Bílá / KeraTect	Ano	Bez	Viditelně	118,4	15	48	29'762
501.838.00.5 *	Bílá	Ano	Uprostřed	Bez	118,4	15	48	27'337
501.838.00.6 *	Bílá / KeraTect	Ano	Uprostřed	Bez	118,4	15	48	29'762
501.838.00.7 *	Bílá	Ano	Bez	Bez	118,4	15	48	27'337
501.838.00.8 *	Bílá / KeraTect	Ano	Bez	Bez	118,4	15	48	29'762

* Zakázková výroba

Kombinovatelné s

- Skříňka pod dvojité umyvadlo Geberit iCon, se dvěma zásuvkami → str. 584
- Skříňka pod dvojité umyvadlo Geberit iCon, se čtyřmi zásuvkami → str. 585

Příslušenství

- Zápachová uzávěrka s dělicí stěnou Geberit pro umyvadlo, vývod vodorovný → str. 753
- Odtok umyvadla Geberit, prostorově úsporný, úzké provedení, se zátkou vnějšího ventilu s tlakovým ovládním → str. 757
- Odtok umyvadla Geberit, prostorově úsporný, úzké provedení, s vnější zátkou odtokového ventilu s pákovým ovládním → str. 756
- Odtok umyvadla Geberit, prostorově úsporný, úzké provedení, s volným odtokem a krytem ventilu → str. 755
- Upevňovací materiál Geberit pro umyvadlo → str. 543



- Modely vyráběné na zakázku mají dodací lhůtu do 10 týdnů
- Pro instalaci umyvadla se skříňkou pod umyvadlo je zapotřebí umyvadlová přepadová souprava Geberit, prostorově úsporná. Viz přehled sortimentu – umyvadlové přepadové soupravy Geberit iCon, prostorově úsporné nebo online katalog, příslušenství k umyvadlům

Dvojité umyvadlo Geberit Smyle Square

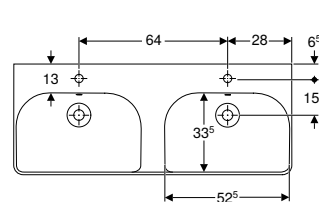
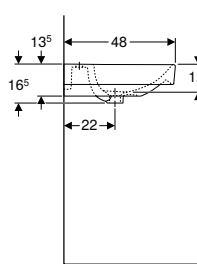
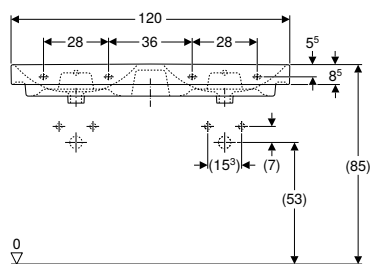

Technické informace

Materiál	Sanitární keramika
----------	--------------------

Vlastnosti

- Možnost kombinace se skříňkou pod umyvadlo
- Lze kombinovat s polosloupy

Pol. č.	Barva / povrch	Otvor pro baterii	Přepad	Šířka skříňky pod umyvadlo	H	T	CZK/ks.	
					[cm]	[cm]	[cm]	
B / šířka: 120 cm								
500.223.01.1	Bílá	Uprostřed	Viditelně		118,4	16,5	48	11'456
500.224.01.1	Bílá	Bez	Viditelně		118,4	16,5	48	11'456

Kombinovatelné s

- Skříňka pod dvojité umyvadlo Geberit Smyle Square, se dvěma zásuvkami → str. 586
- Polosloup Geberit Smyle → str. 537

Příslušenství

- Zápachová uzávěrka s dělicí stěnou Geberit pro umyvadlo, vývod vodorovný → str. 753
- Upevňovací materiál Geberit pro umyvadlo → str. 543

Nábytková umyvadla

Mix & Match

Nábytkové umyvadlo Geberit ONE, vývod vodorovný

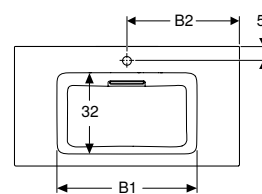
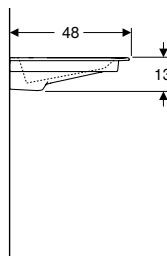
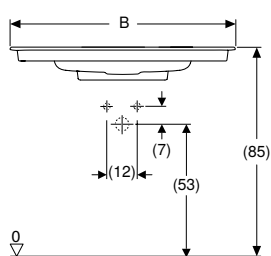

Účely použití

- K montáži na skříňky pod umyvadlo

Technické informace

Materiál	Jemný žáruvzdorný jíł
----------	-----------------------

Vlastnosti

- Vývod vodorovný
- Úzký okraj
- Funkce skrytého přepadu
- Ovládání pomocí táhla
- S integrovaným sítkem na vlasy
- Hygienický díky optimálnímu proudění

Rozsah dodávky

- Nábytkové umyvadlo
- Kryt odtoku s hřebenovou vložkou, magnetické upevnění
- Geberit ONE umyvadlová odpadní souprava, prostorově úsporná

Pol. č.	Barva / povrch	Mix & Match	Otvor pro baterii	Přepad	B1	B2	Šířka skříňky pod umyvadlo	H	T	CZK/ks.
							[cm]	[cm]	[cm]	
B / šířka: 60 cm										
505.001.00.1	Umyvadlo: bílá / KeraTect Kryt: bílý lesklý	Ano	Bez	Bez	49		60	13	48	20'980
505.002.00.1	Umyvadlo: bílá / KeraTect Kryt: bílý lesklý	Ano	Uprostřed	Bez	49	30	60	13	48	20'980
B / šířka: 75 cm										
505.003.00.1	Umyvadlo: bílá / KeraTect Kryt: bílý lesklý	Ano	Bez	Bez	55,5		75	13	48	27'436
505.004.00.1	Umyvadlo: bílá / KeraTect Kryt: bílý lesklý	Ano	Uprostřed	Bez	55,5	37	75	13	48	27'436

Pol. č.	Barva / povrch	Mix & Match	Otvor pro baterii	Pře-pad	B1 [cm]	B2 [cm]	Šířka skříňky pod umyvadlo [cm]	H [cm]	T [cm]	CZK/ks.
B / šířka: 90 cm										
505.005.00.1	Umyvadlo: bílá / KeraTect Kryt: bílý lesklý	Ano	Bez	Bez	55,5		90	13	48	32'815
505.006.00.1	Umyvadlo: bílá / KeraTect Kryt: bílý lesklý	Ano	Uprostřed	Bez	55,5	45	90	13	48	32'815
B / šířka: 105 cm										
505.014.00.1	Umyvadlo: bílá / KeraTect Kryt: bílý lesklý	Ano	Bez	Bez	55,5		105	13	48	36'366
505.015.00.1	Umyvadlo: bílá / KeraTect Kryt: bílý lesklý	Ano	Uprostřed	Bez	55,5	52	105	13	48	36'366
B / šířka: 120 cm										
505.016.00.1	Umyvadlo: bílá / KeraTect Kryt: bílý lesklý	Ano	Bez	Bez	55,5		120	13	48	43'466
505.017.00.1	Umyvadlo: bílá / KeraTect Kryt: bílý lesklý	Ano	Uprostřed	Bez	55,5	59,5	120	13	48	43'466

Kombinovatelné s

- Skříňka pod umyvadlo Geberit ONE, se dvěma zásuvkami → str. 562
- Skříňka pod umyvadlo Geberit ONE, s jednou zásuvkou → str. 560

Příslušenství

- Kryt odtoku Geberit ONE s hřebenovou vložkou, magnetické upevnění → str. 542

Mix & Match

Nábytkové umyvadlo Geberit ONE, vývod vodorovný, odkládací plocha vpravo

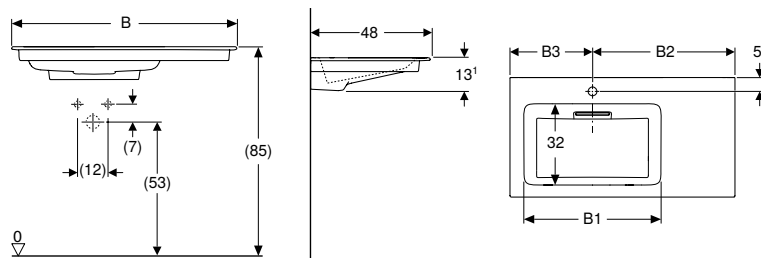

click & scan

Účely použití

- K montáži na skříňky pod umyvadlo

Technické informace

Materiál	Jemný žáruvzdorný jíł
----------	-----------------------

Vlastnosti

- Vývod vodorovný
- Úzký okraj
- Funkce skrytého přepadu
- Ovládání pomocí táhla
- S integrovaným sítkem na vlasy
- Hygienický díky optimálnímu proudění

Rozsah dodávky

- Nábytkové umyvadlo
- Kryt odtoku s hřebenovou vložkou, magnetické upevnění
- Geberit ONE umyvadlová odpadní souprava, prostorově úsporná

Pol. č.	Barva / povrch	Mix & Match	Otvor pro baterii	Pře-pad	B1 [cm]	B2 [cm]	B3 [cm]	Šířka skříňky pod umyvadlo [cm]	H [cm]	T [cm]	CZK/ks.
B / šířka: 90 cm											
505.008.00.1	Umyvadlo: bílá / KeraTect Kryt: bílý lesklý	Ano	Bez	Bez	54,5		33	90	13,1	48	34'429
505.007.00.1	Umyvadlo: bílá / KeraTect Kryt: bílý lesklý	Ano	Vlevo	Bez	54,5	57	33	90	13,1	48	34'429

Kombinovatelné s

- Skříňka pod umyvadlo Geberit ONE, se dvěma zásuvkami → str. 562
- Skříňka pod umyvadlo Geberit ONE, s jednou zásuvkou → str. 560

Příslušenství

- Kryt odtoku Geberit ONE s hřebenovou vložkou, magnetické upevnění → str. 542

Mix & Match

Nábytkové umyvadlo Geberit ONE, vývod vodorovný, odkládací plocha vlevo

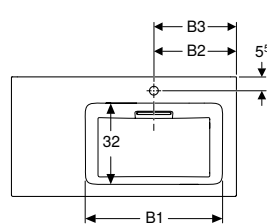
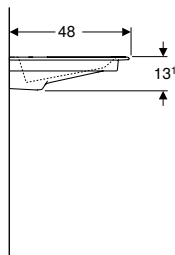
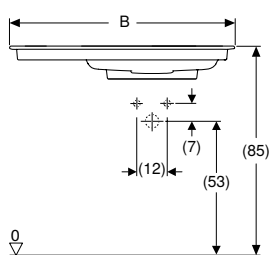

click & scan

Účely použití

- K montáži na skříňku pod umyvadlo

Technické informace

Materiál	Jemný žáruvzdorný jíl
----------	-----------------------

Vlastnosti

- Vývod vodorovný
- Úzký okraj
- Funkce skrytého přepadu
- Ovládání pomocí táhla
- S integrovaným sítkem na vlasy
- Hygienický díky optimálnímu proudění

Rozsah dodávky

- Nábytkové umyvadlo
- Kryt odtoku s hřebenovou vložkou, magnetické upevnění
- Geberit ONE umyvadlová odpadní souprava, prostorově úsporná

Pol. č.	Barva / povrch	Mix & Match	Otvor pro baterii	Přepad	B1 [cm]	B2 [cm]	B3 [cm]	Šířka skříňky pod umyvadlo [cm]	H [cm]	T [cm]	CZK/ks.
B / šířka: 90 cm											
505.009.00.1	Umyvadlo: bílá / KeraTect Kryt: bílý lesklý	Ano	Vpravo	Bez	54,5	33	33	90	13,1	48	34'429
505.013.00.1	Umyvadlo: bílá / KeraTect Kryt: bílý lesklý	Ano	Bez	Bez	54,5	33		90	13,1	48	34'429

Kombinovatelné s

- Skříňka pod umyvadlo Geberit ONE, se dvěma zásuvkami → str. 562
- Skříňka pod umyvadlo Geberit ONE, s jednou zásuvkou → str. 560

Příslušenství

- Kryt odtoku Geberit ONE s hřebenovou vložkou, magnetické upevnění → str. 542

Mix & Match

Nábytkové umyvadlo Geberit ONE, vývod svislý

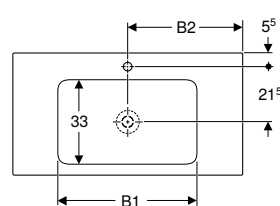
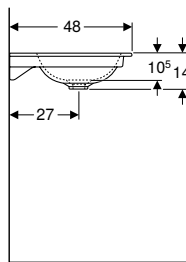
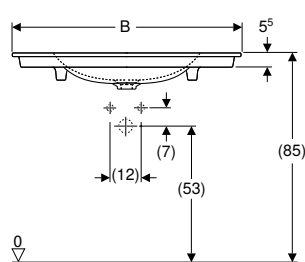

Účely použití

- K montáži na skříňky pod umyvadlo

Technické informace

Materiál	Jemný žáruvzdorný jííl
----------	------------------------

Vlastnosti

- Vývod svislý
- Úzký okraj

Rozsah dodávky

- Nábytkové umyvadlo

Pol. č.	Barva / povrch	Mix & Match	Otvor pro baterii	Přepad	B1 [cm]	B2 [cm]	Šířka skříňky pod umyvadlo [cm]	H [cm]	T [cm]	CZK/ks.
B / šířka: 60 cm										
505.011.01.1	Bílá / KeraTect	Ano	Bez	Bez	50,5	30	60	14	48	12'976
505.010.01.1	Bílá / KeraTect	Ano	Uprostřed	Bez	50,5	30	60	14	48	12'976
B / šířka: 75 cm										
505.011.01.2	Bílá / KeraTect	Ano	Bez	Bez	55	37,5	75	14	48	18'923
505.010.01.2	Bílá / KeraTect	Ano	Uprostřed	Bez	55	37,5	75	14	48	18'923
B / šířka: 90 cm										
505.011.01.3	Bílá / KeraTect	Ano	Bez	Bez	55	45	90	14	48	23'788
505.010.01.3	Bílá / KeraTect	Ano	Uprostřed	Bez	55	45	90	14	48	23'788
B / šířka: 105 cm										
505.011.01.4	Bílá / KeraTect	Ano	Bez	Bez	55	52,5	105	14	48	27'032
505.010.01.4	Bílá / KeraTect	Ano	Uprostřed	Bez	55	52,5	105	14	48	27'032
B / šířka: 120 cm										
505.011.01.5	Bílá / KeraTect	Ano	Bez	Bez	60	60	120	14	48	33'520
505.010.01.5	Bílá / KeraTect	Ano	Uprostřed	Bez	60	60	120	14	48	33'520

Nutno objednat zvlášť

- Geberit ONE umyvadlová odpadní souprava, prostorově úsporná

Kombinovatelné s

- Skříňka pod umyvadlo Geberit ONE, se dvěma zásuvkami → str. 562
- Skříňka pod umyvadlo Geberit ONE, s jednou zásuvkou → str. 560

Příslušenství

- Odtok umyvadla se zápachovou uzávěrkou, krytem ventilu a manžetou, vývod horizontální, pro umyvadlo Geberit ONE, svislý vývod → str. 752
- Odtok umyvadla Geberit, prostorově úsporný, úzké provedení, s volným odtokem a krytem ventilu, pro umyvadlo Geberit ONE, svislý vývod → str. 756
- Umyvadlová odpadní soustava, prostorově úsporná, úzké provedení, s pákovým ovládním a krytem ventilu, vývod vodorovný, pro umyvadlo Geberit ONE, vývod svislý → str. 758

- Pro instalaci umyvadla se skříňkou je zapotřebí umyvadlová přepadová souprava Geberit, prostorově úsporná. Viz přehled sortimentu – Umyvadlové přepadové soupravy Geberit ONE, prostorově úsporné nebo online katalog, příslušenství k umyvadlům



Nábytkové umyvadlo Geberit ONE, vývod vodorovný, zkrácené vyložení

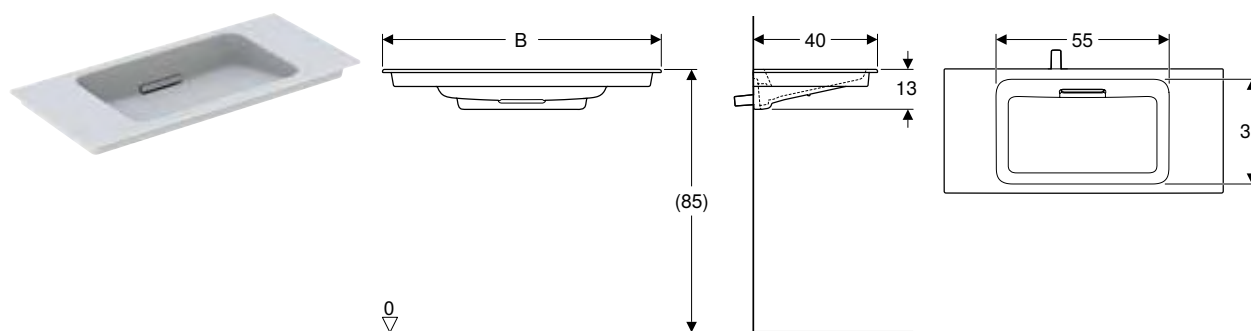

click & scan

Účely použití

- K montáži na skříňku pod umyvadlo

Technické informace

Materiál	Jemný žáruvzdorný jíl
----------	-----------------------

Vlastnosti

- Vývod vodorovný
- Zkrácené vyložení
- Úzký okraj
- Podomítková zápachová uzávěrka
- Podomítková uzavírací zátka

Rozsah dodávky

- Nábytkové umyvadlo
- Kryt odtoku s hřebenovou vložkou, magnetické upevnění

Pol. č.	Barva / povrch	Otvor pro baterii	Přepad	Šířka skříňky pod umyvadlo	H [cm]	T [cm]	CZK/ks.
B / šířka: 75 cm							
500.391.01.3	Umyvadlo: bílá / KeraTect Kryt: bílý lesklý	Bez	Skrytý	75	13	40	15'757
500.391.01.2	Umyvadlo: bílá / KeraTect Kryt: chrom kartáčovaný	Bez	Skrytý	75	13	40	16'301
500.391.01.1	Umyvadlo: bílá / KeraTect Kryt: leskle pochromovaný	Bez	Skrytý	75	13	40	16'301
B / šířka: 90 cm							
500.395.01.3	Umyvadlo: bílá / KeraTect Kryt: bílý lesklý	Bez	Skrytý	90	13	40	19'560
500.395.01.2	Umyvadlo: bílá / KeraTect Kryt: chrom kartáčovaný	Bez	Skrytý	90	13	40	20'106
500.395.01.1	Umyvadlo: bílá / KeraTect Kryt: leskle pochromovaný	Bez	Skrytý	90	13	40	20'106
B / šířka: 105 cm							
500.396.01.3	Umyvadlo: bílá / KeraTect Kryt: bílý lesklý	Bez	Skrytý	105	13	40	23'908
500.396.01.2	Umyvadlo: bílá / KeraTect Kryt: chrom kartáčovaný	Bez	Skrytý	105	13	40	24'451
500.396.01.1	Umyvadlo: bílá / KeraTect Kryt: leskle pochromovaný	Bez	Skrytý	105	13	40	24'451

Nutno objednat zvlášť

- Skříňka pod umyvadlo Geberit ONE, se dvěma zásuvkami, zkrácené vyložení → str. 587
- Instalační prvek pro umyvadlo Geberit ONE

Nábytkové umyvadlo Geberit Xeno²

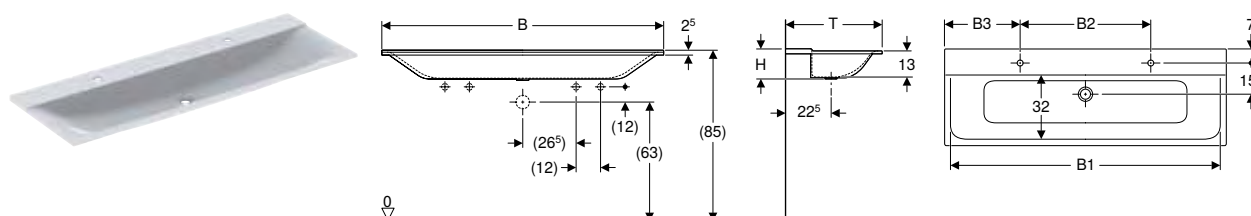

click & scan

Účely použití

- K montáži na skříňku pod umyvadlo

Technické informace

Materiál	Varicolor
----------	-----------

Vlastnosti

- Dvě mycí místa
- Úzký okraj
- Antibakteriální
- Odolné proti nárazům
- Odolné proti poškrábání
- Jednoduché čištění
- Bezešvá oprava povrchu

Pol. č.	Barva / povrch	Otvor pro baterii	Přepad	B1 [cm]	B2 [cm]	B3 [cm]	Šířka skříňky pod umyvadlo [cm]	H [cm]	T [cm]	CZK/ks.
B / šířka: 140 cm										
500.277.00.1	Bílá / Matný	Vlevo a vpravo	Bez	135	65	37,5	139,5	15	48	58'532
500.276.00.1	Bílá / Matný	Bez	Bez	135			139,5	15	48	60'970
B / šířka: 160 cm										
500.279.00.1	Bílá / Matný	Vlevo a vpravo	Bez	155	70	45	159,5	15	48	73'164
500.278.00.1	Bílá / Matný	Bez	Bez	155			159,5	15	48	75'604

Kombinovatelné s

- Skříňka pod umyvadlo Geberit Xenos² z minerálního materiálu, se dvěma zásuvkami → str. 588

Příslušenství

- Přehled příslušenství – Geberit Xenos² umyvadla → str. 541

Mix & Match

Nábytkové umyvadlo Geberit iCon

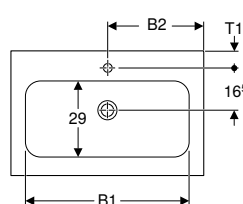
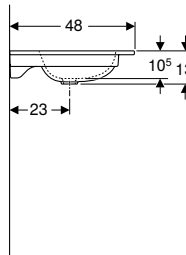
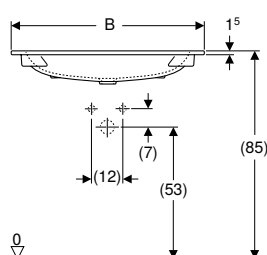

Účely použití

- K montáži na skříňku pod umyvadlo

Vlastnosti

- Úzký okraj

Technické informace

Materiál	Jemný žáruvzdorný jííl
----------	------------------------

Pol. č.	Barva / povrch	Mix & Match	Otvor pro baterii	Přepad	B1 [cm]	B2 [cm]	Šířka skříňky pod umyvadlo [cm]	H [cm]	T [cm]	T1 [cm]	CZK/ks.
B / šířka: 60 cm											
501.843.00.1	Bílá	Ano	Uprostřed	Bez	49	30	60	13	48	6,5	8'061
501.843.00.2	Bílá / KeraTect	Ano	Uprostřed	Bez	49	30	60	13	48	6,5	10'299
501.843.00.3*	Bílá	Ano	Bez	Bez	49	30	60	13	48		8'061
501.843.00.4*	Bílá / KeraTect	Ano	Bez	Bez	49	30	60	13	48		10'299
B / šířka: 75 cm											
501.844.00.1	Bílá	Ano	Uprostřed	Bez	49	37,5	75	13	48	6,5	14'105
501.844.00.2	Bílá / KeraTect	Ano	Uprostřed	Bez	49	37,5	75	13	48	6,5	16'523
501.844.00.3*	Bílá	Ano	Bez	Bez	49	37,5	75	13	48		14'105
501.844.00.4*	Bílá / KeraTect	Ano	Bez	Bez	49	37,5	75	13	48		16'523
B / šířka: 90 cm											
501.845.00.1	Bílá	Ano	Uprostřed	Bez	78,5	45	90	13	48	6,5	20'152
501.845.00.2	Bílá / KeraTect	Ano	Uprostřed	Bez	78,5	45	90	13	48	6,5	22'569
501.845.00.3*	Bílá	Ano	Bez	Bez	78,5	45	90	13	48		20'152
501.845.00.4*	Bílá / KeraTect	Ano	Bez	Bez	78,5	45	90	13	48		22'569
B / šířka: 120 cm											
501.846.00.1	Bílá	Ano	Vlevo a vpravo	Bez	108	60	120	13	48	7	29'194
501.846.00.2	Bílá / KeraTect	Ano	Vlevo a vpravo	Bez	108	60	120	13	48	7	31'612
501.846.00.3*	Bílá	Ano	Bez	Bez	108	60	120	13	48		29'194
501.846.00.4*	Bílá / KeraTect	Ano	Bez	Bez	108	60	120	13	48		31'612

* Zakázková výroba

Kombinovatelné s

- Skříňka pod umyvadlo Geberit iCon s jednou zásuvkou → str. 574
- Skříňka pod umyvadlo Geberit iCon se dvěma zásuvkami → str. 576

Příslušenství

- Odtok umyvadla Geberit, prostorově úsporný, úzké provedení, s volným odtokem a krytem ventilu → str. 755
- Umyvadlová odpadní souprava Geberit Clou, prostorově úsporná, úzké provedení, s pákovým ovládním a krytem ventilu → str. 758



- Modely vyráběné na zakázku mají dodací lhůtu do 10 týdnů
- Pro instalaci umyvadla se skříňkou pod umyvadlo je zapotřebí umyvadlová přepadová souprava Geberit, prostorově úsporná. Viz přehled sortimentu – umyvadlové přepadové soupravy Geberit iCon, prostorově úsporné nebo online katalog, příslušenství k umyvadlům

Sada nábytkového umyvadla Geberit iCon s úzkým okrajem a skříňkou, dvě zásuvky a připojení umyvadla

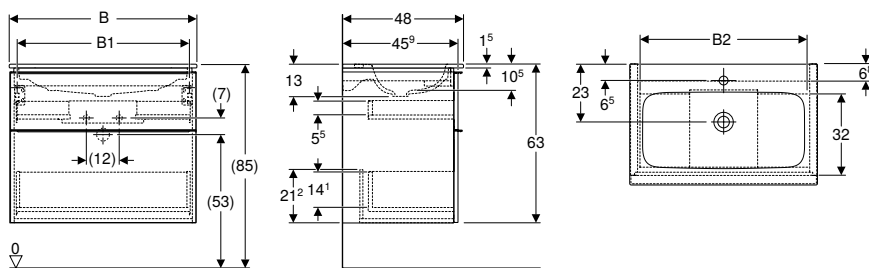

click & scan

Technické informace

Materiál	Žáruvzdorný jíl / Vysoce komprimovaná třívrstvá dřevotřísková deska
Nosnost zásuvky max.	30 kg

Rozsah dodávky

- Umyvadlo
- Připojení umyvadla Clou ø 32 mm
- Skříňka pro nábytkové umyvadlo
- Upevňovací materiál

Vlastnosti

- Certifikace FSC™ C134279
- Závěsná
- Se dvěma zásuvkami
- Úzký okraj
- Zásuvka s tichým dovíráním
- Madlo k otevírání
- Vyměnitelné madlo
- Zásuvka bez výřezu pro zápachovou uzávěrku
- Skříňka z vysoce komprimované trojvrstvé dřevotřískové desky
- Ochrana proti vlhkosti
- Dodáváno smontované

Pol. č.	Barva / povrch	Otvor pro baterii	Přepad	B1 [cm]	B2 [cm]	H [cm]	T [cm]	CZK/ks.
B / šířka: 60 cm								
502.335.01.1	Umyvadlo: bílá Korpus a přední strana: bílá / lakovaná s vysokým leskem Madlo: bílé / prášková barva matná	Uprostřed	Bez	53,8	51,7	63	48	34'039
502.331.01.1	Umyvadlo: bílá / KeraTect Korpus a přední strana: bílá / lakovaná s vysokým leskem Madlo: bílé / prášková barva matná	Uprostřed	Bez	53,8	51,7	63	48	36'268
502.335.01.2	Umyvadlo: bílá Korpus a přední strana: bílá / lakovaná s vysokým leskem Madlo: pochromovaná lesklá	Uprostřed	Bez	53,8	51,7	63	48	34'039
502.331.01.2	Umyvadlo: bílá / KeraTect Korpus a přední strana: bílá / lakovaná s vysokým leskem Madlo: pochromovaná lesklá	Uprostřed	Bez	53,8	51,7	63	48	36'268
502.335.01.3 *	Umyvadlo: bílá Korpus a přední strana: bílá / lakovaná matná Madlo: bílé / prášková barva matná	Uprostřed	Bez	53,8	51,7	63	48	34'039
502.331.01.3 *	Umyvadlo: bílá / KeraTect Korpus a přední strana: bílá / lakovaná matná Madlo: bílé / prášková barva matná	Uprostřed	Bez	53,8	51,7	63	48	36'268
502.335.JK.1	Umyvadlo: bílá Korpus a přední strana: láva/lakované matné Madlo: láva / prášková barva matná	Uprostřed	Bez	53,8	51,7	63	48	34'039
502.331.JK.1	Umyvadlo: bílá / KeraTect Korpus a přední strana: láva/lakované matné Madlo: láva / prášková barva matná	Uprostřed	Bez	53,8	51,7	63	48	36'268
502.335.JL.1 *	KV Umyvadlo: bílá Korpus a přední strana: písková šedá / lakované s vysokým leskem Madlo: písková šedá / prášková barva matná	Uprostřed	Bez	53,8	51,7	63	48	34'039
502.331.JL.1 *	KV Umyvadlo: bílá / KeraTect Korpus a přední strana: písková šedá / lakované s vysokým leskem Madlo: písková šedá / prášková barva matná	Uprostřed	Bez	53,8	51,7	63	48	36'268
502.335.JH.1	Umyvadlo: bílá Korpus a přední strana: dub / melamin se strukturou dřeva Madlo: láva / prášková barva matná	Uprostřed	Bez	53,8	51,7	63	48	34'039
502.331.JH.1	Umyvadlo: bílá / KeraTect Korpus a přední strana: dub / melamin se strukturou dřeva Madlo: láva / prášková barva matná	Uprostřed	Bez	53,8	51,7	63	48	36'268
502.335.JR.1 *	Umyvadlo: bílá Korpus a přední strana: ořech hickory / melamin se strukturou dřeva Madlo: láva / prášková barva matná	Uprostřed	Bez	53,8	51,7	63	48	34'039
502.331.JR.1 *	Umyvadlo: bílá / KeraTect Korpus a přední strana: ořech hickory / melamin se strukturou dřeva Madlo: láva / prášková barva matná	Uprostřed	Bez	53,8	51,7	63	48	36'268

KV: Končící výroba od březen 2025; * Zakázková výroba

Pol. č.	Barva / povrch	Otvor pro baterii	Přepad	B1 [cm]	B2 [cm]	H [cm]	T [cm]	CZK/ks.
B / šířka: 75 cm								
502.336.01.1	Umyvadlo: bílá Korpus a přední strana: bílá / lakovaná s vysokým leskem Madlo: bílé / prášková barva matná	Uprostřed	Bez	68,6	66,5	63	48	43'283
502.332.01.1	Umyvadlo: bílá / KeraTect Korpus a přední strana: bílá / lakovaná s vysokým leskem Madlo: bílé / prášková barva matná	Uprostřed	Bez	68,6	66,5	63	48	45'427
502.336.01.2	Umyvadlo: bílá Korpus a přední strana: bílá / lakovaná s vysokým leskem Madlo: pochromovaná lesklá	Uprostřed	Bez	68,6	66,5	63	48	43'283
502.332.01.2	Umyvadlo: bílá / KeraTect Korpus a přední strana: bílá / lakovaná s vysokým leskem Madlo: pochromovaná lesklá	Uprostřed	Bez	68,6	66,5	63	48	45'427
502.336.01.3 *	Umyvadlo: bílá Korpus a přední strana: bílá / lakovaná matná Madlo: bílé / prášková barva matná	Uprostřed	Bez	68,6	66,5	63	48	43'283
502.332.01.3 *	Umyvadlo: bílá / KeraTect Korpus a přední strana: bílá / lakovaná matná Madlo: bílé / prášková barva matná	Uprostřed	Bez	68,6	66,5	63	48	45'427
502.336.JK.1	Umyvadlo: bílá Korpus a přední strana: láva/lakované matné Madlo: láva / prášková barva matná	Uprostřed	Bez	68,6	66,5	63	48	43'283
502.332.JK.1	Umyvadlo: bílá / KeraTect Korpus a přední strana: láva/lakované matné Madlo: láva / prášková barva matná	Uprostřed	Bez	68,6	66,5	63	48	45'427
502.336.JL.1 *	KV Umyvadlo: bílá Korpus a přední strana: písková šedá / lakované s vysokým leskem Madlo: písková šedá / prášková barva matná	Uprostřed	Bez	68,6	66,5	63	48	43'283
502.332.JL.1 *	KV Umyvadlo: bílá / KeraTect Korpus a přední strana: písková šedá / lakované s vysokým leskem Madlo: písková šedá / prášková barva matná	Uprostřed	Bez	68,6	66,5	63	48	45'427
502.336.JH.1	Umyvadlo: bílá Korpus a přední strana: dub / melamin se strukturou dřeva Madlo: láva / prášková barva matná	Uprostřed	Bez	68,6	66,5	63	48	43'283
502.332.JH.1	Umyvadlo: bílá / KeraTect Korpus a přední strana: dub / melamin se strukturou dřeva Madlo: láva / prášková barva matná	Uprostřed	Bez	68,6	66,5	63	48	45'427
502.336.JR.1 *	Umyvadlo: bílá Korpus a přední strana: ořech hickory / melamin se strukturou dřeva Madlo: láva / prášková barva matná	Uprostřed	Bez	68,6	66,5	63	48	43'283
502.332.JR.1 *	Umyvadlo: bílá / KeraTect Korpus a přední strana: ořech hickory / melamin se strukturou dřeva Madlo: láva / prášková barva matná	Uprostřed	Bez	68,6	66,5	63	48	45'427
B / šířka: 90 cm								
502.337.01.1	Umyvadlo: bílá Korpus a přední strana: bílá / lakovaná s vysokým leskem Madlo: bílé / prášková barva matná	Uprostřed	Bez	83,4	81,5	63	48	52'841
502.333.01.1	Umyvadlo: bílá / KeraTect Korpus a přední strana: bílá / lakovaná s vysokým leskem Madlo: bílé / prášková barva matná	Uprostřed	Bez	83,4	81,5	63	48	55'248
502.337.01.2	Umyvadlo: bílá Korpus a přední strana: bílá / lakovaná s vysokým leskem Madlo: pochromovaná lesklá	Uprostřed	Bez	83,4	81,5	63	48	52'841
502.333.01.2	Umyvadlo: bílá / KeraTect Korpus a přední strana: bílá / lakovaná s vysokým leskem Madlo: pochromovaná lesklá	Uprostřed	Bez	83,4	81,5	63	48	55'248
502.337.01.3 *	Umyvadlo: bílá Korpus a přední strana: bílá / lakovaná matná Madlo: bílé / prášková barva matná	Uprostřed	Bez	83,4	81,5	63	48	52'841
502.333.01.3 *	Umyvadlo: bílá / KeraTect Korpus a přední strana: bílá / lakovaná matná Madlo: bílé / prášková barva matná	Uprostřed	Bez	83,4	81,5	63	48	55'248
502.337.JK.1	Umyvadlo: bílá Korpus a přední strana: láva/lakované matné Madlo: láva / prášková barva matná	Uprostřed	Bez	83,4	81,5	63	48	52'841
502.333.JK.1	Umyvadlo: bílá / KeraTect Korpus a přední strana: láva/lakované matné Madlo: láva / prášková barva matná	Uprostřed	Bez	83,4	81,5	63	48	55'248
502.337.JL.1 *	KV Umyvadlo: bílá Korpus a přední strana: písková šedá / lakované s vysokým leskem Madlo: písková šedá / prášková barva matná	Uprostřed	Bez	83,4	81,5	63	48	52'841
502.333.JL.1 *	KV Umyvadlo: bílá / KeraTect Korpus a přední strana: písková šedá / lakované s vysokým leskem Madlo: písková šedá / prášková barva matná	Uprostřed	Bez	83,4	81,5	63	48	55'248

KV: Končící výroba od března 2025; * Zakázková výroba

Pol. č.	Barva / povrch	Otvor pro baterii	Přepad	B1	B2	H	T	CZK/ks.
				[cm]	[cm]	[cm]	[cm]	
502.337.JH.1	Umyvadlo: bílá Korpus a přední strana: dub / melamin se strukturou dřeva Madlo: láva / prášková barva matná	Uprostřed	Bez	83,4	81,5	63	48	52'841
502.333.JH.1	Umyvadlo: bílá / KeraTect Korpus a přední strana: dub / melamin se strukturou dřeva Madlo: láva / prášková barva matná	Uprostřed	Bez	83,4	81,5	63	48	55'248
502.337.JR.1 *	Umyvadlo: bílá Korpus a přední strana: ořech hickory / melamin se strukturou dřeva Madlo: láva / prášková barva matná	Uprostřed	Bez	83,4	81,5	63	48	52'841
502.333.JR.1 *	Umyvadlo: bílá / KeraTect Korpus a přední strana: ořech hickory / melamin se strukturou dřeva Madlo: láva / prášková barva matná	Uprostřed	Bez	83,4	81,5	63	48	55'248

KV: Končící výroba od března 2025; * Zakázková výroba

Nutno objednat zvlášť

- Zápachová uzávěrka Geberit s normou trubkou pro umyvadlo, prostorově úsporná, vývod vodorovný → str. 754

Kombinovatelné s

- Zrcadlo s osvětlením Geberit Option Plus Square s přímým a nepřímým osvětlením → str. 664
- Zrcadlo s osvětlením Geberit Option Oval s nepřímým osvětlením → str. 667
- Zrcadlo s osvětlením Geberit Option Round s přímým a nepřímým osvětlením → str. 666
- Boční skříňka Geberit iCon se dvěma zásuvkami → str. 605
- Zrcadlová skříňka Geberit Option Plus s osvětlením a dvoje dvířka → str. 677
- Zrcadlová skříňka Geberit Option Plus s osvětlením a troje dvířka → str. 678

Příslušenství

- Sada přihrádek do zásuvky Geberit pro horní zásuvku → str. 649
- Světelná lišta Geberit pro zásuvku, vlevo a vpravo, délka 35 cm → str. 652
- Držák na ručníky Geberit pro koupelnový nábytek → str. 651
- Madlo Geberit → str. 654
- Držák na ručníky Geberit pro koupelnový nábytek → str. 651
- Držadlo na ručník Geberit pro koupelnový nábytek, zakulacené rohy → str. 652
- Držadlo na ručníky Geberit pro koupelnový nábytek, obdélníkové rohy → str. 652
- Souprava nožiček Geberit → str. 655
- Prvek síťové zásuvky Geberit → str. 658
- Prvek síťové zásuvky Geberit s USB přípojkou → str. 659



- Modely vyráběné na zakázku mají dodací lhůtu do 10 týdnů

Sada nábytkového umyvadla Geberit iCon s úzkým okrajem a skříňkou, dvě zásuvky a připojení umyvadla

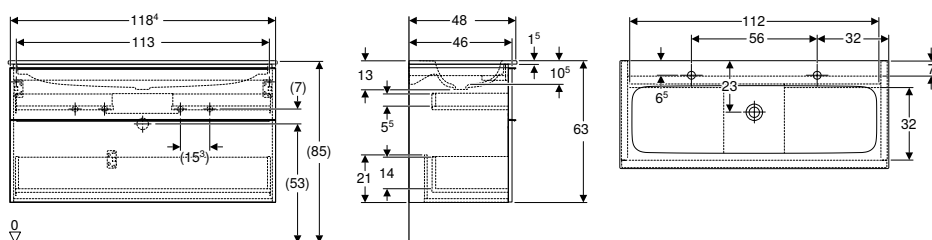

Technické informace

Materiál	Žáruvzdorný jíl / Vysoce komprimovaná třívrstvá dřevotřísková deska
Nosnost zásuvky max.	30 kg

Rozsah dodávky

- Umyvadlo
- Umyvadlový vývod s volným odtokem, \varnothing 32 mm
- Skříňka pro nábytkové umyvadlo
- Upevňovací materiál

Vlastnosti

- Certifikace FSC™ C134279
- Závěsná
- Se dvěma zásuvkami
- Úzký okraj
- Zásuvka s tichým dovíráním
- Madlo k otevírání
- Vyměnitelné madlo
- Zásuvka bez výřezu pro zápachovou uzávěrku
- Skříňka z vysoce komprimované trojvrstvé dřevotřískové desky
- Ochrana proti vlhkosti
- Dodáváno smontované

Pol. č.	Barva / povrch	Otvor pro baterii	Přepad	H [cm]	T [cm]	CZK/ks.
B / šířka: 120 cm						
502.338.01.1	Umyvadlo: bílá Korpus a přední strana: bílá / lakovaná s vysokým leskem Madlo: bílé / prášková barva matná	Vlevo a vpravo	Bez	63	48	71'708
502.334.01.1	Umyvadlo: bílá / KeraTect Korpus a přední strana: bílá / lakovaná s vysokým leskem Madlo: bílé / prášková barva matná	Vlevo a vpravo	Bez	63	48	74'117
502.338.01.2	Umyvadlo: bílá Korpus a přední strana: bílá / lakovaná s vysokým leskem Madlo: pochromovaná lesklá	Vlevo a vpravo	Bez	63	48	71'708
502.334.01.2	Umyvadlo: bílá / KeraTect Korpus a přední strana: bílá / lakovaná s vysokým leskem Madlo: pochromovaná lesklá	Vlevo a vpravo	Bez	63	48	74'117
502.338.01.3 *	Umyvadlo: bílá Korpus a přední strana: bílá / lakovaná matná Madlo: bílé / prášková barva matná	Vlevo a vpravo	Bez	63	48	71'708
502.334.01.3 *	Umyvadlo: bílá / KeraTect Korpus a přední strana: bílá / lakovaná matná Madlo: bílé / prášková barva matná	Vlevo a vpravo	Bez	63	48	74'117
502.338.JK.1	Umyvadlo: bílá Korpus a přední strana: láva/lakované matné Madlo: láva / prášková barva matná	Vlevo a vpravo	Bez	63	48	71'708
502.334.JK.1	Umyvadlo: bílá / KeraTect Korpus a přední strana: láva/lakované matné Madlo: láva / prášková barva matná	Vlevo a vpravo	Bez	63	48	74'117
502.338.JL.1 *	KV Umyvadlo: bílá Korpus a přední strana: písková šedá / lakované s vysokým leskem Madlo: písková šedá / prášková barva matná	Vlevo a vpravo	Bez	63	48	71'708
502.334.JL.1 *	KV Umyvadlo: bílá / KeraTect Korpus a přední strana: písková šedá / lakované s vysokým leskem Madlo: písková šedá / prášková barva matná	Vlevo a vpravo	Bez	63	48	74'117
502.338.JH.1	Umyvadlo: bílá Korpus a přední strana: dub / melamin se strukturou dřeva Madlo: láva / prášková barva matná	Vlevo a vpravo	Bez	63	48	71'708
502.334.JH.1	Umyvadlo: bílá / KeraTect Korpus a přední strana: dub / melamin se strukturou dřeva Madlo: láva / prášková barva matná	Vlevo a vpravo	Bez	63	48	74'117
502.338.JR.1 *	Umyvadlo: bílá Korpus a přední strana: ořech hickory / melamin se strukturou dřeva Madlo: láva / prášková barva matná	Vlevo a vpravo	Bez	63	48	71'708
502.334.JR.1 *	Umyvadlo: bílá / KeraTect Korpus a přední strana: ořech hickory / melamin se strukturou dřeva Madlo: láva / prášková barva matná	Vlevo a vpravo	Bez	63	48	74'117

KV: Končící výroba od březen 2025; * Zakázková výroba

Nutno objednat zvlášť

- Zápachová uzávěrka Geberit s normou trubkou pro umyvadlo, prostorově úsporná, vývod vodorovný → str. 754

Kombinovatelné s

- Zrcadlo s osvětlením Geberit Option Plus Square s přímým a nepřímým osvětlením → str. 664
- Zrcadlo s osvětlením Geberit Option Oval s nepřímým osvětlením → str. 667
- Zrcadlo s osvětlením Geberit Option Round s přímým a nepřímým osvětlením → str. 666
- Boční skříňka Geberit iCon se dvěma zásuvkami → str. 605
- Zrcadlová skříňka Geberit Option Plus s osvětlením a troje dvířka → str. 678

Příslušenství

- Světelná lišta Geberit pro zásuvku, vlevo a vpravo, délka 35 cm → str. 652
- Sada příhrádek do zásuvky Geberit pro horní zásuvku → str. 649
- Držák na ručníky Geberit pro koupelnový nábytek → str. 651
- Madlo Geberit → str. 654
- Držák na ručníky Geberit pro koupelnový nábytek → str. 651
- Držadlo na ručník Geberit pro koupelnový nábytek, zakulacené rohy → str. 652
- Držadlo na ručníky Geberit pro koupelnový nábytek, obdélníkové rohy → str. 652
- Souprava nožiček Geberit → str. 655
- Prvek síťové zásuvky Geberit → str. 658
- Prvek síťové zásuvky Geberit s USB přípojkou → str. 659



- Modely vyráběné na zakázku mají dodací lhůtu do 10 týdnů



Nábytkový set umyvadla Geberit Selnova Square s úzkým okrajem a skříňkou, jedny dvířka

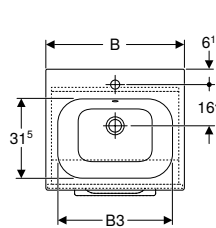
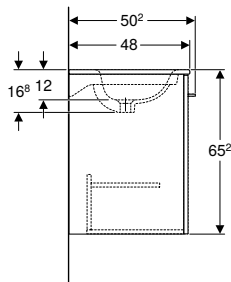
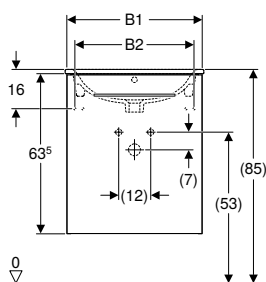

Technické informace

Materiál	Žáruvzdorný jíl / Vysoce komprimovaná třívrstvá dřevotřísková deska
----------	---

Rozsah dodávky

- Nábytkové umyvadlo
- Skříňka pro nábytkové umyvadlo
- Madlo
- Upevňovací materiál

Vlastnosti

- Certifikace FSC™ C134279
- Závěsná
- Úzký okraj
- S jedněmi dvířky
- S jednou pevnou poličkou
- Madlo k otevírání
- Dvířka s tichým dovíráním
- Strana připevnění závěsu vlevo nebo vpravo
- Ochrana proti vlhkosti
- Dodáváno smontované

Pol. č.	Barva / povrch	Otvor pro baterii	Přepad	B1 [cm]	B2 [cm]	B3 [cm]	Šířka umyvadla [cm]	H [cm]	T [cm]	CZK/ks.
B / šířka: 55 cm										
501.248.00.1	Bílá / Lakované s vysokým leskem	Uprostřed	Viditelně	53,8	47	49	55	65,2	50,2	10'044
501.250.00.1	Ořech hickory / Melamin struktura dřeva	Uprostřed	Viditelně	53,8	47	49	55	65,2	50,2	9'607
501.249.00.1 *	Láva / Lak matný	Uprostřed	Viditelně	53,8	47	49	55	65,2	50,2	10'044
501.251.00.1 *	Ořech hickory světlý / Melamin struktura dřeva	Uprostřed	Viditelně	53,8	47	49	55	65,2	50,2	9'607
B / šířka: 60 cm										
501.252.00.1	Bílá / Lakované s vysokým leskem	Uprostřed	Viditelně	58,8	52	54	60	65,2	50,2	10'918
501.254.00.1	Ořech hickory / Melamin struktura dřeva	Uprostřed	Viditelně	58,8	52	54	60	65,2	50,2	10'480
501.253.00.1 *	Láva / Lak matný	Uprostřed	Viditelně	58,8	52	54	60	65,2	50,2	10'918
501.255.00.1 *	Ořech hickory světlý / Melamin struktura dřeva	Uprostřed	Viditelně	58,8	52	54	60	65,2	50,2	10'480

* Zakázková výroba

Kombinovatelné s

- Boční skříňka Geberit Selnova Square, s jedněmi dvířky → str. 609
- Středně vysoká skříňka Geberit Selnova Square, s 1 dvířky → str. 615
- Zrcadlová skříňka Geberit Selnova Square, s 2 dvířky → str. 682
- Zrcadlo Geberit Selnova Square → str. 668

Příslušenství

- Přehled příslušenství – Geberit Selnova koupelnový nábytek → str. 641



- Modely vyráběné na zakázku mají dodací lhůtu do 10 týdnů

Nábytkový set umyvadla Geberit Selnova Square s úzkým okrajem a skříňkou, dvoje dvířka

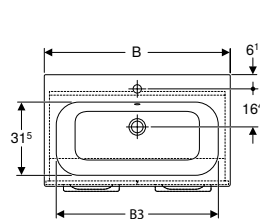
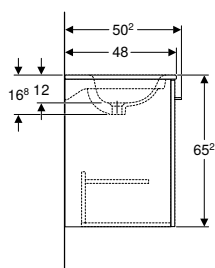
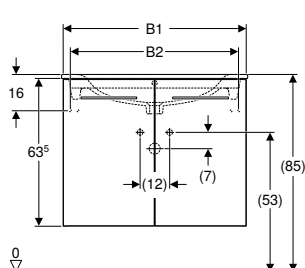

click & scan

Technické informace

Materiál Žáruvzdorný jíl / Vysoce komprimovaná třívrstvá dřevotřísková deska

Rozsah dodávky

- Umyvadlo
- Skříňka pro nábytkové umyvadlo
- Madlo
- Upevňovací materiál

Vlastnosti

- Certifikace FSC™ C134279
- Závěsná
- Úzký okraj
- Dvoje dvířka
- S jednou pevnou poličkou
- Madlo k otevírání
- Dvířka s tichým dovíráním
- Ochrana proti vlhkosti
- Dodáváno smontované

Pol. č.	Barva / povrch	Otvor pro baterii	Přepad	B1 [cm]	B2 [cm]	B3 [cm]	Šířka umyvadla [cm]	H [cm]	T [cm]	CZK/ks.
B / šířka: 80 cm										
501.256.00.1	Bílá / Lakované s vysokým leskem	Uprostřed	Viditelně	78,8	72	74	80	65,2	50,2	14'411
501.258.00.1	Ořech hickory / Melamin struktura dřeva	Uprostřed	Viditelně	78,8	72	74	80	65,2	50,2	13'973
501.257.00.1 *	Láva / Lak matný	Uprostřed	Viditelně	78,8	72	74	80	65,2	50,2	14'411
501.259.00.1 *	Ořech hickory světlý / Melamin struktura dřeva	Uprostřed	Viditelně	78,8	72	74	80	65,2	50,2	13'973
B / šířka: 100 cm										
501.260.00.1	Bílá / Lakované s vysokým leskem	Uprostřed	Viditelně	98,8	92	94	100	65,2	50,2	18'777
501.262.00.1	Ořech hickory / Melamin struktura dřeva	Uprostřed	Viditelně	98,8	92	94	100	65,2	50,2	18'341
501.261.00.1 *	Láva / Lak matný	Uprostřed	Viditelně	98,8	92	94	100	65,2	50,2	18'777
501.263.00.1 *	Ořech hickory světlý / Melamin struktura dřeva	Uprostřed	Viditelně	98,8	92	94	100	65,2	50,2	18'341

* Zakázková výroba

Kombinovatelné s

- Boční skříňka Geberit Selnova Square, s jedněmi dvířky → str. 609
- Středně vysoká skříňka Geberit Selnova Square, s 1 dvířky → str. 615
- Zrcadlová skříňka Geberit Selnova Square, s 2 dvířky → str. 682
- Zrcadlo Geberit Selnova Square → str. 668

Příslušenství

- Přehled příslušenství – Geberit Selnova koupelnový nábytek → str. 641



- Modely vyráběné na zakázku mají dodací lhůtu do 10 týdnů



Nábytkový set umyvadla Geberit Selnova Square s úzkým okrajem a skříňkou, dvě zásuvky

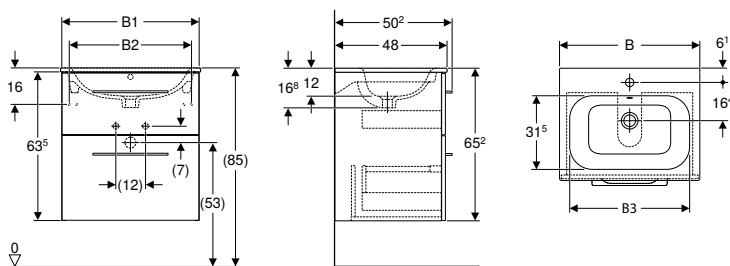

click & scan

Technické informace

Materiál	Žáruvzdorný jíl / Vysoce komprimovaná třívrstvá dřevotřísková deska
Nosnost zásuvky max.	30 kg

Rozsah dodávky

- Umyvadlo
- Skříňka pro nábytkové umyvadlo
- Madlo
- Upevňovací materiál

Vlastnosti

- Certifikace FSC™ C134279
- Závěsná
- Úzký okraj
- Se dvěma zásuvkami
- Madlo k otevírání
- Zásuvka s tichým dovíráním
- Ochrana proti vlhkosti
- Dodáváno smontované

Pol. č.	Barva / povrch	Otvor pro baterii	Přepad	B [cm]	B1 [cm]	B2 [cm]	B3 [cm]	H [cm]	T [cm]	CZK/ks.
Šířka umyvadla: 55 cm										
501.232.00.1	Bílá / Lakované s vysokým leskem	Uprostřed	Viditelně	55	53,8	47	49	65,2	50,2	14'411
501.234.00.1	Ořech hickory / Melamin struktura dřeva	Uprostřed	Viditelně	55	53,8	47	49	65,2	50,2	13'973
501.233.00.1 *	Láva / Lak matný	Uprostřed	Viditelně	55	53,8	47	49	65,2	50,2	14'411
501.235.00.1 *	Ořech hickory světlý / Melamin struktura dřeva	Uprostřed	Viditelně	55	53,8	47	49	65,2	50,2	13'973
Šířka umyvadla: 60 cm										
501.236.00.1	Bílá / Lakované s vysokým leskem	Uprostřed	Viditelně	60	58,8	52	54	65,2	50,2	15'284
501.238.00.1	Ořech hickory / Melamin struktura dřeva	Uprostřed	Viditelně	60	58,8	52	54	65,2	50,2	14'846
501.237.00.1 *	Láva / Lak matný	Uprostřed	Viditelně	60	58,8	52	54	65,2	50,2	15'284
501.239.00.1 *	Ořech hickory světlý / Melamin struktura dřeva	Uprostřed	Viditelně	60	58,8	52	54	65,2	50,2	14'846
Šířka umyvadla: 80 cm										
501.240.00.1	Bílá / Lakované s vysokým leskem	Uprostřed	Viditelně	80	78,8	72	74	65,2	50,2	19'651
501.242.00.1	Ořech hickory / Melamin struktura dřeva	Uprostřed	Viditelně	80	78,8	72	74	65,2	50,2	19'214
501.241.00.1 *	Láva / Lak matný	Uprostřed	Viditelně	80	78,8	72	74	65,2	50,2	19'651
501.243.00.1 *	Ořech hickory světlý / Melamin struktura dřeva	Uprostřed	Viditelně	80	78,8	72	74	65,2	50,2	19'214
Šířka umyvadla: 100 cm										
501.244.00.1	Bílá / Lakované s vysokým leskem	Uprostřed	Viditelně	100	98,8	92	94	65,2	50,2	25'327
501.246.00.1	Ořech hickory / Melamin struktura dřeva	Uprostřed	Viditelně	100	98,8	92	94	65,2	50,2	24'890
501.245.00.1 *	Láva / Lak matný	Uprostřed	Viditelně	100	98,8	92	94	65,2	50,2	25'327
501.247.00.1 *	Ořech hickory světlý / Melamin struktura dřeva	Uprostřed	Viditelně	100	98,8	92	94	65,2	50,2	24'890

* Zakázková výroba

Kombinovatelné s

- Boční skříňka Geberit Selnova Square, s jedněmi dvířky → str. 609
- Středně vysoká skříňka Geberit Selnova Square, s 1 dvířky → str. 615
- Zrcadlová skříňka Geberit Selnova Square, s 2 dvířky → str. 682
- Zrcadlo Geberit Selnova Square → str. 668

Příslušenství

- Přehled příslušenství – Geberit Selnova koupelnový nábytek → str. 641



- Modely vyráběné na zakázku mají dodací lhůtu do 10 týdnů



Umyvadla na desku

Přehled sortimentu – Geberit ONE umyvadla na desku a koupelnový nábytek

Geberit Česká republika, Stav: leden 2024

				Umyvadlo na desku Geberit ONE, tvar miský			
Vývod vodorovně							
Bez otvoru pro armaturu, bílá				505.050.00.1			
S otvorem pro armaturu, bílá				505.051.00.1			
Bez otvoru pro armaturu, bílá matná				505.052.00.1			
S otvorem pro armaturu, bílá matná				505.053.00.1			
Vývod svisle							
Bez otvoru pro armaturu, bílá				505.040.01.6			
S otvorem pro armaturu, bílá				505.041.01.6			
				Umyvadlová deska Geberit ONE s výřezem, pro umyvadlo na desku, tvar miský			
				Výřez uprostřed	Výřez vlevo	Výřez vpravo	Výřez dvojité
Se dvěma zásuvkami	S jednou zásuvkou	Od strany		→ str. 594	→ str. 594	→ str. 594	→ str. 594
Šířka 60 cm							
505.261.00.1	505.071.00.1	Bílá vysoce lesklá	→ str. 562	505.271.00.1			
505.261.00.2	505.071.00.2	Bílá matná	→ str. 562	505.271.00.2			
505.261.00.3	505.071.00.3	Láva	→ str. 562	505.271.00.3			
505.261.00.4	505.071.00.4	Písková šedá	→ str. 562	505.271.00.4			
505.261.00.5	505.071.00.5	Dub	→ str. 562	505.271.00.5			
505.261.00.6	505.071.00.6	Ořech hikora	→ str. 562	505.271.00.6			
505.261.00.7	505.071.00.7	Šedo-běžová	→ str. 562	505.271.00.7			
505.261.00.8	505.071.00.8	Černá matná	→ str. 562				
Šířka 75 cm							
505.262.00.1	505.072.00.1	Bílá vysoce lesklá	→ str. 562	505.272.00.1			
505.262.00.2	505.072.00.2	Bílá matná	→ str. 562	505.272.00.2			
505.262.00.3	505.072.00.3	Láva	→ str. 562	505.272.00.3			
505.262.00.4	505.072.00.4	Písková šedá	→ str. 562	505.272.00.4			
505.262.00.5	505.072.00.5	Dub	→ str. 562	505.272.00.5			
505.262.00.6	505.072.00.6	Ořech hikora	→ str. 562	505.272.00.6			
505.262.00.7	505.072.00.7	Šedo-běžová	→ str. 562	505.272.00.7			
505.262.00.8	505.072.00.8	Černá matná	→ str. 562				
Šířka 90 cm							
505.263.00.1	505.073.00.1	Bílá vysoce lesklá	→ str. 562	505.273.00.1	505.293.00.1	505.313.00.1	
505.263.00.2	505.073.00.2	Bílá matná	→ str. 562	505.273.00.2	505.293.00.2	505.313.00.2	
505.263.00.3	505.073.00.3	Láva	→ str. 562	505.273.00.3	505.293.00.3	505.313.00.3	
505.263.00.4	505.073.00.4	Písková šedá	→ str. 562	505.273.00.4	505.293.00.4	505.313.00.4	
505.263.00.5	505.073.00.5	Dub	→ str. 562	505.273.00.5	505.293.00.5	505.313.00.5	
505.263.00.6	505.073.00.6	Ořech hikora	→ str. 562	505.273.00.6	505.293.00.6	505.313.00.6	
505.263.00.7	505.073.00.7	Šedo-běžová	→ str. 562	505.273.00.7	505.293.00.7	505.313.00.7	
505.263.00.8	505.073.00.8	Černá matná	→ str. 562				
Šířka 105 cm							
505.264.00.1	505.074.00.1	Bílá vysoce lesklá	→ str. 562	505.274.00.1	505.294.00.1	505.314.00.1	
505.264.00.2	505.074.00.2	Bílá matná	→ str. 562	505.274.00.2	505.294.00.2	505.314.00.2	
505.264.00.3	505.074.00.3	Láva	→ str. 562	505.274.00.3	505.294.00.3	505.314.00.3	
505.264.00.4	505.074.00.4	Písková šedá	→ str. 562	505.274.00.4	505.294.00.4	505.314.00.4	
505.264.00.5	505.074.00.5	Dub	→ str. 562	505.274.00.5	505.294.00.5	505.314.00.5	
505.264.00.6	505.074.00.6	Ořech hikora	→ str. 562	505.274.00.6	505.294.00.6	505.314.00.6	
505.264.00.7	505.074.00.7	Šedo-běžová	→ str. 562	505.274.00.7	505.294.00.7	505.314.00.7	
505.264.00.8	505.074.00.8	Černá matná	→ str. 562				
Šířka 120 cm							
505.265.00.1	505.075.00.1	Bílá vysoce lesklá	→ str. 562	505.275.00.1	505.295.00.1	505.315.00.1	505.335.00.1
505.265.00.2	505.075.00.2	Bílá matná	→ str. 562	505.275.00.2	505.295.00.2	505.315.00.2	505.335.00.2
505.265.00.3	505.075.00.3	Láva	→ str. 562	505.275.00.3	505.295.00.3	505.315.00.3	505.335.00.3
505.265.00.4	505.075.00.4	Písková šedá	→ str. 562	505.275.00.4	505.295.00.4	505.315.00.4	505.335.00.4
505.265.00.5	505.075.00.5	Dub	→ str. 562	505.275.00.5	505.295.00.5	505.315.00.5	505.335.00.5
505.265.00.6	505.075.00.6	Ořech hikora	→ str. 562	505.275.00.6	505.295.00.6	505.315.00.6	505.335.00.6
505.265.00.7	505.075.00.7	Šedo-běžová	→ str. 562	505.275.00.7	505.295.00.7	505.315.00.7	505.335.00.7
505.265.00.8	505.075.00.8	Černá matná	→ str. 562				

Umyvadlo na desku Geberit ONE, obdélníkové						
505.023.00.1						
505.024.00.1						
505.025.00.1						
505.026.00.1						
505.031.01.6						
505.030.01.6						
Umyvadlová deska Geberit ONE s výřezem, pro umyvadlo na desku, obdélníkové						
Výřez uprostřed	Výřez vlevo	Výřez vpravo	Výřez dvojitý			
				Zrcadlové skříňky, montáž pod omítku	Box pro hrubou montáž	Zrcadlové skříňky, montáž na omítku
→ str. 598	→ str. 598	→ str. 598	→ str. 598	→ str. 669	→ str. 417	→ str. 669
				60 cm	111.941.00.1	60–120 cm
				60 cm	111.941.00.1	60–120 cm
				60 cm	111.941.00.1	60–120 cm
				60 cm	111.941.00.1	60–120 cm
				60 cm	111.941.00.1	60–120 cm
				60 cm	111.941.00.1	60–120 cm
				60 cm	111.941.00.1	60–120 cm
				60 cm	111.941.00.1	60–120 cm
				60 cm	111.941.00.1	60–120 cm
				60 cm	111.941.00.1	60–120 cm
505.282.00.1				75 cm	111.942.00.1	60–120 cm
505.282.00.2				75 cm	111.942.00.1	60–120 cm
505.282.00.3				75 cm	111.942.00.1	60–120 cm
505.282.00.4				75 cm	111.942.00.1	60–120 cm
505.282.00.5				75 cm	111.942.00.1	60–120 cm
505.282.00.6				75 cm	111.942.00.1	60–120 cm
505.282.00.7				75 cm	111.942.00.1	60–120 cm
				75 cm	111.942.00.1	60–120 cm
505.283.00.1	505.303.00.1	505.323.00.1		90 cm	111.943.00.1	60–120 cm
505.283.00.2	505.303.00.2	505.323.00.2		90 cm	111.943.00.1	60–120 cm
505.283.00.3	505.303.00.3	505.323.00.3		90 cm	111.943.00.1	60–120 cm
505.283.00.4	505.303.00.4	505.323.00.4		90 cm	111.943.00.1	60–120 cm
505.283.00.5	505.303.00.5	505.323.00.5		90 cm	111.943.00.1	60–120 cm
505.283.00.6	505.303.00.6	505.323.00.6		90 cm	111.943.00.1	60–120 cm
505.283.00.7	505.303.00.7	505.323.00.7		90 cm	111.943.00.1	60–120 cm
				90 cm	111.943.00.1	60–120 cm
505.284.00.1	505.304.00.1	505.324.00.1		105 cm	111.944.00.1	60–120 cm
505.284.00.2	505.304.00.2	505.324.00.2		105 cm	111.944.00.1	60–120 cm
505.284.00.3	505.304.00.3	505.324.00.3		105 cm	111.944.00.1	60–120 cm
505.284.00.4	505.304.00.4	505.324.00.4		105 cm	111.944.00.1	60–120 cm
505.284.00.5	505.304.00.5	505.324.00.5		105 cm	111.944.00.1	60–120 cm
505.284.00.6	505.304.00.6	505.324.00.6		105 cm	111.944.00.1	60–120 cm
505.284.00.7	505.304.00.7	505.324.00.7		105 cm	111.944.00.1	60–120 cm
				105 cm	111.944.00.1	60–120 cm
505.285.00.1	505.305.00.1	505.325.00.1	505.345.00.1	120 cm	111.945.00.1	60–120 cm
505.285.00.2	505.305.00.2	505.325.00.2	505.345.00.2	120 cm	111.945.00.1	60–120 cm
505.285.00.3	505.305.00.3	505.325.00.3	505.345.00.3	120 cm	111.945.00.1	60–120 cm
505.285.00.4	505.305.00.4	505.325.00.4	505.345.00.4	120 cm	111.945.00.1	60–120 cm
505.285.00.5	505.305.00.5	505.325.00.5	505.345.00.5	120 cm	111.945.00.1	60–120 cm
505.285.00.6	505.305.00.6	505.325.00.6	505.345.00.6	120 cm	111.945.00.1	60–120 cm
505.285.00.7	505.305.00.7	505.325.00.7	505.345.00.7	120 cm	111.945.00.1	60–120 cm
				120 cm	111.945.00.1	60–120 cm



Geberit Česká republika, Stav: leden 2024

Umyvadlo na desku Geberit ONE, tvar misky

Vývod vodorovně

Bez otvoru pro armaturu, bílá	505.050.00.1	
S otvorem pro armaturu, bílá	505.051.00.1	
Bez otvoru pro armaturu, bílá matná	505.052.00.1	
S otvorem pro armaturu, bílá matná	505.053.00.1	

Vývod svisle

Bez otvoru pro armaturu, bílá	505.040.01.6	
S otvorem pro armaturu, bílá	505.041.01.6	

Umyvadlová deska Geberit ONE s výřezem, pro umyvadlo na desku, tvar misky

Výřez uprostřed Výřez vlevo Výřez vpravo Výřez dvojitý

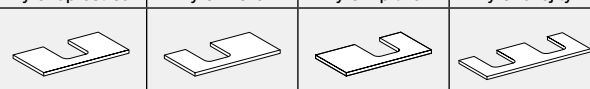

Se čtyřmi zásuvkami	Se dvěma zásuvkami					
---------------------	--------------------	--	--	--	--	--

Šířka 135 cm

505.266.00.1	505.076.00.1	Bílá vysoce lesklá → str. 563				505.276.00.1
505.266.00.2	505.076.00.2	Bílá matná → str. 563				505.276.00.2
505.266.00.3	505.076.00.3	Láva → str. 563				505.276.00.3
505.266.00.4	505.076.00.4	Písková šedá → str. 563				505.276.00.4
505.266.00.5	505.076.00.5	Dub → str. 563				505.276.00.5
505.266.00.6	505.076.00.6	Ořech hikora → str. 563				505.276.00.6
505.266.00.7	505.076.00.7	Šedo-běžová → str. 563				505.276.00.7
505.266.00.8	505.076.00.8	Černá matná → str. 563				

Umyvadlové armatury¹⁾

116.464.21.1		Umyvadlová armatura Geberit ONE, kulatý design, pro nástěnnou montáž, směšovací baterie se 2 pákami, pro funkční box pod omítku	Pochromovaná lesklá → str. 741	✓ ²⁾	✓	✓	✓ ³⁾
116.464.14.1			Černá matná → str. 741	✓ ²⁾	✓	✓	✓ ³⁾
116.465.21.1		Umyvadlová armatura Geberit ONE, hranatý design, pro nástěnnou montáž, směšovací baterie se 2 pákami, pro funkční box pod omítku	Pochromovaná lesklá → str. 741	✓ ²⁾	✓	✓	✓ ³⁾
116.465.14.1			Černá matná → str. 741	✓ ²⁾	✓	✓	✓ ³⁾

✓ Kompatibilní

¹⁾ Pro umyvadla bez otvoru pro baterii; je vyžadován vhodný prvek Geberit Duofix.

²⁾ Umyvadlová armatura není kompatibilní s šířkou 60 cm.

³⁾ Umyvadlová armatura není kompatibilní s šířkou 120 cm.

Umyvadlo na desku Geberit ONE, obdélníkové						
	505.023.00.1					
	505.024.00.1					
	505.025.00.1					
	505.026.00.1					
	505.031.01.6					
	505.030.01.6					
Umyvadlová deska Geberit ONE s výřezem, pro umyvadlo na desku, obdélníkové						
Výřez uprostřed	Výřez vlevo	Výřez vpravo	Výřez dvojitý	Zrcadlové skříňky, montáž pod omítku	Box pro hrubou montáž	Zrcadlové skříňky, montáž na omítku
			505.286.00.1	-		60–120 cm
			505.286.00.2	-		60–120 cm
			505.286.00.3	-		60–120 cm
			505.286.00.4	-		60–120 cm
			505.286.00.5	-		60–120 cm
			505.286.00.6	-		60–120 cm
			505.286.00.7	-		60–120 cm
				-		60–120 cm
	✓ ²⁾	✓	✓	✓ ³⁾		
	✓ ²⁾	✓	✓	✓ ³⁾		
	✓ ²⁾	✓	✓	✓ ³⁾		
	✓ ²⁾	✓	✓	✓ ³⁾		



Umyvadlo na desku Geberit ONE, tvar misky, vývod vodorovný

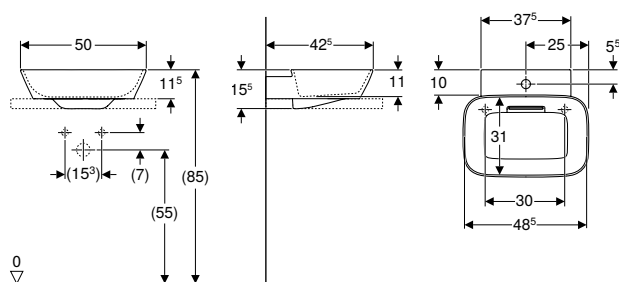

click & scan

Účely použití

- Pro montáž na umyvadlové desky

Technické informace

Materiál	Jemný žáruvzdorný jíl
----------	-----------------------

Vlastnosti

- Vývod vodorovný
- Funkce skrytého přepadu
- Ovládání pomocí táhla
- S integrovaným sítkem na vlasy
- Hygienický díky optimálnímu proudění
- Broušená spodní a zadní strana

Rozsah dodávky

- Umyvadlo
- Kryt odtoku s hřebenovou vložkou, magnetické upevnění
- Geberit ONE umyvadlová odpadní souprava, prostorově úsporná
- Upevňovací materiál

Pol. č.	Barva / povrch	Otvor pro baterii	Přepad	B2 [cm]	H [cm]	T [cm]	T2 [cm]	CZK/ks.
B / šířka: 50 cm								
505.050.00.1	Umyvadlo: bílá / KeraTect Kryt: bílý lesklý	Bez	Bez	48,6	15,5	42,5	31,2	22'164
505.052.00.1	Umyvadlo: bílá matná Kryt: bílý lesklý	Bez	Bez	48,6	15,5	42,5	31,2	24'853
505.051.00.1	Umyvadlo: bílá / KeraTect Kryt: bílý lesklý	Uprostřed	Bez	48,6	15,5	42,5	31,2	22'164
505.053.00.1	Umyvadlo: bílá matná Kryt: bílý lesklý	Uprostřed	Bez	48,6	15,5	42,5	31,2	24'853

Nutno objednat zvlášť

- Umyvadlová deska Geberit ONE s výřezem, pro umyvadlo na desku, tvar misky → str. 594
- Umyvadlová deska Geberit ONE s výřezem, kamenina, pro umyvadlo na desku, tvar misky → str. 596

Kombinovatelné s

- Skříňka pod umyvadlo Geberit ONE, s jednou zásuvkou → str. 560
- Skříňka pod umyvadlo Geberit ONE, se dvěma zásuvkami → str. 562
- Skříňka pro umyvadlo na desku Geberit ONE, se dvěma zásuvkami → str. 561
- Skříňka pro umyvadlo na desku Geberit ONE, se čtyřmi zásuvkami → str. 563

Příslušenství

- Kryt odtoku Geberit ONE s hřebenovou vložkou, magnetické upevnění → str. 542

Umyvadlo na desku Geberit ONE, tvar misky, vývod svislý

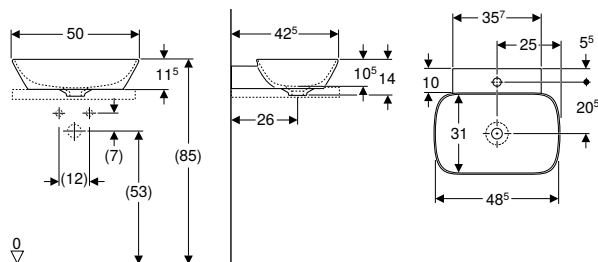

click & scan

Účely použití

- Pro montáž na umyvadlové desky

Technické informace

Materiál	Jemný žáruvzdorný jíł
----------	-----------------------

Vlastnosti

- Vývod svislý
- Broušená spodní a zadní strana

Rozsah dodávky

- Umyvadlo
- Upevňovací materiál

Pol. č.	Barva / povrch	Otvor pro baterii	Přepad	H [cm]	T [cm]	CZK/ks.
B / šířka: 50 cm						
505.040.01.6	Bílá / KeraTect	Bez	Bez	14	42,5	14'057
505.041.01.6	Bílá / KeraTect	Uprostřed	Bez	14	42,5	14'057

Nutno objednat zvlášť

- Umyvadlová deska Geberit ONE s výřezem, pro umyvadlo na desku, tvar misky → str. 594
- Umyvadlová deska Geberit ONE s výřezem, kamenina, pro umyvadlo na desku, tvar misky → str. 596
- Geberit ONE umyvadlová odpadní souprava, prostorově úsporná

Kombinovatelné s

- Skříňka pod umyvadlo Geberit ONE, s jednou zásuvkou → str. 560
- Skříňka pod umyvadlo Geberit ONE, se dvěma zásuvkami → str. 562
- Skříňka pro umyvadlo na desku Geberit ONE, se dvěma zásuvkami → str. 561
- Skříňka pro umyvadlo na desku Geberit ONE, se čtyřmi zásuvkami → str. 563

Příslušenství

- Odtok umyvadla se zápachovou uzávěrkou, krytem ventilu a manžetou, vývod horizontální, pro umyvadlo Geberit ONE, svislý vývod → str. 752
- Odtok umyvadla Geberit, prostorově úsporný, úzké provedení, s volným odtokem a krytem ventilu, pro umyvadlo Geberit ONE, svislý vývod → str. 756
- Umyvadlová odpadní soustava, prostorově úsporná, úzké provedení, s pákovým ovládním a krytem ventilu, vývod vodorovný, pro umyvadlo Geberit ONE, vývod svislý → str. 758



- Pro instalaci umyvadla se skříňkou je zapotřebí umyvadlová přepadová souprava Geberit, prostorově úsporná. Viz přehled sortimentu – Umyvadlové přepadové soupravy Geberit ONE, prostorově úsporné nebo online katalog, příslušenství k umyvadlům



Umyvadlo na desku Geberit ONE, pravoúhlé, vývod vodorovný

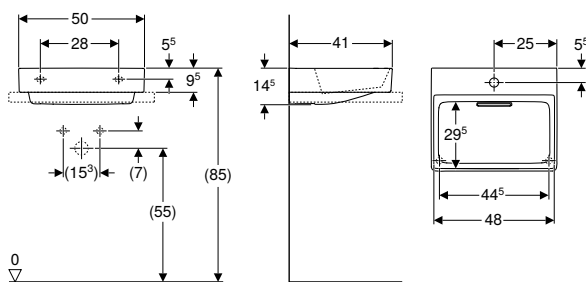

click & scan

Účely použití

- Pro montáž na umyvadlové desky

Technické informace

Materiál	Jemný žáruvzdorný jíl
----------	-----------------------

Vlastnosti

- Vývod vodorovný
- Funkce skrytého přepadu
- Ovládání pomocí táhla
- S integrovaným sítkem na vlasy
- Hygienický díky optimálnímu proudění
- Broušená spodní a zadní strana

Rozsah dodávky

- Umyvadlo
- Kryt odtoku s hřebenovou vložkou, magnetické upevnění
- Geberit ONE umyvadlová odpadní souprava, prostorově úsporná
- Upevňovací materiál

Pol. č.	Barva / povrch	Otvor pro baterii	Přepad	B2 [cm]	H [cm]	T [cm]	T2 [cm]	Upevňovací body	CZK/ks.
B / šířka: 50 cm									
505.023.00.1	Umyvadlo: bílá / KeraTect Kryt: bílý lesklý		Bez	48	14,5	41	29,4	2	19'151
505.025.00.1	Umyvadlo: bílá matná Kryt: bílý lesklý		Bez	48	14,5	41	29,4	2	21'841
505.024.00.1	Umyvadlo: bílá / KeraTect Kryt: bílý lesklý	Uprostřed	Bez	48	14,5	41	29,4	2	19'151
505.026.00.1	Umyvadlo: bílá matná Kryt: bílý lesklý	Uprostřed	Bez	48	14,5	41	29,4	2	21'841

Nutno objednat zvlášť

- Umyvadlová deska Geberit ONE s výřezem, pro umyvadlo na desku, obdélníkové → str. 598
- Umyvadlová deska Geberit ONE s výřezem, kamenina, pro umyvadlo na desku, obdélníkové → str. 600

Kombinovatelné s

- Skříňka pod umyvadlo Geberit ONE, s jednou zásuvkou → str. 560
- Skříňka pod umyvadlo Geberit ONE, se dvěma zásuvkami → str. 562
- Skříňka pro umyvadlo na desku Geberit ONE, se dvěma zásuvkami → str. 561
- Skříňka pro umyvadlo na desku Geberit ONE, se čtyřmi zásuvkami → str. 563

Příslušenství

- Kryt odtoku Geberit ONE s hřebenovou vložkou, magnetické upevnění → str. 542

Umyvadlo na desku Geberit ONE, pravoúhlé, vývod svislý

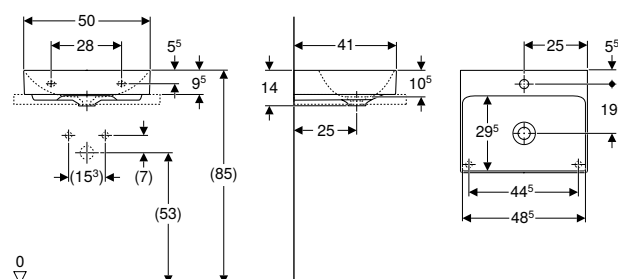

click & scan

Účely použití

- Pro montáž na umyvadlové desky

Technické informace

Materiál	Jemný žáruvzdorný jíl
----------	-----------------------

Vlastnosti

- Vývod svislý
- Broušená spodní a zadní strana

Rozsah dodávky

- Umyvadlo
- Upevňovací materiál

Pol. č.	Barva / povrch	Otvor pro baterii	Přepad	H [cm]	T [cm]	CZK/ks.
B / šířka: 50 cm						
505.031.01.6	Bílá / KeraTect	Bez	Bez	14	41	11'354
505.030.01.6	Bílá / KeraTect	Uprostřed	Bez	14	41	11'354

Nutno objednat zvlášť

- Umyvadlová deska Geberit ONE s výřezem, pro umyvadlo na desku, obdélníkové → str. 598
- Umyvadlová deska Geberit ONE s výřezem, kamenina, pro umyvadlo na desku, obdélníkové → str. 600
- Geberit ONE umyvadlová odpadní souprava, prostorově úsporná

Kombinovatelné s

- Skříňka pod umyvadlo Geberit ONE, s jednou zásuvkou → str. 560
- Skříňka pod umyvadlo Geberit ONE, se dvěma zásuvkami → str. 562
- Skříňka pro umyvadlo na desku Geberit ONE, se dvěma zásuvkami → str. 561
- Skříňka pro umyvadlo na desku Geberit ONE, se čtyřmi zásuvkami → str. 563

Příslušenství

- Odtok umyvadla se zápachovou uzávěrkou, krytem ventilu a manžetou, vývod horizontální, pro umyvadlo Geberit ONE, svislý vývod → str. 752
- Odtok umyvadla Geberit, prostorově úsporný, úzké provedení, s volným odtokem a krytem ventilu, pro umyvadlo Geberit ONE, svislý vývod → str. 756
- Umyvadlová odpadní soustava, prostorově úsporná, úzké provedení, s pákovým ovládním a krytem ventilu, vývod vodorovný, pro umyvadlo Geberit ONE, vývod svislý → str. 758



- Pro instalaci umyvadla se skříňkou je zapotřebí umyvadlová přepadová souprava Geberit, prostorově úsporná. Viz přehled sortimentu – Umyvadlové přepadové soupravy Geberit ONE, prostorově úsporné nebo online katalog, příslušenství k umyvadlům

Umyvadlo na desku Geberit iCon

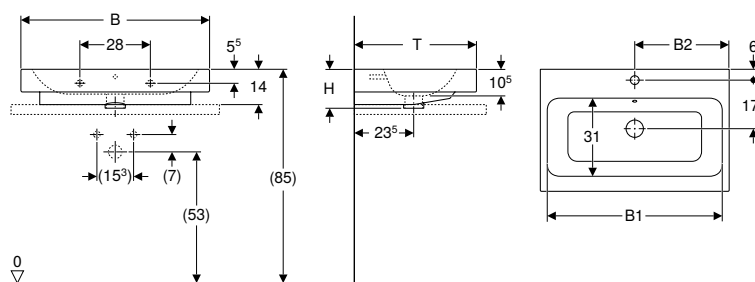

Účely použití

- Pro montáž na desku

Technické informace

Materiál	Jemný žáruvzdorný jíla
----------	------------------------

Vlastnosti

- Kotvení do stěny
- Broušená spodní a zadní strana

Pol. č.	Barva / povrch	Otvor pro baterii	Přepad	B1 [cm]	B2 [cm]	H [cm]	T [cm]	CZK/ks.
B / šířka: 60 cm								
124560000	Bílá	Uprostřed	Viditelně	54,5	30	15,5	48,5	8'741
124560600	Bílá / KeraTect	Uprostřed	Viditelně	54,5	30	15,5	48,5	11'273
B / šířka: 75 cm								
124575000	Bílá	Uprostřed	Viditelně	69	37,5	15,5	48,5	14'489
124575600	Bílá / KeraTect	Uprostřed	Viditelně	69	37,5	15,5	48,5	16'881
B / šířka: 90 cm								
124590000	Bílá	Uprostřed	Viditelně	85	45	15,5	48,5	19'915

Příslušenství

- Zápachová uzávěrka s dělicí stěnou Geberit pro umyvadlo, vývod vodorovný → str. 753
- Odtok umyvadla Geberit, prostorově úsporný, úzké provedení, se zátkou vnějšího ventilu s tlakovým ovládním → str. 757
- Odtok umyvadla Geberit, prostorově úsporný, úzké provedení, s vnější zátkou odtokového ventilu s pákovým ovládním → str. 756
- Odtok umyvadla Geberit, prostorově úsporný, úzké provedení, s volným odtokem a krytem ventilu → str. 755
- Upevňovací materiál Geberit pro umyvadlo → str. 543

Umyvadlo na desku Geberit iCon Light

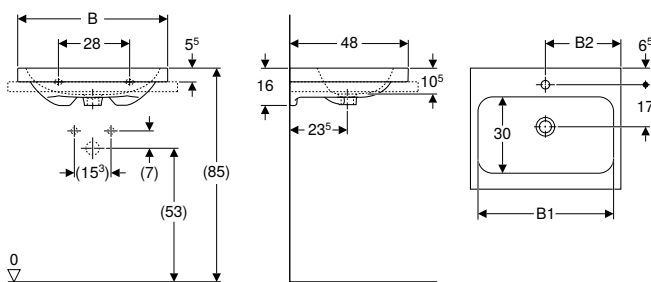

click & scan

Účely použití

- Pro montáž na desku

Technické informace

Materiál	Jemný žáruvzdorný jíł
----------	-----------------------

Vlastnosti

- Kotvení do stěny
- Broušená spodní a zadní strana

Pol. č.	Barva / povrch	Otvor pro baterii	Přepad	B1 [cm]	B2 [cm]	H [cm]	T [cm]	CZK/ks.
B / šířka: 60 cm								
501.847.00.1	Bílá	Uprostřed	Viditelně	54	30	16	48	8'990
501.847.00.2	Bílá / KeraTect	Uprostřed	Viditelně	54	30	16	48	11'413
501.847.00.3 *	Bílá	Bez	Viditelně	54	30	16	48	8'990
501.847.00.4 *	Bílá / KeraTect	Bez	Viditelně	54	30	16	48	11'413
501.847.00.5 *	Bílá	Uprostřed	Bez	54	30	16	48	8'990
501.847.00.6 *	Bílá / KeraTect	Uprostřed	Bez	54	30	16	48	11'413
501.847.00.7 *	Bílá	Bez	Bez	54	30	16	48	8'990
501.847.00.8 *	Bílá / KeraTect	Bez	Bez	54	30	16	48	11'413
501.847.JT.1	Bílá / Matný	Uprostřed	Viditelně	54	30	16	48	13'492
B / šířka: 75 cm								
501.848.00.1	Bílá	Uprostřed	Viditelně	68	37,5	16	48	14'670
501.848.00.2	Bílá / KeraTect	Uprostřed	Viditelně	68	37,5	16	48	17'093
501.848.00.3 *	Bílá	Bez	Viditelně	68	37,5	16	48	14'670
501.848.00.4 *	Bílá / KeraTect	Bez	Viditelně	68	37,5	16	48	17'093
501.848.00.5 *	Bílá	Uprostřed	Bez	68	37,5	16	48	14'670
501.848.00.6 *	Bílá / KeraTect	Uprostřed	Bez	68	37,5	16	48	17'093
501.848.00.7 *	Bílá	Bez	Bez	68	37,5	16	48	14'670
501.848.00.8 *	Bílá / KeraTect	Bez	Bez	68	37,5	16	48	17'093
501.848.JT.1	Bílá / Matný	Uprostřed	Viditelně	68	37,5	16	48	19'115

* Zakázková výroba

Příslušenství

- Zápachová uzávěrka s dělicí stěnou Geberit pro umyvadlo, vývod vodorovný → str. 753
- Odtok umyvadla Geberit, prostorově úsporný, úzké provedení, se zátkou vnějšího ventilu s tlakovým ovládáním → str. 757
- Odtok umyvadla Geberit, prostorově úsporný, úzké provedení, s vnější zátkou odtokového ventilu s pákovým ovládáním → str. 756
- Odtok umyvadla Geberit, prostorově úsporný, úzké provedení, s volným odtokem a krytem ventilu → str. 755
- Upevňovací materiál Geberit pro umyvadlo → str. 543



- Modely vyráběné na zakázku mají dodací lhůtu do 10 týdnů

Umyvadlo na desku Geberit VariForm, kulaté

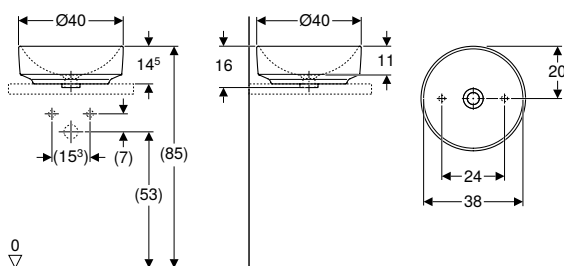

click & scan

Účely použití

- Pro montáž na desku

Vlastnosti

- Vhodné pro veškerý koupelnový nábytek VariForm
- Kulaté
- Jednoduchá montáž díky dodané výřezové šabloně
- Možnost kombinace se skříňkou pod umyvadlo

Technické informace

Materiál	Jemný žáruvzdorný jíla
----------	------------------------

Rozsah dodávky

- Upevňovací materiál
- Šablona

Pol. č.	Barva / povrch	Otvor pro baterii	Přepad	H [cm]	CZK/ks.
---------	----------------	-------------------	--------	--------	---------

D / vnější průměr: 40 cm

500.768.01.2	Bílá	Bez	Bez	16	6'618
--------------	------	-----	-----	----	-------

Kombinovatelné s

- Skříňka pro umyvadlo na desku Geberit VariForm, s 1 zásuvkou, odkládací plochou a zápachovou uzávěrkou → str. 589
- Skříňka pro umyvadlo na desku Geberit VariForm, se 2 zásuvkami, odkládací plochou a zápachovou uzávěrkou → str. 590
- Skříňka pro umyvadlo na desku Geberit VariForm, s 3 zásuvkami, odkládací plochou a zápachovou uzávěrkou → str. 591

Příslušenství

- Odpadní ventil Geberit s volným odtokem a krytem ventilu → str. 241
- Odpadní ventil Geberit s volným odtokem, sítko → str. 765

Umyvadlo na desku Geberit VariForm, kulaté, s plochou s otvorem pro armaturu

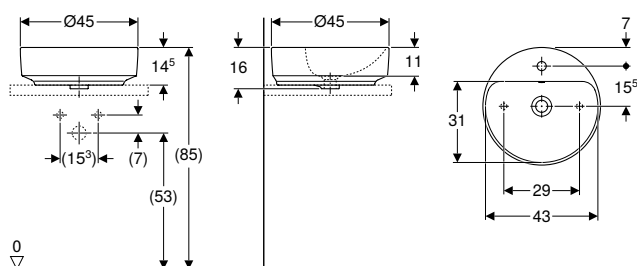

click & scan

Účely použití

- Pro montáž na desku

Technické informace

Materiál	Jemný žáruvzdorný jíla
----------	------------------------

Vlastnosti

- Vhodné pro veškerý koupelnový nábytek VariForm
- Kulaté
- Jednoduchá montáž díky dodané výřezové šabloně
- Možnost kombinace se skříňkou pod umyvadlo

Rozsah dodávky

- Upevňovací materiál
- Šablona

Pol. č.	Barva / povrch	Otvor pro baterii	Přepad	H [cm]	CZK/ks.
---------	----------------	-------------------	--------	--------	---------

D / vnější průměr: 45 cm

500.769.01.2	Bílá	Uprostřed	Viditelně	15,8	6'618
500.770.01.2*	Bílá	Uprostřed	Bez	15,8	6'618

* Zakázková výroba

Kombinovatelné s

- Skříňka pro umyvadlo na desku Geberit VariForm, s 1 zásuvkou, odkládací plochou a zápachovou uzávěrkou → str. 589
- Skříňka pro umyvadlo na desku Geberit VariForm, se 2 zásuvkami, odkládací plochou a zápachovou uzávěrkou → str. 590
- Skříňka pro umyvadlo na desku Geberit VariForm, s 3 zásuvkami, odkládací plochou a zápachovou uzávěrkou → str. 591

Příslušenství

- Odpadní ventil Geberit s volným odtokem a krytem ventilu → str. 241
- Odpadní ventil Geberit s volným odtokem, sítko → str. 765



- Modely vyráběné na zakázku mají dodací lhůtu do 10 týdnů

Umyvadlo na desku Geberit VariForm, oválné

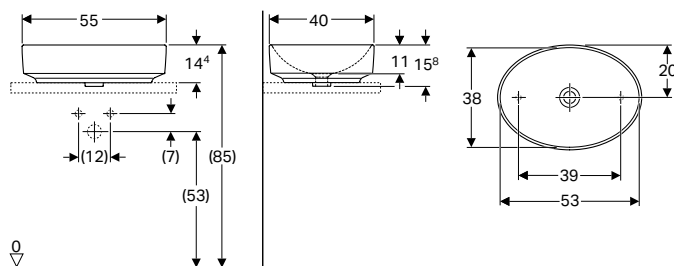

click & scan

Účely použití

- Pro montáž na desku

Technické informace

Materiál	Jemný žáruvzdorný jíł
----------	-----------------------

Vlastnosti

- Vhodné pro veškerý koupelnový nábytek VariForm
- Ovál
- Jednoduchá montáž díky dodané výřezové šabloně
- Možnost kombinace se skříňkou pod umyvadlo

Rozsah dodávky

- Upevňovací materiál
- Šablona

Pol. č.	Barva / povrch	Otvor pro baterii	Přepad	H [cm]	T [cm]	CZK/ks.
B / šířka: 55 cm						
500.771.01.2	Bílá	Bez	Bez	15,8	40	7'170

Kombinovatelné s

- Skříňka pro umyvadlo na desku Geberit VariForm, s 1 zásuvkou, odkládací plochou a zápachovou uzávěrkou → str. 589
- Skříňka pro umyvadlo na desku Geberit VariForm, se 2 zásuvkami, odkládací plochou a zápachovou uzávěrkou → str. 590
- Skříňka pro umyvadlo na desku Geberit VariForm, s 3 zásuvkami, odkládací plochou a zápachovou uzávěrkou → str. 591

Příslušenství

- Odpadní ventil Geberit s volným odtokem a krytem ventilu → str. 241
- Odpadní ventil Geberit s volným odtokem, sítko → str. 765

Umyvadlo na desku Geberit VariForm, oválné, s plochou s otvorem pro armaturu

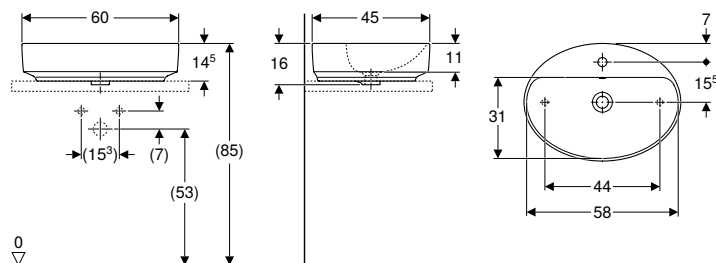

click & scan

Účely použití

- Pro montáž na desku

Technické informace

Materiál	Jemný žáruvzdorný jíł
----------	-----------------------

Vlastnosti

- Vhodné pro veškerý koupelnový nábytek VariForm
- Ovál
- Jednoduchá montáž díky dodané výřezové šabloně
- Možnost kombinace se skříňkou pod umyvadlo

Rozsah dodávky

- Upevňovací materiál
- Šablona

Pol. č.	Barva / povrch	Otvor pro baterii	Přepad	H [cm]	T [cm]	CZK/ks.
B / šířka: 60 cm						
500.772.01.2	Bílá	Uprostřed	Viditelně	16	45	7'501
500.773.01.2 *	Bílá	Uprostřed	Bez	16	45	7'501

* Zakázková výroba

Kombinovatelné s

- Skříňka pro umyvadlo na desku Geberit VariForm, s 1 zásuvkou, odkládací plochou a zápachovou uzávěrkou → str. 589
- Skříňka pro umyvadlo na desku Geberit VariForm, se 2 zásuvkami, odkládací plochou a zápachovou uzávěrkou → str. 590
- Skříňka pro umyvadlo na desku Geberit VariForm, s 3 zásuvkami, odkládací plochou a zápachovou uzávěrkou → str. 591

Příslušenství

- Odpadní ventil Geberit s volným odtokem a krytem ventilu → str. 241
- Odpadní ventil Geberit s volným odtokem, sítko → str. 765



- Modely vyráběné na zakázku mají dodací lhůtu do 10 týdnů

Umyvadlo na desku Geberit VariForm, eliptické

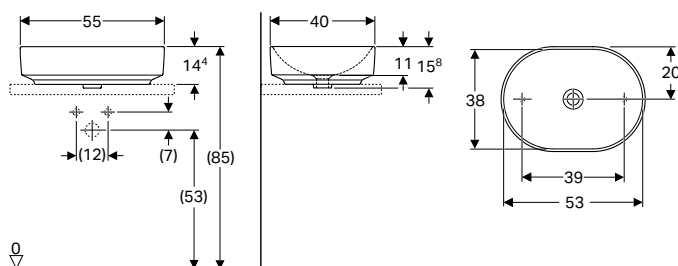

Účely použití

- Pro montáž na desku

Technické informace

Materiál	Jemný žáruvzdorný jíł
----------	-----------------------

Vlastnosti

- Vhodné pro veškerý koupelňový nábytek VariForm
- Eliptická
- Jednoduchá montáž díky dodané výřezové šabloně
- Možnost kombinace se skříňkou pod umyvadlo

Rozsah dodávky

- Upevňovací materiál
- Šablona

Pol. č.	Barva / povrch	Otvor pro baterii	Přepad	H [cm]	T [cm]	CZK/ks.
B / šířka: 55 cm						
500.774.01.2	Bílá	Bez	Bez	15,8	40	7'390

Kombinovatelné s

- Skříňka pro umyvadlo na desku Geberit VariForm, s 1 zásuvkou, odkládací plochou a zápachovou uzávěrkou → str. 589
- Skříňka pro umyvadlo na desku Geberit VariForm, se 2 zásuvkami, odkládací plochou a zápachovou uzávěrkou → str. 590
- Skříňka pro umyvadlo na desku Geberit VariForm, s 3 zásuvkami, odkládací plochou a zápachovou uzávěrkou → str. 591

Příslušenství

- Odpadní ventil Geberit s volným odtokem a krytem ventilu → str. 241
- Odpadní ventil Geberit s volným odtokem, sítko → str. 765

Umyvadlo na desku Geberit VariForm, eliptické, s plochou s otvorem pro armaturu

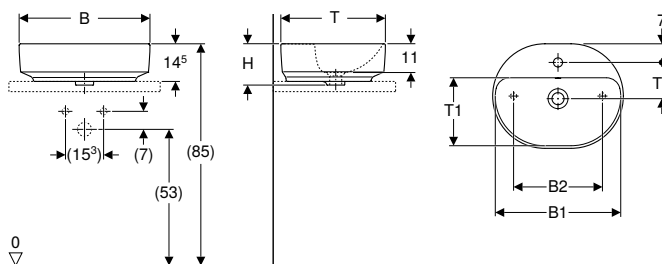

click & scan

Účely použití

- Pro montáž na desku

Technické informace

Materiál	Jemný žáruvzdorný jíl
----------	-----------------------

Vlastnosti

- Vhodné pro veškerý koupelnový nábytek VariForm
- Eliptická
- Jednoduchá montáž díky dodané výřezové šabloně
- Možnost kombinace se skříňkou pod umyvadlo

Rozsah dodávky

- Upevňovací materiál
- Šablona

Pol. č.	Barva / povrch	Otvor pro baterii	Přepad	B1 [cm]	B2 [cm]	H [cm]	T [cm]	T1 [cm]	T2 [cm]	CZK/ks.
B / šířka: 50 cm										
500.775.01.2	Bílá	Uprostřed	Viditelně	48	34	16	40	26	14	7'170
500.776.01.2*	Bílá	Uprostřed	Bez	48	34	16	40	26	14	7'170
B / šířka: 60 cm										
500.777.01.2	Bílá	Uprostřed	Viditelně	58	44	16	45	31	15,5	7'722
500.778.01.2*	Bílá	Uprostřed	Bez	58	44	16	45	31	15,5	7'722

* Zakázková výroba

Kombinovatelné s

- Skříňka pro umyvadlo na desku Geberit VariForm, s 1 zásuvkou, odkládací plochou a zápachovou uzávěrkou → str. 589
- Skříňka pro umyvadlo na desku Geberit VariForm, se 2 zásuvkami, odkládací plochou a zápachovou uzávěrkou → str. 590
- Skříňka pro umyvadlo na desku Geberit VariForm, s 3 zásuvkami, odkládací plochou a zápachovou uzávěrkou → str. 591

Příslušenství

- Odpadní ventil Geberit s volným odtokem a krytem ventilu → str. 241
- Odpadní ventil Geberit s volným odtokem, sítko → str. 765



- Modely vyráběné na zakázku mají dodací lhůtu do 10 týdnů

Umyvadlo na desku Geberit VariForm, pravoúhlé

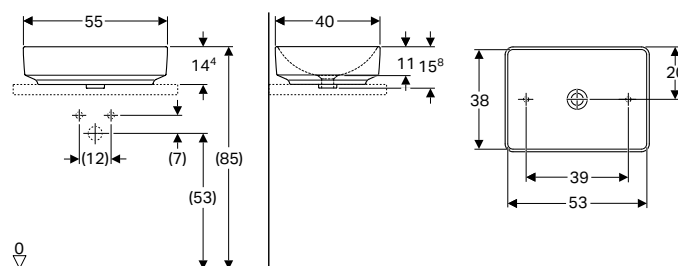

click & scan

Účely použití

- Pro montáž na desku

Technické informace

Materiál	Jemný žáruvzdorný jíl
----------	-----------------------

Vlastnosti

- Vhodné pro veškerý koupelnový nábytek VariForm
- Obdélníkový tvar
- Jednoduchá montáž díky dodané výřezové šabloně
- Možnost kombinace se skříňkou pod umyvadlo

Rozsah dodávky

- Upevňovací materiál
- Šablona

Pol. č.	Barva / povrch	Otvor pro baterii	Přepad	H [cm]	T [cm]	CZK/ks.
B / šířka: 55 cm						
500.779.01.2	Bílá	Bez	Bez	15,8	40	7'611

Kombinovatelné s

- Skříňka pro umyvadlo na desku Geberit VariForm, s 1 zásuvkou, odkládací plochou a zápachovou uzávěrkou → str. 589
- Skříňka pro umyvadlo na desku Geberit VariForm, se 2 zásuvkami, odkládací plochou a zápachovou uzávěrkou → str. 590
- Skříňka pro umyvadlo na desku Geberit VariForm, s 3 zásuvkami, odkládací plochou a zápachovou uzávěrkou → str. 591

Příslušenství

- Odpadní ventil Geberit s volným odtokem a krytem ventilu → str. 241
- Odpadní ventil Geberit s volným odtokem, sítko → str. 765

Umyvadlo na desku Geberit VariForm, pravoúhlé, s otvorem pro armaturu

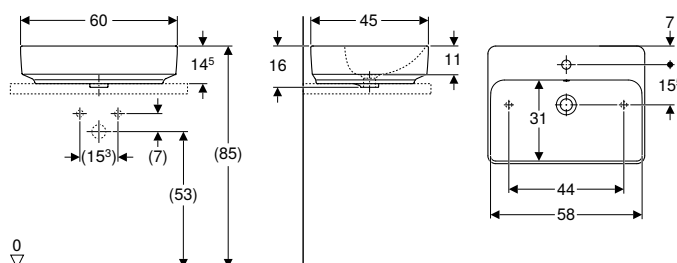

click & scan

Účely použití

- Pro montáž na desku

Technické informace

Materiál	Jemný žáruvzdorný jíla
----------	------------------------

Vlastnosti

- Vhodné pro veškerý koupelňový nábytek VariForm
- Obdélníkový tvar
- Jednoduchá montáž díky dodané výřezové šabloně
- Možnost kombinace se skříňkou pod umyvadlo

Rozsah dodávky

- Upevňovací materiál
- Šablona

Pol. č.	Barva / povrch	Otvor pro baterii	Přepad	H [cm]	T [cm]	CZK/ks.
B / šířka: 60 cm						
500.780.01.2	Bílá	Uprostřed	Viditelně	15,8	45	7'941
500.781.01.2*	Bílá	Uprostřed	Bez	15,8	45	7'941

* Zakázková výroba

Kombinovatelné s

- Skříňka pro umyvadlo na desku Geberit VariForm, s 1 zásuvkou, odkládací plochou a zápachovou uzávěrkou → str. 589
- Skříňka pro umyvadlo na desku Geberit VariForm, se 2 zásuvkami, odkládací plochou a zápachovou uzávěrkou → str. 590
- Skříňka pro umyvadlo na desku Geberit VariForm, s 3 zásuvkami, odkládací plochou a zápachovou uzávěrkou → str. 591

Příslušenství

- Odpadní ventil Geberit s volným odtokem a krytem ventilu → str. 241
- Odpadní ventil Geberit s volným odtokem, sítko → str. 765



- Modely vyráběné na zakázku mají dodací lhůtu do 10 týdnů



Umývatko

Umývatko Geberit ONE, vývod vodorovný

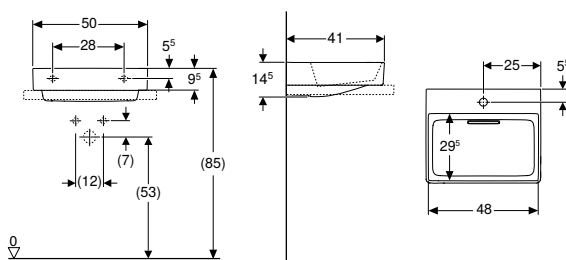

click & scan

Technické informace

Materiál	Jemný žáruvzdorný jíl
----------	-----------------------

Rozsah dodávky

- Umývatko
- Kryt odtoku s hřebenovou vložkou, magnetické upevnění
- Geberit ONE umyvadlová odpadní souprava, prostorově úsporná

Vlastnosti

- Možnost kombinace se skříňkou pod umyvadlo
- Vývod vodorovný
- Funkce skrytého přepadu
- Ovládání pomocí táhla
- S integrovaným sítkem na vlasy
- Hygienický díky optimálnímu proudění
- Odpovídá doporučením KRINKO

Pol. č.	Barva / povrch	Otvor pro baterii	Přepad	B [cm]	B2 [cm]	B3 [cm]	Šířka skříňky pod umyvadlo [cm]	H [cm]	T [cm]	T2 [cm]	Upevňovací body	CZK/ks.
505.018.00.1	Umyvadlo: bílá / KeraTect Kryt: bílý lesklý	Bez	Bez	50	48		50	14,5	41	29,5	2	17'968
505.019.00.1	Umyvadlo: bílá / KeraTect Kryt: bílý lesklý	Uprostřed	Bez	50	48	25	50	14,5	41	29,5	2	17'968

Příslušenství

- Upevňovací materiál Geberit pro umyvadlo → str. 543
- Kryt odtoku Geberit ONE s hřebenovou vložkou, magnetické upevnění → str. 542

Umývatko Geberit ONE, vývod svislý

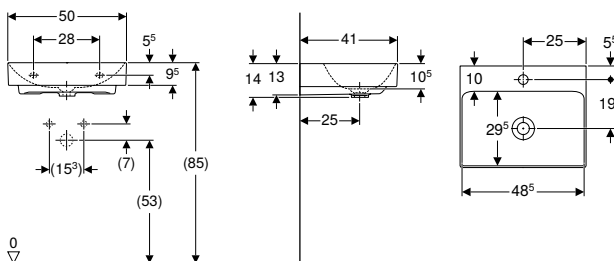

click & scan

Technické informace

Materiál	Jemný žáruvzdorný jíl
----------	-----------------------

Rozsah dodávky

- Umývatko

Vlastnosti

- Možnost kombinace se skříňkou pod umyvadlo
- Vývod svislý

Pol. č.	Barva / povrch	Otvor pro baterii	Přepad	B [cm]	B2 [cm]	B3 [cm]	Šířka skříňky pod umyvadlo [cm]	H [cm]	T [cm]	T1 [cm]	T2 [cm]	T3 [cm]	Upevňovací body	CZK/ks.
505.020.01.6	Bílá / KeraTect	Uprostřed	Bez	50	48,5	25	50	14	41	25	29,5	19,5	2	10'272
505.021.01.6	Bílá / KeraTect	Bez	Bez	50	48,5	25	50	14	41	25	29,5		2	10'272

Nutno objednat zvlášť

- Geberit ONE umyvadlová odpadní souprava, prostorově úsporná

Příslušenství

- Upevňovací materiál Geberit pro umyvadlo → str. 543
- Odtok umyvadla se zápachovou uzávěrkou, krytem ventilu a manžetou, vývod horizontální, pro umyvadlo Geberit ONE, svislý vývod → str. 752
- Odtok umyvadla Geberit, prostorově úsporný, úzké provedení, s volným odtokem a krytem ventilu, pro umyvadlo Geberit ONE, svislý vývod → str. 756
- Umyvadlová odpadní soustava, prostorově úsporná, úzké provedení, s pákovým ovládáním a krytem ventilu, vývod vodorovný, pro umyvadlo Geberit ONE, vývod svislý → str. 758



- Pro instalaci umyvadla se skříňkou je zapotřebí umyvadlová přepadová souprava Geberit, prostorově úsporná. Viz přehled sortimentu – Umyvadlové přepadové soupravy Geberit ONE, prostorově úsporné nebo online katalog, příslušenství k umyvadlům

Umývátka Geberit Xeno²

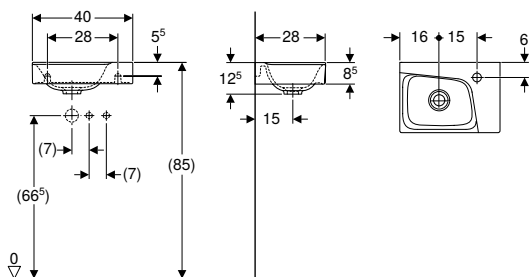

click & scan

Technické informace

Materiál	Jemný žáruvzdorný jíł
----------	-----------------------

Vlastnosti

- Možnost kombinace se skříňkou pod umyvadlo
- Asymetrické

Pol. č.	Barva / povrch	Otvor pro baterii	Přepad	H [cm]	T [cm]	CZK/ks.
B / šířka: 40 cm						
500.529.01.1	Bílá / KeraTect	Vpravo	Bez	12,5	28	7'221
500.528.01.1	Bílá / KeraTect	Vlevo	Bez	12,5	28	7'221

Kombinovatelné s

- Skříňka pod umyvadlo Geberit Xeno² s jedněmi dvířky → str. 552

Příslušenství

- Přehled příslušenství – Geberit Xeno² umyvadla → str. 541

Umývátka Geberit Acanto

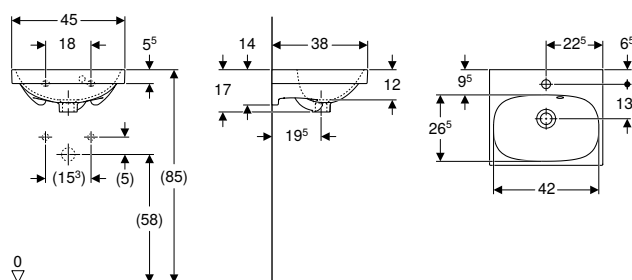

click & scan

Technické informace

Materiál	Jemný žáruvzdorný jíł
----------	-----------------------

Vlastnosti

- Možnost kombinace se skříňkou pod umyvadlo
- Asymetrický přepad

Pol. č.	Barva / povrch	Otvor pro baterii	Přepad	H [cm]	T [cm]	CZK/ks.
B / šířka: 45 cm						
500.636.01.2	Bílá	Uprostřed	Viditelně	17	38	5'039
500.636.01.8	Bílá / KeraTect	Uprostřed	Viditelně	17	38	7'278

Kombinovatelné s

- Skříňka pod umývátka Geberit Acanto, s jednou zásuvkou → str. 554

Příslušenství

- Zápachová uzávěrka s dělicí stěnou Geberit pro umyvadlo, vývod vodorovný → str. 753
- Zápachová uzávěrka Geberit s nornou trubkou pro umyvadlo, prostorově úsporná, vývod vodorovný → str. 754
- Upevňovací materiál Geberit pro umývátka → str. 543

Umývátka Geberit Acanto s otvorem pro armaturu vpravo

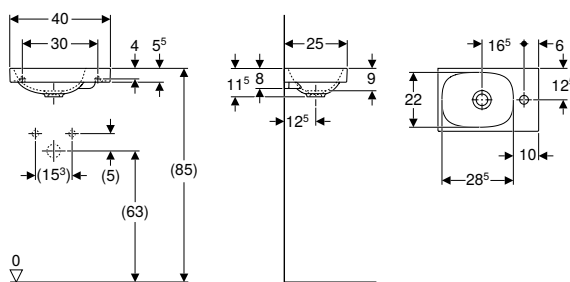

click & scan

Technické informace

Materiál	Jemný žáruvzdorný jíł
----------	-----------------------

Vlastnosti

- Možnost kombinace se skříňkou pod umyvadlo
- Asymetrické

Pol. č.	Barva / povrch	Otvor pro baterii	Přepad	H [cm]	T [cm]	CZK/ks.
B / šířka: 40 cm						
500.635.01.2	Bílá	Vpravo	Bez	11,5	25	4'256
500.635.01.8	Bílá / KeraTect	Vpravo	Bez	11,5	25	6'494

Kombinovatelné s

- Skříňka pod umývátka Geberit Acanto, s jedněmi dvířky → str. 553

Příslušenství

- Odpadní ventil Geberit s volným odtokem a krytem ventilu → str. 241
- Odpadní ventil Geberit s volným odtokem, sítko → str. 765
- Zápachová uzávěrka s dělicí stěnou Geberit pro umyvadlo, vývod vodorovný → str. 753
- Zápachová uzávěrka Geberit s nornou trubicí pro umyvadlo, prostorově úsporná, vývod vodorovný → str. 754
- Upevňovací materiál Geberit pro umývátka → str. 543

Umývátka Geberit iCon

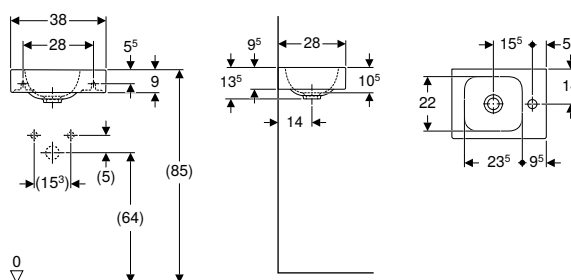

click & scan

Technické informace

Materiál	Jemný žáruvzdorný jíł
----------	-----------------------

Vlastnosti

- Možnost kombinace se skříňkou pod umyvadlo
- Asymetrické

Pol. č.	Barva / povrch	Otvor pro baterii	Přepad	H [cm]	T [cm]	CZK/ks.
B / šířka: 38 cm						
124736000	Bílá	Vpravo	Bez	13,5	28	3'774
124736600	Bílá / KeraTect	Vpravo	Bez	13,5	28	6'263
124836000	Bílá	Vlevo	Bez	13,5	28	3'774
124836600	Bílá / KeraTect	Vlevo	Bez	13,5	28	6'263

Kombinovatelné s

- Skříňka Geberit iCon pod umývátka, s jedněmi dvířky → str. 555

Příslušenství

- Odpadní ventil Geberit s volným odtokem a krytem ventilu → str. 241
- Odpadní ventil Geberit s volným odtokem, sítko → str. 765
- Zápachová uzávěrka s dělicí stěnou Geberit pro umyvadlo, vývod vodorovný → str. 753
- Zápachová uzávěrka Geberit s nornou trubicí pro umyvadlo, prostorově úsporná, vývod vodorovný → str. 754
- Upevňovací materiál Geberit pro umývátka → str. 543

Umývátko Geberit iCon s odkládací plochou

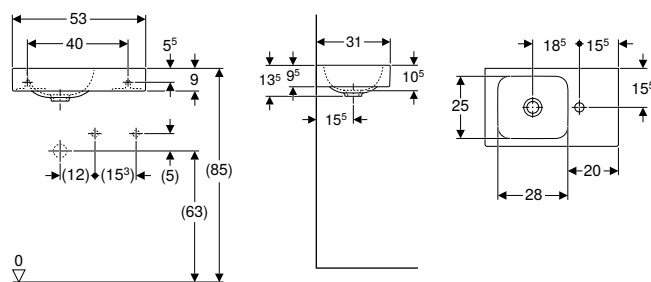

click & scan

Technické informace

Materiál	Jemný žáruvzdorný jíl
----------	-----------------------

Vlastnosti

- Možnost kombinace se skříňkou pod umyvadlo
- Asymetrické
- S odkládací plochou

Pol. č.	Barva / povrch	Otvor pro baterii	Přepad	H [cm]	T [cm]	Odkládací plocha	CZK/ks.
B / šířka: 53 cm							
124053000	Bílá	Vpravo	Bez	13,5	31	Vpravo	8'382
124053600	Bílá / KeraTect	Vpravo	Bez	13,5	31	Vpravo	10'871
124153000	Bílá	Vlevo	Bez	13	31	Vlevo	8'382
124153600	Bílá / KeraTect	Vlevo	Bez	13	31	Vlevo	10'871

Kombinovatelné s

- Skříňka pod umývátko Geberit iCon, s jednou zásuvkou → str. 556

Příslušenství

- Odpadní ventil Geberit s volným odtokem, sítko → str. 765
- Odpadní ventil Geberit s volným odtokem a krytem ventilu → str. 241
- Zápachová uzávěrka s dělicí stěnou Geberit pro umyvadlo, vývod vodorovný → str. 753
- Zápachová uzávěrka Geberit s normou trubkou pro umyvadlo, prostorově úsporná, vývod vodorovný → str. 754
- Upevňovací materiál Geberit pro umývátko → str. 543



Umývátka Geberit iCon Light

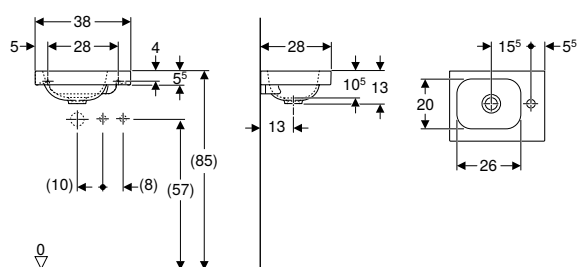

click & scan

Technické informace

Materiál	Jemný žáruvzdorný jíł
----------	-----------------------

Vlastnosti

- Možnost kombinace se skříňkou pod umyvadlo
- Asymetrické

Pol. č.	Barva / povrch	Otvor pro baterii	Přepad	H [cm]	T [cm]	Odkládací plocha	CZK/ks.
B / šířka: 38 cm							
501.830.00.1	Bílá	Vpravo	Bez	13	28	Vpravo	3'672
501.830.00.2	Bílá / KeraTect	Vpravo	Bez	13	28	Vpravo	6'094
501.830.00.3 *	Bílá	Bez	Bez	13	28	Vpravo	3'672
501.830.00.4 *	Bílá / KeraTect	Bez	Bez	13	28	Vpravo	6'094
501.830.JT.1	Bílá / Matný	Vpravo	Bez	13	28	Vpravo	5'518
501.831.00.1	Bílá	Vlevo	Bez	13	28	Vlevo	3'672
501.831.00.2	Bílá / KeraTect	Vlevo	Bez	13	28	Vlevo	6'094
501.831.00.3 *	Bílá	Bez	Bez	13	28	Vlevo	3'672
501.831.00.4 *	Bílá / KeraTect	Bez	Bez	13	28	Vlevo	6'094
501.831.JT.1	Bílá / Matný	Vlevo	Bez	13	28	Vlevo	5'518

* Zakázková výroba

Kombinovatelné s

- Skříňka Geberit iCon pod umývátka, s jedněmi dvířky → str. 555

Příslušenství

- Zápachová uzávěrka s dělicí stěnou Geberit pro umyvadlo, vývod vodorovný → str. 753
- Zápachová uzávěrka Geberit s nornou trubkou pro umyvadlo, prostorově úsporná, vývod vodorovný → str. 754
- Odpadní ventil Geberit s volným odtokem, sítko → str. 765
- Odpadní ventil Geberit s volným odtokem a krytem ventilu → str. 241
- Upevňovací materiál Geberit pro umývátka → str. 543



- Modely vyráběné na zakázku mají dodací lhůtu do 10 týdnů

Umývátka Geberit iCon Light s odkládací plochou

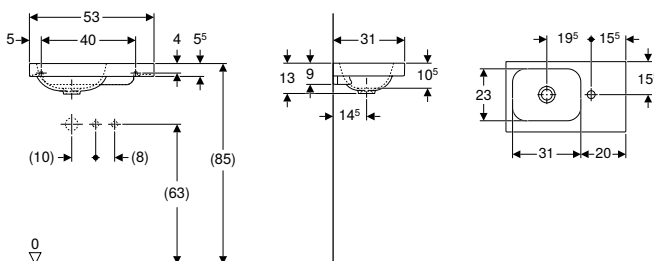

click & scan

Technické informace

Materiál	Jemný žáruvzdorný jíł
----------	-----------------------

Vlastnosti

- Možnost kombinace se skříňkou pod umyvadlo
- Asymetrické
- S odkládací plochou

Pol. č.	Barva / povrch	Otvor pro baterii	Přepad	H [cm]	T [cm]	Odkládací plocha	CZK/ks.
B / šířka: 53 cm							
501.832.00.1	Bílá	Vpravo	Bez	13	31	Vpravo	8'155
501.832.00.2	Bílá / KeraTect	Vpravo	Bez	13	31	Vpravo	10'578
501.832.00.3 *	Bílá	Bez	Bez	13	31	Vpravo	8'155
501.832.00.4 *	Bílá / KeraTect	Bez	Bez	13	31	Vpravo	10'578
501.832.JT.1	Bílá / Matný	Vpravo	Bez	13	31	Vpravo	10'001
501.833.00.1	Bílá	Vlevo	Bez	13	31	Vlevo	8'155

* Zakázková výroba

Pol. č.	Barva / povrch	Otvor pro baterii	Přepad	H [cm]	T [cm]	Odkládací plocha	CZK/ks.
501.833.00.2	Bílá / KeraTect	Vlevo	Bez	13	31	Vlevo	10'578
501.833.00.3 *	Bílá	Bez	Bez	13	31	Vlevo	8'155
501.833.00.4 *	Bílá / KeraTect	Bez	Bez	13	31	Vlevo	10'578
501.833.JT.1	Bílá / Matný	Vlevo	Bez	13	31	Vlevo	10'001

* Zakázková výroba

Kombinovatelné s

- Skříňka pod umývátko Geberit iCon, s jednou zásuvkou → str. 556

Příslušenství

- Zápachová uzávěrka s dělicí stěnou Geberit pro umyvadlo, vývod vodorovný → str. 753
- Zápachová uzávěrka Geberit s normou trubkou pro umyvadlo, prostorově úsporná, vývod vodorovný → str. 754
- Odpadní ventil Geberit s volným odtokem, sítko → str. 765
- Odpadní ventil Geberit s volným odtokem a krytem ventilu → str. 241
- Upevňovací materiál Geberit pro umývátko → str. 543



- Modely vyráběné na zakázku mají dodací lhůtu do 10 týdnů

Umývátko Geberit Smyle Square

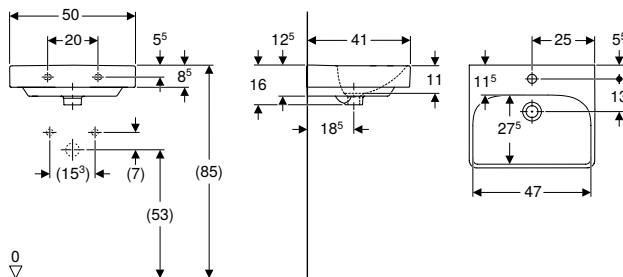

click & scan

Technické informace

Materiál	Sanitární keramika
----------	--------------------

Vlastnosti

- Možnost kombinace se skříňkou pod umyvadlo
- Lze kombinovat s polosloupy
- Lze kombinovat se sloupy

Pol. č.	Barva / povrch	Otvor pro baterii	Přepad	Šířka skříňky pod umyvadlo [cm]	H [cm]	T [cm]	CZK/ks.
B / šířka: 50 cm							
500.256.01.1	Bílá	Uprostřed	Viditelně	49,2	16	41	3'092

Kombinovatelné s

- Skříňka pod umývátko Geberit Smyle Square, s jedněmi dvířky → str. 557
- Polosloup Geberit Smyle → str. 537
- Sloup Geberit Selnova Square → str. 536

Příslušenství

- Zápachová uzávěrka s dělicí stěnou Geberit pro umyvadlo, vývod vodorovný → str. 753
- Upevňovací materiál Geberit pro umývátko → str. 543

Umývatko Geberit Smyle Square s asymetrickým prepadem

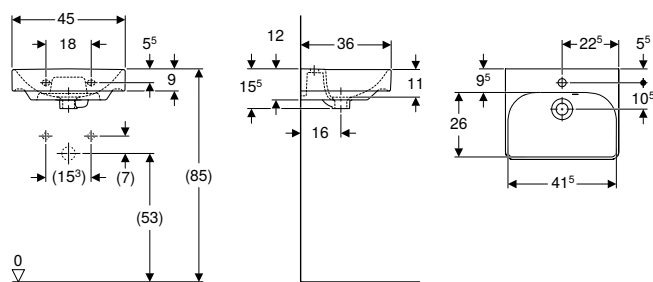

click & scan

Technické informace

Materiál	Sanitární keramika
----------	--------------------

Vlastnosti

- Možnost kombinace se skříňkou pod umyvadlo
- Asymetrický přepad

Pol. č.	Barva / povrch	Otvor pro baterii	Přepad	Šířka skříňky pod umyvadlo [cm]	H [cm]	T [cm]	CZK/ks.
---------	----------------	-------------------	--------	---------------------------------	--------	--------	---------

B / šířka: 45 cm

500.222.01.1	Bílá	Uprostřed	Viditelně	44,2	15,5	36	2'849
--------------	------	-----------	-----------	------	------	----	-------

Kombinovatelné s

- Skříňka pod umývatko Geberit Smyle Square, s jedněmi dvířky → str. 557
- Polosloup Geberit Smyle pro umývatko → str. 537
- Sloup Geberit Selnova Square → str. 536

Příslušenství

- Odpadní ventil Geberit, prostorově úsporný, úzké provedení, s vnější zátkou odtokového ventilu s tlačítkovým ovládáním → str. 763
- Odtok umyvadla Geberit, prostorově úsporný, úzké provedení, se zátkou vnějšího ventilu s tlakovým ovládáním → str. 757
- Zápachová uzávěrka s dělicí stěnou Geberit pro umyvadlo, vývod vodorovný → str. 753
- Zápachová uzávěrka Geberit s normou trubkou pro umyvadlo, prostorově úsporná, vývod vodorovný → str. 754
- Upevňovací materiál Geberit pro umývatko → str. 543

Umývatko Geberit Selnova s asymetrickým prepadem

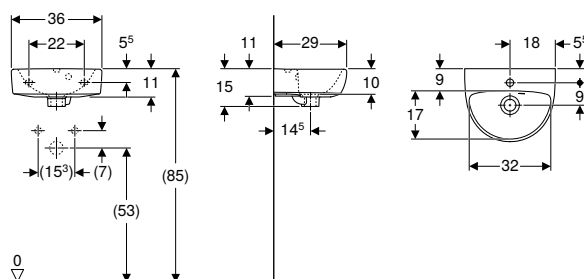

click & scan

Technické informace

Materiál	Sanitární keramika
----------	--------------------

Rozsah dodávky

- Umývatko

Vlastnosti

- Asymetrický přepad

Pol. č.	Barva / povrch	Otvor pro baterii	Přepad	H [cm]	T [cm]	CZK/ks.
---------	----------------	-------------------	--------	--------	--------	---------

B / šířka: 36 cm

500.320.01.7	Bílá	Uprostřed	Viditelně	15	29	1'567
--------------	------	-----------	-----------	----	----	-------

Příslušenství

- Zápachová uzávěrka s dělicí stěnou Geberit pro umyvadlo, vývod vodorovný → str. 753
- Upevňovací materiál Geberit pro umývatko → str. 543

Umývatko Geberit Selnova

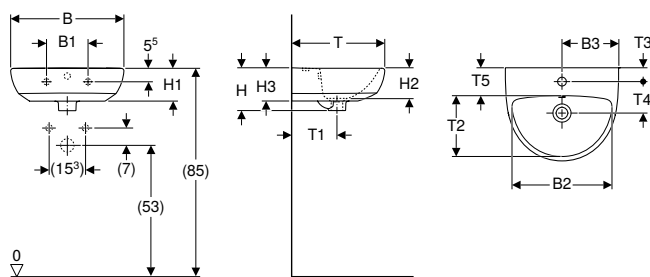

click & scan

Technické informace

Materiál	Sanitární keramika
----------	--------------------

Rozsah dodávky

- Umývatko

Vlastnosti

- Lze kombinovat s polosloupy
- Lze kombinovat se sloupy

Pol. č.	Barva / povrch	Otvor pro baterii	Přepad	B1 [cm]	B2 [cm]	B3 [cm]	H [cm]	H1 [cm]	H2 [cm]	H3 [cm]	T [cm]	T1 [cm]	T2 [cm]	T3 [cm]	T4 [cm]	T5 [cm]	CZK/ks.
B / šířka: 45 cm																	
500.324.01.7	Bílá	Uprostřed	Viditelně	16,5	39,5	22,5	17	13	12	13	37	18	24	5,5	12,5	10,5	1'790
B / šířka: 50 cm																	
500.295.01.7	Bílá	Uprostřed	Viditelně	23	43	25	18	14	13	14	41	19,5	26	6,5	13	11	2'462
500.294.01.7	Bílá	Bez	Viditelně	23	42		18	14	13	14	41	19,5	26		11		2'462

Kombinovatelné s

- Polosloup Geberit Selnova → str. 538
- Sloup Geberit Selnova → str. 536

Příslušenství

- Zápachová uzávěrka s dělicí stěnou Geberit pro umyvadlo, vývod vodorovný → str. 753
- Upevňovací materiál Geberit pro umývatko → str. 543



- Polosloup Geberit Selnova jen pro umyvátka 50 cm



Umývátka Geberit Selnova Square

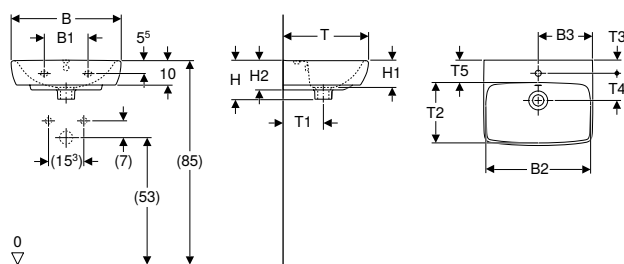

click & scan

Technické informace

Materiál	Sanitární keramika
----------	--------------------

Rozsah dodávky

- Umývátka

Vlastnosti

- Lze kombinovat s polosloupy
- Lze kombinovat se sloupy
- Možnost kombinace se skříňkou pod umyvadlo

Pol. č.	Barva / povrch	Otvor pro baterii	Přepad	B1 [cm]	B2 [cm]	B3 [cm]	Šířka skříňky pod umyvadlo [cm]	H [cm]	H1 [cm]	H2 [cm]	T [cm]	T1 [cm]	T2 [cm]	T3 [cm]	T4 [cm]	T5 [cm]	CZK/ks.
---------	----------------	-------------------	--------	---------	---------	---------	---------------------------------	--------	---------	---------	--------	---------	---------	---------	---------	---------	---------

B / šířka: 45 cm

500.322.01.7	Bílá	Uprostřed	Viditelně	18	40	22,5	38,6	16	11	12	35	18	21,5	5,5	12,5	9	2'014
--------------	------	-----------	-----------	----	----	------	------	----	----	----	----	----	------	-----	------	---	-------

B / šířka: 50 cm

500.301.01.7	Bílá	Bez	Viditelně	23	44,5		41,8	17	12	13,5	42	20	27,5			11	2'728
500.310.01.7	Bílá	Uprostřed	Viditelně	23	44,5	25	41,8	17	12	13,5	42	20	27,5	6,5	13,5	11	2'728

Kombinovatelné s

- Polosloup Geberit Selnova Square pro umývátka → str. 539
- Polosloup Geberit Selnova → str. 538
- Sloup Geberit Selnova Square → str. 536
- Sloup Geberit Selnova → str. 536

Příslušenství

- Zápachová uzávěrka s dělicí stěnou Geberit pro umyvadlo, vývod vodorovný → str. 753
- Upevňovací materiál Geberit pro umývátka → str. 543



- Polosloup Geberit Selnova Square jen pro umývátka 45 cm
- Polosloup Geberit Selnova jen pro umývátka 50 cm

Umývátka Geberit Selnova Square s asymetrickým přepadem

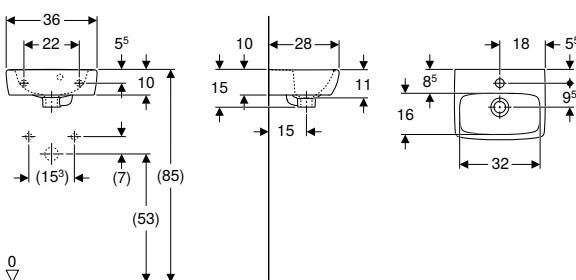

click & scan

Technické informace

Materiál	Sanitární keramika
----------	--------------------

Rozsah dodávky

- Umývátka

Vlastnosti

- Asymetrický přepad
- Lze kombinovat se sloupy
- Možnost kombinace se skříňkou pod umyvadlo

Pol. č.	Barva / povrch	Otvor pro baterii	Přepad	H [cm]	T [cm]	CZK/ks.
---------	----------------	-------------------	--------	--------	--------	---------

B / šířka: 36 cm

500.316.01.7	Bílá	Uprostřed	Viditelně	15	28	1'790
--------------	------	-----------	-----------	----	----	-------

Kombinovatelné s

- Sloup Geberit Selnova Square → str. 536

Příslušenství

- Zápachová uzávěrka s dělicí stěnou Geberit pro umyvadlo, vývod vodorovný → str. 753
- Upevňovací materiál Geberit pro umývátka → str. 543

Set Geberit Selnova Square s umývátkem a skříňkou, jedno dvířko

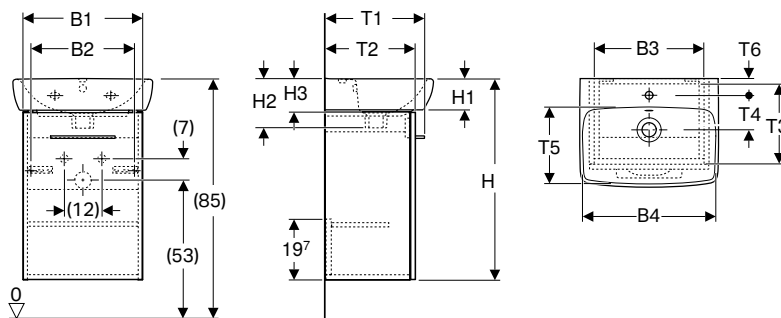

click & scan

Technické informace

Materiál	Sanitární keramika / Vysoce komprimovaná třívrstvá dřevotřísková deska
----------	--

Rozsah dodávky

- Umývátka
- Skříňka pod umývátka
- Upevňovací materiál
- Madlo

Vlastnosti

- Certifikace FSC™ C134279
- Závěsná
- S jedněmi dvířky
- Madlo k otevírání
- Dvířka s tichým dovíráním
- S jednou pevnou poličkou
- Strana připevnění závěsu vlevo nebo vpravo
- Ochrana proti vlhkosti
- Dodáváno smontované

Pol. č.	Barva / povrch	Otvor pro baterii	Přepad	B	B1	B2	B3	B4	H	H1	H2	H3	T	T1	T2	T3	T4	T5	T6	CZK/ks.
Šířka umyvadla: 36 cm																				
502.742.00.1	Bílá / Lakované s vysokým leskem	Uprostřed	Viditelně	36	32,3	25,9	29,1	32	65,2	9,5	15	11	28	25,3	22,4	18,9	9,5	16	5,5	5'980
502.743.00.1*	Láva / Lak matný	Uprostřed	Viditelně	36	32,3	25,9	29,1	32	65,2	9,5	15	11	28	25,3	22,4	18,9	9,5	16	5,5	5'980
502.744.00.1	Ořech hickory / Melamin struktura dřeva			36	32,3	25,9	29,1	32	65,2	9,5	15	11	28	25,3	22,4	18,9	9,5	16	5,5	5'603
502.745.00.1*	Ořech hickory světlý / Melamin struktura dřeva	Uprostřed	Viditelně	36	32,3	25,9	29,1	32	65,2	9,5	15	11	28	25,3	22,4	18,9	9,5	16	5,5	5'603
Šířka umyvadla: 45 cm																				
502.746.00.1	Bílá / Lakované s vysokým leskem	Uprostřed	Viditelně	45	38,6	32,2	35,4	40	64,9	9,2	16	11	35	32,1	29,2	25,7	12,5	21,5	5,5	6'538
502.747.00.1*	Láva / Lak matný	Uprostřed	Viditelně	45	38,6	32,2	35,4	40	64,9	9,2	16	11	35	32,1	29,2	25,7	12,5	21,5	5,5	6'538
502.748.00.1	Ořech hickory / Melamin struktura dřeva	Uprostřed	Viditelně	45	38,6	32,2	35,4	40	64,9	9,2	16	11	35	32,1	29,2	25,7	12,5	21,5	5,5	6'161
502.749.00.1*	Ořech hickory světlý / Melamin struktura dřeva	Uprostřed	Viditelně	45	38,6	32,2	35,4	40	64,9	9,2	16	11	35	32,1	29,2	25,7	12,5	21,5	5,5	6'161
Šířka umyvadla: 50 cm																				
502.750.00.1	Bílá / Lakované s vysokým leskem	Uprostřed	Viditelně	50	44	37,6	40,8	44,5	64,9	9,2	17	12	42	38,2	35,3	31,8	13,5	27,5	6,5	7'645
502.751.00.1*	Láva / Lak matný	Uprostřed	Viditelně	50	44	37,6	40,8	44,5	64,9	9,2	17	12	42	38,2	35,3	31,8	13,5	27,5	6,5	7'645
502.752.00.1	Ořech hickory / Melamin struktura dřeva	Uprostřed	Viditelně	50	44	37,6	40,8	44,5	64,9	9,2	17	12	42	38,2	35,3	31,8	13,5	27,5	6,5	7'268
502.753.00.1*	Ořech hickory světlý / Melamin struktura dřeva	Uprostřed	Viditelně	50	44	37,6	40,8	44,5	64,9	9,2	17	12	42	38,2	35,3	31,8	13,5	27,5	6,5	7'268

* Zakázková výroba

Kombinovatelné s

- Boční skříňka Geberit Selnova Square, s jedněmi dvířky → str. 609
- Středně vysoká skříňka Geberit Selnova Square, s 1 dvířky → str. 615

Příslušenství

- Přehled příslušenství – Geberit Selnova koupelnový nábytek → str. 641



- Modely vyráběné na zakázku mají dodací lhůtu do 10 týdnů

Umývatko Geberit Selnova Compact

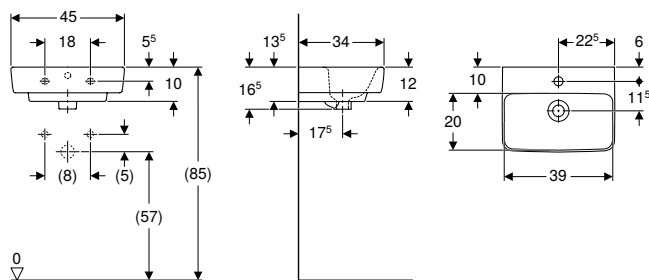

click & scan

Účely použití

- K osazení v malých koupelnách a WC pro hosty

Technické informace

Materiál	Sanitární keramika
----------	--------------------

Vlastnosti

- Lze kombinovat s polosloupy
- Možnost kombinace se skříňkou pod umyvadlo

Rozsah dodávky

- Umývatko

Pol. č.	Barva / povrch	Otvor pro baterii	Přepad	H [cm]	T [cm]	CZK/ks.
B / šířka: 45 cm						
501.561.00.7	Bílá	Uprostřed	Viditelně	16,5	34	2'132

Kombinovatelné s

- Skříňka pod umývatko Geberit Selnova Compact, s jedněmi dvířky → str. 558
- Polosloup Geberit Selnova Compact pro umývatko → str. 538

Příslušenství

- Zápachová uzávěrka s dělicí stěnou Geberit pro umyvadlo, vývod vodorovný → str. 753
- Zápachová uzávěrka Geberit s normou trubicou pro umyvadlo, prostorově úsporná, vývod vodorovný → str. 754
- Odpadní ventil Geberit s volným odtokem a krytem ventilu → str. 241
- Odpadní ventil Geberit s volným odtokem, sítko → str. 765
- Upevňovací materiál Geberit pro umývatko → str. 543

Umývatko Geberit Selnova Compact, zkrácené vyložení

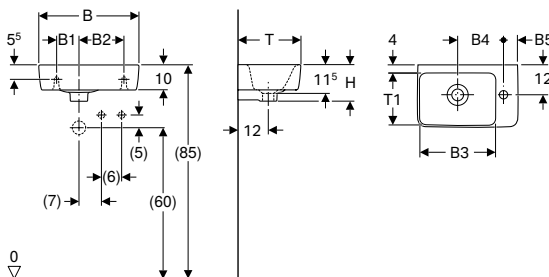

click & scan

Účely použití

- K osazení v malých koupelnách a WC pro hosty

Technické informace

Materiál	Sanitární keramika
----------	--------------------

Vlastnosti

- Asymetrické
- Možnost kombinace se skříňkou pod umyvadlo

Rozsah dodávky

- Umývatko

Pol. č.	Barva / povrch	Otvor pro baterii	Přepad	B1 [cm]	B2 [cm]	B3 [cm]	B4 [cm]	B5 [cm]	H [cm]	T [cm]	T1 [cm]	Odkládací plocha	CZK/ks.
B / šířka: 40 cm													
501.517.00.7	Bílá	Vpravo	Viditelně	10	17	26,5	18,5	5,5	15	25	18,5	Bez	2'212
501.518.00.7	Bílá	Vlevo	Viditelně	10	17	26,5	18,5	5,5	15	25	18,5	Bez	2'212
B / šířka: 50 cm													
501.513.00.7	Bílá	Vpravo	Viditelně	10	26	28	20	13	15	25	18	Bez	2'717
501.506.00.7	Bílá	Vlevo	Viditelně	10	26	28	20	13	15	25	18	Bez	2'717

Kombinovatelné s

- Skříňka pod umývatko Geberit Selnova Compact, s jedněmi dvířky, zkrácené vyložení → str. 558
- Skříňka pod umývatko Geberit Selnova Compact, s držákem na ručníky, zkrácené vyložení → str. 559

Příslušenství

- Zápachová uzávěrka s dělicí stěnou Geberit pro umyvadlo, vývod vodorovný → str. 753
- Zápachová uzávěrka Geberit s normou trubicou pro umyvadlo, prostorově úsporná, vývod vodorovný → str. 754
- Odpadní ventil Geberit s volným odtokem a krytem ventilu → str. 241
- Odpadní ventil Geberit s volným odtokem, sítko → str. 765
- Upevňovací materiál Geberit pro umyvadlo → str. 543

Umývátko Geberit Selnova Compact, zkrácené vyložení, s odkládací plochou

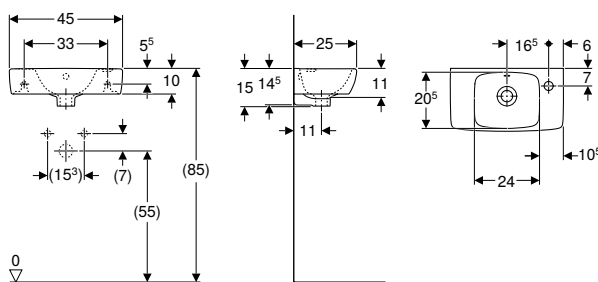

click & scan

Technické informace

Materiál	Sanitární keramika
----------	--------------------

Rozsah dodávky

- Umývátko

Vlastnosti

- Možnost kombinace se skříňkou pod umyvadlo
- Asymetrické
- Zkrácené vyložení
- Lze kombinovat s polosloupy
- Lze kombinovat se sloupy
- S odkládací plochou

Pol. č.	Barva / povrch	Otvor pro baterii	Přepad	B [cm]	Šířka skříňky pod umyvadlo [cm]	H [cm]	T [cm]	Odkládací plocha	CZK/ks.
500.318.01.5	Bílá	Vpravo	Viditelně	45	40,8	15	25	Vlevo	2'014
500.319.01.5	Bílá	Vlevo	Viditelně	45	40,8	15	25	Vpravo	2'014

Kombinovatelné s

- Skříňka pod umývátko Geberit Selnova Compact, s jedněmi dvířky, zkrácené vyložení → str. 558
- Polosloup Geberit Selnova Square pro umývátko → str. 539
- Sloup Geberit Selnova Square → str. 536

Příslušenství

- Zápachová uzávěrka s dělicí stěnou Geberit pro umyvadlo, vývod vodorovný → str. 753
- Zápachová uzávěrka Geberit s nornou trubkou pro umyvadlo, prostorově úsporná, vývod vodorovný → str. 754
- Odpadní ventil Geberit s volným odtokem a krytem ventilu → str. 241
- Odpadní ventil Geberit s volným odtokem, sítko → str. 765
- Upevňovací materiál Geberit pro umývátko → str. 543

Umývátko Geberit Selnova Compact, zkrácené vyložení, s odkládací plochou

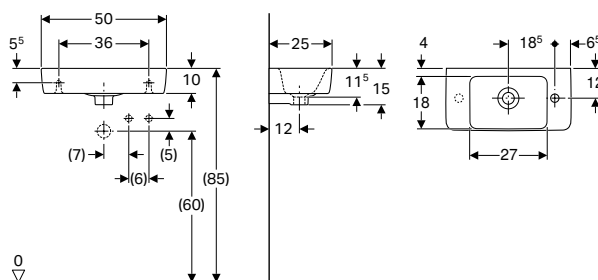

click & scan

Účely použití

- K osazení v malých koupelnách a WC pro hosty

Technické informace

Materiál	Sanitární keramika
----------	--------------------

Vlastnosti

- S odkládací plochou
- Možnost kombinace se skříňkou pod umyvadlo

Rozsah dodávky

- Umývátko

Pol. č.	Barva / povrch	Otvor pro baterii	Přepad	H [cm]	T [cm]	Odkládací plocha	CZK/ks.
B / šířka: 50 cm							
501.507.00.7	Bílá	Vpravo	Viditelně	15	25	Vlevo	2'717

Kombinovatelné s

- Skříňka pod umývátko Geberit Selnova Compact, s držákem na ručníky, zkrácené vyložení → str. 559

Příslušenství

- Zápachová uzávěrka s dělicí stěnou Geberit pro umyvadlo, vývod vodorovný → str. 753
- Zápachová uzávěrka Geberit s nornou trubkou pro umyvadlo, prostorově úsporná, vývod vodorovný → str. 754
- Odpadní ventil Geberit s volným odtokem a krytem ventilu → str. 241
- Odpadní ventil Geberit s volným odtokem, sítko → str. 765
- Upevňovací materiál Geberit pro umývátko → str. 543

Umývatko Geberit Preciosa II

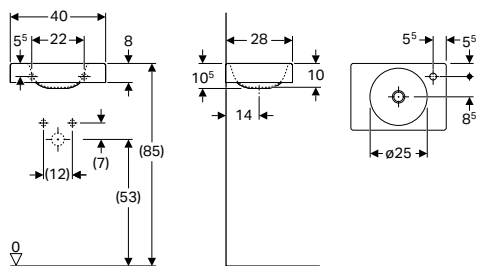

click & scan

Účely použití

- K osazení v malých koupelnách a WC pro hosty

Technické informace

Materiál	Jemný žáruvzdorný jíł
----------	-----------------------

Pol. č.	Barva / povrch	Otvor pro baterii	Přepad	H [cm]	T [cm]	CZK/ks.
B / šířka: 40 cm						
273240000	Bílá	Vpravo	Bez	10,5	28	5'521

Kombinovatelné s

- Držák na ručníky Geberit Preciosa II na umývatko → str. 542

Příslušenství

- Zápachová uzávěrka s dělicí stěnou Geberit pro umyvadlo, vývod vodorovný → str. 753
- Odpadní ventil Geberit s volným odtokem a krytem ventilu → str. 241
- Zápachová uzávěrka Geberit s nornou trubicí pro umyvadlo, prostorově úsporná, vývod vodorovný → str. 754
- Odpadní ventil Geberit s volným odtokem, sítko → str. 765
- Upevňovací materiál Geberit pro umývatko → str. 543

Rohové umývatko

Rohové umývatko Geberit iCon

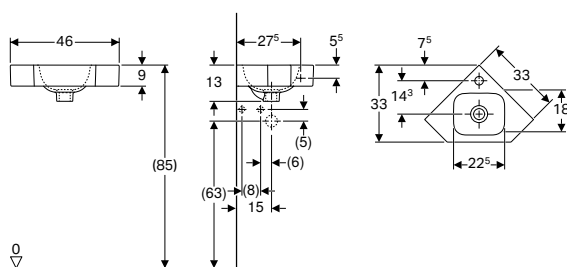

click & scan

Účely použití

- Pro montáž do rohu

Technické informace

Materiál	Jemný žáruvzdorný jíł
----------	-----------------------

Pol. č.	Barva / povrch	Otvor pro baterii	Přepad	H [cm]	T [cm]	CZK/ks.
B / šířka: 46 cm						
124729000	Bílá	Uprostřed	Bez	13	33	5'148
124729600	Bílá / KeraTect	Uprostřed	Bez	13	33	7'637
124730000	Bílá	Bez	Bez	13	33	5'979

Příslušenství

- Zápachová uzávěrka s dělicí stěnou Geberit pro umyvadlo, vývod vodorovný → str. 753
- Odpadní ventil Geberit s volným odtokem a krytem ventilu → str. 241
- Zápachová uzávěrka Geberit s nornou trubicí pro umyvadlo, prostorově úsporná, vývod vodorovný → str. 754
- Odpadní ventil Geberit s volným odtokem, sítko → str. 765
- Upevňovací materiál Geberit pro umývatko → str. 543

Rohové umyvátko Geberit Selnova

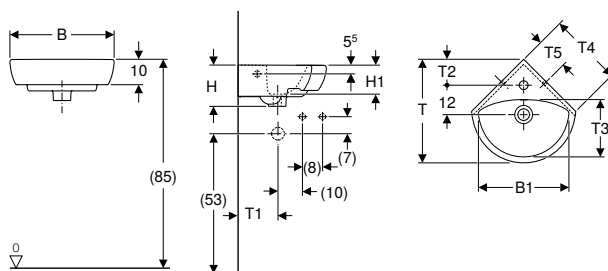

click & scan

Účely použití

- Pro montáž do rohu

Technické informace

Materiál	Sanitární keramika
----------	--------------------

Vlastnosti

- Lze kombinovat se sloupky

Rozsah dodávky

- Rohové umyvátko

Pol. č.	Barva / povrch	Otvor pro baterii	Přepad	B1 [cm]	H [cm]	H1 [cm]	T [cm]	T1 [cm]	T2 [cm]	T3 [cm]	T4 [cm]	T5 [cm]	CZK/ks.
B / šířka: 41,5 cm													
500.326.01.5	Bílá	Uprostřed	Viditelně	36	16,5	11,5	41	22	10	22,5	29,5	11,5	2'014
B / šířka: 59 cm													
501.050.00.5		Uprostřed	Viditelně	53	18	13	56	28,5	16,5	31,5	41,5	17	3'134

Kombinovatelné s

- Sloup Geberit Selnova → str. 536

Příslušenství

- Zápachová uzávěrka s dělicí stěnou Geberit pro umyvadlo, vývod vodorovný → str. 753
- Upevňovací materiál Geberit pro umyvátko → str. 543



- Sloup Geberit Selnova jen pro rohová umyvadla 59 cm

Rohové umyvátko Geberit Selnova Compact

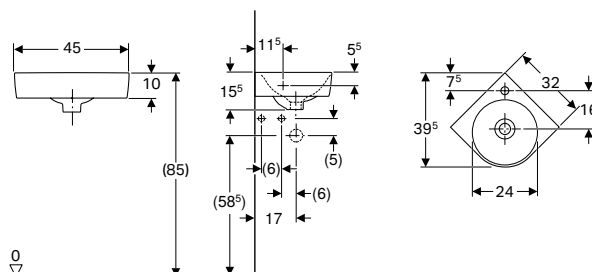

click & scan

Účely použití

- Pro montáž do rohu
- K osazení v malých koupelnách a WC pro hosty

Technické informace

Materiál	Sanitární keramika
----------	--------------------

Vlastnosti

- Možnost kombinace se skříňkou pod umyvadlo

Rozsah dodávky

- Rohové umyvátko

Pol. č.	Barva / povrch	Otvor pro baterii	Přepad	H [cm]	T [cm]	CZK/ks.
B / šířka: 45 cm						
501.519.00.7	Bílá	Uprostřed	Viditelně	15,5	39,5	2'892

Kombinovatelné s

- Skříňka Geberit Selnova Compact pod rohové umyvátko, se dvěma dvířky → str. 592
- Skříňka Geberit Selnova Compact pod rohové umyvadlo, se dvěma dvířky → str. 593

Příslušenství

- Zápachová uzávěrka s dělicí stěnou Geberit pro umyvadlo, vývod vodorovný → str. 753
- Zápachová uzávěrka Geberit s normou trubkou pro umyvadlo, prostorově úsporná, vývod vodorovný → str. 754
- Odpadní ventil Geberit s volným odtokem a krytem ventilu → str. 241
- Odpadní ventil Geberit s volným odtokem, sítko → str. 765
- Upevňovací materiál Geberit pro umyvátko → str. 543

Polozápustná umyvadla

Polozápustné umyvadlo Geberit Selnova

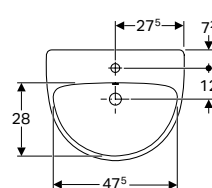
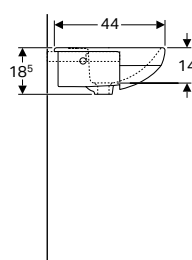
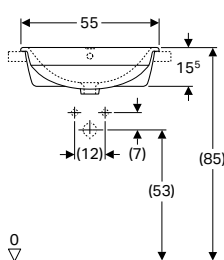

click & scan

Účely použití

- Pro montáž do desek pro umyvadla

Technické informace

Materiál	Sanitární keramika
----------	--------------------

Rozsah dodávky

- Polozápustné umyvadlo
- Upevňovací materiál

Pol. č.	Barva / povrch	Otvor pro baterii	Přepad	H [cm]	T [cm]	CZK/ks.
B / šířka: 55 cm						
500.311.01.7	Bílá	Uprostřed	Viditelně	18,5	44	3'807

Příslušenství

- Zápachová uzávěrka s dělicí stěnou Geberit pro umyvadlo, vývod vodorovný → str. 753

Polozápustné umyvadlo Geberit Selnova Square

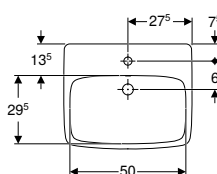
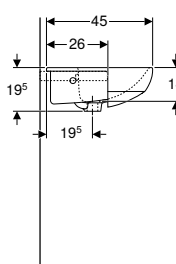
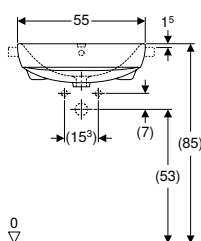

click & scan

Účely použití

- Pro montáž do desek pro umyvadla

Technické informace

Materiál	Sanitární keramika
----------	--------------------

Rozsah dodávky

- Polozápustné umyvadlo
- Upevňovací materiál

Pol. č.	Barva / povrch	Otvor pro baterii	Přepad	H [cm]	T [cm]	CZK/ks.
B / šířka: 55 cm						
501.467.00.7	Bílá	Uprostřed	Viditelně	18,5	45	3'807

Příslušenství

- Zápachová uzávěrka s dělicí stěnou Geberit pro umyvadlo, vývod vodorovný → str. 753

Polozápustné umyvadlo Geberit VariForm, kulaté

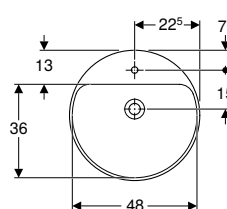
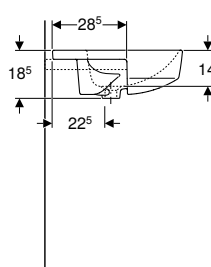
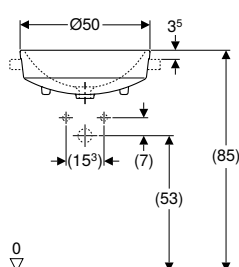

click & scan

Účely použití

- Pro montáž do desek pro umyvadla

Vlastnosti

- Kulaté
- Jednoduchá montáž díky dodané výřezové šabloně

Technické informace

Materiál	Sanitární keramika
----------	--------------------

Rozsah dodávky

- Upevňovací materiál
- Šablona

Pol. č.	Barva / povrch	D Otvor pro baterii [cm]	Přepad	H [cm]	CZK/ks.
500.782.01.2	Bílá	50	Uprostřed	18,5	6'618

Polozápustné umyvadlo Geberit VariForm, pravoúhlé

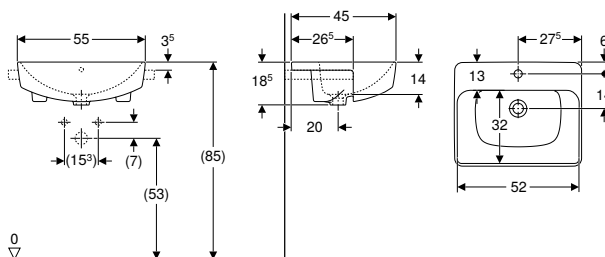

click & scan

Účely použití

- Pro montáž do desek pro umyvadla

Technické informace

Materiál	Sanitární keramika
----------	--------------------

Vlastnosti

- Obdélníkový tvar
- Jednoduchá montáž díky dodané výřezové šabloně

Rozsah dodávky

- Upevňovací materiál
- Šablona

Pol. č.	Barva / povrch	Otvor pro baterii	Přepad	H [cm]	T [cm]	CZK/ks.
B / šířka: 55 cm						
500.681.01.1	Bílá	Uprostřed	Viditelně	18,5	45	7'501

Zápustná umyvadla

Zápustné umyvadlo Geberit VariForm, kulaté

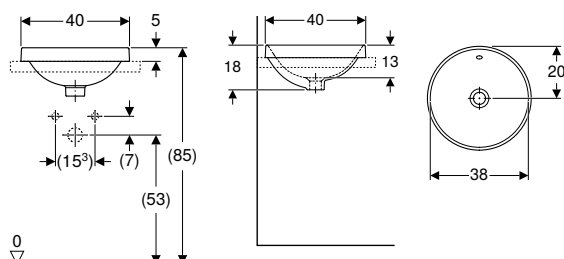

click & scan

Účely použití

- Pro montáž do umyvadlových desek shora

Technické informace

Materiál	Sanitární keramika
----------	--------------------

Vlastnosti

- Kulaté
- Jednoduchá montáž díky dodané výřezové šabloně

Rozsah dodávky

- Šablona

Pol. č.	Barva / povrch	D Otvor pro baterii [cm]	Přepad	H [cm]	CZK/ks.
500.700.01.2	Bílá	40	Bez	17,8	3'308
500.702.01.2 *	Bílá	40	Bez	17,8	3'308

* Zakázková výroba

Příslušenství

- Odpadní ventil Geberit s volným odtokem a krytem ventilu → str. 241
- Odpadní ventil Geberit s volným odtokem, sítko → str. 765



- Modely vyráběné na zakázku mají dodací lhůtu do 10 týdnů

Zápuštné umyvadlo Geberit VariForm, kulaté, s plochou s otvorem pro armaturu

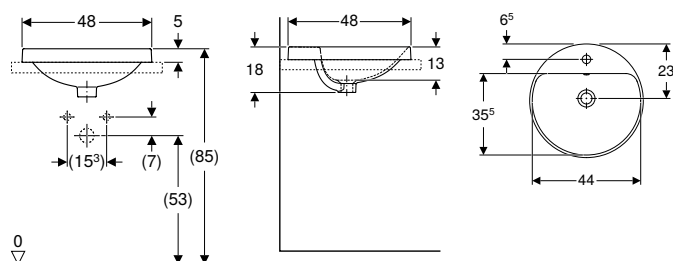

click & scan

Účely použití

- Pro montáž do umyvadlových desek shora

Technické informace

Materiál	Sanitární keramika
----------	--------------------

Vlastnosti

- Kulaté
- Jednoduchá montáž díky dodané výřezové šabloně

Rozsah dodávky

- Šablona

Pol. č.	Barva / povrch	D Otvor pro baterii [cm]	Přepad	H [cm]	CZK/ks.
500.704.01.2	Bílá	48	Uprostřed	Viditelně	3'308
500.706.01.2 *	Bílá	48	Uprostřed	Bez	3'308

* Zakázková výroba

Příslušenství

- Odpadní ventil Geberit s volným odtokem a krytem ventilu → str. 241
- Odpadní ventil Geberit s volným odtokem, sítko → str. 765



- Modely vyráběné na zakázku mají dodací lhůtu do 10 týdnů

Zápuštné umyvadlo Geberit VariForm, oválné

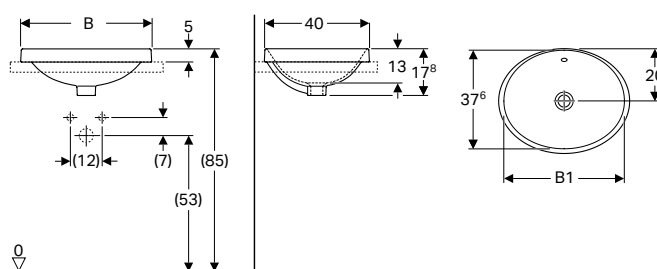

click & scan

Účely použití

- Pro montáž do umyvadlových desek shora

Technické informace

Materiál	Sanitární keramika
----------	--------------------

Vlastnosti

- Oválné
- Jednoduchá montáž díky dodané výřezové šabloně

Rozsah dodávky

- Šablona

Pol. č.	Barva / povrch	Otvor pro baterii	Přepad	B1 [cm]	H [cm]	T [cm]	CZK/ks.
B / šířka: 50 cm							
500.708.01.2	Bílá	Bez	Viditelně	46	17,8	40	3'641
500.710.01.2 *	Bílá	Bez	Bez	46	17,8	40	3'641
B / šířka: 55 cm							
500.716.01.2	Bílá	Bez	Viditelně	53	17,8	40	3'862
500.718.01.2 *	Bílá	Bez	Bez	53	17,8	40	3'862

* Zakázková výroba

Příslušenství

- Odpadní ventil Geberit s volným odtokem a krytem ventilu → str. 241
- Odpadní ventil Geberit s volným odtokem, sítko → str. 765



- Modely vyráběné na zakázku mají dodací lhůtu do 10 týdnů

Zápuštné umyvadlo Geberit VariForm, oválné, s plochou s otvorem pro armaturu

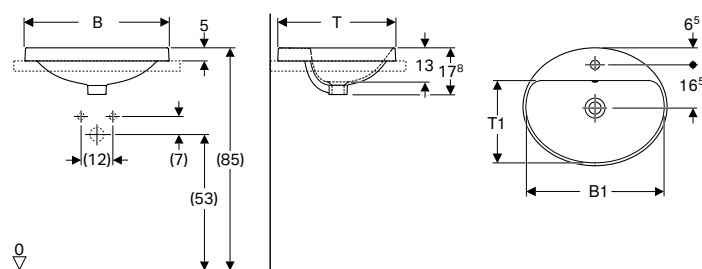

click & scan

Účely použití

- Pro montáž do umyvadlových desek shora

Technické informace

Materiál	Sanitární keramika
----------	--------------------

Vlastnosti

- Oválné
- Jednoduchá montáž díky dodané výřezové šabloně

Rozsah dodávky

- Šablona

Pol. č.	Barva / povrch	Otvor pro baterii	Přepad	B1 [cm]	H [cm]	T [cm]	T1 [cm]	CZK/ks.
B / šířka: 50 cm								
500.712.01.2	Bílá	Uprostřed	Viditelně	47,8	17,8	45	31,5	3'641
500.714.01.2 *	Bílá	Uprostřed	Bez	47,8	17,8	45	31,5	3'641
B / šířka: 55 cm								
500.720.01.2	Bílá	Uprostřed	Viditelně	52,8	17,8	45	31,5	3'862
500.722.01.2 *	Bílá	Uprostřed	Bez	52,8	17,8	45	31,5	3'862
B / šířka: 60 cm								
500.724.01.2	Bílá	Uprostřed	Viditelně	58	17,8	48	34,5	4'191
500.726.01.2 *	Bílá	Uprostřed	Bez	58	17,8	48	34,5	4'191

* Zakázková výroba

Příslušenství

- Odpadní ventil Geberit s volným odtokem a krytem ventilu → str. 241
- Odpadní ventil Geberit s volným odtokem, sítko → str. 765



- Modely vyráběné na zakázku mají dodací lhůtu do 10 týdnů



Zápuštné umyvadlo Geberit VariForm, eliptické

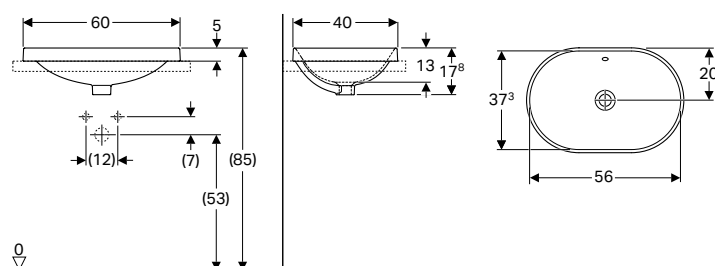

click & scan

Účely použití

- Pro montáž do umyvadlových desek shora

Technické informace

Materiál	Sanitární keramika
----------	--------------------

Vlastnosti

- Eliptická
- Jednoduchá montáž díky dodané výřezové šabloně

Rozsah dodávky

- Šablona

Pol. č.	Barva / povrch	Otvor pro baterii	Přepad	H [cm]	T [cm]	CZK/ks.
B / šířka: 60 cm						
500.728.01.2	Bílá	Bez	Viditelně	17,8	40	4'411
500.730.01.2 *	Bílá	Bez	Bez	17,8	40	4'411

* Zakázková výroba

Příslušenství

- Odpadní ventil Geberit s volným odtokem a krytem ventilu → str. 241
- Odpadní ventil Geberit s volným odtokem, sítko → str. 765



- Modely vyráběné na zakázku mají dodací lhůtu do 10 týdnů

Zápuštné umyvadlo Geberit VariForm, eliptické, s plochou s otvorem pro armaturu

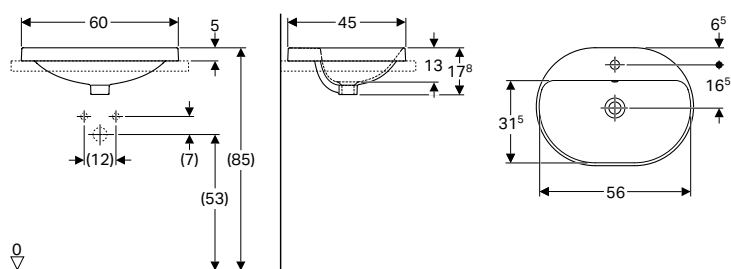

click & scan

Účely použití

- Pro montáž do umyvadlových desek shora

Technické informace

Materiál	Sanitární keramika
----------	--------------------

Vlastnosti

- Eliptická
- Jednoduchá montáž díky dodané výřezové šabloně

Rozsah dodávky

- Šablona

Pol. č.	Barva / povrch	Otvor pro baterii	Přepad	H [cm]	T [cm]	CZK/ks.
B / šířka: 60 cm						
500.732.01.2	Bílá	Uprostřed	Viditelně	17,8	45	4'411
500.734.01.2 *	Bílá	Uprostřed	Bez	17,8	45	4'411

* Zakázková výroba

Příslušenství

- Odpadní ventil Geberit s volným odtokem a krytem ventilu → str. 241
- Odpadní ventil Geberit s volným odtokem, sítko → str. 765



- Modely vyráběné na zakázku mají dodací lhůtu do 10 týdnů

Zápuštné umyvadlo Geberit VariForm, pravoúhlé

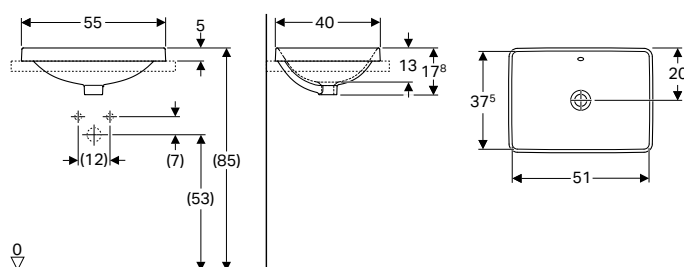

click & scan

Účely použití

- Pro montáž do umyvadlových desek shora

Technické informace

Materiál	Jemný žáruvzdorný jíł
----------	-----------------------

Vlastnosti

- Obdélníkový tvar
- Jednoduchá montáž díky dodané výřezové šabloně

Rozsah dodávky

- Šablona

Pol. č.	Barva / povrch	Otvor pro baterii	Přepad	H [cm]	T [cm]	CZK/ks.
B / šířka: 55 cm						
500.736.01.2	Bílá	Bez	Viditelně	17,8	40	4'632
500.738.01.2 *	Bílá	Bez	Bez	17,8	40	4'632

* Zakázková výroba

Příslušenství

- Odpadní ventil Geberit s volným odtokem a krytem ventilu → str. 241
- Odpadní ventil Geberit s volným odtokem, sítko → str. 765



- Modely vyráběné na zakázku mají dodací lhůtu do 10 týdnů

Zápustné umyvadlo Geberit VariForm, pravoúhlé, s plochou s otvorem pro armaturu

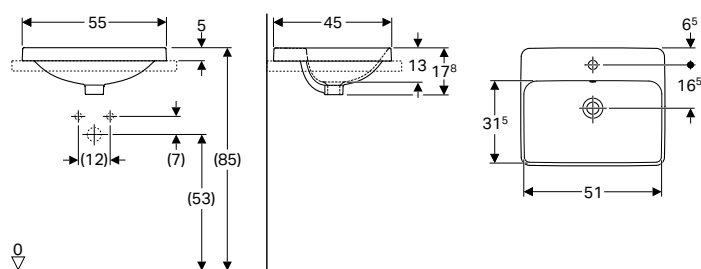

click & scan

Účely použití

- Pro montáž do umyvadlových desek shora

Technické informace

Materiál	Jemný žáruvzdorný jíł
----------	-----------------------

Vlastnosti

- Obdélníkový tvar
- Jednoduchá montáž díky dodané výřezové šabloně

Rozsah dodávky

- Šablona

Pol. č.	Barva / povrch	Otvor pro baterii	Přepad	H [cm]	T [cm]	CZK/ks.
B / šířka: 55 cm						
500.740.01.2	Bílá	Uprostřed	Viditelně	17,8	45	4'632
500.742.01.2 *	Bílá	Uprostřed	Bez	17,8	45	4'632

* Zakázková výroba

Příslušenství

- Odpadní ventil Geberit s volným odtokem a krytem ventilu → str. 241
- Odpadní ventil Geberit s volným odtokem, sítko → str. 765



- Modely vyráběné na zakázku mají dodací lhůtu do 10 týdnů



Set Geberit Selnova Square s umyvadlem, umyvadlovou deskou a skříňkou, dvě zásuvky

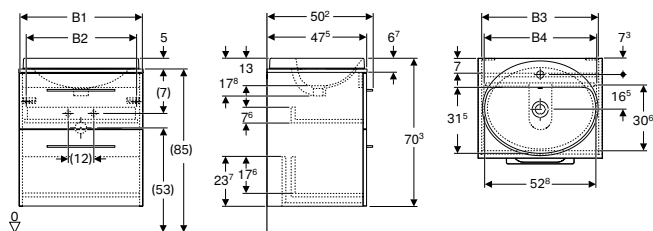

click & scan

Technické informace

Materiál	Sanitární keramika / Vysoce komprimovaná třívrstvá dřevotřísková deska
Nosnost zásuvky max.	30 kg

Vlastnosti

- Certifikace FSC™ C134279
- Závěsná
- Se dvěma zásuvkami
- Madlo k otevírání
- Zásuvka s tichým dovíráním
- Ochrana proti vlhkosti
- Dodáváno smontované
- Umyvadlová deska s výřezem

Rozsah dodávky

- Umyvadlo
- Skříňka pod umyvadlo
- Umyvadlová deska
- Madlo
- Upevňovací materiál

Pol. č.	Barva / povrch	Otvor pro baterii	Přepad	B1 [cm]	B2 [cm]	B3 [cm]	B4 [cm]	Šířka umyvadla [cm]	H [cm]	T [cm]	CZK/ks.
---------	----------------	-------------------	--------	------------	------------	------------	------------	------------------------	-----------	-----------	---------

B / šířka: 59,1 cm

502.868.00.1	Bílá / Lakované s vysokým leskem	Uprostřed	Viditelně	58,8	52,4	55,6	51,3	55	70,3	50,2	15'440
502.869.00.1 *	Láva / Lak matný	Uprostřed	Viditelně	58,8	52,4	55,6	51,3	55	70,3	50,2	15'440
502.870.00.1	Ořech hickory / Melamin struktura dřeva	Uprostřed	Viditelně	58,8	52,4	55,6	51,3	55	70,3	50,2	14'998
502.871.00.1 *	Ořech hickory světlý / Melamin struktura dřeva	Uprostřed	Viditelně	58,8	52,4	55,6	51,3	55	70,3	50,2	14'998

B / šířka: 79,1 cm

502.872.00.1	Bílá / Lakované s vysokým leskem	Uprostřed	Viditelně	78,8	72,4	75,6	71,3	55	70,3	50,2	19'852
502.873.00.1 *	Láva / Lak matný	Uprostřed	Viditelně	78,8	72,4	75,6	71,3	55	70,3	50,2	19'852
502.874.00.1	Ořech hickory / Melamin struktura dřeva	Uprostřed	Viditelně	78,8	72,4	75,6	71,3	55	70,3	50,2	19'410
502.875.00.1 *	Ořech hickory světlý / Melamin struktura dřeva	Uprostřed	Viditelně	78,8	72,4	75,6	71,3	55	70,3	50,2	19'410

* Zakázková výroba

Kombinovatelné s

- Boční skříňka Geberit Selnova Square, s jedněmi dvířky → str. 609
- Středně vysoká skříňka Geberit Selnova Square, s 1 dvířky → str. 615
- Zrcadlová skříňka Geberit Selnova Square, s 2 dvířky → str. 682
- Zrcadlo Geberit Selnova Square → str. 668

Příslušenství

- Přehled příslušenství – Geberit Selnova koupelnový nábytek → str. 641



- Modely vyráběné na zakázku mají dodací lhůtu do 10 týdnů

Zápustné umyvadlo Geberit Selnova Square

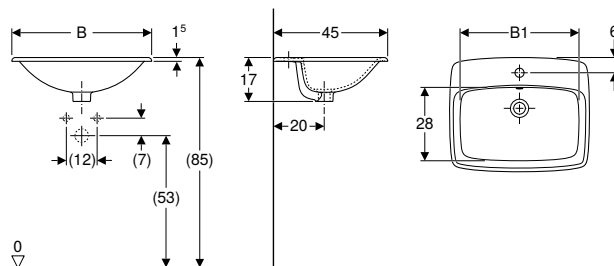

click & scan

Účely použití

- Pro montáž do umyvadlových desek shora

Rozsah dodávky

- Zápustné umyvadlo

Technické informace

Materiál	Sanitární keramika
----------	--------------------

Pol. č.	Barva / povrch	Otvor pro baterii	Přepad	B1 [cm]	H [cm]	T [cm]	CZK/ks.
B / šířka: 55 cm							
500.306.01.1	Bílá	Uprostřed	Viditelně	46	17	45	4'213
B / šířka: 60 cm							
500.307.01.7	Bílá	Uprostřed	Viditelně	50	17	45	3'332

Příslušenství

- Zápachová uzávěrka s dělicí stěnou Geberit pro umyvadlo, vývod vodorovný → str. 753

Vestavná umyvadla

Vestavné umyvadlo Geberit VariForm, kulaté

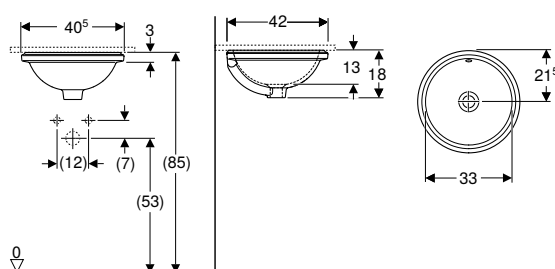

click & scan

Účely použití

- Pro montáž do umyvadlových desek zespodu

Vlastnosti

- Kulaté
- Jednoduchá montáž díky dodané výřezové šabloně

Technické informace

Materiál	Sanitární keramika
----------	--------------------

Rozsah dodávky

- Upevňovací materiál
- Šablona

Pol. č.	Barva / povrch	Otvor pro baterii	Přepad	H [cm]	T [cm]	CZK/ks.
B / šířka: 40,5 cm						
500.744.01.2	Bílá	Bez	Viditelně	18	42	3'641
500.746.01.2*	Bílá	Bez	Bez	18	42	3'641

* Zakázková výroba

Příslušenství

- Odpadní ventil Geberit s volným odtokem a krytem ventilu → str. 241
- Odpadní ventil Geberit s volným odtokem, sítko → str. 765



- Modely vyráběné na zakázku mají dodací lhůtu do 10 týdnů

Vestavné umyvadlo Geberit VariForm, oválné

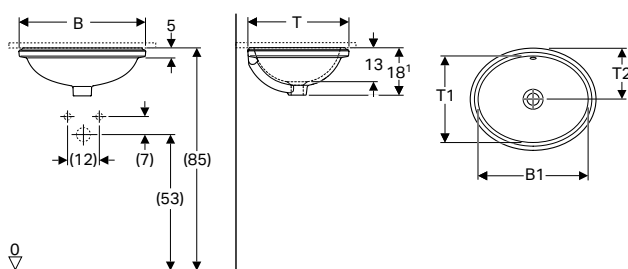

click & scan

Účely použití

- Pro montáž do umyvadlových desek zespodu

Technické informace

Materiál	Sanitární keramika
----------	--------------------

Vlastnosti

- Oválné
- Jednoduchá montáž díky dodané výřezové šabloně

Rozsah dodávky

- Upevňovací materiál
- Šablona

Pol. č.	Barva / povrch	Otvor pro baterii	Přepad	B1 [cm]	H [cm]	T [cm]	T1 [cm]	T2 [cm]	CZK/ks.
B / šířka: 49,5 cm									
500.748.01.2	Bílá	Bez	Viditelně	42	18	42	33	21,5	3'862
500.750.01.2 *	Bílá	Bez	Bez	42	18	42	33	21,5	3'862
B / šířka: 56 cm									
500.752.01.2	Bílá	Bez	Viditelně	50	18	46	40	23	4'083
500.754.01.2 *	Bílá	Bez	Bez	50	18	46	40	23	4'083

* Zakázková výroba

Příslušenství

- Odpadní ventil Geberit s volným odtokem a krytem ventilu → str. 241
- Odpadní ventil Geberit s volným odtokem, sítko → str. 765



- Modely vyráběné na zakázku mají dodací lhůtu do 10 týdnů

Vestavné umyvadlo Geberit VariForm, eliptické

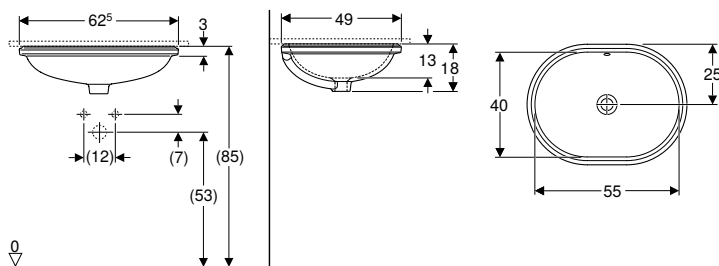

click & scan

Účely použití

- Pro montáž do umyvadlových desek zespodu

Technické informace

Materiál	Sanitární keramika
----------	--------------------

Vlastnosti

- Eliptická
- Jednoduchá montáž díky dodané výřezové šabloně

Rozsah dodávky

- Upevňovací materiál
- Šablona

Pol. č.	Barva / povrch	Otvor pro baterii	Přepad	H [cm]	T [cm]	CZK/ks.
B / šířka: 62,5 cm						
500.756.01.2	Bílá	Bez	Viditelně	18	49	4'524
500.758.01.2 *	Bílá	Bez	Bez	18	49	4'524

* Zakázková výroba

Příslušenství

- Odpadní ventil Geberit s volným odtokem a krytem ventilu → str. 241
- Odpadní ventil Geberit s volným odtokem, sítko → str. 765



- Modely vyráběné na zakázku mají dodací lhůtu do 10 týdnů

Vestavné umyvadlo Geberit VariForm, pravoúhlé

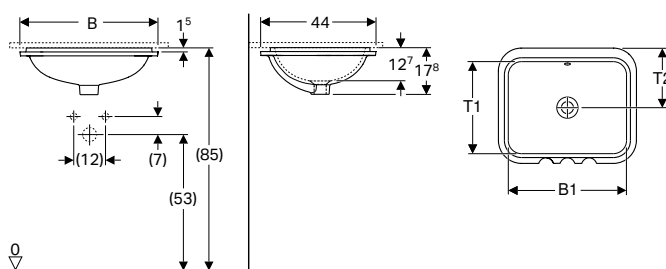

click & scan

Účely použití

- Pro montáž do umyvadlových desek zespodu

Technické informace

Materiál	Sanitární keramika
----------	--------------------

Vlastnosti

- Obdélníkový tvar
- Jednoduchá montáž díky dodané výřezové šabloně

Rozsah dodávky

- Upevňovací materiál
- Šablona

Pol. č.	Barva / povrch	Otvor pro baterii	Přepad	B1 [cm]	H [cm]	T [cm]	T1 [cm]	T2 [cm]	CZK/ks.
B / šířka: 53 cm									
500.760.01.2	Bílá	Bez	Viditelně	45	17,8	44	35	22	4'524
500.762.01.2 *	Bílá	Bez	Bez	45	17,8	44	35	22	4'524
B / šířka: 58 cm									
500.764.01.2	Bílá	Bez	Viditelně	50	17,8	49	40	24,5	4'744
500.766.01.2 *	Bílá	Bez	Bez	50	17,8	49	40	24,5	4'744

* Zakázková výroba

Příslušenství

- Odpadní ventil Geberit s volným odtokem a krytem ventilu → str. 241
- Odpadní ventil Geberit s volným odtokem, sítko → str. 765



- Modely vyráběné na zakázku mají dodací lhůtu do 10 týdnů

Rohová umyvadla

Rohové umyvadlo Geberit Selnova Compact

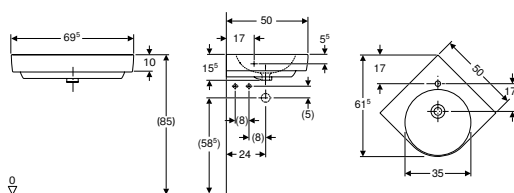

click & scan

Účely použití

- Pro montáž do rohu
- K osazení v malých koupelnách a WC pro hosty

Technické informace

Materiál	Sanitární keramika
----------	--------------------

Vlastnosti

- Možnost kombinace se skříňkou pod umyvadlo

Rozsah dodávky

- Rohové umyvadlo

Pol. č.	Barva / povrch	Otvor pro baterii	Přepad	B [cm]	Šířka skříňky pod umyvadlo [cm]	H [cm]	T [cm]	CZK/ks.
501.508.00.7	Bílá	Uprostřed	Viditelně	69,5	69	15,5	61,5	4'758

Kombinovatelné s

- Skříňka Geberit Selnova Compact pod rohové umyvadlo, se dvěma dvířky → str. 593

Příslušenství

- Zápachová uzávěrka s dělicí stěnou Geberit pro umyvadlo, vývod vodorovný → str. 753
- Zápachová uzávěrka Geberit s normou trubicou pro umyvadlo, prostorově úsporná, vývod vodorovný → str. 754
- Upevňovací materiál Geberit pro umyvadlo → str. 543

Umyvadla provedení Comfort

Bezbariérové umyvadlo Geberit Selnova Comfort

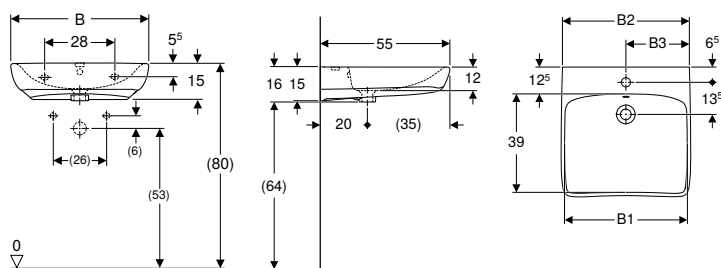

click & scan

Účely použití

- Vhodné k použití pro imobilní s invalidním vozíkem

Technické informace

Materiál	Sanitární keramika
----------	--------------------

Vlastnosti

- Ergonomicky tvarovaná přední strana
- Mělké umyvadlo

Rozsah dodávky

- Umyvadlo

Pol. č.	Barva / povrch	Otvor pro baterii	Přepad	B1 [cm]	H [cm]	T [cm]	CZK/ks.
B / šířka: 55 cm							
501.461.00.7	Bílá	Uprostřed	Viditelně	48	15	55	4'031
500.187.01.7	Bílá	Uprostřed	Bez	48	15	55	4'031
B / šířka: 60 cm							
502.771.00.7	Bílá	Bez	Bez	53	15	55	4'478
502.769.00.7	Bílá	Uprostřed	Viditelně	53	15	55	4'478
502.770.00.7	Bílá	Uprostřed	Bez	53	15	55	4'478
B / šířka: 65 cm							
501.463.00.7	Bílá	Uprostřed	Viditelně	58	15	55	4'926
500.188.01.7	Bílá	Uprostřed	Bez	58	15	55	4'926

Příslušenství

- Zápachová uzávěrka Geberit pro umyvadlo, pod omítku, s podomítkovou krabicí, souprava pro kompletaci, sítkový ventil a trubka přepadu, vývod vodorovný → str. 760
- Sada zápachové uzávěrky Geberit pro umyvadlo, vývod vodorovný → str. 759
- Zápachová uzávěrka Geberit s normou trubkou pro umyvadlo, prostorově úsporná, vývod vodorovný → str. 754
- Odpadní ventil Geberit s volným odtokem a krytem ventilu → str. 241
- Odpadní ventil Geberit s volným odtokem, sítko → str. 765
- Odpadní ventil Geberit s trubkou přepadu, pro umyvadlo → str. 761
- Zápachová uzávěrka s dělicí stěnou Geberit pro umyvadlo, vývod vodorovný → str. 753
- Upevňovací materiál Geberit pro umyvadlo → str. 543

Bezbariérové umyvadlo Geberit Selnova Comfort Square

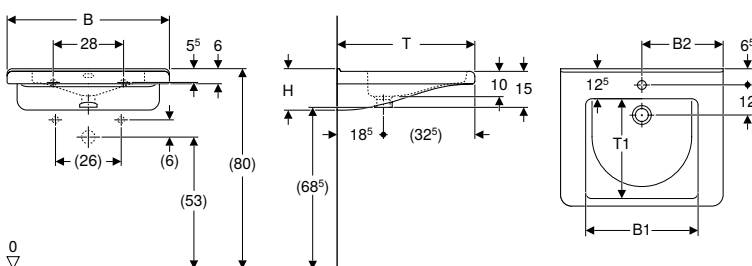

click & scan

Účely použití

- Vhodné k použití pro imobilní s invalidním vozíkem

Technické informace

Materiál	Sanitární keramika
----------	--------------------

Rozsah dodávky

- Umyvadlo

Vlastnosti

- Hranatý design
- Ergonomicky tvarovaná přední strana
- Ergonomicky tvarované opěrky rukou
- Integrované madlo
- Mělké umyvadlo
- Vnitřní umyvadlo se dvěma úrovněmi pro částečné plnění
- Zvýšená hrana pro přímé nasazení zrcadla

Pol. č.	Barva / povrch	Otvor pro baterii	Přepad	B1 [cm]	B2 [cm]	H [cm]	T [cm]	T1 [cm]	CZK/ks.
B / šířka: 55 cm									
500.787.01.7	Bílá	Bez	Bez	42	27,5	15,5	52,5	37,5	7'680
500.785.00.7	Bílá	Uprostřed	Viditelně	42	27,5	15,5	52,5	37,5	7'680
500.786.00.7	Bílá	Uprostřed	Bez	42	27,5	15,5	52,5	37,5	7'680

Pol. č.	Barva / povrch	Otvor pro baterii	Přepad	B1 [cm]	B2 [cm]	H [cm]	T [cm]	T1 [cm]	CZK/ks.
B / šířka: 65 cm									
500.790.01.7	Bílá	Bez	Bez	45	32,5	15,5	55	40	9'538
500.788.01.7	Bílá	Uprostřed	Viditelně	45	32,5	15,5	55	40	9'538
500.789.01.7	Bílá	Uprostřed	Bez	45	32,5	15,5	55	40	9'538

Kombinovatelné s

- Odpadní ventil Geberit pro umyvadlo → str. 760

Příslušenství

- Zápachová uzávěrka Geberit pro umyvadlo, pod omítku, s podomítkovou krabicí, souprava pro kompletaci, sítkový ventil a trubka přepadu, vývod vodorovný → str. 760
- Odpadní ventil Geberit s volným odtokem a krytem ventilu → str. 241
- Odpadní ventil Geberit s volným odtokem, sítko → str. 765
- Odpadní ventil Geberit s trubkou přepadu, pro umyvadlo → str. 761
- Zápachová uzávěrka s dělicí stěnou Geberit pro umyvadlo, vývod vodorovný → str. 753
- Upevňovací materiál Geberit pro umyvadlo → str. 543

Umyvadlo Geberit Vitalis, bezbariérové

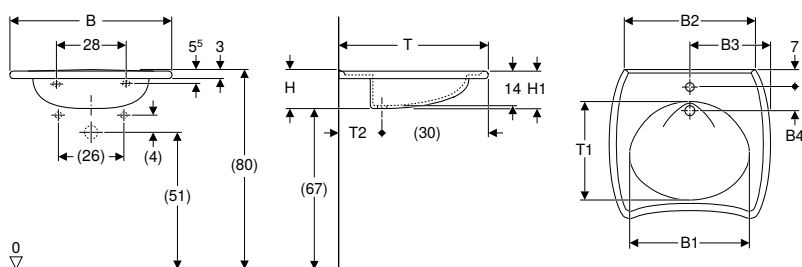

Účely použití

- Vhodné k použití pro imobilní s invalidním vozíkem

Technické informace

Materiál	Sanitární keramika
----------	--------------------

Vlastnosti

- Ergonomicky tvarovaná přední strana
- Ergonomicky tvarované opěrky rukou
- Integrované madlo
- Mělké umyvadlo

Rozsah dodávky

- Umyvadlo

Pol. č.	Barva / povrch	Otvor pro baterii	Přepad	B1 [cm]	B2 [cm]	B3 [cm]	B4 [cm]	H [cm]	H1 [cm]	T [cm]	T1 [cm]	T2 [cm]	CZK/ks.
B / šířka: 55 cm													
501.542.01.1	Bílá	Uprostřed	Viditelně	40	43	27	8	17,5	14,5	55	36,5	15	10'560
501.541.01.1	Bílá	Uprostřed	Bez	40	43	27	8	17,5	14,5	55	36,5	15	10'674
221556000	Bílá	Bez	Viditelně	40	43			17,5	14,5	55	36,5	15	10'560
221555000	Bílá	Bez	Bez	40	43			17,5	14,5	55	36,5	15	10'674
B / šířka: 65 cm													
121766000	Bílá	Uprostřed	Viditelně	48	47	32,5	9,5	18	15,5	60	40	16,5	14'180
501.540.01.1	Bílá	Uprostřed	Bez	48	47	32,5	9,5	18	15,5	60	40	16,5	13'335
121765000	Bílá	Bez	Viditelně	48	47			18	15,5	60	40	16,5	13'703
121565000	Bílá	Bez	Bez	48	47		9,5	18	15,5	60	40	16,5	13'335

Příslušenství

- Zápachová uzávěrka Geberit s nornou trubkou pro umyvadlo, prostorově úsporná, vývod vodorovný → str. 754
- Zápachová uzávěrka Geberit pro umyvadlo, pod omítku, s podomítkovou krabicí, souprava pro kompletaci, sítkový ventil a trubka přepadu, vývod vodorovný → str. 760
- Upevňovací materiál Geberit pro umyvadlo → str. 543

Umyvadlo Geberit Publica, kulatý design, s výřezy, bezbariérové

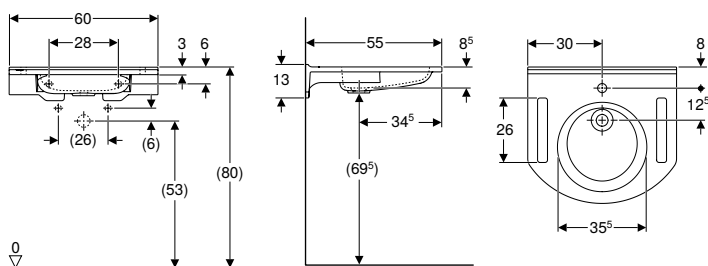

click & scan

Účely použití

- Vhodné k použití pro imobilní s invalidním vozíkem
- Vhodný pro bezbariérové stavby

Technické informace

Materiál	Varicor
----------	---------

Vlastnosti

- Bezbariérový
- Výřezy k přidržení
- Se zdviženou hranou ke zdi
- Antibakteriální
- Odolné proti nárazům
- Odolné proti poškrábání
- Jednoduché čištění
- Bezešvá oprava povrchu

Rozsah dodávky

- Umyvadlo
- Upevňovací materiál

Pol. č.	Barva / povrch	Otvor pro baterii	Přepad	H [cm]	T [cm]	CZK/ks.
B / šířka: 60 cm						
402160016	Alpská bílá / Matný	Uprostřed	Bez	13	55	22'757

Příslušenství

- Odtok umyvadla Geberit, prostorově úsporný, úzké provedení, s volným odtokem a krytem ventilu → str. 755
- Zápachová uzávěrka Geberit s normou trubkou pro umyvadlo, prostorově úsporná, vývod vodorovný → str. 754
- Odpadní ventil Geberit s trubkou přepadu, pro umyvadlo → str. 761
- Odpadní ventil Geberit s volným odtokem, sítko → str. 765

Umyvadlo Geberit Publica, hranatý design, s výřezy, bezbariérové

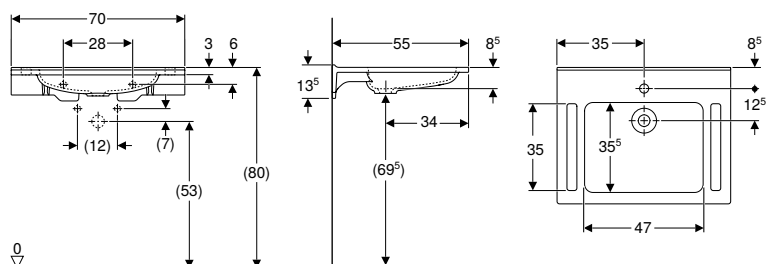

click & scan

Účely použití

- Vhodné k použití pro imobilní s invalidním vozíkem
- Vhodný pro bezbariérové stavby

Technické informace

Materiál	Varicor
----------	---------

Rozsah dodávky

- Umyvadlo
- Upevňovací materiál

Vlastnosti

- Bezbariérový
- Hranatý design
- Výřezy k přidržení
- Se zdviženou hranou ke zdi
- Antibakteriální
- Odolné proti nárazům
- Odolné proti poškrábání
- Jednoduché čištění
- Bezešvá oprava povrchu

Pol. č.	Barva / povrch	Otvor pro baterii	Přepad	H [cm]	T [cm]	CZK/ks.
B / šířka: 70 cm						
402170016	Alpská bílá / Matný	Uprostřed	Bez	13,5	55	28'220

Příslušenství

- Odtok umyvadla Geberit, prostorově úsporný, úzké provedení, s volným odtokem a krytem ventilu → str. 755
- Zápachová uzávěrka Geberit s normou trubkou pro umyvadlo, prostorově úsporná, vývod vodorovný → str. 754
- Odpadní ventil Geberit s trubkou přepadu, pro umyvadlo → str. 761
- Odpadní ventil Geberit s volným odtokem, sítko → str. 765

Umyvadlo Geberit Publica, hranatý design, s výřezy, bezbariérové, pro mentálně postižené

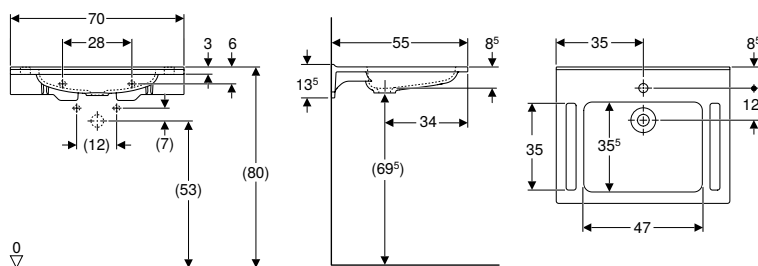

Účely použití

- Vhodné k použití pro imobilní s invalidním vozíkem
- Vhodný pro bezbariérové stavby

Technické informace

Materiál	Varicor
----------	---------

Rozsah dodávky

- Umyvadlo
- Upevňovací materiál

Vlastnosti

- Bezbariérový
- Hranatý design
- Výřezy k přidržení
- Se zdviženou hranou ke zdi
- Antibakteriální
- Odolné proti nárazům
- Pro mentálně postižené
- S barevnými značkami jako orientační pomůckou
- Odolné proti poškrábání
- Jednoduché čištění
- Bezešvá oprava povrchu

Pol. č.	Barva / povrch	Otvor pro baterii	Přepad	H [cm]	T [cm]	CZK/ks.
B / šířka: 70 cm						
500.666.01.2	Alpská bílá / Matný	Uprostřed	Bez	13,5	55	30'965

Příslušenství













- Odtok umyvadla Geberit, prostorově úsporný, úzké provedení, s volným odtokem a krytem ventilu → str. 755
- Zápachová uzávěrka Geberit s normou trubkou pro umyvadlo, prostorově úsporná, vývod vodorovný → str. 754
- Odpadní ventil Geberit s trubkou přepadu, pro umyvadlo → str. 761
- Odpadní ventil Geberit s volným odtokem, sítko → str. 765





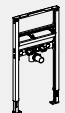

Umyvadla pro děti

Přehled příslušenství – Hrací a mycí plocha Geberit Bambini pro stojánkové armatury

Geberit Česká republika, Stav: leden 2024

				Hrací a mycí plocha Geberit Bambini, dvě mycí místa, hlubší umyvadlo vlevo	Hrací a mycí plocha Geberit Bambini, dvě mycí místa, hlubší umyvadlo vpravo	
				90 cm	90 cm	
Alpská bílá				502.973.00.1	502.974.00.1	
Dekor v karmínově červené / oranžové barvě				502.973.FY.1	502.974.FY.1	
Dekor v oceánově modré / světle modré barvě				502.973.SX.1	502.974.SX.1	
Dekor v lesní zelené / světle zelené barvě				502.973.79.1	502.974.79.1	
						
				→ str. 521	→ str. 522	
Armatury – výběr volitelného vybavení						
Síť	Pochromovaná	116.209.21.1		→ str. 707	2	2
	Vícebarevná	577660000		→ str. 706	2	2
Provoz na baterie	Pochromovaná	116.208.21.1		→ str. 718	2	2
	Vícebarevná	577650000		→ str. 717	2	2
Jednoduchá páka	Oceánská modrá	116.207.SX.1		→ str. 726	2	2
	Lesní zeleň	116.207.79.1		→ str. 726	2	2
	Karmínová	116.207.FY.1		→ str. 726	2	2
	Pochromovaná	116.207.21.1		→ str. 726	2	2
	Vícebarevná	571600000		→ str. 725	2	2
Příslušenství Armatury						
Mini termostat		599113000		→ str. 746	2	2
Perlátor je otočný		571410000		→ str. 747		
Zápachové uzávěrky - výběr volitelného vybavení						
Trubková zápachová uzávěrka Geberit pro umyvadlo a bidet, vývod vodorovný	Alpská bílá	151.113.11.1		→ str. 397	1	1
Odpadní ventily – výběr volitelného vybavení						
Odpadní ventil Geberit s trubkou přepadu, pro umyvadlo		240.648.00.1		→ str. 761	1	1
Odpadní ventil Geberit s volným odtokem, sítko		152.005.00.1		→ str. 765	1	1
Odpadní ventil Geberit s volným odtokem a krytem ventilu	Pochromovaná lesklá	152.050.21.1		→ str. 241	1	1
Pro instalaci do hrubé stavby – výběr volitelného vybavení						
Zařízení Duofix		111.485.00.1 Montážní prvek Geberit Duofix pro umyvadlo, 82–98 cm, stojánková armatura		→ str. 517	2	2
Instalace Masivní stěny		500.121.00.1 Upevňovací materiál Geberit pro umyvadlo		→ str. 543	2	2

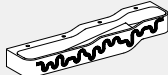









Přehled ukazuje kompatibilitu a požadované množství položek (uvedených v řádcích) pro požadovanou hrací a mycí plochu Geberit Bambini (uvedenou ve sloupcích).

Hrací a mycí plocha Geberit Bambini, tři mycí místa, hlubší umyvadlo vlevo	Hrací a mycí plocha Geberit Bambini, tři mycí místa, hlubší umyvadlo vpravo	Hrací a mycí plocha Geberit Bambini, čtyři mycí místa, hlubší umyvadlo vlevo	Hrací a mycí plocha Geberit Bambini, čtyři mycí místa, hlubší umyvadlo vpravo
140 cm	140 cm	180 cm	180 cm
502.975.00.1	502.976.00.1	502.977.00.1	502.978.00.1
502.975.FY.1	502.976.FY.1	502.977.FY.1	502.978.FY.1
502.975.SX.1	502.976.SX.1	502.977.SX.1	502.978.SX.1
502.975.79.1	502.976.79.1	502.977.79.1	502.978.79.1
			
→ str. 523	→ str. 524	→ str. 525	→ str. 526
3	3	4	4
3	3	4	4
3	3	4	4
3	3	4	4
3	3	4	4
3	3	4	4
3	3	4	4
3	3	4	4
3	3	4	4
3	3	4	4
3	3	4	4
3	3	4	4
3	3	4	4
3	3	4	4
3	3	4	4
2	2	2	2
2	2	2	2
2	2	2	2
2	2	2	2
2	2	2	2
2 + 1x 111.787.00.1	2 + 1x 111.787.00.1	3 + 2x 465.034.00.2	3 + 2x 465.034.00.2
2	2	3	3







Přehled příslušenství – Hrací a mycí plocha Geberit Bambini pro nástěnné armatury

Geberit Česká republika, Stav: leden 2024

				Hrací a mycí plocha Geberit Bambini, dvě mycí místa, hlubší umyvadlo vlevo	Hrací a mycí plocha Geberit Bambini, dvě mycí místa, hlubší umyvadlo vpravo	
				90 cm	90 cm	
				Bez otvoru pro armaturu	Bez otvoru pro armaturu	
Alpská bílá				502.973.00.2	502.974.00.2	
Dekor v karmínově červené / oranžové barvě				502.973.FY.2	502.974.FY.2	
Dekor v oceánově modré / světle modré barvě				502.973.SX.2	502.974.SX.2	
Dekor v lesní zelené / světle zelené barvě				502.973.79.2	502.974.79.2	
						
				→ str. 521	→ str. 522	
Armatury – výběr volitelného vybavení						
Piave	Délka 22 cm, viz přehled sortimentu - Nástěnné armatury Geberit pro umyvadla			2	2	
Brenta	Délka 22 cm, viz přehled sortimentu - Nástěnné armatury Geberit pro umyvadla			2	2	
Příslušenství Armatury						
Zápachové uzávěrky - výběr volitelného vybavení						
Trubková zápachová uzávěrka Geberit pro umyvadlo a bidet, vývod vodorovný	Alpská bílá	151.113.11.1	 → str. 397	1	1	
Odpadní ventily – výběr volitelného vybavení						
Odpadní ventil Geberit s trubkou přepadu, pro umyvadlo		240.648.00.1	 → str. 761	1	1	
Odpadní ventil Geberit s volným odtokem, sítko		152.005.00.1	 → str. 765	1	1	
Odpadní ventil Geberit s volným odtokem a krytem ventilu	Pochromovaná lesklá	152.050.21.1	 → str. 241	1	1	
Pro instalaci do hrubé stavby – výběr volitelného vybavení						
Instalace Masivní stěny		500.121.00.1	 → str. 543	2	2	
Nutno objednat zvlášť pro nástěnné armatury Piave a Brenta						
Zařízení GIS	Alpská bílá	116.425.11.1 Krycí deska Geberit pro funkční box pod omítku	 → str. 742	2	2	

Přehled ukazuje kompatibilitu a požadované množství položek (uvedených v řádcích) pro požadovanou hrací a mycí plochu Geberit Bambini (uvedenou ve sloupcích).

	Hrací a mycí plocha Geberit Bambini, tři mycí místa, hlubší umyvadlo vlevo	Hrací a mycí plocha Geberit Bambini, tři mycí místa, hlubší umyvadlo vpravo	Hrací a mycí plocha Geberit Bambini, čtyři mycí místa, hlubší umyvadlo vlevo	Hrací a mycí plocha Geberit Bambini, čtyři mycí místa, hlubší umyvadlo vpravo
	140 cm	140 cm	180 cm	180 cm
	Bez otvoru pro armaturu	Bez otvoru pro armaturu	Bez otvoru pro armaturu	Bez otvoru pro armaturu
	502.975.00.2	502.976.00.2	502.977.00.2	502.978.00.2
	502.975.FY.2	502.976.FY.2	502.977.FY.2	502.978.FY.2
	502.975.SX.2	502.976.SX.2	502.977.SX.2	502.978.SX.2
	502.975.79.2	502.976.79.2	502.977.79.2	502.978.79.2
				
	→ str. 523	→ str. 524	→ str. 525	→ str. 526
	3	3	4	4
	3	3	4	4
	2	2	2	2
	2	2	2	2
	2	2	2	2
	2	2	2	2
	2	2	3	3
	3	3	4	4



Umyvadla

Umyvadlo Geberit Bambini pro děti

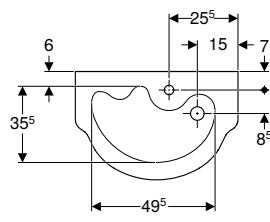
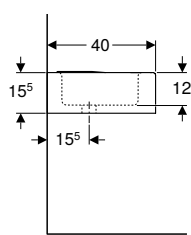
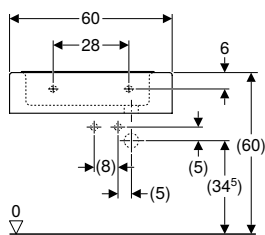

click & scan

Účely použití

- Pro děti
- Pro školy, zařízení pro péči o děti a jiná vzdělávací zařízení

Technické informace

Materiál	Sanitární keramika
----------	--------------------

Vlastnosti

- Asymetrické
- Lze kombinovat s polosloupy

Pol. č.	Barva / povrch	Otvor pro baterii	Přepad	H [cm]	T [cm]	CZK/ks.
B / šířka: 60 cm						
326060000	Bílá	Uprostřed	Bez	15,5	40	6'947

Kombinovatelné s

- Polosloup Geberit Bambini → str. 527
- Umyvadlová armatura Geberit Bambini, jednopákový směšovač → str. 726
- Umyvadlová armatura Geberit Bambini, napájení z baterie → str. 718
- Umyvadlová armatura Geberit Bambini, napájení ze sítě → str. 707
- Umyvadlová armatura Geberit Bambini, jednopákový směšovač, vícebarevná → str. 725
- Umyvadlová armatura Geberit Bambini, napájení z baterie, vícebarevná → str. 717
- Umyvadlová armatura Geberit Bambini, napájení ze sítě, vícebarevná → str. 706

Příslušenství

- Odpadní ventil Geberit s volným odtokem a krytem ventilu → str. 241
- Odpadní ventil Geberit s volným odtokem, sítko → str. 765
- Upevňovací materiál Geberit pro umyvadlo → str. 543

Mycí žlaby

Novinka

Hrací a mycí plocha Geberit Bambini, dvě mycí místa, hlubší umyvadlo vlevo

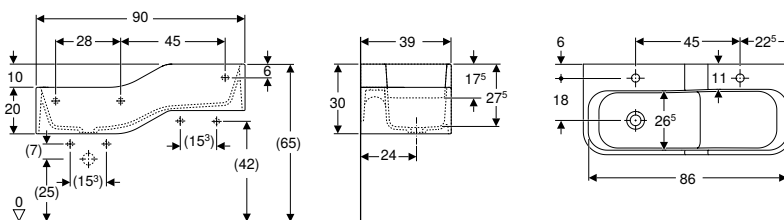

click & scan

Účely použití

- Pro děti
- Pro školy, zařízení pro péči o děti a jiná vzdělávací zařízení
- Vhodné pro děti různého věku
- Na hraní a učení
- K montáži na masivní stěny a stěny prováděné suchým procesem
- K montáži na montážní prvky pro umyvadlo Geberit Duofix

Vlastnosti

- Dvě mycí místa
- Dvě různé výšky
- Zkrácené vyložení
- Integrovaný žlab
- Zaoblené hrany zabraňující poraněním
- Odolné proti nárazům
- Odolné proti poškrábání
- Jednoduché čištění
- Bezešvá oprava povrchu

Technické informace

Materiál	Varicor
----------	---------

Rozsah dodávky

- Mycí žlab

Pol. č.	Barva / povrch	Přepad	B [cm]	H [cm]	T [cm]	CZK/ks.
Otvor pro baterii: Bez						
502.973.00.2	Mycí žlab: alpská bílá Dekor: žádný	Bez	90	30	39	46'909
502.973.SX.2 *	Mycí žlab: alpská bílá Dekor: oceánská modrá / světle modrá	Bez	90	30	39	63'992
502.973.79.2 *	Mycí žlab: alpská bílá Dekor: lesní zelená / světle zelená	Bez	90	30	39	63'992
502.973.FY.2 *	Mycí žlab: alpská bílá Dekor: karmínově červená / oranžová	Bez	90	30	39	63'992
Otvor pro baterii: Vlevo a vpravo						
502.973.00.1	Mycí žlab: alpská bílá Dekor: žádný	Bez	90	30	39	46'909
502.973.SX.1 *	Mycí žlab: alpská bílá Dekor: oceánská modrá / světle modrá	Bez	90	30	39	63'992
502.973.79.1 *	Mycí žlab: alpská bílá Dekor: lesní zelená / světle zelená	Bez	90	30	39	63'992
502.973.FY.1 *	Mycí žlab: alpská bílá Dekor: karmínově červená / oranžová	Bez	90	30	39	63'992

K dodání od duben 2024; * Zakázková výroba

Kombinovatelné s

- Umyvadlová armatura Geberit Bambini, jednopákový směšovač → str. 726
- Umyvadlová armatura Geberit Bambini, napájení z baterie → str. 718
- Umyvadlová armatura Geberit Bambini, napájení ze sítě → str. 707

Příslušenství

- Přehled příslušenství – Hrací a mycí plocha Geberit Bambini pro stojánkové armatury → str. 517
- Přehled příslušenství – Hrací a mycí plocha Geberit Bambini pro nástěnné armatury → str. 519



- Náhrada za pol. č. 430200016, 501.669.11.1

Novinka

Hrací a mycí plocha Geberit Bambini, dvě mycí místa, hlubší umyvadlo vpravo

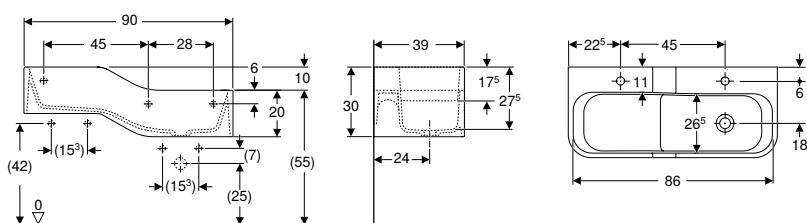

click & scan

Účely použití

- Pro děti
- Pro školy, zařízení pro péči o děti a jiná vzdělávací zařízení
- Vhodné pro děti různého věku
- Na hraní a učení
- K montáži na masivní stěny a stěny prováděné suchým procesem
- K montáži na montážní prvky pro umyvadlo Geberit Duofix

Vlastnosti

- Dvě mycí místa
- Dvě různé výšky
- Zkrácené vyložení
- Integrovaný žlab
- Zaoblené hrany zabraňující poraněním
- Odolné proti nárazům
- Odolné proti poškrábání
- Jednoduché čištění
- Bezešvá oprava povrchu

Technické informace

Materiál	Varicor
----------	---------

Rozsah dodávky

- Mycí žlab

Pol. č.	Barva / povrch	Přepad	B [cm]	H [cm]	T [cm]	CZK/ks.
Otvor pro baterii: Bez						
502.974.00.2	Mycí žlab: alpská bílá Dekor: žádný	Bez	90	30	39	46'909
502.974.SX.2 *	Mycí žlab: alpská bílá Dekor: oceánská modrá / světle modrá	Bez	90	30	39	63'992
502.974.79.2 *	Mycí žlab: alpská bílá Dekor: lesní zelená / světle zelená	Bez	90	30	39	63'992
502.974.FY.2 *	Mycí žlab: alpská bílá Dekor: karmínově červená / oranžová	Bez	90	30	39	63'992
Otvor pro baterii: Vlevo a vpravo						
502.974.00.1	Mycí žlab: alpská bílá Dekor: žádný	Bez	90	30	39	46'909
502.974.SX.1 *	Mycí žlab: alpská bílá Dekor: oceánská modrá / světle modrá	Bez	90	30	39	63'992
502.974.79.1 *	Mycí žlab: alpská bílá Dekor: lesní zelená / světle zelená	Bez	90	30	39	63'992
502.974.FY.1 *	Mycí žlab: alpská bílá Dekor: karmínově červená / oranžová	Bez	90	30	39	63'992

K dodání od duben 2024; * Zakázková výroba

Kombinovatelné s

- Umyvadlová armatura Geberit Bambini, jednopákový směšovač → str. 726
- Umyvadlová armatura Geberit Bambini, napájení z baterie → str. 718
- Umyvadlová armatura Geberit Bambini, napájení ze sítě → str. 707

Příslušenství

- Přehled příslušenství – Hrací a mycí plocha Geberit Bambini pro stojánkové armatury → str. 517
- Přehled příslušenství – Hrací a mycí plocha Geberit Bambini pro nástěnné armatury → str. 519



- Náhrada za pol. č. 430200016, 501.669.11.1

Novinka

Hrací a mycí plocha Geberit Bambini, tři mycí místa, hlubší umyvadlo vlevo

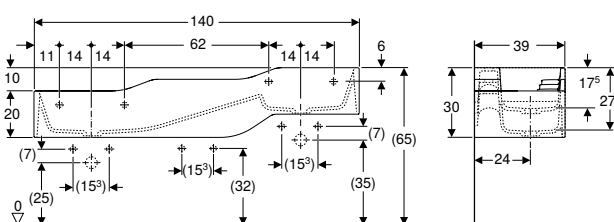

click & scan

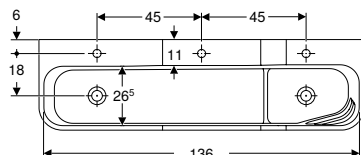

Účely použití

- Pro děti
- Pro školy, zařízení pro péči o děti a jiná vzdělávací zařízení
- Vhodné pro děti různého věku
- Na hraní a učení
- K montáži na masivní stěny a stěny prováděné suchým procesem
- K montáži na montážní prvky pro umyvadlo Geberit Duofix

Vlastnosti

- Tři mycí místa
- Tři různé výšky
- Zkrácené vyložení
- Integrovaná úložná funkce se žlabem a haptickou oblastí pro vodní hry a multismyslové zážitky
- Zaoblené hrany zabraňující poraněním
- Odolné proti nárazům
- Odolné proti poškrábání
- Jednoduché čištění
- Bezešvá oprava povrchu

Technické informace

Materiál	Varicor
----------	---------

Rozsah dodávky

- Mycí žlab

Pol. č.	Barva / povrch	Přepad	B [cm]	H [cm]	T [cm]	CZK/ks.
Otvor pro baterii: Bez						
502.975.00.2	Mycí žlab: alpská bílá Dekor: žádný	Bez	140	30	39	74'241
502.975.SX.2 *	Mycí žlab: alpská bílá Dekor: oceánská modrá / světle modrá	Bez	140	30	39	96'865
502.975.79.2 *	Mycí žlab: alpská bílá Dekor: lesní zelená / světle zelená	Bez	140	30	39	96'865
502.975.FY.2 *	Mycí žlab: alpská bílá Dekor: karmínově červená / oranžová	Bez	140	30	39	96'865
Otvor pro baterii: Uprostřed, vlevo a vpravo						
502.975.00.1	Mycí žlab: alpská bílá Dekor: žádný	Bez	140	30	39	74'241
502.975.SX.1 *	Mycí žlab: alpská bílá Dekor: oceánská modrá / světle modrá	Bez	140	30	39	96'865
502.975.79.1 *	Mycí žlab: alpská bílá Dekor: lesní zelená / světle zelená	Bez	140	30	39	96'865
502.975.FY.1 *	Mycí žlab: alpská bílá Dekor: karmínově červená / oranžová	Bez	140	30	39	96'865

K dodání od duben 2024; * Zakázková výroba

Kombinovatelné s

- Umyvadlová armatura Geberit Bambini, jednopákový směšovač → str. 726
- Umyvadlová armatura Geberit Bambini, napájení z baterie → str. 718
- Umyvadlová armatura Geberit Bambini, napájení ze sítě → str. 707

Příslušenství

- Přehled příslušenství – Hrací a mycí plocha Geberit Bambini pro stojánkové armatury → str. 517
- Přehled příslušenství – Hrací a mycí plocha Geberit Bambini pro nástěnné armatury → str. 519



- Náhrada za pol. č. 430300016, 501.670.11.1

Novinka

Hrací a mycí plocha Geberit Bambini, tři mycí místa, hlubší umyvadlo vpravo

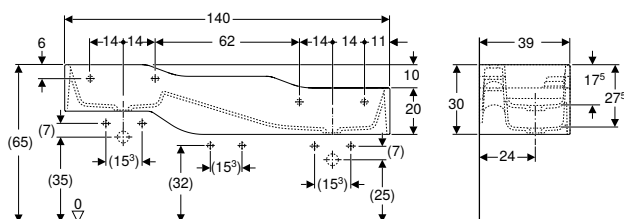

click & scan

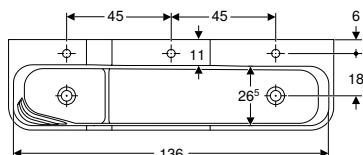

Účely použití

- Pro děti
- Pro školy, zařízení pro péči o děti a jiná vzdělávací zařízení
- Vhodné pro děti různého věku
- Na hraní a učení
- K montáži na masivní stěny a stěny prováděné suchým procesem
- K montáži na montážní prvky pro umyvadlo Geberit Duofix

Vlastnosti

- Tři mycí místa
- Tři různé výšky
- Zkrácené vyložení
- Integrovaná úložná funkce se žlabem a haptickou oblastí pro vodní hry a multimyslové zážitky
- Zaoblené hrany zabraňující poraněním
- Odolné proti nárazům
- Odolné proti poškrábání
- Jednoduché čištění
- Bezešvá oprava povrchu

Technické informace

Materiál	Varicor
----------	---------

Rozsah dodávky

- Mycí žlab

Pol. č.	Barva / povrch	Přepad	B [cm]	H [cm]	T [cm]	CZK/ks.
Otvor pro baterii: Bez						
502.976.00.2	Mycí žlab: alpská bílá Dekor: žádný	Bez	140	30	39	74'241
502.976.SX.2 *	Mycí žlab: alpská bílá Dekor: oceánská modrá / světle modrá	Bez	140	30	39	96'865
502.976.79.2 *	Mycí žlab: alpská bílá Dekor: lesní zelená / světle zelená	Bez	140	30	39	96'865
502.976.FY.2 *	Mycí žlab: alpská bílá Dekor: karmínově červená / oranžová	Bez	140	30	39	96'865
Otvor pro baterii: Uprostřed, vlevo a vpravo						
502.976.00.1	Mycí žlab: alpská bílá Dekor: žádný	Bez	140	30	39	74'241
502.976.SX.1 *	Mycí žlab: alpská bílá Dekor: oceánská modrá / světle modrá	Bez	140	30	39	96'865
502.976.79.1 *	Mycí žlab: alpská bílá Dekor: lesní zelená / světle zelená	Bez	140	30	39	96'865
502.976.FY.1 *	Mycí žlab: alpská bílá Dekor: karmínově červená / oranžová	Bez	140	30	39	96'865

K dodání od duben 2024; * Zakázková výroba

Kombinovatelné s

- Umyvadlová armatura Geberit Bambini, jednopákový směšovač → str. 726
- Umyvadlová armatura Geberit Bambini, napájení z baterie → str. 718
- Umyvadlová armatura Geberit Bambini, napájení ze sítě → str. 707

Příslušenství

- Přehled příslušenství – Hrací a mycí plocha Geberit Bambini pro stojánkové armatury → str. 517
- Přehled příslušenství – Hrací a mycí plocha Geberit Bambini pro nástěnné armatury → str. 519



- Náhrada za pol. č. 430350016, 501.971.11.1

Novinka

Hrací a mycí plocha Geberit Bambini, čtyři mycí místa, hlubší umyvadlo vlevo

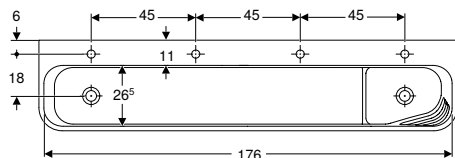
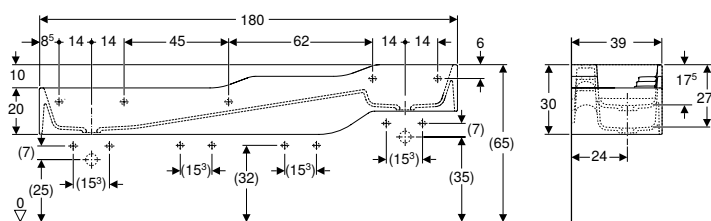

Účely použití

- Pro děti
- Pro školy, zařízení pro péči o děti a jiná vzdělávací zařízení
- Vhodné pro děti různého věku
- Na hraní a učení
- K montáži na masivní stěny a stěny prováděné suchým procesem
- K montáži na montážní prvky pro umyvadlo Geberit Duofix

Vlastnosti

- Čtyři mycí místa
- Tři různé výšky
- Zkrácené vyložení
- Integrovaná úložná funkce se žlabem a haptickou oblastí pro vodní hry a multismyslové zážitky
- Zaoblené hrany zabraňující poraněním
- Odolné proti nárazům
- Odolné proti poškrábání
- Jednoduché čištění
- Bezešvá oprava povrchu

Technické informace

Materiál	Varicor
----------	---------

Rozsah dodávky

- Mycí žlab

Pol. č.	Barva / povrch	Přepad	B [cm]	H [cm]	T [cm]	CZK/ks.
Otvor pro baterii: Bez						
502.977.00.2	Mycí žlab: alpská bílá Dekor: žádný	Bez	180	30	39	100'743
502.977.SX.2 *	Mycí žlab: alpská bílá Dekor: oceánská modrá / světle modrá	Bez	180	30	39	123'366
502.977.79.2 *	Mycí žlab: alpská bílá Dekor: lesní zelená / světle zelená	Bez	180	30	39	123'366
502.977.FY.2 *	Mycí žlab: alpská bílá Dekor: karmínově červená / oranžová	Bez	180	30	39	123'366
Otvor pro baterii: Vlevo a vpravo						
502.977.00.1	Mycí žlab: alpská bílá Dekor: žádný	Bez	180	30	39	100'743
502.977.SX.1 *	Mycí žlab: alpská bílá Dekor: oceánská modrá / světle modrá	Bez	180	30	39	123'366
502.977.79.1 *	Mycí žlab: alpská bílá Dekor: lesní zelená / světle zelená	Bez	180	30	39	123'366
502.977.FY.1 *	Mycí žlab: alpská bílá Dekor: karmínově červená / oranžová	Bez	180	30	39	123'366

K dodání od duben 2024; * Zakázková výroba

Kombinovatelné s

- Umyvadlová armatura Geberit Bambini, jednopákový směšovač → str. 726
- Umyvadlová armatura Geberit Bambini, napájení z baterie → str. 718
- Umyvadlová armatura Geberit Bambini, napájení ze sítě → str. 707

Příslušenství

- Přehled příslušenství – Hrací a mycí plocha Geberit Bambini pro stojánkové armatury → str. 517
- Přehled příslušenství – Hrací a mycí plocha Geberit Bambini pro nástěnné armatury → str. 519



- Náhrada za pol. č. 43000016, 501.972.11.1

Novinka

Hrací a mycí plocha Geberit Bambini, čtyři mycí místa, hlubší umyvadlo vpravo

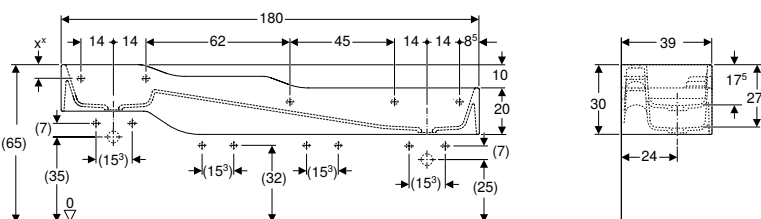

click & scan

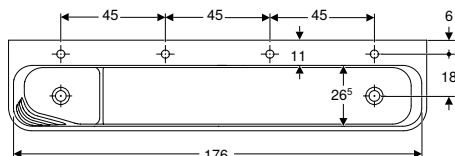

Účely použití

- Pro děti
- Pro školy, zařízení pro péči o děti a jiná vzdělávací zařízení
- Vhodné pro děti různého věku
- Na hraní a učení
- K montáži na masivní stěny a stěny prováděné suchým procesem
- K montáži na montážní prvky pro umyvadlo Geberit Duofix

Vlastnosti

- Čtyři mycí místa
- Tři různé výšky
- Zkrácené vyložení
- Integrovaná úložná funkce se žlabem a haptickou oblastí pro vodní hry a multimyslové zážitky
- Zaoblené hrany zabraňující poraněním
- Odolné proti nárazům
- Odolné proti poškrábání
- Jednoduché čištění
- Bezešvá oprava povrchu

Technické informace

Materiál	Varicor
----------	---------

Rozsah dodávky

- Mycí žlab

Pol. č.	Barva / povrch	Přepad	B [cm]	H [cm]	T [cm]	CZK/ks.
Otvor pro baterii: Bez						
502.978.00.2	Mycí žlab: alpská bílá Dekor: žádný	Bez	180	30	39	100'743
502.978.SX.2 *	Mycí žlab: alpská bílá Dekor: oceánská modrá / světle modrá	Bez	180	30	39	123'366
502.978.79.2 *	Mycí žlab: alpská bílá Dekor: lesní zelená / světle zelená	Bez	180	30	39	123'366
502.978.FY.2 *	Mycí žlab: alpská bílá Dekor: karmínově červená / oranžová	Bez	180	30	39	123'366
Otvor pro baterii: Vlevo a vpravo						
502.978.00.1	Mycí žlab: alpská bílá Dekor: žádný	Bez	180	30	39	100'743
502.978.SX.1 *	Mycí žlab: alpská bílá Dekor: oceánská modrá / světle modrá	Bez	180	30	39	123'366
502.978.79.1 *	Mycí žlab: alpská bílá Dekor: lesní zelená / světle zelená	Bez	180	30	39	123'366
502.978.FY.1 *	Mycí žlab: alpská bílá Dekor: karmínově červená / oranžová	Bez	180	30	39	123'366

K dodání od duben 2024; * Zakázková výroba

Kombinovatelné s

- Umyvadlová armatura Geberit Bambini, jednopákový směšovač → str. 726
- Umyvadlová armatura Geberit Bambini, napájení z baterie → str. 718
- Umyvadlová armatura Geberit Bambini, napájení ze sítě → str. 707

Příslušenství

- Přehled příslušenství – Hrací a mycí plocha Geberit Bambini pro stojánkové armatury → str. 517
- Přehled příslušenství – Hrací a mycí plocha Geberit Bambini pro nástěnné armatury → str. 519



- Náhrada za pol. č. 430050016, 501.973.11.1

Polosloupy

Polosloup Geberit Bambini

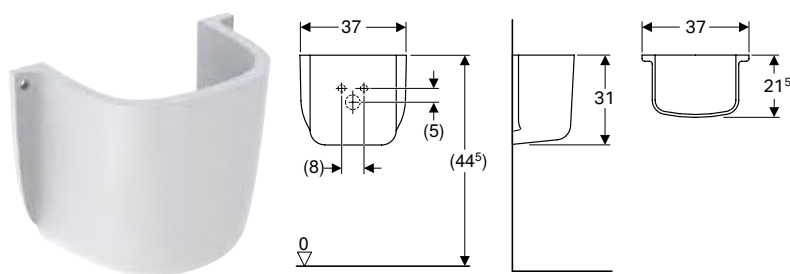

click & scan

Technické informace

Materiál	Sanitární keramika
----------	--------------------

Pol. č.	Barva / povrch	B [cm]	H [cm]	T [cm]	CZK/ks.
296500000	KV Bílá	37	31	21,5	3'836

KV: Končící výroba od prosinec 2024

Nutno objednat zvlášť

- Upevňovací materiál

Kombinovatelné s

- Umyvadlo Geberit Bambini pro děti → str. 520

Další umyvadla

Výlevka

Výlevka Geberit Publica pro sklopný rošt

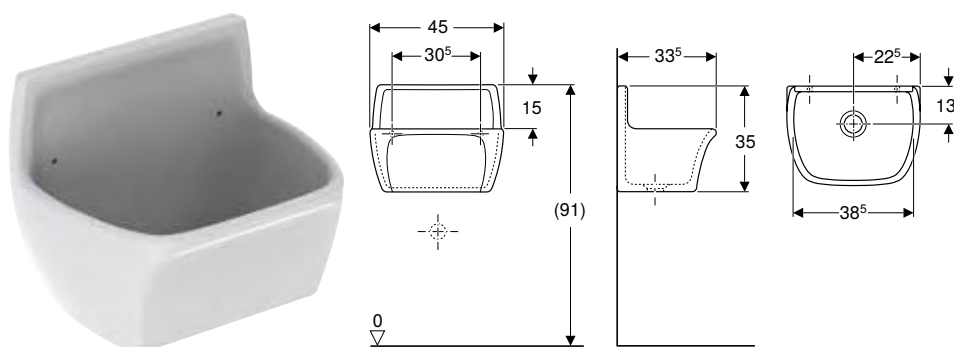

click & scan

Účely použití

- Pro vylévání odpadní vody
- Pro čištění silně znečištěných předmětů
- Pro průmysl a obchod
- Pro školy a jiná vzdělávací zařízení
- Pro soukromé oblasti

Vlastnosti

- Odtokový otvor \varnothing 62 mm

Rozsah dodávky

- Výlevka

Technické informace

Materiál	Žáruvzdorný jíł
----------	-----------------

Pol. č.	Barva / povrch	Přepad	B [cm]	H [cm]	T [cm]	CZK/ks.
367200000	Bílá	Bez	45	35	33,5	14'101

Nutno objednat zvlášť

- Sklopný rošt z nerezové oceli, s vyrovnávacími podložkami

Kombinovatelné s

- Sklopný rošt Geberit Publica s dorazy → str. 535
- Geberit Publica chránič hrany výlevky → str. 534

Příslušenství

- Odpadní ventil Geberit s trubicou přepadu, pro výlevku → str. 777
- Trubková zápachová uzávěrka Geberit pro dřez, vývod vodorovný → str. 767

Výlevky

Výlevka Geberit Publica se sklopným roštem

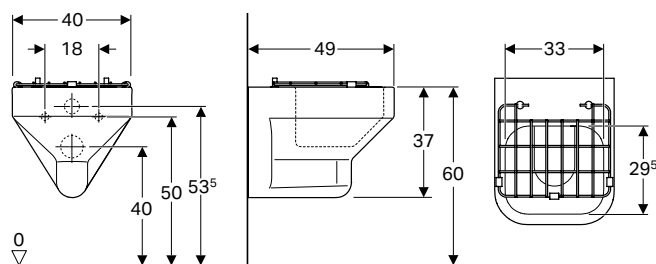

click & scan

Účely použití

- Pro splachovací nádržky pod omítku
- Pro likvidaci odpadní vody, tekutého odpadu a lidských výkalů
- Pro průmysl a obchod
- Pro školy, zařízení pro péči o děti a jiná vzdělávací zařízení

Vlastnosti

- Závěsná
- Se splachovacím okrajem

Rozsah dodávky

- Výlevka
- Sklopný rošt z nerezové oceli, s vyrovnávacími podložkami

Technické informace

Materiál	Sanitární keramika
----------	--------------------

Pol. č.	Barva / povrch	Přepad	B [cm]	H [cm]	T [cm]	CZK/ks.
201680600	Bílá / KeraTect	Bez	40	37	49	31'830

Výlevka Geberit Publica se sklopným roštem a odtokovým sítkem

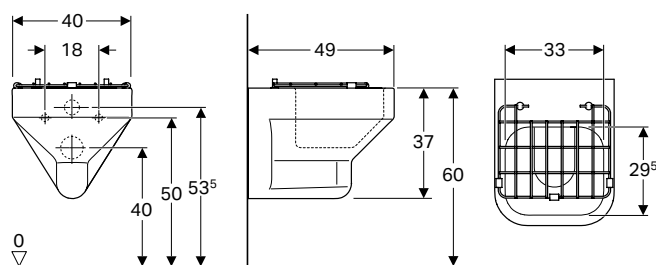

click & scan

Účely použití

- Pro splachovací nádržky pod omítku
- Pro tlakové splachovače
- Pro likvidaci odpadní vody, tekutého odpadu a lidských výkalů
- Pro průmysl a obchod
- Pro školy, zařízení pro péči o děti a jiná vzdělávací zařízení

Vlastnosti

- Závěsná
- Se splachovacím okrajem

Rozsah dodávky

- Výlevka
- Sklopný rošt z nerezové oceli, s vyrovnávacími podložkami
- Odtokové sítko

Technické informace

Materiál	Sanitární keramika
----------	--------------------

Pol. č.	Barva / povrch	Přepad	B [cm]	H [cm]	T [cm]	CZK/ks.
500.998.00.1	Bílá / KeraTect	Bez	40	37	49	31'510

Víceúčelový dřez

Víceúčelový dřez Geberit Publica s přepadem

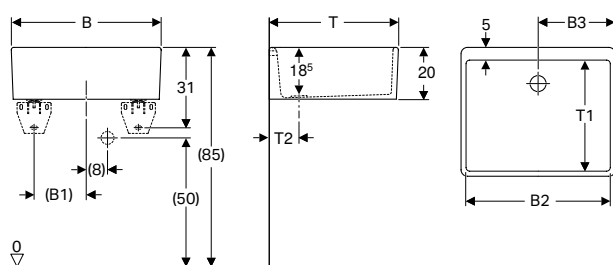

click & scan

Účely použití

- K montáži na montážní konzoly
- Pro montáž pomocí montážních konzolí
- Pro montáž na desku
- Pro vylévání odpadní vody
- Pro čištění silně znečištěných předmětů
- Pro průmysl a obchod
- Pro školy a jiná vzdělávací zařízení
- Pro soukromé oblasti

Vlastnosti

- S jedním umyvadlem
- S přepadem
- Odtokový otvor \varnothing 62 mm

Rozsah dodávky

- Víceúčelový dřez
- Odpadní souprava
- Přepadová souprava

Technické informace

Materiál	Žáruvzdorný jíla
----------	------------------

Pol. č.	Barva / povrch	Přepad	B [cm]	B1 [cm]	B2 [cm]	B3 [cm]	H [cm]	T [cm]	T1 [cm]	T2 [cm]	CZK/ks.
361350000	Bílá	Viditelně	50	16	46,5	25	20	39	32	14	14'299
361360000	Bílá	Viditelně	60	20	56,5	30	20	50	43	13	19'457
361370000	Bílá	Viditelně	70	25	66	35	20	50	43	14	22'848

Příslušenství

- Sada montážních úhelníků Geberit pro víceúčelový dřez → str. 535

Víceúčelové umyvadlo Geberit Publica bez přepadu, výška 13 cm

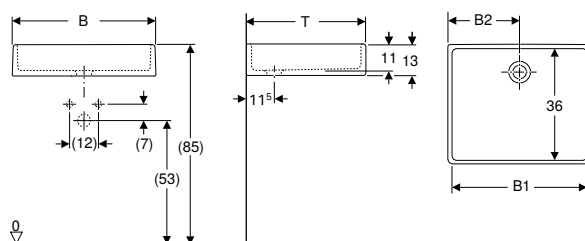

click & scan

Účely použití

- K montáži na montážní konzoly
- Pro montáž na desku
- Pro průmysl a obchod
- Pro školy a jiná vzdělávací zařízení
- Pro soukromé oblasti

Vlastnosti

- S jedním umyvadlem
- Bez přepadu
- Odolné proti kyselinám
- Odtokový otvor \varnothing 62 mm

Rozsah dodávky

- Víceúčelový dřez

Technické informace

Materiál	Žáruvzdorný jíla
----------	------------------

Pol. č.	Barva / povrch	Přepad	B [cm]	B1 [cm]	B2 [cm]	H [cm]	T [cm]	CZK/ks.
360050000	Bílá	Bez	50	46	25	13	40	12'170
360060000	Bílá	Bez	60	56	30	13	40	14'434

Příslušenství

- Odpadní ventil Geberit s trubicí přepadu, pro výlevku → str. 777
- Sada montážních úhelníků Geberit pro víceúčelový dřez → str. 535

Víceúčelové umyvadlo Geberit Publica bez přepadu, výška 20 cm

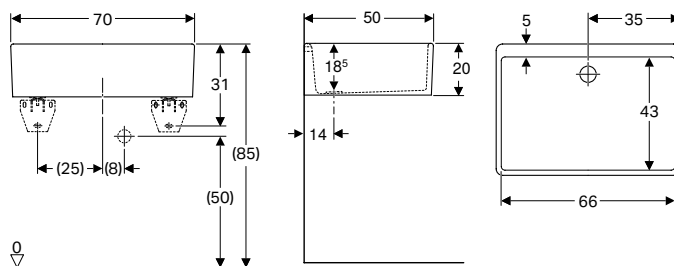

click & scan

Účely použití

- K montáži na montážní konzoly
- Pro montáž pomocí montážních konzol
- Pro montáž na desku
- Pro vylévání odpadní vody
- Pro čištění silně znečištěných předmětů
- Pro průmysl a obchod
- Pro školy a jiná vzdělávací zařízení
- Pro soukromé oblasti

Vlastnosti

- S jedním umyvadlem
- Bez přepadu
- Odtokový otvor \varnothing 62 mm

Rozsah dodávky

- Víceúčelový dřez

Technické informace

Materiál	Žáruvzdorný jíl
----------	-----------------

Pol. č.	Barva / povrch	Přepad	B [cm]	H [cm]	T [cm]	CZK/ks.
360070000	Bílá	Bez	70	20	50	17'760

Příslušenství

- Sada montážních úhelníků Geberit pro víceúčelový dřez → str. 535

Víceúčelový dřez Geberit Publica se dvěma umyvadly a přepadem

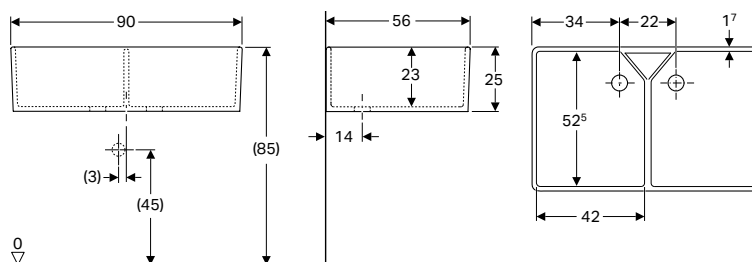

click & scan

Účely použití

- K montáži na montážní konzoly
- Pro montáž na desku
- Pro vylévání odpadní vody
- Pro čištění silně znečištěných předmětů
- Pro průmysl a obchod
- Pro školy a jiná vzdělávací zařízení
- Pro soukromé oblasti

Vlastnosti

- Se dvěma umyvadly
- S přepadem
- Odtokový otvor \varnothing 62 mm

Rozsah dodávky

- Víceúčelový dřez
- Odpadní souprava
- Přepadová souprava

Technické informace

Materiál	Žáruvzdorný jíl
----------	-----------------

Pol. č.	Barva / povrch	Přepad	B [cm]	H [cm]	T [cm]	CZK/ks.
350490000	Bílá	Viditelně	90	25	56	43'071

Nutno objednat zvlášť

- Upevňovací materiál

Víceúčelový dřez Geberit Publica s odkapávací deskou, bez přepadu

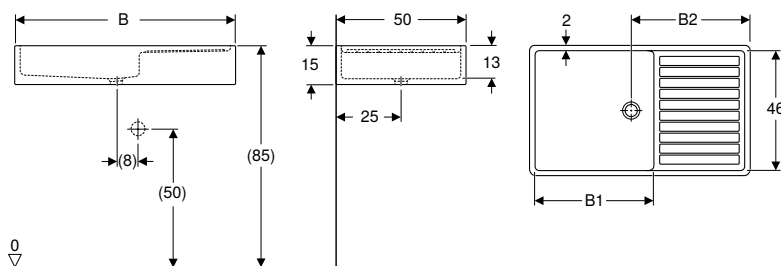

click & scan

Účely použití

- Pro montáž na desku
- Pro nástěnné armatury
- Pro vylévání odpadní vody
- Pro čištění silně znečištěných předmětů
- Pro průmysl a obchod
- Pro školy a jiná vzdělávací zařízení
- Pro soukromé oblasti

Vlastnosti

- S jedním umyvadlem
- S odkapávací plochou
- Bez přepadu
- Odtokový otvor \varnothing 62 mm

Rozsah dodávky

- Víceúčelový dřez

Technické informace

Materiál	Žáruvzdorný jíł
----------	-----------------

Pol. č.	Barva / povrch	Přepad	B [cm]	B1 [cm]	B2 [cm]	H [cm]	T [cm]	Odkládací plocha	CZK/ks.
500.922.00.1	Bílá	Bez	100	54	54	15	50	Vpravo	18'382

Nutno objednat zvlášť

- Odpadní ventil, \varnothing 62 mm
- Upevňovací materiál

Víceúčelový dřez Geberit Publica Iseo s přepadem

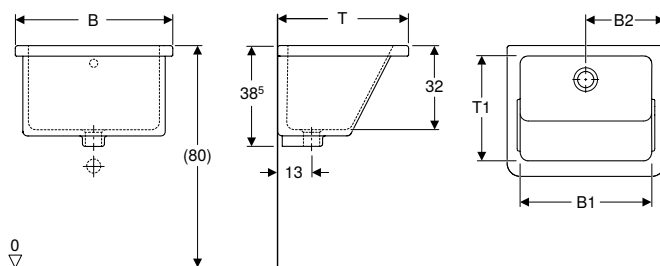

click & scan

Účely použití

- Pro čištění silně znečištěných předmětů
- Pro průmysl a obchod
- Pro prádelny
- Pro soukromé oblasti

Vlastnosti

- S jedním umyvadlem
- S přepadem
- Odtokový otvor \varnothing 62 mm
- S otvorem k montáži dřezu

Rozsah dodávky

- Víceúčelový dřez

Technické informace

Materiál	Jemný žáruvzdorný jíł
----------	-----------------------

Pol. č.	Barva / povrch	Přepad	B [cm]	B1 [cm]	B2 [cm]	H [cm]	T [cm]	T1 [cm]	CZK/ks.
500.886.00.1	Bílá / Lesklý	Viditelně	60	50	30	38,5	50	40	9'253
500.909.00.1	Bílá / Lesklý	Viditelně	75	65	37,5	38,5	60	50	11'000

Víceúčelový dřez Geberit Publica Ruscello s přepadem

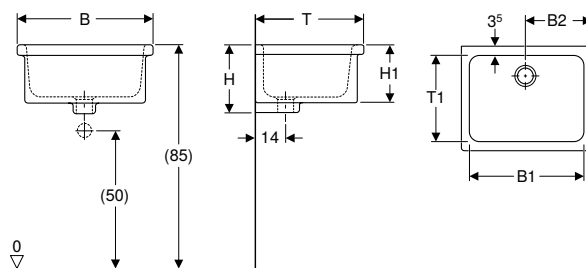

click & scan

Účely použití

- Pro montáž pomocí montážních konzolí
- Pro montáž na desku
- Pro vylévání odpadní vody
- Pro čištění silně znečištěných předmětů
- Pro průmysl a obchod
- Pro školy a jiná vzdělávací zařízení
- Pro soukromé oblasti

Vlastnosti

- S jedním umyvadlem
- S přepadem
- Odtokový otvor \varnothing 62 mm

Rozsah dodávky

- Víceúčelový dřez

Technické informace

Materiál	Žáruvzdorný jíla
----------	------------------

Pol. č.	Barva / povrch	Přepad	B [cm]	B1 [cm]	B2 [cm]	H [cm]	H1 [cm]	T [cm]	T1 [cm]	CZK/ks.
500.885.00.1	Bílá / Lesklý	Viditelně	60	54	30	28	24	45	38	9'510
500.894.00.1	Bílá / Lesklý	Viditelně	50	44	25	26	22	40	33	2'859

Nutno objednat zvlášť

- Upevňovací materiál

Kombinovatelné s

- Sada montážních příčníků Geberit Publica Ruscello pro víceúčelový dřez → str. 535

Příslušenství

- Odpadní ventil Geberit s trubicí přepadu, pro výlevku → str. 777
- Trubková zápachová uzávěrka Geberit pro dřez, s hadicovou přípojkou, vývod vodorovný → str. 768
- Dvoukomorová zápachová uzávěrka Geberit pro dřez, s hadicovou přípojkou, vývod vodorovný → str. 771

Víceúčelový dřez Geberit Publica Garda s přepadem

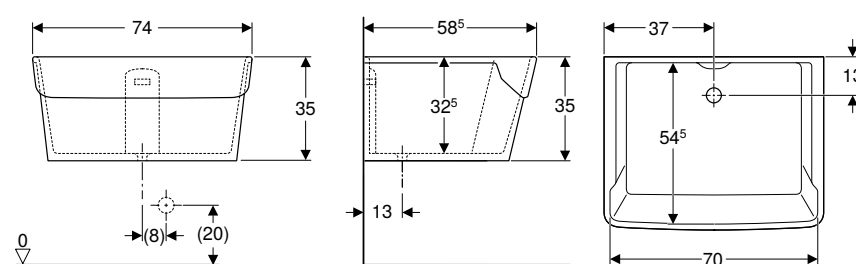

click & scan

Účely použití

- Pro čištění silně znečištěných předmětů
- Pro průmysl a obchod
- Pro prádelny
- Pro soukromé oblasti

Vlastnosti

- S jedním umyvadlem
- S přepadem
- Odtokový otvor \varnothing 62 mm
- S otvorem k montáži dřezu

Rozsah dodávky

- Víceúčelový dřez
- Odpadní souprava
- Přepadová souprava

Technické informace

Materiál	Žáruvzdorný jíla
----------	------------------

Pol. č.	Barva / povrch	Přepad	B [cm]	H [cm]	T [cm]	CZK/ks.
355675000	Bílá	Viditelně	74	35	58,5	63'462

Záchytné kalové umyvadlo

Umyvadlo na zachycování sádry Geberit Publica, horní díl

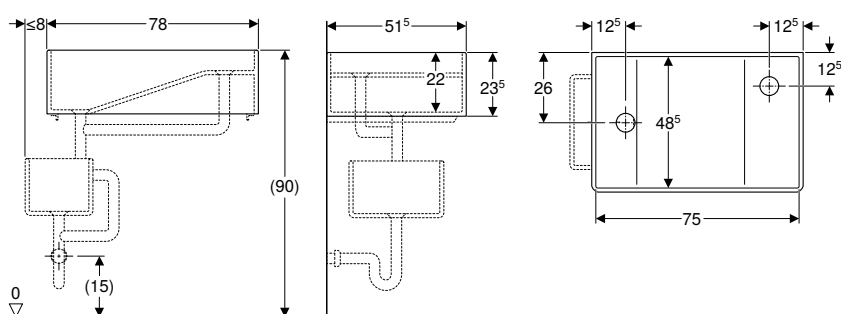

click & scan

Účely použití

- K montáži na montážní konzoly
- K zachytávání usazenin
- Pro průmysl a obchod
- Pro školy a jiná vzdělávací zařízení

Vlastnosti

- Dva vývody

Rozsah dodávky

- Záchytné kalové umyvadlo

Technické informace

Materiál	Žáruvzdorný jíl
----------	-----------------

Pol. č.	Barva / povrch	Přepad	B [cm]	H [cm]	T [cm]	CZK/ks.
362511000	Bílá	Bez	78	23,5	51,5	63'927

Nutno objednat zvlášť

- Umyvadlo na zachycování sádry Geberit Publica, spodní díl → str. 533
- Připojovací souprava Geberit Publica pro umyvadla na zachycování sádry → str. 776

Umyvadlo na zachycování sádry Geberit Publica, spodní díl

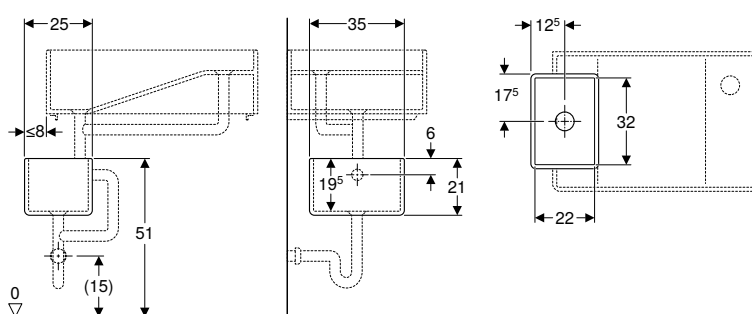

click & scan

Účely použití

- Pro umyvadla na zachycování sádry Publica, horní díl
- K montáži na montážní konzoly

Rozsah dodávky

- Záchytné kalové umyvadlo

Technické informace

Materiál	Žáruvzdorný jíl
----------	-----------------

Pol. č.	Barva / povrch	Přepad	B [cm]	H [cm]	T [cm]	CZK/ks.
362512000	Bílá	Bez	25	21	35	21'784

Nutno objednat zvlášť

- Umyvadlo na zachycování sádry Geberit Publica, horní díl → str. 533

Umyvadla pro učebny

Umyvadlo Geberit Bambini s boční miskou na houbičku

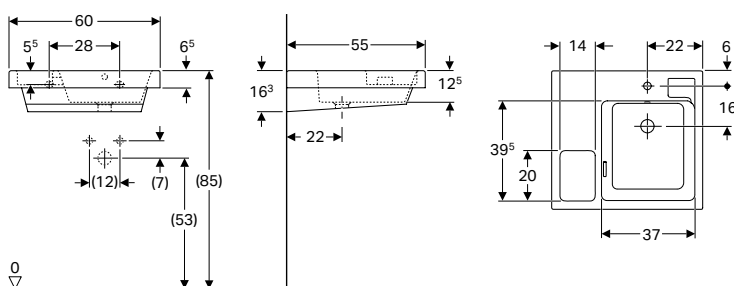

click & scan

Účely použití

- Pro školy a jiná vzdělávací zařízení

Technické informace

Materiál	Sanitární keramika
----------	--------------------

Vlastnosti

- Asymetrické
- Velká odkládací plocha
- Integrovaná odkládací plocha na houbičku a čisticí utěrky

Pol. č.	Barva / povrch	Otvor pro baterii	Přepad	B [cm]	H [cm]	T [cm]	Odkládací plocha	CZK/ks.
162700000	Bílá	Vpravo	Viditelně	60	16,3	55	Vlevo	18'365

Příslušenství

- Zápachová uzávěrka s dělicí stěnou Geberit pro umyvadlo, vývod vodorovný → str. 753
- Odpadní ventil Geberit s ovládáním typu stlačit - vytáhnout → str. 765

Umyvadla na nohy

Umyvadla na nohy Geberit Publica

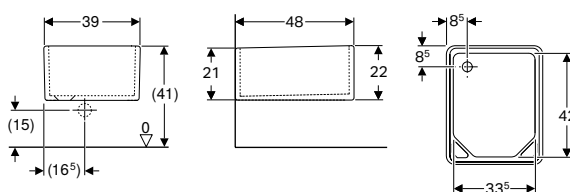

click & scan

Účely použití

- K montáži na T-konzoly nebo k podezdění
- Pro montáž na desku
- Pro mytí a ošetřování nohou
- Pro průmysl a obchod

Rozsah dodávky

- Umyvadla na nohy

Technické informace

Materiál	Žáruvzdorný jíł
----------	-----------------

Pol. č.	Barva / povrch	Přepad	B [cm]	H [cm]	T [cm]	CZK/ks.
108000000	Bílá	Bez	39	21	48	20'319

Nutno objednat zvlášť

- Upevňovací materiál

Příslušenství

- Odpadní ventil Geberit s trubicou přepadu, pro výlevku → str. 777
- Trubková zápachová uzávěrka Geberit pro dřez, vývod vodorovný → str. 767

Příslušenství

Geberit Publica chránič hrany výlevky

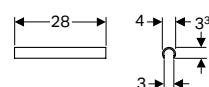

click & scan

Účely použití

- Pro výlevku Publica

Rozsah dodávky

- Chránič hrany výlevky

Technické informace

Materiál	Plast
----------	-------

Pol. č.
552003000

CZK/ks.
1'231

Kombinovatelné s

- Výlevka Geberit Publica pro sklopný rošt → str. 527

Sklopný rošt Geberit Publica s dorazy

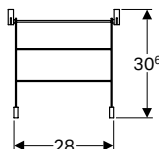
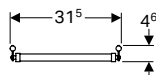

click & scan

Účely použití

- Pro výlevku Publica

Technické informace

Materiál	Nerezová ocel
----------	---------------

Pol. č.
552201000

CZK/ks.
3'412

Kombinovatelné s

- Výlevka Geberit Publica pro sklopný rošt → str. 527

Rozsah dodávky

- Sklopný rošt z nerezové oceli, s vyrovnávacími podložkami
- Upevňovací materiál

Sada montážních úhelníků Geberit pro víceúčelový dřez



Účely použití

- Pro víceúčelové dřezy Publica

Vlastnosti

- S nastavitelnými podpůrnými podložkami

Pol. č.
500250000
500260000

L
[cm]
36
45

CZK/ks.
5'002
5'334

Rozsah dodávky

- Souprava 2 kusů



click & scan



Sada montážních příčníků Geberit Publica Ruscello pro víceúčelový dřez



Účely použití

- Pro připojení víceúčelových dřezů Publica Ruscello

Pol. č.
502.899.00.1

CZK/ks.
444

Kombinovatelné s

- Víceúčelový dřez Geberit Publica Ruscello s přepadem → str. 532



click & scan

Rozsah dodávky

- Souprava 2 kusů

Sloupy

Sloupy

Sloup Geberit Selnova

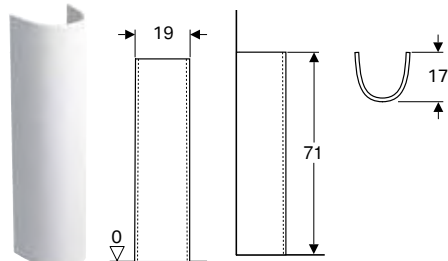

click & scan

Technické informace

Materiál	Sanitární keramika
----------	--------------------

Rozsah dodávky

- Sloup

Pol. č.	Barva / povrch	B [cm]	CZK/ks.
500.341.01.7	Bílá	19	1'957

Kombinovatelné s

- Umyvadlo Geberit Smyle Square → str. 454
- Umyvadlo Geberit Smyle → str. 454
- Umývatko Geberit Selnova → str. 495
- Umyvadlo Geberit Selnova → str. 455
- Umyvadlo Geberit Selnova Square → str. 456
- Rohové umývatko Geberit Selnova → str. 501
- Umývatko Geberit Selnova Square → str. 496

Sloup Geberit Selnova Square

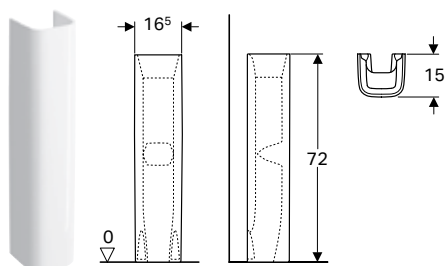

click & scan

Technické informace

Materiál	Sanitární keramika
----------	--------------------

Rozsah dodávky

- Sloup

Pol. č.	Barva / povrch	B [cm]	CZK/ks.
500.342.01.7	Bílá	16,5	2'174

Kombinovatelné s

- Umývatko Geberit Selnova Compact, zkrácené vyložení, s odkládací plochou → str. 499
- Umývatko Geberit Smyle Square s asymetrickým přepadem → str. 494
- Umyvadlo Geberit Smyle Square → str. 454
- Umývatko Geberit Selnova Square s asymetrickým přepadem → str. 496
- Umývatko Geberit Selnova Square → str. 496
- Umývatko Geberit Smyle Square → str. 493

Polosloupy

Polosloup Geberit Smyle pro umývátko

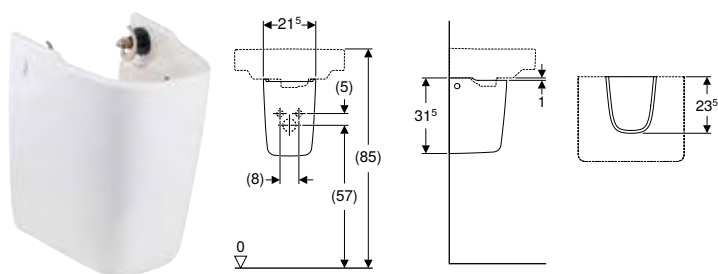

click & scan

Účely použití

- Pro umývátka

Technické informace

Materiál	Sanitární keramika
----------	--------------------

Vlastnosti

- Jednoduché upevnění upevňovacím materiálem Geberit Kerafix, pro polosloupy

Rozsah dodávky

- Upevňovací materiál

Pol. č.	Barva / povrch	B [cm]	CZK/ks.
500.575.01.1	Bílá	21,5	2'577

Kombinovatelné s

- Umývátko Geberit Smyle Square s asymetrickým přepadem → str. 494

Polosloup Geberit Smyle

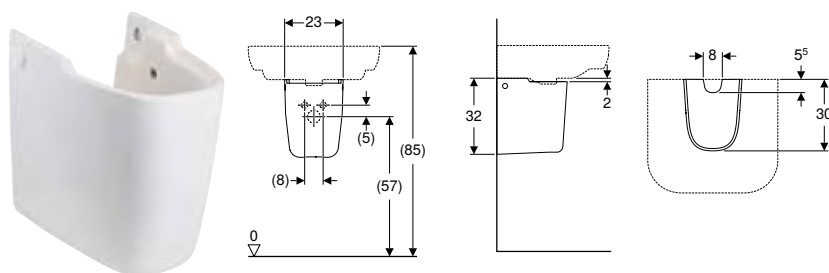

click & scan

Účely použití

- Pro umyvadla šířky 55 cm nebo větší

Technické informace

Materiál	Sanitární keramika
----------	--------------------

Rozsah dodávky

- Upevňovací materiál

Pol. č.	Barva / povrch	B [cm]	H [cm]	T [cm]	CZK/ks.
500.576.01.5	Bílá	22,5	32,5	30	2'938

Kombinovatelné s

- Umyvadlo Geberit Smyle Square → str. 454
- Umyvadlo Geberit Smyle → str. 454
- Dvojité umyvadlo Geberit Smyle Square → str. 460
- Umývátko Geberit Smyle Square → str. 493

Polosloop Geberit Selnova Compact pro umývátka

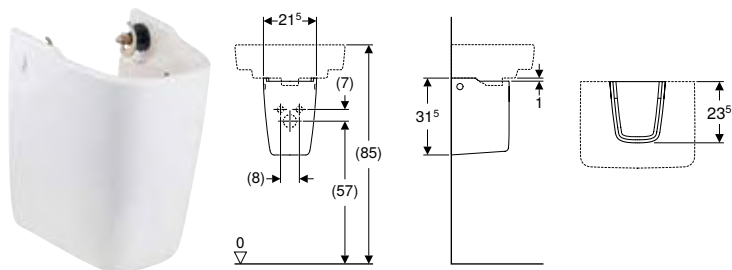

click & scan

Účely použití

- Pro umývátka šířky 50 cm

Technické informace

Materiál	Sanitární keramika
----------	--------------------

Vlastnosti

- Jednoduché upevnění upevňovacím materiálem Geberit Kerafix, pro polosloupy

Rozsah dodávky

- Polosloop
- Upevňovací materiál

Pol. č.	Barva / povrch	B [cm]	H [cm]	T [cm]	CZK/ks.
501.448.00.7	Bílá	21,5	31,5	23,7	2'935

Kombinovatelné s

- Umývátka Geberit Selnova Compact → str. 498
- Umyvadlo Geberit Selnova Compact → str. 456

Polosloop Geberit Selnova

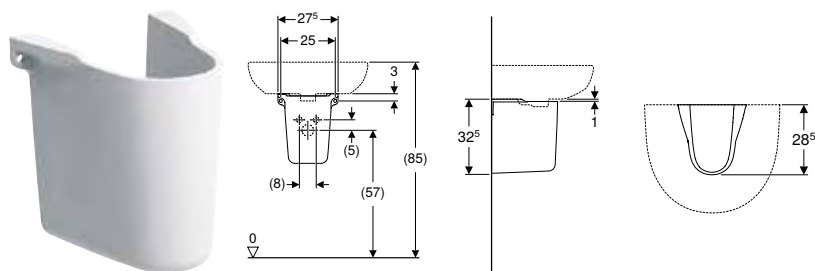

click & scan

Technické informace

Materiál	Sanitární keramika
----------	--------------------

Rozsah dodávky

- Polosloop

Pol. č.	Barva / povrch	B [cm]	H [cm]	T [cm]	CZK/ks.
500.329.01.7	Bílá	27,5	32,5	28,5	2'066

Kombinovatelné s

- Umyvadlo Geberit Selnova Square → str. 456
- Umývátka Geberit Selnova → str. 495
- Umyvadlo Geberit Selnova → str. 455
- Umývátka Geberit Selnova Square → str. 496

Polosloop Geberit Selnova Square pro umývátka

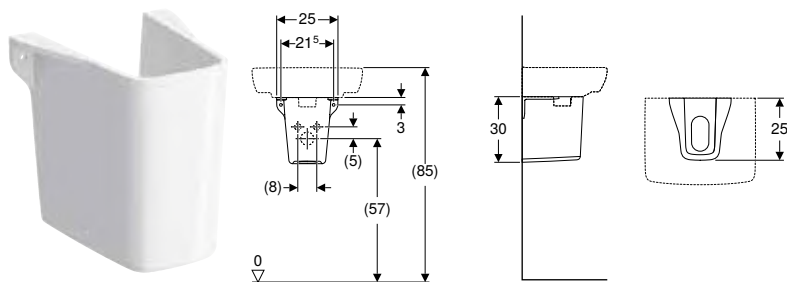

Účely použití

- Pro umývátka

Rozsah dodávky

- Polosloop

Technické informace

Materiál	Sanitární keramika
----------	--------------------

Pol. č.	Barva / povrch	B [cm]	CZK/ks.
501.477.00.7	Bílá	25	2'174

Nutno objednat zvlášť

- Upevňovací materiál

Kombinovatelné s

















- Umývátka Geberit Selnova Compact, zkrácené vyložení, s odkládací plochou → str. 499
- Umývátka Geberit Selnova Square → str. 496



Příslušenství

Přehled příslušenství – Geberit Xenos² umyvadla

Geberit Česká republika, Stav: leden 2024

					Umyvatko			
					Umyvatko Geberit Xenos ²	Umyvadlo Geberit Xenos ²		
					40 cm	60 cm	90 cm	
KeraTect, otvor pro armaturu vlevo, bez přepadu					500.528.01.1			
KeraTect, otvor pro armaturu vpravo, bez přepadu					500.529.01.1			
KeraTect, otvor pro armaturu střed, bez přepadu						500.530.01.1	500.531.01.1	
KeraTect, bez otvoru pro armaturu, bez přepadu							500.532.01.1	
KeraTect, otvor pro armaturu vlevo a vpravo, bez přepadu								
Varicor®, alpská bílá, bez otvoru pro armaturu, bez přepadu								
Varicor®, alpská bílá, otvor pro armaturu vlevo a vpravo, bez přepadu								
								
					→ str. 489	→ str. 446	→ str. 446	
Odpadní ventil Geberit s volným odtokem a krytem ventilu	152.050.21.1		Délka 5 cm, pochromovaný lesklý	→ str. 241	✓	✓	✓	
	152.050.14.1		Délka 5 cm, černý matný	→ str. 241	✓	✓	✓	
	152.080.21.1		Délka 8 cm, pochromovaný lesklý	→ str. 241	✓	✓	✓	
	152.080.14.1		Délka 8 cm, černý matný	→ str. 241	✓	✓	✓	
Zápachová uzávěrka s dělicí stěnou Geberit pro umyvadlo, vývod vodorovný	151.034.21.1		DN32, pochromovaná lesklá	→ str. 753	✓	✓	✓	
	151.034.14.1		DN32, černá matná	→ str. 753	✓	✓	✓	
	151.035.21.1		DN40, pochromovaná lesklá	→ str. 753	✓	✓	✓	
	151.035.14.1		DN40, černá matná	→ str. 753	✓	✓	✓	
Prosím objednávejte v případě nábytkové montáže								
Zápachová uzávěrka Geberit s nornou trubicí pro umyvadlo, prostorově úsporná, vývod vodorovný	151.116.11.1		DN32, pochromovaná lesklá	→ str. 754		✓	✓	
	151.117.11.1		DN40, pochromovaná lesklá	→ str. 754		✓	✓	
Nebo								
Kryt odtokového ventilu Geberit pro odpadní ventil s volným přívodem	241.993.21.1		Pochromovaná lesklá	→ str. 765	✓	✓	✓	
	241.993.01.1		Bílá, keramika	→ str. 765	✓	✓	✓	
Připojení umyvadla Geberit Clou s pákovým ovládním	152.018.00.1			→ str. 241				

✓ Kompatibilní

Umyvadla				Umyvadla do nábytku	
Umyvadlo Geberit Xeno ²		Umyvadlo Geberit Xeno ² s odkládací plochou		Nábytkové umyvadlo Geberit Xeno ²	
120 cm	120 cm	90 cm, odkládací plocha vpravo	90 cm, odkládací plocha vlevo	140 cm	160 cm
500.551.01.1		500.533.01.1	500.535.01.1		
	500.552.01.1	500.534.01.1	500.536.01.1		
	500.550.01.1			500.276.00.1	500.278.00.1
				500.277.00.1	500.279.00.1
					
→ str. 446	→ str. 446	→ str. 446	→ str. 446	→ str. 464	→ str. 464
✓	✓	✓	✓	✓	✓
✓	✓	✓	✓	✓	✓
✓	✓	✓	✓	✓	✓
✓	✓	✓	✓	✓	✓
✓	✓	✓	✓	✓	✓
✓	✓	✓	✓	✓	✓
✓	✓	✓	✓	✓	✓
✓	✓	✓	✓	✓	✓
✓	✓	✓	✓	✓	✓
✓	✓	✓	✓	✓	✓
✓	✓	✓	✓	✓	✓
✓	✓	✓	✓	✓	✓
✓	✓	✓	✓	✓	✓
✓	✓	✓	✓	✓	✓
✓	✓	✓	✓	✓	✓
✓	✓	✓	✓	✓	✓



Kryty odpadního ventilu

Kryt odtoku Geberit ONE s hřebenovou vložkou, magnetické upevnění



click & scan

Vlastnosti

- S integrovaným sítkem na vlasy

Pol. č.	Barva / povrch	CZK/ks.
245.451.11.1	Alpská bílá	3'766
505.082.14.1	Černá matná / Nanesena vrstva easy-to-clean	3'766
505.082.21.1	Pochromovaná lesklá	3'766
505.082.GH.1	Chrom kartáčovaný	3'766

Kombinovatelné s

- Umývatko Geberit ONE, vývod vodorovný → str. 488
- Umyvadlo Geberit ONE, vývod vodorovný → str. 442
- Umyvadlo Geberit ONE, vývod vodorovný, odkládací plocha vlevo → str. 444
- Umyvadlo Geberit ONE, vývod vodorovný, odkládací plocha vpravo → str. 443
- Nábytkové umyvadlo Geberit ONE, vývod vodorovný → str. 460
- Nábytkové umyvadlo Geberit ONE, vývod vodorovný, odkládací plocha vlevo → str. 462
- Nábytkové umyvadlo Geberit ONE, vývod vodorovný, odkládací plocha vpravo → str. 461
- Umyvadlo na desku Geberit ONE, pravoúhlé, vývod vodorovný → str. 480
- Umyvadlo na desku Geberit ONE, tvar misky, vývod vodorovný → str. 478

Držák na ručníky

Držák na ručníky Geberit Preciosa II na umývatko

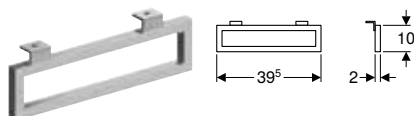

click & scan

Technické informace

Materiál	Mosaz
----------	-------

Rozsah dodávky

- Upevňovací materiál

Pol. č.	Barva / povrch	L [cm]	H [cm]	T [cm]	Upevnění	CZK/ks.
500740000	Pochromovaná	39,5	10	2	Vpředu	5'912

Kombinovatelné s

- Umývatko Geberit Preciosa II → str. 500

Držák na ručníky Geberit Preciosa II na umyvadlo

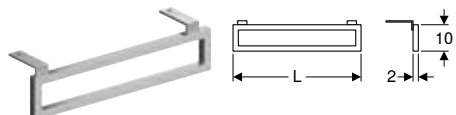

click & scan

Technické informace

Materiál	Mosaz
----------	-------

Rozsah dodávky

- Upevňovací materiál

Pol. č.	Barva / povrch	L [cm]	H [cm]	T [cm]	Upevnění	CZK/ks.
500750000	Pochromovaná	48,5	10	2	Boční	7'355

Kombinovatelné s

- Umyvadlo Geberit Preciosa II s odkládací plochou → str. 457

Upevňovací materiál

Upevňovací materiál Geberit pro umyvadlo



click & scan

Účely použití

- K upevnění umyvadel Geberit na masivní stěny

Rozsah dodávky

- Upevňovací materiál

Vlastnosti

- Závit M10

Pol. č.	M [mm]	L [cm]	CZK/ks.
500.121.00.1	10	14	616

Upevňovací materiál Geberit pro umývatko



click & scan

Účely použití

- K upevnění umývatka k masivním stěnám

Rozsah dodávky

- Upevňovací materiál

Vlastnosti

- Závit M10

Pol. č.	M [mm]	L [cm]	CZK/ks.
500.122.00.1	10	12	583

Upevňovací materiál Geberit pro polosloup pro umyvadlo, Kerafix



click & scan

Účely použití

- K připevnění polosloupů pro umyvadlo

Rozsah dodávky

- Svorka
- 2 matice M10
- 4 podložky

Pol. č.	L [cm]	B [cm]	CZK/ks.
551067000	31	13	2'181

Upevňovací materiál Geberit pro polosloup pro umývatko, Kerafix



click & scan

Účely použití

- K připevnění polosloupů pro umývatka Selnova Compact

Rozsah dodávky

- Svorka
- 2 matice M10
- 4 podložky

Pol. č.	L [cm]	B [cm]	CZK/ks.
551062000	30	13	2'181
551064000	20	11	2'181

Upevňovací pásek Geberit pro umývatko



click & scan

Účely použití

- K upevnění umyvátka k masivním stěnám

Pol. č.	CZK/ks.
554005000	419



- Pro jedno umývatko objednejte 2 kusy

Připojení umyvadla Geberit Clou s pákovým ovládním

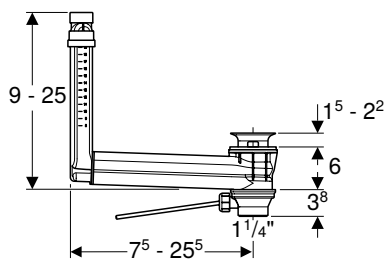

click & scan

Účely použití

- Pro umyvadla bez viditelného přepadu
- Pro bidety bez viditelného přepadu

Technické informace

Materiál	Plast
----------	-------

Vlastnosti

- Kontrola jakosti dle EN 274-3
- Hygienický díky optimálnímu proudění
- Odpadní ventil uzavíratelný
- Ovládání pomocí táhel
- Funkce skrytého přepadu
- Délku a výšku lze přizpůsobit umyvadlu

Rozsah dodávky

- Odpadní ventil
- Ovládací páka
- Záslepka
- Umyvadlový ventil

Pol. č.	Barva / povrch	d, ø [mm]	G [L]	CZK/ks.
152.018.00.1	Odpadní ventil: Nerezová ocel leštěná	32	1 1/4"	2'383

Nutno objednat zvlášť

- Kryt odtokového ventilu Geberit pro odpadní ventil s volným odtokem → str. 764

Upevňovací materiál Geberit pro umyvadlo na desku



click & scan

Účely použití

- K upevnění umyvadel na desku na umyvadlové desky

Rozsah dodávky

- Upevňovací materiál

Pol. č.

595734000

CZK/ks.

1'600

Upevňovací materiál Geberit pro umyvadlo se spodním upevněním



click & scan

Účely použití

- Pro připevnění vestavného umyvadla v umyvadlových deskách

Rozsah dodávky

- Souprava 4 kusů

Pol. č.

554020000

CZK/ks.

525

Upevňovací materiál Geberit pro umyvátka, s krycími víčky



click & scan

Účely použití

- K upevnění umyvátka k masivním stěnám

Rozsah dodávky

- Upevňovací materiál
- 2 krycí víčka

Vlastnosti

- Závit M10

Pol. č.	Barva / povrch	M [mm]	L [cm]	CZK/ks.
502.768.00.1	Pochromovaná	10	12	496

Dekorativní kryty

Designový kryt Geberit ONE pro umyvadlovou zápachovou uzávěrku

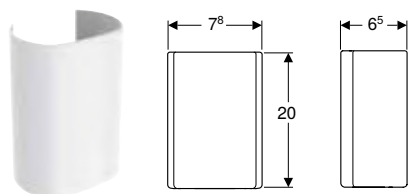

click & scan

Pol. č.	Barva / povrch	B [cm]	H [cm]	T [cm]	CZK/ks.
505.058.01.1	Bílá / Nerezová ocel práškováná	7,8	20	6,5	3'228
505.058.21.1	Nerezová ocel kartáčovaná	7,8	20	6,5	3'228

Kombinovatelné s

- Skříňka pod umyvadlo Geberit ONE, s jednou zásuvkou → str. 560
- Skříňka pro umyvadlo na desku Geberit ONE, se dvěma zásuvkami → str. 561
- Skříňka pod umyvadlo Geberit iCon s jednou zásuvkou → str. 574



Koupelnový nábytek

Skříňky pod umyvadlo.....	552
Pro umývatka	552
Pro umyvadla	560
Pro dvojitá umyvadla	583
Pro nábytková umyvadla	587
Pro umyvadla na desku.....	589
Pro rohová umývatka.....	592
Pro rohová umyvadla.....	593
Umyvadlové desky	594
Pro umyvadlo na desku, tvar mísy	594
Pro umyvadlo na desku, pravoúhlé	598
Boční prvky.....	600
Nízké boční skříňky.....	600
Vysoká skříň	610
Středně vysoké skříňky	614
Závěsné skříňky.....	616
Jiný koupelnový nábytek	620
Nástěnné poličky.....	620
Příslušenství.....	622
Přehled příslušenství – koupelnový nábytek Geberit ONE.....	623
Přehled příslušenství – Geberit Xenos ² koupelnový nábytek	627
Přehled příslušenství – Geberit iCon koupelnový nábytek.....	631
Přehled příslušenství – koupelnový nábytek Geberit Smyle	637
Přehled příslušenství – Geberit Selnova koupelnový nábytek	641
Přehled příslušenství – koupelnový nábytek Geberit Selnova Compact	644
Přehled příslušenství – Geberit Option koupelnový nábytek	645
Přehled příslušenství – Koupelnový nábytek Geberit VariForm.....	647
Přihrádky do zásuvky a organizační boxy	648
Držák na ručníky a háčky na ručníky.....	651
Světelné prvky	652
Držák pro umyvadlové desky.....	654
Madla	654
Soupravy nožiček	655
Magnetické tabule	656
Zásuvky.....	657
Další příslušenství.....	659



Acanto

Skříňky pod umyvadlo

Skříňka pod umývatko Geberit Acanto, s jedněmi dvířky



→ str.553

Skříňka pod umývatko Geberit Acanto, s jednou zásuvkou



→ str.554

Skříňka pod umyvadlo Geberit Acanto, s jednou zásuvkou a jednou vnitřní zásuvkou



→ str.570

Skříňka pod umyvadlo Geberit Acanto, s jednou zásuvkou a jednou vnitřní zásuvkou, zkrácené vyložení



→ str.572

Spodní skříňka pro dvojité umyvadlo Geberit Acanto, s dvěma zásuvkami a dvěma vnitřními zásuvkami



→ str.583

Boční prvky

Boční skříňka Geberit Acanto s jednou zásuvkou a jednou vnitřní zásuvkou



→ str.604

iCon

Skříňky pod umyvadlo

Skříňka Geberit iCon pod umývatko, s jedněmi dvířky



→ str.555

Skříňka pod umývatko Geberit iCon, s jednou zásuvkou



→ str.556

Skříňka pod umyvadlo Geberit iCon s jednou zásuvkou



→ str.574

Skříňka pod umyvadlo Geberit iCon se dvěma zásuvkami



→ str.576

Skříňka pod umyvadlo Geberit iCon se dvěma zásuvkami, zkrácené vyložení



→ str.578

Skříňky pod umyvadlo

Skříňka pod dvojité umyvadlo Geberit iCon, se dvěma zásuvkami



→ str.584

Skříňka pod dvojité umyvadlo Geberit iCon, se čtyřmi zásuvkami



→ str.585

Boční prvky

Boční skříňka Geberit iCon se dvěma zásuvkami



→ str.605

Boční prvek Geberit iCon



→ str.606

ONE

Skříňky pod umyvadlo

Skříňka pod umyvadlo Geberit ONE, s jednou zásuvkou



→ str.560

Skříňka pro umyvadlo na desku Geberit ONE, se dvěma zásuvkami



→ str.561

Skříňka pod umyvadlo Geberit ONE, se dvěma zásuvkami



→ str.562

Skříňka pro umyvadlo na desku Geberit ONE, se čtyřmi zásuvkami



→ str.563

Skříňka pod umyvadlo Geberit ONE, se dvěma zásuvkami, zkrácené vyložení



→ str.587

Umyvadlové desky

Umyvadlová deska Geberit ONE s výřezem, pro umyvadlo na desku, tvar misky



→ str.594

Umyvadlová deska Geberit ONE s výřezem, kamenina, pro umyvadlo na desku, tvar misky



→ str.596

Umyvadlová deska Geberit ONE s výřezem, pro umyvadlo na desku, obdélníkové



→ str.598

Umyvadlová deska Geberit ONE s výřezem, kamenina, pro umyvadlo na desku, obdélníkové



→ str.600

Boční prvky

Boční skříňka Geberit ONE s jednou zásuvkou



→ str.600

Boční prvky

Boční skříňka Geberit ONE se dvěma zásuvkami



→ str.601

Boční prvek Geberit ONE



→ str.602

Selnova

Boční prvky

Boční skříňka Geberit Selnova Square, s jedněmi dvířky



→ str.609

Středně vysoká skříňka Geberit Selnova Square, s 1 dvířky



→ str.615



Selnova Compact

Skříňky pod umyvadlo

Skříňka pod umývatko Geberit Selnova Compact, s jedněmi dvířky, zkrácené vyložení



→ str.558

Skříňka pod umývatko Geberit Selnova Compact, s jedněmi dvířky



→ str.558

Skříňka pod umývatko Geberit Selnova Compact, s držákem na ručníky, zkrácené vyložení



→ str.559

Skříňka pod umyvadlo Geberit Selnova Compact, s jedněmi dvířky



→ str.581

Skříňka pod umyvadlo Geberit Selnova Compact, se dvěma dvířky



→ str.582

Skříňky pod umyvadlo

Skříňka Geberit Selnova Compact pod rohové umývatko, se dvěma dvířky



→ str.592

Skříňka Geberit Selnova Compact pod rohové umyvadlo, se dvěma dvířky



→ str.593

Smyle

Skříňky pod umyvadlo

Skříňka pod umývatko Geberit Smyle Square, s jedněmi dvířky



→ str.557

Skříňka pod umyvadlo Geberit Smyle Square, s jedněmi dvířky



→ str.579

Skříňka pod umyvadlo Geberit Smyle Square, se dvěma zásuvkami



→ str.580

Skříňka pod dvojité umyvadlo Geberit Smyle Square, se dvěma zásuvkami



→ str.586

Boční prvky

Boční skříňka Geberit Smyle Square s jedněmi dvířky



→ str.607

Boční prvky

Boční skříňka Geberit Smyle Square se dvěma zásuvkami



→ str.608

Boční skříňka Geberit Smyle Square otevřená



→ str.608

Středně vysoká skříňka Geberit Smyle Square s jedněmi dvířky



→ str.614

Jiný koupelnový nábytek

Nástěnná polička Geberit Smyle Square



→ str.621

VariForm

Skříňky pod umyvadlo

Skříňka pro umyvadlo na desku Geberit VariForm, s 1 zásuvkou, odkládací plochou a zápachovou uzávěrkou



→ str.589

Skříňka pro umyvadlo na desku Geberit VariForm, se 2 zásuvkami, odkládací plochou a zápachovou uzávěrkou



→ str.590

Skříňka pro umyvadlo na desku Geberit VariForm, s 3 zásuvkami, odkládací plochou a zápachovou uzávěrkou



→ str.591

Xeno²

Skříňky pod umyvadlo

Skříňka pod umyvadlo Geberit Xeno² s jedněmi dvířky



→ str.552

Skříňka pod umyvadlo Geberit Xeno², s jednou zásuvkou



→ str.564

Skříňka pod umyvadlo Geberit Xeno², se dvěma zásuvkami



→ str.565

Skříňka pod umyvadlo Geberit Xeno² s odkládací plochou, s jednou zásuvkou



→ str.566

Skříňka pod umyvadlo Geberit Xeno² s odkládací plochou, se dvěma zásuvkami



→ str.567

Skříňky pod umyvadlo

Skříňka pod umyvadlo Geberit Xeno², o šířce od 120 cm, se dvěma zásuvkami



→ str.568

Skříňka pod umyvadlo Geberit Xeno², o šířce od 120 cm, se čtyřmi zásuvkami



→ str.569

Skříňka pod umyvadlo Geberit Xeno² z minerálního materiálu, se dvěma zásuvkami



→ str.588

Boční prvky

Boční skříňka Geberit Xeno² s jednou zásuvkou



→ str.603

Boční skříňka Geberit Xeno² se dvěma zásuvkami



→ str.603

Boční prvky

Vysoká skříňka Geberit Xeno² s jedněmi dvířky a vnitřním zrcadlem



→ str.610



Skříňky pod umyvadlo

Pro umývatka

Skříňka pod umyvadlo Geberit Xenos² s jedněmi dvířky

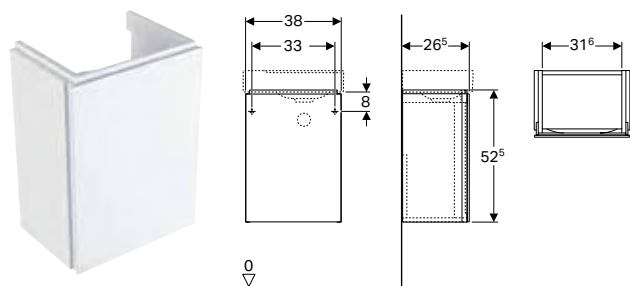

click & scan

Technické informace

Materiál | Vysoce komprimovaná třívrstvá dřevotřísková deska

Rozsah dodávky

- Upevňovací materiál

Vlastnosti

- Certifikace FSC™ C134279
- Závěsná
- S jedněmi dvířky
- Dvířka s tichým dovíráním
- Strana připevnění závěsu vlevo nebo vpravo
- Ochrana proti vlhkosti
- Dodáváno smontované

Pol. č.	Barva / povrch	B [cm]	H [cm]	T [cm]	CZK/ks.
Šířka umyvadla: 40 cm					
500.502.01.1	Bílá / Lakované s vysokým leskem	38	52,5	26,5	16'846
500.502.00.1 *	Šedo-běžová / Lak matný	38	52,5	26,5	16'846
500.502.43.1	Šedá scultura / Melamin struktura dřeva	38	52,5	26,5	15'450

* Zakázková výroba

Kombinovatelné s

- Umývatko Geberit Xenos² → str. 489
- Zrcadlo Geberit Xenos² s osvětlením → str. 665

Příslušenství

- Přehled příslušenství – Geberit Xenos² koupelnový nábytek → str. 627



- Modely vyráběné na zakázku mají dodací lhůtu do 10 týdnů

Novinka

Skříňka pod umyvátka Geberit Acanto, s jedněmi dvířky

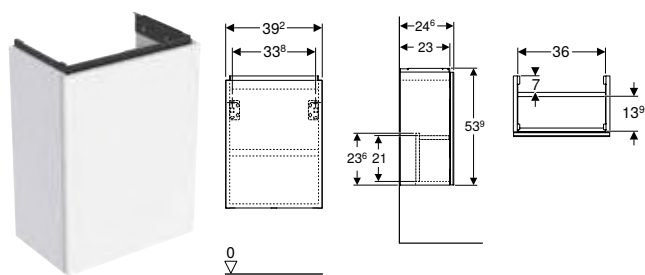

Technické informace

Materiál	Vysoce komprimovaná třívrstvá dřevotřísková deska
----------	---

Rozsah dodávky

- Skříňka pod umyvátka
- Upevňovací materiál

Vlastnosti

- Certifikace FSC™ C134279
- Závěsná
- S jedněmi dvířky
- Strana připevnění závěsu vlevo nebo vpravo
- Otevírání pomocí mechanismu push-to-open
- Dvířka s tichým dovíráním
- Ochrana proti vlhkosti
- Dodáváno smontované

Pol. č.	Barva / povrch	B H T			CZK/ks.
		[cm]	[cm]	[cm]	
Šířka umyvadla: 40 cm					
503.001.01.1	Korpus a přední strana: bílá / lakovaná s vysokým leskem Madlo: bílé / prášková barva matná	39,2	53,9	24,6	15'698
503.001.01.2	Korpus: bílý / lakovaný s vysokým leskem Čelo: bílé / lesklé sklo Madlo: bílé / prášková barva matná	39,2	53,9	24,6	17'545
503.001.01.3 *	Korpus a přední strana: bílá / lakovaná matná Madlo: bílé / prášková barva matná	39,2	53,9	24,6	15'698
503.001.JH.1	Korpus a přední strana: dub / melamin se strukturou dřeva Madlo: láva / prášková barva matná	39,2	53,9	24,6	15'698
503.001.JK.1	Korpus a přední strana: láva/lakované matné Madlo: láva / prášková barva matná	39,2	53,9	24,6	15'698
503.001.JK.2	Korpus: láva / lakovaný matný Čelo: láva/ lesklé sklo Madlo: láva / prášková barva matná	39,2	53,9	24,6	17'545
503.001.JR.1 *	Korpus a přední strana: ořech hickory / melamin se strukturou dřeva Madlo: láva / prášková barva matná	39,2	53,9	24,6	15'698

K dodání od duben 2024; * Zakázková výroba

Kombinovatelné s

- Umývátka Geberit Acanto s otvorem pro armaturu vpravo → str. 490

Příslušenství

- Přehled příslušenství – Koupelnový nábytek Geberit Acanto



Novinka

Skříňka pod umývatko Geberit Acanto, s jednou zásuvkou

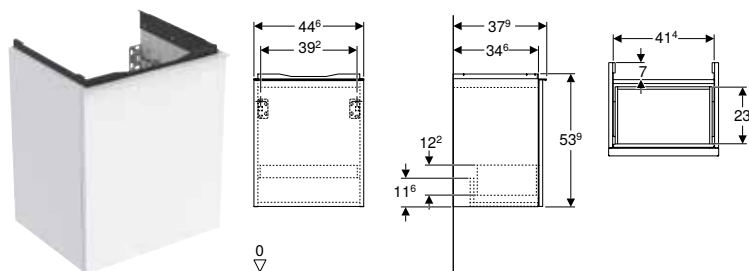

click & scan

Technické informace

Materiál	Vysoce komprimovaná třívrstvá dřevotřísková deska
Nosnost zásuvky max.	30 kg

Rozsah dodávky

- Skříňka pod umývatko
- Upevňovací materiál

Vlastnosti

- Certifikace FSC™ C134279
- Závěsná
- S jednou zásuvkou
- Zásuvka s tichým dovíráním
- Zásuvka bez výřezu pro zápachovou uzávěrku
- Madlo k otevírání
- Vyměnitelné madlo
- Ochrana proti vlhkosti
- Dodáváno smontované

Pol. č.	Barva / povrch	B [cm]	H [cm]	T [cm]	CZK/ks.
Šířka umyvadla: 45 cm					
503.002.01.1	Korpus a přední strana: bílá / lakovaná s vysokým leskem Madlo: bílé / prášková barva matná	44,6	53,9	37,9	18'468
503.002.01.2	Korpus: bílý / lakovaný s vysokým leskem Čelo: bílé / lesklé sklo Madlo: bílé / prášková barva matná	44,6	53,9	37,9	20'315
503.002.01.3 *	Korpus a přední strana: bílá / lakovaná matná Madlo: bílé / prášková barva matná	44,6	53,9	37,9	18'468
503.002.JH.1	Korpus a přední strana: dub / melamin se strukturou dřeva Madlo: láva / prášková barva matná	44,6	53,9	37,9	18'468
503.002.JK.1	Korpus a přední strana: láva/lakované matné Madlo: láva / prášková barva matná	44,6	53,9	37,9	18'468
503.002.JK.2	Korpus: láva / lakovaný matný Čelo: láva/ lesklé sklo Madlo: láva / prášková barva matná	44,6	53,9	37,9	20'315
503.002.JR.1 *	Korpus a přední strana: ořech hickory / melamin se strukturou dřeva Madlo: láva / prášková barva matná	44,6	53,9	37,9	18'468

Dodání od duben 2024; * Zakázková výroba

Kombinovatelné s

- Umývatko Geberit Acanto → str. 489

Příslušenství

- Přehled příslušenství – Koupelnový nábytek Geberit Acanto

Skříňka Geberit iCon pod umyvátko, s jedněmi dvířky

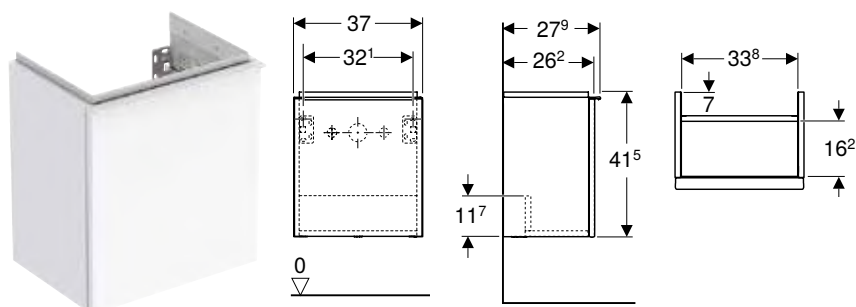

click & scan

Technické informace

Materiál	Vysoce komprimovaná třívrstvá dřevotřísková deska
----------	---

Rozsah dodávky

- Skříňka pod umyvátko
- Upevňovací materiál

Vlastnosti

- Certifikace FSC™ C134279
- Závěsná
- S jedněmi dvířky
- Dvířka s tichým dovíráním
- Madlo k otevírání
- Vyměnitelné madlo
- Ochrana proti vlhkosti
- Dodáváno smontované

Pol. č.	Barva / povrch	B [cm]	Šířka umyvadla [cm]	H [cm]	T [cm]	CZK/ks.
Dveře: Závěsy vlevo						
502.301.01.1	Korpus a přední strana: bílá / lakovaná s vysokým leskem Madlo: bílé / prášková barva matná	37	38	41,5	27,9	16'149
502.301.01.2	Korpus a přední strana: bílá / lakovaná s vysokým leskem Madlo: pochromovaná lesklá	37	38	41,5	27,9	16'149
502.301.01.3 *	Korpus a přední strana: bílá / lakovaná matná Madlo: bílé / prášková barva matná	37	38	41,5	27,9	16'149
502.301.JH.1	Korpus a přední strana: dub / melamin se strukturou dřeva Madlo: láva / prášková barva matná	37	38	41,5	27,9	16'149
502.301.JK.1	Korpus a přední strana: láva/lakované matné Madlo: láva / prášková barva matná	37	38	41,5	27,9	16'149
502.301.JL.1 *	KV Korpus a přední strana: písková šedá / lakované s vysokým leskem Madlo: písková šedá / prášková barva matná	37	38	41,5	27,9	16'149
502.301.JR.1 *	Korpus a přední strana: ořech hickory / melamin se strukturou dřeva Madlo: láva / prášková barva matná	37	38	41,5	27,9	16'149
Dveře: Závěsy vpravo						
502.300.01.1	Korpus a přední strana: bílá / lakovaná s vysokým leskem Madlo: bílé / prášková barva matná	37	38	41,5	27,9	16'149
502.300.01.2	Korpus a přední strana: bílá / lakovaná s vysokým leskem Madlo: pochromovaná lesklá	37	38	41,5	27,9	16'149
502.300.01.3 *	Korpus a přední strana: bílá / lakovaná matná Madlo: bílé / prášková barva matná	37	38	41,5	27,9	16'149
502.300.JH.1	Korpus a přední strana: dub / melamin se strukturou dřeva Madlo: láva / prášková barva matná	37	38	41,5	27,9	16'149
502.300.JK.1	Korpus a přední strana: láva/lakované matné Madlo: láva / prášková barva matná	37	38	41,5	27,9	16'149
502.300.JL.1 *	KV Korpus a přední strana: písková šedá / lakované s vysokým leskem Madlo: písková šedá / prášková barva matná	37	38	41,5	27,9	16'149
502.300.JR.1 *	Korpus a přední strana: ořech hickory / melamin se strukturou dřeva Madlo: láva / prášková barva matná	37	38	41,5	27,9	16'149

KV: Končící výroba od březen 2025; * Zakázková výroba

Kombinovatelné s

- Umývátko Geberit iCon → str. 490
- Umývátko Geberit iCon Light → str. 492
- Boční prvek Geberit iCon → str. 606
- Zrcadlo s osvětlením Geberit Option Plus Square s přímým a nepřímým osvětlením → str. 664
- Zrcadlo s osvětlením Geberit Option Round s přímým a nepřímým osvětlením → str. 666

Příslušenství

- Přehled příslušenství – Geberit iCon koupelnový nábytek → str. 631



- Modely vyráběné na zakázku mají dodací lhůtu do 10 týdnů

Skříňka pod umyvátko Geberit iCon, s jednou zásuvkou

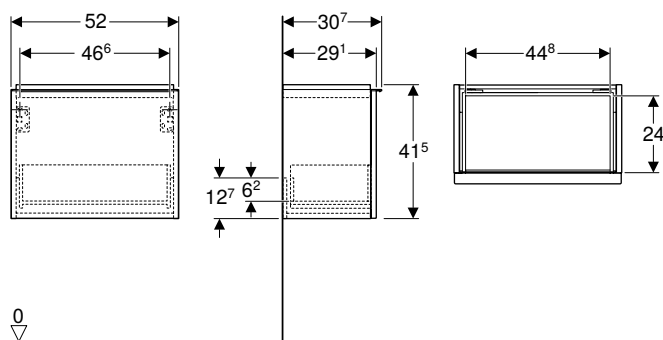

click & scan

Technické informace

Materiál	Vysoce komprimovaná třívrstvá dřevotřísková deska
Nosnost zásuvky max.	30 kg

Rozsah dodávky

- Skříňka pod umyvátko
- Upevňovací materiál

Vlastnosti

- Certifikace FSC™ C134279
- Závěsná
- S jednou zásuvkou
- Madlo k otevírání
- Zásuvka s tichým dovíráním
- Vyměnitelné madlo
- Zásuvka bez výřezu pro zápachovou uzávěrku
- Ochrana proti vlhkosti
- Dodáváno smontované

Pol. č.	Barva / povrch	B [cm]	H [cm]	T [cm]	CZK/ks.
Šířka umyvadla: 53 cm					
502.302.01.1	Korpus a přední strana: bílá / lakovaná s vysokým leskem Madlo: bílé / prášková barva matná	52	41,5	30,7	19'443
502.302.01.2	Korpus a přední strana: bílá / lakovaná s vysokým leskem Madlo: pochromovaná lesklá	52	41,5	30,7	19'443
502.302.01.3 *	Korpus a přední strana: bílá / lakovaná matná Madlo: bílé / prášková barva matná	52	41,5	30,7	19'443
502.302.JH.1	Korpus a přední strana: dub / melamin se strukturou dřeva Madlo: láva / prášková barva matná	52	41,5	30,7	19'443
502.302.JK.1	Korpus a přední strana: láva/lakované matné Madlo: láva / prášková barva matná	52	41,5	30,7	19'443
502.302.JL.1 *	KV Korpus a přední strana: písková šedá / lakované s vysokým leskem Madlo: písková šedá / prášková barva matná	52	41,5	30,7	19'443
502.302.JR.1 *	Korpus a přední strana: ořech hickory / melamin se strukturou dřeva Madlo: láva / prášková barva matná	52	41,5	30,7	19'443

KV: Končící výroba od března 2025; * Zakázková výroba

Kombinovatelné s

- Umývátka Geberit iCon s odkládací plochou → str. 491
- Umývátka Geberit iCon Light s odkládací plochou → str. 492
- Boční prvek Geberit iCon → str. 606
- Zrcadlo s osvětlením Geberit Option Round s přímým a nepřímým osvětlením → str. 666
- Zrcadlo s osvětlením Geberit Option Plus Square s přímým a nepřímým osvětlením → str. 664
- Zrcadlo s osvětlením Geberit Option Oval s nepřímým osvětlením → str. 667

Příslušenství

- Přehled příslušenství – Geberit iCon koupelnový nábytek → str. 631



- Modely vyráběné na zakázku mají dodací lhůtu do 10 týdnů

Skříňka pod umyvátko Geberit Smyle Square, s jedněmi dvířky

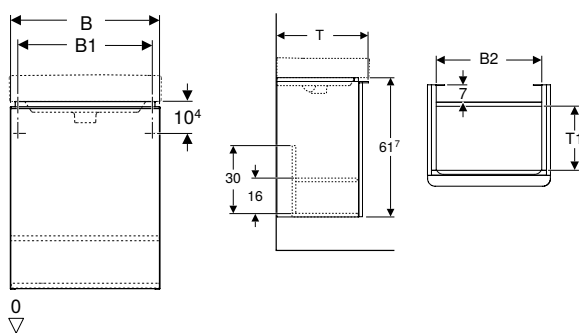

click & scan

Technické informace

Materiál	Vysoce komprimovaná třívrstvá dřevotřísková deska
----------	---

Rozsah dodávky

- Skříňka pod umyvátko
- Upevňovací materiál

Vlastnosti

- Certifikace FSC™ C134279
- Závěsná
- S jedněmi dvířky
- Madlo k otevírání
- Dvířka s tichým dovíráním
- S jednou nastavitelnou poličkou
- Ochrana proti vlhkosti
- Dodáváno smontované

Pol. č.	Barva / povrch	B	B1	B2	H	T	Dveře	CZK/ks.
		[cm]	[cm]	[cm]	[cm]	[cm]		
Šířka umyvadla: 45 cm								
500.351.00.1	Korpus a přední strana: bílá / lakovaná s vysokým leskem Madlo: bílé / prášková barva matná	44,2	39,3	37,2	61,7	35,6	Závěsy vlevo	6'653
500.351.JK.1 *	Korpus a přední strana: láva/lakované matné Madlo: láva / prášková barva matná	44,2	39,3	37,2	61,7	35,6	Závěsy vlevo	6'653
500.351.JL.1 *	KV Korpus a přední strana: písková šedá / lakované s vysokým leskem Madlo: písková šedá / prášková barva matná	44,2	39,3	37,2	61,7	35,6	Závěsy vlevo	6'653
500.351.JR.1	Korpus a přední strana: ořech hickory / melamin se strukturou dřeva Madlo: láva / prášková barva matná	44,2	39,3	37,2	61,7	35,6	Závěsy vlevo	6'653
500.350.00.1	Korpus a přední strana: bílá / lakovaná s vysokým leskem Madlo: bílé / prášková barva matná	44,2	39,3	37,2	61,7	35,6	Závěsy vpravo	6'653
500.350.JK.1 *	Korpus a přední strana: láva/lakované matné Madlo: láva / prášková barva matná	44,2	39,3	37,2	61,7	35,6	Závěsy vpravo	6'653
500.350.JL.1 *	KV Korpus a přední strana: písková šedá / lakované s vysokým leskem Madlo: písková šedá / prášková barva matná	44,2	39,3	37,2	61,7	35,6	Závěsy vpravo	6'653
500.350.JR.1	Korpus a přední strana: ořech hickory / melamin se strukturou dřeva Madlo: láva / prášková barva matná	44,2	39,3	37,2	61,7	35,6	Závěsy vpravo	6'653
Šířka umyvadla: 50 cm								
500.364.00.1	Korpus a přední strana: bílá / lakovaná s vysokým leskem Madlo: bílé / prášková barva matná	49,2	42,2	42,2	61,7	40,6	Závěsy vlevo	7'231
500.364.JK.1 *	Korpus a přední strana: láva/lakované matné Madlo: láva / prášková barva matná	49,2	42,2	42,2	61,7	40,6	Závěsy vlevo	7'231
500.364.JL.1 *	KV Korpus a přední strana: písková šedá / lakované s vysokým leskem Madlo: písková šedá / prášková barva matná	49,2	42,2	42,2	61,7	40,6	Závěsy vlevo	7'231
500.364.JR.1	Korpus a přední strana: ořech hickory / melamin se strukturou dřeva Madlo: láva / prášková barva matná	49,2	42,2	42,2	61,7	40,6	Závěsy vlevo	7'231
500.363.00.1	Korpus a přední strana: bílá / lakovaná s vysokým leskem Madlo: bílé / prášková barva matná	49,2	42,2	42,2	61,7	40,6	Závěsy vpravo	7'231
500.363.JK.1 *	Korpus a přední strana: láva/lakované matné Madlo: láva / prášková barva matná	49,2	42,2	42,2	61,7	40,6	Závěsy vpravo	7'231
500.363.JL.1 *	KV Korpus a přední strana: písková šedá / lakované s vysokým leskem Madlo: písková šedá / prášková barva matná	49,2	42,2	42,2	61,7	40,6	Závěsy vpravo	7'231
500.363.JR.1	Korpus a přední strana: ořech hickory / melamin se strukturou dřeva Madlo: láva / prášková barva matná	49,2	42,2	42,2	61,7	40,6	Závěsy vpravo	7'231

KV: Končící výroba od března 2025; * Zakázková výroba

Kombinovatelné s

- Zrcadlo s osvětlením Geberit Option Basic Square, osvětlení shora → str. 668
- Umyvátko Geberit Smyle Square → str. 493
- Umyvátko Geberit Smyle Square s asymetrickým přepadem → str. 494
- Zrcadlo s osvětlením Geberit Option Square, osvětlení shora → str. 666

Příslušenství

- Přehled příslušenství – koupelnový nábytek Geberit Smyle → str. 637



- Modely vyráběné na zakázku mají dodací lhůtu do 10 týdnů

Skříňka pod umyvátko Geberit Selnova Compact, s jedněmi dvířky, zkrácené vyložení

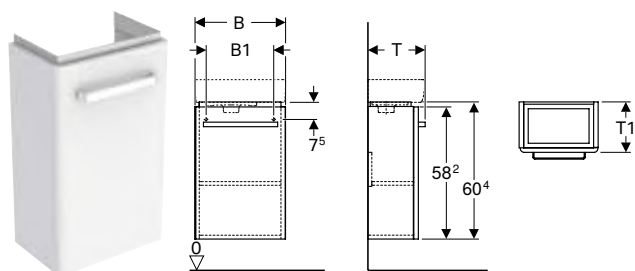

click & scan

Technické informace

Materiál | Vysoce komprimovaná třívrstvá dřevotřísková deska

Rozsah dodávky

- Upevňovací materiál

Vlastnosti

- Certifikace FSC™ C134279
- Závěsná
- S jedněmi dvířky
- Madlo k otevírání
- Dvířka s tichým dovíráním
- S jednou nastavitelnou poličkou
- Strana připevnění závěsu vlevo nebo vpravo
- Ochrana proti vlhkosti
- Možná instalace s nožičkami
- Čelní strana z MDF
- Dodáváno smontované

Pol. č.	Barva / povrch	B	B1	H	T	T1	CZK/ks.
		[cm]	[cm]	[cm]	[cm]	[cm]	
Šířka umyvadla: 40 cm							
501.488.00.1	Korpus: bílý / lakovaný matný Čelo: bílé / lakované s vysokým leskem	34,8	31,6	60,4	25,2	22,2	12'796
501.487.00.1 *	Korpus: světle šedý / lakovaný matný Čelo: světløšedá / lakované s vysokým leskem	34,8	31,6	60,4	25,2	22,2	12'796
Šířka umyvadla: 45 cm							
501.925.01.1	Korpus: bílý / lakovaný matný Čelo: bílé / lakované s vysokým leskem	40,8	34,6	60,5	23,1	20,1	14'353
501.925.42.1 *	Korpus: světle šedý / lakovaný matný Čelo: světløšedá / lakované s vysokým leskem	40,8	34,6	60,5	23,1	20,1	14'353

* Zakázková výroba

Kombinovatelné s

- Umyvátka Geberit Selnova Compact, zkrácené vyložení → str. 498
- Umyvátka Geberit Selnova Compact, zkrácené vyložení, s odkládací plochou → str. 499

Příslušenství

- Přehled příslušenství – koupelnový nábytek Geberit Selnova Compact → str. 644



- Modely vyráběné na zakázku mají dodací lhůtu do 10 týdnů

Skříňka pod umyvátko Geberit Selnova Compact, s jedněmi dvířky

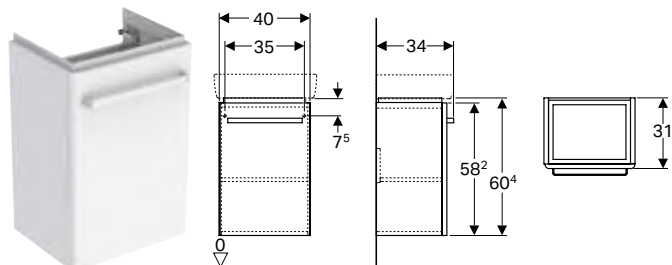

click & scan

Technické informace

Materiál | Vysoce komprimovaná třívrstvá dřevotřísková deska

Rozsah dodávky

- Upevňovací materiál

Vlastnosti

- Certifikace FSC™ C134279
- Závěsná
- S jedněmi dvířky
- Madlo k otevírání
- Dvířka s tichým dovíráním
- S jednou nastavitelnou poličkou
- Strana připevnění závěsu vlevo nebo vpravo
- Ochrana proti vlhkosti
- Možná instalace s nožičkami
- Čelní strana z MDF
- Dodáváno smontované

Pol. č.	Barva / povrch	B [cm]	B1 [cm]	H [cm]	T [cm]	T1 [cm]	CZK/ks.
Šířka umyvadla: 45 cm							
501.490.00.1	Korpus: bílý / lakovaný matný Čelo: bílé / lakované s vysokým leskem	40	35	60,4	34	31	14'353
501.489.00.1 *	Korpus: světle šedý / lakovaný matný Čelo: světlešedá / lakované s vysokým leskem	40	35	60,4	34	31	14'353

* Zakázková výroba

Kombinovatelné s

- Umývátko Geberit Selnova Compact → str. 498

Příslušenství

- Přehled příslušenství – koupelnový nábytek Geberit Selnova Compact → str. 644



- Modely vyráběné na zakázku mají dodací lhůtu do 10 týdnů

Skříňka pod umyvátka Geberit Selnova Compact, s držákem na ručníky, zkrácené vyložení

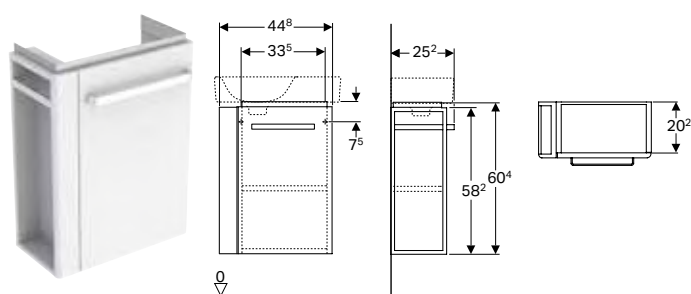

click & scan

Technické informace

Materiál	Vysoce komprimovaná třívrstvá dřevotřísková deska
----------	---

Rozsah dodávky

- Upevňovací materiál

Vlastnosti

- Certifikace FSC™ C134279
- Závěsná
- S jedněmi dvířky
- Madlo k otevírání
- Dvířka s tichým dovíráním
- S jednou nastavitelnou poličkou
- Ochrana proti vlhkosti
- Možná instalace s nožičkami
- Čelní strana z MDF
- Dodáváno smontované



Pol. č.	Barva / povrch	B [cm]	Šířka umyvadla [cm]	H [cm]	T [cm]	Dveře	CZK/ks.
Držák na ručníky: Vlevo							
501.496.00.1	Korpus: bílý / lakovaný matný Čelo: bílé / lakované s vysokým leskem	44,8	50	60,4	25,2	Závěsy vpravo	15'697
501.495.00.1 *	Korpus: světle šedý / lakovaný matný Čelo: světlešedá / lakované s vysokým leskem	44,8	50	60,4	25,2	Závěsy vpravo	15'697
Držák na ručníky: Vpravo							
501.498.00.1	Korpus: bílý / lakovaný matný Čelo: bílé / lakované s vysokým leskem	44,8	50	60,4	25,2	Závěsy vlevo	15'697
501.497.00.1 *	Korpus: světle šedý / lakovaný matný Čelo: světlešedá / lakované s vysokým leskem	44,8	50	60,4	25,2	Závěsy vlevo	15'697

* Zakázková výroba

Kombinovatelné s

- Umývátko Geberit Selnova Compact, zkrácené vyložení → str. 498
- Umývátko Geberit Selnova Compact, zkrácené vyložení, s odkládací plochou → str. 499

Příslušenství

- Přehled příslušenství – koupelnový nábytek Geberit Selnova Compact → str. 644



- Modely vyráběné na zakázku mají dodací lhůtu do 10 týdnů

Pro umyvadla

Mix & Match

Skříňka pod umyvadlo Geberit ONE, s jednou zásuvkou

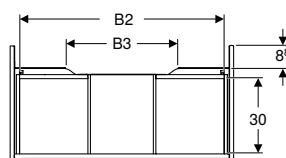
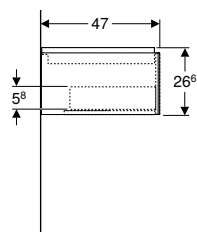

click & scan

Technické informace

Materiál	Vysoce komprimovaná třívrstvá dřevotřísková deska
Nosnost zásuvky max.	30 kg

Rozsah dodávky

- Skříňka pod umyvadlo
- Upevňovací materiál

Vlastnosti

- Certifikace FSC™ C134279
- Závěsná
- Plně využitelný úložný prostor v horní zásuvce
- S jednou zásuvkou
- Otevírání pomocí mechanismu push-to-open
- Zásuvka s tichým dovíráním
- Ochrana proti vlhkosti
- Dodáváno smontované

Pol. č.	Barva / povrch	Mix & Match	B [cm]	B1 [cm]	B2 [cm]	B3 [cm]	H [cm]	T [cm]	CZK/ks.
Šířka umyvadla: 60 cm									
505.071.00.1	Bílá / Lakované s vysokým leskem	Ano	59,2	53,8	51,7	15,2	26,6	47	23'811
505.071.00.2 *	Bílá / Lak matný	Ano	59,2	53,8	51,7	15,2	26,6	47	23'811
505.071.00.3	Láva / Lak matný	Ano	59,2	53,8	51,7	15,2	26,6	47	23'811
505.071.00.4 *	KV Písková šedá / Lakované s vysokým leskem	Ano	59,2	53,8	51,7	15,2	26,6	47	23'811
505.071.00.5	Dub / Melamin struktura dřeva	Ano	59,2	53,8	51,7	15,2	26,6	47	23'811
505.071.00.6 *	Ořech hickory / Melamin struktura dřeva	Ano	59,2	53,8	51,7	15,2	26,6	47	23'811
505.071.00.7 *	Šedo-běžová / Lak matný	Ano	59,2	53,8	51,7	15,2	26,6	47	23'811
505.071.00.8 *	Černá / Lak matný	Ano	59,2	53,8	51,7	15,2	26,6	47	23'811
Šířka umyvadla: 75 cm									
505.072.00.1	Bílá / Lakované s vysokým leskem	Ano	74	68,6	66,5	30	26,6	47	25'218
505.072.00.2 *	Bílá / Lak matný	Ano	74	68,6	66,5	30	26,6	47	25'218
505.072.00.3	Láva / Lak matný	Ano	74	68,6	66,5	30	26,6	47	25'218
505.072.00.4 *	KV Písková šedá / Lakované s vysokým leskem	Ano	74	68,6	66,5	30	26,6	47	25'218
505.072.00.5	Dub / Melamin struktura dřeva	Ano	74	68,6	66,5	30	26,6	47	25'218
505.072.00.6 *	Ořech hickory / Melamin struktura dřeva	Ano	74	68,6	66,5	30	26,6	47	25'218
505.072.00.7 *	Šedo-běžová / Lak matný	Ano	74	68,6	66,5	30	26,6	47	25'218
505.072.00.8 *	Černá / Lak matný	Ano	74	68,6	66,5	30	26,6	47	25'218
Šířka umyvadla: 90 cm									
505.073.00.1	Bílá / Lakované s vysokým leskem	Ano	88,8	83,4	81,3	44,8	26,6	47	28'250
505.073.00.2 *	Bílá / Lak matný	Ano	88,8	83,4	81,3	44,8	26,6	47	28'250
505.073.00.3	Láva / Lak matný	Ano	88,8	83,4	81,3	44,8	26,6	47	28'250
505.073.00.4 *	KV Písková šedá / Lakované s vysokým leskem	Ano	88,8	83,4	81,3	44,8	26,6	47	28'250
505.073.00.5	Dub / Melamin struktura dřeva	Ano	88,8	83,4	81,3	44,8	26,6	47	28'250
505.073.00.6 *	Ořech hickory / Melamin struktura dřeva	Ano	88,8	83,4	81,3	44,8	26,6	47	28'250
505.073.00.7 *	Šedo-běžová / Lak matný	Ano	88,8	83,4	81,3	44,8	26,6	47	28'250
505.073.00.8 *	Černá / Lak matný	Ano	88,8	83,4	81,3	44,8	26,6	47	28'250
Šířka umyvadla: 105 cm									
505.074.00.1	Bílá / Lakované s vysokým leskem	Ano	103,6	98,2	96,1	59,6	26,6	47	30'305
505.074.00.2 *	Bílá / Lak matný	Ano	103,6	98,2	96,1	59,6	26,6	47	30'305
505.074.00.3	Láva / Lak matný	Ano	103,6	98,2	96,1	59,6	26,6	47	30'305
505.074.00.4 *	KV Písková šedá / Lakované s vysokým leskem	Ano	103,6	98,2	96,1	59,6	26,6	47	30'305
505.074.00.5	Dub / Melamin struktura dřeva	Ano	103,6	98,2	96,1	59,6	26,6	47	30'305
505.074.00.6 *	Ořech hickory / Melamin struktura dřeva	Ano	103,6	98,2	96,1	59,6	26,6	47	30'305
505.074.00.7 *	Šedo-běžová / Lak matný	Ano	103,6	98,2	96,1	59,6	26,6	47	30'305
505.074.00.8 *	Černá / Lak matný	Ano	103,6	98,2	96,1	59,6	26,6	47	30'305
Šířka umyvadla: 120 cm									
505.075.00.1	Bílá / Lakované s vysokým leskem	Ano	118,4	113	110,9	74,4	26,6	47	32'579
505.075.00.2 *	Bílá / Lak matný	Ano	118,4	113	110,9	74,4	26,6	47	32'579
505.075.00.3	Láva / Lak matný	Ano	118,4	113	110,9	74,4	26,6	47	32'579
505.075.00.4 *	KV Písková šedá / Lakované s vysokým leskem	Ano	118,4	113	110,9	74,4	26,6	47	32'579
505.075.00.5	Dub / Melamin struktura dřeva	Ano	118,4	113	110,9	74,4	26,6	47	32'579
505.075.00.6 *	Ořech hickory / Melamin struktura dřeva	Ano	118,4	113	110,9	74,4	26,6	47	32'579
505.075.00.7 *	Šedo-běžová / Lak matný	Ano	118,4	113	110,9	74,4	26,6	47	32'579
505.075.00.8 *	Černá / Lak matný	Ano	118,4	113	110,9	74,4	26,6	47	32'579

KV: Končící výroba od března 2025; * Zakázková výroba

Kombinovatelné s

- Umyvadlo na desku Geberit ONE, tvar misky, vývod vodorovný → str. 478
- Umyvadlo Geberit ONE, vývod vodorovný → str. 442
- Designový kryt Geberit ONE pro umyvadlovou zápachovou uzávěrku → str. 545
- Umyvadlo Geberit ONE, vývod vodorovný, odkládací plocha vlevo → str. 444
- Umyvadlo Geberit ONE, vývod svislý → str. 444
- Umyvadlo Geberit ONE, vývod vodorovný, odkládací plocha vpravo → str. 443
- Nábytkové umyvadlo Geberit ONE, vývod svislý → str. 463
- Nábytkové umyvadlo Geberit ONE, vývod vodorovný → str. 460
- Nábytkové umyvadlo Geberit ONE, vývod vodorovný, odkládací plocha vlevo → str. 462
- Nábytkové umyvadlo Geberit ONE, vývod vodorovný, odkládací plocha vpravo → str. 461
- Umyvadlo na desku Geberit ONE, pravoúhlé, vývod svislý → str. 480
- Umyvadlo na desku Geberit ONE, pravoúhlé, vývod vodorovný → str. 480
- Umyvadlo na desku Geberit ONE, tvar misky, vývod svislý → str. 479
- Boční skříňka Geberit ONE s jednou zásuvkou → str. 600
- Boční skříňka Geberit ONE se dvěma zásuvkami → str. 601
- Boční prvek Geberit ONE → str. 602

Příslušenství

- Přehled příslušenství – koupelnový nábytek Geberit ONE → str. 623

- i**
- Modely vyráběné na zakázku mají dodací lhůtu do 10 týdnů
 - Pro instalaci skříňky pod umyvadlo je zapotřebí umyvadlová přepadová souprava Geberit, prostorově úsporná. Viz přehled sortimentu řady umyvadel nebo online katalog, příslušenství k umyvadlům

Skříňka pro umyvadlo na desku Geberit ONE, se dvěma zásuvkami

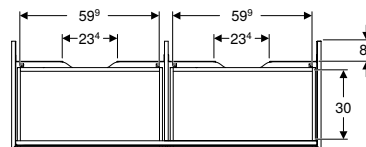
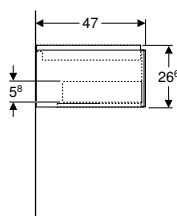
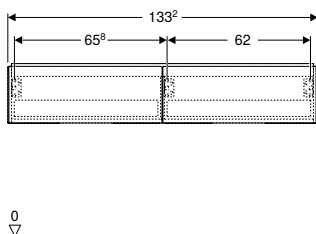

click & scan

Technické informace

Materiál	Vysoce komprimovaná třívrstvá dřevotřísková deska
Nosnost zásuvky max.	30 kg

Rozsah dodávky

- Skříňka pod umyvadlo
- Upevňovací materiál

Vlastnosti

- Certifikace FSC™ C134279
- Závěsná
- Plně využitelný úložný prostor v horní zásuvce
- Se dvěma zásuvkami
- Otevírání pomocí mechanismu push-to-open
- Zásuvka s tichým dovíráním
- Ochrana proti vlhkosti
- Dodáváno smontované

Pol. č.	Barva / povrch	Šířka umyvadla [cm]	H [cm]	T [cm]	CZK/ks.
B / šířka: 133,2 cm					
505.076.00.1	Bílá / Lakované s vysokým leskem	135	26,6	47	38'964
505.076.00.2 *	Bílá / Lak matný	135	26,6	47	38'964
505.076.00.3	Láva / Lak matný	135	26,6	47	38'964
505.076.00.4 *	KV Písková šedá / Lakované s vysokým leskem	135	26,6	47	38'964
505.076.00.5	Dub / Melamin struktura dřeva	135	26,6	47	38'964
505.076.00.6 *	Ořech hickory / Melamin struktura dřeva	135	26,6	47	38'964
505.076.00.7 *	Šedo-běžová / Lak matný	135	26,6	47	38'964
505.076.00.8 *	Černá / Lak matný	135	26,6	47	38'964

KV: Končící výroba od března 2025; * Zakázková výroba

Kombinovatelné s

- Umyvadlo na desku Geberit ONE, tvar misky, vývod svislý → str. 479
- Umyvadlo na desku Geberit ONE, pravoúhlé, vývod vodorovný → str. 480
- Umyvadlo na desku Geberit ONE, tvar misky, vývod vodorovný → str. 478
- Umyvadlo na desku Geberit ONE, pravoúhlé, vývod svislý → str. 480
- Designový kryt Geberit ONE pro umyvadlovou zápachovou uzávěrku → str. 545
- Boční skříňka Geberit ONE s jednou zásuvkou → str. 600
- Boční skříňka Geberit ONE se dvěma zásuvkami → str. 601
- Boční prvek Geberit ONE → str. 602

Příslušenství

- Přehled příslušenství – koupelnový nábytek Geberit ONE → str. 623

- i**
- Modely vyráběné na zakázku mají dodací lhůtu do 10 týdnů
 - Pro instalaci skříňky pod umyvadlo je zapotřebí umyvadlová přepadová souprava Geberit, prostorově úsporná. Viz přehled sortimentu řady umyvadel nebo online katalog, příslušenství k umyvadlům

Mix & Match

Skříňka pod umyvadlo Geberit ONE, se dvěma zásuvkami

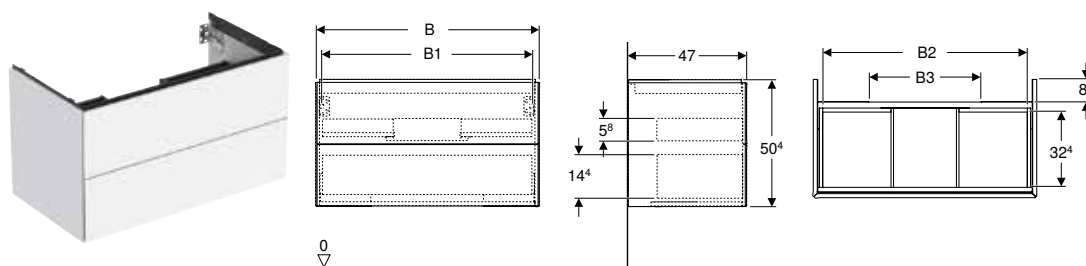

click & scan

Technické informace

Materiál	Vysoce komprimovaná třívrstvá dřevotřísková deska
Nosnost zásuvky max.	30 kg

Rozsah dodávky

- Skříňka pod umyvadlo
- Upevňovací materiál

Vlastnosti

- Certifikace FSC™ C134279
- Závěsná
- Plně využitelný úložný prostor v horní zásuvce
- Se dvěma zásuvkami
- Otevírání pomocí mechanismu push-to-open
- Zásuvka s tichým dovíráním
- Ochrana proti vlhkosti
- Dodáváno smontované

Pol. č.	Barva / povrch	Mix & Match	B [cm]	B1 [cm]	B2 [cm]	B3 [cm]	H [cm]	T [cm]	CZK/ks.
Šířka umyvadla: 60 cm									
505.261.00.1	Bílá / Lakované s vysokým leskem	Ano	59,2	53,8	51,7	15,2	50,4	47	31'545
505.261.00.2 *	Bílá / Lak matný	Ano	59,2	53,8	51,7	15,2	50,4	47	31'545
505.261.00.3	Láva / Lak matný	Ano	59,2	53,8	51,7	15,2	50,4	47	31'545
505.261.00.4 *	KV Písková šedá / Lakované s vysokým leskem	Ano	59,2	53,8	51,7	15,2	50,4	47	31'545
505.261.00.5	Dub / Melamin struktura dřeva	Ano	59,2	53,8	51,7	15,2	50,4	47	31'545
505.261.00.6 *	Ořech hickory / Melamin struktura dřeva	Ano	59,2	53,8	51,7	15,2	50,4	47	31'545
505.261.00.7 *	Šedo-béžová / Lak matný	Ano	59,2	53,8	51,7	15,2	50,4	47	31'545
505.261.00.8 *	Černá / Lak matný	Ano	59,2	53,8	51,7	15,2	50,4	47	31'545
Šířka umyvadla: 75 cm									
505.262.00.1	Bílá / Lakované s vysokým leskem	Ano	74	68,6	66,5	30	50,4	47	34'808
505.262.00.2 *	Bílá / Lak matný	Ano	74	68,6	66,5	30	50,4	47	34'808
505.262.00.3	Láva / Lak matný	Ano	74	68,6	66,5	30	50,4	47	34'808
505.262.00.4 *	KV Písková šedá / Lakované s vysokým leskem	Ano	74	68,6	66,5	30	50,4	47	34'808
505.262.00.5	Dub / Melamin struktura dřeva	Ano	74	68,6	66,5	30	50,4	47	34'808
505.262.00.6 *	Ořech hickory / Melamin struktura dřeva	Ano	74	68,6	66,5	30	50,4	47	34'808
505.262.00.7 *	Šedo-béžová / Lak matný	Ano	74	68,6	66,5	30	50,4	47	34'808
505.262.00.8 *	Černá / Lak matný	Ano	74	68,6	66,5	30	50,4	47	34'808
Šířka umyvadla: 90 cm									
505.263.00.1	Bílá / Lakované s vysokým leskem	Ano	88,8	83,4	81,3	44,8	50,4	47	39'159
505.263.00.2 *	Bílá / Lak matný	Ano	88,8	83,4	81,3	44,8	50,4	47	39'159
505.263.00.3	Láva / Lak matný	Ano	88,8	83,4	81,3	44,8	50,4	47	39'159
505.263.00.4 *	KV Písková šedá / Lakované s vysokým leskem	Ano	88,8	83,4	81,3	44,8	50,4	47	39'159
505.263.00.5	Dub / Melamin struktura dřeva	Ano	88,8	83,4	81,3	44,8	50,4	47	39'159
505.263.00.6 *	Ořech hickory / Melamin struktura dřeva	Ano	88,8	83,4	81,3	44,8	50,4	47	39'159
505.263.00.7 *	Šedo-béžová / Lak matný	Ano	88,8	83,4	81,3	44,8	50,4	47	39'159
505.263.00.8 *	Černá / Lak matný	Ano	88,8	83,4	81,3	44,8	50,4	47	39'159
Šířka umyvadla: 105 cm									
505.264.00.1	Bílá / Lakované s vysokým leskem	Ano	103,6	98,2	96,1	59,6	50,4	47	41'333
505.264.00.2 *	Bílá / Lak matný	Ano	103,6	98,2	96,1	59,6	50,4	47	41'333
505.264.00.3	Láva / Lak matný	Ano	103,6	98,2	96,1	59,6	50,4	47	41'333
505.264.00.4 *	KV Písková šedá / Lakované s vysokým leskem	Ano	103,6	98,2	96,1	59,6	50,4	47	41'333
505.264.00.5	Dub / Melamin struktura dřeva	Ano	103,6	98,2	96,1	59,6	50,4	47	41'333
505.264.00.6 *	Ořech hickory / Melamin struktura dřeva	Ano	103,6	98,2	96,1	59,6	50,4	47	41'333
505.264.00.7 *	Šedo-béžová / Lak matný	Ano	103,6	98,2	96,1	59,6	50,4	47	41'333
505.264.00.8 *	Černá / Lak matný	Ano	103,6	98,2	96,1	59,6	50,4	47	41'333
Šířka umyvadla: 120 cm									
505.265.00.1	Bílá / Lakované s vysokým leskem	Ano	118,4	113	110,9	74,4	50,4	47	47'860
505.265.00.2 *	Bílá / Lak matný	Ano	118,4	113	110,9	74,4	50,4	47	47'860
505.265.00.3	Láva / Lak matný	Ano	118,4	113	110,9	74,4	50,4	47	47'860
505.265.00.4 *	KV Písková šedá / Lakované s vysokým leskem	Ano	118,4	113	110,9	74,4	50,4	47	47'860
505.265.00.5	Dub / Melamin struktura dřeva	Ano	118,4	113	110,9	74,4	50,4	47	47'860
505.265.00.6 *	Ořech hickory / Melamin struktura dřeva	Ano	118,4	113	110,9	74,4	50,4	47	47'860
505.265.00.7 *	Šedo-béžová / Lak matný	Ano	118,4	113	110,9	74,4	50,4	47	47'860
505.265.00.8 *	Černá / Lak matný	Ano	118,4	113	110,9	74,4	50,4	47	47'860

KV: Končící výroba od března 2025; * Zakázková výroba

Kombinovatelné s

- Umyvadlo Geberit ONE, vývod svislý → str. 444
- Umyvadlo Geberit ONE, vývod vodorovný → str. 442
- Umyvadlo Geberit ONE, vývod vodorovný, odkládací plocha vlevo → str. 444
- Umyvadlo Geberit ONE, vývod vodorovný, odkládací plocha vpravo → str. 443
- Nábytkové umyvadlo Geberit ONE, vývod svislý → str. 463
- Nábytkové umyvadlo Geberit ONE, vývod vodorovný → str. 460
- Nábytkové umyvadlo Geberit ONE, vývod vodorovný, odkládací plocha vlevo → str. 462
- Nábytkové umyvadlo Geberit ONE, vývod vodorovný, odkládací plocha vpravo → str. 461
- Umyvadlo na desku Geberit ONE, pravoúhlé, vývod svislý → str. 480
- Umyvadlo na desku Geberit ONE, pravoúhlé, vývod vodorovný → str. 480
- Umyvadlo na desku Geberit ONE, tvar misky, vývod svislý → str. 479
- Umyvadlo na desku Geberit ONE, tvar misky, vývod vodorovný → str. 478
- Boční skříňka Geberit ONE s jednou zásuvkou → str. 600
- Boční skříňka Geberit ONE se dvěma zásuvkami → str. 601
- Boční prvek Geberit ONE → str. 602

Příslušenství

- Přehled příslušenství – koupelnový nábytek Geberit ONE → str. 623



- Modely vyráběné na zakázku mají dodací lhůtu do 10 týdnů
- Pro instalaci skříňky pod umyvadlo je zapotřebí umyvadlová přepadová souprava Geberit, prostorově úsporná. Viz přehled sortimentu řady umyvadel nebo online katalog, příslušenství k umyvadlům

Skříňka pro umyvadlo na desku Geberit ONE, se čtyřmi zásuvkami

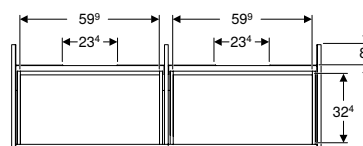
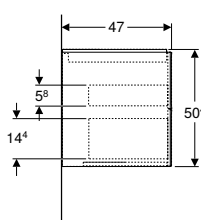
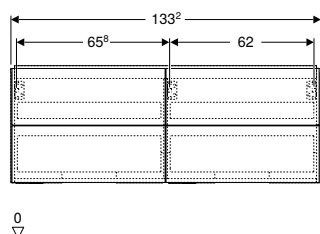

click & scan

Technické informace

Materiál	Vysoce komprimovaná třívrstvá dřevotřísková deska
Nosnost zásuvky max.	30 kg

Vlastnosti

- Certifikace FSC™ C134279
- Závěsná
- Plně využitelný úložný prostor v horní zásuvce
- Se čtyřmi zásuvkami
- Otevírání pomocí mechanismu push-to-open
- Zásuvka s tichým dovíráním
- Ochrana proti vlhkosti
- Dodáváno smontované

Rozsah dodávky

- Skříňka pod umyvadlo
- Upevňovací materiál

Pol. č.	Barva / povrch	Šířka umyvadla [cm]	H [cm]	T [cm]	CZK/ks.
B / šířka: 133,2 cm					
505.266.00.1	Bílá / Lakované s vysokým leskem	135	50,4	47	54'387
505.266.00.2 *	Bílá / Lak matný	135	50,4	47	54'387
505.266.00.3	Láva / Lak matný	135	50,4	47	54'387
505.266.00.4 *	KV Písková šedá / Lakované s vysokým leskem	135	50,4	47	54'387
505.266.00.5	Dub / Melamin struktura dřeva	135	50,4	47	54'387
505.266.00.6 *	Ořech hickory / Melamin struktura dřeva	135	50,4	47	54'387
505.266.00.7 *	Šedo-běžová / Lak matný	135	50,4	47	54'387
505.266.00.8 *	Černá / Lak matný	135	50,4	47	54'387

KV: Končící výroba od března 2025; * Zakázková výroba

Kombinovatelné s

- Umyvadlo na desku Geberit ONE, tvar misky, vývod svislý → str. 479
- Umyvadlo na desku Geberit ONE, pravoúhlé, vývod vodorovný → str. 480
- Umyvadlo na desku Geberit ONE, pravoúhlé, vývod svislý → str. 480
- Umyvadlo na desku Geberit ONE, tvar misky, vývod vodorovný → str. 478
- Boční skříňka Geberit ONE s jednou zásuvkou → str. 600
- Boční skříňka Geberit ONE se dvěma zásuvkami → str. 601
- Boční prvek Geberit ONE → str. 602

Příslušenství

- Přehled příslušenství – koupelnový nábytek Geberit ONE → str. 623



- Modely vyráběné na zakázku mají dodací lhůtu do 10 týdnů
- Pro instalaci skříňky pod umyvadlo je zapotřebí umyvadlová přepadová souprava Geberit, prostorově úsporná. Viz přehled sortimentu řady umyvadel nebo online katalog, příslušenství k umyvadlům

Skříňka pod umyvadlo Geberit Xenos², s jednou zásuvkou

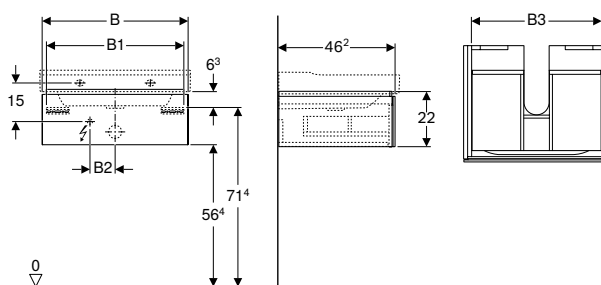

click & scan

Technické informace

Druh ochrany	IP21
Jmenovité napětí	230 V AC
Provozní napětí	12 V DC
Síťová frekvence	50 Hz
Materiál	Vysoce komprimovaná třívrstvá dřevotřísková deska
Nosnost zásuvky max.	30 kg
Světelný zdroj třídy energetické účinnosti	F
Barva světla	3000 K

Rozsah dodávky

- Upevňovací materiál

Vlastnosti

- Certifikace FSC™ C134279
- Závěsná
- S jednou zásuvkou
- Otevírání pomocí mechanismu push-to-open
- Zásuvka s protiskluzovou podložkou
- Zásuvka s LED svítidlem
- Ochrana proti vlhkosti
- Dodáváno smontované

Pol. č.	Barva / povrch	B [cm]	B1 [cm]	B2 [cm]	B3 [cm]	H [cm]	T [cm]	Třída ochrany	Příkon (W)	Světelný tok [lm]	CZK/ks.
Šířka umyvadla: 60 cm											
500.505.01.1	Bílá / Lakované s vysokým leskem	58	54,6	10	51,6	22	46,2	II	2,25	270	21'294
500.505.00.1 *	Šedo-běžová / Lak matný	58	54,6	10	51,6	22	46,2	II	2,25	270	21'294
500.505.43.1	Šedá scultura / Melamin struktura dřeva	58	54,6	10	51,6	22	46,2	II	2,25	270	19'536
Šířka umyvadla: 90 cm											
500.508.01.1	Bílá / Lakované s vysokým leskem	88	84,6	23	81,6	22	46,2	II	3,75	450	25'913
500.508.00.1 *	Šedo-běžová / Lak matný	88	84,6	23	81,6	22	46,2	II	3,75	450	25'913
500.508.43.1	Šedá scultura / Melamin struktura dřeva	88	84,6	23	81,6	22	46,2	II	3,75	450	23'809

* Zakázková výroba

Kombinovatelné s

- Umyvadlo Geberit Xenos² → str. 446
- Zrcadlo s osvětlením Geberit Xenos² s přímým a nepřímým osvětlením → str. 665

Příslušenství

- Přehled příslušenství – Geberit Xenos² koupelnový nábytek → str. 627



- Modely vyráběné na zakázku mají dodací lhůtu do 10 týdnů

Skříňka pod umyvadlo Geberit Xenos², se dvěma zásuvkami

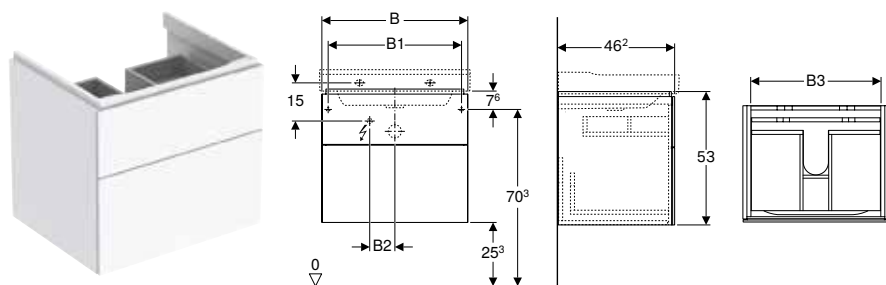

Technické informace

Druh ochrany	IP21
Jmenovité napětí	230 V AC
Provozní napětí	12 V DC
Síťová frekvence	50 Hz
Materiál	Vysoce komprimovaná třívrstvá dřevotřísková deska
Nosnost zásuvky max.	30 kg
Světelný zdroj třídy energetické účinnosti	F
Barva světla	3000 K

Rozsah dodávky

- Upevňovací materiál

Vlastnosti

- Certifikace FSC™ C134279
- Závěsná
- Se dvěma zásuvkami
- Otevírání pomocí mechanismu push-to-open
- Zásuvka s protiskluzovou podložkou
- Zásuvka s LED světlem
- Ochrana proti vlhkosti
- Dodáváno smontované

Poř. č.	Barva / povrch	B [cm]	B1 [cm]	B2 [cm]	B3 [cm]	H [cm]	T [cm]	Třída ochrany	Příkon (W)	Světelný tok [lm]	CZK/ks.
Šířka umyvadla: 60 cm											
500.506.01.1	Bílá / Lakované s vysokým leskem	58	53	10	51,6	53	46,2	II	2,25	270	30'185
500.506.00.1 *	Šedo-béžová / Lak matný	58	53	10	51,6	53	46,2	II	2,25	270	30'185
500.506.43.1	Šedá scultura / Melamin struktura dřeva	58	53	10	51,6	53	46,2	II	2,25	270	27'705
Šířka umyvadla: 90 cm											
500.509.01.1	Bílá / Lakované s vysokým leskem	88	83	23	81,6	53	46,2	II	3,75	450	39'042
500.509.00.1 *	Šedo-béžová / Lak matný	88	83	23	81,6	53	46,2	II	3,75	450	39'042
500.509.43.1	Šedá scultura / Melamin struktura dřeva	88	83	23	81,6	53	46,2	II	3,75	450	35'872

* Zakázková výroba

Kombinovatelné s

- Umyvadlo Geberit Xenos² → str. 446
- Zrcadlo s osvětlením Geberit Xenos² s přímým a nepřímým osvětlením → str. 665

Příslušenství

- Přehled příslušenství – Geberit Xenos² koupelnový nábytek → str. 627



- Modely vyráběné na zakázku mají dodací lhůtu do 10 týdnů

Skříňka pod umyvadlo Geberit Xenos² s odkládací plochou, s jednou zásuvkou

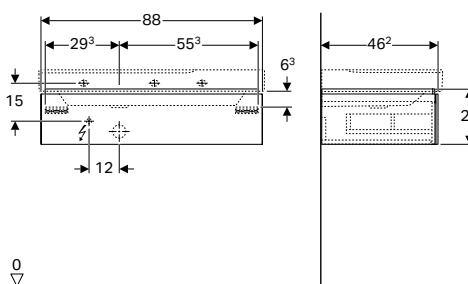

click & scan

Technické informace

Druh ochrany	IP21
Jmenovité napětí	230 V AC
Provozní napětí	12 V DC
Síťová frekvence	50 Hz
Materiál	Vysoce komprimovaná třívrstvá dřevotřísková deska
Nosnost zásuvky max.	30 kg
Světelný zdroj třídy energetické účinnosti	F
Barva světla	3000 K

Rozsah dodávky

- Upevňovací materiál

Vlastnosti

- Certifikace FSC™ C134279
- Závěsná
- S jednou zásuvkou
- Otevírání pomocí mechanismu push-to-open
- S odkládací plochou
- Zásuvka s protiskluzovou podložkou
- Zásuvka s LED světlem
- Ochrana proti vlhkosti
- Dodáváno smontované

Pol. č.	Barva / povrch	B [cm]	Šířka umyvadla [cm]	H [cm]	T [cm]	Třída ochrany	Příkon (W)	CZK/ks.
Výřez pro zápachovou uzávěrku: Vlevo								
500.513.01.1	Bílá / Lakované s vysokým leskem	88	90	22	46,2	II	3,75	25'913
500.513.00.1 *	Šedo-běžová / Lak matný	88	90	22	46,2	II	3,75	25'913
500.513.43.1	Šedá scultura / Melamin struktura dřeva	88	90	22	46,2	II	3,75	23'809
Výřez pro zápachovou uzávěrku: Vpravo								
500.514.01.1	Bílá / Lakované s vysokým leskem	88	90	22	46,2	II	3,75	25'913
500.514.00.1 *	Šedo-běžová / Lak matný	88	90	22	46,2	II	3,75	25'913
500.514.43.1	Šedá scultura / Melamin struktura dřeva	88	90	22	46,2	II	3,75	23'809

* Zakázková výroba

Kombinovatelné s

- Umyvadlo Geberit Xenos² s odkládací plochou → str. 446
- Zrcadlo s osvětlením Geberit Xenos² s přímým a nepřímým osvětlením → str. 665

Příslušenství

- Přehled příslušenství – Geberit Xenos² koupelnový nábytek → str. 627



- Modely vyráběné na zakázku mají dodací lhůtu do 10 týdnů

Skříňka pod umyvadlo Geberit Xeno² s odkládací plochou, se dvěma zásuvkami

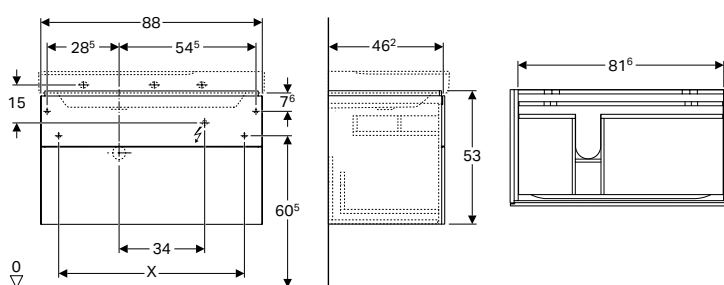

click & scan

Technické informace

Druh ochrany	IP21
Jmenovité napětí	230 V AC
Provozní napětí	12 V DC
Síťová frekvence	50 Hz
Materiál	Vysoce komprimovaná třívrstvá dřevotřísková deska
Nosnost zásuvky max.	30 kg
Světelný zdroj třídy energetické účinnosti	F
Barva světla	3000 K

Rozsah dodávky

- Upevňovací materiál

Vlastnosti

- Certifikace FSC™ C134279
- Závěsná
- Se dvěma zásuvkami
- Otevírání pomocí mechanismu push-to-open
- S odkládací plochou
- Zásuvka s protiskluzovou podložkou
- Zásuvka s LED svítidlem
- Ochrana proti vlhkosti
- Dodáváno smontované

Pol. č.	Barva / povrch	B [cm]	Šířka umyvadla [cm]	H [cm]	T [cm]	Třída ochrany	Příkon (W)	Světelný tok [lm]	CZK/ks.
---------	----------------	-----------	---------------------------	-----------	-----------	------------------	------------	----------------------	---------

Výřez pro zápachovou uzávěrku: Vlevo

500.515.01.1	Bílá / Lakované s vysokým leskem	88	90	53	46,2	II	3,75	450	39'042
500.515.00.1 *	Šedo-béžová / Lak matný	88	90	53	46,2	II	3,75	450	39'042
500.515.43.1	Šedá scultura / Melamin struktura dřeva	88	90	53	46,2	II	3,75	450	35'872

Výřez pro zápachovou uzávěrku: Vpravo

500.516.01.1	Bílá / Lakované s vysokým leskem	88	90	53	46,2	II	3,75	450	39'042
500.516.00.1 *	Šedo-béžová / Lak matný	88	90	53	46,2	II	3,75	450	39'042
500.516.43.1	Šedá scultura / Melamin struktura dřeva	88	90	53	46,2	II	3,75	450	35'872

* Zakázková výroba

Kombinovatelné s

- Umyvadlo Geberit Xeno² s odkládací plochou → str. 446
- Zrcadlo s osvětlením Geberit Xeno² s přímým a nepřímým osvětlením → str. 665

Příslušenství

- Přehled příslušenství – Geberit Xeno² koupelnový nábytek → str. 627



- Modely vyráběné na zakázku mají dodací lhůtu do 10 týdnů



Skříňka pod umyvadlo Geberit Xenos², o šířce od 120 cm, se dvěma zásuvkami

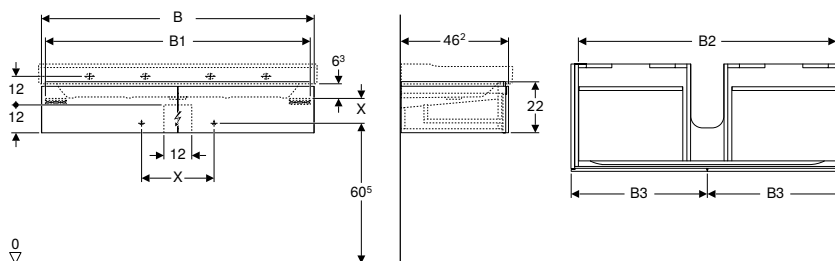

click & scan

Technické informace

Druh ochrany	IP21
Jmenovité napětí	230 V AC
Provozní napětí	12 V DC
Síťová frekvence	50 Hz
Materiál	Vysoce komprimovaná třívrstvá dřevotřísková deska
Nosnost zásuvky max.	30 kg
Světelný zdroj třídy energetické účinnosti	F
Barva světla	3000 K

Rozsah dodávky

- Upevňovací materiál

Vlastnosti

- Certifikace FSC™ C134279
- Závěsná
- Se dvěma zásuvkami
- Otevírání pomocí mechanismu push-to-open
- Zásuvka s protiskluzovou podložkou
- Zásuvka s LED svítidlem
- Ochrana proti vlhkosti
- Dodáváno smontované

Pol. č.	Barva / povrch	B [cm]	B1 [cm]	B2 [cm]	B3 [cm]	H [cm]	T [cm]	Třída ochrany	Příkon (W)	Světelný tok [lm]	CZK/ks.
Šířka umyvadla: 120 cm											
500.517.01.1	Bílá / Lakované s vysokým leskem	117,4	114	111	58,5	22	46,2	II	4	480	32'666
500.517.00.1 *	Šedo-běžová / Lak matný	117,4	114	111	58,5	22	46,2	II	4	480	32'666
500.517.43.1	Šedá scultura / Melamin struktura dřeva	117,4	114	111	58,5	22	46,2	II	4	480	30'014

* Zakázková výroba

Kombinovatelné s

- Umyvadlo Geberit Xenos² → str. 446
- Zrcadlo s osvětlením Geberit Xenos² s přímým a nepřímým osvětlením → str. 665

Příslušenství

- Přehled příslušenství – Geberit Xenos² koupelnový nábytek → str. 627



- Modely vyráběné na zakázku mají dodací lhůtu do 10 týdnů

Skříňka pod umyvadlo Geberit Xenos², o šířce od 120 cm, se čtyřmi zásuvkami

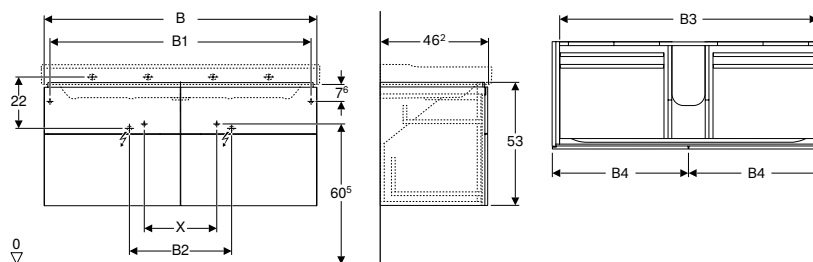

click & scan

Technické informace

Druh ochrany	IP21
Jmenovité napětí	230 V AC
Provozní napětí	12 V DC
Síťová frekvence	50 Hz
Materiál	Vysoce komprimovaná třívrstvá dřevotřísková deska
Nosnost zásuvky max.	30 kg
Světelný zdroj třídy energetické účinnosti	F
Barva světla	3000 K

Rozsah dodávky

- Upevňovací materiál

Vlastnosti

- Certifikace FSC™ C134279
- Závěsná
- Se čtyřmi zásuvkami
- Otevírání pomocí mechanismu push-to-open
- Zásuvka s protiskluzovou podložkou
- Zásuvka s LED svítidlem
- Ochrana proti vlhkosti
- Dodáváno smontované

Pol. č.	Barva / povrch	B [cm]	B1 [cm]	B2 [cm]	B3 [cm]	B4 [cm]	H [cm]	T [cm]	Třída ochrany	Příkon (W)	Světelný tok [lm]	CZK/ks.
Šířka umyvadla: 120 cm												
500.518.01.1	Bílá / Lakované s vysokým leskem	117,4	112,4	44	111	58,5	53	46,2	II	4	480	49'690
500.518.00.1 *	Šedo-béžová / Lak matný	117,4	112,4	44	111	58,5	53	46,2	II	4	480	49'690
500.518.43.1	Šedá scultura / Melamin struktura dřeva	117,4	112,4	44	111	58,5	53	46,2	II	4	480	45'796

* Zakázková výroba

Kombinovatelné s

- Umyvadlo Geberit Xenos² → str. 446
- Zrcadlo s osvětlením Geberit Xenos² s přímým a nepřímým osvětlením → str. 665

Příslušenství

- Přehled příslušenství – Geberit Xenos² koupelnový nábytek → str. 627



- Modely vyráběné na zakázku mají dodací lhůtu do 10 týdnů



Novinka **Mix & Match**

Skříňka pod umyvadlo Geberit Acanto, s jednou zásuvkou a jednou vnitřní zásuvkou

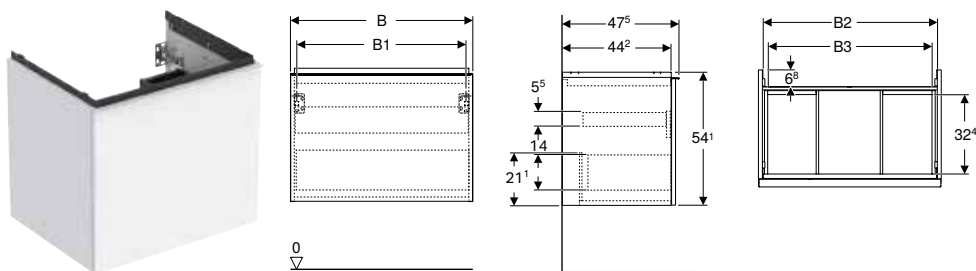

Technické informace

Materiál	Vysoce komprimovaná třívrstvá dřevotřísková deska
Nosnost zásuvky max.	30 kg

Rozsah dodávky

- Skříňka pod umyvadlo
- Upevňovací materiál

Vlastnosti

- Certifikace FSC™ C134279
- Závěsná
- S jednou zásuvkou
- S vnitřní zásuvkou
- Madlo k otevírání
- Vyměnitelné madlo
- Zásuvka s tichým dovíráním
- Zásuvka bez výřezu pro zápachovou uzávěrku
- Ochrana proti vlhkosti
- Dodáváno smontované

Pol. č.	Barva / povrch	Mix & Match	B [cm]	B1 [cm]	B2 [cm]	B3 [cm]	H [cm]	T [cm]	CZK/ks.
Šířka umyvadla: 60 cm									
503.003.01.1	Korpus a přední strana: bílá / lakovaná s vysokým leskem Madlo: bílé / prášková barva matná	Ano	59,2	53,8	56	51,8	54,1	47,5	25'394
503.003.01.2	Korpus: bílý / lakovaný s vysokým leskem Čelo: bílé / lesklé sklo Madlo: bílé / prášková barva matná	Ano	59,2	53,8	56	51,8	54,1	47,5	27'702
503.003.01.3 *	Korpus a přední strana: bílá / lakovaná matná Madlo: bílé / prášková barva matná	Ano	59,2	53,8	56	51,8	54,1	47,5	25'394
503.003.JH.1	Korpus a přední strana: dub / melamin se strukturou dřeva Madlo: láva / prášková barva matná	Ano	59,2	53,8	56	56	54,1	47,5	25'394
503.003.JK.1	Korpus a přední strana: láva/lakované matné Madlo: láva / prášková barva matná	Ano	59,2	53,8	56	51,8	54,1	47,5	25'394
503.003.JK.2	Korpus: láva / lakovaný matný Čelo: láva/ lesklé sklo Madlo: láva / prášková barva matná	Ano	59,2	53,8	56	51,8	54,1	47,5	27'702
503.003.JR.1 *	Korpus a přední strana: ořech hickory / melamin se strukturou dřeva Madlo: láva / prášková barva matná	Ano	59,2	53,8	56	51,8	54,1	47,5	25'394
Šířka umyvadla: 75 cm									
503.004.01.1	Korpus a přední strana: bílá / lakovaná s vysokým leskem Madlo: bílé / prášková barva matná	Ano	74	68,8	70,8	66,5	54,1	47,5	28'718
503.004.01.2	Korpus: bílý / lakovaný s vysokým leskem Čelo: bílé / lesklé sklo Madlo: bílé / prášková barva matná	Ano	74	68,8	70,8	66,5	54,1	47,5	31'119
503.004.01.3 *	Korpus a přední strana: bílá / lakovaná matná Madlo: bílé / prášková barva matná	Ano	74	68,8	70,8	66,5	54,1	47,5	28'718
503.004.JH.1	Korpus a přední strana: dub / melamin se strukturou dřeva Madlo: láva / prášková barva matná	Ano	74	68,8	70,8	66,5	54,1	47,5	28'718
503.004.JK.1	Korpus a přední strana: láva/lakované matné Madlo: láva / prášková barva matná	Ano	74	68,8	70,8	66,5	54,1	47,5	28'718
503.004.JK.2	Korpus: láva / lakovaný matný Čelo: láva/ lesklé sklo Madlo: láva / prášková barva matná	Ano	74	68,8	70,8	66,5	54,1	47,5	31'119
503.004.JR.1 *	Korpus a přední strana: ořech hickory / melamin se strukturou dřeva Madlo: láva / prášková barva matná	Ano	74	68,8	70,8	66,5	54,1	47,5	28'718
Šířka umyvadla: 90 cm									
503.005.01.1	Korpus a přední strana: bílá / lakovaná s vysokým leskem Madlo: bílé / prášková barva matná	Ano	88,8	83,4	85,6	81,4	54,1	47,5	32'319
503.005.01.2	Korpus: bílý / lakovaný s vysokým leskem Čelo: bílé / lesklé sklo Madlo: bílé / prášková barva matná	Ano	88,8	83,4	85,6	81,4	54,1	47,5	34'720
503.005.01.3 *	Korpus a přední strana: bílá / lakovaná matná Madlo: bílé / prášková barva matná	Ano	88,8	83,4	85,6	81,4	54,1	47,5	32'319
503.005.JH.1	Korpus a přední strana: dub / melamin se strukturou dřeva Madlo: láva / prášková barva matná	Ano	88,8	83,4	85,6	81,4	54,1	47,5	32'319

K dodání od duben 2024; * Zakázková výroba

Pol. č.	Barva / povrch	Mix & Match	B [cm]	B1 [cm]	B2 [cm]	B3 [cm]	H [cm]	T [cm]	CZK/ks.
503.005.JK.1	Korpus a přední strana: láva/lakované matné Madlo: láva / prášková barva matná	Ano	88,8	83,4	85,6	81,4	54,1	47,5	32'319
503.005.JK.2	Korpus: láva / lakovaný matný Čelo: láva / lesklé sklo Madlo: láva / prášková barva matná	Ano	88,8	83,4	85,6	81,4	54,1	47,5	34'720
503.005.JR.1 *	Korpus a přední strana: ořech hickory / melamin se strukturou dřeva Madlo: láva / prášková barva matná	Ano	88,8	83,4	85,6	81,4	54,1	47,5	32'319
Šířka umyvadla: 120 cm									
503.006.01.1	Korpus a přední strana: bílá / lakovaná s vysokým leskem Madlo: bílé / prášková barva matná	Ano	118,4	113	115,2	110	54,1	47,5	42'476
503.006.01.2	Korpus: bílý / lakovaný s vysokým leskem Čelo: bílé / lesklé sklo Madlo: bílé / prášková barva matná	Ano	118,4	113	115,2	110	54,1	47,5	44'785
503.006.01.3 *	Korpus a přední strana: bílá / lakovaná matná Madlo: bílé / prášková barva matná	Ano	118,4	113	115,2	110	54,1	47,5	42'476
503.006.JH.1	Korpus a přední strana: dub / melamin se strukturou dřeva Madlo: láva / prášková barva matná	Ano	118,4	113	115,2	110	54,1	47,5	42'476
503.006.JK.1	Korpus a přední strana: láva/lakované matné Madlo: láva / prášková barva matná	Ano	118,4	113	115,2	110	54,1	47,5	42'476
503.006.JK.2	Korpus: láva / lakovaný matný Čelo: láva / lesklé sklo Madlo: láva / prášková barva matná	Ano	118,4	113	115,2	113	54,1	47,5	44'785
503.006.JR.1 *	Korpus a přední strana: ořech hickory / melamin se strukturou dřeva Madlo: láva / prášková barva matná	Ano	118,4	113	115,2	110	54,1	47,5	42'476

K dodání od duben 2024; * Zakázková výroba

Kombinovatelné s

- Umyvadlo Geberit Acanto → str. 447
- Umyvadlo Geberit Acanto s odkládací plochou → str. 448

Příslušenství

- Přehled příslušenství – Koupelnový nábytek Geberit Acanto



- Pro instalaci skříňky pod umyvadlo je zapotřebí umyvadlová přepadová souprava Geberit, prostorově úsporná. Viz přehled sortimentu řady umyvadel nebo online katalog, příslušenství k umyvadlům
- Náhrada za pol. č. 502.355.01.2, 502.355.JK.2



Novinka

Skříňka pod umyvadlo Geberit Acanto, s jednou zásuvkou a jednou vnitřní zásuvkou, zkrácené vyložení

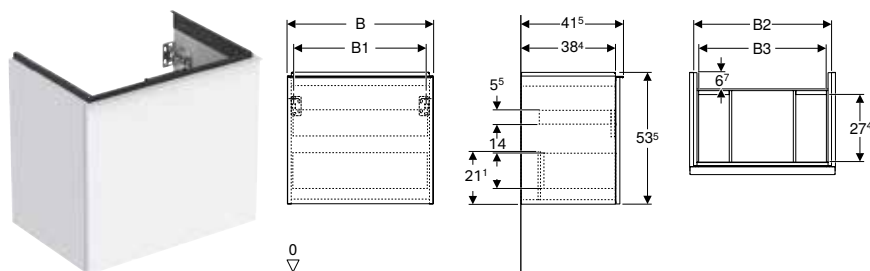

Technické informace

Materiál	Vysoce komprimovaná třívrstvá dřevotřísková deska
Nosnost zásuvky max.	30 kg

Rozsah dodávky

- Skříňka pod umyvadlo
- Upevňovací materiál

Vlastnosti

- Certifikace FSC™ C134279
- Závěsná
- S jednou zásuvkou
- S vnitřní zásuvkou
- Madlo k otevírání
- Vyměnitelné madlo
- Zásuvka s tichým dovíráním
- Zásuvka bez výřezu pro zápachovou uzávěrku
- Zkrácené vyložení
- Ochrana proti vlhkosti
- Dodáváno smontované

Pol. č.	Barva / povrch	B [cm]	B1 [cm]	B2 [cm]	B3 [cm]	H [cm]	T [cm]	CZK/ks.
Šířka umyvadla: 60 cm								
503.008.01.1	Korpus a přední strana: bílá / lakovaná s vysokým leskem Madlo: bílé / prášková barva matná	59,2	53,8	56	51,9	53,5	41,5	23'916
503.008.01.2	Korpus: bílý / lakovaný s vysokým leskem Čelo: bílé / lesklé sklo Madlo: bílé / prášková barva matná	59,2	53,8	56	51,9	53,5	41,5	27'240
503.008.01.3 *	Korpus a přední strana: bílá / lakovaná matná Madlo: bílé / prášková barva matná	59,2	53,8	56	51,9	53,5	41,5	23'916
503.008.JH.1	Korpus a přední strana: dub / melamin se strukturou dřeva Madlo: láva / prášková barva matná	59,2	53,8	56	51,9	53,5	41,5	23'916
503.008.JK.1	Korpus a přední strana: láva/lakované matné Madlo: láva / prášková barva matná	59,2	53,8	56	51,9	53,5	41,5	23'916
503.008.JK.2	Korpus: láva / lakovaný matný Čelo: láva/ lesklé sklo Madlo: láva / prášková barva matná	59,2	53,8	56	51,9	53,5	41,5	27'240
503.008.JR.1 *	Korpus a přední strana: ořech hickory / melamin se strukturou dřeva Madlo: láva / prášková barva matná	59,2	53,8	56	51,9	53,5	41,5	23'916
Šířka umyvadla: 75 cm								
503.009.01.1	Korpus a přední strana: bílá / lakovaná s vysokým leskem Madlo: bílé / prášková barva matná	74	68	70,8	66,7	53,5	41,5	27'240
503.009.01.2	Korpus: bílý / lakovaný s vysokým leskem Čelo: bílé / lesklé sklo Madlo: bílé / prášková barva matná	74	68	70,8	66,7	53,5	41,5	30'195
503.009.01.3 *	Korpus a přední strana: bílá / lakovaná matná Madlo: bílé / prášková barva matná	74	68	70,8	66,7	53,5	41,5	27'240
503.009.JH.1	Korpus a přední strana: dub / melamin se strukturou dřeva Madlo: láva / prášková barva matná	74	68	70,8	66,7	53,5	41,5	27'240
503.009.JK.1	Korpus a přední strana: láva/lakované matné Madlo: láva / prášková barva matná	74	68	70,8	66,7	53,5	41,5	27'240
503.009.JK.2	Korpus: láva / lakovaný matný Čelo: láva/ lesklé sklo Madlo: láva / prášková barva matná	74	68	70,8	66,7	53,5	41,5	30'195
503.009.JR.1 *	Korpus a přední strana: ořech hickory / melamin se strukturou dřeva Madlo: láva / prášková barva matná	74	68	70,8	66,7	53,5	41,5	27'240

K dodání od duben 2024; * Zakázková výroba

Kombinovatelné s

- Umyvadlo Geberit Acanto zkrácené vyložení → str. 448
- Umyvadlo Geberit Acanto, zkrácené vyložení, s odkládací plochou → str. 449

Příslušenství

- Přehled příslušenství – Koupelnový nábytek Geberit Acanto



- Pro instalaci skříňky pod umyvadlo je zapotřebí umyvadlová přepadová souprava Geberit, prostorově úsporná. Viz přehled sortimentu řady umyvadel nebo online katalog, příslušenství k umyvadlům



Mix & Match

Skříňka pod umyvadlo Geberit iCon s jednou zásuvkou

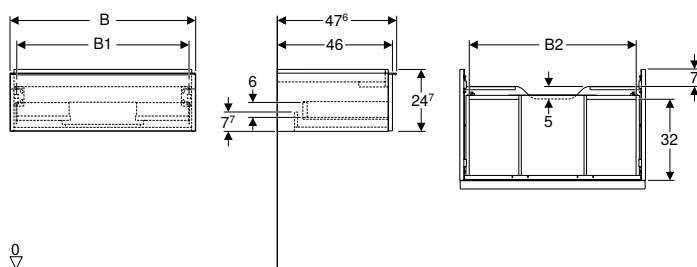

Technické informace

Materiál	Vysoce komprimovaná třívrstvá dřevotřísková deska
Nosnost zásuvky max.	30 kg

Rozsah dodávky

- Skříňka pod umyvadlo
- Upevňovací materiál

Vlastnosti

- Certifikace FSC™ C134279
- Závěsná
- S jednou zásuvkou
- Madlo k otevírání
- Vyměnitelné madlo
- Zásuvka s tichým dovíráním
- Zásuvka bez výřezu pro zápachovou uzávěrku
- Ochrana proti vlhkosti
- Dodáváno smontované

Pol. č.	Barva / povrch	Mix & Match	B [cm]	B1 [cm]	B2 [cm]	H [cm]	T [cm]	CZK/ks.
Šířka umyvadla: 60 cm								
502.310.01.1	Korpus a přední strana: bílá / lakovaná s vysokým leskem Madlo: bílé / prášková barva matná	Ano	59,2	53,8	51,7	24,7	47,6	18'257
502.310.01.2	Korpus a přední strana: bílá / lakovaná s vysokým leskem Madlo: pochromovaná lesklá	Ano	59,2	53,8	51,7	24,7	47,6	18'257
502.310.01.3 *	Korpus a přední strana: bílá / lakovaná matná Madlo: bílé / prášková barva matná	Ano	59,2	53,8	51,7	24,7	47,6	18'257
502.310.JH.1	Korpus a přední strana: dub / melamin se strukturou dřeva Madlo: láva / prášková barva matná	Ano	59,2	53,8	51,7	24,7	47,6	18'257
502.310.JK.1	Korpus a přední strana: láva/lakované matné Madlo: láva / prášková barva matná	Ano	59,2	53,8	51,7	24,7	47,6	18'257
502.310.JL.1 *	KV Korpus a přední strana: písková šedá / lakované s vysokým leskem Madlo: písková šedá / prášková barva matná	Ano	59,2	53,8	51,7	24,7	47,6	18'257
502.310.JR.1 *	Korpus a přední strana: ořech hickory / melamin se strukturou dřeva Madlo: láva / prášková barva matná	Ano	59,2	53,8	51,7	24,7	47,6	18'257
Šířka umyvadla: 75 cm								
502.311.01.1	Korpus a přední strana: bílá / lakovaná s vysokým leskem Madlo: bílé / prášková barva matná	Ano	74	68,6	66,5	24,7	47,6	21'048
502.311.01.2	Korpus a přední strana: bílá / lakovaná s vysokým leskem Madlo: pochromovaná lesklá	Ano	74	68,6	66,5	24,7	47,6	21'048
502.311.01.3 *	Korpus a přední strana: bílá / lakovaná matná Madlo: bílé / prášková barva matná	Ano	74	68,6	66,5	24,7	47,6	21'048
502.311.JH.1	Korpus a přední strana: dub / melamin se strukturou dřeva Madlo: láva / prášková barva matná	Ano	74	68,6	66,5	24,7	47,6	21'048
502.311.JK.1	Korpus a přední strana: láva/lakované matné Madlo: láva / prášková barva matná	Ano	74	68,6	66,5	24,7	47,6	21'048
502.311.JL.1 *	KV Korpus a přední strana: písková šedá / lakované s vysokým leskem Madlo: písková šedá / prášková barva matná	Ano	74	68,6	66,5	24,7	47,6	21'048
502.311.JR.1 *	Korpus a přední strana: ořech hickory / melamin se strukturou dřeva Madlo: láva / prášková barva matná	Ano	74	68,6	66,5	24,7	47,6	21'048
Šířka umyvadla: 90 cm								
502.312.01.1	Korpus a přední strana: bílá / lakovaná s vysokým leskem Madlo: bílé / prášková barva matná	Ano	88,8	83,4	81,5	24,7	47,6	23'624
502.312.01.2	Korpus a přední strana: bílá / lakovaná s vysokým leskem Madlo: pochromovaná lesklá	Ano	88,8	83,4	81,5	24,7	47,6	23'624
502.312.01.3 *	Korpus a přední strana: bílá / lakovaná matná Madlo: bílé / prášková barva matná	Ano	88,8	83,4	81,5	24,7	47,6	23'624
502.312.JH.1	Korpus a přední strana: dub / melamin se strukturou dřeva Madlo: láva / prášková barva matná	Ano	88,8	83,4	81,5	24,7	47,6	23'624
502.312.JK.1	Korpus a přední strana: láva/lakované matné Madlo: láva / prášková barva matná	Ano	88,8	83,4	81,5	24,7	47,6	23'624
502.312.JL.1 *	KV Korpus a přední strana: písková šedá / lakované s vysokým leskem Madlo: písková šedá / prášková barva matná	Ano	88,8	83,4	81,5	24,7	47,6	23'624
502.312.JR.1 *	Korpus a přední strana: ořech hickory / melamin se strukturou dřeva Madlo: láva / prášková barva matná	Ano	88,8	83,4	81,5	24,7	47,6	23'624

KV: Končící výroba od března 2025; * Zakázková výroba

Pol. č.	Barva / povrch	Mix & Match	B [cm]	B1 [cm]	B2 [cm]	H [cm]	T [cm]	CZK/ks.
Šířka umyvadla: 120 cm								
502.313.01.1	Korpus a přední strana: bílá / lakovaná s vysokým leskem Madlo: bílé / prášková barva matná	Ano	118,4	113	111,2	24,7	47,6	27'165
502.313.01.2	Korpus a přední strana: bílá / lakovaná s vysokým leskem Madlo: pochromovaná lesklá	Ano	118,4	113	111,2	24,7	47,6	27'165
502.313.01.3 *	Korpus a přední strana: bílá / lakovaná matná Madlo: bílé / prášková barva matná	Ano	118,4	113	111,2	24,7	47,6	27'165
502.313.JH.1	Korpus a přední strana: dub / melamin se strukturou dřeva Madlo: láva / prášková barva matná	Ano	118,4	113	111,2	24,7	47,6	27'165
502.313.JK.1	Korpus a přední strana: láva/lakované matné Madlo: láva / prášková barva matná	Ano	118,4	113	111,2	24,7	47,6	27'165
502.313.JL.1 *	KV Korpus a přední strana: písková šedá / lakované s vysokým leskem Madlo: písková šedá / prášková barva matná	Ano	118,4	113	111,2	24,7	47,6	27'165
502.313.JR.1 *	Korpus a přední strana: ořech hickory / melamin se strukturou dřeva Madlo: láva / prášková barva matná	Ano	118,4	113	111,2	24,7	47,6	27'165

KV: Končící výroba od březen 2025; * Zakázková výroba

Kombinovatelné s

- Umyvadlo Geberit iCon Light → str. 451
- Umyvadlo Geberit iCon Light s odkládací plochou → str. 452
- Umyvadlo Geberit iCon → str. 450
- Designový kryt Geberit ONE pro umyvadlovou zápachovou uzávěrku → str. 545
- Nábytkové umyvadlo Geberit iCon → str. 465
- Boční skříňka Geberit iCon se dvěma zásuvkami → str. 605

Příslušenství

- Přehled příslušenství – Geberit iCon koupelnový nábytek → str. 631



- Modely vyráběné na zakázku mají dodací lhůtu do 10 týdnů
- Pro instalaci skříňky pod umyvadlo je zapotřebí umyvadlová přepadová souprava Geberit, prostorově úsporná. Viz přehled sortimentu řady umyvadel nebo online katalog, příslušenství k umyvadlům



Mix & Match

Skříňka pod umyvadlo Geberit iCon se dvěma zásuvkami

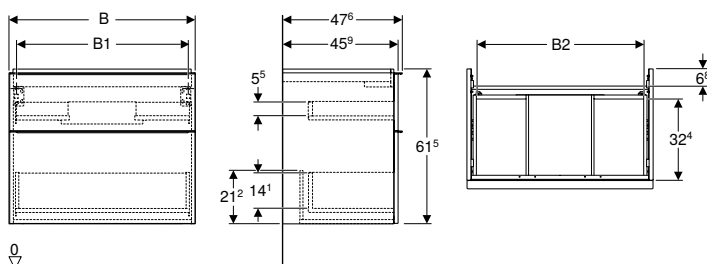

click & scan

Technické informace

Materiál	Vysoce komprimovaná třívrstvá dřevotřísková deska
Nosnost zásuvky max.	30 kg

Rozsah dodávky

- Skříňka pod umyvadlo
- Upevňovací materiál

Vlastnosti

- Certifikace FSC™ C134279
- Závěsná
- Se dvěma zásuvkami
- Madlo k otevírání
- Vyměnitelné madlo
- Zásuvka s tichým dovíráním
- Zásuvka bez výřezu pro zápachovou uzávěrku
- Ochrana proti vlhkosti
- Dodáváno smontované

Pol. č.	Barva / povrch	Mix & Match	B [cm]	B1 [cm]	B2 [cm]	H [cm]	T [cm]	CZK/ks.
Šířka umyvadla: 60 cm								
502.303.01.1	Korpus a přední strana: bílá / lakovaná s vysokým leskem Madlo: bílé / prášková barva matná	Ano	59,2	53,8	51,7	61,5	47,6	26'256
502.303.01.2	Korpus a přední strana: bílá / lakovaná s vysokým leskem Madlo: pochromovaná lesklá	Ano	59,2	53,8	51,7	61,5	47,6	26'256
502.303.01.3 *	Korpus a přední strana: bílá / lakovaná matná Madlo: bílé / prášková barva matná	Ano	59,2	53,8	51,7	61,5	47,6	26'256
502.303.JH.1	Korpus a přední strana: dub / melamin se strukturou dřeva Madlo: láva / prášková barva matná	Ano	59,2	53,8	51,7	61,5	47,6	26'256
502.303.JK.1	Korpus a přední strana: láva/lakované matné Madlo: láva / prášková barva matná	Ano	59,2	53,8	51,7	61,5	47,6	26'256
502.303.JL.1 * KV	Korpus a přední strana: písková šedá / lakované s vysokým leskem Madlo: písková šedá / prášková barva matná	Ano	59,2	53,8	51,7	61,5	47,6	26'256
502.303.JR.1 *	Korpus a přední strana: ořech hickory / melamin se strukturou dřeva Madlo: láva / prášková barva matná	Ano	59,2	53,8	51,7	61,5	47,6	26'256
Šířka umyvadla: 75 cm								
502.304.01.1	Korpus a přední strana: bílá / lakovaná s vysokým leskem Madlo: bílé / prášková barva matná	Ano	74	68,6	66,5	61,5	47,6	29'506
502.304.01.2	Korpus a přední strana: bílá / lakovaná s vysokým leskem Madlo: pochromovaná lesklá	Ano	74	68,6	66,5	61,5	47,6	29'506
502.304.01.3 *	Korpus a přední strana: bílá / lakovaná matná Madlo: bílé / prášková barva matná	Ano	74	68,6	66,5	61,5	47,6	29'506
502.304.JH.1	Korpus a přední strana: dub / melamin se strukturou dřeva Madlo: láva / prášková barva matná	Ano	74	68,6	66,5	61,5	47,6	29'506
502.304.JK.1	Korpus a přední strana: láva/lakované matné Madlo: láva / prášková barva matná	Ano	74	68,6	66,5	61,5	47,6	29'506
502.304.JL.1 * KV	Korpus a přední strana: písková šedá / lakované s vysokým leskem Madlo: písková šedá / prášková barva matná	Ano	74	68,6	66,5	61,5	47,6	29'506
502.304.JR.1 *	Korpus a přední strana: ořech hickory / melamin se strukturou dřeva Madlo: láva / prášková barva matná	Ano	74	68,6	66,5	61,5	47,6	29'506
Šířka umyvadla: 90 cm								
502.305.01.1	Korpus a přední strana: bílá / lakovaná s vysokým leskem Madlo: bílé / prášková barva matná	Ano	88,8	83,4	81,5	61,5	47,6	33'075
502.305.01.2	Korpus a přední strana: bílá / lakovaná s vysokým leskem Madlo: pochromovaná lesklá	Ano	88,8	83,4	81,5	61,5	47,6	33'075
502.305.01.3 *	Korpus a přední strana: bílá / lakovaná matná Madlo: bílé / prášková barva matná	Ano	88,8	83,4	81,5	61,5	47,6	33'075
502.305.JH.1	Korpus a přední strana: dub / melamin se strukturou dřeva Madlo: láva / prášková barva matná	Ano	88,8	83,4	81,5	61,5	47,6	33'075
502.305.JK.1	Korpus a přední strana: láva/lakované matné Madlo: láva / prášková barva matná	Ano	88,8	83,4	81,5	61,5	47,6	33'075
502.305.JL.1 * KV	Korpus a přední strana: písková šedá / lakované s vysokým leskem Madlo: písková šedá / prášková barva matná	Ano	88,8	83,4	81,5	61,5	47,6	33'075
502.305.JR.1 *	Korpus a přední strana: ořech hickory / melamin se strukturou dřeva Madlo: láva / prášková barva matná	Ano	88,8	83,4	81,5	61,5	47,6	33'075

KV: Končící výroba od března 2025; * Zakázková výroba

Pol. č.	Barva / povrch	Mix & Match	B [cm]	B1 [cm]	B2 [cm]	H [cm]	T [cm]	CZK/ks.
Šířka umyvadla: 120 cm								
502.306.01.1	Korpus a přední strana: bílá / lakovaná s vysokým leskem Madlo: bílé / prášková barva matná	Ano	118,4	113	112	61,5	47,6	43'024
502.306.01.2	Korpus a přední strana: bílá / lakovaná s vysokým leskem Madlo: pochromovaná lesklá	Ano	118,4	113	112	61,5	47,6	43'024
502.306.01.3 *	Korpus a přední strana: bílá / lakovaná matná Madlo: bílé / prášková barva matná	Ano	118,4	113	112	61,5	47,6	43'024
502.306.JH.1	Korpus a přední strana: dub / melamin se strukturou dřeva Madlo: láva / prášková barva matná	Ano	118,4	113	112	61,5	47,6	43'024
502.306.JK.1	Korpus a přední strana: láva/lakované matné Madlo: láva / prášková barva matná	Ano	118,4	113	112	61,5	47,6	43'024
502.306.JL.1 *	KV Korpus a přední strana: písková šedá / lakované s vysokým leskem Madlo: písková šedá / prášková barva matná	Ano	118,4	113	112	61,5	47,6	43'024
502.306.JR.1 *	Korpus a přední strana: ořech hickory / melamin se strukturou dřeva Madlo: láva / prášková barva matná	Ano	118,4	113	112	61,5	47,6	43'024

KV: Končící výroba od březen 2025; * Zakázková výroba

Kombinovatelné s

- Umyvadlo Geberit iCon Light → str. 451
- Umyvadlo Geberit iCon Light s odkládací plochou → str. 452
- Umyvadlo Geberit iCon → str. 450
- Nábytkové umyvadlo Geberit iCon → str. 465
- Boční skříňka Geberit iCon se dvěma zásuvkami → str. 605

Příslušenství

- Přehled příslušenství – Geberit iCon koupelnový nábytek → str. 631



- Modely vyráběné na zakázku mají dodací lhůtu do 10 týdnů
- Pro instalaci skříňky pod umyvadlo je zapotřebí umyvadlová přepadová souprava Geberit, prostorově úsporná. Viz přehled sortimentu řady umyvadel nebo online katalog, příslušenství k umyvadlům



Skříňka pod umyvadlo Geberit iCon se dvěma zásuvkami, zkrácené vyložení

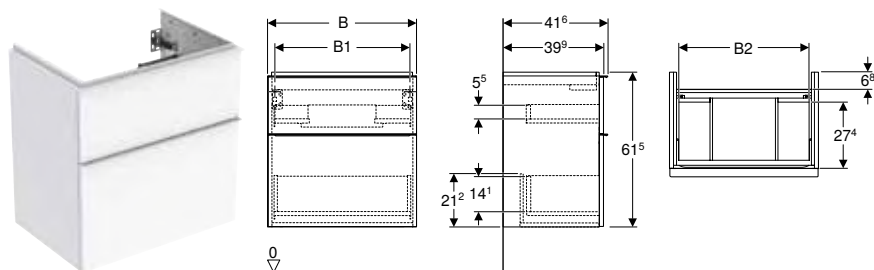

Technické informace

Materiál	Vysoce komprimovaná třívrstvá dřevotřísková deska
Nosnost zásuvky max.	30 kg

Rozsah dodávky

- Skříňka pod umyvadlo
- Upevňovací materiál

Vlastnosti

- Certifikace FSC™ C134279
- Závěsná
- Se dvěma zásuvkami
- Madlo k otevírání
- Vyměnitelné madlo
- Zásuvka s tichým dovíráním
- Zásuvka bez výřezu pro zápachovou uzávěrku
- Zkrácené vyložení
- Ochrana proti vlhkosti
- Dodáváno smontované

Pol. č.	Barva / povrch	B	B1	B2	H	T	CZK/ks.
		[cm]	[cm]	[cm]	[cm]	[cm]	
Šířka umyvadla: 60 cm							
502.307.01.1	Korpus a přední strana: bílá / lakovaná s vysokým leskem Madlo: bílé / prášková barva matná	59,2	53,8	51,7	61,5	41,6	26'256
502.307.01.2	Korpus a přední strana: bílá / lakovaná s vysokým leskem Madlo: pochromovaná lesklá	59,2	53,8	51,7	61,5	41,6	26'256
502.307.01.3 *	Korpus a přední strana: bílá / lakovaná matná Madlo: bílé / prášková barva matná	59,2	53,8	51,7	61,5	41,6	26'256
502.307.JH.1	Korpus a přední strana: dub / melamin se strukturou dřeva Madlo: láva / prášková barva matná	59,2	53,8	51,7	61,5	41,6	26'256
502.307.JK.1	Korpus a přední strana: láva/lakované matné Madlo: láva / prášková barva matná	59,2	53,8	51,7	61,5	41,6	26'256
502.307.JL.1 *	KV Korpus a přední strana: písková šedá / lakované s vysokým leskem Madlo: písková šedá / prášková barva matná	59,2	53,8	51,7	61,5	41,6	26'256
502.307.JR.1 *	Korpus a přední strana: ořech hickory / melamin se strukturou dřeva Madlo: láva / prášková barva matná	59,2	53,8	51,7	61,5	41,6	26'256
Šířka umyvadla: 75 cm							
502.308.01.1	Korpus a přední strana: bílá / lakovaná s vysokým leskem Madlo: bílé / prášková barva matná	74	68,6	66,5	61,5	41,6	29'506
502.308.01.2	Korpus a přední strana: bílá / lakovaná s vysokým leskem Madlo: pochromovaná lesklá	74	68,6	66,5	61,5	41,6	29'506
502.308.01.3 *	Korpus a přední strana: bílá / lakovaná matná Madlo: bílé / prášková barva matná	74	68,6	66,5	61,5	41,6	29'506
502.308.JH.1	Korpus a přední strana: dub / melamin se strukturou dřeva Madlo: láva / prášková barva matná	74	68,6	66,5	61,5	41,6	29'506
502.308.JK.1	Korpus a přední strana: láva/lakované matné Madlo: láva / prášková barva matná	74	68,6	66,5	61,5	41,6	29'506
502.308.JL.1 *	KV Korpus a přední strana: písková šedá / lakované s vysokým leskem Madlo: písková šedá / prášková barva matná	74	68,6	66,5	61,5	41,6	29'506
502.308.JR.1 *	Korpus a přední strana: ořech hickory / melamin se strukturou dřeva Madlo: láva / prášková barva matná	74	68,6	66,5	61,5	41,6	29'506

KV: Končící výroba od březen 2025; * Zakázková výroba

Kombinovatelné s

- Umyvadlo Geberit iCon Light, zkrácené vyložení → str. 453

Příslušenství

- Přehled příslušenství – Geberit iCon koupelnový nábytek → str. 631



- Modely vyráběné na zakázku mají dodací lhůtu do 10 týdnů
- Pro instalaci skříňky pod umyvadlo je zapotřebí umyvadlová přepadová souprava Geberit, prostorově úsporná. Viz přehled sortimentu řady umyvadel nebo online katalog, příslušenství k umyvadlům

Skříňka pod umyvadlo Geberit Smyle Square, s jedněmi dvířky

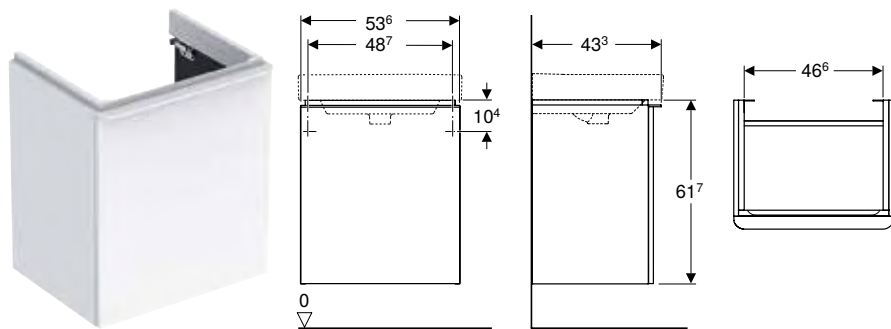

click & scan

Technické informace

Materiál	Vysoce komprimovaná třívrstvá dřevotřísková deska
----------	---

Rozsah dodávky

- Skříňka pod umyvadlo
- Upevňovací materiál

Vlastnosti

- Certifikace FSC™ C134279
- Závěsná
- S jedněmi dvířky
- Madlo k otevírání
- Dvířka s tichým dovíráním
- S jednou nastavitelnou poličkou
- Ochrana proti vlhkosti
- Dodáváno smontované

Pol. č.	Barva / povrch	B [cm]	Šířka umyvadla [cm]	H [cm]	T [cm]	CZK/ks.
Dveře: Závěsy vlevo						
500.366.00.1	Korpus a přední strana: bílá / lakovaná s vysokým leskem Madlo: bílé / prášková barva matná	53,6	55	61,7	43,3	7'810
500.366.JK.1 *	Korpus a přední strana: láva/lakované matné Madlo: láva / prášková barva matná	53,6	55	61,7	43,3	7'810
500.366.JL.1 * KV	Korpus a přední strana: písková šedá / lakované s vysokým leskem Madlo: písková šedá / prášková barva matná	53,6	55	61,7	43,3	7'810
500.366.JR.1	Korpus a přední strana: ořech hickory / melamin se strukturou dřeva Madlo: láva / prášková barva matná	53,6	55	61,7	43,3	7'810
Dveře: Závěsy vpravo						
500.365.00.1	Korpus a přední strana: bílá / lakovaná s vysokým leskem Madlo: bílé / prášková barva matná	53,6	55	61,7	43,3	7'810
500.365.JK.1 *	Korpus a přední strana: láva/lakované matné Madlo: láva / prášková barva matná	53,6	55	61,7	43,3	7'810
500.365.JL.1 * KV	Korpus a přední strana: písková šedá / lakované s vysokým leskem Madlo: písková šedá / prášková barva matná	53,6	55	61,7	43,3	7'810
500.365.JR.1	Korpus a přední strana: ořech hickory / melamin se strukturou dřeva Madlo: láva / prášková barva matná	53,6	55	61,7	43,3	7'810

KV: Končící výroba od března 2025; * Zakázková výroba

Kombinovatelné s

- Zrcadlo s osvětlením Geberit Option Basic Square, osvětlení shora → str. 668
- Umyvadlo Geberit Smyle Square → str. 454
- Zrcadlo s osvětlením Geberit Option Square, osvětlení shora → str. 666

Příslušenství

- Přehled příslušenství – koupelnový nábytek Geberit Smyle → str. 637



- Modely vyráběné na zakázku mají dodací lhůtu do 10 týdnů



Skříňka pod umyvadlo Geberit Smyle Square, se dvěma zásuvkami

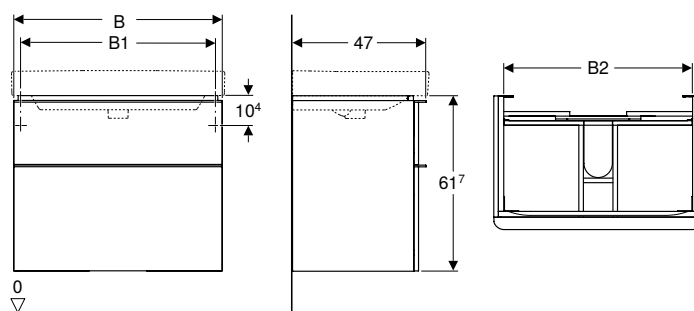

click & scan

Technické informace

Materiál	Vysoce komprimovaná třívrstvá dřevotřísková deska
Nosnost zásuvky max.	30 kg

Vlastnosti

- Certifikace FSC™ C134279
- Závěsná
- Se dvěma zásuvkami
- Madlo k otevírání
- Zásuvka s tichým dovíráním
- Ochrana proti vlhkosti
- Rám zásuvky z kovu
- Dodáváno smontované

Rozsah dodávky

- Skříňka pod umyvadlo
- Upevňovací materiál

Pol. č.	Barva / povrch	B [cm]	B1 [cm]	B2 [cm]	H [cm]	T [cm]	CZK/ks.
Šířka umyvadla: 60 cm							
500.352.00.1	Korpus a přední strana: bílá / lakovaná s vysokým leskem Madlo: bílé / prášková barva matná	58,4	53,5	51,4	61,7	47	12'264
500.352.JK.1 *	Korpus a přední strana: láva/lakované matné Madlo: láva / prášková barva matná	58,4	53,5	51,4	61,7	47	12'264
500.352.JL.1 *	KV Korpus a přední strana: písková šedá / lakované s vysokým leskem Madlo: písková šedá / prášková barva matná	58,4	53,5	51,4	61,7	47	12'264
500.352.JR.1	Korpus a přední strana: ořech hickory / melamin se strukturou dřeva Madlo: láva / prášková barva matná	58,4	53,5	51,4	61,7	47	12'264
Šířka umyvadla: 75 cm							
500.353.00.1	Korpus a přední strana: bílá / lakovaná s vysokým leskem Madlo: bílé / prášková barva matná	73,4	68,5	66,4	61,7	47	13'653
500.353.JK.1 *	Korpus a přední strana: láva/lakované matné Madlo: láva / prášková barva matná	73,4	68,5	66,4	61,7	47	13'653
500.353.JL.1 *	KV Korpus a přední strana: písková šedá / lakované s vysokým leskem Madlo: písková šedá / prášková barva matná	73,4	68,5	66,4	61,7	47	13'653
500.353.JR.1	Korpus a přední strana: ořech hickory / melamin se strukturou dřeva Madlo: láva / prášková barva matná	73,4	68,5	66,4	61,7	47	13'653
Šířka umyvadla: 90 cm							
500.354.00.1	Korpus a přední strana: bílá / lakovaná s vysokým leskem Madlo: bílé / prášková barva matná	88,4	83,5	81,4	61,7	47	15'329
500.354.JK.1 *	Korpus a přední strana: láva/lakované matné Madlo: láva / prášková barva matná	88,4	83,5	81,4	61,7	47	15'329
500.354.JL.1 *	KV Korpus a přední strana: písková šedá / lakované s vysokým leskem Madlo: písková šedá / prášková barva matná	88,4	83,5	81,4	61,7	47	15'329
500.354.JR.1	Korpus a přední strana: ořech hickory / melamin se strukturou dřeva Madlo: láva / prášková barva matná	88,4	83,5	81,4	61,7	47	15'329
Šířka umyvadla: 120 cm							
500.355.00.1	Korpus a přední strana: bílá / lakovaná s vysokým leskem Madlo: bílé / prášková barva matná	118,4	113,5	111,4	61,7	47	20'247
500.355.JK.1 *	Korpus a přední strana: láva/lakované matné Madlo: láva / prášková barva matná	118,4	113,5	111,4	61,7	47	20'247
500.355.JL.1 *	KV Korpus a přední strana: písková šedá / lakované s vysokým leskem Madlo: písková šedá / prášková barva matná	118,4	113,5	111,4	61,7	47	20'247
500.355.JR.1	Korpus a přední strana: ořech hickory / melamin se strukturou dřeva Madlo: láva / prášková barva matná	118,4	113,5	111,4	61,7	47	20'247

KV: Končící výroba od března 2025; * Zakázková výroba

Kombinovatelné s

- Zrcadlo s osvětlením Geberit Option Basic Square, osvětlení shora → str. 668
- Umyvadlo Geberit Smyle Square → str. 454
- Boční skříňka Geberit Smyle Square se dvěma zásuvkami → str. 608
- Zrcadlo s osvětlením Geberit Option Square, osvětlení shora → str. 666
- Zrcadlová skříňka Geberit Option s osvětlením a dvoje dvířka → str. 679
- Zrcadlová skříňka Geberit Option s osvětlením a troje dvířka → str. 680

Příslušenství

- Přehled příslušenství – koupelnový nábytek Geberit Smyle → str. 637



- Modely vyráběné na zakázku mají dodací lhůtu do 10 týdnů

Skříňka pod umyvadlo Geberit Selnova Compact, s jedněmi dvířky

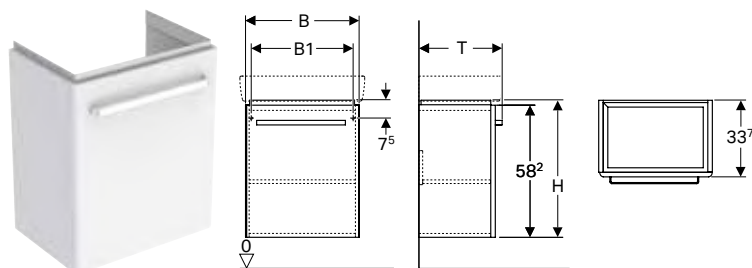

click & scan

Technické informace

Materiál | Vysoce komprimovaná třívrstvá dřevotřísková deska

Rozsah dodávky

- Upevňovací materiál

Vlastnosti

- Certifikace FSC™ C134279
- Závěsná
- S jedněmi dvířky
- Madlo k otevírání
- Dvířka s tichým dovíráním
- S jednou nastavitelnou poličkou
- Strana připevnění závěsu vlevo nebo vpravo
- Ochrana proti vlhkosti
- Možná instalace s nožičkami
- Čelní strana z MDF
- Dodáváno smontované

Pol. č.	Barva / povrch	B [cm]	B1 [cm]	H [cm]	T [cm]	CZK/ks.
Šířka umyvadla: 55 cm						
501.492.00.1	Korpus: bílý / lakovaný matný Čelo: bílé / lakované s vysokým leskem	50	45	60,4	36,7	16'003
501.491.00.1 *	Korpus: světle šedý / lakovaný matný Čelo: světlešedá / lakované s vysokým leskem	50	45	60,4	36,7	16'003
Šířka umyvadla: 60 cm						
501.494.00.1	Korpus: bílý / lakovaný matný Čelo: bílé / lakované s vysokým leskem	55	50	60,4	36,7	16'369
501.493.00.1 *	Korpus: světle šedý / lakovaný matný Čelo: světlešedá / lakované s vysokým leskem	55	50	60,4	36,7	16'369

* Zakázková výroba

Kombinovatelné s

- Umyvadlo Geberit Selnova Compact → str. 456

Příslušenství

- Přehled příslušenství – koupelnový nábytek Geberit Selnova Compact → str. 644



- Modely vyráběné na zakázku mají dodací lhůtu do 10 týdnů



Skříňka pod umyvadlo Geberit Selnova Compact, se dvěma dvířky

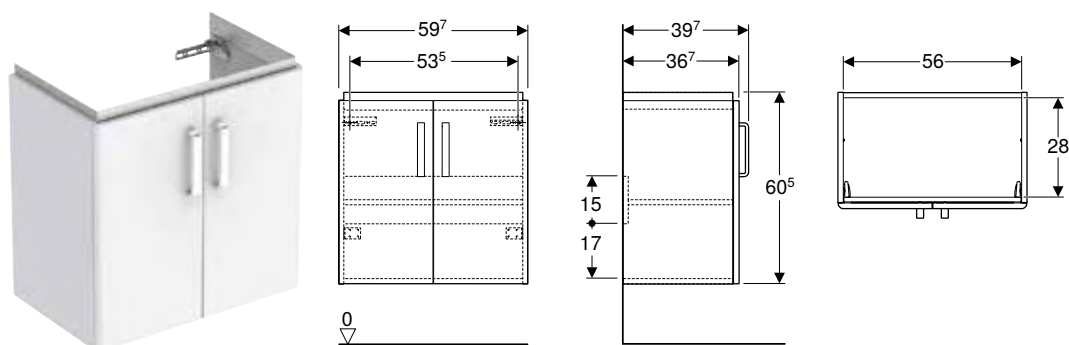

click & scan

Technické informace

Materiál Vysoce komprimovaná třívrstvá dřevotřísková deska

Rozsah dodávky

- Upevňovací materiál

Vlastnosti

- Certifikace FSC™ C134279
- Závěsná
- Dvoje dvířka
- Madlo k otevírání
- Dvířka s tichým dovíráním
- S jednou nastavitelnou policičkou
- Ochrana proti vlhkosti
- Možná instalace s nožičkami
- Čelní strana z MDF
- Dodáváno smontované

Pol. č.	Barva / povrch	B [cm]	H [cm]	T [cm]	CZK/ks.
Šířka umyvadla: 65 cm					
501.658.01.1	Korpus: bílý / lakovaný matný Čelo: bílé / lakované s vysokým leskem	59,7	60,5	39,7	18'121
501.658.42.1 *	Korpus: světle šedý / lakovaný matný Čelo: světlešedá / lakované s vysokým leskem	59,7	60,5	39,7	18'121

* Zakázková výroba

Kombinovatelné s

- Umyvadlo Geberit Selnova Compact → str. 456

Příslušenství

- Přehled příslušenství – koupelnový nábytek Geberit Selnova Compact → str. 644



- Modely vyráběné na zakázku mají dodací lhůtu do 10 týdnů

Pro dvojitá umyvadla

Novinka **Mix & Match**

Spodní skříňka pro dvojité umyvadlo Geberit Acanto, s dvěma zásuvkami a dvěma vnitřními zásuvkami

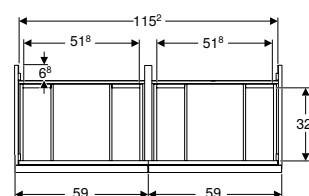
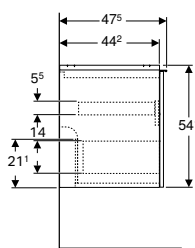
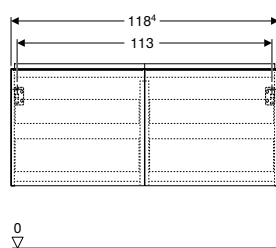

Technické informace

Materiál	Vysoce komprimovaná třívrstvá dřevotřísková deska
Nosnost zásuvky max.	30 kg

Rozsah dodávky

- Skříňka pro dvojité umyvadlo
- Upevňovací materiál

Vlastnosti

- Certifikace FSC™ C134279
- Závěsná
- Se dvěma zásuvkami
- Se dvěma vnitřními zásuvkami
- Madlo k otevírání
- Vyměnitelné madlo
- Zásuvka s tichým dovíráním
- Zásuvka bez výřezu pro zápachovou uzávěrku
- Ochrana proti vlhkosti
- Dodáváno smontované

Pol. č.	Barva / povrch	Mix & Match	B [cm]	H [cm]	T [cm]	CZK/ks.
Šířka umyvadla: 120 cm						
503.007.01.1	Korpus a přední strana: bílá / lakovaná s vysokým leskem Madlo: bílé / prášková barva matná	Ano	118,4	54,1	47,5	42'476
503.007.01.2	Korpus: bílý / lakovaný s vysokým leskem Čelo: bílé / lesklé sklo Madlo: bílé / prášková barva matná	Ano	118,4	54,1	47,5	44'785
503.007.01.3 *	Korpus a přední strana: bílá / lakovaná matná Madlo: bílé / prášková barva matná	Ano	118,4	54,1	47,5	42'476
503.007.JH.1	Korpus a přední strana: dub / melamin se strukturou dřeva Madlo: láva / prášková barva matná	Ano	118,4	54,1	47,5	42'476
503.007.JK.1	Korpus a přední strana: láva/lakované matné Madlo: láva / prášková barva matná	Ano	118,4	54,1	47,5	42'476
503.007.JK.2	Korpus: láva / lakovaný matný Čelo: láva/ lesklé sklo Madlo: láva / prášková barva matná	Ano	118,4	54,1	47,5	44'785
503.007.JR.1 *	Korpus a přední strana: ořech hickory / melamin se strukturou dřeva Madlo: láva / prášková barva matná	Ano	118,4	54,1	47,5	42'476

K dodání od duben 2024; * Zakázková výroba

Kombinovatelné s

- Dvojité umyvadlo Geberit Acanto → str. 458

Příslušenství

- Přehled příslušenství – Koupelnový nábytek Geberit Acanto



- Pro instalaci skříňky pod umyvadlo je zapotřebí umyvadlová přepadová souprava Geberit, prostorově úsporná. Viz přehled sortimentu řady umyvadel nebo online katalog, příslušenství k umyvadlům



Mix & Match

Skříňka pod dvojitě umyvadlo Geberit iCon, se dvěma zásuvkami

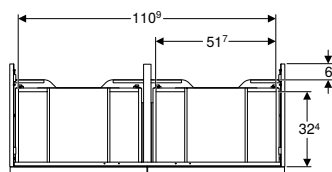
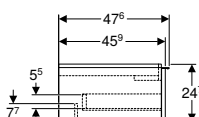
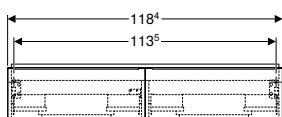

click & scan

Technické informace

Materiál	Vysoce komprimovaná třívrstvá dřevotřísková deska
Nosnost zásuvky max.	30 kg

Rozsah dodávky

- Skříňka pro dvojitě umyvadlo
- Upevňovací materiál

Vlastnosti

- Certifikace FSC™ C134279
- Závěsná
- Se dvěma zásuvkami
- Madlo k otevírání
- Vyměnitelné madlo
- Zásuvka s tichým dovíráním
- Zásuvka bez výřezu pro zápachovou uzávěrku
- Ochrana proti vlhkosti
- Dodáváno smontované

Pol. č.	Barva / povrch	Mix & Match	B [cm]	H [cm]	T [cm]	CZK/ks.
Šířka umyvadla: 120 cm						
502.314.01.1	Korpus a přední strana: bílá / lakovaná s vysokým leskem Madlo: bílé / prášková barva matná	Ano	118,4	24,7	47,6	27'793
502.314.01.2	Korpus a přední strana: bílá / lakovaná s vysokým leskem Madlo: pochromovaná lesklá	Ano	118,4	24,7	47,6	27'793
502.314.01.3 *	Korpus a přední strana: bílá / lakovaná matná Madlo: bílé / prášková barva matná	Ano	118,4	24,7	47,6	27'793
502.314.JH.1	Korpus a přední strana: dub / melamin se strukturou dřeva Madlo: láva / prášková barva matná	Ano	118,4	24,7	47,6	27'793
502.314.JK.1	Korpus a přední strana: láva/lakované matné Madlo: láva / prášková barva matná	Ano	118,4	24,7	47,6	27'793
502.314.JL.1 *	KV Korpus a přední strana: písková šedá / lakované s vysokým leskem Madlo: písková šedá / prášková barva matná	Ano	118,4	24,7	47,6	27'793
502.314.JR.1 *	Korpus a přední strana: ořech hickory / melamin se strukturou dřeva Madlo: láva / prášková barva matná	Ano	118,4	24,7	47,6	27'793

KV: Končící výroba od březen 2025; * Zakázková výroba

Kombinovatelné s

- Dvojitě umyvadlo Geberit iCon → str. 458
- Dvojitě umyvadlo Geberit iCon Light → str. 459
- Boční skříňka Geberit iCon se dvěma zásuvkami → str. 605

Příslušenství

- Přehled příslušenství – Geberit iCon koupelnový nábytek → str. 631



- Modely vyráběné na zakázku mají dodací lhůtu do 10 týdnů
- Pro instalaci skříňky pod umyvadlo je zapotřebí umyvadlová přepadová souprava Geberit, prostorově úsporná. Viz přehled sortimentu řady umyvadel nebo online katalog, příslušenství k umyvadlům

Mix & Match

Skříňka pod dvojité umyvadlo Geberit iCon, se čtyřmi zásuvkami

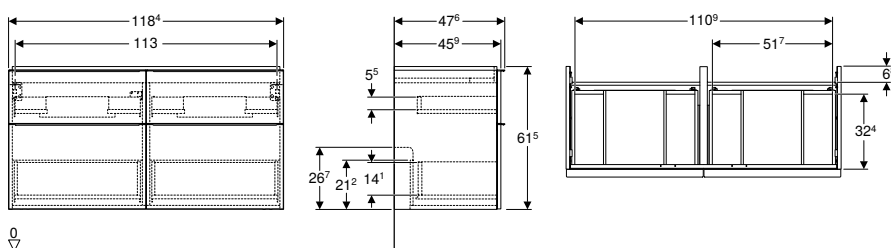

Technické informace

Materiál	Vysoce komprimovaná třívrstvá dřevotřísková deska
Nosnost zásuvky max.	30 kg

Rozsah dodávky

- Skříňka pro dvojité umyvadlo
- Upevňovací materiál

Vlastnosti

- Certifikace FSC™ C134279
- Závěsná
- Se čtyřmi zásuvkami
- Madlo k otevírání
- Vyměnitelné madlo
- Zásuvka s tichým dovíráním
- Zásuvka bez výřezu pro zápachovou uzávěrku
- Ochrana proti vlhkosti
- Dodáváno smontované

Pol. č.	Barva / povrch	Mix & Match	B [cm]	H [cm]	T [cm]	CZK/ks.
Šířka umyvadla: 120 cm						
502.309.01.1	Korpus a přední strana: bílá / lakovaná s vysokým leskem Madlo: bílé / prášková barva matná	Ano	118,4	61,5	47,6	44'320
502.309.01.2	Korpus a přední strana: bílá / lakovaná s vysokým leskem Madlo: pochromovaná lesklá	Ano	118,4	61,5	47,6	44'320
502.309.01.3 *	Korpus a přední strana: bílá / lakovaná matná Madlo: bílé / prášková barva matná	Ano	118,4	61,5	47,6	44'320
502.309.JH.1	Korpus a přední strana: dub / melamin se strukturou dřeva Madlo: láva / prášková barva matná	Ano	118,4	61,5	47,6	44'320
502.309.JK.1	Korpus a přední strana: láva/lakované matné Madlo: láva / prášková barva matná	Ano	118,4	61,5	47,6	44'320
502.309.JL.1 *	KV Korpus a přední strana: písková šedá / lakované s vysokým leskem Madlo: písková šedá / prášková barva matná	Ano	118,4	61,5	47,6	44'320
502.309.JR.1 *	Korpus a přední strana: ořech hickory / melamin se strukturou dřeva Madlo: láva / prášková barva matná	Ano	118,4	61,5	47,6	44'320

KV: Končící výroba od března 2025; * Zakázková výroba

Kombinovatelné s

- Dvojité umyvadlo Geberit iCon → str. 458
- Dvojité umyvadlo Geberit iCon Light → str. 459
- Boční skříňka Geberit iCon se dvěma zásuvkami → str. 605

Příslušenství

- Přehled příslušenství – Geberit iCon koupelnový nábytek → str. 631



- Modely vyráběné na zakázku mají dodací lhůtu do 10 týdnů
- Pro instalaci skříňky pod umyvadlo je zapotřebí umyvadlová přepadová souprava Geberit, prostorově úsporná. Viz přehled sortimentu řady umyvadel nebo online katalog, příslušenství k umyvadlům



Skříňka pod dvojitě umyvadlo Geberit Smyle Square, se dvěma zásuvkami

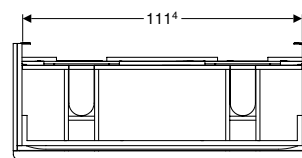
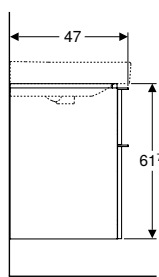
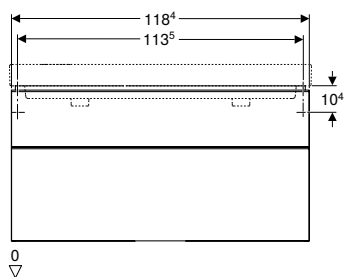

click & scan

Technické informace

Materiál	Vysoce komprimovaná třívrstvá dřevotřísková deska
Nosnost zásuvky max.	30 kg

Rozsah dodávky

- Skříňka pro dvojitě umyvadlo
- Upevňovací materiál

Vlastnosti

- Certifikace FSC™ C134279
- Závěsná
- Se dvěma zásuvkami
- Madlo k otevírání
- Zásuvka s tichým dovíráním
- Ochrana proti vlhkosti
- Rám zásuvky z kovu
- Dodáváno smontované

Pol. č.	Barva / povrch	B [cm]	H [cm]	T [cm]	CZK/ks.
Šířka umyvadla: 120 cm					
500.356.00.1	Korpus a přední strana: bílá / lakovaná s vysokým leskem Madlo: bílé / prášková barva matná	118,4	61,7	47	20'247
500.356.JK.1 *	Korpus a přední strana: láva/lakované matné Madlo: láva / prášková barva matná	118,4	61,7	47	20'247
500.356.JL.1 *	KV Korpus a přední strana: písková šedá / lakované s vysokým leskem Madlo: písková šedá / prášková barva matná	118,4	61,7	47	20'247
500.356.JR.1	Korpus a přední strana: ořech hickory / melamin se strukturou dřeva Madlo: láva / prášková barva matná	118,4	61,7	47	20'247

KV: Končící výroba od března 2025; * Zakázková výroba

Kombinovatelné s

- Dvojitě umyvadlo Geberit Smyle Square → str. 460
- Boční skříňka Geberit Smyle Square se dvěma zásuvkami → str. 608
- Zrcadlo s osvětlením Geberit Option Square, osvětlení oboustranné → str. 667
- Zrcadlová skříňka Geberit Option s osvětlením a troje dvířka → str. 680

Příslušenství

- Přehled příslušenství – koupelnový nábytek Geberit Smyle → str. 637



- Modely vyráběné na zakázku mají dodací lhůtu do 10 týdnů

Pro nábytková umyvadla

Skříňka pod umyvadlo Geberit ONE, se dvěma zásuvkami, zkrácené vyložení

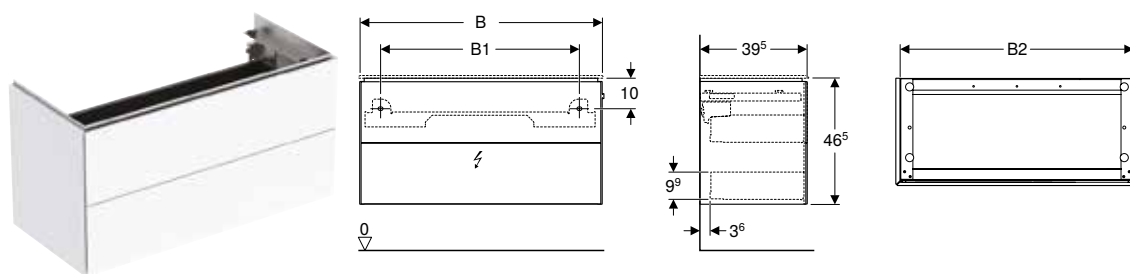

click & scan

Technické informace

Druh ochrany	IP21
Provozní napětí	12 V DC
Materiál	MDF
Nosnost zásuvky max.	30 kg
Světelný zdroj třídy energetické účinnosti	F
Barva světla	4000–4200 K

Rozsah dodávky

- Upevňovací materiál
- Hliníkové rozdělovače do zásuvek
- Otočné madlo s kabelovým ovládáním

Vlastnosti

- Certifikace FSC™ C134279
- Závěsná
- Zásuvky s drážkami pro přihrádky
- Plně využitelný úložný prostor v horní zásuvce
- Se dvěma zásuvkami
- Otevírání pomocí mechanismu push-to-open
- Zásuvka s tichým dovíráním
- Čelní strana z MDF
- Horní zásuvka s LED svítidlem
- Ochrana proti vlhkosti
- Otočné ovládání zátky pro napouštění umyvadla umístěné vpravo na skříňce
- Dodáváno smontované

Pol. č.	Barva / povrch	B [cm]	B1 [cm]	B2 [cm]	H [cm]	T [cm]	Třída ochrany	Příkon (W)	Světelný tok [lm]	CZK/ks.
Šířka umyvadla: 75 cm										
500.381.01.1	Bílá / Lakované s vysokým leskem	74,5	59	71	46,5	39,5	II	2,5	350	76'523
Šířka umyvadla: 90 cm										
500.385.01.1	Bílá / Lakované s vysokým leskem	89,5	74	86	46,5	39,5	II	3,25	455	80'895
Šířka umyvadla: 105 cm										
500.386.01.1	Bílá / Lakované s vysokým leskem	104,5	89	101	46,5	39,5	II	4	560	86'361

Nutno objednat zvlášť

- Nábytkové umyvadlo Geberit ONE, vývod vodorovný, zkrácené vyložení → str. 464
- Instalační prvek pro umyvadlo Geberit ONE



- Modely vyráběné na zakázku mají dodací lhůtu do 10 týdnů



Skříňka pod umyvadlo Geberit Xenos² z minerálního materiálu, se dvěma zásuvkami

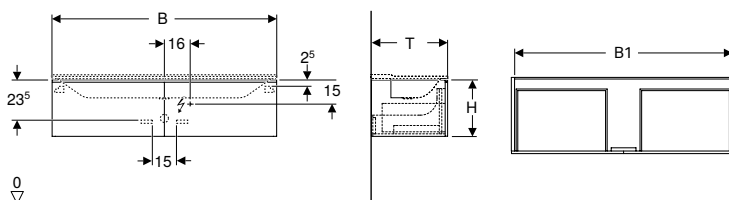

click & scan

Technické informace

Druh ochrany	IP44
Jmenovité napětí	230 V AC
Provozní napětí	12 V DC
Síťová frekvence	50 Hz
Materiál	Vysoce komprimovaná třívrstvá dřevotřísková deska
Nosnost zásuvky max.	30 kg
Světelný zdroj třídy energetické účinnosti	F
Barva světla	6400 K

Rozsah dodávky

- Upevňovací materiál

Vlastnosti

- Certifikace FSC™ C134279
- Závěsná
- Se dvěma zásuvkami
- Otevírání pomocí mechanismu push-to-open
- Zásuvka s tichým dovíráním
- Zásuvka s protiskluzovou podložkou
- Zásuvka s LED světlem
- LED osvětlení se senzorem přiblížení
- Ochrana proti vlhkosti
- Dodáváno smontované

Pol. č.	Barva / povrch	B [cm]	B1 [cm]	H [cm]	T [cm]	Třída ochrany	Příkon (W)	Světelný tok [lm]	CZK/ks.
Šířka umyvadla: 140 cm									
500.347.00.1 *	Bílá / Lak matný	139,5	135,4	35	47,3	II	13,5	1080	58'581
500.348.00.1 *	Šedo-běžová / Lak matný	139,5	135,4	35	47,3	II	13,5	1080	58'581
500.348.43.1	Šedá scultura / Melamin struktura dřeva	139,5	135,4	35	47,3	II	13,5	1080	58'581
Šířka umyvadla: 160 cm									
500.346.01.1 *	Bílá / Lak matný	159,5	156,2	35	47,3	II	15	1240	62'027
500.346.00.1 *	Šedo-běžová / Lak matný	159,5	156,2	35	47,3	II	15	1240	62'027
500.346.43.1	Šedá scultura / Melamin struktura dřeva	159,5	156,2	35	47,3	II	15	1240	62'027

* Zakázková výroba

Kombinovatelné s

- Nábytkové umyvadlo Geberit Xenos² → str. 464
- Zrcadlo s osvětlením Geberit Xenos² s přímým a nepřímým osvětlením → str. 665

Příslušenství

- Přehled příslušenství – Geberit Xenos² koupelnový nábytek → str. 627



- Modely vyráběné na zakázku mají dodací lhůtu do 10 týdnů

Pro umyvadla na desku

Skříňka pro umyvadlo na desku Geberit VariForm, s 1 zásuvkou, odkládací plochou a zápachovou uzávěrkou

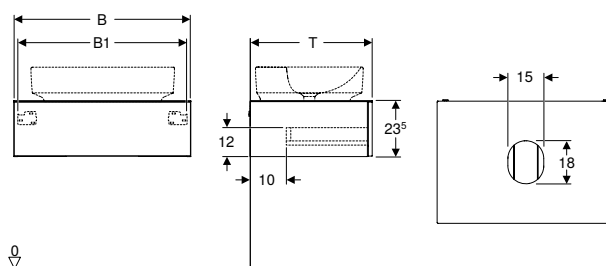

click & scan

Technické informace

Materiál	Vysoce komprimovaná třívrstvá dřevotřísková deska
Nosnost zásuvky max.	30 kg

Rozsah dodávky

- Skříňka pod umyvadlo
- Zápachová uzávěrka s nornou trubkou, prostorově úsporná, \varnothing 32 mm
- Upevňovací materiál

Vlastnosti

- Vhodná pro všechna umyvadla na desku VariForm
- Certifikace FSC™ C134279
- Závěsná
- S jednou zásuvkou
- Otevírání pomocí mechanismu push-to-open
- Zásuvka s tichým dovíráním
- Zásuvky bez výřezu pro zápachovou uzávěrku
- Ochrana proti vlhkosti
- Dodáváno smontované
- Krycí deska z kompaktního laminátu

Pol. č.	Barva / povrch	B1 [cm]	H [cm]	T [cm]	CZK/ks.
B / šířka: 75 cm					
501.159.00.1	Korpus a přední strana: bílá / lakovaná s vysokým leskem Krycí deska: bílá / s matnou melaminovou povrchovou úpravou	71	23,5	51	29'369
501.160.00.1 *	Korpus a přední strana: láva / lakované matné Krycí deska: láva / s matnou melaminovou povrchovou úpravou	71	23,5	51	29'369
501.162.00.1 *	Korpus a přední strana: ořech hickory / melamin se strukturou dřeva Krycí deska: ořech hickory / melamin se strukturou dřeva	71	23,5	51	29'369
501.163.00.1	Korpus a přední strana: dub / melamin se strukturou dřeva Krycí deska: dub / melamin se strukturou dřeva	71	23,5	51	30'185
B / šířka: 90 cm					
501.165.00.1	Korpus a přední strana: bílá / lakovaná s vysokým leskem Krycí deska: bílá / s matnou melaminovou povrchovou úpravou	86	23,5	51	32'742
501.166.00.1 *	Korpus a přední strana: láva / lakované matné Krycí deska: láva / s matnou melaminovou povrchovou úpravou	86	23,5	51	32'742
501.168.00.1 *	Korpus a přední strana: ořech hickory / melamin se strukturou dřeva Krycí deska: ořech hickory / melamin se strukturou dřeva	86	23,5	51	32'742
501.169.00.1	Korpus a přední strana: dub / melamin se strukturou dřeva Krycí deska: dub / melamin se strukturou dřeva	86	23,5	51	33'652

* Zakázková výroba

Kombinovatelné s

- Zrcadlo s osvětlením Geberit Option Plus Square s přímým a nepřímým osvětlením → str. 664
- Zrcadlo s osvětlením Geberit Option Oval s nepřímým osvětlením → str. 667
- Zrcadlo s osvětlením Geberit Option Round s přímým a nepřímým osvětlením → str. 666
- Umyvadlo na desku Geberit VariForm, eliptické, s plochou s otvorem pro armaturu → str. 486
- Umyvadlo na desku Geberit VariForm, eliptické → str. 485
- Umyvadlo na desku Geberit VariForm, oválné, s plochou s otvorem pro armaturu → str. 484
- Umyvadlo na desku Geberit VariForm, oválné → str. 484
- Umyvadlo na desku Geberit VariForm, pravouhlé, s otvorem pro armaturu → str. 487
- Umyvadlo na desku Geberit VariForm, pravouhlé → str. 486
- Umyvadlo na desku Geberit VariForm, kulaté, s plochou s otvorem pro armaturu → str. 483
- Umyvadlo na desku Geberit VariForm, kulaté → str. 482
- Zrcadlová skříňka Geberit Option Plus s osvětlením a dvoje dvířka → str. 677

Příslušenství

- Přehled příslušenství – Koupelnový nábytek Geberit VariForm → str. 647



- Modely vyráběné na zakázku mají dodací lhůtu do 10 týdnů

Skříňka pro umyvadlo na desku Geberit VariForm, se 2 zásuvkami, odkládací plochou a zápachovou uzávěrkou

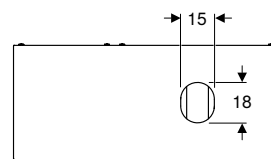
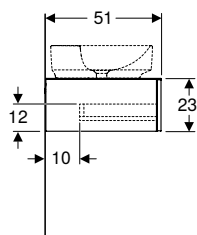
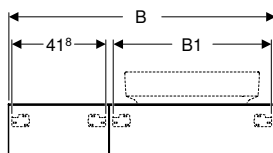

click & scan

Technické informace

Materiál	Vysoce komprimovaná třívrstvá dřevotřísková deska
Nosnost zásuvky max.	30 kg

Rozsah dodávky

- Skříňka pod umyvadlo
- Zápachová uzávěrka s nornou trubkou, prostorově úsporná, ø 32 mm
- Upevňovací materiál

Vlastnosti

- Vhodná pro všechna umyvadla na desku VariForm
- Certifikace FSC™ C134279
- Závěsná
- Se dvěma zásuvkami
- Otevírání pomocí mechanismu push-to-open
- Zásuvka s tichým dovíráním
- Zásuvky bez výřezu pro zápachovou uzávěrku
- Ochrana proti vlhkosti
- Dodáváno smontované
- Krycí deska z kompaktního laminátu
- Umyvadlo na desku je možné namontovat vlevo nebo vpravo

Pol. č.	Barva / povrch	B1 [cm]	H [cm]	T [cm]	CZK/ks.
B / šířka: 120 cm					
501.171.00.1	Korpus a přední strana: bílá / lakovaná s vysokým leskem Krycí deska: bílá / s matnou melaminovou povrchovou úpravou	70,8	23,5	51	51'232
501.172.00.1 *	Korpus a přední strana: láva/lakované matné Krycí deska: láva / s matnou melaminovou povrchovou úpravou	70,8	23,5	51	51'232
501.174.00.1 *	Korpus a přední strana: ořech hickory / melamin se strukturou dřeva Krycí deska: ořech hickory / melamin se strukturou dřeva	70,8	23,5	51	51'232
501.175.00.1	Korpus a přední strana: dub / melamin se strukturou dřeva Krycí deska: dub / melamin se strukturou dřeva	70,8	23,5	51	52'655
B / šířka: 135 cm					
501.177.00.1	Korpus a přední strana: bílá / lakovaná s vysokým leskem Krycí deska: bílá / s matnou melaminovou povrchovou úpravou	85,8	23,5	51	55'368
501.178.00.1 *	Korpus a přední strana: láva/lakované matné Krycí deska: láva / s matnou melaminovou povrchovou úpravou	85,8	23,5	51	55'368
501.180.00.1 *	Korpus a přední strana: ořech hickory / melamin se strukturou dřeva Krycí deska: ořech hickory / melamin se strukturou dřeva	85,8	23,5	51	55'368
501.181.00.1	Korpus a přední strana: dub / melamin se strukturou dřeva Krycí deska: dub / melamin se strukturou dřeva	85,8	23,5	51	56'905

* Zakázková výroba

Kombinovatelné s

- Zrcadlo s osvětlením Geberit Option Plus Square s přímým a nepřímým osvětlením → str. 664
- Zrcadlo s osvětlením Geberit Option Oval s nepřímým osvětlením → str. 667
- Zrcadlo s osvětlením Geberit Option Round s přímým a nepřímým osvětlením → str. 666
- Umyvadlo na desku Geberit VariForm, eliptické, s plochou s otvorem pro armaturu → str. 486
- Umyvadlo na desku Geberit VariForm, eliptické → str. 485
- Umyvadlo na desku Geberit VariForm, oválné, s plochou s otvorem pro armaturu → str. 484
- Umyvadlo na desku Geberit VariForm, oválné → str. 484
- Umyvadlo na desku Geberit VariForm, pravoúhlé, s otvorem pro armaturu → str. 487
- Umyvadlo na desku Geberit VariForm, pravoúhlé → str. 486
- Umyvadlo na desku Geberit VariForm, kulaté, s plochou s otvorem pro armaturu → str. 483
- Umyvadlo na desku Geberit VariForm, kulaté → str. 482
- Zrcadlová skříňka Geberit Option Plus s osvětlením a troje dvířka → str. 678

Příslušenství

- Přehled příslušenství – Koupelnový nábytek Geberit VariForm → str. 647



- Modely vyráběné na zakázku mají dodací lhůtu do 10 týdnů

Skříňka pro umyvadlo na desku Geberit VariForm, s 3 zásuvkami, odkládací plochou a zápachovou uzávěrkou

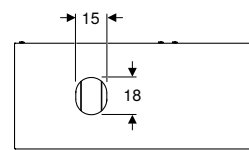
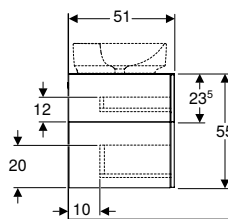
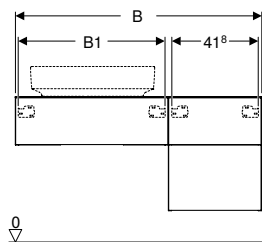

Technické informace

Materiál	Vysoce komprimovaná třívrstvá dřevotřísková deska
Nosnost zásuvky max.	30 kg

Rozsah dodávky

- Skříňka pod umyvadlo
- Zápachová uzávěrka s normou trubkou, prostorově úsporná, \varnothing 32 mm
- Upevňovací materiál

Vlastnosti

- Vhodná pro všechna umyvadla na desku VariForm
- Certifikace FSC™ C134279
- Závěsná
- Se třemi zásuvkami
- Otevírání pomocí mechanismu push-to-open
- Zásuvka s tichým dovíráním
- Zásuvky bez výřezu pro zápachovou uzávěrku
- Ochrana proti vlhkosti
- Dodáváno smontované
- Krycí deska z kompaktního laminátu
- Umyvadlo na desku je možné namontovat vlevo nebo vpravo

Pol. č.	Barva / povrch	B1 [cm]	H [cm]	T [cm]	CZK/ks.
B / šířka: 120 cm					
501.183.00.1	Korpus a přední strana: bílá / lakovaná s vysokým leskem Krycí deska: bílá / s matnou melaminovou povrchovou úpravou	70,8	55	51	56'672
501.184.00.1 *	Korpus a přední strana: láva / lakované matné Krycí deska: láva / s matnou melaminovou povrchovou úpravou	70,8	55	51	56'672
501.186.00.1 *	Korpus a přední strana: ořech hickory / melamin se strukturou dřeva Krycí deska: ořech hickory / melamin se strukturou dřeva	70,8	55	51	56'672
501.187.00.1	Korpus a přední strana: dub / melamin se strukturou dřeva Krycí deska: dub / melamin se strukturou dřeva	70,8	55	51	58'246
B / šířka: 135 cm					
501.189.00.1	Korpus a přední strana: bílá / lakovaná s vysokým leskem Krycí deska: bílá / s matnou melaminovou povrchovou úpravou	85,8	55	51	60'805
501.190.00.1 *	Korpus a přední strana: láva / lakované matné Krycí deska: láva / s matnou melaminovou povrchovou úpravou	85,8	55	51	60'805
501.192.00.1 *	Korpus a přední strana: ořech hickory / melamin se strukturou dřeva Krycí deska: ořech hickory / melamin se strukturou dřeva	85,8	55	51	60'805
501.193.00.1	Korpus a přední strana: dub / melamin se strukturou dřeva Krycí deska: dub / melamin se strukturou dřeva	85,8	55	51	62'494

* Zakázková výroba

Kombinovatelné s

- Zrcadlo s osvětlením Geberit Option Plus Square s přímým a nepřímým osvětlením → str. 664
- Zrcadlo s osvětlením Geberit Option Oval s nepřímým osvětlením → str. 667
- Zrcadlo s osvětlením Geberit Option Round s přímým a nepřímým osvětlením → str. 666
- Umyvadlo na desku Geberit VariForm, eliptické, s plochou s otvorem pro armaturu → str. 486
- Umyvadlo na desku Geberit VariForm, eliptické → str. 485
- Umyvadlo na desku Geberit VariForm, oválné, s plochou s otvorem pro armaturu → str. 484
- Umyvadlo na desku Geberit VariForm, oválné → str. 484
- Umyvadlo na desku Geberit VariForm, pravoúhlé, s otvorem pro armaturu → str. 487
- Umyvadlo na desku Geberit VariForm, pravoúhlé → str. 486
- Umyvadlo na desku Geberit VariForm, kulaté, s plochou s otvorem pro armaturu → str. 483
- Umyvadlo na desku Geberit VariForm, kulaté → str. 482
- Zrcadlová skříňka Geberit Option Plus s osvětlením a troje dvířka → str. 678

Příslušenství

- Přehled příslušenství – Koupelnový nábytek Geberit VariForm → str. 647



- Modely vyráběné na zakázku mají dodací lhůtu do 10 týdnů

Pro rohová umývatka

Skříňka Geberit Selnova Compact pod rohové umývatko, se dvěma dvířky

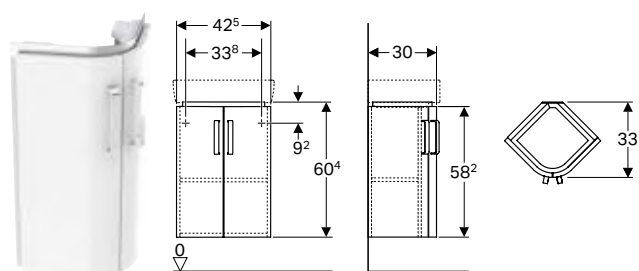

click & scan

Účely použití

- Pro montáž do rohu

Technické informace

Materiál | Vysoce komprimovaná třívrstvá dřevotřísková deska

Rozsah dodávky

- Upevňovací materiál

Vlastnosti

- Certifikace FSC™ C134279
- Závěsná
- Dvoje dvířka
- Madlo k otevírání
- Dvířka s tichým dovíráním
- S jednou pevnou poličkou
- Ochrana proti vlhkosti
- Možná instalace s nožičkami
- Čelní strana z MDF
- Dodáváno smontované

Pol. č.	Barva / povrch	B [cm]	H [cm]	T [cm]	CZK/ks.
Šířka umyvadla: 45 cm					
501.484.00.1	Korpus: bílý / lakovaný matný Čelo: bílé / lakované s vysokým leskem	42,5	60,4	33	16'187
501.483.00.1 *	Korpus: světle šedý / lakovaný matný Čelo: světlešedá / lakované s vysokým leskem	42,5	60,4	33	16'187

* Zakázková výroba

Kombinovatelné s

- Rohové umývatko Geberit Selnova Compact → str. 501

Příslušenství

- Přehled příslušenství – koupelnový nábytek Geberit Selnova Compact → str. 644



- Modely vyráběné na zakázku mají dodací lhůtu do 10 týdnů

Pro rohová umyvadla

Skříňka Geberit Selnova Compact pod rohové umyvadlo, se dvěma dvířky

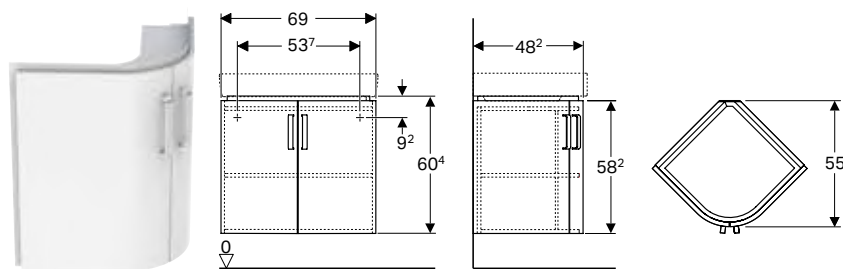

click & scan

Účely použití

- Pro montáž do rohu

Technické informace

Materiál | Vysoce komprimovaná třívrstvá dřevotřísková deska

Rozsah dodávky

- Upevňovací materiál

Vlastnosti

- Certifikace FSC™ C134279
- Závěsná
- Dvoje dvířka
- Madlo k otevírání
- Dvířka s tichým dovíráním
- S jednou pevnou poličkou
- Ochrana proti vlhkosti
- Možná instalace s nožičkami
- Čelní strana z MDF
- Dodáváno smontované

Pol. č.	Barva / povrch	B H T			CZK/ks.
		[cm]	[cm]	[cm]	
Šířka umyvadla: 69,5 cm					
501.486.00.1	Korpus: bílý / lakovaný matný Čelo: bílé / lakované s vysokým leskem	69	60,4	55	21'165
501.485.00.1 *	Korpus: světle šedý / lakovaný matný Čelo: světløšedá / lakované s vysokým leskem	69	60,4	55	21'165

* Zakázková výroba

Kombinovatelné s

- Rohové umývátko Geberit Selnova Compact → str. 501
- Rohové umyvadlo Geberit Selnova Compact → str. 511

Příslušenství

- Přehled příslušenství – koupelnový nábytek Geberit Selnova Compact → str. 644



- Modely vyráběné na zakázku mají dodací lhůtu do 10 týdnů



Umyvadlové desky

Pro umyvadlo na desku, tvar mísy

Mix & Match

Umyvadlová deska Geberit ONE s výřezem, pro umyvadlo na desku, tvar mísky

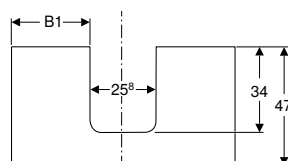
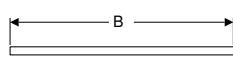

click & scan

Účely použití

- Pro montáž na skříňku pod umyvadlo Geberit ONE, Acanto, iCon nebo P nosník

Vlastnosti

- Certifikace FSC™ C134279
- Ochrana proti vlhkosti

Technické informace

Materiál | Vysoce komprimovaná třívrstvá dřevotřísková deska

Pol. č.	Barva / povrch	Mix & Match	Výřez	B1 [cm]	H [cm]	T [cm]	CZK/ks.
B / šířka: 59,8 cm							
505.271.00.1 *	Bílá / Lakované s vysokým leskem	Ano	Uprostřed	17	3,2	47,3	9'464
505.271.00.2 *	Bílá / Lak matný	Ano	Uprostřed	17	3,2	47,3	9'464
505.271.00.3 *	Láva / Lak matný	Ano	Uprostřed	17	3,2	47,3	9'464
505.271.00.4 *	KV Písková šedá / Lakované s vysokým leskem	Ano	Uprostřed	17	3,2	47,3	9'464
505.271.00.5 *	Dub / Melamin struktura dřeva	Ano	Uprostřed	17	3,2	47,3	9'464
505.271.00.6 *	Ořech hickory / Melamin struktura dřeva	Ano	Uprostřed	17	3,2	47,3	9'464
505.271.00.7 *	Šedo-běžová / Lak matný	Ano	Uprostřed	17	3,2	47,3	9'464
B / šířka: 74,6 cm							
505.272.00.1 *	Bílá / Lakované s vysokým leskem	Ano	Uprostřed	24,4	3,2	47,3	10'443
505.272.00.2 *	Bílá / Lak matný	Ano	Uprostřed	24,4	3,2	47,3	10'443
505.272.00.3 *	Láva / Lak matný	Ano	Uprostřed	24,4	3,2	47,3	10'443
505.272.00.4 *	KV Písková šedá / Lakované s vysokým leskem	Ano	Uprostřed	24,4	3,2	47,3	10'443
505.272.00.5 *	Dub / Melamin struktura dřeva	Ano	Uprostřed	24,4	3,2	47,3	10'443
505.272.00.6 *	Ořech hickory / Melamin struktura dřeva	Ano	Uprostřed	24,4	3,2	47,3	10'443
505.272.00.7 *	Šedo-běžová / Lak matný	Ano	Uprostřed	24,4	3,2	47,3	10'443
B / šířka: 89,4 cm							
505.273.00.1 *	Bílá / Lakované s vysokým leskem	Ano	Uprostřed	31,8	3,2	47,3	11'748
505.273.00.2 *	Bílá / Lak matný	Ano	Uprostřed	31,8	3,2	47,3	11'748
505.273.00.3 *	Láva / Lak matný	Ano	Uprostřed	31,8	3,2	47,3	11'748
505.273.00.4 *	KV Písková šedá / Lakované s vysokým leskem	Ano	Uprostřed	31,8	3,2	47,3	11'748
505.273.00.5 *	Dub / Melamin struktura dřeva	Ano	Uprostřed	31,8	3,2	47,3	11'748
505.273.00.6 *	Ořech hickory / Melamin struktura dřeva	Ano	Uprostřed	31,8	3,2	47,3	11'748
505.273.00.7 *	Šedo-běžová / Lak matný	Ano	Uprostřed	31,8	3,2	47,3	11'748
505.293.00.1 *	Bílá / Lakované s vysokým leskem	Ano	Vlevo	22,1	3,2	47,3	11'748
505.293.00.2 *	Bílá / Lak matný	Ano	Vlevo	22,1	3,2	47,3	11'748
505.293.00.3 *	Láva / Lak matný	Ano	Vlevo	22,1	3,2	47,3	11'748
505.293.00.4 *	KV Písková šedá / Lakované s vysokým leskem	Ano	Vlevo	22,1	3,2	47,3	11'748
505.293.00.5 *	Dub / Melamin struktura dřeva	Ano	Vlevo	22,1	3,2	47,3	11'748
505.293.00.6 *	Ořech hickory / Melamin struktura dřeva	Ano	Vlevo	22,1	3,2	47,3	11'748
505.293.00.7 *	Šedo-běžová / Lak matný	Ano	Vlevo	22,1	3,2	47,3	11'748
505.313.00.1 *	Bílá / Lakované s vysokým leskem	Ano	Vpravo	41,5	3,2	47,3	11'748
505.313.00.2 *	Bílá / Lak matný	Ano	Vpravo	41,5	3,2	47,3	11'748
505.313.00.3 *	Láva / Lak matný	Ano	Vpravo	41,5	3,2	47,3	11'748
505.313.00.4 *	KV Písková šedá / Lakované s vysokým leskem	Ano	Vpravo	41,5	3,2	47,3	11'748
505.313.00.5 *	Dub / Melamin struktura dřeva	Ano	Vpravo	41,5	3,2	47,3	11'748
505.313.00.6 *	Ořech hickory / Melamin struktura dřeva	Ano	Vpravo	41,5	3,2	47,3	11'748
505.313.00.7 *	Šedo-běžová / Lak matný	Ano	Vpravo	41,5	3,2	47,3	11'748
B / šířka: 104,2 cm							
505.274.00.1 *	Bílá / Lakované s vysokým leskem	Ano	Uprostřed	39,2	3,2	47,3	12'401
505.274.00.2 *	Bílá / Lak matný	Ano	Uprostřed	39,2	3,2	47,3	12'401
505.274.00.3 *	Láva / Lak matný	Ano	Uprostřed	39,2	3,2	47,3	12'401
505.274.00.4 *	KV Písková šedá / Lakované s vysokým leskem	Ano	Uprostřed	39,2	3,2	47,3	12'401
505.274.00.5 *	Dub / Melamin struktura dřeva	Ano	Uprostřed	39,2	3,2	47,3	12'401
505.274.00.6 *	Ořech hickory / Melamin struktura dřeva	Ano	Uprostřed	39,2	3,2	47,3	12'401

KV: Končící výroba od března 2025; * Zakázková výroba

Pol. č.	Barva / povrch	Mix & Match	Výřez	B1 [cm]	H [cm]	T [cm]	CZK/ks.
505.274.00.7 *	Šedo-běžová / Lak matný	Ano	Uprostřed	39,2	3,2	47,3	12'401
505.294.00.1 *	Bílá / Lakované s vysokým leskem	Ano	Vlevo	22,1	3,2	47,3	12'401
505.294.00.2 *	Bílá / Lak matný	Ano	Vlevo	22,1	3,2	47,3	12'401
505.294.00.3 *	Láva / Lak matný	Ano	Vlevo	22,1	3,2	47,3	12'401
505.294.00.4 *	KV Písková šedá / Lakované s vysokým leskem	Ano	Vlevo	22,1	3,2	47,3	12'401
505.294.00.5 *	Dub / Melamin struktura dřeva	Ano	Vlevo	22,1	3,2	47,3	12'401
505.294.00.6 *	Ořech hickory / Melamin struktura dřeva	Ano	Vlevo	22,1	3,2	47,3	12'401
505.294.00.7 *	Šedo-běžová / Lak matný	Ano	Vlevo	22,1	3,2	47,3	12'401
505.314.00.1 *	Bílá / Lakované s vysokým leskem	Ano	Vpravo	56,3	3,2	47,3	12'401
505.314.00.2 *	Bílá / Lak matný	Ano	Vpravo	56,3	3,2	47,3	12'401
505.314.00.3 *	Láva / Lak matný	Ano	Vpravo	56,3	3,2	47,3	12'401
505.314.00.4 *	KV Písková šedá / Lakované s vysokým leskem	Ano	Vpravo	56,3	3,2	47,3	12'401
505.314.00.5 *	Dub / Melamin struktura dřeva	Ano	Vpravo	56,3	3,2	47,3	12'401
505.314.00.6 *	Ořech hickory / Melamin struktura dřeva	Ano	Vpravo	56,3	3,2	47,3	12'401
505.314.00.7 *	Šedo-běžová / Lak matný	Ano	Vpravo	56,3	3,2	47,3	12'401
B / šířka: 119 cm							
505.275.00.1 *	Bílá / Lakované s vysokým leskem	Ano	Uprostřed	46,6	3,2	47,3	14'359
505.275.00.2 *	Bílá / Lak matný	Ano	Uprostřed	46,6	3,2	47,3	14'359
505.275.00.3 *	Láva / Lak matný	Ano	Uprostřed	46,6	3,2	47,3	14'359
505.275.00.4 *	KV Písková šedá / Lakované s vysokým leskem	Ano	Uprostřed	46,6	3,2	47,3	14'359
505.275.00.5 *	Dub / Melamin struktura dřeva	Ano	Uprostřed	46,6	3,2	47,3	14'359
505.275.00.6 *	Ořech hickory / Melamin struktura dřeva	Ano	Uprostřed	46,6	3,2	47,3	14'359
505.275.00.7 *	Šedo-běžová / Lak matný	Ano	Uprostřed	46,6	3,2	47,3	14'359
505.295.00.1 *	Bílá / Lakované s vysokým leskem	Ano	Vlevo	22,4	3,2	47,3	14'359
505.295.00.2 *	Bílá / Lak matný	Ano	Vlevo	22,4	3,7	47,3	14'359
505.295.00.3 *	Láva / Lak matný	Ano	Vlevo	22,4	3,2	47,3	14'359
505.295.00.4 *	KV Písková šedá / Lakované s vysokým leskem	Ano	Vlevo	22,4	3,2	47,3	14'359
505.295.00.5 *	Dub / Melamin struktura dřeva	Ano	Vlevo	22,4	3,2	47,3	14'359
505.295.00.6 *	Ořech hickory / Melamin struktura dřeva	Ano	Vlevo	22,4	3,2	47,3	14'359
505.295.00.7 *	Šedo-běžová / Lak matný	Ano	Vlevo	22,4	3,2	47,3	14'359
505.315.00.1 *	Bílá / Lakované s vysokým leskem	Ano	Vpravo	70,8	3,2	47,3	14'359
505.315.00.2 *	Bílá / Lak matný	Ano	Vpravo	70,8	3,2	47,3	14'359
505.315.00.3 *	Láva / Lak matný	Ano	Vpravo	70,8	3,2	47,3	14'359
505.315.00.4 *	KV Písková šedá / Lakované s vysokým leskem	Ano	Vpravo	70,8	3,2	47,3	14'359
505.315.00.5 *	Dub / Melamin struktura dřeva	Ano	Vpravo	70,8	3,2	47,3	14'359
505.315.00.6 *	Ořech hickory / Melamin struktura dřeva	Ano	Vpravo	70,8	3,2	47,3	14'359
505.315.00.7 *	Šedo-běžová / Lak matný	Ano	Vpravo	70,8	3,2	47,3	14'359
505.335.00.1 *	Bílá / Lakované s vysokým leskem	Ano	Vlevo a vpravo	17,6	3,2	47,3	14'359
505.335.00.2 *	Bílá / Lak matný	Ano	Vlevo a vpravo	17,6	3,2	47,3	14'359
505.335.00.3 *	Láva / Lak matný	Ano	Vlevo a vpravo	17,6	3,2	47,3	14'359
505.335.00.4 *	KV Písková šedá / Lakované s vysokým leskem	Ano	Vlevo a vpravo	17,6	3,2	47,3	14'359
505.335.00.5 *	Dub / Melamin struktura dřeva	Ano	Vlevo a vpravo	17,6	3,2	47,3	14'359
505.335.00.6 *	Ořech hickory / Melamin struktura dřeva	Ano	Vlevo a vpravo	17,6	3,2	47,3	14'359
505.335.00.7 *	Šedo-běžová / Lak matný	Ano	Vlevo a vpravo	17,6	3,2	47,3	14'359
B / šířka: 133,8 cm							
505.276.00.1 *	Bílá / Lakované s vysokým leskem	Ano	Vlevo a vpravo	19,9	3,2	47,3	16'316
505.276.00.2 *	Bílá / Lak matný	Ano	Vlevo a vpravo	19,9	3,2	47,3	16'316
505.276.00.3 *	Láva / Lak matný	Ano	Vlevo a vpravo	19,9	3,2	47,3	16'316
505.276.00.4 *	KV Písková šedá / Lakované s vysokým leskem	Ano	Vlevo a vpravo	19,9	3,2	47,3	16'316
505.276.00.5 *	Dub / Melamin struktura dřeva	Ano	Vlevo a vpravo	19,9	3,2	47,3	16'316
505.276.00.6 *	Ořech hickory / Melamin struktura dřeva	Ano	Vlevo a vpravo	19,9	3,2	47,3	16'316
505.276.00.7 *	Šedo-běžová / Lak matný	Ano	Vlevo a vpravo	19,9	3,2	47,3	16'316

KV: Končící výroba od března 2025; * Zakázková výroba

Nutno objednat zvlášť

- Umyvadlo na desku Geberit ONE, tvar mísky, vývod vodorovný → str. 478
- Umyvadlo na desku Geberit ONE, tvar mísky, vývod svislý → str. 479

Kombinovatelné s

- Nosník P pro umyvadlovou desku Geberit ONE → str. 654



- Modely vyráběné na zakázku mají dodací lhůtu do 10 týdnů
- Pro instalaci skříňky pod umyvadlo je zapotřebí umyvadlová přepadová souprava Geberit, prostorově úsporná. Viz přehled sortimentu řady umyvadel nebo online katalog, příslušenství k umyvadlům

Mix & Match

Umyvadlová deska Geberit ONE s výřezem, kamenina, pro umyvadlo na desku, tvar mísy

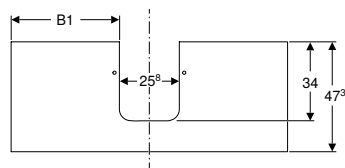
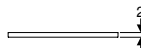
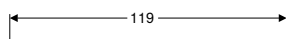

click & scan

Účely použití

- Pro montáž na skříňku pod umyvadlo Geberit ONE, Acanto, iCon

Vlastnosti

- Odolné proti poškrábání
- Ochrana proti vlhkosti

Technické informace

Materiál	Jemná kamenina
----------	----------------

Pol. č.	Barva / povrch	Mix & Match	Výřez	B1 [cm]	B2 [cm]	H [cm]	T [cm]	CZK/ks.
B / šířka: 119 cm								
505.105.00.1 *	Bílá, vzhled mramoru / Matný	Ano	Uprostřed	46,6	2	47,3		75'925
505.105.00.2 *	Černá, vzhled mramoru / Matný	Ano	Uprostřed	46,6	2	47,3		75'925
505.125.00.1 *	Bílá, vzhled mramoru / Matný	Ano	Vlevo	22,3	2	47,3		75'925
505.125.00.2 *	Černá, vzhled mramoru / Matný	Ano	Vlevo	22,3	2	47,3		75'925
505.145.00.1 *	Bílá, vzhled mramoru / Matný	Ano	Vpravo	70,9	2	47,3		75'925
505.145.00.2 *	Černá, vzhled mramoru / Matný	Ano	Vpravo	70,9	2	47,3		75'925
505.175.00.1 *	Bílá, vzhled mramoru / Matný	Ano	Vlevo a vpravo	17,6	30,2	2	47,3	75'925
505.175.00.2 *	Černá, vzhled mramoru / Matný	Ano	Vlevo a vpravo	17,6	30,2	2	47,3	75'925

* Zakázková výroba

Nutno objednat zvlášť

- Umyvadlo na desku Geberit ONE, tvar mísy, vývod svislý → str. 479
- Umyvadlo na desku Geberit ONE, tvar mísy, vývod vodorovný → str. 478



- Modely vyráběné na zakázku mají dodací lhůtu do 10 týdnů
- Pro instalaci skříňky pod umyvadlo je zapotřebí umyvadlová přepadová souprava Geberit, prostorově úsporná. Viz přehled sortimentu řady umyvadel nebo online katalog, příslušenství k umyvadlům



Pro umyvadlo na desku, pravoúhlé

Mix & Match

Umyvadlová deska Geberit ONE s výřezem, pro umyvadlo na desku, obdélníkové

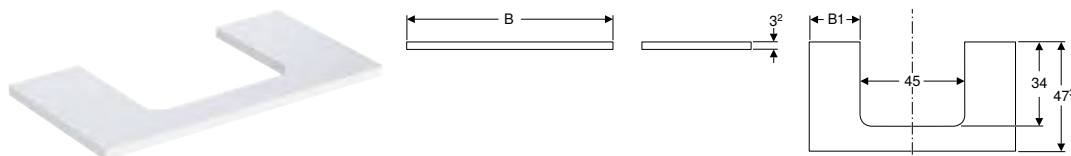

click & scan

Účely použití

- Pro montáž na skříňku pod umyvadlo Geberit ONE, Acanto, iCon nebo P nosník

Vlastnosti

- Certifikace FSC™ C134279
- Ochrana proti vlhkosti

Technické informace

Materiál | Vysoce komprimovaná třívrstvá dřevotřísková deska

Pol. č.	Barva / povrch	Mix & Match	Výřez	B1 [cm]	B2 [cm]	H [cm]	T [cm]	CZK/ks.
B / šířka: 74,6 cm								
505.282.00.1 *	Bílá / Lakované s vysokým leskem	Ano	Uprostřed	14,8	3,2	47,3		10'443
505.282.00.2 *	Bílá / Lak matný	Ano	Uprostřed	14,8	3,2	47,3		10'443
505.282.00.3 *	Láva / Lak matný	Ano	Uprostřed	14,8	3,2	47,3		10'443
505.282.00.4 *	KV Písková šedá / Lakované s vysokým leskem	Ano	Uprostřed	14,8	3,2	47,3		10'443
505.282.00.5 *	Dub / Melamin struktura dřeva	Ano	Uprostřed	14,8	3,2	47,3		10'443
505.282.00.6 *	Ořech hickory / Melamin struktura dřeva	Ano	Uprostřed	14,8	3,2	47,3		10'443
505.282.00.7 *	Šedo-běžová / Lak matný	Ano	Uprostřed	14,8	3,2	47,3		10'443
B / šířka: 89,4 cm								
505.283.00.1 *	Bílá / Lakované s vysokým leskem	Ano	Uprostřed	22,2	3,2	47,3		11'748
505.283.00.2 *	Bílá / Lak matný	Ano	Uprostřed	22,2	3,2	47,3		11'748
505.283.00.3 *	Láva / Lak matný	Ano	Uprostřed	22,2	3,2	47,3		11'748
505.283.00.4 *	KV Písková šedá / Lakované s vysokým leskem	Ano	Uprostřed	22,2	3,2	47,3		11'748
505.283.00.5 *	Dub / Melamin struktura dřeva	Ano	Uprostřed	22,2	3,2	47,3		11'748
505.283.00.6 *	Ořech hickory / Melamin struktura dřeva	Ano	Uprostřed	22,2	3,2	47,3		11'748
505.283.00.7 *	Šedo-běžová / Lak matný	Ano	Uprostřed	22,2	3,2	47,3		11'748
505.303.00.1 *	Bílá / Lakované s vysokým leskem	Ano	Vlevo	12,8	3,2	47,2		11'748
505.303.00.2 *	Bílá / Lak matný	Ano	Vlevo	12,8	3,2	47,3		11'748
505.303.00.3 *	Láva / Lak matný	Ano	Vlevo	12,8	3,2	47,3		11'748
505.303.00.4 *	KV Písková šedá / Lakované s vysokým leskem	Ano	Vlevo	12,8	3,2	47,3		11'748
505.303.00.5 *	Dub / Melamin struktura dřeva	Ano	Vlevo	12,8	3,2	47,3		11'748
505.303.00.6 *	Ořech hickory / Melamin struktura dřeva	Ano	Vlevo	12,8	3,2	47,3		11'748
505.303.00.7 *	Šedo-běžová / Lak matný	Ano	Vlevo	12,8	3,2	47,3		11'748
505.323.00.1 *	Bílá / Lakované s vysokým leskem	Ano	Vpravo	31,6	3,2	47,3		11'748
505.323.00.2 *	Bílá / Lak matný	Ano	Vpravo	31,6	3,2	47,3		11'748
505.323.00.3 *	Láva / Lak matný	Ano	Vpravo	31,6	3,2	47,3		11'748
505.323.00.4 *	KV Písková šedá / Lakované s vysokým leskem	Ano	Vpravo	31,6	3,2	47,3		11'748
505.323.00.5 *	Dub / Melamin struktura dřeva	Ano	Vpravo	31,6	3,2	47,3		11'748
505.323.00.6 *	Ořech hickory / Melamin struktura dřeva	Ano	Vpravo	31,6	3,2	47,3		11'748
505.323.00.7 *	Šedo-běžová / Lak matný	Ano	Vpravo	31,6	3,2	47,3		11'748
B / šířka: 104,2 cm								
505.284.00.1 *	Bílá / Lakované s vysokým leskem	Ano	Uprostřed	29,6	3,2	47,3		12'401
505.284.00.2 *	Bílá / Lak matný	Ano	Uprostřed	29,6	3,2	47,3		12'401
505.284.00.3 *	Láva / Lak matný	Ano	Uprostřed	29,6	3,2	47,3		12'401
505.284.00.4 *	KV Písková šedá / Lakované s vysokým leskem	Ano	Uprostřed	29,6	3,2	47,3		12'401
505.284.00.5 *	Dub / Melamin struktura dřeva	Ano	Uprostřed	29,6	3,2	47,3		12'401
505.284.00.6 *	Ořech hickory / Melamin struktura dřeva	Ano	Uprostřed	29,6	3,2	47,3		12'401
505.284.00.7 *	Šedo-běžová / Lak matný	Ano	Uprostřed	29,6	3,2	47,3		12'401
505.304.00.1 *	Bílá / Lakované s vysokým leskem	Ano	Vlevo	12,5	3,2	47,3		12'401
505.304.00.2 *	Bílá / Lak matný	Ano	Vlevo	12,5	3,2	47,3		12'401
505.304.00.3 *	Láva / Lak matný	Ano	Vlevo	12,5	3,2	47,3		12'401
505.304.00.4 *	KV Písková šedá / Lakované s vysokým leskem	Ano	Vlevo	12,5	3,2	47,3		12'401
505.304.00.5 *	Dub / Melamin struktura dřeva	Ano	Vlevo	12,5	3,2	47,3		12'401
505.304.00.6 *	Ořech hickory / Melamin struktura dřeva	Ano	Vlevo	12,5	3,2	47,3		12'401
505.304.00.7 *	Šedo-běžová / Lak matný	Ano	Vlevo	12,5	3,2	47,3		12'401
505.324.00.1 *	Bílá / Lakované s vysokým leskem	Ano	Vpravo	46,7	3,2	47,3		12'401
505.324.00.2 *	Bílá / Lak matný	Ano	Vpravo	46,7	3,2	47,3		12'401

KV: Končící výroba od března 2025; * Zakázková výroba

Pol. č.	Barva / povrch	Mix & Match	Výřez	B1 [cm]	B2 [cm]	H [cm]	T [cm]	CZK/ks.
505.324.00.3 *	Láva / Lak matný	Ano	Vpravo	46,7	3,2	47,3		12'401
505.324.00.4 *	KV Písková šedá / Lakované s vysokým leskem	Ano	Vpravo	46,7	3,2	47,3		12'401
505.324.00.5 *	Dub / Melamin struktura dřeva	Ano	Vpravo	46,7	3,2	47,3		12'401
505.324.00.6 *	Ořech hickory / Melamin struktura dřeva	Ano	Vpravo	46,7	3,2	47,3		12'401
505.324.00.7 *	Šedo-běžová / Lak matný	Ano	Vpravo	46,7	3,2	47,3		12'401
B / šířka: 119 cm								
505.285.00.1 *	Bílá / Lakované s vysokým leskem	Ano	Uprostřed	37	3,2	47,3		14'359
505.285.00.2 *	Bílá / Lak matný	Ano	Uprostřed	37	3,2	47,3		14'359
505.285.00.3 *	Láva / Lak matný	Ano	Uprostřed	37	3,2	47,3		14'359
505.285.00.4 *	KV Písková šedá / Lakované s vysokým leskem	Ano	Uprostřed	37	3,2	47,3		14'359
505.285.00.5 *	Dub / Melamin struktura dřeva	Ano	Uprostřed	37	3,2	47,3		14'359
505.285.00.6 *	Ořech hickory / Melamin struktura dřeva	Ano	Uprostřed	37	3,2	47,3		14'359
505.285.00.7 *	Šedo-běžová / Lak matný	Ano	Uprostřed	37	3,2	47,3		14'359
505.305.00.1 *	Bílá / Lakované s vysokým leskem	Ano	Vlevo	12,8	3,2	47,3		14'359
505.305.00.2 *	Bílá / Lak matný	Ano	Vlevo	12,8	3,2	47,3		14'359
505.305.00.3 *	Láva / Lak matný	Ano	Vlevo	12,8	3,2	47,3		14'359
505.305.00.4 *	KV Písková šedá / Lakované s vysokým leskem	Ano	Vlevo	12,8	3,2	47,3		14'359
505.305.00.5 *	Dub / Melamin struktura dřeva	Ano	Vlevo	12,8	3,2	47,3		14'359
505.305.00.6 *	Ořech hickory / Melamin struktura dřeva	Ano	Vlevo	12,5	3,2	47,3		14'359
505.305.00.7 *	Šedo-běžová / Lak matný	Ano	Vlevo	12,8	3,2	47,3		14'359
505.325.00.1 *	Bílá / Lakované s vysokým leskem	Ano	Vpravo	61,2	3,2	47,3		14'359
505.325.00.2 *	Bílá / Lak matný	Ano	Vpravo	61,2	3,2	47,3		14'359
505.325.00.3 *	Láva / Lak matný	Ano	Vpravo	61,2	3,2	47,3		14'359
505.325.00.4 *	KV Písková šedá / Lakované s vysokým leskem	Ano	Vpravo	61,2	3,2	47,3		14'359
505.325.00.5 *	Dub / Melamin struktura dřeva	Ano	Vpravo	61,2	3,2	47,3		14'359
505.325.00.6 *	Ořech hickory / Melamin struktura dřeva	Ano	Vpravo	61,2	3,2	47,3		14'359
505.325.00.7 *	Šedo-běžová / Lak matný	Ano	Vpravo	61,2	3,2	47,3		14'359
505.345.00.1 *	Bílá / Lakované s vysokým leskem	Ano	Vlevo a vpravo	8	30,2	3,2	47,3	14'359
505.345.00.2 *	Bílá / Lak matný	Ano	Vlevo a vpravo	8	30,2	3,2	47,3	14'359
505.345.00.3 *	Láva / Lak matný	Ano	Vlevo a vpravo	8	30,2	3,2	47,3	14'359
505.345.00.4 *	KV Písková šedá / Lakované s vysokým leskem	Ano	Vlevo a vpravo	8	30,2	3,2	47,3	14'359
505.345.00.5 *	Dub / Melamin struktura dřeva	Ano	Vlevo a vpravo	8	30,2	3,2	47,3	14'359
505.345.00.6 *	Ořech hickory / Melamin struktura dřeva	Ano	Vlevo a vpravo	8	30,2	3,2	47,3	14'359
505.345.00.7 *	Šedo-běžová / Lak matný	Ano	Vlevo a vpravo	8	30,2	3,2	47,3	14'359
B / šířka: 133,8 cm								
505.286.00.1 *	Bílá / Lakované s vysokým leskem	Ano	Vlevo a vpravo	10,3	32,5	3,2	47,3	16'316
505.286.00.2 *	Bílá / Lak matný	Ano	Vlevo a vpravo	10,3	32,5	3,2	47,3	16'316
505.286.00.3 *	Láva / Lak matný	Ano	Vlevo a vpravo	10,3	32,5	3,2	47,3	16'316
505.286.00.4 *	KV Písková šedá / Lakované s vysokým leskem	Ano	Vlevo a vpravo	10,3	32,5	3,2	47,3	16'316
505.286.00.5 *	Dub / Melamin struktura dřeva	Ano	Vlevo a vpravo	10,3	32,5	3,2	47,3	16'316
505.286.00.6 *	Ořech hickory / Melamin struktura dřeva	Ano	Vlevo a vpravo	10,3	32,5	3,2	47,3	16'316
505.286.00.7 *	Šedo-běžová / Lak matný	Ano	Vlevo a vpravo	10,3	32,5	3,2	47,3	16'316

KV: Končící výroba od března 2025; * Zakázková výroba

Nutno objednat zvlášť

- Umyvadlo na desku Geberit ONE, pravoúhlé, vývod vodorovný → str. 480
- Umyvadlo na desku Geberit ONE, pravoúhlé, vývod svislý → str. 480

Kombinovatelné s

- Nosník P pro umyvadlovou desku Geberit ONE → str. 654



- Modely vyráběné na zakázku mají dodací lhůtu do 10 týdnů
- Pro instalaci skříňky pod umyvadlo je zapotřebí umyvadlová přepadová souprava Geberit, prostorově úsporná. Viz přehled sortimentu řady umyvadel nebo online katalog, příslušenství k umyvadlům



Mix & Match

Umyvadlová deska Geberit ONE s výřezem, kamenina, pro umyvadlo na desku, obdélníkové

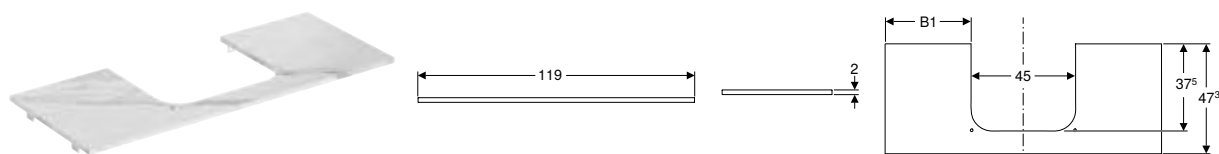

click & scan

Účely použití

- Pro montáž na skříňku pod umyvadlo Geberit ONE, Acanto, iCon

Vlastnosti

- Odolné proti poškrábání
- Ochrana proti vlhkosti

Technické informace

Materiál	Jemná kamenina
----------	----------------

Pol. č.	Barva / povrch	Mix & Match	Výřez	B1 [cm]	B2 [cm]	H [cm]	T [cm]	CZK/ks.
B / šířka: 119 cm								
505.115.00.1 *	Bílá, vzhled mramoru / Matný	Ano	Uprostřed	37	2	47,3		75'925
505.115.00.2 *	Černá, vzhled mramoru / Matný	Ano	Uprostřed	37	2	47,3		75'925
505.135.00.1 *	Bílá, vzhled mramoru / Matný	Ano	Vlevo	12,8	2	47,3		75'925
505.135.00.2 *	Černá, vzhled mramoru / Matný	Ano	Vlevo	12,8	2	47,3		75'925
505.155.00.1 *	Bílá, vzhled mramoru / Matný	Ano	Vpravo	69,2	2	47,3		75'925
505.155.00.2 *	Černá, vzhled mramoru / Matný	Ano	Vpravo	69,2	2	47,3		75'925
505.165.00.1 *	Bílá, vzhled mramoru / Matný	Ano	Vlevo a vpravo	8	29	2	47,3	75'925
505.165.00.2 *	Černá, vzhled mramoru / Matný	Ano	Vlevo a vpravo	8	29	2	47,3	75'925

* Zakázková výroba

Nutno objednat zvlášť

- Umyvadlo na desku Geberit ONE, pravoúhlé, vývod vodorovný → str. 480
- Umyvadlo na desku Geberit ONE, pravoúhlé, vývod svislý → str. 480



- Modely vyráběné na zakázku mají dodací lhůtu do 10 týdnů
- Pro instalaci skříňky pod umyvadlo je zapotřebí umyvadlová přepadová souprava Geberit, prostorově úsporná. Viz přehled sortimentu řady umyvadel nebo online katalog, příslušenství k umyvadlům

Boční prvky

Nízké boční skříňky

Boční skříňka Geberit ONE s jednou zásuvkou

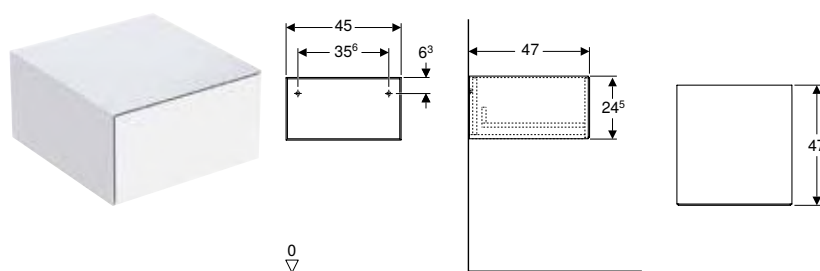

click & scan

Technické informace

Materiál	Vysoce komprimovaná třívrstvá dřevotřísková deska
Nosnost zásuvky max.	30 kg

Vlastnosti

- Certifikace FSC™ C134279
- Závěsná
- S jednou zásuvkou
- Otevírání pomocí mechanismu push-to-open
- Zásuvka s tichým dovíráním
- Ochrana proti vlhkosti
- Dodáváno smontované

Rozsah dodávky

- Upevňovací materiál

Pol. č.	Barva / povrch	H [cm]	T [cm]	CZK/ks.
B / šířka: 45 cm				
505.078.00.1	Bílá / Lakované s vysokým leskem	24,5	47	22'730
505.078.00.2 *	Bílá / Lak matný	24,5	47	22'730
505.078.00.3	Láva / Lak matný	24,5	47	22'730
505.078.00.4 *	KV Písková šedá / Lakované s vysokým leskem	24,5	47	22'730

KV: Končící výroba od března 2025; * Zakázková výroba

Pol. č.	Barva / povrch	H [cm]	T [cm]	CZK/ks.
505.078.00.5	Dub / Melamin struktura dřeva	24,5	47	22'730
505.078.00.6 *	Ořech hickory / Melamin struktura dřeva	24,5	47	22'730
505.078.00.7 *	Šedo-běžová / Lak matný	24,5	47	22'730
505.078.00.8 *	Černá / Lak matný	24,5	47	22'730

KV: Končící výroba od března 2025; * Zakázková výroba

Kombinovatelné s

- Skříňka pod umyvadlo Geberit ONE, s jednou zásuvkou → str. 560
- Skříňka pro umyvadlo na desku Geberit ONE, se dvěma zásuvkami → str. 561
- Skříňka pod umyvadlo Geberit ONE, se dvěma zásuvkami → str. 562
- Skříňka pro umyvadlo na desku Geberit ONE, se čtyřmi zásuvkami → str. 563
- Kryt Geberit ONE pro boční skříňku a boční prvek, kamenina → str. 660
- Kryt Geberit ONE pro boční skříňku a boční prvek, sklo → str. 659

Příslušenství

- Přehled příslušenství – koupelnový nábytek Geberit ONE → str. 623

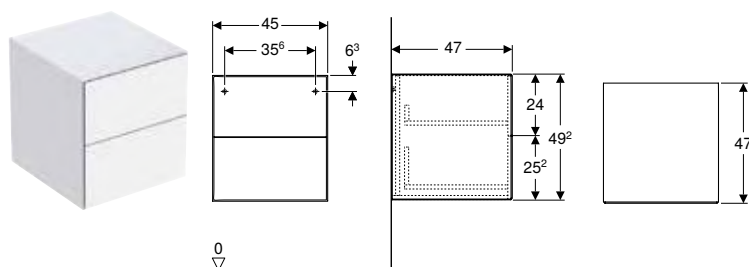

- Modely vyráběné na zakázku mají dodací lhůtu do 10 týdnů

Boční skříňka Geberit ONE se dvěma zásuvkami

click & scan

Technické informace

Materiál	Vysoce komprimovaná třívrstvá dřevotřísková deska
Nosnost zásuvky max.	30 kg

Vlastnosti

- Certifikace FSC™ C134279
- Závěsná
- Se dvěma zásuvkami
- Otevírání pomocí mechanismu push-to-open
- Zásuvka s tichým dovíráním
- Ochrana proti vlhkosti
- Dodáváno smontované

Rozsah dodávky

- Upevňovací materiál

Pol. č.	Barva / povrch	H [cm]	T [cm]	CZK/ks.
B / šířka: 45 cm				
505.077.00.1	Bílá / Lakované s vysokým leskem	49,2	47	31'388
505.077.00.2 *	Bílá / Lak matný	49,2	47	31'388
505.077.00.3	Láva / Lak matný	49,2	47	31'388
505.077.00.4 *	KV Písková šedá / Lakované s vysokým leskem	49,2	47	31'388
505.077.00.5	Dub / Melamin struktura dřeva	49,2	47	31'388
505.077.00.6 *	Ořech hickory / Melamin struktura dřeva	49,2	47	31'388
505.077.00.7 *	Šedo-běžová / Lak matný	49,2	47	31'388
505.077.00.8 *	Černá matná	49,2	47	31'388

KV: Končící výroba od března 2025; * Zakázková výroba

Kombinovatelné s

- Kryt Geberit ONE pro boční skříňku a boční prvek, kamenina → str. 660
- Kryt Geberit ONE pro boční skříňku a boční prvek, sklo → str. 659
- Skříňka pod umyvadlo Geberit ONE, s jednou zásuvkou → str. 560
- Skříňka pro umyvadlo na desku Geberit ONE, se dvěma zásuvkami → str. 561
- Skříňka pod umyvadlo Geberit ONE, se dvěma zásuvkami → str. 562
- Skříňka pro umyvadlo na desku Geberit ONE, se čtyřmi zásuvkami → str. 563

Příslušenství

- Přehled příslušenství – koupelnový nábytek Geberit ONE → str. 623



- Modely vyráběné na zakázku mají dodací lhůtu do 10 týdnů

Boční prvek Geberit ONE

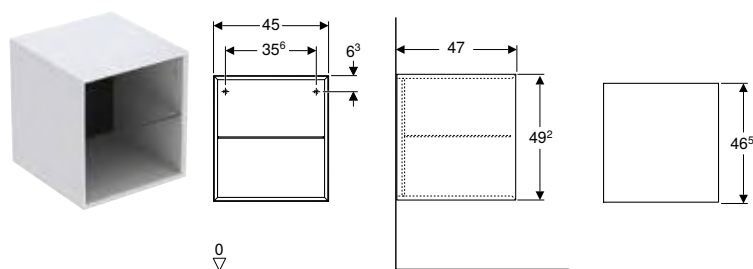

click & scan

Technické informace

Materiál | Vysoce komprimovaná třívrstvá dřevotřísková deska

Rozsah dodávky

- Upevňovací materiál

Vlastnosti

- Certifikace FSC™ C134279
- Závěsná
- Se skleněnou nastavitelnou policičkou
- Ochrana proti vlhkosti
- Dodáváno smontované

Pol. č.	Barva / povrch	H [cm]	T [cm]	CZK/ks.
B / šířka: 45 cm				
505.079.00.1	Bílá / Lakované s vysokým leskem	49,2	47	22'730
505.079.00.2 *	Bílá / Lak matný	49,2	47	22'730
505.079.00.3	Láva / Lak matný	49,2	47	22'730
505.079.00.4 *	KV Písková šedá / Lakované s vysokým leskem	49,2	47	22'730
505.079.00.5	Dub / Melamin struktura dřeva	49,2	47	22'730
505.079.00.6 *	Ořech hickory / Melamin struktura dřeva	49,2	47	22'730
505.079.00.7 *	Šedo-běžová / Lak matný	49,2	47	22'730
505.079.00.8 *	Černá matná	49,2	47	22'730

KV: Končící výroba od března 2025; * Zakázková výroba

Kombinovatelné s

- Skříňka pod umyvadlo Geberit ONE, s jednou zásuvkou → str. 560
- Skříňka pro umyvadlo na desku Geberit ONE, se dvěma zásuvkami → str. 561
- Skříňka pod umyvadlo Geberit ONE, se dvěma zásuvkami → str. 562
- Skříňka pro umyvadlo na desku Geberit ONE, se čtyřmi zásuvkami → str. 563
- Kryt Geberit ONE pro boční skříňku a boční prvek, kamenina → str. 660
- Kryt Geberit ONE pro boční skříňku a boční prvek, sklo → str. 659

Příslušenství

- Přehled příslušenství – koupelnový nábytek Geberit ONE → str. 623

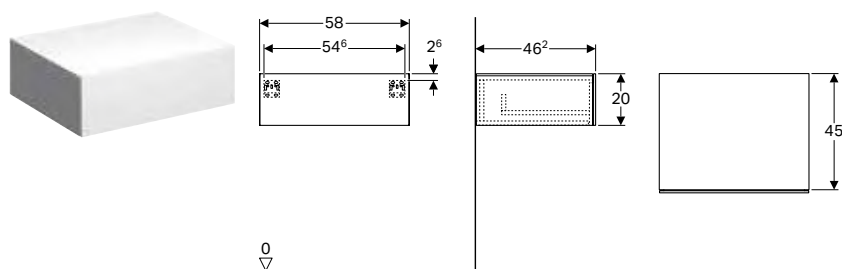

- Modely vyráběné na zakázku mají dodací lhůtu do 10 týdnů

Boční skříňka Geberit Xenos² s jednou zásuvkou

click & scan

Technické informace

Materiál	Vysoce komprimovaná třívrstvá dřevotřísková deska
Nosnost zásuvky max.	30 kg

Vlastnosti

- Certifikace FSC™ C134279
- Závěsná
- S jednou zásuvkou
- Otevírání pomocí mechanismu push-to-open
- Ochrana proti vlhkosti
- Dodáváno smontované

Rozsah dodávky

- Upevňovací materiál

Pol. č.	Barva / povrch	B [cm]	H [cm]	T [cm]	CZK/ks.
500.507.01.1	Bílá / Lakované s vysokým leskem	58	20	46,2	24'843
500.507.00.1 *	Šedo-béžová / Lak matný	58	20	46,2	24'843
500.507.43.1	Šedá scultura / Melamin struktura dřeva	58	20	46,2	22'915

* Zakázková výroba

Příslušenství

- Přehled příslušenství – Geberit Xenos² koupelnový nábytek → str. 627

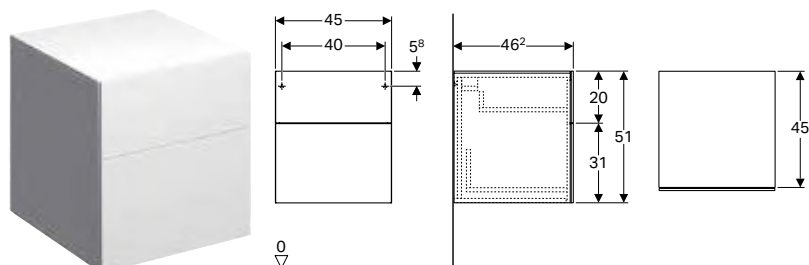

- Modely vyráběné na zakázku mají dodací lhůtu do 10 týdnů

Boční skříňka Geberit Xenos² se dvěma zásuvkami

click & scan



Technické informace

Materiál	Vysoce komprimovaná třívrstvá dřevotřísková deska
Nosnost zásuvky max.	30 kg

Vlastnosti

- Certifikace FSC™ C134279
- Závěsná
- Se dvěma zásuvkami
- Otevírání pomocí mechanismu push-to-open
- Ochrana proti vlhkosti
- Dodáváno smontované

Rozsah dodávky

- Upevňovací materiál

Pol. č.	Barva / povrch	B [cm]	H [cm]	T [cm]	CZK/ks.
500.504.01.1	Bílá / Lakované s vysokým leskem	45	51	46,2	28'394
500.504.00.1 *	Šedo-béžová / Lak matný	45	51	46,2	28'394
500.504.43.1	Šedá scultura / Melamin struktura dřeva	45	51	46,2	26'119

* Zakázková výroba

Příslušenství

- Přehled příslušenství – Geberit Xenos² koupelnový nábytek → str. 627



- Modely vyráběné na zakázku mají dodací lhůtu do 10 týdnů

Novinka

Boční skříňka Geberit Acanto s jednou zásuvkou a jednou vnitřní zásuvkou

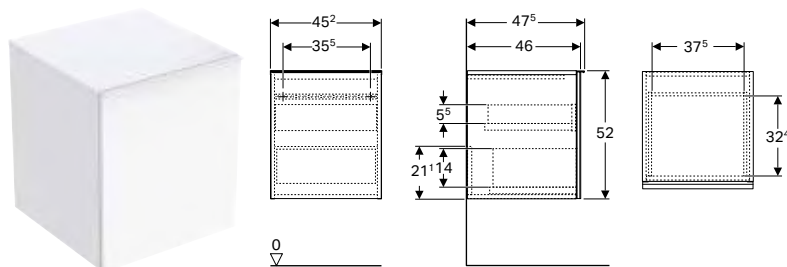

click & scan

Technické informace

Materiál	Vysoce komprimovaná třívrstvá dřevotřísková deska
Nosnost zásuvky max.	30 kg

Rozsah dodávky

- Boční skříňka
- Upevňovací materiál

Vlastnosti

- Certifikace FSC™ C134279
- Závěsná
- S jednou zásuvkou
- S vnitřní zásuvkou
- Madlo k otevírání
- Vyměnitelné madlo
- Zásuvka s tichým dovíráním
- Ochrana proti vlhkosti
- Dodáváno smontované

Pol. č.	Barva / povrch	H [cm]	T [cm]	CZK/ks.
B / šířka: 45,2 cm				
503.010.01.1	Korpus a přední strana: bílá / lakovaná s vysokým leskem Madlo: bílé / prášková barva matná	52	47,5	23'085
503.010.01.2	Korpus: bílý / lakovaný s vysokým leskem Čelo: bílé / lesklé sklo Madlo: bílé / prášková barva matná	52	47,5	25'486
503.010.01.3 *	Korpus a přední strana: bílá / lakovaná matná Madlo: bílé / prášková barva matná	52	47,5	23'085
503.010.JH.1	Korpus a přední strana: dub / melamin se strukturou dřeva Madlo: láva / prášková barva matná	52	47,5	23'085
503.010.JK.1	Korpus a přední strana: láva/lakované matné Madlo: láva / prášková barva matná	52	47,5	23'085
503.010.JK.2	Korpus: láva / lakovaný matný Čelo: láva/ lesklé sklo Madlo: láva / prášková barva matná	52	47,5	25'486
503.010.JR.1 *	Korpus a přední strana: ořech hickory / melamin se strukturou dřeva Madlo: láva / prášková barva matná	52	47,5	23'085

K dodání od duben 2024; * Zakázková výroba

Boční skříňka Geberit iCon se dvěma zásuvkami

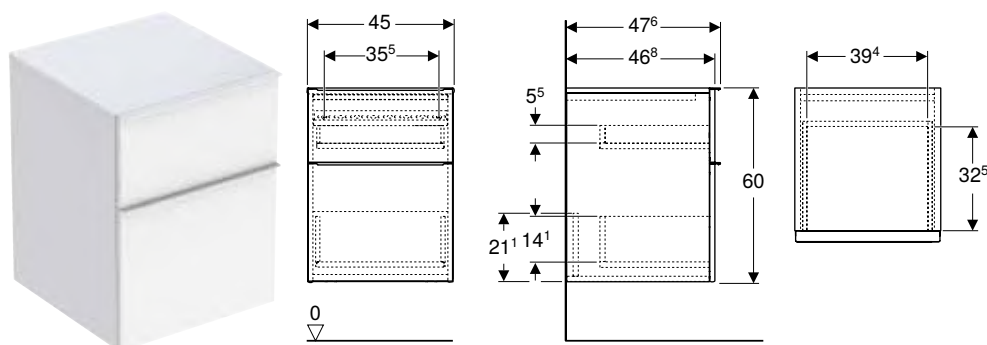

click & scan

Technické informace

Materiál	Vysoce komprimovaná třívrstvá dřevotřísková deska
Nosnost zásuvky max.	30 kg

Rozsah dodávky

- Boční skříňka
- Upevňovací materiál

Vlastnosti

- Certifikace FSC™ C134279
- Závěsná
- Se dvěma zásuvkami
- Madlo k otevírání
- Vyměnitelné madlo
- Zásuvka s tichým dovíráním
- Ochrana proti vlhkosti
- Dodáváno smontované

Pol. č.	Barva / povrch	H T		CZK/ks.
		[cm]	[cm]	
B / šířka: 45 cm				
502.315.01.1	Korpus a přední strana: bílá / lakovaná s vysokým leskem Madlo: bílé / prášková barva matná	60	47,6	23'941
502.315.01.2	Korpus a přední strana: bílá / lakovaná s vysokým leskem Madlo: pochromovaná lesklá	60	47,6	23'941
502.315.01.3 *	Korpus a přední strana: bílá / lakovaná matná Madlo: bílé / prášková barva matná	60	47,6	23'941
502.315.JH.1	Korpus a přední strana: dub / melamin se strukturou dřeva Madlo: láva / prášková barva matná	60	47,6	23'941
502.315.JK.1	Korpus a přední strana: láva/lakované matné Madlo: láva / prášková barva matná	60	47,6	23'941
502.315.JL.1 * KV	Korpus a přední strana: písková šedá / lakované s vysokým leskem Madlo: písková šedá / prášková barva matná	60	47,6	23'941
502.315.JR.1 *	Korpus a přední strana: ořech hickory / melamin se strukturou dřeva Madlo: láva / prášková barva matná	60	47,6	23'941

KV: Končící výroba od březen 2025; * Zakázková výroba

Kombinovatelné s

- Skříňka pod umyvadlo Geberit iCon s jednou zásuvkou → str. 574
- Sada nábytkového umyvadla Geberit iCon s úzkým okrajem a skříňkou, dvě zásuvky a připojení umyvadla → str. 466
- Sada nábytkového umyvadla Geberit iCon s úzkým okrajem a skříňkou, dvě zásuvky a připojení umyvadla → str. 468
- Skříňka pod umyvadlo Geberit iCon se dvěma zásuvkami → str. 576
- Skříňka pod dvojité umyvadlo Geberit iCon, se dvěma zásuvkami → str. 584
- Skříňka pod dvojité umyvadlo Geberit iCon, se čtyřmi zásuvkami → str. 585
- Magnetická tabule Geberit s úložnými přihrádkami → str. 656

Příslušenství

- Přehled příslušenství – Geberit iCon koupelnový nábytek → str. 631



- Modely vyráběné na zakázku mají dodací lhůtu do 10 týdnů



Boční prvek Geberit iCon

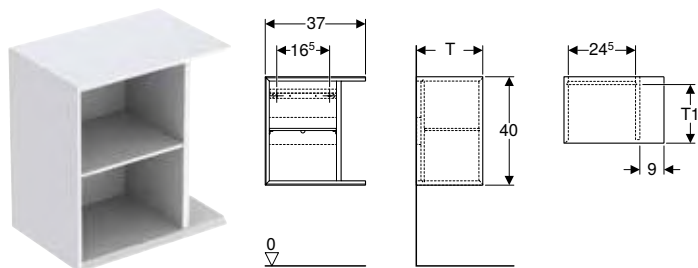

click & scan

Technické informace

Materiál | Vysoce komprimovaná třívrstvá dřevotřísková deska

Rozsah dodávky

- Boční skříňka
- Upevňovací materiál

Vlastnosti

- Certifikace FSC™ C134279
- Závěsná
- S jednou nastavitelnou poličkou
- Ochrana proti vlhkosti
- Dodáváno smontované

Pol. č.	Barva / povrch	B [cm]	H [cm]	T1 [cm]	CZK/ks.
T / hloubka: 24,5 cm					
502.324.01.1	Bílá / Lakované s vysokým leskem	37	40	21	14'202
502.324.01.3 *	Bílá / Lak matný	37	40	21	14'202
502.324.JH.1	Dub / Melamin struktura dřeva	37	40	21	14'202
502.324.JK.1	Láva / Lak matný	37	40	21	14'202
502.324.JL.1 *	KV Písková šedá / Lakované s vysokým leskem	37	40	21	14'202
502.324.JR.1 *	Ořech hickory / Melamin struktura dřeva	37	40	21	14'202
T / hloubka: 27,3 cm					
502.325.01.1	Bílá / Lakované s vysokým leskem	37	40	24	14'654
502.325.01.3 *	Bílá / Lak matný	37	40	24	14'654
502.325.JH.1	Dub / Melamin struktura dřeva	37	40	24	14'654
502.325.JK.1	Láva / Lak matný	37	40	24	14'654
502.325.JL.1 *	KV Písková šedá / Lakované s vysokým leskem	37	40	24	14'654
502.325.JR.1 *	Ořech hickory / Melamin struktura dřeva	37	40	24	14'654

KV: Končící výroba od března 2025; * Zakázková výroba

Kombinovatelné s

- Skříňka Geberit iCon pod umývatko, s jedněmi dvířky → str. 555
- Skříňka pod umývatko Geberit iCon, s jednou zásuvkou → str. 556



- Modely vyráběné na zakázku mají dodací lhůtu do 10 týdnů
- Boční prvek o hloubce 24,5 cm pouze pro skříňku pod umývatko Geberit iCon, s jedněmi dvířky
- Boční prvek s hloubkou 27,3 cm pouze pro Geberit iCon skříňku pod umývatko, s jednou zásuvkou

Boční skříňka Geberit Smyle Square s jedněmi dvířky

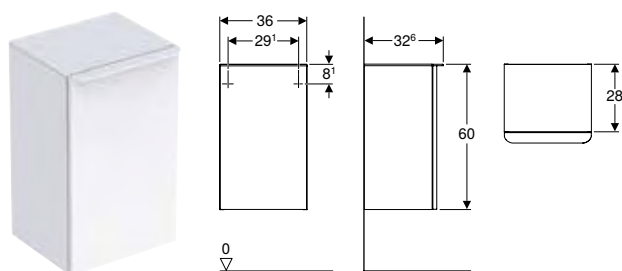

click & scan

Technické informace

Materiál | Vysoce komprimovaná třívrstvá dřevotřísková deska

Rozsah dodávky

- Boční skříňka
- Upevňovací materiál

Vlastnosti

- Certifikace FSC™ C134279
- Závěsná
- Lze spojit se středně vysokou skříňkou a vytvořit vysokou skříň
- S jedněmi dvířky
- Madlo k otevírání
- Dvířka s tichým dovíráním
- S jednou nastavitelnou poličkou
- Ochrana proti vlhkosti
- Krycí deska ze skla
- Dodáváno smontované

Pol. č.	Barva / povrch	B [cm]	H [cm]	T [cm]	CZK/ks.
Dveře: Závěsy vlevo					
500.360.00.1	Korpus a přední strana: bílá / lakovaná s vysokým leskem Madlo: bílé / prášková barva matná	36	60	32,6	8'804
500.360.JK.1 *	Korpus a přední strana: láva/lakované matné Madlo: láva / prášková barva matná	36	60	32,6	8'804
500.360.JL.1 *	KV Korpus a přední strana: písková šedá / lakované s vysokým leskem Madlo: písková šedá / prášková barva matná	36	60	32,6	8'804
500.360.JR.1	Korpus a přední strana: ořech hickory / melamin se strukturou dřeva Madlo: láva / prášková barva matná	36	60	32,6	8'804
Dveře: Závěsy vpravo					
500.359.00.1	Korpus a přední strana: bílá / lakovaná s vysokým leskem Madlo: bílé / prášková barva matná	36	60	32,6	8'804
500.359.JK.1 *	Korpus a přední strana: láva/lakované matné Madlo: láva / prášková barva matná	36	60	32,6	8'804
500.359.JL.1 *	KV Korpus a přední strana: písková šedá / lakované s vysokým leskem Madlo: písková šedá / prášková barva matná	36	60	32,6	8'804
500.359.JR.1	Korpus a přední strana: ořech hickory / melamin se strukturou dřeva Madlo: láva / prášková barva matná	36	60	32,6	8'804

KV: Končící výroba od března 2025; * Zakázková výroba

Kombinovatelné s

- Středně vysoká skříňka Geberit Smyle Square s jedněmi dvířky → str. 614

Příslušenství

- Přehled příslušenství – koupelnový nábytek Geberit Smyle → str. 637



- Modely vyráběné na zakázku mají dodací lhůtu do 10 týdnů



Boční skříňka Geberit Smyle Square se dvěma zásuvkami

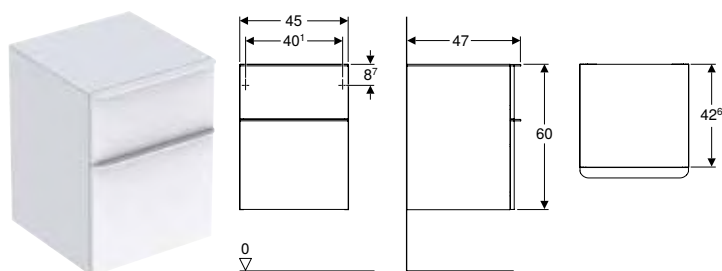

click & scan

Technické informace

Materiál	Vysoce komprimovaná třívrstvá dřevotřísková deska
Nosnost zásuvky max.	30 kg

Rozsah dodávky

- Boční skříňka
- Upevňovací materiál

Vlastnosti

- Certifikace FSC™ C134279
- Závěsná
- Lze spojit se skříňkou pod umyvadlo
- Se dvěma zásuvkami
- Madlo k otevírání
- Zásuvka s tichým dovíráním
- Ochrana proti vlhkosti
- Rám zásuvky z kovu
- Krycí deska ze skla
- Dodáváno smontované

Pol. č.	Barva / povrch	B H T			CZK/ks.
		[cm]	[cm]	[cm]	
500.357.00.1	Korpus a přední strana: bílá / lakovaná s vysokým leskem Madlo: bílé / prášková barva matná	45	60	47	14'550
500.357.JK.1 *	Korpus a přední strana: láva/lakované matné Madlo: láva / prášková barva matná	45	60	47	14'550
500.357.JL.1 *	KV Korpus a přední strana: písková šedá / lakované s vysokým leskem Madlo: písková šedá / prášková barva matná	45	60	47	14'550
500.357.JR.1	Korpus a přední strana: ořech hickory / melamin se strukturou dřeva Madlo: láva / prášková barva matná	45	60	47	14'550

KV: Končící výroba od března 2025; * Zakázková výroba

Kombinovatelné s

- Skříňka pod umyvadlo Geberit Smyle Square, se dvěma zásuvkami → str. 580
- Skříňka pod dvojité umyvadlo Geberit Smyle Square, se dvěma zásuvkami → str. 586
- Magnetická tabule Geberit s úložnými přihrádkami → str. 656

Příslušenství

- Přehled příslušenství – koupelnový nábytek Geberit Smyle → str. 637



- Modely vyráběné na zakázku mají dodací lhůtu do 10 týdnů

Boční skříňka Geberit Smyle Square otevřená

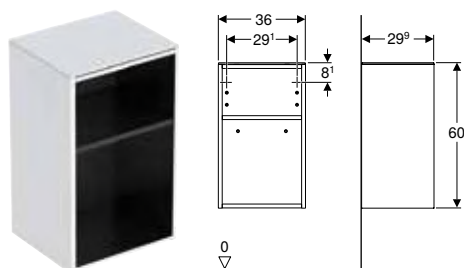

click & scan

Technické informace

Materiál	Vysoce komprimovaná třívrstvá dřevotřísková deska
----------	---

Rozsah dodávky

- Boční skříňka
- Upevňovací materiál

Vlastnosti

- Certifikace FSC™ C134279
- Závěsná
- Lze spojit se středně vysokou skříňkou a vytvořit vysokou skříň
- S jednou nastavitelnou poličkou
- Ochrana proti vlhkosti
- Krycí deska ze skla
- Dodáváno smontované

Pol. č.	Barva / povrch	B [cm]	H [cm]	T [cm]	CZK/ks.
500.358.00.1	Bílá / Lakované s vysokým leskem	36	60	29,9	6'567
500.358.JK.1 *	Láva / Lak matný	36	60	29,9	6'567
500.358.JL.1 *	KV Písková šedá / Lakované s vysokým leskem	36	60	29,9	6'567
500.358.JR.1	Ořech hickory / Melamin struktura dřeva	36	60	29,9	6'567

KV: Končící výroba od března 2025; * Zakázková výroba

Kombinovatelné s

- Středně vysoká skříňka Geberit Smyle Square s jedněmi dvířky → str. 614

Příslušenství

- Přehled příslušenství – koupelnový nábytek Geberit Smyle → str. 637

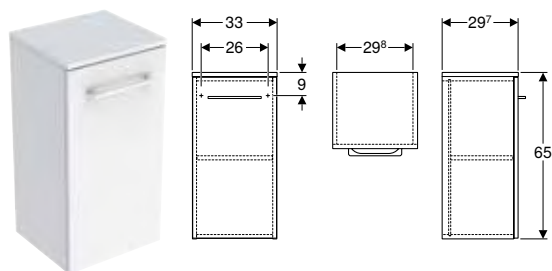

- Modely vyráběné na zakázku mají dodací lhůtu do 10 týdnů

Boční skříňka Geberit Selnova Square, s jedněmi dvířky

click & scan

Technické informace

Materiál	Vysoce komprimovaná třívrstvá dřevotřísková deska
----------	---

Rozsah dodávky

- Upevňovací materiál
- Madlo

Vlastnosti

- Certifikace FSC™ C134279
- Závěsná
- S jedněmi dvířky
- Madlo k otevírání
- S jednou nastavitelnou poličkou
- Dvířka s tichým dovíráním
- Strana připevnění závěsu vlevo nebo vpravo
- Ochrana proti vlhkosti
- Dodáváno smontované

Pol. č.	Barva / povrch	B [cm]	H [cm]	T [cm]	CZK/ks.
501.272.00.1	Bílá / Lakované s vysokým leskem	33	65	29,7	8'607
501.273.00.1 *	Láva / Lak matný	33	65	29,7	8'607
501.274.00.1	Ořech hickory / Melamin struktura dřeva	33	65	29,7	8'070
501.275.00.1 *	Ořech hickory světlý / Melamin struktura dřeva	33	65	29,7	8'070

* Zakázková výroba

Kombinovatelné s

- Nábytkový set umyvadla Geberit Selnova Square s úzkým okrajem a skříňkou, jedny dvířka → str. 470
- Set Geberit Selnova Square s umyvadlem, umyvadlovou deskou a skříňkou, dvě zásuvky → str. 508
- Nábytkový set umyvadla Geberit Selnova Square s úzkým okrajem a skříňkou, dvoje dvířka → str. 471
- Nábytkový set umyvadla Geberit Selnova Square s úzkým okrajem a skříňkou, dvě zásuvky → str. 472
- Set Geberit Selnova Square s umývánkem a skříňkou, jedny dvířka → str. 497
- Středně vysoká skříňka Geberit Selnova Square, s 1 dvířky → str. 615
- Zrcadlová skříňka Geberit Selnova Square, s 2 dvířky → str. 682

Příslušenství

- Přehled příslušenství – Geberit Selnova koupelnový nábytek → str. 641



- Modely vyráběné na zakázku mají dodací lhůtu do 10 týdnů



Vysoká skříň

Vysoká skříňka Geberit Xenos² s jedněmi dvířky a vnitřním zrcadlem

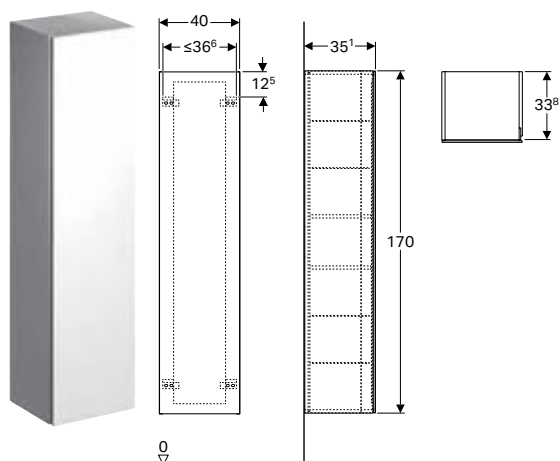

click & scan

Technické informace

Materiál	Vysoce komprimovaná třívrstvá dřevotřísková deska
----------	---

Rozsah dodávky

- 4 vkladací poličky
- Upevňovací materiál

Vlastnosti

- Certifikace FSC™ C134279
- Závěsná
- S jedněmi dvířky
- Dvířka s tichým dovíráním
- Se dvěma pevnými poličkami
- Se čtyřmi vkladacími poličkami
- Strana připevnění závěsu vlevo nebo vpravo
- Ochrana proti vlhkosti
- Zrcadlo na vnitřní straně dveří
- Dodáváno smontované

Pol. č.	Barva / povrch	B [cm]	H [cm]	T [cm]	CZK/ks.
500.503.01.1	Bílá / Lakované s vysokým leskem	40	170	35,1	34'802
500.503.00.1 *	Šedo-běžová / Lak matný	40	170	35,1	34'802
500.503.43.1	Šedá scultura / Melamin struktura dřeva	40	170	35,1	31'942

* Zakázková výroba

Příslušenství

- Přehled příslušenství – Geberit Xenos² koupelnový nábytek → str. 627



- Modely vyráběné na zakázku mají dodací lhůtu do 10 týdnů

Novinka

Vysoká skříň Geberit se dvěma výsuvy

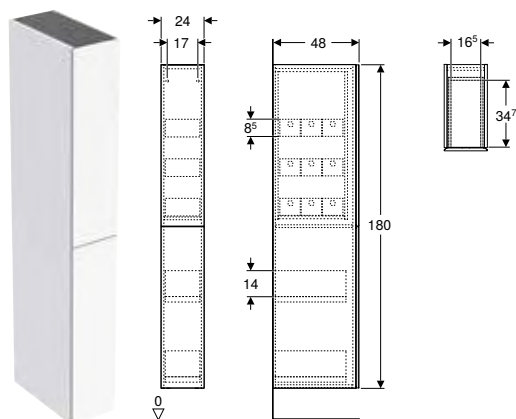

click & scan

Účely použití

- Pro série Geberit ONE, Acanto, iCon a VariForm

Technické informace

Materiál	Vysoce komprimovaná třívrstvá dřevotřísková deska
Nosnost zásuvky max.	30 kg

Vlastnosti

- Certifikace FSC™ C134279
- Závěsná
- Se dvěma zásuvkami
- Zásuvka s tichým dovíráním
- Ochrana proti vlhkosti
- Dodáváno smontované

Rozsah dodávky

- Vysoká skříňka
- 9 organizačních boxů
- Upevňovací materiál

Pol. č.	Barva / povrch	H T		CZK/ks.
		[cm]	[cm]	
B / šířka: 24 cm				
503.011.01.1	Korpus a přední strana: bílá / lakovaná s vysokým leskem	180	48	39'337
503.011.01.2	Korpus: bílý / lakovaný s vysokým leskem Čelo: bílé / lesklé sklo	180	48	41'645
503.011.01.3*	Korpus a přední strana: bílá / lakovaná matná	180	48	39'337
503.011.JH.1	Korpus a přední strana: dub / melamin se strukturou dřeva	180	48	39'337
503.011.JK.1	Korpus a přední strana: láva/lakované matné	180	48	39'337
503.011.JK.2	Korpus: láva / lakovaný matný Čelo: láva/ lesklé sklo	180	48	41'645
503.011.JR.1*	Korpus a přední strana: ořech hickory / melamin se strukturou dřeva	180	48	39'337

K dodání od duben 2024; * Zakázková výroba

Příslušenství

- Vnitřní odkládací polička Geberit → str. 651
- Organizační box Geberit → str. 650
- Prvek síťové zásuvky Geberit → str. 657
- Světelná lišta Geberit pro zásuvku, vlevo a vpravo, délka 40 cm → str. 652



Vysoká skříň Geberit s jedněmi dvířky

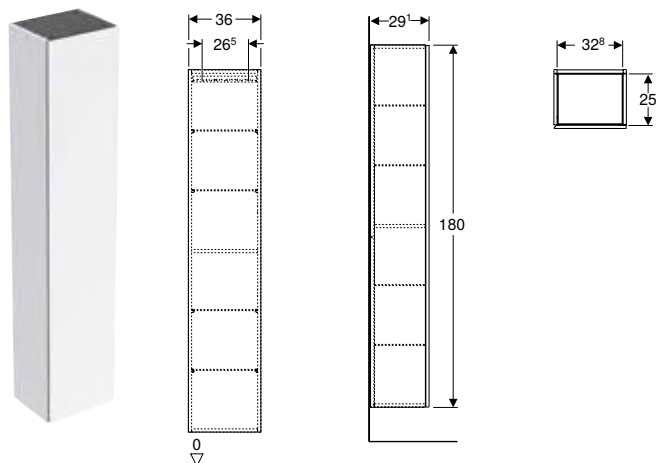

click & scan

Účely použití

- Pro série Geberit ONE, Acanto, iCon a VariForm

Technické informace

Materiál | Vysoce komprimovaná třívrstvá dřevotřísková deska

Rozsah dodávky

- Vysoká skříňka
- 4 skleněné poličky
- Upevňovací materiál

Vlastnosti

- Certifikace FSC™ C134279
- Závěsná
- S jedněmi dvířky
- Dvířka s tichým dovíráním
- Otevírání uchopením zkosené hrany nebo push-to-open
- Se čtyřmi skleněnými polohovatelnými poličkami
- S jednou pevnou poličkou
- Strana připevnění závěsu vlevo nebo vpravo
- Ochrana proti vlhkosti
- Dodáváno smontované

Pol. č.	Barva / povrch	H T		CZK/ks.
		[cm]	[cm]	
B / šířka: 36 cm				
502.316.01.1	Korpus a přední strana: bílá / lakovaná s vysokým leskem	180	29,1	31'873
502.316.01.2	N Korpus: bílý / lakovaný s vysokým leskem Čelo: bílé / lesklé sklo	180	29,1	34'905
502.316.01.3 *	Korpus a přední strana: bílá / lakovaná matná	180	29,1	31'873
502.316.JH.1	Korpus a přední strana: dub / melamin se strukturou dřeva	180	29,1	31'873
502.316.JK.1	Korpus a přední strana: láva/lakované matné	180	29,1	31'873
502.316.JK.2	N Korpus: láva / lakovaný matný Čelo: láva/ lesklé sklo	180	29,1	34'905
502.316.JL.1 *	KV Korpus a přední strana: písková šedá / lakované s vysokým leskem	180	29,1	31'873
502.316.JR.1 *	Korpus a přední strana: ořech hickory / melamin se strukturou dřeva	180	29,1	31'873
505.083.00.7 *	Korpus a přední strana: šedo-běžová / lakovaná matná	180	29,1	31'873
505.083.00.8 *	Korpus a přední strana: černá / lakovaná matná	180	29,1	31'873

N: Novinka, k dodání od duben 2024; KV: Končící výroba od březen 2025; * Zakázková výroba

Příslušenství

- Souprava nožiček Geberit → str. 655
- Prvek síťové zásuvky Geberit → str. 658
- Prvek síťové zásuvky Geberit s USB přípojkou → str. 659



- Modely vyráběné na zakázku mají dodací lhůtu do 10 týdnů

Vysoká skříň Geberit s jedněmi dvířky a vnitřním zrcadlem, zkrácené vyložení

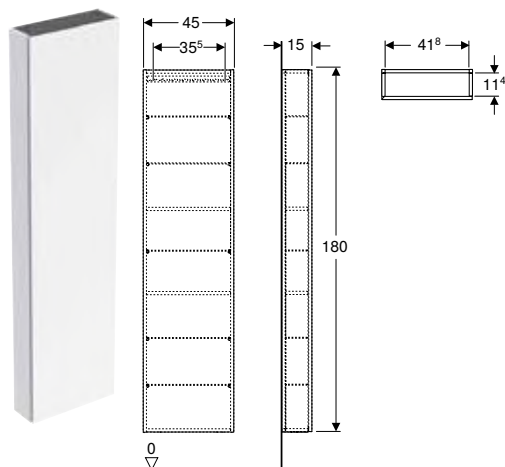

click & scan

Účely použití

- Pro série Geberit ONE, Acanto, iCon a VariForm

Technické informace

Materiál	Vysoce komprimovaná třívrstvá dřevotřísková deska
----------	---

Rozsah dodávky

- Vysoká skříňka
- 5 skleněných nastavitelných poliček
- Upevňovací materiál

Vlastnosti

- Certifikace FSC™ C134279
- Závěsná
- S jedněmi dvířky
- Dvířka s tichým dovíráním
- Otevírání uchopením zkosené hrany nebo push-to-open
- S pěti skleněnými nastavitelnými poličkami
- Dvířka s vnitřním zrcadlem
- Se dvěma pevnými poličkami
- Strana připevnění závěsu vlevo nebo vpravo
- Úhel otevření dveří 155°
- Ochrana proti vlhkosti
- Dodáváno smontované

Pol. č.	Barva / povrch	H [cm]	T [cm]	CZK/ks.
B / šířka: 45 cm				
502.317.01.1	Korpus a přední strana: bílá / lakovaná s vysokým leskem	180	15	31'873
502.317.01.2	N Korpus: bílý / lakovaný s vysokým leskem Čelo: bílé / lesklé sklo	180	15	34'905
502.317.01.3*	Korpus a přední strana: bílá / lakovaná matná	180	15	31'873
502.317.JH.1	Korpus a přední strana: dub / melamin se strukturou dřeva	180	15	31'873
502.317.JK.1	Korpus a přední strana: láva/lakované matné	180	15	31'873
502.317.JK.2	N Korpus: láva / lakovaný matný Čelo: láva/ lesklé sklo	180	15	34'905
502.317.JL.1*	KV Korpus a přední strana: písková šedá / lakované s vysokým leskem	180	15	31'873
502.317.JR.1*	Korpus a přední strana: ořech hickory / melamin se strukturou dřeva	180	15	31'873

N: Novinka, k dodání od duben 2024; KV: Končící výroba od březen 2025; * Zakázková výroba

Příslušenství

- Souprava nožiček Geberit → str. 655
- Prvek síťové zásuvky Geberit → str. 658
- Prvek síťové zásuvky Geberit s USB přípojkou → str. 659



- Modely vyráběné na zakázku mají dodací lhůtu do 10 týdnů



Středně vysoké skříňky

Středně vysoká skříňka Geberit Smyle Square s jedněmi dvířky

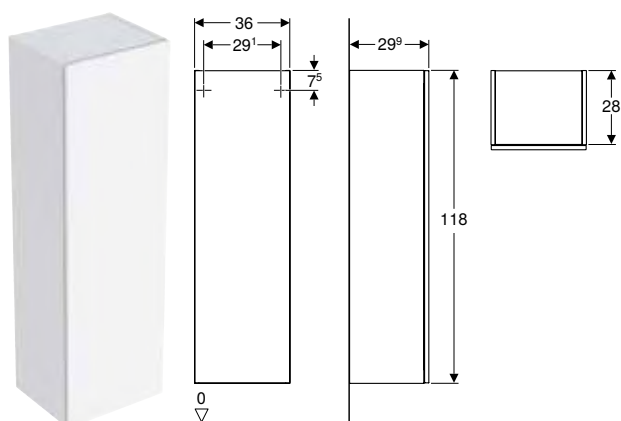

click & scan

Technické informace

Materiál | Vysoce komprimovaná třívrstvá dřevotřísková deska

Rozsah dodávky

- Boční skříňka
- 3 skleněné poličky
- Upevňovací materiál

Vlastnosti

- Certifikace FSC™ C134279
- Závěsná
- Lze spojit s boční skříňkou a vytvořit vysokou skříň
- S jedněmi dvířky
- Dvířka s tichým dovíráním
- Otevírání pomocí mechanismu push-to-open
- Polohovatelné skleněné poličky
- Strana připevnění závěsu vlevo nebo vpravo
- Zrcadlo na vnitřní straně dveří
- Ochrana proti vlhkosti
- Dodáváno smontované

Pol. č.	Barva / povrch	B	H	T	CZK/ks.
		[cm]	[cm]	[cm]	
500.361.00.1	Bílá / Lakované s vysokým leskem	36	118	29,9	12'312
500.361.JK.1 *	Láva / Lak matný	36	118	29,9	12'312
500.361.JL.1 *	KV Písková šedá / Lakované s vysokým leskem	36	118	29,9	12'312
500.361.JR.1	Ořech hickory / Melamin struktura dřeva	36	118	29,9	12'312

KV: Končící výroba od března 2025; * Zakázková výroba

Kombinovatelné s

- Boční skříňka Geberit Smyle Square otevřená → str. 608
- Boční skříňka Geberit Smyle Square s jedněmi dvířky → str. 607

Příslušenství

- Přehled příslušenství – koupelnový nábytek Geberit Smyle → str. 637



- Modely vyráběné na zakázku mají dodací lhůtu do 10 týdnů

Středně vysoká skříňka Geberit Selnova Square, s 1 dvířky

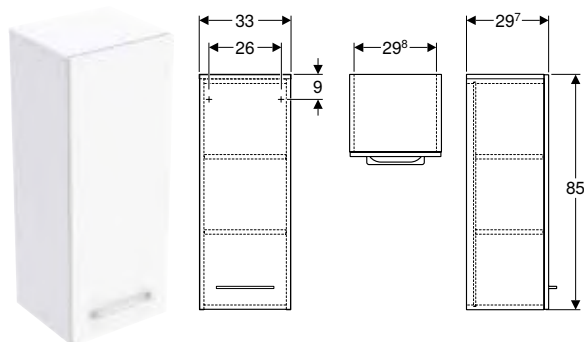

click & scan

Technické informace

Materiál	Vysoce komprimovaná třívrstvá dřevotřísková deska
----------	---

Rozsah dodávky

- Madlo
- Upevňovací materiál

Vlastnosti

- Certifikace FSC™ C134279
- Závěsná
- S jedněmi dvířky
- Dvířka s tichým dovíráním
- Madlo k otevírání
- Se dvěma vkladacími poličkami
- Strana připevnění závěsu vlevo nebo vpravo
- Ochrana proti vlhkosti
- Dodáváno smontované

Pol. č.	Barva / povrch	B [cm]	H [cm]	T [cm]	CZK/ks.
501.276.00.1	Bílá / Lakované s vysokým leskem	33	85	29,7	9'683
501.277.00.1 *	Láva / Lak matný	33	85	29,7	9'683
501.278.00.1	Ořech hickory / Melamin struktura dřeva	33	85	29,7	9'146
501.279.00.1 *	Ořech hickory světlý / Melamin struktura dřeva	33	85	29,7	9'146

* Zakázková výroba

Kombinovatelné s

- Nábytkový set umyvadla Geberit Selnova Square s úzkým okrajem a skříňkou, jedny dvířka → str. 470
- Nábytkový set umyvadla Geberit Selnova Square s úzkým okrajem a skříňkou, dvoje dvířka → str. 471
- Set Geberit Selnova Square s umyvadlem, umyvadlovou deskou a skříňkou, dvě zásuvky → str. 508
- Nábytkový set umyvadla Geberit Selnova Square s úzkým okrajem a skříňkou, dvě zásuvky → str. 472
- Boční skříňka Geberit Selnova Square, s jedněmi dvířky → str. 609
- Set Geberit Selnova Square s umývatkem a skříňkou, jedny dvířka → str. 497
- Zrcadlová skříňka Geberit Selnova Square, s 2 dvířky → str. 682

Příslušenství

- Přehled příslušenství – Geberit Selnova koupelnový nábytek → str. 641



- Modely vyráběné na zakázku mají dodací lhůtu do 10 týdnů



Závěsné skříňky

Pravoúhlá závěsná skříňka Geberit, s jedněmi dvířky

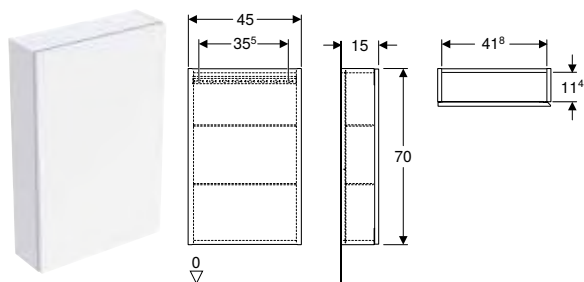

Účely použití

- Pro série Geberit ONE, Acanto, iCon a VariForm

Technické informace

Materiál | Vysoce komprimovaná třívrstvá dřevotřísková deska

Rozsah dodávky

- Závěsná skříňka
- 2 skleněné poličky
- Upevňovací materiál

Vlastnosti

- Certifikace FSC™ C134279
- Závěsná
- S jedněmi dvířky
- Dvířka s tichým dovíráním
- Otevírání uchopením zkosené hrany nebo push-to-open
- Se dvěma skleněnými nastavitelnými poličkami
- Strana připevnění závěsu vlevo nebo vpravo
- Ochrana proti vlhkosti
- Dodáváno smontované

Pol. č.	Barva / povrch	H [cm]	T [cm]	CZK/ks.
B / šířka: 45 cm				
502.318.01.1	Korpus a přední strana: bílá / lakovaná s vysokým leskem	70	15	16'328
502.318.01.2	N Korpus: bílý / lakovaný s vysokým leskem Čelo: bílé / lesklé sklo	70	15	18'653
502.318.01.3 *	Korpus a přední strana: bílá / lakovaná matná	70	15	16'328
502.318.JH.1	Korpus a přední strana: dub / melamin se strukturou dřeva	70	15	16'328
502.318.JK.1	Korpus a přední strana: láva/lakované matné	70	15	16'328
502.318.JK.2	N Korpus: láva / lakovaný matný Čelo: láva/ lesklé sklo	70	15	18'653
502.318.JL.1 *	KV Korpus a přední strana: písková šedá / lakované s vysokým leskem	70	15	16'328
502.318.JR.1 *	Korpus a přední strana: ořech hickory / melamin se strukturou dřeva	70	15	16'328

N: Novinka, k dodání od duben 2024; KV: Končící výroba od březen 2025; * Zakázková výroba

Příslušenství

- Prvek síťové zásuvky Geberit → str. 658
- Prvek síťové zásuvky Geberit s USB přípojkou → str. 659



- Modely vyráběné na zakázku mají dodací lhůtu do 10 týdnů

Čtvercová závěsná skříňka Geberit, s jedněmi dvířky

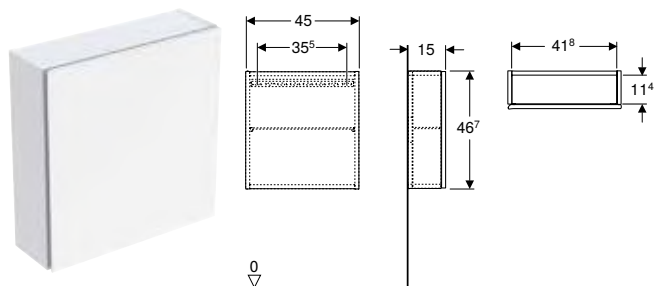

click & scan

Účely použití

- Pro série Geberit ONE, Acanto, iCon a VariForm

Technické informace

Materiál	Vysoce komprimovaná třívrstvá dřevotřísková deska
----------	---

Rozsah dodávky

- Závěsná skříňka
- Skleněná vkladací police
- Upevňovací materiál

Vlastnosti

- Certifikace FSC™ C134279
- Závěsná
- S jedněmi dvířky
- Dvířka s tichým dovíráním
- Otevírání uchopením zkosené hrany nebo push-to-open
- Natavitelná skleněná polička
- Strana připevnění závěsu vlevo nebo vpravo
- Ochrana proti vlhkosti
- Dodáváno smontované

Pol. č.	Barva / povrch	H [cm]	T [cm]	CZK/ks.
B / šířka: 45 cm				
502.319.01.1	Korpus a přední strana: bílá / lakovaná s vysokým leskem	46,7	15	12'302
502.319.01.2	N Korpus: bílý / lakovaný s vysokým leskem Čelo: bílé / lesklé sklo	46,7	15	14'590
502.319.01.3 *	Korpus a přední strana: bílá / lakovaná matná	46,7	15	12'302
502.319.JH.1	Korpus a přední strana: dub / melamin se strukturou dřeva	46,7	15	12'302
502.319.JK.1	Korpus a přední strana: láva/lakované matné	46,7	15	12'302
502.319.JK.2	N Korpus: láva / lakovaný matný Čelo: láva/ lesklé sklo	46,7	15	14'590
502.319.JL.1 *	KV Korpus a přední strana: písková šedá / lakované s vysokým leskem	46,7	15	12'302
502.319.JR.1 *	Korpus a přední strana: ořech hickory / melamin se strukturou dřeva	46,7	15	12'302

N: Novinka, k dodání od duben 2024; KV: Končící výroba od březen 2025; * Zakázková výroba

Příslušenství

- Prvek síťové zásuvky Geberit → str. 658
- Prvek síťové zásuvky Geberit s USB přípojkou → str. 659



- Modely vyráběné na zakázku mají dodací lhůtu do 10 týdnů



Pravouhlá police Geberit

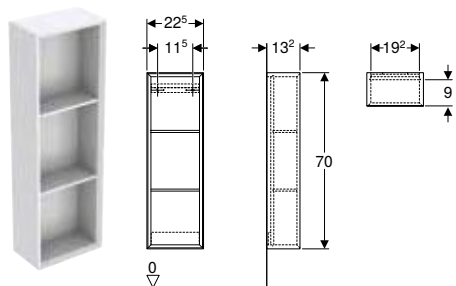

click & scan

Účely použití

- Pro série Geberit ONE, Acanto, iCon a VariForm

Vlastnosti

- Certifikace FSC™ C134279
- Závěsná
- Skryté upevnění
- Se dvěma pevnými poličkami
- Ochrana proti vlhkosti
- Dodáváno smontované

Rozsah dodávky

- Závěsná skříňka
- Upevňovací materiál

Technické informace

Materiál	Vysoce komprimovaná třívrstvá dřevotřísková deska
----------	---

Pol. č.	Barva / povrch	H [cm]	T [cm]	CZK/ks.
B / šířka: 22,5 cm				
502.320.01.1	Bílá / Lakované s vysokým leskem	70	13,2	10'907
502.320.01.3 *	Bílá / Lak matný	70	13,2	10'907
502.320.JH.1	Dub / Melamin struktura dřeva	70	13,2	10'907
502.320.JK.1	Láva / Lak matný	70	13,2	10'907
502.320.JL.1 *	KV Písková šedá / Lakované s vysokým leskem	70	13,2	10'907
502.320.JR.1 *	Ořech hickory / Melamin struktura dřeva	70	13,2	10'907

KV: Končící výroba od březen 2025; * Zakázková výroba



- Modely vyráběné na zakázku mají dodací lhůtu do 10 týdnů

Pravouhlý nástěnný box Geberit

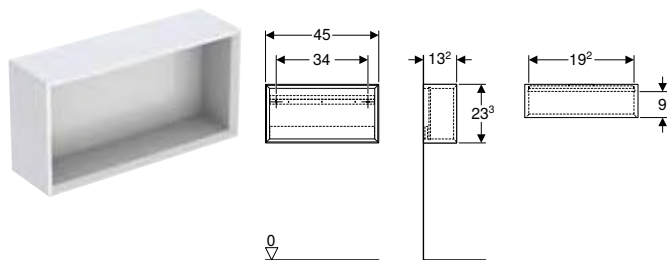

click & scan

Účely použití

- Pro série Geberit ONE, Acanto, iCon a VariForm

Vlastnosti

- Certifikace FSC™ C134279
- Závěsná
- Skryté upevnění
- Ochrana proti vlhkosti
- Dodáváno smontované

Rozsah dodávky

- Závěsná skříňka
- Upevňovací materiál

Technické informace

Materiál	Vysoce komprimovaná třívrstvá dřevotřísková deska
----------	---

Pol. č.	Barva / povrch	B [cm]	H [cm]	T [cm]	CZK/ks.
502.322.01.1	Bílá / Lakované s vysokým leskem	45	23,3	13,2	8'860
502.322.01.3 *	Bílá / Lak matný	45	23,3	13,2	8'860
502.322.JH.1	Dub / Melamin struktura dřeva	45	23,3	13,2	8'860
502.322.JK.1	Láva / Lak matný	45	23,3	13,2	8'860
502.322.JL.1 *	KV Písková šedá / Lakované s vysokým leskem	45	23,3	13,2	8'860
502.322.JR.1 *	Ořech hickory / Melamin struktura dřeva	45	23,3	13,2	8'860

KV: Končící výroba od březen 2025; * Zakázková výroba



- Modely vyráběné na zakázku mají dodací lhůtu do 10 týdnů

Čtvercová police Geberit

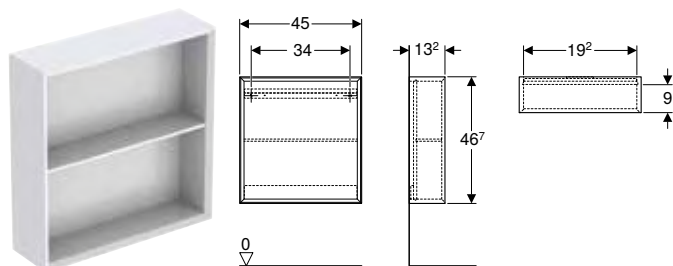

click & scan

Účely použití

- Pro sérii Geberit ONE, Acanto, iCon a VariForm

Technické informace

Materiál	Vysoce komprimovaná třívrstvá dřevotřísková deska
----------	---

Rozsah dodávky

- Závěsná skříňka
- Upevňovací materiál

Vlastnosti

- Certifikace FSC™ C134279
- Závěsná
- S jednou pevnou poličkou
- Skryté upevnění
- Ochrana proti vlhkosti
- Dodáváno smontované

Pol. č.	Barva / povrch	H [cm]	T [cm]	CZK/ks.
B / šířka: 45 cm				
502.323.01.1	Bílá / Lakované s vysokým leskem	46,7	13,2	10'359
502.323.01.3 *	Bílá / Lak matný	46,7	13,2	10'359
502.323.JH.1	Dub / Melamin struktura dřeva	46,7	13,2	10'359
502.323.JK.1	Láva / Lak matný	46,7	13,2	10'359
502.323.JL.1 *	KV Písková šedá / Lakované s vysokým leskem	46,7	13,2	10'359
502.323.JR.1 *	Ořech hickory / Melamin struktura dřeva	46,7	13,2	10'359

KV: Končící výroba od března 2025; * Zakázková výroba



- Modely vyráběné na zakázku mají dodací lhůtu do 10 týdnů



Čtvercová nástěnný box Geberit

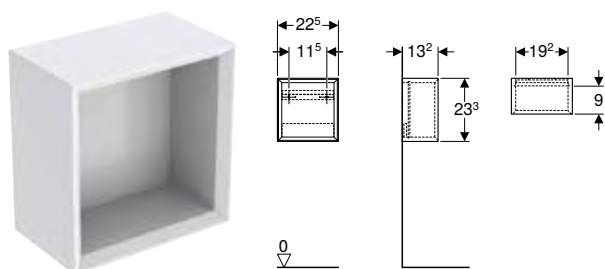

click & scan

Účely použití

- Pro sérii Geberit ONE, Acanto, iCon a VariForm

Technické informace

Materiál	Vysoce komprimovaná třívrstvá dřevotřísková deska
----------	---

Rozsah dodávky

- Závěsná skříňka
- Upevňovací materiál

Vlastnosti

- Certifikace FSC™ C134279
- Závěsná
- Skryté upevnění
- Ochrana proti vlhkosti
- Dodáváno smontované

Pol. č.	Barva / povrch	H [cm]	T [cm]	CZK/ks.
B / šířka: 22,5 cm				
502.321.01.1	Bílá / Lakované s vysokým leskem	23,3	13,2	7'752
502.321.01.3 *	Bílá / Lak matný	23,3	13,2	7'752
502.321.JH.1	Dub / Melamin struktura dřeva	23,3	13,2	7'752
502.321.JK.1	Láva / Lak matný	23,3	13,2	7'752
502.321.JL.1 *	KV Písková šedá / Lakované s vysokým leskem	23,3	13,2	7'752
502.321.JR.1 *	Ořech hickory / Melamin struktura dřeva	23,3	13,2	7'752

KV: Končící výroba od března 2025; * Zakázková výroba



- Modely vyráběné na zakázku mají dodací lhůtu do 10 týdnů

Jiný koupelnový nábytek

Nástěnné poličky

Nástěnná polička Geberit

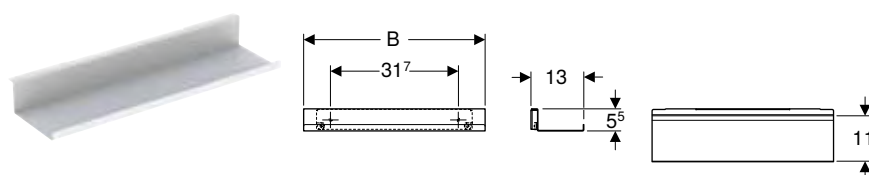

click & scan

Technické informace

Materiál	Ocel
----------	------

Rozsah dodávky

- Nástěnná polička
- Upevňovací materiál

Vlastnosti

- Závěsná
- Skryté upevnění

Pol. č.	Barva / povrch	H [cm]	T [cm]	CZK/ks.
B / šířka: 45 cm				
502.326.01.3	Bílá / Prášková barva matná	5,5	13	2'014
502.326.JK.1	Láva / Prášková barva matná	5,5	13	2'014
502.326.JL.1	Písková šedá / Prášková barva matná	5,5	13	2'014
B / šířka: 67,5 cm				
502.327.01.3	Bílá / Prášková barva matná	5,5	13	2'497
502.327.JK.1	Láva / Prášková barva matná	5,5	13	2'497
502.327.JL.1	Písková šedá / Prášková barva matná	5,5	13	2'497

Nástěnná polička Geberit Smyle Square

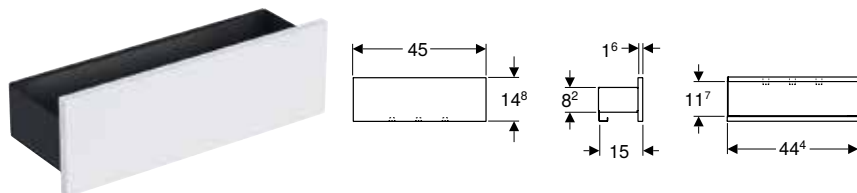

click & scan

Technické informace

Materiál | Vysoce komprimovaná třívrstvá dřevotřísková deska

Rozsah dodávky

- Nástěnná polička
- Upevňovací materiál

Vlastnosti

- Certifikace FSC™ C134279
- Závěsná
- Se třemi háčky na ručníky
- Ochrana proti vlhkosti
- Dodáváno smontované

Pol. č.	Barva / povrch	B H T			CZK/ks.
		[cm]	[cm]	[cm]	
500.362.00.1	Korpus: láva / prášková barva matná Čelo: bílé / lakované s vysokým leskem	45	14,8	15	4'376
500.362.JK.1 *	Korpus: láva / prášková barva matná Čelo: láva / lakované matné	45	14,8	15	4'376
500.362.JL.1 *	KV Korpus: láva / prášková barva matná Čelo: pískově šedé / lakované s vysokým leskem	45	14,8	15	4'376
500.362.JR.1	Korpus: láva / prášková barva matná Čelo: ořech hickory / melamin se strukturou dřeva	45	14,8	15	4'376

KV: Končící výroba od března 2025; * Zakázková výroba









- Modely vyráběné na zakázku mají dodací lhůtu do 10 týdnů



Příslušenství

Přehled příslušenství – koupelnový nábytek Geberit ONE

Geberit Česká republika, leden 2024

		Držák na ručníky	Sada přihrádek do zásuvky Geberit pro horní zásuvku						
		503.012.XX.1	502.349.00.1	502.350.00.1	502.351.00.1	502.352.00.1	502.353.00.1	502.354.00.1	
									
Se dvěma zásuvkami	S jednou zásuvkou	Od strany	→ str. 651	→ str. 649	→ str. 649	→ str. 649	→ str. 649	→ str. 649	→ str. 649
Šířka 60 cm									
505.261.00.1	505.071.00.1	Bílá → str. 562	✓	✓					
505.261.00.2	505.071.00.2	Bílá matná → str. 562	✓	✓					
505.261.00.3	505.071.00.3	Láva → str. 562	✓	✓					
505.261.00.4	505.071.00.4	Písková šedá → str. 562	✓	✓					
505.261.00.5	505.071.00.5	Dub → str. 562	✓	✓					
505.261.00.6	505.071.00.6	Ořech → str. 562	✓	✓					
505.261.00.7	505.071.00.7	Šedo-béžová → str. 562	✓	✓					
505.261.00.8	505.071.00.8	Černá matná → str. 562	✓	✓					
Šířka 75 cm									
505.262.00.1	505.072.00.1	Bílá → str. 562	✓		✓				
505.262.00.2	505.072.00.2	Bílá matná → str. 562	✓		✓				
505.262.00.3	505.072.00.3	Láva → str. 562	✓		✓				
505.262.00.4	505.072.00.4	Písková šedá → str. 562	✓		✓				
505.262.00.5	505.072.00.5	Dub → str. 562	✓		✓				
505.262.00.6	505.072.00.6	Ořech → str. 562	✓		✓				
505.262.00.7	505.072.00.7	Šedo-béžová → str. 562	✓		✓				
505.262.00.8	505.072.00.8	Černá matná → str. 562	✓		✓				
Šířka 90 cm									
505.263.00.1	505.073.00.1	Bílá → str. 562	✓			✓			
505.263.00.2	505.073.00.2	Bílá matná → str. 562	✓			✓			
505.263.00.3	505.073.00.3	Láva → str. 562	✓			✓			
505.263.00.4	505.073.00.4	Písková šedá → str. 562	✓			✓			
505.263.00.5	505.073.00.5	Dub → str. 562	✓			✓			
505.263.00.6	505.073.00.6	Ořech → str. 562	✓			✓			
505.263.00.7	505.073.00.7	Šedo-béžová → str. 562	✓			✓			
505.263.00.8	505.073.00.8	Černá matná → str. 562	✓			✓			
Šířka 105 cm									
505.264.00.1	505.074.00.1	Bílá → str. 562	✓				✓		
505.264.00.2	505.074.00.2	Bílá matná → str. 562	✓				✓		
505.264.00.3	505.074.00.3	Láva → str. 562	✓				✓		
505.264.00.4	505.074.00.4	Písková šedá → str. 562	✓				✓		
505.264.00.5	505.074.00.5	Dub → str. 562	✓				✓		
505.264.00.6	505.074.00.6	Ořech → str. 562	✓				✓		
505.264.00.7	505.074.00.7	Šedo-béžová → str. 562	✓				✓		
505.264.00.8	505.074.00.8	Černá matná → str. 562	✓				✓		
Šířka 120 cm									
505.265.00.1	505.075.00.1	Bílá → str. 562	✓					✓	
505.265.00.2	505.075.00.2	Bílá matná → str. 562	✓					✓	
505.265.00.3	505.075.00.3	Láva → str. 562	✓					✓	
505.265.00.4	505.075.00.4	Písková šedá → str. 562	✓					✓	
505.265.00.5	505.075.00.5	Dub → str. 562	✓					✓	
505.265.00.6	505.075.00.6	Ořech → str. 562	✓					✓	
505.265.00.7	505.075.00.7	Šedo-béžová → str. 562	✓					✓	
505.265.00.8	505.075.00.8	Černá matná → str. 562	✓					✓	

	Světelná lišta Geberit pro zásuv- ku, vlevo a vpravo, délka 35 cm	Světelná lišta Geberit pro zásuv- ku, vlevo a vpravo, délka 40 cm	Prvek síťové zásuvky Geberit s modulem ComfortLight				Kryt Geberit ONE pro boční skříňku a boční prvek, sklo		Kryt Geberit ONE pro boční skříňku a boční prvek, kamenina	
			505.090.00.2	505.091.00.2	505.093.00.2	505.095.00.2	505.082.00.1	505.082.00.2	505.080.00.1	505.081.00.1
	502.031.00.1	502.032.00.1								
	→ str. 652	→ str. 653	→ str. 657	→ str. 658	→ str. 658	→ str. 658	→ str. 659	→ str. 659	→ str. 660	→ str. 660
✓			✓	✓						
✓			✓	✓						
✓			✓	✓						
✓			✓	✓						
✓			✓	✓						
✓			✓	✓						
✓			✓	✓						
✓			✓	✓						
✓			✓	✓						
✓			✓	✓						
✓			✓	✓						
✓			✓	✓						
✓			✓	✓						
✓			✓	✓						
✓			✓	✓						
✓			✓	✓						
✓			✓	✓						
✓			✓	✓						
✓			✓	✓						
✓			✓	✓						
✓			✓	✓						
✓			✓	✓						
✓			✓	✓						
✓			✓	✓						
✓			✓	✓						
✓			✓	✓						
✓			✓	✓						
✓			✓	✓						
✓			✓	✓						
✓			✓	✓						
✓			✓	✓						
✓			✓	✓						
✓			✓	✓						
✓			✓	✓						
✓			✓	✓						
✓			✓	✓						
✓			✓	✓						



Geberit Česká republika, leden 2024

	Držák na ručníky	Sada přihrádek do zásuvky Geberit pro horní zásuvku						
		503.012.XX.1	502.349.00.1	502.350.00.1	502.351.00.1	502.352.00.1	502.353.00.1	502.354.00.1
								

Šířka 135 cm

Se čtyřmi zásuvkami		Se dvěma zásuvkami								
505.266.00.1	505.076.00.1	Bílá	→ str. 563	✓						✓
505.266.00.2	505.076.00.2	Bílá matná	→ str. 563	✓						✓
505.266.00.3	505.076.00.3	Láva	→ str. 563	✓						✓
505.266.00.4	505.076.00.4	Písková šedá	→ str. 563	✓						✓
505.266.00.5	505.076.00.5	Dub	→ str. 563	✓						✓
505.266.00.6	505.076.00.6	Ořech	→ str. 563	✓						✓
505.266.00.7	505.076.00.7	Šedo-béžová	→ str. 563	✓						✓
505.266.00.8	505.076.00.8	Černá matná	→ str. 563	✓						✓

Boční prvky

Se dvěma zásuvkami		S jednou zásuvkou								
505.077.00.1	505.078.00.1	Bílá	→ str. 601							
505.077.00.2	505.078.00.2	Bílá matná	→ str. 601							
505.077.00.3	505.078.00.3	Láva	→ str. 601							
505.077.00.4	505.078.00.4	Písková šedá	→ str. 601							
505.077.00.5	505.078.00.5	Dub	→ str. 601							
505.077.00.6	505.078.00.6	Ořech	→ str. 601							
505.077.00.7	505.078.00.7	Šedo-béžová	→ str. 601							
505.077.00.8	505.078.00.8	Černá matná	→ str. 601							

Boční prvek

505.079.00.1	Bílá	→ str. 602								
505.079.00.2	Bílá matná	→ str. 602								
505.079.00.3	Láva	→ str. 602								
505.079.00.4	Písková šedá	→ str. 602								
505.079.00.5	Dub	→ str. 602								
505.079.00.6	Ořech	→ str. 602								
505.079.00.7	Šedo-béžová	→ str. 602								
505.079.00.8	Černá matná	→ str. 602								



✓ Kompatibilní

Světelná lišta Geberit pro zásuvku, vlevo a vpravo, délka 35 cm	Světelná lišta Geberit pro zásuvku, vlevo a vpravo, délka 40 cm	Prvek síťové zásuvky Geberit s modulem ComfortLight				Kryt Geberit ONE pro boční skříňku a boční prvek, sklo		Kryt Geberit ONE pro boční skříňku a boční prvek, kamenina	
		502.031.00.1	502.032.00.1	505.090.00.2	505.091.00.2	505.093.00.2	505.095.00.2	505.082.00.1	505.082.00.2
✓		✓							
✓		✓							
✓		✓							
✓		✓							
✓		✓							
✓		✓							
✓		✓							
✓		✓							
	✓					✓	✓	✓	✓
	✓					✓	✓	✓	✓
	✓					✓	✓	✓	✓
	✓					✓	✓	✓	✓
	✓					✓	✓	✓	✓
	✓					✓	✓	✓	✓
	✓					✓	✓	✓	✓
	✓					✓	✓	✓	✓
	✓					✓	✓	✓	✓
	✓					✓	✓	✓	✓
	✓					✓	✓	✓	✓
	✓					✓	✓	✓	✓



Přehled příslušenství – Geberit Xenos koupelnový nábytek









Geberit Česká republika, Stav: leden 2024







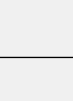

					Přihrádka do zásuvky Geberit Xenos, rozdělení ve tvaru T, pro horní zásuvku	Přihrádka do zásuvky Geberit Xenos, rozdělení ve tvaru H, pro horní zásuvku	Přihrádka do zásuvky Geberit Xenos, rozdělení ve tvaru H, pro dolní zásuvku	
					500.525.00.1	500.526.00.1	500.527.00.1	
								
		Šířka umyvadla			→ str. 648			

Dolní skříňky pro umývatka

Skříňka pod umyvadlo Geberit Xenos, s jedněmi dvířky	500.502.43.1		40 cm	Šedá scultura	→ str. 552			
	500.502.00.1		40 cm	Šedo-běžová	→ str. 552			
	500.502.01.1		40 cm	Bílá	→ str. 552			



Dolní skříňky pro umyvadlo

Skříňka pod umyvadlo Geberit Xenos, s jednou zásuvkou	500.505.43.1		60 cm	Šedá scultura	→ str. 564	✓1)	✓1)	
	500.505.00.1		60 cm	Šedo-běžová	→ str. 564	✓1)	✓1)	
	500.505.01.1		60 cm	Bílá	→ str. 564	✓1)	✓1)	
Skříňka pod umyvadlo Geberit Xenos, se dvěma zásuvkami	500.506.43.1		60 cm	Šedá scultura	→ str. 565	✓1)	✓1)	✓1)
	500.506.00.1		60 cm	Šedo-běžová	→ str. 565	✓1)	✓1)	✓1)
	500.506.01.1		60 cm	Bílá	→ str. 565	✓1)	✓1)	✓1)
Skříňka pod umyvadlo Geberit Xenos, s jednou zásuvkou	500.508.43.1		90 cm	Šedá scultura	→ str. 564	✓2)	✓2)	
	500.508.00.1		90 cm	Šedo-běžová	→ str. 564	✓2)	✓2)	
	500.508.01.1		90 cm	Bílá	→ str. 564	✓2)	✓2)	
Skříňka pod umyvadlo Geberit Xenos, se dvěma zásuvkami	500.509.43.1		90 cm	Šedá scultura	→ str. 565	✓2)	✓2)	✓4)
	500.509.00.1		90 cm	Šedo-běžová	→ str. 565	✓2)	✓2)	✓4)
	500.509.01.1		90 cm	Bílá	→ str. 565	✓2)	✓2)	✓4)
Skříňka pod umyvadlo Geberit Xenos s odkládací plochou, s jednou zásuvkou	500.513.43.1		90 cm	Scultura šedá, výřez pro sifon vlevo	→ str. 566	✓2)	✓2)	
	500.513.00.1		90 cm	Šedo-běžová, výřez pro sifon vlevo	→ str. 566	✓2)	✓2)	
	500.513.01.1		90 cm	Bílá, výřez na sifon vlevo	→ str. 566	✓2)	✓2)	
	500.514.43.1		90 cm	Scultura šedá, výřez pro sifon vpravo	→ str. 566	✓2)	✓2)	
	500.514.00.1		90 cm	Šedo-běžová, výřez pro sifon vpravo	→ str. 566	✓2)	✓2)	
	500.514.01.1		90 cm	Bílá, výřez na sifon vpravo	→ str. 566	✓2)	✓2)	
Skříňka pod umyvadlo Geberit Xenos s odkládací plochou, se dvěma zásuvkami	500.515.43.1		90 cm	Scultura šedá, výřez pro sifon vlevo	→ str. 567	✓2)	✓2)	✓4)
	500.515.00.1		90 cm	Šedo-běžová, výřez pro sifon vlevo	→ str. 567	✓2)	✓2)	✓4)
	500.515.01.1		90 cm	Bílá, výřez na sifon vlevo	→ str. 567	✓2)	✓2)	✓4)
	500.516.43.1		90 cm	Scultura šedá, výřez pro sifon vpravo	→ str. 567	✓2)	✓2)	✓4)
	500.516.00.1		90 cm	Šedo-běžová, výřez pro sifon vpravo	→ str. 567	✓2)	✓2)	✓4)
	500.516.01.1		90 cm	Bílá, výřez na sifon vpravo	→ str. 567	✓2)	✓2)	✓4)
Skříňka pod umyvadlo Geberit Xenos, o šířce od 120 cm, se dvěma zásuvkami	500.517.43.1		120 cm	Šedá scultura	→ str. 568	✓2)	✓2)	
	500.517.00.1		120 cm	Šedo-běžová	→ str. 568	✓2)	✓2)	
	500.517.01.1		120 cm	Bílá	→ str. 568	✓2)	✓2)	
Skříňka pod umyvadlo Geberit Xenos, o šířce od 120 cm, se čtyřmi zásuvkami	500.518.43.1		120 cm	Šedá scultura	→ str. 569	✓2)	✓2)	✓2)
	500.518.00.1		120 cm	Šedo-běžová	→ str. 569	✓2)	✓2)	✓2)
	500.518.01.1		120 cm	Bílá	→ str. 569	✓2)	✓2)	✓2)

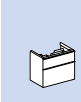
Skleněná deska Geberit Xenos ²		Držák na ručníky Geberit pro koupelnový nábytek	Držadlo na ručníky Geberit pro koupelnový nábytek, obdélníkové rohy	Držadlo na ručník Geberit pro koupelnový nábytek, zakulacené rohy	Magnetický držák Geberit	Prvek síťové zásuvky Geberit s USB přípojkou	Prvek síťové zásuvky Geberit	Zvětšovací zrcadlo Geberit
500.523.00.1	500.524.00.1	502.328.00.1 502.328.01.3 502.328.JK.1 502.328.JL.1	510040000	510140000	510010000	501030000	501020000	510100000
								
→ str. 660		→ str. 651	→ str. 652		→ str. 661	→ str. 659	→ str. 658	→ str. 661
					✓	✓	✓	
					✓	✓	✓	
					✓	✓	✓	
		✓	✓	✓	✓	✓	✓	
		✓	✓	✓	✓	✓	✓	
		✓	✓	✓	✓	✓	✓	
		✓	✓	✓	✓	✓	✓	
		✓	✓	✓	✓	✓	✓	
		✓	✓	✓	✓	✓	✓	
		✓	✓	✓	✓	✓	✓	
		✓	✓	✓	✓	✓	✓	
		✓	✓	✓	✓	✓	✓	
		✓	✓	✓	✓	✓	✓	
		✓	✓	✓	✓	✓	✓	
		✓	✓	✓	✓	✓	✓	
		✓	✓	✓	✓	✓	✓	
		✓	✓	✓	✓	✓	✓	
		✓	✓	✓	✓	✓	✓	
		✓	✓	✓	✓	✓	✓	
		✓	✓	✓	✓	✓	✓	
		✓	✓	✓	✓	✓	✓	
		✓	✓	✓	✓	✓	✓	
		✓	✓	✓	✓	✓	✓	
		✓	✓	✓	✓	✓	✓	
		✓	✓	✓	✓	✓	✓	
		✓	✓	✓	✓	✓	✓	
		✓	✓	✓	✓	✓	✓	
		✓	✓	✓	✓	✓	✓	
		✓	✓	✓	✓	✓	✓	



Geberit Česká republika, Stav: leden 2024

				Příhrádka do zásuvky Geberit Xeno ² , rozdělení ve tvaru T, pro horní zásuvku	Příhrádka do zásuvky Geberit Xeno ² , rozdělení ve tvaru H, pro horní zásuvku	Příhrádka do zásuvky Geberit Xeno ² , rozdělení ve tvaru H, pro dolní zásuvku	
				500.525.00.1	500.526.00.1	500.527.00.1	
							
Šířka umyvadla				→ str. 648			

Spodní skříňky pro nábytkové umyvadlo

Skříňka pod umyvadlo Geberit Xeno ² z minerálního materiálu, se dvěma zásuvkami	500.348.43.1		140 cm	Šedá scultura	→ str. 588	✓ ²⁾	✓ ²⁾		
	500.348.00.1		140 cm	Šedo-běžová	→ str. 588	✓ ²⁾	✓ ²⁾		
	500.347.00.1		140 cm	Bílá	→ str. 588	✓ ²⁾	✓ ²⁾		
	500.346.43.1		160 cm	Šedá scultura	→ str. 588	✓ ³⁾	✓ ³⁾		
	500.346.00.1		160 cm	Šedo-běžová	→ str. 588	✓ ³⁾	✓ ³⁾		
	500.346.01.1		160 cm	Bílá	→ str. 588	✓ ³⁾	✓ ³⁾		

Boční prvky

Vysoká skříňka Geberit Xeno ² s jedněmi dvířky a vnitřním zrcadlem	500.503.01.1			Bílá	→ str. 610				
	500.503.43.1			Šedá scultura	→ str. 610				
	500.503.00.1			Šedo-běžová	→ str. 610				
Boční skříňka Geberit Xeno ² s jednou zásuvkou	500.507.01.1			Bílá	→ str. 603	✓ ⁴⁾	✓ ⁴⁾		
	500.507.43.1			Šedá scultura	→ str. 603	✓ ⁴⁾	✓ ⁴⁾		
	500.507.00.1			Šedo-běžová	→ str. 603	✓ ⁴⁾	✓ ⁴⁾		
Boční skříňka Geberit Xeno ² se dvěma zásuvkami	500.504.01.1			Bílá	→ str. 603	✓ ¹⁾	✓ ¹⁾	✓ ⁵⁾	
	500.504.43.1			Šedá scultura	→ str. 603	✓ ¹⁾	✓ ¹⁾	✓ ⁵⁾	
	500.504.00.1			Šedo-běžová	→ str. 603	✓ ¹⁾	✓ ¹⁾	✓ ⁵⁾	

✓ Kompatibilní

¹⁾ Maximální počet příhrádek do zásuvky na skříňku = 2

²⁾ Maximální počet příhrádek do zásuvky na skříňku = 4

³⁾ Maximální počet příhrádek do zásuvky na skříňku = 6

⁴⁾ Maximální počet příhrádek do zásuvky na skříňku = 3







⁵⁾ Maximální počet příhrádek do zásuvky na skříňku = 1

Skleněná deska Geberit Xenos ²		Držák na ručníky Geberit pro koupelnový nábytek	Držadlo na ručníky Geberit pro koupelnový nábytek, obdélníkové rohy	Držadlo na ručník Geberit pro koupelnový nábytek, zakulacené rohy	Magnetický držák Geberit	Prvek síťové zásuvky Geberit s USB přípojkou	Prvek síťové zásuvky Geberit	Zvětšovací zrcadlo Geberit
500.523.00.1	500.524.00.1	502.328.00.1 502.328.01.3 502.328.JK.1 502.328.JL.1	510040000	510140000	510010000	501030000	501020000	510100000
								
→ str. 660		→ str. 651	→ str. 652		→ str. 661	→ str. 659	→ str. 658	→ str. 661
		✓	✓	✓	✓	✓	✓	
		✓	✓	✓	✓	✓	✓	
		✓	✓	✓	✓	✓	✓	
		✓	✓	✓	✓	✓	✓	
		✓	✓	✓	✓	✓	✓	
		✓	✓	✓	✓	✓	✓	
					✓	✓	✓	✓
					✓	✓	✓	✓
					✓	✓	✓	✓
	✓	✓	✓	✓	✓			
	✓	✓	✓	✓	✓			
	✓	✓	✓	✓	✓			
✓		✓	✓	✓	✓	✓	✓	
✓		✓	✓	✓	✓	✓	✓	
✓		✓	✓	✓	✓	✓	✓	



Přehled příslušenství – Geberit iCon koupelnový nábytek

Geberit Česká republika, Stav: leden 2024

	Držák na ručníky		Příhrádka do zásuvky			
			60 cm	75 cm	90 cm	120 cm
						
	→ str. 651	→ str. 651	→ str. 649	→ str. 649	→ str. 649	→ str. 649
	502.328.00.1	503.012.01.1	502.349.00.1	502.350.00.1	502.351.00.1	502.353.00.1
	502.328.01.3	503.012.14.1				
	502.328.JK.1	503.012.21.1				
	502.328.JL.1	503.012.JK.1				
	502.328.14.1					

Dolní skříňky pro umývatka

Šířka umyvadla 38 cm

Skříňka Geberit iCon pod umývatko, s jedněmi dvířky	502.300.01.1		Bílá	→ str. 555							
	502.300.01.2		Bílá, pochromované madlo	→ str. 555							
	502.300.01.3		Bílá / matná	→ str. 555							
	502.300.JK.1		Láva	→ str. 555							
	502.300.JL.1		Písková šedá	→ str. 555							
	502.300.JH.1		Dub	→ str. 555							
	502.300.JR.1		Ořech hickory	→ str. 555							
	502.301.01.1		Bílá	→ str. 555							
	502.301.01.2		Bílá, pochromované madlo	→ str. 555							
	502.301.01.3		Bílá / matná	→ str. 555							
	502.301.JK.1		Láva	→ str. 555							
	502.301.JL.1		Písková šedá	→ str. 555							
	502.301.JH.1		Dub	→ str. 555							
	502.301.JR.1		Ořech hickory	→ str. 555							

Šířka umyvadla 53 cm

Skříňka pod umývatko Geberit iCon, s jednou zásuvkou	502.302.01.1		Bílá	→ str. 556							
	502.302.01.2		Bílá, pochromované madlo	→ str. 556							
	502.302.01.3		Bílá / matná	→ str. 556							
	502.302.JK.1		Láva	→ str. 556							
	502.302.JL.1		Písková šedá	→ str. 556							
	502.302.JH.1		Dub	→ str. 556							
	502.302.JR.1		Ořech hickory	→ str. 556							





Dolní skříňky pro umyvadlo

Šířka umyvadla 60 cm

Skříňka pod umyvadlo Geberit iCon s jednou zásuvkou	502.310.01.1		Bílá	→ str. 574	✓	✓	✓				
	502.310.01.2		Bílá, pochromované madlo	→ str. 574	✓	✓	✓				
	502.310.01.3		Bílá / matná	→ str. 574	✓	✓	✓				
	502.310.JK.1		Láva	→ str. 574	✓	✓	✓				
	502.310.JL.1		Písková šedá	→ str. 574	✓	✓	✓				
	502.310.JH.1		Dub	→ str. 574	✓	✓	✓				
	502.310.JR.1		Ořech hickory	→ str. 574	✓	✓	✓				

Šířka umyvadla 75 cm

Skříňka pod umyvadlo Geberit iCon s jednou zásuvkou	502.311.01.1		Bílá	→ str. 574	✓	✓	✓				
	502.311.01.2		Bílá, pochromované madlo	→ str. 574	✓	✓	✓				
	502.311.01.3		Bílá / matná	→ str. 574	✓	✓	✓				
	502.311.JK.1		Láva	→ str. 574	✓	✓	✓				
	502.311.JL.1		Písková šedá	→ str. 574	✓	✓	✓				
	502.311.JH.1		Dub	→ str. 574	✓	✓	✓				
	502.311.JR.1		Ořech hickory	→ str. 574	✓	✓	✓				

	Nohy	Páčky směšovače							Světelná lišta pro zásuvku	Prvek síťové zásuvky	Zásuvkový prvek s modulem Comfort-Light
		38 cm	45 cm	53 cm	60 cm	75 cm	90 cm	120 cm			
											
	→ str. 655	→ str. 654	→ str. 654	→ str. 654	→ str. 654	→ str. 654	→ str. 654	→ str. 654	→ str. 652	→ str. 657	→ str. 658
	500.367.00.1	502.356.00.1	502.357.00.1	502.358.00.1	502.359.00.1	502.360.00.1	502.361.00.1	502.362.00.1	502.031.00.1		
	502.329.00.1	502.356.01.1	502.357.01.1	502.358.01.1	502.359.01.1	502.360.01.1	502.361.01.1	502.362.01.1		505.090.00.2	505.091.00.2
	502.330.00.1	502.356.JK.1	502.357.JK.1	502.358.JK.1	502.359.JK.1	502.360.JK.1	502.361.JK.1	502.362.JK.1			
	500.657.00.2	502.356.JL.1	502.357.JL.1	502.358.JL.1	502.359.JL.1	502.360.JL.1	502.361.JL.1	502.362.JL.1			505.093.00.2
	500.658.00.2	502.356.14.1	502.357.14.1	502.358.14.1	502.359.14.1	502.360.14.1	502.361.14.1	502.362.14.1			505.095.00.2

		✓									
		✓									
		✓									
		✓									
		✓									
		✓									
		✓									
		✓									
		✓									
		✓									
		✓									
		✓									
		✓									
		✓									
		✓									







				✓							
				✓							
				✓							
				✓							
				✓							
				✓							
				✓							
				✓							

					✓				✓	✓	✓
					✓				✓	✓	✓
					✓				✓	✓	✓
					✓				✓	✓	✓
					✓				✓	✓	✓
					✓				✓	✓	✓
					✓				✓	✓	✓

						✓			✓	✓	✓
						✓			✓	✓	✓
						✓			✓	✓	✓
						✓			✓	✓	✓
						✓			✓	✓	✓
						✓			✓	✓	✓
						✓			✓	✓	✓



Geberit Česká republika, Stav: leden 2024

	Držák na ručníky		Příhrádka do zásuvky			
			60 cm	75 cm	90 cm	120 cm
						
	→ str. 651	→ str. 651	→ str. 649	→ str. 649	→ str. 649	→ str. 649
	502.328.00.1	503.012.01.1	502.349.00.1	502.350.00.1	502.351.00.1	502.353.00.1
	502.328.01.3	503.012.14.1				
	502.328.JK.1	503.012.21.1				
	502.328.JL.1	503.012.JK.1				
	502.328.14.1					

Šířka umyvadla 90 cm

Skříňka pod umyvadlo Geberit iCon s jednou zásuvkou	502.312.01.1		Bílá	→ str. 574	✓	✓			✓	
	502.312.01.2		Bílá, pochromované madlo	→ str. 574	✓	✓			✓	
	502.312.01.3		Bílá / matná	→ str. 574	✓	✓			✓	
	502.312.JK.1		Láva	→ str. 574	✓	✓			✓	
	502.312.JL.1		Písková šedá	→ str. 574	✓	✓			✓	
	502.312.JH.1		Dub	→ str. 574	✓	✓			✓	
	502.312.JR.1		Ořech hickory	→ str. 574	✓	✓			✓	

Šířka umyvadla 120 cm

Skříňka pod umyvadlo Geberit iCon s jednou zásuvkou	502.313.01.1		Bílá	→ str. 575	✓	✓				✓
	502.313.01.2		Bílá, pochromované madlo	→ str. 575	✓	✓				✓
	502.313.01.3		Bílá / matná	→ str. 575	✓	✓				✓
	502.313.JK.1		Láva	→ str. 575	✓	✓				✓
	502.313.JL.1		Písková šedá	→ str. 575	✓	✓				✓
	502.313.JH.1		Dub	→ str. 575	✓	✓				✓
	502.313.JR.1		Ořech hickory	→ str. 575	✓	✓				✓

Šířka umyvadla 60 cm

Skříňka pod umyvadlo Geberit iCon se dvěma zásuvkami	502.303.01.1		Bílá	→ str. 576	✓	✓	✓			
	502.303.01.2		Bílá, pochromované madlo	→ str. 576	✓	✓	✓			
	502.303.01.3		Bílá / matná	→ str. 576	✓	✓	✓			
	502.303.JK.1		Láva	→ str. 576	✓	✓	✓			
	502.303.JL.1		Písková šedá	→ str. 576	✓	✓	✓			
	502.303.JH.1		Dub	→ str. 576	✓	✓	✓			
	502.303.JR.1		Ořech hickory	→ str. 576	✓	✓	✓			

Šířka umyvadla 75 cm





Skříňka pod umyvadlo Geberit iCon se dvěma zásuvkami	502.304.01.1		Bílá	→ str. 576	✓	✓		✓		
	502.304.01.2		Bílá, pochromované madlo	→ str. 576	✓	✓		✓		
	502.304.01.3		Bílá / matná	→ str. 576	✓	✓		✓		
	502.304.JK.1		Láva	→ str. 576	✓	✓		✓		
	502.304.JL.1		Písková šedá	→ str. 576	✓	✓		✓		
	502.304.JH.1		Dub	→ str. 576	✓	✓		✓		
	502.304.JR.1		Ořech hickory	→ str. 576	✓	✓		✓		

Šířka umyvadla 90 cm

Skříňka pod umyvadlo Geberit iCon se dvěma zásuvkami	502.305.01.1		Bílá	→ str. 576	✓	✓			✓	
	502.305.01.2		Bílá, pochromované madlo	→ str. 576	✓	✓			✓	
	502.305.01.3		Bílá / matná	→ str. 576	✓	✓			✓	
	502.305.JK.1		Láva	→ str. 576	✓	✓			✓	
	502.305.JL.1		Písková šedá	→ str. 576	✓	✓			✓	
	502.305.JH.1		Dub	→ str. 576	✓	✓			✓	
	502.305.JR.1		Ořech hickory	→ str. 576	✓	✓			✓	







Šířka umyvadla 120 cm

Skříňka pod umyvadlo Geberit iCon se dvěma zásuvkami	502.306.01.1		Bílá	→ str. 577	✓	✓				✓
	502.306.01.2		Bílá, pochromované madlo	→ str. 577	✓	✓				✓
	502.306.01.3		Bílá / matná	→ str. 577	✓	✓				✓
	502.306.JK.1		Láva	→ str. 577	✓	✓				✓
	502.306.JL.1		Písková šedá	→ str. 577	✓	✓				✓
	502.306.JH.1		Dub	→ str. 577	✓	✓				✓
	502.306.JR.1		Ořech hickory	→ str. 577	✓	✓				✓

Nohy	Páčky směřovače								Světelná lišta pro zásuvku	Prvek síťové zásuvky	Zásuvkový prvek s modulem Comfort-Light
	38 cm	45 cm	53 cm	60 cm	75 cm	90 cm	120 cm				
											
→ str. 655	→ str. 654	→ str. 654	→ str. 654	→ str. 654	→ str. 654	→ str. 654	→ str. 654	→ str. 654	→ str. 652	→ str. 657	→ str. 658
500.367.00.1	502.356.00.1	502.357.00.1	502.358.00.1	502.359.00.1	502.360.00.1	502.361.00.1	502.362.00.1	502.031.00.1			
502.329.00.1	502.356.01.1	502.357.01.1	502.358.01.1	502.359.01.1	502.360.01.1	502.361.01.1	502.362.01.1		505.090.00.2	505.091.00.2	
502.330.00.1	502.356.JK.1	502.357.JK.1	502.358.JK.1	502.359.JK.1	502.360.JK.1	502.361.JK.1	502.362.JK.1				
500.657.00.2	502.356.JL.1	502.357.JL.1	502.358.JL.1	502.359.JL.1	502.360.JL.1	502.361.JL.1	502.362.JL.1			505.093.00.2	
500.658.00.2	502.356.14.1	502.357.14.1	502.358.14.1	502.359.14.1	502.360.14.1	502.361.14.1	502.362.14.1				505.095.00.2
								✓	✓	✓	✓
								✓	✓	✓	✓
								✓	✓	✓	✓
								✓	✓	✓	✓
								✓	✓	✓	✓
								✓	✓	✓	✓
								✓	✓	✓	✓
								✓	✓	✓	✓
								✓	✓	✓	✓
								✓	✓	✓	✓
								✓	✓	✓	✓
								✓	✓	✓	✓
								✓	✓	✓	✓
✓				✓				✓	✓	✓	✓
✓				✓				✓	✓	✓	✓
✓				✓				✓	✓	✓	✓
✓				✓				✓	✓	✓	✓
✓				✓				✓	✓	✓	✓
✓				✓				✓	✓	✓	✓
✓				✓				✓	✓	✓	✓
✓				✓				✓	✓	✓	✓
								✓	✓	✓	✓
								✓	✓	✓	✓
								✓	✓	✓	✓
								✓	✓	✓	✓
								✓	✓	✓	✓
								✓	✓	✓	✓
								✓	✓	✓	✓
								✓	✓	✓	✓
								✓	✓	✓	✓
								✓	✓	✓	✓
								✓	✓	✓	✓
								✓	✓	✓	✓
								✓	✓	✓	✓
								✓	✓	✓	✓
								✓	✓	✓	✓
								✓	✓	✓	✓
								✓	✓	✓	✓



Geberit Česká republika, Stav: leden 2024

	Držák na ručníky		Příhrádka do zásuvky			
			60 cm	75 cm	90 cm	120 cm
						
	→ str. 651	→ str. 651	→ str. 649	→ str. 649	→ str. 649	→ str. 649
	502.328.00.1	503.012.01.1	502.349.00.1	502.350.00.1	502.351.00.1	502.353.00.1
	502.328.01.3	503.012.14.1				
	502.328.JK.1	503.012.21.1				
	502.328.JL.1	503.012.JK.1				
	502.328.14.1					

Šířka umyvadla 60 cm

Skříňka pod umyvadlo Geberit iCon se dvěma zásuvkami, zkrácené vyložení	502.307.01.1		Bílá	→ str. 578							
	502.307.01.2		Bílá, pochromované madlo	→ str. 578							
	502.307.01.3		Bílá / matná	→ str. 578							
	502.307.JK.1		Láva	→ str. 578							
	502.307.JL.1		Písková šedá	→ str. 578							
	502.307.JH.1		Dub	→ str. 578							
	502.307.JR.1		Ořech hickory	→ str. 578							

Šířka umyvadla 75 cm

Skříňka pod umyvadlo Geberit iCon se dvěma zásuvkami, zkrácené vyložení	502.308.01.1		Bílá	→ str. 578							
	502.308.01.2		Bílá, pochromované madlo	→ str. 578							
	502.308.01.3		Bílá / matná	→ str. 578							
	502.308.JK.1		Láva	→ str. 578							
	502.308.JL.1		Písková šedá	→ str. 578							
	502.308.JH.1		Dub	→ str. 578							
	502.308.JR.1		Ořech hickory	→ str. 578							

Dolní skříňky pro dvojitě umyvadlo

Šířka umyvadla 120 cm

Skříňka pod dvojitě umyvadlo Geberit iCon, se dvěma zásuvkami	502.314.01.1		Bílá	→ str. 584	✓	✓	✓				
	502.314.01.2		Bílá, pochromované madlo	→ str. 584	✓	✓	✓				
	502.314.01.3		Bílá / matná	→ str. 584	✓	✓	✓				
	502.314.JK.1		Láva	→ str. 584	✓	✓	✓				
	502.314.JL.1		Písková šedá	→ str. 584	✓	✓	✓				
	502.314.JH.1		Dub	→ str. 584	✓	✓	✓				
	502.314.JR.1		Ořech hickory	→ str. 584	✓	✓	✓				
Skříňka pod dvojitě umyvadlo Geberit iCon, se čtyřmi zásuvkami	502.309.01.1		Bílá	→ str. 585	✓	✓	✓				
	502.309.01.2		Bílá, pochromované madlo	→ str. 585	✓	✓	✓				
	502.309.01.3		Bílá / matná	→ str. 585	✓	✓	✓				
	502.309.JK.1		Láva	→ str. 585	✓	✓	✓				
	502.309.JL.1		Písková šedá	→ str. 585	✓	✓	✓				
	502.309.JH.1		Dub	→ str. 585	✓	✓	✓				
	502.309.JR.1		Ořech hickory	→ str. 585	✓	✓	✓				





Boční prvky









Boční skříňka Geberit iCon se dvěma zásuvkami	502.315.01.1		Bílá	→ str. 605	✓						
	502.315.01.2		Bílá, pochromované madlo	→ str. 605	✓						
	502.315.01.3		Bílá / matná	→ str. 605	✓						
	502.315.JK.1		Láva	→ str. 605	✓						
	502.315.JL.1		Písková šedá	→ str. 605	✓						
	502.315.JH.1		Dub	→ str. 605	✓						
	502.315.JR.1		Ořech hickory	→ str. 605	✓						

✓ Kompatibilní

Přehled příslušenství – koupelkový nábytek Geberit Smyle









Geberit Česká republika, leden 2024

				Souprava nožiček Geberit	Držák na ručníky Geberit pro koupelkový nábytek	Držadlo na ručníky Geberit pro koupelkový nábytek, obdélníkové rohy	Držadlo na ručníky Geberit pro koupelkový nábytek, zakulacené rohy		
				500.367.00.1	502.328.00.1 502.328.01.3 502.328.JK.1 502.328.JL.1 502.328.14.1	510040000	510140000		
									
Šířka umyvadla				→ str. 655	→ str. 651	→ str. 652			
Dolní skříňky pro umývatka									
Skříňka pod umývatko Geberit Smyle Square, s jedněmi dvířky	500.350.00.1	45 cm	Bílá, závěs dveří vpravo	→ str. 557	✓				
	500.350.JK.1	45 cm	Lávová, závěs dveří vpravo	→ str. 557	✓				
	500.350.JL.1	45 cm	Pískově šedá, závěs dveří vpravo	→ str. 557	✓				
	500.350.JR.1	45 cm	Ořech hikora, závěs dveří vpravo	→ str. 557	✓				
	500.351.00.1	45 cm	Bílá, závěs dveří vlevo	→ str. 557	✓				
	500.351.JK.1	45 cm	Lávová, závěs dveří vlevo	→ str. 557	✓				
	500.351.JL.1	45 cm	Pískově šedá, závěs dveří vlevo	→ str. 557	✓				
	500.351.JR.1	45 cm	Ořech hikora, závěs dveří vlevo	→ str. 557	✓				
	500.363.00.1	50 cm	Bílá, závěs dveří vpravo	→ str. 557	✓				
	500.363.JK.1	50 cm	Lávová, závěs dveří vpravo	→ str. 557	✓				
	500.363.JL.1	50 cm	Pískově šedá, závěs dveří vpravo	→ str. 557	✓				
	500.363.JR.1	50 cm	Ořech hikora, závěs dveří vpravo	→ str. 557	✓				
	500.364.00.1	50 cm	Bílá, závěs dveří vlevo	→ str. 557	✓				
	500.364.JK.1	50 cm	Lávová, závěs dveří vlevo	→ str. 557	✓				
	500.364.JL.1	50 cm	Pískově šedá, závěs dveří vlevo	→ str. 557	✓				
	500.364.JR.1	50 cm	Ořech hikora, závěs dveří vlevo	→ str. 557	✓				
	Dolní skříňky pro umyvadlo								
	Skříňka pod umyvadlo Geberit Smyle Square, s jedněmi dvířky	500.365.00.1	55 cm	Bílá, závěs dveří vpravo	→ str. 579	✓		✓	✓
500.365.JK.1		55 cm	Lávová, závěs dveří vpravo	→ str. 579	✓		✓	✓	
500.365.JL.1		55 cm	Pískově šedá, závěs dveří vpravo	→ str. 579	✓		✓	✓	
500.365.JR.1		55 cm	Ořech hikora, závěs dveří vpravo	→ str. 579	✓		✓	✓	
500.366.00.1		55 cm	Bílá, závěs dveří vlevo	→ str. 579	✓		✓	✓	
500.366.JK.1		55 cm	Lávová, závěs dveří vlevo	→ str. 579	✓		✓	✓	
500.366.JL.1		55 cm	Pískově šedá, závěs dveří vlevo	→ str. 579	✓		✓	✓	
500.366.JR.1		55 cm	Ořech hikora, závěs dveří vlevo	→ str. 579	✓		✓	✓	
Skříňka pod umyvadlo Geberit Smyle Square, se dvěma zásuvkami	500.352.00.1	60 cm	Bílá	→ str. 580	✓	✓	✓	✓	
	500.352.JK.1	60 cm	Láva	→ str. 580	✓	✓	✓	✓	
	500.352.JL.1	60 cm	Písková šedá	→ str. 580	✓	✓	✓	✓	
	500.352.JR.1	60 cm	Ořech hickory	→ str. 580	✓	✓	✓	✓	
	500.353.00.1	75 cm	Bílá	→ str. 580	✓	✓	✓	✓	
	500.353.JK.1	75 cm	Láva	→ str. 580	✓	✓	✓	✓	
	500.353.JL.1	75 cm	Písková šedá	→ str. 580	✓	✓	✓	✓	
	500.353.JR.1	75 cm	Ořech hickory	→ str. 580	✓	✓	✓	✓	
	500.354.00.1	90 cm	Bílá	→ str. 580	✓	✓	✓	✓	
	500.354.JK.1	90 cm	Láva	→ str. 580	✓	✓	✓	✓	
	500.354.JL.1	90 cm	Písková šedá	→ str. 580	✓	✓	✓	✓	
	500.354.JR.1	90 cm	Ořech hickory	→ str. 580	✓	✓	✓	✓	
	500.355.00.1	120 cm	Bílá	→ str. 580	✓	✓	✓	✓	
	500.355.JK.1	120 cm	Láva	→ str. 580	✓	✓	✓	✓	
	500.355.JL.1	120 cm	Písková šedá	→ str. 580	✓	✓	✓	✓	
	500.355.JR.1	120 cm	Ořech hickory	→ str. 580	✓	✓	✓	✓	

Příhrádka do zásuvky Geberit, rozdělení ve tvaru T, pro horní zásuvku	Geberit příhrádka do zásuvky nahře, s dnem, rozdělení ve tvaru H	Příhrádka do zásuvky Geberit, rozdělení ve tvaru H, pro dolní zásuvku	Magnetický držák Geberit	Prvek síťové zásuvky Geberit s USB přípojkou	Prvek síťové zásuvky Geberit	Zvětšovací zrcadlo Geberit	Světelná lišta Geberit pro zásuvku	Dvojitá světelná lišta Geberit pro zásuvku			
500.678.00.1	500.677.00.1	500.676.00.1	510010000	501030000	501020000	510100000	501410000	501535000	501635000	501825000	501470000
											
→ str. 649	→ str. 650		→ str. 661	→ str. 659	→ str. 658	→ str. 661	→ str. 653				
			✓	✓	✓						
			✓	✓	✓						
			✓	✓	✓						
			✓	✓	✓						
			✓	✓	✓						
			✓	✓	✓						
			✓	✓	✓						
			✓	✓	✓						
			✓	✓	✓						
			✓	✓	✓						
			✓	✓	✓						
			✓	✓	✓						
			✓	✓	✓						
			✓	✓	✓						
			✓	✓	✓						
			✓	✓	✓						
			✓	✓	✓						
			✓	✓	✓						
			✓	✓	✓						
			✓	✓	✓						
			✓	✓	✓						
			✓	✓	✓						
			✓	✓	✓						
✓(1)	✓(1)	✓(1)	✓	✓	✓		✓				
✓(1)	✓(1)	✓(1)	✓	✓	✓		✓				
✓(1)	✓(1)	✓(1)	✓	✓	✓		✓				
✓(1)	✓(1)	✓(1)	✓	✓	✓		✓				
✓(1)	✓(1)	✓(5)	✓	✓	✓			✓			
✓(1)	✓(1)	✓(5)	✓	✓	✓			✓			
✓(1)	✓(1)	✓(5)	✓	✓	✓			✓			
✓(1)	✓(1)	✓(5)	✓	✓	✓			✓			
✓(2)	✓(2)	✓(2)	✓	✓	✓			✓			
✓(2)	✓(2)	✓(2)	✓	✓	✓			✓			
✓(2)	✓(2)	✓(2)	✓	✓	✓			✓			
✓(2)	✓(2)	✓(2)	✓	✓	✓			✓			
✓(3)	✓(3)	✓(4)	✓	✓	✓			✓			
✓(3)	✓(3)	✓(4)	✓	✓	✓			✓			
✓(3)	✓(3)	✓(4)	✓	✓	✓			✓			
✓(3)	✓(3)	✓(4)	✓	✓	✓			✓			











Geberit Česká republika, leden 2024

				Souprava nožiček Geberit	Držák na ručníky Geberit pro koupelnový nábytek	Držadlo na ručníky Geberit pro koupelnový nábytek, obdélníkové rohy	Držadlo na ručníky Geberit pro koupelnový nábytek, zakulacené rohy		
				500.367.00.1	502.328.00.1 502.328.01.3 502.328.JK.1 502.328.JL.1 502.328.14.1	510040000	510140000		
									
Šířka umyvadla				→ str. 655	→ str. 651	→ str. 652			
Dolní skříňky pro dvojitě umyvadlo									
Skříňka pod dvojitě umyvadlo Geberit Smyle Square, se dvěma zásuvkami	500.356.00.1	120 cm	Bílá	→ str. 586	✓	✓	✓	✓	
	500.356.JK.1	120 cm	Láva	→ str. 586	✓	✓	✓	✓	
	500.356.JL.1	120 cm	Písková šedá	→ str. 586	✓	✓	✓	✓	
	500.356.JR.1	120 cm	Ořech hickory	→ str. 586	✓	✓	✓	✓	
									
Boční prvky									
Středně vysoká skříňka Geberit Smyle Square s jedněmi dvířky	500.361.00.1		Bílá	→ str. 614	✓				
	500.361.JK.1		Láva	→ str. 614	✓				
	500.361.JL.1		Písková šedá	→ str. 614	✓				
	500.361.JR.1		Ořech hickory	→ str. 614	✓				
									
Boční skříňka Geberit Smyle Square s jedněmi dvířky	500.359.00.1		Bílá, závěs dveří vpravo	→ str. 607	✓				
	500.359.JK.1		Lávová, závěs dveří vpravo	→ str. 607	✓				
	500.359.JL.1		Pískově šedá, závěs dveří vpravo	→ str. 607	✓				
	500.359.JR.1		Ořech hikora, závěs dveří vpravo	→ str. 607	✓				
	500.360.00.1		Bílá, závěs dveří vlevo	→ str. 607	✓				
	500.360.JK.1		Lávová, závěs dveří vlevo	→ str. 607	✓				
	500.360.JL.1		Pískově šedá, závěs dveří vlevo	→ str. 607	✓				
	500.360.JR.1		Ořech hikora, závěs dveří vlevo	→ str. 607	✓				
									
Boční skříňka Geberit Smyle Square se dvěma zásuvkami	500.357.00.1		Bílá	→ str. 608	✓	✓	✓	✓	
	500.357.JK.1		Láva	→ str. 608	✓	✓	✓	✓	
	500.357.JL.1		Písková šedá	→ str. 608	✓	✓	✓	✓	
	500.357.JR.1		Ořech hickory	→ str. 608	✓	✓	✓	✓	
									
Boční skříňka Geberit Smyle Square otevřená	500.358.00.1		Bílá	→ str. 609	✓				
	500.358.JK.1		Láva	→ str. 609	✓				
	500.358.JL.1		Písková šedá	→ str. 609	✓				
	500.358.JR.1		Ořech hickory	→ str. 609	✓				
									

✓ Kompatibilní



- ¹⁾ Maximální počet přihrádek do zásuvky na skříňku = 2
²⁾ Maximální počet přihrádek do zásuvky na skříňku = 4
³⁾ Maximální počet přihrádek do zásuvky na skříňku = 6
⁴⁾ Maximální počet přihrádek do zásuvky na skříňku = 5
⁵⁾ Maximální počet přihrádek do zásuvky na skříňku = 3
⁶⁾ Maximální počet přihrádek do zásuvky na skříňku = 1







Příhrádka do zásuvky Geberit, rozdělení ve tvaru T, pro horní zásuvku	Geberit příhrádka do zásuvky nahře, s dnem, rozdělení ve tvaru H	Příhrádka do zásuvky Geberit, rozdělení ve tvaru H, pro dolní zásuvku	Magnetický držák Geberit	Prvek síťové zásuvky Geberit s USB přípojkou	Prvek síťové zásuvky Geberit	Zvětšovací zrcadlo Geberit	Světelná lišta Geberit pro zásuvku				Dvojitá světelná lišta Geberit pro zásuvku	
500.678.00.1	500.677.00.1	500.676.00.1	510010000	501030000	501020000	510100000	501410000	501535000	501635000	501825000	501470000	
												
→ str. 649	→ str. 650		→ str. 661	→ str. 659	→ str. 658	→ str. 661	→ str. 653					
✓4)	✓4)	✓4)	✓	✓	✓							✓
✓4)	✓4)	✓4)	✓	✓	✓							✓
✓4)	✓4)	✓4)	✓	✓	✓							✓
✓4)	✓4)	✓4)	✓	✓	✓							✓
			✓	✓	✓	✓						
			✓	✓	✓	✓						
			✓	✓	✓	✓						
			✓	✓	✓	✓						
			✓	✓	✓	✓						
			✓	✓	✓	✓						
			✓	✓	✓	✓						
			✓	✓	✓	✓						
			✓	✓	✓	✓						
			✓	✓	✓	✓						
			✓	✓	✓	✓						
			✓	✓	✓	✓						
			✓	✓	✓	✓						
			✓	✓	✓	✓						
			✓	✓	✓	✓						
✓1)	✓1)	✓6)	✓	✓	✓				✓			
✓1)	✓1)	✓6)	✓	✓	✓				✓			
✓1)	✓1)	✓6)	✓	✓	✓				✓			
✓1)	✓1)	✓6)	✓	✓	✓				✓			
			✓	✓	✓							
			✓	✓	✓							
			✓	✓	✓							
			✓	✓	✓							
			✓	✓	✓							
			✓	✓	✓							
			✓	✓	✓							
			✓	✓	✓							

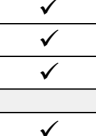

Přehled příslušenství – Geberit Selnova koupelnový nábytek

Geberit Česká republika, Stav: leden 2024

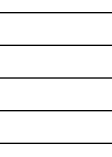
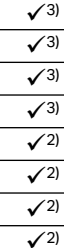

Položkové číslo	Držák na ručníky Geberit pro koupelnový nábytek					Držadlo na ručníky Geberit pro koupelnový nábytek, obdélníkové rohy	Držadlo na ručníky Geberit pro koupelnový nábytek, zakulacené rohy				
	502.328.00.1	502.328.01.3	502.328.JK.1	502.328.JL.1	502.328.14.1	510040000	510140000				
											
	Šířka umyvadla					→ str. 651	→ str. 652				
Sada umývatka se skříňkou pod umyvadlo											
Set Geberit Selnova Square s umývatkem a skříňkou, jedno dvířko	502.742.00.1	36 cm	Bílá	→ str. 497							
	502.743.00.1	36 cm	Láva	→ str. 497							
	502.744.00.1	36 cm	Ořech hickory	→ str. 497							
	502.745.00.1	36 cm	Ořech hickory světlý	→ str. 497							
	502.746.00.1	45 cm	Bílá	→ str. 497							
	502.747.00.1	45 cm	Láva	→ str. 497							
	502.748.00.1	45 cm	Ořech hickory	→ str. 497							
	502.749.00.1	45 cm	Ořech hickory světlý	→ str. 497							
	502.750.00.1	50 cm	Bílá	→ str. 497							
	502.751.00.1	50 cm	Láva	→ str. 497							
	502.752.00.1	50 cm	Ořech hickory	→ str. 497							
502.753.00.1	50 cm	Ořech hickory světlý	→ str. 497								
Sada nábytkového umyvadla se skříňkou pod umyvadlo											
Nábytkový set umyvadla Geberit Selnova Square s úzkým okrajem a skříňkou, jedno dvířko	501.248.00.1	55 cm	Bílá	→ str. 470	✓	✓	✓	✓	✓	✓	
	501.249.00.1	55 cm	Láva	→ str. 470	✓	✓	✓	✓	✓	✓	
	501.250.00.1	55 cm	Ořech hickory	→ str. 470	✓	✓	✓	✓	✓	✓	
	501.251.00.1	55 cm	Ořech hickory světlý	→ str. 470	✓	✓	✓	✓	✓	✓	
	501.252.00.1	60 cm	Bílá	→ str. 470	✓	✓	✓	✓	✓	✓	
	501.253.00.1	60 cm	Láva	→ str. 470	✓	✓	✓	✓	✓	✓	
	501.254.00.1	60 cm	Ořech hickory	→ str. 470	✓	✓	✓	✓	✓	✓	
	501.255.00.1	60 cm	Ořech hickory světlý	→ str. 470	✓	✓	✓	✓	✓	✓	
Nábytkový set umyvadla Geberit Selnova Square s úzkým okrajem a skříňkou, dvoje dvířka	501.256.00.1	80 cm	Bílá	→ str. 471	✓	✓	✓	✓	✓	✓	
	501.257.00.1	80 cm	Láva	→ str. 471	✓	✓	✓	✓	✓	✓	
	501.258.00.1	80 cm	Ořech hickory	→ str. 471	✓	✓	✓	✓	✓	✓	
	501.259.00.1	80 cm	Ořech hickory světlý	→ str. 471	✓	✓	✓	✓	✓	✓	
	501.260.00.1	100 cm	Bílá	→ str. 471	✓	✓	✓	✓	✓	✓	
	501.261.00.1	100 cm	Láva	→ str. 471	✓	✓	✓	✓	✓	✓	
	501.262.00.1	100 cm	Ořech hickory	→ str. 471	✓	✓	✓	✓	✓	✓	
	501.263.00.1	100 cm	Ořech hickory světlý	→ str. 471	✓	✓	✓	✓	✓	✓	
Nábytkový set umyvadla Geberit Selnova Square s úzkým okrajem a skříňkou, dvě zásuvky	501.232.00.1	55 cm	Bílá	→ str. 472	✓	✓	✓	✓	✓	✓	
	501.233.00.1	55 cm	Láva	→ str. 472	✓	✓	✓	✓	✓	✓	
	501.234.00.1	55 cm	Ořech hickory	→ str. 472	✓	✓	✓	✓	✓	✓	
	501.235.00.1	55 cm	Ořech hickory světlý	→ str. 472	✓	✓	✓	✓	✓	✓	
	501.236.00.1	60 cm	Bílá	→ str. 472	✓	✓	✓	✓	✓	✓	
	501.237.00.1	60 cm	Láva	→ str. 472	✓	✓	✓	✓	✓	✓	
	501.238.00.1	60 cm	Ořech hickory	→ str. 472	✓	✓	✓	✓	✓	✓	
	501.239.00.1	60 cm	Ořech hickory světlý	→ str. 472	✓	✓	✓	✓	✓	✓	
	501.240.00.1	80 cm	Bílá	→ str. 472	✓	✓	✓	✓	✓	✓	
	501.241.00.1	80 cm	Láva	→ str. 472	✓	✓	✓	✓	✓	✓	
	501.242.00.1	80 cm	Ořech hickory	→ str. 472	✓	✓	✓	✓	✓	✓	
	501.243.00.1	80 cm	Ořech hickory světlý	→ str. 472	✓	✓	✓	✓	✓	✓	
	501.244.00.1	100 cm	Bílá	→ str. 472	✓	✓	✓	✓	✓	✓	
	501.245.00.1	100 cm	Láva	→ str. 472	✓	✓	✓	✓	✓	✓	
501.246.00.1	100 cm	Ořech hickory	→ str. 472	✓	✓	✓	✓	✓	✓		
501.247.00.1	100 cm	Ořech hickory světlý	→ str. 472	✓	✓	✓	✓	✓	✓		

Přihrádka do zásuvky Geberit, rozdělení ve tvaru T, pro horní zásuvku	Geberit přihrádka do zásuvky nahoře, s dnem, rozdělení ve tvaru H	Přihrádka do zásuvky Geberit, rozdělení ve tvaru H, pro dolní zásuvku	Souprava nožiček Geberit Selnova Square		Magnetický držák Geberit	Zvětšovací zrcadlo Geberit	Prvek síťové zásuvky Geberit	Prvek síťové zásuvky Geberit s USB přípojkou	Svitidlo Geberit pro zrcadlovou skříňku	Světelná lišta Geberit pro zásuvku			
			501.423.01.1	500.199.21.1						501410000	501535000	501635000	501825000
500.678.00.1	500.677.00.1	500.676.00.1											
→ str. 649	→ str. 650		→ str. 656		→ str. 661		→ str. 658	→ str. 659	→ str. 683	→ str. 653			

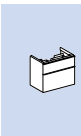
			✓	✓	✓		✓	✓				
			✓	✓	✓		✓	✓				
			✓	✓	✓		✓	✓				
			✓	✓	✓		✓	✓				
			✓	✓	✓		✓	✓				
			✓	✓	✓		✓	✓				
			✓	✓	✓		✓	✓				
			✓	✓	✓		✓	✓				
			✓	✓	✓		✓	✓				
			✓	✓	✓		✓	✓				
			✓	✓	✓		✓	✓				
			✓	✓	✓		✓	✓				
			✓	✓	✓		✓	✓				
			✓	✓	✓		✓	✓				
			✓	✓	✓		✓	✓				
			✓	✓	✓		✓	✓				
			✓	✓	✓		✓	✓				
			✓	✓	✓		✓	✓				
✓ ¹⁾	✓ ¹⁾	✓ ¹⁾	✓	✓	✓		✓	✓		✓		
✓ ¹⁾	✓ ¹⁾	✓ ¹⁾	✓	✓	✓		✓	✓		✓		
✓ ¹⁾	✓ ¹⁾	✓ ¹⁾	✓	✓	✓		✓	✓		✓		
✓ ¹⁾	✓ ¹⁾	✓ ¹⁾	✓	✓	✓		✓	✓		✓		
✓ ¹⁾	✓ ¹⁾	✓ ¹⁾	✓	✓	✓		✓	✓		✓	✓	
✓ ¹⁾	✓ ¹⁾	✓ ¹⁾	✓	✓	✓		✓	✓		✓	✓	
✓ ¹⁾	✓ ¹⁾	✓ ¹⁾	✓	✓	✓		✓	✓		✓	✓	
✓ ¹⁾	✓ ¹⁾	✓ ¹⁾	✓	✓	✓		✓	✓		✓	✓	
✓ ²⁾	✓ ²⁾	✓ ³⁾	✓	✓	✓		✓	✓		✓		
✓ ²⁾	✓ ²⁾	✓ ³⁾	✓	✓	✓		✓	✓		✓		✓
✓ ²⁾	✓ ²⁾	✓ ³⁾	✓	✓	✓		✓	✓		✓		✓
✓ ²⁾	✓ ²⁾	✓ ³⁾	✓	✓	✓		✓	✓		✓		✓
✓ ²⁾	✓ ²⁾	✓ ²⁾	✓	✓	✓		✓	✓		✓		✓
✓ ²⁾	✓ ²⁾	✓ ²⁾	✓	✓	✓		✓	✓		✓		✓
✓ ²⁾	✓ ²⁾	✓ ²⁾	✓	✓	✓		✓	✓		✓		✓
✓ ²⁾	✓ ²⁾	✓ ²⁾	✓	✓	✓		✓	✓		✓		✓



Geberit Česká republika, Stav: leden 2024











Položkové číslo	Držák na ručníky Geberit pro koupelnový nábytek					Držadlo na ručníky Geberit pro koupelnový nábytek, obdélníkové rohy	Držadlo na ručník Geberit pro koupelnový nábytek, zakulacené rohy				
	502.328.00.1	502.328.01.3	502.328.JK.1	502.328.JL.1	502.328.14.1	510040000	510140000				
											
	Šířka umyvadla					→ str. 651	→ str. 652				
Sada umývatka se skříňkou pod umyvadlo											
Sada vestavného umyvadla se skříňkou pod umyvadlo a umyvadlovou deskou											
Set Geberit Selnova Square s umyvadlem, umyvadlovou deskou a skříňkou, dvě zásuvky	502.868.00.1	55 cm	Bílá	→ str. 508	✓	✓	✓	✓	✓	✓	
	502.869.00.1	55 cm	Láva	→ str. 508	✓	✓	✓	✓	✓	✓	
	502.870.00.1	55 cm	Ořech hickory	→ str. 508	✓	✓	✓	✓	✓	✓	
	502.871.00.1	55 cm	Ořech hickory světlý	→ str. 508	✓	✓	✓	✓	✓	✓	
	502.872.00.1	55 cm	Bílá	→ str. 508	✓	✓	✓	✓	✓	✓	
	502.873.00.1	55 cm	Láva	→ str. 508	✓	✓	✓	✓	✓	✓	
	502.874.00.1	55 cm	Ořech hickory	→ str. 508	✓	✓	✓	✓	✓	✓	
502.875.00.1	55 cm	Ořech hickory světlý	→ str. 508	✓	✓	✓	✓	✓	✓		
Boční prvky											
Boční skříňka Geberit Selnova Square, s jedněmi dvířky	501.272.00.1		Bílá	→ str. 609							
	501.273.00.1		Láva	→ str. 609							
	501.274.00.1		Ořech hickory	→ str. 609							
	501.275.00.1		Ořech hickory světlý	→ str. 609							
Středně vysoká skříňka Geberit Selnova Square, s 1 dvířky	501.276.00.1		Bílá	→ str. 615							
	501.277.00.1		Láva	→ str. 615							
	501.278.00.1		Ořech hickory	→ str. 615							
	501.279.00.1		Ořech hickory světlý	→ str. 615							
Zrcadlová skříňka											
Zrcadlová skříňka Geberit Selnova Square, s 2 dvířky	501.264.00.1		Bílá	→ str. 682							
	501.265.00.1		Láva	→ str. 682							
	501.266.00.1		Ořech hickory	→ str. 682							
	501.267.00.1		Ořech hickory světlý	→ str. 682							
	501.268.00.1		Bílá	→ str. 682							
	501.269.00.1		Láva	→ str. 682							
	501.270.00.1		Ořech hickory	→ str. 682							
501.271.00.1		Ořech hickory světlý	→ str. 682								
Zrcadlo											
Zrcadlo Geberit Selnova Square	502.891.00.1			→ str. 668							
	502.892.00.1			→ str. 668							

✓ Kompatibilní

¹⁾ Maximální počet přihrádek do zásuvky na skříňku = 2

²⁾ Maximální počet přihrádek do zásuvky na skříňku = 4

³⁾ Maximální počet přihrádek do zásuvky na skříňku = 3

Přihrádka do zásuvky Geberit, rozdělení ve tvaru T, pro horní zásuvku	Geberit přihrádka do zásuvky nahoře, s dnem, rozdělení ve tvaru H	Přihrádka do zásuvky Geberit, rozdělení ve tvaru H, pro dolní zásuvku	Souprava nožiček Geberit Selnova Square		Magnetický držák Geberit	Zvětšovací zrcadlo Geberit	Prvek síťové zásuvky Geberit	Prvek síťové zásuvky Geberit s USB přípojkou	Svítilno Geberit pro zrcadlovou skříňku	Světelná lišta Geberit pro zásuvku			
500.678.00.1	500.677.00.1	500.676.00.1	501.423.01.1	500.199.21.1	510010000	510100000	501020000	501030000	501.280.00.1	501.410000	501.535000	501.635000	501.825000
													
→ str. 649	→ str. 650		→ str. 656		→ str. 661		→ str. 658	→ str. 659	→ str. 683	→ str. 653			

✓1)	✓1)	✓2)	✓	✓	✓		✓	✓		✓			
✓1)	✓1)	✓2)	✓	✓	✓		✓	✓		✓			
✓1)	✓1)	✓2)	✓	✓	✓		✓	✓		✓			
✓1)	✓1)	✓2)	✓	✓	✓		✓	✓		✓			
✓1)	✓1)	✓2)	✓	✓	✓		✓	✓				✓	
✓1)	✓1)	✓2)	✓	✓	✓		✓	✓				✓	
✓1)	✓1)	✓2)	✓	✓	✓		✓	✓				✓	
✓1)	✓1)	✓2)	✓	✓	✓		✓	✓				✓	

			✓	✓	✓		✓	✓					
			✓	✓	✓		✓	✓					
			✓	✓	✓		✓	✓					
			✓	✓	✓		✓	✓					
			✓	✓	✓		✓	✓					
			✓	✓	✓		✓	✓					
			✓	✓	✓		✓	✓					
			✓	✓	✓		✓	✓					
			✓	✓	✓		✓	✓					











						✓	✓	✓	✓	✓			
						✓	✓	✓	✓	✓			
						✓	✓	✓	✓	✓			
						✓	✓	✓	✓	✓			
						✓	✓	✓	✓	✓			
						✓	✓	✓	✓	✓			
						✓	✓	✓	✓	✓			
						✓	✓	✓	✓	✓			
						✓	✓	✓	✓	✓			

						✓	✓						
						✓	✓						



Přehled příslušenství – koupelnový nábytek Geberit Selnova Compact



Geberit Česká republika, Stav: leden 2024

						Souprava nožiček Geberit	Magnetický držák Geberit	Prvek síťové zásuvky Geberit	Prvek síťové zásuvky Geberit s USB přípojkou
						500550000	510010000	501020000	501030000
									
Šířka umyvadla						→ str. 655	→ str. 661	→ str. 658	→ str. 659
Dolní skříňky pro umývatka									
Skříňka pod umývatko Geberit Selnova Compact, s jedněmi dvířky, zkrácené vyložení	501.488.00.1		40 cm	Bílá	→ str. 558	✓	✓	✓	✓
	501.487.00.1		40 cm	Světle šedá	→ str. 558	✓	✓	✓	✓
	501.925.01.1		45 cm	Bílá	→ str. 558	✓	✓	✓	✓
	501.925.42.1		45 cm	Světle šedá	→ str. 558	✓	✓	✓	✓
Skříňka pod umývatko Geberit Selnova Compact, s jedněmi dvířky	501.490.00.1		45 cm	Bílá	→ str. 559	✓	✓	✓	✓
	501.489.00.1		45 cm	Světle šedá	→ str. 559	✓	✓	✓	✓
Skříňka pod umývatko Geberit Selnova Compact, s držákem na ručníky, zkrácené vyložení	501.498.00.1		50 cm	Bílá	→ str. 559	✓	✓	✓	✓
	501.496.00.1		50 cm	Bílá	→ str. 559	✓	✓	✓	✓
	501.497.00.1		50 cm	Světle šedá	→ str. 559	✓	✓	✓	✓
	501.495.00.1		50 cm	Světle šedá	→ str. 559	✓	✓	✓	✓
Dolní skříňky pro umyvadlo									
Skříňka pod umyvadlo Geberit Selnova Compact, s jedněmi dvířky	501.492.00.1		55 cm	Bílá	→ str. 581	✓	✓	✓	✓
	501.491.00.1		55 cm	Světle šedá	→ str. 581	✓	✓	✓	✓
	501.494.00.1		60 cm	Bílá	→ str. 581	✓	✓	✓	✓
	501.493.00.1		60 cm	Světle šedá	→ str. 581	✓	✓	✓	✓
Skříňka pod umyvadlo Geberit Selnova Compact, se dvěma dvířky	501.658.01.1		65 cm	Bílá	→ str. 582	✓	✓	✓	✓
	501.658.42.1		65 cm	Světle šedá	→ str. 582	✓	✓	✓	✓
Dolní skříňky pro rohové umývatko									
Skříňka Geberit Selnova Compact pod rohové umývatko, se dvěma dvířky	501.484.00.1		45 cm	Bílá	→ str. 592	✓	✓	✓	✓
	501.483.00.1		45 cm	Světle šedá	→ str. 592	✓	✓	✓	✓
Dolní skříňky pro rohové umyvadlo									
Skříňka Geberit Selnova Compact pod rohové umyvadlo, se dvěma dvířky	501.486.00.1		69,5 cm	Bílá	→ str. 593	✓	✓	✓	✓
	501.485.00.1		69,5 cm	Světle šedá	→ str. 593	✓	✓	✓	✓

✓ Kompatibilní

Přehled příslušenství – Geberit Option koupelnový nábytek

Geberit Česká republika, Stav: leden 2024

		Magnetický držák Geberit	Zvětšovací zrcadlo Geberit
		510010000	510100000
			
		→ str. 661	
Zrcadlová skříňka			
	500.257.00.1		✓
Zrcadlová skříňka Geberit Option Basic s osvětlením a dvoje dvířka	500.258.00.1 → str. 681		✓
	500.273.00.1		✓
	500.582.00.1	✓	✓
Zrcadlová skříňka Geberit Option s osvětlením a dvoje dvířka	500.205.00.1 → str. 679		✓
	500.583.00.1		✓
Zrcadlová skříňka Geberit Option s osvětlením a troje dvířka	500.207.00.1 → str. 680		✓
Zrcadlová skříňka Geberit Option Plus s osvětlením a dvoje dvířka	500.593.00.1 → str. 677		✓ ¹⁾
	500.206.00.1		✓ ¹⁾
Zrcadlová skříňka Geberit Option Plus s osvětlením a troje dvířka	500.594.00.1 → str. 678	✓ ¹⁾	✓ ¹⁾
	500.592.00.1		✓ ¹⁾





✓ Kompatibilní

¹⁾ Je součástí dodávky



Přehled příslušenství – Koupelnový nábytek Geberit VariForm

Geberit Česká republika, Stav: leden 2024

						Držák na ručníky Geberit pro koupelnový nábytek	
						502.328.00.1 502.328.01.3 502.328.JK.1 502.328.JL.1 502.328.14.1	
						Šířka	→ str. 651
Dolní skříňky pro umyvadlo na desku							
Skříňka pro umyvadlo na desku Geberit VariForm, s 1 zásuvkou, odkládací plochou a zápachovou uzávěrkou	501.159.00.1		Bílá	75 cm	→ str. 589	✓	
	501.160.00.1		Láva	75 cm	→ str. 589	✓	
	501.162.00.1		Ořech hickory	75 cm	→ str. 589	✓	
	501.163.00.1		Dub	75 cm	→ str. 589	✓	
	501.165.00.1		Bílá	90 cm	→ str. 589	✓	
	501.166.00.1		Láva	90 cm	→ str. 589	✓	
	501.168.00.1		Ořech hickory	90 cm	→ str. 589	✓	
	501.169.00.1		Dub	90 cm	→ str. 589	✓	
Skříňka pro umyvadlo na desku Geberit VariForm, se 2 zásuvkami, odkládací plochou a zápachovou uzávěrkou	501.171.00.1		Bílá	120 cm	→ str. 590	✓	
	501.172.00.1		Láva	120 cm	→ str. 590	✓	
	501.174.00.1		Ořech hickory	120 cm	→ str. 590	✓	
	501.175.00.1		Dub	120 cm	→ str. 590	✓	
	501.177.00.1		Bílá	135 cm	→ str. 590	✓	
	501.178.00.1		Láva	135 cm	→ str. 590	✓	
	501.180.00.1		Ořech hickory	135 cm	→ str. 590	✓	
	501.181.00.1		Dub	135 cm	→ str. 590	✓	
Skříňka pro umyvadlo na desku Geberit VariForm, s 3 zásuvkami, odkládací plochou a zápachovou uzávěrkou	501.183.00.1		Bílá	120 cm	→ str. 591	✓	
	501.184.00.1		Láva	120 cm	→ str. 591	✓	
	501.186.00.1		Ořech hickory	120 cm	→ str. 591	✓	
	501.187.00.1		Dub	120 cm	→ str. 591	✓	
	501.189.00.1		Bílá	135 cm	→ str. 591	✓	
	501.190.00.1		Láva	135 cm	→ str. 591	✓	
	501.192.00.1		Ořech hickory	135 cm	→ str. 591	✓	
	501.193.00.1		Dub	135 cm	→ str. 591	✓	

✓ Kompatibilní



¹⁾ Maximální počet přihrádek do zásuvky na skříňku = 3

²⁾ Maximální počet přihrádek do zásuvky na skříňku = 4

³⁾ Maximální počet přihrádek do zásuvky na skříňku = 5

⁴⁾ Maximální počet přihrádek do zásuvky na skříňku = 6

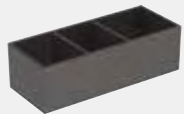
⁵⁾ Maximální počet přihrádek do zásuvky na skříňku = 2

	Držadlo na ručníky Geberit pro koupelnový nábytek, obdélníkové rohy	Držadlo na ručník Geberit pro koupelnový nábytek, zakulacené rohy	Světelná lišta Geberit pro zásuvku, vlevo a vpravo, délka 40 cm	Příhrádka do zásuvky Geberit VariForm, rozdělení ve tvaru H, pro horní zásuvku	Příhrádka do zásuvky Geberit VariForm, rozdělení ve tvaru H, pro dolní zásuvku	Magnetický držák Geberit
	510040000	510140000	502.032.00.1	501.156.00.1	501.157.00.1	510010000
						
	→ str. 652		→ str. 653	→ str. 648	→ str. 649	→ str. 661
	✓	✓	✓	✓(1)		✓
	✓	✓	✓	✓(1)		✓
	✓	✓	✓	✓(1)		✓
	✓	✓	✓	✓(1)		✓
	✓	✓	✓	✓(2)		✓
	✓	✓	✓	✓(2)		✓
	✓	✓	✓	✓(2)		✓
	✓	✓	✓	✓(2)		✓
	✓	✓	✓	✓(3)		✓
	✓	✓	✓	✓(3)		✓
	✓	✓	✓	✓(3)		✓
	✓	✓	✓	✓(3)		✓
	✓	✓	✓	✓(4)		✓
	✓	✓	✓	✓(4)		✓
	✓	✓	✓	✓(4)		✓
	✓	✓	✓	✓(4)		✓
	✓	✓	✓	✓(3)	✓(5)	✓
	✓	✓	✓	✓(3)	✓(5)	✓
	✓	✓	✓	✓(3)	✓(5)	✓
	✓	✓	✓	✓(3)	✓(5)	✓
	✓	✓	✓	✓(4)	✓(5)	✓
	✓	✓	✓	✓(4)	✓(5)	✓
	✓	✓	✓	✓(4)	✓(5)	✓
	✓	✓	✓	✓(4)	✓(5)	✓



Přihrádky do zásuvky a organizační boxy

Přihrádka do zásuvky Geberit Xeno², rozdělení ve tvaru T, pro horní zásuvku

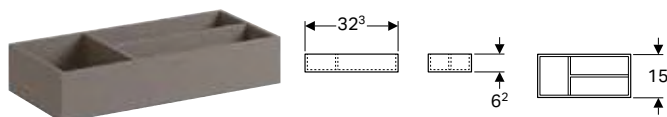

click & scan

Účely použití

- Pro skříňky pod umyvadlo a boční skříňky

Vlastnosti

- Certifikace FSC™ C134279
- Rozdělení ve tvaru T

Technické informace

Materiál	Vysoce komprimovaná třívrstvá dřevotřísková deska
----------	---

Pol. č.	Barva / povrch	B [cm]	H [cm]	T [cm]	CZK/ks.
500.525.00.1	Šedá scultura / Melamin struktura dřeva	32,3	6,2	15	1'857

Přihrádka do zásuvky Geberit Xeno², rozdělení ve tvaru H, pro horní zásuvku

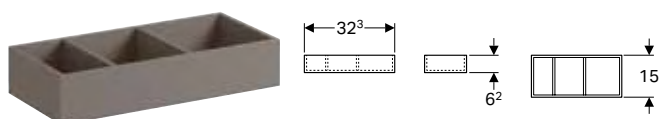

click & scan

Účely použití

- Pro skříňky pod umyvadlo a boční skříňky

Vlastnosti

- Certifikace FSC™ C134279
- Rozdělení ve tvaru H

Technické informace

Materiál	Vysoce komprimovaná třívrstvá dřevotřísková deska
----------	---

Pol. č.	Barva / povrch	B [cm]	H [cm]	T [cm]	CZK/ks.
500.526.00.1	Šedá scultura / Melamin struktura dřeva	32,3	6,2	15	1'857

Přihrádka do zásuvky Geberit Xeno², rozdělení ve tvaru H, pro dolní zásuvku

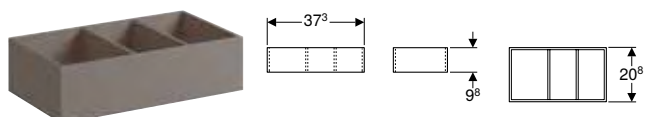

click & scan

Účely použití

- Pro skříňky pod umyvadlo a boční skříňky

Vlastnosti

- Certifikace FSC™ C134279
- Rozdělení ve tvaru H

Technické informace

Materiál	Vysoce komprimovaná třívrstvá dřevotřísková deska
----------	---

Pol. č.	Barva / povrch	B [cm]	H [cm]	T [cm]	CZK/ks.
500.527.00.1	Šedá scultura / Melamin struktura dřeva	37,3	9,8	20,8	2'237

Přihrádka do zásuvky Geberit VariForm, rozdělení ve tvaru H, pro horní zásuvku

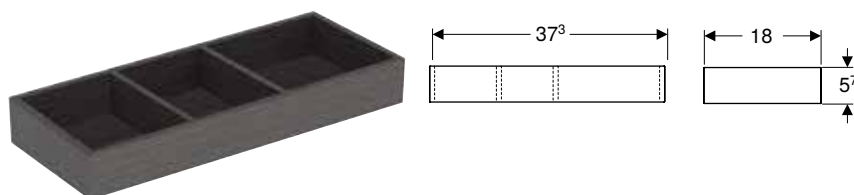

click & scan

Technické informace

Materiál	Vysoce komprimovaná třívrstvá dřevotřísková deska
----------	---

Vlastnosti

- Certifikace FSC™ C134279

Pol. č.	Barva / povrch	B [cm]	H [cm]	T [cm]	CZK/ks.
501.156.00.1	Tmavě šedá / Melaminované	18	5,7	37,3	2'176

Příhrádka do zásuvky Geberit VariForm, rozdělení ve tvaru H, pro dolní zásuvku

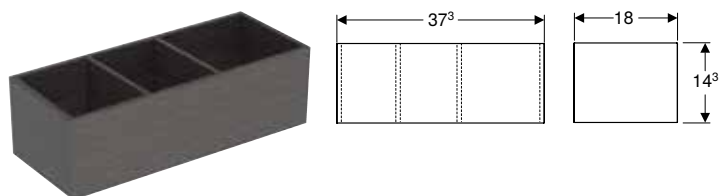

click & scan

Technické informace

Materiál	Vysoce komprimovaná třívrstvá dřevotřísková deska
----------	---

Vlastnosti

- Certifikace FSC™ C134279

Pol. č.	Barva / povrch	B [cm]	H [cm]	T [cm]	CZK/ks.
501.157.00.1	Tmavě šedá / Melaminované	18	14,3	37,3	2'393

Sada příhrádek do zásuvky Geberit pro horní zásuvku



click & scan

Účely použití

- Pro série Geberit ONE, Acanto a iCon

Rozsah dodávky

- Příhrádka do zásuvky
- Kryt

Technické informace

Materiál	Bambus
----------	--------

Pol. č.	Šířka umyvadla [cm]	CZK/ks.
502.349.00.1	60	1'797
502.350.00.1	75	2'157
502.351.00.1	90	2'587
502.352.00.1	105	3'105
502.353.00.1	120	3'722
502.354.00.1	135	4'470

Příhrádka do zásuvky Geberit, rozdělení ve tvaru T, pro horní zásuvku

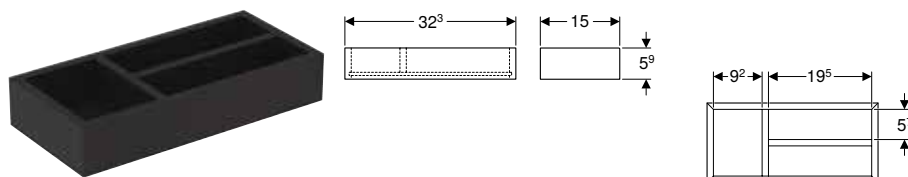

click & scan

Technické informace

Materiál	Vysoce komprimovaná třívrstvá dřevotřísková deska
----------	---

Rozsah dodávky

- Příhrádka do zásuvky

Vlastnosti

- Certifikace FSC™ C134279
- Rozdělení ve tvaru T

Pol. č.	Barva / povrch	B [cm]	H [cm]	T [cm]	CZK/ks.
500.678.00.1	Láva / Melamin strukturovaný	32,3	5,9	15	1'352

Geberit příhrádka do zásuvky nahoře, s dnem, rozdělení ve tvaru H

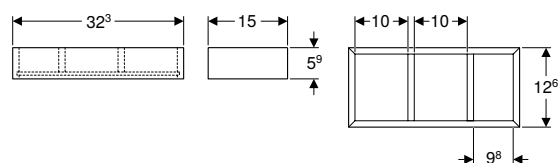

click & scan

Technické informace

Materiál | Vysoce komprimovaná třívrstvá dřevotřísková deska

Rozsah dodávky

- Příhrádka do zásuvky

Vlastnosti

- Certifikace FSC™ C134279
- Rozdělení ve tvaru H

Pol. č.	Barva / povrch	B [cm]	H [cm]	T [cm]	T1 [cm]	CZK/ks.
500.677.00.1	Láva / Melamin strukturovaný	32,3	5,9	15	12,6	1'352

Příhrádka do zásuvky Geberit, rozdělení ve tvaru H, pro dolní zásuvku

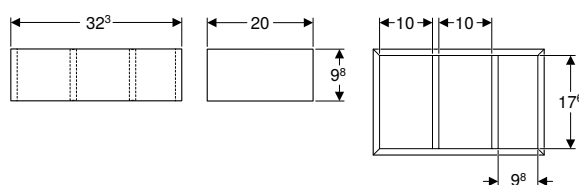

click & scan

Technické informace

Materiál | Vysoce komprimovaná třívrstvá dřevotřísková deska

Rozsah dodávky

- Příhrádka do zásuvky

Vlastnosti

- Certifikace FSC™ C134279
- Rozdělení ve tvaru H

Pol. č.	Barva / povrch	B [cm]	H [cm]	T [cm]	CZK/ks.
500.676.00.1	Láva / Melamin strukturovaný	32,3	9,8	20	1'662

Novinka

Organizační box Geberit

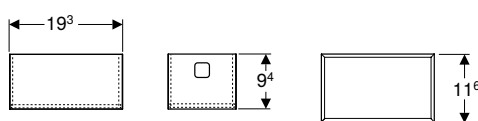

click & scan

Technické informace

Materiál | Bambus

Pol. č.	B [cm]	H [cm]	T [cm]	CZK/ks.
503.016.00.1	19,3	9,4	11,6	1'590

K dodání od duben 2024

Novinka

Vnitřní odkládací polička Geberit

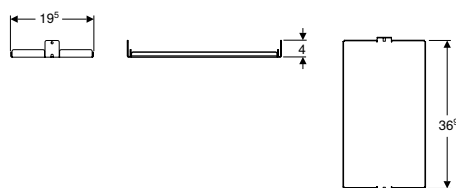

click & scan

Technické informace

Materiál	Ocel s nánosem barvy
----------	----------------------

Pol. č.	B [cm]	H [cm]	T [cm]	CZK/ks.
503.017.00.1	19,8	4	36,9	2'078

K dodání od duben 2024

Držák na ručníky a háčky na ručníky

Novinka

Držák na ručníky Geberit pro koupelkový nábytek

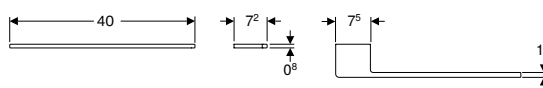

click & scan

Účely použití

- Pro série Geberit ONE, Acanto a iCon

Rozsah dodávky

- Držák na ručníky
- Upevňovací materiál

Pol. č.	Barva / povrch	B [cm]	H [cm]	T [cm]	CZK/ks.
503.012.01.1	Bílá / Prášková barva matná	40	0,8	7,2	1'191
503.012.14.1	Černá matná / Prášková barva matná	40	0,8	7,2	1'191
503.012.21.1	Pochromovaná lesklá	40	0,8	7,2	1'565
503.012.JK.1	Láva / Prášková barva matná	40	0,8	7,2	1'191

K dodání od duben 2024

Držák na ručníky Geberit pro koupelkový nábytek

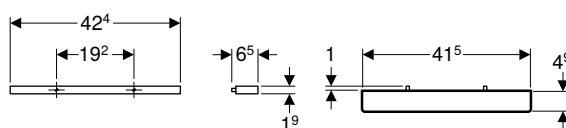

click & scan

Účely použití

- K bočnímu upevnění na skříňku pod umyvadlo

Vlastnosti

- Pravoúhlý roh

Technické informace

Materiál	Hliník
----------	--------

Rozsah dodávky

- Držák na ručníky
- Upevňovací materiál

Pol. č.	Barva / povrch	B [cm]	H [cm]	T [cm]	CZK/ks.
502.328.00.1	Pochromovaná lesklá	42,4	1,9	4,9	1'225
502.328.01.3	Bílá / Prášková barva matná	42,4	1,9	4,9	1'225
502.328.14.1	Černá matná / Prášková barva matná	42,4	1,9	4,9	886
502.328.JK.1	Láva / Prášková barva matná	42,4	1,9	4,9	1'225
502.328.JL.1	Písková šedá / Prášková barva matná	42,4	1,9	4,9	1'225

Držadlo na ručníky Geberit pro koupelnový nábytek, obdélníkové rohy

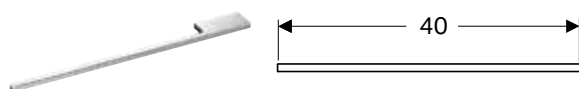

click & scan

Účely použití

- K bočnímu upevnění na skříňku pod umyvadlo

Rozsah dodávky

- Upevňovací materiál

Vlastnosti

- Pravoúhlý roh

Pol. č.	Barva / povrch	L [cm]	CZK/ks.
510040000	Pochromovaná lesklá	40	2'460

Držadlo na ručník Geberit pro koupelnový nábytek, zakulacené rohy

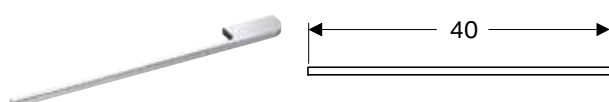

click & scan

Účely použití

- K bočnímu upevnění na skříňku pod umyvadlo

Rozsah dodávky

- Upevňovací materiál

Vlastnosti

- Zaoblený roh

Pol. č.	Barva / povrch	L [cm]	CZK/ks.
510140000	Pochromovaná lesklá	40	2'460

Světelné prvky

Světelná lišta Geberit pro zásuvku, vlevo a vpravo, délka 35 cm

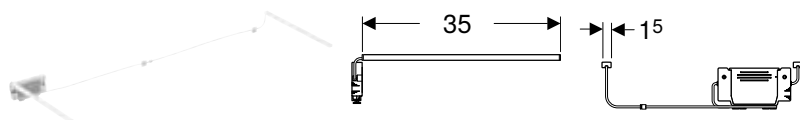

click & scan

Účely použití

- Pro série Geberit ONE, Acanto a iCon

Vlastnosti

- Doba použití 3–6 měsíců
- Lze dobít pomocí kabelu Micro USB

Technické informace

Provozní napětí	7,5 V DC
Materiál	Plast
Světelný zdroj třídy energetické účinnosti	E
Barva světla	3500 K

Rozsah dodávky

- Světelná lišta vlevo a vpravo
- Upevňovací materiál
- USB kabel

Pol. č.	L [cm]	Třída ochrany	Příkon (W)	CZK/ks.
502.031.00.1	35	III	≤ 1	2'819

Příslušenství

- Přehled příslušenství – Geberit iCon koupelnový nábytek → str. 631
- Přehled příslušenství – koupelnový nábytek Geberit ONE → str. 623
- Přehled příslušenství – Koupelnový nábytek Geberit Acanto

Světelná lišta Geberit pro zásuvku, vlevo a vpravo, délka 40 cm

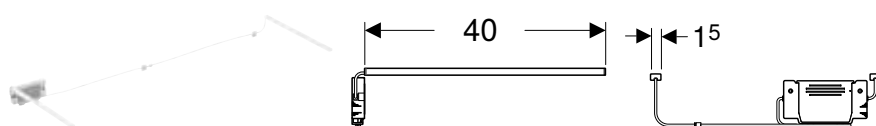

click & scan

Účely použití

- Pro koupelnové série Geberit ONE a Variform

Vlastnosti

- Doba použití 3–6 měsíců
- Lze dobít pomocí kabelu Micro USB

Technické informace

Provozní napětí	7,5 V DC
Materiál	Plast
Světelný zdroj třídy energetické účinnosti	E
Barva světla	3500 K

Rozsah dodávky

- Světelná lišta vlevo a vpravo
- Upevňovací materiál
- USB kabel

Pol. č.	L [cm]	Třída ochrany	Příkon (W)	CZK/ks.
502.032.00.1	40	III	≤ 1	4'116

Příslušenství

- Přehled příslušenství – Koupelnový nábytek Geberit VariForm → str. 647
- Přehled příslušenství – koupelnový nábytek Geberit ONE → str. 623

Světelná lišta Geberit pro zásuvku

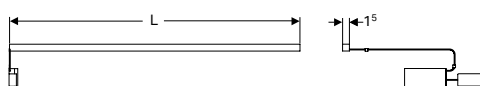

Technické informace

Druh ochrany	IP21
Jmenovité napětí	230 V AC
Provozní napětí	12 V DC
Síťová frekvence	50 Hz
Výstupní napětí	12 V DC
Světelný zdroj třídy energetické účinnosti	F
Barva světla	4000 K

Pol. č.	L [cm]	Třída ochrany	Příkon (W)	Světelný tok [lm]	CZK/ks.
501410000	41	II	3,5	392	2'306
501480000	48	II	4	448	2'516
501535000	53,5	II	4,5	504	2'713
501635000	63,5	II	5,5	616	2'939
501735000	73,5	II	6,5	728	3'146
501825000	82,5	II	7,5	840	3'357
501885000	88,5	II	8	898	3'546



Dvojitá světelná lišta Geberit pro zásuvku

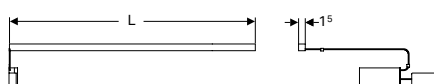

Technické informace

Druh ochrany	IP21
Jmenovité napětí	230 V AC
Provozní napětí	12 V DC
Síťová frekvence	50 Hz
Výstupní napětí	12 V DC
Světelný zdroj třídy energetické účinnosti	F
Barva světla	4000 K

Rozsah dodávky

- Souprava 2 kusů
- Upevňovací materiál

Pol. č.	L [cm]	Třída ochrany	Příkon (W)	Světelný tok [lm]	CZK/ks.
501470000	47	II	8	896	4'058
501550000	55	II	9,5	1064	4'380

Držák pro umyvadlové desky

Nosník P pro umyvadlovou desku Geberit ONE

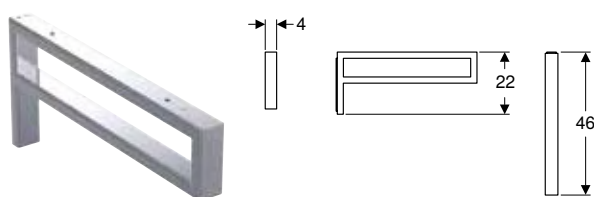

click & scan

Rozsah dodávky

- P nosník
- Upevňovací materiál

Pol. č.	Barva / povrch	CZK/ks.
505.700.00.1	Pochromovaná	6'495

Kombinovatelné s

- Umyvadlová deska Geberit ONE s výřezem, pro umyvadlo na desku, tvar misky → str. 594
- Umyvadlová deska Geberit ONE s výřezem, pro umyvadlo na desku, obdélníkové → str. 598

Madla

Madlo Geberit

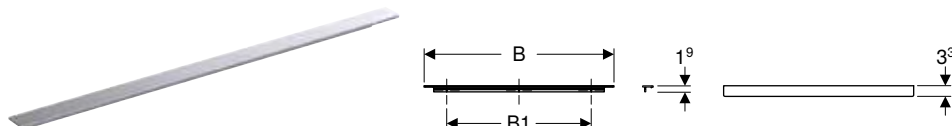

click & scan

Účely použití

- Pro koupelnové série Acanto a iCon

Technické informace

Materiál	Hliník
----------	--------

Vlastnosti

- Vhodné pro všechny skříňky pod umyvadlo Acanto a iCon s madlem
- Upevnění pomocí šroubu

Rozsah dodávky

- Madlo
- Upevňovací materiál

Pol. č.	Barva / povrch	B1 [cm]	H [cm]	T [cm]	CZK/ks.
B / šířka: 36,7 cm					
502.356.00.1	Pochromovaná lesklá	25,6	1,9	3,3	925
502.356.01.1	Bílá / Prášková barva matná	25,6	1,9	3,3	577
502.356.14.1	Černá matná / Prášková barva matná	25,6	1,9	3,3	577
502.356.JK.1	Láva / Prášková barva matná	25,6	1,9	3,3	577
502.356.JL.1	Písková šedá / Prášková barva matná	25,6	1,9	3,3	577
B / šířka: 44,7 cm					
502.357.00.1	Pochromovaná lesklá	32	1,9	3,3	1'018
502.357.01.1	Bílá / Prášková barva matná	32	1,9	3,3	636
502.357.14.1	Černá matná / Prášková barva matná	32	1,9	3,3	636
502.357.JK.1	Láva / Prášková barva matná	32	1,9	3,3	636
502.357.JL.1	Písková šedá / Prášková barva matná	32	1,9	3,3	636
B / šířka: 51,7 cm					
502.358.00.1	Pochromovaná lesklá	38,4	1,9	3,3	1'109
502.358.01.1	Bílá / Prášková barva matná	38,4	1,9	3,3	694
502.358.14.1	Černá matná / Prášková barva matná	38,4	1,9	3,3	694
502.358.JK.1	Láva / Prášková barva matná	38,4	1,9	3,3	694
502.358.JL.1	Písková šedá / Prášková barva matná	38,4	1,9	3,3	694
B / šířka: 58,9 cm					
502.359.00.1	Pochromovaná lesklá	44,8	1,9	3,3	1'295
502.359.01.1	Bílá / Prášková barva matná	44,8	1,9	3,3	810
502.359.14.1	Černá matná / Prášková barva matná	44,8	1,9	3,3	810
502.359.JK.1	Láva / Prášková barva matná	44,8	1,9	3,3	810
502.359.JL.1	Písková šedá / Prášková barva matná	44,8	1,9	3,3	810
B / šířka: 73,7 cm					
502.360.00.1	Pochromovaná lesklá	64,4	1,9	3,3	1'665
502.360.01.1	Bílá / Prášková barva matná	64,4	1,9	3,3	1'040

Pol. č.	Barva / povrch	B1 [cm]	H [cm]	T [cm]	CZK/ks.
502.360.14.1	Černá matná / Prášková barva matná	64,4	1,9	3,3	1'040
502.360.JK.1	Láva / Prášková barva matná	64,4	1,9	3,3	1'040
502.360.JL.1	Písková šedá / Prášková barva matná	64,4	1,9	3,3	1'040
B / šířka: 88,5 cm					
502.361.00.1	Pochromovaná lesklá	76,8	1,9	3,3	1'942
502.361.01.1	Bílá / Prášková barva matná	76,8	1,9	3,3	1'215
502.361.14.1	Černá matná / Prášková barva matná	76,8	1,9	3,3	1'215
502.361.JK.1	Láva / Prášková barva matná	76,8	1,9	3,3	1'215
502.361.JL.1	Písková šedá / Prášková barva matná	76,8	1,9	3,3	1'215
B / šířka: 118,1 cm					
502.362.00.1	Pochromovaná lesklá	89,6	1,9	3,3	2'312
502.362.01.1	Bílá / Prášková barva matná	89,6	1,9	3,3	1'444
502.362.14.1	Černá matná / Prášková barva matná	89,6	1,9	3,3	1'444
502.362.JK.1	Láva / Prášková barva matná	89,6	1,9	3,3	1'444
502.362.JL.1	Písková šedá / Prášková barva matná	89,6	1,9	3,3	1'444

Soupravy nožiček

Souprava nožiček Geberit

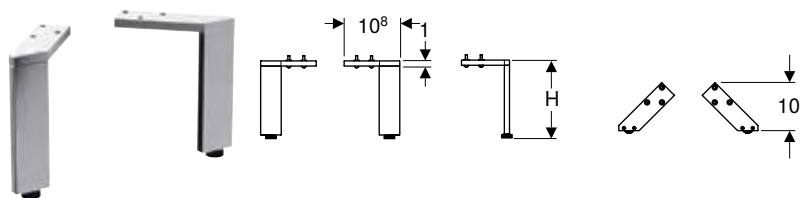

click & scan

Technické informace

Materiál	Hliník
----------	--------

Rozsah dodávky

- Souprava 2 kusů
- Upevňovací materiál

Vlastnosti

- Výškově nastavitelné pro vyrovnání nerovnosti podlahy

Pol. č.	Barva / povrch	H [cm]	CZK/ks.
500.367.00.1	Pochromovaná lesklá	15,1–15,4	5'005
500.657.00.2	Pochromovaná lesklá	31,6	2'251
500.658.00.2	Pochromovaná lesklá	28,1	2'817
502.329.00.1	Pochromovaná lesklá	18	3'785
502.330.00.1	Pochromovaná lesklá	21,7	4'026



Souprava nožiček Geberit

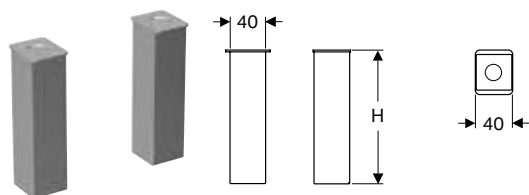

click & scan

Technické informace

Materiál	Plast
----------	-------

Rozsah dodávky

- Souprava 2 kusů

Vlastnosti

- Výškově nastavitelný

Pol. č.	Barva / povrch	H [cm]	CZK/ks.
500550000	Pochromovaná	15–16,5	1'131

Souprava nožiček Geberit Selnova Square

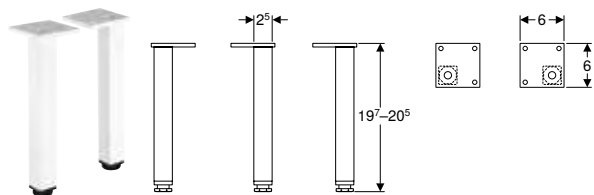

click & scan

Technické informace

Materiál	Hliník
----------	--------

Rozsah dodávky

- Souprava 2 kusů

Pol. č.	Barva / povrch	H [cm]	CZK/ks.
501.423.01.1	Bílá	19,7-20,5	1'076

Souprava nožiček Geberit Selnova Square

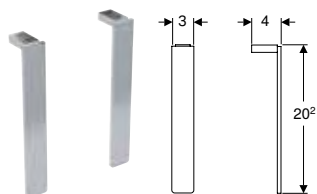

click & scan

Technické informace

Materiál	Hliník
----------	--------

Rozsah dodávky

- Souprava 2 kusů

Pol. č.	Barva / povrch	CZK/ks.
500.199.21.1	Pochromovaná lesklá	1'092

Magnetické tabule

Magnetická tabule Geberit s úložnými přihrádkami

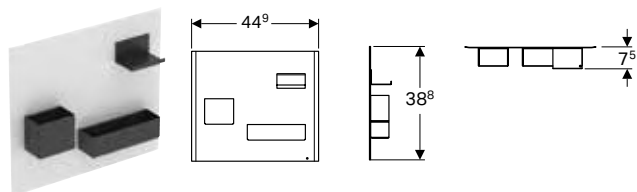

click & scan

Technické informace

Materiál	Ocel
----------	------

Rozsah dodávky

- Magnetická tabule
- Úložné přihrádky

Vlastnosti

- Úložné přihrádky v různých velikostech
- Úložné přihrádky s magnetickým upevněním

Pol. č.	Barva / povrch	CZK/ks.
500.649.01.2	Magnetická tabule: bílá/prášková barva matná Odkladací magnety: láva/prášková barva matná	6'757
500.649.JL.2	KV Magnetická tabule: pískově šedá/prášková barva matná Odkladací magnety: láva/prášková barva matná	6'757
500.649.JK.2	Magnetická tabule: láva/prášková barva matná Odkladací magnety: láva/prášková barva matná	6'757
500.649.16.1	Magnetická tabule: černá/prášková barva matná Odkladací magnety: láva/prášková barva matná	6'757

KV: Končící výroba od březen 2025

Kombinovatelné s

- Boční skříňka Geberit iCon se dvěma zásuvkami → str. 605
- Boční skříňka Geberit Smyle Square se dvěma zásuvkami → str. 608

Zásuvky

Prvek síťové zásuvky Geberit

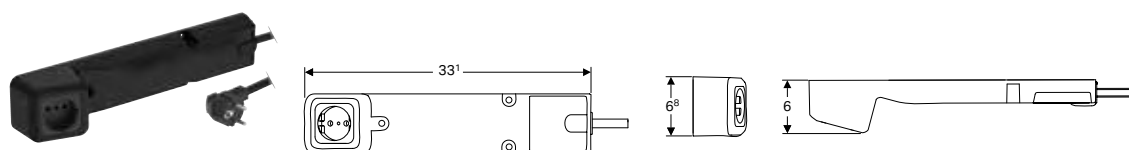

click & scan

Účely použití

- Pro série Geberit ONE, Acanto a iCon

Technické informace

Druh ochrany	IP20
Jmenovité napětí	230 V AC
Síťová frekvence	50 Hz

Rozsah dodávky

- Prvek síťové zásuvky s vidlicí
- Upevňovací materiál

Pol. č.	Typ zástrčky	Zásuvka	CZK/ks.
505.090.00.2	CEE 7/7	CEE 7/4	3'789



- Předpokladem pro instalaci prvku síťové zásuvky je stávající zásuvka v oblasti za skříňkou pod umyvadlo



Prvek síťové zásuvky Geberit s modulem ComfortLight

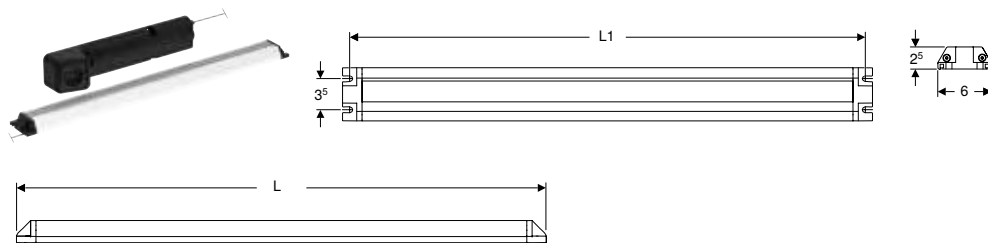

click & scan

Účely použití

- Pro skříňky pod umyvadlo Geberit iCon, Acanto a ONE v kombinaci se zrcadlovými skříňkami Geberit ONE s ComfortLight

Technické informace

Druh ochrany	IP20
Jmenovité napětí	230 V AC
Síťová frekvence	50 Hz
Barva světla	2200–4000 K

Vlastnosti

- Propojení se zrcadlovými skříňkami Geberit ONE přes sběrnici DALI
- Světelná nálada plynule nastavitelná od orientačního světla po denní světlo
- Nepřímé osvětlení
- Osvětlení LED
- S elektrickou zásuvkou v horní zásuvce
- Připojovací svorka pro vodič, 1,5 mm²

Rozsah dodávky

- Prvek síťové zásuvky
- Světelná lišta
- Upevňovací materiál

Pol. č.	L [cm]	L1 [cm]	Zásuvka	Pro skříňky pod umyvadlo o min. šířce [cm]	CZK/ks.
505.091.00.2	34,8	33,2	CEE 7/4	60	14'071
505.093.00.2	59,8	58,2	CEE 7/4	75–90	14'612
505.095.00.2	89,8	88,2	CEE 7/4	105–120	15'152

Nutno objednat zvlášť

- Síťový zdroj Geberit ONE pro sběrnici DALI pro ComfortLight → str. 278

Kombinovatelné s

- Zrcadlová skříňka Geberit ONE s ComfortLight a jedněmi dvířky, montáž pod omítku, výška 90 cm → str. 669
- Zrcadlová skříňka Geberit ONE s nikou a ComfortLight, s jedněmi dvířky, montáž pod omítku, výška 90 cm → str. 673
- Zrcadlová skříňka Geberit ONE s ComfortLight a jedněmi dvířky, montáž na omítku, výška 90 cm → str. 670
- Zrcadlová skříňka Geberit ONE s ComfortLight, dvě dvířka, montáž pod omítku, výška 90 cm → str. 671
- Zrcadlová skříňka Geberit ONE s ComfortLight, dvě dvířka, montáž na omítku, výška 90 cm → str. 672
- Zrcadlová skříňka Geberit ONE s nikou a ComfortLight, s jedněmi dvířky, montáž na omítku, výška 90 cm → str. 674
- Zrcadlová skříňka Geberit ONE s nikou a ComfortLight, dvě dvířka, montáž pod omítku, výška 90 cm → str. 675
- Zrcadlová skříňka Geberit ONE s nikou a ComfortLight, dvě dvířka, montáž na omítku, výška 90 cm → str. 676



- Předpokladem pro instalaci prvku síťové zásuvky Geberit s modulem ComfortLight je stávající připojení k síti v oblasti za skříňkou pod umyvadlo.

Prvek síťové zásuvky Geberit

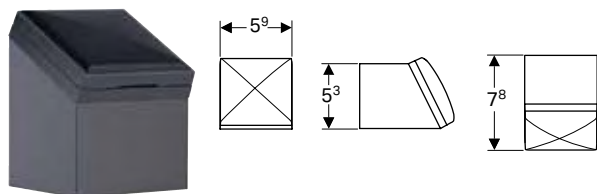

click & scan

Účely použití

- Pro instalaci do skříňek pod umyvadlo nebo do bočních skříňek

Technické informace

Jmenovité napětí	230 V AC
Síťová frekvence	50 Hz

Rozsah dodávky

- Prvek síťové zásuvky
- Upevňovací materiál

Pol. č.	Barva / povrch	Typ zástrčky	CZK/ks.
501020000	Antracit	CEE 7/16	2'546
595165000	Bílá	CEE 7/16	1'575

Prvek síťové zásuvky Geberit s USB přípojkou

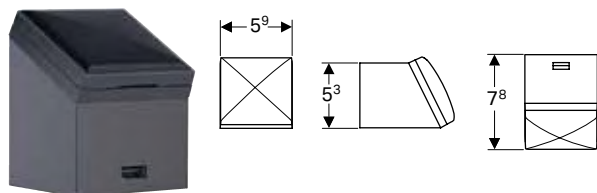

click & scan

Účely použití

- Pro instalaci do skříněk pod umyvadlo nebo do bočních skříněk
- K nabíjení různých zařízení

Vlastnosti

- USB připojení 5V DC / max. 1 A

Rozsah dodávky

- Prvek síťové zásuvky
- Upevňovací materiál

Technické informace

Jmenovité napětí	230 V AC
Síťová frekvence	50 Hz

Pol. č.	Barva / povrch	Typ zástrčky	CZK/ks.
501030000	Antracit	CEE 7/16	3'240

Další příslušenství

Kryt Geberit ONE pro boční skříňku a boční prvek, sklo

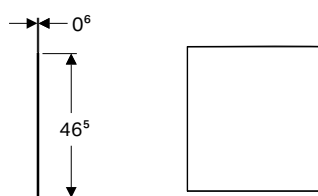

click & scan

Účely použití

- Pro boční skříňky Geberit ONE

Vlastnosti

- Odolné proti poškrábání
- Ochrana proti vlhkosti

Technické informace

Materiál	Sklo
----------	------

Pol. č.	Barva / povrch	B [cm]	H [cm]	T [cm]	CZK/ks.
505.082.00.1	Bílá / Sklo	45	0,6	46,5	2'165
505.082.00.2	Láva / Sklo	45	0,6	46,5	2'165

Kombinovatelné s

- Boční skříňka Geberit ONE se dvěma zásuvkami → str. 601
- Boční skříňka Geberit ONE s jednou zásuvkou → str. 600
- Boční prvek Geberit ONE → str. 602



Kryt Geberit ONE pro boční skříňku a boční prvek, kamenina

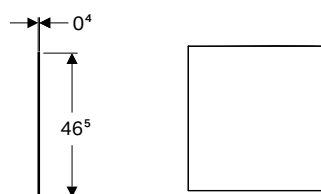

click & scan

Účely použití

- Pro boční skříňku Geberit ONE

Technické informace

Materiál	Jemná kamenina
----------	----------------

Vlastnosti

- Odolné proti poškrábání
- Ochrana proti vlhkosti

Rozsah dodávky

- Protiskluzová podložka

Pol. č.	Barva / povrch	B [cm]	H [cm]	T [cm]	CZK/ks.
505.080.00.1	Černá, vzhled mramoru / Matný	45	0,4	46,5	7'577
505.081.00.1	Bílá, vzhled mramoru / Matný	45	0,4	46,5	7'577

Kombinovatelné s

- Boční skříňka Geberit ONE se dvěma zásuvkami → str. 601
- Boční skříňka Geberit ONE s jednou zásuvkou → str. 600
- Boční prvek Geberit ONE → str. 602

Skleněná deska Geberit Xeno²

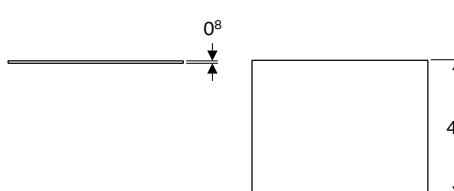

click & scan

Účely použití

- Pro boční skříňku Xeno² s jednou zásuvkou

Technické informace

Materiál	Sklo
----------	------

Pol. č.	B [cm]	H [cm]	T [cm]	CZK/ks.
500.524.00.1	58	0,8	45	2'341

Skleněná deska Geberit Xeno²

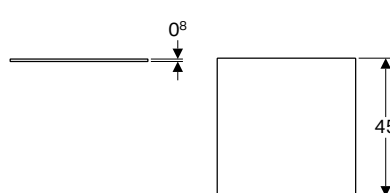

click & scan

Účely použití

- Pro boční skříňku Xeno² se dvěma zásuvkami

Technické informace

Materiál	Sklo
----------	------

Pol. č.	B [cm]	H [cm]	T [cm]	CZK/ks.
500.523.00.1	45	0,8	45	1'893

Zvětšovací zrcadlo Geberit

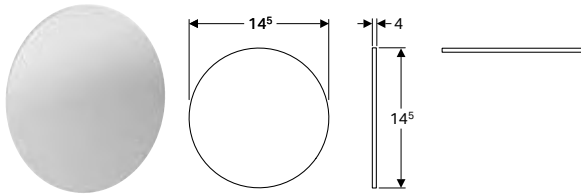

click & scan

Vlastnosti

- S trojnásobným zvětšením
- Samolepicí

Pol. č.
510100000

CZK/ks.
1'389

Magnetický držák Geberit

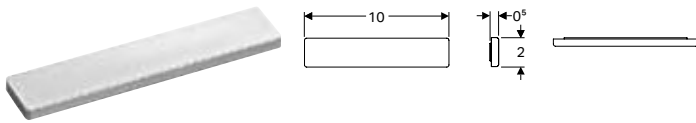

click & scan

Vlastnosti

- Samolepicí

Pol. č.
510010000

B
[cm]
10

H
[cm]
2

T
[cm]
0,5

CZK/ks.
1'327





Zrcadla a zrcadlové skříňky

Zrcadlo	664
S integrovaným osvětlením	664
Bez integrovaného osvětlení	668
Zrcadlové skříňky	669
S integrovaným osvětlením	669
Bez integrovaného osvětlení	682
Příslušenství.....	683
Světelné prvky	683
Madla	684
Další příslušenství.....	684
Zásuvky.....	685



Zrcadlo

S integrovaným osvětlením

Zrcadlo s osvětlením Geberit Option Plus Square s přímým a nepřímým osvětlením

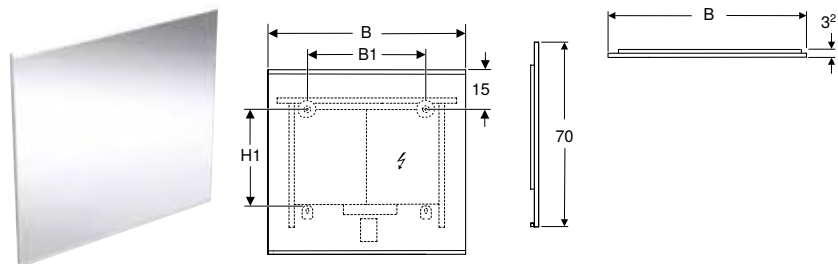

click & scan

Technické informace

Druh ochrany	IP44
Jmenovité napětí	220–240 V AC
Provozní napětí	24 V DC
Síťová frekvence	50 Hz / 60 Hz
Materiál	Hliník
Světelný zdroj třídy energetické účinnosti	F
Barva světla	3000 K
Životnost LED osvětlení max.	72000 h
Metoda měření	LM-80
Index podání barev min.	80
Standardní odchylka sladění barev	3 SDCM

Rozsah dodávky

- Zrcadlo
- Upevňovací materiál

Vlastnosti

- Vhodné pro všechny koupelnové série
- Osvětlení LED
- Přímé a nepřímé osvětlení, plynule stmívatelné
- Dotykový senzorový spínač pro osvětlení, s orientačním světlem
- S paměťovou funkcí pro osvětlení
- Orientační světlo s možností deaktivace
- Vyhřívaná zadní strana proti zamlžování zrcadla
- Dotykový senzorový spínač pro vyhřívání zrcadla, s červeným indikačním světlem
- Automatické vypnutí vyhřívání proti zamlžování po 30 minutách
- Se závěsem Geberit FlexInstall

Pol. č.	Barva / povrch	B1 [cm]	H [cm]	H1 [cm]	T [cm]	Třída ochra- ny	Pří- kon (W)	Příkon v pohotovostním stavu vyhřívání zrcadla [W]	Světelný tok (max. / nahoře / dole) [lm]	CZK/ks.
B / šířka: 40 cm										
502.780.00.1	Hliník eloxovaný	20	70	46,5	3,2	I	14,8	17,5	1850	26'834
502.780.14.1	Černá matná / Hliník eloxovaný	20	70	46,5	3,2	I	14,8	17,5	1850	26'580
B / šířka: 60 cm										
502.781.00.1	Hliník eloxovaný	30	70	38,5	3,2	I	22,3	36	2850	26'767
502.781.14.1	Černá matná / Hliník eloxovaný	30	70	38,5	3,2	I	22,3	36	2850	27'513
B / šířka: 75 cm										
502.782.00.1	Hliník eloxovaný	45	70	38,5	3,2	I	28	35	3600	29'005
502.782.14.1	Černá matná / Hliník eloxovaný	45	70	38,5	3,2	I	28	35	3600	29'938
B / šířka: 90 cm										
502.783.00.1	Hliník eloxovaný	60	70	38,5	3,2	I	33,6	53,5	4350	30'964
502.783.14.1	Černá matná / Hliník eloxovaný	60	70	38,5	3,2	I	33,6	53,5	4350	31'896
B / šířka: 105 cm										
502.784.00.1	Hliník eloxovaný	75	70	38,5	3,2	I	45	53,5	5700	32'642
502.784.14.1	Černá matná / Hliník eloxovaný	75	70	38,5	3,2	I	45	53,5	5700	33'575
B / šířka: 120 cm										
502.785.00.1	Hliník eloxovaný	90	70	38,5	3,2	I	39,3	53,5	5000	35'254
502.785.14.1	Černá matná / Hliník eloxovaný	90	70	38,5	3,2	I	39,2	53,5	5000	36'186
B / šířka: 135 cm										
502.786.00.1	Hliník eloxovaný	105	70	38,5	3,2	I	50,6	52,5	6500	40'196
502.786.14.1	Černá matná / Hliník eloxovaný	105	70	38,5	3,2	I	50,6	53,5	6500	41'222
B / šířka: 160 cm										
502.787.00.1	Hliník eloxovaný	130	70	38,5	3,2	I	60,1	89,5	7750	45'233
502.787.14.1	Černá matná / Hliník eloxovaný	130	70	38,5	3,2	I	60,1	89,5	7750	46'632

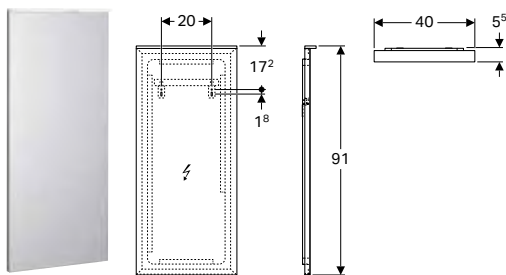
Zrcadlo Geberit Xenos² s osvětlením

click & scan

Technické informace

Druh ochrany	IP44
Jmenovité napětí	100–230 V AC
Provozní napětí	12 V DC
Síťová frekvence	50 Hz / 60 Hz
Výstupní napětí	12 V DC
Materiál	Sklo
Světelný zdroj třídy energetické účinnosti	F
Barva světla	4200 K

Vlastnosti

- Osvětlení LED
- Vyhřívaná zadní strana proti zamřžování zrcadla
- Dotykový senzorový spínač
- Stmívatelné
- S paměťovou funkcí pro osvětlení

Pol. č.	Barva / povrch	B [cm]	B1 [cm]	H [cm]	T [cm]	Třída ochrany	Příkon (W)	Příkon v pohotovostním stavu vyhřívání zrcadla [W]	Světelný tok [lm]	CZK/ks.
500.520.00.1	Hliník kartáčovaný	40	20	91	5,5	I	9,4	18	975	24'625

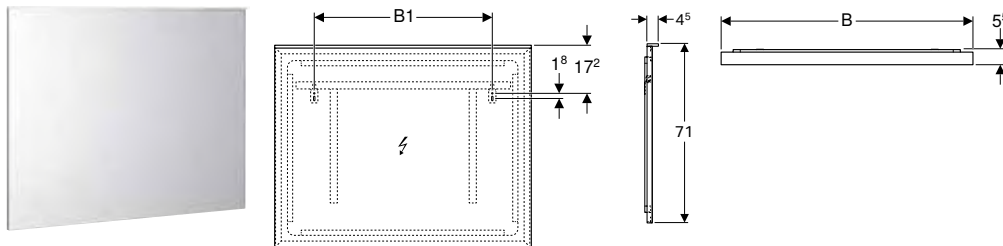
Zrcadlo s osvětlením Geberit Xenos² s přímým a nepřímým osvětlením

click & scan

Technické informace

Druh ochrany	IP44
Jmenovité napětí	100–230 V AC
Provozní napětí	12 V DC
Síťová frekvence	50 Hz / 60 Hz
Výstupní napětí	12 V DC
Materiál	Sklo
Světelný zdroj třídy energetické účinnosti	F
Barva světla	4200 K

Vlastnosti

- Vhodné pro všechny koupelnové série
- Osvětlení LED
- Přímé a nepřímé osvětlení
- Přímé osvětlení, stmívatelné
- Vyhřívaná zadní strana proti rosení zrcadla, při aktivaci přímého osvětlení
- Dotykový senzorový spínač
- S paměťovou funkcí pro osvětlení

Pol. č.	Barva / povrch	B1 [cm]	H [cm]	T [cm]	Třída ochrany	Příkon (W)	Příkon v pohotovostním stavu vyhřívání zrcadla [W]	Světelný tok [lm]	Světelný tok nepřímý [lm]	CZK/ks.
B / šířka: 60 cm										
500.521.00.1	Hliník kartáčovaný	32,5	71	5,5	I	25	35	1495	1540	26'710
B / šířka: 90 cm										
500.522.00.1	Hliník kartáčovaný	62,5	71	5,5	I	38,6	53	2275	1960	30'178
B / šířka: 120 cm										
500.519.00.1	Hliník kartáčovaný	71,5	71	5,5	I	46	54	3055	2380	31'184
B / šířka: 140 cm										
500.203.00.1	Hliník kartáčovaný	91,5	71	5,5	I	52	54	3575	2660	33'977
B / šířka: 160 cm										
500.204.00.1	Hliník kartáčovaný	91,5	71	5,5	I	57,2	88	4095	2940	40'371

Zrcadlo s osvětlením Geberit Option Round s přímým a nepřímým osvětlením

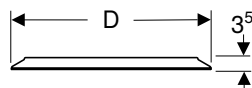
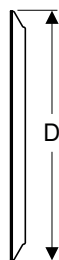
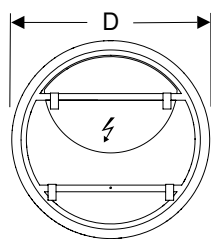

click & scan

Technické informace

Druh ochrany	IP44
Jmenovité napětí	220–240 V AC
Provozní napětí	24 V DC
Síťová frekvence	50 Hz / 60 Hz
Materiál	Hliník
Světelný zdroj třídy energetické účinnosti	F
Barva světla	3000 K
Životnost LED osvětlení max.	72000 h
Metoda měření	L70B50
Index podání barev min.	80
Standardní odchylka sladění barev	3 SDCM

Rozsah dodávky

- Zrcadlo
- Upevňovací materiál

Vlastnosti

- Vhodné pro všechny koupelnové série
- Osvětlení LED
- Přímé a nepřímé osvětlení, plynule stmívatelné
- Dotykový senzorový spínač pro osvětlení, s orientačním světlem
- Memory function for lighting with touch sensor switch
- Orientační světlo s možností deaktivace
- Se závěsem Geberit FlexInstall

Pol. č.	D [cm]	B [cm]	H [cm]	T [cm]	Třída ochrany	Příkon (W)	Světelný tok [lm]	CZK/ks.
502.796.00.1	50	50	50	3,5	II	38,9	4875	17'720
502.797.00.1	60	60	60	3,5	II	48,8	6045	20'052
502.798.00.1	75	75	75	3,5	II	62,2	7800	22'850
502.799.00.1	90	90	90	3,5	II	77,7	9750	26'114

Zrcadlo s osvětlením Geberit Option Square, osvětlení shora

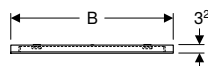
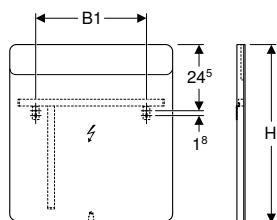

click & scan

Technické informace

Druh ochrany	IP44
Jmenovité napětí	100–230 V AC
Provozní napětí	12 V DC
Síťová frekvence	50 Hz / 60 Hz
Materiál	Sklo
Světelný zdroj třídy energetické účinnosti	F
Barva světla	4200 K
Životnost LED osvětlení	60000 h
Metoda měření	LM-80
Index podání barev min.	80

Rozsah dodávky

- Zrcadlo
- Upevňovací materiál

Vlastnosti

- Vhodné pro všechny koupelnové série
- Osvětlení LED
- Mechanický spínač

Pol. č.	Barva / povrch	B [cm]	B1 [cm]	H [cm]	T [cm]	Třída ochrany	Příkon (W)	Světelný tok [lm]	CZK/ks.
819240000	Hliník kartáčovaný	40	21	80	3,2	I	7	880	18'100
819260000	Hliník kartáčovaný	60	41	65	3,2	I	10,5	1320	20'295
819270000	Hliník kartáčovaný	70	26	65	3,2	I	12,3	1540	21'940
819200000	Hliník kartáčovaný	90	44	65	3,2	I	15,8	1980	24'134

Zrcadlo s osvětlením Geberit Option Square, osvětlení oboustranné

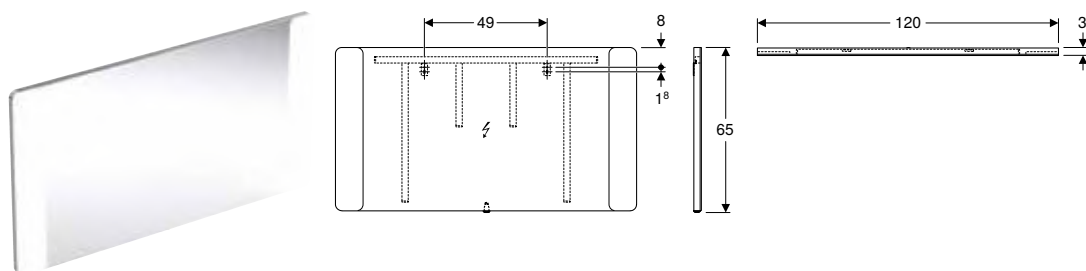

Technické informace

Druh ochrany	IP44
Jmenovité napětí	100–230 V AC
Provozní napětí	12 V DC
Síťová frekvence	50 Hz / 60 Hz
Výstupní napětí	12 V DC
Materiál	Sklo
Světelný zdroj třídy energetické účinnosti	F
Barva světla	4200 K
Životnost LED osvětlení	60000 h
Metoda měření	LM-80
Index podání barev min.	80

Rozsah dodávky

- Zrcadlo
- Upevňovací materiál

Vlastnosti

- Vhodné pro všechny koupelnové série
- Osvětlení LED
- Mechanický spínač

Pol. č.	Barva / povrch	B [cm]	H [cm]	T [cm]	Třída ochrany	Příkon (W)	Světelný tok [lm]	CZK/ks.
819220000	Hliník kartáčovaný	120	65	3	I	22,8	2860	27'424

Zrcadlo s osvětlením Geberit Option Oval s nepřímým osvětlením

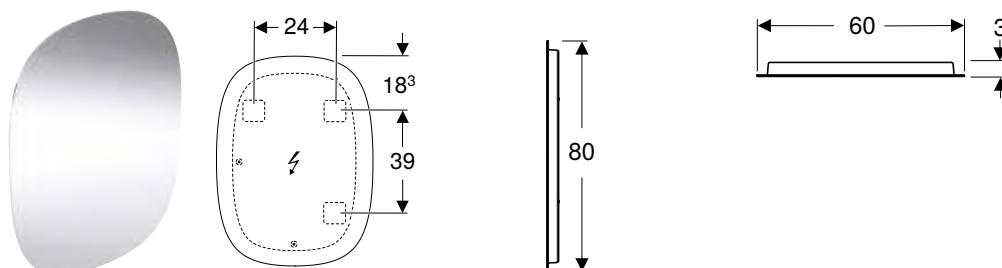

Účely použití

- Pro horizontální a svislou montáž

Technické informace

Druh ochrany	IP44
Jmenovité napětí	220–240 V AC
Provozní napětí	12 V DC
Síťová frekvence	50 Hz / 60 Hz
Materiál	Ocel
Světelný zdroj třídy energetické účinnosti	G
Barva světla	3000 K
Životnost LED osvětlení	30000 h
Metoda měření	L70B50
Index podání barev min.	80
Standardní odchylka sladění barev	6 SDCM

Vlastnosti

- Vhodné pro všechny koupelnové série
- Osvětlení LED
- Nepřímé osvětlení
- Lze namontovat vertikálně nebo horizontálně
- Zapnutí/vypnutí světla nástěnným spínačem
- Se závěsem Geberit FlexInstall

Rozsah dodávky

- Zrcadlo
- Upevňovací materiál

Pol. č.	B [cm]	B1 [cm]	H [cm]	H1 [cm]	T [cm]	Třída ochrany	Příkon (W)	Světelný tok [lm]	CZK/ks.
502.800.00.1	60	24	80	39	3	II	23	850	13'057

Zrcadlo s osvětlením Geberit Option Basic Square, osvětlení shora

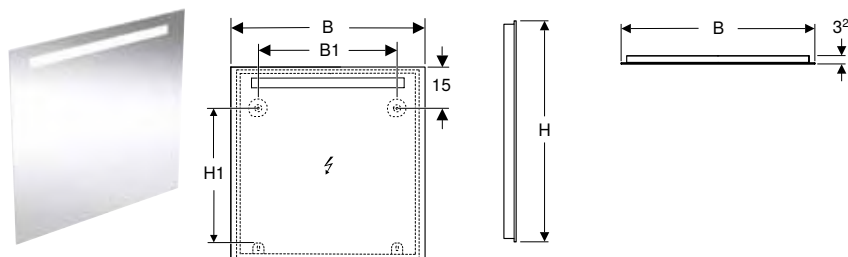

click & scan

Technické informace

Druh ochrany	IP44
Jmenovité napětí	220–240 V AC
Provozní napětí	220–240 V AC
Síťová frekvence	50 Hz / 60 Hz
Materiál	Hliník
Světelný zdroj třídy energetické účinnosti	E
Barva světla	3000 K
Životnost LED osvětlení	30000 h
Metoda měření	L70B50
Index podání barev min.	80
Standardní odchylka sladění barev	6 SDCM

Rozsah dodávky

- Zrcadlo
- Upevňovací materiál

Vlastnosti

- Vhodné pro všechny koupelnové série
- Osvětlení LED
- Zapnutí/vypnutí světla nástěnným spínačem
- Se závěsem Geberit FlexInstall

Pol. č.	Barva / povrch	B [cm]	B1 [cm]	H [cm]	H1 [cm]	T [cm]	Třída ochrany	Příkon (W)	Světelný tok [lm]	CZK/ks.
502.803.00.1	Hliník eloxovaný	40	22	70	50,5	3,2	II	5	499	8'767
502.804.00.1	Hliník eloxovaný	50	30	70	50,5	3,2	II	6	539	9'140
502.805.00.1	Hliník eloxovaný	60	40	70	50,5	3,2	II	8	702	9'699
502.806.00.1	Hliník eloxovaný	70	50	70	50,5	3,2	II	9	881	10'072
502.807.00.1	Hliník eloxovaný	80	60	70	50,5	3,2	II	10	991	10'539
502.808.00.1	Hliník eloxovaný	90	70	70	50,5	3,2	II	12	1152	10'912
502.809.00.1	Hliník eloxovaný	100	80	70	50,5	3,2	II	12	1273	11'938
502.810.00.1	Hliník eloxovaný	120	100	70	50,5	3,2	II	14	1363	12'777
502.811.00.1	Hliník eloxovaný	140	120	70	50,5	3,2	II	16	1533	13'616
502.812.00.1	Hliník eloxovaný	60	40	90	70,5	3,2	II	7	702	11'658
502.813.00.1	Hliník eloxovaný	80	60	90	70,5	3,2	II	10	991	12'590
502.814.00.1	Hliník eloxovaný	100	80	90	70,5	3,2	II	12	1273	13'990
502.815.00.1	Hliník eloxovaný	120	100	90	70,5	3,2	II	14	1363	15'762
502.816.00.1	Hliník eloxovaný	140	120	90	70,5	3,2	II	16	1533	17'533

Bez integrovaného osvětlení

Zrcadlo Geberit Selnova Square

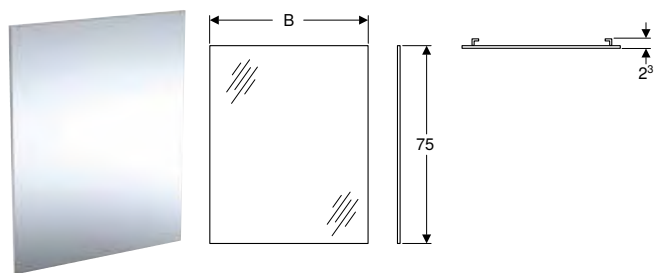

click & scan

Technické informace

Materiál	Sklo
----------	------

Rozsah dodávky

- Zrcadlo
- Upevňovací materiál

Pol. č.	B [cm]	H [cm]	T [cm]	CZK/ks.
502.891.00.1	60	75	1	2'798
502.892.00.1	80	75	1	3'336

Kombinovatelné s

- Nábytkový set umyvadla Geberit Selnova Square s úzkým okrajem a skříňkou, dvě zásuvky → str. 472
- Set Geberit Selnova Square s umyvadlem, umyvadlovou deskou a skříňkou, dvě zásuvky → str. 508
- Nábytkový set umyvadla Geberit Selnova Square s úzkým okrajem a skříňkou, jedno dvířko → str. 470
- Nábytkový set umyvadla Geberit Selnova Square s úzkým okrajem a skříňkou, dvojice dvířka → str. 471

Příslušenství

- Přehled příslušenství – Geberit Selnova koupelnový nábytek → str. 641

Zrcadlové skříňky

S integrovaným osvětlením

Zrcadlová skříňka Geberit ONE s ComfortLight a jedněmi dvířky, montáž pod omítku, výška 90 cm

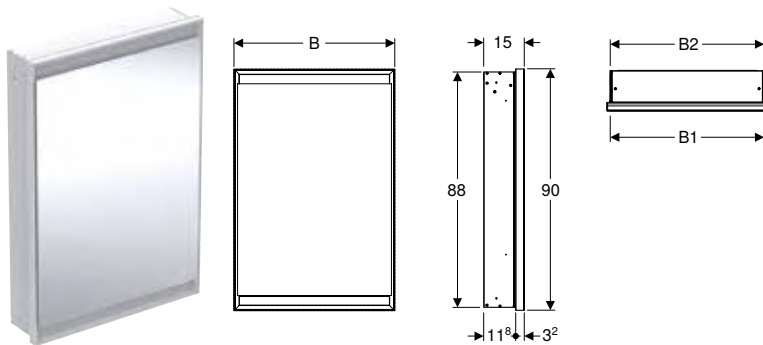

click & scan

Technické informace

Druh ochrany	IP44
Jmenovité napětí	230 V AC
Provozní napětí	24 V DC
Síťová frekvence	50 Hz
Materiál	Hliník
Světelný zdroj třídy energetické účinnosti	E
Barva světla	2200–4000 K
Životnost LED osvětlení max.	72000 h
Metoda měření	L80B10
Index podání barev	90
Standardní odchylka sladění barev	3 SDCM

Vlastnosti

- Se světlem ComfortLight
- Osvětlení LED
- Nepřímé osvětlení
- Vnitřní osvětlení
- Světelná nálada plynule nastavitelná od orientačního světla po denní světlo
- Možnost spouštění funkcí pomocí dotykového senzoru
- Ovládání kompatibilní s DALI
- Kompatibilní s aplikací Geberit Home
- Time slot in desired luminous intensity adjustable with Geberit Home App
- S jedněmi dvířky
- Dvířka s oboustranným zrcadlem
- Se dvěma elektrickými zásuvkami
- Zásuvky namontované na vnitřní straně vlevo nahoře a vpravo nahoře
- Výškově nastavitelné skleněné poličky

Rozsah dodávky

- 3 skleněné poličky
- Dummy cover for power socket left or right
- Montážní materiál

Pol. č.	Barva / povrch	B1 [cm]	B2 [cm]	H [cm]	H1 [cm]	T [cm]	T1 [cm]	T2 [cm]	Třída ochrany	Příkon (W)	Dveře	Světelný tok (max. / nahore / dole) [lm]	CZK/ks.
B / šířka: 60 cm													
505.800.00.1	Hliník eloxovaný	57,5	58	90	88	15	11,8	3,2	I	60	Závěsy vlevo	3273 / 2552 / 721	61'594
505.801.00.1	Hliník eloxovaný	57,5	58	90	88	15	11,8	3,2	I	60	Závěsy vpravo	3273 / 2552 / 721	61'594
505.800.00.2	Bílá / Hliník s práškovou barvou	57,5	58	90	88	15	11,8	3,2	I	60	Závěsy vlevo	3273 / 2552 / 721	61'594
505.801.00.2	Bílá / Hliník s práškovou barvou	57,5	58	90	88	15	11,8	3,2	I	60	Závěsy vpravo	3273 / 2552 / 721	61'594
505.800.00.7	Černá matná / Hliník s práškovou barvou	57,5	58	90	88	15	11,8	3,2	I	60	Závěsy vlevo	3273 / 2552 / 721	67'616
505.801.00.7	Černá matná / Hliník s práškovou barvou	57,5	58	90	88	15	11,8	3,2	I	60	Závěsy vpravo	3273 / 2552 / 721	67'616

Nutno objednat zvlášť

- Montážní box pro zrcadlovou skříňku Geberit ONE, výška 90 cm → str. 417

Kombinovatelné s

- Prvek síťové zásuvky Geberit s modulem ComfortLight → str. 658

Příslušenství

- Krycí rám pro zrcadlovou skříňku Geberit ONE, montáž pod omítku → str. 684
- Prvek síťové zásuvky Geberit ONE pro zrcadlovou skříňku → str. 685
- Madlo Geberit ONE pro zrcadlová dvířka → str. 684
- Magnetický držák Geberit → str. 661
- Zvětšovací zrcadlo Geberit → str. 661
- Síťový zdroj Geberit ONE pro sběrnici DALI pro ComfortLight → str. 278
- Geberit LED stropní bodové svítidlo DALI, pro ComfortLight → str. 683



- Standardní ovládání přes zrcadlovou skříňku a pokojové tlačítko. Ovládání pomocí pokojového spínače je třeba odpovídajícím způsobem změnit v aplikaci Geberit Home.

Zrcadlová skříňka Geberit ONE s ComfortLight a jedněmi dvířky, montáž na omítku, výška 90 cm

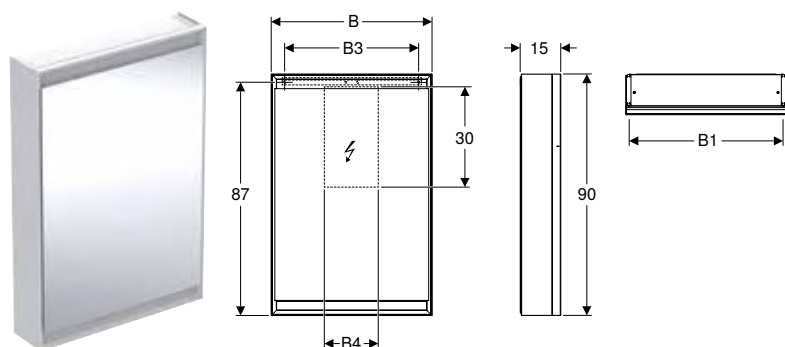

click & scan

Technické informace

Druh ochrany	IP44
Jmenovité napětí	230 V AC
Provozní napětí	24 V DC
Síťová frekvence	50 Hz
Materiál	Hliník
Světelný zdroj třídy energetické účinnosti	E
Barva světla	2200–4000 K
Životnost LED osvětlení max.	72000 h
Metoda měření	L80B10
Index podání barev	90
Standardní odchylka sladění barev	3 SDCM

Vlastnosti

- Se světlem ComfortLight
- Osvětlení LED
- Nepřímé osvětlení
- Vnitřní osvětlení
- Světelná nálada plynule nastavitelná od orientačního světla po denní světlo
- Možnost spouštění funkcí pomocí dotykového senzoru
- Ovládání kompatibilní s DALI
- Kompatibilní s aplikací Geberit Home
- Time slot in desired luminous intensity adjustable with Geberit Home App
- S jedněmi dvířky
- Dvířka s oboustranným zrcadlem
- Se dvěma elektrickými zásuvkami
- Zásuvky namontované na vnitřní straně vlevo nahoře a vpravo nahoře
- Výškově nastavitelné skleněné poličky

Rozsah dodávky

- 3 skleněné poličky
- Dummy cover for power socket left or right
- Montážní materiál

Pol. č.	Barva / povrch	B1 [cm]	B3 [cm]	B4 [cm]	H [cm]	T [cm]	Třída ochrany	Příkon (W)	Dveře	Světelný tok (max. / nahore / dole) [lm]	CZK/ks.
---------	----------------	------------	------------	------------	-----------	-----------	------------------	------------	-------	--	---------

B / šířka: 60 cm

505.810.00.1	Hliník eloxovaný	57,5	50	20	90	15	I	60	Závěsy vlevo	3273 / 2552 / 721	64*780
505.811.00.1	Hliník eloxovaný	57,5	50	20	90	15	I	60	Závěsy vpravo	3273 / 2552 / 721	64*780
505.810.00.2	Bílá / Hliník s práškovou barvou	57,5	50	20	90	15	I	60	Závěsy vlevo	3273 / 2552 / 721	64*780
505.811.00.2	Bílá / Hliník s práškovou barvou	57,5	50	20	90	15	I	60	Závěsy vpravo	3273 / 2552 / 721	64*780

Kombinovatelné s

- Prvek síťové zásuvky Geberit s modulem ComfortLight → str. 658

Příslušenství

- Prvek síťové zásuvky Geberit ONE pro zrcadlovou skříňku → str. 685
- Madlo Geberit ONE pro zrcadlová dvířka → str. 684
- Magnetický držák Geberit → str. 661
- Zvětšovací zrcadlo Geberit → str. 661
- Síťový zdroj Geberit ONE pro sběrnici DALI pro ComfortLight → str. 278
- Geberit LED stropní bodové svítidlo DALI, pro ComfortLight → str. 683

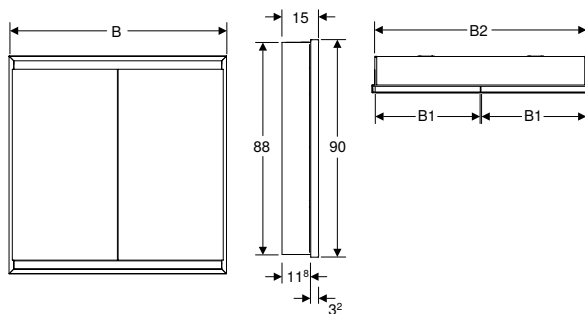

- Standardní ovládání přes zrcadlovou skříňku a pokojové tlačítko. Ovládání pomocí pokojového spínače je třeba odpovídajícím způsobem změnit v aplikaci Geberit Home.

Zrcadlová skříňka Geberit ONE s ComfortLight, dvě dvířka, montáž pod omítku, výška 90 cm

click & scan

Technické informace

Druh ochrany	IP44
Jmenovité napětí	230 V AC
Provozní napětí	24 V DC
Síťová frekvence	50 Hz
Materiál	Hliník
Světelný zdroj třídy energetické účinnosti	E
Barva světla	2200–4000 K
Životnost LED osvětlení max.	72000 h
Metoda měření	L80B10
Index podání barev	90
Standardní odchylka sladění barev	3 SDCM

Vlastnosti

- Se světlem ComfortLight
- Osvětlení LED
- Nepřímé osvětlení
- Vnitřní osvětlení
- Světelná nálada plynule nastavitelná od orientačního světla po denní světlo
- Možnost spouštění funkcí pomocí dotykového senzoru
- Ovládání kompatibilní s DALI
- Kompatibilní s aplikací Geberit Home
- Time slot in desired luminous intensity adjustable with Geberit Home App
- Dvoje dvířka
- Dvířka s oboustranným zrcadlem
- Se dvěma elektrickými zásuvkami
- Zásuvky namontované na vnitřní straně vlevo nahoře a vpravo nahoře
- Výškově nastavitelné skleněné poličky

Rozsah dodávky

- 3 skleněné poličky
- Dummy cover for power socket left or right
- Montážní materiál

Pol. č.	Barva / povrch	B1 [cm]	B2 [cm]	H [cm]	H1 [cm]	T [cm]	T1 [cm]	T2 [cm]	Třída ochrany	Příkon (W)	Světelný tok (max. / nahore / dole) [lm]	CZK/ks.
B / šířka: 75 cm												
505.802.00.1	Hliník eloxovaný	36	73	90	88	15	11,8	3,2	I	75	4165 / 3248 / 917	65'841
505.802.00.2	Bílá / Hliník s práškovou barvou	36	73	90	88	15	11,8	3,2	I	75	4165 / 3248 / 917	65'841
505.802.00.7	Černá matná / Hliník s práškovou barvou	36	73	90	88	15	11,8	3,2	I	75	4165 / 3248 / 917	73'678
B / šířka: 90 cm												
505.803.00.1	Hliník eloxovaný	43,5	88	90	88	15	11,8	3,2	I	90	5058 / 3944 / 1114	70'090
505.803.00.2	Bílá / Hliník s práškovou barvou	43,5	88	90	88	15	11,8	3,2	I	90	5058 / 3944 / 1114	70'090
505.803.00.7	Černá matná / Hliník s práškovou barvou	43,5	88	90	88	15	11,8	3,2	I	90	5058 / 3944 / 1114	80'206
B / šířka: 105 cm												
505.804.00.1	Hliník eloxovaný	51	103	90	88	15	11,8	3,2	I	105	5950 / 4640 / 1310	75'400
505.804.00.2	Bílá / Hliník s práškovou barvou	51	103	90	88	15	11,8	3,2	I	105	5950 / 4640 / 1310	75'400
505.804.00.7	Černá matná / Hliník s práškovou barvou	51	103	90	88	15	11,8	3,2	I	105	5950 / 4640 / 1310	86'735
B / šířka: 120 cm												
505.805.00.1	Hliník eloxovaný	58,5	118	90	88	15	11,8	3,2	I	120	6843 / 5336 / 1507	83'896
505.805.00.2	Bílá / Hliník s práškovou barvou	58,5	118	90	88	15	11,8	3,2	I	120	6843 / 5336 / 1507	83'896
505.805.00.7	Černá matná / Hliník s práškovou barvou	58,5	118	90	88	15	11,8	3,2	I	120	6843 / 5336 / 1507	97'927

Nutno objednat zvlášť

- Montážní box pro zrcadlovou skříňku Geberit ONE, výška 90 cm → str. 417

Kombinovatelné s

- Prvek síťové zásuvky Geberit s modulem ComfortLight → str. 658

Příslušenství

- Krycí rám pro zrcadlovou skříňku Geberit ONE, montáž pod omítku → str. 684
- Prvek síťové zásuvky Geberit ONE pro zrcadlovou skříňku → str. 685
- Madlo Geberit ONE pro zrcadlová dvířka → str. 684
- Magnetický držák Geberit → str. 661
- Zvětšovací zrcadlo Geberit → str. 661
- Síťový zdroj Geberit ONE pro sběrnici DALI pro ComfortLight → str. 278
- Geberit LED stropní bodové svítidlo DALI, pro ComfortLight → str. 683



- Standardní ovládání přes zrcadlovou skříňku a pokojové tlačítko. Ovládání pomocí pokojového spínače je třeba odpovídajícím způsobem změnit v aplikaci Geberit Home.

Zrcadlová skříňka Geberit ONE s ComfortLight, dvě dvířka, montáž na omítku, výška 90 cm

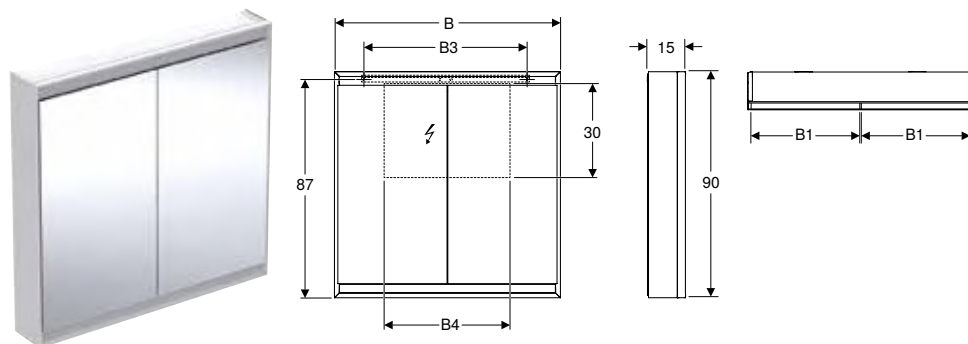

Technické informace

Druh ochrany	IP44
Jmenovité napětí	230 V AC
Provozní napětí	24 V DC
Síťová frekvence	50 Hz
Materiál	Hliník
Světelný zdroj třídy energetické účinnosti	E
Barva světla	2200–4000 K
Životnost LED osvětlení max.	72000 h
Metoda měření	L80B10
Index podání barev	90
Standardní odchylka sladění barev	3 SDCM

Vlastnosti

- Se světlem ComfortLight
- Osvětlení LED
- Nepřímé osvětlení
- Vnitřní osvětlení
- Světelná nálada plynule nastavitelná od orientačního světla po denní světlo
- Možnost spouštění funkcí pomocí dotykového senzoru
- Ovládání kompatibilní s DALI
- Kompatibilní s aplikací Geberit Home
- Time slot in desired luminous intensity adjustable with Geberit Home App
- Dvoje dvířka
- Dvířka s oboustranným zrcadlem
- Se dvěma elektrickými zásuvkami
- Zásuvky namontované na vnitřní straně vlevo nahoře a vpravo nahoře
- Výškově nastavitelné skleněné poličky

Rozsah dodávky

- 3 skleněné poličky
- Dummy cover for power socket left or right
- Montážní materiál

Pol. č.	Barva / povrch	B1 [cm]	B3 [cm]	B4 [cm]	H [cm]	T [cm]	Třída ochrany	Příkon (W)	Světelný tok (max. / nahoře / dole) [lm]	CZK/ks.
B / šířka: 75 cm										
505.812.00.1	Hliník eloxovaný	36	65	35	90	15	I	75	4165 / 3248 / 917	69'028
505.812.00.2	Bílá / Hliník s práškovou barvou	36	65	35	90	15	I	75	4165 / 3248 / 917	69'028
B / šířka: 90 cm										
505.813.00.1	Hliník eloxovaný	43,5	65	50	90	15	I	90	5058 / 3944 / 1114	74'338
505.813.00.2	Bílá / Hliník s práškovou barvou	43,5	65	50	90	15	I	90	5058 / 3944 / 1114	74'338
B / šířka: 105 cm										
505.814.00.1	Hliník eloxovaný	51	95	65	90	15	I	105	5950 / 4640 / 1310	80'709
505.814.00.2	Bílá / Hliník s práškovou barvou	51	95	65	90	15	I	105	5950 / 4640 / 1310	80'709
B / šířka: 120 cm										
505.815.00.1	Hliník eloxovaný	58,5	95	80	90	15	I	120	6843 / 5336 / 1507	90'267
505.815.00.2	Bílá / Hliník s práškovou barvou	58,5	95	80	90	15	I	120	6843 / 5336 / 1507	90'267

Kombinovatelné s

- Prvek síťové zásuvky Geberit s modulem ComfortLight → str. 658

Příslušenství

- Prvek síťové zásuvky Geberit ONE pro zrcadlovou skříňku → str. 685
- Madlo Geberit ONE pro zrcadlová dvířka → str. 684
- Magnetický držák Geberit → str. 661
- Zvětšovací zrcadlo Geberit → str. 661
- Síťový zdroj Geberit ONE pro sběrnici DALI pro ComfortLight → str. 278
- Geberit LED stropní bodové svítidlo DALI, pro ComfortLight → str. 683

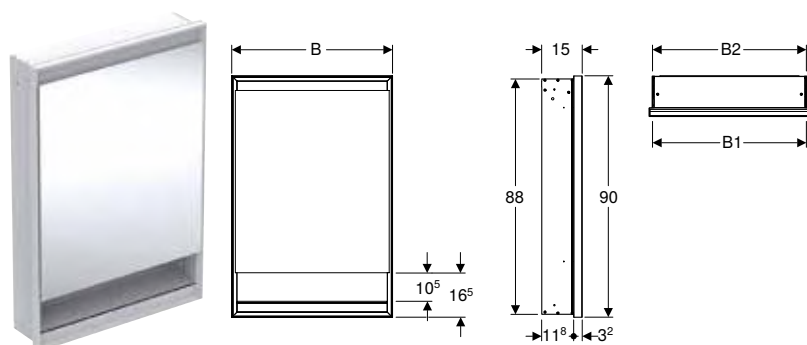

- Standardní ovládání přes zrcadlovou skříňku a pokojové tlačítko. Ovládání pomocí pokojového spínače je třeba odpovídajícím způsobem změnit v aplikaci Geberit Home.

Zrcadlová skříňka Geberit ONE s nikou a ComfortLight, s jedněmi dvířky, montáž pod omítku, výška 90 cm

click & scan

Technické informace

Druh ochrany	IP44
Jmenovité napětí	230 V AC
Provozní napětí	24 V DC
Síťová frekvence	50 Hz
Materiál	Hliník
Světelný zdroj třídy energetické účinnosti	E
Barva světla	2200–4000 K
Životnost LED osvětlení max.	72000 h
Metoda měření	L80B10
Index podání barev	90
Standardní odchylka sladění barev	3 SDCM

Rozsah dodávky

- 3 skleněné poličky
- Dummy cover for power socket left or right
- Montážní materiál

Vlastnosti

- Se světlem ComfortLight
- Osvětlení LED
- Nepřímé osvětlení
- Vnitřní osvětlení
- Světelná nálada plynule nastavitelná od orientačního světla po denní světlo
- Možnost spuštění funkcí pomocí dotykového senzoru
- Ovládání kompatibilní s DALI
- Kompatibilní s aplikací Geberit Home
- Time slot in desired luminous intensity adjustable with Geberit Home App
- S jedněmi dvířky
- Dvířka s oboustranným zrcadlem
- Se dvěma elektrickými zásuvkami
- Zásuvky namontované na vnitřní straně vlevo nahoře a vpravo nahoře
- Výškově nastavitelné skleněné poličky

Pol. č.	Barva / povrch	B1	B2	H	H1	H2	T	T1	T2	Třída ochrany	Příkon (W)	Dveře	Světelný tok (max. / nahoře / dole) [lm]	CZK/ks.
---------	----------------	----	----	---	----	----	---	----	----	---------------	------------	-------	--	---------

B / šířka: 60 cm

505.820.00.1	Hliník eloxovaný	57,5	58	90	88	10,5	15	11,8	3,2	I	60	Závěsy vlevo	3273 / 2552 / 721	61'594
505.821.00.1	Hliník eloxovaný	57,5	58	90	88	10,5	15	11,8	3,2	I	60	Závěsy vpravo	3273 / 2552 / 721	61'594
505.820.00.2	Bílá / Hliník s práškovou barvou	57,5	58	90	88	10,5	15	11,8	3,2	I	60	Závěsy vlevo	3273 / 2552 / 721	61'594
505.821.00.2	Bílá / Hliník s práškovou barvou	57,5	58	90	88	10,5	15	11,8	3,2	I	60	Závěsy vpravo	3273 / 2552 / 721	61'594
505.820.00.7	Černá matná / Hliník s práškovou barvou	57,5	58	90	88	10,5	15	11,8	3,2	I	60	Závěsy vlevo	3273 / 2552 / 721	67'616
505.821.00.7	Černá matná / Hliník s práškovou barvou	57,5	58	90	88	10,5	15	11,8	3,2	I	60	Závěsy vpravo	3273 / 2552 / 721	67'616

Nutno objednat zvlášť

- Montážní box pro zrcadlovou skříňku Geberit ONE, výška 90 cm → str. 417

Kombinovatelné s

- Prvek síťové zásuvky Geberit s modulem ComfortLight → str. 658

Příslušenství

- Krycí rám pro zrcadlovou skříňku Geberit ONE, montáž pod omítku → str. 684
- Prvek síťové zásuvky Geberit ONE pro zrcadlovou skříňku → str. 685
- Madlo Geberit ONE pro zrcadlová dvířka → str. 684
- Magnetický držák Geberit → str. 661
- Zvětšovací zrcadlo Geberit → str. 661
- Síťový zdroj Geberit ONE pro sběrnici DALI pro ComfortLight → str. 278
- Geberit LED stropní bodové světlo DALI, pro ComfortLight → str. 683



- Standardní ovládání přes zrcadlovou skříňku a pokojové tlačítko. Ovládání pomocí pokojového spínače je třeba odpovídajícím způsobem změnit v aplikaci Geberit Home.

Zrcadlová skříňka Geberit ONE s nikou a ComfortLight, s jedněmi dvířky, montáž na omítku, výška 90 cm

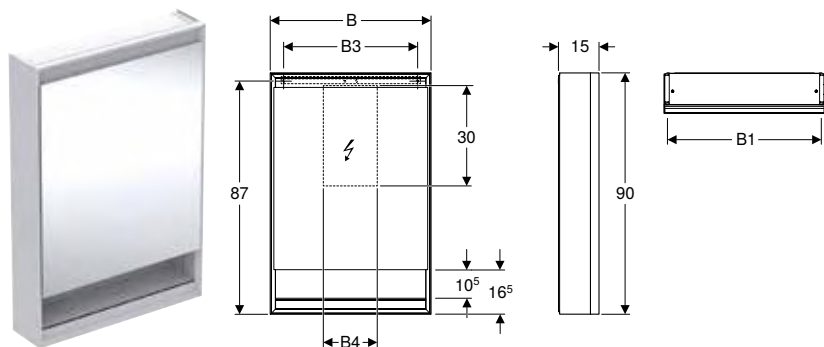

click & scan

Technické informace

Druh ochrany	IP44
Jmenovité napětí	230 V AC
Provozní napětí	24 V DC
Síťová frekvence	50 Hz
Materiál	Hliník
Světelný zdroj třídy energetické účinnosti	E
Barva světla	2200–4000 K
Životnost LED osvětlení max.	72000 h
Metoda měření	L80B10
Index podání barev	90
Standardní odchylka sladění barev	3 SDCM

Rozsah dodávky

- 3 skleněné poličky
- Dummy cover for power socket left or right
- Montážní materiál

Vlastnosti

- Se světlem ComfortLight
- Osvětlení LED
- Nepřímé osvětlení
- Vnitřní osvětlení
- Světelná nálada plynule nastavitelná od orientačního světla po denní světlo
- Možnost spouštění funkcí pomocí dotykového senzoru
- Ovládání kompatibilní s DALI
- Kompatibilní s aplikací Geberit Home
- Time slot in desired luminous intensity adjustable with Geberit Home App
- S jedněmi dvířky
- Dvířka s oboustranným zrcadlem
- Se dvěma elektrickými zásuvkami
- Zásuvky namontované na vnitřní straně vlevo nahoře a vpravo nahoře
- Výškově nastavitelné skleněné poličky

Pol. č.	Barva / povrch	B1	B3	B4	H	H2	T	Třída ochrany	Příkon (W)	Dveře	Světelný tok (max. / nahoře / dole) [lm]	CZK/ks.
---------	----------------	----	----	----	---	----	---	---------------	------------	-------	--	---------

B / šířka: 60 cm

505.830.00.1	Hliník eloxovaný	57,5	50	20	90	10,5	15	I	60	Závěsy vlevo	3273 / 2552 / 721	64*780
505.831.00.1	Hliník eloxovaný	57,5	50	20	90	10,5	15	I	60	Závěsy vpravo	3273 / 2552 / 721	64*780
505.830.00.2	Bílá / Hliník s práškovou barvou	57,5	50	20	90	10,5	15	I	60	Závěsy vlevo	3273 / 2552 / 721	64*780
505.831.00.2	Bílá / Hliník s práškovou barvou	57,5	50	20	90	10,5	15	I	60	Závěsy vpravo	3273 / 2552 / 721	64*780

Kombinovatelné s

- Prvek síťové zásuvky Geberit s modulem ComfortLight → str. 658

Příslušenství

- Prvek síťové zásuvky Geberit ONE pro zrcadlovou skříňku → str. 685
- Madlo Geberit ONE pro zrcadlová dvířka → str. 684
- Magnetický držák Geberit → str. 661
- Zvětšovací zrcadlo Geberit → str. 661
- Síťový zdroj Geberit ONE pro sběrnici DALI pro ComfortLight → str. 278
- Geberit LED stropní bodové svítidlo DALI, pro ComfortLight → str. 683

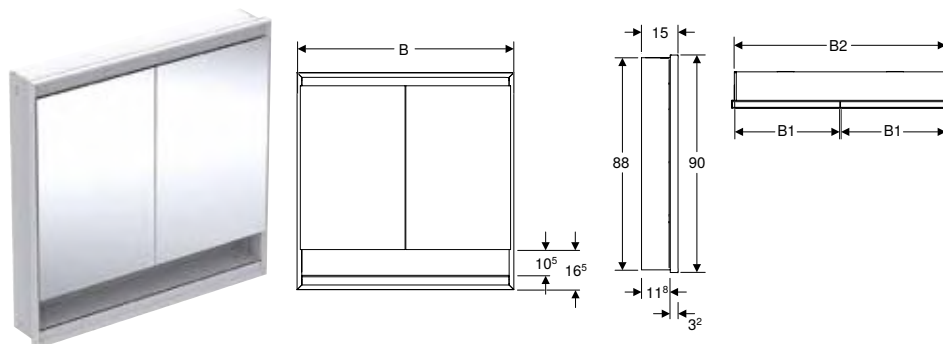

- Standardní ovládání přes zrcadlovou skříňku a pokojové tlačítko. Ovládání pomocí pokojového spínače je třeba odpovídajícím způsobem změnit v aplikaci Geberit Home.

Zrcadlová skříňka Geberit ONE s nikou a ComfortLight, dvě dvířka, montáž pod omítku, výška 90 cm

click & scan

Technické informace

Druh ochrany	IP44
Jmenovité napětí	230 V AC
Provozní napětí	24 V DC
Síťová frekvence	50 Hz
Materiál	Hliník
Světelný zdroj třídy energetické účinnosti	E
Barva světla	2200–4000 K
Životnost LED osvětlení max.	72000 h
Metoda měření	L80B10
Index podání barev	90
Standardní odchylka sladění barev	3 SDCM

Vlastnosti

- Se světlem ComfortLight
- Osvětlení LED
- Nepřímé osvětlení
- Vnitřní osvětlení
- Světelná nálada plynule nastavitelná od orientačního světla po denní světlo
- Možnost spouštění funkcí pomocí dotykového senzoru
- Ovládání kompatibilní s DALI
- Kompatibilní s aplikací Geberit Home
- Time slot in desired luminous intensity adjustable with Geberit Home App
- Dvoje dvířka
- Dvířka s oboustranným zrcadlem
- Se dvěma elektrickými zásuvkami
- Zásuvky namontované na vnitřní straně vlevo nahoře a vpravo nahoře
- Výškově nastavitelné skleněné poličky

Rozsah dodávky

- 3 skleněné poličky
- Dummy cover for power socket left or right
- Montážní materiál

Pol. č.	Barva / povrch	B1 [cm]	B2 [cm]	H [cm]	H1 [cm]	H2 [cm]	T [cm]	T1 [cm]	T2 [cm]	Třída ochrany	Příkon (W)	Světelný tok (max. / nahore / dole) [lm]	CZK/ks.
B / šířka: 75 cm													
505.822.00.1	Hliník eloxovaný	36	73	90	88	10,5	15	11,8	3,2	I	75	4165 / 3248 / 917	65'841
505.822.00.2	Bílá / Hliník s práškovou barvou	36	73	90	88	10,5	15	11,8	3,2	I	75	4165 / 3248 / 917	65'841
505.822.00.7	Černá matná / Hliník s práškovou barvou	36	73	90	88	10,5	15	11,8	3,2	I	75	4165 / 3248 / 917	73'678
B / šířka: 90 cm													
505.823.00.1	Hliník eloxovaný	43,5	88	90	88	10,5	15	11,8	3,2	I	90	5058 / 3944 / 1114	70'090
505.823.00.2	Bílá / Hliník s práškovou barvou	43,5	88	90	88	10,5	15	11,8	3,2	I	90	5058 / 3944 / 1114	70'090
505.823.00.7	Černá matná / Hliník s práškovou barvou	43,5	88	90	88	10,5	15	11,8	3,2	I	90	5058 / 3944 / 1114	80'206
B / šířka: 105 cm													
505.824.00.1	Hliník eloxovaný	51	103	90	88	10,5	15	11,8	3,2	I	105	5950 / 4640 / 1310	75'400
505.824.00.2	Bílá / Hliník s práškovou barvou	51	103	90	88	10,5	15	11,8	3,2	I	105	5950 / 4640 / 1310	75'400
505.824.00.7	Černá matná / Hliník s práškovou barvou	51	103	90	88	10,5	15	11,8	3,2	I	105	5950 / 4640 / 1310	86'735
B / šířka: 120 cm													
505.825.00.1	Hliník eloxovaný	58,5	118	90	88	10,5	15	11,8	3,2	I	120	6843 / 5336 / 1507	83'896
505.825.00.2	Bílá / Hliník s práškovou barvou	58,5	118	90	88	10,5	15	11,8	3,2	I	120	6843 / 5336 / 1507	83'896
505.825.00.7	Černá matná / Hliník s práškovou barvou	58,5	118	90	88	10,5	15	11,8	3,2	I	120	6843 / 5336 / 1507	97'927

Nutno objednat zvlášť

- Montážní box pro zrcadlovou skříňku Geberit ONE, výška 90 cm → str. 417

Kombinovatelné s

- Prvek síťové zásuvky Geberit s modulem ComfortLight → str. 658

Příslušenství

- Krycí rám pro zrcadlovou skříňku Geberit ONE, montáž pod omítku → str. 684
- Prvek síťové zásuvky Geberit ONE pro zrcadlovou skříňku → str. 685
- Madlo Geberit ONE pro zrcadlová dvířka → str. 684
- Magnetický držák Geberit → str. 661
- Zvětšovací zrcadlo Geberit → str. 661
- Síťový zdroj Geberit ONE pro sběrnici DALI pro ComfortLight → str. 278
- Geberit LED stropní bodové svítidlo DALI, pro ComfortLight → str. 683



- Standardní ovládání přes zrcadlovou skříňku a pokojové tlačítko. Ovládání pomocí pokojového spínače je třeba odpovídajícím způsobem změnit v aplikaci Geberit Home.

Zrcadlová skříňka Geberit ONE s nikou a ComfortLight, dvě dvířka, montáž na omítku, výška 90 cm

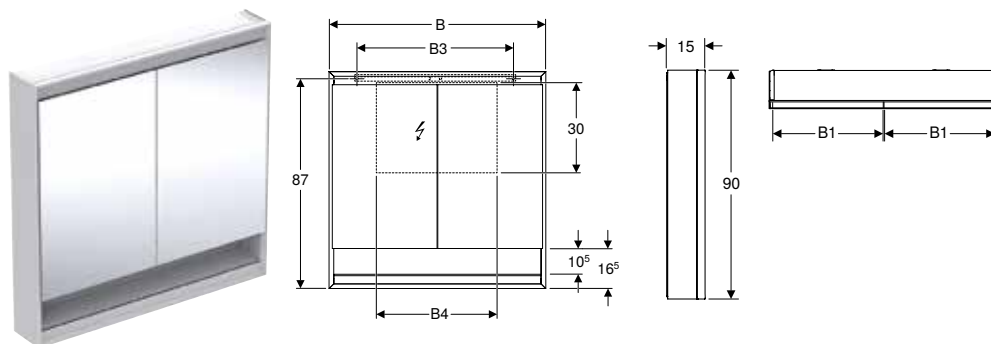

Technické informace

Druh ochrany	IP44
Jmenovité napětí	230 V AC
Provozní napětí	24 V DC
Síťová frekvence	50 Hz
Materiál	Hliník
Světelný zdroj třídy energetické účinnosti	E
Barva světla	2200–4000 K
Životnost LED osvětlení max.	72000 h
Metoda měření	L80B10
Index podání barev	90
Standardní odchylka sladění barev	3 SDCM

Vlastnosti

- Se světlem ComfortLight
- Osvětlení LED
- Nepřímé osvětlení
- Vnitřní osvětlení
- Světelná nálada plynule nastavitelná od orientačního světla po denní světlo
- Možnost spouštění funkcí pomocí dotykového senzoru
- Ovládání kompatibilní s DALI
- Kompatibilní s aplikací Geberit Home
- Time slot in desired luminous intensity adjustable with Geberit Home App
- Dvoje dvířka
- Dvířka s oboustranným zrcadlem
- Se dvěma elektrickými zásuvkami
- Zásuvky namontované na vnitřní straně vlevo nahoře a vpravo nahoře
- Výškově nastavitelné skleněné poličky

Rozsah dodávky

- 3 skleněné poličky
- Dummy cover for power socket left or right
- Montážní materiál

Pol. č.	Barva / povrch	B1 [cm]	B3 [cm]	B4 [cm]	H [cm]	H2 [cm]	T [cm]	Třída ochrany	Příkon (W)	Světelný tok (max. / nahoře / dole) [lm]	CZK/ks.
B / šířka: 75 cm											
505.832.00.1	Hliník eloxovaný	36	65	35	90	10,5	15	I	75	4165 / 3248 / 917	69'028
505.832.00.2	Bílá / Hliník s práškovou barvou	36	65	35	90	10,5	15	I	75	4165 / 3248 / 917	69'028
B / šířka: 90 cm											
505.833.00.1	Hliník eloxovaný	43,5	65	50	90	10,5	15	I	90	5058 / 3944 / 1114	74'338
505.833.00.2	Bílá / Hliník s práškovou barvou	43,5	65	50	90	10,5	15	I	90	5058 / 3944 / 1114	74'338
B / šířka: 105 cm											
505.834.00.1	Hliník eloxovaný	51	95	65	90	10,5	15	I	105	5950 / 4640 / 1310	80'709
505.834.00.2	Bílá / Hliník s práškovou barvou	51	95	65	90	10,5	15	I	105	5950 / 4640 / 1310	80'709
B / šířka: 120 cm											
505.835.00.1	Hliník eloxovaný	58,5	95	80	90	10,5	15	I	120	6843 / 5336 / 1507	90'267
505.835.00.2	Bílá / Hliník s práškovou barvou	58,5	95	80	90	10,5	15	I	120	6843 / 5336 / 1507	90'267

Kombinovatelné s

- Prvek síťové zásuvky Geberit s modulem ComfortLight → str. 658

Příslušenství

- Prvek síťové zásuvky Geberit ONE pro zrcadlovou skříňku → str. 685
- Madlo Geberit ONE pro zrcadlová dvířka → str. 684
- Magnetický držák Geberit → str. 661
- Zvětšovací zrcadlo Geberit → str. 661
- Síťový zdroj Geberit ONE pro sběrnici DALI pro ComfortLight → str. 278
- Geberit LED stropní bodové svítidlo DALI, pro ComfortLight → str. 683



- Standardní ovládání přes zrcadlovou skříňku a pokojové tlačítko. Ovládání pomocí pokojového spínače je třeba odpovídajícím způsobem změnit v aplikaci Geberit Home.

Zrcadlová skříňka Geberit Option Plus s osvětlením a dvoje dvířka

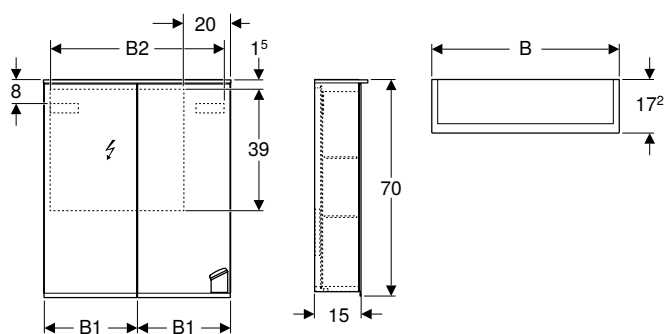

click & scan

Technické informace

Druh ochrany	IP44
Jmenovité napětí	220–240 V AC
Provozní napětí	12 V DC
Síťová frekvence	50 Hz / 60 Hz
Výstupní napětí	12 V DC
Materiál	Vysoce komprimovaná třívrstvá dřevotřísková deska
Světelný zdroj třídy energetické účinnosti	F
Barva světla	4200 K
Životnost LED osvětlení	60000 h
Metoda měření	LM-80
Index podání barev min.	80

Vlastnosti

- Vhodné pro všechny koupelnové série
- Certifikace FSC™ C134279
- Osvětlení LED
- Nepřímé osvětlení
- Dotykový sensorový spínač horního světla
- Dotykový sensorový spínač dolního světla
- Elektrická zásuvka
- Napojení USB
- Vnější strana zrcadlová
- Vnitřní strana zrcadlová
- Dvoje dvířka
- Dvířka s oboustranným zrcadlem
- Polohovatelné skleněné poličky
- Zvětšovací zrcadlo
- Magnetický držák

Rozsah dodávky

- Zrcadlová skříň
- 2 skleněné poličky
- Zvětšovací zrcadlo
- Magnetický držák
- Upevňovací materiál

Pol. č.	Barva / povrch	B [cm]	B1 [cm]	B2 [cm]	H [cm]	T [cm]	Třída ochrany	Příkon (W)	Světelný tok [lm]	CZK/ks.
500.593.00.1	Korpus: s vnějším zrcadlem Dveře: s vnitřním a vnějším zrcadlem	60	29,8	54,5	70	17,2	I	10	1050	32'654
500.206.00.1	Korpus: s vnějším zrcadlem Dveře: s vnitřním a vnějším zrcadlem	75	37,3	69,6	70	17,2	I	12,25	1260	36'284

Příslušenství

- Magnetický držák Geberit → str. 661
- Zvětšovací zrcadlo Geberit → str. 661

Zrcadlová skříňka Geberit Option Plus s osvětlením a troje dvířka

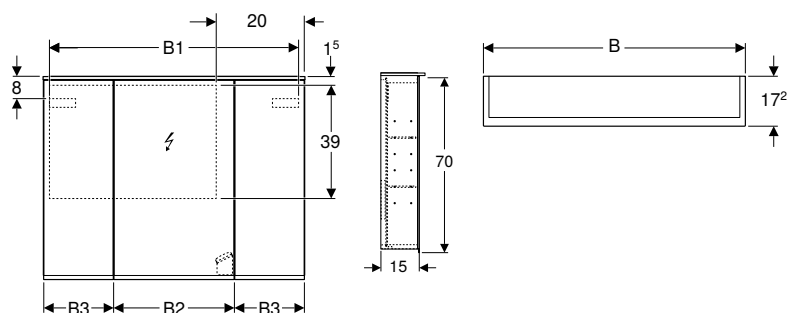

click & scan

Technické informace

Druh ochrany	IP44
Jmenovité napětí	220–240 V AC
Provozní napětí	12 V DC
Síťová frekvence	50 Hz / 60 Hz
Výstupní napětí	12 V DC
Materiál	Vysoce komprimovaná třívrstvá dřevotřísková deska
Světelný zdroj třídy energetické účinnosti	F
Barva světla	4200 K
Životnost LED osvětlení	60000 h
Metoda měření	LM-80
Index podání barev min.	80

Vlastnosti

- Vhodné pro všechny koupelnové série
- Certifikace FSC™ C134279
- Osvětlení LED
- Nepřímé osvětlení
- Dotykový sensorový spínač horního světla
- Dotykový sensorový spínač dolního světla
- Elektrická zásuvka
- Napojení USB
- Vnější strany zrcadlové
- Vnitřní strana zrcadlová
- Ochrana proti vlhkosti
- Trojí dvířka
- Dvířka s oboustranným zrcadlem
- Doraz středových dveří vpravo
- Otevírání pomocí zapuštěného úchytu
- Polohovatelné skleněné poličky
- Magnetický držák
- Zvětšovací zrcadlo

Rozsah dodávky

- Zrcadlová skříň
- Šest skleněných poliček
- Zvětšovací zrcadlo
- Magnetický držák
- Upevňovací materiál

Pol. č.	Barva / povrch	B [cm]	B1 [cm]	B2 [cm]	B3 [cm]	H [cm]	T [cm]	Třída ochrany	Příkon (W)	Světelný tok [lm]	CZK/ks.
500.594.00.1	Korpus: s vnějším zrcadlem Dveře: s vnitřním a vnějším zrcadlem	90	86,4	41,4	24	70	17,2	I	14,5	1470	39'383
500.592.00.1	Korpus: s vnějším zrcadlem Dveře: s vnitřním a vnějším zrcadlem	120	114,6	49,4	35	70	17,2	I	19	1890	46'121

Příslušenství

- Magnetický držák Geberit → str. 661
- Zvětšovací zrcadlo Geberit → str. 661



- Jedna elektrická zásuvka pro zrcadlovou skříňku 90 cm
- Dvě elektrické zásuvky pro zrcadlovou skříňku 120 cm

Zrcadlová skříňka Geberit Option s osvětlením a dvoje dvířka

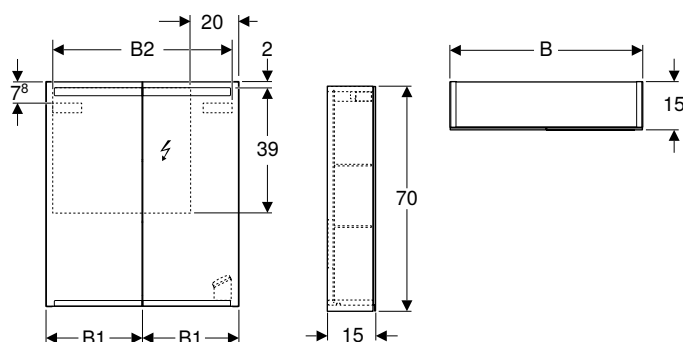

click & scan

Technické informace

Druh ochrany	IP44
Jmenovité napětí	230 V AC
Provozní napětí	12 V DC
Síťová frekvence	50 Hz
Výstupní napětí	12 V DC
Materiál	Vysoce komprimovaná třívrstvá dřevotřísková deska
Světelný zdroj třídy energetické účinnosti	F
Barva světla	4200 K
Životnost LED osvětlení	60000 h
Index podání barev min.	80

Vlastnosti

- Vhodné pro všechny koupelnové série
- Certifikace FSC™ C134279
- Osvětlení LED
- Nepřímé osvětlení
- Dotykový sensorový spínač horního světla
- Dotykový sensorový spínač dolního světla
- Elektrická zásuvka
- Vnější strany zrcadlové
- Dvoje dvířka
- Dvířka s oboustranným zrcadlem
- Polohovatelné skleněné poličky
- Otevírání pomocí zapuštěného úchyty

Rozsah dodávky

- Zrcadlová skříň
- 2 skleněné poličky
- Upevňovací materiál

Pol. č.	Barva / povrch	B [cm]	B1 [cm]	B2 [cm]	H [cm]	T [cm]	Třída ochrany	Příkon (W)	Světelný tok [lm]	CZK/ks.
500.582.00.1	Korpus: s vnějším zrcadlem Dveře: s vnitřním a vnějším zrcadlem	60	29,8	54,2	70	15	I	9,65	935	25'245
500.205.00.1	Korpus: s vnějším zrcadlem Dveře: s vnitřním a vnějším zrcadlem	75	37,3	69,6	70	15	I	12,35	1190	28'038
500.583.00.1	Korpus: s vnějším zrcadlem Dveře: s vnitřním a vnějším zrcadlem	90	44,8	84,2	70	15	I	15,05	1445	28'615

Příslušenství

- Magnetický držák Geberit → str. 661
- Zvětšovací zrcadlo Geberit → str. 661

Zrcadlová skříňka Geberit Option s osvětlením a trojí dvířka

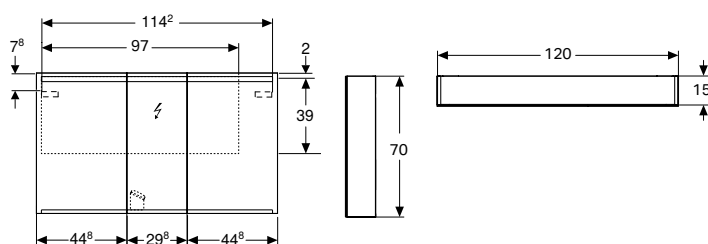

click & scan

Technické informace

Druh ochrany	IP44
Jmenovité napětí	230 V AC
Provozní napětí	12 V DC
Síťová frekvence	50 Hz
Výstupní napětí	12 V DC
Materiál	Vysoce komprimovaná třívrstvá dřevotřísková deska
Světelný zdroj třídy energetické účinnosti	F
Barva světla	4200 K
Životnost LED osvětlení	60000 h
Metoda měření	LM-80
Index podání barev min.	80

Rozsah dodávky

- Zrcadlová skříň
- 4 skleněné poličky
- Upevňovací materiál

Vlastnosti

- Certifikace FSC™ C134279
- Vhodné pro všechny koupelnové série
- Osvětlení LED
- Nepřímé osvětlení
- Dotykový senzorový spínač horního světla
- Dotykový senzorový spínač dolního světla
- Elektrická zásuvka
- Vnější strany zrcadlové
- Ochrana proti vlhkosti
- Trojí dvířka
- Dvířka s oboustranným zrcadlem
- Doraz středových dveří vpravo
- Otevírání pomocí zapuštěného úchytu
- Polohovatelné skleněné poličky

Pol. č.	Barva / povrch	B [cm]	H [cm]	T [cm]	Třída ochrany	Příkon (W)	Světelný tok [lm]	CZK/ks.
500.207.00.1	Korpus: s vnějším zrcadlem Dveře: s vnitřním a vnějším zrcadlem	120	70	15	I	20,45	1995	35'186

Příslušenství

- Magnetický držák Geberit → str. 661
- Zvětšovací zrcadlo Geberit → str. 661

Zrcadlová skříňka Geberit Option Basic s osvětlením a dvoje dvířka

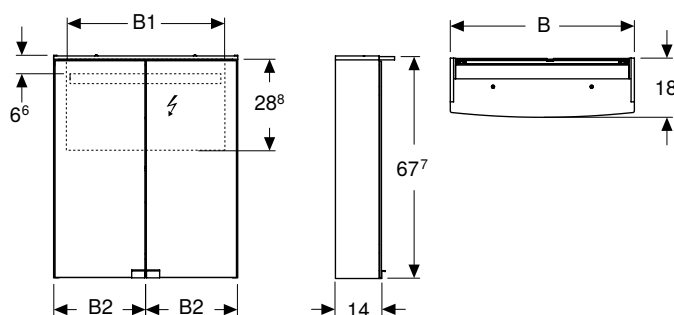

click & scan

Technické informace

Druh ochrany	IP44
Jmenovité napětí	230 V AC
Provozní napětí	12 V DC
Síťová frekvence	50 Hz
Výstupní napětí	12 V DC
Materiál	Vysoce komprimovaná třívrstvá dřevotřísková deska
Světelný zdroj třídy energetické účinnosti	F
Barva světla	4200 K
Životnost LED osvětlení	60000 h
Metoda měření	LM-80
Index podání barev min.	80

Rozsah dodávky

- Zrcadlová skříň
- 2 skleněné poličky
- Madlo pochromované lesklé
- Upevňovací materiál

Vlastnosti

- Vhodné pro všechny koupelnové série
- Certifikace FSC™ C134279
- Osvětlení LED
- Mechanický spínač
- Elektrická zásuvka na spodní straně namontovaná vlevo nebo vpravo
- Polohovatelné skleněné poličky
- Dvoje dvířka
- Dvířka s oboustranným zrcadlem
- S orientačním světlem na spínači

Pol. č.	Barva / povrch	B [cm]	B1 [cm]	B2 [cm]	H [cm]	T [cm]	Třída ochrany	Příkon (W)	Světelný tok [lm]	CZK/ks.
500.257.00.1	Korpus: pokrytý melaminem / matná bílá Dveře: s vnitřním a vnějším zrcadlem	50	46,8	24,7	67,7	18	I	9	1170	18'693
500.258.00.1	Korpus: pokrytý melaminem / matná bílá Dveře: s vnitřním a vnějším zrcadlem	56	52,8	27,7	67,7	18	I	10	1300	19'242
500.273.00.1	Korpus: pokrytý melaminem / matná bílá Dveře: s vnitřním a vnějším zrcadlem	60	56,8	29,7	67,7	18	I	11	1430	19'792

Příslušenství

- Magnetický držák Geberit → str. 661
- Zvětšovací zrcadlo Geberit → str. 661

Bez integrovaného osvětlení

Zrcadlová skříňka Geberit Selnova Square, s 2 dvířky

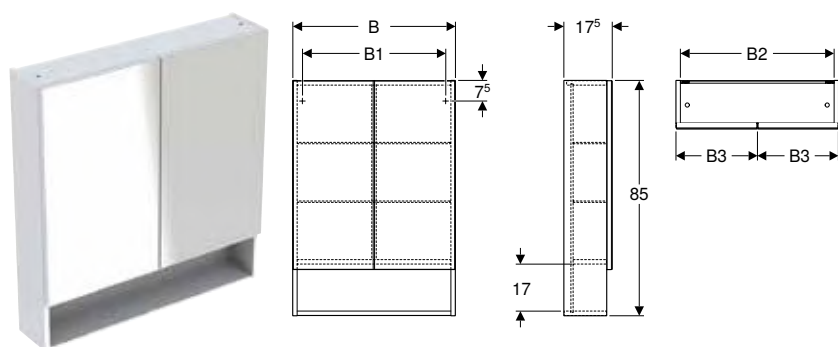

click & scan

Technické informace

Materiál | Vysoce komprimovaná třívrstvá dřevotřísková deska

Rozsah dodávky

- 4 skleněné poličky
- Zrcadlová skříň
- Upevňovací materiál

Vlastnosti

- Certifikace FSC™ C134279
- Závěsná
- Dvoje dvířka
- Dveře s vnějším zrcadlem
- Strana připevnění závěsu vlevo nebo vpravo
- Dvířka s tichým dovíráním
- S otevřenou odkládací plochou
- Se čtyřmi skleněnými polohovatelnými poličkami
- Dodáváno smontované

Pol. č.	Barva / povrch	B1 [cm]	B2 [cm]	B3 [cm]	H [cm]	T [cm]	CZK/ks.
B / šířka: 58,8 cm							
501.264.00.1	Bílá / Lakované s vysokým leskem	51,8	55,6	29,1	85	17,5	10'221
501.265.00.1 *	Láva / Lak matný	51,8	55,6	29,1	85	17,5	10'221
501.266.00.1	Ořech hickory / Melamin struktura dřeva	51,8	55,6	29,1	85	17,5	9'683
501.267.00.1 *	Ořech hickory světlý / Melamin struktura dřeva	51,8	55,6	29,1	85	17,5	9'683
B / šířka: 78,8 cm							
501.268.00.1	Bílá / Lakované s vysokým leskem	71,8	75,6	39,1	85	17,5	12'373
501.269.00.1 *	Láva / Lak matný	71,8	75,6	39,1	85	17,5	12'373
501.270.00.1	Ořech hickory / Melamin struktura dřeva	71,8	75,6	39,1	85	17,5	11'834
501.271.00.1 *	Ořech hickory světlý / Melamin struktura dřeva	71,8	75,6	39,1	85	17,5	11'834

* Zakázková výroba

Kombinovatelné s

- Nábytkový set umyvadla Geberit Selnova Square s úzkým okrajem a skříňkou, jedno dvířko → str. 470
- Nábytkový set umyvadla Geberit Selnova Square s úzkým okrajem a skříňkou, dvoje dvířka → str. 471
- Nábytkový set umyvadla Geberit Selnova Square s úzkým okrajem a skříňkou, dvě zásuvky → str. 472
- Set Geberit Selnova Square s umyvadlem, umyvadlovou deskou a skříňkou, dvě zásuvky → str. 508
- Boční skříňka Geberit Selnova Square, s jedním dvířkem → str. 609
- Středně vysoká skříňka Geberit Selnova Square, s 1 dvířkem → str. 615

Příslušenství

- Přehled příslušenství – Geberit Selnova koupelnový nábytek → str. 641



- Modely vyráběné na zakázku mají dodací lhůtu do 10 týdnů

Příslušenství Světelné prvky

Svítilno Geberit pro zrcadlovou skříňku

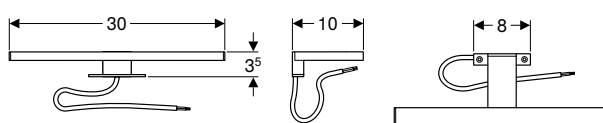

click & scan

Technické informace

Druh ochrany	IP44
Jmenovité napětí	220–240 V AC
Provozní napětí	24 V DC
Síťová frekvence	50 Hz / 60 Hz
Světelný zdroj třídy energetické účinnosti	E
Barva světla	4000 K

Pol. č.	Barva / povrch	Třída ochrany	Příkon (W)	CZK/ks.
501.280.00.1	Chromový vzhled	II	6	2'047

Síťový zdroj Geberit ONE pro sběrnici DALI pro ComfortLight

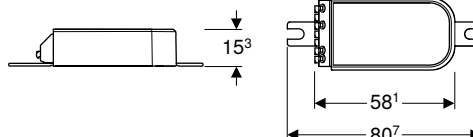

click & scan

Účely použití

- Pro přenos signálu DALI mezi účastníky

Technické informace

Jmenovité napětí	220–240 V AC
Síťová frekvence	50 Hz / 60 Hz

Pol. č.	CZK/ks.
502.829.00.1	5'270

Geberit LED stropní bodové svítidlo DALI, pro ComfortLight

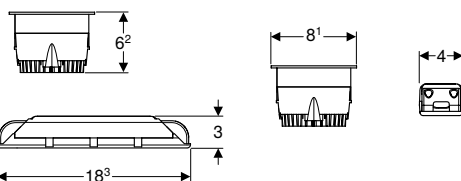

click & scan

Technické informace

Jmenovité napětí	220–240 V AC
Síťová frekvence	50 Hz / 60 Hz
Barva světla	2700–6500 K
Životnost LED osvětlení	70000 h
Beam angle	80°

Rozsah dodávky

- LED stropní bodové svítidlo
- Síťový zdroj

Vlastnosti

- Předkonfigurováno pro funkce ComfortLight

Pol. č.	Barva / povrch	Příkon (W)	Světelný tok [lm]	CZK/ks.
502.925.01.1	Bílá	11,4	1250	7'212

Nutno objednat zvlášť

- Síťový zdroj Geberit ONE pro sběrnici DALI pro ComfortLight → str. 278

Madla

Madlo Geberit ONE pro zrcadlová dvířka

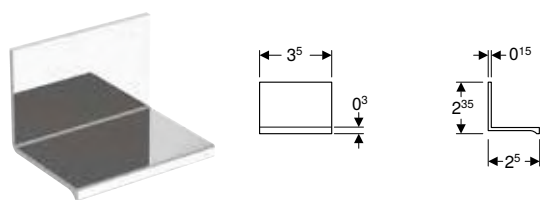

click & scan

Účely použití

- Pro zrcadlové skříňky Geberit ONE

Rozsah dodávky

- Madlo pochromované lesklé
- Montážní materiál

Pol. č.	B [cm]	H [cm]	T [cm]	CZK/ks.
502.619.00.1	3,5	2,35	2,5	632

Další příslušenství

Krycí rám pro zrcadlovou skříňku Geberit ONE, montáž pod omítku

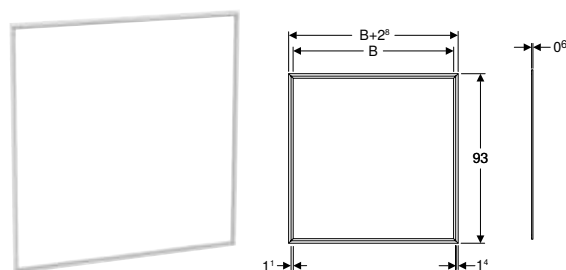

click & scan

Účely použití

- K zakrytí nerovných hran obkladů

Vlastnosti

- Krycí šířka 14 mm

Technické informace

Materiál	Hliník
----------	--------

Pol. č.	Barva / povrch	CZK/ks.
B / šířka: 60 cm		
505.841.00.1	Bílá / Hliník s práškovou barvou	4'502
505.841.00.2	Hliník eloxovaný	4'502
505.841.00.3	Černá matná / Hliník s práškovou barvou	4'502
B / šířka: 75 cm		
505.842.00.1	Bílá / Hliník s práškovou barvou	4'819
505.842.00.2	Hliník eloxovaný	4'819
505.842.00.3	Černá matná / Hliník s práškovou barvou	4'820
B / šířka: 90 cm		
505.843.00.1	Bílá / Hliník s práškovou barvou	5'241
505.843.00.2	Hliník eloxovaný	5'241
505.843.00.3	Černá matná / Hliník s práškovou barvou	5'242
B / šířka: 105 cm		
505.844.00.1	Bílá / Hliník s práškovou barvou	5'770
505.844.00.2	Hliník eloxovaný	5'770
505.844.00.3	Černá matná / Hliník s práškovou barvou	5'770
B / šířka: 120 cm		
505.845.00.1	Bílá / Hliník s práškovou barvou	6'299
505.845.00.2	Hliník eloxovaný	6'299
505.845.00.3	Černá matná / Hliník s práškovou barvou	6'299

Magnetický držák Geberit

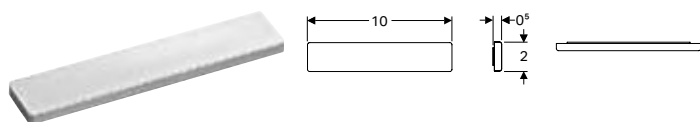

click & scan

Vlastnosti

- Samolepicí

Pol. č.	B [cm]	H [cm]	T [cm]	CZK/ks.
510010000	10	2	0,5	1'327

Zvětšovací zrcadlo Geberit

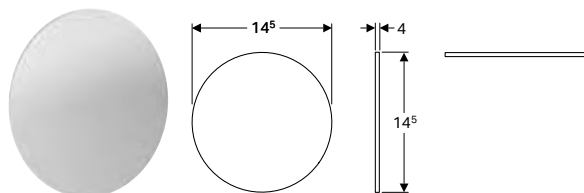

click & scan

Vlastnosti

- S trojnásobným zvětšením
- Samolepicí

Pol. č.	CZK/ks.
510100000	1'389

Zásuvky

Prvek síťové zásuvky Geberit ONE pro zrcadlovou skříňku

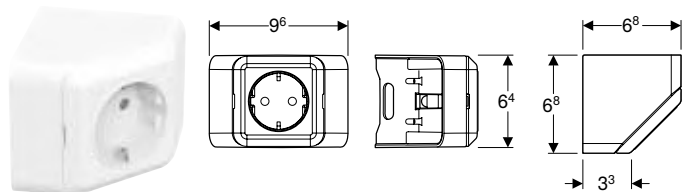

click & scan

Účely použití

- Pro zrcadlové skříňky Geberit ONE

Technické informace

Jmenovité napětí	230 V AC
Síťová frekvence	50 Hz

Rozsah dodávky

- Prvek síťové zásuvky
- Upevňovací materiál

Pol. č.	Typ zástrčky	Zásuvka	Počet zásuvek	CZK/ks.
502.669.00.1	CEE 7/16	CEE 7/3 (Schuko)	1	2'784

Prvek síťové zásuvky Geberit

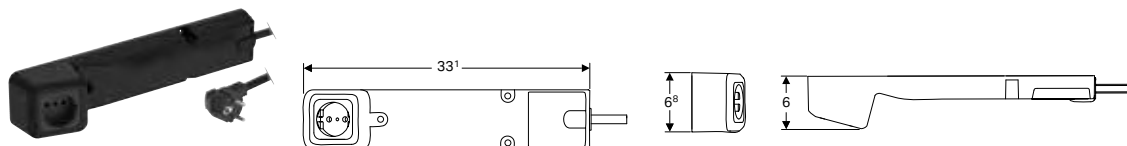

click & scan

Účely použití

- Pro série Geberit ONE, Acanto a iCon

Technické informace

Druh ochrany	IP20
Jmenovité napětí	230 V AC
Síťová frekvence	50 Hz

Rozsah dodávky

- Prvek síťové zásuvky s vidlicí
- Upevňovací materiál

Pol. č.	Typ zástrčky	Zásuvka	CZK/ks.
505.090.00.2	CEE 7/7	CEE 7/4	3'789



- Předpokladem pro instalaci prvku síťové zásuvky je stávající zásuvka v oblasti za skříňkou pod umyvadlo

Prvek síťové zásuvky Geberit s modulem ComfortLight

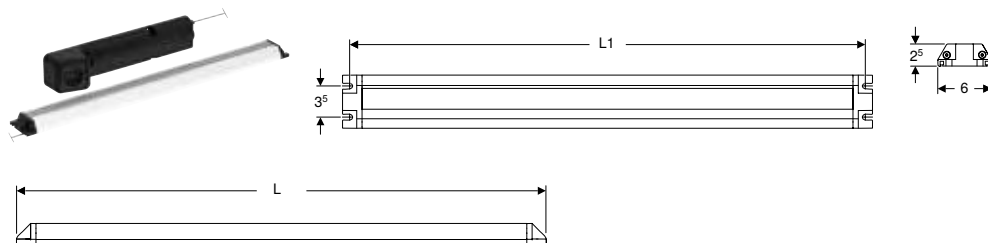

click & scan

Účely použití

- Pro skříňky pod umyvadlo Geberit iCon, Acanto a ONE v kombinaci se zrcadlovými skříňkami Geberit ONE s ComfortLight

Technické informace

Druh ochrany	IP20
Jmenovité napětí	230 V AC
Síťová frekvence	50 Hz
Barva světla	2200–4000 K

Vlastnosti

- Propojení se zrcadlovými skříňkami Geberit ONE přes sběrnici DALI
- Světelná nálada plynule nastavitelná od orientačního světla po denní světlo
- Nepřímé osvětlení
- Osvětlení LED
- S elektrickou zásuvkou v horní zásuvce
- Připojovací svorka pro vodič, 1,5 mm²

Rozsah dodávky

- Prvek síťové zásuvky
- Světelná lišta
- Upevňovací materiál

Pol. č.	L [cm]	L1 [cm]	Zásuvka	Pro skříňky pod umyvadlo o min. šířce [cm]	CZK/ks.
505.091.00.2	34,8	33,2	CEE 7/4	60	14'071
505.093.00.2	59,8	58,2	CEE 7/4	75–90	14'612
505.095.00.2	89,8	88,2	CEE 7/4	105–120	15'152

Nutno objednat zvlášť

- Síťový zdroj Geberit ONE pro sběrnici DALI pro ComfortLight → str. 278

Kombinovatelné s

- Zrcadlová skříňka Geberit ONE s ComfortLight a jedněmi dvířky, montáž pod omítku, výška 90 cm → str. 669
- Zrcadlová skříňka Geberit ONE s nikou a ComfortLight, s jedněmi dvířky, montáž pod omítku, výška 90 cm → str. 673
- Zrcadlová skříňka Geberit ONE s ComfortLight a jedněmi dvířky, montáž na omítku, výška 90 cm → str. 670
- Zrcadlová skříňka Geberit ONE s ComfortLight, dvě dvířka, montáž pod omítku, výška 90 cm → str. 671
- Zrcadlová skříňka Geberit ONE s ComfortLight, dvě dvířka, montáž na omítku, výška 90 cm → str. 672
- Zrcadlová skříňka Geberit ONE s nikou a ComfortLight, s jedněmi dvířky, montáž na omítku, výška 90 cm → str. 674
- Zrcadlová skříňka Geberit ONE s nikou a ComfortLight, dvě dvířka, montáž pod omítku, výška 90 cm → str. 675
- Zrcadlová skříňka Geberit ONE s nikou a ComfortLight, dvě dvířka, montáž na omítku, výška 90 cm → str. 676

- i** • Předpokladem pro instalaci prvku síťové zásuvky Geberit s modulem ComfortLight je stávající připojení k síti v oblasti za skříňkou pod umyvadlo.

Prvek síťové zásuvky Geberit

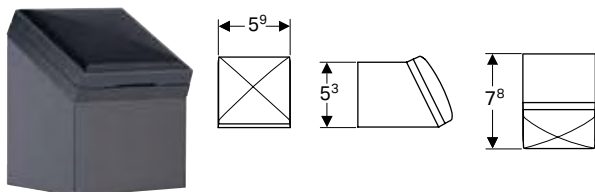

click & scan

Účely použití

- Pro instalaci do skříňek pod umyvadlo nebo do bočních skříňek

Technické informace

Jmenovité napětí	230 V AC
Síťová frekvence	50 Hz

Rozsah dodávky

- Prvek síťové zásuvky
- Upevňovací materiál

Poř. č.	Barva / povrch	Typ zástrčky	CZK/ks.
501020000	Antracit	CEE 7/16	2'546
595165000	Bílá	CEE 7/16	1'575

Prvek síťové zásuvky Geberit s USB přípojkou

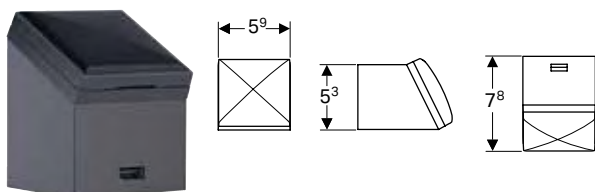

click & scan

Účely použití

- Pro instalaci do skříňek pod umyvadlo nebo do bočních skříňek
- K nabíjení různých zařízení

Technické informace

Jmenovité napětí	230 V AC
Síťová frekvence	50 Hz

Vlastnosti

- USB připojení 5V DC / max. 1 A

Rozsah dodávky

- Prvek síťové zásuvky
- Upevňovací materiál

Poř. č.	Barva / povrch	Typ zástrčky	CZK/ks.
501030000	Antracit	CEE 7/16	3'240



Armatury













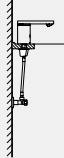
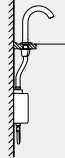

Umyvadlové armatury	690
Přehled sortimentu – Geberit stojánkové armatury pro umyvadla	691
Přehled sortimentu – Geberit nástěnné armatury pro umyvadla	693
Stojánková, napájení ze sítě	694
Stojánková, napájení z baterie	708
Stojánková, napájení z generátoru	719
Stojánková, páková baterie	725
Nástěnná, napájení ze sítě	728
Nástěnná, napájení z baterie	732
Nástěnná, napájení z generátoru	736
Nástěnná, směšovací baterie se dvěma pákami	739
Příslušenství.....	742
Pro umyvadlové armatury	742



Umyvadlové armatury

Přehled sortimentu – Geberit stojánkové armatury pro umyvadla

Geberit Česká republika, Stav: prosinec 2023

		Typ 185	Typ 186	Piave		
Provedení						
						
		Pochromovaná lesklá	Pochromovaná lesklá	Pochromovaná lesklá	Černá matná	Vzhled nerezová ocel
Provoz na baterie	Studená / smíchaná voda, bez směšovače	116.235.21.1	116.236.21.1	116.163.21.1	116.163.14.1	116.163.SN.1
	Studená a teplá voda, se směšovačem	116.245.21.1	116.246.21.1	116.164.21.1	116.164.14.1	116.164.SN.1
	Studená a teplá voda, se směšovačem a páčkou směšovače	116.255.21.1	116.256.21.1			
	Studená a teplá voda, s termostatickým směšovačem			116.168.21.1	116.168.14.1	116.168.SN.1
Síť	Studená / smíchaná voda, bez směšovače	116.135.21.1	116.136.21.1	116.161.21.1	116.161.14.1	116.161.SN.1
	Studená a teplá voda, se směšovačem	116.145.21.1	116.146.21.1	116.162.21.1	116.162.14.1	116.162.SN.1
	Studená a teplá voda, se směšovačem a páčkou směšovače	116.155.21.1	116.156.21.1			
	Studená a teplá voda, se směšovačem			116.167.21.1	116.167.14.1	116.167.SN.1
Síťový provoz (bez síťového zdroje)	Studená / smíchaná voda, bez směšovače	116.435.21.1	116.436.21.1			
	Studená a teplá voda, se směšovačem	116.445.21.1	116.446.21.1			
	Studená a teplá voda, se směšovačem a páčkou směšovače	116.455.21.1	116.456.21.1			
Generátorový provoz	Studená / smíchaná voda, bez směšovače	116.335.21.1	116.336.21.1	116.165.21.1	116.165.14.1	116.165.SN.1
	Studená a teplá voda, se směšovačem	116.365.21.1	116.366.21.1	116.166.21.1	116.166.21.1	116.166.21.1
Jednoduchá páka	Studená a teplá voda, se směšovačem					
Pro instalaci do hrubé stavby je třeba objednat navíc – výběr volitelného vybavení						
Zařízení Duofix	111.551.00.1 Montážní prvek Geberit Duofix pro umyvadlo, 112 cm, elektronická stojánková armatura s funkčním boxem pod omítku					
	111.556.00.1 Montážní prvek Geberit Duofix pro umyvadlo, 112 cm, elektronická stojánková armatura s funkčním boxem pod omítku, se zápachovou uzávěrkou pod omítku					
Zdění zamokra	116.130.00.1 Souprava Geberit pro hrubou montáž pro umyvadlové armatury Piave a Brenta, stojánková, pro podomítkový funkční box					
Je třeba objednat zvlášť – nutné v závislosti na vybraném volitelném příslušenství pro instalaci v hrubé stavbě						
Krycí desky	116.425.11.1 Krycí deska Geberit pro funkční box pod omítku					
	116.426.11.1 Krycí deska Geberit pro funkční box pod omítku a zápachová uzávěrka pod omítku					
Příslušenství						
Souprava pro hrubou montáž Geberit se síťovým zdrojem pod omítku, pro umyvadlové armatury typů 8x a 18x	241.631.00.1		✓	✓		
Prodlužovací kabel Geberit pro síťový zdroj, pro umyvadlové armatury typů 8x a 18x	242.349.00.1		✓	✓		
Usměrňovač proudu vody Geberit Bambini pro umyvadlovou armaturu	599100000	5,7 l/min				
	571410000	5,7 l/min, otočný				
Minitermostat Geberit Bambini pro umyvadlovou armaturu	599113000		✓	✓	✓	✓

✓ Kompatibilní



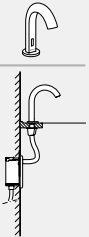
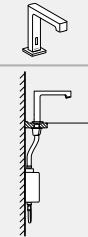
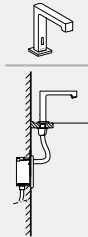
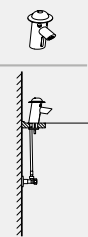
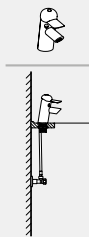





¹⁾ Je součástí dodávky

Piave			Brenta						Bambini			
												
Pochromovaná lesklá	Černá matná	Vzhled nerezová ocel	Pochromovaná lesklá	Černá matná	Vzhled nerezová ocel	Pochromovaná lesklá	Černá matná	Vzhled nerezová ocel	Vícebarevná	Barevně neutrální	Vícebarevná	Barevně neutrální
116.183.21.1	116.183.14.1	116.183.SN.1	116.173.21.1	116.173.14.1	116.173.SN.1	116.193.21.1	116.193.14.1	116.193.SN.1				
116.184.21.1	116.184.14.1	116.184.SN.1	116.174.21.1	116.174.14.1	116.174.SN.1	116.194.21.1	116.194.14.1	116.194.SN.1	577650000	116.208.21.1		
116.188.21.1	116.188.14.1	116.188.SN.1	116.178.21.1	116.178.14.1	116.178.SN.1	116.198.21.1	116.198.14.1	116.198.SN.1				
116.181.21.1	116.181.14.1	116.181.SN.1	116.171.21.1	116.171.14.1	116.171.SN.1	116.191.21.1	116.191.14.1	116.191.SN.1				
116.182.21.1	116.182.14.1	116.182.SN.1	116.172.21.1	116.172.14.1	116.172.SN.1	116.192.21.1	116.192.14.1	116.192.SN.1	577660000	116.209.21.1		
116.187.21.1	116.187.14.1	116.187.SN.1	116.177.21.1	116.177.14.1	116.177.SN.1	116.197.21.1	116.197.14.1	116.197.SN.1				
116.185.21.1	116.185.14.1	116.185.SN.1	116.175.21.1	116.175.14.1	116.175.SN.1	116.195.21.1	116.195.14.1	116.195.SN.1				
116.186.21.1	116.186.14.1	116.186.SN.1	116.176.21.1	116.176.14.1	116.176.SN.1	116.196.21.1	116.196.14.1	116.196.SN.1				
											571600000	116.207.21.1
	✓	✓	✓					✓	✓	✓		
	✓	✓	✓					✓	✓	✓		
	✓	✓	✓					✓	✓	✓		
	✓	✓	✓					✓	✓	✓		
Výhradně k použití s Geberit Duofix	Výhradně k použití s Geberit Duofix	Výhradně k použití s Geberit Duofix				Výhradně k použití s Geberit Duofix	Výhradně k použití s Geberit Duofix	Výhradně k použití s Geberit Duofix				
									✓ ¹⁾	✓ ¹⁾	✓ ¹⁾	✓ ¹⁾
									✓	✓	✓	✓
			✓	✓	✓				✓	✓	✓	✓

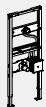
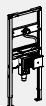







Přehled sortimentu – Geberit nástěnné armatury pro umyvadla

Geberit Česká republika, Stav: prosinec 2023

Provedení			Piave			Piave			
									
			Délka 17 cm			Délka 22 cm			
			Pochromovaná lesklá	Černá matná	Vzhled nerezová ocel	Pochromovaná lesklá	Černá matná	Vzhled nerezová ocel	
Provoz na baterie	Studená / smíchaná voda, bez směšovače		116.263.21.1	116.263.14.1	116.263.SN.1	116.283.21.1	116.283.14.1	116.283.SN.1	
	Studená a teplá voda, se směšovačem		116.264.21.1	116.264.14.1	116.264.SN.1	116.284.21.1	116.284.14.1	116.284.SN.1	
	Studená a teplá voda, s termostatickým směšovačem		116.268.21.1	116.268.14.1	116.268.SN.1	116.288.21.1	116.288.14.1	116.288.SN.1	
Síť	Studená / smíchaná voda, bez směšovače		116.261.21.1	116.261.14.1	116.261.SN.1	116.281.21.1	116.281.14.1	116.281.SN.1	
	Studená a teplá voda, se směšovačem		116.262.21.1	116.262.14.1	116.262.SN.1	116.282.21.1	116.282.14.1	116.282.SN.1	
	Studená a teplá voda, s termostatickým směšovačem		116.267.21.1	116.267.14.1	116.267.SN.1	116.287.21.1	116.287.14.1	116.287.SN.1	
Generátorový provoz	Studená / smíchaná voda, bez směšovače		116.265.21.1	116.265.14.1	116.265.SN.1	116.285.21.1	116.285.14.1	116.285.SN.1	
	Studená a teplá voda, se směšovačem		116.266.21.1	116.266.14.1	116.266.SN.1	116.286.21.1	116.286.14.1	116.286.SN.1	
Směšovač se 2 madly	Studená a teplá voda, se směšovačem								
Pro instalaci do hrubé stavby je třeba objednat navíc – výběr volitelného vybavení									
Zařízení Duofix	111.558.00.1 Montážní prvek Geberit Duofix pro umyvadlo, 130 cm, elektronická nástěnná armatura s funkčním boxem pod omítku			✓	✓	✓	✓	✓	✓
	111.561.00.1 Montážní prvek Geberit Duofix pro umyvadlo, 130 cm, elektronická nástěnná armatura s funkčním boxem pod omítku, se zápachovou uzávěrkou pod omítku			✓	✓	✓	✓	✓	✓
	111.069.00.1 Prvek Geberit Duofix pro umyvadlo, 112–130 cm, Geberit ONE, nástěnná armatura s funkčním boxem pod omítku								
Je třeba objednat zvlášť – nutné v závislosti na vybraném volitelném příslušenství pro instalaci v hrubé stavbě									
Krycí desky	116.425.11.1 Krycí deska Geberit pro funkční box pod omítku			✓	✓	✓	✓	✓	✓
	116.426.11.1 Krycí deska Geberit pro funkční box pod omítku a zápachová uzávěrka pod omítku			Výhradně k použití s Geberit Duofix	Výhradně k použití s Geberit Duofix	Výhradně k použití s Geberit Duofix	Výhradně k použití s Geberit Duofix	Výhradně k použití s Geberit Duofix	Výhradně k použití s Geberit Duofix
	116.421.00.1 Krycí deska Geberit plošně zalcovaná, pro funkční box pod omítku			✓	✓	✓	✓	✓	✓
Příslušenství									
Sada těsnění Geberit pro umyvadlové armatury Piave a Brenta, nástěnná, pro podomítkový funkční box	116.422.00.1		✓	✓	✓	✓	✓	✓	

✓ Kompatibilní

Brenta			Brenta			Geberit ONE zaoblený design		Geberit ONE zaoblený design		Geberit ONE hranatý design		Geberit ONE hranatý design	
													
Délka 17 cm			Délka 22 cm			Délka 16 cm		Délka 20 cm		Délka 18 cm		Délka 22 cm	
Pochromovaná lesklá	Černá matná	Vzhled nerezová ocel	Pochromovaná lesklá	Černá matná	Vzhled nerezová ocel	Pochromovaná lesklá	Černá matná	Pochromovaná lesklá	Černá matná	Pochromovaná lesklá	Černá matná	Pochromovaná lesklá	Černá matná
116.273.21.1	116.273.14.1	116.273.SN.1	116.293.21.1	116.293.14.1	116.293.SN.1								
116.274.21.1	116.274.14.1	116.274.SN.1	116.294.21.1	116.294.14.1	116.294.SN.1								
116.278.21.1	116.278.14.1	116.278.SN.1	116.298.21.1	116.298.14.1	116.298.SN.1								
116.271.21.1	116.271.14.1	116.271.SN.1	116.291.21.1	116.291.14.1	116.291.SN.1								
116.272.21.1	116.272.14.1	116.272.SN.1	116.292.21.1	116.292.14.1	116.292.SN.1								
116.277.21.1	116.277.14.1	116.277.SN.1	116.297.21.1	116.297.14.1	116.297.SN.1								
116.275.21.1	116.275.14.1	116.275.SN.1	116.295.21.1	116.295.14.1	116.295.SN.1								
116.276.21.1	116.276.14.1	116.276.SN.1	116.296.21.1	116.296.14.1	116.296.21.1								
						116.462.21.1	116.462.14.1	116.464.21.1	116.464.14.1	116.463.21.1	116.463.14.1	116.465.21.1	116.465.14.1
✓	✓	✓	✓	✓	✓								
✓	✓	✓	✓	✓	✓								
						✓	✓	✓	✓	✓	✓	✓	✓
✓	✓	✓	✓	✓	✓	✓	✓	✓	✓	✓	✓	✓	✓
Výhradně k použití s Geberit Duofix	Výhradně k použití s Geberit Duofix	Výhradně k použití s Geberit Duofix	Výhradně k použití s Geberit Duofix	Výhradně k použití s Geberit Duofix	Výhradně k použití s Geberit Duofix	Výhradně k použití s Geberit Duofix							
✓	✓	✓	✓	✓	✓	✓	✓	✓	✓	✓	✓	✓	✓
✓	✓	✓	✓	✓	✓								



Stojánková, napájení ze sítě

Umyvadlová armatura Geberit Piave, stojánková, napájení ze sítě, s funkčním boxem na omítku

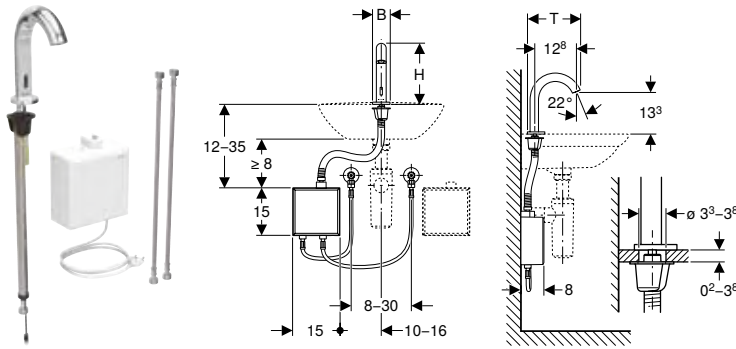

click & scan

Účely použití

- K odběru pitné vody
- Pro veřejný a poloveřejný sektor
- Pro montáž do umyvadla nebo panelů s umyvadlem
- Pro připojení studené a teplé vody (jen u modelu se směšovačem nebo termostatickým směšovačem)
- Pro připojení studené a smíchané vody (jen u modelu bez směšovače)
- Pro použití s nerezovými dřezy
- Model se směšovačem nebo termostatickým směšovačem není vhodný pro průtokový ohřívač, viz technický list "Umyvadlové armatury s průtokovými ohřívači"

Technické informace

Druh ochrany	IPX4
Jmenovité napětí	110–240 V AC
Provozní napětí	4,5 V DC
Síťová frekvence	50–60 Hz
Délka kabelu	1 m
Provozní tlak	50–1000 kPa
Doporučený provozní tlak s termostatickým směšovačem min.	0,5–5 bar
Doporučený provozní tlak s termostatickým směšovačem min.	50–500 kPa
Zkušební tlak vody max.	1600 kPa
Zkušební tlak vzduch / inertní plyn max.	300 kPa
Teplota okolí	1–40 °C
Teplota skladování	-20 – +70 °C
Teplota vody, rozsah nastavení s termostatickým směšovačem	20–42 °C
Teplota vody max.	60 °C
Teplota vody krátkodobě max.	90 °C
Průtok při tlaku 3 bar	5 l/min
Výpočtový průtok	0,07 l/s
Minimální přetlak pro výpočtový průtok	50 kPa
Intervalové splachování, rozsah nastavení min.	1–168 h
Intervalové splachování, nastavení ve výrobě	24 h
Intervalová doba proplachování, rozsah nastavení	5–200 s
Intervalová doba proplachování, nastavení ve výrobě	5 s
Materiál	Mosaz / plast

Vlastnosti

- Skupina armatur I podle DIN 4109
- Automatické spuštění vody
- Infračervené čidlo pro zaznamenání uživatele
- Infračervený senzor samonastavitelný
- Odolný proti vandalům
- Omezení průtoku usměrňovačem proudu vody
- Nastavení teploty přes směšovač (pouze u modelu se směšovačem nebo termostatickým směšovačem)
- Voda nastavitelná jako ne pouze teplá nebo ne pouze studená (pouze u modelu se směšovačem nebo termostatickým směšovačem)
- Termostat dle EN 1111 (pouze u modelu s termostatickým směšovačem)
- Ochrana proti opaření omezením teploty vody na 42 °C (pouze u modelu s termostatickým směšovačem)
- Možnost tepelné dezinfekce dle DVGW W 551
- Napájení pomocí síťového zdroje
- Ekonomický režim provozu nastavitelný
- Úspora vody díky dvoupaprskové snímací technice s rychlou reakcí
- Funkce je možné servisním dálkovým ovládáním nastavit a dotazovat
- Nastavení přístroje a obsluha s mobilním zařízením přes integrované rozhraní Bluetooth®
- Kompatibilní s aplikací Geberit Control App
- Spojené vodičem k síti s Geberit Gateway prostřednictvím konvertoru GEBUS
- Bezdrátově spojený k síti s Geberit Gateway přes Bluetooth®
- Kompatibilní s Geberit Connect
- Program úspora vody nastavitelný
- Program intervalu propláchnutí nastavitelný
- Trvalé propláchnutí individuálně nastavitelné
- Spuštění splachování lze deaktivovat
- Se zabudovaným zpětným ventilem
- Funkční jednotka se zabudovanými košíkovými filtry

Rozsah dodávky

- Umyvadlová armatura s infračerveným senzorem a hadicí pro přívod vody
- Funkční box na omítku s řídicí elektronikou, funkční jednotkou a síťovým zdrojem
- Pancéřové hadičky 3/8"
- Klíč pro usměrňovač proudu vody
- Upevňovací materiál

Pol. č.	Barva / povrch	Směšovač	B	H	T	Příkon (W)	Typ zástrčky	CZK/ks.
			[cm]	[cm]	[cm]			
116.161.14.1	N Černá matná / Nanesena vrstva easy-to-clean	Bez směšovače	5,5	19,3	16,7	0,1	CEE 7/16	29'298
116.161.21.1	Pochromovaná lesklá	Bez směšovače	5,5	19,3	16,7	0,1	CEE 7/16	20'458
116.161.SN.1	Vzhled nerezová ocel / Kartáčováno, povlak easy-to-clean	Bez směšovače	5,5	19,3	16,7	0,1	CEE 7/16	31'508
116.162.14.1	N Černá matná / Nanesena vrstva easy-to-clean	Se směšovačem	5,5	19,3	16,7	0,1	CEE 7/16	30'271
116.162.21.1	Pochromovaná lesklá	Se směšovačem	5,5	19,3	16,7	0,1	CEE 7/16	21'431
116.162.SN.1	Vzhled nerezová ocel / Kartáčováno, povlak easy-to-clean	Se směšovačem	5,5	19,3	16,7	0,1	CEE 7/16	32'481
116.167.14.1	N Černá matná / Nanesena vrstva easy-to-clean	S termostatickým směšovačem	5,5	19,3	16,7	0,1	CEE 7/16	33'756
116.167.21.1	Pochromovaná lesklá	S termostatickým směšovačem	5,5	19,3	16,7	0,1	CEE 7/16	24'916
116.167.SN.1	Vzhled nerezová ocel / Kartáčováno, povlak easy-to-clean	S termostatickým směšovačem	5,5	19,3	16,7	0,1	CEE 7/16	35'966

N: Novinka, k dodání od duben 2024

Příslušenství

- Geberit Service-Handy → str. 383
- Ovládání pro údržbu Geberit → str. 383

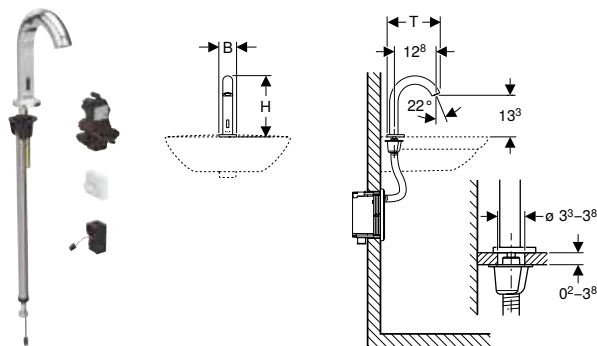

Umyvadlová armatura Geberit Piave, stojánková, napájení ze sítě, pro funkční box pod omítku

click & scan

Účely použití

- K odběru pitné vody
- Pro veřejný a poloveřejný sektor
- Pro montáž do umyvadla nebo panelů s umyvadlem
- K montáži do instalačních prvků Geberit pro umyvadlo, elektronická stojánková armatura s funkčním boxem pod omítku
- K montáži do souprav pro hrubou montáž Geberit pro elektronické umyvadlové armatury, stojánkové, s funkčním boxem pod omítku
- Pro připojení studené a teplé vody (jen u modelu se směšovačem nebo termostatickým směšovačem)
- Pro připojení studené a smíchané vody (jen u modelu bez směšovače)
- Pro použití s nerezovými dřevy
- Model se směšovačem nebo termostatickým směšovačem není vhodný pro průtokový ohřívač, viz technický list "Umyvadlové armatury s průtokovými ohřívači"

Technické informace

Druh ochrany	IPX4
Jmenovité napětí	110–240 V AC
Provozní napětí	4,5 V DC
Síťová frekvence	50–60 Hz
Provozní tlak	50–1000 kPa
Doporučený provozní tlak s termostatickým směšovačem min.	0,5–5 bar
Doporučený provozní tlak s termostatickým směšovačem min.	50–500 kPa
Zkušební tlak vody max.	1600 kPa
Zkušební tlak vzduch / inertní plyn max.	300 kPa
Teplota okolí	1–40 °C
Teplota skladování	-20 – +70 °C
Teplota vody, rozsah nastavení s termostatickým směšovačem	20–42 °C
Teplota vody max.	60 °C
Teplota vody krátkodobě max.	90 °C
Průtok při tlaku 3 bar	5 l/min
Výpočtový průtok	0,07 l/s
Minimální přetlak pro výpočtový průtok	50 kPa
Intervalové splachování, rozsah nastavení min.	1–168 h
Intervalové splachování, nastavení ve výrobě	24 h
Intervalová doba proplachování, rozsah nastavení	5–200 s
Intervalová doba proplachování, nastavení ve výrobě	5 s
Materiál	Mosaz / plast

Vlastnosti

- Skupina armatur I podle DIN 4109
- Automatické spuštění vody
- Infračervené čidlo pro zaznamenání uživatele
- Infračervený senzor samonastavitelný
- Odolný proti vandalům
- Omezení průtoku usměrňovačem proudu vody
- Nastavení teploty přes směšovač (pouze u modelu se směšovačem nebo termostatickým směšovačem)
- Voda nastavitelná jako ne pouze teplá nebo ne pouze studená (pouze u modelu se směšovačem nebo termostatickým směšovačem)
- Termostat dle EN 1111 (pouze u modelu s termostatickým směšovačem)
- Ochrana proti opaření omezením teploty vody na 42 °C (pouze u modelu s termostatickým směšovačem)
- Možnost tepelné dezinfekce dle DVGW W 551
- Napájení pomocí síťového zdroje
- Ekonomický režim provozu nastavitelný
- Úspora vody díky dvoupaprskové snímací technice s rychlou reakcí
- Funkce je možné servisním dálkovým ovládáním nastavit a dotazovat
- Nastavení přístroje a obsluha s mobilním zařízením přes integrované rozhraní Bluetooth®
- Kompatibilní s aplikací Geberit Control App
- Spojené vodičem k síti s Geberit Gateway prostřednictvím konvertoru GEBUS
- Bezdrátově spojený k síti s Geberit Gateway přes Bluetooth®
- Kompatibilní s Geberit Connect
- Program úspora vody nastavitelný
- Program intervalu propláchnutí nastavitelný
- Trvalé propláchnutí individuálně nastavitelné
- Spuštění splachování lze deaktivovat
- Se zabudovaným zpětným ventilem
- Funkční jednotka se zabudovanými košíkovými filtry

Rozsah dodávky

- Umyvadlová armatura s infračerveným senzorem a hadicí pro přívod vody
- Řídicí elektronika
- Funkční jednotka
- Síťový zdroj
- Klíč pro usměrňovač proudu vody
- Upevňovací materiál

Pol. č.	Barva / povrch	Směšovač	B	H	T	Příkon (W)	CZK/ks.
			[cm]	[cm]	[cm]		
116.181.14.1	N Černá matná / Nanesena vrstva easy-to-clean	Bez směšovače	5,5	19,3	16,7	0,1	24'390
116.181.21.1	Pochromovaná lesklá	Bez směšovače	5,5	19,3	16,7	0,1	15'550
116.181.SN.1	Vzhled nerezová ocel / Kartáčováno, povlak easy-to-clean	Bez směšovače	5,5	19,3	16,7	0,1	26'600
116.182.14.1	N Černá matná / Nanesena vrstva easy-to-clean	Se směšovačem	5,5	19,3	16,7	0,1	24'876
116.182.21.1	Pochromovaná lesklá	Se směšovačem	5,5	19,3	16,7	0,1	16'036
116.182.SN.1	Vzhled nerezová ocel / Kartáčováno, povlak easy-to-clean	Se směšovačem	5,5	19,3	16,7	0,1	27'086
116.187.14.1	N Černá matná / Nanesena vrstva easy-to-clean	S termostatickým směšovačem	5,5	19,3	16,7	0,1	28'362
116.187.21.1	Pochromovaná lesklá	S termostatickým směšovačem	5,5	19,3	16,7	0,1	19'522
116.187.SN.1	Vzhled nerezová ocel / Kartáčováno, povlak easy-to-clean	S termostatickým směšovačem	5,5	19,3	16,7	0,1	30'572

N: Novinka, k dodání od duben 2024

Nutno objednat zvlášť

- Prvek Geberit pro umyvadlo nebo souprava pro hrubou montáž k umyvadlové armatuře Geberit
- Krycí deska pro funkční box pod omítku

Kombinovatelné s

- Montážní prvek Geberit Duofix pro umyvadlo, 112 cm, elektronická stojánková armatura s funkčním boxem pod omítku
- Montážní prvek Geberit Duofix pro umyvadlo, 112 cm, elektronická stojánková armatura s funkčním boxem pod omítku, se zápachovou uzávěrkou pod omítku
- Souprava Geberit pro hrubou montáž pro umyvadlové armatury Piave a Brenta, stojánková, pro podomítkový funkční box → str. 744

Příslušenství

- Geberit Service-Handy → str. 383
- Ovládání pro údržbu Geberit → str. 383

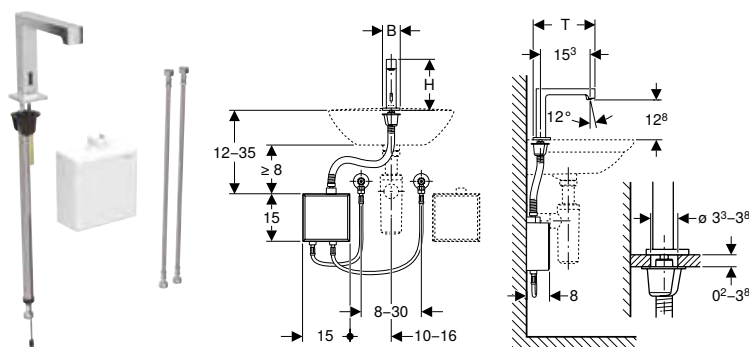

Umyvadlová armatura Geberit Brenta, stojánková, napájení ze sítě, s funkčním boxem na omítku

click & scan

Účely použití

- K odběru pitné vody
- Pro veřejný a poloveřejný sektor
- Pro montáž do umyvadla nebo panelů s umyvadlem
- Pro připojení studené a teplé vody (jen u modelu se směšovačem nebo termostatickým směšovačem)
- Pro připojení studené a smíchané vody (jen u modelu bez směšovače)
- Pro použití s nerezovými dřezy
- Model se směšovačem nebo termostatickým směšovačem není vhodný pro průtokový ohřívač, viz technický list "Umyvadlové armatury s průtokovými ohřívači"

Technické informace

Druh ochrany	IPX4
Jmenovité napětí	110–240 V AC
Provozní napětí	4,5 V DC
Síťová frekvence	50–60 Hz
Délka kabelu	1 m
Provozní tlak	50–1000 kPa
Doporučený provozní tlak s termostatickým směšovačem min.	0,5–5 bar
Doporučený provozní tlak s termostatickým směšovačem min.	50–500 kPa
Zkušební tlak vody max.	1600 kPa
Zkušební tlak vzduch / inertní plyn max.	300 kPa
Teplota okolí	1–40 °C
Teplota skladování	-20 – +70 °C
Teplota vody, rozsah nastavení s termostatickým směšovačem	20–42 °C
Teplota vody max.	60 °C
Teplota vody krátkodobě max.	90 °C
Průtok při tlaku 3 bar	5 l/min
Výpočtový průtok	0,07 l/s
Minimální přetlak pro výpočtový průtok	50 kPa
Intervalové splachování, rozsah nastavení min.	1–168 h
Intervalové splachování, nastavení ve výrobě	24 h
Intervalová doba proplachování, rozsah nastavení	5–200 s
Intervalová doba proplachování, nastavení ve výrobě	5 s
Materiál	Mosaz / plast

Vlastnosti

- Skupina armatur I podle DIN 4109
- Automatické spuštění vody
- Infračervené čidlo pro zaznamenání uživatele
- Infračervený senzor samonastavitelný
- Odolný proti vandalům
- Omezení průtoku usměřovačem proudu vody
- Nastavení teploty přes směšovač (pouze u modelu se směšovačem nebo termostatickým směšovačem)
- Voda nastavitelná jako ne pouze teplá nebo ne pouze studená (pouze u modelu se směšovačem nebo termostatickým směšovačem)
- Termostat dle EN 1111 (pouze u modelu s termostatickým směšovačem)
- Ochrana proti opaření omezením teploty vody na 42 °C (pouze u modelu s termostatickým směšovačem)
- Možnost tepelné dezinfekce dle DVGW W 551
- Napájení pomocí síťového zdroje
- Ekonomický režim provozu nastavitelný
- Úspora vody díky dvoupaprskové snímací technice s rychlou reakcí
- Funkce je možné servisním dálkovým ovládáním nastavit a dotazovat
- Nastavení přístroje a obsluha s mobilním zařízením přes integrované rozhraní Bluetooth®
- Kompatibilní s aplikací Geberit Control App
- Spojené vodičem k síti s Geberit Gateway prostřednictvím konvertoru GEBUS
- Bezdrátově spojený k síti s Geberit Gateway přes Bluetooth®
- Kompatibilní s Geberit Connect
- Program úspora vody nastavitelný
- Program intervalu propláchnutí nastavitelný
- Trvalé propláchnutí individuálně nastavitelné
- Spuštění splachování lze deaktivovat
- Se zabudovaným zpětným ventilem
- Funkční jednotka se zabudovanými košíkovými filtry

Rozsah dodávky

- Umyvadlová armatura s infračerveným senzorem a hadicí pro přívod vody
- Funkční box na omítku s řídicí elektronikou, funkční jednotkou a síťovým zdrojem
- Pancéřové hadičky 3/8"
- Klíč pro usměřovač proudu vody
- Upevňovací materiál

Pol. č.	Barva / povrch	Směšovač	B [cm]	H [cm]	T [cm]	Příkon (W)	Typ zástrčky	CZK/ks.
116.171.14.1	N Černá matná / Nanesena vrstva easy-to-clean	Bez směšovače	5,5	16,1	19,5	0,1	CEE 7/16	29'298
116.171.21.1	Pochromovaná lesklá	Bez směšovače	5,5	16,1	19,5	0,1	CEE 7/16	20'458
116.171.SN.1	Vzhled nerezová ocel / Kartáčováno, povlak easy-to-clean	Bez směšovače	5,5	16,1	19,5	0,1	CEE 7/16	31'508
116.172.14.1	N Černá matná / Nanesena vrstva easy-to-clean	Se směšovačem	5,5	16,1	19,5	0,1	CEE 7/16	30'271
116.172.21.1	Pochromovaná lesklá	Se směšovačem	5,5	16,1	19,5	0,1	CEE 7/16	21'431
116.172.SN.1	Vzhled nerezová ocel / Kartáčováno, povlak easy-to-clean	Se směšovačem	5,5	16,1	19,5	0,1	CEE 7/16	32'481
116.177.14.1	N Černá matná / Nanesena vrstva easy-to-clean	S termostatickým směšovačem	5,5	16,1	19,5	0,1	CEE 7/16	33'756
116.177.21.1	Pochromovaná lesklá	S termostatickým směšovačem	5,5	16,1	19,5	0,1	CEE 7/16	24'916
116.177.SN.1	Vzhled nerezová ocel / Kartáčováno, povlak easy-to-clean	S termostatickým směšovačem	5,5	16,1	19,5	0,1	CEE 7/16	35'966

N: Novinka, k dodání od duben 2024

Příslušenství

- Geberit Service-Handy → str. 383
- Ovládání pro údržbu Geberit → str. 383

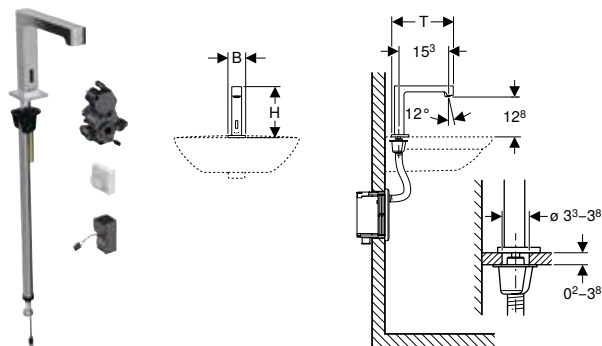

Umyvadlová armatura Geberit Brenta, stojánková, napájení ze sítě, pro funkční box pod omítku

click & scan

Účely použití

- K odběru pitné vody
- Pro veřejný a poloveřejný sektor
- Pro montáž do umyvadla nebo panelů s umyvadlem
- K montáži do instalačních prvků Geberit pro umyvadlo, elektronická stojánková armatura s funkčním boxem pod omítku
- K montáži do souprav pro hrubou montáž Geberit pro elektronické umyvadlové armatury, stojánkové, s funkčním boxem pod omítku
- Pro připojení studené a teplé vody (jen u modelu se směšovačem nebo termostatickým směšovačem)
- Pro připojení studené a smíchané vody (jen u modelu bez směšovače)
- Pro použití s nerezovými dřezy
- Model se směšovačem nebo termostatickým směšovačem není vhodný pro průtokový ohřívač, viz technický list "Umyvadlové armatury s průtokovými ohřívači"

Technické informace

Druh ochrany	IPX4
Jmenovité napětí	110–240 V AC
Provozní napětí	4,5 V DC
Síťová frekvence	50–60 Hz
Provozní tlak	50–1000 kPa
Doporučený provozní tlak s termostatickým směšovačem min.	0,5–5 bar
Doporučený provozní tlak s termostatickým směšovačem min.	50–500 kPa
Zkušební tlak vody max.	1600 kPa
Zkušební tlak vzduch / inertní plyn max.	300 kPa
Teplota okolí	1–40 °C
Teplota skladování	-20 – +70 °C
Teplota vody, rozsah nastavení s termostatickým směšovačem	20–42 °C
Teplota vody max.	60 °C
Teplota vody krátkodobě max.	90 °C
Průtok při tlaku 3 bar	5 l/min
Výpočtový průtok	0,07 l/s
Minimální přetlak pro výpočtový průtok	50 kPa
Intervalové splachování, rozsah nastavení min.	1–168 h
Intervalové splachování, nastavení ve výrobě	24 h
Intervalová doba proplachování, rozsah nastavení	5–200 s
Intervalová doba proplachování, nastavení ve výrobě	5 s
Materiál	Mosaz / plast

Vlastnosti

- Skupina armatur I podle DIN 4109
- Automatické spuštění vody
- Infračervené čidlo pro zaznamenání uživatele
- Infračervený senzor samonastavitelný
- Odolný proti vandalům
- Omezení průtoku usměrňovačem proudu vody
- Nastavení teploty přes směšovač (pouze u modelu se směšovačem nebo termostatickým směšovačem)
- Voda nastavitelná jako ne pouze teplá nebo ne pouze studená (pouze u modelu se směšovačem nebo termostatickým směšovačem)
- Termostat dle EN 1111 (pouze u modelu s termostatickým směšovačem)
- Ochrana proti opaření omezením teploty vody na 42 °C (pouze u modelu s termostatickým směšovačem)
- Možnost tepelné dezinfekce dle DVGW W 551
- Napájení pomocí síťového zdroje
- Ekonomický režim provozu nastavitelný
- Úspora vody díky dvoupaprskové snímací technice s rychlou reakcí
- Funkce je možné servisním dálkovým ovládáním nastavit a dotazovat
- Nastavení přístroje a obsluha s mobilním zařízením přes integrované rozhraní Bluetooth®
- Kompatibilní s aplikací Geberit Control App
- Spojené vodičem k síti s Geberit Gateway prostřednictvím konvertoru GEBUS
- Bezdrátově spojený k síti s Geberit Gateway přes Bluetooth®
- Kompatibilní s Geberit Connect
- Program úspora vody nastavitelný
- Program intervalu propláchnutí nastavitelný
- Trvalé propláchnutí individuálně nastavitelné
- Spuštění splachování lze deaktivovat
- Se zabudovaným zpětným ventilem
- Funkční jednotka se zabudovanými košíkovými filtry

Rozsah dodávky

- Umyvadlová armatura s infračerveným senzorem a hadicí pro přívod vody
- Řídicí elektronika
- Funkční jednotka
- Síťový zdroj
- Klíč pro usměrňovač proudu vody
- Upevňovací materiál

Pol. č.	Barva / povrch	Směšovač	B	H	T	Příkon (W)	CZK/ks.
			[cm]	[cm]	[cm]		
116.191.14.1	N Černá matná / Nanesena vrstva easy-to-clean	Bez směšovače	5,5	16,1	19,5	0,1	24'390
116.191.21.1	Pochromovaná lesklá	Bez směšovače	5,5	16,1	19,5	0,1	15'550
116.191.SN.1	Vzhled nerezová ocel / Kartáčováno, povlak easy-to-clean	Bez směšovače	5,5	16,1	19,5	0,1	26'600
116.192.14.1	N Černá matná / Nanesena vrstva easy-to-clean	Se směšovačem	5,5	16,1	19,5	0,1	24'876
116.192.21.1	Pochromovaná lesklá	Se směšovačem	5,5	16,1	19,5	0,1	16'036
116.192.SN.1	Vzhled nerezová ocel / Kartáčováno, povlak easy-to-clean	Se směšovačem	5,5	16,1	19,5	0,1	27'086
116.197.14.1	N Černá matná / Nanesena vrstva easy-to-clean	S termostatickým směšovačem	5,5	16,1	19,5	0,1	28'362
116.197.21.1	Pochromovaná lesklá	S termostatickým směšovačem	5,5	16,1	19,5	0,1	19'522
116.197.SN.1	Vzhled nerezová ocel / Kartáčováno, povlak easy-to-clean	S termostatickým směšovačem	5,5	16,1	19,5	0,1	30'572

N: Novinka, k dodání od duben 2024

Nutno objednat zvlášť

- Prvek Geberit pro umyvadlo nebo souprava pro hrubou montáž k umyvadlové armatuře Geberit
- Krycí deska pro funkční box pod omítku

Kombinovatelné s

- Montážní prvek Geberit Duofix pro umyvadlo, 112 cm, elektronická stojánková armatura s funkčním boxem pod omítku
- Montážní prvek Geberit Duofix pro umyvadlo, 112 cm, elektronická stojánková armatura s funkčním boxem pod omítku, se zápachovou uzávěrkou pod omítku
- Souprava Geberit pro hrubou montáž pro umyvadlové armatury Piave a Brenta, stojánková, pro podomítkový funkční box → str. 744

Příslušenství

- Geberit Service-Handy → str. 383
- Ovládání pro údržbu Geberit → str. 383

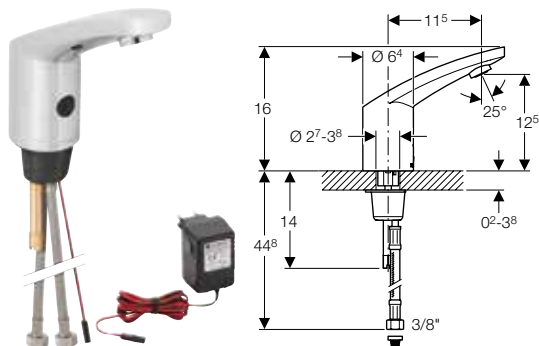

Umyvadlová armatura Geberit typ 185, napájení ze sítě

click & scan

Účely použití

- K odběru pitné vody
- Pro veřejný a poloveřejný sektor
- Pro montáž do umyvadla nebo panelů s umyvadlem
- K připojení studené a teplé vody (jen u modelu se směšovačem)
- Pro připojení studené a smíchané vody (jen u modelu bez směšovače)
- Pro použití s nerezovými dřezy
- Model se směšovačem není určen pro průtokový ohřivač

Technické informace

Druh ochrany	IP44
Jmenovité napětí	230 V AC
Provozní napětí	12 V AC
Síťová frekvence	50–60 Hz
Délka kabelu	1,9 m
Provozní tlak	50–800 kPa
Zkušební tlak vody max.	1600 kPa
Zkušební tlak vzduch / inertní plyn max.	300 kPa
Teplota okolí	1–40 °C
Teplota vody max.	60 °C
Teplota vody krátkodobě max.	90 °C
Průtok při tlaku 3 bar	6 l/min
Výpočtový průtok	0,07 l/s
Minimální přetlak pro výpočtový průtok	50 kPa
Aktivační vzdálenost, rozsah nastavení min.	5–33 cm
Aktivační vzdálenost, nastavení ve výrobě min.	16–18 cm
Intervalové splachování, rozsah nastavení min.	1–168 h
Intervalové splachování, nastavení ve výrobě	168 h
Intervalová doba proplachování, rozsah nastavení	3–180 s
Intervalová doba proplachování, nastavení ve výrobě	3 s
Materiál	Mosaz pochromovaná

Vlastnosti

- Skupina armatur I podle DIN 4109
- Automatické spuštění vody
- Infračervené čidlo pro zaznamenání uživatele
- Infračervený senzor samonastavitelný
- Odolný proti vandalům
- Omezení průtoku usměrňovačem proudu vody
- Nastavení teploty přes směšovač (pouze u modelu se směšovačem)
- Voda nastavitelná jako ne pouze teplá nebo ne pouze studená (pouze u modelu se směšovačem)
- Napájení pomocí síťového zdroje
- Přestavitelný na napájení z baterie
- Ekonomický režim provozu nastavitelný
- Úspora vody díky dvoupaprskové snímací technice s rychlou reakcí
- Funkce je možné servisním dálkovým ovládáním nastavit a dotazovat
- Program úspora vody nastavitelný
- Program intervalu propláchnutí nastavitelný
- Trvalé propláchnutí individuálně nastavitelné
- Spuštění splachování lze deaktivovat
- Se zabudovaným zpětným ventilem

Rozsah dodávky

- Košíkový filtr
- Síťový zdroj se zástrčkou
- Klíč pro usměrňovač proudu vody
- Upevňovací materiál

Pol. č.	Barva / povrch	Směšovač	H [cm]	Příkon (W)	Typ zástrčky	CZK/ks.
116.135.21.1	Pochromovaná lesklá	Bez směšovače	16	0,1	SEV T11	22'048
116.145.21.1	Pochromovaná lesklá	Se směšovačem	16	0,1	SEV T11	24'003
116.155.21.1	Pochromovaná lesklá	Se směšovačem a rukojetí	16	0,1	SEV T11	25'957

Příslušenství

- Geberit Service-Handy → str. 383
- Ovládání pro údržbu Geberit → str. 383

Umyvadlová armatura Geberit typ 185, napájení ze sítě, bez síťového zdroje

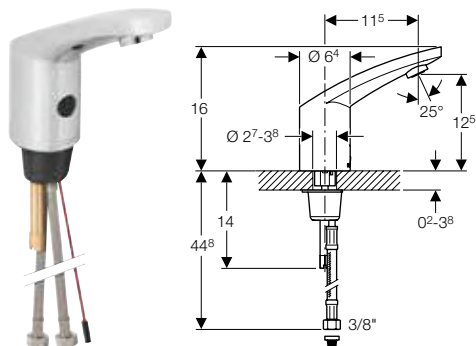

click & scan

Účely použití

- K odběru pitné vody
- Pro veřejný a poloveřejný sektor
- Pro montáž do umyvadla nebo panelů s umyvadlem
- K připojení studené a teplé vody (jen u modelu se směšovačem)
- Pro připojení studené a smíchané vody (jen u modelu bez směšovače)
- Pro použití s nerezovými dřezy
- Model se směšovačem není určen pro průtokový ohřivač

Technické informace

Druh ochrany	IP44
Jmenovité napětí	230 V AC
Provozní napětí	12 V AC
Síťová frekvence	50–60 Hz
Délka kabelu	1,9 m
Provozní tlak	50–800 kPa
Zkušební tlak vody max.	1600 kPa
Zkušební tlak vzduch / inertní plyn max.	300 kPa
Teplota okolí	1–40 °C
Teplota vody max.	60 °C
Teplota vody krátkodobě max.	90 °C
Průtok při tlaku 3 bar	6 l/min
Výpočtový průtok	0,07 l/s
Minimální přetlak pro výpočtový průtok	50 kPa
Aktivační vzdálenost, rozsah nastavení min.	5–33 cm
Aktivační vzdálenost, nastavení ve výrobě min.	16–18 cm
Intervalové splachování, rozsah nastavení min.	1–168 h
Intervalové splachování, nastavení ve výrobě	168 h
Intervalová doba proplachování, rozsah nastavení	3–180 s
Intervalová doba proplachování, nastavení ve výrobě	3 s
Materiál	Mosaz pochromovaná

Vlastnosti

- Skupina armatur I podle DIN 4109
- Automatické spuštění vody
- Infračervené čidlo pro zaznamenání uživatele
- Infračervený senzor samonastavitelný
- Odolný proti vandalům
- Omezení průtoku usměrňovačem proudu vody
- Nastavení teploty přes směšovač (pouze u modelu se směšovačem)
- Voda nastavitelná jako ne pouze teplá nebo ne pouze studená (pouze u modelu se směšovačem)
- Napájení pomocí síťového zdroje
- Přestavitelný na napájení z baterie
- Ekonomický režim provozu nastavitelný
- Úspora vody díky dvoupaprskové snímací technice s rychlou reakcí
- Funkce je možné servisním dálkovým ovládáním nastavit a dotazovat
- Program úspora vody nastavitelný
- Program intervalu propláchnutí nastavitelný
- Trvalé propláchnutí individuálně nastavitelné
- Spuštění splachování lze deaktivovat
- Se zabudovaným zpětným ventilem

Rozsah dodávky

- Košíkový filtr
- Prodlužovací kabel
- Klíč pro usměrňovač proudu vody
- Upevňovací materiál

Pol. č.	Barva / povrch	Směšovač	H [cm]	Příkon (W)	CZK/ks.
116.435.21.1	Pochromovaná lesklá	Bez směšovače	16	0,1	21'205
116.445.21.1	Pochromovaná lesklá	Se směšovačem	16	0,1	23'160
116.455.21.1	Pochromovaná lesklá	Se směšovačem a rukojetí	16	0,1	25'115

Nutno objednat zvlášť

- Souprava pro hrubou montáž Geberit se síťovým zdrojem pod omítku, pro umyvadlové armatury typů 8x a 18x → str. 745

Příslušenství

- Geberit Service-Handy → str. 383
- Ovládání pro údržbu Geberit → str. 383

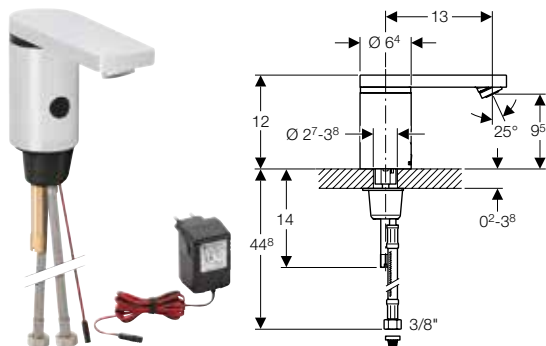
Umyvadlová armatura Geberit typ 186, napájení ze sítě

click & scan

Účely použití

- K odběru pitné vody
- Pro veřejný a poloveřejný sektor
- Pro montáž do umyvadla nebo panelů s umyvadlem
- K připojení studené a teplé vody (jen u modelu se směšovačem)
- Pro připojení studené a smíchané vody (jen u modelu bez směšovače)
- Pro použití s nerezovými dřezy
- Model se směšovačem není určen pro průtokový ohřivač

Technické informace

Druh ochrany	IP44
Jmenovité napětí	230 V AC
Provozní napětí	12 V AC
Síťová frekvence	50–60 Hz
Délka kabelu	1,9 m
Provozní tlak	50–800 kPa
Zkušební tlak vody max.	1600 kPa
Zkušební tlak vzduch / inertní plyn max.	300 kPa
Teplota okolí	1–40 °C
Teplota vody max.	60 °C
Teplota vody krátkodobě max.	90 °C
Průtok při tlaku 3 bar	6 l/min
Výpočtový průtok	0,07 l/s
Minimální přetlak pro výpočtový průtok	50 kPa
Aktivační vzdálenost, rozsah nastavení min.	5–33 cm
Aktivační vzdálenost, nastavení ve výrobě min.	16–18 cm
Intervalové splachování, rozsah nastavení min.	1–168 h
Intervalové splachování, nastavení ve výrobě	168 h
Intervalová doba proplachování, rozsah nastavení	3–180 s
Intervalová doba proplachování, nastavení ve výrobě	3 s
Materiál	Mosaz pochromovaná

Vlastnosti

- Skupina armatur I podle DIN 4109
- Automatické spuštění vody
- Infračervené čidlo pro zaznamenání uživatele
- Infračervený senzor samonastavitelný
- Odolný proti vandalům
- Omezení průtoku usměrňovačem proudu vody
- Nastavení teploty přes směšovač (pouze u modelu se směšovačem)
- Voda nastavitelná jako ne pouze teplá nebo ne pouze studená (pouze u modelu se směšovačem)
- Napájení pomocí síťového zdroje
- Přestavitelný na napájení z baterie
- Ekonomický režim provozu nastavitelný
- Úspora vody díky dvoupaprskové snímací technice s rychlou reakcí
- Funkce je možné servisním dálkovým ovládáním nastavit a dotazovat
- Program úspora vody nastavitelný
- Program intervalu propláchnutí nastavitelný
- Trvalé propláchnutí individuálně nastavitelné
- Spuštění splachování lze deaktivovat
- Se zabudovaným zpětným ventilem

Rozsah dodávky

- Košíkový filtr
- Síťový zdroj se zástrčkou
- Klíč pro usměrňovač proudu vody
- Upevňovací materiál

Pol. č.	Barva / povrch	Směšovač	H	Příkon (W)	Typ zástrčky	CZK/ks.
			[cm]			
116.136.21.1	Pochromovaná lesklá	Bez směšovače	12	0,1	SEV T11	25'305
116.146.21.1	Pochromovaná lesklá	Se směšovačem	12	0,1	SEV T11	27'261
116.156.21.1	Pochromovaná lesklá	Se směšovačem a rukojetí	12	0,1	SEV T11	29'217

Příslušenství

- Geberit Service-Handy → str. 383
- Ovládání pro údržbu Geberit → str. 383

Umyvadlová armatura Geberit typ 186, napájení ze sítě, bez síťového zdroje

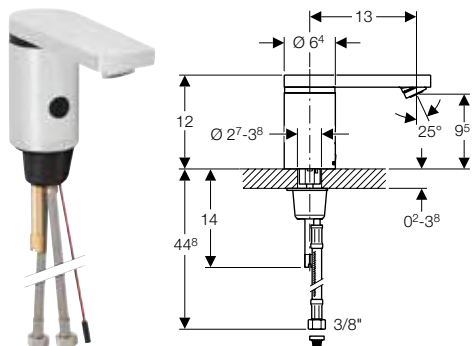

click & scan

Účely použití

- K odběru pitné vody
- Pro veřejný a poloveřejný sektor
- Pro montáž do umyvadla nebo panelů s umyvadlem
- K připojení studené a teplé vody (jen u modelu se směšovačem)
- Pro připojení studené a smíchané vody (jen u modelu bez směšovače)
- Pro použití s nerezovými dřevy
- Model se směšovačem není určen pro průtokový ohřivač

Technické informace

Druh ochrany	IP44
Jmenovité napětí	230 V AC
Provozní napětí	12 V AC
Síťová frekvence	50–60 Hz
Délka kabelu	1,9 m
Provozní tlak	50–800 kPa
Zkušební tlak vody max.	1600 kPa
Zkušební tlak vzduch / inertní plyn max.	300 kPa
Teplota okolí	1–40 °C
Teplota vody max.	60 °C
Teplota vody krátkodobě max.	90 °C
Průtok při tlaku 3 bar	6 l/min
Výpočtový průtok	0,07 l/s
Minimální přetlak pro výpočtový průtok	50 kPa
Aktivační vzdálenost, rozsah nastavení min.	5–33 cm
Aktivační vzdálenost, nastavení ve výrobě min.	16–18 cm
Intervalové splachování, rozsah nastavení min.	1–168 h
Intervalové splachování, nastavení ve výrobě	168 h
Intervalová doba proplachování, rozsah nastavení	3–180 s
Intervalová doba proplachování, nastavení ve výrobě	3 s
Materiál	Mosaz pochromovaná

Vlastnosti

- Skupina armatur I podle DIN 4109
- Automatické spuštění vody
- Infračervené čidlo pro zaznamenání uživatele
- Infračervený senzor samonastavitelný
- Odolný proti vandalům
- Omezení průtoku usměrňovačem proudu vody
- Nastavení teploty přes směšovač (pouze u modelu se směšovačem)
- Voda nastavitelná jako ne pouze teplá nebo ne pouze studená (pouze u modelu se směšovačem)
- Napájení pomocí síťového zdroje
- Přestavitelný na napájení z baterie
- Ekonomický režim provozu nastavitelný
- Úspora vody díky dvoupaprskové snímací technice s rychlou reakcí
- Funkce je možné servisním dálkovým ovládáním nastavit a dotazovat
- Program úspora vody nastavitelný
- Program intervalu propláchnutí nastavitelný
- Trvalé propláchnutí individuálně nastavitelné
- Spuštění splachování lze deaktivovat
- Se zabudovaným zpětným ventilem

Rozsah dodávky

- Košíkový filtr
- Prodlužovací kabel
- Klíč pro usměrňovač proudu vody
- Upevňovací materiál

Pol. č.	Barva / povrch	Směšovač	H	Příkon (W)	CZK/ks.
			[cm]		
116.436.21.1	Pochromovaná lesklá	Bez směšovače	12	0,1	24'461
116.446.21.1	Pochromovaná lesklá	Se směšovačem	12	0,1	26'417
116.456.21.1	Pochromovaná lesklá	Se směšovačem a rukojetí	12	0,1	28'374

Nutno objednat zvlášť

- Souprava pro hrubou montáž Geberit se síťovým zdrojem pod omítku, pro umyvadlové armatury typů 8x a 18x → str. 745

Příslušenství

- Geberit Service-Handy → str. 383
- Ovládání pro údržbu Geberit → str. 383

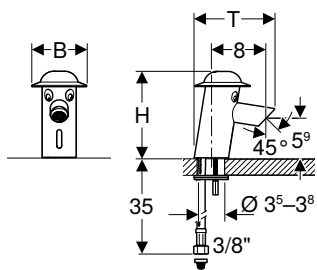
Umyvadlová armatura Geberit Bambini, napájení ze sítě, vícebarevná

click & scan

Účely použití

- K odběru pitné vody
- Pro děti
- Pro zařízení péče o děti
- Pro montáž do umyvadla nebo panelů s umyvadlem
- K osazení do hracích a mycích ploch Bambini
- Pro připojení přívodu studené i teplé vody
- Nevhodné pro průtokové ohřívače

Technické informace

Druh ochrany	IP65
Jmenovité napětí	230 V AC
Provozní napětí	6,6 V DC
Síťová frekvence	50 Hz
Provozní tlak	100–850 kPa
Zkušební tlak vody max.	1600 kPa
Zkušební tlak vzduch / inertní plyn max.	300 kPa
Teplota vody max.	65 °C
Teplota vody krátkodobě max.	80 °C
Průtok při tlaku 3 bar	5,7 l/min
Výpočtový průtok	0,07 l/s
Minimální přetlak pro výpočtový průtok	50 kPa
Intervalové splachování	24 h
Intervalová doba proplachování	10 s
Materiál	Mosaz

Vlastnosti

- Design vhodný pro děti
- Skupina armatur I podle DIN 4109
- Automatické spuštění vody
- Infračervené čidlo pro zaznamenání uživatele
- Infračervený senzor samonastavitelný
- Omezení průtoku usměrňovačem proudu vody
- Napájení pomocí síťového zdroje
- Úspora vody díky dvoupaprskové snímací technice s rychlou reakcí
- Nastavitelná aktivační vzdálenost
- Intervalové proplachování
- Ovládání spouštění lze deaktivovat pro čištění
- Se zabudovaným zpětným ventilem
- Práškově lakované pouzdro
- Klobouček z polykarbonátu
- Tříbarevná

Rozsah dodávky

- Síťový zdroj
- Košíkový filtr
- Klíč pro usměrňovač proudu vody
- Upevňovací materiál

Pol. č.	Barva / povrch	Směšovač	B [cm]	H [cm]	T [cm]	Příkon (W)	CZK/ks.
577660000	Klobouček: karmínově červený Těleso: ultramarínová modř Přívod: dopravní žlutá	Se směšovačem	8	12,6	12,4	0,1	20'377

Kombinovatelné s

- Umyvadlo Geberit Bambini pro děti → str. 520

Příslušenství

- Minitermostat Geberit Bambini pro umyvadlovou armaturu → str. 746
- Usměrňovač proudu vody Geberit Bambini pro umyvadlovou armaturu → str. 747



- Aby se zabránilo opaření, doporučuje se použití minitermostatu k umyvadlovým armaturám Geberit Bambini
- Pokud se umyvadlová armatura Geberit Bambini používá v horním umyvadle hrací a mycí plochy Geberit Bambini v kombinaci s přepadovou trubkou, je třeba navíc objednat otočný regulátor paprsku k umyvadlové armatuře Bambini (pol. č. 571410000)

Umyvadlová armatura Geberit Bambini, napájení ze sítě

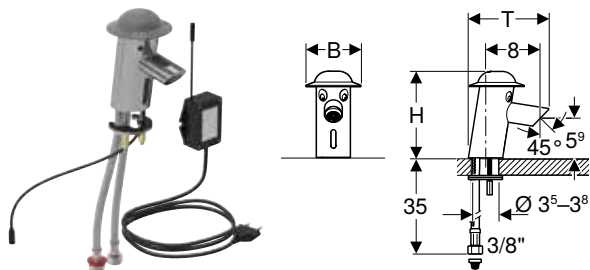

click & scan

Účely použití

- K odběru pitné vody
- Pro děti
- Pro zařízení péče o děti
- Pro montáž do umyvadla nebo panelů s umyvadlem
- K osazení do hracích a mycích ploch Bambini
- Pro připojení přívodu studené i teplé vody
- Nevhodné pro průtokové ohřivače

Technické informace

Druh ochrany	IP65
Jmenovité napětí	230 V AC
Provozní napětí	6,6 V DC
Síťová frekvence	50 Hz
Provozní tlak	100–850 kPa
Zkušební tlak vody max.	1600 kPa
Zkušební tlak vzduch / inertní plyn max.	300 kPa
Teplota vody max.	65 °C
Teplota vody krátkodobě max.	80 °C
Průtok při tlaku 3 bar	5,7 l/min
Výpočtový průtok	0,07 l/s
Minimální přetlak pro výpočtový průtok	50 kPa
Intervalové splachování	24 h
Intervalová doba proplachování	10 s
Materiál	Mosaz

Vlastnosti

- Design vhodný pro děti
- Skupina armatur I podle DIN 4109
- Automatické spuštění vody
- Infračervené čidlo pro zaznamenání uživatele
- Infračervený senzor samonastavitelný
- Omezení průtoku usměrňovačem proudu vody
- Napájení pomocí síťového zdroje
- Úspora vody díky dvoupaprskové snímací technice s rychlou reakcí
- Nastavitelná aktivační vzdálenost
- Intervalové proplachování
- Ovládání spuštění lze deaktivovat pro čištění
- Se zabudovaným zpětným ventilem
- Pouzdro pochromované
- Klobouček z polykarbonátu

Rozsah dodávky

- Síťový zdroj
- Košíkový filtr
- Klíč pro usměrňovač proudu vody
- Upevňovací materiál

Pol. č.	Barva / povrch	Směšovač	B	H	T	Příkon (W)	CZK/ks.
			[cm]	[cm]	[cm]		
116.209.21.1	Klobouček: prachový šedý Těleso: pochromovaná lesklá	Se směšovačem	8	12,6	12,4	0,1	20'350

Kombinovatelné s

- Umyvadlo Geberit Bambini pro děti → str. 520
- Hrací a mycí plocha Geberit Bambini, dvě mycí místa, hlubší umyvadlo vlevo → str. 521
- Hrací a mycí plocha Geberit Bambini, dvě mycí místa, hlubší umyvadlo vpravo → str. 522
- Hrací a mycí plocha Geberit Bambini, tři mycí místa, hlubší umyvadlo vlevo → str. 523
- Hrací a mycí plocha Geberit Bambini, tři mycí místa, hlubší umyvadlo vpravo → str. 524
- Hrací a mycí plocha Geberit Bambini, čtyři mycí místa, hlubší umyvadlo vlevo → str. 525
- Hrací a mycí plocha Geberit Bambini, čtyři mycí místa, hlubší umyvadlo vpravo → str. 526

Příslušenství

- Minitermostat Geberit Bambini pro umyvadlovou armaturu → str. 746
- Usměrňovač proudu vody Geberit Bambini pro umyvadlovou armaturu → str. 747



- Aby se zabránilo opaření, doporučuje se použití minitermostatu k umyvadlovým armaturám Geberit Bambini
- Pokud se umyvadlová armatura Geberit Bambini používá v horním umyvadle hrací a mycí plochy Geberit Bambini v kombinaci s přepadovou trubkou, je třeba navíc objednat otočný regulátor paprsku k umyvadlové armatuře Bambini (pol. č. 571410000)

Stojánková, napájení z baterie

Umyvadlová armatura Geberit Piave, stojánková, napájení z baterie, s funkčním boxem na omítku

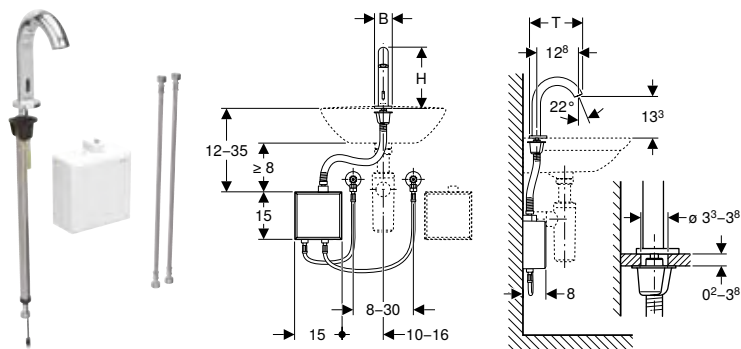

click & scan

Účely použití

- K odběru pitné vody
- Pro veřejný a poloveřejný sektor
- Pro montáž do umyvadla nebo panelů s umyvadlem
- Pro připojení studené a teplé vody (jen u modelu se směšovačem nebo termostatickým směšovačem)
- Pro připojení studené a smíchané vody (jen u modelu bez směšovače)
- Pro použití s nerezovými dřezy
- Model se směšovačem nebo termostatickým směšovačem není vhodný pro průtokový ohřívač, viz technický list "Umyvadlové armatury s průtokovými ohřívači"

Technické informace

Typ baterie	Alkalická baterie (1,5 V AA)
Druh ochrany	IPX4
Provozní napětí	3 V DC
Provozní tlak	50–1000 kPa
Doporučený provozní tlak s termostatickým směšovačem min.	0,5–5 bar
Doporučený provozní tlak s termostatickým směšovačem min.	50–500 kPa
Zkušební tlak vody max.	1600 kPa
Zkušební tlak vzduch / inertní plyn max.	300 kPa
Teplota okolí	1–40 °C
Teplota skladování	-20 – +70 °C
Teplota vody, rozsah nastavení s termostatickým směšovačem	20–42 °C
Teplota vody max.	60 °C
Teplota vody krátkodobě max.	90 °C
Průtok při tlaku 3 bar	5 l/min
Výpočtový průtok	0,07 l/s
Minimální přetlak pro výpočtový průtok	50 kPa
Intervalové splachování, rozsah nastavení min.	1–168 h
Intervalové splachování, nastavení ve výrobě	24 h
Intervalová doba proplachování, rozsah nastavení	5–200 s
Intervalová doba proplachování, nastavení ve výrobě	5 s
Materiál	Mosaz / plast

Vlastnosti

- Skupina armatur I podle DIN 4109
- Automatické spuštění vody
- Infračervené čidlo pro zaznamenání uživatele
- Infračervený senzor samonastavitelný
- Odolný proti vandalům
- Omezení průtoku usměrňovačem proudu vody
- Nastavení teploty přes směšovač (pouze u modelu se směšovačem nebo termostatickým směšovačem)
- Voda nastavitelná jako ne pouze teplá nebo ne pouze studená (pouze u modelu se směšovačem nebo termostatickým směšovačem)
- Termostat dle EN 1111 (pouze u modelu s termostatickým směšovačem)
- Ochrana proti opaření omezením teploty vody na 42 °C (pouze u modelu s termostatickým směšovačem)
- Možnost tepelné dezinfekce dle DVGW W 551
- Napájení z baterie
- Baterie stačí pro cca 200 000 spuštění
- Výstraha v případě slabé baterie
- Ekonomický režim provozu nastavitelný
- Úspora vody díky dvoupaprskové snímací technice s rychlou reakcí
- Funkce je možné servisním dálkovým ovládáním nastavit a dotazovat
- Nastavení přístroje a obsluha s mobilním zařízením přes integrované rozhraní Bluetooth®
- Kompatibilní s aplikací Geberit Control App
- Spojené vodičem k síti s Geberit Gateway prostřednictvím konvertoru GEBUS
- Bezdrátově spojený k síti s Geberit Gateway přes Bluetooth®
- Kompatibilní s Geberit Connect
- Program úspora vody nastavitelný
- Program intervalu propláchnutí nastavitelný
- Trvalé propláchnutí individuálně nastavitelné
- Spuštění splachování lze deaktivovat
- Se zabudovaným zpětným ventilem
- Funkční jednotka se zabudovanými košíkovými filtry

Rozsah dodávky

- Umyvadlová armatura s infračerveným senzorem a hadicí pro přívod vody
- Funkční box na omítku s řídicí elektronikou, funkční jednotkou a pouzdrem pro baterii
- Pancéřové hadičky 3/8"
- Klíč pro usměrňovač proudu vody
- Upevňovací materiál

Pol. č.	Barva / povrch	Směšovač	B	H	T	CZK/ks.
			[cm]	[cm]	[cm]	
116.163.14.1	N Černá matná / Nanesena vrstva easy-to-clean	Bez směšovače	5,5	19,3	16,7	29'298
116.163.21.1	Pochromovaná lesklá	Bez směšovače	5,5	19,3	16,7	20'458
116.163.SN.1	Vzhled nerezová ocel / Kartáčováno, povlak easy-to-clean	Bez směšovače	5,5	19,3	16,7	31'508
116.164.14.1	N Černá matná / Nanesena vrstva easy-to-clean	Se směšovačem	5,5	19,3	16,7	30'271
116.164.21.1	Pochromovaná lesklá	Se směšovačem	5,5	19,3	16,7	21'431
116.164.SN.1	Vzhled nerezová ocel / Kartáčováno, povlak easy-to-clean	Se směšovačem	5,5	19,3	16,7	32'481
116.168.14.1	N Černá matná / Nanesena vrstva easy-to-clean	S termostatickým směšovačem	5,5	19,3	16,7	33'756
116.168.21.1	Pochromovaná lesklá	S termostatickým směšovačem	5,5	19,3	16,7	24'916
116.168.SN.1	Vzhled nerezová ocel / Kartáčováno, povlak easy-to-clean	S termostatickým směšovačem	5,5	19,3	16,7	35'966

N: Novinka, k dodání od duben 2024

Příslušenství

- Geberit Service-Handy → str. 383
- Ovládání pro údržbu Geberit → str. 383

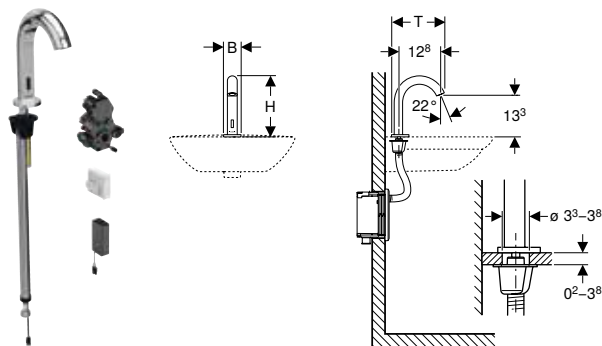

Umyvadlová armatura Geberit Piave, stojánková, napájení z baterie, pro funkční box pod omítku

click & scan

Účely použití

- K odběru pitné vody
- Pro veřejný a poloveřejný sektor
- Pro montáž do umyvadla nebo panelů s umyvadlem
- K montáži do instalačních prvků Geberit pro umyvadlo, elektronická stojánková armatura s funkčním boxem pod omítku
- K montáži do souprav pro hrubou montáž Geberit pro elektronické umyvadlové armatury, stojánkové, s funkčním boxem pod omítku
- Pro připojení studené a teplé vody (jen u modelu se směšovačem nebo termostatickým směšovačem)
- Pro připojení studené a smíchané vody (jen u modelu bez směšovače)
- Pro použití s nerezovými dřezy
- Model se směšovačem nebo termostatickým směšovačem není vhodný pro průtokový ohřívač, viz technický list "Umyvadlové armatury s průtokovými ohřívači"

Technické informace

Typ baterie	Alkalická baterie (1,5 V AA)
Druh ochrany	IPX4
Provozní napětí	3 V DC
Provozní tlak	50–1000 kPa
Doporučený provozní tlak s termostatickým směšovačem min.	0,5–5 bar
Doporučený provozní tlak s termostatickým směšovačem min.	50–500 kPa
Zkušební tlak vody max.	1600 kPa
Zkušební tlak vzduch / inertní plyn max.	300 kPa
Teplota okolí	1–40 °C
Teplota skladování	-20 – +70 °C
Teplota vody, rozsah nastavení s termostatickým směšovačem	20–42 °C
Teplota vody max.	60 °C
Teplota vody krátkodobě max.	90 °C
Průtok při tlaku 3 bar	5 l/min
Výpočtový průtok	0,07 l/s
Minimální přetlak pro výpočtový průtok	50 kPa
Intervalové splachování, rozsah nastavení min.	1–168 h
Intervalové splachování, nastavení ve výrobě	24 h
Intervalová doba proplachování, rozsah nastavení	5–200 s
Intervalová doba proplachování, nastavení ve výrobě	5 s
Materiál	Mosaz / plast

Vlastnosti

- Skupina armatur I podle DIN 4109
- Automatické spuštění vody
- Infračervené čidlo pro zaznamenání uživatele
- Infračervený senzor samonastavitelný
- Odolný proti vandalům
- Omezení průtoku usměrňovačem proudu vody
- Nastavení teploty přes směšovač (pouze u modelu se směšovačem nebo termostatickým směšovačem)
- Voda nastavitelná jako ne pouze teplá nebo ne pouze studená (pouze u modelu se směšovačem nebo termostatickým směšovačem)
- Termostat dle EN 1111 (pouze u modelu s termostatickým směšovačem)
- Ochrana proti opaření omezením teploty vody na 42 °C (pouze u modelu s termostatickým směšovačem)
- Možnost tepelné dezinfekce dle DVGW W 551
- Napájení z baterie
- Baterie stačí pro cca 200 000 spuštění
- Výstraha v případě slabé baterie
- Ekonomický režim provozu nastavitelný
- Úspora vody díky dvoupaprskové snímací technice s rychlou reakcí
- Funkce je možné servisním dálkovým ovládáním nastavit a dotazovat
- Nastavení přístroje a obsluha s mobilním zařízením přes integrované rozhraní Bluetooth®
- Kompatibilní s aplikací Geberit Control App
- Spojené vodičem k síti s Geberit Gateway prostřednictvím konvertoru GEBUS
- Bezdrátově spojený k síti s Geberit Gateway přes Bluetooth®
- Kompatibilní s Geberit Connect
- Program úspora vody nastavitelný
- Program intervalu propláchnutí nastavitelný
- Trvalé propláchnutí individuálně nastavitelné
- Spuštění splachování lze deaktivovat
- Se zabudovaným zpětným ventilem
- Funkční jednotka se zabudovanými košíkovými filtry

Rozsah dodávky

- Umyvadlová armatura s infračerveným senzorem a hadicí pro přívod vody
- Řídicí elektronika
- Funkční jednotka
- Pouzdro pro baterii
- 2 alkalické manganové baterie typu AA, 1,5 V
- Klíč pro usměrňovač proudu vody
- Upevňovací materiál

Pol. č.	Barva / povrch	Směšovač	B	H	T	CZK/ks.
			[cm]	[cm]	[cm]	
116.183.14.1	N Černá matná / Nanesena vrstva easy-to-clean	Bez směšovače	5,5	19,3	16,7	24'390
116.183.21.1	Pochromovaná lesklá	Bez směšovače	5,5	19,3	16,7	15'550
116.183.SN.1	Vzhled nerezová ocel / Kartáčováno, povlak easy-to-clean	Bez směšovače	5,5	19,3	16,7	26'600
116.184.14.1	N Černá matná / Nanesena vrstva easy-to-clean	Se směšovačem	5,5	19,3	16,7	24'876
116.184.21.1	Pochromovaná lesklá	Se směšovačem	5,5	19,3	16,7	16'036
116.184.SN.1	Vzhled nerezová ocel / Kartáčováno, povlak easy-to-clean	Se směšovačem	5,5	19,3	16,7	27'086
116.188.14.1	N Černá matná / Nanesena vrstva easy-to-clean	S termostatickým směšovačem	5,5	19,3	16,7	28'362
116.188.21.1	Pochromovaná lesklá	S termostatickým směšovačem	5,5	19,3	16,7	19'522
116.188.SN.1	Vzhled nerezová ocel / Kartáčováno, povlak easy-to-clean	S termostatickým směšovačem	5,5	19,3	16,7	30'572

N: Novinka, k dodání od duben 2024

Nutno objednat zvlášť

- Prvek Geberit pro umyvadlo nebo souprava pro hrubou montáž k umyvadlové armatuře Geberit
- Krycí deska pro funkční box pod omítku

Kombinovatelné s

- Montážní prvek Geberit Duofix pro umyvadlo, 112 cm, elektronická stojánková armatura s funkčním boxem pod omítku
- Montážní prvek Geberit Duofix pro umyvadlo, 112 cm, elektronická stojánková armatura s funkčním boxem pod omítku, se zápachovou uzávěrkou pod omítku
- Souprava Geberit pro hrubou montáž pro umyvadlové armatury Piave a Brenta, stojánková, pro podomítkový funkční box → str. 744

Příslušenství

- Geberit Service-Handy → str. 383
- Ovládání pro údržbu Geberit → str. 383

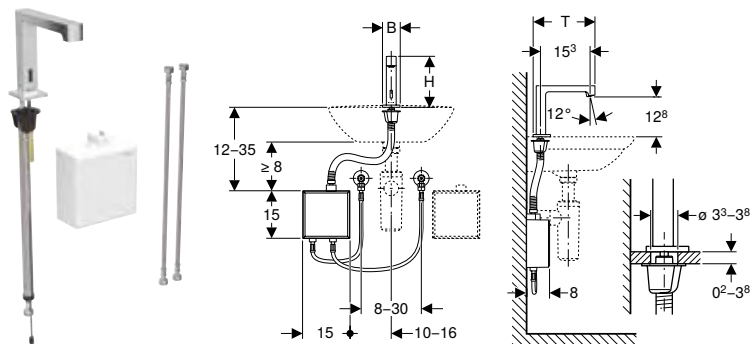

Umyvadlová armatura Geberit Brenta, stojánková, napájení z baterie, s funkčním boxem na omítku

click & scan

Účely použití

- K odběru pitné vody
- Pro veřejný a poloveřejný sektor
- Pro montáž do umyvadla nebo panelů s umyvadlem
- Pro připojení studené a teplé vody (jen u modelu se směšovačem nebo termostatickým směšovačem)
- Pro připojení studené a smíchané vody (jen u modelu bez směšovače)
- Pro použití s nerezovými dřezy
- Model se směšovačem nebo termostatickým směšovačem není vhodný pro průtokový ohřívač, viz technický list "Umyvadlové armatury s průtokovými ohřívači"

Technické informace

Typ baterie	Alkalická baterie (1,5 V AA)
Druh ochrany	IPX4
Provozní napětí	3 V DC
Provozní tlak	50–1000 kPa
Doporučený provozní tlak s termostatickým směšovačem min.	0,5–5 bar
Doporučený provozní tlak s termostatickým směšovačem max.	50–500 kPa
Zkušební tlak vody max.	1600 kPa
Zkušební tlak vzduch / inertní plyn max.	300 kPa
Teplota okolí	1–40 °C
Teplota skladování	-20 – +70 °C
Teplota vody, rozsah nastavení s termostatickým směšovačem	20–42 °C
Teplota vody max.	60 °C
Teplota vody krátkodobě max.	90 °C
Průtok při tlaku 3 bar	5 l/min
Výpočtový průtok	0,07 l/s
Minimální přetlak pro výpočtový průtok	50 kPa
Intervalové splachování, rozsah nastavení min.	1–168 h
Intervalové splachování, nastavení ve výrobě	24 h
Intervalová doba proplachování, rozsah nastavení	5–200 s
Intervalová doba proplachování, nastavení ve výrobě	5 s
Materiál	Mosaz / plast

Vlastnosti

- Skupina armatur I podle DIN 4109
- Automatické spuštění vody
- Infračervené čidlo pro zaznamenání uživatele
- Infračervený senzor samonastavitelný
- Odolný proti vandalům
- Omezení průtoku usměrňovačem proudu vody
- Nastavení teploty přes směšovač (pouze u modelu se směšovačem nebo termostatickým směšovačem)
- Voda nastavitelná jako ne pouze teplá nebo ne pouze studená (pouze u modelu se směšovačem nebo termostatickým směšovačem)
- Termostat dle EN 1111 (pouze u modelu s termostatickým směšovačem)
- Ochrana proti opaření omezením teploty vody na 42 °C (pouze u modelu s termostatickým směšovačem)
- Možnost tepelné dezinfekce dle DVGW W 551
- Napájení z baterie
- Baterie stačí pro cca 200 000 spuštění
- Výstraha v případě slabé baterie
- Ekonomický režim provozu nastavitelný
- Úspora vody díky dvoupaprskové snímací technice s rychlou reakcí
- Funkce je možné servisním dálkovým ovládáním nastavit a dotazovat
- Nastavení přístroje a obsluha s mobilním zařízením přes integrované rozhraní Bluetooth®
- Kompatibilní s aplikací Geberit Control App
- Spojené vodičem k síti s Geberit Gateway prostřednictvím konvertoru GEBUS
- Bezdrátově spojený k síti s Geberit Gateway přes Bluetooth®
- Kompatibilní s Geberit Connect
- Program úspora vody nastavitelný
- Program intervalu propláchnutí nastavitelný
- Trvalé propláchnutí individuálně nastavitelné
- Spuštění splachování lze deaktivovat
- Se zabudovaným zpětným ventilem
- Funkční jednotka se zabudovanými košíkovými filtry

Rozsah dodávky

- Umyvadlová armatura s infračerveným senzorem a hadicí pro přívod vody
- Funkční box na omítku s řídicí elektronikou, funkční jednotkou a pouzdrům pro baterii
- Pancéřové hadičky 3/8"
- Klíč pro usměrňovač proudu vody
- Upevňovací materiál

Pol. č.	Barva / povrch	Směšovač	B	H	T	CZK/ks.
			[cm]	[cm]	[cm]	
116.173.14.1	N Černá matná / Nanesena vrstva easy-to-clean	Bez směšovače	5,5	16,1	19,5	29'298
116.173.21.1	Pochromovaná lesklá	Bez směšovače	5,5	16,1	19,5	20'458
116.173.SN.1	Vzhled nerezová ocel / Kartáčováno, povlak easy-to-clean	Bez směšovače	5,5	16,1	19,5	31'508
116.174.14.1	N Černá matná / Nanesena vrstva easy-to-clean	Se směšovačem	5,5	16,1	19,5	30'271
116.174.21.1	Pochromovaná lesklá	Se směšovačem	5,5	16,1	19,5	21'431
116.174.SN.1	Vzhled nerezová ocel / Kartáčováno, povlak easy-to-clean	Se směšovačem	5,5	16,1	19,5	32'481
116.178.14.1	N Černá matná / Nanesena vrstva easy-to-clean	S termostatickým směšovačem	5,5	16,1	19,5	33'756
116.178.21.1	Pochromovaná lesklá	S termostatickým směšovačem	5,5	16,1	19,5	24'916
116.178.SN.1	Vzhled nerezová ocel / Kartáčováno, povlak easy-to-clean	S termostatickým směšovačem	5,5	16,1	19,5	35'966

N: Novinka, k dodání od duben 2024

Příslušenství

- Geberit Service-Handy → str. 383
- Ovládání pro údržbu Geberit → str. 383



Umyvadlová armatura Geberit Brenta, stojánková, napájení z baterie, pro funkční box pod omítku

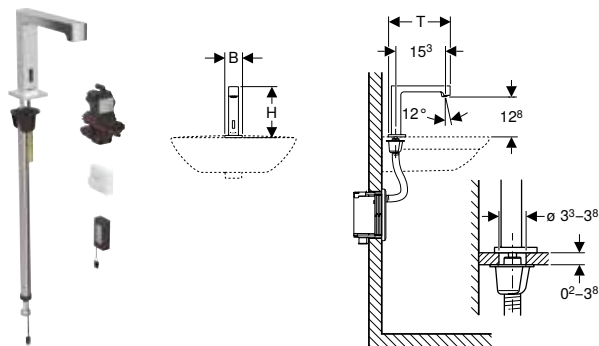

click & scan

Účely použití

- K odběru pitné vody
- Pro veřejný a poloveřejný sektor
- Pro montáž do umyvadla nebo panelů s umyvadlem
- K montáži do instalačních prvků Geberit pro umyvadlo, elektronická stojánková armatura s funkčním boxem pod omítku
- K montáži do souprav pro hrubou montáž Geberit pro elektronické umyvadlové armatury, stojánkové, s funkčním boxem pod omítku
- Pro připojení studené a teplé vody (jen u modelu se směšovačem nebo termostatickým směšovačem)
- Pro připojení studené a smíchané vody (jen u modelu bez směšovače)
- Pro použití s nerezovými dřezy
- Model se směšovačem nebo termostatickým směšovačem není vhodný pro průtokový ohřívač, viz technický list "Umyvadlové armatury s průtokovými ohřívači"

Technické informace

Typ baterie	Alkalická baterie (1,5 V AA)
Druh ochrany	IPX4
Provozní napětí	3 V DC
Provozní tlak	50–1000 kPa
Doporučený provozní tlak s termostatickým směšovačem min.	0,5–5 bar
Doporučený provozní tlak s termostatickým směšovačem min.	50–500 kPa
Zkušební tlak vody max.	1600 kPa
Zkušební tlak vzduch / inertní plyn max.	300 kPa
Teplota okolí	1–40 °C
Teplota skladování	-20 – +70 °C
Teplota vody, rozsah nastavení s termostatickým směšovačem	20–42 °C
Teplota vody max.	60 °C
Teplota vody krátkodobě max.	90 °C
Průtok při tlaku 3 bar	5 l/min
Výpočtový průtok	0,07 l/s
Minimální přetlak pro výpočtový průtok	50 kPa
Intervalové splachování, rozsah nastavení min.	1–168 h
Intervalové splachování, nastavení ve výrobě	24 h
Intervalová doba proplachování, rozsah nastavení	5–200 s
Intervalová doba proplachování, nastavení ve výrobě	5 s
Materiál	Mosaz / plast

Vlastnosti

- Skupina armatur I podle DIN 4109
- Automatické spuštění vody
- Infračervené čidlo pro zaznamenání uživatele
- Infračervený senzor samonastavitelný
- Odolný proti vandalům
- Omezení průtoku usměrňovačem proudu vody
- Nastavení teploty přes směšovač (pouze u modelu se směšovačem nebo termostatickým směšovačem)
- Voda nastavitelná jako ne pouze teplá nebo ne pouze studená (pouze u modelu se směšovačem nebo termostatickým směšovačem)
- Termostat dle EN 1111 (pouze u modelu s termostatickým směšovačem)
- Ochrana proti opaření omezením teploty vody na 42 °C (pouze u modelu s termostatickým směšovačem)
- Možnost tepelné dezinfekce dle DVGW W 551
- Napájení z baterie
- Baterie stačí pro cca 200 000 spuštění
- Výstraha v případě slabé baterie
- Ekonomický režim provozu nastavitelný
- Úspora vody díky dvoupaprskové snímací technice s rychlou reakcí
- Funkce je možné servisním dálkovým ovládáním nastavit a dotazovat
- Nastavení přístroje a obsluha s mobilním zařízením přes integrované rozhraní Bluetooth®
- Kompatibilní s aplikací Geberit Control App
- Spojené vodičem k síti s Geberit Gateway prostřednictvím konvertoru GEBUS
- Bezdrátově spojený k síti s Geberit Gateway přes Bluetooth®
- Kompatibilní s Geberit Connect
- Program úspora vody nastavitelný
- Program intervalu propláchnutí nastavitelný
- Trvalé propláchnutí individuálně nastavitelné
- Spuštění splachování lze deaktivovat
- Se zabudovaným zpětným ventilem
- Funkční jednotka se zabudovanými košíkovými filtry

Rozsah dodávky

- Umyvadlová armatura s infračerveným senzorem a hadicí pro přívod vody
- Řídicí elektronika
- Funkční jednotka
- Pouzdro pro baterii
- 2 alkalické manganové baterie typu AA, 1,5 V
- Klíč pro usměrňovač proudu vody
- Upevňovací materiál

Pol. č.	Barva / povrch	Směšovač	B [cm]	H [cm]	T [cm]	CZK/ks.
116.193.14.1	N Černá matná / Nanesena vrstva easy-to-clean	Bez směšovače	5,5	16,1	19,5	24'390
116.193.21.1	Pochromovaná lesklá	Bez směšovače	5,5	16,1	19,5	15'550
116.193.SN.1	Vzhled nerezová ocel / Kartáčováno, povlak easy-to-clean	Bez směšovače	5,5	16,1	19,5	26'600
116.194.14.1	N Černá matná / Nanesena vrstva easy-to-clean	Se směšovačem	5,5	16,1	19,5	24'876
116.194.21.1	Pochromovaná lesklá	Se směšovačem	5,5	16,1	19,5	16'036
116.194.SN.1	Vzhled nerezová ocel / Kartáčováno, povlak easy-to-clean	Se směšovačem	5,5	16,1	19,5	27'086
116.198.14.1	N Černá matná / Nanesena vrstva easy-to-clean	S termostatickým směšovačem	5,5	16,1	19,5	28'362
116.198.21.1	Pochromovaná lesklá	S termostatickým směšovačem	5,5	16,1	19,5	19'522
116.198.SN.1	Vzhled nerezová ocel / Kartáčováno, povlak easy-to-clean	S termostatickým směšovačem	5,5	16,1	19,5	30'572

N: Novinka, k dodání od duben 2024

Nutno objednat zvlášť

- Prvek Geberit pro umyvadlo nebo souprava pro hrubou montáž k umyvadlové armatuře Geberit
- Krycí deska pro funkční box pod omítku

Kombinovatelné s

- Montážní prvek Geberit Duofix pro umyvadlo, 112 cm, elektronická stojánková armatura s funkčním boxem pod omítku
- Montážní prvek Geberit Duofix pro umyvadlo, 112 cm, elektronická stojánková armatura s funkčním boxem pod omítku, se zápachovou uzávěrkou pod omítku
- Souprava Geberit pro hrubou montáž pro umyvadlové armatury Piave a Brenta, stojánková, pro podomítkový funkční box → str. 744

Příslušenství

- Geberit Service-Handy → str. 383
- Ovládání pro údržbu Geberit → str. 383

Umyvadlová armatura Geberit typ 185, napájení z baterie

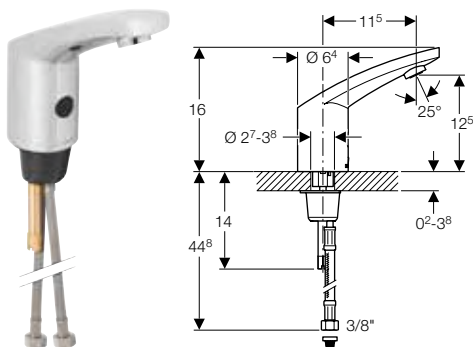

click & scan

Účely použití

- K odběru pitné vody
- Pro veřejný a poloveřejný sektor
- Pro montáž do umyvadla nebo panelů s umyvadlem
- K připojení studené a teplé vody (jen u modelu se směšovačem)
- Pro připojení studené a smíchané vody (jen u modelu bez směšovače)
- Pro použití s nerezovými dřezy
- Model se směšovačem není určen pro průtokový ohřivač

Technické informace

Typ baterie	CR-P2 (6 V)
Druh ochrany	IP44
Provozní napětí	6 V DC
Provozní tlak	50–800 kPa
Zkušební tlak vody max.	1600 kPa
Zkušební tlak vzduch / inertní plyn max.	300 kPa
Teplota okolí	1–40 °C
Teplota vody max.	60 °C
Teplota vody krátkodobě max.	90 °C
Průtok při tlaku 3 bar	6 l/min
Výpočtový průtok	0,07 l/s
Minimální přetlak pro výpočtový průtok	50 kPa
Aktivační vzdálenost, rozsah nastavení min.	5–33 cm
Aktivační vzdálenost, nastavení ve výrobě min.	16–18 cm
Intervalové splachování, rozsah nastavení min.	1–168 h
Intervalové splachování, nastavení ve výrobě	168 h
Intervalová doba proplachování, rozsah nastavení	3–180 s
Intervalová doba proplachování, nastavení ve výrobě	3 s
Materiál	Mosaz pochromovaná

Vlastnosti

- Skupina armatur I podle DIN 4109
- Automatické spuštění vody
- Infračervené čidlo pro zaznamenání uživatele
- Infračervený senzor samonastavitelný
- Odolný proti vandalům
- Omezení průtoku usměrňovačem proudu vody
- Nastavení teploty přes směšovač (pouze u modelu se směšovačem)
- Voda nastavitelná jako ne pouze teplá nebo ne pouze studená (pouze u modelu se směšovačem)
- Napájení z baterie
- Přestavitelný na napájení ze sítě
- Baterie stačí pro cca 200 000 spuštění
- Výstraha v případě slabé baterie
- Ekonomický režim provozu nastavitelný
- Úspora vody díky dvoupaprskové snímací technice s rychlou reakcí
- Funkce je možné servisním dálkovým ovládáním nastavit a dotazovat
- Program úspora vody nastavitelný
- Program intervalu propláchnutí nastavitelný
- Trvalé propláchnutí individuálně nastavitelné
- Spuštění splachování lze deaktivovat
- Se zabudovaným zpětným ventilem

Rozsah dodávky

- Košíkový filtr
- Lithiová baterie typ CR-P2 6 V
- Klíč pro usměrňovač proudu vody
- Upevňovací materiál

Pol. č.	Barva / povrch	Směšovač	H [cm]	CZK/ks.
116.235.21.1	Pochromovaná lesklá	Bez směšovače	16	20'202
116.245.21.1	Pochromovaná lesklá	Se směšovačem	16	22'048
116.255.21.1	Pochromovaná lesklá	Se směšovačem a rukojetí	16	23'350

Příslušenství

- Geberit Service-Handy → str. 383
- Ovládání pro údržbu Geberit → str. 383

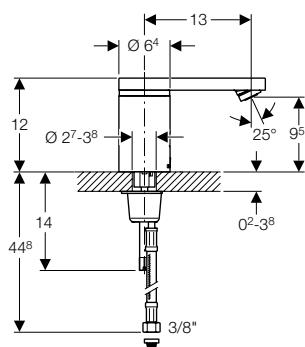
Umyvadlová armatura Geberit typ 186, napájení z baterie

click & scan

Účely použití

- K odběru pitné vody
- Pro veřejný a poloveřejný sektor
- Pro montáž do umyvadla nebo panelů s umyvadlem
- K připojení studené a teplé vody (jen u modelu se směšovačem)
- Pro připojení studené a smíchané vody (jen u modelu bez směšovače)
- Pro použití s nerezovými dřezy
- Model se směšovačem není určen pro průtokový ohřivač

Technické informace

Typ baterie	CR-P2 (6 V)
Druh ochrany	IP44
Provozní napětí	6 V DC
Provozní tlak	50–800 kPa
Zkušební tlak vody max.	1600 kPa
Zkušební tlak vzduch / inertní plyn max.	300 kPa
Teplota okolí	1–40 °C
Teplota vody max.	60 °C
Teplota vody krátkodobě max.	90 °C
Průtok při tlaku 3 bar	6 l/min
Výpočtový průtok	0,07 l/s
Minimální přetlak pro výpočtový průtok	50 kPa
Aktivační vzdálenost, rozsah nastavení min.	5–33 cm
Aktivační vzdálenost, nastavení ve výrobě min.	16–18 cm
Intervalové splachování, rozsah nastavení min.	1–168 h
Intervalové splachování, nastavení ve výrobě	168 h
Intervalová doba proplachování, rozsah nastavení	3–180 s
Intervalová doba proplachování, nastavení ve výrobě	3 s
Materiál	Mosaz pochromovaná

Vlastnosti

- Skupina armatur I podle DIN 4109
- Automatické spuštění vody
- Infračervené čidlo pro zaznamenání uživatele
- Infračervený senzor samonastavitelný
- Odolný proti vandalům
- Omezení průtoku usměrňovačem proudu vody
- Nastavení teploty přes směšovač (pouze u modelu se směšovačem)
- Voda nastavitelná jako ne pouze teplá nebo ne pouze studená (pouze u modelu se směšovačem)
- Napájení z baterie
- Přestavitelný na napájení ze sítě
- Baterie stačí pro cca 200 000 spuštění
- Výstraha v případě slabé baterie
- Ekonomický režim provozu nastavitelný
- Úspora vody díky dvoupaprskové snímací technice s rychlou reakcí
- Funkce je možné servisním dálkovým ovládáním nastavit a dotazovat
- Program úspora vody nastavitelný
- Program intervalu propláchnutí nastavitelný
- Trvalé propláchnutí individuálně nastavitelné
- Spuštění splachování lze deaktivovat
- Se zabudovaným zpětným ventilem

Rozsah dodávky

- Košíkový filtr
- Lithiová baterie typ CR-P2 6 V
- Klíč pro usměrňovač proudu vody
- Upevňovací materiál

Pol. č.	Barva / povrch	Směšovač	H [cm]	CZK/ks.
116.236.21.1	Pochromovaná lesklá	Bez směšovače	12	23'350
116.246.21.1	Pochromovaná lesklá	Se směšovačem	12	25'305
116.256.21.1	Pochromovaná lesklá	Se směšovačem a rukojetí	12	26'608

Příslušenství

- Geberit Service-Handy → str. 383
- Ovládání pro údržbu Geberit → str. 383

Umyvadlová armatura Geberit Bambini, napájení z baterie, vícebarevná

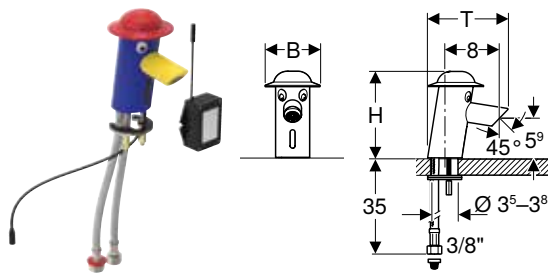

click & scan

Účely použití

- K odběru pitné vody
- Pro děti
- Pro zařízení péče o děti
- Pro montáž do umyvadla nebo panelů s umyvadlem
- K osazení do hracích a mycích ploch Bambini
- Pro připojení přívodu studené i teplé vody
- Nevhodné pro průtokové ohřivače

Technické informace

Typ baterie	CR-P2 (6 V)
Druh ochrany	IP65
Provozní napětí	6 V DC
Provozní tlak	100–850 kPa
Zkušební tlak vody max.	1600 kPa
Zkušební tlak vzduch / inertní plyn max.	300 kPa
Teplota vody max.	65 °C
Teplota vody krátkodobě max.	80 °C
Průtok při tlaku 3 bar	5,7 l/min
Výpočtový průtok	0,07 l/s
Minimální přetlak pro výpočtový průtok	50 kPa
Intervalové splachování	24 h
Intervalová doba proplachování	10 s
Materiál	Mosaz

Vlastnosti

- Design vhodný pro děti
- Skupina armatur I podle DIN 4109
- Automatické spuštění vody
- Infračervené čidlo pro zaznamenání uživatele
- Infračervený senzor samonastavitelný
- Omezení průtoku usměrňovačem proudu vody
- Napájení z baterie
- Baterie stačí pro cca 200 000 spuštění
- Výstraha v případě slabé baterie
- Úspora vody díky dvoupaprskové snímací technice s rychlou reakcí
- Nastavitelná aktivací vzdálenost
- Intervalové proplachování
- Ovládání spuštění lze deaktivovat pro čištění
- Se zabudovaným zpětným ventilem
- Práškově lakované pouzdro
- Klobouček z polykarbonátu
- Tříbarevná

Rozsah dodávky

- Pouzdro pro baterii
- Lithiová baterie typ CR-P2 6 V
- Košíkový filtr
- Klíč pro usměrňovač proudu vody
- Upevňovací materiál

Pol. č.	Barva / povrch	Směšovač	B [cm]	H [cm]	T [cm]	CZK/ks.
577650000	Klobouček: karmínově červený Těleso: ultramarínová modř Přívod: dopravní žlutá	Se směšovačem	8	12,6	12,4	19'908

Kombinovatelné s

- Umyvadlo Geberit Bambini pro děti → str. 520

Příslušenství

- Minitermostat Geberit Bambini pro umyvadlovou armaturu → str. 746
- Usměrňovač proudu vody Geberit Bambini pro umyvadlovou armaturu → str. 747



- Aby se zabránilo opaření, doporučuje se použití minitermostatu k umyvadlovým armaturám Geberit Bambini
- Pokud se umyvadlová armatura Geberit Bambini používá v horním umyvadle hrací a mycí plochy Geberit Bambini v kombinaci s přepadovou trubkou, je třeba navíc objednat otočný regulátor paprsku k umyvadlové armatuře Bambini (pol. č. 571410000)



Umyvadlová armatura Geberit Bambini, napájení z baterie

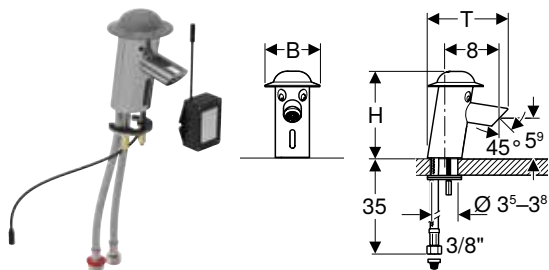

click & scan

Účely použití

- K odběru pitné vody
- Pro děti
- Pro zařízení péče o děti
- Pro montáž do umyvadla nebo panelů s umyvadlem
- K osazení do hracích a mycích ploch Bambini
- Pro připojení přívodu studené i teplé vody
- Nevhodné pro průtokové ohřívače

Technické informace

Typ baterie	CR-P2 (6 V)
Druh ochrany	IP65
Provozní napětí	6 V DC
Provozní tlak	100–850 kPa
Zkušební tlak vody max.	1600 kPa
Zkušební tlak vzduch / inertní plyn max.	300 kPa
Teplota vody max.	65 °C
Teplota vody krátkodobě max.	80 °C
Průtok při tlaku 3 bar	5,7 l/min
Výpočtový průtok	0,07 l/s
Minimální přetlak pro výpočtový průtok	50 kPa
Intervalové splachování	24 h
Intervalová doba proplachování	10 s
Materiál	Mosaz

Vlastnosti

- Design vhodný pro děti
- Skupina armatur I podle DIN 4109
- Automatické spuštění vody
- Infračervené čidlo pro zaznamenání uživatele
- Infračervený senzor samonastavitelný
- Omezení průtoku usměřovačem proudu vody
- Napájení z baterie
- Baterie stačí pro cca 200 000 spuštění
- Výstraha v případě slabé baterie
- Úspora vody díky dvoupaprskové snímací technice s rychlou reakcí
- Nastavitelná aktivační vzdálenost
- Intervalové proplachování
- Ovládání spuštění lze deaktivovat pro čištění
- Se zabudovaným zpětným ventilem
- Pouzdro pochromované
- Klobouček z polykarbonátu

Rozsah dodávky

- Pouzdro pro baterii
- Lithiová baterie typ CR-P2 6 V
- Košíkový filtr
- Klíč pro usměřovač proudu vody
- Upevňovací materiál

Pol. č.	Barva / povrch	Směšovač	B [cm]	H [cm]	T [cm]	CZK/ks.
116.208.21.1	Klobouček: prachový šedý Těleso: pochromovaná lesklá	Se směšovačem	8	12,6	12,4	19'882

Kombinovatelné s

- Hrací a mycí plocha Geberit Bambini, dvě mycí místa, hlubší umyvadlo vlevo → str. 521
- Hrací a mycí plocha Geberit Bambini, dvě mycí místa, hlubší umyvadlo vpravo → str. 522
- Hrací a mycí plocha Geberit Bambini, tři mycí místa, hlubší umyvadlo vlevo → str. 523
- Hrací a mycí plocha Geberit Bambini, tři mycí místa, hlubší umyvadlo vpravo → str. 524
- Hrací a mycí plocha Geberit Bambini, čtyři mycí místa, hlubší umyvadlo vlevo → str. 525
- Hrací a mycí plocha Geberit Bambini, čtyři mycí místa, hlubší umyvadlo vpravo → str. 526
- Umyvadlo Geberit Bambini pro děti → str. 520

Příslušenství

- Minitermostát Geberit Bambini pro umyvadlovou armaturu → str. 746
- Usměřovač proudu vody Geberit Bambini pro umyvadlovou armaturu → str. 747



- Aby se zabránilo opaření, doporučuje se použití minitermostatu k umyvadlovým armaturám Geberit Bambini
- Pokud se umyvadlová armatura Geberit Bambini používá v horním umyvadle hrací a mycí plochy Geberit Bambini v kombinaci s přepadovou trubkou, je třeba navíc objednat otočný regulátor paprsku k umyvadlové armatuře Bambini (pol. č. 571410000)

Stojánková, napájení z generátoru

Umyvadlová armatura Geberit Piave, stojánková, napájení z generátoru, s funkčním boxem na omítku

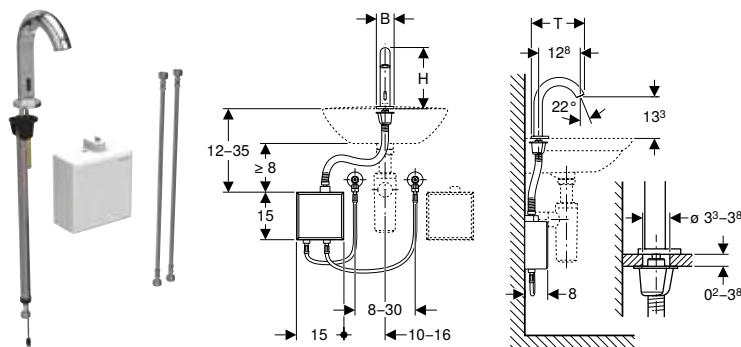

click & scan

Účely použití

- K odběru pitné vody
- Pro veřejný a poloveřejný sektor
- Pro montáž do umyvadla nebo panelů s umyvadlem
- Pro připojení studené a teplé vody (jen u modelu se směšovačem nebo termostatickým směšovačem)
- Pro připojení studené a smíchané vody (jen u modelu bez směšovače)
- Pro použití s nerezovými dřezy
- Pro průtok > 3 l/min
- Model se směšovačem nebo termostatickým směšovačem není vhodný pro průtokový ohřivač, viz technický list "Umyvadlové armatury s průtokovými ohřivači"

Technické informace

Druh ochrany	IPX4
Provozní napětí	3,2 V DC
Provozní tlak	200–1000 kPa
Zkušební tlak vody max.	1600 kPa
Zkušební tlak vzduch / inertní plyn max.	300 kPa
Teplota okolí	1–40 °C
Teplota skladování	-20 – +70 °C
Teplota vody max.	60 °C
Teplota vody krátkodobě max.	90 °C
Průtok při tlaku 3 bar	5 l/min
Výpočtový průtok	0,07 l/s
Minimální přetlak pro výpočtový průtok	200 kPa
Intervalové splachování, rozsah nastavení min.	1–168 h
Intervalové splachování, nastavení ve výrobě	24 h
Intervalová doba proplachování, rozsah nastavení	5–200 s
Intervalová doba proplachování, nastavení ve výrobě	5 s
Materiál	Mosaz / plast

Vlastnosti

- Skupina armatur I podle DIN 4109
- Automatické spuštění vody
- Infračervené čidlo pro zaznamenání uživatele
- Infračervený senzor samonastavitelný
- Odolný proti vandalům
- Omezení průtoku usměrňovačem proudu vody
- Nastavení teploty přes směšovač (pouze u modelu se směšovačem nebo termostatickým směšovačem)
- Voda nastavitelná jako ne pouze teplá nebo ne pouze studená (pouze u modelu se směšovačem nebo termostatickým směšovačem)
- Napájení elektrickým proudem z generátoru a akumulátoru
- Napájení elektrickým proudem nezávislé
- Výstraha při nízkém stavu nabití akumulátoru
- Ekonomický režim provozu nastavitelný
- Úspora vody díky dvoupaprskové snímací technice s rychlou reakcí
- Funkce je možné servisním dálkovým ovládním nastavit a dotazovat
- Nastavení přístroje a obsluha s mobilním zařízením přes integrované rozhraní Bluetooth®
- Kompatibilní s aplikací Geberit Control App
- Bezdrátově spojený k síti s Geberit Gateway přes Bluetooth®
- Kompatibilní s Geberit Connect
- Program úspora vody nastavitelný
- Program intervalu propláchnutí nastavitelný
- Trvalé propláchnutí individuálně nastavitelné
- Spuštění splachování lze deaktivovat
- Se zabudovaným zpětným ventilem
- V průměru od 50 použitých za den o délce vždy 4 s funguje umyvadlová armatura nezávisle
- Funkční jednotka se zabudovanými košíkovými filtry

Rozsah dodávky

- Umyvadlová armatura s infračerveným senzorem a hadicí pro přívod vody
- Funkční box na omítku s řídicí elektronikou, funkční jednotkou a akumulátorem pro provoz generátoru
- Pancéřové hadičky 3/8"
- Klíč pro usměrňovač proudu vody
- Upevňovací materiál

Pol. č.	Barva / povrch	Směšovač	B	H	T	CZK/ks.
			[cm]	[cm]	[cm]	
116.165.14.1	N Černá matná / Nanesena vrstva easy-to-clean	Bez směšovače	5,5	19,3	16,7	39'039
116.165.21.1	Pochromovaná lesklá	Bez směšovače	5,5	19,3	16,7	30'200
116.165.SN.1	Vzhled nerezová ocel / Kartáčováno, povlak easy-to-clean	Bez směšovače	5,5	19,3	16,7	41'249
116.166.14.1	N Černá matná / Nanesena vrstva easy-to-clean	Se směšovačem	5,5	19,3	16,7	40'014
116.166.21.1	Pochromovaná lesklá	Se směšovačem	5,5	19,3	16,7	31'174
116.166.SN.1	Vzhled nerezová ocel / Kartáčováno, povlak easy-to-clean	Se směšovačem	5,5	19,3	16,7	42'224

N: Novinka, k dodání od duben 2024

Příslušenství

- Geberit Service-Handy → str. 383
- Ovládání pro údržbu Geberit → str. 383

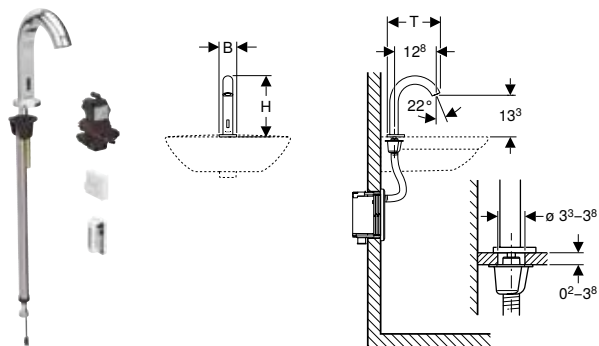
Umyvadlová armatura Geberit Piave, stojánková, napájení z generátoru, pro funkční box pod omítku

click & scan

Účely použití

- K odběru pitné vody
- Pro veřejný a poloveřejný sektor
- Pro montáž do umyvadla nebo panelů s umyvadlem
- K montáži do instalačních prvků Geberit pro umyvadlo, elektronická stojánková armatura s funkčním boxem pod omítku
- K montáži do souprav pro hrubou montáž Geberit pro elektronické umyvadlové armatury, stojánkové, s funkčním boxem pod omítku
- Pro připojení studené a teplé vody (jen u modelu se směšovačem nebo termostatickým směšovačem)
- Pro připojení studené a smíchané vody (jen u modelu bez směšovače)
- Pro použití s nerezovými dřezy
- Pro průtok > 3 l/min
- Model se směšovačem nebo termostatickým směšovačem není vhodný pro průtokový ohřívač, viz technický list "Umyvadlové armatury s průtokovými ohřívači"

Technické informace

Druh ochrany	IPX4
Provozní napětí	3,2 V DC
Provozní tlak	200–1000 kPa
Zkušební tlak vody max.	1600 kPa
Zkušební tlak vzduch / inertní plyn max.	300 kPa
Teplota okolí	1–40 °C
Teplota skladování	-20 – +70 °C
Teplota vody max.	60 °C
Teplota vody krátkodobě max.	90 °C
Průtok při tlaku 3 bar	5 l/min
Výpočtový průtok	0,07 l/s
Minimální přetlak pro výpočtový průtok	200 kPa
Intervalové splachování, rozsah nastavení min.	1–168 h
Intervalové splachování, nastavení ve výrobě	24 h
Intervalová doba proplachování, rozsah nastavení	5–200 s
Intervalová doba proplachování, nastavení ve výrobě	5 s
Materiál	Mosaz / plast

Vlastnosti

- Skupina armatur I podle DIN 4109
- Automatické spuštění vody
- Infračervené čidlo pro zaznamenání uživatele
- Infračervený senzor samonastavitelný
- Odolný proti vandalům
- Omezení průtoku usměrňovačem proudu vody
- Nastavení teploty přes směšovač (pouze u modelu se směšovačem nebo termostatickým směšovačem)
- Voda nastavitelná jako ne pouze teplá nebo ne pouze studená (pouze u modelu se směšovačem nebo termostatickým směšovačem)
- Napájení elektrickým proudem z generátoru a akumulátoru
- Napájení elektrickým proudem nezávislé
- Výstraha při nízkém stavu nabití akumulátoru
- Ekonomický režim provozu nastavitelný
- Úspora vody díky dvoupaprskové snímací technice s rychlou reakcí
- Funkce je možné servisním dálkovým ovládáním nastavit a dotazovat
- Nastavení přístroje a obsluha s mobilním zařízením přes integrované rozhraní Bluetooth®
- Kompatibilní s aplikací Geberit Control App
- Bezdrátově spojený k síti s Geberit Gateway přes Bluetooth®
- Kompatibilní s Geberit Connect
- Program úspora vody nastavitelný
- Program intervalu propláchnutí nastavitelný
- Trvalé propláchnutí individuálně nastavitelné
- Spuštění splachování lze deaktivovat
- Se zabudovaným zpětným ventilem
- V průměru od 50 použití za den o délce vždy 4 s funguje umyvadlová armatura nezávisle
- Funkční jednotka se zabudovanými košíkovými filtry

Rozsah dodávky

- Umyvadlová armatura s infračerveným senzorem a hadicí pro přívod vody
- Řídicí elektronika
- Funkční jednotka
- Akumulátor pro provoz generátoru
- Klíč pro usměrňovač proudu vody
- Upevňovací materiál

Pol. č.	Barva / povrch	Směšovač	B	H	T	CZK/ks.
			[cm]	[cm]	[cm]	
116.185.14.1	N Černá matná / Nanesena vrstva easy-to-clean	Bez směšovače	5,5	19,3	16,7	34'131
116.185.21.1	Pochromovaná lesklá	Bez směšovače	5,5	19,3	16,7	25'292
116.185.SN.1	Vzhled nerezová ocel / Kartáčováno, povlak easy-to-clean	Bez směšovače	5,5	19,3	16,7	36'341
116.186.14.1	N Černá matná / Nanesena vrstva easy-to-clean	Se směšovačem	5,5	19,3	16,7	34'618
116.186.21.1	Pochromovaná lesklá	Se směšovačem	5,5	19,3	16,7	25'778
116.186.SN.1	Vzhled nerezová ocel / Kartáčováno, povlak easy-to-clean	Se směšovačem	5,5	19,3	16,7	36'828

N: Novinka, k dodání od duben 2024

Nutno objednat zvlášť

- Prvek Geberit pro umyvadlo nebo souprava pro hrubou montáž k umyvadlové armatuře Geberit
- Krycí deska pro funkční box pod omítku

Kombinovatelné s

- Montážní prvek Geberit Duofix pro umyvadlo, 112 cm, elektronická stojánková armatura s funkčním boxem pod omítku
- Montážní prvek Geberit Duofix pro umyvadlo, 112 cm, elektronická stojánková armatura s funkčním boxem pod omítku, se zápachovou uzávěrkou pod omítku
- Souprava Geberit pro hrubou montáž pro umyvadlové armatury Piave a Brenta, stojánková, pro podomítkový funkční box → str. 744

Příslušenství

- Geberit Service-Handy → str. 383
- Ovládání pro údržbu Geberit → str. 383

Umyvadlová armatura Geberit Brenta, stojánková, napájení z generátoru, s funkčním boxem na omítku

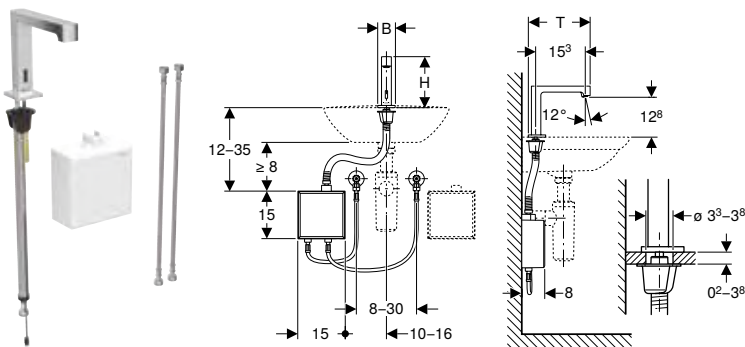

Účely použití

- K odběru pitné vody
- Pro veřejný a poloveřejný sektor
- Pro montáž do umyvadla nebo panelů s umyvadlem
- Pro připojení studené a teplé vody (jen u modelu se směšovačem nebo termostatickým směšovačem)
- Pro připojení studené a smíchané vody (jen u modelu bez směšovače)
- Pro použití s nerezovými dřezy
- Pro průtok > 3 l/min
- Model se směšovačem nebo termostatickým směšovačem není vhodný pro průtokový ohřivač, viz technický list "Umyvadlové armatury s průtokovými ohřivači"

Technické informace

Druh ochrany	IPX4
Provozní napětí	3,2 V DC
Provozní tlak	200–1000 kPa
Zkušební tlak vody max.	1600 kPa
Zkušební tlak vzduch / inertní plyn max.	300 kPa
Teplota okolí	1–40 °C
Teplota skladování	-20 – +70 °C
Teplota vody max.	60 °C
Teplota vody krátkodobě max.	90 °C
Průtok při tlaku 3 bar	5 l/min
Výpočtový průtok	0,07 l/s
Minimální přetlak pro výpočtový průtok	200 kPa
Intervalové splachování, rozsah nastavení min.	1–168 h
Intervalové splachování, nastavení ve výrobě	24 h
Intervalová doba proplachování, rozsah nastavení	5–200 s
Intervalová doba proplachování, nastavení ve výrobě	5 s
Materiál	Mosaz / plast

Vlastnosti

- Skupina armatur I podle DIN 4109
- Automatické spuštění vody
- Infračervené čidlo pro zaznamenání uživatele
- Infračervený senzor samonastavitelný
- Odolný proti vandalům
- Omezení průtoku usměrňovačem proudu vody
- Nastavení teploty přes směšovač (pouze u modelu se směšovačem nebo termostatickým směšovačem)
- Voda nastavitelná jako ne pouze teplá nebo ne pouze studená (pouze u modelu se směšovačem nebo termostatickým směšovačem)
- Napájení elektrickým proudem z generátoru a akumulátoru
- Napájení elektrickým proudem nezávislé
- Výstraha při nízkém stavu nabití akumulátoru
- Ekonomický režim provozu nastavitelný
- Úspora vody díky dvoupaprskové snímací technice s rychlou reakcí
- Funkce je možné servisním dálkovým ovládním nastavit a dotazovat
- Nastavení přístroje a obsluha s mobilním zařízením přes integrované rozhraní Bluetooth®
- Kompatibilní s aplikací Geberit Control App
- Bezdrátově spojený k síti s Geberit Gateway přes Bluetooth®
- Kompatibilní s Geberit Connect
- Program úspora vody nastavitelný
- Program intervalu propláchnutí nastavitelný
- Trvalé propláchnutí individuálně nastavitelné
- Spuštění splachování lze deaktivovat
- Se zabudovaným zpětným ventilem
- V průměru od 50 použití za den o délce vždy 4 s funguje umyvadlová armatura nezávisle
- Funkční jednotka se zabudovanými košíkovými filtry

Rozsah dodávky

- Umyvadlová armatura s infračerveným senzorem a hadicí pro přívod vody
- Funkční box na omítku s řídicí elektronikou, funkční jednotkou a akumulátorem pro provoz generátoru
- Pancéřové hadičky 3/8"
- Klíč pro usměrňovač proudu vody
- Upevňovací materiál

Pol. č.	Barva / povrch	Směšovač	B [cm]	H [cm]	T [cm]	CZK/ks.
116.175.14.1	N Černá matná / Nanesena vrstva easy-to-clean	Bez směšovače	5,5	16,1	19,5	39'039
116.175.21.1	Pochromovaná lesklá	Bez směšovače	5,5	16,1	19,5	30'200
116.175.SN.1	Vzhled nerezová ocel / Kartáčováno, povlak easy-to-clean	Bez směšovače	5,5	16,1	19,5	41'249
116.176.14.1	N Černá matná / Nanesena vrstva easy-to-clean	Se směšovačem	5,5	16,1	19,5	40'014
116.176.21.1	Pochromovaná lesklá	Se směšovačem	5,5	16,1	19,5	31'174
116.176.SN.1	Vzhled nerezová ocel / Kartáčováno, povlak easy-to-clean	Se směšovačem	5,5	16,1	19,5	42'224

N: Novinka, k dodání od duben 2024

Příslušenství

- Geberit Service-Handy → str. 383
- Ovládání pro údržbu Geberit → str. 383

Umyvadlová armatura Geberit Brenta, stojánková, napájení z generátoru, pro funkční box pod omítku

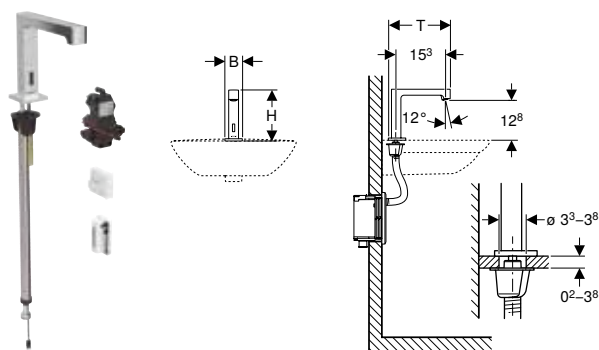

click & scan

Účely použití

- K odběru pitné vody
- Pro veřejný a poloveřejný sektor
- Pro montáž do umyvadla nebo panelů s umyvadlem
- K montáži do instalačních prvků Geberit pro umyvadlo, elektronická stojánková armatura s funkčním boxem pod omítku
- K montáži do souprav pro hrubou montáž Geberit pro elektronické umyvadlové armatury, stojánkové, s funkčním boxem pod omítku
- Pro připojení studené a teplé vody (jen u modelu se směšovačem nebo termostatickým směšovačem)
- Pro připojení studené a smíchané vody (jen u modelu bez směšovače)
- Pro použití s nerezovými dřezy
- Pro průtok > 3 l/min
- Model se směšovačem nebo termostatickým směšovačem není vhodný pro průtokový ohřívač, viz technický list "Umyvadlové armatury s průtokovými ohřívači"

Technické informace

Druh ochrany	IPX4
Provozní napětí	3,2 V DC
Provozní tlak	200–1000 kPa
Zkušební tlak vody max.	1600 kPa
Zkušební tlak vzduch / inertní plyn max.	300 kPa
Teplota okolí	1–40 °C
Teplota skladování	-20 – +70 °C
Teplota vody max.	60 °C
Teplota vody krátkodobě max.	90 °C
Průtok při tlaku 3 bar	5 l/min
Výpočtový průtok	0,07 l/s
Minimální přetlak pro výpočtový průtok	200 kPa
Intervalové splachování, rozsah nastavení min.	1–168 h
Intervalové splachování, nastavení ve výrobě	24 h
Intervalová doba proplachování, rozsah nastavení	5–200 s
Intervalová doba proplachování, nastavení ve výrobě	5 s
Materiál	Mosaz / plast

Vlastnosti

- Skupina armatur I podle DIN 4109
- Automatické spuštění vody
- Infračervené čidlo pro zaznamenání uživatele
- Infračervený senzor samonastavitelný
- Odolný proti vandalům
- Omezení průtoku usměřovačem proudu vody
- Nastavení teploty přes směšovač (pouze u modelu se směšovačem nebo termostatickým směšovačem)
- Voda nastavitelná jako ne pouze teplá nebo ne pouze studená (pouze u modelu se směšovačem nebo termostatickým směšovačem)
- Napájení elektrickým proudem z generátoru a akumulátoru
- Napájení elektrickým proudem nezávislé
- Výstraha při nízkém stavu nabití akumulátoru
- Ekonomický režim provozu nastavitelný
- Úspora vody díky dvoupaprskové snímací technice s rychlou reakcí
- Funkce je možné servisním dálkovým ovládáním nastavit a dotazovat
- Nastavení přístroje a obsluha s mobilním zařízením přes integrované rozhraní Bluetooth®
- Kompatibilní s aplikací Geberit Control App
- Bezdrátově spojený k síti s Geberit Gateway přes Bluetooth®
- Kompatibilní s Geberit Connect
- Program úspora vody nastavitelný
- Program intervalu propláchnutí nastavitelný
- Trvalé propláchnutí individuálně nastavitelné
- Spuštění splachování lze deaktivovat
- Se zabudovaným zpětným ventilem
- V průměru od 50 použití za den o délce vždy 4 s funguje umyvadlová armatura nezávisle
- Funkční jednotka se zabudovanými košíkovými filtry

Rozsah dodávky

- Umyvadlová armatura s infračerveným senzorem a hadicí pro přívod vody
- Řídicí elektronika
- Funkční jednotka
- Akumulátor pro provoz generátoru
- Klíč pro usměřovač proudu vody
- Upevňovací materiál

Pol. č.	Barva / povrch	Směšovač	B	H	T	CZK/ks.
			[cm]	[cm]	[cm]	
116.195.14.1	N Černá matná / Nanesena vrstva easy-to-clean	Bez směšovače	5,5	16,1	19,5	34'131
116.195.21.1	Pochromovaná lesklá	Bez směšovače	5,5	16,1	19,5	25'292
116.195.SN.1	Vzhled nerezová ocel / Kartáčováno, povlak easy-to-clean	Bez směšovače	5,5	16,1	19,5	36'341
116.196.14.1	N Černá matná / Nanesena vrstva easy-to-clean	Se směšovačem	5,5	16,1	19,5	34'618
116.196.21.1	Pochromovaná lesklá	Se směšovačem	5,5	16,1	19,5	25'778
116.196.SN.1	Vzhled nerezová ocel / Kartáčováno, povlak easy-to-clean	Se směšovačem	5,5	16,1	19,5	36'828

N: Novinka, k dodání od duben 2024

Nutno objednat zvlášť

- Prvek Geberit pro umyvadlo nebo souprava pro hrubou montáž k umyvadlové armatuře Geberit
- Krycí deska pro funkční box pod omítku

Kombinovatelné s

- Montážní prvek Geberit Duofix pro umyvadlo, 112 cm, elektronická stojánková armatura s funkčním boxem pod omítku
- Montážní prvek Geberit Duofix pro umyvadlo, 112 cm, elektronická stojánková armatura s funkčním boxem pod omítku, se zápachovou uzávěrkou pod omítku
- Souprava Geberit pro hrubou montáž pro umyvadlové armatury Piave a Brenta, stojánková, pro podomítkový funkční box → str. 744

Příslušenství

- Geberit Service-Handy → str. 383
- Ovládání pro údržbu Geberit → str. 383

Umyvadlová armatura Geberit typ 185, napájení z generátoru

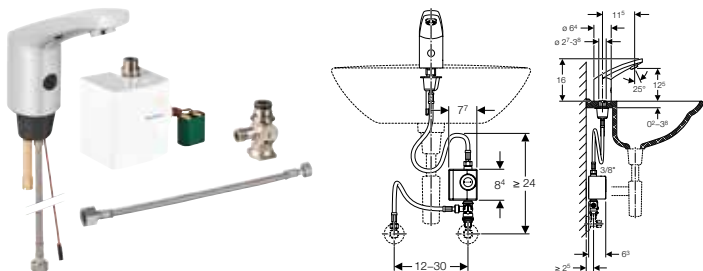

click & scan

Účely použití

- K odběru pitné vody
- Pro veřejný a poloveřejný sektor
- Pro montáž do umyvadla nebo panelů s umyvadlem
- K připojení studené a teplé vody (jen u modelu se směšovačem)
- Pro připojení studené a smíchané vody (jen u modelu bez směšovače)
- Pro použití s nerezovými dřezy
- Pro průtok > 3 l/min
- Model se směšovačem není určen pro průtokový ohřivač

Technické informace

Typ baterie	Li-Ion (6,6 V)
Druh ochrany	IP44
Provozní napětí	6,6 V DC
Provozní tlak	200–800 kPa
Zkušební tlak vody max.	1600 kPa
Zkušební tlak vzduch / inertní plyn max.	300 kPa
Teplota okolí	1–40 °C
Teplota vody max.	60 °C
Teplota vody krátkodobě max.	90 °C
Průtok při tlaku 3 bar	6 l/min
Výpočtový průtok	0,07 l/s
Minimální přetlak pro výpočtový průtok	200 kPa
Aktivační vzdálenost, rozsah nastavení min.	5–33 cm
Aktivační vzdálenost, nastavení ve výrobě min.	16–18 cm
Intervalové splachování, rozsah nastavení min.	1–168 h
Intervalové splachování, nastavení ve výrobě	168 h
Intervalová doba proplachování, rozsah nastavení	3–180 s
Intervalová doba proplachování, nastavení ve výrobě	3 s
Materiál	Mosaz pochromovaná

Vlastnosti

- Skupina armatur I podle DIN 4109
- Automatické spuštění vody
- Infračervené čidlo pro zaznamenání uživatele
- Infračervený senzor samonastavitelný
- Odolný proti vandalům
- Omezení průtoku usměrňovačem proudu vody
- Nastavení teploty přes směšovač pod umyvadlo (pouze u modelu se směšovačem)
- Voda nastavitelná jako ne pouze teplá nebo ne pouze studená (pouze u modelu se směšovačem)
- Napájení elektrickým proudem z generátoru a akumulátoru
- Napájení elektrickým proudem nezávislé
- Výstraha při nízkém stavu nabití akumulátoru
- Úspora vody díky dvoupaprskové snímací technice s rychlou reakcí
- Funkce je možné servisním dálkovým ovládáním nastavit a dotazovat
- Program úspora vody nastavitelný
- Program intervalu propláchnutí nastavitelný
- Trvalé propláchnutí individuálně nastavitelné
- Spuštění splachování lze deaktivovat
- Se zabudovaným zpětným ventilem
- V průměru od 50 použití za den o délce vždy 4 s funguje umyvadlová armatura nezávisle

Rozsah dodávky

- Generátorová jednotka
- Pancéřová hadička 3/8"
- Košíkový filtr
- Přechodka na rohový ventil G 3/8"
- Směšovač pod umyvadlo (pouze u modelu se směšovačem)
- Klíč pro usměrňovač proudu vody
- Upevňovací materiál

Pol. č.	Barva / povrch	Směšovač	H [cm]	CZK/ks.
116.335.21.1	Pochromovaná lesklá	Bez směšovače	16	27'573
116.365.21.1	Pochromovaná lesklá	Se směšovačem pod umyvadlem	16	30'044

Příslušenství

- Souprava pro nástěnnou montáž Geberit pro generátorovou jednotku → str. 746
- Nabíječka Geberit → str. 742
- Geberit Service-Handy → str. 383
- Ovládání pro údržbu Geberit → str. 383

Umyvadlová armatura Geberit typ 186, napájení z generátoru

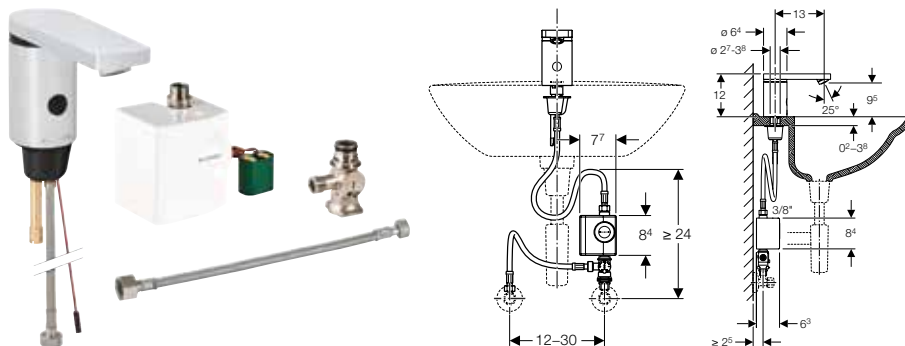

click & scan

Účely použití

- K odběru pitné vody
- Pro veřejný a poloveřejný sektor
- Pro montáž do umyvadla nebo panelů s umyvadlem
- K připojení studené a teplé vody (jen u modelu se směšovačem)
- Pro připojení studené a smíchané vody (jen u modelu bez směšovače)
- Pro použití s nerezovými dřezy
- Pro průtok > 3 l/min
- Model se směšovačem není určen pro průtokový ohřivač

Technické informace

Typ baterie	Li-Ion (6,6 V)
Druh ochrany	IP44
Provozní napětí	6,6 V DC
Provozní tlak	200–800 kPa
Zkušební tlak vody max.	1600 kPa
Zkušební tlak vzduch / inertní plyn max.	300 kPa
Teplota okolí	1–40 °C
Teplota vody max.	60 °C
Teplota vody krátkodobě max.	90 °C
Průtok při tlaku 3 bar	6 l/min
Výpočtový průtok	0,07 l/s
Minimální přetlak pro výpočtový průtok	200 kPa
Aktivační vzdálenost, rozsah nastavení min.	5–33 cm
Aktivační vzdálenost, nastavení ve výrobě min.	16–18 cm
Intervalové splachování, rozsah nastavení min.	1–168 h
Intervalové splachování, nastavení ve výrobě	168 h
Intervalová doba proplachování, rozsah nastavení	3–180 s
Intervalová doba proplachování, nastavení ve výrobě	3 s
Materiál	Mosaz pochromovaná

Vlastnosti

- Skupina armatur I podle DIN 4109
- Automatické spuštění vody
- Infračervené čidlo pro zaznamenání uživatele
- Infračervený senzor samonastavitelný
- Odolný proti vandalům
- Omezení průtoku usměrňovačem proudu vody
- Nastavení teploty přes směšovač pod umyvadlo (pouze u modelu se směšovačem)
- Voda nastavitelná jako ne pouze teplá nebo ne pouze studená (pouze u modelu se směšovačem)
- Napájení elektrickým proudem z generátoru a akumulátoru
- Napájení elektrickým proudem nezávislé
- Výstraha při nízkém stavu nabití akumulátoru
- Úspora vody díky dvoupráskové snímací technice s rychlou reakcí
- Funkce je možné servisním dálkovým ovládáním nastavit a dotazovat
- Program úspora vody nastavitelný
- Program intervalu propláchnutí nastavitelný
- Trvalé propláchnutí individuálně nastavitelné
- Spuštění splachování lze deaktivovat
- Se zabudovaným zpětným ventilem
- V průměru od 50 použití za den o délce vždy 4 s funguje umyvadlová armatura nezávisle

Rozsah dodávky

- Generátorová jednotka
- Pancéřová hadička 3/8"
- Košíkový filtr
- Přechodka na rohový ventil G 3/8"
- Směšovač pod umyvadlo (pouze u modelu se směšovačem)
- Klíč pro usměrňovač proudu vody
- Upevňovací materiál

Pol. č.	Barva / povrch	Směšovač	H [cm]	CZK/ks.
116.336.21.1	Pochromovaná lesklá	Bez směšovače	12	31'688
116.366.21.1	Pochromovaná lesklá	Se směšovačem pod umyvadlem	12	34'055

Příslušenství

- Souprava pro nástěnnou montáž Geberit pro generátorovou jednotku → str. 746
- Nabíječka Geberit → str. 742
- Geberit Service-Handy → str. 383
- Ovládání pro údržbu Geberit → str. 383

Stojánková, páková baterie

Umyvadlová armatura Geberit Bambini, jednopákový směšovač, vícebarevná

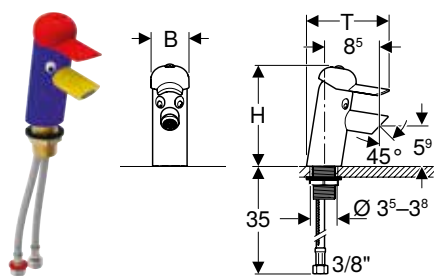

click & scan

Účely použití

- K odběru pitné vody
- Pro děti
- Pro zařízení péče o děti
- Pro montáž do umyvadla nebo panelů s umyvadlem
- K osazení do hracích a mycích ploch Bambini
- Pro připojení přívodu studené i teplé vody

Technické informace

Provozní tlak	100–1000 kPa
Zkušební tlak vody max.	1600 kPa
Zkušební tlak vzduch / inertní plyn max.	300 kPa
Teplota vody max.	65 °C
Teplota vody krátkodobě max.	90 °C
Průtok při tlaku 3 bar	5,7 l/min
Materiál	Mosaz

Vlastnosti

- Design vhodný pro děti
- Skupina armatur I podle DIN 4109
- Jednopáková baterie
- Omezení průtoku usměrňovačem proudu vody
- Se zabudovaným zpětným ventilem
- Práškově lakované pouzdro
- Rukojeť z ABS
- Tříbarevná

Rozsah dodávky

- Klíč pro usměrňovač proudu vody
- Klíč pro páku
- Upevňovací materiál

Pol. č.	Barva / povrch	Směšovač	B H T			CZK/ks.
			[cm]	[cm]	[cm]	
571600000	Klobouček: karmínově červený Těleso: ultramarínová modř Přívod: dopravní žlutá	Se směšovačem	5,6	14,5	13	13'137

Kombinovatelné s

- Umyvadlo Geberit Bambini pro děti → str. 520

Příslušenství

- Minitermostat Geberit Bambini pro umyvadlovou armaturu → str. 746
- Usměrňovač proudu vody Geberit Bambini pro umyvadlovou armaturu → str. 747



- Aby se zabránilo opaření, doporučuje se použití minitermostatu k umyvadlovým armaturám Geberit Bambini
- Pokud se umyvadlová armatura Geberit Bambini používá v horním umyvadle hrací a mycí plochy Geberit Bambini v kombinaci s přepadovou trubicí, je třeba navíc objednat otočný regulátor paprsku k umyvadlové armatuře Bambini (pol. č. 571410000)



Umyvadlová armatura Geberit Bambini, jednopákový směšovač

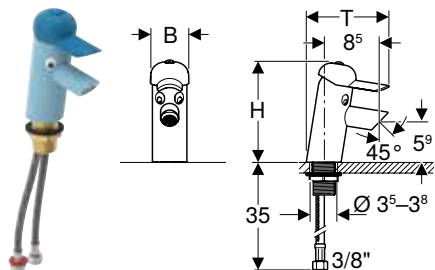

click & scan

Účely použití

- K odběru pitné vody
- Pro děti
- Pro zařízení péče o děti
- Pro montáž do umyvadla nebo panelů s umyvadlem
- K osazení do hracích a mycích ploch Bambini
- Pro připojení přívodu studené i teplé vody

Technické informace

Provozní tlak	100–1000 kPa
Zkušební tlak vody max.	1600 kPa
Zkušební tlak vzduch / inertní plyn max.	300 kPa
Teplota vody max.	65 °C
Teplota vody krátkodobě max.	90 °C
Průtok při tlaku 3 bar	5,7 l/min
Materiál	Mosaz

Vlastnosti

- Design vhodný pro děti
- Skupina armatur I podle DIN 4109
- Jednopáková baterie
- Omezení průtoku usměrňovačem proudu vody
- Se zabudovaným zpětným ventilem
- Pouzdro s nanesenou práškovou barvou nebo pochromované
- Rukojeť z ABS

Rozsah dodávky

- Klíč pro usměrňovač proudu vody
- Klíč pro páku
- Upevňovací materiál

Pol. č.	Barva / povrch	Směšovač	B [cm]	H [cm]	T [cm]	CZK/ks.
116.207.SX.1	N Klobouček: oceánský modrý Těleso: světle modrá	Se směšovačem	5,6	14,5	13	13'120
116.207.79.1	N Klobouček: lesní zelený Těleso: světle zelená	Se směšovačem	5,6	14,5	13	13'120
116.207.FY.1	N Klobouček: karmínově červený Těleso: oranžová	Se směšovačem	5,6	14,5	13	13'120
116.207.21.1	Klobouček: prachový šedý Těleso: pochromovaná lesklá	Se směšovačem	5,6	14,5	13	13'120

N: Novinka, k dodání od duben 2024

Kombinovatelné s

- Hrací a mycí plocha Geberit Bambini, dvě mycí místa, hlubší umyvadlo vlevo → str. 521
- Hrací a mycí plocha Geberit Bambini, dvě mycí místa, hlubší umyvadlo vpravo → str. 522
- Hrací a mycí plocha Geberit Bambini, tři mycí místa, hlubší umyvadlo vlevo → str. 523
- Hrací a mycí plocha Geberit Bambini, tři mycí místa, hlubší umyvadlo vpravo → str. 524
- Hrací a mycí plocha Geberit Bambini, čtyři mycí místa, hlubší umyvadlo vlevo → str. 525
- Hrací a mycí plocha Geberit Bambini, čtyři mycí místa, hlubší umyvadlo vpravo → str. 526
- Umyvadlo Geberit Bambini pro děti → str. 520

Příslušenství

- Minitermostat Geberit Bambini pro umyvadlovou armaturu → str. 746
- Usměrňovač proudu vody Geberit Bambini pro umyvadlovou armaturu → str. 747



- Aby se zabránilo opáření, doporučuje se použití minitermostatu k umyvadlovým armaturám Geberit Bambini
- Pokud se umyvadlová armatura Geberit Bambini používá v horním umyvadle hrací a mycí plochy Geberit Bambini v kombinaci s přeřadovací trubkou, je třeba navíc objednat otočný regulátor paprsku k umyvadlové armatuře Bambini (pol. č. 571410000)



Nástěnná, napájení ze sítě

Umyvadlová armatura Geberit Piave, nástěnná, napájení ze sítě, pro funkční box pod omítku

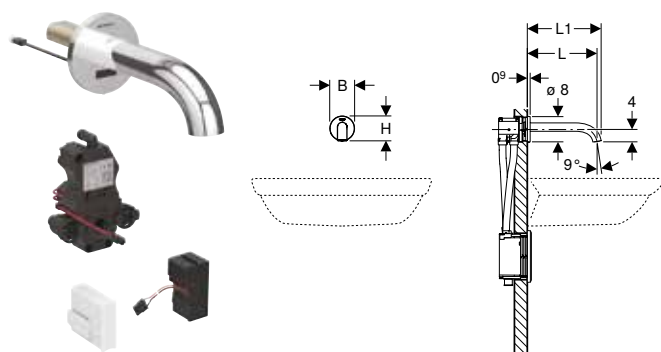

click & scan

Účely použití

- K odběru pitné vody
- Pro veřejný a poloveřejný sektor
- K montáži do instalačních prvků Geberit pro umyvadlo, elektronická nástěnná armatura s funkčním boxem pod omítku
- Pro připojení studené a teplé vody (jen u modelu se směšovačem nebo termostatickým směšovačem)
- Pro připojení studené a smíchané vody (jen u modelu bez směšovače)
- Pro použití s nerezovými dřezy
- Model se směšovačem nebo termostatickým směšovačem není vhodný pro průtokový ohřívač, viz technický list "Umyvadlové armatury s průtokovými ohřívači"
- Pro tloušťky opláštění 10–50 mm

Technické informace

Druh ochrany	IPX4
Jmenovité napětí	110–240 V AC
Provozní napětí	4,5 V DC
Síťová frekvence	50–60 Hz
Provozní tlak	50–1000 kPa
Doporučený provozní tlak s termostatickým směšovačem min.	0,5–5 bar
Doporučený provozní tlak s termostatickým směšovačem min.	50–500 kPa
Zkušební tlak vody max.	1600 kPa
Zkušební tlak vzduch / inertní plyn max.	300 kPa
Teplota okolí	1–40 °C
Teplota skladování	-20 – +70 °C
Teplota vody, rozsah nastavení s termostatickým směšovačem	20–42 °C
Teplota vody max.	60 °C
Teplota vody krátkodobě max.	90 °C
Průtok při tlaku 3 bar	5 l/min
Výpočtový průtok	0,07 l/s
Minimální přetlak pro výpočtový průtok	50 kPa
Intervalové splachování, rozsah nastavení min.	1–168 h
Intervalové splachování, nastavení ve výrobě	24 h
Intervalová doba proplachování, rozsah nastavení	5–200 s
Intervalová doba proplachování, nastavení ve výrobě	5 s
Materiál	Mosaz / plast

Vlastnosti

- Skupina armatur I podle DIN 4109
- Automatické spuštění vody
- Infračervené čidlo pro zaznamenání uživatele
- Infračervený senzor samonastavitelný
- Odolný proti vandalům
- Omezení průtoku usměřovačem proudu vody
- Nastavení teploty přes směšovač (pouze u modelu se směšovačem nebo termostatickým směšovačem)
- Voda nastavitelná jako ne pouze teplá nebo ne pouze studená (pouze u modelu se směšovačem nebo termostatickým směšovačem)
- Termostat dle EN 1111 (pouze u modelu s termostatickým směšovačem)
- Ochrana proti opaření omezením teploty vody na 42 °C (pouze u modelu s termostatickým směšovačem)
- Možnost tepelné dezinfekce dle DVGW W 551
- Napájení pomocí síťového zdroje
- Ekonomický režim provozu nastavitelný
- Úspora vody díky dvoupaprskové snímací technice s rychlou reakcí
- Funkce je možné servisním dálkovým ovládáním nastavit a dotazovat
- Nastavení přístroje a obsluha s mobilním zařízením přes integrované rozhraní Bluetooth®
- Kompatibilní s aplikací Geberit Control App
- Spojené vodičem k síti s Geberit Gateway prostřednictvím konvertoru GEBUS
- Bezdrátově spojený k síti s Geberit Gateway přes Bluetooth®
- Kompatibilní s Geberit Connect
- Program úspora vody nastavitelný
- Program intervalu propláchnutí nastavitelný
- Trvalé propláchnutí individuálně nastavitelné
- Spuštění splachování lze deaktivovat
- Se zabudovaným zpětným ventilem
- Funkční jednotka se zabudovanými košíkovými filtry

Rozsah dodávky

- Umyvadlová armatura
- Infračervený senzor s připojovacím kabelem
- Řídicí elektronika
- Funkční jednotka
- Síťový zdroj
- Klíč pro usměřovač proudu vody
- Upevňovací materiál

Pol. č.	Barva / povrch	Směšovač	L [cm]	L1 [cm]	B [cm]	H [cm]	Příkon (W)	CZK/ks.
116.261.14.1	N Černá matná / Nanesena vrstva easy-to-clean	Bez směšovače	17	18,3	8	8	0,1	26'337
116.261.21.1	Pochromovaná lesklá	Bez směšovače	17	18,3	8	8	0,1	17'497
116.261.SN.1	Vzhled nerezová ocel / Kartáčováno, povlak easy-to-clean	Bez směšovače	17	18,3	8	8	0,1	28'547
116.262.14.1	N Černá matná / Nanesena vrstva easy-to-clean	Se směšovačem	17	18,3	8	8	0,1	26'824
116.262.21.1	Pochromovaná lesklá	Se směšovačem	17	18,3	8	8	0,1	17'985
116.262.SN.1	Vzhled nerezová ocel / Kartáčováno, povlak easy-to-clean	Se směšovačem	17	18,3	8	8	0,1	29'034
116.267.14.1	N Černá matná / Nanesena vrstva easy-to-clean	S termostatickým směšovačem	17	18,3	8	8	0,1	30'310
116.267.21.1	Pochromovaná lesklá	S termostatickým směšovačem	17	18,3	8	8	0,1	21'470
116.267.SN.1	Vzhled nerezová ocel / Kartáčováno, povlak easy-to-clean	S termostatickým směšovačem	17	18,3	8	8	0,1	32'520
116.281.14.1	N Černá matná / Nanesena vrstva easy-to-clean	Bez směšovače	22	23,3	8	8	0,1	27'312
116.281.21.1	Pochromovaná lesklá	Bez směšovače	22	23,3	8	8	0,1	18'472
116.281.SN.1	Vzhled nerezová ocel / Kartáčováno, povlak easy-to-clean	Bez směšovače	22	23,3	8	8	0,1	29'522
116.282.14.1	N Černá matná / Nanesena vrstva easy-to-clean	Se směšovačem	22	23,3	8	8	0,1	27'798
116.282.21.1	Pochromovaná lesklá	Se směšovačem	22	23,3	8	8	0,1	18'959
116.282.SN.1	Vzhled nerezová ocel / Kartáčováno, povlak easy-to-clean	Se směšovačem	22	23,3	8	8	0,1	30'008
116.287.14.1	N Černá matná / Nanesena vrstva easy-to-clean	S termostatickým směšovačem	22	23,3	8	8	0,1	31'284
116.287.21.1	Pochromovaná lesklá	S termostatickým směšovačem	22	23,3	8	8	0,1	22'445
116.287.SN.1	Vzhled nerezová ocel / Kartáčováno, povlak easy-to-clean	S termostatickým směšovačem	22	23,3	8	8	0,1	33'494

N: Novinka, k dodání od duben 2024

Nutno objednat zvlášť

- Prvek Geberit pro umyvadlo
- Krycí deska pro funkční box pod omítku

Kombinovatelné s

- Montážní prvek Geberit Duofix pro umyvadlo, 130 cm, elektronická nástěnná armatura s funkčním boxem pod omítku
- Montážní prvek Geberit Duofix pro umyvadlo, 130 cm, elektronická nástěnná armatura s funkčním boxem pod omítku, se zápachovou uzávěrkou pod omítku

Příslušenství

- Prodlužovací souprava Geberit pro umyvadlové armatury Piave a Brenta, nástěnná, pro podomítkový funkční box → str. 744
- Sada těsnění Geberit pro umyvadlové armatury Piave a Brenta, nástěnná, pro podomítkový funkční box → str. 745
- Geberit Service-Handy → str. 383
- Ovládání pro údržbu Geberit → str. 383



Umyvadlová armatura Geberit Brenta, nástěnná, napájení ze sítě, pro funkční box pod omítku

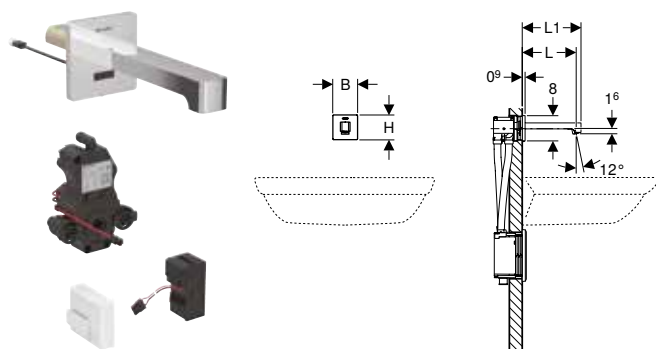

click & scan

Účely použití

- K odběru pitné vody
- Pro veřejný a poloveřejný sektor
- K montáži do instalačních prvků Geberit pro umyvadlo, elektronická nástěnná armatura s funkčním boxem pod omítku
- Pro připojení studené a teplé vody (jen u modelu se směšovačem nebo termostatickým směšovačem)
- Pro připojení studené a smíchané vody (jen u modelu bez směšovače)
- Pro použití s nerezovými dřezy
- Model se směšovačem nebo termostatickým směšovačem není vhodný pro průtokový ohřívač, viz technický list "Umyvadlové armatury s průtokovými ohřívači"
- Pro tloušťky opláštění 10–50 mm

Technické informace

Druh ochrany	IPX4
Jmenovité napětí	110–240 V AC
Provozní napětí	4,5 V DC
Síťová frekvence	50–60 Hz
Provozní tlak	50–1000 kPa
Doporučený provozní tlak s termostatickým směšovačem min.	0,5–5 bar
Doporučený provozní tlak s termostatickým směšovačem min.	50–500 kPa
Zkušební tlak vody max.	1600 kPa
Zkušební tlak vzduch / inertní plyn max.	300 kPa
Teplota okolí	1–40 °C
Teplota skladování	-20 – +70 °C
Teplota vody, rozsah nastavení s termostatickým směšovačem	20–42 °C
Teplota vody max.	60 °C
Teplota vody krátkodobě max.	90 °C
Průtok při tlaku 3 bar	5 l/min
Výpočtový průtok	0,07 l/s
Minimální přetlak pro výpočtový průtok	50 kPa
Intervalové splachování, rozsah nastavení min.	1–168 h
Intervalové splachování, nastavení ve výrobě	24 h
Intervalová doba proplachování, rozsah nastavení	5–200 s
Intervalová doba proplachování, nastavení ve výrobě	5 s
Materiál	Mosaz / plast

Vlastnosti

- Skupina armatur I podle DIN 4109
- Automatické spuštění vody
- Infračervené čidlo pro zaznamenání uživatele
- Infračervený senzor samonastavitelný
- Odolný proti vandalům
- Omezení průtoku usměrňovačem proudu vody
- Nastavení teploty přes směšovač (pouze u modelu se směšovačem nebo termostatickým směšovačem)
- Voda nastavitelná jako ne pouze teplá nebo ne pouze studená (pouze u modelu se směšovačem nebo termostatickým směšovačem)
- Termostat dle EN 1111 (pouze u modelu s termostatickým směšovačem)
- Ochrana proti opaření omezením teploty vody na 42 °C (pouze u modelu s termostatickým směšovačem)
- Možnost tepelné dezinfekce dle DVGW W 551
- Napájení pomocí síťového zdroje
- Ekonomický režim provozu nastavitelný
- Úspora vody díky dvoupaprskové snímací technice s rychlou reakcí
- Funkce je možné servisním dálkovým ovládáním nastavit a dotazovat
- Nastavení přístroje a obsluha s mobilním zařízením přes integrované rozhraní Bluetooth®
- Kompatibilní s aplikací Geberit Control App
- Spojené vodičem k síti s Geberit Gateway prostřednictvím konvertoru GEBUS
- Bezdrátově spojený k síti s Geberit Gateway přes Bluetooth®
- Kompatibilní s Geberit Connect
- Program úspora vody nastavitelný
- Program intervalu propláchnutí nastavitelný
- Trvalé propláchnutí individuálně nastavitelné
- Spuštění splachování lze deaktivovat
- Se zabudovaným zpětným ventilem
- Funkční jednotka se zabudovanými košíkovými filtry

Rozsah dodávky

- Umyvadlová armatura
- Infračervený senzor s připojovacím kabelem
- Řídicí elektronika
- Funkční jednotka
- Síťový zdroj
- Klíč pro usměrňovač proudu vody
- Upevňovací materiál

Pol. č.	Barva / povrch	Směšovač	L [cm]	L1 [cm]	B [cm]	H [cm]	Příkon (W)	CZK/ks.
116.271.14.1	N Černá matná / Nanesena vrstva easy-to-clean	Bez směšovače	17	18,6	8	8	0,1	26'337
116.271.21.1	Pochromovaná lesklá	Bez směšovače	17	18,6	8	8	0,1	17'497
116.271.SN.1	Vzhled nerezová ocel / Kartáčováno, povlak easy-to-clean	Bez směšovače	17	18,6	8	8	0,1	28'547
116.272.14.1	N Černá matná / Nanesena vrstva easy-to-clean	Se směšovačem	17	18,6	8	8	0,1	26'824
116.272.21.1	Pochromovaná lesklá	Se směšovačem	17	18,6	8	8	0,1	17'985
116.272.SN.1	Vzhled nerezová ocel / Kartáčováno, povlak easy-to-clean	Se směšovačem	17	18,6	8	8	0,1	29'034
116.277.14.1	N Černá matná / Nanesena vrstva easy-to-clean	S termostatickým směšovačem	17	18,6	8	8	0,1	30'310
116.277.21.1	Pochromovaná lesklá	S termostatickým směšovačem	17	18,6	8	8	0,1	21'470
116.277.SN.1	Vzhled nerezová ocel / Kartáčováno, povlak easy-to-clean	S termostatickým směšovačem	17	18,6	8	8	0,1	32'520
116.291.14.1	N Černá matná / Nanesena vrstva easy-to-clean	Bez směšovače	22	23,6	8	8	0,1	27'312
116.291.21.1	Pochromovaná lesklá	Bez směšovače	22	23,6	8	8	0,1	18'472
116.291.SN.1	Vzhled nerezová ocel / Kartáčováno, povlak easy-to-clean	Bez směšovače	22	23,6	8	8	0,1	29'522
116.292.14.1	N Černá matná / Nanesena vrstva easy-to-clean	Se směšovačem	22	23,6	8	8	0,1	27'798
116.292.21.1	Pochromovaná lesklá	Se směšovačem	22	23,6	8	8	0,1	18'959
116.292.SN.1	Vzhled nerezová ocel / Kartáčováno, povlak easy-to-clean	Se směšovačem	22	23,6	8	8	0,1	30'008
116.297.14.1	N Černá matná / Nanesena vrstva easy-to-clean	S termostatickým směšovačem	22	23,6	8	8	0,1	31'284
116.297.21.1	Pochromovaná lesklá	S termostatickým směšovačem	22	23,6	8	8	0,1	22'445
116.297.SN.1	Vzhled nerezová ocel / Kartáčováno, povlak easy-to-clean	S termostatickým směšovačem	22	23,6	8	8	0,1	33'494

N: Novinka, k dodání od duben 2024

Nutno objednat zvlášť

- Prvek Geberit pro umyvadlo
- Krycí deska pro funkční box pod omítku

Kombinovatelné s

- Montážní prvek Geberit Duofix pro umyvadlo, 130 cm, elektronická nástěnná armatura s funkčním boxem pod omítku
- Montážní prvek Geberit Duofix pro umyvadlo, 130 cm, elektronická nástěnná armatura s funkčním boxem pod omítku, se zápachovou uzávěrkou pod omítku

Příslušenství

- Prodlužovací souprava Geberit pro umyvadlové armatury Piave a Brenta, nástěnná, pro podomítkový funkční box → str. 744
- Sada těsnění Geberit pro umyvadlové armatury Piave a Brenta, nástěnná, pro podomítkový funkční box → str. 745
- Geberit Service-Handy → str. 383
- Ovládání pro údržbu Geberit → str. 383



Nástěnná, napájení z baterie

Umyvadlová armatura Geberit Piave, nástěnná, napájení z baterie, pro funkční box pod omítku

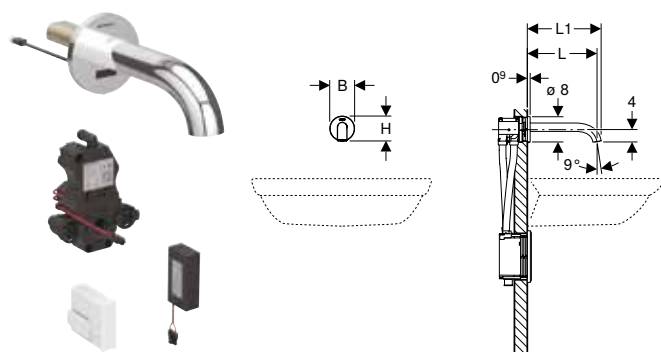

Účely použití

- K odběru pitné vody
- Pro veřejný a poloveřejný sektor
- K montáži do instalačních prvků Geberit pro umyvadlo, elektronická nástěnná armatura s funkčním boxem pod omítku
- Pro připojení studené a teplé vody (jen u modelu se směšovačem nebo termostatickým směšovačem)
- Pro připojení studené a smíchané vody (jen u modelu bez směšovače)
- Pro použití s nerezovými dřezy
- Model se směšovačem nebo termostatickým směšovačem není vhodný pro průtokový ohřívač, viz technický list "Umyvadlové armatury s průtokovými ohřívači"
- Pro tloušťky opláštění 10–50 mm

Technické informace

Typ baterie	Alkalická baterie (1,5 V AA)
Druh ochrany	IPX4
Provozní napětí	3 V DC
Provozní tlak	50–1000 kPa
Doporučený provozní tlak s termostatickým směšovačem min.	0,5–5 bar
Doporučený provozní tlak s termostatickým směšovačem min.	50–500 kPa
Zkušební tlak vody max.	1600 kPa
Zkušební tlak vzduch / inertní plyn max.	300 kPa
Teplota okolí	1–40 °C
Teplota skladování	-20 – +70 °C
Teplota vody, rozsah nastavení s termostatickým směšovačem	20–42 °C
Teplota vody max.	60 °C
Teplota vody krátkodobě max.	90 °C
Průtok při tlaku 3 bar	5 l/min
Výpočtový průtok	0,07 l/s
Minimální přetlak pro výpočtový průtok	50 kPa
Intervalové splachování, rozsah nastavení min.	1–168 h
Intervalové splachování, nastavení ve výrobě	24 h
Intervalová doba proplachování, rozsah nastavení	5–200 s
Intervalová doba proplachování, nastavení ve výrobě	5 s
Materiál	Mosaz / plast

Vlastnosti

- Skupina armatur I podle DIN 4109
- Automatické spuštění vody
- Infračervené čidlo pro zaznamenání uživatele
- Infračervený senzor samonastavitelný
- Odolný proti vandalům
- Omezení průtoku usměrňovačem proudu vody
- Nastavení teploty přes směšovač (pouze u modelu se směšovačem nebo termostatickým směšovačem)
- Voda nastavitelná jako ne pouze teplá nebo ne pouze studená (pouze u modelu se směšovačem nebo termostatickým směšovačem)
- Termostat dle EN 1111 (pouze u modelu s termostatickým směšovačem)
- Ochrana proti opaření omezením teploty vody na 42 °C (pouze u modelu s termostatickým směšovačem)
- Možnost tepelné dezinfekce dle DVGW W 551
- Napájení z baterie
- Baterie stačí pro cca 200 000 spuštění
- Výstraha v případě slabé baterie
- Ekonomický režim provozu nastavitelný
- Úspora vody díky dvoupaprskové snímací technice s rychlou reakcí
- Funkce je možné servisním dálkovým ovládáním nastavit a dotazovat
- Nastavení přístroje a obsluha s mobilním zařízením přes integrované rozhraní Bluetooth®
- Kompatibilní s aplikací Geberit Control App
- Spojené vodičem k síti s Geberit Gateway prostřednictvím konvertoru GEBUS
- Bezdrátově spojený k síti s Geberit Gateway přes Bluetooth®
- Kompatibilní s Geberit Connect
- Program úspora vody nastavitelný
- Program intervalu propláchnutí nastavitelný
- Trvalé propláchnutí individuálně nastavitelné
- Spuštění splachování lze deaktivovat
- Se zabudovaným zpětným ventilem
- Funkční jednotka se zabudovanými košíkovými filtry

Rozsah dodávky

- Umyvadlová armatura
- Infračervený senzor s připojovacím kabelem
- Řídicí elektronika
- Funkční jednotka
- Pouzdro pro baterii
- 2 alkalické manganové baterie typu AA, 1,5 V
- Klíč pro usměrňovač proudu vody
- Upevňovací materiál

Pol. č.	Barva / povrch	Směšovač	L [cm]	L1 [cm]	B [cm]	H [cm]	CZK/ks.
116.263.14.1	N Černá matná / Nanesena vrstva easy-to-clean	Bez směšovače	17	18,3	8	8	26'337
116.263.21.1	Pochromovaná lesklá	Bez směšovače	17	18,3	8	8	17'497
116.263.SN.1	Vzhled nerezová ocel / Kartáčováno, povlak easy-to-clean	Bez směšovače	17	18,3	8	8	28'547
116.264.14.1	N Černá matná / Nanesena vrstva easy-to-clean	Se směšovačem	17	18,3	8	8	26'824
116.264.21.1	Pochromovaná lesklá	Se směšovačem	17	18,3	8	8	17'985
116.264.SN.1	Vzhled nerezová ocel / Kartáčováno, povlak easy-to-clean	Se směšovačem	17	18,3	8	8	29'034
116.268.14.1	N Černá matná / Nanesena vrstva easy-to-clean	S termostatickým směšovačem	17	18,3	8	8	30'310
116.268.21.1	Pochromovaná lesklá	S termostatickým směšovačem	17	18,3	8	8	21'470
116.268.SN.1	Vzhled nerezová ocel / Kartáčováno, povlak easy-to-clean	S termostatickým směšovačem	17	18,3	8	8	32'520
116.283.14.1	N Černá matná / Nanesena vrstva easy-to-clean	Bez směšovače	22	23,3	8	8	27'312
116.283.21.1	Pochromovaná lesklá	Bez směšovače	22	23,3	8	8	18'472
116.283.SN.1	Vzhled nerezová ocel / Kartáčováno, povlak easy-to-clean	Bez směšovače	22	23,3	8	8	29'522
116.284.14.1	N Černá matná / Nanesena vrstva easy-to-clean	Se směšovačem	22	23,3	8	8	27'798
116.284.21.1	Pochromovaná lesklá	Se směšovačem	22	23,3	8	8	18'959
116.284.SN.1	Vzhled nerezová ocel / Kartáčováno, povlak easy-to-clean	Se směšovačem	22	23,3	8	8	30'008
116.288.14.1	N Černá matná / Nanesena vrstva easy-to-clean	S termostatickým směšovačem	22	23,3	8	8	31'284
116.288.21.1	Pochromovaná lesklá	S termostatickým směšovačem	22	23,3	8	8	22'445
116.288.SN.1	Vzhled nerezová ocel / Kartáčováno, povlak easy-to-clean	S termostatickým směšovačem	22	23,3	8	8	33'494

N: Novinka, k dodání od duben 2024

Nutno objednat zvlášť

- Prvek Geberit pro umyvadlo
- Krycí deska pro funkční box pod omítku

Kombinovatelné s

- Montážní prvek Geberit Duofix pro umyvadlo, 130 cm, elektronická nástěnná armatura s funkčním boxem pod omítku
- Montážní prvek Geberit Duofix pro umyvadlo, 130 cm, elektronická nástěnná armatura s funkčním boxem pod omítku, se zápachovou uzávěrkou pod omítku

Příslušenství

- Prodlužovací souprava Geberit pro umyvadlové armatury Piave a Brenta, nástěnná, pro podomítkový funkční box → str. 744
- Sada těsnění Geberit pro umyvadlové armatury Piave a Brenta, nástěnná, pro podomítkový funkční box → str. 745
- Geberit Service-Handy → str. 383
- Ovládání pro údržbu Geberit → str. 383

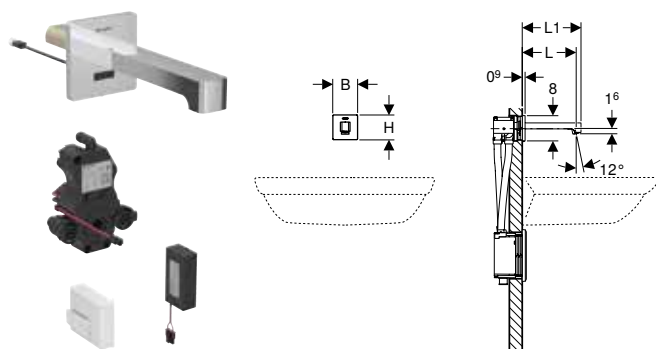

Umyvadlová armatura Geberit Brenta, nástěnná, napájení z baterie, pro funkční box pod omítku

click & scan

Účely použití

- K odběru pitné vody
- Pro veřejný a poloveřejný sektor
- K montáži do instalačních prvků Geberit pro umyvadlo, elektronická nástěnná armatura s funkčním boxem pod omítku
- Pro připojení studené a teplé vody (jen u modelu se směšovačem nebo termostatickým směšovačem)
- Pro připojení studené a smíchané vody (jen u modelu bez směšovače)
- Pro použití s nerezovými dřezy
- Model se směšovačem nebo termostatickým směšovačem není vhodný pro průtokový ohřívač, viz technický list "Umyvadlové armatury s průtokovými ohřívači"
- Pro tloušťky opláštění 10–50 mm

Technické informace

Typ baterie	Alkalická baterie (1,5 V AA)
Druh ochrany	IPX4
Provozní napětí	3 V DC
Provozní tlak	50–1000 kPa
Doporučený provozní tlak s termostatickým směšovačem min.	0,5–5 bar
Doporučený provozní tlak s termostatickým směšovačem min.	50–500 kPa
Zkušební tlak vody max.	1600 kPa
Zkušební tlak vzduch / inertní plyn max.	300 kPa
Teplota okolí	1–40 °C
Teplota skladování	-20 – +70 °C
Teplota vody, rozsah nastavení s termostatickým směšovačem	20–42 °C
Teplota vody max.	60 °C
Teplota vody krátkodobě max.	90 °C
Průtok při tlaku 3 bar	5 l/min
Výpočtový průtok	0,07 l/s
Minimální přetlak pro výpočtový průtok	50 kPa
Intervalové splachování, rozsah nastavení min.	1–168 h
Intervalové splachování, nastavení ve výrobě	24 h
Intervalová doba proplachování, rozsah nastavení	5–200 s
Intervalová doba proplachování, nastavení ve výrobě	5 s
Materiál	Mosaz / plast

Vlastnosti

- Skupina armatur I podle DIN 4109
- Automatické spuštění vody
- Infračervené čidlo pro zaznamenání uživatele
- Infračervený senzor samonastavitelný
- Odolný proti vandalům
- Omezení průtoku usměrňovačem proudu vody
- Nastavení teploty přes směšovač (pouze u modelu se směšovačem nebo termostatickým směšovačem)
- Voda nastavitelná jako ne pouze teplá nebo ne pouze studená (pouze u modelu se směšovačem nebo termostatickým směšovačem)
- Termostat dle EN 1111 (pouze u modelu s termostatickým směšovačem)
- Ochrana proti opaření omezením teploty vody na 42 °C (pouze u modelu s termostatickým směšovačem)
- Možnost tepelné dezinfekce dle DVGW W 551
- Napájení z baterie
- Baterie stačí pro cca 200 000 spuštění
- Výstraha v případě slabé baterie
- Ekonomický režim provozu nastavitelný
- Úspora vody díky dvoupaprskové snímací technice s rychlou reakcí
- Funkce je možné servisním dálkovým ovládáním nastavit a dotazovat
- Nastavení přístroje a obsluha s mobilním zařízením přes integrované rozhraní Bluetooth®
- Kompatibilní s aplikací Geberit Control App
- Spojené vodičem k síti s Geberit Gateway prostřednictvím konvertoru GEBUS
- Bezdrátově spojený k síti s Geberit Gateway přes Bluetooth®
- Kompatibilní s Geberit Connect
- Program úspora vody nastavitelný
- Program intervalu propláchnutí nastavitelný
- Trvalé propláchnutí individuálně nastavitelné
- Spuštění splachování lze deaktivovat
- Se zabudovaným zpětným ventilem
- Funkční jednotka se zabudovanými košíkovými filtry

Rozsah dodávky

- Umyvadlová armatura
- Infračervený senzor s připojovacím kabelem
- Řídicí elektronika
- Funkční jednotka
- Pouzdro pro baterii
- 2 alkalické manganové baterie typu AA, 1,5 V
- Klíč pro usměrňovač proudu vody
- Upevňovací materiál

Pol. č.	Barva / povrch	Směšovač	L [cm]	L1 [cm]	B [cm]	H [cm]	CZK/ks.
116.273.14.1	N Černá matná / Nanesena vrstva easy-to-clean	Bez směšovače	17	18,6	8	8	26'337
116.273.21.1	Pochromovaná lesklá	Bez směšovače	17	18,6	8	8	17'497
116.273.SN.1	Vzhled nerezová ocel / Kartáčováno, povlak easy-to-clean	Bez směšovače	17	18,6	8	8	28'547
116.274.14.1	N Černá matná / Nanesena vrstva easy-to-clean	Se směšovačem	17	18,6	8	8	26'824
116.274.21.1	Pochromovaná lesklá	Se směšovačem	17	18,6	8	8	17'985
116.274.SN.1	Vzhled nerezová ocel / Kartáčováno, povlak easy-to-clean	Se směšovačem	17	18,6	8	8	29'034
116.278.14.1	N Černá matná / Nanesena vrstva easy-to-clean	S termostatickým směšovačem	17	18,6	8	8	30'310
116.278.21.1	Pochromovaná lesklá	S termostatickým směšovačem	17	18,6	8	8	21'470
116.278.SN.1	Vzhled nerezová ocel / Kartáčováno, povlak easy-to-clean	S termostatickým směšovačem	17	18,6	8	8	32'520
116.293.14.1	N Černá matná / Nanesena vrstva easy-to-clean	Bez směšovače	22	23,6	8	8	27'312
116.293.21.1	Pochromovaná lesklá	Bez směšovače	22	23,6	8	8	18'472
116.293.SN.1	Vzhled nerezová ocel / Kartáčováno, povlak easy-to-clean	Bez směšovače	22	23,6	8	8	29'522
116.294.14.1	N Černá matná / Nanesena vrstva easy-to-clean	Se směšovačem	22	23,6	8	8	27'798
116.294.21.1	Pochromovaná lesklá	Se směšovačem	22	23,6	8	8	18'959
116.294.SN.1	Vzhled nerezová ocel / Kartáčováno, povlak easy-to-clean	Se směšovačem	22	23,6	8	8	30'008
116.298.14.1	N Černá matná / Nanesena vrstva easy-to-clean	S termostatickým směšovačem	22	23,6	8	8	31'284
116.298.21.1	Pochromovaná lesklá	S termostatickým směšovačem	22	23,6	8	8	22'445
116.298.SN.1	Vzhled nerezová ocel / Kartáčováno, povlak easy-to-clean	S termostatickým směšovačem	22	23,6	8	8	33'494

N: Novinka, k dodání od duben 2024

Nutno objednat zvlášť

- Prvek Geberit pro umyvadlo
- Krycí deska pro funkční box pod omítku

Kombinovatelné s

- Montážní prvek Geberit Duofix pro umyvadlo, 130 cm, elektronická nástěnná armatura s funkčním boxem pod omítku
- Montážní prvek Geberit Duofix pro umyvadlo, 130 cm, elektronická nástěnná armatura s funkčním boxem pod omítku, se zápachovou uzávěrkou pod omítku

Příslušenství

- Prodlužovací souprava Geberit pro umyvadlové armatury Piave a Brenta, nástěnná, pro podomítkový funkční box → str. 744
- Sada těsnění Geberit pro umyvadlové armatury Piave a Brenta, nástěnná, pro podomítkový funkční box → str. 745
- Geberit Service-Handy → str. 383
- Ovládání pro údržbu Geberit → str. 383



Nástěnná, napájení z generátoru

Umyvadlová armatura Geberit Piave, nástěnná, napájení z generátoru, pro funkční box pod omítku

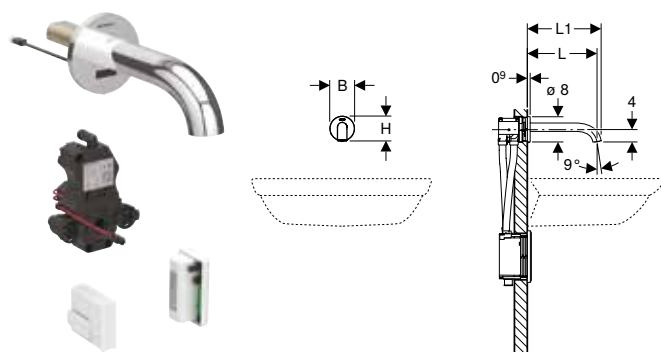

click & scan

Účely použití

- K odběru pitné vody
- Pro veřejný a poloveřejný sektor
- K montáži do instalačních prvků Geberit pro umyvadlo, elektronická nástěnná armatura s funkčním boxem pod omítku
- Pro připojení studené a teplé vody (jen u modelu se směšovačem nebo termostatickým směšovačem)
- Pro připojení studené a smíchané vody (jen u modelu bez směšovače)
- Pro použití s nerezovými dřezy
- Pro průtok > 3 l/min
- Model se směšovačem nebo termostatickým směšovačem není vhodný pro průtokový ohřívač, viz technický list "Umyvadlové armatury s průtokovými ohřívači"
- Pro tloušťky opláštění 10–50 mm

Technické informace

Druh ochrany	IPX4
Provozní napětí	3,2 V DC
Provozní tlak	200–1000 kPa
Zkušební tlak vody max.	1600 kPa
Zkušební tlak vzduch / inertní plyn max.	300 kPa
Teplota okolí	1–40 °C
Teplota skladování	-20 – +70 °C
Teplota vody max.	60 °C
Teplota vody krátkodobě max.	90 °C
Průtok při tlaku 3 bar	5 l/min
Výpočtový průtok	0,07 l/s
Minimální přetlak pro výpočtový průtok	200 kPa
Intervalové splachování, rozsah nastavení min.	1–168 h
Intervalové splachování, nastavení ve výrobě	24 h
Intervalová doba proplachování, rozsah nastavení	5–200 s
Intervalová doba proplachování, nastavení ve výrobě	5 s
Materiál	Mosaz / plast

Vlastnosti

- Skupina armatur I podle DIN 4109
- Automatické spuštění vody
- Infračervené čidlo pro zaznamenání uživatele
- Infračervený senzor samonastavitelný
- Odolný proti vandalům
- Omezení průtoky usměrňovačem proudu vody
- Nastavení teploty přes směšovač (pouze u modelu se směšovačem nebo termostatickým směšovačem)
- Voda nastavitelná jako ne pouze teplá nebo ne pouze studená (pouze u modelu se směšovačem nebo termostatickým směšovačem)
- Napájení elektrickým proudem z generátoru a akumulátoru
- Napájení elektrickým proudem nezávislé
- Výstraha při nízkém stavu nabití akumulátoru
- Ekonomický režim provozu nastavitelný
- Úspora vody díky dvoupraprskové snímací technice s rychlou reakcí
- Funkce je možné servisním dálkovým ovládáním nastavit a dotazovat
- Nastavení přístroje a obsluha s mobilním zařízením přes integrované rozhraní Bluetooth®
- Kompatibilní s aplikací Geberit Control App
- Bezdrátově spojený k síti s Geberit Gateway přes Bluetooth®
- Kompatibilní s Geberit Connect
- Program úspora vody nastavitelný
- Program intervalu propláchnutí nastavitelný
- Trvalé propláchnutí individuálně nastavitelné
- Spuštění splachování lze deaktivovat
- Se zabudovaným zpětným ventilem
- V průměru od 50 použití za den o délce vždy 4 s funguje umyvadlová armatura nezávisle
- Funkční jednotka se zabudovanými košíkovými filtry

Rozsah dodávky

- Umyvadlová armatura
- Infračervený senzor s připojovacím kabelem
- Řídící elektronika
- Funkční jednotka
- Akumulátor pro provoz generátoru
- Klíč pro usměrňovač proudu vody
- Upevňovací materiál

Pol. č.	Barva / povrch	Směšovač	L	L1	B	H	CZK/ks.
			[cm]	[cm]	[cm]	[cm]	
116.265.14.1	N Černá matná / Nanesena vrstva easy-to-clean	Bez směšovače	17	18,3	8	8	36'079
116.265.21.1	Pochromovaná lesklá	Bez směšovače	17	18,3	8	8	27'239
116.265.SN.1	Vzhled nerezová ocel / Kartáčováno, povlak easy-to-clean	Bez směšovače	17	18,3	8	8	38'289
116.266.14.1	N Černá matná / Nanesena vrstva easy-to-clean	Se směšovačem	17	18,3	8	8	36'567
116.266.21.1	Pochromovaná lesklá	Se směšovačem	17	18,3	8	8	27'728
116.266.SN.1	Vzhled nerezová ocel / Kartáčováno, povlak easy-to-clean	Se směšovačem	17	18,3	8	8	38'777
116.285.14.1	N Černá matná / Nanesena vrstva easy-to-clean	Bez směšovače	22	23,3	8	8	37'053
116.285.21.1	Pochromovaná lesklá	Bez směšovače	22	23,3	8	8	28'214
116.285.SN.1	Vzhled nerezová ocel / Kartáčováno, povlak easy-to-clean	Bez směšovače	22	23,3	8	8	39'263
116.286.14.1	N Černá matná / Nanesena vrstva easy-to-clean	Se směšovačem	22	23,3	8	8	37'540
116.286.21.1	Pochromovaná lesklá	Se směšovačem	22	23,3	8	8	28'700
116.286.SN.1	Vzhled nerezová ocel / Kartáčováno, povlak easy-to-clean	Se směšovačem	22	23,3	8	8	39'750

N: Novinka, k dodání od duben 2024

Nutno objednat zvlášť

- Prvek Geberit pro umyvadlo
- Krycí deska pro funkční box pod omítku

Kombinovatelné s

- Montážní prvek Geberit Duofix pro umyvadlo, 130 cm, elektronická nástěnná armatura s funkčním boxem pod omítku
- Montážní prvek Geberit Duofix pro umyvadlo, 130 cm, elektronická nástěnná armatura s funkčním boxem pod omítku, se zápachovou uzávěrkou pod omítku

Příslušenství

- Prodlužovací souprava Geberit pro umyvadlové armatury Piave a Brenta, nástěnná, pro podomítkový funkční box → str. 744
- Sada těsnění Geberit pro umyvadlové armatury Piave a Brenta, nástěnná, pro podomítkový funkční box → str. 745
- Geberit Service-Handy → str. 383
- Ovládání pro údržbu Geberit → str. 383

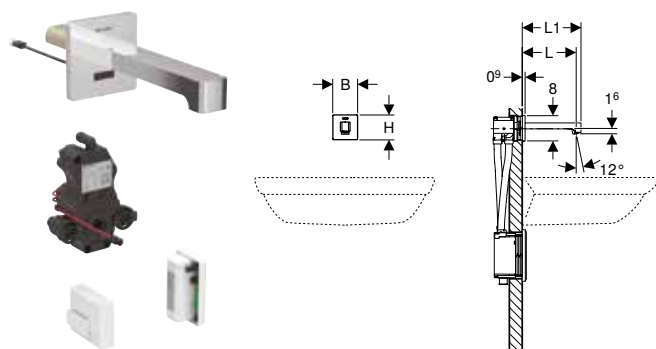

Umyvadlová armatura Geberit Brenta, nástěnná, napájení z generátoru, pro funkční box pod omítku

click & scan

Účely použití

- K odběru pitné vody
- Pro veřejný a poloveřejný sektor
- K montáži do instalačních prvků Geberit pro umyvadlo, elektronická nástěnná armatura s funkčním boxem pod omítku
- Pro připojení studené a teplé vody (jen u modelu se směšovačem nebo termostatickým směšovačem)
- Pro připojení studené a smíchané vody (jen u modelu bez směšovače)
- Pro použití s nerezovými dřezy
- Pro průtok > 3 l/min
- Model se směšovačem nebo termostatickým směšovačem není vhodný pro průtokový ohřívač, viz technický list "Umyvadlové armatury s průtokovými ohřívači"
- Pro tloušťky opláštění 10–50 mm

Technické informace

Druh ochrany	IPX4
Provozní napětí	3,2 V DC
Provozní tlak	200–1000 kPa
Zkušební tlak vody max.	1600 kPa
Zkušební tlak vzduch / inertní plyn max.	300 kPa
Teplota okolí	1–40 °C
Teplota skladování	-20 – +70 °C
Teplota vody max.	60 °C
Teplota vody krátkodobě max.	90 °C
Průtok při tlaku 3 bar	5 l/min
Výpočtový průtok	0,07 l/s
Minimální přetlak pro výpočtový průtok	200 kPa
Intervalové splachování, rozsah nastavení min.	1–168 h
Intervalové splachování, nastavení ve výrobě	24 h
Intervalová doba proplachování, rozsah nastavení	5–200 s
Intervalová doba proplachování, nastavení ve výrobě	5 s
Materiál	Mosaz / plast

Vlastnosti

- Skupina armatur I podle DIN 4109
- Automatické spuštění vody
- Infračervené čidlo pro zaznamenání uživatele
- Infračervený senzor samonastavitelný
- Odolný proti vandalům
- Omezení průtoku usměrňovačem proudu vody
- Nastavení teploty přes směšovač (pouze u modelu se směšovačem nebo termostatickým směšovačem)
- Voda nastavitelná jako ne pouze teplá nebo ne pouze studená (pouze u modelu se směšovačem nebo termostatickým směšovačem)
- Napájení elektrickým proudem z generátoru a akumulátoru
- Napájení elektrickým proudem nezávislé
- Výstraha při nízkém stavu nabití akumulátoru
- Ekonomický režim provozu nastavitelný
- Úspora vody díky dvoupaprskové snímací technice s rychlou reakcí
- Funkce je možné servisním dálkovým ovládáním nastavit a dotazovat
- Nastavení přístroje a obsluha s mobilním zařízením přes integrované rozhraní Bluetooth®
- Kompatibilní s aplikací Geberit Control App
- Bezdrátově spojený k síti s Geberit Gateway přes Bluetooth®
- Kompatibilní s Geberit Connect
- Program úspora vody nastavitelný
- Program intervalu propláchnutí nastavitelný
- Trvalé propláchnutí individuálně nastavitelné
- Spuštění splachování lze deaktivovat
- Se zabudovaným zpětným ventilem
- V průměru od 50 použití za den o délce vždy 4 s funguje umyvadlová armatura nezávisle
- Funkční jednotka se zabudovanými košíkovými filtry

Rozsah dodávky

- Umyvadlová armatura
- Infračervený senzor s připojovacím kabelem
- Řídicí elektronika
- Funkční jednotka
- Akumulátor pro provoz generátoru
- Klíč pro usměrňovač proudu vody
- Upevňovací materiál

Pol. č.	Barva / povrch	Směšovač	L	L1	B	H	CZK/ks.
			[cm]	[cm]	[cm]	[cm]	
116.275.14.1	N Černá matná / Nanesena vrstva easy-to-clean	Bez směšovače	17	18,6	8	8	36'079
116.275.21.1	Pochromovaná lesklá	Bez směšovače	17	18,6	8	8	27'239
116.275.SN.1	Vzhled nerezová ocel / Kartáčováno, povlak easy-to-clean	Bez směšovače	17	18,6	8	8	38'289
116.276.14.1	N Černá matná / Nanesena vrstva easy-to-clean	Se směšovačem	17	18,6	8	8	36'567
116.276.21.1	Pochromovaná lesklá	Se směšovačem	17	18,6	8	8	27'728
116.276.SN.1	Vzhled nerezová ocel / Kartáčováno, povlak easy-to-clean	Se směšovačem	17	18,6	8	8	38'777
116.295.14.1	N Černá matná / Nanesena vrstva easy-to-clean	Bez směšovače	22	23,6	8	8	37'053
116.295.21.1	Pochromovaná lesklá	Bez směšovače	22	23,6	8	8	28'214
116.295.SN.1	Vzhled nerezová ocel / Kartáčováno, povlak easy-to-clean	Bez směšovače	22	23,6	8	8	39'263
116.296.14.1	N Černá matná / Nanesena vrstva easy-to-clean	Se směšovačem	22	23,6	8	8	37'540
116.296.21.1	Pochromovaná lesklá	Se směšovačem	22	23,6	8	8	28'700
116.296.SN.1	Vzhled nerezová ocel / Kartáčováno, povlak easy-to-clean	Se směšovačem	22	23,6	8	8	39'750

N: Novinka, k dodání od duben 2024

Nutno objednat zvlášť

- Prvek Geberit pro umyvadlo
- Krycí deska pro funkční box pod omítku

Kombinovatelné s

- Montážní prvek Geberit Duofix pro umyvadlo, 130 cm, elektronická nástěnná armatura s funkčním boxem pod omítku
- Montážní prvek Geberit Duofix pro umyvadlo, 130 cm, elektronická nástěnná armatura s funkčním boxem pod omítku, se zápachovou uzávěrkou pod omítku

Příslušenství

- Prodlužovací souprava Geberit pro umyvadlové armatury Piave a Brenta, nástěnná, pro podomítkový funkční box → str. 744
- Sada těsnění Geberit pro umyvadlové armatury Piave a Brenta, nástěnná, pro podomítkový funkční box → str. 745
- Geberit Service-Handy → str. 383
- Ovládání pro údržbu Geberit → str. 383

Nástěnná, směšovací baterie se dvěma pákami

Umyvadlová armatura Geberit ONE, kulatý design, pro nástěnnou montáž, směšovací baterie se 2 pákami, pro instalační prvek Geberit ONE

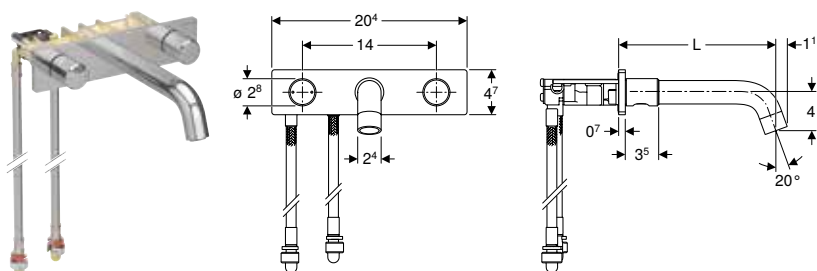

Účely použití

- K odběru pitné vody
- K osazení v montážních prvcích Geberit pro umyvadlo Geberit ONE a nástěnnou armaturu Geberit ONE
- Pro použití s umyvadly Geberit ONE se zkráceným vyložení
- Pro připojení přívodu studené i teplé vody
- Pro tloušťky opláštění 10–60 mm

Technické informace

Provozní tlak	50–1000 kPa
Zkušební tlak vody max.	1600 kPa
Zkušební tlak vzduch / inertní plyn max.	300 kPa
Teplota okolí	1–40 °C
Teplota skladování	-20 – +70 °C
Teplota vody max.	60 °C
Teplota vody krátkodobě max.	90 °C
Průtok při tlaku 3 bar	5 l/min
Výpočtový průtok	0,07 l/s
Minimální přetlak pro výpočtový průtok	50 kPa
Materiál	Mosaz / tlakový zinkový odlitek

Vlastnosti

- Skupina armatur I podle DIN 4109
- Směšovací baterie se 2 pákami
- Ovládací páka vlevo pro nastavení teploty, ovládací páka vpravo pro nastavení průtoku
- Omezení průtoku usměrňovačem proudy vody
- Se zabudovaným zpětným ventilem
- S hadicemi pro přívod vody, délka 57/54 cm

Rozsah dodávky

- Umyvadlová armatura
- Blok ventilu s hadicemi pro přívod vody
- Upevňovací materiál

Pol. č.	Barva / povrch	Směšovač	L [cm]	CZK/ks.
116.460.14.1	Černá matná / Nanesena vrstva easy-to-clean	Se směšovačem	16,5	28'686
116.460.21.1	Pochromovaná lesklá	Se směšovačem	16,5	19'846

Nutno objednat zvlášť

- Prvek Geberit pro umyvadlo Geberit ONE, pro nástěnnou armaturu Geberit ONE

Kombinovatelné s

- Prvek Geberit Duofix pro umyvadlo Geberit ONE a nástěnnou armaturu Geberit ONE, na výšku místnosti, se sifonem pod omítku, s prvkem Clou pod omítku
- Prvek Geberit Duofix pro umyvadlo Geberit ONE a nástěnnou armaturu Geberit ONE, částečně vysoký, se sifonem pod omítku, s prvkem Clou pod omítku

Umyvadlová armatura Geberit ONE, hranatý design, pro nástěnnou montáž, směšovací baterie se 2 pákami, pro instalační prvek Geberit ONE

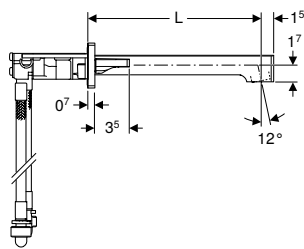
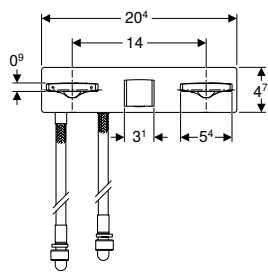

click & scan

Účely použití

- K odběru pitné vody
- K osazení v montážních prvcích Geberit pro umyvadlo Geberit ONE a nástěnnou armaturu Geberit ONE
- Pro použití s umyvadly Geberit ONE se zkráceným vyložním
- Pro připojení přívodu studené i teplé vody
- Pro tloušťky opláštění 10–60 mm

Technické informace

Provozní tlak	50–1000 kPa
Zkušební tlak vody max.	1600 kPa
Zkušební tlak vzduch / inertní plyn max.	300 kPa
Teplota okolí	1–40 °C
Teplota skladování	-20 – +70 °C
Teplota vody max.	60 °C
Teplota vody krátkodobě max.	90 °C
Průtok při tlaku 3 bar	5 l/min
Výpočtový průtok	0,07 l/s
Minimální přetlak pro výpočtový průtok	50 kPa
Materiál	Mosaz / tlakový zinkový odlitek

Vlastnosti

- Skupina armatur I podle DIN 4109
- Směšovací baterie se 2 pákami
- Ovládací páka vlevo pro nastavení teploty, ovládací páka vpravo pro nastavení průtoku
- Omezení průtoku usměrňovačem proudu vody
- Se zabudovaným zpětným ventilem
- S hadicemi pro přívod vody, délka 57/54 cm

Rozsah dodávky

- Umyvadlová armatura
- Blok ventilu s hadicemi pro přívod vody
- Upevňovací materiál

Pol. č.	Barva / povrch	Směšovač	L [cm]	CZK/ks.
116.461.14.1	Černá matná / Nanesena vrstva easy-to-clean	Se směšovačem	18	28'686
116.461.21.1	Pochromovaná lesklá	Se směšovačem	18	19'846

Nutno objednat zvlášť

- Prvek Geberit pro umyvadlo Geberit ONE, pro nástěnnou armaturu Geberit ONE

Kombinovatelné s

- Prvek Geberit Duofix pro umyvadlo Geberit ONE a nástěnnou armaturu Geberit ONE, na výšku místnosti, se sifonem pod omítku, s prvkem Clou pod omítku
- Prvek Geberit Duofix pro umyvadlo Geberit ONE a nástěnnou armaturu Geberit ONE, částečně vysoký, se sifonem pod omítku, s prvkem Clou pod omítku

Umyvadlová armatura Geberit ONE, kulatý design, pro nástěnnou montáž, směšovací baterie se 2 pákami, pro funkční box pod omítku

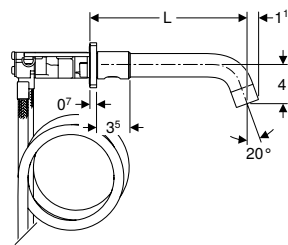
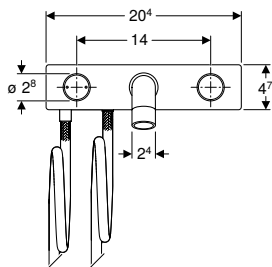

click & scan

Účely použití

- K odběru pitné vody
- K montáži do montážních prvků Geberit pro nástěnnou armaturu Geberit ONE s funkčním boxem pod omítku
- Pro připojení přívodu studené i teplé vody
- Pro tloušťky opláštění 10–60 mm

Vlastnosti

- Skupina armatur I podle DIN 4109
- Směšovací baterie se 2 pákami
- Ovládací páka vlevo pro nastavení teploty, ovládací páka vpravo pro nastavení průtoku
- Omezení průtoku usměrňovačem proudu vody
- Se zabudovaným zpětným ventilem
- S hadicemi pro přívod vody, délka 105,5 cm

Technické informace

Provozní tlak	50–1000 kPa
Zkušební tlak vody max.	1600 kPa
Zkušební tlak vzduch / inertní plyn max.	300 kPa
Teplota okolí	1–40 °C
Teplota skladování	-20 – +70 °C
Teplota vody max.	60 °C
Teplota vody krátkodobě max.	90 °C
Průtok při tlaku 3 bar	5 l/min
Výpočtový průtok	0,07 l/s
Minimální přetlak pro výpočtový průtok	50 kPa
Materiál	Mosaz / tlakový zinkový odlitek

Rozsah dodávky

- Umyvadlová armatura
- Blok ventilu s hadicemi pro přívod vody
- Upevňovací materiál

Pol. č.	Barva / povrch	Směšovač	L [cm]	CZK/ks.
116.462.14.1	Černá matná / Nanesena vrstva easy-to-clean	Se směšovačem	16,5	28'686
116.462.21.1	Pochromovaná lesklá	Se směšovačem	16,5	19'846
116.464.14.1	Černá matná / Nanesena vrstva easy-to-clean	Se směšovačem	20,5	30'603
116.464.21.1	Pochromovaná lesklá	Se směšovačem	20,5	21'763

Nutno objednat zvlášť

- Prvek Geberit Duofix pro umyvadlo, 112–130 cm, Geberit ONE, nástěnná armatura s funkčním boxem pod omítku

Kombinovatelné s

- Prvek Geberit Duofix pro umyvadlo, 112–130 cm, Geberit ONE, nástěnná armatura s funkčním boxem pod omítku

Umyvadlová armatura Geberit ONE, hranatý design, pro nástěnnou montáž, směšovací baterie se 2 pákami, pro funkční box pod omítku

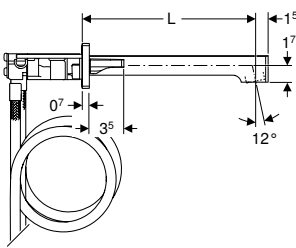
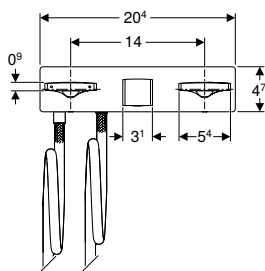
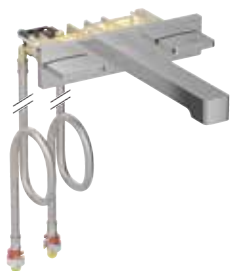

Účely použití

- K odběru pitné vody
- K montáži do montážních prvků Geberit pro nástěnnou armaturu Geberit ONE s funkčním boxem pod omítku
- Pro připojení přívodu studené i teplé vody
- Pro tloušťky opláštění 10–60 mm

Technické informace

Provozní tlak	50–1000 kPa
Zkušební tlak vody max.	1600 kPa
Zkušební tlak vzduch / inertní plyn max.	300 kPa
Teplota okolí	1–40 °C
Teplota skladování	-20 – +70 °C
Teplota vody max.	60 °C
Teplota vody krátkodobě max.	90 °C
Průtok při tlaku 3 bar	5 l/min
Výpočtový průtok	0,07 l/s
Minimální přetlak pro výpočtový průtok	50 kPa
Materiál	Mosaz / tlakový zinkový odlitek

Vlastnosti

- Skupina armatur I podle DIN 4109
- Směšovací baterie se 2 pákami
- Ovládací páka vlevo pro nastavení teploty, ovládací páka vpravo pro nastavení průtoku
- Omezení průtoku usměrňovačem proudu vody
- Se zabudovaným zpětným ventilem
- S hadicemi pro přívod vody, délka 105,5 cm

Rozsah dodávky

- Umyvadlová armatura
- Blok ventilu s hadicemi pro přívod vody
- Upevňovací materiál

Pol. č.	Barva / povrch	Směšovač	L [cm]	CZK/ks.
116.463.14.1	Černá matná / Nanesena vrstva easy-to-clean	Se směšovačem	18	28'686
116.463.21.1	Pochromovaná lesklá	Se směšovačem	18	19'846
116.465.14.1	Černá matná / Nanesena vrstva easy-to-clean	Se směšovačem	22	30'603
116.465.21.1	Pochromovaná lesklá	Se směšovačem	22	21'763

Nutno objednat zvlášť

- Prvek Geberit Duofix pro umyvadlo, 112–130 cm, Geberit ONE, nástěnná armatura s funkčním boxem pod omítku

Kombinovatelné s

- Prvek Geberit Duofix pro umyvadlo, 112–130 cm, Geberit ONE, nástěnná armatura s funkčním boxem pod omítku

Příslušenství

Pro umyvadlové armatury

Nabíječka Geberit



click & scan

Účely použití

- Pro umyvadlové armatury typů 185 a 186
- Pro pisoáry Preda, Selva a Tamina s integrovaným ovládáním
- K nabití generátorové jednotky
- K analýze chyb u umyvadlových armatur s generátorovými jednotkami

Rozsah dodávky

- Návod k obsluze

Pol. č.

116.452.00.1

CZK/ks.

12'345

Prodlužovací kabel Geberit pro síťový zdroj, pro umyvadlové armatury typů 8x a 18x



click & scan

Účely použití

- K použití se soupravou pro hrubou montáž

Technické informace

Jmenovité napětí	12 V AC
Síťová frekvence	50–60 Hz
Délka kabelu	2,8 m
Materiál	PVC

Pol. č.

242.349.00.1

Barva / povrch

Prodlužovací kabel: červený / černý

d1, ø
[mm]

3

Typ zástrčky

SK-2

CZK/ks.

912

Krycí deska Geberit pro funkční box pod omítku

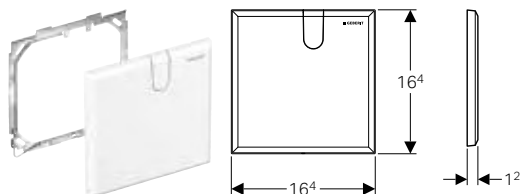

click & scan

Účely použití

- K zakrytí servisního otvoru umyvadlových armatur Geberit s funkčním boxem pod omítku
- K zakrytí servisního otvoru boxů pro hrubou montáž Geberit pro Gateway

Rozsah dodávky

- Krycí deska
- Upevňovací rámeček
- Upevňovací materiál

Technické informace

Materiál	Plast
----------	-------

Pol. č.

116.425.11.1

Barva / povrch

Alpská bílá

L
[cm]

16,4

B
[cm]

16,4

T
[cm]

1,2

CZK/ks.

1'498

Krycí deska Geberit pro funkční box pod omítku a zápachová uzávěrka pod omítku

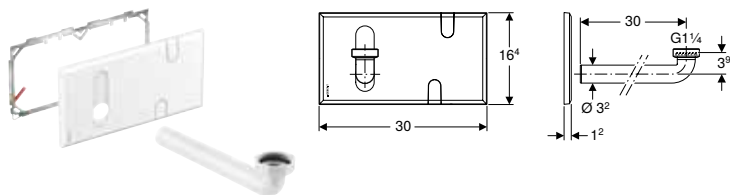

click & scan

Účely použití

- K zakrytí servisního otvoru umyvadlových armatur Geberit s funkčním boxem pod omítku a zápachovou uzávěrkou pod omítku
- Výhradně k použití s Geberit Duofix

Rozsah dodávky

- Krycí deska
- Upevňovací rámeček
- Připojovací koleno $\varnothing 32$ mm
- Ploché těsnění
- Upevňovací materiál

Technické informace

Materiál	Plast
----------	-------

Pol. č.	Barva / povrch	L [cm]	B [cm]	T [cm]	CZK/ks.
116.426.11.1	Alpská bílá	30	16,4	1,2	2'998

Krycí deska Geberit plošně zalícovaná, pro funkční box pod omítku

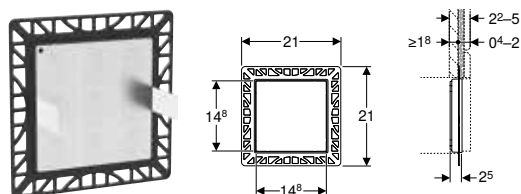

click & scan

Účely použití

- K zakrytí servisního otvoru umyvadlových armatur Geberit s funkčním boxem pod omítku
- K zakrytí servisního otvoru boxů pro hrubou montáž Geberit pro Gateway
- K individuálnímu designu koupelny
- Pro velkoplošné povrchové obklady
- Pro tloušťku opláštění ≥ 18 mm
- Vhodné pro tloušťky obkladu 4–20 mm

Vlastnosti

- Povrch řeší a instaluje zákazník
- Zalícovaná montáž
- Krycí deska není vhodná k nanesení omítky
- Není kompatibilní se zápachovou uzávěrkou pod omítku v instalačních prvcích Geberit Duofix

Rozsah dodávky

- Montážní rám
- Nosná deska
- Upevňovací materiál

Technické informace

Materiál	Ocel / plast
----------	--------------

Pol. č.	L [cm]	B [cm]	T [cm]	CZK/ks.
116.421.00.1	14,8	14,8	2,5	4'532



Souprava Geberit pro hrubou montáž pro umyvadlové armatury Piave a Brenta, stojánková, pro podomítkový funkční box

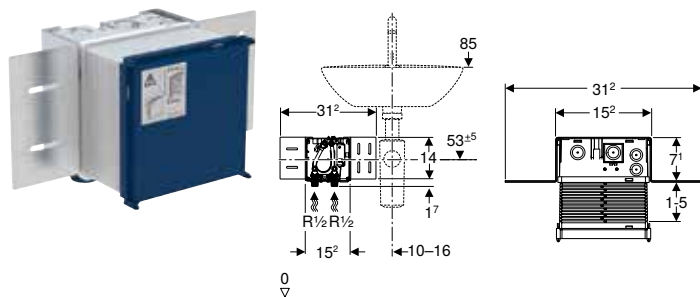

click & scan

Účely použití

- Pro umyvadlové armatury Piave a Brenta, stojánkové, pro podomítkový funkční box

Rozsah dodávky

- Kryt pro hrubou montáž s víkem, pro krabici pod omítku

Vlastnosti

- Přívod vody vhodný pro MasterFix a MeplaFix
- Přívod vody na krabici pod omítku dole
- Uzavírací jednotky integrované do krabice pod omítku
- Svorka pro připojení elektřiny pro přívod elektřiny v krabici pod omítku

Pol. č.

116.130.00.1

CZK/ks.

5'845

Kombinovatelné s

- Umyvadlová armatura Geberit Piave, stojánková, napájení ze sítě, pro funkční box pod omítku → str. 696
- Umyvadlová armatura Geberit Brenta, stojánková, napájení ze sítě, pro funkční box pod omítku → str. 700
- Umyvadlová armatura Geberit Piave, stojánková, napájení z baterie, pro funkční box pod omítku → str. 710
- Umyvadlová armatura Geberit Brenta, stojánková, napájení z baterie, pro funkční box pod omítku → str. 714
- Umyvadlová armatura Geberit Piave, stojánková, napájení z generátoru, pro funkční box pod omítku → str. 720
- Umyvadlová armatura Geberit Brenta, stojánková, napájení z generátoru, pro funkční box pod omítku → str. 722

Příslušenství

- Krycí deska Geberit pro funkční box pod omítku → str. 742
- Krycí deska Geberit plošně zalicovaná, pro funkční box pod omítku → str. 743

Prodlužovací souprava Geberit pro umyvadlové armatury Piave a Brenta, nástěnná, pro podomítkový funkční box

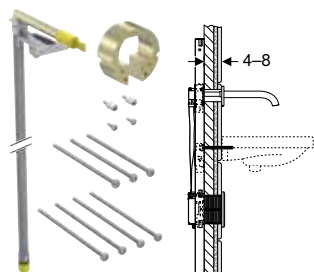

click & scan

Účely použití

- Pro umyvadlové armatury Piave a Brenta, pro nástěnnou montáž, pro podomítkový funkční box
- K použití s tloušťkami opláštění 4–8 cm (prodloužení 3 cm)

Rozsah dodávky

- Hadice pro přívod vody
- Prodlužovací kus
- Upevňovací materiál

Pol. č.

244.622.00.1

CZK/ks.

10'021

Sada těsnění Geberit pro umyvadlové armatury Piave a Brenta, nástěnná, pro podomítkový funkční box



click & scan

Účely použití

- K utěsnění upevnění umyvadlových armatur Piave a Brenta ke stěně, pro nástěnnou montáž, s podomítkovým funkčním boxem
- K utěsnění proti stříkající vodě

Rozsah dodávky

- Těsnění
- Upevňovací materiál

Vlastnosti

- Druh ochrany IPx5 možný

Pol. č.

116.422.00.1

CZK/ks.

994

Souprava pro hrubou montáž Geberit se síťovým zdrojem pod omítku, pro umyvadlové armatury typů 8x a 18x

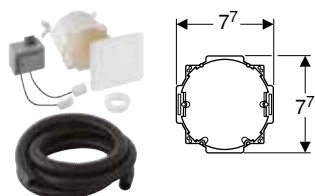

click & scan

Účely použití

- K montáži pod omítku
- K napájení elektrickým proudem umyvadlových armatur typů 85–88, 185 a 186

Vlastnosti

- Napájení elektrickým proudem pro maximálně osm armatur
- Transformace síťového napětí na nízké napětí

Rozsah dodávky

- Víko pro krabici pod omítku
- Krabice pod omítku pro předvrtaný otvor \varnothing 76 mm
- Síťový zdroj pod omítku
- Trubková chránička délka 2,5 m

Technické informace

Druh ochrany	IP20
Jmenovité napětí	230 V AC
Síťová frekvence	50–60 Hz
Výstupní napětí	12 V AC

Pol. č.

241.631.00.1

CZK/ks.

3'491

Příslušenství

- Prodlužovací kabel Geberit pro síťový zdroj, pro umyvadlové armatury typů 8x a 18x → str. 742



Přestavbová sada Geberit generátoru pro umyvadlové armatury



click & scan

Účely použití

- Pro průtok > 3 l/min
- K přestavbě umyvadlových armatur typů 185 a 186 na napájení elektrickým proudem z generátoru
- K připojení k umyvadlovým armaturám typů 185 a 186 s provozem na studenou nebo smíchanou vodu

Rozsah dodávky

- Generátorová jednotka
- Adaptér energie eco
- Přechodka na rohový ventil G 3/8"
- Pancéřová hadička 3/8"
- Košíkový filtr

Vlastnosti

- Napájení elektrickým proudem z generátoru a akumulátoru
- Napájení elektrickým proudem nezávislé
- V průměru od 50 použití za den o délce vždy 4 s funguje umyvadlová armatura nezávisle

Pol. č.

116.450.00.1

CZK/ks.

10'290

Souprava pro nástěnnou montáž Geberit pro generátorovou jednotku



click & scan

Účely použití

- K nástěnné montáži generátorové jednotky

Rozsah dodávky

- Pancéřová hadička 3/8"
- Montážní konzola
- Přechodka
- Upevňovací materiál

Pol. č.

116.451.00.1

CZK/ks.

2'674

Minitermostat Geberit Bambini pro umyvadlovou armaturu

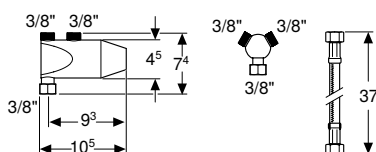

click & scan

Účely použití

- Pro umyvadlové armatury Bambini
- Pro nastavení a omezení teploty teplé vody
- K zabránění opaření při výpadku zásobování studenou vodou
- Pro instalaci na rohové ventily G 3/8"

Vlastnosti

- Skupina armatur I podle DIN 4109
- Ochrana proti opaření pomocí termického rozpínacího prvku podle EN 1111
- Nastavitelná maximální teplota vody na vývodu u kartuše termostatu

Technické informace

Provozní tlak	≤ 1000 kPa
Doporučený provozní tlak (kPa) min.	100–500 kPa
Provozní teplota teplé vody	60–65 °C
Provozní teplota studené vody	10–15 °C
Průtok při tlaku 3 bar	12 l/min
Materiál	Mosaz pochromovaná

Rozsah dodávky

- Y kus
- Pancéřová hadička 3/8"
- Košíkový filtr

Pol. č.

599113000

CZK/ks.

9'689

Usměrňovač proudu vody Geberit Bambini pro umyvadlovou armaturu



[click & scan](#)

Rozsah dodávky

- Montážní klíč

Poř. č.	Průtok [l/min]	Model	CZK/ks.
571410000	5,7	Otočný	396
599100000	5,7	Tuhý	319





Připojení zařizovacích předmětů pro mycí prostor a dřez

Odpadní soupravy pro umyvadla	750
Trubkové zápachové uzávěrky	750
Trubkové zápachové uzávěrky, prostorově úsporné	751
Zápachové uzávěrky s nornou trubkou pro umyvadla	751
Zápachové uzávěrky s nornou trubkou pro umyvadla, prostorově úsporné	754
Zápachové uzávěrky pod omítku	759
Připojení umyvadel	760
Připojovací hrdlo	764
Kryty	764
Připojení	765
Těsnění	766
Prodloužení	767
Odpadní soupravy pro dřezy	767
Trubkové zápachové uzávěrky	767
Dvoukomorové zápachové uzávěrky	770
Odpadní ventily pro dřezy	771
Příslušenství	772
Odpadní soupravy pro zařízení	772
Trubkové zápachové uzávěrky	772
Zápachové uzávěrky pod omítku	772
Zápachové uzávěrky na omítku	774
Připojení	774
Příslušenství	775
Odpadní soupravy pro výlevky	775
Zápachové uzávěrky	775
Připojovací hrdlo	776
Odpadní ventily	777
Příslušenství	778



Odpadní soupravy pro umyvadla

Trubkové zápachové uzávěrky

Trubková zápachová uzávěrka Geberit pro umyvadlo a bidet, vývod vodorovný

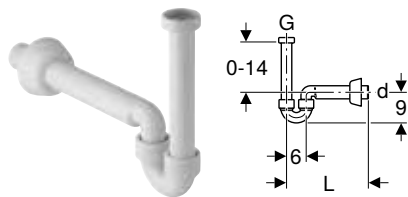

click & scan

Účely použití

- Pro umyvadla
- Pro bidety

Technické informace

Výška vodního uzávěru (mm)	50 mm
Materiál	Plast

Vlastnosti

- Kontrola jakosti dle EN 274-3
- Vývod vodorovný

Rozsah dodávky

- Vtoková trubka s převlečnou maticí
- Připojovací koleno
- Nástěnná růžice

Pol. č.	Barva / povrch	d, ø [mm]	G [„]	h [cm]	CZK/ks.
151.113.11.1	Alpská bílá	32	1 1/4"	≤ 14	345

Trubková zápachová uzávěrka Geberit pro umyvadlo a bidet, vývod vodorovný

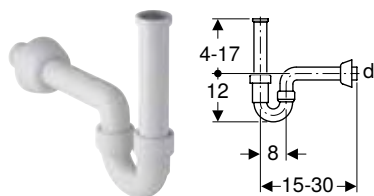

click & scan

Účely použití

- Pro umyvadla
- Pro bidety

Technické informace

Výška vodního uzávěru (mm)	70 mm
Materiál	PP

Vlastnosti

- Kontrola jakosti dle EN 274-3
- Vývod vodorovný

Rozsah dodávky

- Připojovací trubka s vnitřním závitem
- Připojovací koleno
- Nástěnná růžice

Pol. č.	Barva / povrch	d, ø [mm]	G [„]	h [cm]	CZK/ks.
151.100.11.1	Alpská bílá	40	1 1/4"	4-17	345

Trubková zápachová uzávěrka Geberit pro umyvadlo, uzavíratelná, se zpětným ventilem, vývod vodorovný

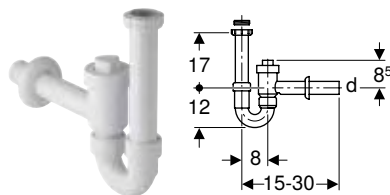

click & scan

Účely použití

- Pro umyvadla
- Nevhodný jako zpětný ventil podle EN 13564

Vlastnosti

- Kontrola jakosti dle EN 274-3
- Připojení se zabudovaným zpětným ventilem
- Uzavíratelný
- Odolné podtlaku do -870 Pa
- Odolné přetlaku do 1500 Pa
- Vývod vodorovný

Technické informace

Výška vodního uzávěru (mm)	70 mm
Materiál	PP

Rozsah dodávky

- Redukce z PP G 1 1/2" x G 1 1/4"
- Vtoková trubka s převlečnou maticí
- Nástěnná růžice
- Uzavírací ventil

Pol. č.	Barva / povrch	d, ø [mm]	G [.]	G1 [.]	h [cm]	CZK/ks.
152.860.11.1	Alpská bílá	40	1 1/2"	1 1/4"	17	2'543
152.861.11.1	Alpská bílá	50	1 1/2"	1 1/4"	17	2'543

Trubkové zápachové uzávěrky, prostorově úsporné

Trubková zápachová uzávěrka Geberit pro umyvadlo, prostorově úsporná, vývod vodorovný

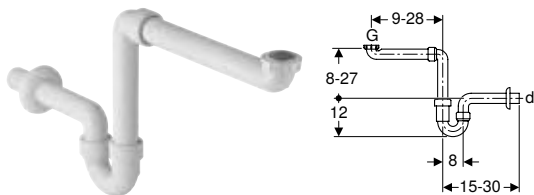

click & scan

Účely použití

- Pro prostorově úsporné připojení umyvadla v koupelnovém nábytku

Technické informace

Výška vodního uzávěru (mm)	70 mm
Materiál	PP

Vlastnosti

- Kontrola jakosti dle EN 274-3
- Prostorově úsporná
- Vývod vodorovný

Rozsah dodávky

- Těsnění
- Připojovací koleno
- Připojovací koleno s převlečnou maticí
- Nástěnná růžice

Pol. č.	Barva / povrch	d, ø [mm]	G [.]	G1 [.]	h [cm]	CZK/ks.
151.107.11.1	Alpská bílá	40	1 1/2"	1 1/4"	8-27	487

Zápachové uzávěrky s normou trubkou pro umyvadla

Zápachová uzávěrka Geberit s normou trubkou pro umyvadlo, s růžicí k ventilu a manžetou, vývod vodorovný

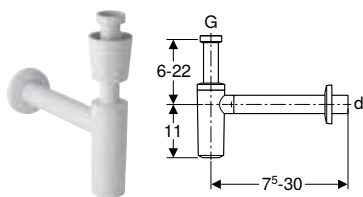

click & scan

Účely použití

- Pro umyvadla

Technické informace

Výška vodního uzávěru (mm)	75 mm
Materiál	PP

Vlastnosti

- Kontrola jakosti dle EN 274-3
- Antikorozní
- Vývod vodorovný

Rozsah dodávky

- Růžice k ventilu
- Nástěnná růžice
- Manžeta z EPDM

Pol. č.	Barva / povrch	d, ø [mm]	G [.]	h [cm]	CZK/ks.
151.026.11.1	Alpská bílá	40	1 1/2"	6-22	851

Příslušenství

- Odpadní ventil Geberit pro umyvadlo → str. 760

Odtok umyvadla se zápachovou uzávěrkou, krytem ventilu a manžetou, vývod horizontální, pro umyvadlo Geberit ONE, svislý vývod

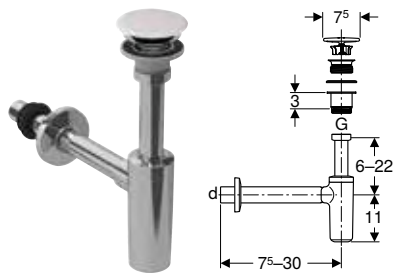

click & scan

Účely použití

- Pro umyvadla
- K připojení umyvadel s otvorem \varnothing 46 mm
- Pro umyvadla s tloušťkou materiálu 15–20 mm v oblasti odpadního ventilu

Technické informace

Výška vodního uzávěru (mm)	75 mm
----------------------------	-------

Vlastnosti

- Kontrola jakosti dle EN 274-3
- Antikorozní
- Vývod vodorovný

Rozsah dodávky

- Odpadní ventil
- Těsnění
- Manžeta z EPDM
- Kryt odtokového ventilu z keramiky
- Nástěnná růžice

Pol. č.	Barva / povrch	d, \varnothing [mm]	L [cm]	h [cm]	CZK/ks.
151.019.01.1	Bílá / Pochromovaná lesklá	32 / 40	7,5–30	6–22	3'143



- Pro umyvadla o tloušťce materiálu 8–15 mm v oblasti odpadního ventilu je nutné navíc použít ploché těsnění (pol. č. 245.413.00.1)

Odtok umyvadla Geberit se zápachovou uzávěrkou, vnější zátkou odpadního ventilu s tlačítkovým ovládáním, vývod horizontální

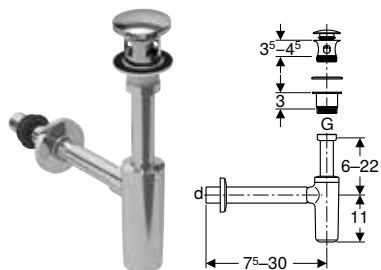

click & scan

Účely použití

- Pro umyvadla s tloušťkou materiálu 40–45 mm v oblasti odpadního ventilu
- K připojení umyvadel s otvorem \varnothing 46 mm

Technické informace

Výška vodního uzávěru (mm)	75 mm
----------------------------	-------

Vlastnosti

- Aktivace přes vnější zátka odpadního ventilu
- Kontrola jakosti dle EN 274-3
- Antikorozní
- Vývod vodorovný

Rozsah dodávky

- Odpadní ventil
- Těsnění
- Manžeta z EPDM
- Vnější zátka odtokového ventilu
- Nástěnná růžice

Pol. č.	Barva / povrch	d, \varnothing [mm]	L [cm]	h [cm]	CZK/ks.
151.021.21.1	Pochromovaná lesklá	32 / 40	7,5–30	6–22	3'770

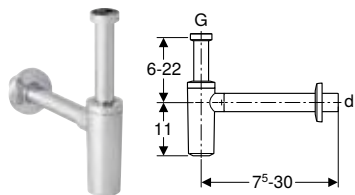
Zápachová uzávěrka s dělicí stěnou Geberit pro umyvadlo, vývod vodorovný

click & scan

Účely použití

- Pro umyvadla

Technické informace

Výška vodního uzávěru (mm)	75 mm
Materiál	ABS

Vlastnosti

- Kontrola jakosti dle EN 274-3
- Antikorozní
- Vývod vodorovný

Rozsah dodávky

- Nástěnná růžice

Pol. č.	Barva / povrch	d, ø [mm]	G [.]	h [cm]	CZK/ks.
151.034.14.1	N Černá matná	32	1 1/4"	6-22	1'457
151.034.21.1	Pochromovaná lesklá	32	1 1/4"	6-22	1'458
151.035.14.1	N Černá matná	40	1 1/4"	6-22	1'457
151.035.21.1	Pochromovaná lesklá	40	1 1/4"	6-22	1'458

N: Novinka, k dodání od duben 2024

Příslušenství

- Odpadní ventil Geberit pro umyvadlo → str. 760

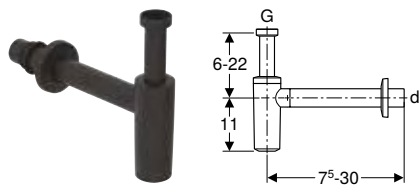
Novinka**Zápachová uzávěrka s dělicí stěnou Geberit pro umyvadlo, vývod vodorovný, nástrčné těsnění, nástěnná růžice**

click & scan

Účely použití

- Pro umyvadla

Technické informace

Výška vodního uzávěru (mm)	75 mm
Materiál	ABS

Vlastnosti

- Kontrola jakosti dle EN 274-3
- Antikorozní
- Vývod vodorovný

Rozsah dodávky

- Nástěnná růžice
- Manžeta z EPDM

Pol. č.	Barva / povrch	d, ø [mm]	G [.]	h [cm]	CZK/ks.
151.024.14.1	Černá matná	32	1 1/4"	6-22	1'457
151.025.14.1	Černá matná	40	1 1/4"	6-22	1'457

K dodání od duben 2024

Příslušenství

- Odpadní ventil Geberit pro umyvadlo → str. 760



Zápachová uzávěrka Geberit s nornou trubkou pro umyvadlo, s růžicí k ventilu, vývod vodorovný

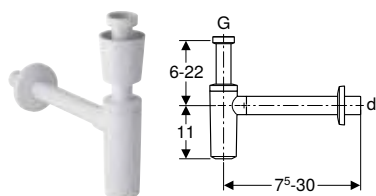

click & scan

Účely použití

- Pro umyvadla

Technické informace

Výška vodního uzávěru (mm)	75 mm
Materiál	PP

Vlastnosti

- Kontrola jakosti dle EN 274-3
- Antikorozní
- Vývod vodorovný

Rozsah dodávky

- Růžice k ventilu
- Nástěnná růžice

Pol. č.	Barva / povrch	d, ø [mm]	G [.]	h [cm]	CZK/ks.
151.034.11.1	Alpská bílá	32	1 1/4"	6-22	851
151.035.11.1	Alpská bílá	40	1 1/4"	6-22	851

Příslušenství

- Odpadní ventil Geberit pro umyvadlo → str. 760

Zápachové uzávěrky s nornou trubkou pro umyvadla, prostorově úsporné

Zápachová uzávěrka Geberit s nornou trubkou pro umyvadlo, prostorově úsporná, vývod vodorovný

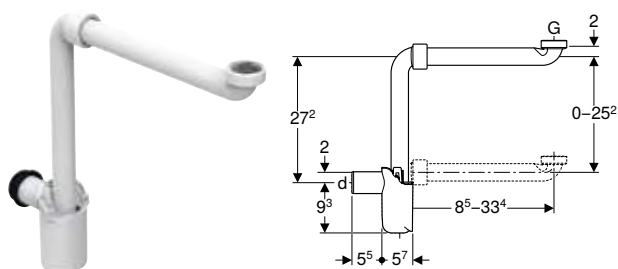

click & scan

Účely použití

- Pro prostorově úsporné připojení umyvadla v koupelnovém nábytku

Technické informace

Výška vodního uzávěru (mm)	50 mm
Materiál	PP

Vlastnosti

- Kontrola jakosti dle EN 274-3
- Prostorově úsporná
- Přístupný pro čištění
- Vývod vodorovný

Rozsah dodávky

- Těsnění
- Připojovací koleno s převlečnou maticí

Pol. č.	Barva / povrch	d, ø [mm]	Průtočná kapacita [l/s]	G [.]	h [cm]	CZK/ks.
151.116.11.1	Alpská bílá	32	0,68	1 1/4"	8,5-33,4	1'872
151.117.11.1	Alpská bílá	40	0,68	1 1/4"	8,5-33,4	1'396

Odtok umyvadla Geberit, prostorově úsporný, úzké provedení, s volným odtokem a krytem ventilu

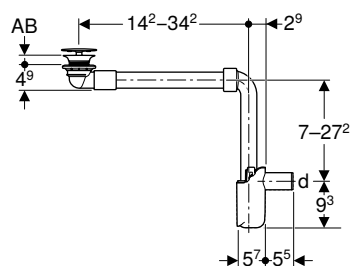

click & scan

Účely použití

- Pro umyvadla bez přepadu
- Pro umyvadla s tloušťkou materiálu 15–20 mm v oblasti odpadního ventilu
- Pro prostorově úspornou montáž umyvadel se skříňkou bez výřezu pro zápachovou uzávěrku
- K prostorově úsporné montáži v případě umyvadel

Vlastnosti

- Kontrola jakosti dle EN 274-3
- Hygienický díky optimálnímu proudění
- Délka nastavitelná podle umyvadla
- S integrovaným sítkem na vlasy
- Vývod vodorovný

Rozsah dodávky

- Odpadní ventil
- Připojovací koleno 90° z PP
- Manžeta z EPDM
- Zápachová uzávěrka s dělicí stěnou
- Kryt odtokového ventilu
- Umyvadlový ventil

Technické informace

Výška vodního uzávěru (mm)	50 mm
----------------------------	-------

Pol. č.	Barva / povrch	d, ø [mm]	AB [mm]	L [cm]	h [cm]	CZK/ks.
152.084.21.1	Pochromovaná lesklá	32	15–20	11,2	7–27,2	2'403
152.093.21.1	Pochromovaná lesklá	40	15–20	11,2	7–27,2	2'403



- Pro umyvadla o tloušťce materiálu 8–15 mm v oblasti odpadního ventilu je nutné navíc použít ploché těsnění (pol. č. 245.413.00.1)

Odtok umyvadla Geberit, prostorově úsporný, úzké provedení, s volným odtokem a krytem ventilu

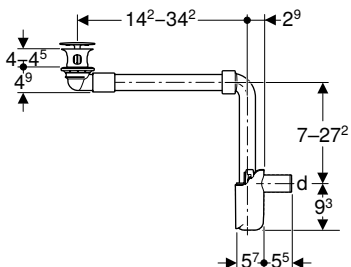

click & scan

Účely použití

- Pro umyvadla bez přepadu
- Pro umyvadla s tloušťkou materiálu 40–45 mm v oblasti odpadního ventilu
- Pro prostorově úspornou montáž umyvadel se skříňkou bez výřezu pro zápachovou uzávěrku
- K prostorově úsporné montáži v případě umyvadel

Vlastnosti

- Kontrola jakosti dle EN 274-3
- Hygienický díky optimálnímu proudění
- Délka nastavitelná podle umyvadla
- S integrovaným sítkem na vlasy
- Vývod vodorovný

Rozsah dodávky

- Odpadní ventil
- Připojovací koleno 90° z PP
- Manžeta z EPDM
- Zápachová uzávěrka s dělicí stěnou
- Kryt odtokového ventilu
- Umyvadlový ventil

Technické informace

Výška vodního uzávěru (mm)	50 mm
----------------------------	-------

Pol. č.	Barva / povrch	d, ø [mm]	AB [mm]	L [cm]	h [cm]	CZK/ks.
152.091.21.1	Pochromovaná lesklá	32	40–45	11,2	7–27,2	2'403
152.092.21.1	Pochromovaná lesklá	40	40–45	11,2	7–27,2	2'403



Odtok umyvadla Geberit, prostorově úsporný, úzké provedení, s volným odtokem a krytem ventilu, pro umyvadlo Geberit ONE, svislý vývod

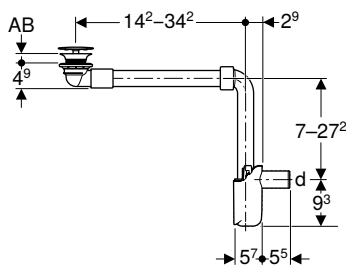

click & scan

Účely použití

- Pro umyvadla bez přepadu
- Pro umyvadla s tloušťkou materiálu 15–20 mm v oblasti odpadního ventilu
- Pro prostorově úspornou montáž umyvadel se skříňkou bez výřezu pro zápachovou uzávěrku
- K prostorově úsporné montáži v případě umyvadel

Technické informace

Výška vodního uzávěru (mm)	50 mm
----------------------------	-------

Vlastnosti

- Kontrola jakosti dle EN 274-3
- Hygienický díky optimálnímu proudění
- Délka nastavitelná podle umyvadla
- S integrovaným sítkem na vlasy
- Vývod vodorovný

Rozsah dodávky

- Odpadní ventil
- Připojovací koleno 90° z PP
- Manžeta z EPDM
- Zápachová uzávěrka s dělicí stěnou
- Kryt odtokového ventilu z keramiky
- Umyvadlový ventil

Pol. č.	Barva / povrch	d, ø [mm]	AB [mm]	L [cm]	h [cm]	CZK/ks.
152.089.01.1	Bílá	32	15–20	11,2	7–27,2	3'650
152.099.01.1	Bílá	40	15–20	11,2	7–27,2	3'650



- Pro umyvadla o tloušťce materiálu 8–15 mm v oblasti odpadního ventilu je nutné navíc použít ploché těsnění (pol. č. 245.413.00.1)

Odtok umyvadla Geberit, prostorově úsporný, úzké provedení, s vnější zátkou odtokového ventilu s pákovým ovládáním

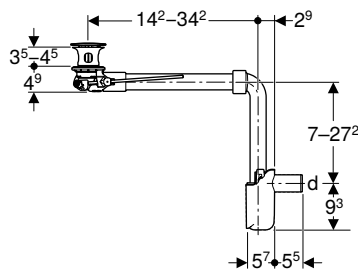

click & scan

Účely použití

- Pro umyvadla s přepadem
- Pro umyvadla s tloušťkou materiálu 40–45 mm v oblasti odpadního ventilu
- Pro prostorově úspornou montáž umyvadel se skříňkou bez výřezu pro zápachovou uzávěrku
- K prostorově úsporné montáži v případě umyvadel

Technické informace

Výška vodního uzávěru (mm)	50 mm
----------------------------	-------

Vlastnosti

- Kontrola jakosti dle EN 274-3
- Hygienický díky optimálnímu proudění
- Odpadní ventil uzavíratelný
- Ovládání pomocí táhel
- Délka nastavitelná podle umyvadla
- S integrovaným sítkem na vlasy
- Vývod vodorovný

Rozsah dodávky

- Odpadní ventil
- Připojovací koleno 90° z PP
- Vnější zátka odtokového ventilu
- Ovládací páka
- Manžeta z EPDM
- Zápachová uzávěrka s dělicí stěnou
- Umyvadlový ventil

Pol. č.	Barva / povrch	d, ø [mm]	L [cm]	h [cm]	CZK/ks.
152.072.21.1	Pochromovaná lesklá	32	11,2	7–27,2	2'893
152.074.21.1	Pochromovaná lesklá	40	11,2	7–27,2	2'893

Odtok umyvadla Geberit, prostorově úsporný, úzké provedení, se zátkou vnějšího ventilu s tlakovým ovládním

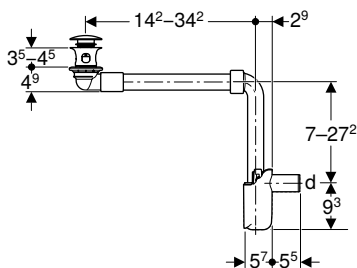

click & scan

Účely použití

- Pro umyvadla s přepadem
- Pro umyvadla s tloušťkou materiálu 40–45 mm v oblasti odpadního ventilu
- Pro prostorově úspornou montáž umyvadel se skříňkou bez výřezu pro zápachovou uzávěrku
- K prostorově úsporné montáži v případě umyvadel

Technické informace

Výška vodního uzávěru (mm)	50 mm
----------------------------	-------

Vlastnosti

- Kontrola jakosti dle EN 274-3
- Hygienický díky optimálnímu proudění
- Odpadní ventil uzavíratelný
- Aktivace přes vnější zátku odpadního ventilu
- Délka nastavitelná podle umyvadla
- S integrovaným sítkem na vlasy
- Vývod vodorovný

Rozsah dodávky

- Odpadní ventil
- Připojovací koleno 90° z PP
- Vnější zátko odtokového ventilu
- Manžeta z EPDM
- Zápachová uzávěrka s dělicí stěnou
- Umyvadlový ventil

Pol. č.	Barva / povrch	d, ø [mm]	L [cm]	h [cm]	CZK/ks.
152.073.21.1	Pochromovaná lesklá	32	11,2	7–27,2	3'058
152.075.21.1	Pochromovaná lesklá	40	11,2	7–27,2	3'058



Umyvadlová odpadní souprava Geberit Clou, prostorově úsporná, úzké provedení, s pákovým ovládáním a krytem ventilu

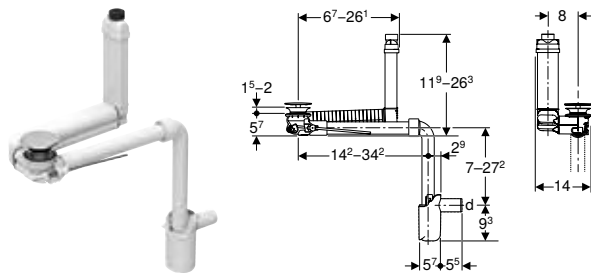

click & scan

Účely použití

- Pro umyvadla bez viditelného přepadu
- Pro umyvadla s tloušťkou materiálu 15–20 mm v oblasti odpadního ventilu
- Pro prostorově úspornou montáž umyvadel se skříňkou bez výřezu pro zápachovou uzávěrku
- K prostorově úsporné montáži v případě umyvadel

Technické informace

Výška vodního uzávěru (mm)	50 mm
----------------------------	-------

Vlastnosti

- Kontrola jakosti dle EN 274-3
- Hygienický díky optimálnímu proudění
- Odpadní ventil uzavíratelný
- Ovládání pomocí táhel
- Funkce skrytého přepadu
- Délku a výšku lze přizpůsobit umyvadlu
- S integrovaným sítkem na vlasy

Rozsah dodávky

- Odpadní ventil
- Připojovací koleno 90° z PP
- Ovládací páka
- Manžeta z EPDM
- Záslepka
- Zápachová uzávěrka s dělicí stěnou
- Kryt odtokového ventilu
- Umyvadlový ventil

Pol. č.	Barva / povrch	d, ø [mm]	L [cm]	h [cm]	CZK/ks.
152.049.21.1	Pochromovaná lesklá	32	11,2	7–27,2	3'712
152.059.21.1	Pochromovaná lesklá	40	11,2	7–27,2	3'712



- Pro umyvadla o tloušťce materiálu 8–15 mm v oblasti odpadního ventilu je nutné navíc použít ploché těsnění (pol. č. 245.413.00.1)

Umyvadlová odpadní soustava, prostorově úsporná, úzké provedení, s pákovým ovládáním a krytem ventilu, vývod vodorovný, pro umyvadlo Geberit ONE, vývod svislý

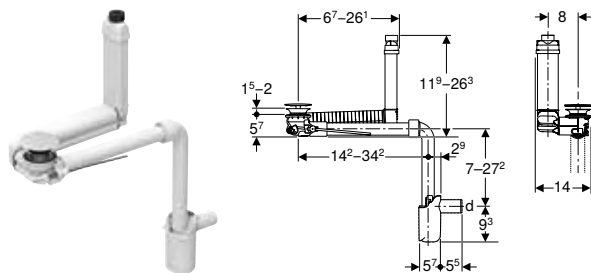

click & scan

Účely použití

- Pro umyvadla bez viditelného přepadu
- Pro umyvadla s tloušťkou materiálu 15–20 mm v oblasti odpadního ventilu
- Pro prostorově úspornou montáž umyvadel se skříňkou bez výřezu pro zápachovou uzávěrku
- K prostorově úsporné montáži v případě umyvadel

Technické informace

Výška vodního uzávěru (mm)	50 mm
----------------------------	-------

Vlastnosti

- Kontrola jakosti dle EN 274-3
- Hygienický díky optimálnímu proudění
- Odpadní ventil uzavíratelný
- Ovládání pomocí táhel
- Funkce skrytého přepadu
- Délku a výšku lze přizpůsobit umyvadlu
- S integrovaným sítkem na vlasy

Rozsah dodávky

- Odpadní ventil
- Připojovací koleno 90° z PP
- Ovládací páka
- Manžeta z EPDM
- Záslepka
- Zápachová uzávěrka s dělicí stěnou
- Kryt odtokového ventilu z keramiky
- Umyvadlový ventil

Pol. č.	Barva / povrch	d, ø [mm]	Průtočná kapacita [l/s]	L [cm]	B [cm]	CZK/ks.
152.051.01.1	Bílá	32	0,6	14,2–34,2	14	4'960
152.061.01.1	Bílá	40	0,6	14,2–34,2	14	4'960



- Pro umyvadla o tloušťce materiálu 8–15 mm v oblasti odpadního ventilu je nutné navíc použít ploché těsnění (pol. č. 245.413.00.1)

Zápachové uzávěrky pod omítku

Sada zápachové uzávěrky Geberit pro umyvadlo, vývod vodorovný

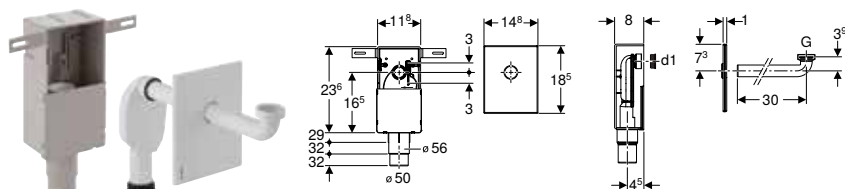

click & scan

Účely použití

- Pro zdravotnická zařízení
- Ke skryté montáži
- Pro zděné konstrukce
- Vhodný pro bezbariérové stavby
- K montáži pod omítku

Technické informace

Výška vodního uzávěru (mm)	50 mm
Materiál	Plast

Vlastnosti

- Kontrola jakosti dle EN 274-3
- Zápachová uzávěrka pod omítku při konečné montáži výškově nastavitelná ± 3 cm

Rozsah dodávky

- Připojovací koleno $\varnothing 32$ mm
- Krycí deska
- Podomítková krabice
- Zápachová uzávěrka pod omítku
- Těsnění
- Kryt pro hrubou montáž
- Upevňovací materiál

Pol. č.	Barva / povrch	d, ø [mm]	G [..]	d1, ø [mm]	CZK/ks.
151.120.11.1	Alpská bílá	50–56	1 1/4"	32	2'320
151.120.21.1	Pochromovaná lesklá	50–56	1 1/4"	32	2'929
151.121.00.1	Nerezová ocel kartáčovaná	50–56	1 1/4"	32	4'140

Příslušenství

- Odpadní ventil Geberit s trubicí přepadu, pro umyvadlo → str. 761



Zápachová uzávěrka Geberit pro umyvadlo, pod omítku, s podomítkovou krabicí, souprava pro kompletaci, sítkový ventil a trubka přepadu, vývod vodorovný

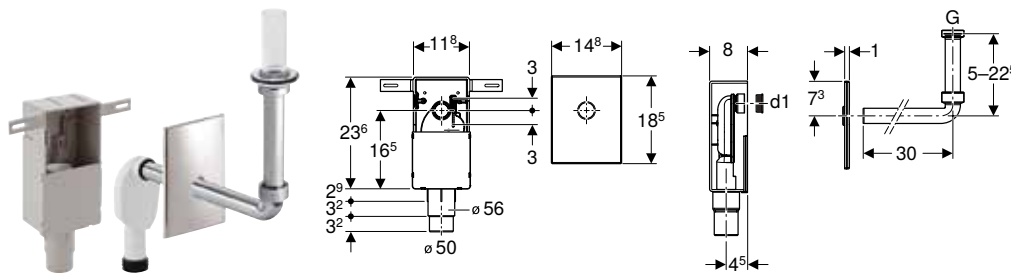

click & scan

Účely použití

- Pro zdravotnická zařízení
- Ke skryté montáži
- Pro zděné konstrukce
- Vhodný pro bezbariérové stavby
- K montáži pod omítku

Technické informace

Výška vodního uzávěru (mm)	50 mm
Materiál	Plast

Vlastnosti

- Kontrola jakosti dle EN 274-3
- Zápachová uzávěrka pod omítku při konečné montáži výškově nastavitelná ± 3 cm
- Vhodné pro umyvadlo Renova Comfort
- Vhodné pro umyvadlo Vitalis

Rozsah dodávky

- Připojovací koleno $\varnothing 32$ mm
- Krycí deska
- Podomítková krabice
- Zápachová uzávěrka pod omítku
- Kryt pro hrubou montáž
- Sítko ventilu
- Trubka přepadu k umyvadlu Renova Comfort
- Trubka přepadu k umyvadlu Vitalis
- Upevňovací materiál
- Těsnění

Pol. č.	Barva / povrch	d, \varnothing [mm]	CZK/ks.
151.122.21.1	Pochromovaná lesklá	50-56	3'760

Připojení umyvadel

Odpadní ventil Geberit pro umyvadlo

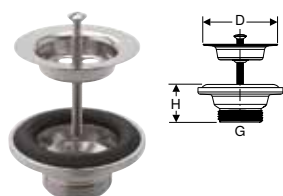

click & scan

Účely použití

- Pro zápachové uzávěrky pod omítku Geberit u umyvadel
- K připojení na umyvadlo

Pol. č.	Barva / povrch	G [„]	Materiál	D [cm]	H [cm]	CZK/ks.
241.503.00.1	Nerezová ocel	1 1/4"	Nerezová ocel	7	3,5	1'078
241.504.00.1	Nerezová ocel leštěná	1 1/4"	Nerezová ocel	7	3,5	1'078

Kombinovatelné s

- Bezbariérové umyvadlo Geberit Selnova Comfort Square → str. 512

Odpadní ventil Geberit s volným odtokem a krytem ventilu

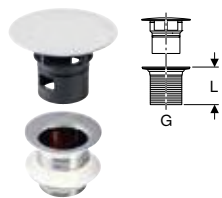

click & scan

Účely použití

- Pro umyvadla bez přepadu
- Pro bidety bez viditelného přepadu

Technické informace

Materiál	Mosaz pochromovaná
----------	--------------------

Vlastnosti

- Kryt odtokového ventilu z plastu, pochromovaný
- S integrovaným sítkem

Rozsah dodávky

- Sítko
- Těsnění

Pol. č.	Barva / povrch	G [„]	L [cm]	CZK/ks.
152.050.14.1	N Černá matná	1 1/4"	5	2'584
152.050.21.1	Pochromovaná lesklá	1 1/4"	5	3'463
152.080.14.1	N Černá matná	1 1/4"	8	2'671
152.080.21.1	Pochromovaná lesklá	1 1/4"	8	2'671

N: Novinka, k dodání od duben 2024

Odpadní ventil Geberit s trubkou přepadu, pro umyvadlo

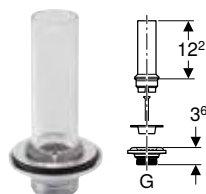

click & scan

Rozsah dodávky

- Trubka přepadu
- Odpadní ventil
- Těsnění
- Šroub

Pol. č.	G [„]	CZK/ks.
240.648.00.1	1 1/4"	944



Odpadní ventil Geberit, prostorově úsporný, úzké provedení, s volným odtokem a krytem ventilu

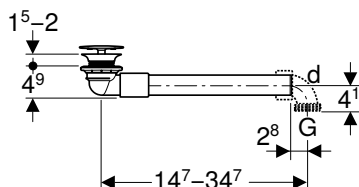

click & scan

Účely použití

- Pro umyvadla bez přepadu
- Pro umyvadla s tloušťkou materiálu 15–20 mm v oblasti odpadního ventilu
- Pro prostorově úspornou montáž umyvadel se skříňkou bez výřezu pro zápachovou uzávěrku
- K prostorově úsporné montáži v případě umyvadel

Vlastnosti

- Kontrola jakosti dle EN 274-3
- Hygienický díky optimálnímu proudění
- Délka nastavitelná podle umyvadla
- S integrovaným sítkem na vlasy

Rozsah dodávky

- Odpadní ventil
- Připojovací koleno 90° z PP, G 1 1/4"
- Kryt odtokového ventilu
- Umyvadlový ventil

Technické informace

Materiál	Mosaz pochromovaná / plast
----------	----------------------------

Pol. č.	Barva / povrch	d, ø [mm]	G [.]	CZK/ks.
152.081.21.1	Pochromovaná lesklá	32	1 1/4"	1'273



- Pro umyvadla o tloušťce materiálu 8–15 mm v oblasti odpadního ventilu je nutné navíc použít ploché těsnění (pol. č. 245.413.00.1)

Odpadní ventil Geberit, prostorově úsporný, úzké provedení, s vnější zátkou odtokového ventilu s pákovým ovládním

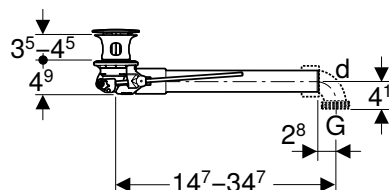

click & scan

Účely použití

- Pro umyvadla s přepadem
- Pro umyvadla s tloušťkou materiálu 40–45 mm v oblasti odpadního ventilu
- Pro prostorově úspornou montáž umyvadel se skříňkou bez výřezu pro zápachovou uzávěrku
- K prostorově úsporné montáži v případě umyvadel

Vlastnosti

- Kontrola jakosti dle EN 274-3
- Hygienický díky optimálnímu proudění
- Odpadní ventil uzavíratelný
- Ovládní pomocí táhel
- Délka nastavitelná podle umyvadla
- S integrovaným sítkem na vlasy

Rozsah dodávky

- Odpadní ventil
- Připojovací koleno 90° z PP, G 1 1/4"
- Vnější zátka odtokového ventilu
- Ovládací páka
- Umyvadlový ventil

Technické informace

Materiál	Mosaz pochromovaná / plast
----------	----------------------------

Pol. č.	Barva / povrch	d, ø [mm]	G [.]	L [cm]	CZK/ks.
152.070.21.1	Pochromovaná lesklá	32	1 1/4"	14,7–34,7	1'819

Odpadní ventil Geberit, prostorově úsporný, úzké provedení, s vnější zátkou odtokového ventilu s tlačítkovým ovládáním

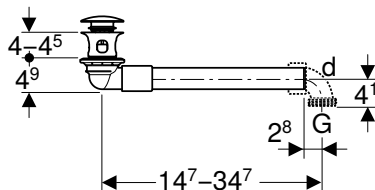

click & scan

Účely použití

- Pro umyvadla s přepadem
- Pro umyvadla s tloušťkou materiálu 40–45 mm v oblasti odpadního ventilu
- Pro prostorově úspornou montáž umyvadel se skříňkou bez výřezu pro zápachovou uzávěrku
- K prostorově úsporné montáži v případě umyvadel

Vlastnosti

- Kontrola jakosti dle EN 274-3
- Hygienický díky optimálnímu proudění
- Odpadní ventil uzavíratelný
- Aktivace přes vnější zátka odpadního ventilu
- Délka nastavitelná podle umyvadla
- S integrovaným sítkem na vlasy

Technické informace

Materiál	Mosaz pochromovaná / plast
----------	----------------------------

Rozsah dodávky

- Odpadní ventil
- Připojovací koleno 90° z PP, G 1 1/4"
- Vnější zátka odtokového ventilu
- Umyvadlový ventil

Pol. č.	Barva / povrch	d, ø [mm]	G [.]	CZK/ks.
152.071.21.1	Pochromovaná lesklá	32	1 1/4"	2'001

Připojení umyvadla Geberit Clou s pákovým ovládáním

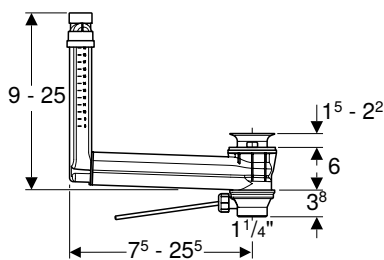

click & scan

Účely použití

- Pro umyvadla bez viditelného přepadu
- Pro bidety bez viditelného přepadu

Technické informace

Materiál	Plast
----------	-------

Vlastnosti

- Kontrola jakosti dle EN 274-3
- Hygienický díky optimálnímu proudění
- Odpadní ventil uzavíratelný
- Ovládání pomocí táhel
- Funkce skrytého přepadu
- Délku a výšku lze přizpůsobit umyvadlu

Rozsah dodávky

- Odpadní ventil
- Ovládací páka
- Záslepka
- Umyvadlový ventil

Pol. č.	Barva / povrch	d, ø [mm]	G [.]	CZK/ks.
152.018.00.1	Odpadní ventil: Nerezová ocel leštěná	32	1 1/4"	2'383

Nutno objednat zvlášť

- Kryt odtokového ventilu Geberit pro odpadní ventil s volným odtokem → str. 764



Připojení umyvadla Geberit Clou, s kabelovým ovládáním a otočnou rukojetí

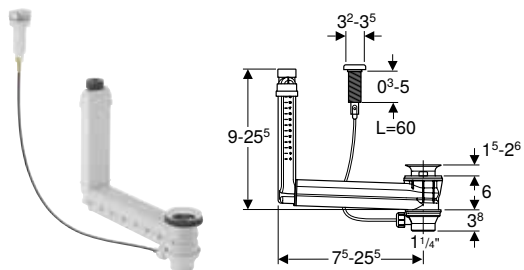

click & scan

Účely použití

- Pro umyvadla bez viditelného přepadu

Technické informace

Materiál	Plast
----------	-------

Vlastnosti

- Kontrola jakosti dle EN 274-3
- Hygienický díky optimálnímu proudění
- Odpadní ventil uzavíratelný
- Funkce skrytého přepadu
- Ovládání přes kabelové ovládání a otočnou rukojeť
- Délku a výšku lze přizpůsobit umyvadlu

Rozsah dodávky

- Odpadní ventil
- Kabelové ovládání
- Otočná rukojeť
- Záslepka
- Umyvadlový ventil

Pol. č.	Barva / povrch	d, ø [mm]	G [.]	CZK/ks.
152.019.00.1	Madlo: pochromovaná lesklá	32	1 1/4"	3'573

Nutno objednat zvlášť

- Kryt odtokového ventilu Geberit pro odpadní ventil s volným odtokem → str. 764

Připojovací hrdlo

Prodloužení Geberit se svěrným šroubením



click & scan

Pol. č.	Barva / povrch	d, ø [mm]	L [cm]	K [cm]	CZK/ks.
152.160.11.1	Alpská bílá	50	25	22	426
152.161.11.1	Alpská bílá	50	50	47	610

Kryty

Kryt odtokového ventilu Geberit pro odpadní ventil s volným odtokem



click & scan

Účely použití

- Pro umyvadlové přepadové soupravy s volným přívodem
- Pro připojení umyvadel Clou

Pol. č.	Barva / povrch	d, ø [mm]	Materiál	CZK/ks.
241.993.11.1	Alpská bílá	6,4	Plast	671
241.993.14.1	Černá matná	6,4	Plast	651
241.993.46.1	Pochromovaná matná	6,4	Plast	836

Kryt odtokového ventilu Geberit pro odpadní ventil s volným přívodem



click & scan

Účely použití

- Pro umyvadlové přepadové soupravy s volným přívodem
- Pro připojení umyvadel Clou

Rozsah dodávky

- Sítko na vlasy

Pol. č.	Barva / povrch	d, ø [mm]	Materiál	CZK/ks.
241.993.01.1	Bílá	64	Sanitární keramika	1'386
241.993.21.1	Pochromovaná lesklá	64	Plast	1'130

Připojení

Odpadní ventil Geberit s volným odtokem, sítko

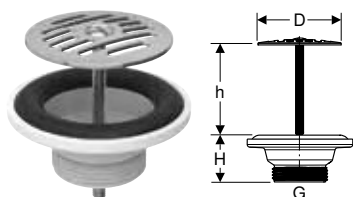

click & scan

Účely použití

- Pro umyvadla s volným odtokem
- Pro veřejný a poloveřejný sektor

Rozsah dodávky

- Sítko
- Těsnění

Technické informace

Materiál	Nerezová ocel / plast
----------	-----------------------

Pol. č.	Barva / povrch	G [„]	D [cm]	H [cm]	h [cm]	CZK/ks.
152.005.00.1	Rošt: Nerezová ocel leštěná	1 1/4"	6,3	3,5	≤ 5	1'177

Odpadní ventil Geberit s ovládáním typu stlačit - vytáhnout

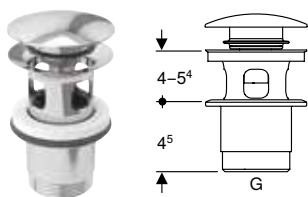

click & scan

Účely použití

- Pro umyvadla s tloušťkou materiálu 40–45 mm v oblasti odpadního ventilu
- Pro umyvadla s přepadem

Vlastnosti

- Odpadní ventil uzavíratelný
- Aktivace přes vnější zátka odpadního ventilu

Rozsah dodávky

- Odpadní ventil
- Vnější zátka odtokového ventilu

Technické informace

Materiál	Mosaz pochromovaná
----------	--------------------

Pol. č.	Barva / povrch	G [„]	CZK/ks.
152.076.21.1	Pochromovaná lesklá	1 1/4"	1'668

Připojení umyvadla Geberit Clou, prostorově úsporné, úzké provedení, s pákovým ovládáním a krytem ventilu

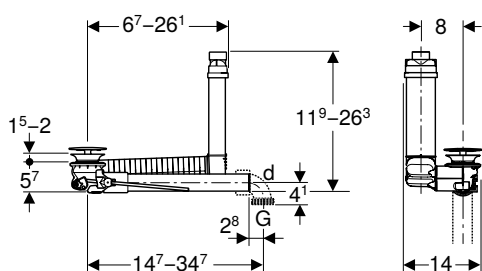

click & scan

Účely použití

- Pro umyvadla bez viditelného přepadu
- Pro umyvadla s tloušťkou materiálu 15–20 mm v oblasti odpadního ventilu
- K prostorově úsporné montáži v případě umyvadel
- Pro prostorově úspornou montáž umyvadel se skříňkou bez výřezu pro zápachovou uzávěrku

Technické informace

Materiál	Mosaz pochromovaná / plast
----------	----------------------------

Vlastnosti

- Kontrola jakosti dle EN 274-3
- Hygienický díky optimálnímu proudění
- Odpadní ventil uzavíratelný
- Ovládání pomocí táhel
- Funkce skrytého přepadu
- Délku a výšku lze přizpůsobit umyvadlu
- S integrovaným sítkem na vlasy

Rozsah dodávky

- Odpadní ventil
- Připojovací koleno 90° z PP, G 1 1/4"
- Ovládací páka
- Záslepka
- Kryt odtokového ventilu
- Umyvadlový ventil

Pol. č.	Barva / povrch	d, ø [mm]	Průtočná kapacita [l/s]	G [...]	CZK/ks.
152.013.21.1	Pochromovaná lesklá	32	0,25	1 1/4"	2'728



- Pro umyvadla o tloušťce materiálu 8–15 mm v oblasti odpadního ventilu je nutné navíc použít ploché těsnění (pol. č. 245.413.00.1)

Těsnění

Manžeta Geberit

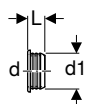

click & scan

Účely použití

- Pro bidety a umyvadla

Pol. č.	d, ø [mm]	d1, ø [mm]	L [cm]	CZK/ks.
152.498.00.1	32	40	2,5	75
152.796.00.1	40	44	2,3	64
152.495.00.1	32	46	2,3	75
152.496.00.1	40	46	2,3	64
153.564.16.1	32	58	2,3	148
153.565.16.1	40	58	2,3	110
153.566.16.1	50	58	2,3	110

Manžeta Geberit

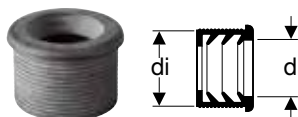

click & scan

Účely použití

- Pro bidety a umyvadla

Pol. č.	DN	d, ø [mm]	di, ø [mm]	CZK/ks.
152.682.00.1	50	32	44	64
152.689.00.1	56	32	50	110
152.690.00.1	56	40	50	96
152.691.00.1	60	32	57	221
152.692.00.1	60	40	57	148
152.693.00.1	60	50	57	96
152.694.00.1	70	50	70	148
152.699.00.1	60	56	63	161

Prodloužení

Prodloužení Geberit pro připojení umyvadla

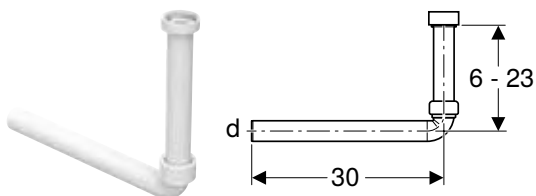

click & scan

Pol. č.	Barva / povrch	d, ø [mm]	arc [°]	CZK/ks.
240.649.11.1	Alpská bílá	32	90	492

Odpadní soupravy pro dřezy

Trubkové zápachové uzávěrky

Trubková zápachová uzávěrka Geberit pro dřez, vývod vodorovný

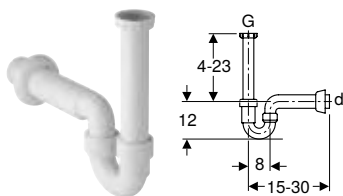

click & scan

Účely použití

- K připojení dřezů s jednou výlevkou

Technické informace

Materiál	PP
----------	----

Vlastnosti

- Kontrola jakosti dle EN 274-3
- P sifon
- Vývod vodorovný

Rozsah dodávky

- Vtoková trubka s převlečnou maticí z PP, G 1 1/2"
- Nástěnná růžice

Pol. č.	Barva / povrch	d, ø [mm]	G [.]	h [cm]	CZK/ks.
152.741.11.1	Alpská bílá	50	1 1/2"	4-23	567
152.742.11.1	Alpská bílá	40	1 1/2"	4-23	567

Trubková zápachová uzávěrka Geberit pro dřez, s hadicovou přípojkou, vývod vodorovný

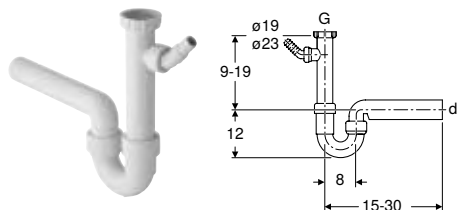

click & scan

Účely použití

- K připojení dřezů s jednou výlevkou

Technické informace

Materiál	PP
----------	----

Vlastnosti

- Kontrola jakosti dle EN 274-3
- S připojením pro pračku nebo myčku nádobí
- Vývod vodorovný

Rozsah dodávky

- Vtoková trubka s převlečnou maticí z PP, G 1", s dodatečným připojením
- Hadicová přípojka z PP, \varnothing 19 / 23 mm
- Zaslepovací víčko pro připojení G 1"

Pol. č.	Barva / povrch	d, \varnothing [mm]	G [.]	h [cm]	CZK/ks.
152.711.11.1	Alpská bílá	50	1 1/2"	9-19	328
152.713.11.1	Alpská bílá	40	1 1/2"	9-19	328

Trubková zápachová uzávěrka Geberit pro dřez, s hadicovou přípojkou, vývod svislý

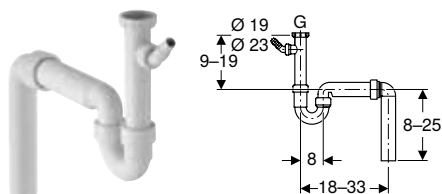

click & scan

Účely použití

- K připojení dřezů s jednou výlevkou

Technické informace

Materiál	PP
----------	----

Vlastnosti

- Kontrola jakosti dle EN 274-3
- S připojením pro pračku nebo myčku nádobí
- Vývod svislý

Rozsah dodávky

- Vtoková trubka s převlečnou maticí z PP, G 1 1/2", s dodatečným připojením
- Hadicová přípojka z PP, \varnothing 19 / 23 mm
- Připojovací koleno 90° z PP
- Zaslepovací víčko pro připojení G 1"

Pol. č.	Barva / povrch	d, \varnothing [mm]	G [.]	h [cm]	CZK/ks.
152.550.11.1	Alpská bílá	50	1 1/2"	9-19	328
152.556.11.1	Alpská bílá	40	1 1/2"	9-19	328

Trubková zápachová uzávěrka Geberit pro dřez, prostorově úsporná, s hadicovou přípojkou, vývod vodorovný

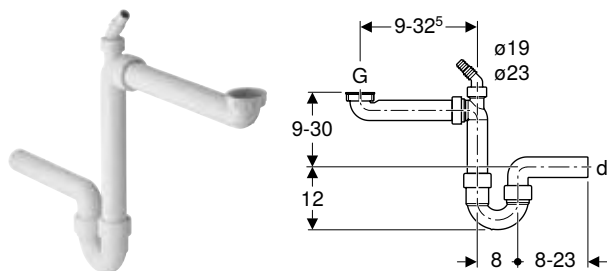

click & scan

Účely použití

- K připojení dřezů s jednou výlevkou

Vlastnosti

- Kontrola jakosti dle EN 274-3
- Prostorově úsporná
- S připojením pro pračku nebo myčku nádobí
- Vývod vodorovný

Technické informace

Materiál	PP
----------	----

Rozsah dodávky

- Připojovací koleno s převlečnou maticí z PP, G 1 1/2"
- Hadicová přípojka z PP, \varnothing 19 / 23 mm
- Redukce z PP G 1 1/2" x G 1 1/4"
- Připojovací koleno s převlečnou maticí z PP, G 1", s dodatečným připojením
- Zaslepovací víčko pro připojení G 1"

Pol. č.	Barva / povrch	d, \varnothing [mm]	G [.]	h [cm]	CZK/ks.
152.819.11.1	Alpská bílá	50	1 1/2"	9-30	597
152.885.11.1	Alpská bílá	40	1 1/2"	9-30	597

Trubková zápachová uzávěrka Geberit pro dva dřezy, s hadicovou přípojkou, vývod vodorovný

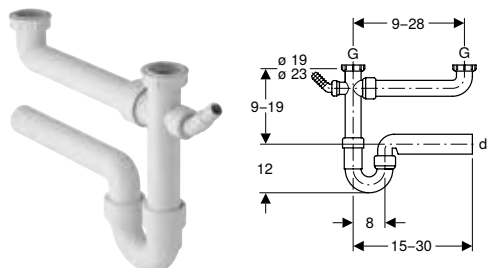

click & scan

Účely použití

- K připojení dřezů se dvěma výlevkami

Technické informace

Materiál	PP
----------	----

Vlastnosti

- Kontrola jakosti dle EN 274-3
- S připojením pro pračku nebo myčku nádobí
- Vývod vodorovný

Rozsah dodávky

- Vtoková trubka s převlečnou maticí z PP, s dodatečným připojením
- Hadicová přípojka z PP, \varnothing 19 / 23 mm
- Připojovací koleno s převlečnou maticí
- Zaslepovací víčko pro připojení G 1"

Pol. č.	Barva / povrch	d, \varnothing [mm]	G [.]	h [cm]	CZK/ks.
152.715.11.1	Alpská bílá	50	1 1/2"	9-19	536

Trubková zápachová uzávěrka Geberit pro dva dřezy, s hadicovou přípojkou, vývod svislý

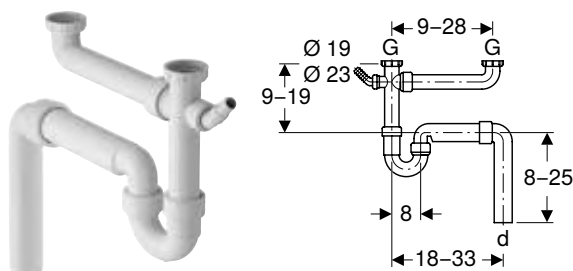

click & scan

Účely použití

- K připojení dřezů se dvěma výlevkami

Technické informace

Materiál	PP
----------	----

Vlastnosti

- Kontrola jakosti dle EN 274-3
- S připojením pro pračku nebo myčku nádobí
- Vývod svislý

Rozsah dodávky

- Vtoková trubka s převlečnou maticí z PP, G 1 1/2", s dodatečným připojením
- Hadicová přípojka z PP, \varnothing 19 / 23 mm
- Připojovací koleno s převlečnou maticí
- Připojovací koleno 90° z PP
- Zaslepovací víčko pro připojení G 1"

Pol. č.	Barva / povrch	d, \varnothing [mm]	G [.]	h [cm]	CZK/ks.
152.553.11.1	Alpská bílá	50	1 1/2"	9-19	536

Trubková zápachová uzávěrka Geberit pro dva odsazené dřezy, s hadicovou přípojkou, vývod vodorovný

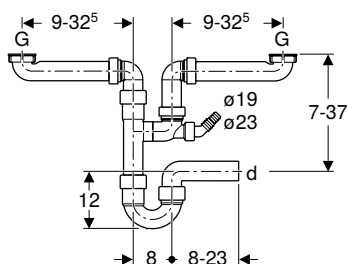

click & scan

Účely použití

- K připojení dřezů se dvěma výlevkami

Technické informace

Materiál	PP
----------	----

Vlastnosti

- Kontrola jakosti dle EN 274-3
- Prostorově úsporná
- S připojením pro pračku nebo myčku nádobí
- Vývod vodorovný

Rozsah dodávky

- 2 připojovací kolena s převlečnou maticí z PP, G 1 1/2"
- Hadicová přípojka z PP, \varnothing 19 / 23 mm
- Připojovací koleno 90° z PP
- Odbočka 88,5° z PP \varnothing 40 mm
- Zaslepovací víčko pro připojení G 1"

Pol. č.	Barva / povrch	d, \varnothing [mm]	G [...]	h [cm]	CZK/ks.
152.818.11.1	Alpská bílá	50	1 1/2"	7-37	1'001
152.886.11.1	Alpská bílá	40	1 1/2"	7-37	1'001

Dvoukomorové zápachové uzávěrky

Dvoukomorová zápachová uzávěrka Geberit pro připojení zařízovacích předmětů

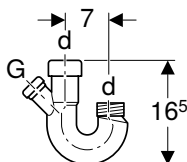

click & scan

Technické informace

Materiál	Plast
----------	-------

Rozsah dodávky

- Zaslepovací víčko pro připojení G 1"

Vlastnosti

- Vývod vodorovný

Pol. č.	Barva / povrch	d, \varnothing [mm]	G [...]	h [cm]	CZK/ks.
252.053.11.1	Alpská bílá	48	1"	16,5	502

Dvoukomorová zápachová uzávěrka Geberit pro dřez, s hadicovou přípojkou, vývod vodorovný

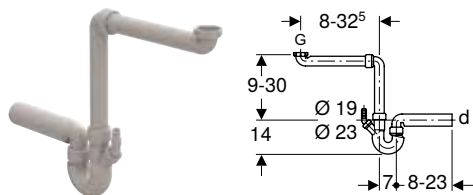

click & scan

Účely použití

- K připojení dřezů s jednou výlevkou

Technické informace

Materiál	PP
----------	----

Vlastnosti

- Připojení pro pračku nebo myčku nádobí k dvoukomorové zápachové uzávěrce
- Vývod vodorovný

Rozsah dodávky

- Záslepovací víčko pro připojení G 1"
- Hadicová přípojka \varnothing 19 / 23 mm
- Připojovací koleno
- Připojovací koleno s převlečnou maticí

Pol. č.	Barva / povrch	d, \varnothing [mm]	G [.]	h [cm]	CZK/ks.
152.889.11.1	Alpská bílá	40	1 1/2"	9-30	997

Odpadní ventily pro dřezy

Připojení dřezu Geberit s přepadem a otočným ovládáním

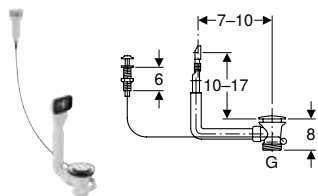

click & scan

Účely použití

- Pro dřezy s otočným ovládáním

Technické informace

Materiál	Plast
----------	-------

Vlastnosti

- Viditelné části pochromované

Rozsah dodávky

- Přepad
- Záslepka pochromovaná
- Odtokové sítko, pochromované
- Kabelové ovládání
- Otočná rukojeť

Pol. č.	Barva / povrch	G [.]	CZK/ks.
152.929.20.1	Leštěný	1 1/2"	2'393

Připojení dřezu Geberit s otočným ovládáním

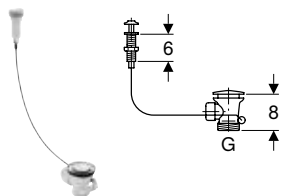

click & scan

Účely použití

- Pro dřezy s otočným ovládáním

Technické informace

Materiál	Plast
----------	-------

Vlastnosti

- Viditelné části pochromované
- S připojením pro přepad

Rozsah dodávky

- Záslepka pochromovaná
- Odtokové sítko, pochromované
- Kabelové ovládání
- Otočná rukojeť

Pol. č.	Barva / povrch	G [.]	CZK/ks.
152.931.20.1	Leštěný	1 1/2"	2'066

Příslušenství

Dvojitá hadicová přípojka Geberit

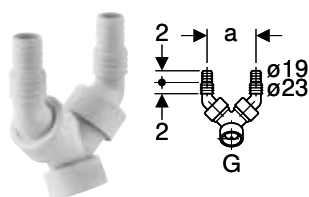

click & scan

Účely použití

- K připojení praček nebo myček nádobí

Rozsah dodávky

- 2 zpětné klapky
- Zaslepovací víčko pro připojení G 1"

Pol. č.	Barva / povrch	G [.]	a [cm]	CZK/ks.
152.767.11.1	Alpská bílá	1"	8,3	599

Odpadní soupravy pro zařízení

Trubkové zápachové uzávěrky

Trubková zápachová uzávěrka Geberit pro zařizovací předměty

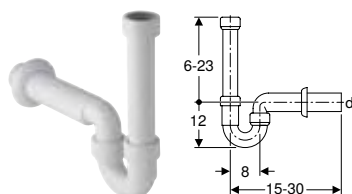

click & scan

Účely použití

- K připojení praček nebo myček nádobí

Vlastnosti

- Kontrola jakosti dle EN 274-3
- Vývod vodorovný

Technické informace

Výška vodního uzávěru (mm)	50 mm
Materiál	PP

Rozsah dodávky

- Vtoková trubka z PP, G 1 1/2"
- Nástěnná růžice

Pol. č.	Barva / povrch	d, ø [mm]	G [.]	h [cm]	CZK/ks.
152.702.11.1	Alpská bílá	50	1 1/2"	6-23	537
152.704.11.1	Alpská bílá	40	1 1/2"	6-23	537

Zápachové uzávěrky pod omítkou

Zápachová uzávěrka Geberit pod omítkou pro zařizovací předměty, s jedním připojením

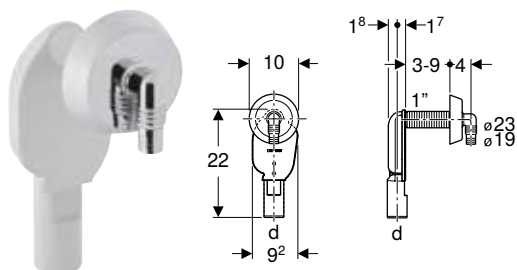

click & scan

Účely použití

- Ke skryté montáži
- K připojení praček nebo myček nádobí

Rozsah dodávky

- Zápachová uzávěrka z PP
- Nástěnná růžice
- Hadicová přípojka ø 19 / 23 mm
- Ochrana závitů

Technické informace

Výška vodního uzávěru (mm)	50 mm
Materiál	Plast

Pol. č.	Barva / povrch	d, ø [mm]	Průtočná kapacita [l/s]	CZK/ks.
152.234.11.1	Alpská bílá	40	0,6	473
152.234.21.1	Pochromovaná lesklá	40	0,6	728

Sada zápachové uzávěrky Geberit pod omítku pro zařizovací předměty, s jedním připojením, podomítkovou krabicí a krycí deskou

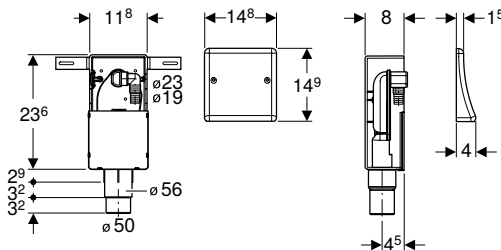

click & scan

Účely použití

- Ke skryté montáži
- K připojení praček nebo myček nádobí
- K montáži pod omítku

Technické informace

Výška vodního uzávěru (mm)	70 mm
Materiál	Plast

Vlastnosti

- Kontrola jakosti dle EN 274-3
- Krycí deska z nerezové oceli
- Zápachová uzávěrka pod omítku vyjímatelná pro čištění

Rozsah dodávky

- Krycí deska
- Hadicová přípojka z PP, ø 19 / 23 mm
- Podomítková krabice
- Manžeta z EPDM
- Kryt pro hrubou montáž
- Upevňovací materiál

Pol. č.	d, ø [mm]	Průtočná kapacita [l/s]	CZK/ks.
152.232.00.1	50–56	0,6	2'625

Zápachová uzávěrka Geberit pod omítku pro zařizovací předměty, s dvěma připojeními, podomítkovou krabicí a krycí deskou a krycí deskou

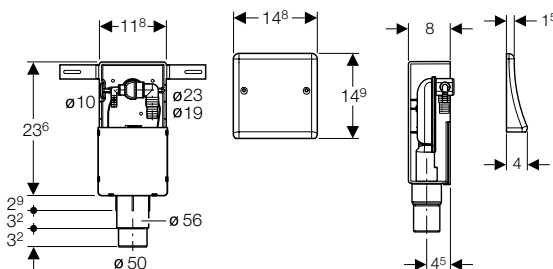

click & scan

Účely použití

- Ke skryté montáži
- K připojení praček a kondenzačních sušiček (v uspořádání nad sebou)
- K montáži pod omítku

Technické informace

Výška vodního uzávěru (mm)	50 mm
Materiál	Plast

Vlastnosti

- Kontrola jakosti dle EN 274-3
- Krycí deska z nerezové oceli
- Zápachová uzávěrka pod omítku vyjímatelná pro čištění

Rozsah dodávky

- Krycí deska
- Hadicová přípojka z PP, ø 10 mm
- Hadicová přípojka z PP, ø 19 / 23 mm
- Podomítková krabice
- Kryt pro hrubou montáž
- Upevňovací materiál

Pol. č.	d, ø [mm]	Průtočná kapacita [l/s]	CZK/ks.
152.233.00.1	50–56	0,6	2'625

Zápachové uzávěrky na omítku

Zápachová uzávěrka Geberit na omítku pro zařizovací předměty, s krytem

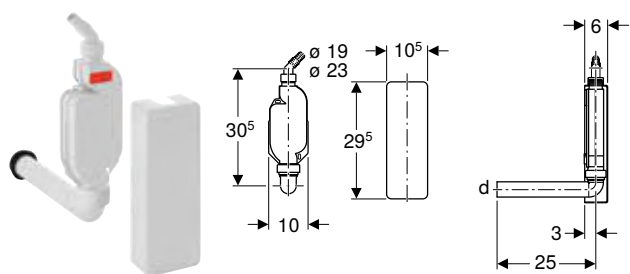

click & scan

Účely použití

- K připojení praček nebo myček nádobí
- K montáži na omítku

Technické informace

Výška vodního uzávěru (mm)	70 mm
Materiál	PP

Vlastnosti

- Kontrola jakosti dle EN 274-3
- Vývod vodorovný

Rozsah dodávky

- Kryt
- Připojovací koleno 90° z PP, \varnothing 40 mm
- Hadicová přípojka z PP, \varnothing 19 / 23 mm
- Manžeta z EPDM
- Upevňovací materiál
- Záslepovací víčko pro připojení G 1"

Pol. č.	Barva / povrch	d, \varnothing [mm]	G [.]	h [cm]	CZK/ks.
152.768.11.1	Alpská bílá	40	1"	30,5	1'131

Připojení

Nálevka oválná Geberit

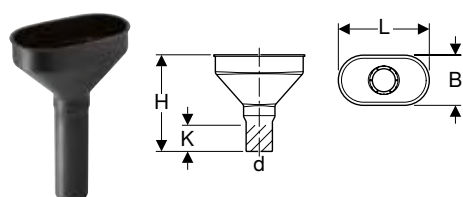

click & scan

Technické informace

Materiál	PE-HD
----------	-------

Rozsah dodávky

- Sítko ventilu

Pol. č.	DN	d, \varnothing [mm]	L [cm]	B [cm]	H [cm]	K [cm]	CZK/ks.
352.379.16.1	50	50	17,5	9,5	18,5	5	671

Adaptér Geberit pro hadicovou přípojku pro zařízení

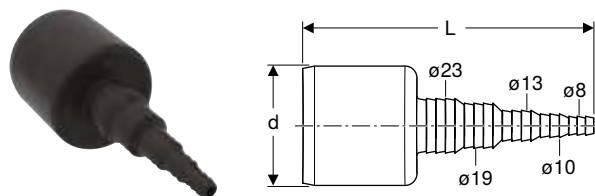

click & scan

Účely použití

- Pro připojení odtokových hadic s odtokovými trubkami PE-HD

Pol. č.	Barva / povrch	DN	d, \varnothing [mm]	L [cm]	CZK/ks.
152.910.16.1	Černá	50	50	12,3	1'003

Příslušenství

Hadicevá přípojka Geberit pro zápachovou uzávěrku na omítku pro zařízení

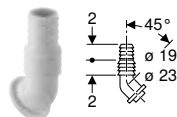

click & scan
CZK/ks.

Pol. č.	Barva / povrch	d, ø [mm]	CZK/ks.
242.691.11.1	Alpská bílá	19	64

Odpadní soupravy pro výlevky

Zápachové uzávěrky

Trubková zápachová uzávěrka Geberit pro dřez, se svěrným šroubením, přívod svislý a vývod vodorovný

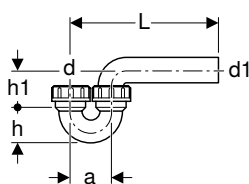

click & scan

Technické informace

Výška vodního uzávěru (mm)	75 mm
Materiál	PE-HD

Pol. č.	DN	d, ø [mm]	Průtočná kapacita [l/s]	d1, ø [mm]	a [cm]	h [cm]	h1 min. [cm]	CZK/ks.
152.033.16.1	40 / 50	40	0,84	50	8	5,5	9	1'377
152.036.16.1	40 / 40	40	0,84	40	8	5,5	8	1'377
152.039.16.1	50 / 50	50	0,84	50	8	6,5	8	978
152.043.16.1	50 / 56	50	0,84	56	8	6,5	8	1'078
152.044.16.1	56 / 56	56	0,84	56	9	7	9	1'278

Trubková zápachová uzávěrka Geberit pro dřez, se svěrným šroubením, přívod vodorovný a vývod vodorovný

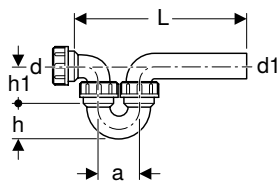

click & scan

Technické informace

Výška vodního uzávěru (mm)	75 mm
Materiál	PE-HD

Rozsah dodávky

- Připojovací koleno s převlečnou maticí

Pol. č.	DN	d, ø [mm]	Průtočná kapacita [l/s]	d1, ø [mm]	a [cm]	h [cm]	h1 min. [cm]	CZK/ks.
152.040.16.1	50 / 50	50	0,84	50	8	6,5	8	1'278
152.045.16.1	50 / 56	50	0,84	56	8	6,5	8	1'795
152.046.16.1	56 / 56	56	0,84	56	9	7	9	1'795



Trubková zápachová uzávěrka Geberit pro dřez, se svěrným šroubením, přívod svislý a vývod svislý

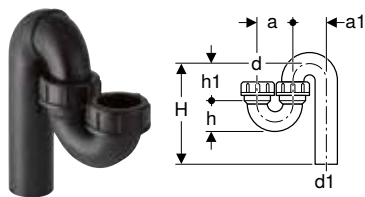

click & scan

Technické informace

Výška vodního uzávěru (mm)	75 mm
Materiál	PE-HD

Pol. č.	DN	d, ø [mm]	Průtočná kapacita [l/s]	d1, ø [mm]	a [cm]	a1 [cm]	H [cm]	h [cm]	h1 min. [cm]	CZK/ks.
152.038.16.1	50 / 50	50	0,84	50	8	8	8-18	6,5	8	1'179
152.041.16.1	50 / 56	50	0,84	56	8	7,6	8-21	5,6	8,7	1'179
152.042.16.1	56 / 56	56	0,84	56	9	9	8-21	7	9	1'179

Připojovací souprava Geberit Publica pro umyvadla na zachycování sádry

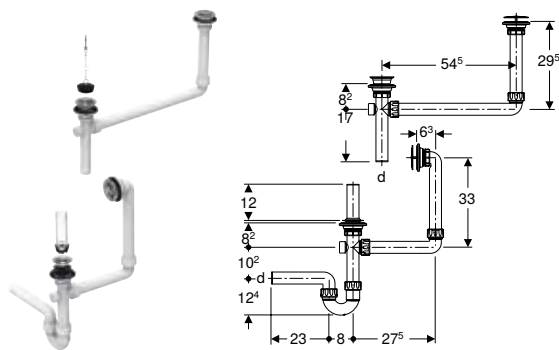

click & scan

Účely použití

- Pro umyvadla na zachycování sádry Publica, horní díl
- Pro umyvadlo na zachycování sádry Publica, spodní díl

Rozsah dodávky

- Trubka přepadu
- Záslepka
- Odpadní ventil

Pol. č.	DN	d, ø [mm]	h [cm]	CZK/ks.
152.703.11.1	40	40	43,6	6'460

Připojovací hrdlo

Přechodová spojka Geberit s vnějším závitem a šroubením

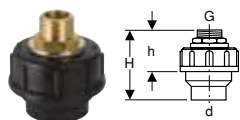

click & scan

Technické informace

Materiál	PE-HD
----------	-------

Rozsah dodávky

- Spojka z mosazi
- Těsnění

Pol. č.	DN	d, ø [mm]	G [.]	H [cm]	h [cm]	CZK/ks.
152.973.00.1	40	40	1/2"	9	6	905
152.974.00.1	40	40	3/4"	9	6	1'089
152.978.00.1	50	50	1"	9	6	1'275
152.979.00.1	50	50	1/2"	9	6	924
152.981.00.1	50	50	3/4"	9	6	1'107

Adaptér Geberit pro hadicovou přípojku pro zařízení

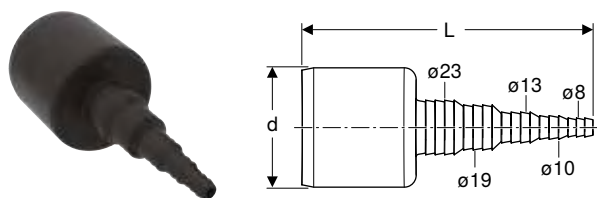

click & scan

Účely použití

- Pro připojení odtokových hadic s odtokovými trubkami PE-HD

Pol. č.	Barva / povrch	DN	d, ø [mm]	L [cm]	CZK/ks.
152.910.16.1	Černá	50	50	12,3	1'003

Odpadní ventily

Odpadní ventil Geberit s oblým závitem

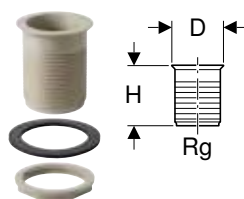

click & scan

Účely použití

- Pro nerezové dřezy

Technické informace

Materiál	Plast
----------	-------

Vlastnosti

- Kónický okraj

Rozsah dodávky

- Kontramatice Rg 60 x 1/8"
- Těsnění pro příruby z EPDM

Pol. č.	Barva / povrch	Rg [.]	Gl [.]	D [cm]	H [cm]	CZK/ks.
352.328.08.1	Štěrková šedá RAL 7032	1/8"	60	7	8	665

Příslušenství

- Zátka odtokového ventilu Geberit bez řetízku → str. 778

Odpadní ventil Geberit s trubicou přepadu, pro výlevku

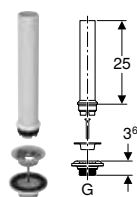

click & scan

Účely použití

- Pro umyvadla bez přepadu
- Pro výlevky bez přepadu

Rozsah dodávky

- Trubka přepadu
- Odpadní ventil
- Těsnění
- Šroub

Pol. č.	G [.]	CZK/ks.
152.121.00.1	1 1/4"	1'410
152.122.00.1	1 1/2"	1'410



Příslušenství

Zátka odtokového ventilu Geberit bez řetízku

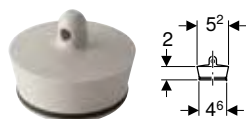

click & scan

Účely použití

- Pro odpadní ventily Geberit Rg 60 x 1/8'

Pol. č.	Barva / povrch	d, \emptyset [mm]	CZK/ks.
352.331.08.1	Štěrková šedá RAL 7032	52	352















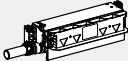

Sprchy

Odvodnění podlahy pro sprchy	782
Přehled sortimentu – Geberit sprchy v úrovni podlahy	782
Sprchové kanálky	783
Přehled sortimentu – Geberit sprchové kanálky.....	783
Příslušenství pro sprchové kanálky.....	790
Sprchové podlahové vpusti	792
Přehled sortimentu – Geberit sprchové podlahové vpust	792
Příslušenství pro sprchové podlahové vpusti	797
Odtoky ve stěně.....	800
Přehled sortimentu – Geberit odtoky ve stěně	801
Příslušenství pro odtoky ve stěně	807
Sprchové vaničky.....	812
Sprchovací plochy z minerálních materiálů	812
Přehled sortimentu – Sprchová vanička Geberit Setaplano	813
Sprchové vaničky z kamenné pryskyřice	820
Přehled příslušenství – Geberit souprava nožiček pro sprchové vaničky z litého kamene	821
Sprchové vaničky ze sanitární keramiky	825
Sprchové vaničky ze sanitárního akrylátu	827
Instalační prvky	829
Specifické sprchové odpadní soupravy.....	834
Příslušenství	840
Sprchové zástěny	840
Sprchové zástěny	840
Pevné boční sprchové stěny pro sprchu Walk-In.....	842
Vanové zástěny	843
Sprchové dveře	844
Příslušenství	846
Výklenkové odkládací boxy pro sprchy	848
Výklenkové odkládací boxy.....	848
Příslušenství	849



Odvodnění podlahy pro sprchy

Přehled sortimentu – Geberit sprchy v úrovni podlahy

Geberit Česká republika, Stav: prosinec 2023

Přehled sortimentu – Geberit sprchy v úrovni podlahy	Sprchový kanálek Geberit CleanLine a sprchová podlahová vpust Geberit	Stěnový odtok Geberit
		
Soupravy pro hrubou montáž pro sprchová řešení Geberit v úrovni podlahy		
Pro stavební výšku 9–22 cm (rozměr pro tloušťky podlahy bez dlažby a spádu), výška vodního uzávěru 50 mm		
154.150.00.1 Souprava pro hrubou montáž Geberit pro sprchové kanálky CleanLine, pro výšku mazaniny u vtoku 90–220 mm		✓
154.050.00.1 Sprchová podlahová vpust Geberit, pro výšku mazaniny u vtoku 90–220 mm		✓
Pro stavební výšku 18–31 cm (rozměry pro tloušťky podlahy bez dlaždic a sklon), výška vodního uzávěru 50 mm s příívodem		
154.159.00.1 Souprava pro hrubou montáž Geberit s příívodem, pro sprchové kanálky řady CleanLine		✓
154.059.00.1 Sprchová podlahová vpust Geberit s příívodem		✓
Pro stavební výšku 6,5–9 cm (rozměr pro tloušťky podlahy bez dlažby a spádu), výška vodního uzávěru 30 mm		
154.152.00.1 Souprava pro hrubou montáž Geberit pro sprchové kanálky řady CleanLine, pro výšku mazaniny u vtoku 65–90 mm		✓
154.052.00.1 Sprchová podlahová vpust Geberit, pro výšku mazaniny u vtoku 65–90 mm		✓
Pro instalační výšku 2–25 cm (rozměry podlahových konstrukcí bez obkladů a vyspádování), bez zápachové uzávěrky		
154.153.00.1 Souprava pro hrubou montáž Geberit pro sprchové kanálky řady CleanLine, instalace přes podlahu		✓
154.053.00.1 Sprchová podlahová vpust Geberit, instalace přes podlahu		✓
Instalační prvky pro sprchy		
Pro stavební výšku 9–20 cm (rozměr pro tloušťky podlahy bez dlažby a spádu), výška vodního uzávěru 50 mm		
111.591.00.1 Montážní prvek Geberit Duofix pro sprchu, 50 cm, s odtokem ve stěně, pro výšku mazaniny u vtoku 90–200 mm		✓
111.580.00.1 Montážní prvek Geberit Duofix pro sprchu, 130 cm, s odtokem ve stěně, nástěnná armatura pod omítku, pro výšku mazaniny u vtoku 90–200 mm		✓
111.587.00.1 Montážní prvek Geberit Duofix pro sprchu, 130 cm, s odtokem ve stěně, nástěnná armatura na omítku, pro výšku mazaniny u příívodu 90–200 mm		✓
457.534.00.1 Montážní prvek Geberit Kombifix pro sprchu, s odtokem ve stěně, pro výšku mazaniny u vtoku 90–200 mm		✓

Geberit Česká republika, Stav: prosinec 2023











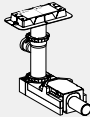

Přehled sortimentu – Geberit sprchy v úrovni podlahy	Sprchový kanálek Geberit CleanLine a sprchová podlahová vpust Geberit	Stěnový odtok Geberit
		
Pro stavební výšku 6,5–9 cm (rozměr pro tloušťky podlahy bez dlažby a spádu), výška vodního uzávěru 30 mm		
111.593.00.1 Montážní prvek Geberit Duofix pro sprchu, 50 cm, s odtokem ve stěně, pro výšku mazaniny u vtoku 65–90 mm		✓
111.581.00.1 Montážní prvek Geberit Duofix pro sprchu, 130 cm, s odtokem ve stěně, nástěnná armatura pod omítku, pro výšku mazaniny u vtoku 65–90 mm		✓

✓ (✓ Kompatibilní)

Sprchové kanálky

Přehled sortimentu – Geberit sprchové kanálky

Geberit Česká republika, Stav: prosinec 2023

			Souprava pro hrubou montáž Geberit pro sprchové kanálky CleanLine, pro výšku mazaniny u vtoku 90–220 mm	Souprava pro hrubou montáž Geberit s přívodem, pro sprchové kanálky řady CleanLine	Souprava pro hrubou montáž Geberit pro sprchové kanálky řady CleanLine, pro výšku mazaniny u vtoku 65–90 mm	Souprava pro hrubou montáž Geberit pro sprchové kanálky řady CleanLine, instalace přes podlahu
			154.150.00.1	154.159.00.1	154.152.00.1	154.153.00.1
						
Lze objednat dodatečně						
Délka 30–90 cm						
Sprchový kanálek Geberit CleanLine20	154.450.KS.1		✓	✓	✓	✓
Sprchový kanálek Geberit CleanLine50	154.446.KS.1		✓	✓	✓	✓
	154.446.QC.1		✓	✓	✓	✓
Sprchový kanálek Geberit CleanLine60 pro tenké podlahy	154.458.00.1		✓	✓	✓	✓
Sprchový kanálek Geberit CleanLine80	154.440.KS.1		✓	✓	✓	✓
	154.440.QC.1		✓	✓	✓	✓
	154.440.39.1		✓	✓	✓	✓
Délka 30–130 cm						
Sprchový kanálek Geberit CleanLine20	154.451.KS.1		✓	✓	✓	✓
Sprchový kanálek Geberit CleanLine50	154.447.KS.1		✓	✓	✓	✓
	154.447.QC.1		✓	✓	✓	✓
Sprchový kanálek Geberit CleanLine60 pro tenké podlahy	154.459.00.1		✓	✓	✓	✓
Sprchový kanálek Geberit CleanLine80	154.441.KS.1		✓	✓	✓	✓
	154.441.QC.1		✓	✓	✓	✓
	154.441.39.1		✓	✓	✓	✓
Délka 30–160 cm						
Sprchový kanálek Geberit CleanLine20	154.453.KS.1		✓	✓	✓	✓
Lze obkládat						
Sprchový kanálek Geberit CleanLine, umožňující obložení	154.455.00.1		✓	✓	✓	✓

✓ Kompatibilní

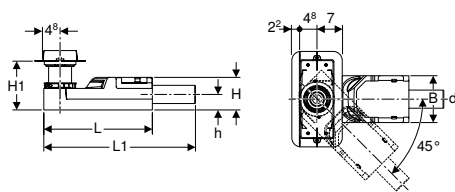
Souprava pro hrubou montáž Geberit pro sprchové kanálky CleanLine, pro výšku mazaniny u vtoku 90–220 mm

click & scan

Účely použití

- K montáži uvnitř budov
- K odvodnění sprchových kanálků Geberit řady CleanLine
- Pro sdružené izolace
- Pro výšku mazaniny ≥ 90 mm u vtoku
- Pro použití jako podlahová vpust s vodorovným vývodem

Technické informace

Výška vodního uzávěru (mm)	50 mm
----------------------------	-------

Vlastnosti

- Kontrola jakosti dle EN 1253-3
- Integrovaná těsnicí netkaná textilie
- Těsnicí netkaná textilie s obvodovým přesahem 10 cm, pro napojení těsnicích systémů
- Základní těleso z EPS pro přerušení přenosu hluku a umístění zápachové uzávěrky

Rozsah dodávky

- Ochranný kryt s referenční hranou
- Nástavec pro tenkou vrstvu
- Zápachová uzávěrka z PE-HD
- Upevňovací materiál
- Distanční destička, tloušťka 2 cm

Pol. č.	DN	d, \emptyset [mm]	Průtočná kapacita [l/s]	L [cm]	L1 [cm]	B [cm]	H [cm]	H1 [cm]	h [cm]	CZK/ks.
154.150.00.1	50	50	0,8	30	35,8	13	9	9–22	4,2	7'121

Nutno objednat zvlášť

- Sprchový kanálek řady CleanLine

Kombinovatelné s

- Geberit prodloužení pro sprchový kanálek CleanLine → str. 791

Příslušenství

- Sprchový kanálek Geberit CleanLine20 → str. 786
- Sprchový kanálek Geberit CleanLine50 → str. 788
- Sprchový kanálek Geberit CleanLine60 pro tenké podlahy → str. 788
- Sprchový kanálek Geberit CleanLine80 → str. 789
- Sprchový kanálek Geberit CleanLine, umožňující obložení → str. 787
- Geberit prodloužení pro sprchový kanálek CleanLine → str. 791
- Prodloužení Geberit pro vtokovou trubku pro sprchové kanálky CleanLine → str. 791

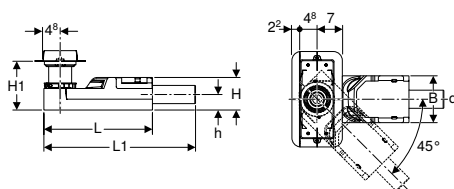
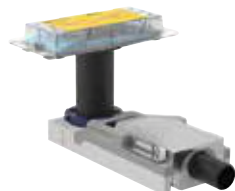

- U velikostí obkládacích dlaždic dbejte na překrytí mazaniny základního tělesa < 5 cm. Materiál a tloušťku mazaniny nechejte definovat ze strany obkladače.

Souprava pro hrubou montáž Geberit pro sprchové kanálky řady CleanLine, pro výšku mazaniny u vtoku 65–90 mm

click & scan

Účely použití

- Zohledněte oblasti použití na základě normy EN 1253-6
- K montáži uvnitř budov
- K odvodnění sprchových kanálků Geberit řady CleanLine
- Pro sdružené izolace
- K zachycení odpadní vody jedné samostatné sprchové hlavice
- K montáži při velmi malé tloušťce podlahy
- Pro výšku mazaniny ≥ 65 mm u vtoku
- Pro použití jako podlahová vpust s vodorovným vývodem

Technické informace

Výška vodního uzávěru (mm)	30 mm
----------------------------	-------

Vlastnosti

- Výška vodního uzávěru jen 30 mm se liší od požadavků normy EN 1253
- Integrovaná těsnicí netkaná textilie
- Těsnicí netkaná textilie s obvodovým přesahem 10 cm, pro napojení těsnicích systémů
- Základní těleso z EPS pro přerušení přenosu hluku a umístění zápachové uzávěrky

Rozsah dodávky

- Ochranný kryt s referenční hranou
- Nástavec pro tenkou vrstvu
- Zápachová uzávěrka z PE-HD
- Upevňovací materiál

Pol. č.	DN	d, ø [mm]	Průtočná kapacita [l/s]	L [cm]	L1 [cm]	B [cm]	H [cm]	H1 [cm]	h [cm]	CZK/ks.
154.152.00.1	40	40	0,4	30	35,8	13	6,5	6,5–17,5	3,2	7'121

Nutno objednat zvlášť

- Sprchový kanálek řady CleanLine

Kombinovatelné s

- Geberit prodloužení pro sprchový kanálek CleanLine → str. 791

Příslušenství

- Sprchový kanálek Geberit CleanLine20 → str. 786
- Sprchový kanálek Geberit CleanLine50 → str. 788
- Sprchový kanálek Geberit CleanLine60 pro tenké podlahy → str. 788
- Sprchový kanálek Geberit CleanLine80 → str. 789
- Sprchový kanálek Geberit CleanLine, umožňující obložení → str. 787
- Geberit prodloužení pro sprchový kanálek CleanLine → str. 791
- Prodloužení Geberit pro vtokovou trubku pro sprchové kanálky CleanLine → str. 791

- i** • U velikostí obkládacích dlaždic dbejte na překrytí mazaniny základního tělesa < 5 cm. Materiál a tloušťku mazaniny nechejte definovat ze strany obkladače.
• K dispozici je Stavebně technický certifikát o zkoušce (abP)

Souprava pro hrubou montáž Geberit pro sprchové kanálky řady CleanLine, instalace přes podlahu

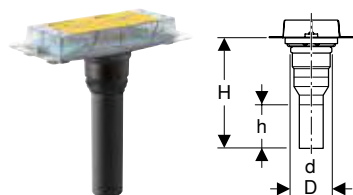

click & scan

Účely použití

- K montáži uvnitř budov
- K odvodnění sprchových kanálků Geberit řady CleanLine
- Pro sdružené izolace
- Pro tloušťky podlahy 2–25 cm
- Pro výšku mazaniny ≥ 20 mm u vtoků
- Pro použití jako podlahová vpust se svislým vývodem

Rozsah dodávky

- Ochranný kryt s referenční hranou
- Nástavec pro tenkou vrstvu
- Připojovací hrdlo z PE-HD, ø 50 mm

Vlastnosti

- Integrovaná těsnící netkaná textilie
- Těsnící netkaná textilie s obvodovým přesahem 10 cm, pro napojení těsnících systémů

Pol. č.	DN	d, ø [mm]	D [cm]	H [cm]	h [cm]	CZK/ks.
154.153.00.1	50	50	7,8	34	15,6	3'053

Nutno objednat zvlášť

- Sprchový kanálek řady CleanLine
- Zápachová uzávěrka

Kombinovatelné s

- Geberit prodloužení pro sprchový kanálek CleanLine → str. 791

Příslušenství

- Sprchový kanálek Geberit CleanLine20 → str. 786
- Sprchový kanálek Geberit CleanLine50 → str. 788
- Sprchový kanálek Geberit CleanLine60 pro tenké podlahy → str. 788
- Sprchový kanálek Geberit CleanLine80 → str. 789
- Sprchový kanálek Geberit CleanLine, umožňující obložení → str. 787
- Trubková zápachová uzávěrka Geberit pro dřez, se svěrným šroubením, přívod svislý a vývod vodorovný → str. 775
- Geberit prodloužení pro sprchový kanálek CleanLine → str. 791
- Prodloužení Geberit pro vtokovou trubku pro sprchové kanálky CleanLine → str. 791

Souprava pro hrubou montáž Geberit s přívodem, pro sprchové kanálky řady CleanLine

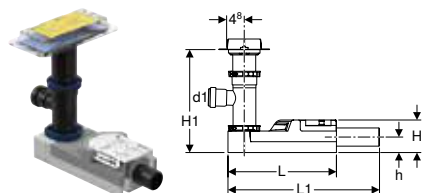

click & scan

Účely použití

- K montáži uvnitř budov
- K odvodnění sprchových kanálků Geberit řady CleanLine
- Pro sdružené izolace
- Pro výšky mazaniny ≥ 190 mm u vtoku
- Pro použití jako podlahová vpust s vodorovným vývodem

Technické informace

Výška vodního uzávěru (mm)	50 mm
----------------------------	-------

Vlastnosti

- Kontrola jakosti dle EN 1253-3
- Integrovaná těsnicí netkaná textilie
- Těsnicí netkaná textilie s obvodovým přesahem 10 cm, pro napojení těsnících systémů
- Základní těleso z EPS pro přerušení přenosu hluku a umístění zápachové uzávěrky

Rozsah dodávky

- Ochranný kryt s referenční hranou
- Nástavec pro tenkou vrstvu
- Zápachová uzávěrka z PE-HD
- Odbočka 88,5° z PE, \varnothing 63 / 40 mm
- Upevňovací materiál
- Distanční destička, tloušťka 2 cm

Pol. č.	DN	d, \varnothing	Průtočná kapacita	d1, \varnothing	L	L1	B	H	H1	h	CZK/ks.
	[mm]	[mm]	[l/s]	[mm]	[cm]	[cm]	[cm]	[cm]	[cm]	[cm]	
154.159.00.1	50	50	0,8	40	30	35,8	13	9	19–36,5	4,2	8'161

Nutno objednat zvlášť

- Sprchový kanálek řady CleanLine

Kombinovatelné s

- Geberit prodloužení pro sprchový kanálek CleanLine → str. 791

Příslušenství

- Sprchový kanálek Geberit CleanLine20 → str. 786
- Sprchový kanálek Geberit CleanLine50 → str. 788
- Sprchový kanálek Geberit CleanLine60 pro tenké podlahy → str. 788
- Sprchový kanálek Geberit CleanLine80 → str. 789
- Sprchový kanálek Geberit CleanLine, umožňující obložení → str. 787
- Geberit prodloužení pro sprchový kanálek CleanLine → str. 791
- Prodloužení Geberit pro vtokovou trubku pro sprchové kanálky CleanLine → str. 791

Sprchový kanálek Geberit CleanLine20

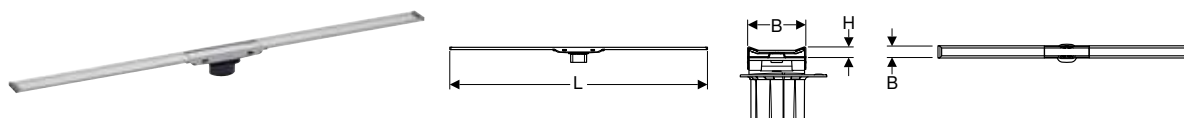

click & scan

Účely použití

- K odvodnění sprch v úrovni podlahy
- K instalaci do prostoru nebo ke stěně
- K osazení do tenké vrstvy malty
- Pro sdružené izolace
- Vhodný pro bezbariérové stavby

Technické informace

Materiál	CrNiMo ocel 1.4404 (EN 10088)
----------	-------------------------------

Vlastnosti

- Kontrola jakosti dle EN 1253-3
- Sprchový kanálek s možností zkrácení
- Určeno pro tloušťku podlahové dlažby 8 - 35 mm
- Sprchový kanálek nastavitelný výškově, sklonem i vyosením
- Jednoduché čištění
- Odvod vody nad sdruženou izolací
- Zatížitelnost třída K 3 (3 kN)

Rozsah dodávky

- Hřebenová vložka
- Vtoková trubka s vyrovnávacím kroužkem
- 2 zásuvné koncovky
- Přísavka

Pol. č.	Barva / povrch	L	B	H	CZK/ks.
		[cm]	[cm]	[cm]	
154.450.KS.1	Rám: nerezová ocel elektrolyticky leštěná Plocha: nerezová ocel kartáčovaná	30–90	4,3	0,8	10'171
154.451.KS.1	Rám: nerezová ocel elektrolyticky leštěná Plocha: nerezová ocel kartáčovaná	30–130	4,3	0,8	15'258
154.453.KS.1	Rám: nerezová ocel elektrolyticky leštěná Plocha: nerezová ocel kartáčovaná	30–160	4,3	0,8	18'785

Nutno objednat zvlášť

- Souprava pro hrubou montáž pro sprchové kanálky řady CleanLine

Kombinovatelné s

- Prodloužení Geberit pro vtokovou trubku pro sprchové kanálky CleanLine → str. 791
- Spojovací kus Geberit CleanLine20 → str. 790



- Podlahové dlaždice z přírodního kamene mohou v rozsahu sprchy změnit barvu

Sprchový kanálek Geberit CleanLine, umožňující obložení

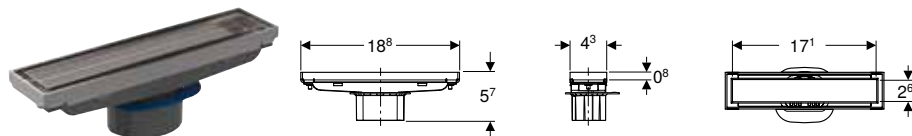

click & scan

Účely použití

- K odvodnění sprch v úrovni podlahy
- K instalaci do prostoru nebo ke stěně
- K osazení do tenké vrstvy malty
- Pro sdružené izolace
- Vhodný pro bezbariérové stavby

Vlastnosti

- Určeno pro tloušťky podlahové dlažby 13–35 mm
- Výška dlaždicové vložky s lepidlem na obkladačky 0,8 cm
- Sprchový kanálek nastavitelný výškově, sklonem i vyosením
- Odvod vody nad sdruženou izolací
- Jednoduché čištění

Technické informace

Materiál	Nerezová ocel
----------	---------------

Rozsah dodávky

- Hřebenová vložka
- Vtoková trubka s vyrovnávacím kroužkem
- Demontážní nářadí

Pol. č.	Barva / povrch	B [cm]	H [cm]	CZK/ks.
154.455.00.1	Dle specifikace zákazníka / Nerezová ocel kartáčovaná	18,8	5,7	9'227

Nutno objednat zvlášť

- Souprava pro hrubou montáž pro sprchové kanálky řady CleanLine

Kombinovatelné s

- Prodloužení Geberit pro vtokovou trubku pro sprchové kanálky CleanLine → str. 791



- Podlahové dlaždice z přírodního kamene mohou v rozsahu sprchy změnit barvu
- Obkládací vložka včetně lepidla na obkladačky 17,1 x 2,6 x 0,8 cm



Sprchový kanálek Geberit CleanLine50

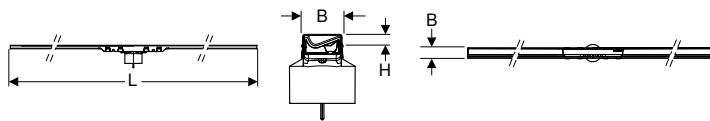

click & scan

Účely použití

- K odvodnění sprch v úrovni podlahy
- Pro montáž v místnosti
- K osazení do tenké vrstvy malty
- Pro sdružené izolace
- Vhodný pro bezbariérové stavby

Technické informace

Materiál	CrNiMo ocel 1.4404 (EN 10088)
----------	-------------------------------

Rozsah dodávky

- Hřebenová vložka
- Vtoková trubka s vyrovnávacím kroužkem
- Přísavka
- Manžeta

Vlastnosti

- Kontrola jakosti dle EN 1253-3
- S integrovaným sklonem
- Sprchový kanálek s možností zkrácení
- Vhodný pro tloušťky obkladu na podlaze 10–35 mm
- Sprchový kanálek nastavitelný výškově, sklonem i vyosením
- Jednoduché čištění
- Odvod vody nad sdruženou izolací
- Odvod vody nad hotovou podlahou při použití těsnicí manžety
- S vrstvou odolnou vůči otiskům prstů (pouze u modelů s černým chromem)
- Průtočná kapacita 0,4 l/s při použití soupravy pro hrubou montáž s výškou vodního uzávěru 30 mm a výškou mazaniny 65 mm u vtoku
- Průtočná kapacita 0,6 l/s při použití soupravy pro hrubou montáž s výškou vodního uzávěru 50 mm a výškou mazaniny 90 mm u vtoku
- Průtočná kapacita 0,8 l/s při použití soupravy pro hrubou montáž s výškou vodního uzávěru 50 mm a výškou mazaniny 140 mm u vtoku
- Průtočná kapacita 1 l/s při použití soupravy pro hrubou montáž s výškou vodního uzávěru 50 mm a výškou mazaniny 200 mm u vtoku

Pol. č.	Barva / povrch	L [cm]	B [cm]	H [cm]	CZK/ks.
154.446.KS.1	Nerezová ocel kartáčovaná	30–90	3	1	14'170
154.446.QC.1	Rám: černý chrom / kartáčovaný, povrchová úprava Povrch: černý chrom / kartáčovaný, povrchová úprava	30–90	3	1	18'219
154.447.KS.1	Nerezová ocel kartáčovaná	30–130	3	1	20'242
154.447.QC.1	Rám: černý chrom / kartáčovaný, povrchová úprava Povrch: černý chrom / kartáčovaný, povrchová úprava	30–130	3	1	24'292

Nutno objednat zvlášť

- Souprava pro hrubou montáž pro sprchové kanálky řady CleanLine

Kombinovatelné s

- Prodloužení Geberit pro vtokovou trubku pro sprchové kanálky CleanLine → str. 791
- Spojovací kus Geberit CleanLine50 → str. 790



- Podlahové dlaždice z přírodního kamene mohou v rozsahu sprchy změnit barvu

Sprchový kanálek Geberit CleanLine60 pro tenké podlahy

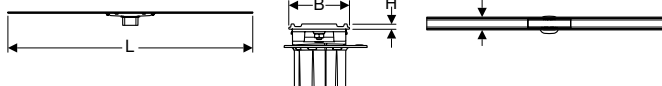

click & scan

Účely použití

- K odvodnění sprch v úrovni podlahy
- K instalaci do prostoru nebo ke stěně
- K osazení do tenké vrstvy malty
- Pro sdružené izolace
- K napojení v hotových površích na bázi epoxidové pryskyřice
- K napojení v hotových površích na bázi polyuretanu
- Vhodný pro bezbariérové stavby

Technické informace

Materiál	CrNiMo ocel 1.4404 (EN 10088)
----------	-------------------------------

Vlastnosti

- Kontrola jakosti dle EN 1253-3
- Sprchový kanálek s možností zkrácení
- Určeno pro tloušťky obkladu na podlahu 4–30 mm
- Sprchový kanálek nastavitelný výškově, sklonem i vyosením
- Jednoduché čištění
- Odvod vody nad sdruženou izolací
- Odvod vody nad hotovou podlahou při použití těsnicí manžety
- Zatížitelnost třída K 3 (3 kN)

Rozsah dodávky

- Hřebenová vložka
- Vtoková trubka s vyrovnávacím kroužkem
- Přísavka
- Manžeta

Pol. č.	Barva / povrch	L [cm]	B [cm]	H [cm]	CZK/ks.
154.458.00.1	Nerezová ocel kartáčovaná	30–90	4,7	0,4	13'730
154.459.00.1	Nerezová ocel kartáčovaná	30–130	4,7	0,4	19'834

Nutno objednat zvlášť

- Souprava pro hrubou montáž pro sprchové kanálky řady CleanLine

Kombinovatelné s

- Prodloužení Geberit pro vtokovou trubku pro sprchové kanálky CleanLine → str. 791



- Podlahové dlaždice z přírodního kamene mohou v rozsahu sprchy změnit barvu

Sprchový kanálek Geberit CleanLine80

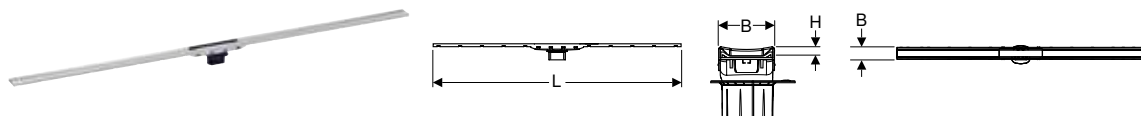

click & scan

Účely použití

- K odvodnění sprch v úrovni podlahy
- K instalaci do prostoru nebo ke stěně
- K osazení do tenké vrstvy malty
- Pro sdružené izolace
- Vhodný pro bezbariérové stavby

Technické informace

Materiál	CrNiMo ocel 1.4404 (EN 10088)
----------	-------------------------------

Vlastnosti

- Kontrola jakosti dle EN 1253-3
- S integrovaným sklonem
- Sprchový kanálek s možností zkrácení
- Vhodný pro tloušťky obkladu na podlaže 10–35 mm
- Sprchový kanálek nastavitelný výškově, sklonem i vyosením
- Jednoduché čištění
- Odvod vody nad sdruženou izolací
- Odvod vody nad hotovou podlahou při použití těsnící manžety
- Zatížitelnost třída K 3 (3 kN)
- S povrchovou úpravou proti otiskům prstů

Rozsah dodávky

- Hřebenová vložka
- Vtoková trubka s vyrovnávacím kroužkem
- Přísavka
- Manžeta

Pol. č.	Barva / povrch	L [cm]	B [cm]	H [cm]	CZK/ks.
154.440.39.1	Rám: champagne / leštěný, povrchová úprava Plocha: champagne / kartáčovaná, povrchová úprava	30–90	4,4	1	20'381
154.440.KS.1	Rám: nerezová ocel leštěná, povrchová úprava Plocha: nerezová ocel kartáčovaná, povrchová úprava	30–90	4,4	1	20'381
154.440.QC.1	Rám: černý chrom / kartáčovaný, povrchová úprava Povrch: černý chrom / kartáčovaný, povrchová úprava	30–90	4,4	1	20'381
154.441.39.1	Rám: champagne / leštěný, povrchová úprava Plocha: champagne / kartáčovaná, povrchová úprava	30–130	4,4	1	26'270
154.441.KS.1	Rám: nerezová ocel leštěná, povrchová úprava Plocha: nerezová ocel kartáčovaná, povrchová úprava	30–130	4,4	1	26'270
154.441.QC.1	Rám: černý chrom / kartáčovaný, povrchová úprava Povrch: černý chrom / kartáčovaný, povrchová úprava	30–130	4,4	1	26'270

Nutno objednat zvlášť

- Souprava pro hrubou montáž pro sprchové kanálky řady CleanLine

Kombinovatelné s

- Prodloužení Geberit pro vtokovou trubku pro sprchové kanálky CleanLine → str. 791
- Spojovací kus Geberit CleanLine80 → str. 790



- Podlahové dlaždice z přírodního kamene mohou v rozsahu sprchy změnit barvu



Příslušenství pro sprchové kanálky

Spojovací kus Geberit CleanLine20

[click & scan](#)

Účely použití

- Pro spojení dvou sprchových kanálků CleanLine20

Rozsah dodávky

- Souprava 2 kusů

Pol. č.

154.307.00.1

CZK/ks.

1'182

Kombinovatelné s

- Sprchový kanálek Geberit CleanLine20 → str. 786

Spojovací kus Geberit CleanLine50

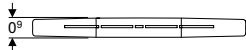
[click & scan](#)

Účely použití

- Pro spojení dvou sprchových kanálků CleanLine50

Pol. č.

154.320.00.1

L
[cm]

10

B
[cm]

2,9

H
[cm]

0,9

CZK/ks.

1'182

Kombinovatelné s

- Sprchový kanálek Geberit CleanLine50 → str. 788

Spojovací kus Geberit CleanLine80

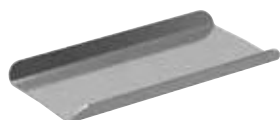
[click & scan](#)

Účely použití

- Pro spojení dvou sprchových kanálků CleanLine80

Pol. č.

154.309.00.1

CZK/ks.

1'182

Kombinovatelné s

- Sprchový kanálek Geberit CleanLine80 → str. 789

Geberit prodloužení pro sprchový kanálek CleanLine

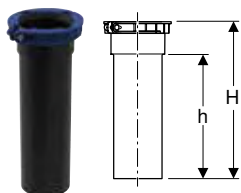

click & scan

Účely použití

- Pro tloušťky podlahy 0–44 cm

Pol. č.	H [cm]	h [cm]	CZK/ks.
154.313.00.1	22	18,5	1'045

Kombinovatelné s

- Souprava pro hrubou montáž Geberit pro sprchové kanálky řady CleanLine, pro výšku mazaniny u vtoku 65–90 mm → str. 784
- Souprava pro hrubou montáž Geberit pro sprchové kanálky CleanLine, pro výšku mazaniny u vtoku 90–220 mm → str. 784
- Souprava pro hrubou montáž Geberit pro sprchové kanálky řady CleanLine, instalace přes podlahu → str. 785
- Souprava pro hrubou montáž Geberit s přívodem, pro sprchové kanálky řady CleanLine → str. 786
- Sprchová podlahová vpust Geberit, pro výšku mazaniny u vtoku 65–90 mm → str. 794
- Sprchová podlahová vpust Geberit, pro výšku mazaniny u vtoku 90–220 mm → str. 793
- Sprchová podlahová vpust Geberit s přívodem → str. 794
- Sprchová podlahová vpust Geberit, instalace přes podlahu → str. 795

Prodloužení Geberit pro vtokovou trubku pro sprchové kanálky CleanLine

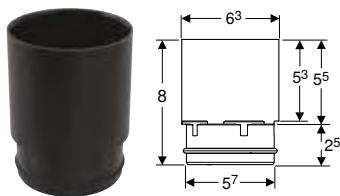

click & scan

Účely použití

- K zvýšení stavební výšky o 5,5 cm

Vlastnosti

- Vhodný pro tloušťky obkladu na podlaze 35–90 mm

Pol. č.	H [cm]	h [cm]	CZK/ks.
154.316.00.1	8	5,5	1'236

Kombinovatelné s

- Sprchový kanálek Geberit CleanLine20 → str. 786
- Sprchový kanálek Geberit CleanLine50 → str. 788
- Sprchový kanálek Geberit CleanLine60 pro tenké podlahy → str. 788
- Sprchový kanálek Geberit CleanLine80 → str. 789
- Sprchový kanálek Geberit CleanLine, umožňující obložení → str. 787
- Sprchová podlahová vpust Geberit, pro výšku mazaniny u vtoku 90–220 mm → str. 793
- Sprchová podlahová vpust Geberit, pro výšku mazaniny u vtoku 65–90 mm → str. 794

Upevňovací materiál Geberit pro soupravu pro hrubou montáž pro sprchové kanálky CleanLine

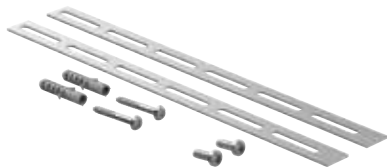

click & scan

Rozsah dodávky

- 2 pásová železa s výřezy
- Upevňovací materiál

Pol. č.	CZK/ks.
154.314.00.1	685

Novinka

Čisticí příslušenství Geberit pro sprchové kanálky CleanLine

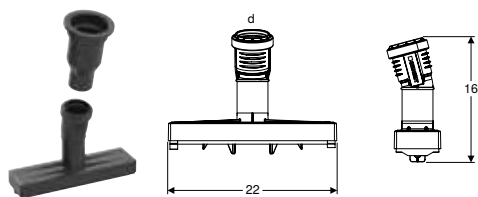

click & scan

Účely použití

- Pro použití se zařízením na čištění potrubí Ropump® Super Plus

Vlastnosti

- Trubka Ropump® Super Plus ø 81 mm

Technické informace

Materiál	PE-HD
----------	-------

Pol. č.	d, ø [mm]	B [cm]	H [cm]	CZK/ks.
154.343.00.1	63	20,8	18,3	2'876

K dodání od duben 2024

Sprchové podlahové vpusti

Přehled sortimentu – Geberit sprchové podlahové vpusti

Geberit Česká republika, Stav: prosinec 2023

	Sprchová podlahová vpust Geberit, pro výšku mazaniny u vtoku 90–220 mm	Sprchová podlahová vpust Geberit s příívodem	Sprchová podlahová vpust Geberit, pro výšku mazaniny u vtoku 65–90 mm	Sprchová podlahová vpust Geberit, instalace přes podlahu
	154.050.00.1	154.059.00.1	154.052.00.1	154.053.00.1

Příslušenství

Designový rošt Geberit Circle, 8 x 8 cm	154.311.00.1		✓	✓	✓	✓
Designový rošt Geberit 8 x 8 cm	154.312.00.1		✓	✓	✓	✓
Rošt Geberit příšroubovatelný, 8 x 8 cm	154.310.00.1		✓	✓	✓	✓

✓ Kompatibilní

Sprchová podlahová vpust Geberit, pro výšku mazaniny u vtoku 90–220 mm

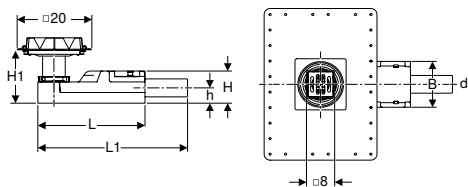
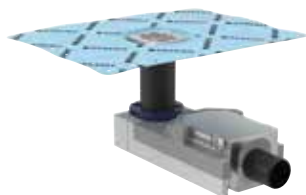

click & scan

Účely použití

- K montáži uvnitř budov
- K odvodnění sprch v úrovni podlahy
- Vhodný pro bezbariérové stavby
- Pro sdružené izolace
- Pro výšku mazaniny ≥ 90 mm u vtoku
- Pro použití jako podlahová vpust s vodorovným vývodem

Technické informace

Výška vodního uzávěru (mm)	50 mm
----------------------------	-------

Vlastnosti

- Kontrola jakosti dle EN 1253-3
- Určeno pro tloušťky obkladu na podlahu 2–40 mm
- Integrovaná těsnicí netkaná textilie
- Těsnicí netkaná textilie s obvodovým přesahem 10 cm, pro napojení těsnicích systémů
- Rošt z nerezové oceli
- Rošt nastavitelný výškově, sklonem i vyosením
- Základní těleso z EPS pro přerušení přenosu hluku a umístění zápachové uzávěrky
- Zatížitelnost třída K 3 (3 kN)
- Odvod vody nad sdruženou izolací

Rozsah dodávky

- Ochranný kryt s referenční hranou
- Nástavec pro tenkou vrstvu
- Hřebenová vložka
- Neděrovaná rámeček roštu s vyrovnávacím kroužkem
- Rošt
- Zápachová uzávěrka z PE-HD
- Upevňovací materiál
- Distanční destička, tloušťka 2 cm

Pol. č.	DN	d, ø [mm]	Průtočná kapacita [l/s]	L [cm]	L1 [cm]	B [cm]	H [cm]	H1 [cm]	h [cm]	CZK/ks.
154.050.00.1	50	50	0,8	30	35,8	13	9	9–22	4,2	5'087

Kombinovatelné s

- Geberit prodloužení pro sprchový kanálek CleanLine → str. 791
- Prodloužení Geberit pro vtokovou trubku pro sprchové kanálky CleanLine → str. 791

Příslušenství

- Rošt Geberit přišroubovatelný, 8 x 8 cm → str. 797
- Designový rošt Geberit Circle, 8 x 8 cm → str. 797
- Designový rošt Geberit 8 x 8 cm → str. 798
- Prodloužení Geberit pro vtokovou trubku pro sprchové kanálky CleanLine → str. 791



- U velikostí obkládacích dlaždic dbejte na překrytí mazaniny základního tělesa < 5 cm. Materiál a tloušťku mazaniny nechejte definovat ze strany obkladače.
- Podlahové dlaždice z přírodního kamene mohou v rozsahu sprchy změnit barvu
- Přišroubovatelný rošt s rámečkem roštu (pol. č. 154.310.00.1) je nutné objednat samostatně

Sprchová podlahová vpust Geberit, pro výšku mazaniny u vtoku 65–90 mm

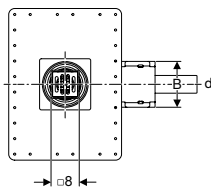
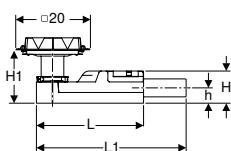
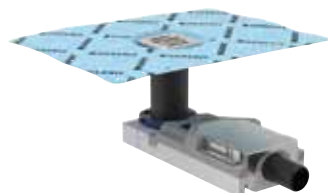

click & scan

Účely použití

- Zohledněte oblasti použití na základě normy EN 1253-6
- K montáži uvnitř budov
- K odvodnění sprch v úrovni podlahy
- Vhodný pro bezbariérové stavby
- Pro sdružené izolace
- K zachycení odpadní vody jedné samostatné sprchové hlavice
- K montáži při velmi malé tloušťce podlahy
- Pro výšku mazaniny ≥ 65 mm u vtoku
- Pro použití jako podlahová vpust s vodorovným vývodem

Vlastnosti

- Výška vodního uzávěru jen 30 mm se liší od požadavků normy EN 1253
- Určeno pro tloušťky obkladu na podlahu 2–30 mm
- Integrovaná těsnící netkaná textilie
- Těsnící netkaná textilie s obvodovým přesahem 10 cm, pro napojení těsnících systémů
- Rošt z nerezové oceli
- Rošt nastavitelný výškově, sklonem i vyosením
- Základní těleso z EPS pro přerušení přenosu hluku a umístění zápachové uzávěrky
- Zatížitelnost třída K 3 (3 kN)
- Odvod vody nad sdruženou izolací

Technické informace

Výška vodního uzávěru (mm)	30 mm
----------------------------	-------

Rozsah dodávky

- Ochranný kryt s referenční hranou
- Nástavec pro tenkou vrstvu
- Hřebenová vložka
- Neděrovaná rámeček roštu s vyrovnávacím kroužkem
- Rošt
- Zápachová uzávěrka z PE-HD
- Upevňovací materiál

Pol. č.	DN	d, \varnothing	Průtočná kapacita	L	L1	B	H	H1	h	CZK/ks.
	[mm]		[l/s]	[cm]	[cm]	[cm]	[cm]	[cm]	[cm]	
154.052.00.1	40	40	0,4	30	35,8	13	6,5	6,5–17,5	3,2	5'595

Kombinovatelné s

- Geberit prodloužení pro sprchový kanálek CleanLine → str. 791
- Prodloužení Geberit pro vtokovou trubku pro sprchové kanálky CleanLine → str. 791

Příslušenství

- Rošt Geberit přišroubovatelný, 8 x 8 cm → str. 797
- Designový rošt Geberit Circle, 8 x 8 cm → str. 797
- Designový rošt Geberit 8 x 8 cm → str. 798
- Prodloužení Geberit pro vtokovou trubku pro sprchové kanálky CleanLine → str. 791



- U velikostí obkládacích dlaždic dbejte na překrytí mazaniny základního tělesa <math>< 5</math> cm. Materiál a tloušťku mazaniny nechejte definovat ze strany obkladače.
- Podlahové dlaždice z přírodního kamene mohou v rozsahu sprchy změnit barvu
- K dispozici je Stavebně technický certifikát o zkoušce (abP)
- Přišroubovatelný rošt s rámečkem roštu (pol. č. 154.310.00.1) je nutné objednat samostatně

Sprchová podlahová vpust Geberit s přívodem

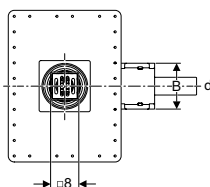
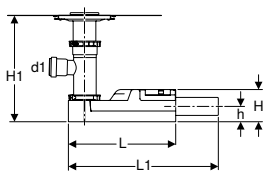
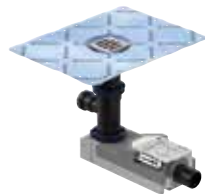

click & scan

Účely použití

- K montáži uvnitř budov
- K odvodnění sprch v úrovni podlahy
- Vhodný pro bezbariérové stavby
- Pro sdružené izolace
- Pro výšky mazaniny ≥ 180 mm u vtoku

Vlastnosti

- Kontrola jakosti dle EN 1253-3
- Určeno pro tloušťky obkladu na podlahu 2–40 mm
- Integrovaná těsnící netkaná textilie
- Těsnící netkaná textilie s obvodovým přesahem 10 cm, pro napojení těsnících systémů
- Rošt z nerezové oceli
- Rošt nastavitelný výškově, sklonem i vyosením
- Základní těleso z EPS pro přerušení přenosu hluku a umístění zápachové uzávěrky
- Zatížitelnost třída K 3 (3 kN)
- Odvod vody nad sdruženou izolací

Technické informace

Výška vodního uzávěru (mm)	50 mm
----------------------------	-------

Rozsah dodávky

- Ochranný kryt s referenční hranou
- Nástavec pro tenkou vrstvu
- Hřebenová vložka
- Neděrovaná rámeček roštu s vyrovnávacím kroužkem
- Rošt
- Zápachová uzávěrka z PE-HD
- Odbočka 88,5° z PE, \varnothing 63 / 40 mm
- Upevňovací materiál
- Distanční destička, tloušťka 2 cm

Pol. č.	DN	d, \varnothing [mm]	Průtočná kapacita [l/s]	d1, \varnothing [mm]	L [cm]	L1 [cm]	B [cm]	H [cm]	H1 [cm]	h [cm]	CZK/ks.
154.059.00.1	50	50	0,8	40	30	35,8	13	9	19–36,5	4,2	6'128

Kombinovatelné s

- Geberit prodloužení pro sprchový kanálek CleanLine → str. 791

Příslušenství

- Rošt Geberit přišroubovatelný, 8 x 8 cm → str. 797
- Designový rošt Geberit Circle, 8 x 8 cm → str. 797
- Designový rošt Geberit 8 x 8 cm → str. 798



- Přišroubovatelný rošt s rámečkem roštu (pol. č. 154.310.00.1) je nutné objednat samostatně

Sprchová podlahová vpust Geberit, instalace přes podlahu

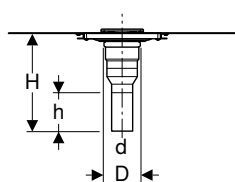
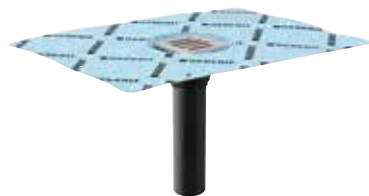

click & scan

Účely použití

- K montáži uvnitř budov
- K odvodnění sprch v úrovni podlahy
- Pro sdružené izolace
- Pro tloušťky podlahy 2–25 cm
- Pro výšku mazaniny \geq 20 mm u vtoku
- Není určen k instalaci s protipožární ochranou
- Vhodný pro bezbariérové stavby
- Pro použití jako podlahová vpust se svislým vývodem

Vlastnosti

- Integrovaná těsnící netkaná textilie
- Těsnící netkaná textilie s obvodovým přesahem 10 cm, pro napojení těsnících systémů
- Určeno pro tloušťky obkladu na podlahu 2–40 mm
- Rošt nastavitelný výškově, sklonem i vyosením
- Rošt z nerezové oceli
- Zatížitelnost třída K 3 (3 kN)
- Odvod vody nad sdruženou izolací

Rozsah dodávky

- Ochranný kryt s referenční hranou
- Nástavec pro tenkou vrstvu
- Připojovací hrdlo z PE-HD, \varnothing 50 mm
- Hřebenová vložka
- Neděrovaná rámeček roštu s vyrovnávacím kroužkem
- Rošt

Pol. č.	DN	d, \varnothing [mm]	D [cm]	H [cm]	h [cm]	CZK/ks.
154.053.00.1	50	50	7,8	34	15,6	3'053

Nutno objednat zvlášť

- Zápachová uzávěrka

Kombinovatelné s

- Geberit prodloužení pro sprchový kanálek CleanLine → str. 791

Příslušenství

- Designový rošt Geberit Circle, 8 x 8 cm → str. 797
- Designový rošt Geberit 8 x 8 cm → str. 798
- Rošt Geberit přišroubovatelný, 8 x 8 cm → str. 797
- Trubková zápachová uzávěrka Geberit pro dřez, se svěrným šroubením, přívod svislý a vývod vodorovný → str. 775
- Prodloužení Geberit pro vtokovou trubku pro sprchové kanálky CleanLine → str. 791



- Podlahové dlaždice z přírodního kamene mohou v rozsahu sprchy změnit barvu
- Přišroubovatelný rošt s rámečkem roštu (pol. č. 154.310.00.1) je nutné objednat samostatně

Sprchová podlahová vpust Geberit pro podlahové krytiny z vinylu (PVC), pro výšku mazaniny u vtoku 114–215 mm

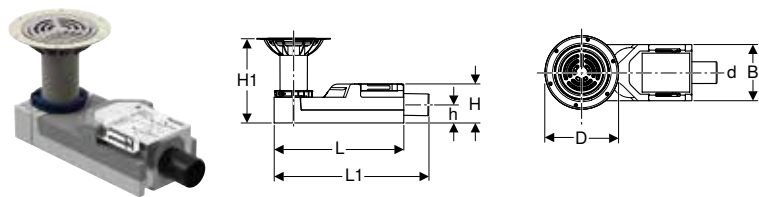

click & scan

Účely použití

- K montáži uvnitř budov
- Pro podlahové krytiny z vinylu (PVC) do tloušťky 3 mm
- K odvodnění sprch v úrovni podlahy
- Vhodný pro bezbariérové stavby
- Pro výšky mazaniny ≥ 114 mm u vtoku
- Pro použití jako podlahová vpust s vodorovným vývodem

Vlastnosti

- Kontrola jakosti dle EN 1253-3
- Rošt z nerezové oceli
- Základní těleso z EPS pro přerušení přenosu hluku a umístění zápachové uzávěrky
- Zatížitelnost třída K 3 (3 kN)

Rozsah dodávky

- Ochranný kryt s montážními pomůckami
- Hřebenová vložka
- Rošt
- Zápachová uzávěrka z PE-HD
- Upevňovací materiál
- Distanční destička, tloušťka 2 cm
- Čepel pro podlahové krytiny z vinylu (PVC)

Technické informace

Výška vodního uzávěru (mm)	50 mm
----------------------------	-------

Pol. č.	DN	d, \emptyset	Průtočná kapacita	D	L	L1	B	H	H1	h	CZK/ks.
	[mm]	[mm]	[l/s]	[cm]	[cm]	[cm]	[cm]	[cm]	[cm]	[cm]	
154.055.00.1	50	50	0,8	17	30	35,8	13	9	11,4–21,5	4,2	8'769

Příslušenství

- Rošt Geberit přišroubovatelný, kulatý → str. 798

Sprchová podlahová vpust Geberit pro podlahové krytiny z vinylu (PVC), pro výšku mazaniny u vtoku 94–114 mm

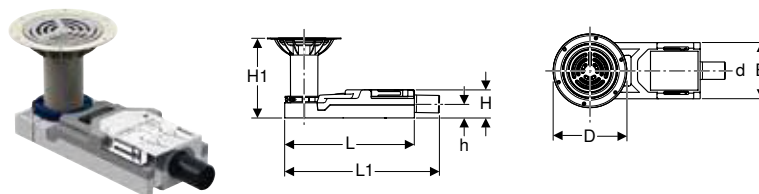

click & scan

Účely použití

- K montáži uvnitř budov
- Pro podlahové krytiny z vinylu (PVC) do tloušťky 3 mm
- K odvodnění sprch v úrovni podlahy
- Vhodný pro bezbariérové stavby
- K zachycení odpadní vody jedné samostatné sprchové hlavice
- K montáži při velmi malé tloušťce podlahy
- Pro výšky mazaniny ≥ 94 mm u vtoku
- Pro použití jako podlahová vpust s vodorovným vývodem

Vlastnosti

- Výška vodního uzávěru jen 30 mm se liší od požadavků normy EN 1253
- Rošt z nerezové oceli
- Základní těleso z EPS pro přerušení přenosu hluku a umístění zápachové uzávěrky
- Zatížitelnost třída K 3 (3 kN)

Rozsah dodávky

- Ochranný kryt s montážními pomůckami
- Hřebenová vložka
- Rošt
- Zápachová uzávěrka z PE-HD
- Upevňovací materiál
- Čepel pro podlahové krytiny z vinylu (PVC)

Technické informace

Výška vodního uzávěru (mm)	30 mm
----------------------------	-------

Pol. č.	DN	d, \emptyset	Průtočná kapacita	D	L	L1	B	H	H1	h	CZK/ks.
	[mm]	[mm]	[l/s]	[cm]	[cm]	[cm]	[cm]	[cm]	[cm]	[cm]	
154.057.00.1	40	40	0,4	17	30	35,8	13	6,5	9,4–17,5	3,2	9'286

Příslušenství

- Rošt Geberit přišroubovatelný, kulatý → str. 798

Sprchová podlahová vpust Geberit pro podlahové krytiny z vinylu (PVC), instalace přes podlahu



click & scan

Účely použití

- K montáži uvnitř budov
- Pro podlahové krytiny z vinylu (PVC) do tloušťky 3 mm
- K odvodnění sprch v úrovni podlahy
- Pro tloušťky podlahy 4–25 cm
- Pro výšky mazaniny ≥ 40 mm u vtoku
- Není určen k instalaci s protipožární ochranou
- Vhodný pro bezbariérové stavby
- Pro použití jako podlahová vpust se svislým vývodem

Rozsah dodávky

- Připojovací hrdlo z PE-HD, \varnothing 50 mm
- Hřebenová vložka
- Rošt
- Čepel pro podlahové krytiny z vinylu (PVC)
- Ochranný kryt s montážními pomůckami

Vlastnosti

- Rošt z nerezové oceli
- Zatížitelnost třída K 3 (3 kN)

Pol. č.	DN	d, \varnothing [mm]	D [cm]	H [cm]	h [cm]	CZK/ks.
154.058.00.1	50	50	7,8	36–42	15,6	8'769

Nutno objednat zvlášť

- Zápachová uzávěrka

Příslušenství

- Trubková zápachová uzávěrka Geberit pro dřez, se svěrným šroubením, přívod svislý a vývod vodorovný → str. 775
- Rošt Geberit přišroubovatelný, kulatý → str. 798

Příslušenství pro sprchové podlahové vpusti

Rošt Geberit přišroubovatelný, 8 x 8 cm

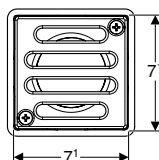
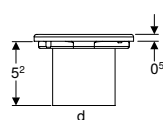

click & scan

Účely použití

- Pro podlahové vpusti pro sprchu Geberit, 8 x 8 cm

Vlastnosti

- Přišroubovatelný
- Rošt a šrouby z nerezové oceli

Pol. č.	CZK/ks.
154.310.00.1	918

Designový rošt Geberit Circle, 8 x 8 cm

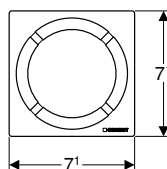
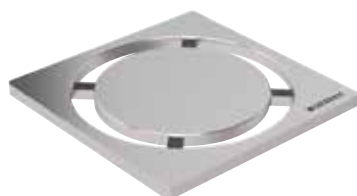

click & scan

Účely použití

- Pro podlahové vpusti pro sprchy v úrovni podlahy s rámečkem roštu 8 x 8 cm

Vlastnosti

- Kartáčovaný

Technické informace

Materiál	Nerezová ocel
----------	---------------

Pol. č.	CZK/ks.
154.311.00.1	5'087

Designový rošt Geberit 8 × 8 cm

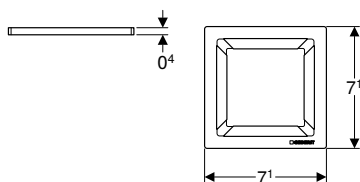
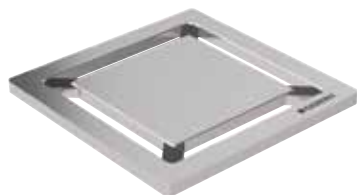

click & scan

Účely použití

- Pro podlahové vpusti pro sprchy v úrovni podlahy s rámečkem roštu 8 x 8 cm

Vlastnosti

- Kartáčovaný

Technické informace

Materiál	Nerezová ocel
----------	---------------

Pol. č.

154.312.00.1

CZK/ks.

5'087

Rošt Geberit přišroubovatelný, kulatý

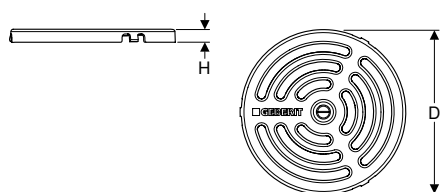

click & scan

Účely použití

- Pro podlahové vpusti Geberit pro podlahové krytiny z PVC

Vlastnosti

- Přišroubovatelný
- Rošt a šrouby z nerezové oceli

Pol. č.

154.317.00.1

D
[cm]

10

H
[cm]

0,8

CZK/ks.



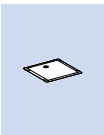



3'048



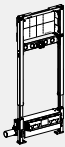
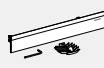
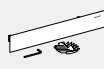

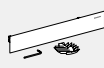

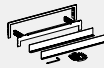
Odtoky ve stěně

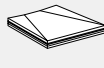
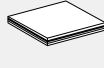
Přehled sortimentu – Geberit odtoky ve stěně

Geberit Česká republika, Stav: prosinec 2023

			Montážní prvek Geberit Duofix pro sprchu, 130 cm, s odtokem ve stěně, nástěnná armatura pod omítku, pro výšku mazaniny u vtoku 90–200 mm	
			111.580.00.1	
				
Lze objednat dodatečně				
Souprava pro kompletaci Geberit pro odtok ve stěně, kryt z plastu	154.335.11.1		✓	
	154.335.14.1		✓	
	154.335.21.1		✓	
Souprava pro kompletaci Geberit pro odtok ve stěně, kryt z nerezové oceli, kartáčovaný	154.336.FW.1		✓	
Souprava pro kompletaci Geberit pro odtok ve stěně, kryt z nerezové oceli, příšroubovatelný	154.337.FW.1		✓	
Souprava pro kompletaci Geberit pro odtok ve stěně, kryt z nerezové oceli, leštěné	154.342.00.1		✓	
Souprava pro kompletaci Geberit pro odtok ve stěně, umožňující obložení, bezrámová	154.338.00.1		✓	
Souprava pro kompletaci Geberit pro odtok ve stěně, umožňující obložení, vícedílná	154.339.00.1		✓	
Příslušenství				
Sběrný profil Geberit pro sprchový odtok ve stěně	154.340.FW.1		✓	
	154.341.FW.1		✓	
Sprchová deska Geberit umožňující obložení, se spádem do V	154.252.00.1		✓	
	154.253.00.1		✓	
	154.254.00.1		✓	
	154.255.00.1		✓	
Sprchová deska Geberit umožňující obložení, se spádem do L	154.265.00.1		✓	

✓ Kompatibilní

Montážní prvek Geberit Duofix pro sprchu, 130 cm, s odtokem ve stěně, nástěnná armatura pod omítku, pro výšku mazaniny u vtoku 65–90 mm	Montážní prvek Geberit Duofix pro sprchu, 130 cm, s odtokem ve stěně, nástěnná armatura na omítku, pro výšku mazaniny u přívodu 90–200 mm	Montážní prvek Geberit Duofix pro sprchu, 50 cm, s odtokem ve stěně, pro výšku mazaniny u vtoku 90–200 mm	Montážní prvek Geberit Duofix pro sprchu, 50 cm, s odtokem ve stěně, pro výšku mazaniny u vtoku 65–90 mm	Montážní prvek Geberit Kombifix pro sprchu, s odtokem ve stěně, pro výšku mazaniny u vtoku 90–200 mm
111.581.00.1	111.587.00.1	111.591.00.1	111.593.00.1	457.534.00.1
				
✓	✓	✓	✓	✓
✓	✓	✓	✓	✓
✓	✓	✓	✓	✓
✓	✓	✓	✓	✓
✓	✓	✓	✓	✓
✓	✓	✓	✓	✓
✓	✓	✓	✓	✓
✓	✓	✓	✓	✓
✓	✓	✓	✓	✓
✓	✓	✓	✓	✓
✓	✓	✓	✓	✓
✓	✓	✓	✓	✓
✓	✓	✓	✓	✓
✓	✓	✓	✓	✓
✓	✓	✓	✓	✓
✓	✓	✓	✓	✓
✓	✓	✓	✓	✓
✓	✓	✓	✓	✓
✓	✓	✓	✓	✓
✓	✓	✓	✓	✓
✓	✓	✓	✓	✓
✓	✓	✓	✓	✓
✓	✓	✓	✓	✓
✓	✓	✓	✓	✓
✓	✓	✓	✓	✓
✓	✓	✓	✓	✓
✓	✓	✓	✓	✓
✓	✓	✓	✓	✓
✓	✓	✓	✓	✓
✓	✓	✓	✓	✓
✓	✓	✓	✓	✓
✓	✓	✓	✓	✓

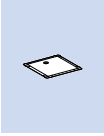

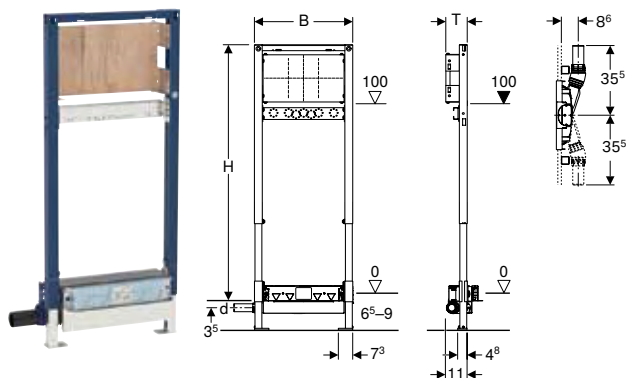
Montážní prvek Geberit Duofix pro sprchu, 130 cm, s odtokem ve stěně, nástěnná armatura pod omítku, pro výšku mazaniny u vtoku 65–90 mm

click & scan

Účely použití

- Zohledněte oblasti použití na základě normy EN 1253-6
- Pro domovní koupelny
- K zachycení odpadní vody jedné samostatné sprchové hlavice
- K montáži při velmi malé tloušťce podlahy
- K odvodnění sprch v úrovni podlahy
- Pro výšku mazaniny ≥ 65 mm u vtoku
- Pro konstrukce prováděné suchým procesem
- Pro armatury pod omítku nebo na omítku
- Pro nástěnné armatury pod omítku
- Pro sdružené izolace
- K montáži do předstěnových instalací částečně vysokých nebo vysokých na výšku místnosti
- K montáži do instalačních stěn vysokých na výšku místnosti
- K montáži do systémových stěn Geberit Duofix částečně vysokých nebo vysokých na výšku místnosti

Technické informace

Výška vodního uzávěru (mm)	30 mm
----------------------------	-------

Vlastnosti

- Výška vodního uzávěru jen 30 mm se liší od požadavků normy EN 1253
- Samonosný rám s nanesenou práškovou barvou
- Úroveň dotěsnění pro napojení bez prnutí těsnění nastavitelná
- Integrovaná těsnící netkaná textilie
- Těsnící netkaná textilie s obvodovým přesahem 10 cm, pro napojení těsnících systémů
- Rám s vrtanými otvory $\varnothing 9$ mm pro upevnění do dřevěné konstrukce
- Podpěry s protiskluzovou úpravou
- Patní desky otočné
- Hloubka patní desky vhodná k montáži do U profilů UW 50 a do systémových profilů Geberit Duofix
- Montážní deska výškově a hloubkově nastavitelná
- Montážní deska z překližky, vodě odolná lepená
- Stavební materiál třídy B2 podle DIN 4102-1, příp. třídy D-s2, d0 podle EN 13501-3
- Emise formaldehydu třídy A podle EN 1084, příp. třídy E 1 podle EN 13936
- Nastavitelná výška vtoku zápachové uzávěrky
- Tloušťka opláštění 10–40 mm
- Určeno pro tloušťky podlahové dlažby 2–26 mm
- Určeno pro tloušťky obkladu na stěnu 2–35 mm
- Připojení odpadu boční
- Těsnící podložka samolepicí, s netkanou textilií

Rozsah dodávky

- Připojovací hrdlo z PE-HD, $\varnothing 40$ mm
- Připojovací koleno Rp 1/2" / R 1/2", vhodné pro MF
- Těsnící podložka
- Zvukově izolační podložka
- Zvukově izolační pouzdro
- Ochranná zátka
- Ochranný kryt s integrovaným vtokovým plechem
- Upevňovací materiál

Pol. č.	DN	d, \varnothing [mm]	Průtočná kapacita [l/s]	B [cm]	H [cm]	T [cm]	CZK/ks.
111.581.00.1	40	40	0,4	50	130	11	15'117

Nutno objednat zvlášť

- Souprava pro kompletaci

Příslušenství

- Přehled příslušenství – Geberit Duofix montážní prvky pro sprchy a vany



- Podlahové dlaždice z přírodního kamene mohou v rozsahu sprchy změnit barvu
- K dispozici je Stavebně technický certifikát o zkoušce (abP)

Montážní prvek Geberit Duofix pro sprchu, 130 cm, s odtokem ve stěně, nástěnná armatura pod omítku, pro výšku mazaniny u vtoku 90–200 mm

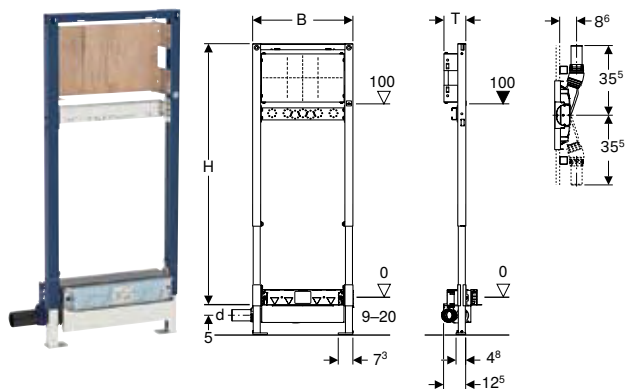

click & scan

Účely použití

- Pro domovní koupelny
- Pro konstrukce prováděné suchým procesem
- Pro armatury pod omítku nebo na omítku
- Pro nástěnné armatury pod omítku
- Pro sružené izolace
- K montáži do předstěnových instalací částečně vysokých nebo vysokých na výšku místnosti
- K montáži do instalačních stěn vysokých na výšku místnosti
- K montáži do systémových stěn Geberit Duofix částečně vysokých nebo vysokých na výšku místnosti
- K odvodnění sprch v úrovni podlahy
- Pro výšku mazaniny ≥ 90 mm u vtoku

Technické informace

Výška vodního uzávěru (mm)	50 mm
----------------------------	-------

Vlastnosti

- Kontrola jakosti dle EN 1253-3
- Samonosný rám s nanosenou práškovou barvou
- Úroveň dotěsnění pro napojení bez prnutí těsnění nastavitelná
- Těsnicí podložka samolepicí, s netkanou textilií
- Integrovaná těsnicí netkaná textilie
- Těsnicí netkaná textilie s obvodovým přesahem 10 cm, pro napojení těsnících systémů
- Rám s vrtanými otvory $\varnothing 9$ mm pro upevnění do dřevěné konstrukce
- Podpěry s protiskluzovou úpravou
- Patní desky otočné
- Hloubka patní desky vhodná k montáži do U profilů UW 50 a do systémových profilů Geberit Duofix
- Montážní deska výškově a hloubkově nastavitelná
- Montážní deska z překližky, vodě odolná lepená
- Stavební materiál třídy B2 podle DIN 4102-1, příp. třídy D-s2, d0 podle EN 13501-3
- Emise formaldehydu třídy A podle EN 1084, příp. třídy E 1 podle EN 13936
- Nastavitelná výška vtoku zápachové uzávěrky
- Tloušťka opláštění 10–40 mm
- Určeno pro tloušťky podlahové dlažby 2–26 mm
- Určeno pro tloušťky obkladu na stěnu 2–35 mm
- Připojení odpadu boční

Rozsah dodávky

- Připojovací hrdlo z PE-HD, $\varnothing 50$ mm
- Připojovací koleno Rp 1/2" / R 1/2", vhodné pro MF
- Těsnicí podložka
- Zvukově izolační podložka
- Zvukově izolační pouzdro
- Ochranná zátka
- Ochranný kryt s integrovaným vtokovým plechem
- Upevňovací materiál

Pol. č.	DN	d, \varnothing [mm]	Průtočná kapacita [l/s]	B [cm]	H [cm]	T [cm]	CZK/ks.
111.580.00.1	50	50	0,8	50	130	11	14'597

Nutno objednat zvlášť

- Souprava pro kompletaci

Příslušenství

- Přehled příslušenství – Geberit Duofix montážní prvky pro sprchy a vany



- Podlahové dlaždice z přírodního kamene mohou v rozsahu sprchy změnit barvu

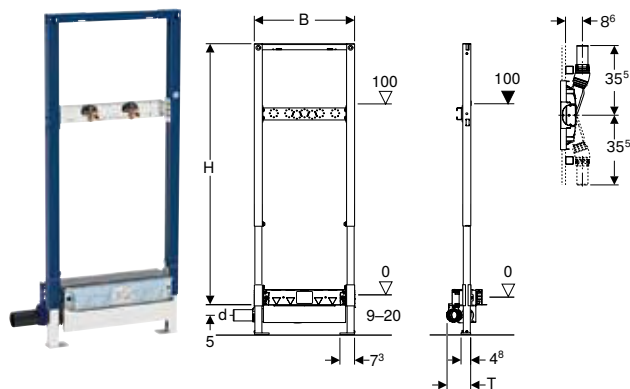

Montážní prvek Geberit Duofix pro sprchu, 130 cm, s odtokem ve stěně, nástěnná armatura na omítku, pro výšku mazaniny u přívodu 90–200 mm

click & scan

Účely použití

- Pro domovní koupelny
- Pro konstrukce prováděné suchým procesem
- Pro sdružené izolace
- K montáži do instalačních stěn vysokých na výšku místnosti
- K montáži do předstěnových instalací částečně vysokých nebo vysokých na výšku místnosti
- K montáži do systémových stěn Geberit Duofix částečně vysokých nebo vysokých na výšku místnosti
- K odvodnění sprch v úrovni podlahy
- Pro výšku mazaniny ≥ 90 mm u vtoku
- Pro armatury na omítku

Technické informace

Výška vodního uzávěru (mm)	50 mm
----------------------------	-------

Vlastnosti

- Kontrola jakosti dle EN 1253-3
- Samonosný rám s nanesenou práškovou barvou
- Úroveň dotěsnění pro napojení bez prnutí těsnění nastavitelná
- Těsnicí podložka samolepicí, s netkanou textilií
- Integrovaná těsnicí netkaná textilie
- Těsnicí netkaná textilie s obvodovým přesahem 10 cm, pro napojení těsnících systémů
- Rám s vrtanými otvory $\varnothing 9$ mm pro upevnění do dřevěné konstrukce
- Podpěry s protiskluzovou úpravou
- Patní desky otočné
- Hloubka patní desky vhodná k montáži do U profilů UW 50 a do systémových profilů Geberit Duofix
- Příčník pro připojení armatur výškově a hloubkově stavitelný
- Nastavitelná výška vtoku zápachové uzávěrky
- Tloušťka opláštění 10–40 mm
- Určeno pro tloušťky podlahové dlažby 2–26 mm
- Určeno pro tloušťky obkladu na stěnu 2–35 mm
- Připojení odpadu boční

Rozsah dodávky

- 2 nástěnky Rp 1/2" / R 1/2", vhodné pro MeplaFix
- 2 zvukově izolační podložky
- 2 zvukově izolační pouzdra
- Připojovací hrdlo z PE-HD, $\varnothing 50$ mm
- Ochranný kryt s integrovaným vtokovým plechem
- Upevňovací materiál

Pol. č.	DN	d, \varnothing [mm]	Průtočná kapacita [l/s]	B [cm]	H [cm]	T [cm]	CZK/ks.
111.587.00.1	50	50	0,8	50	130	12,5	13'555

Nutno objednat zvlášť

- Souprava pro kompletaci

Příslušenství

- Přehled příslušenství – Geberit Duofix montážní prvky pro sprchy a vany



- Podlahové dlaždice z přírodního kamene mohou v rozsahu sprchy změnit barvu

Montážní prvek Geberit Duofix pro sprchu, 50 cm, s odtokem ve stěně, pro výšku mazaniny u vtoku 65–90 mm

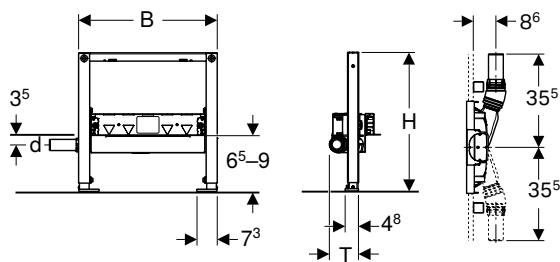

click & scan

Účely použití

- Pro domovní koupelny
- Pro konstrukce prováděné suchým procesem
- K montáži do předstěnových instalací částečně vysokých nebo vysokých na výšku místnosti
- K montáži do instalačních stěn vysokých na výšku místnosti
- K montáži do systémových stěn Geberit Duofix částečně vysokých nebo vysokých na výšku místnosti
- K odvodnění sprch v úrovni podlahy
- Pro sdružené izolace
- K zachycení odpadní vody jedné samostatné sprchové hlavice
- K montáži při velmi malé tloušťce podlahy
- Pro výšku mazaniny ≥ 65 mm u vtoku

Technické informace

Výška vodního uzávěru (mm)	30 mm
----------------------------	-------

Vlastnosti

- Výška vodního uzávěru jen 30 mm se liší od požadavků normy EN 1253
- Samonosný rám s nanesenou práškovou barvou
- Rám s vrtanými otvory $\varnothing 9$ mm pro upevnění do dřevěné konstrukce
- Podpěry s protiskluzovou úpravou
- Patní desky otočné
- Hloubka patní desky vhodná k montáži do U profilů UW 50 a do systémových profilů Geberit Duofix
- Nastavitelná výška vtoku zápachové uzávěrky
- Tloušťka opláštění 10–40 mm
- Určeno pro tloušťky podlahové dlažby 2–26 mm
- Určeno pro tloušťky obkladu na stěnu 2–35 mm
- Úroveň dotěsnění pro napojení bez pnutí těsnění nastavitelná
- Připojení odpadu boční
- Integrovaná těsnicí netkaná textilie
- Těsnicí netkaná textilie s obvodovým přesahem 10 cm, pro napojení těsnicích systémů

Rozsah dodávky

- Připojovací hrdlo z PE-HD, $\varnothing 40$ mm
- Ochranný kryt s integrovaným vtokovým plechem
- Upevňovací materiál

Pol. č.	DN	d, \varnothing [mm]	Průtočná kapacita [l/s]	B [cm]	H [cm]	T [cm]	CZK/ks.
111.593.00.1	40	40	0,4	50	50	11	12'199

Nutno objednat zvlášť

- Souprava pro kompletaci

Příslušenství

- Přehled příslušenství – Geberit Duofix montážní prvky pro sprchy a vany

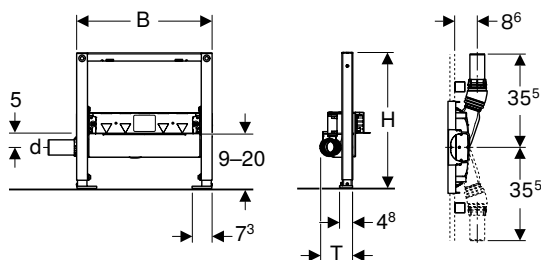

- Podlahové dlaždice z přírodního kamene mohou v rozsahu sprchy změnit barvu

Montážní prvek Geberit Duofix pro sprchu, 50 cm, s odtokem ve stěně, pro výšku mazaniny u vtoku 90–200 mm

click & scan

Účely použití

- Pro domovní koupelny
- Pro konstrukce prováděné suchým procesem
- K montáži do předstěnových instalací částečně vysokých nebo vysokých na výšku místnosti
- K montáži do instalačních stěn vysokých na výšku místnosti
- K montáži do systémových stěn Geberit Duofix částečně vysokých nebo vysokých na výšku místnosti
- K odvodnění sprch v úrovni podlahy
- Pro výšku mazaniny ≥ 90 mm u vtoku
- Pro sdružené izolace

Technické informace

Výška vodního uzávěru (mm)	50 mm
----------------------------	-------

Vlastnosti

- Kontrola jakosti dle EN 1253-3
- Samonosný rám s nanesenou práškovou barvou
- Rám s vrtanými otvory $\varnothing 9$ mm pro upevnění do dřevěné konstrukce
- Podpěry s protiskluzovou úpravou
- Patní desky otočné
- Hloubka patní desky vhodná k montáži do U profilů UW 50 a do systémových profilů Geberit Duofix
- Nastavitelná výška vtoku zápachové uzávěrky
- Tloušťka opláštění 10–40 mm
- Určeno pro tloušťky podlahové dlažby 2–26 mm
- Určeno pro tloušťky obkladu na stěnu 2–35 mm
- Úroveň dotěsnění pro napojení bez prnutí těsnění nastavitelná
- Připojení odpadu boční
- Integrovaná těsnící netkaná textilie
- Těsnící netkaná textilie s obvodovým přesahem 10 cm, pro napojení těsnících systémů

Rozsah dodávky

- Připojovací hrdlo z PE-HD, $\varnothing 50$ mm
- Ochranný kryt s integrovaným vtokovým plechem
- Upevňovací materiál

Pol. č.	DN	d, \varnothing [mm]	Průtočná kapacita [l/s]	B [cm]	H [cm]	T [cm]	CZK/ks.
111.591.00.1	50	50	0,8	50	50	12,5	11'678

Nutno objednat zvlášť

- Souprava pro kompletaci

Příslušenství

- Přehled příslušenství – Geberit Duofix montážní prvky pro sprchy a vany



- Podlahové dlaždice z přírodního kamene mohou v rozsahu sprchy změnit barvu

Montážní prvek Geberit Kombifix pro sprchu, s odtokem ve stěně, pro výšku mazaniny u vtoku 90–200 mm

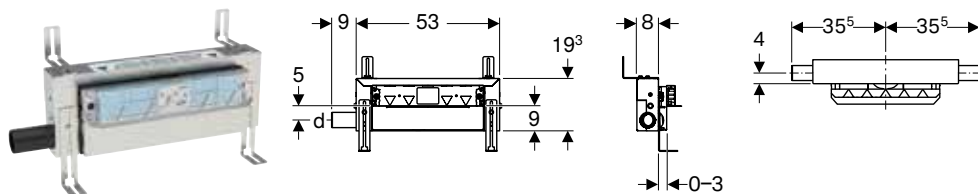

click & scan

Účely použití

- Pro domovní koupelny
- K odvodnění sprch v úrovni podlahy
- Pro masivní stěny, stěny prováděné suchým procesem nebo pro čelní stěny zděné a prováděné suchým procesem
- Pro sdružené izolace
- Pro výšku mazaniny ≥ 90 mm u vtoku

Technické informace

Výška vodního uzávěru (mm)	50 mm
----------------------------	-------

Vlastnosti

- Kontrola jakosti dle EN 1253-3
- Tloušťka omítky 5–30 mm
- Určeno pro tloušťky podlahové dlažby 2–26 mm
- Určeno pro tloušťky obkladu na stěnu 2–35 mm
- Instalační prvek výškově nastavitelný
- Úroveň dotěsnění pro napojení bez pnutí těsnění nastavitelná
- Připojení odpadu boční
- Integrovaná těsnící netkaná textilie
- Těsnící netkaná textilie s obvodovým přesahem 10 cm, pro napojení těsnících systémů
- Nastavitelná výška vtoku zápachové uzávěrky

Rozsah dodávky

- Připojovací hrdlo z PE-HD, \varnothing 50 mm
- Ochranný kryt s integrovaným vtokovým plechem
- Upevňovací materiál

Pol. č.	DN	d, \varnothing [mm]	Průtočná kapacita [l/s]	B [cm]	H [cm]	T [cm]	CZK/ks.
457.534.00.1	50	50	0,8	53	19,3	8	12'720

Nutno objednat zvlášť

- Souprava pro kompletaci

Příslušenství

- Souprava pro kompletaci Geberit pro odtok ve stěně, kryt z nerezové oceli, leštěné → str. 808
- Souprava pro kompletaci Geberit pro odtok ve stěně, kryt z nerezové oceli, kartáčovaný → str. 807
- Souprava pro kompletaci Geberit pro odtok ve stěně, kryt z nerezové oceli, příšroubovatelný → str. 808
- Souprava pro kompletaci Geberit pro odtok ve stěně, kryt z plastu → str. 808
- Souprava pro kompletaci Geberit pro odtok ve stěně, umožňující obložení, bezrámová → str. 809
- Souprava pro kompletaci Geberit pro odtok ve stěně, umožňující obložení, vícedílná → str. 809
- Sběrný profil Geberit pro sprchový odtok ve stěně → str. 808
- Připojení vany Geberit pro sprchový odtok ve stěně → str. 809
- Sprchová deska Geberit umožňující obložení, se spádem do V → str. 810



- Podlahové dlaždice z přírodního kamene mohou v rozsahu sprchy změnit barvu

Příslušenství pro odtoky ve stěně

Souprava pro kompletaci Geberit pro odtok ve stěně, kryt z nerezové oceli, kartáčovaný



click & scan

Účely použití

- Pro odtok ve stěně Geberit

Vlastnosti

- Vyjímatelný pro čištění

Rozsah dodávky

- Kryt
- Hřebenová vložka
- Šestihranný klíč

Pol. č.	Barva / povrch	L [cm]	H [cm]	CZK/ks.
154.336.FW.1	Nerezová ocel kartáčovaná	32	5	4'172

Souprava pro kompletaci Geberit pro odtok ve stěně, kryt z nerezové oceli, leštěné



click & scan

Účely použití

- Pro odtok ve stěně Geberit

Vlastnosti

- Vhodný pro Geberit ONE
- Vyjímatelný pro čištění

Rozsah dodávky

- Kryt
- Hřebenová vložka
- Šestihranný klíč

Pol. č.	Barva / povrch	L [cm]	H [cm]	CZK/ks.
154.342.00.1	Nerezová ocel leštěná	32	5	4'172

Souprava pro kompletaci Geberit pro odtok ve stěně, kryt z nerezové oceli, přišroubovatelný



click & scan

Účely použití

- Pro odtok ve stěně Geberit

Vlastnosti

- Vyjímatelný pro čištění
- Přišroubovatelný

Rozsah dodávky

- Kryt
- Hřebenová vložka
- Šestihranný klíč
- Upevňovací materiál

Pol. č.	Barva / povrch	L [cm]	H [cm]	CZK/ks.
154.337.FW.1	Nerezová ocel kartáčovaná	32	5	5'214

Souprava pro kompletaci Geberit pro odtok ve stěně, kryt z plastu



click & scan

Účely použití

- Pro odtok ve stěně Geberit

Vlastnosti

- Vyjímatelný pro čištění

Rozsah dodávky

- Kryt
- Hřebenová vložka
- Šestihranný klíč

Pol. č.	Barva / povrch	L [cm]	H [cm]	CZK/ks.
154.335.11.1	Alpská bílá	32	5	2'606
154.335.14.1	Černá matná	32	5	3'335
154.335.21.1	Pochromovaná lesklá	32	5	3'336

Sběrný profil Geberit pro sprchový odtok ve stěně



click & scan

Účely použití

- K odvedení vody k odtoku ve stěně Geberit pro sprchu
- K osazení do tenké vrstvy malty

Vlastnosti

- Libovolně zkrátitelný
- Snadná údržba a čištění

Technické informace

Materiál	Nerezová ocel
----------	---------------

Rozsah dodávky

- 2 zásuvná víčka

Pol. č.	Barva / povrch	L [cm]	H [cm]	CZK/ks.
154.340.FW.1	Nerezová ocel kartáčovaná	115	0,8	4'172
154.341.FW.1	Nerezová ocel kartáčovaná	150	0,8	5'385

Příslušenství

- Sprchová deska Geberit umožňující obložení, se spádem do L → str. 810

Souprava pro kompletaci Geberit pro odtok ve stěně, umožňující obložení, bezrámová



click & scan

Účely použití

- Pro odtok ve stěně Geberit
- K obložení jednou obkládačkou beze spár

Rozsah dodávky

- Nosič obkládačky
- Hřebenová vložka
- Šestihranný klíč

Vlastnosti

- Vyjímatelný pro čištění
- Určeno pro tloušťky obkladu na stěnu 2–35 mm

Pol. č.	L [cm]	H [cm]	CZK/ks.
154.338.00.1	29,4	1,9	3'336

Souprava pro kompletaci Geberit pro odtok ve stěně, umožňující obložení, vícedílná



click & scan

Účely použití

- Pro odtok ve stěně Geberit
- K obložení více obkládačkami

Vlastnosti

- Vyjímatelný pro čištění
- Určeno pro tloušťky obkladu na stěnu 2–35 mm

Technické informace

Materiál	Nerezová ocel
----------	---------------

Rozsah dodávky

- Nosič obkládačky
- Pohledový rámeček
- Hřebenová vložka
- Šestihranný klíč

Pol. č.	L [cm]	H [cm]	CZK/ks.
154.339.00.1	31,6	6,4	5'214

Připojení vany Geberit pro sprchový odtok ve stěně

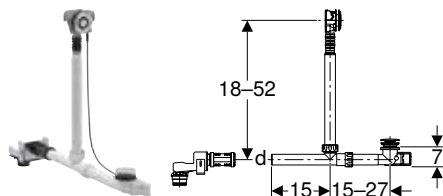

click & scan

Účely použití

- K připojení vany k odtoku ve stěně Geberit pro sprchu
- Pro obklady stěn a podlah do tloušťky 16 mm

Rozsah dodávky

- Vanová odpadní souprava s přepadem, s tlačítkovým ovládáním, pochromovaná
- Odpadní ventil \varnothing 52 mm
- Připojovací souprava
- Upevňovací materiál

Vlastnosti

- Připojení odtoku \varnothing 40 mm

Pol. č.	DN	d, \varnothing [mm]	CZK/ks.
154.246.00.6	40	40	6'613

Sprchová deska Geberit umožňující obložení, se spádem do V

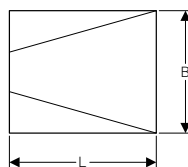
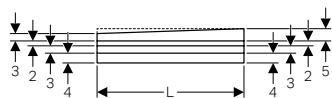
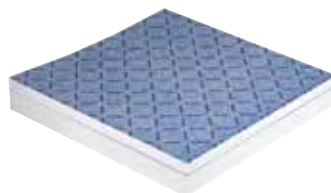

click & scan

Účely použití

- Ke zhotovení zarovnané podlahy sprchy s odtokem ve stěně Geberit pro sprchu
- Pro tloušťky podlahy 5,5–16 cm
- Pro sdružené izolace

Vlastnosti

- Umožňující obložení zároveň s podlahou
- Spádový prvek z pěnového polystyrenu bez obsahu CFC a HCFC
- Utěsnění z výroby A0 / A1 / A2
- Spád systému 1–2 %
- Pojízdný invalidním vozíkem při velikosti dlažby $\geq 5 \times 5$ cm

Rozsah dodávky

- Lepidlo
- Spádový prvek
- 3 podkladové prvky výšky 2, 3 a 4 cm
- Těsnící materiál pro hraniční plochy

Pol. č.	L [cm]	B [cm]	CZK/ks.
154.252.00.1	90	90	17'722
154.253.00.1	100	100	18'767
154.254.00.1	120	90	19'288
154.255.00.1	120	100	20'331

Sprchová deska Geberit umožňující obložení, se spádem do L

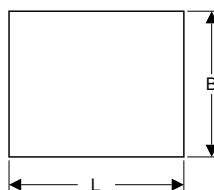

click & scan

Účely použití

- Ke zhotovení zarovnané podlahy sprchy s odtokem ve stěně Geberit pro sprchu
- Pro tloušťky podlahy 5,5–16 cm
- Pro sdružené izolace

Vlastnosti

- Umožňující obložení zároveň s podlahou
- Spádový prvek z pěnového polystyrenu bez obsahu CFC a HCFC
- Utěsnění z výroby A0 / A1 / A2
- Spád systému 1–2 %
- Pojízdný invalidním vozíkem při velikosti dlažby $\geq 5 \times 5$ cm

Rozsah dodávky

- Lepidlo
- Spádový prvek
- 3 podkladové prvky výšky 2, 3 a 4 cm
- Těsnící materiál pro hraniční plochy

Pol. č.	L [cm]	B [cm]	CZK/ks.
154.265.00.1	120	100	20'331

Novinka

Čisticí příslušenství Geberit pro odtoky ve stěně

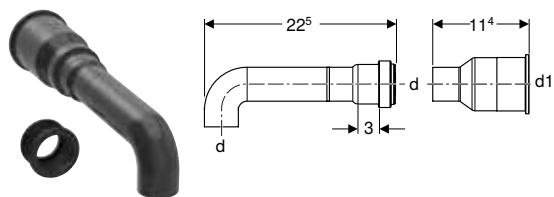

click & scan

Účely použití

- Pro použití se zařízením na čištění potrubí Ropump® Super Plus

Vlastnosti

- Trubka Ropump® Super Plus \varnothing 81 mm

Technické informace

Materiál	PE-HD
----------	-------

Pol. č.	d, \varnothing [mm]	d1, \varnothing [mm]	CZK/ks.
154.344.00.1	40	60	746

K dodání od duben 2024

























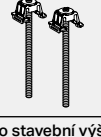





Sprchové vaničky

Sprchovací plochy z minerálních materiálů

Přehled sortimentu – Sprchová vanička Geberit Setaplano











Geberit Česká republika, Stav: prosinec 2023













Příslušenství Geberit pro sprchovou vanu Setaplano	Sprchová vanička Geberit Setaplano, obdélníková		Sprchová vanička Geberit Setaplano, čtvercová	Sprchová vanička Geberit Setaplano, obdélníková						
	154.292.11.1	154.293.11.1	154.260.11.1	154.262.11.1	154.264.11.1	154.266.11.1	154.267.11.1	154.268.11.1	154.269.11.1	
	75 x 90 cm	75 x 170 cm	80 x 80 cm	80 x 100 cm	80 x 120 cm	80 x 140 cm	80 x 150 cm	80 x 160 cm	80 x 170 cm	
										
Instalační rám Geberit pro sprchové vaničky Setaplano	154.492.00.1	154.493.00.1	154.460.00.1	154.462.00.1	154.464.00.1	154.466.00.1	154.467.00.1	154.468.00.1	154.469.00.1	
Soupravy pro hrubou montáž pro stavební výšku 11,5–16,5 cm										
154.010.00.1 Sprchová odpadní souprava Geberit se 4 nohami, pro sprchovou vaničku Setaplano, výška vodního uzávěru 50 mm		✓	✓	✓						
154.013.00.1 Sprchová odpadní souprava Geberit se 6 nohami, pro sprchovou vaničku Setaplano, výška vodního uzávěru 50 mm			✓		✓	✓	✓	✓	✓	✓
Soupravy pro hrubou montáž pro stavební výšku 9,5–11,5 cm										
154.020.00.1 Sprchová odpadní souprava Geberit se 4 nohami, pro sprchovou vaničku Setaplano, výška vodního uzávěru 30 mm		✓	✓	✓						
154.021.00.1 Sprchová odpadní souprava Geberit se 6 nohami, pro sprchovou vaničku Setaplano, výška vodního uzávěru 30 mm			✓		✓	✓	✓	✓	✓	✓
Soupravy pro hrubou montáž pro stavební výšku 6–9,5 cm										
154.030.00.1 Připojení odtoku Geberit se 4 nohami, pro sprchovou vaničku Setaplano, instalace přes podlahu		✓		✓	✓					
154.031.00.1 Připojení odtoku Geberit se 6 nohami, pro sprchovou vaničku Setaplano, instalace přes podlahu			✓		✓	✓	✓	✓	✓	✓
Příslušenství, stavební výška do 25 cm										
154.036.00.1 Sada prodloužení nohou Geberit pro instalační rám pro sprchovou vaničku Setaplano		2 soupravy	3 soupravy	2 soupravy	2 soupravy	3 soupravy	3 soupravy	3 soupravy	3 soupravy	3 soupravy
Soupravy pro hrubou montáž pro stavební výšku 11,5–25 cm - bez montážního rámu										
154.016.00.1 Sprchová odpadní souprava Geberit pro sprchovou vaničku Setaplano, výška vodního uzávěru 50 mm		✓	✓	✓	✓	✓	✓	✓	✓	✓
Soupravy pro hrubou montáž pro stavební výšku 9,5–11,5 cm - bez montážního rámu										
154.022.00.1 Sprchová odpadní souprava Geberit pro sprchovou vaničku Setaplano, výška vodního uzávěru 30 mm		✓	✓	✓	✓	✓	✓	✓	✓	✓

Sprchová vanička Geberit Setaplano, čtvercová	Sprchová vanička Geberit Setaplano, obdélníková							Sprchová vanička Geberit Setaplano, čtvercová	Sprchová vanička Geberit Setaplano, obdélníková			Sprchová vanička Geberit Setaplano, čtvercová, 120 x 120 cm
	154.270.11.1 90 x 90 cm	154.271.11.1 90 x 100 cm	154.273.11.1 90 x 120 cm	154.275.11.1 90 x 140 cm	154.277.11.1 90 x 160 cm	154.278.11.1 90 x 170 cm	154.279.11.1 90 x 180 cm		154.280.11.1 100 x 100 cm	154.282.11.1 100 x 120 cm	154.284.11.1 100 x 140 cm	
												
154.470.00.1	154.471.00.1	154.473.00.1	154.475.00.1	154.477.00.1	154.478.00.1	154.479.00.1	154.480.00.1	154.482.00.1	154.484.00.1	154.486.00.1	154.490.00.1	
✓	✓						✓					
		✓	✓	✓	✓	✓		✓	✓	✓	✓	
✓	✓						✓					
		✓	✓	✓	✓	✓		✓	✓	✓	✓	
✓	✓						✓					
		✓	✓	✓	✓	✓		✓	✓	✓	✓	
2 soupravy	2 soupravy	3 soupravy	3 soupravy	3 soupravy	3 soupravy	3 soupravy	3 soupravy	2 soupravy	3 soupravy	3 soupravy	3 soupravy	4 sets
✓	✓	✓	✓	✓	✓	✓	✓	✓	✓	✓	✓	✓
✓	✓	✓	✓	✓	✓	✓	✓	✓	✓	✓	✓	✓



Geberit Česká republika, Stav: prosinec 2023

Příslušenství Geberit pro sprchovou vanu Setaplano	Sprchová vanička Geberit Setaplano, obdélníková		Sprchová vanička Geberit Setaplano, čtvercová	Sprchová vanička Geberit Setaplano, obdélníková						
	154.292.11.1	154.293.11.1	154.260.11.1	154.262.11.1	154.264.11.1	154.266.11.1	154.267.11.1	154.268.11.1	154.269.11.1	
	75 x 90 cm	75 x 170 cm	80 x 80 cm	80 x 100 cm	80 x 120 cm	80 x 140 cm	80 x 150 cm	80 x 160 cm	80 x 170 cm	
										
Instalační rám Geberit pro sprchové vaničky Setaplano	154.492.00.1	154.493.00.1	154.460.00.1	154.462.00.1	154.464.00.1	154.466.00.1	154.467.00.1	154.468.00.1	154.469.00.1	
Soupravy pro hrubou montáž pro stavební výšku 4–25 cm - bez montážního rámu										
154.032.00.1 Připojení odtoku Geberit pro sprchovou vaničku Setaplano, instalace přes podlahu		✓	✓	✓	✓	✓	✓	✓	✓	✓
Soupravy pro hrubou montáž pro stavební výšku 11,5–16,5 cm - bez nohou										
154.017.00.1 Sprchová odpadní souprava Geberit s držákem zápachové uzávěrky, pro sprchovou vaničku Setaplano, výška vodního uzávěru 50 mm		✓	✓	✓	✓	✓	✓	✓	✓	✓
✓ (✓ Kompatibilní)										

Sprchová vanička Geberit Setaplano, čtvercová	Sprchová vanička Geberit Setaplano, obdélníková							Sprchová vanička Geberit Setaplano, čtvercová	Sprchová vanička Geberit Setaplano, obdélníková			Sprchová vanička Geberit Setaplano, čtvercová, 120 x 120 cm
154.270.11.1	154.271.11.1	154.273.11.1	154.275.11.1	154.277.11.1	154.278.11.1	154.279.11.1	154.280.11.1	154.282.11.1	154.284.11.1	154.286.11.1	154.290.11.1	
90 x 90 cm	90 x 100 cm	90 x 120 cm	90 x 140 cm	90 x 160 cm	90 x 170 cm	90 x 180 cm	100 x 100 cm	100 x 120 cm	100 x 140 cm	100 x 160 cm	120 x 120 cm	
												
154.470.00.1	154.471.00.1	154.473.00.1	154.475.00.1	154.477.00.1	154.478.00.1	154.479.00.1	154.480.00.1	154.482.00.1	154.484.00.1	154.486.00.1	154.490.00.1	
✓	✓	✓	✓	✓	✓	✓	✓	✓	✓	✓	✓	
✓	✓	✓	✓	✓	✓	✓	✓	✓	✓	✓	✓	



Sprchová vanička Geberit Setaplano, čtvercová

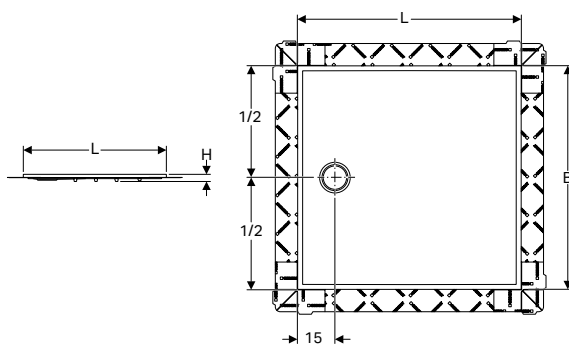

click & scan

Účely použití

- K montáži uvnitř budov
- K použití jako sprchová vanička v úrovni podlahy
- K odvedení odpadní vody jedné samostatné sprchové hlavice
- Pro tloušťky podlah k horní hraně hotové podlahy 6–25 cm
- Pro zvýšenou montáž do 2 cm nad hotovou podlahou
- Pro sdružené izolace
- Vhodný pro bezbariérové stavby

Technické informace

Materiál	Varicor
----------	---------

Vlastnosti

- Třída protiskluznosti C podle EN 16165 (chůze naboso)
- Instalační rám Geberit splňuje zvýšené požadavky na ochranu před hlukem
- Integrovaná těsnicí netkaná textilie
- Těsnicí netkaná textilie s obvodovým přesahem 10 cm, pro napojení těsnících systémů
- Jednoduché čištění
- Zatížitelný až do 300 kg
- Třída protiskluznosti podle NF: PN 24
- Splňuje požadavky podle EN 14527, třída 1

Rozsah dodávky

- Ochranná fólie

Pol. č.	Barva / povrch	L [cm]	B [cm]	H [cm]	CZK/ks.
154.260.11.1	Alpská bílá / Matný	80	80	4,5	22'019
154.270.11.1	Alpská bílá / Matný	90	90	4,5	22'019
154.280.11.1	Alpská bílá / Matný	100	100	4,5	26'003

Nutno objednat zvlášť

- Instalační rám pro sprchové vaničky Geberit z minerálního materiálu
- Sprchová odpadní souprava pro sprchové vaničky Geberit z minerálního materiálu

Příslušenství

- Instalační rám Geberit pro sprchovou vaničku Setaplano, do 100 cm, pro 4 nohy → str. 829
- Sprchová odpadní souprava Geberit se 4 nohami, pro sprchovou vaničku Setaplano, výška vodního uzávěru 30 mm → str. 834
- Sprchová odpadní souprava Geberit se 4 nohami, pro sprchovou vaničku Setaplano, výška vodního uzávěru 50 mm → str. 834
- Připojení odtoku Geberit se 4 nohami, pro sprchovou vaničku Setaplano, instalace přes podlahu → str. 835



- Návod na montáž pro sprchovací vaničku Geberit Setaplano a instalační rám Geberit pro sprchovací vaničky Setaplano jsou přiložené k příslušným odtokům sprchové vaničky

Sprchová vanička Geberit Setaplano, čtvercová, 120 × 120 cm

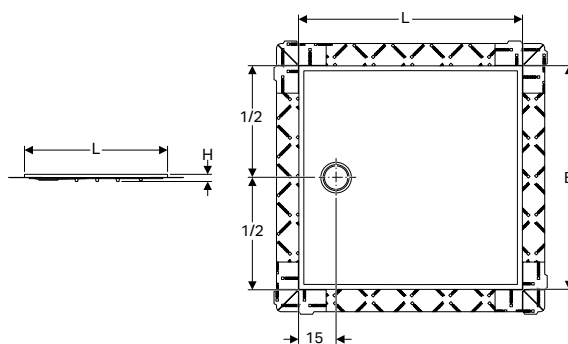

click & scan

Účely použití

- K montáži uvnitř budov
- K použití jako sprchová vanička v úrovni podlahy
- K odvedení odpadní vody jedné samostatné sprchové hlavice
- Pro tloušťky podlahy po horní úroveň hotové podlahy 9,5–25 cm
- Pro zvýšenou montáž do 2 cm nad hotovou podlahou
- Pro sdružené izolace
- Vhodný pro bezbariérové stavby

Vlastnosti

- Třída protiskluznosti C podle EN 16165 (chůze naboso)
- Instalační rám Geberit splňuje zvýšené požadavky na ochranu před hlukem
- Integrovaná těsnící netkaná textilie
- Těsnící netkaná textilie s obvodovým přesahem 10 cm, pro napojení těsnících systémů
- Jednoduché čištění
- Zatížitelný až do 300 kg
- Třída protiskluznosti podle NF: PN 24
- Splňuje požadavky podle EN 14527, třída 1

Technické informace

Materiál	Varicor
----------	---------

Rozsah dodávky

- Ochranná fólie

Pol. č.	Barva / povrch	L [cm]	B [cm]	H [cm]	CZK/ks.
154.290.11.1	Alpská bílá / Matný	120	120	4,5	31'420

Nutno objednat zvlášť

- Instalační rám pro sprchové vaničky Geberit z minerálního materiálu
- Sprchová odpadní souprava pro sprchové vaničky Geberit z minerálního materiálu

Příslušenství

- Instalační rám Geberit pro sprchovou vaničku Setaplano, 120 × 120 cm, pro 8 nohou → str. 830
- Sprchová odpadní souprava Geberit se 6 nohami, pro sprchovou vaničku Setaplano, výška vodního uzávěru 30 mm → str. 836
- Sprchová odpadní souprava Geberit se 6 nohami, pro sprchovou vaničku Setaplano, výška vodního uzávěru 50 mm → str. 836
- Připojení odtoku Geberit se 6 nohami, pro sprchovou vaničku Setaplano, instalace přes podlahu → str. 837



- Návody na montáž pro sprchovací vaničku Geberit Setaplano a instalační rám Geberit pro sprchovací vaničky Setaplano jsou přiložené k příslušným odtokům sprchové vaničky



Sprchová vanička Geberit Setapiano, obdélníková

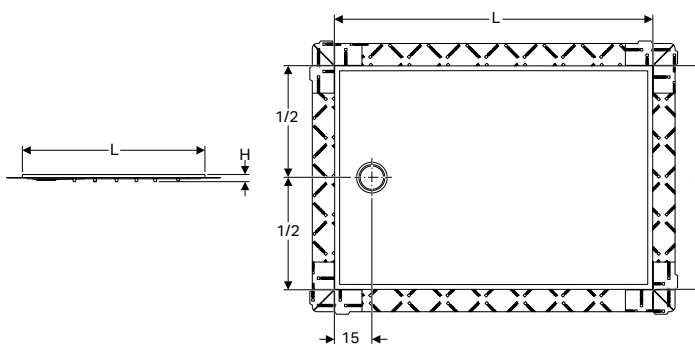

click & scan

Účely použití

- K montáži uvnitř budov
- K použití jako sprchová vanička v úrovni podlahy
- K odvedení odpadní vody jedné samostatné sprchové hlavice
- Pro tloušťky podlah k horní hraně hotové podlahy 6–25 cm
- Pro zvýšenou montáž do 2 cm nad hotovou podlahou
- Pro sdružené izolace
- Vhodný pro bezbariérové stavby

Technické informace

Materiál	Varicor
----------	---------

Vlastnosti

- Třída protiskluznosti C podle EN 16165 (chůze naboso)
- Instalační rám Geberit splňuje zvýšené požadavky na ochranu před hlukem
- Integrovaná těsnící netkaná textilie
- Těsnící netkaná textilie s obvodovým přesahem 10 cm, pro napojení těsnících systémů
- Jednoduché čištění
- Zatížitelný až do 300 kg
- Třída protiskluznosti podle NF: PN 24
- Splňuje požadavky podle EN 14527, třída 1

Rozsah dodávky

- Ochranná fólie

Pol. č.	Barva / povrch	B [cm]	H [cm]	CZK/ks.
L / délka: 90 cm				
154.292.11.1	Alpská bílá / Matný	75	4,5	21'896
L / délka: 100 cm				
154.262.11.1	Alpská bílá / Matný	80	4,5	26'003
154.271.11.1	Alpská bílá / Matný	90	4,5	26'003
L / délka: 120 cm				
154.264.11.1	Alpská bílá / Matný	80	4,5	28'982
154.273.11.1	Alpská bílá / Matný	90	4,5	28'982
154.282.11.1	Alpská bílá / Matný	100	4,5	28'982
L / délka: 140 cm				
154.266.11.1	Alpská bílá / Matný	80	4,5	31'420
154.275.11.1	Alpská bílá / Matný	90	4,5	31'420
154.284.11.1	Alpská bílá / Matný	100	4,5	31'420
L / délka: 150 cm				
154.267.11.1	Alpská bílá / Matný	80	4,5	32'503
L / délka: 160 cm				
154.268.11.1	Alpská bílá / Matný	80	4,5	34'755
154.277.11.1	Alpská bílá / Matný	90	4,5	34'755
154.286.11.1	Alpská bílá / Matný	100	4,5	34'755
L / délka: 170 cm				
154.269.11.1	Alpská bílá / Matný	80	4,5	38'796
154.278.11.1	Alpská bílá / Matný	90	4,5	38'796
154.293.11.1	Alpská bílá / Matný	75	4,5	38'796
L / délka: 180 cm				
154.279.11.1	Alpská bílá / Matný	90	4,5	69'085

Nutno objednat zvlášť

- Instalační rám pro sprchové vaničky Geberit z minerálního materiálu
- Sprchová odpadní souprava pro sprchové vaničky Geberit z minerálního materiálu

Příslušenství

- Instalační rám Geberit pro sprchovou vaničku Setaplano, do 100 cm, pro 4 nohy → str. 829
- Instalační rám Geberit pro sprchovou vaničku Setaplano, nad 100 cm, pro 6 nohou → str. 830
- Sprchová odpadní souprava Geberit se 4 nohami, pro sprchovou vaničku Setaplano, výška vodního uzávěru 30 mm → str. 834
- Sprchová odpadní souprava Geberit se 4 nohami, pro sprchovou vaničku Setaplano, výška vodního uzávěru 50 mm → str. 834
- Připojení odtoku Geberit se 4 nohami, pro sprchovou vaničku Setaplano, instalace přes podlahu → str. 835
- Sprchová odpadní souprava Geberit se 6 nohami, pro sprchovou vaničku Setaplano, výška vodního uzávěru 30 mm → str. 836
- Sprchová odpadní souprava Geberit se 6 nohami, pro sprchovou vaničku Setaplano, výška vodního uzávěru 50 mm → str. 836
- Připojení odtoku Geberit se 6 nohami, pro sprchovou vaničku Setaplano, instalace přes podlahu → str. 837



-  Návod na montáž pro sprchovací vaničku Geberit Setaplano a instalační rám Geberit pro sprchovací vaničky Setaplano jsou přiložené k příslušným odtokům sprchové vaničky



Sprchové vaničky z kamenné pryskyřice

Přehled příslušenství – Geberit souprava nožiček pro sprchové vaničky z litého kamene

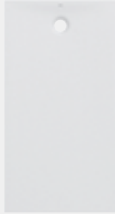
Geberit Česká republika, Stav: leden 2024

Výška 6–12 cm				
Výška 9–21 cm				
Čtvercová sprchová vanička Geberit Olona	550.750.00.1		80 x 80 cm	→ str. 824
	550.751.00.1		90 x 90 cm	→ str. 824
	550.752.00.1		100 x 100 cm	→ str. 824
Obdélníková sprchová vanička Geberit Olona	550.755.00.1		90 x 75 cm	→ str. 825
	550.759.00.1		100 x 80 cm	→ str. 825
	550.760.00.1		100 x 90 cm	→ str. 825
	550.763.00.1		120 x 80 cm	→ str. 825
	550.764.00.1		120 x 90 cm	→ str. 825
	550.768.00.1		140 x 80 cm	→ str. 825
	550.769.00.1		140 x 90 cm	→ str. 825
	550.773.00.1		160 x 80 cm	→ str. 825
	550.774.00.1		160 x 90 cm	→ str. 825
Čtvercová sprchová vanička Geberit Sestra	550.250.00.2		90 x 90 cm	→ str. 822
	550.260.00.2			→ str. 822
	550.270.00.2			→ str. 822
Obdélníková sprchová vanička Geberit Sestra	550.262.00.2		100 x 80 cm	→ str. 823
	550.272.00.2			→ str. 823
	550.252.00.2			→ str. 823
	550.263.00.2		100 x 90 cm	→ str. 823
	550.273.00.2			→ str. 823
	550.253.00.2			→ str. 823
	550.264.00.2		120 x 80 cm	→ str. 823
	550.274.00.2			→ str. 823
	550.254.00.2			→ str. 823
	550.265.00.2		120 x 90 cm	→ str. 823
	550.275.00.2			→ str. 823
	550.255.00.2			→ str. 823
	550.266.00.2		140 x 80 cm	→ str. 823
	550.276.00.2			→ str. 823
	550.256.00.2			→ str. 823
	550.267.00.2		140 x 90 cm	→ str. 823
	550.277.00.2			→ str. 823
	550.257.00.2			→ str. 823
	550.268.00.2		160 x 80 cm	→ str. 823
	550.278.00.2			→ str. 823
550.258.00.2	→ str. 823			
550.269.00.2	160 x 90 cm	→ str. 823		
550.279.00.2		→ str. 823		
550.259.00.2		→ str. 823		

✓ Kompatibilní

Souprava nožiček a traverz Geberit pro sprchovou vaničku z litého kamene, do 140 cm				Souprava nožiček a traverz Geberit pro sprchovou vaničku z litého kamene, od 140 cm			
554.955.00.1	554.958.00.1	554.961.00.1			554.959.00.1	554.962.00.1	
554.955.00.2	554.958.00.2	554.961.00.2			554.959.00.2	554.962.00.2	
→ str. 832	→ str. 832	→ str. 832	→ str. 832	→ str. 832	→ str. 832	→ str. 832	
	✓						
		✓					
		✓					
✓							
	✓						
	✓						
	✓						
		✓					
		✓					
		✓					
					✓		
						✓	
		✓					
		✓					
		✓					
	✓						
	✓						
	✓						
		✓					
		✓					
		✓					
	✓						
	✓						
	✓						
		✓					
		✓					
		✓					
					✓		
					✓		
					✓		
						✓	
						✓	
						✓	



Čtvercová sprchová vanička Geberit Sestra

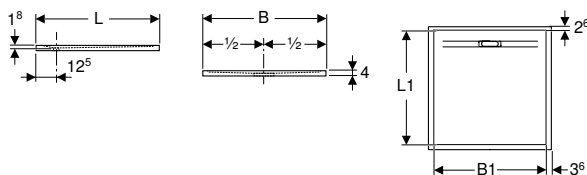

click & scan

Účely použití

- K montáži uvnitř budov
- K použití jako sprchová vanička v úrovni podlahy
- K odvedení odpadní vody jedné samostatné sprchové hlavice
- Pro tloušťky podlahy s nožičkami sprchových vaniček k horní úrovni hotové podlahy 11–26 cm
- Pro zvýšenou montáž do 4 cm nad hotovou podlahou
- Vhodný pro bezbariérové stavby

Vlastnosti

- Čtvercový tvar
- Strukturovaný povrch
- Odtok vzadu uprostřed
- Třída protiskluznosti C podle EN 16165 (chůze naboso)
- Třída protiskluznosti podle NF: PN 24
- Splňuje požadavky podle EN 14527, třída 1

Technické informace

Materiál	Kámen-pryskyřice
----------	------------------

Rozsah dodávky

- Kryt odtoku

Pol. č.	Barva / povrch	L1 [cm]	B [cm]	B1 [cm]	H [cm]	CZK/ks.
L / délka: 80 cm						
550.290.00.2	Bílá / Břidlicová struktura	73,8	80	72,8	4	11'721
550.291.00.2	Šedá / Břidlicová struktura	73,8	80	72,8	4	12'125
550.292.00.2	Grafit / Břidlicová struktura	73,8	80	72,8	4	12'125
L / délka: 90 cm						
550.250.00.2	Bílá / Břidlicová struktura	83,8	90	82,8	4	13'298
550.260.00.2	Šedá / Břidlicová struktura	83,8	90	82,8	4	13'699
550.270.00.2	Grafit / Břidlicová struktura	83,8	90	82,8	4	13'699

Nutno objednat zvlášť

- Sprchová odpadní souprava Sestra

Příslušenství

- Souprava nožiček a traverz Geberit pro sprchovou vaničku z litého kamene, od 140 cm → str. 832
- Souprava nožiček a traverz Geberit pro sprchovou vaničku z litého kamene, do 140 cm → str. 832
- Souprava nožiček Geberit pro sprchovou vaničku o délce do 140 cm → str. 833
- Sprchová odpadní souprava Geberit Sestra, výška vodního uzávěru 50 mm, vývod z PE → str. 839
- Sprchová odpadní souprava Geberit Sestra, výška vodního uzávěru 30 mm, vývod z PE → str. 839
- Sada těsnění Geberit pro sprchové vaničky → str. 840

Obdélníková sprchová vanička Geberit Sestra

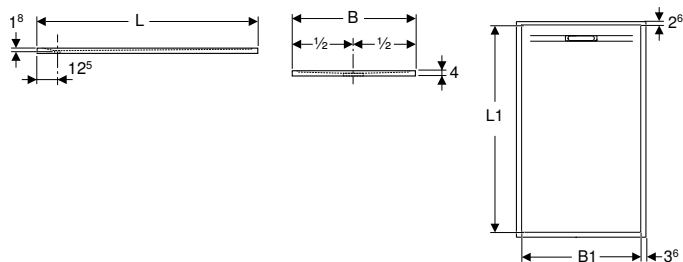

click & scan

Účely použití

- K montáži uvnitř budov
- K použití jako sprchová vanička v úrovni podlahy
- K odvedení odpadní vody jedné samostatné sprchové hlavice
- Pro tloušťky podlahy s nožičkami sprchových vaniček k horní úrovni hotové podlahy 11–26 cm
- Pro zvýšenou montáž do 4 cm nad hotovou podlahou
- Vhodný pro bezbariérové stavby

Vlastnosti

- Obdélníkový tvar
- Strukturovaný povrch
- Odtok vzadu uprostřed
- Třída protiskluznosti C podle EN 16165 (chůze naboso)
- Třída protiskluznosti podle NF: PN 24
- Splňuje požadavky podle EN 14527, třída 1

Rozsah dodávky

- Kryt odtoku

Technické informace

Materiál	Kámen-pryskyřice
----------	------------------

Pol. č.	Barva / povrch	L1 [cm]	B [cm]	B1 [cm]	H [cm]	CZK/ks.
L / délka: 100 cm						
550.252.00.2	Bílá / Břidlicová struktura	93,8	80	72,8	4	14'103
550.253.00.2	Bílá / Břidlicová struktura	93,8	90	82,8	4	14'910
550.262.00.2	Šedá / Břidlicová struktura	93,8	80	72,8	4	14'505
550.263.00.2	Šedá / Břidlicová struktura	93,8	90	82,8	4	15'312
550.272.00.2	Grafit / Břidlicová struktura	93,8	80	72,8	4	14'505
550.273.00.2	Grafit / Břidlicová struktura	93,8	90	82,8	4	15'312
L / délka: 120 cm						
550.254.00.2	Bílá / Břidlicová struktura	113,8	80	72,8	4	15'716
550.255.00.2	Bílá / Břidlicová struktura	113,8	90	82,8	4	16'521
550.264.00.2	Šedá / Břidlicová struktura	113,8	80	72,8	4	16'119
550.265.00.2	Šedá / Břidlicová struktura	113,8	90	82,8	4	16'924
550.274.00.2	Grafit / Břidlicová struktura	113,8	80	72,8	4	16'119
550.275.00.2	Grafit / Břidlicová struktura	113,8	90	82,8	4	16'924
L / délka: 140 cm						
550.256.00.2	Bílá / Břidlicová struktura	133,8	80	72,8	4	18'133
550.257.00.2	Bílá / Břidlicová struktura	133,8	90	82,8	4	18'939
550.266.00.2	Šedá / Břidlicová struktura	133,8	80	72,8	4	18'536
550.267.00.2	Šedá / Břidlicová struktura	133,8	90	82,8	4	19'342
550.276.00.2	Grafit / Břidlicová struktura	133,8	80	72,8	4	18'536
550.277.00.2	Grafit / Břidlicová struktura	133,8	90	82,8	4	19'342
L / délka: 160 cm						
550.258.00.2	Bílá / Břidlicová struktura	153,8	80	72,8	4	20'550
550.259.00.2	Bílá / Břidlicová struktura	153,8	90	82,8	4	21'356
550.268.00.2	Šedá / Břidlicová struktura	153,8	80	72,8	4	20'953
550.269.00.2	Šedá / Břidlicová struktura	153,8	90	82,8	4	21'759
550.278.00.2	Grafit / Břidlicová struktura	153,8	80	72,8	4	20'953
550.279.00.2	Grafit / Břidlicová struktura	153,8	90	82,8	4	21'759

Nutno objednat zvlášť

- Sprchová odpadní souprava Sestra

Příslušenství

- Souprava nožiček a traverz Geberit pro sprchovou vaničku z litého kamene, od 140 cm → str. 832
- Souprava nožiček a traverz Geberit pro sprchovou vaničku z litého kamene, do 140 cm → str. 832
- Souprava nožiček Geberit pro sprchovou vaničku o délce do 140 cm → str. 833
- Souprava nožiček Geberit pro sprchovou vaničku o délce od 160 cm → str. 833
- Sprchová odpadní souprava Geberit Sestra, výška vodního uzávěru 50 mm, vývod z PE → str. 839
- Sprchová odpadní souprava Geberit Sestra, výška vodního uzávěru 30 mm, vývod z PE → str. 839
- Sada těsnění Geberit pro sprchové vaničky → str. 840

Čtvercová sprchová vanička Geberit Olona

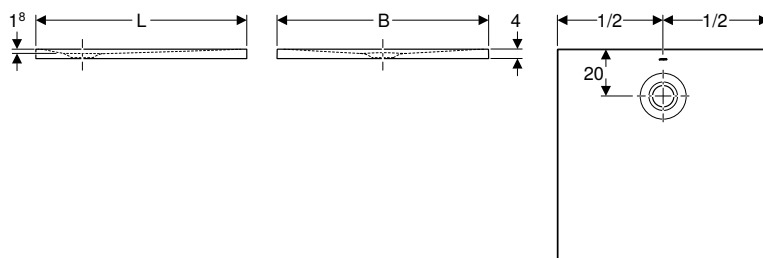

click & scan

Účely použití

- K montáži uvnitř budov
- K použití jako sprchová vanička v úrovni podlahy
- K odvedení odpadní vody jedné samostatné sprchové hlavice
- Pro tloušťky podlahy s nožiček sprchových vaniček k horní úrovni hotové podlahy 10–25 cm
- Pro zvýšenou montáž do 4 cm nad hotovou podlahou
- Vhodný pro bezbariérové stavby

Vlastnosti

- Čtvercový tvar
- Odtok vzadu uprostřed
- Odtokový otvor \varnothing 90 mm
- Třída protiskluznosti C podle EN 16165 (chůze naboso)
- Třída protiskluznosti podle NF: PN 24
- Splňuje požadavky podle EN 14527, třída 1

Technické informace

Materiál	Kámen-pryskyřice
----------	------------------

Rozsah dodávky

- Kryt odtoku s hřebenovou vložkou

Pol. č.	Barva / povrch	L [cm]	B [cm]	H [cm]	CZK/ks.
550.750.00.1	Bílá / Matný	80	80	4	11'559
550.751.00.1	Bílá / Matný	90	90	4	12'830
550.752.00.1	Bílá / Matný	100	100	4	16'038

Nutno objednat zvlášť

- Sprchová odpadní souprava Geberit d90, pro kryt odtoku skloněnou
- Souprava pro hrubou montáž
- Těsnicí materiál

Příslušenství

- Souprava nožiček a traverz Geberit pro sprchovou vaničku z litého kamene, do 140 cm → str. 832
- Souprava nožiček Geberit pro sprchovou vaničku o délce do 140 cm → str. 833
- Sprchová odpadní souprava Geberit d90, výška vodního uzávěru 30 mm, vývod z PE → str. 875
- Sprchová odpadní souprava Geberit d90, výška vodního uzávěru 50 mm, vývod z PE → str. 875
- Sprchová odpadní souprava Geberit d90, pro instalaci přes podlahu, bez zápachové uzávěrky → str. 876
- Sada těsnění Geberit pro sprchové vaničky → str. 840

Obdélníková sprchová vanička Geberit Olona

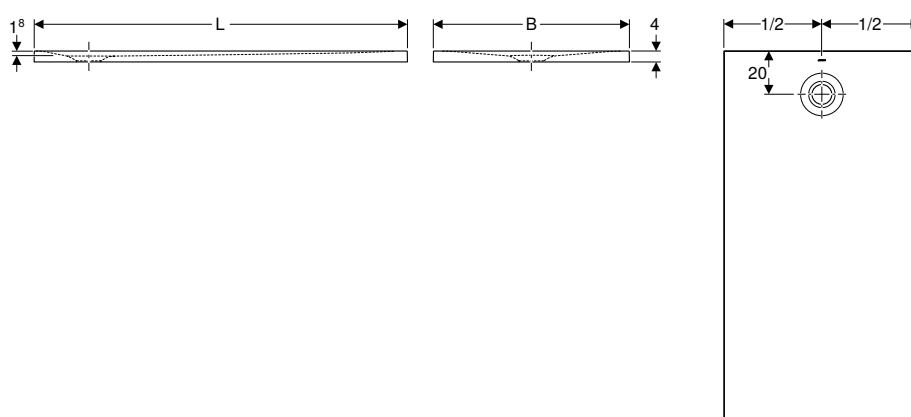
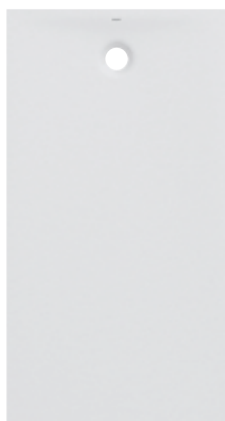

click & scan

Účely použití

- K montáži uvnitř budov
- K použití jako sprchová vanička v úrovni podlahy
- K odvedení odpadní vody jedné samostatné sprchové hlavice
- Pro tloušťky podlahy s nožiček sprchových vaniček k horní úrovni hotové podlahy 10–25 cm
- Pro zvýšenou montáž do 4 cm nad hotovou podlahou
- Vhodný pro bezbariérové stavby

Vlastnosti

- Obdélníkový tvar
- Odtokový otvor \varnothing 90 mm
- Odtok vzadu uprostřed
- Třída protiskluznosti C podle EN 16165 (chůze naboso)
- Třída protiskluznosti podle NF: PN 24
- Splňuje požadavky podle EN 14527, třída 1

Technické informace

Materiál	Kámen-pryskyřice
----------	------------------

Rozsah dodávky

- Kryt odtoku s hřebenovou vložkou

Pol. č.	Barva / povrch	B [cm]	H [cm]	CZK/ks.
L / délka: 90 cm				
550.755.00.1	Bílá / Matný	75	4	12'219
L / délka: 100 cm				
550.759.00.1	Bílá / Matný	80	4	12'830
550.760.00.1	Bílá / Matný	90	4	13'632
L / délka: 120 cm				
550.763.00.1	Bílá / Matný	80	4	14'434
550.764.00.1	Bílá / Matný	90	4	15'236
L / délka: 140 cm				
550.768.00.1	Bílá / Matný	80	4	16'839
550.769.00.1	Bílá / Matný	90	4	17'641
L / délka: 160 cm				
550.773.00.1	Bílá / Matný	80	4	19'245
550.774.00.1	Bílá / Matný	90	4	20'047

Nutno objednat zvlášť

- Sprchová odpadní souprava Geberit d90, pro kryt odtoku skloněnou
- Souprava pro hrubou montáž
- Těsnicí materiál

Příslušenství

- Souprava nožiček a traverz Geberit pro sprchovou vaničku z litého kamene, od 140 cm → str. 832
- Souprava nožiček a traverz Geberit pro sprchovou vaničku z litého kamene, do 140 cm → str. 832
- Souprava nožiček Geberit pro sprchovou vaničku o délce do 140 cm → str. 833
- Souprava nožiček Geberit pro sprchovou vaničku o délce od 160 cm → str. 833
- Sprchová odpadní souprava Geberit d90, výška vodního uzávěru 30 mm, vývod z PE → str. 875
- Sprchová odpadní souprava Geberit d90, výška vodního uzávěru 50 mm, vývod z PE → str. 875
- Sprchová odpadní souprava Geberit d90, pro instalaci přes podlahu, bez zápachové uzávěrky → str. 876
- Sada těsnění Geberit pro sprchové vaničky → str. 840

Sprchové vaničky ze sanitární keramiky

Čtvercová sprchová vanička Geberit typ 35

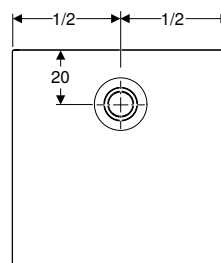
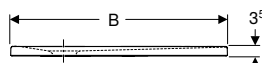
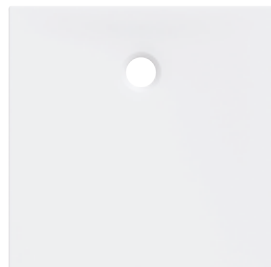

Účely použití

- K montáži uvnitř budov
- K použití jako sprchová vanička v úrovni podlahy
- K odvedení odpadní vody jedné samostatné sprchové hlavice
- Vhodný pro bezbariérové stavby

Technické informace

Materiál	Jemný žáruvzdorný jíla
----------	------------------------

Vlastnosti

- Čtvercový tvar
- Odtok vzadu uprostřed
- Odtokový otvor \varnothing 90 mm
- Protiskuzový povrch
- Všechny strany glazované
- Splňuje požadavky podle EN 14527, třída 1
- Třída protiskluznosti B podle EN 16165 (chůze naboso)

Pol. č.	Barva / povrch	L [cm]	B [cm]	H [cm]	CZK/ks.
550.323.00.1	Bílá / Matný	80	80	3,5	7'014
550.324.00.1	Bílá / Matný	90	90	3,5	8'650

Nutno objednat zvlášť

- Sprchová odpadní souprava Geberit \varnothing 90 mm
- Souprava nožiček

Příslušenství

- Sprchová odpadní souprava Geberit d90, výška vodního uzávěru 50 mm, vývod z PE → str. 875
- Sprchová odpadní souprava Geberit d90 s krytem odpadního ventilu, výška vodního uzávěru 50 mm, vývod z PE → str. 874
- Sprchová odpadní souprava Geberit d90, výška vodního uzávěru 30 mm, vývod z PE → str. 875
- Sprchová odpadní souprava Geberit d90 s krytem odpadního ventilu, výška vodního uzávěru 30 mm, vývod z PE → str. 874
- Sada těsnění Geberit pro sprchové vaničky → str. 840

Obdélníková sprchová vanička Geberit typ 35

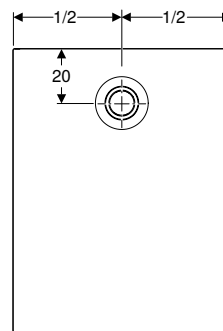
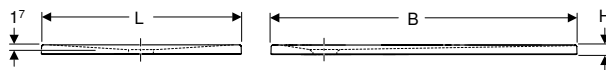
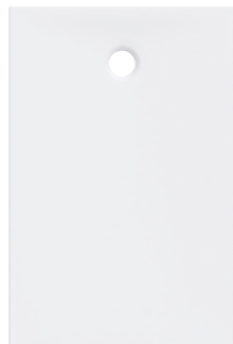

click & scan

Účely použití

- K montáži uvnitř budov
- K použití jako sprchová vanička v úrovni podlahy
- K odvedení odpadní vody jedné samostatné sprchové hlavice
- Vhodný pro bezbariérové stavby

Technické informace

Materiál	Jemný žáruvzdorný jíł
----------	-----------------------

Vlastnosti

- Obdélníkový tvar
- Odtok vzadu uprostřed
- Odtokový otvor \varnothing 90 mm
- Protiskluzový povrch
- Všechny strany glazované
- Splňuje požadavky podle EN 14527, třída 1
- Třída protiskluznosti B podle EN 16165 (chůze naboso)

Pol. č.	Barva / povrch	L [cm]	B [cm]	H [cm]	CZK/ks.
550.325.00.1	Bílá / Matný	80	100	3,5	10'286
550.326.00.1	Bílá / Matný	80	120	3,5	11'017
550.327.00.1	Bílá / Matný	90	120	3,5	12'390
550.328.00.1	Bílá / Matný	90	140	4	14'115

Nutno objednat zvlášť

- Sprchová odpadní souprava \varnothing 90 mm
- Souprava nožiček

Příslušenství

- Sprchová odpadní souprava Geberit d90, výška vodního uzávěru 50 mm, vývod z PE → str. 875
- Sprchová odpadní souprava Geberit d90 s krytem odpadního ventilu, výška vodního uzávěru 50 mm, vývod z PE → str. 874
- Sprchová odpadní souprava Geberit d90, výška vodního uzávěru 30 mm, vývod z PE → str. 875
- Sprchová odpadní souprava Geberit d90 s krytem odpadního ventilu, výška vodního uzávěru 30 mm, vývod z PE → str. 874
- Sada těsnění Geberit pro sprchové vaničky → str. 840

Sprchové vaničky ze sanitárního akrylátu

Čtvercová sprchová vanička Geberit Nemea

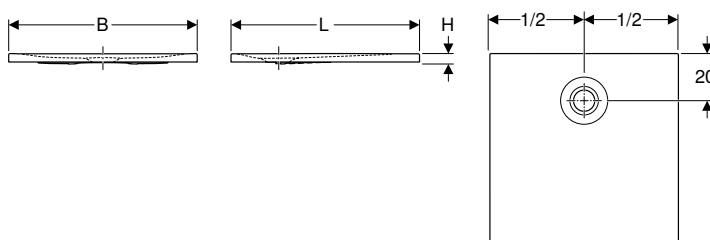

click & scan

Účely použití

- K montáži uvnitř budov
- K odvedení odpadní vody jedné samostatné sprchové hlavice
- Pro soukromé koupelny a hotely
- Pro montáž se soupravou nožiček nebo základem pro sprchové vaničky
- Pro instalaci s podepřením
- K použití jako sprchová vanička v úrovni podlahy
- Vhodný pro bezbariérové stavby

Vlastnosti

- Čtvercový tvar
- Odtokový otvor \varnothing 90 mm
- Třída protiskluznosti A podle EN 16165 (chůze naboso) pouze u modelů s matným povrchem
- Splňuje požadavky podle EN 14527, třída 1

Technické informace

Materiál	Sanitární akrylát
----------	-------------------

Pol. č.	Barva / povrch	L [cm]	B [cm]	H [cm]	CZK/ks.
550.570.00.1	Bílá / Lesklý	80	80	3,5	6'999
550.571.00.1	Bílá / Lesklý	90	90	3,5	7'465
550.590.00.1	Bílá / Matný	80	80	3,5	8'993
550.591.00.1	Bílá / Matný	90	90	3,5	9'461

Nutno objednat zvlášť

- Sprchová odpadní souprava \varnothing 90 mm
- Souprava nožiček a příčný nosník se soupravou pro ukotvení do stěny
- Těsnicí materiál

Příslušenství

- Souprava nožiček Geberit pro sprchovou vaničku ze sanitárního akrylátu → str. 831
- Sprchová odpadní souprava Geberit d90, výška vodního uzávěru 30 mm, vývod z PE → str. 875
- Sprchová odpadní souprava Geberit d90, výška vodního uzávěru 50 mm, vývod z PE → str. 875
- Sprchová odpadní souprava Geberit d90 s krytem odpadního ventilu, výška vodního uzávěru 30 mm, vývod z PE → str. 874
- Sprchová odpadní souprava Geberit d90 s krytem odpadního ventilu, výška vodního uzávěru 50 mm, vývod z PE → str. 874
- Kryt odtoku Geberit, d90, pro sprchovou odpadní soupravu, výška vodního uzávěru 30/50 mm → str. 877
- Sada těsnění Geberit pro sprchové vaničky → str. 840



Obdélníková sprchová vanička Geberit Nemea

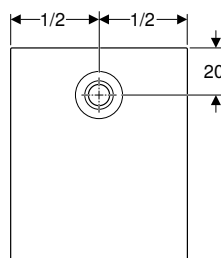
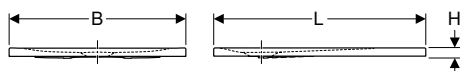
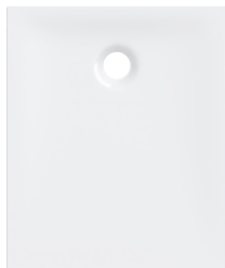

click & scan

Účely použití

- K montáži uvnitř budov
- K odvedení odpadní vody jedné samostatné sprchové hlavice
- Pro soukromé koupelny a hotely
- Pro montáž se soupravou nožiček nebo základem pro sprchové vaničky
- Pro instalaci s podepřením
- K použití jako sprchová vanička v úrovni podlahy
- Vhodný pro bezbariérové stavby

Vlastnosti

- Obdélníkový tvar
- Odtokový otvor \varnothing 90 mm
- Třída protiskluznosti A podle EN 16165 (chůze naboso) pouze u modelů s matným povrchem
- Splňuje požadavky podle EN 14527, třída 1

Technické informace

Materiál	Sanitární akrylát
----------	-------------------

Pol. č.	Barva / povrch	L [cm]	B [cm]	H [cm]	CZK/ks.
550.572.00.1	Bílá / Lesklý	90	75	3,5	7'279
550.573.00.1	Bílá / Lesklý	100	80	3,5	8'136
550.574.00.1	Bílá / Lesklý	100	90	3,5	8'614
550.575.00.1	Bílá / Lesklý	120	80	3,5	9'471
550.576.00.1	Bílá / Lesklý	120	90	3,5	9'971
550.577.00.1	Bílá / Lesklý	140	80	3,5	11'964
550.578.00.1	Bílá / Lesklý	140	90	3,5	12'463
550.592.00.1	Bílá / Matný	90	75	3,5	9'274
550.593.00.1	Bílá / Matný	100	80	3,5	10'130
550.594.00.1	Bílá / Matný	100	90	3,5	10'609
550.595.00.1	Bílá / Matný	120	80	3,5	11'466
550.596.00.1	Bílá / Matný	120	90	3,5	11'964
550.597.00.1	Bílá / Matný	140	80	3,5	13'959
550.598.00.1	Bílá / Matný	140	90	3,5	14'457

Nutno objednat zvlášť

- Sprchová odpadní souprava \varnothing 90 mm
- Souprava nožiček a příčný nosník se soupravou pro ukotvení do stěny
- Těsnicí materiál

Příslušenství

- Souprava nožiček Geberit pro sprchovou vaničku ze sanitárního akrylátu → str. 831
- Sprchová odpadní souprava Geberit d90, výška vodního uzávěru 30 mm, vývod z PE → str. 875
- Sprchová odpadní souprava Geberit d90, výška vodního uzávěru 50 mm, vývod z PE → str. 875
- Sprchová odpadní souprava Geberit d90 s krytem odpadního ventilu, výška vodního uzávěru 30 mm, vývod z PE → str. 874
- Sprchová odpadní souprava Geberit d90 s krytem odpadního ventilu, výška vodního uzávěru 50 mm, vývod z PE → str. 874
- Kryt odtoku Geberit, d90, pro sprchovou odpadní soupravu, výška vodního uzávěru 30/50 mm → str. 877
- Sada těsnění Geberit pro sprchové vaničky → str. 840

Instalační prvky

Instalační rám Geberit pro sprchovou vaničku Setaplano, do 100 cm, pro 4 nohy

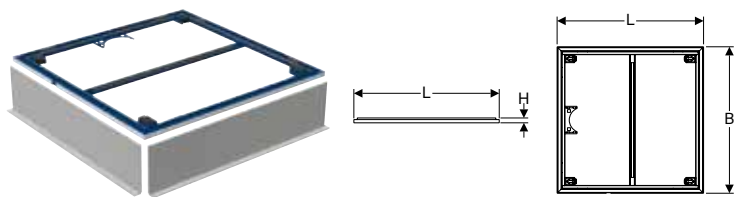

click & scan

Účely použití

- K osazení sprchových vaniček Setaplano uvnitř budov
- Pro tloušťky podlah k horní hraně hotové podlahy 6–25 cm
- K instalaci před nebo po nanesení mazaniny

Vlastnosti

- Předinstalované zvukově izolované vložky
- Uchycení pro upevnění nohy předmontováno
- Předinstalovaná příprava pro konzolu sifonu
- Výškově nastavitelný seshora

Technické informace

Materiál	Ocel s nánosem barvy
----------	----------------------

Rozsah dodávky

- 2 prefabrikované bednicí desky

Pol. č.	L [cm]	B [cm]	H [cm]	CZK/ks.
154.460.00.1	80	80	3	9'174
154.470.00.1	90	90	3	9'174
154.492.00.1	90	75	3	9'124
154.462.00.1	100	80	3	10'485
154.471.00.1	100	90	3	10'485
154.480.00.1	100	100	3	10'485

Nutno objednat zvlášť

- Sprchová vanička Setaplano
- Sprchová odpadní souprava Geberit se 4 nohami, pro sprchovou vaničku Setaplano, výška vodního uzávěru 30 mm → str. 834
- Sprchová odpadní souprava Geberit se 4 nohami, pro sprchovou vaničku Setaplano, výška vodního uzávěru 50 mm → str. 834
- Připojení odtoku Geberit se 4 nohami, pro sprchovou vaničku Setaplano, instalace přes podlahu → str. 835

Příslušenství

- Sada prodloužení nohou Geberit pro instalační rám pro sprchovou vaničku Setaplano → str. 831



- Pro tyto instalační rámy musí být objednána souprava pro hrubou montáž se 4 nohami
- Návody na montáž pro sprchovací vaničku Geberit Setaplano a instalační rám Geberit pro sprchovací vaničky Setaplano jsou přiložené k příslušným odtokům sprchové vaničky



Instalační rám Geberit pro sprchovou vaničku Setaplano, nad 100 cm, pro 6 nohou

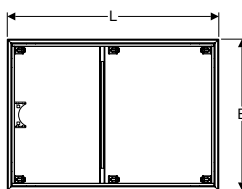
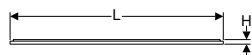
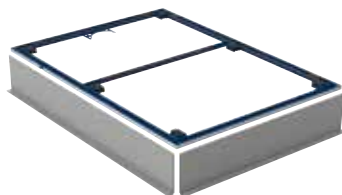

click & scan

Účely použití

- K osazení sprchových vaniček Setaplano uvnitř budov
- Pro tloušťky podlah k horní hraně hotové podlahy 6–25 cm
- K instalaci před nebo po nanesení mazaniny

Vlastnosti

- Předinstalované zvukově izolované vložky
- Uchycení pro upevnění nohy předmontováno
- Předinstalovaná příprava pro konzolu sifonu
- Výškově nastavitelný seshora

Technické informace

Materiál	Ocel s nánosem barvy
----------	----------------------

Rozsah dodávky

- 2 prefabrikované bednicí desky

Pol. č.	L [cm]	B [cm]	H [cm]	CZK/ks.
154.464.00.1	120	80	3	11'686
154.473.00.1	120	90	3	11'686
154.482.00.1	120	100	3	11'686
154.466.00.1	140	80	3	12'669
154.475.00.1	140	90	3	12'669
154.484.00.1	140	100	3	12'669
154.467.00.1	150	80	3	13'544
154.468.00.1	160	80	3	14'520
154.477.00.1	160	90	3	14'520
154.486.00.1	160	100	3	14'520
154.469.00.1	170	80	3	15'651
154.478.00.1	170	90	3	15'651
154.493.00.1	170	75	3	15'651
154.479.00.1	180	90	3	17'068

Nutno objednat zvlášť

- Sprchová vanička Setaplano
- Sprchová odpadní souprava Geberit se 6 nohami, pro sprchovou vaničku Setaplano, výška vodního uzávěru 30 mm → str. 836
- Sprchová odpadní souprava Geberit se 6 nohami, pro sprchovou vaničku Setaplano, výška vodního uzávěru 50 mm → str. 836
- Připojení odtoku Geberit se 6 nohami, pro sprchovou vaničku Setaplano, instalace přes podlahu → str. 837

Příslušenství

- Sada prodloužení nohou Geberit pro instalační rám pro sprchovou vaničku Setaplano → str. 831



- Pro tyto instalační rámy musí být objednána souprava pro hrubou montáž se 6 nohami
- Návod na montáž pro sprchovací vaničku Geberit Setaplano a instalační rám Geberit pro sprchovací vaničky Setaplano jsou přiložené k příslušným odtokům sprchové vaničky

Instalační rám Geberit pro sprchovou vaničku Setaplano, 120 × 120 cm, pro 8 nohou

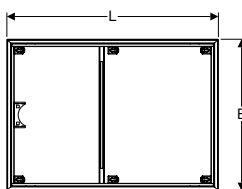
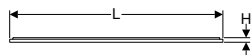
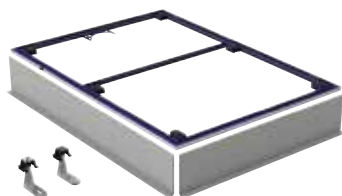

click & scan

Účely použití

- K osazení sprchových vaniček Setaplano uvnitř budov
- Pro tloušťky podlahy po horní úroveň hotové podlahy 9,5–25 cm
- K instalaci před nebo po nanesení mazaniny

Vlastnosti

- Předinstalované zvukově izolované vložky
- Uchycení pro upevnění nohy předmontováno
- Předinstalovaná příprava pro konzolu sifonu
- Výškově nastavitelný seshora

Technické informace

Materiál	Ocel s nánosem barvy
----------	----------------------

Rozsah dodávky

- 2 prefabrikované bednicí desky
- 2 nohy

Pol. č.	L [cm]	B [cm]	H [cm]	CZK/ks.
154.490.00.1	120	120	3	12'669

Nutno objednat zvlášť

- Sprchová vanička Setaplano
- Sprchová odpadní souprava Geberit se 6 nohami, pro sprchovou vaničku Setaplano, výška vodního uzávěru 30 mm → str. 836
- Sprchová odpadní souprava Geberit se 6 nohami, pro sprchovou vaničku Setaplano, výška vodního uzávěru 50 mm → str. 836
- Připojení odtoku Geberit se 6 nohami, pro sprchovou vaničku Setaplano, instalace přes podlahu → str. 837

Příslušenství

- Sada prodloužení nohou Geberit pro instalační rám pro sprchovou vaničku Setaplano → str. 831



- Dodatečně ke 2 nohám, které jsou součástí dodávky, musíte objednat soupravu pro hrubou montáž se 6 nohami
- Návod na montáž pro sprchovací vaničku Geberit Setaplano a instalační rám Geberit pro sprchovací vaničky Setaplano jsou přiložené k příslušným odtokům sprchové vaničky

Sada prodloužení nohou Geberit pro instalační rám pro sprchovou vaničku Setaplano

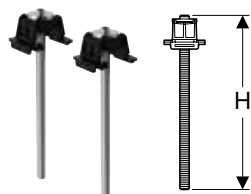

click & scan

Účely použití

- K prodloužení nohou instalačních rámců Geberit pro sprchové vaničky Setaplano
- Pro tloušťky podlahy po horní úroveň hotové podlahy 16,5–25 cm
- Pro instalační rámy Geberit pro sprchové vaničky Setaplano se 4, 6 nebo 8 nohami

Rozsah dodávky

- Souprava 2 kusů

Pol. č.	H [cm]	CZK/ks.
154.036.00.1	18,5	687

Souprava nožiček Geberit pro sprchovou vaničku ze sanitárního akrylátu

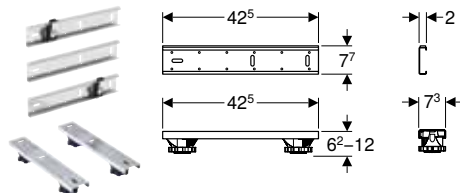

click & scan

Účely použití

- Pro umístění, výškové nastavení a upevnění sprchových vaniček ze sanitárního akrylátu

Rozsah dodávky

- 4 patky, výškově nastavitelné
- 2 příčné nosníky
- 3 příčné nosníky, zvukově izolované
- 2 soupravy pro ukotvení do stěny
- Upevňovací materiál

Vlastnosti

- Nastavitelné nožičky
- Výškově nastavitelná bez nářadí

Pol. č.	L [cm]	B [cm]	H [cm]	CZK/ks.
550.950.00.1	42,5	7,3	6,2–12	2'021



Souprava nožiček a traverz Geberit pro sprchovou vaničku z litého kamene, do 140 cm

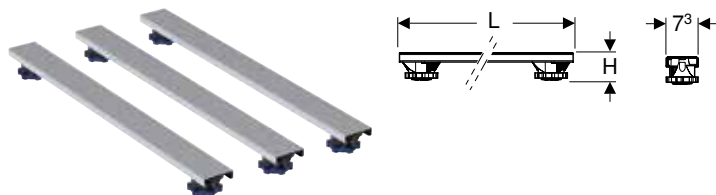

click & scan

Účely použití

- K montáži a výškovému nastavení sprchových vaniček
- Pro sprchovou vaničku Olona
- Pro sprchovou vaničku Sestra

Rozsah dodávky

- Nohy
- Příčné nosníky
- Upevňovací materiál

Vlastnosti

- Nastavitelné nožičky
- Výškově nastavitelná bez nářadí

Pol. č.	L [cm]	B [cm]	H [cm]	CZK/ks.
554.955.00.1	62,5	7,3	6,2-12	2'642
554.955.00.2	62,5	7,3	9,2-21	2'642
554.958.00.1	70	7,3	6,2-12	2'687
554.958.00.2	70	7,3	9,2-21	2'687
554.961.00.1	80	7,3	6,2-12	2'847
554.961.00.2	80	7,3	9,2-21	2'847

Souprava nožiček a traverz Geberit pro sprchovou vaničku z litého kamene, od 140 cm

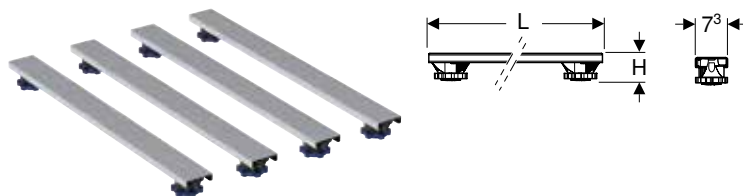

click & scan

Účely použití

- K montáži a výškovému nastavení sprchových vaniček
- Pro sprchovou vaničku Olona
- Pro sprchovou vaničku Sestra

Rozsah dodávky

- Nohy
- Příčné nosníky
- Upevňovací materiál

Vlastnosti

- Nastavitelné nožičky
- Výškově nastavitelná bez nářadí

Pol. č.	L [cm]	B [cm]	H [cm]	CZK/ks.
554.959.00.1	70	7,3	6,2-12	3'208
554.959.00.2	70	7,3	9,2-21	3'208
554.962.00.1	80	7,3	6,2-12	3'369
554.962.00.2	80	7,3	9,2-21	3'369

Souprava nožiček Geberit pro sprchovou vaničku o délce do 120 cm



click & scan

Účely použití

- K montáži a výškovému nastavení sprchových vaniček
- Pro sprchové vaničky Geberit z kamenné pryskyřice a sanitární keramiky o délce až 120 cm

Rozsah dodávky

- Souprava o 5 kusech

Vlastnosti

- Nastavitelné nožičky
- Výškově nastavitelná bez nářadí

Pol. č.	H [cm]	CZK/ks.
554.954.00.1	6-12	1'361

Souprava nožiček Geberit pro sprchovou vaničku o délce do 140 cm



click & scan

Účely použití

- K montáži a výškovému nastavení sprchových vaniček
- Pro sprchové vaničky Geberit z kamenné pryskyřice a sanitární keramiky o délce až 140 cm

Rozsah dodávky

- Souprava o 9 kusech

Vlastnosti

- Nastavitelné nožičky
- Výškově nastavitelná bez nářadí

Pol. č.	H [cm]	CZK/ks.
554.952.00.1	6-12	1'845
554.953.00.1	9-21	1'845

Souprava nožiček Geberit pro sprchovou vaničku o délce od 160 cm



click & scan

Účely použití

- K montáži a výškovému nastavení sprchových vaniček
- Pro sprchové vaničky Geberit z kamenné pryskyřice a sanitární keramiky o délce 160 cm nebo větší

Rozsah dodávky

- Souprava o 12 kusech

Vlastnosti

- Nastavitelné nožičky
- Výškově nastavitelná bez nářadí

Pol. č.	H [cm]	CZK/ks.
554.952.00.2	6-12	2'166
554.953.00.2	9-21	2'166

Specifické sprchové odpadní soupravy

Sprchová odpadní souprava Geberit se 4 nohami, pro sprchovou vaničku Setaplano, výška vodního uzávěru 50 mm

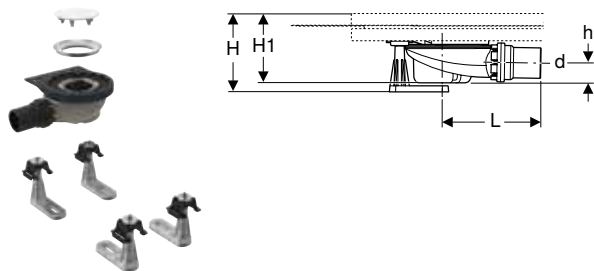

click & scan

Účely použití

- K montáži uvnitř budov
- K odvodnění sprchových vaniček Setaplano
- Pro tloušťky podlahy do horní úrovně hotové podlahy 11,5–16,5 cm
- Pro upevnění k instalačním rámcům Geberit pro sprchové vaničky Setaplano

Technické informace

Výška vodního uzávěru (mm)	50 mm
----------------------------	-------

Vlastnosti

- Kontrola jakosti dle EN 274-3
- Nádobku uzávěrky lze demontovat
- Jednoduché čištění

Rozsah dodávky

- Sprchová odpadní souprava \varnothing 90 mm
- Hřebenová vložka
- Souprava pro kompletaci pro sprchovou vaničku Setaplano s krytem odpadního ventilu z minerálního materiálu
- Připojovací hrdlo z PE-HD
- Přídržný kroužek pro instalační rám
- Nohy pro instalační rám
- Upevňovací materiál

Pol. č.	d, \varnothing [mm]	Průtočná kapacita [l/s]	H [cm]	H1 [cm]	h [cm]	CZK/ks.
154.010.00.1	50	0,65	11,5–16,5	11,5	3,3	5'504

Nutno objednat zvlášť

- Sprchová vanička Geberit Setaplano, obdélníková → str. 818
- Instalační rám pro sprchovou vaničku Setaplano



- U podlahových nástaveb po horní hranu hotové podlahy nad 16.5 cm je nutno použít dodatečné soupravy pro prodloužení nohy

Sprchová odpadní souprava Geberit se 4 nohami, pro sprchovou vaničku Setaplano, výška vodního uzávěru 30 mm

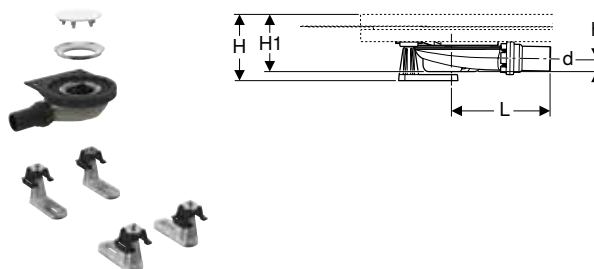

click & scan

Účely použití

- K montáži uvnitř budov
- K odvodnění sprchových vaniček Setaplano
- Pro tloušťky podlahy do horní hrany hotové podlahy 9,5–11,5 cm
- Pro upevnění k instalačním rámcům Geberit pro sprchové vaničky Setaplano

Technické informace

Výška vodního uzávěru (mm)	30 mm
----------------------------	-------

Vlastnosti

- Narozdíl od požadavků normy EN 274 je výška vodního uzávěru jen 30 mm
- Nádobku uzávěrky lze demontovat
- Jednoduché čištění

Rozsah dodávky

- Sprchová odpadní souprava \varnothing 90 mm
- Hřebenová vložka
- Souprava pro kompletaci pro sprchovou vaničku Setaplano s krytem odpadního ventilu z minerálního materiálu
- Připojovací hrdlo z PE-HD, \varnothing 40 mm
- Přídržný kroužek pro instalační rám
- Nohy pro instalační rám
- Upevňovací materiál

Pol. č.	Barva / povrch	d, ø [mm]	Průtočná kapacita [l/s]	H [cm]	H1 [cm]	h [cm]	CZK/ks.
154.020.00.1	Alpská bílá / Matný	40	0,5	9,5–11,5	9,5	2,1	5'504

Nutno objednat zvlášť

- Sprchová vanička Geberit Setaplano, obdélníková → str. 818
- Instalační rám pro sprchovou vaničku Setaplano

Připojení odtoku Geberit se 4 nohami, pro sprchovou vaničku Setaplano, instalace přes podlahu

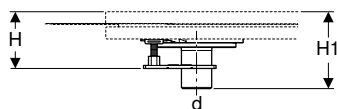

click & scan

Účely použití

- K montáži uvnitř budov
- K odvodnění sprchových vaniček Setaplano
- Pro tloušťky podlahy do horní úrovně hotové podlahy 6–9,5 cm
- Pro upevnění k instalačním rámcům Geberit pro sprchové vaničky Setaplano
- Není určen k instalaci s protipožární ochranou

Rozsah dodávky

- Hřebenová vložka
- Souprava pro kompletaci pro sprchovou vaničku Setaplano s krytem odpadního ventilu z minerálního materiálu
- Připojovací hrdlo z PE-HD, ø 50 mm
- Přídržný kroužek pro instalační rám
- Nohy pro instalační rám
- Upevňovací materiál

Vlastnosti

- Jednoduché čištění

Pol. č.	Barva / povrch	DN	d, ø [mm]	H [cm]	H1 [cm]	CZK/ks.
154.030.00.1	Alpská bílá / Matný	50	50	6–9,5	12,5	4'545

Nutno objednat zvlášť

- Sprchová vanička Geberit Setaplano, obdélníková → str. 818
- Instalační rám pro sprchovou vaničku Setaplano
- Zápachová uzávěrka



- Pro montáže na podlahu > 9,5 cm prodlužte nohy závitovou tyčí M10

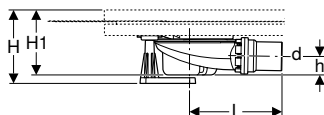

Sprchová odpadní souprava Geberit se 6 nohami, pro sprchovou vaničku Setaplano, výška vodního uzávěru 50 mm

click & scan

Účely použití

- K montáži uvnitř budov
- K odvodnění sprchových vaniček Setaplano
- Pro tloušťky podlahy do horní úrovně hotové podlahy 11,5–16,5 cm
- Pro upevnění k instalačním rámcům Geberit pro sprchové vaničky Setaplano

Technické informace

Výška vodního uzávěru (mm)	50 mm
----------------------------	-------

Vlastnosti

- Kontrola jakosti dle EN 274-3
- Nádobku uzávěrky lze demontovat
- Jednoduché čištění

Rozsah dodávky

- Sprchová odpadní souprava \varnothing 90 mm
- Hřebenová vložka
- Souprava pro kompletaci pro sprchovou vaničku Setaplano s krytem odpadního ventilu z minerálního materiálu
- Připojovací hrdlo z PE-HD
- Přídržný kroužek pro instalační rám
- Nohy pro instalační rám
- Upevňovací materiál

Pol. č.	Barva / povrch	d, \varnothing [mm]	Průtočná kapacita [l/s]	H [cm]	H1 [cm]	h [cm]	CZK/ks.
154.013.00.1	Alpská bílá / Matný	50	0,65	11,5–16,5	11,5	3,3	6'379

Nutno objednat zvlášť

- Sprchová vanička Setaplano
- Instalační rám pro sprchovou vaničku Setaplano

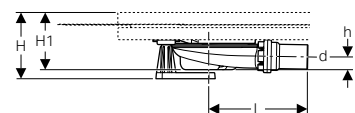
Sprchová odpadní souprava Geberit se 6 nohami, pro sprchovou vaničku Setaplano, výška vodního uzávěru 30 mm

click & scan

Účely použití

- K montáži uvnitř budov
- K odvodnění sprchových vaniček Setaplano
- Pro tloušťky podlahy do horní hrany hotové podlahy 9,5–11,5 cm
- Pro upevnění k instalačním rámcům Geberit pro sprchové vaničky Setaplano

Technické informace

Výška vodního uzávěru (mm)	30 mm
----------------------------	-------

Vlastnosti

- Narozdíl od požadavků normy EN 274 je výška vodního uzávěru jen 30 mm
- Nádobku uzávěrky lze demontovat
- Jednoduché čištění

Rozsah dodávky

- Sprchová odpadní souprava \varnothing 90 mm
- Hřebenová vložka
- Souprava pro kompletaci pro sprchovou vaničku Setaplano s krytem odpadního ventilu z minerálního materiálu
- Připojovací hrdlo z PE-HD, \varnothing 40 mm
- Přídržný kroužek pro instalační rám
- Nohy pro instalační rám
- Upevňovací materiál

Pol. č.	Barva / povrch	d, \varnothing [mm]	Průtočná kapacita [l/s]	H [cm]	H1 [cm]	h [cm]	CZK/ks.
154.021.00.1	Alpská bílá / Matný	40	0,5	9,5–11,5	9,5	2,1	6'379

Nutno objednat zvlášť

- Sprchová vanička Setaplano
- Instalační rám pro sprchovou vaničku Setaplano

Sprchová odpadní souprava Geberit s držákem zápachové uzávěrky, pro sprchovou vaničku Setaplano, výška vodního uzávěru 50 mm

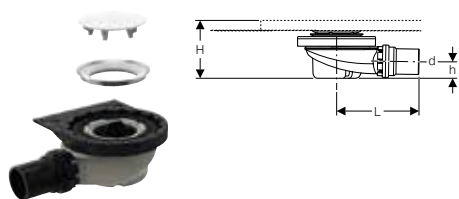

click & scan

Účely použití

- K montáži uvnitř budov
- K odvodnění sprchových vaniček Setaplano
- K osazení sprchových vaniček Setaplano bez instalačních rámců

Vlastnosti

- Kontrola jakosti dle EN 274-3
- Norná trubka demontovatelná
- Nádobku uzávěrky lze demontovat
- Jednoduché čištění

Rozsah dodávky

- Hřebenová vložka
- Souprava pro kompletaci pro sprchovou vaničku Setaplano s krytem odpadního ventilu z minerálního materiálu
- Přídržný kroužek pro instalační rám
- Připojovací hrdlo z PE-HD

Pol. č.	Barva / povrch	DN	d, ø [mm]	H [cm]	h [cm]	CZK/ks.
154.017.00.1	Alpská bílá / Matný	50	50	9,5	3,3	4'121

Nutno objednat zvlášť

- Sprchová vanička Geberit Setaplano, čtvercová → str. 816
- Instalační rám pro sprchovou vaničku Setaplano

Připojení odtoku Geberit se 6 nohami, pro sprchovou vaničku Setaplano, instalace přes podlahu

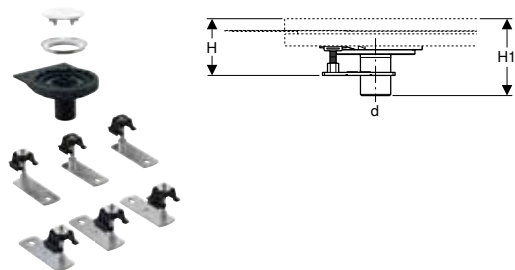

click & scan

Účely použití

- K montáži uvnitř budov
- K odvodnění sprchových vaniček Setaplano
- Pro tloušťky podlahy do horní úrovně hotové podlahy 6–9,5 cm
- Pro upevnění k instalačním rámcům Geberit pro sprchové vaničky Setaplano
- Není určen k instalaci s protipožární ochranou

Vlastnosti

- Jednoduché čištění

Rozsah dodávky

- Hřebenová vložka
- Souprava pro kompletaci pro sprchovou vaničku Setaplano s krytem odpadního ventilu z minerálního materiálu
- Připojovací hrdlo z PE-HD, ø 50 mm
- Přídržný kroužek pro instalační rám
- Nohy pro instalační rám
- Upevňovací materiál

Pol. č.	Barva / povrch	DN	d, ø [mm]	H [cm]	H1 [cm]	CZK/ks.
154.031.00.1	Alpská bílá / Matný	50	50	6–9,5	12,5	5'419

Nutno objednat zvlášť

- Sprchová vanička Setaplano
- Instalační rám pro sprchovou vaničku Setaplano
- Zápachová uzávěrka

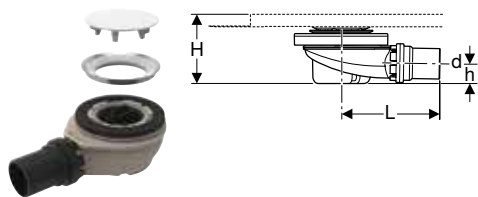

- Pro montáže na podlahu > 9,5 cm prodlužte nohy závitovou tyčí M10

Sprchová odpadní souprava Geberit pro sprchovou vaničku Setaplano, výška vodního uzávěru 50 mm

click & scan

Účely použití

- K montáži uvnitř budov
- K odvodnění sprchových vaniček Setaplano
- K osazení sprchových vaniček Setaplano bez instalačních rámců

Technické informace

Výška vodního uzávěru (mm)	50 mm
----------------------------	-------

Vlastnosti

- Kontrola jakosti dle EN 274-3
- Norná trubka demontovatelná
- Nádobku uzávěrky lze demontovat
- Jednoduché čištění

Rozsah dodávky

- Hřebenová vložka
- Souprava pro kompletaci pro sprchovou vaničku Setaplano s krytem odpadního ventilu z minerálního materiálu
- Připojovací hrdlo z PE-HD

Pol. č.	Barva / povrch	d, \emptyset [mm]	Průtočná kapacita [l/s]	H [cm]	h [cm]	CZK/ks.
154.016.00.1	Alpská bílá / Matný	50	0,65	9,5	3,3	4'121

Nutno objednat zvlášť

- Sprchová vanička Geberit Setaplano, obdélníková → str. 818

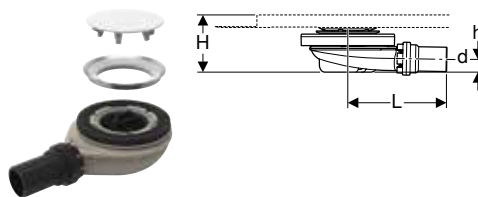
Sprchová odpadní souprava Geberit pro sprchovou vaničku Setaplano, výška vodního uzávěru 30 mm

click & scan

Účely použití

- K montáži uvnitř budov
- K odvodnění sprchových vaniček Setaplano
- K osazení sprchových vaniček Setaplano bez instalačních rámců

Technické informace

Výška vodního uzávěru (mm)	30 mm
----------------------------	-------

Vlastnosti

- Narozdíl od požadavků normy EN 274 je výška vodního uzávěru jen 30 mm
- Norná trubka demontovatelná
- Nádobku uzávěrky lze demontovat
- Jednoduché čištění

Rozsah dodávky

- Hřebenová vložka
- Souprava pro kompletaci pro sprchovou vaničku Setaplano s krytem odpadního ventilu z minerálního materiálu
- Připojovací hrdlo z PE-HD

Pol. č.	Barva / povrch	d, \emptyset [mm]	Průtočná kapacita [l/s]	H [cm]	h [cm]	CZK/ks.
154.022.00.1	Alpská bílá / Matný	40	0,5	7,5	2,2	4'121

Nutno objednat zvlášť

- Sprchová vanička Geberit Setaplano, obdélníková → str. 818

Připojení odtoku Geberit pro sprchovou vaničku Setaplano, instalace přes podlahu

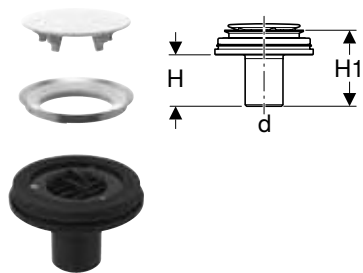

click & scan

Účely použití

- K montáži uvnitř budov
- K odvodnění sprchových vaniček Setaplano
- K osazení sprchových vaniček Setaplano bez instalačních rámců
- Není určen k instalaci s protipožární ochranou

Vlastnosti

- Jednoduché čištění

Pol. č.	Barva / povrch	DN	d, \emptyset [mm]	H [cm]	H1 [cm]	CZK/ks.
154.032.00.1	Alpská bílá / Matný	50	50	6,5	9,5	3'606

Nutno objednat zvlášť

- Sprchová vanička Geberit Setaplano, obdélníková → str. 818
- Zápachová uzávěrka

Rozsah dodávky

- Hřebenová vložka
- Souprava pro kompletaci pro sprchovou vaničku Setaplano s krytem odpadního ventilu z minerálního materiálu
- Odtoková trubka z PE-HD, \emptyset 50 mm

Sprchová odpadní souprava Geberit Sestra, výška vodního uzávěru 50 mm, vývod z PE

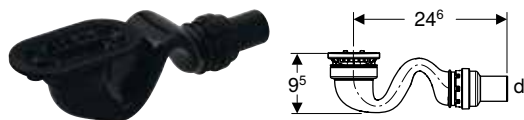

click & scan

Účely použití

- Vhodné výlučně pro sprchové vaničky Sestra

Technické informace

Průtočná kapacita při výšce vzduší 15 mm	0,6 l/s
Výška vodního uzávěru (mm)	50 mm

Pol. č.	DN	d, \emptyset [mm]	CZK/ks.
550.018.00.1	40	40	2'267

Nutno objednat zvlášť

- Sprchová vanička Sestra

Vlastnosti

- Splňuje požadavky dle normy EN 274

Rozsah dodávky

- Zápachová uzávěrka
- Hřebenová vložka
- Upevňovací materiál

Sprchová odpadní souprava Geberit Sestra, výška vodního uzávěru 30 mm, vývod z PE



click & scan

Účely použití

- Vhodné výlučně pro sprchové vaničky Sestra

Technické informace

Průtočná kapacita při výšce vzduší 15 mm	0,47 l/s
Výška vodního uzávěru (mm)	30 mm

Pol. č.	DN	d, \emptyset [mm]	CZK/ks.
550.019.00.1	40	40	2'267

Nutno objednat zvlášť

- Sprchová vanička Sestra

Vlastnosti

- Narozdíl od požadavků normy EN 274 je výška vodního uzávěru jen 30 mm

Rozsah dodávky

- Zápachová uzávěrka
- Hřebenová vložka
- Upevňovací materiál

Příslušenství

Sada těsnění Geberit pro sprchové vaničky

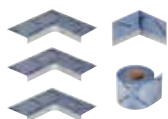

click & scan

Rozsah dodávky

- Těsnicí rouno, role, délka 5 m
- Těsnicí rouno pro vnitřní roh
- 3 těsnicí rouna pro vnější rohy

Pol. č.

550.083.00.1

CZK/ks.

1'995

Sprchové zástěny

Sprchové zástěny

Boční stěna sprchy Geberit pro dvířka GEO

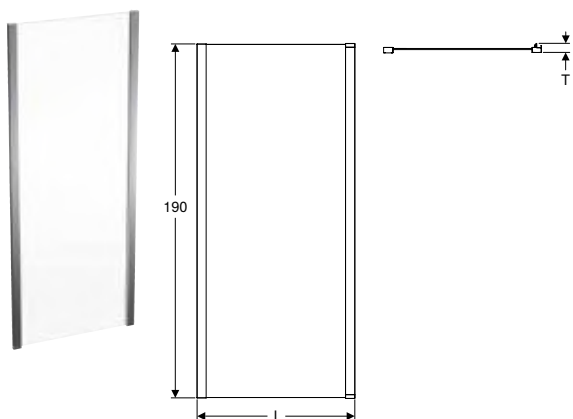

click & scan

Účely použití

- Pro soukromé koupelny a hotely
- Pro instalaci s jedněmi dveřmi

Technické informace

Materiál	Hliník
----------	--------

Vlastnosti

- S rámem
- Tvrzené bezpečnostní sklo s nano povrchovou úpravou
- Panel s možností otočení o 180°
- Rovné

Pol. č.	Barva / povrch	L [cm]	H [cm]	T [cm]	Tloušťka skla [mm]	CZK/ks.
560.117.00.2	Stříbřitá / Sklo transparentní	75–80	190	8	6	5'464
560.127.00.2	Stříbřitá / Sklo transparentní	85–90	190	9	6	5'635

Kombinovatelné s

- Prodlužovací profil Geberit pro dveře GEO → str. 847

Čtvrtkruhový sprchový kout Geberit GEO

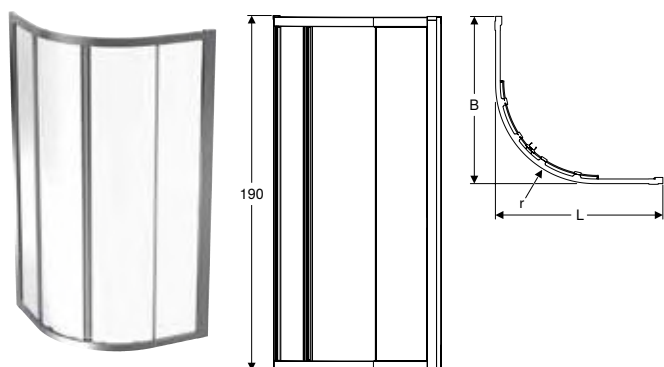

click & scan

Účely použití

- Pro soukromé koupelny a hotely
- Pro instalaci do rohu

Technické informace

Materiál	Hliník
----------	--------

Vlastnosti

- S rámem
- Tvrzené bezpečnostní sklo s nano povrchovou úpravou
- Zaoblené
- Otevírání posuvnými dveřmi

Rozsah dodávky

- Sprchová zástěna

Pol. č.	Barva / povrch	L [cm]	B [cm]	Šířka vstupu [cm]	H [cm]	Tloušťka skla [mm]	r [cm]	CZK/ks.
560.111.00.2	Stříbřitá / Sklo transparentní	77,5–80	77,5–80	41	190	6	55	13'691
560.121.00.2	Stříbřitá / Sklo transparentní	87,5–90	87,5–90	56,2	190	6	55	14'514

Čtvercová sprchová zástěna Geberit GEO

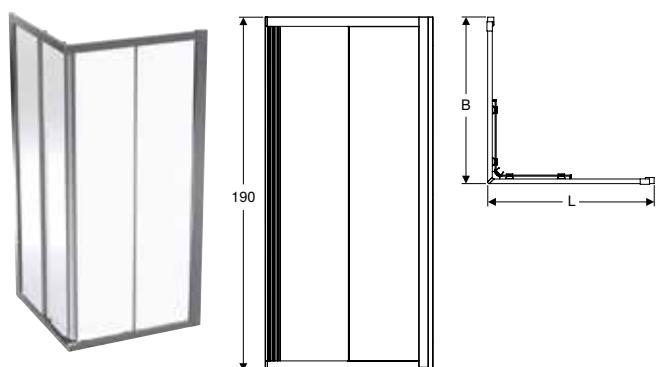

click & scan

Účely použití

- Pro soukromé koupelny a hotely
- Pro instalaci do rohu

Technické informace

Materiál	Hliník
----------	--------

Vlastnosti

- S rámem
- Tvrzené bezpečnostní sklo s nano povrchovou úpravou
- Čtvercový tvar
- Otevírání posuvnými dveřmi

Rozsah dodávky

- Sprchová zástěna

Pol. č.	Barva / povrch	L [cm]	B [cm]	Šířka vstupu [cm]	H [cm]	Tloušťka skla [mm]	CZK/ks.
560.112.00.2	Stříbřitá / Sklo transparentní	77,5–80	77,5–80	43,1	190	6	14'942
560.122.00.2	Stříbřitá / Sklo transparentní	87,5–90	87,5–90	50,2	190	6	15'368



Pevné boční sprchové stěny pro sprchu Walk-In

Sprchová stěna Walk-In Geberit ONE

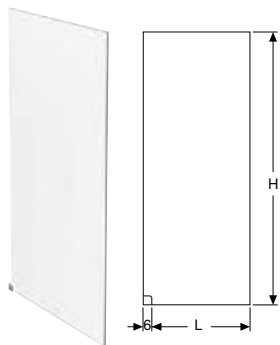

click & scan

Účely použití

- Pro sprchové zástěny
- Pro montáž se sprchovými vaničkami
- Pro montáž na dlážděné podlahy

Vlastnosti

- Oddělovací sprchová stěna bezrámečková
- Vhodný pro Geberit ONE
- Tvrzené bezpečnostní sklo s oboustranným povlakem Easy-to-lean
- Rozsah přestavení v podélné ose 0–50 mm
- Těsnicí profil předmontovaný pod oddělovací sprchovou stěnou

Rozsah dodávky

- Sada podložek a klínů
- Rohový kus pro vyrovnání délky

Pol. č.	L [cm]	H [cm]	Tloušťka skla [mm]	CZK/ks.
560.001.00.1	89	200	8	25'230
560.002.00.1	99	200	8	27'130
560.003.00.1	119	200	8	29'032
560.004.00.1	139	200	8	31'884
560.005.00.1	149	200	8	33'786

Nutno objednat zvlášť

- Instalační prvek Geberit Duofix pro sprchovou stěnu Walk-In → str. 846
- Instalační prvek Geberit pro pevnou stěnu Walk-in pro stěny s kovovými stojkami → str. 846

Příslušenství

- Nástěnná stabilizační vzpěra Geberit pro sprchové stěny Walk-in → str. 847

Sprchová stěna Walk-In Geberit GEO

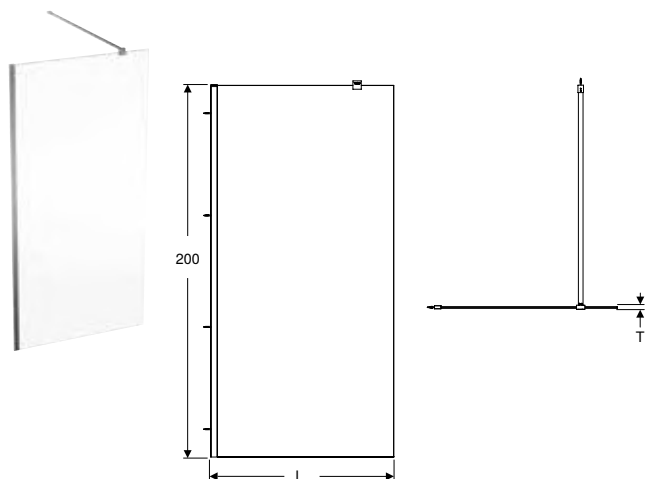

click & scan

Účely použití

- Pro soukromé koupelny a hotely
- Na montáž jako sprcha Walk-in

Technické informace

Materiál	Hliník
----------	--------

Vlastnosti

- Bez rámu
- Tvrzené bezpečnostní sklo s nano povrchovou úpravou
- Panel s možností otočení o 180°
- Rovné

Rozsah dodávky

- Pevná stěna Walk-in
- Stabilizační vzpěra

Pol. č.	Barva / povrch	L [cm]	H [cm]	T [cm]	Tloušťka skla [mm]	CZK/ks.
560.119.00.2	Stříbřitá / Sklo transparentní	78,5–80	200	8	8	12'381
560.129.00.2	Stříbřitá / Sklo transparentní	88,5–90	200	9	8	12'635
560.139.00.2	Stříbřitá / Sklo transparentní	98,5–100	200	10	8	12'808
560.149.00.2	Stříbřitá / Sklo transparentní	108,5–110	200	11	8	13'148
560.159.00.2	Stříbřitá / Sklo transparentní	118,5–120	200	12	8	13'490
560.169.00.2	Stříbřitá / Sklo transparentní	138,5–140	200	14	8	13'831

Kombinovatelné s

- Prodlužovací profil Geberit pro dveře GEO → str. 847

Vanové zástěny

Vanová zástěna Geberit GEO

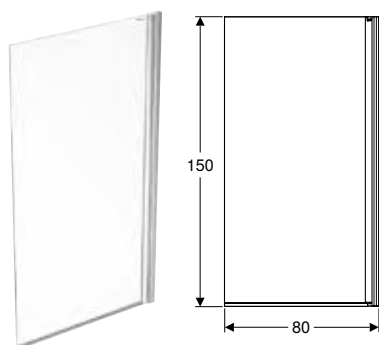

click & scan

Účely použití

- Pro soukromé koupelny a hotely

Technické informace

Materiál	Hliník
----------	--------

Vlastnosti

- S polorámem
- Otvírání křídlovými dveřmi
- Tvrzené bezpečnostní sklo

Rozsah dodávky

- Vanová zástěna

Pol. č.	Barva / povrch	L [cm]	H [cm]	CZK/ks.
560.118.00.2	Sklo transparentní	80	150	5'123

Kombinovatelné s

- Prodlužovací profil Geberit pro dveře GEO → str. 847

Sprchové dveře

Posuvné dveře Geberit GEO

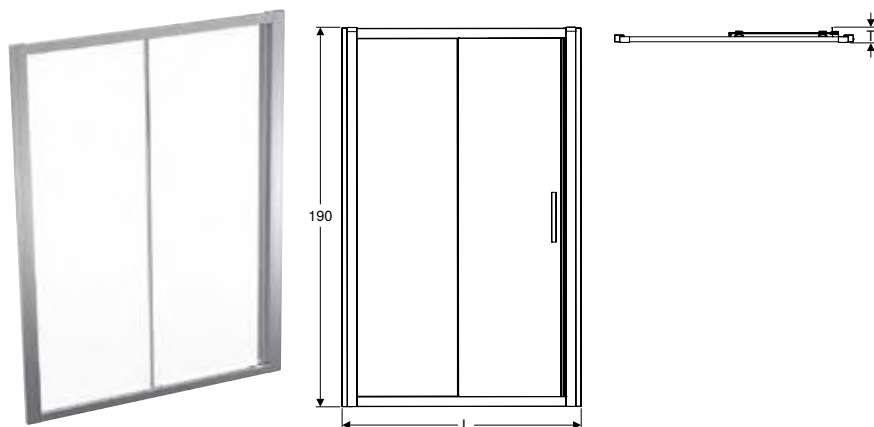

click & scan

Účely použití

- Pro soukromé koupelny a hotely
- Pro instalaci do niky nebo s pevnou boční stěnou

Technické informace

Materiál	Hliník
----------	--------

Vlastnosti

- S rámem
- Tvrzené bezpečnostní sklo s nano povrchovou úpravou
- Otevírání posuvnými dveřmi
- Možnost otočení dveří o 180°
- Rovné

Rozsah dodávky

- Dveře

Pol. č.	Barva / povrch	L [cm]	Šířka vstupu [cm]	H [cm]	T [cm]	Tloušťka skla [mm]	Tloušťka skla dveří [mm]	CZK/ks.
560.133.00.2	Stříbřitá / Sklo transparentní	95–100	38,2	190	10	6	6	10'245
560.143.00.2	Stříbřitá / Sklo transparentní	105–110	43,2	190	11	6	6	10'673
560.153.00.2	Stříbřitá / Sklo transparentní	115–120	48,2	190	12	6	6	11'099
560.163.00.2	Stříbřitá / Sklo transparentní	135–140	58,2	190	14	6	6	11'953
560.183.00.2	Stříbřitá / Sklo transparentní	155–160	68,3	190	16	6	6	12'808

Kombinovatelné s

- Prodlužovací profil Geberit pro dveře GEO → str. 847

Křídlové pivotové dveře Geberit GEO

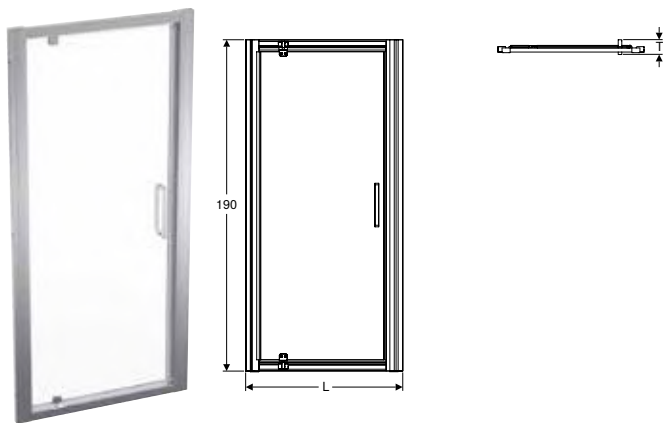

click & scan

Účely použití

- Pro soukromé koupelny a hotely
- Pro instalaci do niky nebo s pevnou boční stěnou

Technické informace

Materiál	Hliník
----------	--------

Vlastnosti

- S rámem
- Tvrzené bezpečnostní sklo s nano povrchovou úpravou
- Otevírání pivotovými dveřmi
- Možnost otočení dveří o 180°
- Rovné

Rozsah dodávky

- Dveře

Pol. č.	Barva / povrch	L [cm]	Šířka vstupu [cm]	H [cm]	T [cm]	Tloušťka skla [mm]	CZK/ks.
560.115.00.2	Stříbřitá / Sklo transparentní	75–80	48,7	190	8	6	9'390
560.125.00.2	Stříbřitá / Sklo transparentní	85–90	58,7	190	9	6	9'818

Kombinovatelné s

- Prodlužovací profil Geberit pro dveře GEO → str. 847

Skládací posuvné dveře Geberit GEO

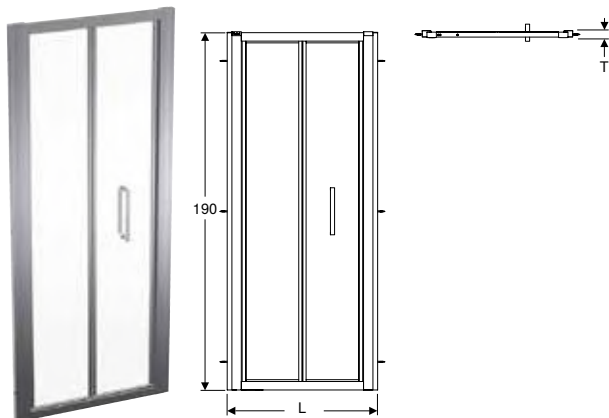

click & scan

Účely použití

- Pro soukromé koupelny a hotely
- Pro instalaci do niky nebo s pevnou boční stěnou

Technické informace

Materiál	Hliník
----------	--------

Vlastnosti

- S rámem
- Tvrzené bezpečnostní sklo s nano povrchovou úpravou
- Otevírání skládacími dveřmi
- Možnost otočení dveří o 180°
- Rovné

Rozsah dodávky

- Dveře

Pol. č.	Barva / povrch	L [cm]	H [cm]	T [cm]	Tloušťka skla [mm]	CZK/ks.
560.116.00.2	Stříbřitá / Sklo transparentní	75–80	190	8	6	13'235
560.126.00.2	Stříbřitá / Sklo transparentní	85–90	190	9	6	13'661

Kombinovatelné s

- Prodlužovací profil Geberit pro dveře GEO → str. 847

Příslušenství

Instalační prvek Geberit Duofix pro sprchovou stěnu Walk-In

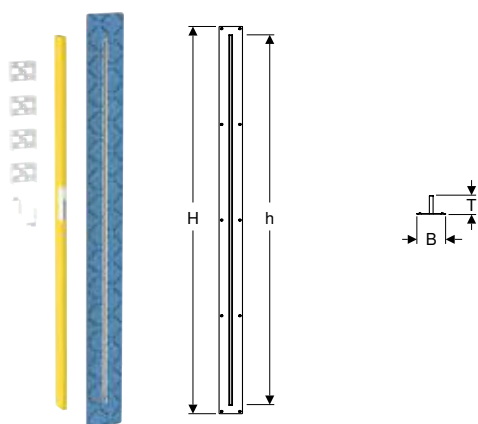

click & scan

Účely použití

- K upevnění sprchových stěn Geberit Walk-In
- K montáži do systémových stěn Geberit Duofix na výšku místnosti

Technické informace

Materiál	Ocel
----------	------

Vlastnosti

- Vhodný pro Geberit ONE
- Tloušťka opláštění 10–30 mm
- Integrovaná těsnicí netkaná textilie
- Těsnicí netkaná textilie s obvodovým přesahem 10 cm, pro napojení těsnicích systémů
- Určeno pro tloušťky obkladu 4–30 mm

Rozsah dodávky

- 4 svorky
- 2 kryty pro hrubou montáž
- 2 upevňovací úhelníky pro stojinu

Pol. č.	B [cm]	H [cm]	h [cm]	T [cm]	CZK/ks.
111.596.00.1	10,8	208,8	199,5	5,2	17'950

Nutno objednat zvlášť

- Sprchová stěna Geberit Walk-In
- 2 stojiny na výšku místnosti

Instalační prvek Geberit pro pevnou stěnu Walk-in pro stěny s kovovými stojkami

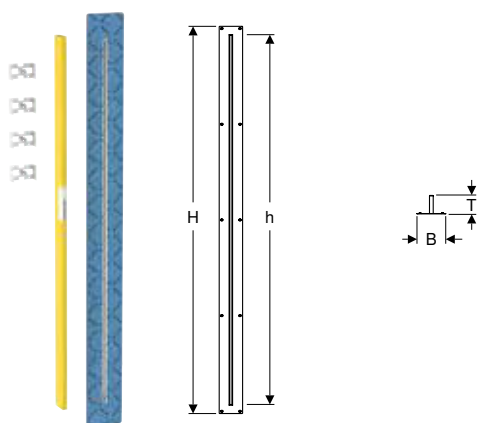

click & scan

Účely použití

- K upevnění sprchových stěn Geberit Walk-In
- Na montáž do stěny s kovovými stojkami na výšku místnosti z profilů CW50

Vlastnosti

- Vhodný pro Geberit ONE
- Tloušťka opláštění 10–30 mm
- Určeno pro tloušťky obkladu 4–30 mm
- Integrovaná těsnicí netkaná textilie
- Těsnicí netkaná textilie s obvodovým přesahem 10 cm, pro napojení těsnicích systémů

Rozsah dodávky

- 4 svorky
- 2 kryty pro hrubou montáž

Pol. č.	B [cm]	H [cm]	h [cm]	T [cm]	CZK/ks.
154.281.00.1	10,8	208,8	199,5	5,2	17'950

Nutno objednat zvlášť

- Sprchová stěna Geberit Walk-In

Nástěnná stabilizační vzpěra Geberit pro sprchové stěny Walk-in

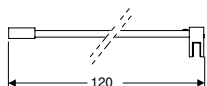

click & scan

Účely použití

- K podepření sprchových stěn Walk-In 8 mm

Technické informace

Materiál	Nerezová ocel
----------	---------------

Vlastnosti

- S možností zkrácení
- Držáky ze ZnAl
- Profil z hliníku

Pol. č.	Barva / povrch	L [cm]	CZK/ks.
154.283.00.1	Stříbřitá	120	2'804

Prodlužovací profil Geberit pro dveře GEO



click & scan

Účely použití

- Ke zvětšení šířky profilů stěn

Technické informace

Materiál	Hliník
----------	--------

Vlastnosti

- Rozšíření 25 mm

Rozsah dodávky

- Profil

Pol. č.	Barva / povrch	L [cm]	B [cm]	CZK/ks.
560.199.00.1	Hliník leštěný	190	2,5	1'612

Kombinovatelné s

- Boční stěna sprchy Geberit pro dvířka GEO → str. 840
- Posuvné dveře Geberit GEO → str. 844
- Křídlové pivotové dveře Geberit GEO → str. 845
- Vanová zástěna Geberit GEO → str. 843
- Sprchová stěna Walk-In Geberit GEO → str. 843
- Skládací posuvné dveře Geberit GEO → str. 845



Výklenkové odkládací boxy pro sprchy

Výklenkové odkládací boxy

Výklenkový odkládací box Geberit s vkládacími policemi

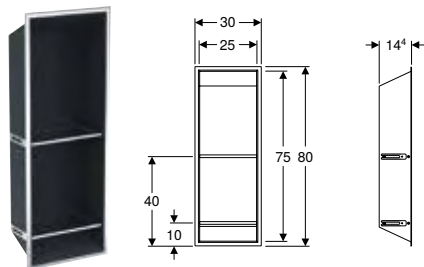

click & scan

Účely použití

- Pro domovní koupelny
- K montáži do instalačních prvků Geberit Duofix pro výklenkový odkládací box s vkládacími policemi

Rozsah dodávky

- 2 vkládací police

Vlastnosti

- Vhodný pro Geberit ONE
- Jednoduché čištění
- Vhodné pro tloušťky obkladu na stěně 4–30 mm
- Nanesená prášková barva

Pol. č.	Barva / povrch	CZK/ks.
154.291.00.1	Kryt: šedá umbra / nanesená prášková barva	16'743

Nutno objednat zvlášť

- Instalační prvek Geberit Duofix pro výklenkový odkládací box s vkládacími policemi → str. 848

Příslušenství

- Zrcadlové posuvné dveře Geberit, s otevíráním doprava → str. 849
- Zrcadlové posuvné dveře Geberit, s otevíráním doleva → str. 849
- Stěrka skla Geberit → str. 850

Instalační prvek Geberit Duofix pro výklenkový odkládací box s vkládacími policemi

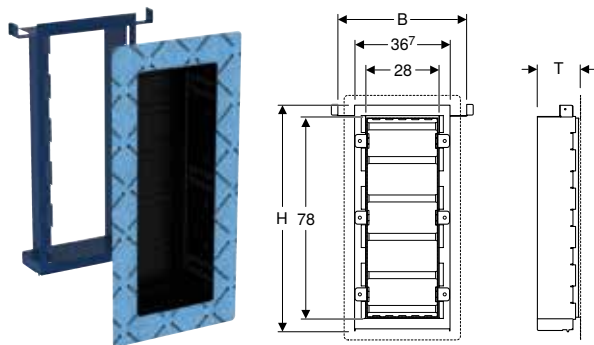

click & scan

Účely použití

- Pro domovní koupelny
- Pro konstrukce prováděné suchým procesem
- K montáži do instalačních stěn vysokých na výšku místnosti
- K montáži do systémových stěn Geberit Duofix na výšku místnosti
- Pro sdružené izolace

Rozsah dodávky

- Ocelový rám do volného prostoru, nanesená prášková barva
- Souprava pro hrubou montáž pro výklenkový odkládací box z plastu, s těsnicí fólií
- Kryt pro hrubou montáž
- Upevňovací materiál

Vlastnosti

- Vhodný pro Geberit ONE
- Samonosný rám s nanesenou práškovou barvou
- Rám s vrtanými otvory $\varnothing 9$ mm pro upevnění do dřevěné konstrukce
- Integrovaná těsnicí netkaná textilie
- Těsnicí netkaná textilie s obvodovým přesahem 10 cm, pro napojení těsnicích systémů
- Tloušťka opláštění 10–30 mm
- Určeno pro tloušťky obkladu 4–30 mm

Pol. č.	B [cm]	H [cm]	T [cm]	CZK/ks.
111.590.00.1	50	87	15	13'699

Nutno objednat zvlášť

- Výklenkový odkládací box Geberit s vkládacími policemi → str. 848

Příslušenství

- Příčný nosník pro Instalační prvek Geberit Duofix pro výklenkový odkládací box → str. 850
- Montážní prvek Geberit Duofix pro sprchu, 130 cm, s odtokem ve stěně, nástěnná armatura pod omítku, pro výšku mazaniny u vtoku 65–90 mm → str. 802
- Montážní prvek Geberit Duofix pro sprchu, 130 cm, s odtokem ve stěně, nástěnná armatura pod omítku, pro výšku mazaniny u vtoku 90–200 mm → str. 803
- Montážní prvek Geberit Duofix pro sprchu, 130 cm, s odtokem ve stěně, nástěnná armatura na omítku, pro výšku mazaniny u přívodu 90–200 mm → str. 804



- Nutné použití příčného nosníku pro prvek Geberit Duofix pro odkládací box ve výklenku, pokud není použit prvek Geberit Duofix pro sprchu, 130 cm.

Příslušenství

Zrcadlové posuvné dveře Geberit, s otevíráním doleva

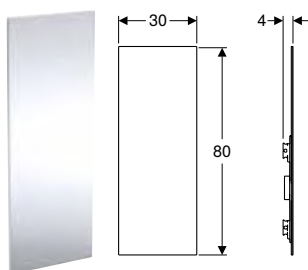

Účely použití

- Pro výklenkové odkládací boxy Geberit s vkládacími policemi

Technické informace

Materiál	Hliník
----------	--------

Vlastnosti

- Vhodný pro Geberit ONE
- S otevíráním doleva
- Oboustranně zrcadlové
- Lze svisle a vodorovně vyrovnat

Pol. č.	Model	CZK/ks.
154.294.00.1	Vlevo	20'306

Zrcadlové posuvné dveře Geberit, s otevíráním doprava

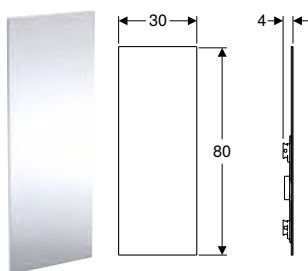

Účely použití

- Pro výklenkové odkládací boxy Geberit s vkládacími policemi

Technické informace

Materiál	Hliník
----------	--------

Vlastnosti

- Vhodný pro Geberit ONE
- S otevíráním doprava
- Oboustranně zrcadlové
- Lze svisle a vodorovně vyrovnat

Pol. č.	Model	CZK/ks.
154.295.00.1	Vpravo	20'306

Stěrka skla Geberit

click & scan

Účely použití

- K čištění hladkých ploch

Technické informace

Materiál	Nerezová ocel
----------	---------------

Vlastnosti

- S gumovou lištou, délka 25 cm
- Přišroubovatelný nebo samolepicí držák

Rozsah dodávky

- Upevňovací materiál

Pol. č.

154.296.00.1

CZK/ks.

1'663

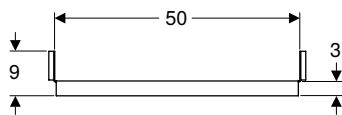
Příčný nosník pro Instalační prvek Geberit Duofix pro výklenkový odkládací box

click & scan

Účely použití

- K použití u sprchového odtoku bez montážního prvku pro sprchu, s odtokem ve stěně, 130 cm
- K umístění prvků Geberit Duofix pro výklenkový odkládací box

Vlastnosti

- Nanesená prášková barva

Pol. č.

111.595.00.1

CZK/ks.

1'107





Vany

Vany ze sanitárního akrylátu	854
Obdélníkové vany	854
Rohové vany	860
Asymetrické vany	860
Vany z minerálního materiálu	862
Vany pro miminka	862
Instalační prvky	864
Soupravy nožiček a soupravy příčných nosníků a soupravy pro ukotvení do stěny	864
Příslušenství	865
Panely k vanám	865
Soupravy na opravy	867
Další příslušenství	867



Vany ze sanitárního akrylátu

Obdélníkové vany

Obdélníková vana Geberit Tawa, úzký okraj, s nohama

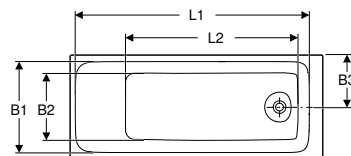
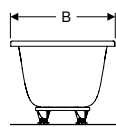
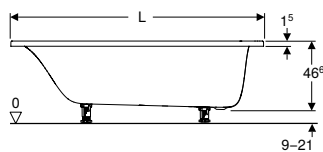

click & scan

Účely použití

- Pro soukromé koupelny a hotely
- Pro montáž pomocí nožiček pro vany nebo stěnových kotev

Technické informace

Materiál	Sanitární akrylát
----------	-------------------

Vlastnosti

- Obdélníkový tvar
- Úzký okraj
- Odtok v prostoru pro nohy
- Odtokový otvor \varnothing 52 mm

Rozsah dodávky

- Vana
- Souprava nožiček

Pol. č.	Barva / povrch	L [cm]	L1 [cm]	L2 [cm]	B [cm]	B1 [cm]	B2 [cm]	B3 [cm]	H [cm]	Celkový objem [l]	CZK/ks.
554.120.01.1	Bílá / Lesklý	170	157,7	116,2	70	61,4	46,5	35	46,6	213	19'131
554.121.01.1	Bílá / Lesklý	170	157,7	116,2	75	66,4	51,5	37,5	46,6	234	20'194
554.122.01.1	Bílá / Lesklý	180	167,7	126,3	80	71,4	56,5	40	46,6	273	21'789

Příslušenství

- Vanová odpadní souprava Geberit s tlačítkovým ovládáním PushControl, d52, se soupravou pro kompletaci → str. 885
- Těsnící páska Geberit → str. 867
- Akrylová leštící sada Geberit → str. 867

Obdélníková vana Geberit Tawa, úzký okraj, Duo, s nohama

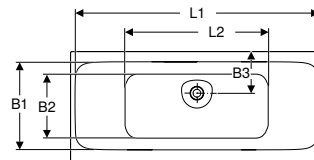
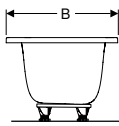
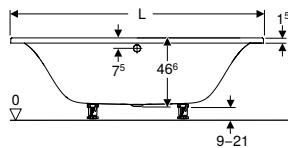

click & scan

Účely použití

- Pro soukromé koupelny a hotely
- Pro montáž pomocí nožiček pro vany nebo stěnových kotev

Technické informace

Materiál	Sanitární akrylát
----------	-------------------

Vlastnosti

- Obdélníkový tvar
- Úzký okraj
- Vhodný pro dvě osoby
- Vývod středový excentrický
- Odtokový otvor \varnothing 52 mm

Rozsah dodávky

- Vana
- Souprava nožiček

Pol. č.	Barva / povrch	L [cm]	L1 [cm]	L2 [cm]	B [cm]	B1 [cm]	B2 [cm]	B3 [cm]	H [cm]	Celkový objem [l]	CZK/ks.
554.123.01.1	Bílá / Lesklý	170	163,3	95,1	75	56,2	47,6	28	46,6	186	21'257
554.124.01.1	Bílá / Lesklý	180	173,6	105,1	80	61,2	52,6	28	46,6	258	22'852
554.125.01.1	Bílá / Lesklý	190	183,6	115,1	90	71,2	62,8	28	46,6	330	24'445

Příslušenství

- Vanová odpadní souprava Geberit s tlačítkovým ovládáním PushControl, d52, se soupravou pro kompletaci → str. 885
- Těsnící páska Geberit → str. 867
- Akrylová leštící sada Geberit → str. 867

Obdélníková vana Geberit Soana, úzký okraj, Duo, s nohami

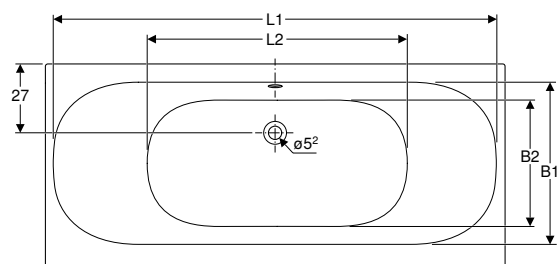
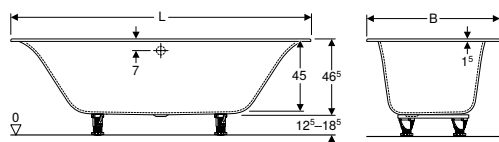

click & scan

Účely použití

- Pro soukromé koupelny a hotely
- Pro montáž pomocí nožiček pro vany nebo stěnových kotev

Technické informace

Materiál	Sanitární akrylát
----------	-------------------

Vlastnosti

- Vestavná vana
- Obdélníkový tvar
- Vhodný pro dvě osoby
- Úzký okraj
- Vývod středový excentrický
- Odtokový otvor \varnothing 52 mm
- Otvory pro armatury podle EN 232 jsou možné

Rozsah dodávky

- Vana
- Souprava nožiček

Pol. č.	Barva / povrch	L [cm]	L1 [cm]	L2 [cm]	B [cm]	B1 [cm]	B2 [cm]	H [cm]	Celkový objem [l]	CZK/ks.
554.003.01.1	Bílá / Lesklý	170	163	91,8	75	58,7	44,4	45	179	18'970
554.004.01.1	Bílá / Lesklý	180	173	101,8	80	64	49,4	45	212	20'550
554.005.01.1	Bílá / Lesklý	190	183	111,8	90	75	59,4	45	271	22'130

Příslušenství

- Vanová odpadní souprava Geberit s tlačítkovým ovládním PushControl, d52, délka 26 cm, se soupravou pro kompletaci a přípojovacím kolenem → str. 885
- Geberit vanová odpadní souprava s otočným ovládním, d52, délka 26 cm, se soupravou pro kompletaci → str. 879
- Vanová odpadní souprava Geberit s tlačítkovým ovládním PushControl, d52, se soupravou pro kompletaci → str. 885
- Geberit vanová odpadní souprava s otočným ovládním a přívodem, d52, délka 26 cm → str. 882
- Geberit vanová odpadní souprava s otočným ovládním a přívodem, d52, délka 26 cm, se soupravou pro kompletaci → str. 882
- Těsnící páska Geberit → str. 867
- Akrylová leštící sada Geberit → str. 867



Obdélníková vana Geberit Soana, úzký okraj, s nohami

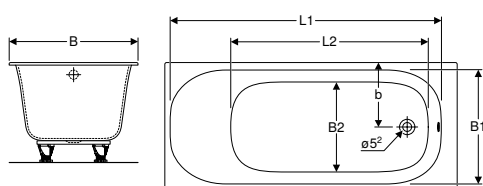

click & scan

Účely použití

- Pro soukromé koupelny a hotely
- Pro montáž pomocí nožiček pro vany nebo stěnových kotev

Technické informace

Materiál	Sanitární akrylát
----------	-------------------

Vlastnosti

- Vestavná vana
- Obdélníkový tvar
- Úzký okraj
- Odtok v prostoru pro nohy
- Odtokový otvor $\varnothing 52$ mm
- Otvory pro armatury podle EN 232 jsou možné

Rozsah dodávky

- Vana
- Souprava nožiček

Pol. č.	Barva / povrch	L [cm]	L1 [cm]	L2 [cm]	B [cm]	B1 [cm]	B2 [cm]	b [cm]	H [cm]	Celkový objem [l]	CZK/ks.
554.001.01.1	Bílá / Lesklý	160	147,5	104,8	70	61	47,3	35	45	195	16'861
554.002.01.1	Bílá / Lesklý	170	157,5	114,8	70	61	47,3	35	45	213	16'861
554.014.01.1	Bílá / Lesklý	170	157,5	114,8	75	66	52,3	37,5	45	233	17'917
554.015.01.1	Bílá / Lesklý	180	167,5	125	80	71,5	57,2	37,5	45	272	19'496

Příslušenství

- Vanová odpadní souprava Geberit s tlačítkovým ovládním PushControl, d52, délka 26 cm, se soupravou pro kompletaci a připojovacím kolenem → str. 885
- Vanová odpadní souprava Geberit s tlačítkovým ovládním PushControl, d52, se soupravou pro kompletaci → str. 885
- Geberit vanová odpadní souprava s otočným ovládním, d52, délka 26 cm, se soupravou pro kompletaci → str. 879
- Geberit vanová odpadní souprava s otočným ovládním a přívodem, d52, délka 26 cm → str. 882
- Geberit vanová odpadní souprava s otočným ovládním a přívodem, d52, délka 26 cm, se soupravou pro kompletaci → str. 882
- Těsnící páska Geberit → str. 867
- Akrylová leštící sada Geberit → str. 867

Obdélníková vana Geberit Selnova s nožičkami

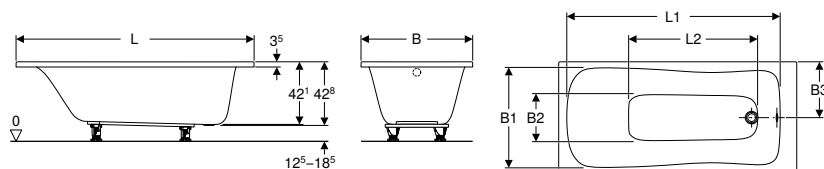

click & scan

Účely použití

- Pro soukromé koupelny a hotely
- Pro montáž pomocí nožiček pro vany nebo stěnových kotev

Technické informace

Materiál	Sanitární akrylát
----------	-------------------

Vlastnosti

- Obdélníkový tvar
- Odtok v prostoru pro nohy
- Odtokový otvor $\varnothing 52$ mm

Rozsah dodávky

- Vana
- Souprava nožiček

Pol. č.	Barva / povrch	L [cm]	L1 [cm]	L2 [cm]	B [cm]	B1 [cm]	B2 [cm]	B3 [cm]	H [cm]	Celkový objem [l]	CZK/ks.
554.280.01.1	Bílá / Lesklý	140	124	75,9	70	62,6	27,3	35	42,8	140	10'146
554.281.01.1	Bílá / Lesklý	150	134	85,9	70	62,6	27,3	35	42,8	153	10'146
554.282.01.1	Bílá / Lesklý	160	143,5	86,7	70	62,6	27,3	35	42,8	158	10'146
554.283.01.1	Bílá / Lesklý	160	143,5	86,7	75	67	30,9	37,5	42,8	173	11'112
554.284.01.1	Bílá / Lesklý	170	153,5	95,7	70	62,6	27,3	35	42,8	172	10'146
554.285.01.1	Bílá / Lesklý	170	153,5	95,7	75	67	30,9	37,5	42,8	188	11'112
554.286.01.1	Bílá / Lesklý	180	163,5	106,7	80	70,8	34	40	42,8	218	12'561

Příslušenství

- Akrylová leštící sada Geberit → str. 867
- Vanová odpadní souprava Geberit s tlačítkovým ovládním PushControl, d52, délka 26 cm, se soupravou pro kompletaci a připojovacím kolenem → str. 885
- Vanová odpadní souprava Geberit s tlačítkovým ovládním PushControl, d52, se soupravou pro kompletaci → str. 885
- Geberit vanová odpadní souprava s otočným ovládním, d52, délka 26 cm, se soupravou pro kompletaci → str. 879
- Geberit vanová odpadní souprava s otočným ovládním a přívodem, d52, délka 26 cm → str. 882
- Geberit vanová odpadní souprava s otočným ovládním a přívodem, d52, délka 26 cm, se soupravou pro kompletaci → str. 882
- Těsnící páska Geberit → str. 867
- Sada Geberit příčných nosníků a souprava pro ukotvení do stěny → str. 864

Obdélníková vana Geberit Selnova Duo, s nožičkami

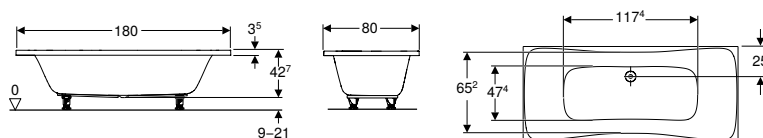

Účely použití

- Pro soukromé koupelny a hotely
- Pro montáž pomocí nožiček pro vany nebo stěnových kotev

Vlastnosti

- Obdélníkový tvar
- Odtok uprostřed
- Odtokový otvor \varnothing 52 mm

Technické informace

Materiál	Sanitární akrylát
----------	-------------------

Rozsah dodávky

- Vana
- Souprava nožiček

Pol. č.	Barva / povrch	L [cm]	L1 [cm]	L2 [cm]	B [cm]	B1 [cm]	B2 [cm]	B3 [cm]	H [cm]	Celkový objem [l]	CZK/ks.
554.289.01.1	Bílá / Lesklý	180	117,4	117,4	80	65,2	47,4	25	42,7	218	13'526

Příslušenství

- Akrylová leštící sada Geberit → str. 867
- Vanová odpadní souprava Geberit s tlačítkovým ovládním PushControl, d52, délka 26 cm, se soupravou pro kompletaci a připojovacím kolenem → str. 885
- Vanová odpadní souprava Geberit s tlačítkovým ovládním PushControl, d52, se soupravou pro kompletaci → str. 885
- Geberit vanová odpadní souprava s otočným ovládním, d52, délka 26 cm, se soupravou pro kompletaci → str. 879
- Geberit vanová odpadní souprava s otočným ovládním a přívodem, d52, délka 26 cm → str. 882
- Geberit vanová odpadní souprava s otočným ovládním a přívodem, d52, délka 26 cm, se soupravou pro kompletaci → str. 882
- Těsnící páska Geberit → str. 867
- Sada Geberit příčných nosníků a souprava pro ukotvení do stěny → str. 864



Obdélníková vana Geberit Selnova Square s nožičkami

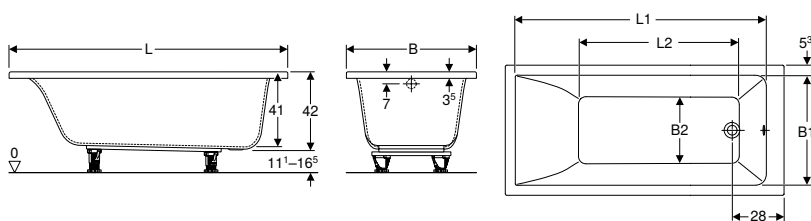

click & scan

Účely použití

- Pro soukromé koupelny a hotely
- Pro montáž pomocí nožiček pro vany nebo stěnových kotev

Technické informace

Materiál	Sanitární akrylát
----------	-------------------

Vlastnosti

- Obdélníkový tvar
- Odtok v prostoru pro nohy
- Odtokový otvor ø 52 mm

Rozsah dodávky

- Vana
- Souprava nožiček

Pol. č.	Barva / povrch	L [cm]	L1 [cm]	L2 [cm]	B [cm]	B1 [cm]	B2 [cm]	H [cm]	Celkový objem [l]	CZK/ks.
554.380.01.1	Bílá / Lesklý	140	125,4	76,5	70	59,5	36	42	157	11'595
554.381.01.1	Bílá / Lesklý	150	135,4	86,5	70	59,5	36	42	173	11'595
554.382.01.1	Bílá / Lesklý	160	145,4	96,5	70	59,5	36	42	178	11'595
554.383.01.1	Bílá / Lesklý	160	146	87	75	64,4	43	42	196	12'561
554.384.01.1	Bílá / Lesklý	170	155,4	106,5	70	59,5	36	42	193	11'595
554.385.01.1	Bílá / Lesklý	170	156	98	75	64,4	43	42	212	12'561
554.386.01.1	Bílá / Lesklý	180	165	108	80	69,4	47	42	242	14'010

Příslušenství

- Vanová odpadní souprava Geberit s tlačítkovým ovládním PushControl, d52, délka 26 cm, se soupravou pro kompletaci a připojovacím kolenem → str. 885
- Vanová odpadní souprava Geberit s tlačítkovým ovládním PushControl, d52, se soupravou pro kompletaci → str. 885
- Geberit vanová odpadní souprava s otočným ovládním, d52, délka 26 cm, se soupravou pro kompletaci → str. 879
- Geberit vanová odpadní souprava s otočným ovládním a přívodem, d52, délka 26 cm → str. 882
- Geberit vanová odpadní souprava s otočným ovládním a přívodem, d52, délka 26 cm, se soupravou pro kompletaci → str. 882
- Těsnící páska Geberit → str. 867
- Sada Geberit příčných nosníků a souprava pro ukotvení do stěny → str. 864
- Akrylová leštící sada Geberit → str. 867

Obdélníková vana Geberit Selnova Square Duo, s nožičkami

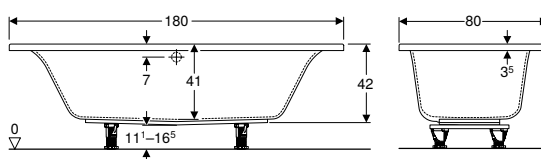

click & scan

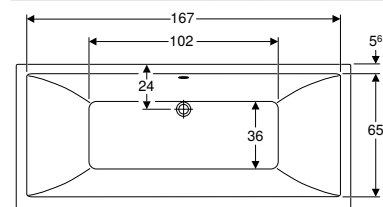

Účely použití

- Pro soukromé koupelny a hotely
- Pro montáž pomocí nožiček pro vany nebo stěnových kotev

Technické informace

Materiál	Sanitární akrylát
----------	-------------------

Vlastnosti

- Obdélníkový tvar
- Vhodný pro dvě osoby
- Odtok uprostřed
- Odtokový otvor ø 52 mm

Rozsah dodávky

- Vana
- Souprava nožiček

Pol. č.	Barva / povrch	L [cm]	L1 [cm]	L2 [cm]	B [cm]	B1 [cm]	B2 [cm]	B3 [cm]	H [cm]	Celkový objem [l]	CZK/ks.
554.387.01.1	Bílá / Lesklý	180	167	102	80	65	36	24	42	219	14'977

Příslušenství

- Vanová odpadní souprava Geberit s tlačítkovým ovládním PushControl, d52, délka 26 cm, se soupravou pro kompletaci a připojovacím kolenem → str. 885
- Vanová odpadní souprava Geberit s tlačítkovým ovládním PushControl, d52, se soupravou pro kompletaci → str. 885
- Geberit vanová odpadní souprava s otočným ovládním, d52, délka 26 cm, se soupravou pro kompletaci → str. 879
- Geberit vanová odpadní souprava s otočným ovládním a přívodem, d52, délka 26 cm → str. 882
- Geberit vanová odpadní souprava s otočným ovládním a přívodem, d52, délka 26 cm, se soupravou pro kompletaci → str. 882
- Těsnící páska Geberit → str. 867
- Sada Geberit příčných nosníků a souprava pro ukotvení do stěny → str. 864
- Akrylová leštící sada Geberit → str. 867

Obdélníková vana Geberit Perfect s nohami

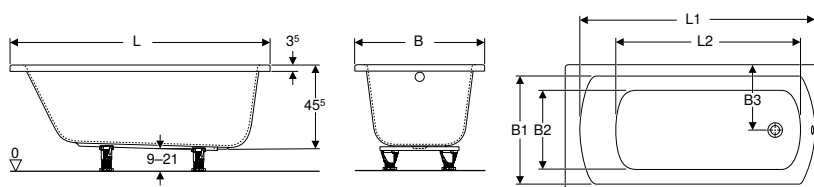

click & scan

Účely použití

- Pro soukromé koupelny a hotely
- Pro montáž pomocí nožiček pro vany nebo stěnových kotev

Technické informace

Materiál	Sanitární akrylát
----------	-------------------

Vlastnosti

- Obdélníkový tvar
- Odtok v prostoru pro nohy
- Odtokový otvor ø 52 mm

Rozsah dodávky

- Souprava nožiček
- Vana

Pol. č.	Barva / povrch	L [cm]	L1 [cm]	L2 [cm]	B [cm]	B1 [cm]	B2 [cm]	B3 [cm]	H [cm]	Celkový objem [l]	CZK/ks.
554.070.01.1	Bílá / Lesklý	140	130	100	70	60	45	35	45,5	210	8'104
554.071.01.1	Bílá / Lesklý	150	137	107,5	75	64	51	37,5	45,5	230	8'648
554.072.01.1	Bílá / Lesklý	160	147	115	75	64	51	37,5	45,5	250	8'889
554.073.01.1	Bílá / Lesklý	170	157	122,5	75	64	51	37,5	45,5	270	9'130
554.074.01.1	Bílá / Lesklý	180	167	130	80	70	56	40	45,5	290	9'609

Příslušenství

- Geberit vanová odpadní souprava s otočným ovládním, d52, délka 26 cm, se soupravou pro kompletaci → str. 879
- Vanová odpadní souprava Geberit s tlačítkovým ovládním PushControl, d52, se soupravou pro kompletaci → str. 885
- Geberit vanová odpadní souprava s otočným ovládním a přívodem, d52, délka 26 cm, se soupravou pro kompletaci → str. 882
- Vanová zástěna Geberit GEO → str. 843
- Vanový podhlavník Geberit univerzální → str. 868



Vany

Vany ze sanitárního akrylátu
Rohové vany

Rohové vany

Rohová vana Geberit Selnova s nožičkami

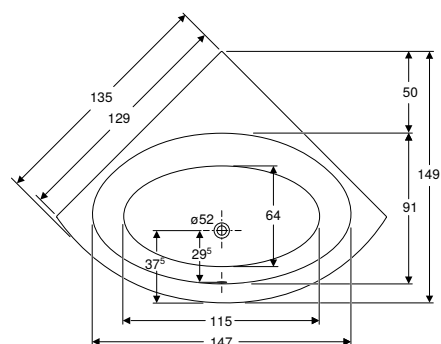
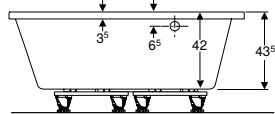
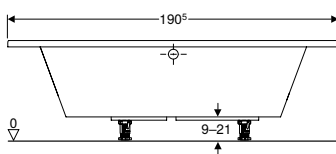

Účely použití

- Pro soukromé koupelny a hotely
- Pro montáž pomocí nožiček pro vany nebo stěnových kotev

Technické informace

Materiál	Sanitární akrylát
----------	-------------------

Vlastnosti

- Rohová vana
- Vhodný pro dvě osoby
- Odtok uprostřed
- Zaoblené
- Odtokový otvor $\varnothing 52$ mm



click & scan

Rozsah dodávky

- Vana
- Souprava nožiček

Pol. č.	Barva / povrch	L [cm]	L2 [cm]	B [cm]	B2 [cm]	H [cm]	Celkový objem [l]	CZK/ks.
554.287.01.1	Bílá / Lesklý	135	115	135	58	43,5	200	14'977

Asymetrické vany

Asymetrická vana Geberit Selnova levá, s nožičkami

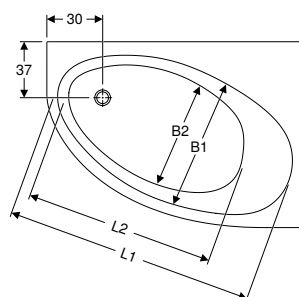
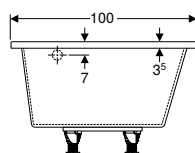
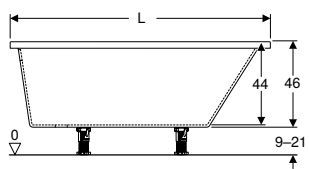

Účely použití

- Pro soukromé koupelny a hotely
- Pro montáž pomocí nožiček pro vany nebo stěnových kotev

Technické informace

Materiál	Sanitární akrylát
----------	-------------------

Vlastnosti

- Asymetrické
- Odtok v prostoru pro nohy
- Odtokový otvor $\varnothing 52$ mm



click & scan

Rozsah dodávky

- Vana
- Souprava nožiček

Pol. č.	Barva / povrch	L [cm]	L1 [cm]	L2 [cm]	B [cm]	B1 [cm]	B2 [cm]	H [cm]	Vývod	Celkový objem [l]	CZK/ks.
554.271.01.1	Bílá / Lesklý	140	125	100	100	72	57	46	Vlevo	190	13'044
554.273.01.1	Bílá / Lesklý	150	125	105	100	72	57	46	Vlevo	210	13'044
554.275.01.1	Bílá / Lesklý	160	148	107,5	100	74	63	46	Vlevo	230	14'010

Příslušenství

- Geberit Selnova čelní panel pro asymetrickou vanu, levý → str. 985

Asymetrická vana Geberit Selnova pravá, s nožičkami

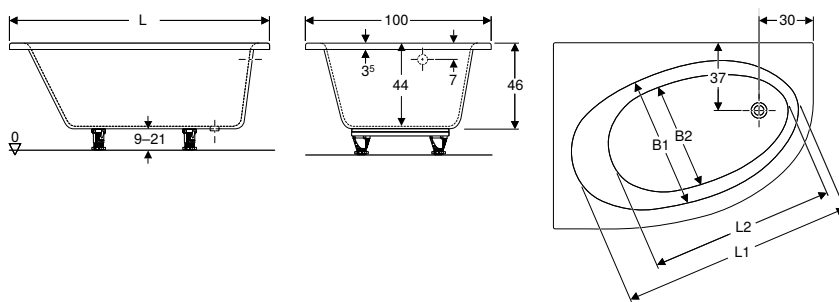

click & scan

Vlastnosti

- Ovál
- Odtokový otvor ø 52 mm

Pol. č.	Barva / povrch	L [cm]	L1 [cm]	L2 [cm]	B [cm]	B1 [cm]	B2 [cm]	H [cm]	Vývod	Celkový objem [l]	CZK/ks.
554.270.01.1	Bílá / Lesklý	140	125	100	100	72	57	46	Vpravo	190	13'044
554.272.01.1	Bílá / Lesklý	150	125	105	100	72	57	46	Vpravo	210	13'044
554.274.01.1	Bílá / Lesklý	160	148	107,5	100	74	63	46	Vpravo	230	14'010

Příslušenství

- Geberit Selnova čelní panel pro asymetrickou vanu, pravý → str. 865

Asymetrická vana Geberit Selnova Square levá, s nožičkami

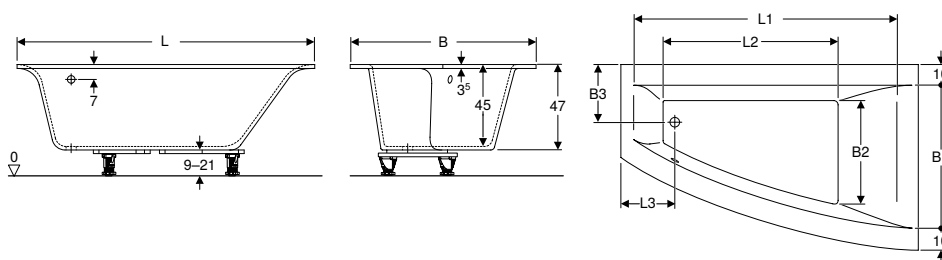

click & scan

Účely použití

- Pro soukromé koupelny a hotely
- Pro montáž pomocí nožiček pro vany nebo stěnových kotev

Technické informace

Materiál	Sanitární akrylát
----------	-------------------

Vlastnosti

- Asymetrické
- Odtok v prostoru pro nohy
- Odtokový otvor ø 52 mm

Rozsah dodávky

- Vana
- Souprava nožiček

Pol. č.	Barva / povrch	L [cm]	L1 [cm]	L2 [cm]	L3 [cm]	B [cm]	B1 [cm]	B2 [cm]	B3 [cm]	H [cm]	Vývod	Celkový objem [l]	CZK/ks.
554.290.01.1	Bílá / Lesklý	160	133	105	29	100	80	55	32	47	Vlevo	230	15'459
554.291.01.1	Bílá / Lesklý	170	154	115	31,5	105	85	57	33,5	47	Vlevo	250	15'459

Příslušenství

- Geberit Selnova Square čelní panel, pro asymetrickou vanu, levý → str. 866
- Geberit Selnova Square boční panel pro asymetrickou vanu → str. 866



Vany

Vany z minerálního materiálu
Vany pro miminka

Asymetrická vana Geberit Selnova Square pravá, s nožičkami

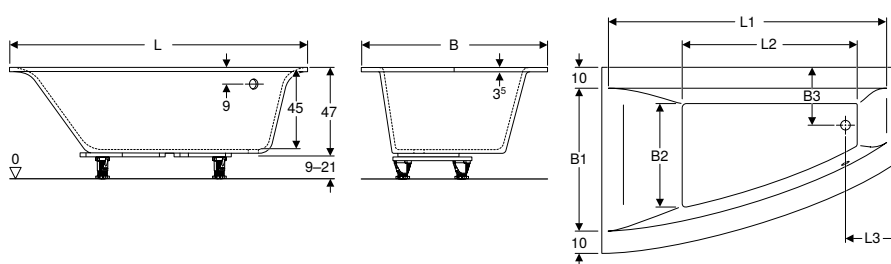

click & scan

Účely použití

- Pro soukromé koupelny a hotely
- Pro montáž pomocí nožiček pro vany nebo stěnových kotev

Rozsah dodávky

- Vana
- Souprava nožiček

Vlastnosti

- Asymetrické
- Odtokový otvor \varnothing 52 mm
- Odtok v prostoru pro nohy

Pol. č.	Barva / povrch	L [cm]	L1 [cm]	L2 [cm]	L3 [cm]	B [cm]	B1 [cm]	B2 [cm]	B3 [cm]	H [cm]	Vývod	Celkový objem [l]	CZK/ks.
554.292.01.1	Bílá / Lesklý	160	133	105	29	100	80	55	32	47	Vpravo	230	15'459
554.293.01.1	Bílá / Lesklý	170	154	115	31,5	105	85	57	33,5	47	Vpravo	250	15'459

Příslušenství

- Geberit Selnova Square čelní panel, pro asymetrickou vanu, pravý → str. 866
- Geberit Selnova Square boční panel pro asymetrickou vanu → str. 866

Vany z minerálního materiálu

Vany pro miminka

Asymetrická vana Geberit Bambini pro miminka

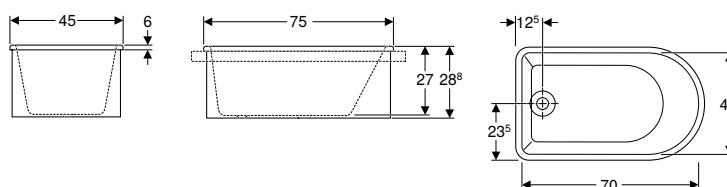

click & scan

Účely použití

- Pro montáž do desek pro umyvadla
- Pro zařízení péče o děti

Vlastnosti

- Odtok v prostoru pro nohy
- Asymetrické
- Antibakteriální
- Odolné proti nárazům
- Odolné proti poškrábání
- Jednoduché čištění
- Bezešvá oprava povrchu
- Drain hole \varnothing 46 mm

Technické informace

Materiál	Varicor
----------	---------

Rozsah dodávky

- Vana
- Odpadní souprava
- Zátka odtokového ventilu z gumy
- Trubka přepadu

Pol. č.	Barva / povrch	L [cm]	L2 [cm]	B [cm]	B2 [cm]	H [cm]	Celkový objem [l]	CZK/ks.
406010016	Alpská bílá / Matný	76,5	64,5	47	32	28,5	40	37'615

Oválná vana Geberit Bambini pro miminka

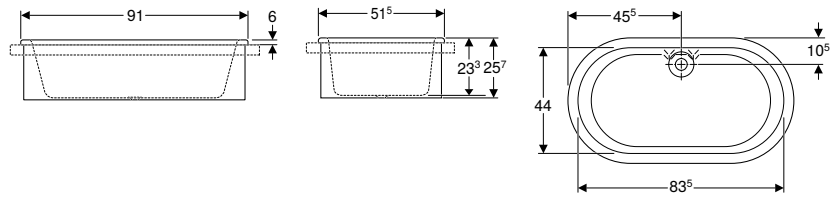

click & scan

Účely použití

- Pro montáž do desek pro umyvadla
- Pro zařízení péče o děti

Technické informace

Materiál	Varicor
----------	---------

Vlastnosti

- Odtok uprostřed
- Ovál
- Antibakteriální
- Odolné proti nárazům
- Odolné proti poškrábání
- Jednoduché čištění
- Bezešvá oprava povrchu
- Drain hole \varnothing 46 mm

Rozsah dodávky

- Vana
- Odpadní souprava
- Zátka odtokového ventilu z gumy
- Trubka přepadu

Pol. č.	Barva / povrch	L [cm]	L2 [cm]	B [cm]	B2 [cm]	H [cm]	Celkový objem [l]	CZK/ks.
407010016	Alpská bílá / Matný	91	71	51,5	36,5	25,7	80	42'828

Sedací vana Geberit Bambini pro miminka

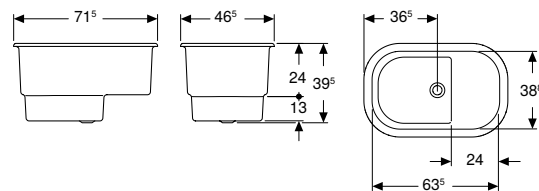

click & scan

Účely použití

- Pro montáž do desek pro umyvadla
- Pro zařízení péče o děti
- Pro koupání vsedě

Technické informace

Materiál	Varicor
----------	---------

Vlastnosti

- Odtok uprostřed
- Ovál
- Antibakteriální
- Odolné proti nárazům
- Odolné proti poškrábání
- Jednoduché čištění
- Bezešvá oprava povrchu
- Výška sedátka zvýšená
- Drain hole \varnothing 46 mm

Rozsah dodávky

- Vana
- Odpadní souprava
- Zátka odtokového ventilu z gumy

Pol. č.	Barva / povrch	L [cm]	L2 [cm]	B [cm]	B2 [cm]	H [cm]	Celkový objem [l]	CZK/ks.
407730016	Alpská bílá / Matný	71,5	63,5	46,5	38,8	39,5	63	38'943



Instalační prvky

Soupravy nožiček a soupravy příčných nosníků a soupravy pro ukotvení do stěny

Souprava nožiček a příčné nosníky Geberit, se soupravou pro ukotvení do stěny, pro vanu ze sanitárního akrylátu

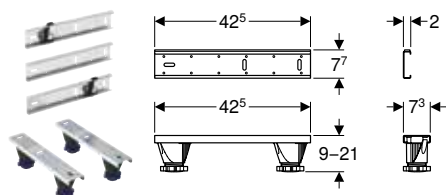

click & scan

Účely použití

- Pro umístění, výškové nastavení a upevnění van

Vlastnosti

- Patky nastavitelné 8,7–20,7 cm
- Výškově nastavitelná bez nářadí

Rozsah dodávky

- 4 patky, výškově nastavitelné
- 2 příčné nosníky
- 3 příčné nosníky, zvukově izolované
- 2 soupravy pro ukotvení do stěny
- Upevňovací materiál

Pol. č.

554.910.00.1

CZK/ks.

2'611

Souprava nožiček a příčné nosníky Geberit, s držákem, pro vanu ze sanitárního akrylátu

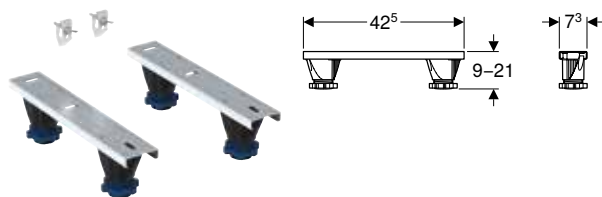

click & scan

Účely použití

- Pro umístění, výškové nastavení a upevnění van ze sanitárního akrylátu

Vlastnosti

- Patky nastavitelné 8,7–20,7 cm
- Výškově nastavitelná bez nářadí

Rozsah dodávky

- 4 patky, výškově nastavitelné
- 2 příčné nosníky
- 2 držáky
- Upevňovací materiál

Pol. č.

554.911.00.1

CZK/ks.

2'089

Sada Geberit příčných nosníků a souprava pro ukotvení do stěny

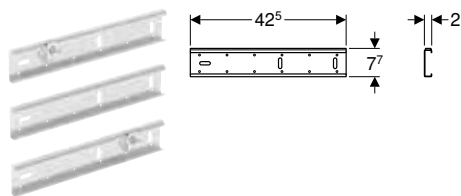

click & scan

Účely použití

- K upevnění van

Rozsah dodávky

- 3 příčné nosníky, zvukově izolované
- 2 soupravy pro ukotvení do stěny
- Upevňovací materiál

Pol. č.

554.980.00.1

CZK/ks.

1'879

Příslušenství

Panely k vanám

Geberit Selnova čelní panel pro asymetrickou vanu, pravý

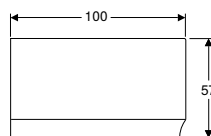
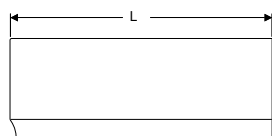

click & scan

Účely použití

- K obložení přední strany asymetrické vany vpravo

Vlastnosti

- Asymetrické

Technické informace

Materiál	EPS
----------	-----

Rozsah dodávky

- Souprava pro hrubou montáž

Pol. č.	Barva / povrch	L [cm]	H [cm]	T [cm]	CZK/ks.
554.870.01.1	Bílá / Lesklý	140	57	100	6'190
554.872.01.1	Bílá / Lesklý	150	57	100	6'190
554.874.01.1	Bílá / Lesklý	160	57	100	6'190

Geberit Selnova čelní panel pro asymetrickou vanu, levý

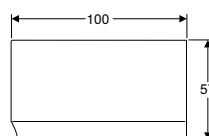
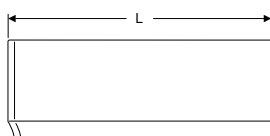

click & scan

Účely použití

- K obložení přední strany asymetrické vany vlevo

Vlastnosti

- Asymetrické

Technické informace

Materiál	EPS
----------	-----

Rozsah dodávky

- Souprava pro hrubou montáž

Pol. č.	Barva / povrch	L [cm]	H [cm]	T [cm]	CZK/ks.
554.871.01.1	Bílá / Lesklý	140	57	100	6'190
554.873.01.1	Bílá / Lesklý	150	57	100	6'190
554.875.01.1	Bílá / Lesklý	160	57	100	6'190



Geberit Selnova Square čelní panel, pro asymetrickou vanu, pravý

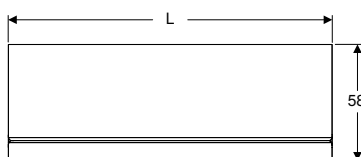

click & scan

Účely použití

- K obložení přední strany asymetrické vany vpravo

Rozsah dodávky

- Souprava pro hrubou montáž

Technické informace

Materiál	EPS
----------	-----

Pol. č.	Barva / povrch	L [cm]	H [cm]	T [cm]	CZK/ks.
554.892.01.1	Bílá / Lesklý	170	58	23,5	7'618
554.893.01.1	Bílá / Lesklý	160	58	23,5	7'618

Geberit Selnova Square čelní panel, pro asymetrickou vanu, levý

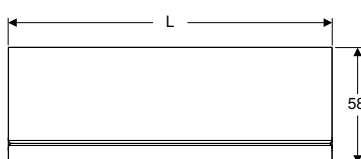

click & scan

Účely použití

- K obložení přední strany asymetrické vany vlevo

Rozsah dodávky

- Souprava pro hrubou montáž

Technické informace

Materiál	EPS
----------	-----

Pol. č.	Barva / povrch	L [cm]	H [cm]	T [cm]	CZK/ks.
554.890.01.1	Bílá / Lesklý	170	58	23,5	7'618
554.891.01.1	Bílá / Lesklý	160	58	23,5	7'618

Geberit Selnova Square boční panel pro asymetrickou vanu

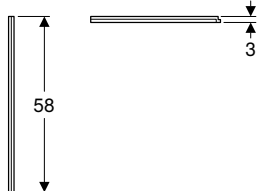
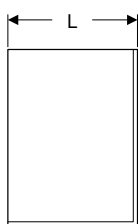

click & scan

Účely použití

- Pro obložení krátké strany

Vlastnosti

- Oboustranně použitelné

Technické informace

Materiál	EPS
----------	-----

Rozsah dodávky

- Souprava pro hrubou montáž

Pol. č.	Barva / povrch	L [cm]	H [cm]	T [cm]	CZK/ks.
554.894.01.1	Bílá / Lesklý	41,5	58	3	4'763
554.895.01.1	Bílá / Lesklý	46	58	3	4'763

Geberit Selnova čelní panel pro rohovou vanu

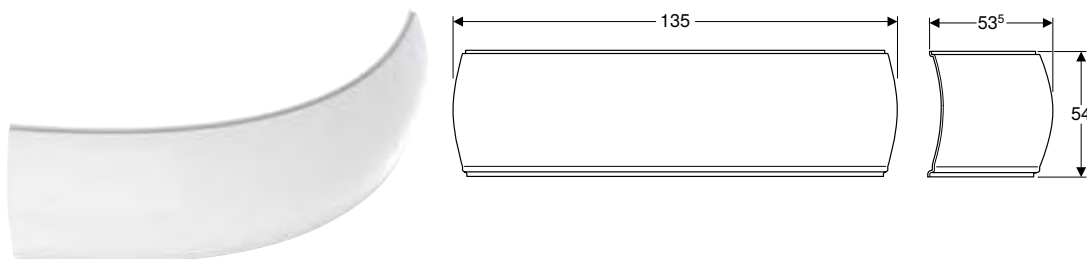

click & scan

Účely použití

- Pro rohové vany
- Pro obložení přední strany

Rozsah dodávky

- Souprava pro hrubou montáž

Technické informace

Materiál	EPS
----------	-----

Pol. č.	Barva / povrch	L [cm]	H [cm]	T [cm]	CZK/ks.
554.887.01.1	Bílá / Lesklý	135	54	53,5	7'618

Soupravy na opravy

Akrylová lešticí sada Geberit



click & scan

Účely použití

- Pro opravu poškozených povrchů van a sprchových vaniček z akrylátu

Rozsah dodávky

- Brusný papír pro mokré broušení
- Lešticí pasta
- Lešticí utěrka
- Držák na brusný papír

Pol. č.	CZK/ks.
590153000	3'442

Další příslušenství

Těsnící páska Geberit

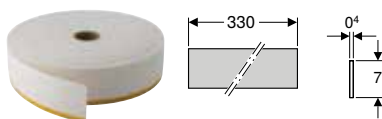

click & scan

Účely použití

- Pro zvukovou izolaci proti hluku šířenému konstrukcemi mezi koupelnovými a sprchovými vanami a stavební konstrukcí

Vlastnosti

- Tlumící hluk
- Samolepicí

Technické informace

Materiál	PE-E
----------	------

Pol. č.	s [mm]	L [m]	B [cm]	CZK/ks.
653009000	4	3,3	7	2'681



Vanový podhlavník Geberit univerzální

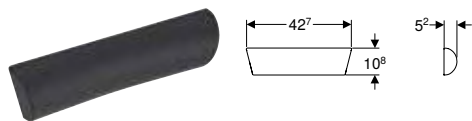

[click & scan](#)

Technické informace

Materiál	PUR
----------	-----

Rozsah dodávky

- Vanový podhlavník

Pol. č.	Barva / povrch	CZK/ks.
554.904.00.1	Šedá / Matný	5'090





Připojení zařizovacích předmětů pro sprchy a vany

Odpadní soupravy pro sprchové vaničky, d52.....	872
Přehled sortimentu – Geberit sprchové odpadní soupravy	872
S krytem odpadního ventilu	872
Bez krytu odpadního ventilu.....	872
Kryty odpadního ventilu	873
Odpadní soupravy pro sprchové vaničky, d90	874
S krytem odpadního ventilu	874
Bez krytu odpadního ventilu.....	875
Kryty odpadního ventilu	876
Odpadní soupravy pro sprchové vaničky Sestra.....	877
Bez krytu odpadního ventilu.....	877
Odpadní soupravy pro vany, d52.....	878
Přehled sortimentu – Geberit vanové odtoky	878
S otočným ovládáním	878
Soupravy pro kompletaci pro otočné ovládání.....	881
S otočným ovládáním a přívodem	882
Soupravy pro kompletaci pro otočné ovládání a přívod	884
S tlačítkovým ovládáním PushControl	885
Soupravy pro kompletaci pro tlačítkové ovládání PushControl.....	887
Se zátkou odpadního ventilu	887
Příslušenství pro odpadní soupravy pro vany	888
Přívody vody	888



Odpadní soupravy pro sprchové vaničky, d52

Přehled sortimentu – Geberit sprchové odpadní soupravy

Geberit Česká republika, Stav: prosinec 2023

	Se soupravou pro kompletaci		Bez soupravy pro kompletaci	
	d52	d90	d52	d90
				
	150.681.21.1			
Sprchová odpadní souprava		150.551.21.1		
		150.552.21.1		
		150.583.21.1		
			150.680.00.1	
		150.058.00.1		
			150.550.00.1	
			150.581.00.1	
Příslušenství				
Kryt odtoku			150.280.xx.1	
			150.241.xx.1	
			150.242.21.1	
				150.265.xx.1
				150.266.xx.1

S krytem odpadního ventilu

Sprchová odpadní souprava Geberit d52, s krytem odpadního ventilu

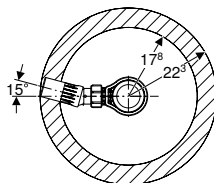
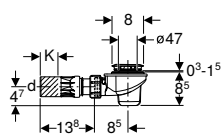

click & scan

Účely použití

- Pro sprchové vaničky s otvorem ventilu \varnothing 52 mm
- Pro sprchové vaničky bez přepadu

Technické informace

Průtočná kapacita při výšce vzdutí 120 mm	0,65 l/s
Výška vodního uzávěru (mm)	50 mm

Vlastnosti

- Kontrola jakosti dle EN 274-3
- Norná trubka a nosič norné trubky demontovatelné

Rozsah dodávky

- Zápachová uzávěrka
- Připojovací hrdlo z PE-HD, \varnothing 50 mm, s kulovým kloubem
- Upevňovací materiál

Pol. č.	Barva / povrch	d, \varnothing [mm]	K [cm]	CZK/ks.
150.681.21.1	Pochromovaná lesklá	50	4,7	993

Bez krytu odpadního ventilu

Sprchová odpadní souprava Geberit d52

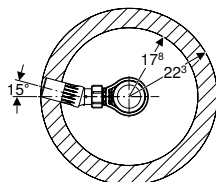
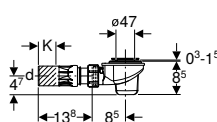

click & scan

Účely použití

- Pro sprchové vaničky s otvorem ventilu \varnothing 52 mm
- Pro sprchové vaničky bez přepadu

Technické informace

Průtočná kapacita při výšce vzdutí 120 mm	0,65 l/s
Výška vodního uzávěru (mm)	50 mm

Vlastnosti

- Kontrola jakosti dle EN 274-3
- Norná trubka demontovatelná

Rozsah dodávky

- Zápachová uzávěrka
- Připojovací hrdlo z PE-HD, \varnothing 50 mm, s kulovým kloubem
- Upevňovací materiál

Pol. č.	d, \emptyset [mm]	K [cm]	CZK/ks.
150.680.00.1	50	4,7	701

Nutno objednat zvlášť

- Kryt odtoku

Příslušenství

- Kryt Geberit odpadního ventilu d52, pro sprchovou odpadní soupravu → str. 873

Sprchová odpadní souprava Geberit d52, připojovací koleno

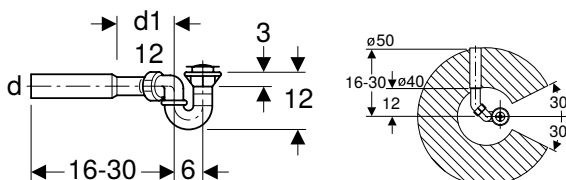

click & scan

Účely použití

- Pro sprchové vaničky s otvorem ventilu \emptyset 52 mm
- Pro sprchové vaničky bez přepadu

Technické informace

Průtočná kapacita při výšce vzduť 120 mm	0,4 l/s
Výška vodního uzávěru (mm)	50 mm

Vlastnosti

- Kontrola jakosti dle EN 274-3

Rozsah dodávky

- Odpadní ventil
- Zápachová uzávěrka
- Připojovací koleno z PE-HD, \emptyset 50 mm
- Upevňovací materiál

Pol. č.	d, \emptyset [mm]	d1, \emptyset [mm]	CZK/ks.
150.058.00.1	50	40	496

Příslušenství

- Kryt Geberit odpadního ventilu d52, pro sprchovou odpadní soupravu → str. 873

Kryty odpadního ventilu

Kryt Geberit odpadního ventilu d52, pro sprchovou odpadní soupravu



click & scan

Účely použití

- Pro sprchové odpadní soupravy Geberit se sítkem
- Pro otvory ventilů \emptyset 52 mm

Pol. č.	Barva / povrch	d, \emptyset [mm]	Materiál	CZK/ks.
150.241.46.1	Pochromovaná matná	40	Plast	396
150.242.21.1	Pochromovaná lesklá	40	Plast, struktura pochromovaná	402

Kryt Geberit odpadního ventilu d52, pro sprchovou odpadní soupravu



click & scan

Účely použití

- Pro sprchové odpadní soupravy Geberit se odnímatelnou normou trubkou
- Pro otvory ventilů \emptyset 52 mm

Pol. č.	Barva / povrch	d, \emptyset [mm]	CZK/ks.
150.280.11.1	Alpská bílá	80	349
150.280.14.1	Černá matná	80	349
150.280.21.1	Pochromovaná lesklá	80	349
150.280.45.1	Pozlacená	80	8'590
150.280.46.1	Pochromovaná matná	80	583

Odpadní soupravy pro sprchové vaničky, d90

S krytem odpadního ventilu

Sprchová odpadní souprava Geberit d90 s krytem odpadního ventilu, výška vodního uzávěru 50 mm, vývod z PE

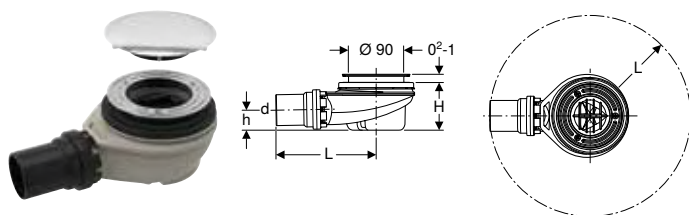

click & scan

Účely použití

- Pro sprchové vaničky s otvorem ventilu \varnothing 90 mm
- Pro sprchové vaničky bez přepadu

Technické informace

Průtočná kapacita při výšce vzduť 15 mm	0,65 l/s
Výška vodního uzávěru (mm)	50 mm

Vlastnosti

- Kontrola jakosti dle EN 274-3
- Norná trubka demontovatelná
- Nádobku uzávěrky lze demontovat

Rozsah dodávky

- Kryt odtoku
- Zápachová uzávěrka
- Hřebenová vložka
- Upevňovací materiál

Pol. č.	Barva / povrch	Připojovací hrdlo	d, \varnothing [mm]	L [cm]	H [cm]	h [cm]	CZK/ks.
150.551.21.1	Pochromovaná lesklá	PE-HD	50	16,3	7,8	3,3	1'984
150.552.21.1	Pochromovaná lesklá	PE-HD	40	16,3	7,8	3,3	1'984

Sprchová odpadní souprava Geberit d90 s krytem odpadního ventilu, výška vodního uzávěru 30 mm, vývod z PE

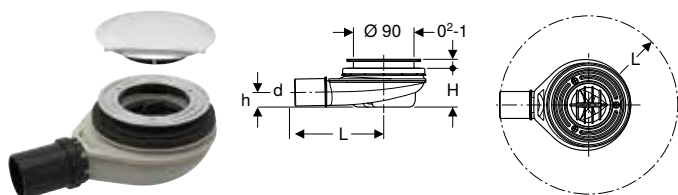

click & scan

Účely použití

- Pro sprchové vaničky s otvorem ventilu \varnothing 90 mm
- Pro sprchové vaničky bez přepadu

Technické informace

Průtočná kapacita při výšce vzduť 15 mm	0,5 l/s
Výška vodního uzávěru (mm)	30 mm

Vlastnosti

- Narozdíl od požadavků normy EN 274 je výška vodního uzávěru jen 30 mm
- Norná trubka demontovatelná
- Nádobku uzávěrky lze demontovat

Rozsah dodávky

- Kryt odtoku
- Zápachová uzávěrka
- Hřebenová vložka
- Upevňovací materiál

Pol. č.	Barva / povrch	Připojovací hrdlo	d, \varnothing [mm]	L [cm]	H [cm]	h [cm]	CZK/ks.
150.583.21.1	Pochromovaná lesklá	PE-HD	40	16,3	5,8	2,2	1'984

Bez krytu odpadního ventilu

Sprchová odpadní souprava Geberit d90, výška vodního uzávěru 50 mm, vývod z PE

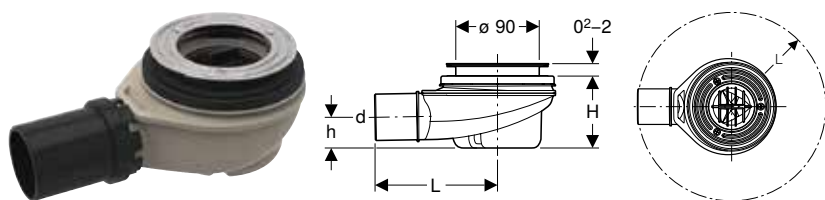

click & scan

Účely použití

- Pro sprchové vaničky s otvorem ventilu \varnothing 90 mm
- Pro sprchové vaničky bez přeřadu

Technické informace

Průtočná kapacita při výšce vzduť 15 mm	0,65 l/s
Výška vodního uzávěru (mm)	50 mm

Vlastnosti

- Kontrola jakosti dle EN 274-3
- Norná trubka demontovatelná
- Nádobku uzávěrky lze demontovat

Rozsah dodávky

- Zápachová uzávěrka
- Upevňovací materiál

Pol. č.	Připojovací hrdlo	d, \varnothing [mm]	L [cm]	H [cm]	h [cm]	CZK/ks.
150.550.00.1	PE-HD	50	16,3	7,8	3,3	1'403

Kombinovatelné s

- Kryt odtoku Geberit, d90, pro sprchovou odpadní soupravu, výška vodního uzávěru 30/50 mm → str. 877
- Kryt Geberit odpadního ventilu d90, pro sprchovou odpadní soupravu, výška vodního uzávěru 30/50 mm → str. 876

Sprchová odpadní souprava Geberit d90, výška vodního uzávěru 30 mm, vývod z PE

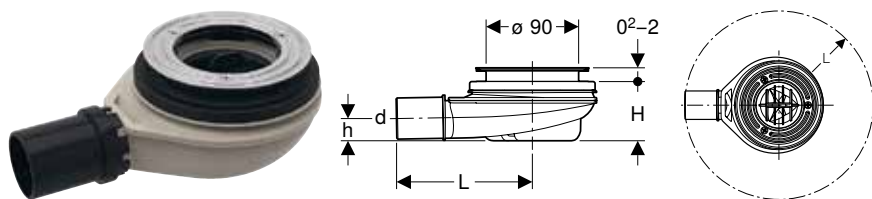

click & scan

Účely použití

- Pro sprchové vaničky s otvorem ventilu \varnothing 90 mm
- Pro sprchové vaničky bez přeřadu

Technické informace

Průtočná kapacita při výšce vzduť 15 mm	0,5 l/s
Výška vodního uzávěru (mm)	30 mm

Vlastnosti

- Narozdíl od požadavků normy EN 274 je výška vodního uzávěru jen 30 mm
- Norná trubka demontovatelná
- Nádobku uzávěrky lze demontovat

Rozsah dodávky

- Zápachová uzávěrka
- Upevňovací materiál

Pol. č.	Připojovací hrdlo	d, \varnothing [mm]	L [cm]	H [cm]	h [cm]	CZK/ks.
150.581.00.1	PE-HD	40	16,3	5,8	2,2	1'403

Kombinovatelné s

- Kryt odtoku Geberit, d90, pro sprchovou odpadní soupravu, výška vodního uzávěru 30/50 mm → str. 877
- Kryt Geberit odpadního ventilu d90, pro sprchovou odpadní soupravu, výška vodního uzávěru 30/50 mm → str. 876



Sprchová odpadní souprava Geberit d90, pro instalaci přes podlahu, bez zápachové uzávěrky



click & scan

Účely použití

- Pro sprchové vaničky s otvorem ventilu \varnothing 90 mm
- Pro sprchové vaničky bez přeřadu

Rozsah dodávky

- Odtoková trubka z PE-HD, \varnothing 50 mm
- Upevňovací materiál

Pol. č.	DN	d, \varnothing [mm]	H [cm]	CZK/ks.
150.592.00.1	50	50	8,5	2'108

Nutno objednat zvlášť

- Zápachová uzávěrka

Kombinovatelné s

- Kryt odtoku Geberit, d90, pro sprchovou odpadní soupravu, výška vodního uzávěru 30/50 mm → str. 877
- Kryt Geberit odpadního ventilu d90, pro sprchovou odpadní soupravu, výška vodního uzávěru 30/50 mm → str. 876

Kryty odpadního ventilu

Kryt Geberit odpadního ventilu d90, pro sprchovou odpadní soupravu, výška vodního uzávěru 30/50 mm



click & scan

Účely použití

- Pro sprchové odpadní soupravy Geberit
- Pro otvory ventilů \varnothing 90 mm

Rozsah dodávky

- Hřebenová vložka

Pol. č.	Barva / povrch	d, \varnothing [mm]	Materiál	CZK/ks.
150.265.01.1	Bílá / Matný	127	Sanitární keramika	1'679
150.265.11.1	Alpská bílá	115	Plast	583
150.265.14.1	Černá matná	115	Plast	583
150.265.21.1	Pochromovaná lesklá	115	Plast	583
150.265.45.1	Pozlacená	115	Plast	30'068
150.265.46.1	Pochromovaná matná	115	Plast	933

Kombinovatelné s

- Sprchová odpadní souprava Geberit d90, výška vodního uzávěru 30 mm, vývod z PE → str. 875
- Sprchová odpadní souprava Geberit d90, pro instalaci přes podlahu, bez zápachové uzávěrky → str. 876
- Sprchová odpadní souprava Geberit d90, výška vodního uzávěru 50 mm, vývod z PE → str. 875

Kryt odtoku Geberit, d90, pro sprchovou odpadní soupravu, výška vodního uzávěru 30/50 mm

click & scan

Účely použití

- Pro sprchové odpadní soupravy Geberit
- Pro otvory ventilů \varnothing 90 mm

Rozsah dodávky

- Hřebenová vložka

Pol. č.	Barva / povrch	d, \varnothing [mm]	CZK/ks.
150.266.11.1	Krycí deska: bílá Designový kroužek: pochromovaný matný	120,7	1'093
150.266.16.1	Krycí deska: černá / matná Designové kroužky: černá / lesklá	120,7	1'093
150.266.21.1	Krycí deska: pochromovaná s vysokým leskem Designový kroužek: pochromovaný matný	120,7	1'093
150.266.KJ.1	Krycí deska: bílá / matná Designový kroužek: pochromovaný matný	120,7	1'093

Kombinovatelné s

- Sprchová odpadní souprava Geberit d90, výška vodního uzávěru 30 mm, vývod z PE → str. 875
- Sprchová odpadní souprava Geberit d90, pro instalaci přes podlahu, bez zápachové uzávěrky → str. 876
- Sprchová odpadní souprava Geberit d90, výška vodního uzávěru 50 mm, vývod z PE → str. 875

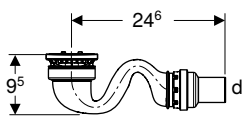
Odpadní soupravy pro sprchové vaničky Sestra**Bez krytu odpadního ventilu****Sprchová odpadní souprava Geberit Sestra, výška vodního uzávěru 50 mm, vývod z PE**

click & scan

Účely použití

- Vhodné výlučně pro sprchové vaničky Sestra

Vlastnosti

- Splňuje požadavky dle normy EN 274

Technické informace

Průtočná kapacita při výšce vzduší 15 mm	0,6 l/s
Výška vodního uzávěru (mm)	50 mm

Rozsah dodávky

- Zápachová uzávěrka
- Hřebenová vložka
- Upevňovací materiál

Pol. č.	DN	d, \varnothing [mm]	CZK/ks.
550.018.00.1	40	40	2'267

Nutno objednat zvlášť

- Sprchová vanička Sestra

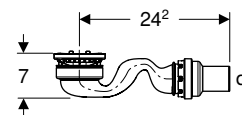
Sprchová odpadní souprava Geberit Sestra, výška vodního uzávěru 30 mm, vývod z PE

click & scan

Účely použití

- Vhodné výlučně pro sprchové vaničky Sestra

Vlastnosti

- Narozdíl od požadavků normy EN 274 je výška vodního uzávěru jen 30 mm

Technické informace

Průtočná kapacita při výšce vzduší 15 mm	0,47 l/s
Výška vodního uzávěru (mm)	30 mm

Rozsah dodávky

- Zápachová uzávěrka
- Hřebenová vložka
- Upevňovací materiál

Pol. č.	DN	d, \varnothing [mm]	CZK/ks.
550.019.00.1	40	40	2'267

Nutno objednat zvlášť



- Sprchová vanička Sestra



Odpadní soupravy pro vany, d52

Přehled sortimentu – Geberit vanové odtoky

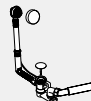
Geberit Česká republika, Stav: prosinec 2023

	Vanová odpadní souprava s tlačítkovým ovládáním PushControl	Vanová odpadní souprava s otočným ovládáním	Vanová odpadní souprava s otočným ovládáním a přítokem	Vanová odpadní souprava se zátkou odpadního ventilu
				
Se soupravou pro kompletaci	150.750.21.6			
	150.755.21.6			
		150.520.21.6		
			150.710.21.6	
				150.017.00.6
d52, dlouhý	150.751.21.6			
d52, vysoký	150.752.21.6			
d52, XL		150.525.21.6		
Bez soupravy pro kompletaci			150.711.21.6	
	d52		150.501.00.6	
			150.595.00.6	
			150.700.00.6	
d52, XL		150.505.00.6		
			150.701.00.6	

S otočným ovládáním

Geberit vanová odpadní souprava s otočným ovládáním, d52, délka 32 cm, s přípojovacím kolenem, princip protisměrného proudu

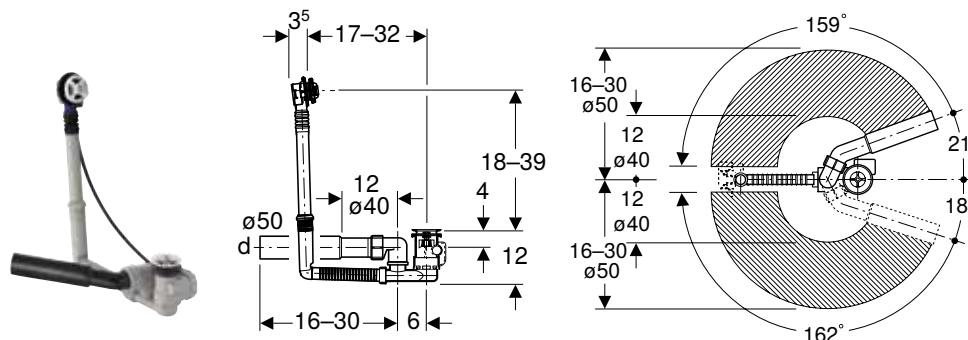

click & scan

Účely použití

- Pro vany z oceli, plastu nebo litiny
- Pro vany ve standardní velikosti
- Pro vany a sprchové vaničky s otvorem ventilu $\varnothing 52$ mm

Technické informace

Průtočná kapacita přepadu	0,6 l/s
Výška vodního uzávěru (mm)	50 mm

Vlastnosti

- Splňuje požadavky dle normy EN 274
- S přepadem
- Oboustranná těsnění odtoku a přepadu
- Možnost upevnění přepadové hlavice v nastavené poloze

Rozsah dodávky

- Odpadní ventil
- Zápachová uzávěrka
- Přípojovací koleno 45° z PE-HD, $\varnothing 40 / 50$ mm
- Kryt pro hrubou montáž
- Upevňovací materiál

Pol. č.	DN	d, \varnothing [mm]	Průtočná kapacita [l/s]	CZK/ks.
150.595.00.6	40	40 / 50	0,8	1'437

Nutno objednat zvlášť

- Souprava pro kompletaci

Příslušenství

- Souprava pro kompletaci Geberit Split, d52, pro vanovou odpadní soupravu s otočným ovládáním → str. 881
- Souprava pro kompletaci Geberit d52, pro vanovou odpadní soupravu s otočným ovládáním → str. 881

Geberit vanová odpadní souprava s otočným ovládáním, d52, délka 26 cm

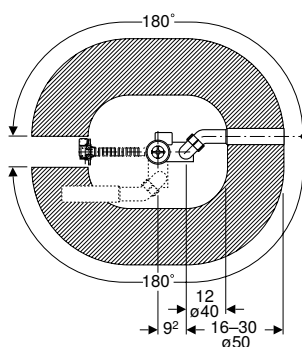
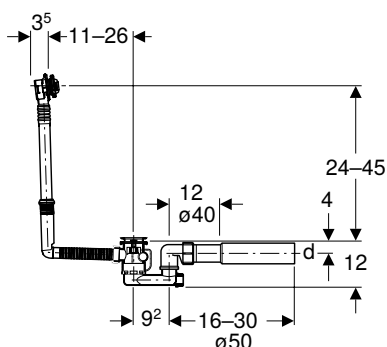

click & scan

Účely použití

- Pro vany s otvorem ventilu \varnothing 52 mm
- Pro vany z oceli, plastu nebo litiny
- Pro vany ve standardní velikosti

Technické informace

Průtočná kapacita přepadu	0,6 l/s
Výška vodního uzávěru (mm)	50 mm

Vlastnosti

- Kontrola jakosti dle EN 274-3
- S přepadem
- Oboustranná těsnění odtoku a přepadu
- Možnost upevnění přepadové hlavice v nastavené poloze

Rozsah dodávky

- Odpadní ventil
- Zápachová uzávěrka
- Připojovací koleno z PE-HD, \varnothing 40 / 50 mm
- Kryt pro hrubou montáž
- Upevňovací materiál

Pol. č.	DN	d, \varnothing [mm]	Průtočná kapacita [l/s]	CZK/ks.
150.501.00.6	40	40 / 50	0,8	1'437

Nutno objednat zvlášť

- Souprava pro kompletaci

Příslušenství

- Souprava pro kompletaci Geberit Split, d52, pro vanovou odpadní soupravu s otočným ovládáním → str. 881
- Souprava pro kompletaci Geberit d52, pro vanovou odpadní soupravu s otočným ovládáním → str. 881

Geberit vanová odpadní souprava s otočným ovládáním, d52, délka 26 cm, se soupravou pro kompletaci

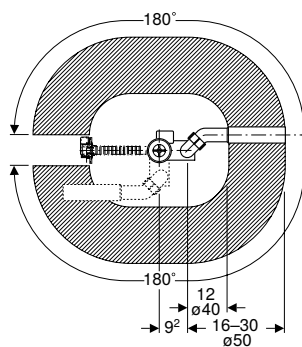
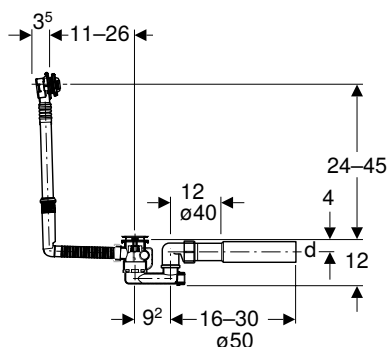

click & scan

Účely použití

- Pro vany s otvorem ventilu \varnothing 52 mm
- Pro vany z oceli, plastu nebo litiny
- Pro vany ve standardní velikosti

Technické informace

Průtočná kapacita přepadu	0,6 l/s
Výška vodního uzávěru (mm)	50 mm

Vlastnosti

- Kontrola jakosti dle EN 274-3
- S přepadem
- Oboustranná těsnění odtoku a přepadu
- Možnost upevnění přepadové hlavice v nastavené poloze

Rozsah dodávky

- Souprava pro kompletaci
- Odpadní ventil
- Zápachová uzávěrka
- Připojovací koleno z PE-HD, \varnothing 40 / 50 mm
- Kryt pro hrubou montáž
- Upevňovací materiál

Pol. č.	Barva / povrch	DN	d, \varnothing [mm]	Průtočná kapacita [l/s]	CZK/ks.
150.520.21.6	Pochromovaná lesklá	40	40 / 50	0,8	1'706
150.530.21.6	N Pochromovaná lesklá	40	40 / 50	0,8	1'705

N: Novinka, k dodání od září 2023



- Výrobek 150.530.21.6 v maloobchodním balení s popisem



Geberit vanová odpadní souprava s otočným ovládáním, d52, délka 73 cm

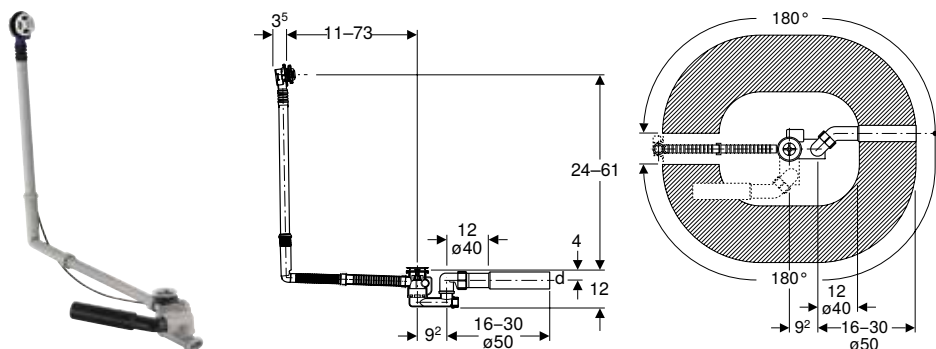

click & scan

Účely použití

- Pro vany s otvorem ventilu \varnothing 52 mm
- Pro vany z oceli, plastu nebo litiny
- Pro vany ve speciální velikosti

Technické informace

Průtočná kapacita přepadu	0,6 l/s
Výška vodního uzávěru (mm)	50 mm

Vlastnosti

- Kontrola jakosti dle EN 274-3
- S přepadem
- Oboustranná těsnění odtoku a přepadu
- Možnost upevnění přepadové hlavice v nastavené poloze

Rozsah dodávky

- Odpadní ventil
- Zápachová uzávěrka
- Připojovací koleno z PE-HD, \varnothing 40 / 50 mm
- Kryt pro hrubou montáž
- Upevňovací materiál

Pol. č.	DN	d, \varnothing [mm]	Průtočná kapacita [l/s]	CZK/ks.
150.505.00.6	40 / 50	40 / 50	0,8	1'975

Nutno objednat zvlášť

- Souprava pro kompletaci

Příslušenství

- Souprava pro kompletaci Geberit Split, d52, pro vanovou odpadní soupravu s otočným ovládáním → str. 881
- Souprava pro kompletaci Geberit d52, pro vanovou odpadní soupravu s otočným ovládáním → str. 881

Geberit vanová odpadní souprava s otočným ovládáním, d52, délka 73 cm, se soupravou pro kompletaci

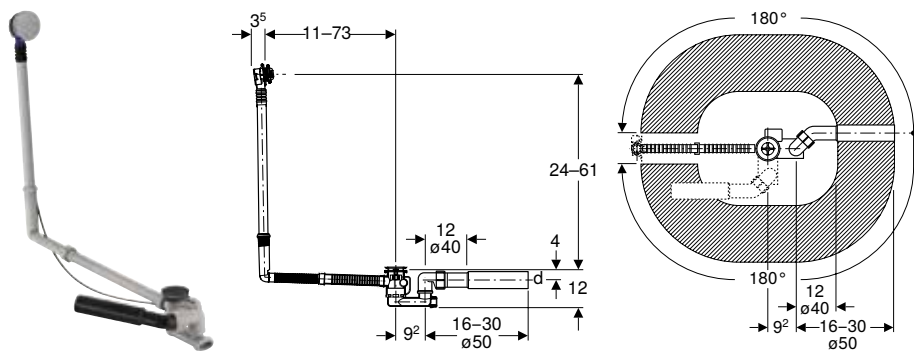

click & scan

Účely použití

- Pro vany s otvorem ventilu \varnothing 52 mm
- Pro vany z oceli, plastu nebo litiny
- Pro vany ve speciální velikosti

Technické informace

Průtočná kapacita přepadu	0,6 l/s
Výška vodního uzávěru (mm)	50 mm

Vlastnosti

- Kontrola jakosti dle EN 274-3
- S přepadem
- Oboustranná těsnění odtoku a přepadu
- Možnost upevnění přepadové hlavice v nastavené poloze

Rozsah dodávky

- Souprava pro kompletaci
- Odpadní ventil
- Zápachová uzávěrka
- Připojovací koleno z PE-HD, \varnothing 40 / 50 mm
- Kryt pro hrubou montáž
- Upevňovací materiál

Pol. č.	Barva / povrch	DN	d, \varnothing [mm]	Průtočná kapacita [l/s]	CZK/ks.
150.525.21.6	Pochromovaná lesklá	40	40 / 50	0,8	2'604

Soupravy pro kompletaci pro otočné ovládání

Souprava pro kompletaci Geberit d52, pro vanovou odpadní soupravu s otočným ovládáním

[click & scan](#)**Rozsah dodávky**

- Ovládací růžice
- Zátka odtokového ventilu
- Upevňovací materiál

Pol. č.	Barva / povrch	CZK/ks.
150.281.11.1	Alpská bílá	808
150.281.21.1	Pochromovaná lesklá	808

Souprava pro kompletaci Geberit Split, d52, pro vanovou odpadní soupravu s otočným ovládáním

[click & scan](#)**Rozsah dodávky**

- Ovládací růžice
- Zátka odtokového ventilu
- Upevňovací materiál

Pol. č.	Barva / povrch	CZK/ks.
150.300.14.1	Černá matná	1'256
150.300.21.1	Pochromovaná lesklá	1'256
150.300.KJ.1	Krycí deska: bílá Designový kroužek: pochromovaný lesklý	1'256



S otočným ovládáním a přívodem

Geberit vanová odpadní souprava s otočným ovládáním a přívodem, d52, délka 26 cm

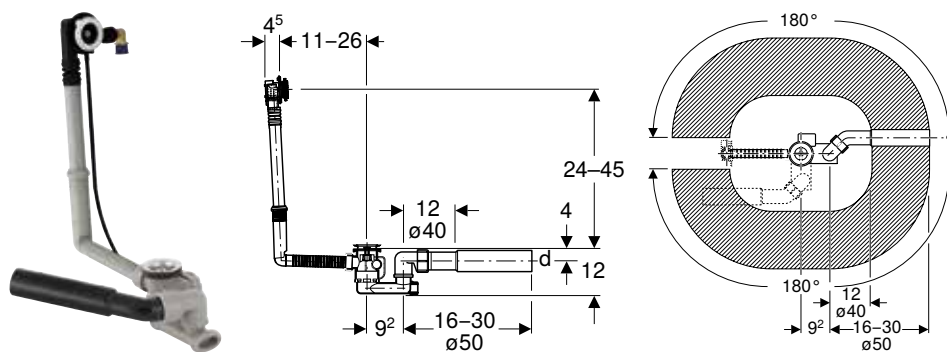

click & scan

Účely použití

- Pro vany s otvorem ventilu \varnothing 52 mm
- Pro vany z oceli, plastu nebo litiny
- Pro vany ve standardní velikosti

Technické informace

Hluk při napouštění při tlaku 3 bar	15 dB(A)
Třída hluku	1
Jmenovitý průtok při tlaku 3 bar	0,35 l/s
Průtočná kapacita přepadu	0,6 l/s
Výška vodního uzávěru (mm)	50 mm

Vlastnosti

- S přepadem a přívodem
- Kontrola jakosti dle EN 274-3
- Vtokový proud seřiditelný
- Oboustranná těsnění odtoku a přepadu
- Možnost upevnění přepadové hlavice v nastavené poloze

Rozsah dodávky

- Hlavice přepadu s přívodem
- Odpadní ventil
- Zápachová uzávěrka
- Připojovací koleno 90° s MasterFix, 1/2", radiální těsnění
- Připojovací koleno z PE-HD, \varnothing 40 / 50 mm
- Kryt pro hrubou montáž
- Upevňovací materiál

Pol. č.	DN	d, \varnothing [mm]	Průtočná kapacita [l/s]	CZK/ks.
150.700.00.6	40	40 / 50	0,85	4'848

Nutno objednat zvlášť

- Souprava pro kompletaci

Příslušenství

- Souprava pro kompletaci Geberit Split, d52, pro vanovou odpadní soupravu s otočným ovládáním a přívodem → str. 884
- Pancéřová hadička Geberit 1/2" → str. 888

Geberit vanová odpadní souprava s otočným ovládáním a přívodem, d52, délka 26 cm, se soupravou pro kompletaci

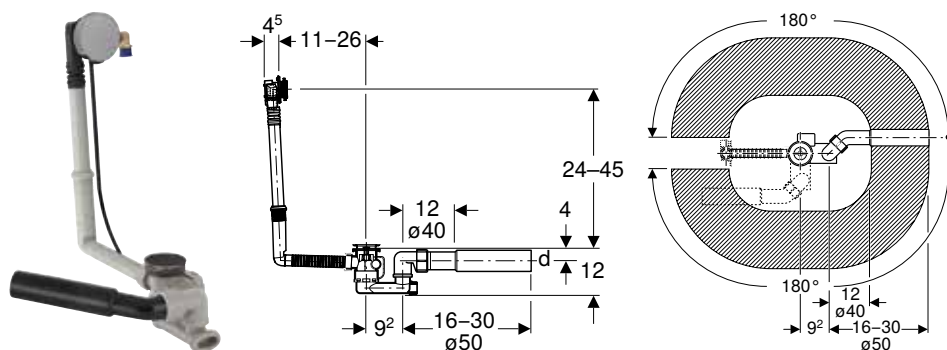

click & scan

Účely použití

- Pro vany s otvorem ventilu \varnothing 52 mm
- Pro vany z oceli, plastu nebo litiny
- Pro vany ve standardní velikosti

Vlastnosti

- S přepadem a přívodem
- Kontrola jakosti dle EN 274-3
- Vtokový proud seřiditelný
- Oboustranná těsnění odtoku a přepadu
- Možnost upevnění přepadové hlavice v nastavené poloze

S tlačítkovým ovládním PushControl

Vanová odpadní souprava Geberit s tlačítkovým ovládním PushControl, d52, délka 26 cm, se soupravou pro kompletaci a přípojovacím kolenem

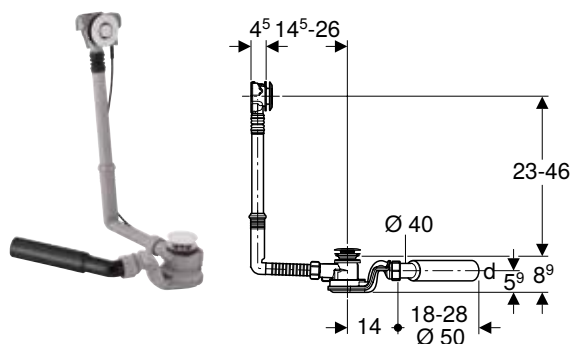

click & scan

Účely použití

- Pro vany z oceli, plastu nebo litiny
- Pro vany ve standardní velikosti
- Pro vany s otvorem ventilu \varnothing 52 mm

Technické informace

Průtočná kapacita přepadu	0,65 l/s
Výška vodního uzávěru (mm)	50 mm

Vlastnosti

- Kontrola jakosti dle EN 274-3
- Tlačítkové ovládní zalícované s vanou
- S přepadem
- Oboustranná těsnění odtoku a přepadu
- Možnost upevnění přepadové hlavice v nastavené poloze

Rozsah dodávky

- Odpadní ventil
- Zápachová uzávěrka
- Přípojovací koleno 45° z PE-HD, \varnothing 40 / 50 mm
- Souprava pro kompletaci
- Kryt pro hrubou montáž
- Upevňovací materiál

Pol. č.	Barva / povrch	DN	d, \varnothing [mm]	Průtočná kapacita [l/s]	CZK/ks.
150.755.21.6	Pochromovaná lesklá	40	40 / 50	1	3'275

Vanová odpadní souprava Geberit s tlačítkovým ovládním PushControl, d52, se soupravou pro kompletaci

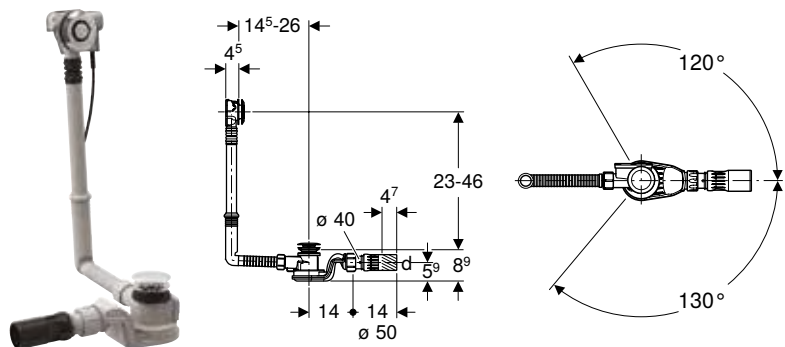

click & scan

Účely použití

- Pro vany a sprchové vaničky s otvorem ventilu \varnothing 52 mm
- Pro vany z oceli, plastu nebo litiny
- Pro vany ve standardní velikosti

Technické informace

Průtočná kapacita přepadu	0,65 l/s
Výška vodního uzávěru (mm)	50 mm

Vlastnosti

- Kontrola jakosti dle EN 274-3
- Tlačítkové ovládní zalícované s vanou
- S přepadem
- Oboustranná těsnění odtoku a přepadu
- Možnost upevnění přepadové hlavice v nastavené poloze

Rozsah dodávky

- Souprava pro kompletaci
- Odpadní ventil
- Zápachová uzávěrka
- Přípojovací hrdlo z PE-HD, \varnothing 50 mm, s kulovým kloubem
- Kryt pro hrubou montáž
- Upevňovací materiál

Pol. č.	Barva / povrch	DN	d, \varnothing [mm]	Průtočná kapacita [l/s]	CZK/ks.
150.750.21.6	Pochromovaná lesklá	40	40 / 50	1	3'275

Vanová odpadní souprava Geberit s tlačítkovým ovládáním PushControl, d52, výška 60 cm, se soupravou pro kompletaci

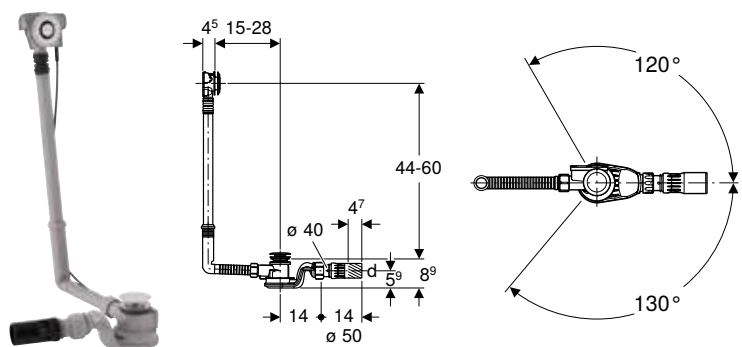

click & scan

Účely použití

- Pro vany a sprchové vaničky s otvorem ventilu \varnothing 52 mm
- Pro vany z oceli, plastu nebo litiny
- Pro vany ve speciální velikosti

Technické informace

Průtočná kapacita přepadu	0,65 l/s
Výška vodního uzávěru (mm)	50 mm

Vlastnosti

- Kontrola jakosti dle EN 274-3
- Tlačítkové ovládání zalicované s vanou
- S přepadem
- Oboustranná těsnění odtoku a přepadu
- Možnost upevnění přepadové hlavice v nastavené poloze

Rozsah dodávky

- Souprava pro kompletaci
- Odpadní ventil
- Zápachová uzávěrka
- Připojovací hrdlo z PE-HD, \varnothing 50 mm, s kulovým kloubem
- Kryt pro hrubou montáž
- Upevňovací materiál

Pol. č.	Barva / povrch	DN	d, \varnothing [mm]	Průtočná kapacita [l/s]	CZK/ks.
150.752.21.6	Pochromovaná lesklá	40	40 / 50	1	4'190

Vanová odpadní souprava Geberit s tlačítkovým ovládáním PushControl, d52, délka 50 cm, se soupravou pro kompletaci

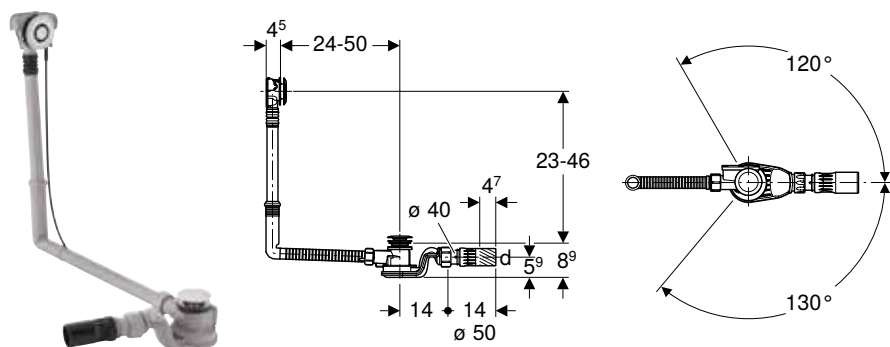

click & scan

Účely použití

- Pro vany a sprchové vaničky s otvorem ventilu \varnothing 52 mm
- Pro vany z oceli, plastu nebo litiny
- Pro vany ve speciální velikosti

Technické informace

Průtočná kapacita přepadu	0,65 l/s
Výška vodního uzávěru (mm)	50 mm

Vlastnosti

- Kontrola jakosti dle EN 274-3
- Tlačítkové ovládání zalicované s vanou
- S přepadem
- Oboustranná těsnění odtoku a přepadu
- Možnost upevnění přepadové hlavice v nastavené poloze

Rozsah dodávky

- Souprava pro kompletaci
- Odpadní ventil
- Zápachová uzávěrka
- Připojovací hrdlo z PE-HD, \varnothing 50 mm, s kulovým kloubem
- Kryt pro hrubou montáž
- Upevňovací materiál

Pol. č.	Barva / povrch	DN	d, \varnothing [mm]	Průtočná kapacita [l/s]	CZK/ks.
150.751.21.6	Pochromovaná lesklá	40	40 / 50	1	4'190

Soupravy pro komplekci pro tlačítkové ovládání PushControl

Servisní souprava Geberit pro vanovou odpadní soupravu s tlačítkovým ovládáním PushControl



click & scan

Rozsah dodávky

- Viditelné díly (zátku odtokového ventilu, tlačítko a přepad zdvojené růžice)
- Montážní nářadí pro viditelné díly

Pol. č.	Barva / povrch	CZK/ks.
245.428.21.1	Pochromovaná lesklá	2'427

Se zátkou odpadního ventilu

Vanová odpadní souprava Geberit se zátkou odpadního ventilu, d52, se soupravou pro komplekci

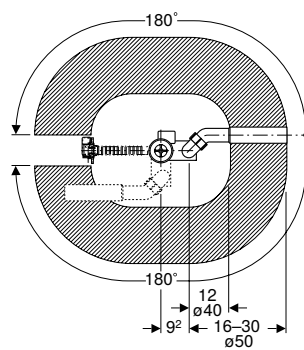
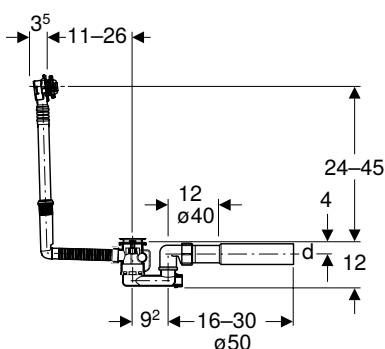

click & scan

Účely použití

- Pro vany s otvorem ventilu \varnothing 52 mm
- Pro vany z oceli, plastu nebo litiny
- Pro vany ve standardní velikosti

Technické informace

Průtočná kapacita přepadu	0,6 l/s
Výška vodního uzávěru (mm)	50 mm

Vlastnosti

- Kontrola jakosti dle EN 274-3
- S přepadem
- Oboustranná těsnění odtoku a přepadu
- Možnost upevnění přepadové hlavice v nastavené poloze

Rozsah dodávky

- Souprava pro komplekci
- Kuličkový řetěz
- Odpadní ventil
- Zápachová uzávěrka
- Připojovací koleno z PE-HD, \varnothing 40 / 50 mm
- Upevňovací materiál

Pol. č.	Barva / povrch	DN	d, \varnothing [mm]	Průtočná kapacita [l/s]	CZK/ks.
150.017.00.6	Krycí deska: pochromovaná s vysokým leskem	40 / 50	40 / 50	0,8	1'437



Příslušenství pro odpadní soupravy pro vany

Přívody vody

Pancéřová hadička Geberit 3/4"



[click & scan](#)

Vlastnosti

- Délka 80 cm

Rozsah dodávky

- 2 plochá těsnění z FA-AM
- 2 šroubení z mosazi, R 3/4"

Pol. č.	G [„]	CZK/ks.
150.991.00.1	3/4"	878

Pancéřová hadička Geberit 1/2"



[click & scan](#)

Vlastnosti

- Délka 80 cm
- Šroubení s plochým těsněním 1/2"
- Šroubení s radiálním těsněním 1/2"

Rozsah dodávky

- Ploché těsnění z FA-AM

Pol. č.	G [„]	CZK/ks.
150.992.00.1	1/2"	878



Dodatek

Zkratky	892
Rejstřík	893



Zkratky

Zkratka	Popis
a	dílčí rozměr (cm)
A	vyložení (cm)
a1	dílčí rozměr (cm)
A1	vyložení (cm)
A ²	světlná průřezová plocha (cm ²)
AB	oblast připojení (mm)
AB1	oblast připojení (mm)
AB2	oblast připojení (mm)
AD	vzdálenost přípojek (cm)
AD1	vzdálenost přípojek (cm)
arc	úhel (°)
b	dílčí rozměr (cm)
B	šířka (cm)
B1	šířka (cm)
B2	šířka (cm)
B3	šířka (cm)
B4	šířka (cm)
c	průměr otvoru příruby (mm)
D	vnější průměr (cm)
d, ø	vnější průměr (mm)
D1	vnější průměr (cm)
d1, ø	vnější průměr (mm)
d2, ø	vnější průměr (mm)
d3, ø	vnější průměr (mm)
da	vnější průměr trubky (mm)
di, ø	vnitřní průměr (mm)
di1, ø	vnitřní průměr (mm)
DN	jmenovitá světlost
DN	jmenovitá světlost
DN / OD	jmenovitá světlost
E	hloubka vsunutí (cm)
E1	hloubka vsunutí (cm)
G	trubkový závit (")
G1	trubkový závit (")
G2	trubkový závit (")
h	výška, dílčí rozměr (cm)
H	výška (cm)
h1	výška, dílčí rozměr (cm)
H1	výška (cm)
H2	výška (cm)
h2	výška, dílčí rozměr (cm)
H3	výška (cm)
h3	výška, dílčí rozměr (cm)
K	maximální zkrácení (cm)
k	průměr roztečné kružnice příruby (cm)
K1	maximální zkrácení (cm)
K2	maximální zkrácení (cm)
K3	maximální zkrácení (cm)
KL	délka kabelu (cm)
Ks	maximální zkrácení při sváření natupo (cm)
Ks1	maximální zkrácení při sváření natupo (cm)
Ks2	maximální zkrácení při sváření natupo (cm)
Ks3	maximální zkrácení při sváření natupo (cm)
Ks4	maximální zkrácení při sváření natupo (cm)

Zkratka	Popis
Ks5	maximální zkrácení při sváření natupo (cm)
Ks6	maximální zkrácení při sváření natupo (cm)
L	délka (m)
l	délka, dílčí rozměr (cm)
L	délka (cm)
L1	délka (cm)
l1	délka, dílčí rozměr (cm)
l2	délka, dílčí rozměr (cm)
L2	délka (cm)
l3	délka, dílčí rozměr (cm)
L3	délka (cm)
La	délkové roztažení (cm)
IK	svěrná délka šroubu (cm)
m	průměr otvoru pro šroub (cm)
M	metrický závit (mm)
n	počet šroubů přírubového spoje (ks)
PN	jmenovitý tlak (bar)
r	poloměr (cm)
R	kuželový vnější závit (")
R1	kuželový vnější závit (")
Rg	oblý závit (")
Rp	trubkový vnitřní závit kuželový (")
Rp1	trubkový vnitřní závit kuželový (")
Rp2	trubkový vnitřní závit kuželový (")
s	tloušťka stěny (mm)
S	série trubek
s ISO	tloušťka stěny (pro nálepky) (mm)
s1	tloušťka stěny (mm)
SW	velikost klíče (mm)
T	hloubka (cm)
T1	hloubka (cm)
T2	hloubka (cm)
T3	hloubka (cm)
T4	hloubka (cm)
T5	hloubka (cm)
UNC	palcový závit
V	měřicí rozsah, průtok (l/m)
X	délka odvěsny / rozměr L (cm)
X1	délka odvěsny / rozměr L (cm)
X2	délka odvěsny / rozměr L (cm)
X3	délka odvěsny / rozměr L (cm)
X4	délka odvěsny / rozměr L (cm)
X5	délka odvěsny / rozměr L (cm)
X6	délka odvěsny / rozměr L (cm)
Z	rozměr Z (cm)
Z1	rozměr Z (cm)
Z2	rozměr Z (cm)
Z3	rozměr Z (cm)
Z4	rozměr Z (cm)
Z5	rozměr Z (cm)
Z6	rozměr Z (cm)

Rejstřík

Položka č	Strana
108000000	534
110000000	325
121565000	513
121765000	513
121766000	513
123260000	457
123261000	457
123262000	457
123290000	457
123291000	457
123292000	457
124020000	450
124020600	450
124025000	450
124025600	450
124053000	491
124053600	491
124060000	450
124060600	450
124061000	450
124061600	450
124062000	450
124063000	450
124063600	450
124075000	450
124075600	450
124078000	450
124078600	450
124090000	450
124090600	450
124093000	450
124093600	450
124120000	458
124120600	458
124153000	491
124153600	491
124560000	481
124560600	481
124575000	481
124575600	481
124590000	481
124729000	500
124729600	500
124730000	500
124736000	490
124736600	490
124836000	490
124836600	490
162700000	534
201500000	124
201680600	528
201950000	83
201950600	83
204000000	84

Položka č	Strana
204000600	84
204030000	84
204030600	84
208580000	139
211500000	135
221555000	513
221556000	513
231910000	238
231910600	238
236100000	297
239200000	296
273240000	500
296500000	527
326060000	520
350490000	530
355675000	532
360050000	529
360060000	529
360070000	530
361350000	529
361360000	529
361370000	529
362511000	533
362512000	533
367200000	527
402160016	514
402170016	514
406010016	862
407010016	863
407730016	863
500250000	535
500260000	535
500550000	655
500740000	542
500750000	542
501020000	658
501030000	659
501410000	653
501470000	653
501480000	653
501535000	653
501550000	653
501635000	653
501735000	653
501825000	653
501885000	653
510010000	661
510040000	652
510100000	661
510140000	652
521011000	331
521015000	331
551062000	544
551064000	544

Položka č	Strana
551067000	543
551070000	331
551075000	331
552003000	535
552201000	535
554000000	392
554005000	544
554010000	390
554020000	545
571410000	747
571600000	725
571910000	112
573334000	136
573338000	139
573348000	139
573410000	325
573900000	325
574120000	112
574130000	112
574950000	111
577650000	717
577660000	706
590153000	867
595165000	658
595734000	545
597159000	331
599100000	747
599113000	746
653009000	867
819200000	666
819220000	667
819240000	666
819260000	666
819270000	666
111.580.00.1	803
111.581.00.1	802
111.587.00.1	804
111.590.00.1	849
111.591.00.1	806
111.593.00.1	805
111.595.00.1	850
111.596.00.1	846
111.747.00.1	40
115.050.21.2	167
115.050.BZ.2	167
115.051.21.2	168
115.051.BZ.2	168
115.052.21.2	169
115.052.BZ.2	169
115.053.21.2	170
115.053.BZ.2	170
115.062.21.1	166
115.062.BZ.1	166
115.063.21.1	166

Položka č	Strana
115.063.BZ.1	166
115.080.01.1	174
115.080.11.1	174
115.080.14.1	175
115.080.16.1	175
115.080.DW.1	175
115.080.JQ.1	175
115.080.JT.1	175
115.080.KH.1	175
115.080.KJ.1	175
115.080.KK.1	175
115.080.KM.1	175
115.081.GH.1	175
115.081.JK.1	175
115.081.JL.1	175
115.081.SI.1	175
115.081.SJ.1	175
115.082.00.1	176
115.082.SI.1	176
115.085.01.1	174
115.085.11.1	174
115.085.14.1	174
115.085.16.1	174
115.085.DW.1	174
115.085.JQ.1	174
115.085.JT.1	174
115.085.KH.1	174
115.085.KJ.1	174
115.085.KK.1	174
115.085.KM.1	174
115.086.21.1	176
115.086.GH.1	176
115.087.00.1	176
115.088.00.1	177
115.100.11.5	182
115.100.21.5	182
115.100.46.5	182
115.103.00.1	182
115.107.11.1	180
115.107.21.1	180
115.107.46.1	180
115.108.00.1	179
115.109.11.1	179
115.109.21.1	179
115.109.46.1	179
115.114.FW.1	225
115.119.11.1	182
115.119.14.1	182
115.119.21.1	182
115.119.46.1	182
115.119.DW.1	182
115.125.11.5	181
115.125.21.5	181
115.125.46.5	181



Položka č	Strana	Položka č	Strana	Položka č	Strana	Položka č	Strana
115.127.11.1	180	115.640.SJ.1	164	115.766.00.1	171	115.869.16.6	210
115.127.21.1	180	115.641.21.1	165	115.766.SI.1	171	115.869.SN.6	210
115.127.46.1	180	115.641.GH.1	165	115.768.11.1	172	115.882.01.1	153
115.135.11.5	181	115.650.00.1	155	115.768.21.1	172	115.882.11.1	153
115.135.21.5	181	115.650.JM.1	155	115.768.46.1	172	115.882.14.1	153
115.135.46.5	181	115.650.JV.1	155	115.770.11.5	150	115.882.16.1	153
115.137.11.1	181	115.650.JX.1	155	115.770.21.5	150	115.882.DW.1	153
115.137.21.1	181	115.650.SI.1	155	115.770.79.5	151	115.882.JQ.1	153
115.137.46.1	181	115.650.SJ.1	155	115.770.DT.5	150	115.882.JT.1	153
115.151.00.1	184	115.651.00.1	156	115.770.DW.5	150	115.882.KH.1	153
115.201.11.1	324	115.651.JM.1	156	115.770.FY.5	151	115.882.KJ.1	153
115.202.11.1	323	115.651.JV.1	156	115.770.JQ.5	150	115.882.KK.1	153
115.211.CD.1	324	115.651.JX.1	156	115.770.KA.5	150	115.882.KM.1	153
115.211.TD.1	324	115.651.SI.1	156	115.770.LA.5	151	115.882.SN.1	153
115.211.TF.1	324	115.651.SJ.1	156	115.770.LB.5	151	115.883.01.1	158
115.222.11.1	183	115.652.00.1	157	115.770.SX.5	151	115.883.11.1	158
115.222.21.1	183	115.652.JM.1	157	115.787.SN.5	153	115.883.14.1	158
115.222.46.1	183	115.652.JV.1	157	115.788.00.1	163	115.883.16.1	158
115.228.11.1	177	115.652.JX.1	157	115.788.00.2	160	115.883.DW.1	158
115.228.21.1	177	115.652.SI.1	157	115.788.11.2	160	115.883.JQ.1	158
115.228.46.1	177	115.652.SJ.1	157	115.788.21.2	160	115.883.JT.1	158
115.240.KH.1	178	115.670.00.2	161	115.788.DW.2	160	115.883.KH.1	158
115.240.KJ.1	178	115.670.11.2	161	115.788.GH.2	160	115.883.KJ.1	158
115.240.KK.1	178	115.670.DW.2	161	115.788.JK.2	160	115.883.KK.1	158
115.240.KM.1	178	115.670.JM.2	161	115.788.JL.2	160	115.883.KM.1	158
115.240.KN.1	178	115.670.JV.2	161	115.788.JM.2	160	115.884.00.1	154
115.258.00.1	178	115.670.JX.2	161	115.788.JV.2	160	115.884.JK.1	154
115.260.11.1	178	115.670.QB.2	161	115.788.JX.2	160	115.884.JL.1	154
115.260.21.1	178	115.671.00.2	162	115.788.SD.2	160	115.884.JM.1	154
115.260.46.1	178	115.671.11.2	162	115.801.00.5	373	115.884.JV.1	154
115.322.11.1	26	115.671.DW.2	162	115.802.11.5	355	115.884.JX.1	154
115.324.SI.1	26	115.671.JM.2	162	115.802.46.5	355	115.884.SI.1	154
115.324.SJ.1	26	115.671.JV.2	162	115.804.11.5	357	115.884.SJ.1	154
115.328.SI.1	25	115.671.JX.2	162	115.804.46.5	357	115.885.00.6	212
115.328.SJ.1	25	115.671.QD.2	162	115.805.21.5	362	115.889.SN.1	154
115.329.11.1	25	115.672.00.2	163	115.817.11.5	356	115.890.16.6	192
115.333.11.1	184	115.672.11.2	163	115.817.46.5	356	115.890.DW.6	192
115.335.00.1	185	115.672.DW.2	163	115.818.11.5	358	115.890.SN.6	192
115.336.00.1	186	115.672.JM.2	163	115.818.46.5	358	115.891.16.6	206
115.398.00.1	184	115.672.JV.2	163	115.820.11.5	359	115.891.DW.6	206
115.622.14.1	165	115.672.JX.2	163	115.820.46.5	359	115.891.SN.6	206
115.622.FW.1	165	115.672.QF.2	163	115.831.00.1	383	115.893.14.1	159
115.622.JK.1	165	115.696.00.1	172	115.848.00.1	368	115.893.45.1	159
115.622.JL.1	165	115.697.00.1	173	115.849.00.1	369	115.893.JT.1	159
115.622.JT.1	165	115.751.00.1	171	115.856.16.6	202	115.893.KJ.1	159
115.622.QB.1	165	115.758.01.5	152	115.856.DW.6	202	115.893.KX.1	159
115.622.QD.1	165	115.758.14.5	152	115.856.SN.6	202	115.893.KY.1	159
115.622.QF.1	165	115.758.16.5	152	115.860.00.1	383	115.897.00.6	199
115.622.SI.1	165	115.758.JQ.5	152	115.861.00.6	228	115.898.00.6	209
115.622.SJ.1	165	115.758.JT.5	152	115.862.00.6	198	115.899.JQ.1	183
115.623.21.1	165	115.758.KH.5	152	115.863.16.6	195	115.899.KH.1	183
115.623.QC.1	165	115.758.KJ.5	152	115.863.SN.6	195	115.899.KJ.1	183
115.640.GH.1	164	115.758.KK.5	152	115.864.16.6	211	115.906.16.6	193
115.640.JK.1	164	115.758.KM.5	152	115.864.SN.6	211	115.906.DW.6	193
115.640.JL.1	164	115.758.SN.5	152	115.867.16.6	196	115.906.SN.6	193
115.640.SI.1	164	115.764.FW.1	171	115.867.SN.6	196	115.907.16.6	194

Položka č	Strana
115.907.DW.6	194
115.907.JQ.6	194
115.907.KH.6	194
115.907.KJ.6	194
115.907.KK.6	194
115.907.KM.6	194
115.907.SN.6	194
115.908.16.6	208
115.908.DW.6	208
115.908.JQ.6	208
115.908.KH.6	208
115.908.KJ.6	208
115.908.KK.6	208
115.908.KM.6	208
115.908.SN.6	208
115.909.16.6	207
115.909.DW.6	207
115.909.SN.6	207
115.911.00.1	375
115.912.00.1	376
115.913.00.1	377
115.915.00.1	376
115.916.00.1	377
115.917.00.1	378
115.918.00.1	226
115.928.00.1	378
115.936.14.6	200
115.936.SN.6	200
115.937.14.6	213
115.937.SN.6	213
115.939.00.1	226
115.943.21.1	225
115.955.00.6	204
115.956.14.6	205
115.956.SN.6	205
115.985.00.5	373
115.998.00.1	379
116.001.00.1	370
116.003.00.1	371
116.004.00.1	372
116.005.00.1	374
116.011.11.5	349
116.011.21.5	349
116.011.JQ.5	349
116.013.FW.1	354
116.015.16.1	350
116.015.DW.1	350
116.015.JQ.1	350
116.015.KH.1	350
116.015.KJ.1	350
116.015.KK.1	350
116.015.KM.1	350
116.015.SN.1	350
116.016.00.1	353
116.016.00.5	352
116.016.11.5	352

Položka č	Strana
116.016.DW.5	352
116.016.GH.5	352
116.016.JK.5	352
116.016.JL.5	352
116.016.SD.5	352
116.017.16.1	351
116.017.DW.1	351
116.017.JQ.1	351
116.017.KH.1	351
116.017.KJ.1	351
116.017.KK.1	351
116.017.KM.1	351
116.020.00.1	326
116.021.11.5	338
116.021.21.5	338
116.021.JQ.5	338
116.023.FW.1	342
116.025.16.1	339
116.025.DW.1	339
116.025.JQ.1	339
116.025.KH.1	339
116.025.KJ.1	339
116.025.KK.1	339
116.025.KM.1	339
116.025.SN.1	339
116.026.GH.1	341
116.026.QB.1	341
116.026.QD.1	341
116.026.QF.1	341
116.027.16.1	340
116.027.JQ.1	340
116.027.KH.1	340
116.027.KJ.1	340
116.027.KM.1	340
116.027.KX.1	340
116.030.00.1	326
116.031.11.5	344
116.031.21.5	344
116.031.JQ.5	344
116.033.FW.1	348
116.035.16.1	345
116.035.DW.1	345
116.035.JQ.1	345
116.035.KH.1	345
116.035.KJ.1	345
116.035.KK.1	345
116.035.KM.1	345
116.035.SN.1	345
116.036.GH.1	347
116.036.QB.1	347
116.036.QD.1	347
116.036.QF.1	347
116.037.16.1	346
116.037.JQ.1	346
116.037.KH.1	346
116.037.KJ.1	346

Položka č	Strana
116.037.KM.1	346
116.037.KX.1	346
116.040.11.1	223
116.040.21.1	223
116.040.JQ.1	223
116.041.11.1	224
116.041.21.1	224
116.041.JQ.1	224
116.042.11.1	216
116.042.21.1	216
116.042.JQ.1	216
116.043.11.1	218
116.043.21.1	218
116.043.JQ.1	218
116.044.11.1	216
116.045.11.1	218
116.046.11.1	223
116.047.11.1	224
116.048.11.1	217
116.049.11.1	219
116.050.11.1	217
116.050.21.1	217
116.050.JQ.1	217
116.051.GH.1	222
116.051.KA.1	222
116.051.KT.1	222
116.051.KV.1	222
116.052.21.1	222
116.053.GH.1	221
116.053.KA.1	221
116.053.KT.1	221
116.053.KV.1	221
116.054.21.1	221
116.055.16.1	219
116.055.DW.1	219
116.055.JQ.1	219
116.055.KH.1	219
116.055.KJ.1	219
116.055.KK.1	219
116.055.KM.1	219
116.056.16.1	220
116.056.DW.1	220
116.056.JQ.1	220
116.056.KH.1	221
116.056.KJ.1	221
116.056.KK.1	221
116.056.KM.1	221
116.057.16.1	220
116.057.DW.1	220
116.057.JQ.1	220
116.057.KH.1	220
116.057.KJ.1	220
116.057.KK.1	220
116.057.KM.1	220
116.057.SN.1	220
116.058.00.1	327

Položka č	Strana
116.059.00.1	329
116.059.SN.1	329
116.060.00.1	328
116.061.00.1	227
116.062.00.1	328
116.063.00.1	229
116.065.00.1	327
116.066.00.1	327
116.067.00.1	329
116.069.FW.1	379
116.070.00.1	305
116.071.00.1	321
116.072.00.1	308
116.073.00.1	311
116.074.00.1	314
116.075.00.1	317
116.076.00.1	360
116.077.00.1	361
116.080.00.1	306
116.081.00.1	322
116.082.00.1	309
116.083.00.1	312
116.084.00.1	315
116.085.00.1	318
116.086.00.1	343
116.090.SG.6	197
116.090.SM.6	197
116.092.SG.6	203
116.092.SM.6	203
116.096.00.1	229
116.098.00.1	230
116.109.00.6	201
116.110.00.6	214
116.130.00.1	744
116.135.21.1	702
116.136.21.1	704
116.140.00.1	307
116.141.00.1	322
116.142.00.1	310
116.143.00.1	313
116.144.00.1	316
116.145.21.1	702
116.146.21.1	704
116.147.00.1	319
116.155.21.1	702
116.156.21.1	704
116.161.14.1	695
116.161.21.1	695
116.161.SN.1	695
116.162.14.1	695
116.162.21.1	695
116.162.SN.1	695
116.163.14.1	709
116.163.21.1	709
116.163.SN.1	709
116.164.14.1	709



Položka č	Strana	Položka č	Strana	Položka č	Strana	Položka č	Strana
116.164.21.1	709	116.187.14.1	697	116.265.SN.1	737	116.288.21.1	733
116.164.SN.1	709	116.187.21.1	697	116.266.14.1	737	116.288.SN.1	733
116.165.14.1	719	116.187.SN.1	697	116.266.21.1	737	116.291.14.1	731
116.165.21.1	719	116.188.14.1	711	116.266.SN.1	737	116.291.21.1	731
116.165.SN.1	719	116.188.21.1	711	116.267.14.1	729	116.291.SN.1	731
116.166.14.1	719	116.188.SN.1	711	116.267.21.1	729	116.292.14.1	731
116.166.21.1	719	116.191.14.1	701	116.267.SN.1	729	116.292.21.1	731
116.166.SN.1	719	116.191.21.1	701	116.268.14.1	733	116.292.SN.1	731
116.167.14.1	695	116.191.SN.1	701	116.268.21.1	733	116.293.14.1	735
116.167.21.1	695	116.192.14.1	701	116.268.SN.1	733	116.293.21.1	735
116.167.SN.1	695	116.192.21.1	701	116.271.14.1	731	116.293.SN.1	735
116.168.14.1	709	116.192.SN.1	701	116.271.21.1	731	116.294.14.1	735
116.168.21.1	709	116.193.14.1	714	116.271.SN.1	731	116.294.21.1	735
116.168.SN.1	709	116.193.21.1	714	116.272.14.1	731	116.294.SN.1	735
116.171.14.1	699	116.193.SN.1	714	116.272.21.1	731	116.295.14.1	738
116.171.21.1	699	116.194.14.1	714	116.272.SN.1	731	116.295.21.1	738
116.171.SN.1	699	116.194.21.1	714	116.273.14.1	735	116.295.SN.1	738
116.172.14.1	699	116.194.SN.1	714	116.273.21.1	735	116.296.14.1	738
116.172.21.1	699	116.195.14.1	722	116.273.SN.1	735	116.296.21.1	738
116.172.SN.1	699	116.195.21.1	722	116.274.14.1	735	116.296.SN.1	738
116.173.14.1	713	116.195.SN.1	722	116.274.21.1	735	116.297.14.1	731
116.173.21.1	713	116.196.14.1	722	116.274.SN.1	735	116.297.21.1	731
116.173.SN.1	713	116.196.21.1	722	116.275.14.1	738	116.297.SN.1	731
116.174.14.1	713	116.196.SN.1	722	116.275.21.1	738	116.298.14.1	735
116.174.21.1	713	116.197.14.1	701	116.275.SN.1	738	116.298.21.1	735
116.174.SN.1	713	116.197.21.1	701	116.276.14.1	738	116.298.SN.1	735
116.175.14.1	721	116.197.SN.1	701	116.276.21.1	738	116.335.21.1	723
116.175.21.1	721	116.198.14.1	714	116.276.SN.1	738	116.336.21.1	724
116.175.SN.1	721	116.198.21.1	714	116.277.14.1	731	116.365.21.1	723
116.176.14.1	721	116.198.SN.1	714	116.277.21.1	731	116.366.21.1	724
116.176.21.1	721	116.207.21.1	726	116.277.SN.1	731	116.421.00.1	743
116.176.SN.1	721	116.207.79.1	726	116.278.14.1	735	116.422.00.1	745
116.177.14.1	699	116.207.FY.1	726	116.278.21.1	735	116.425.11.1	742
116.177.21.1	699	116.207.SX.1	726	116.278.SN.1	735	116.426.11.1	743
116.177.SN.1	699	116.208.21.1	718	116.281.14.1	729	116.435.21.1	703
116.178.14.1	713	116.209.21.1	707	116.281.21.1	729	116.436.21.1	705
116.178.21.1	713	116.235.21.1	715	116.281.SN.1	729	116.445.21.1	703
116.178.SN.1	713	116.236.21.1	716	116.282.14.1	729	116.446.21.1	705
116.181.14.1	697	116.245.21.1	715	116.282.21.1	729	116.450.00.1	746
116.181.21.1	697	116.246.21.1	716	116.282.SN.1	729	116.451.00.1	746
116.181.SN.1	697	116.255.21.1	715	116.283.14.1	733	116.452.00.1	742
116.182.14.1	697	116.256.21.1	716	116.283.21.1	733	116.455.21.1	703
116.182.21.1	697	116.261.14.1	729	116.283.SN.1	733	116.456.21.1	705
116.182.SN.1	697	116.261.21.1	729	116.284.14.1	733	116.460.14.1	739
116.183.14.1	711	116.261.SN.1	729	116.284.21.1	733	116.460.21.1	739
116.183.21.1	711	116.262.14.1	729	116.284.SN.1	733	116.461.14.1	740
116.183.SN.1	711	116.262.21.1	729	116.285.14.1	737	116.461.21.1	740
116.184.14.1	711	116.262.SN.1	729	116.285.21.1	737	116.462.14.1	741
116.184.21.1	711	116.263.14.1	733	116.285.SN.1	737	116.462.21.1	741
116.184.SN.1	711	116.263.21.1	733	116.286.14.1	737	116.463.14.1	741
116.185.14.1	720	116.263.SN.1	733	116.286.21.1	737	116.463.21.1	741
116.185.21.1	720	116.264.14.1	733	116.286.SN.1	737	116.464.14.1	741
116.185.SN.1	720	116.264.21.1	733	116.287.14.1	729	116.464.21.1	741
116.186.14.1	720	116.264.SN.1	733	116.287.21.1	729	116.465.14.1	741
116.186.21.1	720	116.265.14.1	737	116.287.SN.1	729	116.465.21.1	741
116.186.SN.1	720	116.265.21.1	737	116.288.14.1	733	119.688.21.1	329

Položka č	Strana	Položka č	Strana	Položka č	Strana	Položka č	Strana
119.692.21.1	330	131.100.TA.1	276	146.272.FW.1	20	150.280.45.1	873
119.704.16.1	330	131.102.TA.1	276	146.272.SI.1	20	150.280.46.1	873
131.002.00.5	264	131.108.11.1	273	146.272.SJ.1	20	150.281.11.1	881
131.002.JK.5	263	131.138.00.1	272	146.292.11.1	17	150.281.21.1	881
131.002.JL.5	263	131.185.00.5	246	146.292.FW.1	17	150.300.14.1	881
131.002.JV.5	264	131.186.00.7	247	146.292.SI.1	17	150.300.21.1	881
131.002.SI.5	263	131.187.00.5	258	146.292.SJ.1	17	150.300.KJ.1	881
131.002.SJ.6	263	131.188.00.7	260	146.350.01.1	19	150.481.11.1	884
131.002.SL.5	263	131.190.00.1	248	147.020.00.1	36	150.481.14.1	884
131.003.00.5	262	131.191.00.1	248	147.030.11.1	36	150.481.21.1	884
131.003.JK.5	261	131.192.00.2	248	147.030.21.1	36	150.481.KJ.1	884
131.003.JL.5	261	131.193.00.2	248	147.031.11.1	37	150.501.00.6	879
131.003.JV.5	262	131.194.00.1	259	147.031.21.1	37	150.505.00.6	880
131.003.SI.5	261	131.195.00.1	259	147.033.11.1	37	150.520.21.6	879
131.003.SJ.6	261	131.196.00.2	259	147.033.21.1	37	150.525.21.6	880
131.003.SL.5	261	131.197.00.2	259	147.034.00.1	41	150.530.21.6	879
131.011.00.1	275	131.199.11.1	275	147.035.00.1	41	150.550.00.1	875
131.012.00.1	276	131.202.00.7	266	147.036.00.1	42	150.551.21.1	874
131.013.00.1	271	131.202.JK.7	265	147.038.SI.1	42	150.552.21.1	874
131.015.11.1	272	131.202.JL.7	265	147.038.SJ.1	42	150.581.00.1	875
131.019.00.1	275	131.202.JV.7	266	147.039.00.1	39	150.583.21.1	874
131.021.00.5	250	131.202.SI.7	265	147.040.00.1	50	150.592.00.1	876
131.021.JK.5	249	131.202.SJ.7	265	147.041.SI.1	43	150.595.00.6	878
131.021.JL.5	249	131.221.00.7	252	147.041.SJ.1	43	150.680.00.1	873
131.021.JV.5	250	131.221.JK.7	251	147.042.11.1	40	150.681.21.1	872
131.021.SI.5	249	131.221.JL.7	251	147.043.00.1	38	150.700.00.6	882
131.021.SJ.6	249	131.221.JV.7	252	147.044.00.1	43	150.701.00.6	884
131.021.SL.5	249	131.221.SI.7	251	147.045.00.1	47	150.710.21.6	883
131.022.00.5	245	131.221.SJ.7	251	147.047.00.1	50	150.711.21.6	883
131.022.JK.5	244	131.231.00.7	256	147.048.00.1	51	150.750.21.6	885
131.022.JL.5	244	131.231.JK.7	255	147.049.00.1	40	150.751.21.6	886
131.022.JV.5	245	131.231.JL.7	255	147.072.00.1	51	150.752.21.6	886
131.022.SI.5	244	131.231.JV.7	256	147.073.00.1	49	150.755.21.6	885
131.022.SJ.6	244	131.231.SI.7	255	147.075.00.1	39	150.991.00.1	888
131.022.SL.5	244	131.231.SJ.7	255	147.076.01.1	46	150.992.00.1	888
131.031.00.5	254	131.233.00.7	270	147.077.00.1	37	151.019.01.1	752
131.031.JK.5	253	131.233.JK.7	269	147.078.00.1	39	151.021.21.1	752
131.031.JL.5	253	131.233.JL.7	269	147.081.P0.1	38	151.024.14.1	753
131.031.JV.5	254	131.233.JV.7	270	147.086.01.1	45	151.025.14.1	753
131.031.SI.5	253	131.233.SI.7	269	150.017.00.6	887	151.026.11.1	751
131.031.SJ.6	253	131.233.SJ.7	269	150.058.00.1	873	151.034.11.1	754
131.033.00.5	268	146.072.11.1	22	150.241.46.1	873	151.034.14.1	753
131.033.JK.5	267	146.092.11.1	18	150.242.21.1	873	151.034.21.1	753
131.033.JL.5	267	146.130.11.2	24	150.265.01.1	876	151.035.11.1	754
131.033.JV.5	268	146.135.11.1	23	150.265.11.1	876	151.035.14.1	753
131.033.SI.5	267	146.202.11.1	13	150.265.14.1	876	151.035.21.1	753
131.033.SJ.6	267	146.202.21.1	13	150.265.21.1	876	151.100.11.1	397
131.034.00.1	277	146.212.11.1	12	150.265.45.1	876	151.107.11.1	751
131.071.21.1	271	146.212.21.1	12	150.265.46.1	876	151.113.11.1	397
131.074.00.1	271	146.222.11.1	14	150.266.11.1	877	151.116.11.1	754
131.077.00.1	276	146.222.21.1	14	150.266.16.1	877	151.117.11.1	754
131.081.11.1	274	146.222.JT.1	14	150.266.21.1	877	151.120.11.1	759
131.082.16.1	273	146.226.01.1	15	150.266.KJ.1	877	151.120.21.1	759
131.084.16.1	272	146.250.01.1	16	150.280.11.1	873	151.121.00.1	759
131.085.11.1	272	146.250.21.1	16	150.280.14.1	873	151.122.21.1	760
131.088.29.1	274	146.272.11.1	20	150.280.21.1	873	152.005.00.1	765



Položka č	Strana	Položka č	Strana	Položka č	Strana	Položka č	Strana
152.013.21.1	398	152.439.46.1	391	154.020.00.1	835	154.313.00.1	791
152.018.00.1	241	152.441.46.1	391	154.021.00.1	836	154.314.00.1	791
152.019.00.1	764	152.489.16.1	330	154.022.00.1	838	154.316.00.1	791
152.033.16.1	775	152.495.00.1	398	154.030.00.1	835	154.317.00.1	798
152.036.16.1	775	152.496.00.1	398	154.031.00.1	837	154.320.00.1	790
152.038.16.1	776	152.498.00.1	398	154.032.00.1	839	154.335.11.1	808
152.039.16.1	775	152.550.11.1	768	154.036.00.1	831	154.335.14.1	808
152.040.16.1	775	152.553.11.1	769	154.050.00.1	793	154.335.21.1	808
152.041.16.1	776	152.556.11.1	768	154.052.00.1	794	154.336.FW.1	807
152.042.16.1	776	152.607.11.1	395	154.053.00.1	795	154.337.FW.1	808
152.043.16.1	775	152.613.11.1	389	154.055.00.1	796	154.338.00.1	809
152.044.16.1	775	152.682.00.1	399	154.057.00.1	796	154.339.00.1	809
152.045.16.1	775	152.689.00.1	399	154.058.00.1	797	154.340.FW.1	808
152.046.16.1	775	152.690.00.1	399	154.059.00.1	795	154.341.FW.1	808
152.049.21.1	758	152.691.00.1	399	154.150.00.1	784	154.342.00.1	808
152.050.14.1	241	152.692.00.1	399	154.152.00.1	785	154.343.00.1	792
152.050.21.1	241	152.693.00.1	399	154.153.00.1	785	154.344.00.1	811
152.051.01.1	759	152.694.00.1	399	154.159.00.1	786	154.440.39.1	789
152.059.21.1	758	152.699.00.1	399	154.246.00.6	809	154.440.KS.1	789
152.061.01.1	759	152.701.11.1	395	154.252.00.1	810	154.440.QC.1	789
152.070.21.1	762	152.702.11.1	772	154.253.00.1	810	154.441.39.1	789
152.071.21.1	763	152.703.11.1	776	154.254.00.1	810	154.441.KS.1	789
152.072.21.1	756	152.704.11.1	772	154.255.00.1	810	154.441.QC.1	789
152.073.21.1	757	152.711.11.1	768	154.260.11.1	816	154.446.KS.1	788
152.074.21.1	756	152.713.11.1	768	154.262.11.1	818	154.446.QC.1	788
152.075.21.1	757	152.715.11.1	769	154.264.11.1	818	154.447.KS.1	788
152.076.21.1	765	152.741.11.1	767	154.265.00.1	810	154.447.QC.1	788
152.080.14.1	241	152.742.11.1	767	154.266.11.1	818	154.450.KS.1	786
152.080.21.1	241	152.767.11.1	772	154.267.11.1	818	154.451.KS.1	786
152.081.21.1	762	152.768.11.1	774	154.268.11.1	818	154.453.KS.1	786
152.084.21.1	755	152.796.00.1	398	154.269.11.1	818	154.455.00.1	787
152.089.01.1	756	152.818.11.1	770	154.270.11.1	816	154.458.00.1	789
152.091.21.1	755	152.819.11.1	769	154.271.11.1	818	154.459.00.1	789
152.092.21.1	755	152.860.11.1	751	154.273.11.1	818	154.460.00.1	829
152.093.21.1	755	152.861.11.1	751	154.275.11.1	818	154.462.00.1	829
152.099.01.1	756	152.885.11.1	769	154.277.11.1	818	154.464.00.1	830
152.121.00.1	777	152.886.11.1	770	154.278.11.1	818	154.466.00.1	830
152.122.00.1	777	152.889.11.1	771	154.279.11.1	818	154.467.00.1	830
152.160.11.1	397	152.910.16.1	774	154.280.11.1	816	154.468.00.1	830
152.161.11.1	397	152.929.20.1	771	154.281.00.1	847	154.469.00.1	830
152.170.16.1	392	152.931.20.1	771	154.282.11.1	818	154.470.00.1	829
152.232.00.1	773	152.942.11.1	395	154.283.00.1	847	154.471.00.1	829
152.233.00.1	773	152.950.11.1	394	154.284.11.1	818	154.473.00.1	830
152.234.11.1	773	152.951.11.1	394	154.286.11.1	818	154.475.00.1	830
152.234.21.1	773	152.973.00.1	776	154.290.11.1	817	154.477.00.1	830
152.400.16.1	388	152.974.00.1	776	154.291.00.1	848	154.478.00.1	830
152.420.46.1	389	152.978.00.1	776	154.292.11.1	818	154.479.00.1	830
152.422.46.1	391	152.979.00.1	776	154.293.11.1	818	154.480.00.1	829
152.424.00.1	394	152.981.00.1	776	154.294.00.1	849	154.482.00.1	830
152.425.46.1	389	153.564.16.1	398	154.295.00.1	849	154.484.00.1	830
152.426.11.1	391	153.565.16.1	398	154.296.00.1	850	154.486.00.1	830
152.426.46.1	391	153.566.16.1	398	154.307.00.1	790	154.490.00.1	830
152.428.46.1	389	154.010.00.1	834	154.309.00.1	790	154.492.00.1	829
152.429.46.1	389	154.013.00.1	836	154.310.00.1	797	154.493.00.1	830
152.434.16.1	393	154.016.00.1	838	154.311.00.1	797	167.733.16.1	386
152.435.16.1	388	154.017.00.1	837	154.312.00.1	798	167.734.16.1	386

Položka č	Strana	Položka č	Strana	Položka č	Strana	Položka č	Strana
217.713.11.1	393	245.840.01.1	44	500.257.00.1	681	500.334.01.1	116
217.713.46.1	393	249.801.00.1	46	500.258.00.1	681	500.335.01.1	114
240.003.00.1	48	250.022.00.1	52	500.259.01.1	454	500.336.01.1	116
240.019.00.1	232	252.053.11.1	770	500.260.01.7	87	500.337.01.1	114
240.058.00.1	185	352.328.08.1	777	500.264.01.7	239	500.338.01.1	116
240.116.00.1	51	352.331.08.1	778	500.266.01.1	109	500.339.01.1	115
240.344.00.1	277	352.379.16.1	774	500.267.01.1	108	500.340.01.1	128
240.625.00.1	52	358.826.00.1	396	500.268.01.1	106	500.341.01.7	536
240.626.00.1	52	361.887.16.1	396	500.269.01.1	107	500.342.01.7	536
240.635.00.1	47	388.350.29.1	393	500.270.01.5	88	500.343.01.1	290
240.648.00.1	761	388.352.29.1	273	500.271.01.5	239	500.344.01.1	290
240.649.11.1	767	405.116.00.1	391	500.272.01.7	240	500.346.00.1	588
240.938.00.1	185	457.534.00.1	807	500.273.00.1	681	500.346.01.1	588
241.155.00.1	231	500.100.00.1	145	500.276.00.1	465	500.346.43.1	588
241.503.00.1	760	500.121.00.1	543	500.277.00.1	465	500.347.00.1	588
241.504.00.1	760	500.122.00.1	543	500.278.00.1	465	500.348.00.1	588
241.568.00.1	232	500.133.00.1	125	500.279.00.1	465	500.348.43.1	588
241.631.00.1	745	500.134.00.2	128	500.280.01.7	90	500.349.01.7	89
241.993.01.1	765	500.134.01.1	127	500.281.01.7	97	500.350.00.1	557
241.993.11.1	764	500.151.01.7	95	500.282.01.5	96	500.350.JK.1	557
241.993.14.1	764	500.187.01.7	512	500.283.01.5	93	500.350.JL.1	557
241.993.21.1	765	500.188.01.7	512	500.284.01.5	120	500.350.JR.1	557
241.993.46.1	764	500.199.21.1	656	500.285.01.7	92	500.351.00.1	557
242.349.00.1	742	500.201.01.1	78	500.286.01.7	104	500.351.JK.1	557
242.545.00.1	53	500.202.01.1	78	500.287.01.7	94	500.351.JL.1	557
242.546.00.1	49	500.202.JT.1	78	500.290.01.7	456	500.351.JR.1	557
242.547.00.1	49	500.203.00.1	665	500.291.01.7	456	500.352.00.1	580
242.553.00.1	42	500.204.00.1	665	500.294.01.7	495	500.352.JK.1	580
242.555.00.1	187	500.205.00.1	679	500.295.01.7	495	500.352.JL.1	580
242.658.00.1	231	500.206.00.1	677	500.297.01.2	455	500.352.JR.1	580
242.691.11.1	775	500.207.00.1	680	500.297.01.7	455	500.353.00.1	580
242.738.00.1	47	500.208.01.1	85	500.299.01.2	456	500.353.JK.1	580
242.837.00.1	48	500.209.01.1	238	500.299.01.5	456	500.353.JL.1	580
242.839.P0.1	38	500.222.01.1	494	500.300.01.4	456	500.353.JR.1	580
242.999.00.1	51	500.223.01.1	460	500.300.01.7	456	500.354.00.1	580
243.168.00.1	164	500.224.01.1	460	500.301.01.7	496	500.354.JK.1	580
243.173.00.1	48	500.225.01.1	454	500.304.01.7	455	500.354.JL.1	580
243.275.00.1	380	500.226.01.1	454	500.305.01.5	455	500.354.JR.1	580
243.276.00.1	381	500.227.01.1	454	500.305.01.7	455	500.355.00.1	580
243.277.00.1	382	500.228.01.1	454	500.306.01.1	509	500.355.JK.1	580
243.312.00.1	326	500.229.01.1	454	500.307.01.7	509	500.355.JL.1	580
243.544.00.1	331	500.230.01.1	454	500.310.01.7	496	500.355.JR.1	580
243.579.00.1	382	500.237.01.1	112	500.311.01.7	502	500.356.00.1	586
243.699.00.1	328	500.238.01.1	112	500.315.01.7	455	500.356.JK.1	586
243.970.00.1	187	500.239.01.1	113	500.316.01.7	496	500.356.JL.1	586
243.971.00.1	186	500.240.01.1	113	500.318.01.5	499	500.356.JR.1	586
244.120.00.1	170	500.248.01.1	454	500.319.01.5	499	500.357.00.1	608
244.600.00.1	187	500.249.00.2	454	500.320.01.7	494	500.357.JK.1	608
244.622.00.1	744	500.249.01.1	454	500.322.01.7	496	500.357.JL.1	608
244.999.00.1	231	500.250.01.1	454	500.324.01.7	495	500.357.JR.1	608
245.000.00.1	145	500.251.01.1	454	500.326.01.5	501	500.358.00.1	609
245.368.01.1	45	500.252.01.1	454	500.329.01.7	538	500.358.JK.1	609
245.428.21.1	887	500.253.01.1	454	500.330.01.1	113	500.358.JL.1	609
245.451.11.1	542	500.254.01.1	293	500.331.01.1	114	500.358.JR.1	609
245.735.JQ.1	166	500.255.01.1	323	500.332.01.1	116	500.359.00.1	607
245.820.01.1	44	500.256.01.1	493	500.333.01.1	114	500.359.JK.1	607



Položka č	Strana	Položka č	Strana	Položka č	Strana	Položka č	Strana
500.359.JL.1	607	500.480.01.7	102	500.526.00.1	648	500.666.01.2	515
500.359.JR.1	607	500.486.01.7	119	500.527.00.1	648	500.670.01.1	112
500.360.00.1	607	500.488.01.7	91	500.528.01.1	489	500.672.00.1	332
500.360.JK.1	607	500.489.01.7	97	500.529.01.1	489	500.673.00.1	332
500.360.JL.1	607	500.490.01.1	106	500.530.01.1	446	500.674.00.1	333
500.360.JR.1	607	500.500.01.1	79	500.531.01.1	446	500.676.00.1	650
500.361.00.1	614	500.501.01.1	236	500.532.01.1	446	500.677.00.1	650
500.361.JK.1	614	500.502.00.1	552	500.533.01.1	446	500.678.00.1	649
500.361.JL.1	614	500.502.01.1	552	500.534.01.1	446	500.681.01.1	503
500.361.JR.1	614	500.502.43.1	552	500.535.01.1	446	500.687.01.1	112
500.362.00.1	621	500.503.00.1	610	500.536.01.1	446	500.688.01.1	113
500.362.JK.1	621	500.503.01.1	610	500.537.01.1	110	500.690.01.1	236
500.362.JL.1	621	500.503.43.1	610	500.550.01.1	446	500.690.JT.1	236
500.362.JR.1	621	500.504.00.1	603	500.551.01.1	446	500.693.01.2	121
500.363.00.1	557	500.504.01.1	603	500.552.01.1	446	500.694.01.2	118
500.363.JK.1	557	500.504.43.1	603	500.575.01.1	537	500.700.01.2	503
500.363.JL.1	557	500.505.00.1	564	500.576.01.5	537	500.702.01.2	503
500.363.JR.1	557	500.505.01.1	564	500.582.00.1	679	500.704.01.2	504
500.364.00.1	557	500.505.43.1	564	500.583.00.1	679	500.706.01.2	504
500.364.JK.1	557	500.506.00.1	565	500.592.00.1	678	500.708.01.2	504
500.364.JL.1	557	500.506.01.1	565	500.593.00.1	677	500.710.01.2	504
500.364.JR.1	557	500.506.43.1	565	500.594.00.1	678	500.712.01.2	505
500.365.00.1	579	500.507.00.1	603	500.600.01.2	80	500.714.01.2	505
500.365.JK.1	579	500.507.01.1	603	500.600.01.8	80	500.716.01.2	504
500.365.JL.1	579	500.507.43.1	603	500.601.01.2	237	500.718.01.2	504
500.365.JR.1	579	500.508.00.1	564	500.601.01.8	237	500.720.01.2	505
500.366.00.1	579	500.508.01.1	564	500.602.01.2	99	500.722.01.2	505
500.366.JK.1	579	500.508.43.1	564	500.604.01.2	110	500.724.01.2	505
500.366.JL.1	579	500.509.00.1	565	500.605.01.2	110	500.726.01.2	505
500.366.JR.1	579	500.509.01.1	565	500.620.01.2	447	500.728.01.2	505
500.367.00.1	655	500.509.43.1	565	500.620.01.8	447	500.730.01.2	505
500.368.01.7	239	500.513.00.1	566	500.622.01.2	448	500.732.01.2	506
500.377.01.2	89	500.513.01.1	566	500.622.01.8	448	500.734.01.2	506
500.379.01.1	85	500.513.43.1	566	500.623.01.2	448	500.736.01.2	506
500.381.01.1	587	500.514.00.1	566	500.623.01.8	448	500.738.01.2	506
500.385.01.1	587	500.514.01.1	566	500.624.01.2	448	500.740.01.2	507
500.386.01.1	587	500.514.43.1	566	500.624.01.8	448	500.742.01.2	507
500.390.01.1	445	500.515.00.1	567	500.627.01.2	458	500.744.01.2	509
500.390.01.2	445	500.515.01.1	567	500.627.01.8	458	500.746.01.2	509
500.390.01.3	445	500.515.43.1	567	500.628.01.2	458	500.748.01.2	510
500.391.01.1	464	500.516.00.1	567	500.628.01.8	458	500.750.01.2	510
500.391.01.2	464	500.516.01.1	567	500.631.01.2	448	500.752.01.2	510
500.391.01.3	464	500.516.43.1	567	500.631.01.8	448	500.754.01.2	510
500.392.01.1	445	500.517.00.1	568	500.632.01.2	449	500.756.01.2	510
500.392.01.2	445	500.517.01.1	568	500.632.01.8	449	500.758.01.2	510
500.392.01.3	445	500.517.43.1	568	500.635.01.2	490	500.760.01.2	511
500.393.01.7	102	500.518.00.1	569	500.635.01.8	490	500.762.01.2	511
500.394.01.7	105	500.518.01.1	569	500.636.01.2	489	500.764.01.2	511
500.395.01.1	464	500.518.43.1	569	500.636.01.8	489	500.766.01.2	511
500.395.01.2	464	500.519.00.1	665	500.649.01.2	656	500.768.01.2	483
500.395.01.3	464	500.520.00.1	665	500.649.16.1	656	500.769.01.2	483
500.396.01.1	464	500.521.00.1	665	500.649.JK.2	656	500.770.01.2	483
500.396.01.2	464	500.522.00.1	665	500.649.JL.2	656	500.771.01.2	484
500.396.01.3	464	500.523.00.1	660	500.657.00.2	655	500.772.01.2	484
500.399.01.7	103	500.524.00.1	660	500.658.00.2	655	500.773.01.2	484
500.478.01.7	98	500.525.00.1	648	500.660.01.2	110	500.774.01.2	485

Položka č	Strana	Položka č	Strana	Položka č	Strana	Položka č	Strana
500.775.01.2	486	501.186.00.1	591	501.448.00.7	538	501.663.JT.1	81
500.776.01.2	486	501.187.00.1	591	501.458.00.7	88	501.666.00.1	292
500.777.01.2	486	501.189.00.1	591	501.461.00.7	512	501.676.00.1	291
500.778.01.2	486	501.190.00.1	591	501.463.00.7	512	501.732.00.1	454
500.779.01.2	486	501.192.00.1	591	501.467.00.7	502	501.830.00.1	492
500.780.01.2	487	501.193.00.1	591	501.477.00.7	539	501.830.00.2	492
500.781.01.2	487	501.232.00.1	472	501.483.00.1	592	501.830.00.3	492
500.782.01.2	503	501.233.00.1	472	501.484.00.1	592	501.830.00.4	492
500.785.00.7	512	501.234.00.1	472	501.485.00.1	593	501.830.JT.1	492
500.786.00.7	512	501.235.00.1	472	501.486.00.1	593	501.831.00.1	492
500.787.01.7	512	501.236.00.1	472	501.487.00.1	558	501.831.00.2	492
500.788.01.7	513	501.237.00.1	472	501.488.00.1	558	501.831.00.3	492
500.789.01.7	513	501.238.00.1	472	501.489.00.1	559	501.831.00.4	492
500.790.01.7	513	501.239.00.1	472	501.490.00.1	559	501.831.JT.1	492
500.791.01.7	123	501.240.00.1	472	501.491.00.1	581	501.832.00.1	492
500.792.01.7	124	501.241.00.1	472	501.492.00.1	581	501.832.00.2	492
500.793.01.1	126	501.242.00.1	472	501.493.00.1	581	501.832.00.3	492
500.794.01.1	129	501.243.00.1	472	501.494.00.1	581	501.832.00.4	492
500.833.01.1	110	501.244.00.1	472	501.495.00.1	559	501.832.JT.1	492
500.835.01.1	111	501.245.00.1	472	501.496.00.1	559	501.833.00.1	492
500.837.01.1	112	501.246.00.1	472	501.497.00.1	559	501.833.00.2	493
500.840.00.1	101	501.247.00.1	472	501.498.00.1	559	501.833.00.3	493
500.841.00.1	240	501.248.00.1	470	501.504.00.7	90	501.833.00.4	493
500.885.00.1	532	501.249.00.1	470	501.506.00.7	498	501.833.JT.1	493
500.886.00.1	531	501.250.00.1	470	501.507.00.7	499	501.834.00.1	451
500.894.00.1	532	501.251.00.1	470	501.508.00.7	511	501.834.00.2	451
500.896.00.1	144	501.252.00.1	470	501.509.00.7	456	501.834.00.3	451
500.909.00.1	531	501.253.00.1	470	501.511.00.7	456	501.834.00.4	451
500.916.00.1	134	501.254.00.1	470	501.513.00.7	498	501.834.00.5	451
500.922.00.1	531	501.255.00.1	470	501.517.00.7	498	501.834.00.6	451
500.957.00.7	144	501.256.00.1	471	501.518.00.7	498	501.834.00.7	451
500.998.00.1	528	501.257.00.1	471	501.519.00.7	501	501.834.00.8	451
501.044.00.7	123	501.258.00.1	471	501.540.01.1	513	501.835.00.1	451
501.045.00.7	86	501.259.00.1	471	501.541.01.1	513	501.835.00.2	451
501.046.00.7	122	501.260.00.1	471	501.542.01.1	513	501.835.00.3	451
501.050.00.5	501	501.261.00.1	471	501.545.01.1	86	501.835.00.4	451
501.156.00.1	648	501.262.00.1	471	501.546.01.1	87	501.835.00.5	451
501.157.00.1	649	501.263.00.1	471	501.547.01.1	239	501.835.00.6	451
501.159.00.1	589	501.264.00.1	682	501.555.01.1	117	501.835.00.7	451
501.160.00.1	589	501.265.00.1	682	501.556.01.1	117	501.835.00.8	451
501.162.00.1	589	501.266.00.1	682	501.557.01.1	117	501.836.00.1	451
501.163.00.1	589	501.267.00.1	682	501.558.01.1	127	501.836.00.2	451
501.165.00.1	589	501.268.00.1	682	501.559.01.1	125	501.836.00.3	451
501.166.00.1	589	501.269.00.1	682	501.561.00.7	498	501.836.00.4	451
501.168.00.1	589	501.270.00.1	682	501.563.01.7	98	501.836.00.5	451
501.169.00.1	589	501.271.00.1	682	501.564.01.7	104	501.836.00.6	451
501.171.00.1	590	501.272.00.1	609	501.574.00.1	454	501.836.00.7	451
501.172.00.1	590	501.273.00.1	609	501.578.01.1	108	501.836.00.8	451
501.174.00.1	590	501.274.00.1	609	501.655.00.1	304	501.837.00.1	451
501.175.00.1	590	501.275.00.1	609	501.655.00.8	304	501.837.00.2	451
501.177.00.1	590	501.276.00.1	615	501.657.00.8	321	501.837.00.3	451
501.178.00.1	590	501.277.00.1	615	501.658.01.1	582	501.837.00.4	451
501.180.00.1	590	501.278.00.1	615	501.658.42.1	582	501.837.00.5	451
501.181.00.1	590	501.279.00.1	615	501.660.01.1	111	501.837.00.6	451
501.183.00.1	591	501.280.00.1	683	501.661.00.1	81	501.837.00.7	451
501.184.00.1	591	501.423.01.1	656	501.661.00.8	81	501.837.00.8	451



Položka č	Strana	Položka č	Strana	Položka č	Strana	Položka č	Strana
501.838.00.1	459	501.847.00.1	482	502.302.01.1	556	502.310.01.1	574
501.838.00.2	459	501.847.00.2	482	502.302.01.2	556	502.310.01.2	574
501.838.00.3	459	501.847.00.3	482	502.302.01.3	556	502.310.01.3	574
501.838.00.4	459	501.847.00.4	482	502.302.JH.1	556	502.310.JH.1	574
501.838.00.5	459	501.847.00.5	482	502.302.JK.1	556	502.310.JK.1	574
501.838.00.6	459	501.847.00.6	482	502.302.JL.1	556	502.310.JL.1	574
501.838.00.7	459	501.847.00.7	482	502.302.JR.1	556	502.310.JR.1	574
501.838.00.8	459	501.847.00.8	482	502.303.01.1	576	502.311.01.1	574
501.839.00.1	452	501.847.JT.1	482	502.303.01.2	576	502.311.01.2	574
501.839.00.2	452	501.848.00.1	482	502.303.01.3	576	502.311.01.3	574
501.839.00.3	452	501.848.00.2	482	502.303.JH.1	576	502.311.JH.1	574
501.839.00.4	452	501.848.00.3	482	502.303.JK.1	576	502.311.JK.1	574
501.839.00.5	452	501.848.00.4	482	502.303.JL.1	576	502.311.JL.1	574
501.839.00.6	452	501.848.00.5	482	502.303.JR.1	576	502.311.JR.1	574
501.839.00.7	452	501.848.00.6	482	502.304.01.1	576	502.312.01.1	574
501.839.00.8	452	501.848.00.7	482	502.304.01.2	576	502.312.01.2	574
501.840.00.1	452	501.848.00.8	482	502.304.01.3	576	502.312.01.3	574
501.840.00.2	452	501.848.JT.1	482	502.304.JH.1	576	502.312.JH.1	574
501.840.00.3	452	501.877.00.1	117	502.304.JK.1	576	502.312.JK.1	574
501.840.00.4	452	501.878.00.1	117	502.304.JL.1	576	502.312.JL.1	574
501.840.00.5	452	501.880.00.1	447	502.304.JR.1	576	502.312.JR.1	574
501.840.00.6	452	501.880.00.2	447	502.305.01.1	576	502.313.01.1	575
501.840.00.7	452	501.880.00.3	447	502.305.01.2	576	502.313.01.2	575
501.840.00.8	452	501.880.00.4	447	502.305.01.3	576	502.313.01.3	575
501.841.00.1	453	501.880.00.5	447	502.305.JH.1	576	502.313.JH.1	575
501.841.00.2	453	501.880.00.6	447	502.305.JK.1	576	502.313.JK.1	575
501.841.00.3	453	501.880.00.7	447	502.305.JL.1	576	502.313.JL.1	575
501.841.00.4	453	501.880.00.8	447	502.305.JR.1	576	502.313.JR.1	575
501.841.00.5	453	501.890.00.7	457	502.306.01.1	577	502.314.01.1	584
501.841.00.6	453	501.891.00.7	457	502.306.01.2	577	502.314.01.2	584
501.841.00.7	453	501.892.00.7	456	502.306.01.3	577	502.314.01.3	584
501.841.00.8	453	501.893.00.7	457	502.306.JH.1	577	502.314.JH.1	584
501.842.00.1	453	501.898.00.1	237	502.306.JK.1	577	502.314.JK.1	584
501.842.00.2	453	501.898.00.8	237	502.306.JL.1	577	502.314.JL.1	584
501.842.00.3	453	501.898.JT.1	237	502.306.JR.1	577	502.314.JR.1	584
501.842.00.4	453	501.925.01.1	558	502.307.01.1	578	502.315.01.1	605
501.842.00.5	453	501.925.42.1	558	502.307.01.2	578	502.315.01.2	605
501.842.00.6	453	501.928.01.1	118	502.307.01.3	578	502.315.01.3	605
501.842.00.7	453	501.930.01.1	118	502.307.JH.1	578	502.315.JH.1	605
501.842.00.8	453	501.931.00.1	117	502.307.JK.1	578	502.315.JK.1	605
501.843.00.1	465	502.031.00.1	652	502.307.JL.1	578	502.315.JL.1	605
501.843.00.2	465	502.032.00.1	653	502.307.JR.1	578	502.315.JR.1	605
501.843.00.3	465	502.300.01.1	555	502.308.01.1	578	502.316.01.1	612
501.843.00.4	465	502.300.01.2	555	502.308.01.2	578	502.316.01.2	612
501.844.00.1	465	502.300.01.3	555	502.308.01.3	578	502.316.01.3	612
501.844.00.2	465	502.300.JH.1	555	502.308.JH.1	578	502.316.JH.1	612
501.844.00.3	465	502.300.JK.1	555	502.308.JK.1	578	502.316.JK.1	612
501.844.00.4	465	502.300.JL.1	555	502.308.JL.1	578	502.316.JK.2	612
501.845.00.1	465	502.300.JR.1	555	502.308.JR.1	578	502.316.JL.1	612
501.845.00.2	465	502.301.01.1	555	502.309.01.1	585	502.316.JR.1	612
501.845.00.3	465	502.301.01.2	555	502.309.01.2	585	502.317.01.1	613
501.845.00.4	465	502.301.01.3	555	502.309.01.3	585	502.317.01.2	613
501.846.00.1	465	502.301.JH.1	555	502.309.JH.1	585	502.317.01.3	613
501.846.00.2	465	502.301.JK.1	555	502.309.JK.1	585	502.317.JH.1	613
501.846.00.3	465	502.301.JL.1	555	502.309.JL.1	585	502.317.JK.1	613
501.846.00.4	465	502.301.JR.1	555	502.309.JR.1	585	502.317.JK.2	613

Položka č	Strana	Položka č	Strana	Položka č	Strana	Položka č	Strana
502.317.JL.1	613	502.326.JL.1	620	502.337.JH.1	468	502.382.00.8	100
502.317.JR.1	613	502.327.01.3	620	502.337.JK.1	467	502.383.JT.1	100
502.318.01.1	616	502.327.JK.1	620	502.337.JL.1	467	502.619.00.1	684
502.318.01.2	616	502.327.JL.1	620	502.337.JR.1	468	502.669.00.1	685
502.318.01.3	616	502.328.00.1	651	502.338.01.1	469	502.717.00.1	80
502.318.JH.1	616	502.328.01.3	651	502.338.01.2	469	502.717.00.8	80
502.318.JK.1	616	502.328.14.1	651	502.338.01.3	469	502.719.01.1	110
502.318.JK.2	616	502.328.JK.1	651	502.338.JH.1	469	502.742.00.1	497
502.318.JL.1	616	502.328.JL.1	651	502.338.JK.1	469	502.743.00.1	497
502.318.JR.1	616	502.329.00.1	655	502.338.JL.1	469	502.744.00.1	497
502.319.01.1	617	502.330.00.1	655	502.338.JR.1	469	502.745.00.1	497
502.319.01.2	617	502.331.01.1	466	502.349.00.1	649	502.746.00.1	497
502.319.01.3	617	502.331.01.2	466	502.350.00.1	649	502.747.00.1	497
502.319.JH.1	617	502.331.01.3	466	502.351.00.1	649	502.748.00.1	497
502.319.JK.1	617	502.331.JH.1	466	502.352.00.1	649	502.749.00.1	497
502.319.JK.2	617	502.331.JK.1	466	502.353.00.1	649	502.750.00.1	497
502.319.JL.1	617	502.331.JL.1	466	502.354.00.1	649	502.751.00.1	497
502.319.JR.1	617	502.331.JR.1	466	502.356.00.1	654	502.752.00.1	497
502.320.01.1	618	502.332.01.1	467	502.356.01.1	654	502.753.00.1	497
502.320.01.3	618	502.332.01.2	467	502.356.14.1	654	502.768.00.1	545
502.320.JH.1	618	502.332.01.3	467	502.356.JK.1	654	502.769.00.7	512
502.320.JK.1	618	502.332.JH.1	467	502.356.JL.1	654	502.770.00.7	512
502.320.JL.1	618	502.332.JK.1	467	502.357.00.1	654	502.771.00.7	512
502.320.JR.1	618	502.332.JL.1	467	502.357.01.1	654	502.780.00.1	664
502.321.01.1	620	502.332.JR.1	467	502.357.14.1	654	502.780.14.1	664
502.321.01.3	620	502.333.01.1	467	502.357.JK.1	654	502.781.00.1	664
502.321.JH.1	620	502.333.01.2	467	502.357.JL.1	654	502.781.14.1	664
502.321.JK.1	620	502.333.01.3	467	502.358.00.1	654	502.782.00.1	664
502.321.JL.1	620	502.333.JH.1	468	502.358.01.1	654	502.782.14.1	664
502.321.JR.1	620	502.333.JK.1	467	502.358.14.1	654	502.783.00.1	664
502.322.01.1	618	502.333.JL.1	467	502.358.JK.1	654	502.783.14.1	664
502.322.01.3	618	502.333.JR.1	468	502.358.JL.1	654	502.784.00.1	664
502.322.JH.1	618	502.334.01.1	469	502.359.00.1	654	502.784.14.1	664
502.322.JK.1	618	502.334.01.2	469	502.359.01.1	654	502.785.00.1	664
502.322.JL.1	618	502.334.01.3	469	502.359.14.1	654	502.785.14.1	664
502.322.JR.1	618	502.334.JH.1	469	502.359.JK.1	654	502.786.00.1	664
502.323.01.1	619	502.334.JK.1	469	502.359.JL.1	654	502.786.14.1	664
502.323.01.3	619	502.334.JL.1	469	502.360.00.1	654	502.787.00.1	664
502.323.JH.1	619	502.334.JR.1	469	502.360.01.1	654	502.787.14.1	664
502.323.JK.1	619	502.335.01.1	466	502.360.14.1	655	502.790.00.1	292
502.323.JL.1	619	502.335.01.2	466	502.360.JK.1	655	502.791.00.1	126
502.323.JR.1	619	502.335.01.3	466	502.360.JL.1	655	502.796.00.1	666
502.324.01.1	606	502.335.JH.1	466	502.361.00.1	655	502.797.00.1	666
502.324.01.3	606	502.335.JK.1	466	502.361.01.1	655	502.798.00.1	666
502.324.JH.1	606	502.335.JL.1	466	502.361.14.1	655	502.799.00.1	666
502.324.JK.1	606	502.335.JR.1	466	502.361.JK.1	655	502.800.00.1	667
502.324.JL.1	606	502.336.01.1	467	502.361.JL.1	655	502.803.00.1	668
502.324.JR.1	606	502.336.01.2	467	502.362.00.1	655	502.804.00.1	668
502.325.01.1	606	502.336.01.3	467	502.362.01.1	655	502.805.00.1	668
502.325.01.3	606	502.336.JH.1	467	502.362.14.1	655	502.806.00.1	668
502.325.JH.1	606	502.336.JK.1	467	502.362.JK.1	655	502.807.00.1	668
502.325.JK.1	606	502.336.JL.1	467	502.362.JL.1	655	502.808.00.1	668
502.325.JL.1	606	502.336.JR.1	467	502.380.00.1	82	502.809.00.1	668
502.325.JR.1	606	502.337.01.1	467	502.380.00.8	82	502.810.00.1	668
502.326.01.3	620	502.337.01.2	467	502.381.JT.1	82	502.811.00.1	668
502.326.JK.1	620	502.337.01.3	467	502.382.00.1	100	502.812.00.1	668



Položka č	Strana	Položka č	Strana	Položka č	Strana	Položka č	Strana
502.813.00.1	668	502.974.SX.2	522	503.004.01.3	570	503.012.21.1	651
502.814.00.1	668	502.975.00.1	523	503.004.JH.1	570	503.012.JK.1	651
502.815.00.1	668	502.975.00.2	523	503.004.JK.1	570	503.016.00.1	650
502.816.00.1	668	502.975.79.1	523	503.004.JK.2	570	503.017.00.1	651
502.829.00.1	278	502.975.79.2	523	503.004.JR.1	570	505.001.00.1	460
502.868.00.1	508	502.975.FY.1	523	503.005.01.1	570	505.002.00.1	460
502.869.00.1	508	502.975.FY.2	523	503.005.01.2	570	505.003.00.1	460
502.870.00.1	508	502.975.SX.1	523	503.005.01.3	570	505.004.00.1	460
502.871.00.1	508	502.975.SX.2	523	503.005.JH.1	570	505.005.00.1	461
502.872.00.1	508	502.976.00.1	524	503.005.JK.1	571	505.006.00.1	461
502.873.00.1	508	502.976.00.2	524	503.005.JK.2	571	505.007.00.1	461
502.874.00.1	508	502.976.79.1	524	503.005.JR.1	571	505.008.00.1	461
502.875.00.1	508	502.976.79.2	524	503.006.01.1	571	505.009.00.1	462
502.885.00.1	294	502.976.FY.1	524	503.006.01.2	571	505.010.01.1	463
502.891.00.1	668	502.976.FY.2	524	503.006.01.3	571	505.010.01.2	463
502.892.00.1	668	502.976.SX.1	524	503.006.JH.1	571	505.010.01.3	463
502.895.00.1	295	502.976.SX.2	524	503.006.JK.1	571	505.010.01.4	463
502.899.00.1	535	502.977.00.1	525	503.006.JK.2	571	505.010.01.5	463
502.905.00.1	293	502.977.00.2	525	503.006.JR.1	571	505.011.01.1	463
502.915.00.1	294	502.977.79.1	525	503.007.01.1	583	505.011.01.2	463
502.924.00.1	450	502.977.79.2	525	503.007.01.2	583	505.011.01.3	463
502.925.01.1	683	502.977.FY.1	525	503.007.01.3	583	505.011.01.4	463
502.959.00.1	130	502.977.FY.2	525	503.007.JH.1	583	505.011.01.5	463
502.959.00.2	131	502.977.SX.1	525	503.007.JK.1	583	505.013.00.1	462
502.965.00.1	134	502.977.SX.2	525	503.007.JK.2	583	505.014.00.1	461
502.966.00.1	132	502.978.00.1	526	503.007.JR.1	583	505.015.00.1	461
502.966.00.2	133	502.978.00.2	526	503.008.01.1	572	505.016.00.1	461
502.969.01.1	136	502.978.79.1	526	503.008.01.2	572	505.017.00.1	461
502.969.79.1	136	502.978.79.2	526	503.008.01.3	572	505.018.00.1	488
502.969.FY.1	136	502.978.FY.1	526	503.008.JH.1	572	505.019.00.1	488
502.969.SX.1	136	502.978.FY.2	526	503.008.JK.1	572	505.020.01.1	444
502.970.01.1	136	502.978.SX.1	526	503.008.JK.2	572	505.020.01.2	444
502.970.79.1	136	502.978.SX.2	526	503.008.JR.1	572	505.020.01.3	445
502.970.FY.1	136	503.001.01.1	553	503.009.01.1	572	505.020.01.4	445
502.970.SX.1	136	503.001.01.2	553	503.009.01.2	572	505.020.01.5	445
502.971.01.1	138	503.001.01.3	553	503.009.01.3	572	505.020.01.6	488
502.971.79.1	138	503.001.JH.1	553	503.009.JH.1	572	505.021.01.1	444
502.971.FY.1	138	503.001.JK.1	553	503.009.JK.1	572	505.021.01.2	444
502.971.SX.1	138	503.001.JK.2	553	503.009.JK.2	572	505.021.01.3	445
502.972.FY.1	138	503.001.JR.1	553	503.009.JR.1	572	505.021.01.4	445
502.972.PL.1	138	503.002.01.1	554	503.010.01.1	604	505.021.01.5	445
502.973.00.1	521	503.002.01.2	554	503.010.01.2	604	505.021.01.6	488
502.973.00.2	521	503.002.01.3	554	503.010.01.3	604	505.022.01.5	445
502.973.79.1	521	503.002.JH.1	554	503.010.JH.1	604	505.023.00.1	480
502.973.79.2	521	503.002.JK.1	554	503.010.JK.1	604	505.024.00.1	480
502.973.FY.1	521	503.002.JK.2	554	503.010.JK.2	604	505.025.00.1	480
502.973.FY.2	521	503.002.JR.1	554	503.010.JR.1	604	505.026.00.1	480
502.973.SX.1	521	503.003.01.1	570	503.011.01.1	611	505.030.01.6	481
502.973.SX.2	521	503.003.01.2	570	503.011.01.2	611	505.031.01.6	481
502.974.00.1	522	503.003.01.3	570	503.011.01.3	611	505.033.00.1	442
502.974.00.2	522	503.003.JH.1	570	503.011.JH.1	611	505.034.00.1	442
502.974.79.1	522	503.003.JK.1	570	503.011.JK.1	611	505.035.00.1	442
502.974.79.2	522	503.003.JK.2	570	503.011.JK.2	611	505.036.00.1	442
502.974.FY.1	522	503.003.JR.1	570	503.011.JR.1	611	505.037.00.1	442
502.974.FY.2	522	503.004.01.1	570	503.012.01.1	651	505.038.00.1	442
502.974.SX.1	522	503.004.01.2	570	503.012.14.1	651	505.039.00.1	443

Položka č	Strana	Položka č	Strana	Položka č	Strana	Položka č	Strana
505.040.01.6	479	505.076.00.1	561	505.155.00.2	600	505.271.00.4	594
505.041.01.6	479	505.076.00.2	561	505.165.00.1	600	505.271.00.5	594
505.042.00.1	443	505.076.00.3	561	505.165.00.2	600	505.271.00.6	594
505.043.00.1	444	505.076.00.4	561	505.175.00.1	596	505.271.00.7	594
505.044.00.1	444	505.076.00.5	561	505.175.00.2	596	505.272.00.1	594
505.045.00.1	442	505.076.00.6	561	505.261.00.1	562	505.272.00.2	594
505.046.00.1	442	505.076.00.7	561	505.261.00.2	562	505.272.00.3	594
505.047.00.1	442	505.076.00.8	561	505.261.00.3	562	505.272.00.4	594
505.048.00.1	442	505.077.00.1	601	505.261.00.4	562	505.272.00.5	594
505.049.00.1	442	505.077.00.2	601	505.261.00.5	562	505.272.00.6	594
505.050.00.1	478	505.077.00.3	601	505.261.00.6	562	505.272.00.7	594
505.051.00.1	478	505.077.00.4	601	505.261.00.7	562	505.273.00.1	594
505.052.00.1	478	505.077.00.5	601	505.261.00.8	562	505.273.00.2	594
505.053.00.1	478	505.077.00.6	601	505.262.00.1	562	505.273.00.3	594
505.058.01.1	545	505.077.00.7	601	505.262.00.2	562	505.273.00.4	594
505.058.21.1	545	505.077.00.8	601	505.262.00.3	562	505.273.00.5	594
505.071.00.1	560	505.078.00.1	600	505.262.00.4	562	505.273.00.6	594
505.071.00.2	560	505.078.00.2	600	505.262.00.5	562	505.273.00.7	594
505.071.00.3	560	505.078.00.3	600	505.262.00.6	562	505.274.00.1	594
505.071.00.4	560	505.078.00.4	600	505.262.00.7	562	505.274.00.2	594
505.071.00.5	560	505.078.00.5	601	505.262.00.8	562	505.274.00.3	594
505.071.00.6	560	505.078.00.6	601	505.263.00.1	562	505.274.00.4	594
505.071.00.7	560	505.078.00.7	601	505.263.00.2	562	505.274.00.5	594
505.071.00.8	560	505.078.00.8	601	505.263.00.3	562	505.274.00.6	594
505.072.00.1	560	505.079.00.1	602	505.263.00.4	562	505.274.00.7	595
505.072.00.2	560	505.079.00.2	602	505.263.00.5	562	505.275.00.1	595
505.072.00.3	560	505.079.00.3	602	505.263.00.6	562	505.275.00.2	595
505.072.00.4	560	505.079.00.4	602	505.263.00.7	562	505.275.00.3	595
505.072.00.5	560	505.079.00.5	602	505.263.00.8	562	505.275.00.4	595
505.072.00.6	560	505.079.00.6	602	505.264.00.1	562	505.275.00.5	595
505.072.00.7	560	505.079.00.7	602	505.264.00.2	562	505.275.00.6	595
505.072.00.8	560	505.079.00.8	602	505.264.00.3	562	505.275.00.7	595
505.073.00.1	560	505.080.00.1	660	505.264.00.4	562	505.276.00.1	595
505.073.00.2	560	505.081.00.1	660	505.264.00.5	562	505.276.00.2	595
505.073.00.3	560	505.082.00.1	659	505.264.00.6	562	505.276.00.3	595
505.073.00.4	560	505.082.00.2	659	505.264.00.7	562	505.276.00.4	595
505.073.00.5	560	505.082.14.1	542	505.264.00.8	562	505.276.00.5	595
505.073.00.6	560	505.082.21.1	542	505.265.00.1	562	505.276.00.6	595
505.073.00.7	560	505.082.GH.1	542	505.265.00.2	562	505.276.00.7	595
505.073.00.8	560	505.083.00.7	612	505.265.00.3	562	505.282.00.1	598
505.074.00.1	560	505.083.00.8	612	505.265.00.4	562	505.282.00.2	598
505.074.00.2	560	505.090.00.2	657	505.265.00.5	562	505.282.00.3	598
505.074.00.3	560	505.091.00.2	658	505.265.00.6	562	505.282.00.4	598
505.074.00.4	560	505.093.00.2	658	505.265.00.7	562	505.282.00.5	598
505.074.00.5	560	505.095.00.2	658	505.265.00.8	562	505.282.00.6	598
505.074.00.6	560	505.105.00.1	596	505.266.00.1	563	505.282.00.7	598
505.074.00.7	560	505.105.00.2	596	505.266.00.2	563	505.283.00.1	598
505.074.00.8	560	505.115.00.1	600	505.266.00.3	563	505.283.00.2	598
505.075.00.1	560	505.115.00.2	600	505.266.00.4	563	505.283.00.3	598
505.075.00.2	560	505.125.00.1	596	505.266.00.5	563	505.283.00.4	598
505.075.00.3	560	505.125.00.2	596	505.266.00.6	563	505.283.00.5	598
505.075.00.4	560	505.135.00.1	600	505.266.00.7	563	505.283.00.6	598
505.075.00.5	560	505.135.00.2	600	505.266.00.8	563	505.283.00.7	598
505.075.00.6	560	505.145.00.1	596	505.271.00.1	594	505.284.00.1	598
505.075.00.7	560	505.145.00.2	596	505.271.00.2	594	505.284.00.2	598
505.075.00.8	560	505.155.00.1	600	505.271.00.3	594	505.284.00.3	598



Položka č	Strana	Položka č	Strana	Položka č	Strana	Položka č	Strana
505.284.00.4	598	505.305.00.4	599	505.345.00.4	599	505.831.00.2	674
505.284.00.5	598	505.305.00.5	599	505.345.00.5	599	505.832.00.1	676
505.284.00.6	598	505.305.00.6	599	505.345.00.6	599	505.832.00.2	676
505.284.00.7	598	505.305.00.7	599	505.345.00.7	599	505.833.00.1	676
505.285.00.1	599	505.313.00.1	594	505.700.00.1	654	505.833.00.2	676
505.285.00.2	599	505.313.00.2	594	505.800.00.1	669	505.834.00.1	676
505.285.00.3	599	505.313.00.3	594	505.800.00.2	669	505.834.00.2	676
505.285.00.4	599	505.313.00.4	594	505.800.00.7	669	505.835.00.1	676
505.285.00.5	599	505.313.00.5	594	505.801.00.1	669	505.835.00.2	676
505.285.00.6	599	505.313.00.6	594	505.801.00.2	669	505.841.00.1	684
505.285.00.7	599	505.313.00.7	594	505.801.00.7	669	505.841.00.2	684
505.286.00.1	599	505.314.00.1	595	505.802.00.1	671	505.841.00.3	684
505.286.00.2	599	505.314.00.2	595	505.802.00.2	671	505.842.00.1	684
505.286.00.3	599	505.314.00.3	595	505.802.00.7	671	505.842.00.2	684
505.286.00.4	599	505.314.00.4	595	505.803.00.1	671	505.842.00.3	684
505.286.00.5	599	505.314.00.5	595	505.803.00.2	671	505.843.00.1	684
505.286.00.6	599	505.314.00.6	595	505.803.00.7	671	505.843.00.2	684
505.286.00.7	599	505.314.00.7	595	505.804.00.1	671	505.843.00.3	684
505.293.00.1	594	505.315.00.1	595	505.804.00.2	671	505.844.00.1	684
505.293.00.2	594	505.315.00.2	595	505.804.00.7	671	505.844.00.2	684
505.293.00.3	594	505.315.00.3	595	505.805.00.1	671	505.844.00.3	684
505.293.00.4	594	505.315.00.4	595	505.805.00.2	671	505.845.00.1	684
505.293.00.5	594	505.315.00.5	595	505.805.00.7	671	505.845.00.2	684
505.293.00.6	594	505.315.00.6	595	505.810.00.1	670	505.845.00.3	684
505.293.00.7	594	505.315.00.7	595	505.810.00.2	670	550.018.00.1	839
505.294.00.1	595	505.323.00.1	598	505.811.00.1	670	550.019.00.1	839
505.294.00.2	595	505.323.00.2	598	505.811.00.2	670	550.083.00.1	840
505.294.00.3	595	505.323.00.3	598	505.812.00.1	672	550.250.00.2	822
505.294.00.4	595	505.323.00.4	598	505.812.00.2	672	550.252.00.2	823
505.294.00.5	595	505.323.00.5	598	505.813.00.1	672	550.253.00.2	823
505.294.00.6	595	505.323.00.6	598	505.813.00.2	672	550.254.00.2	823
505.294.00.7	595	505.323.00.7	598	505.814.00.1	672	550.255.00.2	823
505.295.00.1	595	505.324.00.1	598	505.814.00.2	672	550.256.00.2	823
505.295.00.2	595	505.324.00.2	598	505.815.00.1	672	550.257.00.2	823
505.295.00.3	595	505.324.00.3	599	505.815.00.2	672	550.258.00.2	823
505.295.00.4	595	505.324.00.4	599	505.820.00.1	673	550.259.00.2	823
505.295.00.5	595	505.324.00.5	599	505.820.00.2	673	550.260.00.2	822
505.295.00.6	595	505.324.00.6	599	505.820.00.7	673	550.262.00.2	823
505.295.00.7	595	505.324.00.7	599	505.821.00.1	673	550.263.00.2	823
505.303.00.1	598	505.325.00.1	599	505.821.00.2	673	550.264.00.2	823
505.303.00.2	598	505.325.00.2	599	505.821.00.7	673	550.265.00.2	823
505.303.00.3	598	505.325.00.3	599	505.822.00.1	675	550.266.00.2	823
505.303.00.4	598	505.325.00.4	599	505.822.00.2	675	550.267.00.2	823
505.303.00.5	598	505.325.00.5	599	505.822.00.7	675	550.268.00.2	823
505.303.00.6	598	505.325.00.6	599	505.823.00.1	675	550.269.00.2	823
505.303.00.7	598	505.325.00.7	599	505.823.00.2	675	550.270.00.2	822
505.304.00.1	598	505.335.00.1	595	505.823.00.7	675	550.272.00.2	823
505.304.00.2	598	505.335.00.2	595	505.824.00.1	675	550.273.00.2	823
505.304.00.3	598	505.335.00.3	595	505.824.00.2	675	550.274.00.2	823
505.304.00.4	598	505.335.00.4	595	505.824.00.7	675	550.275.00.2	823
505.304.00.5	598	505.335.00.5	595	505.825.00.1	675	550.276.00.2	823
505.304.00.6	598	505.335.00.6	595	505.825.00.2	675	550.277.00.2	823
505.304.00.7	598	505.335.00.7	595	505.825.00.7	675	550.278.00.2	823
505.305.00.1	599	505.345.00.1	599	505.830.00.1	674	550.279.00.2	823
505.305.00.2	599	505.345.00.2	599	505.830.00.2	674	550.290.00.2	822
505.305.00.3	599	505.345.00.3	599	505.831.00.1	674	550.291.00.2	822

Položka č	Strana
550.292.00.2	822
550.323.00.1	825
550.324.00.1	825
550.325.00.1	826
550.326.00.1	826
550.327.00.1	826
550.328.00.1	826
550.570.00.1	827
550.571.00.1	827
550.572.00.1	828
550.573.00.1	828
550.574.00.1	828
550.575.00.1	828
550.576.00.1	828
550.577.00.1	828
550.578.00.1	828
550.590.00.1	827
550.591.00.1	827
550.592.00.1	828
550.593.00.1	828
550.594.00.1	828
550.595.00.1	828
550.596.00.1	828
550.597.00.1	828
550.598.00.1	828
550.750.00.1	824
550.751.00.1	824
550.752.00.1	824
550.755.00.1	825
550.759.00.1	825
550.760.00.1	825
550.763.00.1	825
550.764.00.1	825
550.768.00.1	825
550.769.00.1	825
550.773.00.1	825
550.774.00.1	825
550.950.00.1	831
554.001.01.1	856
554.002.01.1	856
554.003.01.1	855
554.004.01.1	855
554.005.01.1	855
554.014.01.1	856
554.015.01.1	856
554.070.01.1	859
554.071.01.1	859
554.072.01.1	859
554.073.01.1	859
554.074.01.1	859
554.120.01.1	854
554.121.01.1	854
554.122.01.1	854
554.123.01.1	854
554.124.01.1	854
554.125.01.1	854

Položka č	Strana
554.270.01.1	861
554.271.01.1	860
554.272.01.1	861
554.273.01.1	860
554.274.01.1	861
554.275.01.1	860
554.280.01.1	856
554.281.01.1	856
554.282.01.1	856
554.283.01.1	856
554.284.01.1	856
554.285.01.1	856
554.286.01.1	856
554.287.01.1	860
554.289.01.1	857
554.290.01.1	861
554.291.01.1	861
554.292.01.1	862
554.293.01.1	862
554.380.01.1	858
554.381.01.1	858
554.382.01.1	858
554.383.01.1	858
554.384.01.1	858
554.385.01.1	858
554.386.01.1	858
554.387.01.1	858
554.870.01.1	865
554.871.01.1	865
554.872.01.1	865
554.873.01.1	865
554.874.01.1	865
554.875.01.1	865
554.887.01.1	867
554.890.01.1	866
554.891.01.1	866
554.892.01.1	866
554.893.01.1	866
554.894.01.1	866
554.895.01.1	866
554.904.00.1	868
554.910.00.1	864
554.911.00.1	864
554.952.00.1	833
554.952.00.2	833
554.953.00.1	833
554.953.00.2	833
554.954.00.1	833
554.955.00.1	832
554.955.00.2	832
554.958.00.1	832
554.958.00.2	832
554.959.00.1	832
554.959.00.2	832
554.961.00.1	832
554.961.00.2	832

Položka č	Strana
554.962.00.1	832
554.962.00.2	832
554.980.00.1	864
560.001.00.1	842
560.002.00.1	842
560.003.00.1	842
560.004.00.1	842
560.005.00.1	842
560.111.00.2	841
560.112.00.2	841
560.115.00.2	845
560.116.00.2	845
560.117.00.2	840
560.118.00.2	843
560.119.00.2	843
560.121.00.2	841
560.122.00.2	841
560.125.00.2	845
560.126.00.2	845
560.127.00.2	840
560.129.00.2	843
560.133.00.2	844
560.139.00.2	843
560.143.00.2	844
560.149.00.2	843
560.153.00.2	844
560.159.00.2	843
560.163.00.2	844
560.169.00.2	843
560.183.00.2	844
560.199.00.1	847
855.845.46.1	389
855.846.46.1	389
855.847.46.1	389



Geberit spol. s r.o.
Administrativní budova Balabenka
Sokolovská 2408/222
CZ-190 00 Praha 9

T 284 689 670
sales.cz@geberit.com

www.geberit.cz