

NOVINKY 2024

otopná tělesa a doporučené příslušenství

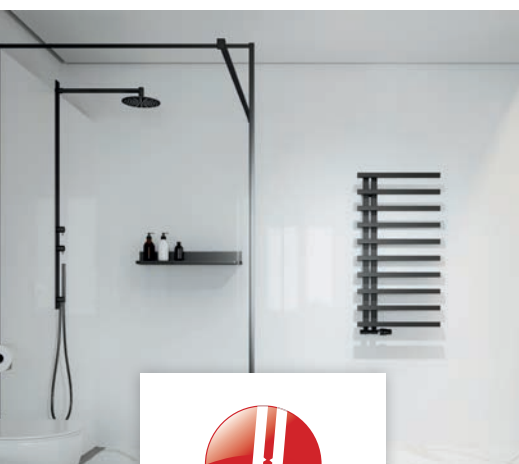

hopa
koupelny

www.hopa-koupelny.cz

PŘEDNOSTI RADIÁTORŮ HOPA

✓ **Nadstandardní záruka 15 let** na radiátory

✓ **Antikorozní** úprava

✓ **COLORS FREE** na VŠECHNY barvy ze vzorníku



✓ Všechny radiátory jsou v **klasickém i středovém připojení**

✓ Elektrické naplnění **bez příplatku za naplnění**

✓ **Výjimečný** design

DŮLEŽITÉ INFORMACE

Radiátory nejsou určeny k vytápění místností, pouze k sušení ručníků, ... atd. Jsou vyráběny a testovány ve smyslu EN 442-1. Jsou určeny pro otopné soustavy v individuální i hromadné výstavbě, ve kterých se používá upravená voda nebo jiná teplotněstabilní látka (ČSN 07 7401) o max. pracovní teplotě 110 °C a to s nuceným nebo samotážným oběhem o pracovním přetlaku do 0,6 MPa. Připojovací závit G 1/2". Jako příslušenství je možno dodat ventily, elektrické topné tyče o výkonu 150-800 W, chromovaná madla na ručníky a chromované závěsné věšáčky.

Téměř všechny naše modely (mimo radiátory kde nelze osadit elektrickou topnou tyč) lze v otopných soustavách použít pro centrální a kombinované vytápění. Koupelnové radiátory s kombinovaným vytápěním lze umístit v zóně 2 dle ČSN 33 2000-7-701 vedle vany, sprchového koutu nebo umyvadla za dodržení minimálních vzdáleností. Instalace a montáž musí být provedena odbornou firmou.

RADIÁTORY



GLASGOW str. 2



PERTH str. 4

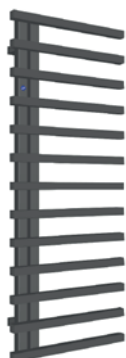

DARVEL str. 6



EDINBURGH str. 8



NAMELESS str. 10



POP STAR str. 12



PIKO str. 14



POPPY str. 16



BELTI str. 18

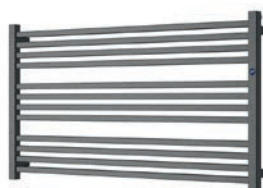

STICK LEVEL str. 20



TRICK str. 22



MONDRIAN str. 24

VENTILOVÉ SETY / SADY



str. 26

DOPLŇKY



str. 29

ELEKTRICKÉ TYČE



str. 33



GLASGOW

Moderní symetrický design s profily 50×30 mm s univerzálním připojením.

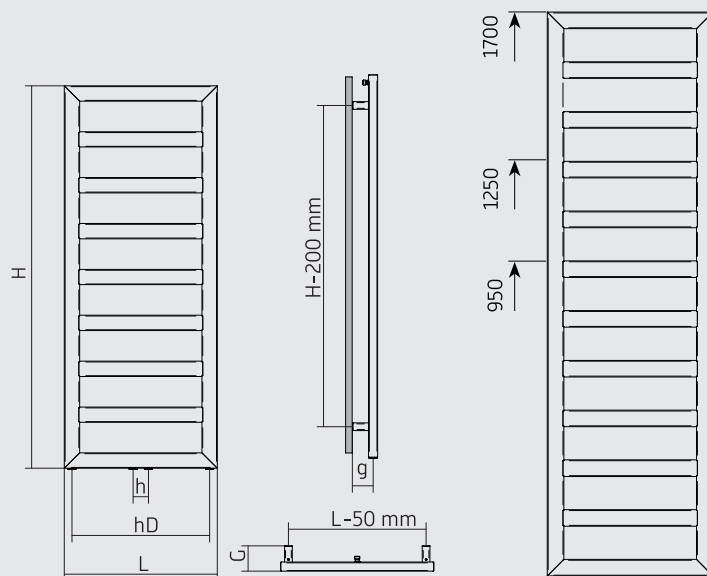

MOŽNOSTI PŘIPOJENÍ:

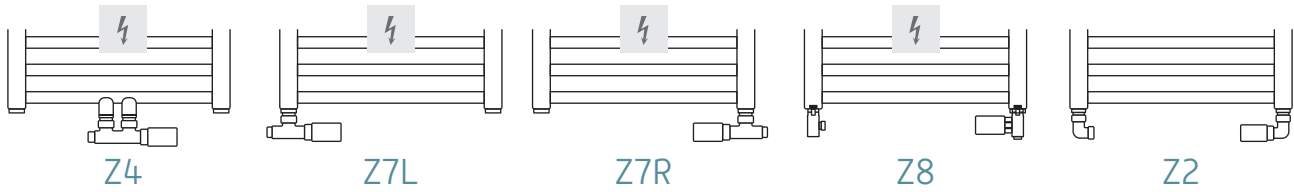

MOŽNOSTI PROVOZU:



TECHNICKÁ SPECIFIKACE

šířka (L) mm	výška (H) mm	hloubka od zdi vč. radiátoru (G) mm	hloubka od zdi k přívodu (g) mm	výkon při tepelném spádu		váha kg	objem dm ³	exponent n
				55/45 20°C (W)	75/65 20°C (W)			
400	950	83-113	68-98	183	347	5,00	8,5	1,250
	1250			236	448	6,45	10,1	1,254
	1700			315	596	8,75	15,1	1,248
500	950	83-113	68-98	216	409	5,88	9,7	1,248
	1250			278	528	7,60	11,8	1,256
	1700			370	702	10,25	15,1	1,254
600	950	83-113	68-98	248	468	6,75	10,7	1,247
	1250			318	604	8,75	13,4	1,258
	1700			422	803	11,75	17,5	1,261

TEPLOVODNÍ A KOMBINOVANÝ PROVOZ



šířka mm L	výška mm H	bílý lesk 35 / černý mat 31 / ostatní barvy XX			rozeč klasické/středové (hD/h) mm	Doporučený výkon e.tyče (W)	skladem
		připojení universální (klasické i středové), obj.č. radiátoru	cena s DPH	cena €			
400	950	RADGLA4010 35/31/XX SP	9 200 Kč	384 €	350/50	300	*
	1250	RADGLA4013 35/31/XX SP	11 600 Kč	484 €		300	*
	1700	RADGLA4017 35/31/XX SP	15 920 Kč	664 €		600	*
500	950	RADGLA5010 35/31/XX SP	9 920 Kč	414 €	450/50	300	*
	1250	RADGLA5013 35/31/XX SP	12 160 Kč	507 €		600	*
	1700	RADGLA5017 35/31/XX SP	16 160 Kč	674 €		600	*
600	950	RADGLA6010 35/31/XX SP	11 440 Kč	477 €	550/50	300	*
	1250	RADGLA6013 35/31/XX SP	13 590 Kč	567 €		600	*
	1700	RADGLA6017 35/31/XX SP	16 990 Kč	708 €		900	*

Příklad objednávky:

Radiátor GLASGOW 500×1250 (jakékoliv připojení) pro kombinovaný nebo ústřední provoz v barvě:

- bílý (C35): RADGLA5013**35** SP
- černý mat (C31): RADGLA5013**31** SP
- cappuccino (C42): RADGLA5013**42** SP

sestavění objednáčích kódu

RADGLA 5013 35 SP
kód rozměr barva



PERTH

Moderní symetrický design s decentními profily 30×30 mm s univerzálním připojením.

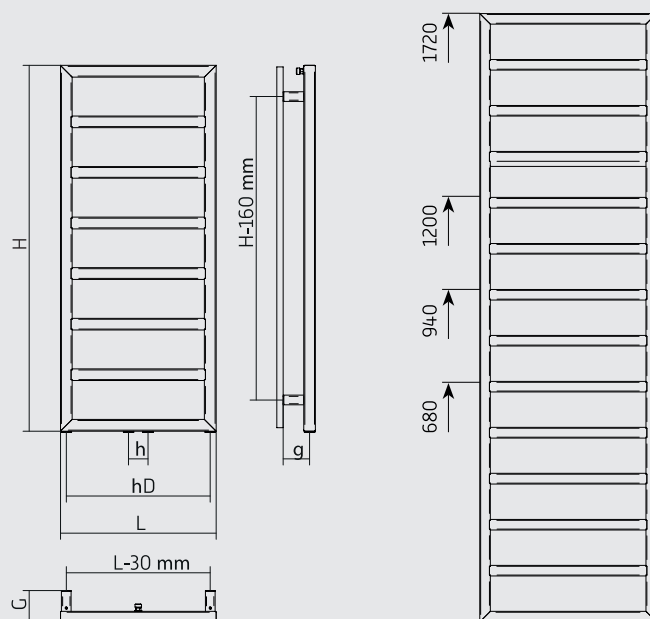

MOŽNOSTI PŘIPOJENÍ:

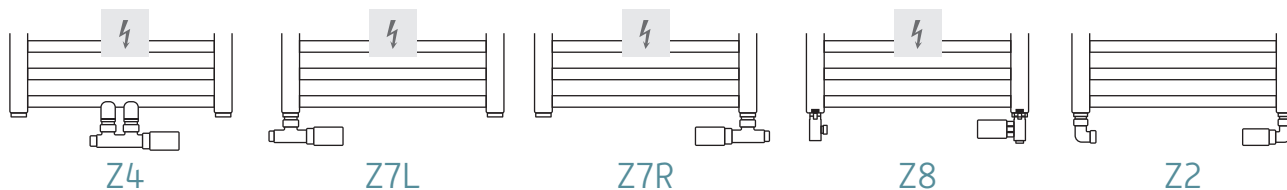

MOŽNOSTI PROVOZU:



TECHNICKÁ SPECIFIKACE

šířka (L) mm	výška (H) mm	hloubka od zdi vč. radiátoru (G) mm	hloubka od zdi k přívodu (g) mm	výkon při tepelném spádu		váha kg	objem dm ³	exponent n
				55/45 20°C (W)	75/65 20°C (W)			
250	680	83-103	68 - 88	95	176	4,30	1,8	1,216
	940			125	236	5,40	2,5	1,248
400	680	83-103	68 - 88	130	245	6,10	2,5	1,240
	940			168	315	7,10	3,4	1,235
500	1200	83-103	68 - 88	243	459	10,10	5,0	1,244
	1720			339	640	13,50	7,0	1,245
600	1200	83-103	68 - 88	277	525	11,40	5,7	1,250
	1720			387	737	14,70	8,1	1,262

TEPLOVODNÍ A KOMBINOVANÝ PROVOZ



šířka mm L	výška mm H	bílý lesk 35 / černý mat 31 / ostatní barvy XX			rozeč klasické/středové (hD/h) mm	Doporučený výkon e.tyče (W)	skladem
		připojení universální (klasické i středové, obj.č. radiátoru)	cena s DPH	cena €			
250	680	RADPER2570 35/31/XX SP	6 320 Kč	264 €	220/50	200	*
	940	RADPER2510 35/31/XX SP	7 520 Kč	314 €		200	*
400	680	RADPER4070 35/31/XX SP	7 280 Kč	304 €	370/50	300	*
	940	RADPER4010 35/31/XX SP	8 400 Kč	350 €		300	*
500	1200	RADPER5012 35/31/XX SP	12 080 Kč	504 €	470/50	300	*
	1720	RADPER5017 35/31/XX SP	15 360 Kč	640 €		600	*
600	1200	RADPER6012 35/31/XX SP	12 960 Kč	540 €	570/50	600	*
	1720	RADPER6017 35/31/XX SP	16 800 Kč	700 €		900	*

Příklad objednání:

Radiátor PERTH 500×1200 (jakékoliv připojení) pro kombinovaný nebo ústřední provoz v barvě:

- bílý (C35): RADPER5012**35** SP
- černý mat (C31): RADPER5012**31** SP
- cappuccino (C42): RADPER5012**42** SP

sestavění objednačního kódu

RADPER 5012 35 **SP**
kód rozměr barva



DARVEL

Výjimečný asymetrický radiátor se snadným sušením ručníků a praktickou údržbou s profily vertikálními 35×35 mm, horizontálními 30×30 mm. Radiátor lze otočit, takže může být levo/pravostranný.

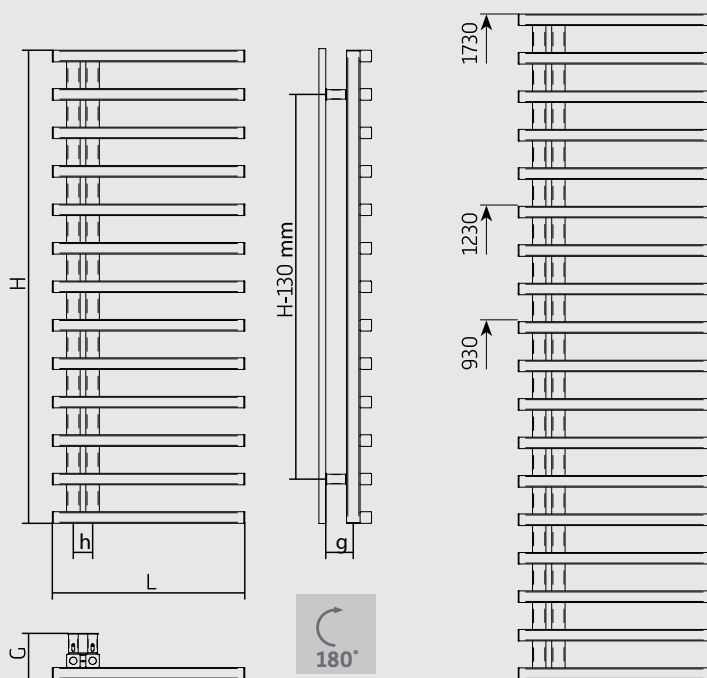

MOŽNOSTI PŘIPOJENÍ:

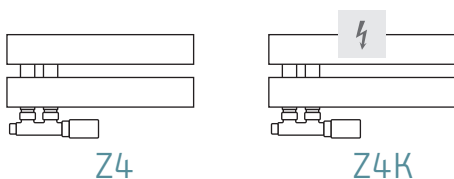

MOŽNOSTI PROVOZU:



MOŽNOSTI PŘIČLENĚNÍ:



OBOUSTRANNÁ VARIANTA

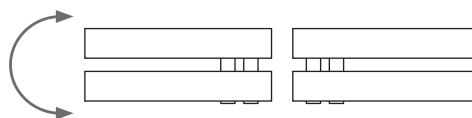

TECHNICKÁ SPECIFIKACE

šířka (L) mm	výška (H) mm	hloubka od zdi vč. radiátoru (G) mm	hloubka od zdi k přívodu (g) mm	výkon při tepelném spádu		váha kg	objem dm ³	exponent n
				55/45 20°C (W)	75/65 20°C (W)			
400	930	118-128	68-78	180	337	10,70	4,2	1,223
	1230			231	433	14,90	6,0	1,233
	1730			316	598	18,50	7,7	1,249
500	930	118-128	68-78	211	395	13,20	5,2	1,223
	1230			270	508	17,30	7,1	1,233
	1730			371	702	23,20	9,7	1,249
600	930	118-128	68-78	241	450	16,60	6,3	1,223
	1230			308	578	19,70	8,0	1,233
	1730			422	799	27,80	11,6	1,249

TEPLOVODNÍ A KOMBINOVANÝ PROVOZ



šířka mm L	výška mm H	bílý lesk 35 / černý mat 31 / ostatní barvy XX			rozteč středové (hD/h) mm	Doporučený výkon e.tyče (W)	skladem
		připojení klasické i středové obj.č. radiátoru	cena s DPH	cena €			
400	930	RADDAV4090 35/31/XX	8 000 Kč	334 €	50	300	*
	1230	RADDAV4012 35/31/XX	9 280 Kč	387 €		300	*
	1730	RADDAV4017 35/31/XX	12 240 Kč	510 €		600	*
500	930	RADDAV5090 35/31/XX	8 480 Kč	354 €	50	300	*
	1230	RADDAV5012 35/31/XX	10 000 Kč	417 €		600	*
	1730	RADDAV5017 35/31/XX	12 880 Kč	537 €		600	*
600	930	RADDAV6090 35/31/XX	8 960 Kč	374 €	50	300	*
	1230	RADDAV6012 35/31/XX	10 960 Kč	457 €		600	*
	1730	RADDAV6017 35/31/XX	13 520 Kč	564 €		900	*

Příklad objednávky:

Radiátor DARVEL 500 × 1230 (středové připojení) pro kombinovaný nebo ústřední provoz v barvě:

- bílý (C35): RADDAV5012**35**
- černý mat (C31): RADDAV5012**31**
- cappuccino (C42): RADDAV5012**42**

RADDAV 5012 35
kód rozměr barva



EDINBURGH

Výjimečný asymetrický radiátor se snadným sušením ručníků a praktickou údržbou s profily vertikálními 30×30 mm, horizontálními 60×10 mm.
Radiátor lze otočit, takže může být levo/pravostranný.

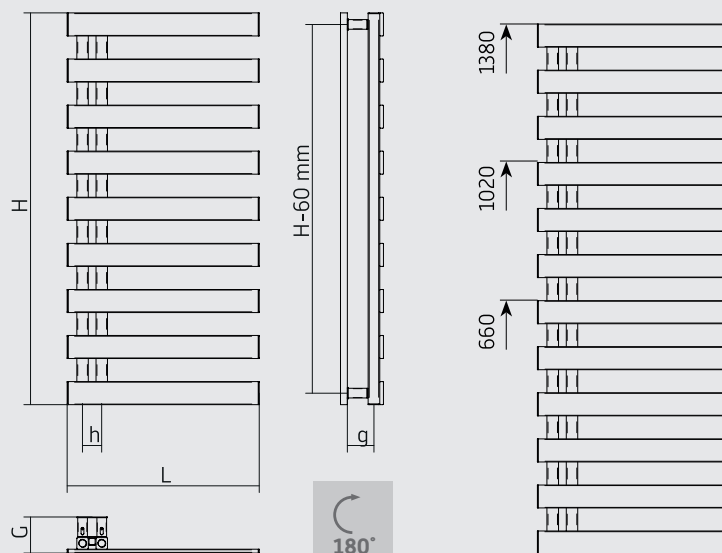

MOŽNOSTI PŘIPOJENÍ:

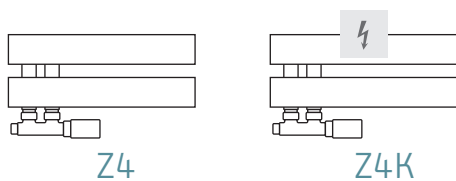

MOŽNOSTI PROVOZU:



Je výjimečný svým patentem, a to usměrňováním proudění vody. Tato technologie zaručuje rychlé nahřátí radiátoru a především prohřátí až do konců profilů.

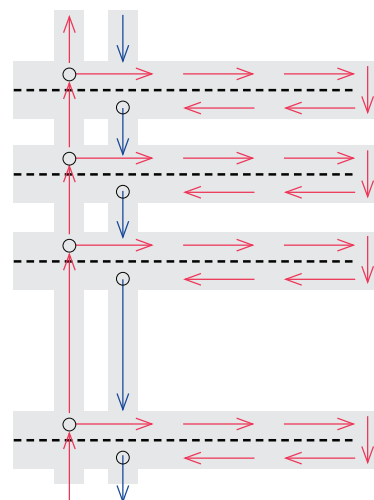

MOŽNOSTI PŘI PŘIČINĚNÍ:



OBOUSTRANNÁ VARIANTA

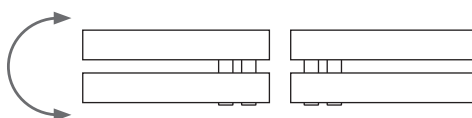

TECHNICKÁ SPECIFIKACE

šířka (L) mm	výška (H) mm	hloubka od zdi vč. radiátoru (G) mm	hloubka od zdi k přívodu (g) mm	výkon při tepelném spádu		váha kg	objem dm ³	exponent n
				55/45 20°C (W)	75/65 20°C (W)			
400	660	94 - 104	68 - 78	129	242	7,8	1,93	1,233
	1020			188	356	10,5	2,70	1,250
500	660	94 - 104	68 - 78	153	294	8,9	2,14	1,275
	1020			218	418	12,0	2,99	1,270
	1380			286	543	15,0	3,90	1,254

TEPLOVODNÍ A KOMBINOVANÝ PROVOZ



šířka mm L	výška mm H	bílý lesk 35 / černý mat 31 / ostatní barvy XX			rozeč středové (hD/h) mm	Doporučený výkon e.tyče (W)	skladem
		připojení klasické i středové obj.č. radiátoru	cena s DPH	cena €			
400	660	RADEDI4070 35/31/XX	8 160 Kč	340 €	50	300	*
	1020	RADEDI4010 35/31/XX	10 320 Kč	430 €		300	*
500	660	RADEDI5070 35/31/XX	9 040 Kč	377 €	50	300	*
	1020	RADEDI5010 35/31/XX	11 680 Kč	487 €		300	*
	1380	RADEDI5014 35/31/XX	12 990 Kč	542 €		600	*

Příklad objednání:

EDINBURGH 500 × 1380 (středové připojení) pro kombinovaný nebo ústřední provoz v barvě:

- bílý (C35): RADEDI5014**35**
- černý mat (C31): RADEDI5014**31**
- cappuccino (C42): RADEDI5014**42**

sestavení objednacího kódu

RADEDI 5014 35
kód rozměr barva



NAMELESS

Patentový design s rychlým sušením. Vertikální profily 30×30 mm, horizontální profily 70×11 mm.

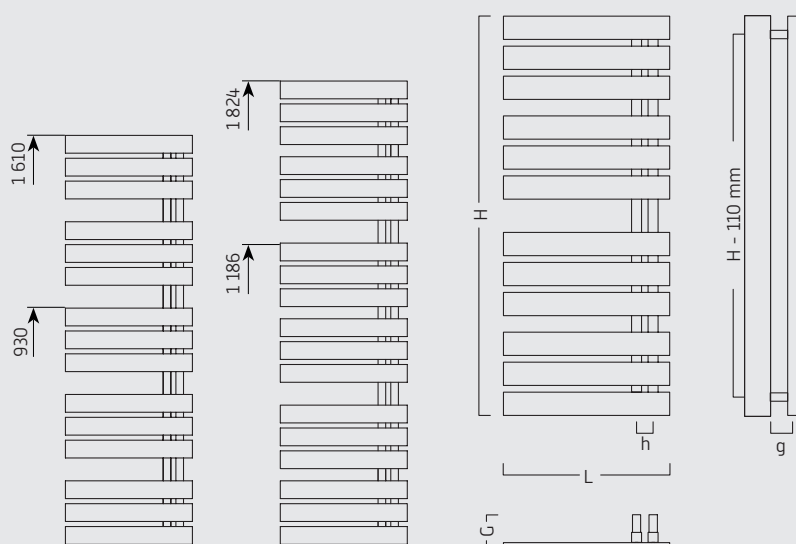
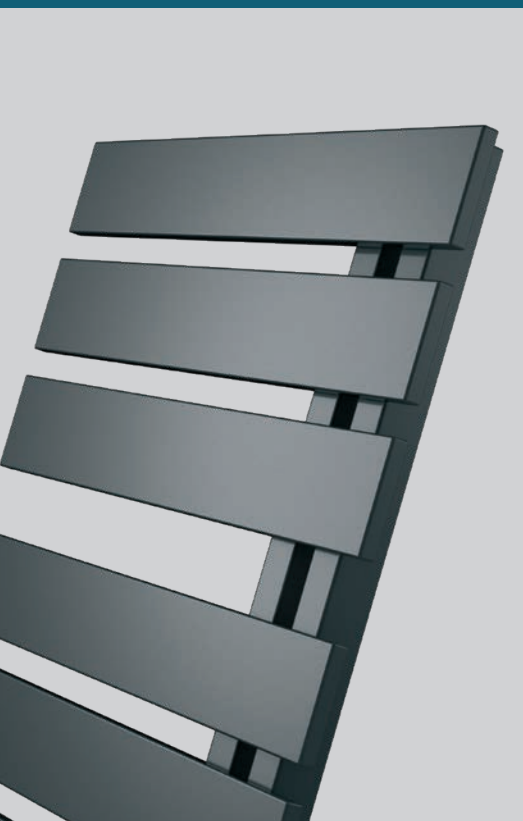

MOŽNOSTI PŘIPOJENÍ:

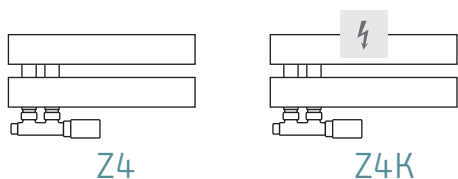

MOŽNOSTI PROVOZU:



Je výjimečný svým patentem, a to usměrňováním proudění vody. Tato technologie zaručuje rychlé nahřátí radiátoru a především prohřátí až do konců profilů.

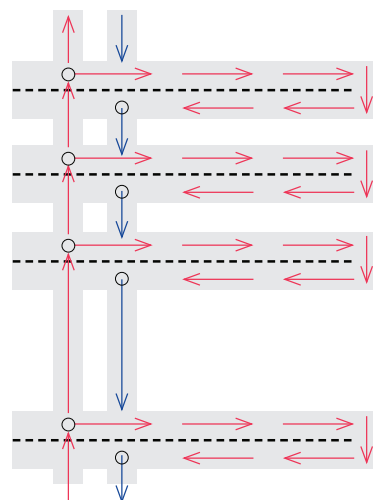

MOŽNOSTI PŘIČLENĚNÍ:



OBOUSTRANNÁ VARIANTA

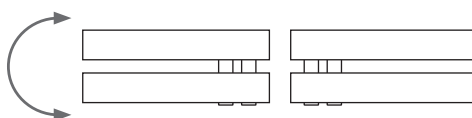

TECHNICKÁ SPECIFIKACE

šířka (L) mm	výška (H) mm	hloubka od zdi vč. radiátoru (G) mm	hloubka od zdi k přívodu (g) mm	výkon při tepelném spádu		váha kg	objem dm ³	exponent n
				55/45 20°C [W]	75/65 20°C [W]			
500	930	94-104	68-78	186	355	12	3,4	1,2652
	1186			232	441	15	4,37	1,2600
	1610			294	558	19	5,6	1,2531
	1824			325	619	23,7	6,85	1,2587
600	930	94-104	68-78	214	411	13,8	3,88	1,2747
	1186			269	512	17,8	4,97	1,2640
	1610			342	647	22,8	6,4	1,2499
	1824			377	718	27,3	7,75	1,2601

TEPLOVODNÍ A KOMBINOVANÝ PROVOZ



šířka mm L	výška mm H	bílý lesk 35 / černý mat 31 / ostatní barvy XX			rozeč středové (hD/h) mm	Doporučený výkon e.tyče (W)	skladem
		připojení středové obj.č. radiátoru	cena s DPH	cena €			
500	930	RADNAM5090 35/31/XX	11 039 Kč	460 €	50	300	*
	1186	RADNAM5012 35/31/XX	14 802 Kč	617 €		300	*
	1610	RADNAM5016 35/31/XX	18 955 Kč	790 €		600	*
	1824	RADNAM5018 35/31/XX	20 410 Kč	851 €		600	*
600	930	RADNAM6090 35/31/XX	11 856 Kč	494 €		300	*
	1186	RADNAM6012 35/31/XX	15 441 Kč	644 €		600	*
	1610	RADNAM6016 35/31/XX	20 197 Kč	842 €		600	*
	1824	RADNAM6018 35/31/XX	22 292 Kč	929 €		600	*

Příklad objednání:

Radiátor NAMELESS 600×1610 (středové připojení) pro kombinovaný nebo ústřední provoz v barvě:

- bílý (C35): RADNAM6016**35**
- černý mat (C31): RADNAM6016**31**
- cappuccino (C42): RADNAM6016**42**

sestavení objednacího kódu

RADNAM **6016** **35**
kód rozměr barva



POP STAR

Patentový design s rychlým sušením. Vertikální profily 30×30 mm, horizontální profily 50×10 mm.

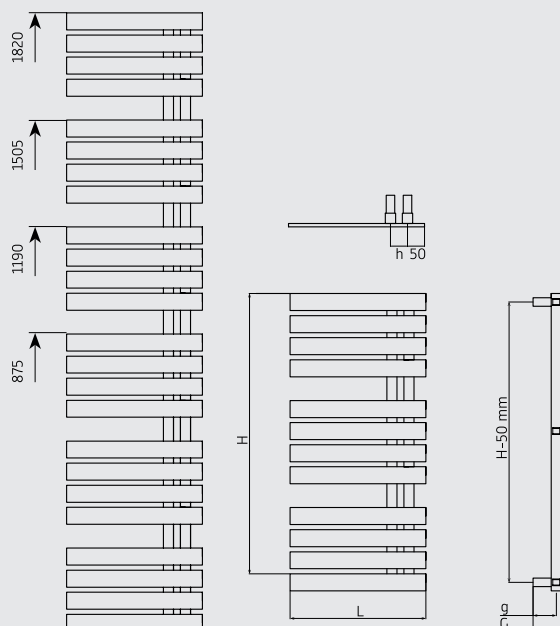

MOŽNOSTI PŘIPOJENÍ:

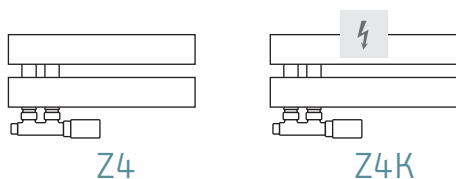

MOŽNOSTI PROVOZU:



Je výjimečný svým patentem, a to usměrňováním proudění vody. Tato technologie zaručuje rychlé nahřátí radiátoru a především prohřátí až do konců profilů.

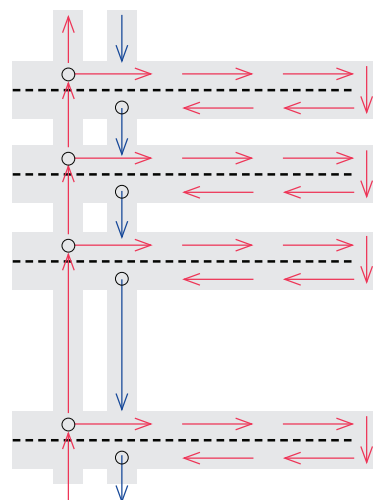

MOŽNOSTI PŘI PŘIČINĚNÍ:



OBOUSTRANNÁ VARIANTA

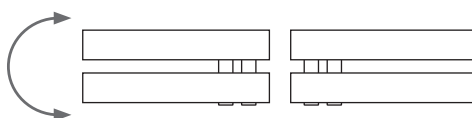

TECHNICKÁ SPECIFIKACE

šířka (L) mm	výška (H) mm	hloubka od zdi vč. radiátoru (G) mm	hloubka od zdi k přívodu (g) mm	výkon při tepelném spádu		váha kg	objem dm ³	exponent n
				55/45 20°C [W]	75/65 20°C [W]			
500	875	93-103	68-78	204	391	10,5	2,9	1,2768
	1190			268	512	13,8	4,0	1,2698
	1505			629	792	17,4	5,1	1,2657
	1820			385	743	24,9	6,2	1,2881
600	875	93-103	68-78	457	576	11,9	3,4	1,2674
	1190			598	753	16,9	4,4	1,2666
	1505			733	924	19,2	5,7	1,2657
	1820			867	1098	23,8	6,9	1,2938

TEPLOVODNÍ A KOMBINOVANÝ PROVOZ



šířka mm L	výška mm H	bílý lesk 35 / černý mat 31 / ostatní barvy XX			rozeč středové (hD/h) mm	Doporučený výkon e.tyče (W)	skladem
		připojení středové obj.č. radiátoru	cena s DPH	cena €			
500	875	RADPOP5090 35/31/XX	7 990 Kč	333 €	50	300	*
	1190	RADPOP5012 35/31/XX	10 490 Kč	438 €		300	*
	1505	RADPOP5015 35/31/XX	12 490 Kč	521 €		600	*
	1820	RADPOP5018 35/31/XX	15 290 Kč	638 €		600	*
600	875	RADPOP6090 35/31/XX	9 490 Kč	396 €		300	*
	1190	RADPOP6012 35/31/XX	11 490 Kč	479 €		600	*
	1505	RADPOP6015 35/31/XX	13 990 Kč	583 €		600	*
	1820	RADPOP6018 35/31/XX	16 490 Kč	688 €		600	*

Příklad objednání:

Radiátor POP STAR 600×1505 (středové připojení) pro kombinovaný nebo ústřední provoz v barvě:

- bílý (C35): RADPOP601535
- černý mat (C31): RADPOP601531
- cappuccino (C42): RADPOP601542

sestavení objednacího kódu

RADPOP 6015 35
kód rozměr barva



PIKO

Moderní decentní design s obdélníkovými profily vertikálními 30×30 mm, horizontálními 20×10 mm.

obdélníkové profily = výjimečný design

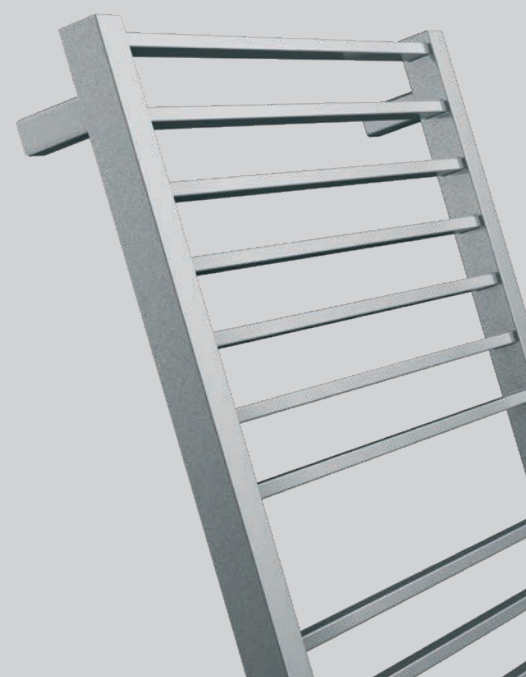

1 630

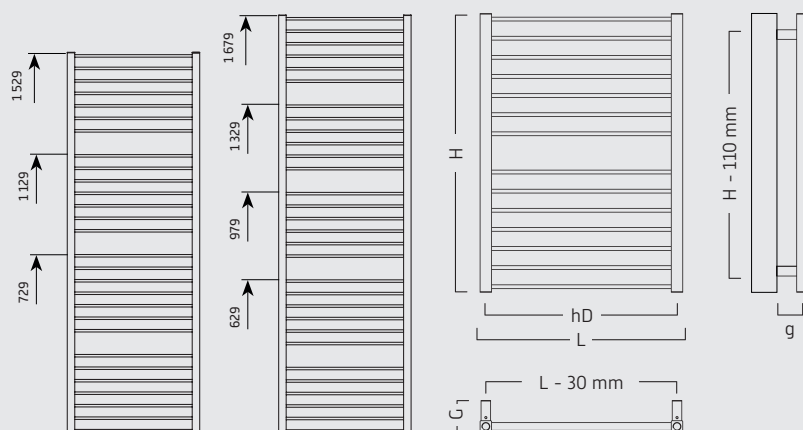

MOŽNOSTI PŘIPOJENÍ:

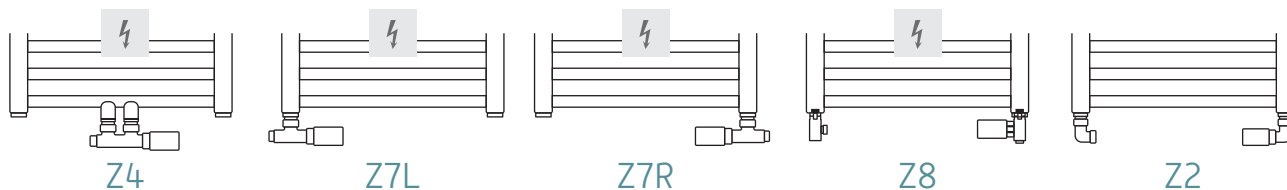

MOŽNOSTI PROVOZU:



Příklad objednání:
Radiátor Piko 530×1529,
středové připojení **bílé (C35)**: RADPIK5015**35**SP

sestavení objednáčích kódů

RADPIK **5015** **35** **SP**
kód rozměr barva středové připojení

TECHNICKÁ SPECIFIKACE

šířka (L) mm	výška (H) mm	hloubka od zdi vč. radiátoru (G) mm	hloubka od zdi k přívodu (g) mm	výkon při tepelném spádu		váha kg	objem dm ³	exponent n
				55/45 20°C [W]	75/65 20°C [W]			
430	629	83-103	68-88	132	248	3,8	1,6	1,2333
	729			150	283	4,3	1,8	1,2382
	979			195	370	5,6	2,4	1,2505
	1129			222	419	6,4	2,8	1,2454
	1329			258	485	7,5	3,2	1,2386
530	729	83-103	68-88	171	322	4,8	1,99	1,2424
	979			223	421	6,3	2,64	1,2435
	1129			255	481	7,2	3	1,2412
	1329			298	562	8,5	3,6	1,2380
	1529			345	649	9,7	4,1	1,2340
	1679			381	714	10,6	4,5	1,2310
630	629	83-103	68-88	166	315	4,8	1,9	1,2507
	729			190	360	5,4	2,2	1,2466
	979			251	471	7	2,89	1,2366
	1129			289	543	8,1	3,34	1,2370
	1329			339	638	9,4	3,9	1,2375
	1529			393	738	10,8	4,5	1,2363
	1679			433	814	11,8	5	1,2354

TEPLOVODNÍ A KOMBINOVANÝ PROVOZ



šířka mm L	výška mm H	bílý lesk 35 / černý mat 31 / ostatní barvy XX			rozetč (h) mm	bílý lesk 35 / černý mat 31 / ostatní barvy XX			rozetč (hD) mm	Doporučený výkon e.tyče (W)	skladem
		připojení středové obj.č. radiátoru	cena s DPH	cena €		připojení klasické obj.č. radiátoru	cena s DPH	cena €			
430	629	RADPIK4060 35/31/XX SP	4 393 Kč	183 €	50	RADPIK4060 35/31/XX	3 743 Kč	156 €	400	300	*
	729	RADPIK4070 35/31/XX SP	4 554 Kč	190 €		RADPIK4070 35/31/XX	3 904 Kč	163 €		300	*
	979	RADPIK4010 35/31/XX SP	5 619 Kč	234 €		RADPIK4010 35/31/XX	4 969 Kč	208 €		300	*
	1129	RADPIK4011 35/31/XX SP	6 071 Kč	253 €		RADPIK4011 35/31/XX	5 421 Kč	226 €		300	*
	1329	RADPIK4013 35/31/XX SP	6 523 Kč	272 €		RADPIK4013 35/31/XX	5 873 Kč	245 €		600	*
530	729	RADPIK5070 35/31/XX SP	4 942 Kč	206 €	50	RADPIK5070 35/31/XX	4 292 Kč	179 €	500	300	*
	979	RADPIK5010 35/31/XX SP	6 071 Kč	253 €		RADPIK5010 35/31/XX	5 421 Kč	226 €		300	*
	1129	RADPIK5011 35/31/XX SP	6 458 Kč	269 €		RADPIK5011 35/31/XX	5 808 Kč	242 €		600	*
	1329	RADPIK5013 35/31/XX SP	7 039 Kč	293 €		RADPIK5013 35/31/XX	6 389 Kč	267 €		600	*
	1529	RADPIK5015 35/31/XX SP	7 652 Kč	319 €		RADPIK5015 35/31/XX	7 002 Kč	292 €		600	*
	1679	RADPIK5017 35/31/XX SP	8 201 Kč	342 €		RADPIK5017 35/31/XX	7 551 Kč	315 €		900	*
630	629	RADPIK6060 35/31/XX SP	4 845 Kč	202 €	50	RADPIK6060 35/31/XX	4 195 Kč	175 €	600	300	*
	729	RADPIK6070 35/31/XX SP	5 103 Kč	213 €		RADPIK6070 35/31/XX	4 453 Kč	186 €		300	*
	979	RADPIK6010 35/31/XX SP	6 329 Kč	264 €		RADPIK6010 35/31/XX	5 679 Kč	237 €		600	*
	1129	RADPIK6011 35/31/XX SP	6 781 Kč	283 €		RADPIK6011 35/31/XX	6 131 Kč	256 €		600	*
	1329	RADPIK6013 35/31/XX SP	7 394 Kč	308 €		RADPIK6013 35/31/XX	6 744 Kč	281 €		600	*
	1529	RADPIK6015 35/31/XX SP	8 136 Kč	339 €		RADPIK6015 35/31/XX	7 486 Kč	312 €		900	*
	1679	RADPIK6017 35/31/XX SP	8 782 Kč	366 €		RADPIK6017 35/31/XX	8 132 Kč	339 €		900	*



POPPY

Praktický moderní design s asymetrickým uspořádáním profilů.
Vertikální profily 35×35 mm, horizontální profily 30×10 mm.

asymetrické uspořádání profilů
= rychlé a pohodlné sušení i údržba

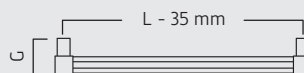
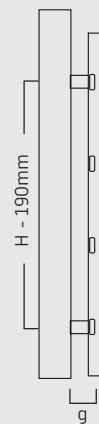
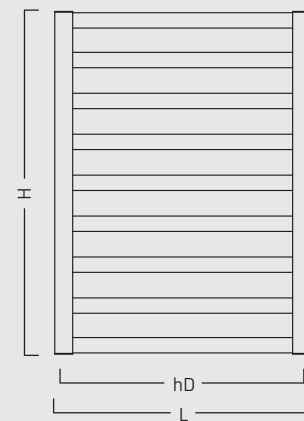
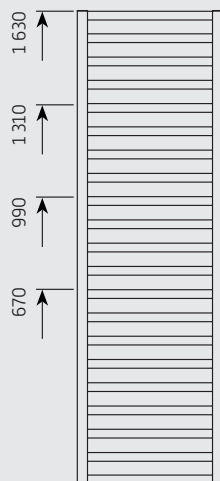
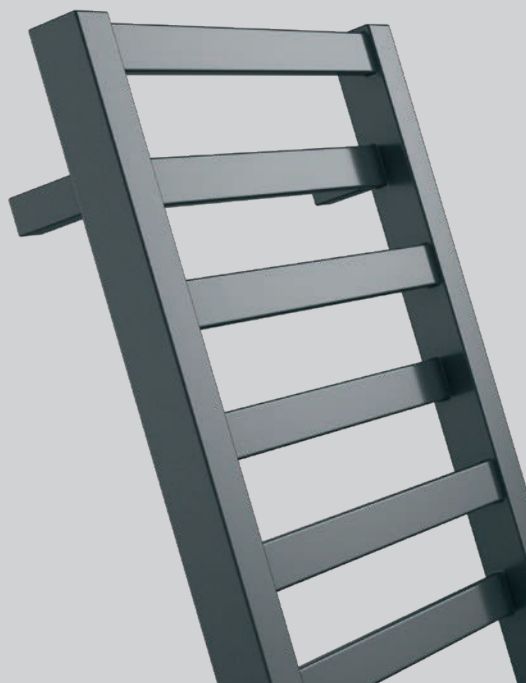

MOŽNOSTI PŘIPOJENÍ:

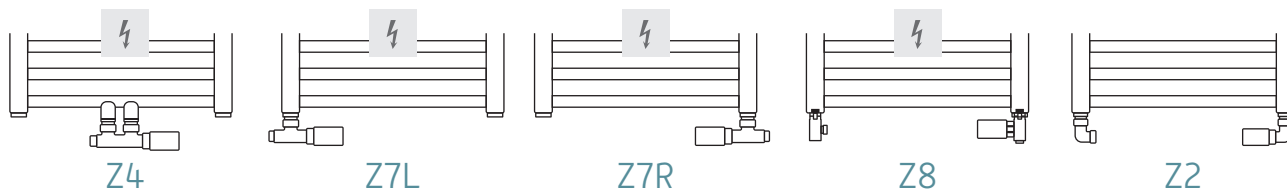

MOŽNOSTI PROVOZU:



TECHNICKÁ SPECIFIKACE

šířka (L) mm	výška (H) mm	hloubka od zdi vč. radiátoru (G) mm	hloubka od zdi k přívodu (g) mm	výkon při tepelném spádu		váha kg	objem dm ³	exponent n
				55/45 20°C [W]	75/65 20°C [W]			
400	670	70-80	53-63	139	261	4,9	1,9	1,2318
	990			196	369	8,2	3,21	1,2420
	1310			253	477	9,3	3,65	1,2452
	1630			311	585	11,5	4,55	1,2395
500	670	70-80	53-63	162	304	5,5	2,13	1,2309
	990			229	431	9,2	3,6	1,2413
	1310			294	556	10,4	4,05	1,2447
	1630			361	682	12,9	4,98	1,2441
600	990	70-80	53-63	259	489	10,2	3,99	1,2407
	1310			334	631	11,6	4,45	1,2441
	1630			409	774	14,3	5,4	1,2486

TEPLOVODNÍ A KOMBINOVANÝ PROVOZ



šířka mm L	výška mm H	bílý lesk 35 / černý mat 31 / ostatní barvy XX			rozteč (h) mm	bílý lesk 35 / černý mat 31 / ostatní barvy XX			rozteč (hD) mm	Doporučený výkon e tyče (W)	skladem
		připojení středové obj. č. radiátoru	cena s DPH	cena €		připojení klasické obj. č. radiátoru	cena s DPH	cena €			
400	670	RADPPY4070 35/31/XX SP	5 729 Kč	239 €	50	RADPPY4070 35/31/XX	5 079 Kč	212 €	365	300	*
	990	RADPPY4010 35/31/XX SP	6 843 Kč	285 €		RADPPY4010 35/31/XX	6 193 Kč	259 €		300	*
	1310	RADPPY4013 35/31/XX SP	8 186 Kč	341 €		RADPPY4013 35/31/XX	7 536 Kč	314 €		465	*
	1630	RADPPY4016 35/31/XX SP	9 366 Kč	390 €		RADPPY4016 35/31/XX	8 716 Kč	364 €		600	*
500	670	RADPPY5070 35/31/XX SP	6 056 Kč	252 €	50	RADPPY5070 35/31/XX	5 406 Kč	226 €	465	300	*
	990	RADPPY5010 35/31/XX SP	7 269 Kč	303 €		RADPPY5010 35/31/XX	6 619 Kč	276 €		300	*
	1310	RADPPY5013 35/31/XX SP	8 710 Kč	363 €		RADPPY5013 35/31/XX	8 060 Kč	336 €		600	*
	1630	RADPPY5016 35/31/XX SP	10 054 Kč	419 €		RADPPY5016 35/31/XX	9 404 Kč	392 €		600	*
600	990	RADPPY6010 35/31/XX SP	7 727 Kč	322 €	50	RADPPY6010 35/31/XX	7 077 Kč	295 €	565	600	*
	1310	RADPPY6013 35/31/XX SP	9 398 Kč	392 €		RADPPY6013 35/31/XX	8 748 Kč	365 €		600	*
	1630	RADPPY6016 35/31/XX SP	10 840 Kč	452 €		RADPPY6016 35/31/XX	10 190 Kč	425 €		900	*

Příklad objednání:

Radiátor POPPY 500×1310 (připojení) pro kombinovaný nebo ústřední provoz v barvě:

- bílý (C35): RADPPY5013**35**SP (středové)
- černý mat (C31): RADPPY5013**31**SP (středové)
- cappuccino (C42): RADPPY5013**42** (na rozteč)

sestavení objednáacího kódu

RADPPY 5013 35 SP
kód rozměr barva středové připojení



BELTI

Výjimečný design s praktickým sušením. Vertikální profily 30×30 mm, horizontální profily 50×10 mm.

asymetrické uspořádání profilů
= rychlé a pohodlné sušení i údržba

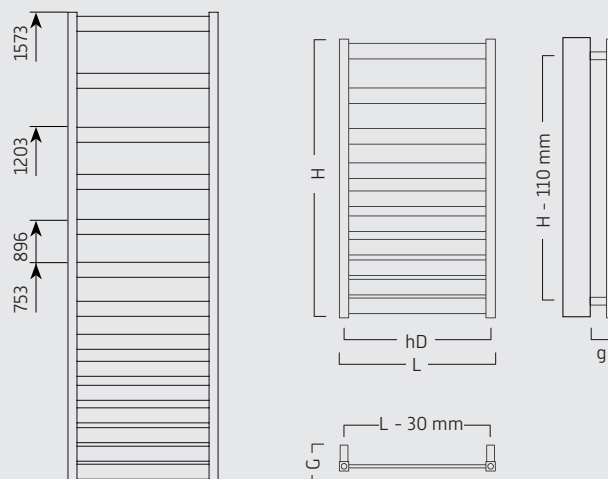
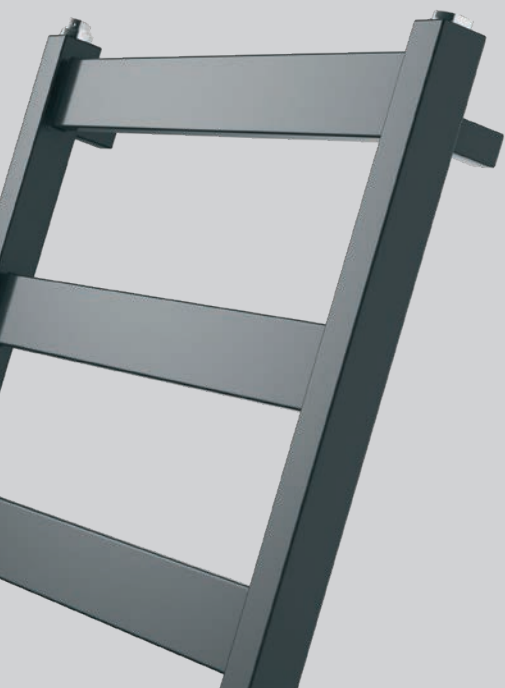

MOŽNOSTI PŘIPOJENÍ:

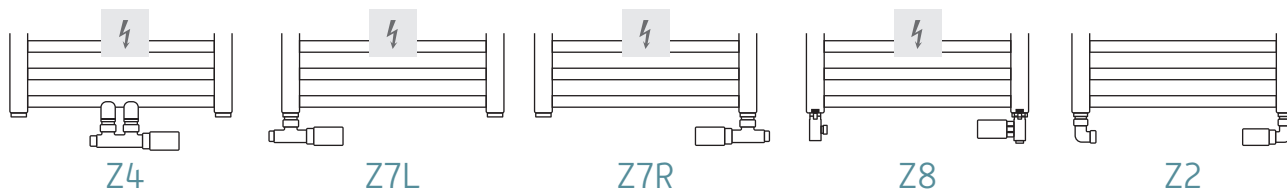

MOŽNOSTI PROVOZU:



TECHNICKÁ SPECIFIKACE

šířka (L) mm	výška (H) mm	hloubka od zdi vč. radiátoru (G) mm	hloubka od zdi k přívodu (g) mm	výkon při tepelném spádu		váha kg	objem dm ³	exponent n
				55/45 20°C [W]	75/65 20°C [W]			
400	753	83-93	68-78	146	275	6,1	2,15	1,2381
	896			165	311	6,86	2,45	1,2442
	1203			205	387	8,5	3,1	1,2430
	1573			254	476	10,4	3,85	1,2278
500	753	83-93	68-78	173	326	7,25	2,43	1,2452
	896			196	369	8,16	2,77	1,2364
	1203			244	459	10,1	3,53	1,2381
	1573			301	564	12,28	4,33	1,2294
600	753	83-93	68-78	197	373	8,4	2,7	1,2522
	896			226	424	9,45	3,1	1,2286
	1203			281	527	11,7	3,95	1,2332
	1573			345	647	14,15	4,8	1,2309

TEPLOVODNÍ A KOMBINOVANÝ PROVOZ



šířka mm L	výška mm H	bílý lesk 35 / černý mat 31 / ostatní barvy XX			rozteč (h) mm	bílý lesk 35 / černý mat 31 / ostatní barvy XX			rozteč (hD) mm	Doporučený výkon e tyče (W)	skladem
		připojení středové obj. č. radiátoru	cena s DPH	cena €		připojení klasické obj. č. radiátoru	cena s DPH	cena €			
400	753	RADBEL4080 35/31/XX SP	6 294 Kč	262 €	50	RADBEL4080 35/31/XX	5 644 Kč	236 €	370	300	*
	896	RADBEL4090 35/31/XX SP	6 933 Kč	289 €		RADBEL4090 35/31/XX	6 283 Kč	262 €		300	*
	1203	RADBEL4012 35/31/XX SP	7 678 Kč	320 €		RADBEL4012 35/31/XX	7 028 Kč	293 €		300	*
	1573	RADBEL4016 35/31/XX SP	8 743 Kč	364 €		RADBEL4016 35/31/XX	8 093 Kč	338 €		300	*
500	753	RADBEL5080 35/31/XX SP	6 684 Kč	279 €		RADBEL5080 35/31/XX	6 034 Kč	252 €	470	300	*
	896	RADBEL5090 35/31/XX SP	7 394 Kč	308 €		RADBEL5090 35/31/XX	6 744 Kč	281 €		600	*
	1203	RADBEL5012 35/31/XX SP	8 495 Kč	354 €		RADBEL5012 35/31/XX	7 845 Kč	327 €		300	*
	1573	RADBEL5016 35/31/XX SP	9 560 Kč	398 €		RADBEL5016 35/31/XX	8 910 Kč	372 €		300	*
600	753	RADBEL6080 35/31/XX SP	7 217 Kč	301 €	RADBEL6080 35/31/XX	6 567 Kč	274 €	570	600	*	
	896	RADBEL6090 35/31/XX SP	7 856 Kč	327 €	RADBEL6090 35/31/XX	7 206 Kč	301 €		600	*	
	1203	RADBEL6012 35/31/XX SP	8 885 Kč	370 €	RADBEL6012 35/31/XX	8 235 Kč	344 €		300	*	
	1573	RADBEL6016 35/31/XX SP	10 163 Kč	423 €	RADBEL6016 35/31/XX	9 513 Kč	397 €		300	*	

Příklad objednání:

Radiátor BELTI 500×1573 (připojení)

pro kombinovaný nebo ústřední provoz v barvě:

- bílý (C35): RADBEL5016**35**SP (středové)
- černý mat (C31): RADBEL5016**31**SP (středové)
- cappuccino (C42): RADBEL5016**42** (na rozteč)

sestavení objednáacího kódu

RADBEL 5016 35 SP
kód rozměr barva středové připojení



STICK LEVEL

Horizontální radiátor s výjimečnou nabídkou šířek.
Vertikální profily 30×30 mm, horizontální profily 20×20 mm.

designový skrytý odvězdušňovací ventil

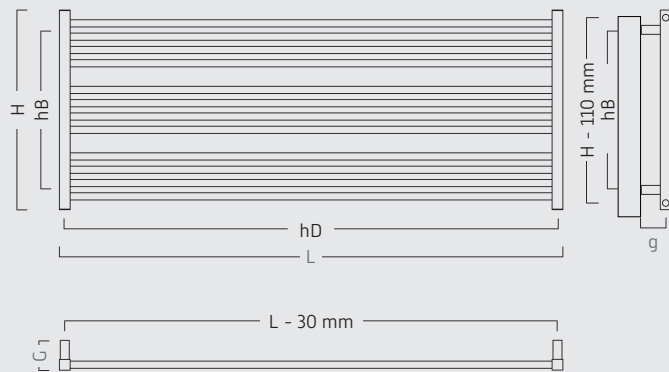
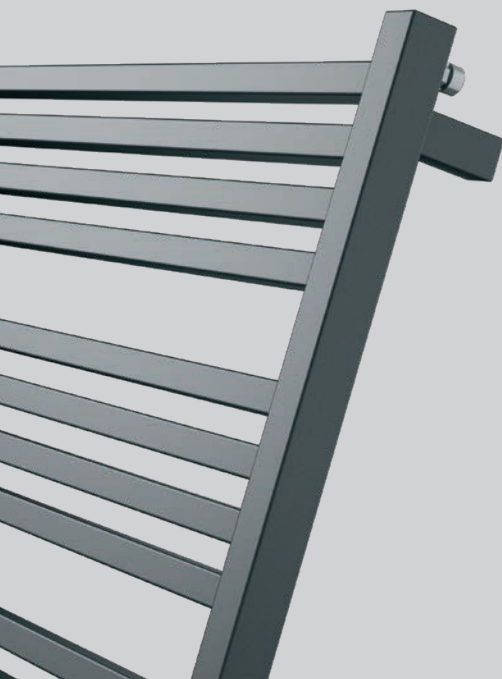

MOŽNOSTI PŘIPOJENÍ:

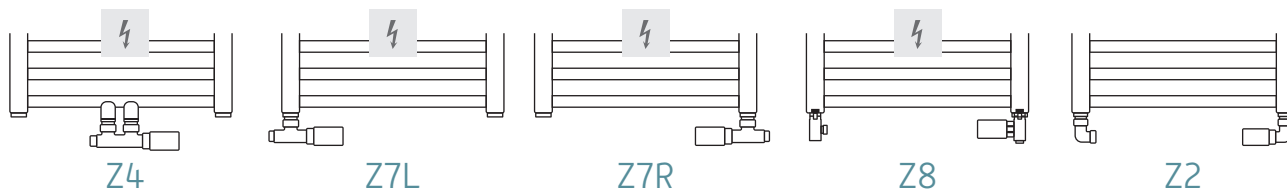

MOŽNOSTI PROVOZU:



TECHNICKÁ SPECIFIKACE

šířka (L) mm	výška (H) mm	hloubka od zdi vč. radiátoru (G) mm	hloubka od zdi k přívodu (g) mm	výkon při tepelném spádu		váha kg	objem dm ³	exponent n
				55/45 20°C (W)	75/65 20°C (W)			
800	555	83-103	68-78	230	433	6,6	0,82	1,2362
1000	555	83-103	68-78	299	554	8,1	1,03	1,2065
1200	555	83-103	68-78	352	649	9,5	1,22	1,1992
1400	555	83-103	68-78	405	744	11	1,41	1,1919
1600	555	83-103	68-78	458	839	12,4	1,60	1,1845
1800	555	83-103	68-78	512	934	13,9	1,79	1,1772

TEPLOVODNÍ A KOMBINOVANÝ PROVOZ



šířka mm L	výška mm H	bílý lesk 35 / černý mat 31 / ostatní barvy XX			rozeč (h) mm	bílý lesk 35 / černý mat 31 / ostatní barvy XX			rozeč (hD) mm	Doporučený výkon e tyče (W)	skladem
		připojení středové obj. č. radiátoru	cena s DPH	cena €		připojení klasické obj. č. radiátoru	cena s DPH	cena €			
800	555	RADSTIL8060 35/31/XX SP	7 607 Kč	317 €	50	RADSTIL8060 35/31/XX	6 957 Kč	290 €	770	300	*
1000		RADSTIL1060 35/31/XX SP	8 033 Kč	335 €		RADSTIL1060 35/31/XX	7 383 Kč	308 €	970	600	*
1200		RADSTIL1260 35/31/XX SP	8 495 Kč	354 €		RADSTIL1260 35/31/XX	7 845 Kč	327 €	1170	600	*
1400		RADSTIL1460 35/31/XX SP	8 956 Kč	373 €		RADSTIL1460 35/31/XX	8 306 Kč	347 €	1370	900	*
1600		RADSTIL1660 35/31/XX SP	9 560 Kč	398 €		RADSTIL1660 35/31/XX	8 910 Kč	372 €	1570	900	*
1800		RADSTIL1860 35/31/XX SP	10 305 Kč	429 €		RADSTIL1860 35/31/XX	9 655 Kč	403 €	1770	900	*

Příklad objednání:

Radiátor STICK LEVEL 1400x555 (připojení) pro kombinovaný nebo ústřední provoz v barvě:

- bílý (C35): RADSTIL1460**35**SP (středové)
- černý mat (C31): RADSTIL1460**31**SP (středové)
- cappuccino (C42): RADSTIL1460**42** (na rozeč)

sestavení objednacího kódu

RADSTIL 1460 35 SP
kód rozměr barva středové připojení



TRICK

Design pro koupelnu i interiér. Vertikální profily 25×25 mm, horizontální profily 20×20 mm.

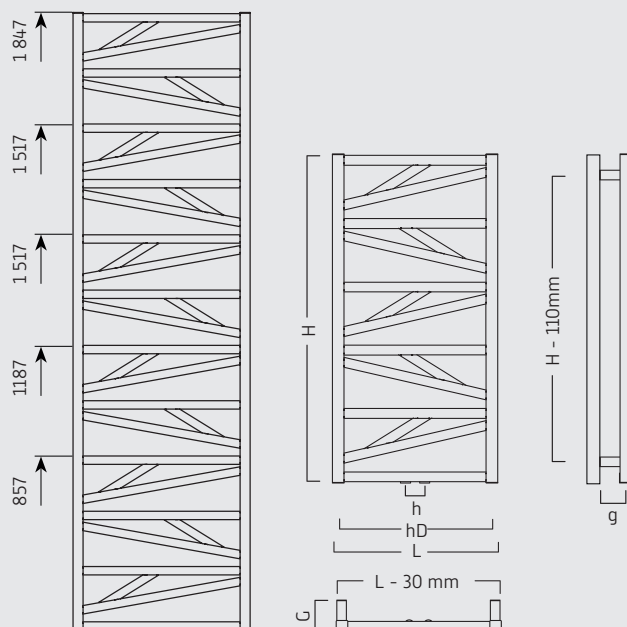
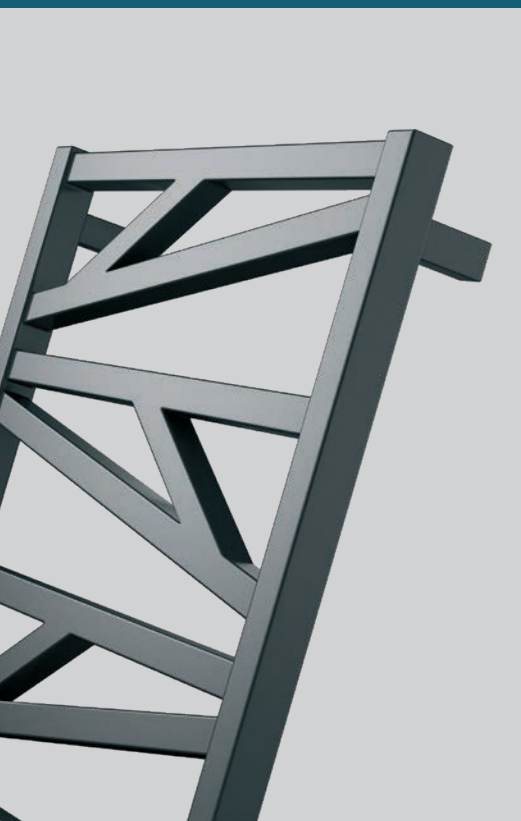

MOŽNOSTI PŘIPOJENÍ:

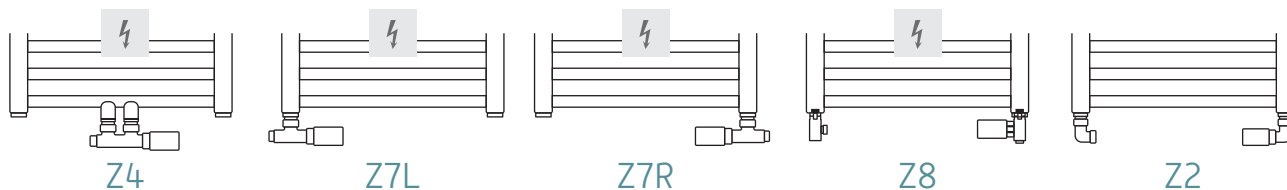

MOŽNOSTI PROVOZU:



TECHNICKÁ SPECIFIKACE

šířka (L) mm	výška (H) mm	hloubka od zdi vč. radiátoru (G) mm	hloubka od zdi k přívodu (g) mm	výkon při tepelném spádu		váha kg	objem dm ³	exponent n
				55/45 20°C (W)	75/65 20°C (W)			
430	857	83-93	68-78	352	186	7,5	3,5	1,2487
	1187			480	255	10,2	4,8	1,2394
530	857	83-93	68-78	410	217	8,6	4	1,2458
	1187			559	296	11,8	5,5	1,2423
	1517			704	374	15	7	1,2408
	1847			848	449	18,1	8,5	1,2467

TEPLOVODNÍ A KOMBINOVANÝ PROVOZ



šířka mm L	výška mm H	bílý lesk 35 / černý mat 31 / ostatní barvy XX			rozteč (h) mm	bílý lesk 35 / černý mat 31 / ostatní barvy XX			rozteč (hD) mm	Doporučený výkon e tyče (W)	skladem
		připojení středové obj. č. radiátoru	cena s DPH	cena €		připojení klasické obj. č. radiátoru	cena s DPH	cena €			
430	857	RADTRK4090 35/31/XX SP	7 820 Kč	326 €	50	RADTRK4090 35/31/XX	7 170 Kč	299 €	400	300	*
	1187	RADTRK4012 35/31/XX SP	9 560 Kč	398 €		RADTRK4012 35/31/XX	8 910 Kč	372 €		300	*
530	857	RADTRK5090 35/31/XX SP	8 743 Kč	364 €		RADTRK5090 35/31/XX	8 093 Kč	338 €	500	300	*
	1187	RADTRK5012 35/31/XX SP	11 370 Kč	474 €		RADTRK5012 35/31/XX	10 720 Kč	447 €		600	*
	1517	RADTRK5015 35/31/XX SP	13 429 Kč	560 €		RADTRK5015 35/31/XX	12 779 Kč	533 €		600	*
	1847	RADTRK5018 35/31/XX SP	15 239 Kč	635 €		RADTRK5018 35/31/XX	14 589 Kč	608 €		900	*

Příklad objednání:

Radiátor TRICK 530×1517 (připojení) pro kombinovaný nebo ústřední provoz v barvě::

- bílý (C35): RADTRK5012**35**SP (středové)
- černý mat (C31): RADTRK5012**31**SP (středové)
- cappuccino (C42): RADTRK5012**42** (na rozteč)

sestavení objednacího kódu

RADTRK 5012 35 SP
kód rozměr barva středové připojení



MONDRIAN

Design pro koupelnu i interiér. Vertikální profily 30×30 mm, horizontální profily 30×20 mm a 30×10 mm.

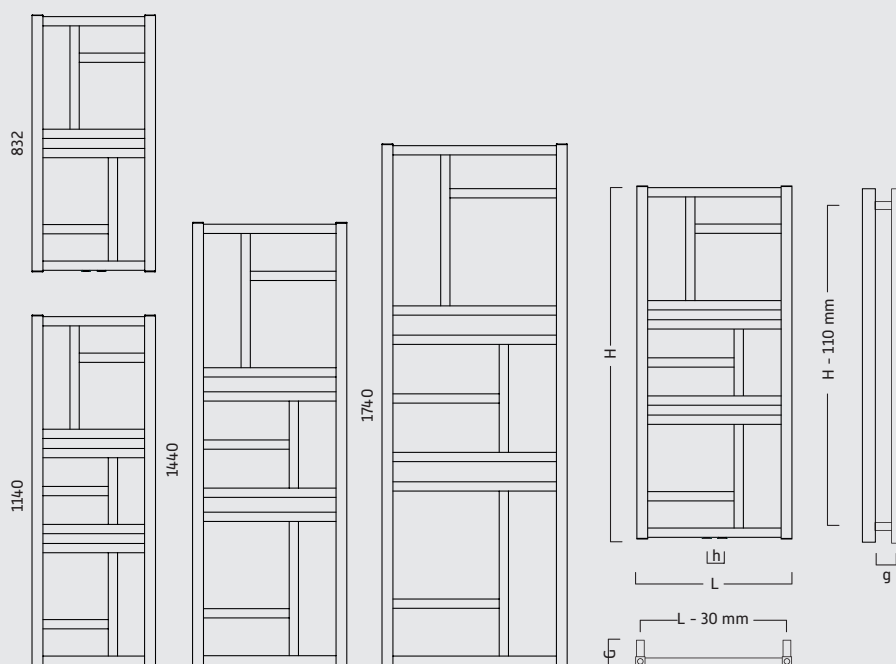
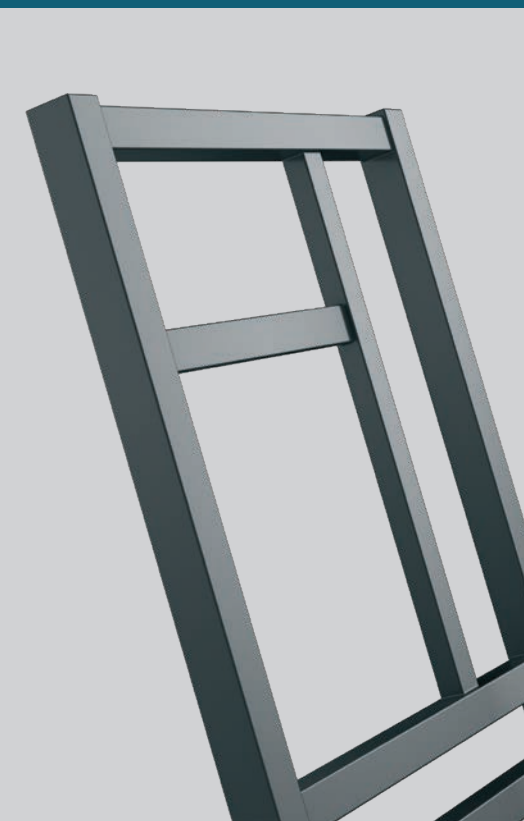

MOŽNOSTI PŘIPOJENÍ:

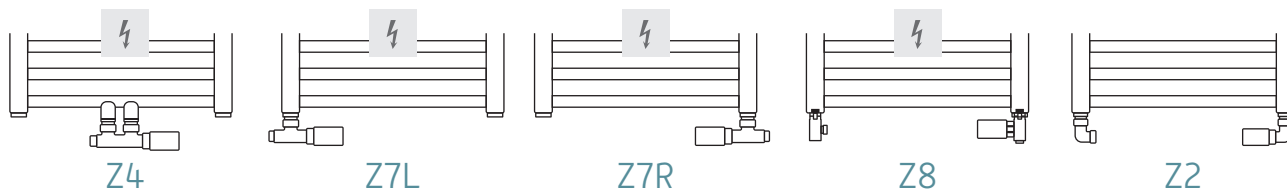

MOŽNOSTI PROVOZU:



TECHNICKÁ SPECIFIKACE

šířka (L) mm	výška (H) mm	hloubka od zdi vč. radiátoru (G) mm	hloubka od zdi k přívodu (g) mm	výkon při tepelném spádu		váha kg	objem dm ³	exponent n
				55/45 20°C (W)	75/65 20°C (W)			
400	832	88-98	71-88	160	300	8,2	3,27	1,2303
	1140			201	378	10	3,97	1,2317
500	1140	88-98	71-88	222	417	12	4,44	1,2317
	1440			264	496	12,8	5,14	1,2331
600	1440	88-98	71-88	285	536	14,5	5,6	1,2331
	1740			329	618	15,6	6,27	1,2345

TEPLOVODNÍ A KOMBINOVANÝ PROVOZ



šířka mm L	výška mm H	bílý lesk 35 / černý mat 31 / ostatní barvy XX			rozeč klasické/středové (hD/h) mm	Doporučený výkon e.tyče (W)	skladem
		připojení středové obj.č. radiátoru	cena s DPH	cena €			
400	832	RADMON4080 35/31/XX SP	7 099 Kč	296 €	50	300	*
	1140	RADMON4011 35/31/XX SP	8 519 Kč	355 €		300	*
500	1140	RADMON5011 35/31/XX SP	9 052 Kč	378 €	50	300	*
	1440	RADMON5014 35/31/XX SP	9 939 Kč	415 €		600	*
600	1440	RADMON6014 35/31/XX SP	10 720 Kč	447 €	50	600	*
	1740	RADMON6017 35/31/XX SP	11 536 Kč	481 €		600	*

Příklad objednání:

Radiátor MONDRIAN 500×1440 (středové připojení) pro kombinovaný nebo ústřední provoz v barvě:

- bílý (C35): RADMON5014**35**SP
- černý mat (C31): RADMON5014**31**SP
- cappuccino (C42): RADMON5014**42**SP

sestavení objednáčeho kódu

RADMON 5014 35 SP
kód rozměr barva středové připojení

VENTILOVÉ SETY / SADY

PRO STŘEDOVÉ PŘIPOJENÍ (Z4)

- jsou vhodné pro středové radiátory pro teplovodní i kombinovaný provoz.
- pro asymetrické radiátory jsou vhodné pouze pro teplovodní provoz.
- **pro teplovodní provoz je set/sada kompletní.**
- pro kombinovaný provoz je nutno ještě objednat elektrickou topnou tyč v doporučeném výkonu a barvě.
- elektrickou topnou tyč lze instalovat vlevo i vpravo do radiátoru.

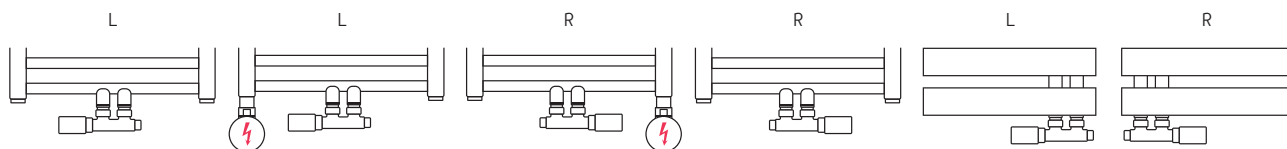

SET OBSAHUJE:

- 1× rohový ventil s termostatickou hlaví
- 2× svěrné šroubení Ø 15mm
- 2× svěrné šroubení Ø 16 mm
- 1× krycí rozeta

SADA OBSAHUJE:

- 1× rohový ventil s termostatickou hlaví
- 2× svěrné šroubení Ø 15 mm
- 2× svěrné šroubení Ø 16 mm

TERMSET

- rozdělujeme podle umístění termostatické hlavice na R-pravý nebo L-levý
- závit svěrných šroubení je eurokonus

obj.č.	barva	strana		cena s DPH / €	skladem
RDTERMSET.C	chrom	L	R	3 860 Kč 161 €	*
RDTERMSET.W	bílá	L	R		*
RDTERMSET.B	černá	L	R		*
RDTERMSET.SS	efekt nerez	L	R	4 187 Kč 175 €	*
RDTERMSET.xx	ostatní barvy	L	R		*



obj. č. RDTERMSETRB - pravý

HYBRIDSADA

- obsahuje oboustranný ventil, u kterého není nutno rozlišovat stranu umístění termostatické hlavice
- přívod je vždy na straně termostatické hlavice, kterou lze instalovat vlevo i vpravo
- závit svěrných šroubení je eurokonus

obj.č.	barva	cena s DPH / €	skladem
RDHYBRIDSADAC	chrom	2 166 Kč 91 €	*
RDHYBRIDSADAW	bílá		*
RDHYBRIDSADAB	černá mat		*



obj. č. RDHYBRIDSADAB

UNISADA (UNIVERSAL)

- obsahuje oboustranný ventil, u kterého není nutno rozlišovat stranu umístění termostatické hlavice
- přívod je vždy na straně termostatické hlavice, kterou lze instalovat vlevo i vpravo
- ventil UNIVERSAL lze použít pro rohové i přímé připojení.
- závit svěrných šroubení je eurokonus

obj.č.	barva	cena s DPH / €	skladem
RDUNISADAC	chrom	3 739Kč 156 €	*
RDUNISADAW	bílá		*
RDUNISADAB	černá mat	3980 Kč / 166 €	*



obj. č. RDUNISADAB

VENTILOVÉ SETY / SADY

PRO STŘEDOVÉ PŘIPOJENÍ (Z4K) ASYMETRICKÉ RADIÁTORY - KOMBINOVANÝ PROVOZ

THERMCOMB

- je vhodný především pro kombinovaný provoz pro asymetrické radiátory
- elektrickou topnou tyč lze instalovat vlevo i vpravo skrz ventil
- lze použít i pro teplovodní provoz
- **pro teplovodní provoz je set kompletní**
- pro kombinovaný provoz je nutno ještě objednat elektrickou topnou tyč
- rozdělujeme podle umístění hlavice, R-pravý nebo L-levý
- závit svěrných šroubení je eurokonus

obj.č.	barva	strana	cena s DPH / €	skladem
RDthermCOMSET.C	chrom	L R	3 860 Kč 161 €	*
RDthermCOMSET.W	bílá	L R		*
RDthermCOMSET.B	černá	L R		*
RDthermCOMSET.S	efekt nerez	L R	4 187 Kč 167 €	*
RDthermCOMSET..	ostatní barvy	L R		*

SET OBSAHUJE:

- 1x termostatický ventil
- 2x svěrné šroubení Ø 16 mm
- 2x svěrné šroubení Ø 15 mm
- 1x krycí rozetu

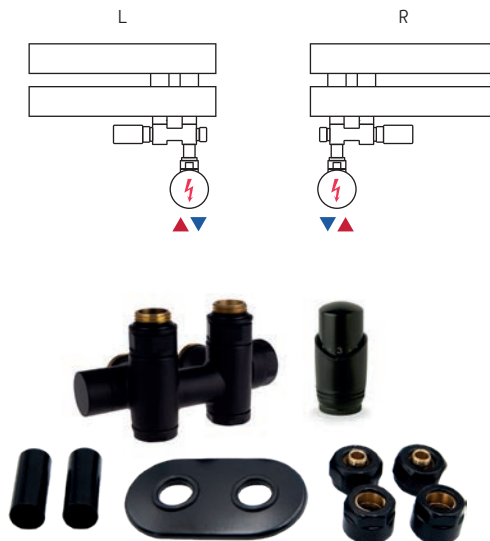

obj. č. RDthermCOMSETRB

PRO JEDNOBODOVÉ PŘIPOJENÍ (Z7)

SINGLESET

- je vhodný pro teplovodní i kombinový provoz pro klasické radiátory vlevo nebo vpravo s roztečí 50 mm
- elektrickou topnou tyč lze instalovat vlevo nebo vpravo vedle ventilu
- rozdělujeme podle umístění ventilu, R-pravý nebo L-levý [viz schémata]
- **pro teplovodní provoz je set kompletní**
- pro kombinovaný provoz je nutno ještě objednat elektrickou topnou tyč
- závit svěrných šroubení je eurokonus

obj.č.	barva	strana	cena s DPH / €	skladem
RDSINGLESET.C	chrom	L R	3 860 Kč 161 €	*
RDSINGLESET.W	bílá	L R		*
RDSINGLESET.B	černá	L R		*
RDSINGLESET.SS	efekt nerez	L R	4 187 Kč 175 €	*
RDSINGLESET.xx	ostatní barvy	L R		*

SET OBSAHUJE:

- 1x termostatický ventil
- 2x svěrné šroubení Ø 16 mm
- 2x svěrné šroubení Ø 15 mm
- 1x krycí rozetu

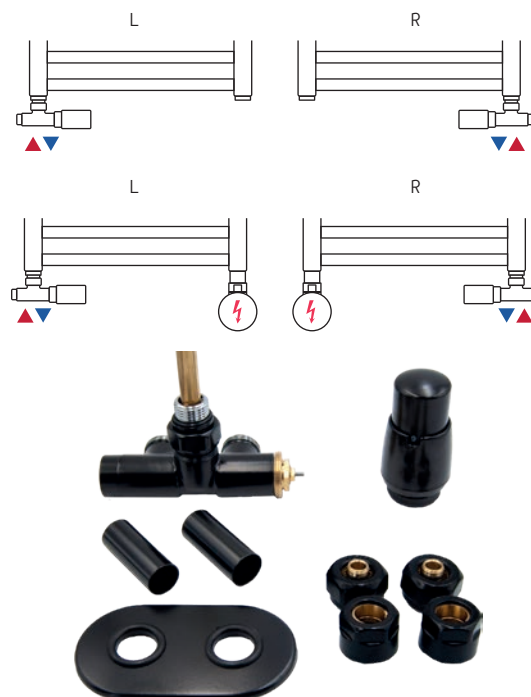

obj. č. RDSINGLESETRB

VENTILOVÉ SETY / SADY

PRO KRAJOVÉ PŘIPOJENÍ (Z2/Z8)

- jsou vhodné pro teplovodní i kombinovaný (pouze INTERSET) provoz pro klasické radiátory
- **pro teplovodní provoz je set / sada kompletní**
- pro kombinovaný provoz je vhodný pouze INTERSET
- * pro kombinovaný provoz je nutno ještě objednat elektrickou topnou tyč

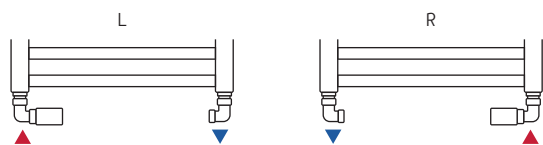

CLASSICSET, EDGESET, PRIMESADA (Z2)

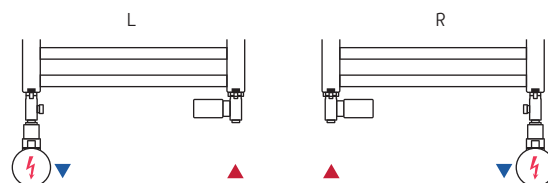

INTERSET (Z8)

SET OBSAHUJE:

- 1× rohový ventil s termostatickou hlavicí (mimo EDGESET)
- 2× svěrné šroubení Ø 15 mm
- 2× svěrné šroubení Ø 16 mm
- 2× krycí rozety

SADA OBSAHUJE:

- 1× rohový ventil s termostatickou hlavicí
- 2× svěrné šroubení Ø 15 mm
- 2× svěrné šroubení Ø 16 mm

INTERSET

- rozdělujeme podle strany umístění ventilu s termostatickou hlavicí na R-pravý nebo L-levý
- vhodný je pro teplovodní i kombinovaný provoz
- elektrickou topnou tyč lze instalovat skrz ventil vlevo nebo vpravo

obj.č.	barva	strana	cena s DPH / €	skladem
RDINTERSET.C	chrom	L R	3 860 Kč 161 €	*
RDINTERSET.W	bílá	L R		*
RDINTERSET.B	černá	L R	4 187 Kč 175 €	*
RDINTERSET.SS	efekt nerez	L R		*
RDINTERSET.xx	ostatní barvy	L R		*

CLASSICSET

- rozdělujeme podle strany umístění ventilu s termostatickou hlavicí na R-pravý nebo L-levý
- vhodný je pouze pro teplovodní provoz
- závit svěrných šroubení je eurokonus

obj.č.	barva	strana	cena s DPH / €	skladem
RDCLASSICSET.C	chrom	L R	3 098 Kč 130 €	*
RDCLASSICSET.W	bílá	L R		*
RDCLASSICSET.B	černá	L R	3 545 Kč 148 €	*
RDCLASSICSET.SS	efekt nerez	L R		*
RDCLASSICSET.xx	ostatní barvy	L R		*



obj. č. RDINTERSETRB



obj. č. RDCLASSICSETRB

EDGESET

- rozdělujeme podle strany umístění ventilu s ruční hlavicí na R-pravý nebo L-levý
- vhodný je pouze pro teplovodní provoz
- závit svěrných šroubení je M22×1,5

obj.č.	barva	strana	cena s DPH / €	skladem
RDEDGESET.C	chrom	L R	3 620 Kč 151 €	*
RDEDGESET.W	bílá	L R		*
RDEDGESET.B	černá	L R	4 190 Kč 175 €	*
RDEDGESET.SS	efekt nerez	L R		*
RDEDGESET.xx	ostatní barvy	L R		*



obj. č. RDEDGESETRB

PRIMESADA

- je vhodná pouze pro teplovodní provoz
- ventil je oboustranný (vlevo/vpravo) s přívodem vody vždy u termostatické hlavice
- závit svěrných šroubení je M22×1,5

obj.č.	barva	cena s DPH / €	skladem
RDPRIMESADAC	chrom	1 924 Kč 82 €	*
RDPRIMESADAW	bílá		*
RDPRIMESADAB	černá mat		*



obj. č. RDPRIMESADAB

DOPLŇKY | KRYCÍ ROZETY

KRYCÍ ROZETY

- včetně 2 trubiček, určená pro středové nebo jednobodové připojení 50 mm

barva	plast			mosaz			skladem
	obj.č.	cena s DPH	cena €	obj.č.	cena s DPH	cena €	
chrom	RDHYBRIDROZC	216 Kč	9 €	RDROZTRSTC	595 Kč	25 €	*
bílá	RDHYBRIDROZW	216 Kč	9 €	RDROZTRSTW	595 Kč	25 €	*
černá mat	RDHYBRIDROZB	216 Kč	9 €	RDROZTRSTB	595 Kč	25 €	*

Doporučujeme pro sadu HYBRID a UNI.



- včetně 2 trubiček, určená pro připojení na rozteč

barva	plast			mosaz			skladem
	obj.č.	cena s DPH	cena €	obj.č.	cena s DPH	cena €	
chrom	RDHYBRIDROZC	216 Kč	9 €	RDROZTRROC	595 Kč	25 €	*
bílá	RDHYBRIDROZW	216 Kč	9 €	RDROZTRROW	595 Kč	25 €	*
černá mat	RDHYBRIDROZB	216 Kč	9 €	RDROZTRROB	595 Kč	25 €	*

Doporučujeme pro sadu PRIME.



HÁČKY

obj.č.	barva	rozměr (š×v×h)	cena s DPH	cena €	skladem
RDO4HS36-0C31	bílá	20×20×36 mm	209 Kč	9 €	*
RDO4HS36-0C33	černá	20×20×36 mm	209 Kč	9 €	*

Vhodné pro radiátory: Edinburg, Nameless, Popstar, Belti, Poppy, Stick, Stick Level, Mondrian. V sadě jsou 4 ks háčků.



DOPLŇKY PRO RADIÁTORY PRO ELEKTRICKÝ PROVOZ



Nemrzoucí náplň do radiátorů

obj.č.	objem	cena s DPH	cena €	skladem
REDPG12	2 l	890 Kč	37 €	*



Zátka

obj.č.	barva	cena s DPH	cena €	skladem
REDKOMZAS	chrom	50 Kč	2 €	*

Nutno objednat pro radiátory pro el. provoz, které bude naplňovat montážní firma.

KOMBINOVANÝ PROVOZ

KLASICKÉ PŘIPOJENÍ [Z8]
el. tyč lze instalovat vlevo i vpravo skrz ventil

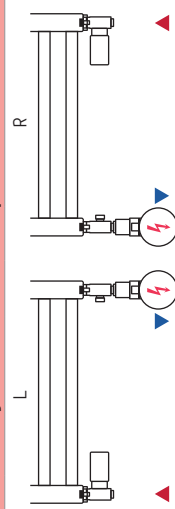

INTERSET

chrom	RDINTERSET.C	L	R	3 860 Kč 161 €
bílý	RDINTERSET.W	L	R	
černý	RDINTERSET.B	L	R	
efekt nerez	RDTERMSET.SS	L	R	4 187 Kč 175 €
ostatní	RDTERMSET.xx	L	R	

JEDNOBODOVÉ PŘIPOJENÍ [Z7]
el. tyč lze instalovat na druhou stranu

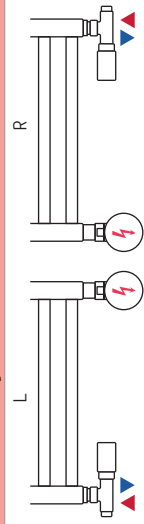

SINGLESET

chrom	RDSINGLESET.C	L	R	3 860 Kč 161 €
bílý	RDSINGLESET.W	L	R	
černý	RDSINGLESET.B	L	R	
efekt nerez	RDTERMSET.SS	L	R	4 187 Kč 175 €
ostatní	RDTERMSET.xx	L	R	

STŘEDOVÉ PŘIPOJENÍ [Z4]
el. tyč lze instalovat vlevo i vpravo

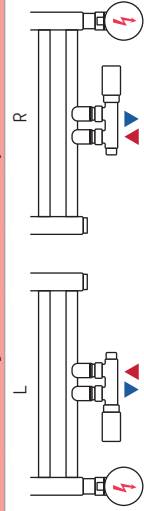

TERMSET

chrom	RDTERMSET.C	L	R	3 860 Kč 161 €
bílý	RDTERMSET.W	L	R	
černý	RDTERMSET.B	L	R	
efekt nerez	RDTERMSET.SS	L	R	4 187 Kč 175 €
ostatní	RDTERMSET.xx	L	R	

Pro kombinovaný provoz je nutno k setu /sadě ještě objednat el. tyč v doporučeném výkonu a barvě.

PŘEHLED ELEKTRICKÝCH TYČÍ:

YUUKI (Y) RDOYUUKI od 3 195,-	PATRONA (T) RADPST od 2 353,-	HOT (H) RDOHOT od 3 885,-	BURGH1 (H1) RDOHT1 5 070,-	BURGH2 (H2) RDOHT2 5 070,-	BURGH2RK (RK) RDOHT2RK 5 070,-

Tyto schémata a doporučené ventilové SETY / SADY jsou vhodné pro klasické nebo středové radiátory pro kombinovaný provoz.

SET obsahuje:

- 1x rohový ventil s termostatickou hlavíci
- 2x svěrné šroubení Ø 15 mm [Cu, Al s garniturou]
- 2x svěrné šroubení Ø 16 mm [Al]
- 1x krycí rozety



SADA obsahuje:

- 1x rohový ventil s termostatickou hlavíci
- 2x svěrné šroubení Ø 15 mm [Cu, Al s garniturou]
- 2x svěrné šroubení Ø 16 mm [Al]

U setu rozdělujeme stranu ventilu (R-pravý / L-levý).
Příklad obj. č.: TERMSET, pravý, černý – RDTERMSETRB

* Sada je vždy oboustranná. Přívod vody je vždy u termostatické hlavice (UNI, HYBRID).
** V sadě UNI je termostatický ventil přímý i rohový.

Příklad obj. č.: HYBRID, pravý, černý – RDHYBRIDSADAB

UNISADA***

chrom	RDUNISADAC	3 739 Kč 156 €
bílá	RDUNISADAW	
černá mat	RDUNISADAB	3 980 Kč / 166 €



HYBRIDSADA*

chrom	RDHYBRIDSADAC	2 166 Kč 91 €
bílá	RDHYBRIDSADAW	
černá mat	RDHYBRIDSADAB	



Ventily jsou vyobrazeny v pravé variantě.
Směr vody (přívod ► zpátečka ◄) je z čelního pohledu.

TEPLOVODNÍ PROVOZ

STŘEDOVÉ PŘIPOJENÍ
(Z4)

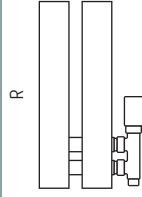
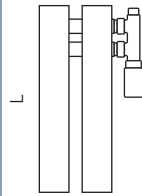

SET obsahuje:

- 1x rohový ventil s termostatickou hlavící
 - 2x svěrné šroubení Ø 15 mm (Cu, Al s garniturou),
 - 2x svěrné šroubení Ø 16 mm (Al)
 - 1x krycí rozety
- U setu rozdělujeme stranu ventilu (R-pravý / L-levý).

Příklad obj. č.: TERMSET, pravý, černý – RDTERMSETRB

TERMSET		L		R	
		L	R	L	R
chrom	RDTERMSET.C			3 860 Kč	161 €
bílý	RDTERMSET.W				
černý	RDTERMSET.B				
efekt nerez	RDTERMSET.SS			4 187 Kč	175 €
ostatní	RDTERMSET.xx				



UNISADA		L		R	
		L	R	L	R
chrom	RDUNISADAC			3 739 Kč	156 €
bílá	RDUNISADAW				
černá mat	RDUNISADAB			3 980 Kč / 166 €	



HYBRIDSADA		L		R	
		L	R	L	R
chrom	RDHYBRIDSADAC			2 166 Kč	91 €
bílá	RDHYBRIDSADAW				
černá mat	RDHYBRIDSADAB				



Tyto schémata a doporučené ventillové SETY / SADY jsou vhodné pro asymetrické radiátory pro teplovodní provoz (EDINBURGH, DARVEL, NAMELESS, POPSTAR, GIULIETTA atd.).

SADA obsahuje:

- 1x rohový ventil s termostatickou hlavící
 - 2x svěrné šroubení Ø 15 mm (Cu, Al s garniturou),
 - 2x svěrné šroubení Ø 16 mm (Al)
- * Sada je vždy oboustranná. Přívod vody je vždy u termostatické hlavice (UNI, HYBRID).
** V sadě UNI je termostatický ventil přímý i rohový.

Příklad obj. č.: HYBRID, pravý, černý – RDHYBRIDSADAB

Ventily jsou vyobrazeny v pravé variantě.
Směr vody (přívod ▲▶ zpátečka) je z čelního pohledu.

Pro teplovodní provoz je set / sada kompletní.

KOMBINOVANÝ PROVOZ

STŘEDOVÉ PŘIPOJENÍ (Z4K)

el. tyč lze instalovat vlevo i vpravo skrz ventil

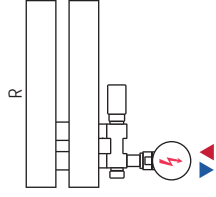
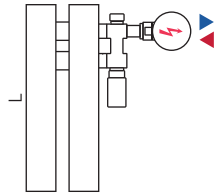

SET obsahuje:

- 1x rohový ventil s termostatickou hlavíčí
 - 2x svěrné šroubení Ø 15 mm (Cu, Al s garniturou),
 - 2x svěrné šroubení Ø 16mm (Al)
 - 1x krycí rozety
- U setu rozdělujeme stranu ventilu (R-pravý / L-levý).

Příklad obj. č.:







THERMCOMB, pravý, černý - RD THERMCOMSETRB

THERMCOMB		L	R
chrom	RD THERMCOMSET.C		
bílá	RD THERMCOMSET.W		
černá mat	RD THERMCOMSET.B		

3 860 Kč
161 €

Pro kombinovaný provoz je nutno k setu /sadě ještě objednat el. tyč v doporučeném výkonu a barvě.

PŘEHLED ELEKTRICKÝCH TYČÍ:

					
YUUKI (Y) RDOYUUKI od 3 195,-	PATRONA (T) RADPST od 2 353,-	HOT (H) RDOHOT od 3 885,-	BURGH1 (H1) RDOHT1 5 070,-	BURGH2 (H2) RDOHT2 5 070,-	BURGH2RK (RK) RDOHT2RK 5 070,-

Přehled barev a výkonů tyčí:

BARVA	YUUKI			PATRONA			HOT			BURGH		
chrom	●	●	●	●	●	●	●	●	●	●	●	●
bílá	●	●	●	●	●	●	●	●	●	●	●	●
černá	●	●	●	●	●	●	●	●	●	●	●	●
černá m.				●	●	●	●	●	●			
stříbrná				●	●	●						
antracit				●	●	●						
zlatá				●	●	●						

↑
Výkon tyčí (W):



ELEKTRICKÉ TOPNÉ TYČE

- jsou vhodné pro kombinový a elektrický provoz
- doporučený max. výkon topné tyče je uveden u jednotlivých radiátorů
- v případě elektrického provozu s tyčemi YUUKI a HOT **se příplatek za naplnění neúčtuje**

ELEKTRICKÁ TOPNÁ TYČ YUUKI

- IP44
- víceúrovňová ochrana
- mechanické ovládání
- vinutý kabel/ U=rovný kabel
- antifreeze
- LED vizualizace
- rozměr (v×š×h): 66×59×54 mm

AKCE
ELEKTRICKÉ
NAPLNĚNÍ
FREE



YUUKI - C1 - U



YUUKI - C2



YUUKI - C3

obj. kód YUUKI vinutý kabel / U - rovný kabel *								skladem
výkon	bílá	černá	cena s DPH	cena €	chrom	cena s DPH	cena €	
300	RDOYUUKI03C1 / U	RDOYUUKI03C2 / U	3 195 Kč	134 €	RDOYUUKI03C3 / U	3 327 Kč	139 €	*
600	RDOYUUKI06C1 / U	RDOYUUKI06C2 / U	3 203 Kč	134 €	RDOYUUKI06C3 / U	3 345 Kč	140 €	*
900	RDOYUUKI09C1 / U	RDOYUUKI09C2 / U	3 212 Kč	134 €	RDOYUUKI09C3 / U	3 389 Kč	142 €	*
1200	RDOYUUKI12C1 / U	RDOYUUKI12C2 / U	3 221 Kč	135 €	RDOYUUKI12C3 / U	3 407 Kč	142 €	*

* objednávací kód s U = elektrická topná tyč s rovným kabelem

sestavení objednávacího kódu

RDOYUUKI 3 31 U
typ tyče výkon barva rovný kabel

Příklad:
el. tyč YUUKI, bílá, 300W, rovný kabel **RDOHOT39BKU**

ELEKTRICKÁ TOPNÁ TYČ HOT

- IP44
- víceúrovňová ochrana
- dotykové ovládání
- časovač 2-4-6-8h
- nízká spotřeba energie
- inteligentní provoz (signalizace poruch)
- vinutý kabel, U= rovný, U=skrytý kabel
- antifreeze
- LED vizualizace
- rozměr (v×š×h): 75×43×43 mm

AKCE
ELEKTRICKÉ
NAPLNĚNÍ
FREE



HOT - WH - U



HOT - BK



HOT - ST

obj. kód HOT vinutý kabel / U - rovný kabel / U - přímé napojení do zdi*								skladem
výkon	bílá	černá	cena s DPH	cena €	stříbrná	cena s DPH	cena €	
300	RDOHOT34WH / U	RDOHOT34BK / U	3 885 Kč	162 €	RDOHOT34ST / U	3 964 Kč	166 €	*
600	RDOHOT39WH / U	RDOHOT39BK / U	3 894 Kč	163 €	RDOHOT39ST / U	4 044 Kč	169 €	*
900	RDOHOT44WH / U	RDOHOT44BK / U	4 124 Kč	172 €	RDOHOT44ST / U	4 221 Kč	176 €	*
1200	RDOHOT49WH / U	RDOHOT49BK / U	4 469 Kč	187 €	RDOHOT49ST / U	4 602 Kč	192 €	*

* objednávací kód s U = elektrická topná tyč s rovným nebo skrytým kabelem. V dodávce je rovný kabel i krytka pro přímé napojení do zdi.

sestavení objednávacího kódu

RDOHOT 39 BK U
typ tyče výkon barva rovný/skrytý kabel

Příklad:
el. tyč HOT, černá, 600W, rovný/skrytý kabel **RDOHOT39BKU**

ELEKTRICKÉ TOPNÉ TYČE

- jsou vhodné pro kombinovaný a elektrický provoz. Doporučený výkon topné tyče je uveden u jednotlivých radiátorů
- v případě elektrického provozu s tyčemi PATRONA a BURGH je **jednotný příplatek** za naplnění **MOC 2 730 Kč s DPH / 114 €**

ELEKTRICKÁ TOPNÁ TYČ PATRONA

- IP65
- vícestupňová ochrana
- mechanické ovládání
- vinutý kabel
- antifreeze
- nízká spotřeba energie
- LED signalizace provozu
- rozměr (v×š×h): 66×59×54 mm

obj. kód PATRONA vinutý kabel								skladem
výkon	bílá obj. kód	cena s DPH	cena €	chrom obj. kód	stříbrná obj. kód	cena s DPH	cena €	
150	RADPST151	2 353 Kč	99 €	RADPST153	RADPST159	2 449 Kč	98 €	*
300	RADPST311	2 449 Kč	103 €	RADPST313	RADPST312	2 545 Kč	102 €	*
600	RADPST361	2 545 Kč	107 €	RADPST363	RADPST362	2 641 Kč	106 €	*
900	RADPST411	2 641 Kč	111 €	RADPST413	RADPST412	2 737 Kč	109 €	*
1200	RADPST461	2 737 Kč	115 €	RADPST463		2 833 Kč	113 €	*

výkon	černá obj. kód	černá mat obj. kód	zlatá / grafit / antracit obj. kód	cena s DPH	cena €	skladem
150	RADPST156	RADPST158				
300	RADPST315	RADPST320	RADPST31 4/6/7	2 641 Kč	111 €	*
600	RADPST365	RADPST368	RADPST36 4/6/7	2 737 Kč	115 €	*
900	RADPST415	RADPST420	RADPST41 4/6/7	2 833 Kč	119 €	*



ELEKTRICKÁ TOPNÁ TYČ BURGH

- IP54
- vícestupňová ochrana
- provoz 30-60 °C
- časovač 2h OFF - po 2 hodinách se el. tyč vypne
- časovač 2h START - po 2 hodinách se el. tyč vrátí na původní nastavení
- manuální ovládání [ON / + / -]
- otočení regulátoru o 330°
- nízká spotřeba energie
- LED signalizace provozu
- BURGH1 - skrytý napojení ze zdi
- BURGH2 - vinutý kabel
- BURGH2RK - rovný kabel
- antifreeze
- nedoporučujeme pro horizontální polohu
- rozměr (v×š×h): 75×43×43 mm



výkon	06-bílá / 14-černá / 02-chrom / 03-efekt nerez			cena s DPH	cena €	skladem
	obj. kód BURGH1	obj. kód BURGH2RK	obj. kód BURGH2			
120	RDOHT1 120 06/14/02/03	RDOHT2 120 06/14/02/03	RDOHT2RK 120 06/14/02/03	5 070 Kč	212 €	*
200	RDOHT1 200 06/14/02/03	RDOHT2 200 06/14/02/03	RDOHT2RK 200 06/14/02/03			*
300	RDOHT1 300 06/14/02/03	RDOHT2 300 06/14/02/03	RDOHT2RK 300 06/14/02/03			*
400	RDOHT1 400 06/14/02/03	RDOHT2 400 06/14/02/03	RDOHT2RK 400 06/14/02/03			*
500	RDOHT1 500 06/14/02/03	RDOHT2 500 06/14/02/03	RDOHT2RK 500 06/14/02/03			*
600	RDOHT1 600 06/14/02/03	RDOHT2 600 06/14/02/03	RDOHT2RK 600 06/14/02/03			*
800	RDOHT1 800 06/14/02/03	RDOHT2 800 06/14/02/03	RDOHT2RK 800 06/14/02/03			*

sestavění objednánoho kódu

RDOHT 1 300 06
tyč BURGH typ tyče výkon barva

Příklad: el tyč BURGH1, přímé napojení ze zdi, bílá, 300 W **RDOHT130006**



* Skladem nebo naskladnění do 2 týdnů * Naskladnění 4-6 týdnů
Na elektrické tyče se vztahuje záruka 2 roky.

S20V
BURGH

S20
PATRONA

VZORNÍK BAREV – RADIÁTORY

Akce **AKCE COLORS FREE** platí pro všechny radiátory s barevnými odstíny z níže uvedeného vzorníku. Cena všech 23 barev je stejná.

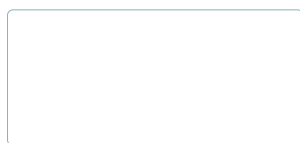

C35 WHITE SILK [STANDARD]

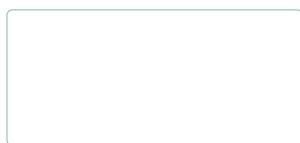

C34 WHITE MAT

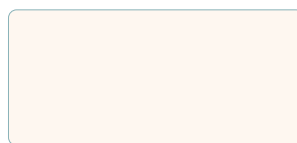

C57 ICE CREAM

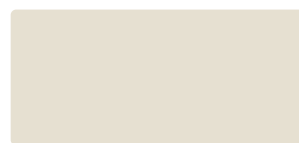

C37 WHITE CHOCOLATE



C42 CAPPUCCINO



C84 GOLD

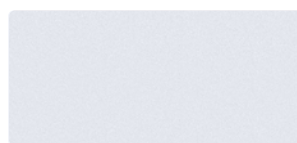

C36 WHITE STRUCTURE



C44 CARDAMOM



C43 CINNAMON



C69 SPARROW



C70 MOON



C71 GREY WALL



C19 GREY

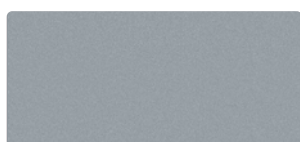

C18 ALUMINIUM

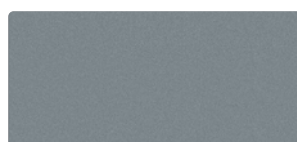

C17 SILVER

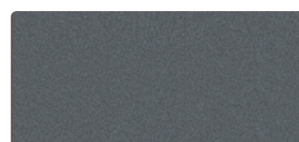

C73 SALT & PEPPER



C12 GRAPHITE



C33 BLACK STRUCTURE



C16 ANTHRACITE

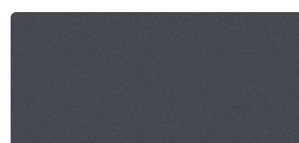

C15 GRANITE



C75 BLACK SWAN



C31 BLACK MAT



C76 BLACK HORSE



Barvy RAL

- Nabízíme možnost všech radiátorů v barvách RAL.
- Cenová nabídka RAL barvy je na dotaz.
- Objednávací kód: objednávací kód radiátoru a číslo RAL

Příklad: Radiátor PERTH 500×1200 v RAL barvě růžová 4003,
obj. kód: RADPER5012 s textem RAL4003

Vybrané typy ventilových setů lze dodat v barvě radiátoru dle výše uvedeného vzorníku nebo zvolené RAL barvy.

Cenová nabídka RAL barvy na dotaz.

RADIÁTORY INTERIÉROVÉ

VIVAT / VIVAT X



TUBUS



ELEKTRICKÉ SUŠÁKY

PRIMAVERA



ESCADA II





www.hopa-koupelny.cz
www.olsen-spa.cz



HOPA CZ s.r.o. | Divnice 144, 763 21 Slavičín okr. Zlín
telefon: +420 577 342 630 | fax: +420 577 342 631 | email: info@hopa.cz | **B2B**

objednávky: +420 577 007 216, 223 | objednavky@hopa.cz
expedice: +420 577 007 220,310 | expedice@hopa.cz
technické poradenství: +420 577 007 221 | info@hopa.cz
reklamace: +420 577 007 213, 777 324 630 | reklamace@hopa.cz

Platnost ceníku od 1. 6. 2024.