

LAUFEN

CENÍK 2024

Doporučené maloobchodní brutto ceny v Kč bez DPH (DMBC)

platné **od 1. 1. 2024**

KOUPELNOVÁ KERAMIKA
VANY | VANIČKY A SPRCHOVÉ ZÁSTĚNY
KOUPELNOVÝ NÁBYTEK | VODOVODNÍ BATERIE

Saphirkeramik

SAPHIRKERAMIK

Materiál Saphirkeramik se vyznačuje vysokou pevností a výbornou zpracovatelností, díky čemuž je možné tento materiál používat při výrobě designových tenkostěnných keramických výrobků s exkluzivním poloměrem hrany 1 - 2 mm.



LCC (Laufen Clean Coat)

Tato inovativní úprava keramického povrchu vzniká nanesením sklovitého povlaku na originální glazuru a jeho vytvrzením při vysoké teplotě. Povrch LCC se vyznačuje vysokou tvrdostí a odolností. LCC je vzhledem k hodnotě drsnosti pouhé čtyři nanometry (3x hladší než povrch keramické glazury) odolná proti usazování vodního kamene, nečistot a bakterií. Mírná znečištění lze velmi snadno odstranit. Hydrofilní efekt zajistí odplavení nečistot při oplachování. LCC chrání keramiku a usnadňuje úklid nejen v domácnostech, ale i ve veřejných prostorách. Při čištění je zapotřebí používat pouze neabrazivní čisticí prostředky. Intenzivní prostředky totiž při pravidelném použití jemného saponátu nebudou vůbec potřeba.

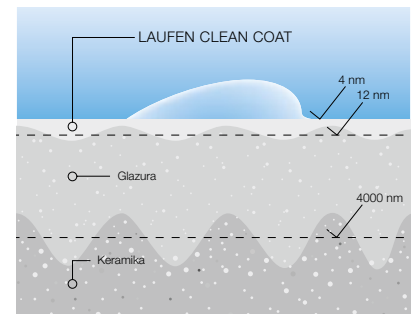

LAUFEN

CLEAN COAT ACTIVE

LCC Active (Laufen Clean Coat Active)

Vysoce účinná antimikrobiální povrchová úprava, která zajišťuje maximální hygienu bez bakterií, virů a choroboplodných zárodků. LCC Active byla vyvinuta společností Laufen na základě intenzivního výzkumu a to pro keramické výrobky a sedátka. Na keramiku se tato inovativní úprava nanáší sofistikovaným procesem, při kterém je spojena s glazurou tepelnou stabilizací. Nositelem antimikrobiálních vlastností je v tomto případě měď, která má schopnost aktivně zničit nebo inhibovat růst 99,9 % bakterií a virů během 24 hodin. Zároveň je povrch keramiky hydrofilní a třikrát hladší než standardní glazura, zajišťuje tak snadnou údržbu a napomáhá odplavení nečistot během používání a čištění výrobku. U sedátek je použita jiná látka, sloučenina obsahující molybden a zinek, která využívá působení volných radikálů k ničení bakterií a virů.



Speciální typ glazury LCC (400) nebo LCC Active (A00) je možno objednat na vybrané výrobky sanitární keramiky v bílé barvě. Příplatek za úpravu LCC je 2 000 Kč bez DPH za jeden kus. Příplatek za úpravu LCC Active je 2 250 Kč bez DPH za 1 kus.

SILENT FLUSH

Silent Flush

Vnitřní prostor klozetu bez skrytého oplachového kruhu je speciálně tvarován tak, aby voda proudila po dokonale optimalizované spirálové dráze. Silent Flush redukuje hlučnost splachování a zajistí tak ještě diskrétnější a klidnější návštěvy koupelny. Použití systému Silent Flush nemění nic na známém designu toalety zvenčí. Silent Flush je nejen tišší, ale díky intenzivnímu řízenému proudění se zvýší i čistota vnitřní části toalety.

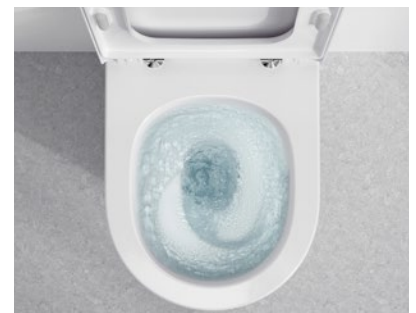



LAUFEN
space
PRAGUE

INFORMACE A SLUŽBY ZÁKAZNÍKŮM

I. P. Pavlova 5 (vchod z Legerovy ulice) 120 00 Praha 2

tel.: +420 296 337 701, laufenspace@cz.laufen.com, www.laufenspaceprague.com

Otevírací doba: Po – Pá: 9.00 – 18.00

Kontakty na obchodní zástupce, projektové oddělení a technickou podporu najdete na www.laufen.cz

139ZT002400026441

Tyto doporučené maloobchodní brutto ceny (DMBC) se rozumí v Kč bez DPH. Ceny jsou platné od 1. 1. 2024.

Tiskové chyby vyhrazeny.

LAUFEN CZ s.r.o. si vyhrazuje právo změn cen.

Aktuální ceny doporučujeme ověřit na našich internetových stránkách.



LAUFEN

KLOZETY S BIDETOVOU SPRŠKOU

WC CLEANET RIVA	1	Klozety se zabudovanou bidetovou sprškou	Profi line
WC CLEANET NAVIA	5	Klozety se zabudovanou bidetovou sprškou	Profi line
WC CLEANET ALVIA	8	Klozety se zabudovanou bidetovou sprškou	Profi line
WC CLEANET SIT	10	WC sedátko s zabudovanou bidetovou sprškou	Profi line

KOUPELNOVÉ SÉRIE

SONAR	12	Koupelnová keramika	Luxury line
	15	Koupelnový nábytek	Luxury line
	21	Vany	Luxury line
ILBAGNOALESSI	22	Koupelnová keramika	Studio line
	25	Koupelnový nábytek	Studio line
	36	Vany	Studio line
PALOMBA COLLECTION	38	Koupelnová keramika	Studio line
	40	Vany	Studio line
KARTELL • LAUFEN	42	Koupelnová keramika	Luxury line
	50	Koupelnový nábytek	Luxury line
	58	Vany	Luxury line
HOME COLLECTION THE NEW CLASSIC	59	Doplňky	Profi line
	60	Koupelnová keramika	Luxury line
	64	Koupelnový nábytek	Luxury line
LIVING SQUARE	71	Vany	Luxury line
	72	Koupelnová keramika	Studio line
	73	Koupelnový nábytek	Studio line
LIVING SAPHIRKERAMIK LIVING CITY	74	Koupelnová keramika	Studio line
	75	Koupelnová keramika	Studio line
INO	77	Koupelnový nábytek	Studio line
	78	Koupelnová keramika	Studio line
	82	Koupelnový nábytek	Studio line
VAL	87	Vany	Studio line
	88	Koupelnová keramika	Studio line
	99	Koupelnový nábytek	Studio line
MEDA	105	Vany	Studio line
	106	Koupelnová keramika	Studio line
	112	Koupelnový nábytek	Studio line
PALACE	115	Vany	Studio line
	116	Koupelnová keramika	Studio line
	119	Koupelnový nábytek	Studio line
LAUFEN PRO S	120	Koupelnová keramika	Profi line
	130	Koupelnový nábytek	Profi line
	142	Vany a sprchové vaničky	Profi line
LAUFEN PRO B LAUFEN PRO A	146	Koupelnová keramika	Profi line
	147	Koupelnová keramika	Profi line
LAUFEN PRO	149	Koupelnový nábytek	Profi line
	152	Koupelnová keramika	Profi line
	164	Vany a sprchové vaničky	Profi line
LUA	171	Sprchové zástěny	Profi line
	172	Koupelnová keramika	Profi line
	181	Koupelnový nábytek	Studio line
LANI	184	Vany	Profi line
	186	Koupelnová keramika	Studio line
	187	Koupelnový nábytek	Studio line

PRODUKTOVÁ ŘEŠENÍ

KOUPELNOVÁ KERAMIKA	188	LAUFEN PRO LIBERTY / REHAB ♿	Profi line
	189	LIBERTY LINE / SPECIÁLNÍ VÝROBKY ♿	Profi line
	190	FLORAKIDS	Studio line
	192	Umyvadlová mísa, vestavná umyvadla zdola	Profi line
	193	Zápuštná umyvadla shora	Profi line
	193	Umyvatka	Profi line
	194	Klozety	Profi line
	195	Doplňky UNIVERSAL	Profi line
	196	Podomítkové moduly Laufen	Profi line
	202	Urinály	Profi line

PRODUKTOVÁ ŘEŠENÍ

KOUPELNOVÝ NÁBYTEK	208	ARUN	Studio line
	216	LANI	Studio line
	232	BASE	Studio line
	233	FRAME 25	Studio line
	241	LEELO	Studio line
	242	NIARA	Studio line
	245	NIARA S	Studio line
	246	NIXIE	Profi line
	248	CANA	Profi line
WELLNESS	250	LINDEN – vany Marbond	Studio line
	251	LAUFEN SOLUTIONS – vany akrylátové	Profi line
	254	MODERNA PLUS – vany ocelové	Studio line
	255	PALLADIUM – vany ocelové	Studio line
	256	THALLIUM – vany ocelové	Studio line
	257	LAUFEN SOLUTIONS – sprchové vaničky akrylátové	Studio line
	260	PLATINA – sprchové vaničky ocelové	Studio line
	263	LAUFEN SOLUTIONS – sprchové vaničky Marbond	Studio line
	266	MERANO E – sprchové vaničky keramické	Profi line
267	NIA – sprchové vaničky Marbond	Profi line	
VODOVODNÍ BATERIE	268	THE NEW CLASSIC	Luxury line
	270	KARTELL • LAUFEN	Luxury line
	276	ADA	Luxury line
	281	QUADRIGA	Luxury line
	282	PURE (VAL)	Studio line
	284	MEDA	Studio line
	286	CURVEPRIME	Studio line
	286	CURVEPRO	Studio line
	287	CURVETRONIC	Studio line
	288	TWINPLUS SLIM	Studio line
	291	TWINPLUS	Studio line
	295	TWINTRONIC	Studio line
	297	CITYPLUS	Studio line
	300	CITYPRO	Profi line
	302	LIBERTY PRO	Profi line
	303	NEJA	Profi line
	304	LAURIN	Profi line
	306	LUA	Studio line
	309	UMA-E	Profi line
	310	LAUFEN EASYTOUCH	Profi line
	310	LAUFEN SHOWERTRONIC	Studio line
311	THERM	Studio line	
312	VIVID	Studio line	
312	EUROLOOK	Studio line	
313	SIMIBOX A PŘÍSLUŠENSTVÍ	Profi line	
DOPLŇUJÍCÍ INFORMACE	322	Náhradní díly a příslušenství	
	326	Doporučené kombinace vodovodních baterií k umyvadlům	
	328	Přehled a kompatibilita umyvadlových desek	
	339	Doplňující informace k akrylátovým vanám a masážním systémům	
	340	Přehled možností keramiky	
	342	Údržba keramiky a WC sedátek	
343	Příslušenství pro koupelnovou keramiku		
FORMULÁŘE	344	Objednávkový formulář pro zrcadla FRAME 25	
	346	Objednávkový formulář pro přířezy u řezatelných umyvadel	
	350	Objednávkový formulář pro vysokou skříňku Base	
	351	Objednávkový formulář pro modulární systémy a umyvadlové desky LANI	
	352	Objednávkový formulář pro vany Sonar	
	353	Objednávkový formulář pro variabilní rozměry vany Kartell • LAUFEN	
	354	Objednávkový formulář pro variabilní rozměry vaničky Laufen Pro S Marbond	
355	Objednávkový formulář pro variabilní rozměry vaničky Laufen Pro Marbond		
356	Objednávkový formulář pro variabilní rozměry vaničky Laufen Solution Marbond		

ČÍSELNÝ REJSTŘÍK

Číslo výrobku	Název	Strana	Číslo výrobku	Název	Strana	Číslo výrobku	Název	Strana
H210030	NIA	267	H213440	LAUFEN SOLUTIONS	263	H215507	LAUFEN SOLUTIONS	258
H210031	NIA	267	H213441	LAUFEN SOLUTIONS	263	H215953	LAUFEN PRO	168
H210032	NIA	267	H213442	LAUFEN SOLUTIONS	263	H215954	LAUFEN PRO	168
H210033	NIA	267	H213443	LAUFEN SOLUTIONS	263	H215955	LAUFEN PRO	167
H210034	NIA	267	H213444	LAUFEN SOLUTIONS	263	H215956	LAUFEN PRO	167
H210035	NIA	267	H213445	LAUFEN SOLUTIONS	263	H215958	LAUFEN PRO	167
H210036	NIA	267	H213446	LAUFEN SOLUTIONS	263	H215959	LAUFEN PRO	167
H210037	NIA	267	H213447	LAUFEN SOLUTIONS	263	H216440	LAUFEN SOLUTIONS	263
H210038	NIA	267	H213448	LAUFEN SOLUTIONS	263	H216441	LAUFEN SOLUTIONS	263
H210039	NIA	267	H213449	LAUFEN SOLUTIONS	263	H216442	LAUFEN SOLUTIONS	263
H210180	LAUFEN PRO S	143	H213502	LAUFEN SOLUTIONS	259	H216443	LAUFEN SOLUTIONS	263
H210181	LAUFEN PRO S	143	H213503	LAUFEN SOLUTIONS	259	H216508	LAUFEN SOLUTIONS	258
H210182	LAUFEN PRO S	143	H213951	LAUFEN PRO	167	H216956	LAUFEN PRO	167
H210183	LAUFEN PRO S	143	H213952	LAUFEN PRO	167	H216957	LAUFEN PRO	167
H210184	LAUFEN PRO S	143	H213953	LAUFEN PRO	167	H220082	LUA	184
H210185	LAUFEN PRO S	143	H213954	LAUFEN PRO	167	H220087	LUA	184
H210186	LAUFEN PRO S	143	H213955	LAUFEN PRO	167	H220112	MEDA	115
H210187	LAUFEN PRO S	143	H213956	LAUFEN PRO	168	H220115	MEDA	115
H210188	LAUFEN PRO S	143	H213957	LAUFEN PRO	168	H220116	MEDA	115
H210189	LAUFEN PRO S	143	H213958	LAUFEN PRO	167	H220117	MEDA	115
H210950	LAUFEN PRO	167	H213959	LAUFEN PRO	167	H220347	SONAR	21
H210951	LAUFEN PRO	167	H214440	LAUFEN SOLUTIONS	263	H220852	THE NEW CLASSIC	71
H210952	LAUFEN PRO	167	H214441	LAUFEN SOLUTIONS	263	H220942	LINDEN	250
H210953	LAUFEN PRO	168	H214442	LAUFEN SOLUTIONS	263	H220945	LINDEN	250
H210954	LAUFEN PRO	168	H214443	LAUFEN SOLUTIONS	263	H220946	LINDEN	250
H210955	LAUFEN PRO	168	H214444	LAUFEN SOLUTIONS	263	H220947	LINDEN	250
H210956	LAUFEN PRO	167	H214445	LAUFEN SOLUTIONS	263	H220972	ILBAGNOALESSI	36
H210957	LAUFEN PRO	167	H214446	LAUFEN SOLUTIONS	263	H221342	SONAR	21
H210958	LAUFEN PRO	167	H214502	LAUFEN SOLUTIONS	259	H222332	KARTELL • LAUFEN	58
H210959	LAUFEN PRO	168	H214508	LAUFEN SOLUTIONS	258	H222500	LAUFEN SOLUTIONS	251
H211030	NIA	267	H214950	LAUFEN PRO	168	H222501	LAUFEN SOLUTIONS	251
H211031	NIA	267	H214951	LAUFEN PRO	167	H222505	LAUFEN SOLUTIONS	251
H211032	NIA	267	H214953	LAUFEN PRO	167	H222506	LAUFEN SOLUTIONS	251
H211180	LAUFEN PRO S	143	H214956	LAUFEN PRO	168	H222510	LAUFEN SOLUTIONS	252
H211181	LAUFEN PRO S	143	H214958	LAUFEN PRO	168	H222511	LAUFEN SOLUTIONS	252
H211182	LAUFEN PRO S	143	H214959	LAUFEN PRO	167	H222512	LAUFEN SOLUTIONS	252
H211183	LAUFEN PRO S	143	H215001	PLATINA	260	H223331	KARTELL • LAUFEN	58
H211184	LAUFEN PRO S	143	H215002	PLATINA	260	H223332	KARTELL • LAUFEN	58
H211185	LAUFEN PRO S	143	H215003	PLATINA	260	H223335	KARTELL • LAUFEN	58
H211186	LAUFEN PRO S	143	H215004	PLATINA	260	H223500	LAUFEN SOLUTIONS	251
H211187	LAUFEN PRO S	143	H215005	PLATINA	261	H223501	LAUFEN SOLUTIONS	251
H211501	LAUFEN SOLUTIONS	257	H215006	PLATINA	261	H223505	LAUFEN SOLUTIONS	251
H211502	LAUFEN SOLUTIONS	257	H215008	PLATINA	262	H223530	LAUFEN SOLUTIONS	251
H211503	LAUFEN SOLUTIONS	257	H215009	PLATINA	262	H223531	LAUFEN SOLUTIONS	251
H211505	LAUFEN SOLUTIONS	257	H215011	PLATINA	260	H223535	LAUFEN SOLUTIONS	251
H211508	LAUFEN SOLUTIONS	257	H215012	PLATINA	260	H223536	LAUFEN SOLUTIONS	251
H211509	LAUFEN SOLUTIONS	257	H215013	PLATINA	260	H224331	KARTELL • LAUFEN	58
H211950	LAUFEN PRO	168	H215014	PLATINA	260	H224332	KARTELL • LAUFEN	58
H211951	LAUFEN PRO	168	H215015	PLATINA	261	H224336	KARTELL • LAUFEN	58
H211952	LAUFEN PRO	167	H215016	PLATINA	261	H224500	LAUFEN SOLUTIONS	251
H211953	LAUFEN PRO	167	H215018	PLATINA	262	H224501	LAUFEN SOLUTIONS	251
H211954	LAUFEN PRO	168	H215019	PLATINA	262	H224505	LAUFEN SOLUTIONS	251
H211955	LAUFEN PRO	168	H215021	PLATINA	260	H224506	LAUFEN SOLUTIONS	251
H211956	LAUFEN PRO	168	H215022	PLATINA	260	H224510	LAUFEN SOLUTIONS	252
H211957	LAUFEN PRO	168	H215023	PLATINA	261	H224511	LAUFEN SOLUTIONS	252
H211958	LAUFEN PRO	167	H215030	PLATINA	261	H224512	LAUFEN SOLUTIONS	252
H211959	LAUFEN PRO	167	H215031	PLATINA	261	H225060	MODERNA PLUS	254
H212502	LAUFEN SOLUTIONS	258	H215032	PLATINA	261	H225070	MODERNA PLUS	254
H212503	LAUFEN SOLUTIONS	258	H215033	PLATINA	261	H225080	THALLIUM	256
H212507	LAUFEN SOLUTIONS	258	H215034	PLATINA	261	H225090	THALLIUM	256
H212508	LAUFEN SOLUTIONS	258	H215035	PLATINA	262	H225100	PALLADIUM	255
H212950	LAUFEN PRO	168	H215036	PLATINA	262	H225103	PALLADIUM	255
H212951	LAUFEN PRO	167	H215037	PLATINA	262	H225110	PALLADIUM	255
H212952	LAUFEN PRO	167	H215040	PLATINA	261	H225113	PALLADIUM	255
H212953	LAUFEN PRO	167	H215041	PLATINA	261	H225120	MODERNA PLUS	254
H212954	LAUFEN PRO	167	H215441	LAUFEN SOLUTIONS	263	H225130	MODERNA PLUS	254
H212955	LAUFEN PRO	167	H215442	LAUFEN SOLUTIONS	263	H225140	MODERNA PLUS	254
H212956	LAUFEN PRO	167	H215443	LAUFEN SOLUTIONS	263	H225510	LAUFEN SOLUTIONS	252
H212957	LAUFEN PRO	167	H215444	LAUFEN SOLUTIONS	263	H225511	LAUFEN SOLUTIONS	252
H212958	LAUFEN PRO	167	H215445	LAUFEN SOLUTIONS	263	H225512	LAUFEN SOLUTIONS	252
H212959	LAUFEN PRO	167	H215446	LAUFEN SOLUTIONS	263	H225520	LAUFEN SOLUTIONS	252

ČÍSELNÝ REJSTŘÍK

Číslo výrobku	Název	Strana	Číslo výrobku	Název	Strana	Číslo výrobku	Název	Strana
H225521	LAUFEN SOLUTIONS	252	H291031	NIA	267	H295146	LAUFEN SOLUTIONS, PLATINA, PŘÍSLUŠENSTVÍ – VANY A VANIČKY	259, 262, 322
H226180	LAUFEN PRO S	142	H291032	NIA	267	H295147	PŘÍSLUŠENSTVÍ – VANY A VANIČKY	322
H226332	KARTELL • LAUFEN	58	H291951	LAUFEN PRO	168	H295148	ILBAGNOALESSI, PALOMBA COLLECTION, LAUFEN PRO S, PŘÍSLUŠENSTVÍ – VANY A VANIČKY	37, 41, 142, 323
H227180	LAUFEN PRO S	142	H291952	LAUFEN PRO	168	H295149	ILBAGNOALESSI, PALOMBA COLLECTION, PŘÍSLUŠENSTVÍ – VANY A VANIČKY	37, 41, 142, 323
H230080	LUA	185	H292340	SONAR	21	H295150	PŘÍSLUŠENSTVÍ – VANY A VANIČKY	323
H230282	VAL	105	H292952	LAUFEN SOLUTIONS	265	H295151	PŘÍSLUŠENSTVÍ – VANY A VANIČKY	323
H230302	INO	87	H293340	SONAR	21	H295154	PŘÍSLUŠENSTVÍ – VANY A VANIČKY	323
H230950	LAUFEN PRO	165	H293950	LAUFEN PRO	171	H295155	PŘÍSLUŠENSTVÍ – VANY A VANIČKY	323
H230951	LAUFEN PRO	165	H294108	LAUFEN PRO S	142	H295158	PŘÍSLUŠENSTVÍ – VANY A VANIČKY	323
H230955	LAUFEN PRO	165	H294399	ILBAGNOALESSI, PALOMBA COLLECTION, LAUFEN PRO, LUA	37, 41, 166, 185	H295160	PŘÍSLUŠENSTVÍ – VANY A VANIČKY	323
H230956	LAUFEN PRO	165	H294439	ILBAGNOALESSI	37	H295537	LAUFEN SOLUTIONS	253, 259
H231080	LUA	185	H294493	LAUFEN SOLUTIONS	253	H295551	ILBAGNOALESSI, PALOMBA COLLECTION, KARTELL • LAUFEN, LAUFEN PRO S, LAUFEN SOLUTIONS, MODERNA PLUS, PALLADIUM, THALLIUM, PLATINA, MERANO E LAUFEN SOLUTIONS,	37, 41, 58, 145, 166, 170, 185, 253, 254, 255, 256, 259, 262, 264, 266
H231282	VAL	105	H294680	ILBAGNOALESSI, KARTELL • LAUFEN	36, 58	H295552	LAUFEN SOLUTIONS, PLATINA	259, 262
H231302	INO	87	H295047	ILBAGNOALESSI, PALOMBA COLLECTION, LAUFEN PRO	37, 41, 166	H295553	LAUFEN SOLUTIONS, PLATINA	259, 262
H231800	PALOMBA COLLECTION	41	H295122	LAUFEN PRO, PŘÍSLUŠENSTVÍ – VANY A VANIČKY	170, 322	H295555	LAUFEN SOLUTIONS, PLATINA	259, 262
H231950	LAUFEN PRO	165	H295127	LAUFEN PRO, LAUFEN SOLUTIONS, MERANO E	170, 264, 266	H295556	LAUFEN SOLUTIONS, PLATINA	259, 262
H231951	LAUFEN PRO	165	H295131	PŘÍSLUŠENSTVÍ – VANY A VANIČKY	322	H295557	LAUFEN SOLUTIONS	259
H231955	LAUFEN PRO	165	H295132	LAUFEN PRO	166	H295558	LAUFEN SOLUTIONS	259
H231956	LAUFEN PRO	165	H295133	LAUFEN PRO, PŘÍSLUŠENSTVÍ – VANY A VANIČKY	166, 322	H295642	LAUFEN PRO S, LAUFEN PRO, LAUFEN SOLUTIONS, MERANO E	145, 170, 264, 266
H232080	LUA	185	H295137	SONAR, MEDA, LAUFEN PRO, LUA, LINDEN, PŘÍSLUŠENSTVÍ – VANY A VANIČKY	21, 115, 164, 184, 250, 322	H295643	LAUFEN SOLUTIONS	264
H232800	PALOMBA COLLECTION	41	H295138	SONAR, MEDA, LAUFEN PRO, LUA, LINDEN, PŘÍSLUŠENSTVÍ – VANY A VANIČKY	21, 115, 164, 184, 250, 322	H295644	LAUFEN SOLUTIONS	264
H232801	PALOMBA COLLECTION	41	H295139	SONAR, ILBAGNOALESSI, PALOMBA COLLECTION, KARTELL • LAUFEN, THE NEW CLASSIC, INO, VAL, MEDA, LAUFEN PRO, LUA, LINDEN, PŘÍSLUŠENSTVÍ – VANY A VANIČKY	21, 36, 40, 58, 71, 87, 105, 115, 164, 184, 250, 323	H295645	LAUFEN SOLUTIONS	265
H232950	LAUFEN PRO	165	H295140	SONAR, ILBAGNOALESSI, PALOMBA COLLECTION, KARTELL • LAUFEN, THE NEW CLASSIC, INO, VAL, PŘÍSLUŠENSTVÍ – VANY A VANIČKY	21, 36, 40, 58, 71, 87, 105, 322	H295647	LAUFEN SOLUTIONS	264
H232951	LAUFEN PRO	165	H295141	SONAR, ILBAGNOALESSI, PALOMBA COLLECTION, KARTELL • LAUFEN, THE NEW CLASSIC, INO, VAL, PŘÍSLUŠENSTVÍ – VANY A VANIČKY	21, 36, 40, 58, 71, 87, 105, 322	H295700	LAUFEN PRO	169
H232955	LAUFEN PRO	166	H295142	LAUFEN PRO, LUA, LAUFEN SOLUTIONS, MODERNA PLUS, PALLADIUM, THALLIUM, PŘÍSLUŠENSTVÍ – VANY A VANIČKY	164, 166, 185, 253, 254, 255, 256, 323	H295701	LAUFEN PRO	169
H232956	LAUFEN PRO	166	H295143	LAUFEN PRO, LUA, LAUFEN SOLUTIONS, MODERNA PLUS, PALLADIUM, THALLIUM, PŘÍSLUŠENSTVÍ – VANY A VANIČKY	164, 166, 185, 253, 254, 255, 256, 323	H295702	LAUFEN PRO	169
H233080	LUA	185				H295703	LAUFEN PRO	169
H233950	LAUFEN PRO	165				H295704	LAUFEN PRO	169
H233951	LAUFEN PRO	165				H295705	LAUFEN PRO	169
H233955	LAUFEN PRO	165				H295706	LAUFEN PRO	169
H233956	LAUFEN PRO	165				H295707	LAUFEN PRO	170
H234080	LUA	185				H295708	LAUFEN PRO	170
H234950	LAUFEN PRO	166				H295709	LAUFEN PRO	170
H234951	LAUFEN PRO	166				H295710	LAUFEN PRO	170
H234955	LAUFEN PRO	166				H295711	LAUFEN PRO	170
H234956	LAUFEN PRO	166				H295712	LAUFEN PRO	170
H239952	LAUFEN PRO	164				H295713	LAUFEN PRO	170
H240950	LAUFEN PRO	164				H295714	LAUFEN PRO	170
H241950	LAUFEN PRO	164				H295715	LAUFEN PRO	170
H241970	ILBAGNOALESSI	37				H295716	LAUFEN PRO	170
H242500	LAUFEN SOLUTIONS	252				H295717	LAUFEN PRO S	144
H242501	LAUFEN SOLUTIONS	252				H295718	LAUFEN PRO S	144
H242507	LAUFEN SOLUTIONS	252				H295719	LAUFEN PRO S	144
H242800	PALOMBA COLLECTION	41				H295720	LAUFEN PRO S	144
H242801	PALOMBA COLLECTION	41				H295721	LAUFEN PRO S	144
H242950	LAUFEN PRO	164				H295722	LAUFEN PRO S	144
H243800	PALOMBA COLLECTION	41				H295723	LAUFEN PRO S	144
H243801	PALOMBA COLLECTION	41				H296080	LUA	185
H243952	LAUFEN PRO	164				H296081	LUA	185
H243970	ILBAGNOALESSI	37				H296101	LAUFEN PRO, LAUFEN SOLUTIONS	165, 253
H244500	LAUFEN SOLUTIONS	253				H296102	LAUFEN PRO, LAUFEN SOLUTIONS	165, 253
H244501	LAUFEN SOLUTIONS	253				H296104	LAUFEN PRO	165
H244507	LAUFEN SOLUTIONS	253				H296105	LAUFEN PRO	165
H244955	LAUFEN PRO	164				H296111	LAUFEN PRO, LAUFEN SOLUTIONS	165, 253
H244956	LAUFEN PRO	164						
H244970	ILBAGNOALESSI	37						
H245802	PALOMBA COLLECTION	40						
H245957	LAUFEN PRO	164						
H245971	ILBAGNOALESSI	36						
H245972	ILBAGNOALESSI	36						
H260950	LAUFEN PRO	171						
H260951	LAUFEN PRO	171						
H260952	LAUFEN PRO	171						
H260953	LAUFEN PRO	171						
H290031	LAUFEN PRO, LAUFEN SOLUTIONS	169, 265						
H290033	LAUFEN PRO, LAUFEN SOLUTIONS	169, 265						
H290041	LAUFEN PRO, LAUFEN SOLUTIONS	169, 265						
H290043	LAUFEN PRO, LAUFEN SOLUTIONS	169, 265						
H290182	LAUFEN PRO S	145						
H290183	LAUFEN PRO S	145						
H291030	NIA	267						

ČÍSELNÝ REJSTŘÍK

Číslo výrobku	Název	Strana	Číslo výrobku	Název	Strana	Číslo výrobku	Název	Strana
H296112	LAUFEN PRO, LAUFEN SOLUTIONS	165, 253	H341511	NEJA	303	H384152	NIXIE	246
H296114	LAUFEN PRO	165	H3415F1	LUA	306	H384332	KARTELL • LAUFEN	51, 275
H296115	LAUFEN PRO	165	H3605F	LUA	308	H385061	NIARA	244
H296121	LAUFEN PRO	165	H361980	PŘÍSLUŠENSTVÍ – BATERIE	316, 317	H385062	NIARA	244
H296122	LAUFEN PRO	165	H361982	PŘÍSLUŠENSTVÍ – BATERIE	317	H385131	CANA	248
H296124	LAUFEN PRO	165	H361985	PŘÍSLUŠENSTVÍ – BATERIE	317, 318	H385132	CANA	249
H296125	LAUFEN PRO	165	H362980	PŘÍSLUŠENSTVÍ – BATERIE	320	H385151	NIXIE	246
H296127	LAUFEN PRO	166	H367981	PŘÍSLUŠENSTVÍ – BATERIE	315	H385330	KARTELL • LAUFEN	50
H296128	LAUFEN PRO	166	H370989	PŘÍSLUŠENSTVÍ – BATERIE	321	H385331	KARTELL • LAUFEN	50
H296131	LAUFEN PRO	165	H371330	KARTELL • LAUFEN	274	H385332	KARTELL • LAUFEN	50
H296132	LAUFEN PRO	165	H374980	PŘÍSLUŠENSTVÍ – BATERIE	320	H385333	KARTELL • LAUFEN	51, 275
H296133	LAUFEN PRO	165	H381061	NIARA	242	H386061	NIARA	243
H296134	LAUFEN PRO, LAUFEN SOLUTIONS	165, 253	H381062	NIARA	242, 243	H386071	NIARA S	245
H296135	LAUFEN PRO, LAUFEN SOLUTIONS	165, 253	H381063	NIARA	242	H386151	NIXIE	247
H296136	LAUFEN PRO	166	H381064	NIARA	243	H386331	KARTELL • LAUFEN	50
H296170	PALOMBA COLLECTION, LAUFEN PRO, LAUFEN SOLUTIONS	41, 166, 253	H381071	NIARA S	245	H386333	KARTELL • LAUFEN	50
H296171	MODERNA PLUS, PALLADIUM	254, 255	H381072	NIARA S	245	H389060	NIARA	243
H296172	MODERNA PLUS, THALLIUM	254, 256	H381073	NIARA S	245	H389330	KARTELL • LAUFEN	50
H296177	LAUFEN PRO	166	H381074	NIARA S	245	H389331	KARTELL • LAUFEN	50
H296178	LAUFEN SOLUTIONS	253	H381120	LANI	228	H398335	KARTELL • LAUFEN	51, 271
H296181	PALLADIUM	255	H381121	LANI	228	H402101	LAUFEN PRO S	135
H296501	LAUFEN SOLUTIONS	252, 253	H381122	LANI	228	H402102	LAUFEN PRO S	135
H296502	LAUFEN SOLUTIONS	253	H381123	LANI	228	H402111	LAUFEN PRO S	135
H298441	LAUFEN PRO, LAUFEN SOLUTIONS	169, 264	H381124	LANI	228	H402112	LAUFEN PRO S	135
H298442	LAUFEN PRO, LAUFEN SOLUTIONS	169, 264	H381125	LANI	228	H402132	VAL	101
H298988	LAUFEN PRO, LAUFEN SOLUTIONS	169, 265	H381126	LANI	228	H402152	LAUFEN PRO S	135
H298989	LAUFEN PRO, LAUFEN SOLUTIONS	169, 265	H381127	LANI	228	H402172	LAUFEN PRO S	135
H299964	PŘÍSLUŠENSTVÍ – VANY A VANIČKY	322	H381128	LANI	228	H402192	VAL	101
H299965	LAUFEN PRO S, LAUFEN PRO, LAUFEN SOLUTIONS, PŘÍSLUŠENSTVÍ – VANY A VANIČKY	145, 170, 265, 322	H381129	LANI	228	H402212	LAUFEN PRO S	136
H299967	PŘÍSLUŠENSTVÍ – VANY A VANIČKY	322	H381131	CANA	249	H402232	LAUFEN PRO S	136
H310338	KARTELL • LAUFEN	272	H381132	CANA	249	H402252	VAL	101
H311081	LUA	306	H381133	CANA	248	H402292	LAUFEN PRO S	136
H311088	LUA	306	H381151	NIXIE	246, 247	H402312	VAL	101
H311331	KARTELL • LAUFEN	270, 271	H381152	NIXIE	246, 247	H402332	LAUFEN PRO S	136
H311332	KARTELL • LAUFEN	272	H381153	NIXIE	246	H402352	VAL	101
H311336	KARTELL • LAUFEN	275	H381154	NIXIE	247	H402392	LAUFEN PRO S	136
H311337	KARTELL • LAUFEN	270	H381281	VAL	98	H402412	VAL	102
H311338	KARTELL • LAUFEN	270, 272	H381282	VAL	98	H402452	LAUFEN PRO S	136
H311511	NEJA	303	H381283	VAL	98	H402472	VAL	102
H311518	NEJA	303	H381284	VAL	98	H402492	LAUFEN PRO S	137
H3115F1	LUA	306	H381285	VAL	98	H402494	LAUFEN PRO S	137
H3115F6	LUA	307	H381330	KARTELL • LAUFEN	51	H402514	LAUFEN PRO S	137
H3115F8	LUA	306	H381331	KARTELL • LAUFEN	51	H402534	VAL	102
H312333	KARTELL • LAUFEN	272	H381332	KARTELL • LAUFEN	51	H402552	VAL	101
H312336	KARTELL • LAUFEN	272	H381704	PALACE	116	H402601	VAL, LAUFEN PRO S	103, 138
H321081	LUA	307	H381705	PALACE	116	H402602	VAL, LAUFEN PRO S	103, 138
H321086	LUA	307, 308	H381707	PALACE	116	H402611	LAUFEN PRO S	138
H321331	KARTELL • LAUFEN	270	H382061	NIARA	244	H402612	LAUFEN PRO S	138
H321336	KARTELL • LAUFEN	274	H382120	LANI	228	H402641	VAL, LAUFEN PRO S	103, 138
H321337	KARTELL • LAUFEN	273	H382121	LANI	228	H402642	VAL, LAUFEN PRO S	103, 138
H321339	KARTELL • LAUFEN	270	H382122	LANI	228	H402651	LAUFEN PRO S	139
H321516	NEJA	303	H382123	LANI	228	H402652	LAUFEN PRO S	139
H321517	NEJA	303	H382124	LANI	228	H402671	VAL, LAUFEN PRO S	103, 139
H3215F1	LUA	307	H382125	LANI	228	H402672	VAL, LAUFEN PRO S	103, 139
H322335	KARTELL • LAUFEN	273	H382132	CANA	249	H402681	LAUFEN PRO S	139
H331081	LUA	307	H382150	NIXIE	247	H402682	LAUFEN PRO S	139
H331086	LUA	308	H382151	NIXIE	247	H402691	VAL, LAUFEN PRO S	104, 140
H331336	KARTELL • LAUFEN	274	H382152	NIXIE	247	H402692	VAL, LAUFEN PRO S	104, 140
H331337	KARTELL • LAUFEN	273	H382330	KARTELL • LAUFEN	51	H402701	LAUFEN PRO S	140
H331339	KARTELL • LAUFEN	270	H383062	NIARA	244	H402702	LAUFEN PRO S	140
H331516	NEJA	304	H383131	CANA	248, 249	H402711	VAL, LAUFEN PRO S	104, 140
H331517	NEJA	303	H383132	CANA	248	H402712	VAL, LAUFEN PRO S	104, 140
H3315F1	LUA	307	H383150	NIXIE	246	H402721	LAUFEN PRO S	141
H333957	CITYPRO	301	H383152	NIXIE	246	H402722	LAUFEN PRO S	141
H341081	LUA	307	H383330	KARTELL • LAUFEN	51	H402730	VAL, LAUFEN PRO S	104, 141
H341331	KARTELL • LAUFEN	270, 273	H384061	NIARA	244	H402751	BASE	232
			H384062	NIARA	242, 243	H402752	BASE	232
			H384072	NIARA S	245	H402802	BASE	232
			H384131	CANA	248	H402852	BASE	232
			H384132	CANA	249	H402902	BASE	232
			H384151	NIXIE	247	H402950	BASE	232

ČÍSELNÝ REJSTŘÍK

Číslo výrobku	Název	Strana	Číslo výrobku	Název	Strana	Číslo výrobku	Název	Strana
H402990	VAL	102	H404272	LANI	187	H405482	SONAR	20
H402991	LAUFEN PRO S	137	H404300	LANI	227	H405483	SONAR	20
H402992	LAUFEN PRO S	137	H404301	LANI	227	H405484	SONAR	20
H403001	INO	84	H404310	LANI	227	H405485	SONAR	20
H403002	INO	84	H404311	LANI	227	H405491	SONAR	20
H403003	INO	84	H404320	LANI	227	H405492	SONAR	20
H403004	INO	84	H404321	LANI	227	H405550	LANI	218
H403011	INO	83	H404330	LANI	227	H405551	LANI	218
H403012	INO	83	H404331	LANI	227	H405560	LANI	219
H403013	INO	83	H404550	LANI	218	H405561	LANI	219
H403014	INO	83	H404551	LANI	218	H405570	LANI	220
H403015	INO	85	H404560	LANI	219	H405571	LANI	220
H403016	INO	85	H404561	LANI	219	H405572	LANI	221
H403021	INO	83	H404570	LANI	220	H405573	LANI	221
H403022	INO	84	H404571	LANI	220	H405574	LANI	222
H403023	INO	83	H404572	LANI	221	H405580	LANI	222
H403024	INO	84	H404573	LANI	221	H405581	LANI	223
H403031	INO	86	H404574	LANI	222	H405582	LANI	223
H403032	INO	86	H404580	LANI	222	H405583	LANI	224
H403033	INO	86	H404581	LANI	223	H405590	LANI	224
H403034	INO	86	H404582	LANI	223	H405592	LANI	225
H403501	LUA	181	H404583	LANI	224	H405593	LANI	225
H403502	LUA	181	H404590	LANI	224	H405594	LANI	226
H403512	LIVING CITY, LUA	77, 181	H404592	LANI	225	H406001	THE NEW CLASSIC	64
H403522	LUA	181	H404593	LANI	225	H406002	THE NEW CLASSIC	64
H403532	LIVING CITY, LUA	77, 181	H404594	LANI	226	H406003	THE NEW CLASSIC	65
H403542	LUA	181	H404640	LANI	216	H406004	THE NEW CLASSIC	66
H403552	LIVING CITY, LUA	77, 182	H404641	LANI	216	H406005	THE NEW CLASSIC	68
H403562	LIVING CITY, LUA	77, 182	H404650	LANI	216	H406006	THE NEW CLASSIC	69
H403574	LUA	182	H404651	LANI	216	H406011	THE NEW CLASSIC	64
H403582	LUA	182	H404660	LANI	216	H406012	THE NEW CLASSIC	64
H403592	LUA	182	H404661	LANI	216	H406013	THE NEW CLASSIC	65
H403701	LUA, LANI	183, 229	H404670	LANI	216	H406014	THE NEW CLASSIC	66
H403702	LUA, LANI	183, 229	H404671	LANI	216	H406015	THE NEW CLASSIC	68
H403711	LUA, LANI	183, 229	H404672	LANI	216	H406016	THE NEW CLASSIC	69
H403712	LUA, LANI	183, 229	H404673	LANI	216	H406021	THE NEW CLASSIC	64
H403721	LUA, LANI	183, 229	H404674	LANI	216	H406022	THE NEW CLASSIC	65
H403722	LUA, LANI	183, 229	H404680	LANI	217	H406023	THE NEW CLASSIC	65
H403731	LANI	230	H404681	LANI	217	H406024	THE NEW CLASSIC	66
H403732	LANI	230	H404682	LANI	217	H406025	THE NEW CLASSIC	68
H403762	LANI	230	H404683	LANI	217	H406026	THE NEW CLASSIC	69
H403792	LANI	230	H404684	LANI	217	H406031	THE NEW CLASSIC	67
H403822	LANI	230	H404690	LANI	217	H406032	THE NEW CLASSIC	68
H403850	LANI	231	H404691	LANI	217	H406041	THE NEW CLASSIC	67
H403851	LANI	231	H404692	LANI	217	H406042	THE NEW CLASSIC	68
H403852	LANI	231	H404693	LANI	217	H406051	THE NEW CLASSIC	67
H403853	LANI	231	H404694	LANI	217	H406052	THE NEW CLASSIC	68
H403854	LANI	231	H405400	SONAR	19	H406061	THE NEW CLASSIC	69
H403855	LANI	231	H405401	SONAR	15	H406062	THE NEW CLASSIC	69
H403856	LANI	231	H405405	SONAR	16	H406070	THE NEW CLASSIC	70
H403901	KARTELL • LAUFEN	56	H405410	SONAR	19	H406071	THE NEW CLASSIC	70
H403902	KARTELL • LAUFEN	56	H405411	SONAR	15	H406072	THE NEW CLASSIC	70
H403911	KARTELL • LAUFEN	56	H405415	SONAR	16	H406073	THE NEW CLASSIC	70
H403912	KARTELL • LAUFEN	56	H405420	SONAR	19	H406074	THE NEW CLASSIC	69
H403922	KARTELL • LAUFEN	56	H405421	SONAR	15	H406075	THE NEW CLASSIC	70
H403932	KARTELL • LAUFEN	56	H405422	SONAR	15	H406080	THE NEW CLASSIC	67
H403942	KARTELL • LAUFEN	57	H405423	SONAR	15	H406081	THE NEW CLASSIC	64
H403952	KARTELL • LAUFEN	57	H405424	SONAR	16	H406082	THE NEW CLASSIC	64
H403962	KARTELL • LAUFEN	57	H405425	SONAR	16	H406083	THE NEW CLASSIC	65
H403972	KARTELL • LAUFEN	57	H405426	SONAR	16	H406084	THE NEW CLASSIC	65
H403982	KARTELL • LAUFEN	57	H405427	SONAR	16	H406085	THE NEW CLASSIC	66
H404112	LIVING CITY	77	H405428	SONAR	17	H406086	THE NEW CLASSIC	66
H404122	LIVING CITY	77	H405431	SONAR	17	H406087	THE NEW CLASSIC	66
H404132	LIVING CITY	77	H405441	SONAR	17	H406088	THE NEW CLASSIC	67
H404162	LIVING SQUARE	73	H405451	SONAR	17	H406089	THE NEW CLASSIC	67
H404172	LIVING SQUARE	73	H405452	SONAR	17	H406091	THE NEW CLASSIC	67
H404192	LIVING SQUARE	73	H405453	SONAR	18	H406092	THE NEW CLASSIC	68
H404212	PALACE	119	H405454	SONAR	18	H406550	LANI	218
H404222	PALACE	119	H405461	SONAR	18	H406551	LANI	218
H404252	LANI	187	H405471	SONAR	18	H406560	LANI	219
H404262	LANI	187	H405481	SONAR	20	H406561	LANI	219

ČÍSELNÝ REJSTŘÍK

Číslo výrobku	Název	Strana	Číslo výrobku	Název	Strana	Číslo výrobku	Název	Strana
H406570	LANI	220	H408824	FRAME 25	239	H415147	ARUN	212
H406571	LANI	220	H408854	FRAME 25	239	H415149	ARUN	212
H406572	LANI	221	H408874	FRAME 25	239	H416100	ARUN	208
H406573	LANI	221	H408880	FRAME 25	239	H416101	ARUN	208
H406574	LANI	222	H4101021	VAL	99	H416105	ARUN	208
H406580	LANI	222	H410122	VAL	99	H416110	ARUN	208
H406581	LANI	223	H410142	VAL	99	H416111	ARUN	208
H406582	LANI	223	H410162	VAL	99	H416115	ARUN	208
H406583	LANI	224	H410182	VAL	99	H416120	ARUN	209
H406590	LANI	224	H410202	VAL	100	H416121	ARUN	209
H406592	LANI	225	H410222	VAL	100	H416122	ARUN	209
H406593	LANI	225	H410900	VAL	100	H416123	ARUN	209
H406594	LANI	226	H410901	VAL	100	H416124	ARUN	210
H407503	KARTELL • LAUFEN	52	H410905	VAL	100	H416125	ARUN	209
H407504	KARTELL • LAUFEN	52	H411220	VAL	99, 100	H416126	ARUN	209
H407508	KARTELL • LAUFEN	52	H414100	ARUN	208	H416127	ARUN	210
H407509	KARTELL • LAUFEN	53	H414101	ARUN	208	H416129	ARUN	210
H407517	KARTELL • LAUFEN	52	H414105	ARUN	208	H416130	ARUN	210
H407518	KARTELL • LAUFEN	52	H414110	ARUN	208	H416132	ARUN	210
H407558	KARTELL • LAUFEN	52	H414111	ARUN	208	H416133	ARUN	211
H407568	KARTELL • LAUFEN	53	H414115	ARUN	208	H416134	ARUN	211
H407569	KARTELL • LAUFEN	53	H414120	ARUN	209	H416136	ARUN	210
H407592	KARTELL • LAUFEN	53	H414121	ARUN	209	H416137	ARUN	211
H407608	KARTELL • LAUFEN	53	H414122	ARUN	209	H416139	ARUN	211
H407618	KARTELL • LAUFEN	53	H414123	ARUN	209	H416140	ARUN	211
H407632	KARTELL • LAUFEN	54	H414124	ARUN	210	H416142	ARUN	211
H407648	KARTELL • LAUFEN	54	H414125	ARUN	209	H416143	ARUN	212
H407649	KARTELL • LAUFEN	54	H414126	ARUN	209	H416144	ARUN	212
H407660	KARTELL • LAUFEN	55	H414127	ARUN	210	H416146	ARUN	212
H408271	KARTELL • LAUFEN	55	H414129	ARUN	210	H416147	ARUN	212
H408272	KARTELL • LAUFEN	55	H414130	ARUN	210	H416149	ARUN	212
H408281	KARTELL • LAUFEN	55	H414132	ARUN	210	H417100	ARUN	208
H408282	KARTELL • LAUFEN	55	H414133	ARUN	211	H417101	ARUN	208
H408287	KARTELL • LAUFEN	55	H414134	ARUN	211	H417105	ARUN	208
H408288	KARTELL • LAUFEN	55	H414136	ARUN	210	H417110	ARUN	208
H408291	KARTELL • LAUFEN	54	H414137	ARUN	211	H417111	ARUN	208
H408292	KARTELL • LAUFEN	54	H414139	ARUN	211	H417115	ARUN	208
H408301	FRAME 25	236	H414140	ARUN	211	H417120	ARUN	209
H408302	FRAME 25	236	H414142	ARUN	211	H417121	ARUN	209
H408321	FRAME 25	236	H414143	ARUN	212	H417122	ARUN	209
H408322	FRAME 25	236	H414144	ARUN	212	H417123	ARUN	209
H408351	FRAME 25	236	H414146	ARUN	212	H417124	ARUN	210
H408352	FRAME 25	236	H414147	ARUN	212	H417125	ARUN	209
H408371	FRAME 25	236	H414149	ARUN	212	H417126	ARUN	209
H408372	FRAME 25	236	H415100	ARUN	208	H417127	ARUN	210
H408380	FRAME 25	236	H415101	ARUN	208	H417129	ARUN	210
H408401	FRAME 25	237	H415105	ARUN	208	H417130	ARUN	210
H408402	FRAME 25	237	H415110	ARUN	208	H417132	ARUN	210
H408421	FRAME 25	237	H415111	ARUN	208	H417133	ARUN	211
H408422	FRAME 25	237	H415115	ARUN	208	H417134	ARUN	211
H408451	FRAME 25	237	H415120	ARUN	209	H417136	ARUN	210
H408452	FRAME 25	237	H415121	ARUN	209	H417137	ARUN	211
H408471	FRAME 25	237	H415122	ARUN	209	H417139	ARUN	211
H408472	FRAME 25	237	H415123	ARUN	209	H417140	ARUN	211
H408480	FRAME 25	237	H415124	ARUN	210	H417142	ARUN	211
H408503	FRAME 25	238	H415125	ARUN	209	H417143	ARUN	212
H408523	FRAME 25	238	H415126	ARUN	209	H417144	ARUN	212
H408553	FRAME 25	238	H415127	ARUN	210	H417146	ARUN	212
H408573	FRAME 25	238	H415129	ARUN	210	H417147	ARUN	212
H408580	FRAME 25	238	H415130	ARUN	210	H417149	ARUN	212
H408603	FRAME 25	238	H415132	ARUN	210	H418100	ARUN	208
H408623	FRAME 25	238	H415133	ARUN	211	H418101	ARUN	208
H408653	FRAME 25	238	H415134	ARUN	211	H418105	ARUN	208
H408673	FRAME 25	238	H415136	ARUN	210	H418110	ARUN	208
H408680	FRAME 25	238	H415137	ARUN	211	H418111	ARUN	208
H408704	FRAME 25	239	H415139	ARUN	211	H418115	ARUN	208
H408724	FRAME 25	239	H415140	ARUN	211	H418120	ARUN	209
H408754	FRAME 25	239	H415142	ARUN	211	H418121	ARUN	209
H408774	FRAME 25	239	H415143	ARUN	212	H418122	ARUN	209
H408780	FRAME 25	239	H415144	ARUN	212	H418123	ARUN	209
H408804	FRAME 25	239	H415146	ARUN	212	H418124	ARUN	210

ČÍSELNÝ REJSTRÍK

Číslo výrobku	Název	Strana	Číslo výrobku	Název	Strana	Číslo výrobku	Název	Strana
H418125	ARUN	209	H421682	MEDA	109	H432322	ILBAGNOALESSI	29
H418126	ARUN	209	H421692	MEDA	109	H432323	ILBAGNOALESSI	30
H418127	ARUN	210	H425301	INO	82	H432324	ILBAGNOALESSI	30
H418129	ARUN	210	H425351	INO	82	H432325	ILBAGNOALESSI	30
H418130	ARUN	210	H425352	INO	82	H432330	ILBAGNOALESSI	30
H418132	ARUN	210	H425401	INO	82	H432342	ILBAGNOALESSI	31
H418133	ARUN	211	H425411	INO	82	H432343	ILBAGNOALESSI	31
H418134	ARUN	211	H425451	INO	82	H432344	ILBAGNOALESSI	31
H418136	ARUN	210	H425452	INO	82	H432345	ILBAGNOALESSI	31
H418137	ARUN	211	H430300	ILBAGNOALESSI	25	H432352	ILBAGNOALESSI	32
H418139	ARUN	211	H430311	ILBAGNOALESSI	25	H432353	ILBAGNOALESSI	32
H418140	ARUN	211	H430312	ILBAGNOALESSI	25	H432354	ILBAGNOALESSI	33
H418142	ARUN	211	H430313	ILBAGNOALESSI	25	H432355	ILBAGNOALESSI	32
H418143	ARUN	212	H430314	ILBAGNOALESSI	25	H432356	ILBAGNOALESSI	32
H418144	ARUN	212	H430322	ILBAGNOALESSI	25	H432357	ILBAGNOALESSI	33
H418146	ARUN	212	H430323	ILBAGNOALESSI	25	H447400	FRAME 25	233
H418147	ARUN	212	H430330	ILBAGNOALESSI	26	H447401	FRAME 25	233
H418149	ARUN	212	H430342	ILBAGNOALESSI	26	H447402	FRAME 25	233
H419100	ARUN	213	H430343	ILBAGNOALESSI	26	H447403	FRAME 25	233
H419101	ARUN	213	H430352	ILBAGNOALESSI	26	H447404	FRAME 25	234
H419105	ARUN	213	H430353	ILBAGNOALESSI	26	H447405	FRAME 25	234
H419110	ARUN	213	H430354	ILBAGNOALESSI	26	H447406	FRAME 25	234
H419111	ARUN	213	H430401	ILBAGNOALESSI	33	H447407	FRAME 25	234
H419115	ARUN	213	H430411	ILBAGNOALESSI	33	H447408	FRAME 25	235
H419120	ARUN	213	H430421	ILBAGNOALESSI	33	H447409	FRAME 25	235
H419121	ARUN	213	H430431	ILBAGNOALESSI	34	H447410	FRAME 25	235
H419122	ARUN	213	H430441	ILBAGNOALESSI	34	H447420	FRAME 25	235
H419123	ARUN	213	H430451	ILBAGNOALESSI	34	H447430	FRAME 25	233
H419124	ARUN	213	H430461	ILBAGNOALESSI	34	H447431	FRAME 25	233
H419125	ARUN	213	H430462	ILBAGNOALESSI	34	H447432	FRAME 25	233
H419126	ARUN	213	H430500	ILBAGNOALESSI	35	H447433	FRAME 25	233
H419127	ARUN	213	H430501	ILBAGNOALESSI	35	H447451	FRAME 25	233
H419129	ARUN	213	H430502	ILBAGNOALESSI	35	H447452	FRAME 25	233
H419130	ARUN	213	H430503	ILBAGNOALESSI	35	H447461	FRAME 25	233
H419131	ARUN	213	H431300	ILBAGNOALESSI	27	H447462	FRAME 25	233
H419132	ARUN	214	H431310	ILBAGNOALESSI	28	H447471	FRAME 25	233
H419133	ARUN	214	H431311	ILBAGNOALESSI	27	H447472	FRAME 25	233
H419134	ARUN	214	H431312	ILBAGNOALESSI	27	H447481	FRAME 25	233
H419135	ARUN	214	H431313	ILBAGNOALESSI	28	H447482	FRAME 25	233
H419136	ARUN	214	H431314	ILBAGNOALESSI	29	H447491	FRAME 25	234
H419137	ARUN	214	H431315	ILBAGNOALESSI	27	H447492	FRAME 25	234
H419139	ARUN	214	H431316	ILBAGNOALESSI	28	H447501	FRAME 25	234
H419140	ARUN	214	H431317	ILBAGNOALESSI	28	H447502	FRAME 25	234
H419141	ARUN	214	H431318	ILBAGNOALESSI	29	H447511	FRAME 25	234
H419142	ARUN	214	H431319	ILBAGNOALESSI	29	H447512	FRAME 25	234
H419143	ARUN	214	H431322	ILBAGNOALESSI	29	H447521	FRAME 25	234
H419144	ARUN	214	H431323	ILBAGNOALESSI	30	H447522	FRAME 25	234
H419145	ARUN	214	H431324	ILBAGNOALESSI	30	H447531	FRAME 25	235
H419146	ARUN	214	H431325	ILBAGNOALESSI	30	H447532	FRAME 25	235
H419147	ARUN	214	H431330	ILBAGNOALESSI	30	H447541	FRAME 25	235
H419149	ARUN	214	H431342	ILBAGNOALESSI	31	H447542	FRAME 25	235
H419501	ARUN	215	H431343	ILBAGNOALESSI	31	H447551	FRAME 25	235
H419502	ARUN	215	H431344	ILBAGNOALESSI	31	H447552	FRAME 25	235
H419510	ARUN	215	H431345	ILBAGNOALESSI	31	H447561	FRAME 25	235
H419520	ARUN	215	H431352	ILBAGNOALESSI	32	H447562	FRAME 25	235
H421541	MEDA	112	H431353	ILBAGNOALESSI	32	H447563	FRAME 25	233, 234, 235
H421542	MEDA	112	H431354	ILBAGNOALESSI	33	H447564	FRAME 25	233, 234, 235
H421552	MEDA	112	H431355	ILBAGNOALESSI	32	H447565	FRAME 25	234, 235
H421562	MEDA	112	H431356	ILBAGNOALESSI	32	H447571	FRAME 25	233, 234, 235
H421572	MEDA	112	H431357	ILBAGNOALESSI	33	H447572	FRAME 25	233, 234, 235
H421582	MEDA	112	H432300	ILBAGNOALESSI	27	H447580	FRAME 25	240
H421592	MEDA	113	H432310	ILBAGNOALESSI	28	H447581	FRAME 25	240
H421602	MEDA	113	H432311	ILBAGNOALESSI	27	H447582	FRAME 25	240
H421612	MEDA	113	H432312	ILBAGNOALESSI	27	H447583	FRAME 25	240
H421622	MEDA	113	H432313	ILBAGNOALESSI	28	H447584	FRAME 25	240
H421632	MEDA	113	H432314	ILBAGNOALESSI	29	H447585	FRAME 25	240
H421644	MEDA	113	H432315	ILBAGNOALESSI	27	H447586	FRAME 25	240
H421651	MEDA	114	H432316	ILBAGNOALESSI	28	H447587	FRAME 25	240
H421652	MEDA	114	H432317	ILBAGNOALESSI	28	H447588	FRAME 25	240
H421662	MEDA	109	H432318	ILBAGNOALESSI	29	H447589	FRAME 25	240
H421672	MEDA	109	H432319	ILBAGNOALESSI	29	H447590	FRAME 25	240

ČÍSELNÝ REJSTŘÍK

Číslo výrobku	Název	Strana	Číslo výrobku	Název	Strana	Číslo výrobku	Název	Strana
H447591	FRAME 25	240	H483502	LAUFEN PRO S	132	H810339	KARTELL • LAUFEN	46
H447611	LEELO	241	H483551	LAUFEN PRO S	133	H810342	SONAR	12
H447612	LEELO	241	H483552	LAUFEN PRO S	133	H810344	SONAR	12
H447613	LEELO	241	H483561	LAUFEN PRO S	133	H810347	SONAR	13
H447621	LEELO	241	H483562	LAUFEN PRO S	133	H810603	REHAB	188
H447622	LEELO	241	H483563	LAUFEN PRO S	133	H810962	LAUFEN PRO S	120
H447623	LEELO	241	H483564	LAUFEN PRO S	133	H810963	LAUFEN PRO S	121
H447631	LEELO	241	H483571	LAUFEN PRO S	134	H810964	LAUFEN PRO S	121
H447632	LEELO	241	H483572	LAUFEN PRO S	134	H810967	LAUFEN PRO S	121
H447633	LEELO	241	H490600	FRAME 25	240	H811081	LUA	175
H447641	LEELO	241	H490717	FRAME 25	240	H811083	LUA	175
H447642	LEELO	241	H490718	FRAME 25	240	H811086	LUA	175
H447643	LEELO	241	H490719	FRAME 25	240	H811191	BIROVA	193
H447651	LEELO	241	H490950	INO, VAL, LAUFEN PRO S, LAUFEN PRO A	85, 102, 137, 150	H811220	BIJOU	193
H447652	LEELO	241	H490951	INO, VAL, LAUFEN PRO S, LAUFEN PRO A	85, 102, 137, 150	H811230	BIJOU	193
H447653	LEELO	241	H490952	INO, VAL, LAUFEN PRO S, LAUFEN PRO A	85, 102, 137, 150	H811281	VAL	89
H447661	LEELO	241	H492592	ILBAGNOALESSI	34	H811291	LIPSY	193
H447662	LEELO	241	H493020	VAL, LAUFEN PRO	104, 141	H811299	LIPSY	193
H447663	LEELO	241	H493120	LANI	228	H811331	KARTELL • LAUFEN	42
H447671	LEELO	241	H493150	ARUN	215	H811341	SONAR	12
H447672	LEELO	241	H493151	ARUN	215	H811391	INDOVA	193
H447673	LEELO	241	H495400	VAL	100	H811392	INDOVA	193
H447681	LEELO	241	H495401	VAL	99, 100	H811433	LIVING SAPHIRKERAMIK	74
H447682	LEELO	241	H495402	VAL	100	H811434	LIVING SAPHIRKERAMIK	74
H447683	LEELO	241	H495404	VAL	100	H811435	LIVING SAPHIRKERAMIK	74
H447691	LEELO	241	H495405	VAL	99, 100	H811474	LIBERTY LINE	189
H447692	LEELO	241	H495406	VAL	100	H811477	LIBERTY LINE	189
H447693	LEELO	241	H495411	INO	82	H811702	PALACE	116
H447701	LEELO	241	H600080	LUA	176, 180	H811704	PALACE	116
H447702	LEELO	241	H600081	LUA	180	H811803	PALOMBA COLLECTION	38
H447703	LEELO	241	H600340	SONAR	14	H811804	PALOMBA COLLECTION	38
H461601	FLORAKIDS	190	H600341	SONAR	14	H811932	TRAISEN	193
H461611	FLORAKIDS	190	H600343	SONAR	14	H811950	LAUFEN PRO LIBERTY	188
H461612	FLORAKIDS	190	H600890	WC CLEANET SIT	11	H811951	LAUFEN PRO A	147
H483001	LAUFEN PRO S	130	H600964	LAUFEN PRO	157	H811952	LAUFEN PRO A	147
H483002	LAUFEN PRO S	130	H600966	LAUFEN PRO	157	H811953	LAUFEN PRO LIBERTY	188
H483011	LAUFEN PRO A	149	H601080	LUA	176	H811960	LAUFEN PRO A	148
H483012	LAUFEN PRO A	149	H601541	MODERNA S	194	H811961	LAUFEN PRO S	124
H483021	LAUFEN PRO S	131	H601890	WC CLEANET SIT	11	H811963	LAUFEN PRO A	148
H483022	LAUFEN PRO S	131	H602080	LUA	176	H811965	LAUFEN PRO A	148
H483023	LAUFEN PRO A	149	H602890	WC CLEANET SIT	11	H811966	LAUFEN PRO S	124
H483024	LAUFEN PRO A	149	H603080	LUA	176	H811968	LAUFEN PRO S	124
H483031	LAUFEN PRO S	131	H603890	WC CLEANET SIT	11	H811969	LAUFEN PRO S	124
H483032	LAUFEN PRO S	131	H810081	LUA	172	H811971	ILBAGNOALESSI	22
H483033	LAUFEN PRO A	149	H810082	LUA	172	H811972	ILBAGNOALESSI	22
H483034	LAUFEN PRO A	149	H810083	LUA	173	H812083	LUA	175
H483041	LAUFEN PRO A	149	H810084	LUA	173	H812113	MEDA	108
H483042	LAUFEN PRO A	149	H810087	LUA	173	H812280	VAL	89
H483061	LAUFEN PRO A	150	H810088	LUA	174	H812281	VAL	94
H483062	LAUFEN PRO A	150	H810089	LUA	174	H812282	VAL	94
H483091	LAUFEN PRO A	151	H810112	MEDA	106	H812284	VAL	90
H483092	LAUFEN PRO A	151	H810113	MEDA	106	H812285	VAL	91
H483100	LAUFEN PRO S	134	H810114	MEDA	107	H812302	INO	79
H483101	LAUFEN PRO S	134	H810117	MEDA	107	H812331	KARTELL • LAUFEN	42
H483111	LAUFEN PRO A	151	H810119	MEDA	108	H812332	KARTELL • LAUFEN	45
H483112	LAUFEN PRO A	151	H810282	VAL	90	H812340	SONAR	13
H483113	LAUFEN PRO A	151	H810283	VAL	91	H812341	SONAR	13
H483114	LAUFEN PRO A	151	H810284	VAL	92	H812342	SONAR	13
H483121	LAUFEN PRO A	151	H810285	VAL	92	H812343	SONAR	13
H483122	LAUFEN PRO A	151	H810287	VAL	93	H812348	SONAR	13
H483301	LAUFEN PRO S	130	H810289	VAL	93	H812349	SONAR	13
H483302	LAUFEN PRO S	130	H810302	INO	78	H812430	LIVING CITY	75
H483351	LAUFEN PRO S	130	H810332	KARTELL • LAUFEN	44	H812431	LIVING CITY	75
H483352	LAUFEN PRO S	130	H810333	KARTELL • LAUFEN	45	H812432	LIVING CITY	75
H483371	LAUFEN PRO S	131	H810334	KARTELL • LAUFEN	44	H812434	LIVING CITY	75
H483372	LAUFEN PRO S	131	H810335	KARTELL • LAUFEN	44	H812702	PALACE	116
H483421	LAUFEN PRO S	132	H810336	KARTELL • LAUFEN	45	H812704	PALACE	116
H483422	LAUFEN PRO S	132	H810337	KARTELL • LAUFEN	47	H812850	THE NEW CLASSIC	61
H483451	LAUFEN PRO S	132	H810338	KARTELL • LAUFEN	46	H812851	THE NEW CLASSIC	61
H483452	LAUFEN PRO S	132				H812852	THE NEW CLASSIC	61
H483501	LAUFEN PRO S	132				H812853	THE NEW CLASSIC	61

ČÍSELNÝ REJSTŘÍK

Číslo výrobku	Název	Strana	Číslo výrobku	Název	Strana	Číslo výrobku	Název	Strana
H812941	SAVOY	192	H815852	THE NEW CLASSIC	60	H817959	LAUFEN PRO S	123
H812942	SAVOY	192	H815954	LAUFEN PRO S	120	H817979	ILBAGNOALESSI	23
H812944	SAVOY	192	H815955	LAUFEN PRO S	120	H818330	KARTELL • LAUFEN	43
H812945	SAVOY	192	H815960	LAUFEN PRO S	120	H818331	KARTELL • LAUFEN	43
H812951	LAUFEN PRO B	146	H815961	LAUFEN PRO S	120	H818334	KARTELL • LAUFEN	44
H812952	LAUFEN PRO S	123	H816080	LUA	172	H818335	KARTELL • LAUFEN	45
H812953	LAUFEN PRO S	123	H816081	LUA	172	H818338	KARTELL • LAUFEN	46
H812961	LAUFEN PRO A	148	H816082	LUA	172	H818339	KARTELL • LAUFEN	46
H812962	LAUFEN PRO A	148	H816083	LUA	173	H818431	LIVING CITY	76
H812964	LAUFEN PRO A	148	H816084	LUA	173	H818432	LIVING CITY	76
H812965	LAUFEN PRO A	148	H816087	LUA	173	H818437	LIVING CITY	76
H813192	SAVOY	192	H816089	LUA	174	H818438	LIVING CITY	76
H813281	VAL	89	H816111	MEDA	106	H818942	SAVOY	192
H813301	INO	78	H816112	MEDA	106	H818943	SAVOY	192
H813302	INO	79	H816113	MEDA	106	H818945	SAVOY	192
H813332	KARTELL • LAUFEN	47	H816114	MEDA	107	H818946	SAVOY	192
H813333	KARTELL • LAUFEN	47	H816117	MEDA	107	H818947	SAVOY	192
H813431	LIVING CITY	75	H816119	MEDA	108	H818948	SAVOY	192
H813432	LIVING CITY	75	H816280	VAL	90	H818951	LAUFEN PRO A	147
H813438	LIVING CITY	75	H816282	VAL	91	H818952	LAUFEN PRO A	147
H813439	LIVING CITY	75	H816283	VAL	91	H818953	LAUFEN PRO A	147
H813853	THE NEW CLASSIC	60	H816284	VAL	92	H818958	LAUFEN PRO S	123
H813855	THE NEW CLASSIC	60	H816285	VAL	93	H818959	LAUFEN PRO S	123
H813857	THE NEW CLASSIC	60	H816287	VAL	93	H818961	LAUFEN PRO A	148
H813858	THE NEW CLASSIC	60	H816288	VAL	89	H818962	LAUFEN PRO A	148
H813951	LAUFEN PRO B	146	H816300	INO	78	H818963	LAUFEN PRO S	122
H813956	LAUFEN PRO A	147	H816302	INO	78	H818974	ILBAGNOALESSI	23
H813961	LAUFEN PRO A	148	H816332	KARTELL • LAUFEN	44	H818975	ILBAGNOALESSI	22
H813965	LAUFEN PRO S	122	H816333	KARTELL • LAUFEN	45	H818976	ILBAGNOALESSI	22
H813966	LAUFEN PRO S	122	H816336	KARTELL • LAUFEN	45	H818977	ILBAGNOALESSI	23
H814073	LANI	186	H816337	KARTELL • LAUFEN	47	H818978	ILBAGNOALESSI	23
H814074	LANI	186	H816341	SONAR	12	H819950	LAUFEN PRO S, LAUFEN PRO A	123, 148
H814075	LANI	186	H816342	SONAR	12	H819951	LAUFEN PRO S, LAUFEN PRO A	123, 148
H814081	LUA	174	H816344	SONAR	12	H819952	LAUFEN PRO A	147
H814110	MEDA	109	H816347	SONAR	13	H819962	LAUFEN PRO S	120
H814111	MEDA	108	H816435	LIVING SQUARE	72	H819963	LAUFEN PRO S	120
H814112	MEDA	108	H816436	LIVING SQUARE	72	H819964	LAUFEN PRO S	120
H814113	MEDA	109	H816801	PALOMBA COLLECTION	38	H820031	FLORAKIDS	190
H814117	MEDA	109	H816802	PALOMBA COLLECTION	38	H820080	LUA	179
H814118	MEDA	109	H816803	PALOMBA COLLECTION	38	H820081	LUA	179
H814282	VAL	89	H816852	THE NEW CLASSIC	60	H820083	LUA	179
H814304	INO	79	H816944	SAVOY	192	H820110	MEDA	110, 111
H814965	LAUFEN PRO S	122	H816945	SAVOY	192	H820113	MEDA	110, 111
H814966	LAUFEN PRO S	122	H816955	LAUFEN PRO A	147	H820281	VAL	96
H814968	LAUFEN PRO S	122	H816958	LAUFEN PRO B	146	H820333	KARTELL • LAUFEN	49
H814971	ILBAGNOALESSI	22	H816961	LAUFEN PRO S	120	H820337	KARTELL • LAUFEN	48
H814973	ILBAGNOALESSI	22	H816962	LAUFEN PRO S	121	H820341	SONAR	14
H814974	ILBAGNOALESSI	22	H816963	LAUFEN PRO S	121	H820601	WC CLEANET NAVIA	6
H814975	ILBAGNOALESSI	22	H816964	LAUFEN PRO S	121	H820608	WC CLEANET NAVIA	6
H814976	ILBAGNOALESSI	22	H816965	LAUFEN PRO S	122	H820609	WC CLEANET NAVIA	6
H815031	FLORAKIDS	190	H816966	LAUFEN PRO S	122	H820691	WC CLEANET RIVA	2
H815080	LUA	175	H816967	LAUFEN PRO S	122	H820802	PALOMBA COLLECTION, INO	39, 81
H815081	LUA	172	H817085	LUA	174	H820851	THE NEW CLASSIC	62
H815082	LUA	175	H817086	LUA	174	H820950	LAUFEN PRO	155
H815084	LUA	175	H817115	MEDA	107	H820951	LAUFEN PRO	155
H815111	MEDA	106	H817116	MEDA	107	H820953	LAUFEN PRO LIBERTY	188
H815113	MEDA	106	H817281	VAL	94	H820956	LAUFEN PRO	153
H815280	VAL	88	H817285	VAL	88	H820959	LAUFEN PRO	153
H815281	VAL	90	H817302	INO	79	H820960	LAUFEN PRO	155
H815283	VAL	88	H817431	LIVING CITY	75	H820962	LAUFEN PRO S	124
H815284	VAL	88	H817432	LIVING CITY	76	H820964	LAUFEN PRO	153
H815285	VAL	88	H817433	LIVING CITY	75	H820965	LAUFEN PRO	153
H815288	VAL	88	H817434	LIVING CITY	76	H820966	LAUFEN PRO	153
H815301	INO	78	H817436	LIVING CITY	76	H820971	ILBAGNOALESSI	24
H815330	KARTELL • LAUFEN	42	H817437	LIVING CITY	76	H821160	WC CLEANET ALVIA	9
H815331	KARTELL • LAUFEN	43	H817438	LIVING SQUARE	72	H821227	SEDAN	195
H815334	KARTELL • LAUFEN	43	H817439	LIVING SQUARE	72	H821331	KARTELL • LAUFEN	49
H815335	KARTELL • LAUFEN	43	H817951	LAUFEN PRO A	147	H821470	LIBERTY LINE	189
H815341	SONAR	12	H817952	LAUFEN PRO A	147	H821541	MODERNA S	194
H815432	LIVING CITY	75	H817953	LAUFEN PRO A	147	H821952	LAUFEN PRO	155
H815433	LIVING CITY	75	H817958	LAUFEN PRO S	123	H821954	LAUFEN PRO LIBERTY	188

ČÍSELNÝ REJSTŘÍK

Číslo výrobku	Název	Strana	Číslo výrobku	Název	Strana	Číslo výrobku	Název	Strana
H821956	LAUFEN PRO	154	H830341	SONAR	14	H861963	LAUFEN PRO S	125
H821957	LAUFEN PRO	154	H830851	THE NEW CLASSIC	62	H861965	LAUFEN PRO S	126
H821958	LAUFEN PRO	154	H830951	LAUFEN PRO	155	H861967	LAUFEN PRO S	126, 127
H821959	LAUFEN PRO	155	H830952	LAUFEN PRO	153	H862280	VAL	98
H821960	LAUFEN PRO LIBERTY	188	H830971	ILBAGNOALESSI	24	H862964	LAUFEN PRO S	125
H821962	LAUFEN PRO	153	H832081	LUA	179	H862965	LAUFEN PRO S	125
H821963	LAUFEN PRO	153	H832082	LUA	179	H864960	LAUFEN PRO S	129
H821966	LAUFEN PRO	153	H832111	MEDA	110	H864961	LAUFEN PRO S	129
H821990	ALBONOVA	195	H832331	KARTELL • LAUFEN	49	H864962	LAUFEN PRO S	129
H821998	ALBONOVA	195	H832341	SONAR	14	H864963	LAUFEN PRO S	129
H822036	FLORAKIDS	190	H832851	THE NEW CLASSIC	62	H864964	LAUFEN PRO S	128
H822037	FLORAKIDS	190	H832951	LAUFEN PRO	155	H864965	LAUFEN PRO S	128
H822956	LAUFEN PRO	152	H832952	LAUFEN PRO	153	H864967	LAUFEN PRO S	128
H822971	ILBAGNOALESSI	24	H832971	ILBAGNOALESSI	24	H864969	LAUFEN PRO S	128
H823081	LUA	178	H840090	TAMARO	204	H866080	LUA	180
H823082	LUA	178	H840103	TAMARO - S90	204	H866081	LUA	180
H823111	MEDA	110	H840104	TAMARO - S90	204	H866110	MEDA	111
H823160	WC CLEANET ALVIA	9	H840281	VAL	97, 203	H866113	MEDA	111
H823337	KARTELL • LAUFEN	48	H840285	VAL	97, 203	H866951	LAUFEN PRO	156
H823341	SONAR	14	H840286	VAL	97, 203	H866953	LAUFEN PRO	156
H823851	THE NEW CLASSIC	62	H840971	ILBAGNOALESSI	24	H866954	LAUFEN PRO	156
H824081	LUA	178	H840975	ILBAGNOALESSI	24	H866955	LAUFEN PRO	156
H824086	LUA	178	H841061	CAPRINO PLUS	206	H866957	LAUFEN PRO	156
H824087	LUA	178	H841065	CAPRINO PLUS	206	H866960	LAUFEN PRO	156
H824111	MEDA	110	H841066	CAPRINO PLUS	206	H867086	LUA	180
H824337	KARTELL • LAUFEN	48	H841121	TAMARO - VS	204	H867087	LUA	180
H824801	PALOMBA COLLECTION, INO	39, 81	H841124	TAMARO - VS	204	H867950	LAUFEN PRO	157
H824858	THE NEW CLASSIC	62	H841125	TAMARO - VS	204	H867951	LAUFEN PRO	157
H824955	LAUFEN PRO	154	H841141	VILA	205	H867953	LAUFEN PRO	157
H824956	LAUFEN PRO	154	H841142	VILA	205	H870035	ADA	280
H824957	LAUFEN PRO	154	H841150	ANTERO	202	H870081	LUA	175
H824958	LAUFEN PRO	154	H841152	ANTERO	202	H870082	LUA	175
H824959	LAUFEN PRO	154	H841153	ANTERO	202	H870252	UNIVERSAL	195
H825952	LAUFEN PRO	152	H841192	LEMA	202	H870254	UNIVERSAL	195
H825955	LAUFEN PRO	155	H841193	LEMA	202	H870261	HOME COLLECTION	59
H825956	LAUFEN PRO LIBERTY	188	H842062	CAPRINO PLUS	206	H870281	VAL	94
H825957	LAUFEN PRO LIBERTY	188	H843197	LEMA	202	H870282	VAL	94
H825962	WC CLEANET SIT, LAUFEN PRO	11, 152	H847280	VAL	97, 203	H870970	ILBAGNOALESSI	23
H825964	LAUFEN PRO	152	H847600	RION	207	H870972	ILBAGNOALESSI	23
H826951	LAUFEN PRO	154	H847603	CINTO	207	H870976	ILBAGNOALESSI	23
H826952	LAUFEN PRO	154	H854211	BERNINA	189	H872280	VAL	96
H826953	LAUFEN PRO	154	H855950	MERANO E	266	H872281	VAL	96
H826971	ILBAGNOALESSI	24	H855951	MERANO E	266	H872282	VAL	96
H827081	MEDA, LUA	110, 178	H855952	MERANO E	266	H873680	UNIVERSAL	195
H827082	MEDA, LUA	110, 178	H855953	MERANO E	266	H873852	THE NEW CLASSIC	63
H827083	MEDA, LUA	110, 178	H855954	MERANO E	266	H873853	THE NEW CLASSIC	63
H828801	PALOMBA COLLECTION, INO	39, 81	H855955	MERANO E	266	H873854	THE NEW CLASSIC	63
H828802	PALOMBA COLLECTION, INO	39, 81	H855956	MERANO E	266	H873855	THE NEW CLASSIC	63
H828803	PALOMBA COLLECTION, INO	39, 81	H855957	MERANO E	266	H873856	THE NEW CLASSIC	63
H828851	THE NEW CLASSIC	62	H855958	MERANO E	266	H877031	FLORAKIDS	190
H828852	THE NEW CLASSIC	62	H857600	COLLEGE	189	H877771	HOME COLLECTION	59
H828853	THE NEW CLASSIC	62	H860083	LUA	177	H877772	HOME COLLECTION	59
H829331	KARTELL • LAUFEN	48	H860087	LUA	177	H877774	HOME COLLECTION	59
H829332	KARTELL • LAUFEN	48	H860088	LUA	177	H877776	HOME COLLECTION	59
H829333	KARTELL • LAUFEN	48	H860702	PALACE	117	H877778	HOME COLLECTION	59
H829660	SONAR, KARTELL • LAUFEN, THE NEW CLASSIC, LAUFEN PRO	14, 48, 62, 152	H860705	PALACE	117	H877779	HOME COLLECTION	59
H829661	SONAR, KARTELL • LAUFEN, THE NEW CLASSIC, LAUFEN PRO	14, 48, 62, 152	H860707	PALACE	117	H877851	THE NEW CLASSIC	63
H829663	SONAR, KARTELL • LAUFEN, THE NEW CLASSIC, LAUFEN PRO	14, 48, 62, 152	H860709	PALACE	118	H877858	PŘÍSLUŠENSTVÍ	325
H829951	LAUFEN PRO	152	H860961	LAUFEN PRO S	125	H890015	PŘÍSLUŠENSTVÍ – UMYVADLA	322
H829952	LAUFEN PRO	152	H860962	LAUFEN PRO S	125	H890092	PALOMBA COLLECTION, INO, LAUFEN PRO	39, 81, 152
H829953	LAUFEN PRO	152	H860963	LAUFEN PRO S	126	H890130	PŘÍSLUŠENSTVÍ – URINÁLY	325
H830081	LUA	179	H860964	LAUFEN PRO S	126	H890131	PŘÍSLUŠENSTVÍ – URINÁLY	325
H830110	MEDA	110	H860965	LAUFEN PRO S	126	H890133	PŘÍSLUŠENSTVÍ – URINÁLY	325
H830281	VAL	96	H860966	LAUFEN PRO S	126	H890134	PŘÍSLUŠENSTVÍ – URINÁLY	325
H830331	KARTELL • LAUFEN	49	H860967	LAUFEN PRO S	127	H890210	ALBONOVA, SEDAN	195
			H860968	LAUFEN PRO S	127	H890540	MODERNA S	194
			H861702	PALACE	117	H890541	MODERNA S	194
			H861705	PALACE	117	H891030	FLORAKIDS	191
			H861707	PALACE	117	H891031	FLORAKIDS	191
			H861709	PALACE	118	H891032	FLORAKIDS	191
			H861961	LAUFEN PRO S	125			

ČÍSELNÝ REJSTŘÍK

Číslo výrobku	Název	Strana	Číslo výrobku	Název	Strana	Číslo výrobku	Název	Strana
H891056	LAUFEN PRO LIBERTY	188	H893553	PŘÍSLUŠENSTVÍ – NÁDRŽE	324	H895842	PŘÍSLUŠENSTVÍ – URINÁLY	325
H891057	PŘÍSLUŠENSTVÍ – NÁDRŽE	324	H893820	PŘÍSLUŠENSTVÍ – KLOZETY, BIDEY	324	H895854	PŘÍSLUŠENSTVÍ – URINÁLY	325
H891058	PŘÍSLUŠENSTVÍ – NÁDRŽE	324	H893827	PŘÍSLUŠENSTVÍ – KLOZETY, BIDEY	324	H896050	PŘÍSLUŠENSTVÍ – NÁDRŽE	324
H891059	PŘÍSLUŠENSTVÍ – NÁDRŽE	324	H893828	PŘÍSLUŠENSTVÍ – KLOZETY, BIDEY	324	H896054	PŘÍSLUŠENSTVÍ – NÁDRŽE	324
H891082	LUA	179	H893943	PŘÍSLUŠENSTVÍ – UMYVADLA	322	H896545	MODERNA S	194
H891083	LUA	179	H893947	PŘÍSLUŠENSTVÍ – UMYVADLA	322	H896546	MODERNA S	194
H891084	LUA	179	H893948	PŘÍSLUŠENSTVÍ – KLOZETY, BIDEY	324	H896696	WC CLEANET RIVA	3
H891113	MEDA	110, 111	H893952	LAUFEN PRO	158	H896697	WC CLEANET RIVA	3
H891132	TWINTRONIC, PŘÍSLUŠENSTVÍ – URINÁLY	295, 296, 325	H893955	LAUFEN PRO	158	H896950	LAUFEN PRO	158
H891332	KARTELL • LAUFEN	49	H893958	LAUFEN PRO	158	H896951	LAUFEN PRO	158
H891333	KARTELL • LAUFEN	49	H893959	LAUFEN PRO	158	H897038	FLORAKIDS	190
H891470	LIBERTY LINE	189	H894063	LEMA	202	H897080	MEDA, LUA	110, 178
H891601	WC CLEANET NAVIA, LAUFEN PRO	7, 159	H894123	PŘÍSLUŠENSTVÍ – URINÁLY	325	H897439	PŘÍSLUŠENSTVÍ – NÁDRŽE	324
H891691	WC CLEANET RIVA	3	H894142	VILA	205	H898181	PŘÍSLUŠENSTVÍ – UMYVADLA	322
H891692	WC CLEANET RIVA	3	H894181	VILA, PŘÍSLUŠENSTVÍ – URINÁLY	205, 325	H898184	ILBAGNOALESSI, PALOMBA COLLECTION, INO, VAL, LAUFEN PRO S, LAUFEN PRO B, PŘÍSLUŠENSTVÍ – UMYVADLA	23, 38, 80, 95, 124, 146, 322
H891693	WC CLEANET RIVA	4	H894184	PŘÍSLUŠENSTVÍ – URINÁLY	325	H898185	PŘÍSLUŠENSTVÍ – UMYVADLA	322
H891694	WC CLEANET RIVA	4	H894195	PŘÍSLUŠENSTVÍ – URINÁLY	325	H898186	PALOMBA COLLECTION, LAUFEN PRO S, LAUFEN PRO B, PŘÍSLUŠENSTVÍ – UMYVADLA	38, 124, 146, 322
H891695	WC CLEANET RIVA	3	H894196	PŘÍSLUŠENSTVÍ – URINÁLY	325	H898188	LIVING SAPHIRKERAMIK, INO, VAL, PŘÍSLUŠENSTVÍ – UMYVADLA	74, 80, 95, 322
H891696	WC CLEANET RIVA	3	H894197	PŘÍSLUŠENSTVÍ – URINÁLY	325	H898190	ILBAGNOALESSI, PŘÍSLUŠENSTVÍ – UMYVADLA	23, 322
H891697	WC CLEANET RIVA	3	H894199	PŘÍSLUŠENSTVÍ – URINÁLY	325	H898191	PALOMBA COLLECTION, INO, VAL, PŘÍSLUŠENSTVÍ – UMYVADLA	38, 80, 95, 322
H891698	WC CLEANET RIVA	4	H894240	SONAR, ILBAGNOALESSI, KARTELL • LAUFEN, THE NEW CLASSIC, LIVING SQUARE, LIVING CITY, INO, VAL, MEDA, PALACE, LAUFEN PRO S, LAUFEN PRO A, LUA, ARUN	20, 34, 57, 69, 73, 77, 85, 102, 109, 114, 137, 150, 177, 182, 215	H898192	PALOMBA COLLECTION, INO, VAL, PŘÍSLUŠENSTVÍ – UMYVADLA	38, 80, 95, 322
H891757	PŘÍSLUŠENSTVÍ – KLOZETY, BIDEY	324	H894281	VAL	96	H898399	PŘÍSLUŠENSTVÍ	325
H891802	PALOMBA COLLECTION, INO	39, 81	H894282	VAL	97, 203	H898660	LIS	201
H891851	THE NEW CLASSIC	62	H894340	SONAR	13	H898950	LAUFEN PRO LIBERTY	188
H891891	WC CLEANET SIT, LAUFEN PRO	11, 159	H894600	WC CLEANET NAVIA	7	H898951	LAUFEN PRO LIBERTY	188
H891950	LAUFEN PRO	158	H894602	WC CLEANET NAVIA	7	H898957	PŘÍSLUŠENSTVÍ – NÁDRŽE	324
H891951	LAUFEN PRO	158	H894614	PŘÍSLUŠENSTVÍ – KLOZETY, BIDEY, PŘÍSLUŠENSTVÍ – URINÁLY	324, 325	H898960	LAUFEN PRO	158
H891960	LAUFEN PRO S	124	H894660	LIS	200	H898965	LAUFEN PRO	158
H891961	LAUFEN PRO S	124	H894661	LIS	200	H898966	LAUFEN PRO	159
H892130	PŘÍSLUŠENSTVÍ – URINÁLY	325	H894662	LIS	200	H899025	PALOMBA COLLECTION, INO, LAUFEN PRO, PŘÍSLUŠENSTVÍ – KLOZETY, BIDEY	39, 81, 152, 324
H892400	SENZORY K URINÁLŮM	207	H894663	LIS	200	H899027	PŘÍSLUŠENSTVÍ – KLOZETY, BIDEY	324
H892401	SENZORY K URINÁLŮM	207	H894664	LIS	200	H899060	PŘÍSLUŠENSTVÍ – UMYVADLA	322
H892470	LIBERTY LINE	189	H894665	LIS	200	H899090	PŘÍSLUŠENSTVÍ – UMYVADLA	322
H892477	PŘÍSLUŠENSTVÍ – KLOZETY, BIDEY	324	H894666	LIS	200	H899110	PŘÍSLUŠENSTVÍ – UMYVADLA	322
H892604	WC CLEANET NAVIA	7	H894690	WC CLEANET RIVA	3	H899284	PŘÍSLUŠENSTVÍ – URINÁLY	325
H892606	WC CLEANET NAVIA	7	H894691	WC CLEANET RIVA	4	H899470	BERNINA	189
H892607	WC CLEANET NAVIA	7	H894692	WC CLEANET RIVA	4	H899490	BERNINA	189
H892608	WC CLEANET NAVIA	7	H894693	WC CLEANET RIVA	3	H899610	PŘÍSLUŠENSTVÍ – KLOZETY, BIDEY	324
H892660	LIS	200	H894694	WC CLEANET RIVA	4	H899680	PŘÍSLUŠENSTVÍ	325
H892663	LIS	200	H894857	PŘÍSLUŠENSTVÍ	325	H899800	PŘÍSLUŠENSTVÍ – URINÁLY	325
H892664	LIS	201	H894945	PŘÍSLUŠENSTVÍ – NÁDRŽE	324	H899882	ILBAGNOALESSI, INO, VAL, PŘÍSLUŠENSTVÍ – UMYVADLA	23, 80, 95, 322
H892665	LIS	201	H894953	PŘÍSLUŠENSTVÍ – NÁDRŽE	324	H899884	PŘÍSLUŠENSTVÍ	325
H892667	LAUFEN INEO, LIS	198, 201	H894962	PŘÍSLUŠENSTVÍ – UMYVADLA	322	H900111	LAUFEN INEO	198
H892668	LAUFEN INEO, LIS	198, 201	H894971	ILBAGNOALESSI	24	H900112	LAUFEN INEO	198
H892695	PŘÍSLUŠENSTVÍ – KLOZETY, BIDEY	324	H894973	PŘÍSLUŠENSTVÍ – URINÁLY	325	H900113	LAUFEN INEO	198
H892696	PŘÍSLUŠENSTVÍ – KLOZETY, BIDEY	324	H894975	ILBAGNOALESSI	22	H900114	LAUFEN INEO	198
H892697	MEDA, PŘÍSLUŠENSTVÍ – KLOZETY, BIDEY	111, 324	H895053	PŘÍSLUŠENSTVÍ – NÁDRŽE	324	H900116	LAUFEN INEO	199
H892804	PŘÍSLUŠENSTVÍ – KLOZETY, BIDEY	324	H895054	PŘÍSLUŠENSTVÍ – NÁDRŽE	324	H900117	LAUFEN INEO	199
H892808	VILA, PŘÍSLUŠENSTVÍ – URINÁLY	205, 325	H895071	SENZORY K URINÁLŮM	207	H900118	LAUFEN INEO	199
H892827	PŘÍSLUŠENSTVÍ – KLOZETY, BIDEY	324	H895072	SENZORY K URINÁLŮM	207	H909101	LAUFEN INEO	199
H892891	WC CLEANET SIT	11	H895091	SENZORY K URINÁLŮM	207	H909103	LAUFEN INEO	199
H892950	LAUFEN PRO	158	H895131	PŘÍSLUŠENSTVÍ – URINÁLY	325			
H892951	LAUFEN PRO	158	H895439	PŘÍSLUŠENSTVÍ – UMYVADLA	322			
H892971	ILBAGNOALESSI	24	H895448	PŘÍSLUŠENSTVÍ – NÁDRŽE	324			
H892974	PŘÍSLUŠENSTVÍ – KLOZETY, BIDEY	324	H895602	WC CLEANET NAVIA	7			
H892979	PŘÍSLUŠENSTVÍ – KLOZETY, BIDEY	324	H895603	WC CLEANET NAVIA	7			
H892980	PŘÍSLUŠENSTVÍ – NÁDRŽE	324	H895661	LIS	201			
H892992	PŘÍSLUŠENSTVÍ – KLOZETY, BIDEY	324	H895662	LIS	201			
H893134	PŘÍSLUŠENSTVÍ – URINÁLY	325	H895663	LIS	201			
H893135	PŘÍSLUŠENSTVÍ – URINÁLY	325	H895664	LIS	201			
H893136	PŘÍSLUŠENSTVÍ – URINÁLY	325	H895698	WC CLEANET RIVA	4			
H893137	PŘÍSLUŠENSTVÍ – URINÁLY	325	H895699	WC CLEANET RIVA	4			
H893139	PŘÍSLUŠENSTVÍ – URINÁLY	325	H895826	CAPRINO PLUS	206			
H893341	SONAR	14						
H893438	PŘÍSLUŠENSTVÍ – NÁDRŽE	324						
H893440	PŘÍSLUŠENSTVÍ – NÁDRŽE	324						
H893551	PŘÍSLUŠENSTVÍ – NÁDRŽE	324						
H893552	PŘÍSLUŠENSTVÍ – NÁDRŽE	324						

ČÍSELNÝ REJSTŘÍK

Číslo výrobku	Název	Strana	Číslo výrobku	Název	Strana	Číslo výrobku	Název	Strana
H909104	LAUFEN INEO	199	HF501536	EUROLOOK	312	HF506726	ADA	277
H909105	LAUFEN INEO	199	HF501537	EUROLOOK	312	HF506755	ADA	278
H909109	LAUFEN INEO	199	HF501538	EUROLOOK	312	HF506765	ADA	278
H909110	LAUFEN INEO	199	HF50300	KARTELL • LAUFEN	270	HF506781	ADA	279
H909111	LAUFEN INEO	199	HF503078	PŘÍSLUŠENSTVÍ – BATERIE	315	HF506790	ADA	279
H910100	LIS	200	HF504720	PŘÍSLUŠENSTVÍ – BATERIE	314	HF506791	ADA	280
H910102	LAUFEN INEO	196	HF504721	PŘÍSLUŠENSTVÍ – BATERIE	314	HF506793	ADA	280
H910103	LAUFEN INEO	196	HF504722	PŘÍSLUŠENSTVÍ – BATERIE	314	HF506801	UMA-E	309
H910104	LAUFEN INEO	198	HF504723	PŘÍSLUŠENSTVÍ – BATERIE	314	HF506802	UMA-E	309
H910111	LAUFEN INEO	198	HF504724	PŘÍSLUŠENSTVÍ – BATERIE	315	HF506808	UMA-E	309
H917101	LAUFEN INEO	196	HF504725	PŘÍSLUŠENSTVÍ – BATERIE	315	HF506810	UMA-E	309
H917102	LAUFEN INEO	196	HF504726	PŘÍSLUŠENSTVÍ – BATERIE	315	HF506814	UMA-E	309
H920110	LAUFEN INEO	196	HF504727	PŘÍSLUŠENSTVÍ – BATERIE	315	HF506822	UMA-E	309
H920114	LAUFEN INEO	196	HF504728	PŘÍSLUŠENSTVÍ – BATERIE	315	HF506830	UMA-E	309
H920115	LAUFEN INEO	196	HF504729	PŘÍSLUŠENSTVÍ – BATERIE	315	HF506850	UMA-E	309
H920116	LAUFEN INEO	196	HF504732	PŘÍSLUŠENSTVÍ – BATERIE	314	HF506860	UMA-E	309
H920117	LAUFEN INEO	196	HF504771	PŘÍSLUŠENSTVÍ – BATERIE	319	HF506878	UMA-E	309
H920118	LAUFEN INEO	196	HF504773	PŘÍSLUŠENSTVÍ – BATERIE	319	HF506879	UMA-E	309
H920119	LAUFEN INEO	198	HF504774	PŘÍSLUŠENSTVÍ – BATERIE	319	HF529030	PŘÍSLUŠENSTVÍ – BATERIE	313
H926101	LAUFEN INEO	196	HF504776	PŘÍSLUŠENSTVÍ – BATERIE	318	HF529045	KARTELL • LAUFEN	275
H926103	LAUFEN INEO	196	HF504778	PŘÍSLUŠENSTVÍ – BATERIE	318	HF529050	KARTELL • LAUFEN, PŘÍSLUŠENSTVÍ – BATERIE	275, 314
H927104	LAUFEN INEO	196	HF504779	PŘÍSLUŠENSTVÍ – BATERIE	318	HF530020	KARTELL • LAUFEN, ADA, QUADRIGA, TWINPLUS SLIM, TWINPLUS, PŘÍSLUŠENSTVÍ – BATERIE	270, 275, 277, 278, 281, 289, 292, 293, 314
H927105	LAUFEN INEO	196	HF505401	TWINPLUS SLIM	288	HF530023	THE NEW CLASSIC, KARTELL • LAUFEN, PURE (VAL), MEDA, TWINPLUS SLIM, CITYPLUS, PŘÍSLUŠENSTVÍ – BATERIE	269, 275, 283, 284, 289, 298, 314
H940101	LAUFEN INEO	196	HF505402	TWINPLUS SLIM	288	HF530024	TWINPLUS, PŘÍSLUŠENSTVÍ – BATERIE	292, 314
H940102	LAUFEN INEO	196	HF505403	TWINPLUS SLIM	288	HF546026	PŘÍSLUŠENSTVÍ – BATERIE	316
H975154	LAUFEN INEO	199	HF505404	TWINPLUS SLIM	288	HF546027	PŘÍSLUŠENSTVÍ – BATERIE	316
H975155	LAUFEN INEO	199	HF505407	TWINPLUS SLIM	288	HF564001	PŘÍSLUŠENSTVÍ – BATERIE	313
HF102080	THE NEW CLASSIC, KARTELL • LAUFEN, CURVEPRIME, PŘÍSLUŠENSTVÍ – BATERIE	268, 272, 286, 321	HF505408	TWINPLUS SLIM	288	HF564002	PŘÍSLUŠENSTVÍ – BATERIE	313
HF104469	PŘÍSLUŠENSTVÍ – BATERIE	321	HF505410	TWINPLUS SLIM	289	HF564007	PŘÍSLUŠENSTVÍ – BATERIE	313
HF105156	PŘÍSLUŠENSTVÍ – BATERIE	319	HF505414	TWINPLUS SLIM	288	HF564008	PŘÍSLUŠENSTVÍ – BATERIE	313
HF105653	PŘÍSLUŠENSTVÍ – BATERIE	320	HF505419	TWINPLUS SLIM	288	HF574007	THE NEW CLASSIC, KARTELL • LAUFEN, QUADRIGA, PURE (VAL), MEDA, TWINPLUS SLIM, TWINPLUS, CITYPLUS, CITYPRO, NEJA, LAURIN, LUA, LAUFEN EASYTOUCH, LAUFEN SHOWERTRONIC, PŘÍSLUŠENSTVÍ – BATERIE	269, 274, 281, 282, 283, 285, 290, 293, 294, 299, 301, 303, 304, 305, 308, 310, 313
HF105654	PŘÍSLUŠENSTVÍ – BATERIE	320	HF505426	TWINPLUS SLIM	289	HF574036	KARTELL • LAUFEN, ADA, QUADRIGA, TWINPLUS SLIM, TWINPLUS, PŘÍSLUŠENSTVÍ – BATERIE	270, 275, 277, 278, 281, 289, 292, 293, 314
HF105655	PŘÍSLUŠENSTVÍ – BATERIE	320	HF505427	TWINPLUS SLIM	289	HF574037	THE NEW CLASSIC, KARTELL • LAUFEN, QUADRIGA, PURE (VAL), MEDA, TWINPLUS SLIM, TWINPLUS, TWINTRONIC, CITYPLUS, CITYPRO, NEJA, LAURIN, LUA, LAUFEN EASYTOUCH, LAUFEN SHOWERTRONIC, PŘÍSLUŠENSTVÍ – BATERIE	269, 274, 281, 282, 283, 285, 290, 293, 294, 299, 301, 303, 304, 305, 308, 310, 313
HF105656	PŘÍSLUŠENSTVÍ – BATERIE	320	HF505447	TWINPLUS SLIM	288	HF500701	LAURIN	304
HF105721	PŘÍSLUŠENSTVÍ – BATERIE	319	HF505448	TWINPLUS SLIM	288	HF500702	LAURIN	304
HF500701	LAURIN	304	HF505450	TWINPLUS SLIM	289	HF500703	LAURIN	304
HF500702	LAURIN	304	HF505455	TWINPLUS SLIM	289	HF500704	LAURIN	304
HF500703	LAURIN	304	HF505460	TWINPLUS SLIM	290	HF500710	LAURIN	304
HF500704	LAURIN	304	HF505469	TWINPLUS SLIM, TWINPLUS	290, 293	HF500714	LAURIN	304
HF500710	LAURIN	304	HF505470	TWINPLUS SLIM	289	HF500730	LAURIN	305
HF500714	LAURIN	304	HF505471	TWINPLUS SLIM	289	HF500750	LAURIN	305
HF500730	LAURIN	305	HF505478	TWINPLUS SLIM	290	HF500760	LAURIN	305
HF500750	LAURIN	305	HF505479	TWINPLUS SLIM	290	HF500778	LAURIN	305
HF500760	LAURIN	305	HF505489	TWINPLUS SLIM	290	HF500779	LAURIN	305
HF500778	LAURIN	305	HF506551	THERM	311	HF500789	LAURIN	305
HF500779	LAURIN	305	HF506557	THERM	311	HF500901	CITYPRO	300
HF500789	LAURIN	305	HF506561	THERM	311	HF500902	CITYPRO	300
HF500901	CITYPRO	300	HF506567	THERM	311	HF500903	CITYPRO, LIBERTY PRO	300, 302
HF500902	CITYPRO	300	HF506576	THERM	311	HF500904	CITYPRO, LIBERTY PRO	300, 302
HF500903	CITYPRO, LIBERTY PRO	300, 302	HF506577	THERM	311	HF500910	CITYPRO	300
HF500904	CITYPRO, LIBERTY PRO	300, 302	HF506601	MEDA	284	HF500914	CITYPRO	300
HF500910	CITYPRO	300	HF506602	MEDA	284	HF500915	CITYPRO	300
HF500914	CITYPRO	300	HF506603	MEDA	284	HF500922	CITYPRO, LIBERTY PRO	300, 302
HF500915	CITYPRO	300	HF506604	MEDA	284	HF500923	CITYPRO, LIBERTY PRO	300, 302
HF500922	CITYPRO, LIBERTY PRO	300, 302	HF506610	MEDA	284	HF500950	CITYPRO	301
HF500923	CITYPRO, LIBERTY PRO	300, 302	HF506611	MEDA	284	HF500952	CITYPRO, LIBERTY PRO	300, 302
HF500950	CITYPRO	301	HF506612	MEDA	284	HF500957	CITYPRO	302
HF500952	CITYPRO, LIBERTY PRO	300, 302	HF506614	MEDA	284	HF500960	CITYPRO	301
HF500957	CITYPRO	302	HF506616	MEDA	284	HF500962	CITYPRO, LIBERTY PRO	300, 302
HF500960	CITYPRO	301	HF506622	MEDA	284	HF500971	CITYPRO	301
HF500962	CITYPRO, LIBERTY PRO	300, 302	HF506624	MEDA	284	HF500978	CITYPRO	301
HF500971	CITYPRO	301	HF506660	MEDA	285	HF500979	CITYPRO	301
HF500978	CITYPRO	301	HF506671	MEDA	285	HF500989	CITYPRO	301
HF500979	CITYPRO	301	HF506676	MEDA	285	HF501530	EUROLOOK	312
HF500989	CITYPRO	301	HF506677	MEDA	285	HF501531	EUROLOOK	312
HF501530	EUROLOOK	312	HF506678	MEDA	285	HF501535	EUROLOOK	312
HF501531	EUROLOOK	312	HF506679	MEDA	285			
HF501535	EUROLOOK	312	HF506687	MEDA	285			
			HF506689	MEDA	285			
			HF506702	ADA	276			
			HF506710	ADA	277			
			HF506714	ADA	276			

ČÍSELNÝ REJSTŘÍK

Číslo výrobku	Název	Strana	Číslo výrobku	Název	Strana	Číslo výrobku	Název	Strana
HF574038	THE NEW CLASSIC, KARTELL • LAUFEN, QUADRIGA, PURE (VAL), MEDA, TWINPLUS SLIM, TWINPLUS, TWINTRONIC, CITYPLUS, CITYPRO, NEJA, LAURIN, LUA, LAUFEN EASYTOUCH, LAUFEN SHOWERTRONIC, PŘÍSLUŠENSTVÍ – BATERIE	269, 274, 281, 282, 283, 285, 290, 293, 294, 295, 296, 299, 301, 303, 304, 305, 308, 310, 313	HF901159	PŘÍSLUŠENSTVÍ – BATERIE	320	HF932026	CURVEPRIME	286
HF574046	TWINPLUS, PŘÍSLUŠENSTVÍ – BATERIE	292, 314	HF901165	QUADRIGA	281	HF932027	CURVEPRIME	286
HF574047	TWINPLUS, PŘÍSLUŠENSTVÍ – BATERIE	292, 314	HF901168	PŘÍSLUŠENSTVÍ – BATERIE	320	HF932028	CURVEPRIME	286
HF574048	TWINPLUS, PŘÍSLUŠENSTVÍ – BATERIE	292, 314	HF901169	PŘÍSLUŠENSTVÍ – BATERIE	319	HF932076	CURVEPRIME	286
HF574049	THE NEW CLASSIC, KARTELL • LAUFEN, PURE (VAL), MEDA, TWINPLUS SLIM, CITYPLUS, PŘÍSLUŠENSTVÍ – BATERIE	269, 275, 283, 284, 289, 298, 314	HF901171	QUADRIGA	282	HF939028	PŘÍSLUŠENSTVÍ – BATERIE	317
HF577032	PŘÍSLUŠENSTVÍ – BATERIE	313	HF901176	QUADRIGA	282	HF939029	PŘÍSLUŠENSTVÍ – BATERIE	317
HF707003	TWINTRONIC	297	HF901177	QUADRIGA	281	HF939030	PŘÍSLUŠENSTVÍ – BATERIE	317
HF707004	TWINTRONIC	297	HF901187	QUADRIGA	281	HF939031	PŘÍSLUŠENSTVÍ – BATERIE	317
HF707022	TWINTRONIC	296	HF901701	PURE (VAL)	282	HF939035	PŘÍSLUŠENSTVÍ – BATERIE	318
HF707023	TWINTRONIC	295	HF901702	PURE (VAL)	282	HF960098	PŘÍSLUŠENSTVÍ – BATERIE	316
HF707024	TWINTRONIC	296	HF901703	PURE (VAL)	282	HF960099	PŘÍSLUŠENSTVÍ – BATERIE	316
HF707025	TWINTRONIC	295	HF901704	PURE (VAL)	282	HF960108	PŘÍSLUŠENSTVÍ – BATERIE	316
HF707026	TWINTRONIC	296	HF901710	PURE (VAL)	282	HF960109	PŘÍSLUŠENSTVÍ – BATERIE	316
HF707027	TWINTRONIC	295	HF901714	PURE (VAL)	282	HF960227	PŘÍSLUŠENSTVÍ – BATERIE	319
HF707030	LAUFEN SHOWERTRONIC	310	HF901722	PURE (VAL)	283	WI107912	PŘÍSLUŠENSTVÍ – BATERIE	321
HF707031	LAUFEN SHOWERTRONIC	310	HF901750	PURE (VAL)	283	WI107914	PŘÍSLUŠENSTVÍ – BATERIE	321
HF707153	CURVETRONIC	287	HF901760	PURE (VAL)	283	WI107916	PŘÍSLUŠENSTVÍ – BATERIE	321
HF707154	CURVETRONIC	287	HF901771	PURE (VAL)	283	WI107922	KARTELL • LAUFEN, PŘÍSLUŠENSTVÍ – BATERIE	273, 320
HF730022	PŘÍSLUŠENSTVÍ – BATERIE	313	HF901778	PURE (VAL)	283	WI107924	PŘÍSLUŠENSTVÍ – BATERIE	320
HF741078	LAUFEN EASYTOUCH	310	HF901779	PURE (VAL)	283	WI107927	PŘÍSLUŠENSTVÍ – BATERIE	320
HF741079	LAUFEN EASYTOUCH	310	HF901789	PURE (VAL)	283	WI107930	KARTELL • LAUFEN, PŘÍSLUŠENSTVÍ – BATERIE	273, 321
HF746020	PŘÍSLUŠENSTVÍ – BATERIE	315	HF904791	PŘÍSLUŠENSTVÍ – BATERIE	318	WI107932	PŘÍSLUŠENSTVÍ – BATERIE	320
HF746028	PŘÍSLUŠENSTVÍ – BATERIE	315	HF904794	PŘÍSLUŠENSTVÍ – BATERIE	318	WI107934	PŘÍSLUŠENSTVÍ – BATERIE	320
HF771612	LIS	201	HF905301	CITYPLUS	297	WI107945	KARTELL • LAUFEN, PŘÍSLUŠENSTVÍ – BATERIE	273, 321
HF771613	LIS	201	HF905302	CITYPLUS	297	WI107950	KARTELL • LAUFEN, PŘÍSLUŠENSTVÍ – BATERIE	273, 321
HF781062	SENZORY K URINÁLŮM	207	HF905303	CITYPLUS	297	WI107957	KARTELL • LAUFEN, PŘÍSLUŠENSTVÍ – BATERIE	273, 321
HF900501	THE NEW CLASSIC	268	HF905304	CITYPLUS	297	WI504740	PŘÍSLUŠENSTVÍ – BATERIE	320
HF900502	THE NEW CLASSIC	268	HF905310	CITYPLUS	298	WI504750	PŘÍSLUŠENSTVÍ – BATERIE	320
HF900503	THE NEW CLASSIC	268	HF905314	CITYPLUS	298	WI504760	PŘÍSLUŠENSTVÍ – BATERIE	320
HF900510	THE NEW CLASSIC	268	HF905350	CITYPLUS	298	WI504764	PŘÍSLUŠENSTVÍ – BATERIE	320
HF900511	THE NEW CLASSIC	268	HF905357	CITYPLUS	298			
HF900512	THE NEW CLASSIC	268	HF905379	CITYPLUS	299			
HF900514	THE NEW CLASSIC	268	HF905389	CITYPLUS	299			
HF900522	THE NEW CLASSIC	269	HF905401	TWINPLUS	291			
HF900524	THE NEW CLASSIC	268	HF905402	TWINPLUS	291			
HF900548	PŘÍSLUŠENSTVÍ – BATERIE	319	HF905403	TWINPLUS	291			
HF900549	PŘÍSLUŠENSTVÍ – BATERIE	319	HF905404	TWINPLUS	291			
HF900550	THE NEW CLASSIC	269	HF905407	TWINPLUS	291			
HF900559	PŘÍSLUŠENSTVÍ – BATERIE	319	HF905408	TWINPLUS	291			
HF900560	THE NEW CLASSIC	269	HF905410	TWINPLUS	292			
HF900571	THE NEW CLASSIC	269	HF905414	TWINPLUS	291			
HF900578	THE NEW CLASSIC	269	HF905419	TWINPLUS	291			
HF900579	THE NEW CLASSIC	269	HF905426	TWINPLUS	293			
HF900589	THE NEW CLASSIC	269	HF905427	TWINPLUS	293			
HF901101	ADA	280	HF905447	TWINPLUS	291			
HF901102	ADA	280	HF905448	TWINPLUS	291			
HF901103	ADA	280	HF905450	TWINPLUS	292			
HF901104	ADA	280	HF905451	TWINPLUS	293			
HF901110	QUADRIGA	281	HF905452	VIVID	312			
HF901114	QUADRIGA	281	HF905455	TWINPLUS	292			
HF901155	QUADRIGA	281	HF905457	TWINPLUS	294			
HF901158	PŘÍSLUŠENSTVÍ – BATERIE	318	HF905460	TWINPLUS	292			
			HF905461	TWINPLUS	293			
			HF905470	TWINPLUS	292			
			HF905471	TWINPLUS	292			
			HF905474	TWINPLUS	294			
			HF905475	TWINPLUS	294			
			HF905478	TWINPLUS	293			
			HF905479	TWINPLUS	293			
			HF905485	TWINPLUS	294			
			HF905489	TWINPLUS	293			
			HF918520	CURVEPRO	191, 286			
			HF918570	CURVEPRO	191, 286			
			HF932025	CURVEPRIME	286			

NOVÉ PRODUKTY/ROZŠÍŘENÍ SORTIMENTU

WC CLEANET RIVA

Nové barvy ovladače s otočným tlačítkem **H895698**: zlatorůžová lesk (162), titan černý mat (163), zlatá lesk (164) a světle zlatá mat (165)

WC CLEANET ALVIA

H821160 Závěsný klozet rimless se zabudovanou bidetovou sprškou
H823160 Stojící klozet rimless se zabudovanou bidetovou sprškou

WC CLEANET SIT

H891891 WC sedátko s zabudovanou bidetovou sprškou
H602890000S002 SET – sedátko WC CLEANET SIT a stojící kombinační mísa rimless LAUFEN PRO
H602890000S312 SET – sedátko WC CLEANET SIT a stojící kombinační mísa rimless LAUFEN PRO
H603890000S002 SET – sedátko WC CLEANET SIT a stojící klozet rimless LAUFEN PRO
H601890000S002 SET – sedátko WC CLEANET SIT a závěsný klozet rimless LAUFEN PRO
H600890000S002 SET – sedátko WC CLEANET SIT a závěsný klozet rimless LAUFEN PRO

ILBAGNOALESSI

H430500 Zrcadlo se světelným rámem 1200
H430501 Zrcadlo se světelným rámem k zásuvkovému elementu 1200
H430502 Zrcadlo se světelným rámem 1600
H430503 Zrcadlo se světelným rámem k zásuvkovému elementu 1600

Nové barvy samostatně stojící vany SENTEC: černá (063) a café (188)

THE NEW CLASSIC

Dekory Bohemian (R01), Cosmopolitan (R02) a Ornamental (R03) pro umyvadla H813853, H813855, H813857 a H813858.

VAL

H230282T000001 průsvitná vana s LED panelem z materiálu Luminex

MEDA

Nová série koupelňové keramiky včetně nábytku a vodovodních baterií

LAUFEN PRO S

H227180 Ocelová vana 180 × 80 cm, vestavná
H226180 Ocelová vana 170 × 75 cm, vestavná

Nová barva sprchových vaniček Marbond: Cafe mat (129).

NOVÉ PRODUKTY/ROZŠÍŘENÍ SORTIMENTU

LAUFEN PRO

H821963 Závěsný klozet rimless, Silent flush
H8669577160001 Závěsné WC RIMLESS PACK v nové barvě černá mat (716)

LUA

H860088###1041 Umyvadlo slim se skříňkou LANI 100 cm, 1 otvor pro baterii
H860088###1071 Umyvadlo slim se skříňkou LANI 100 cm, 2 otvory pro baterie
H823082 Stojící klozet, rimless
H832082 Stojící bidet

LANI

H814073 Umyvadlo 58 × 44,5 cm, Marbond
H814074 Umyvadlo 78 × 44,5 cm, Marbond
H814075 Umyvadlo 98 × 44,5 cm, Marbond
H404252 Skříňka pod umyvadlo pro H814073
H404262 Skříňka pod umyvadlo pro H814074
H404272 Skříňka pod umyvadlo pro H814075
H381120 Držák na ručník 40 × 7 × 5,5 cm
H381121 Držák na ručník 45 × 7 × 5,5 cm
H381122 Držák na ručník 47,5 × 7 × 5,5 cm
H381123 Držák na ručník 55 × 7 × 5,5 cm
H381124 Držák na ručník 60 × 7 × 5,5 cm
H381125 Držák na ručník 70 × 7 × 5,5 cm
H381126 Držák na ručník 75 × 7 × 5,5 cm
H381127 Držák na ručník 95 × 7 × 5,5 cm
H381128 Držák na ručník 115 × 7 × 5,5 cm
H381129 Držák na ručník 125 × 7 × 5,5 cm

SAVOY

H812941 Umyvadlová mísa 38 × 38 × 13 cm
H812944 Umyvadlová mísa 55 × 38 × 13 cm, oválné
H812945 Umyvadlová mísa 55 × 38 × 13 cm, oválné
H816944 Umyvadlová mísa 55 × 38 × 13 cm, obdélníkové
H816945 Umyvadlová mísa 55 × 38 × 13 cm, obdélníkové

Nové barvy bílá mat (757) a černá mat (716) pro vestavná umyvadla H818942, H818943, H818945, H818946, H818947 a H818948

MODERNA S

Nová barva cafe mat (188) pro závěsný klozet H821541 a sedátko s poklopem H890541

LAUFEN INEO

Nová série podomítkových modulů a splachovacích tlačítek

ARUN

Nová série koupelňových nábytku

NOVÉ PRODUKTY/ROZŠÍŘENÍ SORTIMENTU

NIARA

Nová série koupelnových doplňků

NIARA S

Nová série koupelnových doplňků

NIXIE

Nová série koupelnových doplňků

CANA

Nová série koupelnových doplňků

NIA

Nová série sprchových vaniček Marbond

VODOVODNÍ BATERIE

Nové série **ADA** pro umyvadla a vany ILBAGNOALESSI, **MEDA**, **UMA-E**

Vrchní termostatická sada pro podomítkové sprchové baterie **TWINPLUS** nově v PVD světle zlatá matná a PVD zlatá lesklá

LUA nově nabízí baterie ESSENTIALS

HF503078 Hlavová sprcha Ø180 mm

HF746028 Nástěnná hlavová sprcha antivandal

HF746020 Nástěnná hlavová sprcha antivandal

PŘÍSLUŠENSTVÍ

Nové vanové odpadní a přepadové armatury

Nové krytky a vanové výpustě pro vany Marbond a Sentec

VYŘAZENO ZE SORTIMENTU

KARTELL • LAUFEN

H860331 PACK–umyvadlo slim se skříňkou 50 × 50 cm

H860333 PACK–umyvadlo slim se skříňkou 60 × 50 cm

H860335 PACK–umyvadlo slim se skříňkou 80 × 50 cm

H860337 PACK–umyvadlo slim se skříňkou 100 × 50 cm

LIVING SQUARE

H816431 Umyvadlo do nábytku 65 × 48 cm

H816432 Zápustné umyvadlo shora 65 cm

H816433 Umyvadlo do nábytku 90 × 48 cm

H816434 Zápustné umyvadlo shora 90 cm

H404152 Skříňka pod umyvadlo 63,5 × 47 × 51,5 cm

INO

H812300 Umyvadlová mísa 35 × 35 cm

H817301 Zápustné umyvadlo 35 × 36,5 cm

PALACE

H816701 Umyvadlo do nábytku 90 × 38/46 cm

H816702 Umyvadlo do nábytku 90 × 38/46 cm

H811706 Umyvadlo do nábytku 150 × 51 cm

H812706 Umyvadlo do nábytku 150 × 51 cm

H824706 Stojící kombinační mísa

H830701 Závěsný bidet

LAUFEN PRO S

H830961 Závěsný bidet 36 × 53 × 43 cm

LAUFEN PRO A

H814967 Dvojumyvadlo do nábytku 130 × 48 cm

H483081 Skříňka pod umyvadlo

H483082 Skříňka pod umyvadlo

LAUFEN PRO

H822951 Stojící klozet

BOUTIQUE

Zrušení celé série

CASE

H401501 Skříňka pod umyvadlo, 1 zásuvka

H401502 Skříňka pod umyvadlo, 2 zásuvky

H401531 Skříňka pod umyvadlo, 1 zásuvka

H401532 Skříňka pod umyvadlo, 2 zásuvky

LANI

H404152 Skříňka pod umyvadlo pro H816431

H404232 Skříňka pod umyvadlo pro H811706

INDURA

Zrušení celé série

SENSE

Zrušení celé série

bez úpravy

AntiSlip

	000 Bílá	064 Černá lesk / bílá lesk	065 Černá / bílá	068 Černá mat / bílá lesk	077 Světle šedá	078 Antracit	079 Betonové šedá	080 Černá	129 Café mat	166 Café / bílá	167 Šedá traffic / bílá lesk	188 Café	757 Bílá mat	600 Bílá AntiSlip
Keramické, akrylátové, SENTEC®, Marbond vany a sprchové vaničky														
SONAR	■													
ILBAGNOALESSI	■		■							■		■		
PALOMBA COLLECTION	■													
KARTELL • LAUFEN	■													
THE NEW CLASSIC	■													
INO	■													
VAL	■													
MEDA	■										■			
LAUFEN PRO S	■					■	■		■					
LAUFEN PRO	■	■		■	■	■	■	■						
LUA	■	■		■										
LINDEN	■													
LAUFEN SOLUTIONS	■													
Smaltované ocelové vany a vaničky														
LAUFEN PRO S	■												■	■
MODERNA PLUS	■													■
PALLADIUM	■													■
THALLIUM	■													■
PLATINA	■												■	■
MERANO E														■
NIA	■				■	■			■					

ZDRAVOTNICKÁ KERAMIKA – DŮLEŽITÉ POKYNY

Zdravotnická keramika je keramický materiál s hutným, slinitým bílým stěpem, na který je nanášena bílá nebo barevná glazura. Zdravotnická keramika je odolná vůči teplotním rozdílům horké a studené vody. Glazury jsou odolné vůči poškrábání, jsou stálobarevné a odolné proti stárnutí. Rovněž jsou odolné vůči kyselinám, rozpouštědům a louhům, používaným běžně v domácnosti jako čisticí prostředky.

PÉČE

Glazura keramických výrobků je odolná vůči kyselinám a zředěným chemickým sloučeninám obsažených v kosmetických přípravcích. Jsou-li výrobky zdravotnické keramiky s keramickým sifónem (klozety, urinály atd.) vystaveny mrazu, musí být do vody v sifónu přidána vhodná nemrzoucí směs.

ZVLÁŠTNÍ POKYNY

Tolerance

Rozměry, hmotnosti a barvy podléhají běžným keramickým tolerancím. Obzvláště při hrubé instalaci je nutno brát ohled na výrobní odchylky rozměrů oproti rozměrům katalogovým. Změny tvaru a rozměry jakož i výrobní nastavení jsou na základě charakteristických vlastností keramických výrobků vyhrazeny i bez předchozího oznámení.

Barvy

Podstatný vliv na posuzování stejnoměrnosti barev má osvětlení. Berte tedy, prosím, v úvahu, že i při stejném osvětlení a stejné vzdálenosti od zdroje světla může vlivem rozmanitosti tvarů výrobků a vrhání stínu vzniknout subjektivní dojem jiných barevných odstínů.

Zvláštní upozornění

Výtvarné řešení, nápaditost a vkus jsou chráněny. Technické změny vyhrazeny. Modely a technické detaily odpovídají poslednímu stavu v době tisku. Tiskové chyby vyhrazeny.

KOMBINACE KERAMIKY A KOUPELNOVÉHO NÁBYTKU

LAUFEN

Možnosti kombinací keramiky a koupelnového nábytku

Nábytkový program Skříňky pod umyvadlo, umyvadlové desky pro nábytková umyvadla	Koupelnová keramika														
	Nábytková umyvadla														
	Sonar	IIBagnoAlessi	Palomba Collection	Kartell • LAUFEN	The New Classic	Living	Living City	Ino	Val	Meda	Palace	Laufen Pro S	Laufen Pro	Lua	Lani
Arun	■	■	■	■	■	■		■	■	■		■	■	■	
Space									■						
Lani	■		■	■	■	■	■	■	■		■	■	■	■	■
Base								■	■			■			
Sonar	■														
IIBagnoAlessi		■													
Kartell • LAUFEN				■											
The New Classic					■										
Ino								■							
Meda										■					
Laufen Pro S												■			
Laufen Pro													■		

WC CLEANET RIVA S BIDETOVOU SPRŠKOU

DESIGN BY PETER WIRZ



Klozet s integrovanou bidetovou sprškou CLEANET RIVA se díky konstrukci bez oplachového kruhu a zušlechtní LCC keramického povrchu snadno udržuje. Uživatelé nabízí intuitivní ovládání pomocí otočného tlačítka nebo dálkového ovladače, LED noční osvětlení, integrované funkce samočištění, automatické odsávání zápachu a odstranění vodního kamene, důkladné čištění trysky před a po každém použití, odnímatelné sedátko se zpomalovacím sklápěcím systémem a mnohem více.

SWISS MADE
QUALITY
SWISS MADE



FUNKCE

Anální sprška	•
Perineální sprška	•
Power mód	•
Oscilace	•
Pulzování	•
Programovatelná doba sprchování	•
Intenzita proudu vody	7 stupňů
Pozice spršky	7 stupňů
Teplota vody	7 stupňů
Programovatelné uživatelské profily	4 profily
Automatické odsávání zápachu	•
Noční osvětlení	•
Indikační světlo	•
Eco mód	•
Sedátko s poklopem se zpomalovacím mechanismem	•
Integrovaná protihluková podložka	•

ROZMĚRY

600 x 395 mm



Minimalistický kompaktní design ve stylu klasické toalety



Vyměnitelná tryska, zapuštěná a ukrytá za zásepku



Celokapotovaný design se skrytým přívodem vody a elektrickým napájením

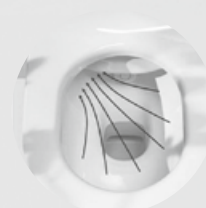

Automatické odsávání zápachu přes filtr s aktivním uhlím

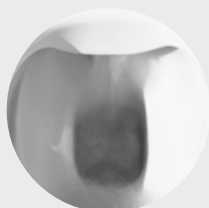

Hygienické, snadné čištění díky povrchu keramiky s úpravou LCC a konstrukci bez oplachového kruhu

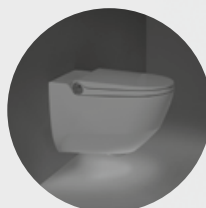

LED noční světlo se signalizační funkcí



Intuitivní ovládání pomocí otočného tlačítka nebo dálkového ovladače



Různé programovatelné uživatelské profily dálkového ovladače

1. KLOZETY S BIDETOVOU SPRŠKOU

1.1. WC CLEANET RIVA

Bílá LCC 400 | Bílá mat 757 | Černá lesk 020 | Černá mat 716









Na klozety CLEANET RIVA v bílé barvě je možno objednat speciální typ glazury LCC Active (A00) za příplatek.

	Číslo výrobku	Popis výrobku	Cena (CZK)	Ks/pal																																																															
 <p>RIMLESS</p> <p>Novinky jsou k dispozici během 1Q 2024</p>		<p>Závěsný klozet rimless se zabudovanou bidetovou sprškou 60 x 39,5 cm, hluboké splachování. Nutnost připojení vody a elektřiny.</p> <p>Včetně: sedátko s poklopem duroplast, odnímatelné, se zpomalovacím sklápěcím systémem, ovladač s otočným tlačítkem z nerezové oceli, dotykový dálkový ovladač, včetně nástěnného držáku, uhlíkový filtr, ochranný kryt.</p> <p>Uvedení do provozu je zahrnuto v ceně.</p> <p>Kontaktujte product.support@cz.laufen.com</p> <p>Při zakoupení WC a registraci na laufen-cleanet.cz máte automaticky výhodu dodatečného prodloužení záruky o 1 rok.</p>																																																																	
		<table border="0"> <thead> <tr> <th>Barva klozetu</th> <th>Barva ovladače</th> <th></th> </tr> </thead> <tbody> <tr> <td>H8206914000001</td> <td>bílá LCC</td> <td>nerezová ocel</td> </tr> <tr> <td>H8206914010001</td> <td>bílá LCC</td> <td>zlatá lesk NOVINKA</td> </tr> <tr> <td>H8206914020001</td> <td>bílá LCC</td> <td>světle zlatá mat NOVINKA</td> </tr> <tr> <td>H8206914030001</td> <td>bílá LCC</td> <td>zlatorůžová lesk NOVINKA</td> </tr> <tr> <td>H8206914040001</td> <td>bílá LCC</td> <td>titan černý mat NOVINKA</td> </tr> <tr> <td>H8206917570001</td> <td>bílá mat</td> <td>nerezová ocel</td> </tr> <tr> <td>H8206917620001</td> <td>bílá mat</td> <td>zlatá lesk NOVINKA</td> </tr> <tr> <td>H8206917630001</td> <td>bílá mat</td> <td>světle zlatá mat NOVINKA</td> </tr> <tr> <td>H8206917640001</td> <td>bílá mat</td> <td>zlatorůžová lesk NOVINKA</td> </tr> <tr> <td>H8206917650001</td> <td>bílá mat</td> <td>titan černý mat NOVINKA</td> </tr> <tr> <td>H8206910200001</td> <td>černá lesk</td> <td>nerezová ocel</td> </tr> <tr> <td>H8206910220001</td> <td>černá lesk</td> <td>zlatá lesk NOVINKA</td> </tr> <tr> <td>H8206910230001</td> <td>černá lesk</td> <td>světle zlatá mat NOVINKA</td> </tr> <tr> <td>H8206910240001</td> <td>černá lesk</td> <td>zlatorůžová lesk NOVINKA</td> </tr> <tr> <td>H8206910600001</td> <td>černá lesk</td> <td>titan černý mat NOVINKA</td> </tr> <tr> <td>H8206917160001</td> <td>černá mat</td> <td>nerezová ocel</td> </tr> <tr> <td>H8206917170001</td> <td>černá mat</td> <td>zlatá lesk NOVINKA</td> </tr> <tr> <td>H8206917180001</td> <td>černá mat</td> <td>světle zlatá mat NOVINKA</td> </tr> <tr> <td>H8206917190001</td> <td>černá mat</td> <td>zlatorůžová lesk NOVINKA</td> </tr> <tr> <td>H8206917230001</td> <td>černá mat</td> <td>titan černý mat NOVINKA</td> </tr> </tbody> </table>	Barva klozetu	Barva ovladače		H8206914000001	bílá LCC	nerezová ocel	H8206914010001	bílá LCC	zlatá lesk NOVINKA	H8206914020001	bílá LCC	světle zlatá mat NOVINKA	H8206914030001	bílá LCC	zlatorůžová lesk NOVINKA	H8206914040001	bílá LCC	titan černý mat NOVINKA	H8206917570001	bílá mat	nerezová ocel	H8206917620001	bílá mat	zlatá lesk NOVINKA	H8206917630001	bílá mat	světle zlatá mat NOVINKA	H8206917640001	bílá mat	zlatorůžová lesk NOVINKA	H8206917650001	bílá mat	titan černý mat NOVINKA	H8206910200001	černá lesk	nerezová ocel	H8206910220001	černá lesk	zlatá lesk NOVINKA	H8206910230001	černá lesk	světle zlatá mat NOVINKA	H8206910240001	černá lesk	zlatorůžová lesk NOVINKA	H8206910600001	černá lesk	titan černý mat NOVINKA	H8206917160001	černá mat	nerezová ocel	H8206917170001	černá mat	zlatá lesk NOVINKA	H8206917180001	černá mat	světle zlatá mat NOVINKA	H8206917190001	černá mat	zlatorůžová lesk NOVINKA	H8206917230001	černá mat	titan černý mat NOVINKA		
	Barva klozetu	Barva ovladače																																																																	
	H8206914000001	bílá LCC	nerezová ocel																																																																
	H8206914010001	bílá LCC	zlatá lesk NOVINKA																																																																
	H8206914020001	bílá LCC	světle zlatá mat NOVINKA																																																																
	H8206914030001	bílá LCC	zlatorůžová lesk NOVINKA																																																																
	H8206914040001	bílá LCC	titan černý mat NOVINKA																																																																
	H8206917570001	bílá mat	nerezová ocel																																																																
	H8206917620001	bílá mat	zlatá lesk NOVINKA																																																																
	H8206917630001	bílá mat	světle zlatá mat NOVINKA																																																																
	H8206917640001	bílá mat	zlatorůžová lesk NOVINKA																																																																
	H8206917650001	bílá mat	titan černý mat NOVINKA																																																																
	H8206910200001	černá lesk	nerezová ocel																																																																
	H8206910220001	černá lesk	zlatá lesk NOVINKA																																																																
	H8206910230001	černá lesk	světle zlatá mat NOVINKA																																																																
	H8206910240001	černá lesk	zlatorůžová lesk NOVINKA																																																																
	H8206910600001	černá lesk	titan černý mat NOVINKA																																																																
	H8206917160001	černá mat	nerezová ocel																																																																
	H8206917170001	černá mat	zlatá lesk NOVINKA																																																																
H8206917180001	černá mat	světle zlatá mat NOVINKA																																																																	
H8206917190001	černá mat	zlatorůžová lesk NOVINKA																																																																	
H8206917230001	černá mat	titan černý mat NOVINKA																																																																	

1. KLOZETY S BIDETOVOU SPRŠKOU

1.1. WC CLEANET RIVA

Príslušenství





	Číslo výrobku	Popis výrobku	Cena (CZK)	Ks/pal
 Dodána bez klozetu	H8946900000001	Přídavná montážní podložka 45 x 45 x 2,5 cm pro Riva H820691, bílá, pouze pro instalaci, kdy jsou připojení vzdálena více než 9 cm od středu	12 962	---
	H8946930000001	Flexibilní připojovací hadice pouze pro přídavnou podložku H894690	*	---
	H8916950000001 H8916950200001 H8916957160001	Uhlíkový filtr, 1 ks pro RIVA, bílá pro RIVA, černá lesk pro RIVA, černá mat	* * *	--- --- ---
	H8916960000001	Prostředek pro odstranění vodního kamene, 2 sady pro 2 použití (celkem 4 sáčky)	*	---
	H8916970000001 H8916970200001 H8916977160001	Sada – uhlíkový filtr 1ks + prostředek pro odstranění vodního kamene, 2 sady pro 2 použití (celkem 4 sáčky) pro RIVA, bílá pro RIVA, černá lesk pro RIVA, černá mat	* * *	--- --- ---
	H8966960000001 H8966960200001 H8966967160001	Uhlíkový filtr, 8 ks pro RIVA, bílá pro RIVA, černá lesk pro RIVA, černá mat	* * *	--- --- ---
	H8966970000001	Prostředek pro odstranění vodního kamene, 400 sáčků pro 200 použití (2 sáčky pro 1 použití)	*	72
	H8916920000001 H8916920200001 H8916927160001	Tryska + krytka + páčka pro RIVA, bílá pro RIVA, černá lesk pro RIVA, černá mat	* * *	--- --- ---
	H8916910000001 H8916917570001 H8916917160001	Duroplastové odnímatelné sedátko s poklopem, bez otočného ovladače bílá bílá mat černá mat	* * *	--- --- ---

* Cena na vyžádání.

1. KLOZETY S BIDETOVOU SPRŠKOU

1.1. WC CLEANET RIVA

Príslušenství

	Číslo výrobku	Popis výrobku	Cena (CZK)	Ks/pal
 <p>Novinky jsou k dispozici během 1Q 2024</p>	H8956980000001	Ovladač s otočným tlačítkem nerezová ocel	*	---
	H8956981620001	zlatorůžová lesk NOVINKA	*	---
	H8956981630001	titan černý mat NOVINKA	*	---
	H8956981640001	zlatá lesk NOVINKA	*	---
	H8956981650001	světle zlatá mat NOVINKA	*	---
 <p>Novinky jsou k dispozici během 1Q 2024</p>	H8956990000001	Otočné tlačítko, nerezová ocel nerezová ocel	*	---
	H8956991620001	zlatorůžová lesk NOVINKA	*	---
	H8956991630001	titan černý mat NOVINKA	*	---
	H8956991640001	zlatá lesk NOVINKA	*	---
	H8956991650001	světle zlatá mat NOVINKA	*	---
	H8916930000001	Dotykový dálkový ovladač, včetně nástěnného držáku	*	---
	H8916940000001	Nástěnný držák pro dálkový ovladač	*	---
	H8916980000001	Krytka otvoru pro odvápnění pro RIVA, bílá	*	---
	H8916980200001	pro RIVA, černá lesk	*	---
	H8916987160001	pro RIVA, černá mat	*	---
	H8946910000001	Flexibilní připojovací hadice pro klozet s integrovanou bidetovou sprškou	*	---
	H8946920000001	Připojovací sada	*	---
	H8946940000001	Ochranný kryt	*	---

* Cena na vyžádání.

WC CLEANET NAVIA S BIDETOVOU SPRŠKOU

DESIGN BY PETER WIRZ



SWISS MADE
QUALITY
SWISS MADE



WC Cleanet Navia dokonale zapadne do každé koupelny díky nadčasové estetice a standardním rozměrům. Technologie je skrytá uvnitř celokeramického klozetu, který je opatřený povrchovou úpravou LCC. V kombinaci s mísou bez oplachového kruhu a snadno odnímatelným sedátkem tvoří vysoce hygienický produkt snadný na údržbu. Součástí je také funkce pro odstranění vodního kamene. Cleanet Navia se ovládá jednoduchým intuitivním otočným tlačítkem umístěným v těle keramiky nebo pomocí aplikace v telefonu.

FUNKCE

Anální sprška	•
Oscilace	•
Intenzita proudu vody	7 stupňů
Pozice trysky	7 stupňů
Teplota vody	7 stupňů (přes aplikaci)
Programovatelné uživatelské profily	1 profil (přes aplikaci)
Indikační světlo	•
Eco mód	• (přes aplikaci)
Sedátko s poklopem se zpomalovacím mechanismem	•
ROZMĚRY	580 x 370 mm



Minimalistický kompaktní design díky uzavřenému keramickému tělu



Vyměnitelná tryska, zapuštěná a ukrytá za záslepkou



Celokapotovaný design se skrytým přívodem vody a elektrickým napájením



Odnímatelné sedátko s poklopem se zpomalovacím sklápěcím systémem

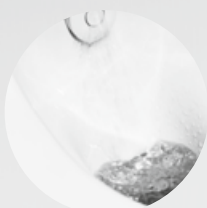

Hygienické, snadné čištění díky povrchu keramiky s úpravou LCC a konstrukcí bez oplachového kruhu



Informační LED dioda



Intuitivní ovládání prostřednictvím otočného tlačítka nebo aplikace

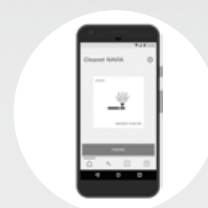



Pohodlné ovládání všech sprchovacích funkcí přes aplikaci

1. KLOZETY S BIDETOVOU SPRŠKOU

1.2. WC CLEANET NAVIA



Bílá LCC 400 | Bílá mat 757

Na klozety CLEANET NAVIA v bílé barvě je možno objednat speciální typ glazury LCC Active (A00) za příplatek.

			LCC Laufen Clean Coat		
			Bílá LCC 400	Bílá mat 757	
	Číslo výrobku	Popis výrobku	Cena (CZK)	Cena (CZK)	Ks/pal
 RIMLESS	H820601###0001	Závěsný klozet rimless se zabudovanou bidetovou sprškou 58 x 37 x 40,5 cm , hluboké splachování, vč. sedátka s poklopem se zpomalovacím sklápěcím systémem	73 888	89 860	6
 RIMLESS	H820601###7171	Závěsný klozet rimless se zabudovanou bidetovou sprškou 58 x 37 x 40,5 cm , hluboké splachování, s bočním otvorem pro přívod vody 19,5 cm, vč. odnímatelného sedátka s poklopem se zpomalovacím sklápěcím systémem, včetně vnějšího kabelového přívodu pro síťové napájení	73 888	89 860	6

Pro SHOWROOM

Bílá LCC 400 | Bílá mat 757

			LCC Laufen Clean Coat		
			Bílá LCC 400	Bílá mat 757	
	Číslo výrobku	Popis výrobku	Cena (CZK)	Cena (CZK)	Ks/pal
 RIMLESS	H820608###0001	Závěsný klozet rimless se zabudovanou bidetovou sprškou 58 x 37 x 40,5 cm , hluboké splachování, funkční uzavřený okruh (bez splachování), vč. sedátka s poklopem	85 016	102 577	6
 RIMLESS	H820609###0001	Závěsný klozet rimless se zabudovanou bidetovou sprškou 58 x 37 x 40,5 cm , hluboké splachování, vč. sedátka s poklopem. Maketa bez funkcí.	57 192	67 795	6

1. KLOZETY S BIDETOVOU SPRŠKOU

1.2. WC CLEANET NAVIA

Príslušenství

	Číslo výrobku	Popis výrobku	Cena (CZK)	Ks/pal
	H8916010000001 H8916017570001	Sedátko s poklopem , duroplast, odnímatelné, se zpomalovacím sklápěcím systémem bílá bílá mat	* *	100 100
	H8926070000001	Krytka otvoru pro odvápnování	*	500
	H8926080000001	Otočné tlačítko , nerezová ocel	*	---
	H8946000000001	Set pro vnější připojení vody pro 19,5 cm napojení pro Laufen Cleanet NAVIA. Pouze pro H820601xxx7171.	*	500
	H8956030000001	Vnější kabelový přívod pro síťové napájení. Pouze pro H820601.	*	500
	H8946020000001	Montážní pomůcka	*	500
	H8956020000001	Krycí set 19,5 cm. Pouze pro H820601xxx7171.	*	---
	H8926040000001	Tablety pro odstranění vodního kamene (6 ks pro 2 použití)	*	---
	H8926060000001	Tryska + krytka + páčka	*	---
		LAUFEN Cleanet aplikace , kompatibilní s Android a iOS		---

* Cena na vyžádání.

WC CLEANET ALVIA

Klozet s integrovanou bidetovou sprškou
Stojící a závěsná verze

FUNKCE A VÝHODY:

- Stojící verze s integrovanou nádrží (není potřeba nádrž na splachování)
- Kompaktní, funkční design
- Samočisticí tryska
- Dodatečná hygienická ochrana pomocí UV dezinfekce trysek
- Vyhřívané sedátko
- Rimless (bez oplachového kruhu)
- Funkce vysoušení s nastavitelnou teplotou
- Ovládání prostřednictvím postranního panelu, dálkového ovladače nebo mobilní aplikace
- Ambientní osvětlení
- Splňuje evropské předpisy, včetně normy pro pitnou vodu EN 1717 a DIN 4109





1. KLOZETY S BIDETOVOU SPRŠKOU

1.3. WC CLEANET ALVIA **NOVINKA**

Bílá LCC 400



			Bílá LCC 400	
	Číslo výrobku	Popis výrobku	Cena (CZK)	Ks/pal
 RIMLESS SILENT FLUSH K dispozici během 1Q 2024	H8211604000001	Závěsný klozet rimless se zabudovanou bidetovou sprškou 60 x 41 x 37 cm, Silent flush, vč. sedátka s poklopem se zpomalovacím sklápěcím systémem a dálkového ovládání	92 360	---
 RIMLESS SILENT FLUSH K dispozici během 1Q 2024	H8231604000001	Stojící klozet rimless se zabudovanou bidetovou sprškou 60 x 41 x 48,5 cm, Silent flush, vč. sedátka s poklopem se zpomalovacím sklápěcím systémem a dálkového ovládání	102 517	---

CLEANET SIT

WC sedátko se zabudovanou bidetovou sprškou

Snadná instalace na stávající toalety jako samostatné sedátko, to umožňuje přestavbu na inovativní sprchovací toaletu.

FUNKCE A VÝHODY:

- Anální sprška
- Dámská sprška
- Pulzování a oscilace
- Funkce vysoušení s nastavitelnou úrovní teploty
- Ovládání prostřednictvím postranního panelu, dálkového ovladače nebo mobilní aplikace
- Zpomalovací sklápěcí systém
- Vyhřívání sedátka
- Noční světlo
- Samočisticí tryska
- UV dezinfekce trysek
- Funkce odstraňování vodního kamene
- Splňuje evropské předpisy, včetně normy pro pitnou vodu EN 1717 a DIN 4109



1. KLOZETY S BIDETOVOU SPRŠKOU





1.4. WC CLEANET SIT **NOVINKA**

Bílá 000

	Číslo výrobku	Popis výrobku	Bílá 000 Cena (CZK)	Ks/pal
 K dispozici během 2Q 2024	H8918910000001	WC sedátko s zabudovanou bidetovou sprškou , s viditelným přívodem vody a elektřiny, odnímatelné, se zpomalovacím sklápěcím systémem. Dálkové ovládání s otočným kolečkem. Pro všechny klozety LAUFEN PRO včetně stojících kombinačních mís.	29 331	---

WC CLEANET SIT / Klozet LAUFEN PRO

Bílá 000







	Číslo výrobku	Popis výrobku	Bílá 000 Cena (CZK)	Ks/pal
 RIMLESS K dispozici během 2Q 2024	H602890000S002 H8928910000001 H825962000S001	SET – sedátko WC CLEANET SIT a stojící kombinační mísa rimless LAUFEN PRO obsahuje: sedátko CLEANET PRO SIT, se skrytým přívodem vody a elektřiny, EN1717 stojící kombinační mísa rimless LAUFEN PRO, hluboké splachování, VARIO odpad	37 730	---
 RIMLESS K dispozici během 2Q 2024	H602890000S312 H8928910000001 H825962000S311	SET – sedátko WC CLEANET SIT a stojící kombinační mísa rimless LAUFEN PRO obsahuje: sedátko CLEANET PRO SIT, se skrytým přívodem vody a elektřiny, EN1717 stojící kombinační mísa rimless LAUFEN PRO, hluboké splachování, VARIO odpad, s bočními otvory pro spodní přívod vody	37 730	---
 RIMLESS K dispozici během 2Q 2024	H603890000S002 H8928910000001 H822956000S001	SET – sedátko WC CLEANET SIT a stojící klozet rimless LAUFEN PRO obsahuje: sedátko CLEANET PRO SIT, se skrytým přívodem vody a elektřiny, EN1717 stojící klozet rimless LAUFEN PRO, hluboké splachování, VARIO odpad	36 276	---
 RIMLESS K dispozici během 2Q 2024	H601890000S002 H8928910000001 H821962000S001	SET – sedátko WC CLEANET SIT a závěsný klozet rimless LAUFEN PRO obsahuje: sedátko CLEANET PRO SIT, se skrytým přívodem vody a elektřiny, EN1717 závěsný klozet rimless/comfort, hluboké splachování, o 5 cm zvýšená sedací výška	42 082	---
 RIMLESS K dispozici během 2Q 2024	H600890000S002 H8928910000001 H821966000S001	SET – sedátko WC CLEANET SIT a závěsný klozet rimless LAUFEN PRO obsahuje: sedátko CLEANET PRO SIT, se skrytým přívodem vody a elektřiny, EN1717 závěsný klozet rimless, hluboké splachování, optimalizované splachování 4/2l	36 689	---

2. KOUPELNOVÉ SÉRIE

2.1. SONAR

Bílá 000 | Bílá mat 757









Na vybrané výrobky sanitární keramiky v bílé barvě je možno objednat speciální typ glazury LCC (400) za příplatek 2 000,- Kč bez DPH za 1 kus.

			Bílá 000	Bílá mat 757	
	Číslo výrobku	Popis výrobku	Cena (CZK)	Cena (CZK)	Ks/pal
	H811341###1121	Umyvadlo stojící 90 x 41 x 38 cm , upevnění ke zdi, včetně bílé krytky Saphirkeramik, bez otvoru pro baterii, bez přepadu	35 250	44 061	6
	H815341###1041 H815341###1091	Umývatko 41 x 42 cm , včetně bílé krytky Saphirkeramik, s přepadem, upevnění na zeď s 1 otvorem pro baterii bez otvoru pro baterii	11 280 11 280	14 099 14 099	24 24
	H816341###1041 H816341###1091	Umývatko 41 x 42 cm , včetně bílé krytky Saphirkeramik, s přepadem, broušená spodní část, upevnění na zeď s 1 otvorem pro baterii bez otvoru pro baterii	12 550 12 550	15 687 15 687	24 24
	H810342###1041 H810342###1081 H810342###1091 H810342###1111 H810342###1581 H810342###1121	Umyvadlo 60 x 42 cm s 1 otvorem pro baterii uprostřed se 3 otvory pro baterii bez otvoru pro baterii s 1 otvorem pro baterii, bez přepadu s 3 otvory pro baterii, bez přepadu bez otvoru pro baterii, bez přepadu	11 595 11 595 11 595 11 595 11 595 11 595	14 494 14 494 14 494 14 494 14 494 14 494	18 18 18 18 18 18
	H816342###1041 H816342###1081 H816342###1091 H816342###1111 H816342###1581 H816342###1121	Umyvadlo 60 x 42 cm , broušená spodní část s 1 otvorem pro baterii uprostřed se 3 otvory pro baterii bez otvoru pro baterii s 1 otvorem pro baterii, bez přepadu s 3 otvory pro baterii, bez přepadu bez otvoru pro baterii, bez přepadu	12 985 12 985 12 985 12 985 12 985 12 985	16 232 16 232 16 232 16 232 16 232 16 232	18 18 18 18 18 18
	H810344###1041 H810344###1081 H810344###1091 H810344###1111 H810344###1581 H810344###1121	Umyvadlo 80 x 42 cm s 1 otvorem pro baterii uprostřed se 3 otvory pro baterii bez otvoru pro baterii s 1 otvorem pro baterii, bez přepadu s 3 otvory pro baterii, bez přepadu bez otvoru pro baterii, bez přepadu	19 227 19 227 19 227 19 227 19 227 19 227	24 033 24 033 24 033 24 033 24 033 24 033	15 15 15 15 15 15
	H816344###1041 H816344###1081 H816344###1091 H816344###1111 H816344###1581 H816344###1121	Umyvadlo 80 x 42 cm , broušená spodní část s 1 otvorem pro baterii uprostřed se 3 otvory pro baterii bez otvoru pro baterii s 1 otvorem pro baterii, bez přepadu s 3 otvory pro baterii, bez přepadu bez otvoru pro baterii, bez přepadu	20 618 20 618 20 618 20 618 20 618 20 618	25 772 25 772 25 772 25 772 25 772 25 772	15 15 15 15 15 15

2.1. SONAR

Bílá 000 | Bílá mat 757

Na vybrané výrobky sanitární keramiky v bílé barvě je možno objednat speciální typ glazury LCC (400) za příplatek 2 000,- Kč bez DPH za 1 kus.

	Číslo výrobku	Popis výrobku	Bílá 000 Cena (CZK)	Bílá mat 757 Cena (CZK)	Ks/pal
	H810347###1041	Umyvadlo 100 x 42 cm s 1 otvorem pro baterii uprostřed	23 959	29 948	12
	H810347###1071	se 2 otvory pro baterie	23 959	29 948	12
	H810347###1081	se 3 otvory pro baterii	23 959	29 948	12
	H810347###1091	bez otvoru pro baterii	23 959	29 948	12
	H810347###1111	s 1 otvorem pro baterii, bez přepadu	23 960	29 948	12
	H810347###1151	s 2 otvory pro baterii, bez přepadu	23 959	29 948	12
	H810347###1581	s 3 otvory pro baterii, bez přepadu	23 959	29 948	12
	H810347###1121	bez otvoru pro baterii, bez přepadu	23 960	29 948	12
	H816347###1041	Umyvadlo 100 x 42 cm, broušená spodní část s 1 otvorem pro baterii uprostřed	25 351	31 689	12
	H816347###1071	se 2 otvory pro baterie	25 351	31 689	12
	H816347###1081	se 3 otvory pro baterii	25 351	31 689	12
	H816347###1091	bez otvoru pro baterii	25 351	31 689	12
	H816347###1111	s 1 otvorem pro baterii, bez přepadu	25 351	31 689	12
	H816347###1151	s 2 otvory pro baterii, bez přepadu	25 351	31 689	12
	H816347###1581	s 3 otvory pro baterii, bez přepadu	25 351	31 689	12
	H816347###1121	bez otvoru pro baterii, bez přepadu	25 351	31 689	12
	H812340###1121	Umyvadlová mísa 34 x 34 cm, včetně bílé krytky Saphirkeramik, bez otvoru pro baterii, bez přepadu	11 280	14 099	24
	H812341###1121	Umyvadlová mísa s vnější strukturou 34 x 34 cm, včetně bílé krytky Saphirkeramik, bez otvoru pro baterii, bez přepadu	16 920	21 149	24
	H812342###1121	Umyvadlová mísa 41 x 36,5 cm, včetně bílé krytky Saphirkeramik, bez otvoru pro baterii, bez přepadu	14 099	17 624	24
	H812343###1121	Umyvadlová mísa s vnější strukturou 41 x 36,5 cm, včetně bílé krytky Saphirkeramik, bez otvoru pro baterii, bez přepadu	21 149	26 436	24
	H812348###1121	Umyvadlová mísa 100 x 37 cm, včetně bílé krytky Saphirkeramik, bez otvoru pro baterii, bez přepadu	35 250	44 061	12
	H812349###1121	Umyvadlová mísa s vnější strukturou 100 x 37 cm, včetně bílé krytky Saphirkeramik, bez otvoru pro baterii, bez přepadu	52 875	66 094	12

Příslušenství







	Číslo výrobku	Popis výrobku	Cena (CZK)	Ks/pal
	H8943400000001	Montážní konzole, 1 pár, hliník, s povrchovou úpravou bílá lesk, pro umyvadla H812340, H812341, H812342, H812343, H812348, H812349	1 057	100

2. KOUPELNOVÉ SÉRIE

2.1. SONAR

Bílá 000 | Bílá mat 757

Na vybrané výrobky sanitární keramiky v bílé barvě je možno objednat speciální typ glazury LCC (400) za příplatek 2 000,- Kč bez DPH za 1 kus. Na vybraná sedátka v bílé barvě je možné objednat speciální úpravu LCC Active (A00) za příplatek 1 000,- Kč bez DPH za 1 kus.

			Bílá 000	Bílá mat 757	
	Číslo výrobku	Popis výrobku	Cena (CZK)	Cena (CZK)	Ks/pal
		SET stojícího WC a stojící nádrže + sedátko			
	H600340###9823	boční přívod vody (vlevo nebo vpravo)	30 057	37 571	4
	H600341###9813	zadní přívod vody	30 057	37 571	4
	H600343###9833	spodní přívod vody, vlevo	30 057	37 571	4
 	H823341###0001	Stojící klozet rimless 54 x 37 x 43 cm , hluboké splachování, vodorovný/svislý odpad Vario 70 - 100. Lze kombinovat s UNIVERSAL nádržemi.	14 684	18 355	12
		Stojící nádrž UNIVERSAL dvoudílná 41 x 14 x 90 cm , úsporné splachování Dual Flush, s vnitřní nádržkou proti orosení. (Nahrazuje jednoduchou stojící nádrž UNIVERSAL H828660/1/3/4)			
	H829660###9821	připojení vody 3/8" vlevo nebo vpravo v horní části nádrže	15 132	18 915	8
	H829661###9811	připojení vody 3/8" vlevo vzadu v horní části nádrže	15 132	18 915	8
	H829663###9831	připojení vody 1/2" spodní levý	15 132	18 915	8
	Nádrže UNIVERSAL nejsou dostupné v LCC.				
	H820341###0001	Závěsný klozet rimless 53 x 37 x 34 (43) cm , hluboké splachování	14 684	18 355	18
	H893341###0001	Sedátko s poklopem , odnímatelné, se zpomalovacím mechanismem. Sedátko lze vyrobit se speciální úpravou LCC Active (A00) za příplatek 1 000,- Kč bez DPH za 1 kus.	4 772	7 158	100
	H832341###3021	Stojící bidet 53 x 37 x 43 cm , s 1 otvorem pro baterii, bez bočních otvorů pro přívod vody	13 525	16 906	12
	H830341###3021	Závěsný bidet 53 x 37 x 34 (43) cm , s 1 otvorem pro baterii, bez bočních otvorů pro přívod vody	13 525	16 906	18

2.1. SONAR

Zlato 040 | Měď 041 | Titan 042 | Bílá mat 170 | Zlato & nero marquina 140 | Měď & nero marquina 141 | Titan & nero marquina 142 | Bílá mat & nero marquina 143

Sifon není součástí umyvadlových skříněk a je nutno ho objednat zvlášť.

Lze instalovat standardní nebo prostorově úsporný sifon H894240.

	Číslo výrobku	Popis výrobku	Cena (CZK)	Ks/pal
		Skřínka pod umyvadlo 58 x 45 x 34 cm , s 1 zásuvkou, pro umyvadlové mísy H812340, H812341, H812342, H812343, s výřezem uprostřed		
	H4054010340401	zlato	26 666	10
	H4054010340411	měď	26 666	10
	H4054010340421	titan	26 666	10
	H4054010341701	bílá mat	24 005	10
	H4054010341401	zlato & nero marquina	39 416	10
	H4054010341411	měď & nero marquina	39 416	10
	H4054010341421	titan & nero marquina	39 416	10
H4054010341431	bílá mat & nero marquina	36 381	10	
		Skřínka pod umyvadlo 78 x 45 x 34 cm , s 1 zásuvkou, pro umyvadlové mísy H812340, H812341, H812342, H812343, s výřezem uprostřed		
	H4054110340401	zlato	30 527	10
	H4054110340411	měď	30 527	10
	H4054110340421	titan	30 527	10
	H4054110341701	bílá mat	27 756	10
	H4054110341401	zlato & nero marquina	44 055	10
	H4054110341411	měď & nero marquina	44 055	10
	H4054110341421	titan & nero marquina	44 055	10
H4054110341431	bílá mat & nero marquina	40 883	10	
		Skřínka pod umyvadlo 118 x 45 x 34 cm , s 1 zásuvkou, pro umyvadlové mísy H812340, H812341, H812342, H812343, s výřezem uprostřed		
	H4054210340401	zlato	37 099	4
	H4054210340411	měď	37 099	4
	H4054210340421	titan	37 099	4
	H4054210341701	bílá mat	34 131	4
	H4054210341401	zlato & nero marquina	54 488	4
	H4054210341411	měď & nero marquina	54 488	4
	H4054210341421	titan & nero marquina	54 488	4
H4054210341431	bílá mat & nero marquina	51 009	4	
		Skřínka pod umyvadlo 118 x 45 x 34 cm , s 1 zásuvkou, pro umyvadlové mísy H812340, H812341, H812342, H812343, s výřezem vlevo		
	H4054220340401	zlato	37 099	4
	H4054220340411	měď	37 099	4
	H4054220340421	titan	37 099	4
	H4054220341701	bílá mat	34 131	4
	H4054220341401	zlato & nero marquina	54 488	4
	H4054220341411	měď & nero marquina	54 488	4
	H4054220341421	titan & nero marquina	54 488	4
H4054220341431	bílá mat & nero marquina	51 009	4	
		Skřínka pod umyvadlo 118 x 45 x 34 cm , s 1 zásuvkou, pro umyvadlové mísy H812340, H812341, H812342, H812343, s výřezem vpravo		
	H4054230340401	zlato	37 099	4
	H4054230340411	měď	37 099	4
	H4054230340421	titan	37 099	4
	H4054230341701	bílá mat	34 131	4
	H4054230341401	zlato & nero marquina	54 488	4
	H4054230341411	měď & nero marquina	54 488	4
	H4054230341421	titan & nero marquina	54 488	4
H4054230341431	bílá mat & nero marquina	51 009	4	

* Umyvadlo není součástí.







2. KOUPELNOVÉ SÉRIE

2.1. SONAR

Zlato 040 | Měď 041 | Titan 042 | Bílá mat 170 | Zlato & nero marquina 140 | Měď & nero marquina 141 | Titan & nero marquina 142 | Bílá mat & nero marquina 143

Sifon není součástí umyvadlových skříněk a je nutno ho objednat zvlášť.

Lze instalovat standardní nebo prostorově úsporný sifon H894240.

	Číslo výrobku	Popis výrobku	Cena (CZK)	Ks/pal
		Skřínka pod umyvadlo 118 x 45 x 34 cm , s 1 zásuvkou, pro umyvadlové mísy H812340, H812341, H812342, H812343, s výřezy vlevo a vpravo		
	H4054240340401	zlato	38 256	4
	H4054240340411	měď	38 256	4
	H4054240340421	titan	38 256	4
	H4054240341701	bílá mat	35 257	4
	H4054240341401	zlato & nero marquina	62 218	4
	H4054240341411	měď & nero marquina	62 218	4
	H4054240341421	titan & nero marquina	62 218	4
H4054240341431	bílá mat & nero marquina	58 510	4	
		Skřínka pod umyvadlo 58 x 45 x 34 cm , s 1 zásuvkou, pro umyvadlové mísy H812340, H812341, H812342, H812343, s výřezem uprostřed vč. otvoru pro baterii uprostřed		
	H4054050341401	zlato & nero marquina	39 416	10
	H4054050341411	měď & nero marquina	39 416	10
	H4054050341421	titan & nero marquina	39 416	10
H4054050341431	bílá mat & nero marquina	36 381	10	
		Skřínka pod umyvadlo 78 x 45 x 34 cm , s 1 zásuvkou, pro umyvadlové mísy H812340, H812341, H812342, H812343, s výřezem uprostřed vč. otvoru pro baterii uprostřed		
	H4054150341401	zlato & nero marquina	44 055	10
	H4054150341411	měď & nero marquina	44 055	10
	H4054150341421	titan & nero marquina	44 055	10
H4054150341431	bílá mat & nero marquina	40 883	10	
		Skřínka pod umyvadlo 118 x 45 x 34 cm , s 1 zásuvkou, pro umyvadlové mísy H812340, H812341, H812342, H812343, s výřezem uprostřed vč. otvoru pro baterii uprostřed		
	H4054250341401	zlato & nero marquina	54 488	4
	H4054250341411	měď & nero marquina	54 488	4
	H4054250341421	titan & nero marquina	54 488	4
H4054250341431	bílá mat & nero marquina	51 009	4	
		Skřínka pod umyvadlo 118 x 45 x 34 cm , s 1 zásuvkou, pro umyvadlové mísy H812340, H812341, H812342, H812343, s výřezem vlevo vč. otvoru pro baterii uprostřed		
	H4054260341401	zlato & nero marquina	54 488	4
	H4054260341411	měď & nero marquina	54 488	4
	H4054260341421	titan & nero marquina	54 488	4
H4054260341431	bílá mat & nero marquina	51 009	4	
		Skřínka pod umyvadlo 118 x 45 x 34 cm , s 1 zásuvkou, pro umyvadlové mísy H812340, H812341, H812342, H812343, s výřezem vpravo vč. otvoru pro baterii uprostřed		
	H4054270341401	zlato & nero marquina	54 488	4
	H4054270341411	měď & nero marquina	54 488	4
	H4054270341421	titan & nero marquina	54 488	4
H4054270341431	bílá mat & nero marquina	51 009	4	

* Umyvadlo není součástí.





2. KOUPELNOVÉ SÉRIE

2.1. SONAR

Zlato 040 | Měď 041 | Titan 042 | Bílá mat 170 | Zlato & nero marquina 140 | Měď & nero marquina 141 | Titan & nero marquina 142 | Bílá mat & nero marquina 143

Sifon není součástí umyvadlových skříněk a je nutno ho objednat zvlášť.

Lze instalovat standardní nebo prostorově úsporný sifon H894240.

	Číslo výrobku	Popis výrobku	Cena (CZK)	Ks/pal
	H4054280341401	Skřínka pod umyvadlo 118 x 45 x 34 cm , s 1 zásuvkou, pro umyvadlové mísy H812340, H812341, H812342, H812343, s výřezy vlevo a vpravo vč. otvorů pro baterii uprostřed		
		zlato & nero marquina	62 218	4
	H4054280341411	měď & nero marquina	62 218	4
	H4054280341421	titan & nero marquina	62 218	4
	H4054280341431	bílá mat & nero marquina	58 510	4
	H4054310340401	Skřínka pod umyvadlo 58 x 45 x 34 cm , s 1 zásuvkou, pro umývatko H816341, s výřezem uprostřed		
		zlato	26 666	10
	H4054310340411	měď	26 666	10
	H4054310340421	titan	26 666	10
	H4054310341701	bílá mat	24 005	10
	H4054310341401	zlato & nero marquina	39 416	10
	H4054310341411	měď & nero marquina	39 416	10
H4054310341421	titan & nero marquina	39 416	10	
	H4054310341431	bílá mat & nero marquina	36 381	10
	H4054410340401	Skřínka pod umyvadlo 78 x 45 x 34 cm , s 1 zásuvkou, pro umývatka H816341/ H816342, s výřezem uprostřed		
		zlato	30 527	10
	H4054410340411	měď	30 527	10
	H4054410340421	titan	30 527	10
	H4054410341701	bílá mat	44 055	10
	H4054410341401	zlato & nero marquina	44 055	10
	H4054410341411	měď & nero marquina	44 055	10
H4054410341421	titan & nero marquina	40 883	10	
	H4054410341431	bílá mat & nero marquina	27 756	10
	H4054510340401	Skřínka pod umyvadlo 118 x 45 x 34 cm , s 1 zásuvkou, pro umývatka H816341/ H816342, s výřezem uprostřed		
		zlato	37 099	4
	H4054510340411	měď	37 099	4
	H4054510340421	titan	37 099	4
	H4054510341701	bílá mat	34 131	4
	H4054510341401	zlato & nero marquina	54 488	4
	H4054510341411	měď & nero marquina	54 488	4
H4054510341421	titan & nero marquina	54 488	4	
	H4054510341431	bílá mat & nero marquina	51 009	4
	H4054520340401	Skřínka pod umyvadlo 118 x 45 x 34 cm , s 1 zásuvkou, pro umývatka H816341/ H816342, s výřezem vlevo		
		zlato	37 099	4
	H4054520340411	měď	37 099	4
	H4054520340421	titan	37 099	4
	H4054520341701	bílá mat	34 131	4
	H4054520341401	zlato & nero marquina	54 488	4
	H4054520341411	měď & nero marquina	54 488	4
H4054520341421	titan & nero marquina	54 488	4	
	H4054520341431	bílá mat & nero marquina	51 009	4

* Umyvadlo není součástí.





2. KOUPELNOVÉ SÉRIE

2.1. SONAR

Zlato 040 | Měď 041 | Titan 042 | Bílá mat 170 | Zlato & nero marquina 140 | Měď & nero marquina 141 | Titan & nero marquina 142 | Bílá mat & nero marquina 143

Sifon není součástí umyvadlových skříněk a je nutno ho objednat zvlášť.

Lze instalovat standardní nebo prostorově úsporný sifon H894240.

	Číslo výrobku	Popis výrobku	Cena (CZK)	Ks/pal
		Skřínka pod umyvadlo 118 x 45 x 34 cm , s 1 zásuvkou, pro umyvátka H816341/ H816342, s výřezem vpravo		
	H4054530340401	zlato	37 099	4
	H4054530340411	měď	37 099	4
	H4054530340421	titan	37 099	4
	H4054530341701	bílá mat	54 488	4
	H4054530341401	zlato & nero marquina	54 488	4
	H4054530341411	měď & nero marquina	54 488	4
	H4054530341421	titan & nero marquina	51 009	4
H4054530341431	bílá mat & nero marquina	34 131	4	
		Skřínka pod umyvadlo 118 x 45 x 34 cm , s 1 zásuvkou, pro umyvátka H816341, s výřezy vlevo a vpravo		
	H4054540340401	zlato	38 256	4
	H4054540340411	měď	38 256	4
	H4054540340421	titan	38 256	4
	H4054540341701	bílá mat	35 257	4
	H4054540341401	zlato & nero marquina	62 218	4
	H4054540341411	měď & nero marquina	62 218	4
	H4054540341421	titan & nero marquina	62 218	4
H4054540341431	bílá mat & nero marquina	58 510	4	
		Skřínka pod umyvadlo 118 x 45 x 34 cm , s 1 zásuvkou, pro umyvadlo H816347, s výřezem uprostřed		
	H4054610340401	zlato	37 099	4
	H4054610340411	měď	37 099	4
	H4054610340421	titan	37 099	4
	H4054610341701	bílá mat	34 131	4
	H4054610341401	zlato & nero marquina	54 488	4
	H4054610341411	měď & nero marquina	54 488	4
	H4054610341421	titan & nero marquina	54 488	4
H4054610341431	bílá mat & nero marquina	51 009	4	
		Skřínka pod umyvadlo 118 x 45 x 34 cm , s 1 zásuvkou, pro umyvadlové mísy H812348, H812349, s výřezem uprostřed		
	H4054710340401	zlato	37 099	4
	H4054710340411	měď	37 099	4
	H4054710340421	titan	37 099	4
	H4054710341701	bílá mat	34 131	4
	H4054710341401	zlato & nero marquina	54 488	4
	H4054710341411	měď & nero marquina	54 488	4
	H4054710341421	titan & nero marquina	54 488	4
H4054710341431	bílá mat & nero marquina	51 009	4	

* Umyvadlo není součástí.



2. KOUPELNOVÉ SÉRIE

2.1. SONAR

Zlato 040 | Měď 041 | Titan 042 | Bílá mat 170 | Zlato & nero marquina 140 | Měď & nero marquina 141 | Titan & nero marquina 142 | Bílá mat & nero marquina 143

Sifon není součástí umyvadlových skříněk a je nutno ho objednat zvlášť.

Lze instalovat standardní nebo prostorově úsporný sifon H894240.

	Číslo výrobku	Popis výrobku	Cena (CZK)	Ks/pal
		Skřínka pod umyvadlo 58 x 45 x 34 cm, s 1 zásuvkou, bez výřezu		
	H4054000340401	zlato	24 755	10
	H4054000340411	měď	24 755	10
	H4054000340421	titan	24 755	10
	H4054000341701	bílá mat	22 880	10
	H4054000341401	zlato & nero marquina	31 129	10
	H4054000341411	měď & nero marquina	31 129	10
	H4054000341421	titan & nero marquina	31 129	10
H4054000341431	bílá mat & nero marquina	29 256	10	
		Skřínka pod umyvadlo 78 x 45 x 34 cm, s 1 zásuvkou, bez výřezu		
	H4054100340401	zlato	28 504	10
	H4054100340411	měď	28 504	10
	H4054100340421	titan	28 504	10
	H4054100341701	bílá mat	26 629	10
	H4054100341401	zlato & nero marquina	35 631	10
	H4054100341411	měď & nero marquina	35 631	10
	H4054100341421	titan & nero marquina	35 631	10
H4054100341431	bílá mat & nero marquina	33 758	10	
		Skřínka pod umyvadlo 118 x 45 x 34 cm, s 1 zásuvkou, bez výřezu		
	H4054200340401	zlato	34 880	4
	H4054200340411	měď	34 880	4
	H4054200340421	titan	34 880	4
	H4054200341701	bílá mat	33 007	4
	H4054200341401	zlato & nero marquina	45 757	4
	H4054200341411	měď & nero marquina	45 757	4
	H4054200341421	titan & nero marquina	45 757	4
H4054200341431	bílá mat & nero marquina	43 883	4	







2. KOUPELNOVÉ SÉRIE

2.1. SONAR

Zlato 040 | Měď 041 | Titan 042 | Bílá mat 170

Sífon není součástí umyvadlových skříněk a je nutno ho objednat zvlášť.

Lze instalovat standardní nebo prostorově úsporný sífon H894240.



	Číslo výrobku	Popis výrobku	Cena (CZK)	Ks/pal
	H4054810340401	zlato	17 159	18
	H4054810340411	měď	17 159	18
	H4054810340421	titan	17 159	18
	H4054810341701	bílá mat	15 378	18
	H4054820340401	zlato	17 159	18
	H4054820340411	měď	17 159	18
	H4054820340421	titan	17 159	18
	H4054820341701	bílá mat	15 378	18
	H4054830340401	zlato	20 867	18
	H4054830340411	měď	20 867	18
	H4054830340421	titan	20 867	18
	H4054830341701	bílá mat	18 753	18
	H4054850340401	zlato	19 959	12
	H4054850340411	měď	19 959	12
	H4054850340421	titan	19 959	12
	H4054850341701	bílá mat	18 296	12
	H4054840340401	zlato	24 733	18
	H4054840340411	měď	24 733	18
	H4054840340421	titan	24 733	18
	H4054840341701	bílá mat	22 130	18
	H4054910340401	zlato	38 256	6
	H4054910340411	měď	38 256	6
	H4054910340421	titan	38 256	6
	H4054910341701	bílá mat	33 758	6
	H4054920340401	zlato	38 256	6
	H4054920340411	měď	38 256	6
	H4054920340421	titan	38 256	6
	H4054920341701	bílá mat	33 758	6
	H8942400000001	Prostorově úsporný sífon	755	200

* Umyvadlo není součástí.

2. KOUPELNOVÉ SÉRIE

2.1. SONAR

Bílá 000

	Číslo výrobku	Popis výrobku	Bílá 000 Cena (CZK)	Ks/pal
	H2203470000001	Vana 160 × 81,5 × 53,5 cm , ke stěně (D - tvar), Sentec, včetně vanového odpadu click-clack	115 811	1
	H2203470000361	Vana 160 × 81,5 × 53,5 cm , ke stěně (D - tvar), Sentec, včetně vanového odpadu click-clack, s otvory pro vodovodní baterii Kartell • Laufen H3223350042821. Vodovodní baterie není součástí.	131 327	1
	H2213420000001	Vana s reliéfem 160 × 81,5 × 53,5 cm , samostatně stojící, materiál Marbond, včetně vanového odpadu click-clack	144 004	1
	H2213420000361	Vana s reliéfem 160 × 81,5 × 53,5 cm , samostatně stojící, materiál Marbond, včetně vanového odpadu click-clack, s otvory pro vodovodní baterii Kartell • Laufen H3223350042821. Vodovodní baterie není součástí.	142 774	1
	H2933400000001	Polička 27 × 27 × 8 cm pro vanu Sonar, materiál Marbond	6 644	50

Příslušenství k vanám SONAR (nutno objednat zvlášť)

	Číslo výrobku	Popis výrobku	Cena (CZK)	Ks/pal
	H2923400870001	Gelový podhlavník 40 × 90 × 64 cm , samodržící, barva světle šedá	8 120	---
	H2951370000001	Marbond krytka a vanová výpusť click-clack , barva bílá, pro volně stojící vany	3 419	1
	H2951380000001	Marbond krytka vanové výpusťi click-clack , barva bílá, pro volně stojící vany	2 279	---
	H2951400000001	Sentec krytka a vanová výpusť click-clack , barva bílá, pro volně stojící vany	3 419	---
	H2951410000001	Sentec krytka vanové výpusťi click-clack , barva bílá, pro volně stojící vany	2 279	---
	H2951390040001	Krytka a vanová výpusť click-clack , pro volně stojící vany chrom	1 709	---
	H2951391610001	inox kartáčovaná ocel	3 191	---
	H2951391620001	zlatorůžová	3 191	---
	H2951391630001	titan černý mat	3 191	---
	H2951392610001	bílá lesk	2 507	---
	H2951392680001	bílá mat	2 507	---
	H2951394500001	černá mat	2 507	---

2.2. ILBAGNOALESSI

Bílá s úpravou LCC 400 | Bílá mat 757 | Černá mat 716 | Café mat 188









			Bílá LCC 400	Bílá mat 757	Černá mat 716 Café mat 188	Ks/pal
	Číslo výrobku	Popis výrobku	Cena (CZK)	Cena (CZK)	Cena (CZK)	
	H811971###1041	Umyvadlo 52 x 53 cm s 1 otvorem pro baterii uprostřed, vč. skrytého odpadního a přepadového ventilu H891944 a keramické krytky ventilu H898190	47 632	55 845	67 014	6
	H811971###1091	bez otvoru pro baterii, vč. odpadního ventilu s keramickou krytkou H898184 (neuzavíratelný)	47 632	55 845	67 014	6
	H8949750000001	Sifon s teleskopickým připojením, objednat zvlášť	503			---
	Číslo výrobku	Popis výrobku	Cena (CZK)	Cena (CZK)	Cena (CZK)	
	H811972###1041	Umyvadlo 53 x 53 cm, samostatně stojící s 1 otvorem pro baterii uprostřed, vč. skrytého odpadního a přepadového ventilu H891944 a keramické krytky ventilu H898190	50 384	59 285	71 142	6
	H811972###1091	bez otvoru pro baterii, vč. odpadního ventilu s keramickou krytkou H898184 (neuzavíratelný)	50 384	59 285	71 142	6
	Číslo výrobku	Popis výrobku	Cena (CZK)	Cena (CZK)	Cena (CZK)	
	H814971###1041	Umyvadlo do nábytku 160 x 50 cm s 1 otvorem pro baterii uprostřed, vč. skrytého odpadního a přepadového ventilu H891944 a keramické krytky ventilu H898190	45 639	53 354	64 025	6
	H814971###1091	bez otvoru pro baterii, vč. odpadního ventilu s keramickou krytkou H898184 (neuzavíratelný)	45 639	53 354	64 025	6
	Číslo výrobku	Popis výrobku	Cena (CZK)	Cena (CZK)	Cena (CZK)	
	H814973###1041	Umyvadlo do nábytku 120 x 50/35 cm, s odkládací plochou vpravo, bez instalační sady, objednat zvlášť: sifon H893947, instalační sadu M10 x 140 mm H899882 s 1 otvorem pro baterii uprostřed, vč. skrytého odpadního a přepadového ventilu H891944 a keramické krytky ventilu H898190	33 795	38 549	46 259	6
	H814973###1091	bez otvoru pro baterii, vč. odpadního ventilu s keramickou krytkou H898184 (neuzavíratelný)	33 795	38 549	46 259	6
	Číslo výrobku	Popis výrobku	Cena (CZK)	Cena (CZK)	Cena (CZK)	
	H814974###1041	Umyvadlo do nábytku 120 x 50/35 cm, s odkládací plochou vlevo, bez instalační sady, objednat zvlášť: sifon H893947, instalační sadu M10 x 140 mm H899882 s 1 otvorem pro baterii uprostřed, vč. skrytého odpadního a přepadového ventilu H891944 a keramické krytky ventilu H898190	33 795	38 549	46 259	6
	H814974###1091	bez otvoru pro baterii, vč. odpadního ventilu s keramickou krytkou H898184 (neuzavíratelný)	33 795	38 549	46 259	6
	Číslo výrobku	Popis výrobku	Cena (CZK)	Cena (CZK)	Cena (CZK)	
	H814975###1041	Umyvadlo do nábytku 90 x 50/35 cm, s odkládací plochou vpravo, bez instalační sady, objednat zvlášť: sifon H893947, instalační sadu M10 x 140 mm H899882. s 1 otvorem pro baterii uprostřed, vč. skrytého odpadního a přepadového ventilu H891944 a keramické krytky ventilu H898190	26 081	28 906	34 688	9
	H814975###1091	bez otvoru pro baterii, vč. odpadního ventilu s keramickou krytkou H898184 (neuzavíratelný)	26 081	28 906	34 688	9
	Číslo výrobku	Popis výrobku	Cena (CZK)	Cena (CZK)	Cena (CZK)	
	H814976###1041	Umyvadlo do nábytku 90 x 50/35 cm, s odkládací plochou vlevo, bez instalační sady, objednat zvlášť: sifon H893947, instalační sadu M10 x 140 mm H899882. s 1 otvorem pro baterii, včetně skrytého odpadního a přepadového ventilu H891944 a keramické krytky ventilu H898190	26 081	28 906	34 688	9
	H814976###1091	bez otvoru pro baterii, včetně odpadního ventilu s keramickou krytkou H898184 (neuzavíratelný)	26 081	28 906	34 688	9
	H818975###1121	Umyvadlová mísa oválná 45 x 38 x 17 cm, bez otvoru pro baterii, bez přepadu, včetně odpadního ventilu s keramickou krytkou H898194###0001 (neuzavíratelný)	18 411	19 319	23 183	18
	H818976###1091	Umyvadlová mísa oválná 45 x 40 x 17 cm, bez otvoru pro baterii, s přepadem, včetně push-open odpadního ventilu s keramickou krytkou H898196###0001	18 411	19 319	23 183	18





2.2. ILBAGNOALESSI

Bílá s úpravou LCC 400 | Bílá mat 757 | Černá mat 716 | Café mat 188



			Bílá LCC 400	Bílá mat 757	Černá mat 716 Café mat 188	
	Číslo výrobku	Popis výrobku	Cena (CZK)	Cena (CZK)	Cena (CZK)	Ks/pal
	H818977###1121	Umyvadlová mísa oválná 70 x 38 x 17 cm , bez otvoru pro baterii, bez přepadu, včetně odpadního ventilu s keramickou krytkou H898194###0001 (neuzavíratelný)	19 906	21 188	25 425	15
	H818978###1091	Umyvadlová mísa oválná 70 x 40 x 17 cm , bez otvoru pro baterii, s přepadem, včetně push-open odpadního ventilu s keramickou krytkou H898196###0001	19 906	21 188	25 425	15
	H818974###1121	Umyvadlová mísa oválná levá/pravá 100 x 38 x 17 cm , bez otvoru pro baterii, bez přepadu, včetně odpadního ventilu s keramickou krytkou H898194###0001 (neuzavíratelný)	29 470	33 143	39 771	12
		Vestavné tenké umyvadlo 120 x 50 x 3,5 cm				
	H817979###1041	Objednat pouze s nábytkem H430441 – samostatně umyvadlo nelze namontovat. s 1 otvorem pro baterii, se krytým přepadem, včetně keramické krytky H898197	44 205	51 561	61 874	---
	H817979###1091	bez otvoru pro baterii, se krytým přepadem, včetně keramické krytky H898197	44 205	51 561	61 874	---
	H817979###1111	s 1 otvorem pro baterii, bez přepadu, včetně keramické krytky H898194	44 205	51 561	61 874	---
	H817979###1121	bez otvoru pro baterii, bez přepadu, včetně keramické krytky H898194	44 205	51 561	61 874	---

Bílá 000 | Bílá mat 757 | Černá mat 716 | Café mat 188







	Číslo výrobku	Popis výrobku	Cena (CZK)	Ks/pal
	H8709700000001	Keramický držák toaletního papíru bílá	5 012	160
	H8709707570001	bílá mat	6 265	100
	H8709707160001	černá mat	7 518	100
	H8709701880001	café mat	7 518	100
	H8709760000001	Keramický držák na ručníky bílá	2 468	500
	H8709767570001	bílá mat	3 085	500
	H8709767160001	černá mat	3 702	500
	H8709761880001	café mat	3 702	500
	H8709720000001	Keramická polička s otvorem pro ručník bílá	5 416	126
	H8709727570001	bílá mat	6 770	60
	H8709727160001	černá mat	8 124	60
	H8709721880001	café mat	8 124	60
	H8981900000001	Keramická krytka ventilu (pro skrytý přepadový systém H891944) bílá	406	---
	H8981907570001	bílá mat	508	---
	H8981907160001	černá mat	609	---
	H8981901880001	café mat	609	---
	H8981840000001	Odpadní ventil s keramickou krytkou, neuzavíratelný (pro umyvadla bez přepadu, se standardním odpadem) bílá	1 100	---
	H8981847570001	bílá mat	1 375	---
	H8981847160001	černá mat	1 650	---
	H8981841880001	café mat	1 650	---
	H8998820000001	Instalační sada M10 x 140 mm	130	---

2. KOUPELNOVÉ SÉRIE



2.2. ILBAGNOALESSI

Bílá s úpravou LCC 400 | Bílá mat 757 | Černá mat 716 | Café mat 188



			Bílá LCC 400	Bílá mat 757	Černá mat 716 Café mat 188	
	Číslo výrobku	Popis výrobku	Cena (CZK)	Cena (CZK)	Cena (CZK)	Ks/pal
 RIMLESS	H822971###0001	Stojící kombinační mísa , rimless, hluboké splachování, vodorovný nebo svislý odpad	31 410	35 568	42 681	6
	H826971###9811	Nádrž , zadní přívod vody (vlevo nahoře)	36 563	36 563	50 411	18
 RIMLESS	H820971###0001	Závěsný klozet rimless 39 x 58,5 x 40 cm hluboké splachování	33 771	38 519	46 223	12
	H832971###3041	Stojící bidet , s 1 otvorem pro baterii, včetně sifonu, keramické krytky ventilu	28 908	32 440	38 928	12
	H830971###3041	Závěsný bidet , s 1 otvorem pro baterii, včetně sifonu, keramické krytky ventilu	28 494	31 923	38 307	12
	H840971###0001	Urínál , s otvory pro poklop, vč. montážní sady H892808, sifon H894973 a poklop H894971 objednat zvlášť	20 806	22 313	26 775	20
	H840975###0001	Urínál , včetně montážní sady H892808, sifon H894973 objednat zvlášť. Nelze použít s urinálovým poklopem.	20 806	22 313	26 775	20

Bílá 000 | Bílá mat 757 | Černá mat 716 | Café mat 188







			Bílá 000	Bílá mat 757	Černá mat 716 Café mat 188	
	Číslo výrobku	Popis výrobku	Cena (CZK)	Cena (CZK)	Cena (CZK)	Ks/pal
	H892971###0001	Sedátko s poklopem (odnímatelné), chromované úchyty, zpomalovací sklápěcí systém	8 945	13 418	13 418	36
	H894971###0001	Urinálový poklop pro H840971	4 664	5 830	6 996	100

2.2. ILBAGNOALESSI

Terracotta 269 | Běžová perleť 270 | Tmavě hnědá 429

Sifon není součástí dodávky umyvadlových skříněk a je nutno ho objednat zvlášť.

Lze instalovat pouze prostorově úsporný sifon H894240.

	Číslo výrobku	Popis výrobku	Cena (CZK)	Ks/pal
	H4303000972691	Zásuvkový element , 120 × 50 × 37 cm, s 1 zásuvkou, bez výřezu.	35 048	4
	H4303000972701	terracotta	35 048	4
	H4303000974291	běžová perleť tmavě hnědá	35 048	4
	H4303110972691	Zásuvkový element , 120 × 50 × 37 cm, s 1 zásuvkou, s výřezem uprostřed, pro umyvadla H818975, H818976, H818977, H818978.	35 910	4
	H4303110972701	terracotta	35 910	4
	H4303110974291	běžová perleť tmavě hnědá	35 910	4
	H4303120972691	Zásuvkový element , 120 × 50 × 37 cm, s 1 zásuvkou, s výřezem vlevo, pro umyvadla H818975, H818976, H818977, H818978.	35 910	4
	H4303120972701	terracotta	35 910	4
	H4303120974291	běžová perleť tmavě hnědá	35 910	4
	H4303130972691	Zásuvkový element , 120 × 50 × 37 cm, s 1 zásuvkou, s výřezem vpravo, pro umyvadla H818975, H818976, H818977, H818978.	35 910	4
	H4303130972701	terracotta	35 910	4
	H4303130974291	běžová perleť tmavě hnědá	35 910	4
	H4303140972691	Zásuvkový element , 120 × 50 × 37 cm, s 1 zásuvkou, s výřezem vlevo a vpravo, pro umyvadla H818975, H818976.	36 772	4
	H4303140972701	terracotta	36 772	4
	H4303140974291	běžová perleť tmavě hnědá	36 772	4
	H4303220972691	Zásuvkový element , 120 × 50 × 37 cm, s 1 zásuvkou, s výřezem vlevo, pro umyvadlo H818974.	35 910	4
	H4303220972701	terracotta	35 910	4
	H4303220974291	běžová perleť tmavě hnědá	35 910	4
	H4303230972691	Zásuvkový element , 120 × 50 × 37 cm, s 1 zásuvkou, s výřezem vpravo, pro umyvadlo H818974.	35 910	4
	H4303230972701	terracotta	35 910	4
	H4303230974291	běžová perleť tmavě hnědá	35 910	4







* Umyvadlo není součástí.

2.2. ILBAGNOALESSI

Terracotta 269 | Běžová perleť 270 | Tmavě hnědá 429

Sifon není součástí dodávky umyvadlových skříněk a je nutno ho objednat zvlášť.

Lze instalovat pouze prostorově úsporný sifon H894240.

	Číslo výrobku	Popis výrobku	Cena (CZK)	Ks/pal
	H4303300972691	Zásuvkový element , 160 × 50 × 37 cm, se 2 zásuvkami, bez výřezu.	55 445	4
	H4303300972701	terracotta	55 445	4
	H4303300974291	běžová perleť	55 445	4
	H4303420972691	Zásuvkový element , 160 × 50 × 37 cm, se 2 zásuvkami, s výřezem vlevo, pro umyvadlo H818974.	56 306	4
	H4303420972701	terracotta	56 306	4
	H4303420974291	běžová perleť	56 306	4
	H4303430972691	Zásuvkový element , 160 × 50 × 37 cm, se 2 zásuvkami, s výřezem vpravo, pro umyvadlo H818974.	56 306	4
	H4303430972701	terracotta	56 306	4
	H4303430974291	běžová perleť	56 306	4
	H4303520972691	Zásuvkový element , 160 × 50 × 37 cm, se 2 zásuvkami, s výřezem vlevo, pro umyvadla H818975, H818976, H818977, H818978.	56 306	4
	H4303520972701	terracotta	56 306	4
	H4303520974291	běžová perleť	56 306	4
	H4303530972691	Zásuvkový element , 160 × 50 × 37 cm, se 2 zásuvkami, s výřezem vpravo, pro umyvadla H818975, H818976, H818977, H818978.	56 306	4
	H4303530972701	terracotta	56 306	4
	H4303530974291	běžová perleť	56 306	4
	H4303540972691	Zásuvkový element , 160 × 50 × 37 cm, se 2 zásuvkami, s výřezem vlevo a vpravo, pro umyvadla H818975, H818976, H818977, H818978.	57 168	4
	H4303540972701	terracotta	57 168	4
	H4303540974291	běžová perleť	57 168	4
		tmavě hnědá	57 168	4

* Umyvadlo není součástí.

2.2. ILBAGNOALESSI

Světlý dub 250 | Bílá mat 260 | Noce Canaletto – dřevěná dýha 630 | Specialcolor 990 | Multicolor 999

Sifon není součástí dodávky umyvadlových skříněk a je nutno ho objednat zvlášť.

Lze instalovat pouze prostorově úsporný sifon H894240.

	Číslo výrobku	Popis výrobku	Cena (CZK)	Ks/pal
		Zásuvkový element , 120 × 50 × 37 cm, s 1 zásuvkou, bez výřezu.		
		s vrchní deskou Calce Avorio		
	H4313000972501	světlý dub	43 953	4
	H4313000972601	bílá mat	43 953	4
	H4313000976301	noce canaletto – dřevěná dýha	43 953	4
	H4313000979901	specialcolor	43 953	4
	H4313000979991	multicolor	43 953	4
		s vrchní deskou Marrone Naturale		
	H4323000972501	světlý dub	43 953	4
	H4323000972601	bílá mat	43 953	4
	H4323000976301	noce canaletto – dřevěná dýha	43 953	4
	H4323000979901	specialcolor	43 953	4
	H4323000979991	multicolor	43 953	4
			Zásuvkový element , 120 × 50 × 37 cm, s 1 zásuvkou, s výřezem uprostřed, pro umyvadla H818975, H818976, H818977, H818978.	
		s vrchní deskou Calce Avorio		
H4313110972501		světlý dub	48 263	4
H4313110972601		bílá mat	48 263	4
H4313110976301		noce canaletto – dřevěná dýha	48 263	4
H4313110979901		specialcolor	48 263	4
H4313110979991		multicolor	48 263	4
		s vrchní deskou Marrone Naturale		
H4323110972501		světlý dub	48 263	4
H4323110972601		bílá mat	48 263	4
H4323110976301		noce canaletto – dřevěná dýha	48 263	4
H4323110979901		specialcolor	48 263	4
H4323110979991		multicolor	48 263	4
			Zásuvkový element , 120 × 50 × 37 cm, s 1 zásuvkou, s výřezem uprostřed, včetně otvoru pro baterii, pro umyvadla H818975, H818976, H818977, H818978.	
		s vrchní deskou Calce Avorio		
	H4313150972501	světlý dub	48 263	4
	H4313150972601	bílá mat	48 263	4
	H4313150976301	noce canaletto – dřevěná dýha	48 263	4
	H4313150979901	specialcolor	48 263	4
	H4313150979991	multicolor	48 263	4
		s vrchní deskou Marrone Naturale		
	H4323150972501	světlý dub	48 263	4
	H4323150972601	bílá mat	48 263	4
	H4323150976301	noce canaletto – dřevěná dýha	48 263	4
	H4323150979901	specialcolor	48 263	4
	H4323150979991	multicolor	48 263	4
			Zásuvkový element , 120 × 50 × 37 cm, s 1 zásuvkou, s výřezem vlevo, pro umyvadla H818975, H818976, H818977, H818978.	
		s vrchní deskou Calce Avorio		
H4313120972501		světlý dub	48 263	4
H4313120972601		bílá mat	48 263	4
H4313120976301		noce canaletto – dřevěná dýha	48 263	4
H4313120979901		specialcolor	48 263	4
H4313120979991		multicolor	48 263	4
		s vrchní deskou Marrone Naturale		
H4323120972501		světlý dub	48 263	4
H4323120972601		bílá mat	48 263	4
H4323120976301		noce canaletto – dřevěná dýha	48 263	4
H4323120979901		specialcolor	48 263	4
H4323120979991		multicolor	48 263	4

* Umyvadlo není součástí.

2.2. ILBAGNOALESSI

Světlý dub 250 | Bílá mat 260 | Noce Canaletto – dřevěná dýha 630 | Specialcolor 990 | Multicolor 999

Sifon není součástí dodávky umyvadlových skříněk a je nutno ho objednat zvlášť.

Lze instalovat pouze prostorově úsporný sifon H894240.

	Číslo výrobku	Popis výrobku	Cena (CZK)	Ks/pal
		Zásuvkový element , 120 × 50 × 37 cm, s 1 zásuvkou, s výřezem vlevo, včetně otvoru pro baterii, pro umyvadla H818975, H818976.		
		s vrchní deskou Calce Avorio		
	H4313160972501	světlý dub	48 263	4
	H4313160972601	bílá mat	48 263	4
	H4313160976301	noce canaletto – dřevěná dýha	48 263	4
	H4313160979901	specialcolor	48 263	4
	H4313160979991	multicolor	48 263	4
		s vrchní deskou Marrone Naturale		
	H4323160972501	světlý dub	48 263	4
	H4323160972601	bílá mat	48 263	4
H4323160976301	noce canaletto – dřevěná dýha	48 263	4	
H4323160979901	specialcolor	48 263	4	
H4323160979991	multicolor	48 263	4	
		Zásuvkový element , 120 × 50 × 37 cm, s 1 zásuvkou, s výřezem vlevo, včetně otvoru pro baterii, pro umyvadla H818977, H818978.		
		s vrchní deskou Calce Avorio		
	H4313100972501	světlý dub	48 263	4
	H4313100972601	bílá mat	48 263	4
	H4313100976301	noce canaletto – dřevěná dýha	48 263	4
	H4313100979901	specialcolor	48 263	4
	H4313100979991	multicolor	48 263	4
		s vrchní deskou Marrone Naturale		
	H4323100972501	světlý dub	48 263	4
	H4323100972601	bílá mat	48 263	4
H4323100976301	noce canaletto – dřevěná dýha	48 263	4	
H4323100979901	specialcolor	48 263	4	
H4323100979991	multicolor	48 263	4	
		Zásuvkový element , 120 × 50 × 37 cm, s 1 zásuvkou, s výřezem vpravo, pro umyvadla H818975, H818976, H818977, H818978.		
		s vrchní deskou Calce Avorio		
	H4313130972501	světlý dub	48 263	4
	H4313130972601	bílá mat	48 263	4
	H4313130976301	noce canaletto – dřevěná dýha	48 263	4
	H4313130979901	specialcolor	48 263	4
	H4313130979991	multicolor	48 263	4
		s vrchní deskou Marrone Naturale		
	H4323130972501	světlý dub	48 263	4
	H4323130972601	bílá mat	48 263	4
H4323130976301	noce canaletto – dřevěná dýha	48 263	4	
H4323130979901	specialcolor	48 263	4	
H4323130979991	multicolor	48 263	4	
		Zásuvkový element , 120 × 50 × 37 cm, s 1 zásuvkou, s výřezem vpravo, včetně otvoru pro baterii, pro umyvadla H818975, H818976.		
		s vrchní deskou Calce Avorio		
	H4313170972501	světlý dub	48 263	4
	H4313170972601	bílá mat	48 263	4
	H4313170976301	noce canaletto – dřevěná dýha	48 263	4
	H4313170979901	specialcolor	48 263	4
	H4313170979991	multicolor	48 263	4
		s vrchní deskou Marrone Naturale		
	H4323170972501	světlý dub	48 263	4
	H4323170972601	bílá mat	48 263	4
H4323170976301	noce canaletto – dřevěná dýha	48 263	4	
H4323170979901	specialcolor	48 263	4	
H4323170979991	multicolor	48 263	4	

* Umyvadlo není součástí.

2. KOUPELNOVÉ SÉRIE

2.2. ILBAGNOALESSI

Světlý dub 250 | Bílá mat 260 | Noce Canaletto – dřevěná dýha 630 | Specialcolor 990 | Multicolor 999

Sifon není součástí dodávky umyvadlových skříněk a je nutno ho objednat zvlášť.

Lze instalovat pouze prostorově úsporný sifon H894240.

	Číslo výrobku	Popis výrobku	Cena (CZK)	Ks/pal
		Zásuvkový element , 120 × 50 × 37 cm, s 1 zásuvkou, s výřezem vpravo, včetně otvoru pro baterii, pro umyvadla H818977, H818978.		
		s vrchní deskou Calce Avorio		
	H4313190972501	světlý dub	48 263	4
	H4313190972601	bílá mat	48 263	4
	H4313190976301	noce canaletto – dřevěná dýha	48 263	4
	H4313190979901	specialcolor	48 263	4
	H4313190979991	multicolor	48 263	4
		s vrchní deskou Marrone Naturale		
	H4323190972501	světlý dub	48 263	4
	H4323190972601	bílá mat	48 263	4
H4323190976301	noce canaletto – dřevěná dýha	48 263	4	
H4323190979901	specialcolor	48 263	4	
H4323190979991	multicolor	48 263	4	
		Zásuvkový element , 120 × 50 × 37 cm, s 1 zásuvkou, s výřezem vlevo a vpravo, pro umyvadla H818975, H818976.		
		s vrchní deskou Calce Avorio		
	H4313140972501	světlý dub	52 572	4
	H4313140972601	bílá mat	52 572	4
	H4313140976301	noce canaletto – dřevěná dýha	52 572	4
	H4313140979901	specialcolor	52 572	4
	H4313140979991	multicolor	52 572	4
		s vrchní deskou Marrone Naturale		
	H4323140972501	světlý dub	52 572	4
	H4323140972601	bílá mat	52 572	4
H4323140976301	noce canaletto – dřevěná dýha	52 572	4	
H4323140979901	specialcolor	52 572	4	
H4323140979991	multicolor	52 572	4	
		Zásuvkový element , 120 × 50 × 37 cm, s 1 zásuvkou, s výřezem vlevo a vpravo, včetně otvoru pro baterii, pro umyvadla H818975, H818976.		
		s vrchní deskou Calce Avorio		
	H4313180972501	světlý dub	52 572	4
	H4313180972601	bílá mat	52 572	4
	H4313180976301	noce canaletto – dřevěná dýha	52 572	4
	H4313180979901	specialcolor	52 572	4
	H4313180979991	multicolor	52 572	4
		s vrchní deskou Marrone Naturale		
	H4323180972501	světlý dub	52 572	4
	H4323180972601	bílá mat	52 572	4
H4323180976301	noce canaletto – dřevěná dýha	52 572	4	
H4323180979901	specialcolor	52 572	4	
H4323180979991	multicolor	52 572	4	
		Zásuvkový element , 120 × 50 × 37 cm, s 1 zásuvkou, s výřezem vlevo, pro umyvadla H818974.		
		s vrchní deskou Calce Avorio		
	H4313220972501	světlý dub	48 263	4
	H4313220972601	bílá mat	48 263	4
	H4313220976301	noce canaletto – dřevěná dýha	48 263	4
	H4313220979901	specialcolor	48 263	4
	H4313220979991	multicolor	48 263	4
		s vrchní deskou Marrone Naturale		
	H4323220972501	světlý dub	48 263	4
	H4323220972601	bílá mat	48 263	4
H4323220976301	noce canaletto – dřevěná dýha	48 263	4	
H4323220979901	specialcolor	48 263	4	
H4323220979991	multicolor	48 263	4	

* Umyvadlo není součástí.

2.2. ILBAGNOALESSI

Světlý dub 250 | Bílá mat 260 | Noce Canaletto – dřevěná dýha 630 | Specialcolor 990 | Multicolor 999

Sifon není součástí dodávky umyvadlových skříněk a je nutno ho objednat zvlášť.

Lze instalovat pouze prostorově úsporný sifon H894240.

	Číslo výrobku	Popis výrobku	Cena (CZK)	Ks/pal
		Zásuvkový element , 120 × 50 × 37 cm, s 1 zásuvkou, s výřezem vlevo, včetně otvoru pro baterii, pro umyvadla H818974.		
		s vrchní deskou Calce Avorio		
	H4313240972501	světlý dub	48 263	4
	H4313240972601	bílá mat	48 263	4
	H4313240976301	noce canaletto – dřevěná dýha	48 263	4
	H4313240979901	specialcolor	48 263	4
	H4313240979991	multicolor	48 263	4
		s vrchní deskou Marrone Naturale		
	H4323240972501	světlý dub	48 263	4
	H4323240972601	bílá mat	48 263	4
	H4323240976301	noce canaletto – dřevěná dýha	48 263	4
	H4323240979901	specialcolor	48 263	4
	H4323240979991	multicolor	48 263	4
			Zásuvkový element , 120 × 50 × 37 cm, s 1 zásuvkou, s výřezem vpravo, pro umyvadla H818974.	
		s vrchní deskou Calce Avorio		
H4313230972501		světlý dub	48 263	4
H4313230972601		bílá mat	48 263	4
H4313230976301		noce canaletto – dřevěná dýha	48 263	4
H4313230979901		specialcolor	48 263	4
H4313230979991		multicolor	48 263	4
		s vrchní deskou Marrone Naturale		
H4323230972501		světlý dub	48 263	4
H4323230972601		bílá mat	48 263	4
H4323230976301		noce canaletto – dřevěná dýha	48 263	4
H4323230979901		specialcolor	48 263	4
H4323230979991		multicolor	48 263	4
			Zásuvkový element , 120 × 50 × 37 cm, s 1 zásuvkou, s výřezem vpravo, včetně otvoru pro baterii, pro umyvadla H818974.	
		s vrchní deskou Calce Avorio		
	H4313250972501	světlý dub	48 263	4
	H4313250972601	bílá mat	48 263	4
	H4313250976301	noce canaletto – dřevěná dýha	48 263	4
	H4313250979901	specialcolor	48 263	4
	H4313250979991	multicolor	48 263	4
		s vrchní deskou Marrone Naturale		
	H4323250972501	světlý dub	48 263	4
	H4323250972601	bílá mat	48 263	4
	H4323250976301	noce canaletto – dřevěná dýha	48 263	4
	H4323250979901	specialcolor	48 263	4
	H4323250979991	multicolor	48 263	4
			Zásuvkový element , 160 × 50 × 37 cm, se 2 zásuvkami, bez výřezu.	
		s vrchní deskou Calce Avorio		
H4313300972501		světlý dub	66 936	4
H4313300972601		bílá mat	66 936	4
H4313300976301		noce canaletto – dřevěná dýha	66 936	4
H4313300979901		specialcolor	66 936	4
H4313300979991		multicolor	66 936	4
		s vrchní deskou Marrone Naturale		
H4323300972501		světlý dub	66 936	4
H4323300972601		bílá mat	66 936	4
H4323300976301		noce canaletto – dřevěná dýha	66 936	4
H4323300979901		specialcolor	66 936	4
H4323300979991		multicolor	66 936	4

* Umyvadlo není součástí.

2. KOUPELNOVÉ SÉRIE

2.2. ILBAGNOALESSI

Světlý dub 250 | Bílá mat 260 | Noce Canaletto – dřevěná dýha 630 | Specialcolor 990 | Multicolor 999

Sifon není součástí dodávky umyvadlových skříněk a je nutno ho objednat zvlášť.

Lze instalovat pouze prostorově úsporný sifon H894240.

	Číslo výrobku	Popis výrobku	Cena (CZK)	Ks/pal
		Zásuvkový element , 160 × 50 × 37 cm, se 2 zásuvkami, s výřezem vlevo, pro umyvadla H818974.		
		s vrchní deskou Calce Avorio		
	H4313420972501	světlý dub	71 245	4
	H4313420972601	bílá mat	71 245	4
	H4313420976301	noce canaletto – dřevěná dýha	71 245	4
	H4313420979901	specialcolor	71 245	4
	H4313420979991	multicolor	71 245	4
		s vrchní deskou Marrone Naturale		
	H4323420972501	světlý dub	71 245	4
	H4323420972601	bílá mat	71 245	4
	H4323420976301	noce canaletto – dřevěná dýha	71 245	4
	H4323420979901	specialcolor	71 245	4
	H4323420979991	multicolor	71 245	4
			Zásuvkový element , 160 × 50 × 37 cm, se 2 zásuvkami, s výřezem vlevo, včetně otvoru pro baterii, pro umyvadla H818974.	
		s vrchní deskou Calce Avorio		
H4313440972501		světlý dub	71 245	4
H4313440972601		bílá mat	71 245	4
H4313440976301		noce canaletto – dřevěná dýha	71 245	4
H4313440979901		specialcolor	71 245	4
H4313440979991		multicolor	71 245	4
		s vrchní deskou Marrone Naturale		
H4323440972501		světlý dub	71 245	4
H4323440972601		bílá mat	71 245	4
H4323440976301		noce canaletto – dřevěná dýha	71 245	4
H4323440979901		specialcolor	71 245	4
H4323440979991		multicolor	71 245	4
			Zásuvkový element , 160 × 50 × 37 cm, se 2 zásuvkami, s výřezem vpravo, pro umyvadla H818974.	
		s vrchní deskou Calce Avorio		
	H4313430972501	světlý dub	71 245	4
	H4313430972601	bílá mat	71 245	4
	H4313430976301	noce canaletto – dřevěná dýha	71 245	4
	H4313430979901	specialcolor	71 245	4
	H4313430979991	multicolor	71 245	4
		s vrchní deskou Marrone Naturale		
	H4323430972501	světlý dub	71 245	4
	H4323430972601	bílá mat	71 245	4
	H4323430976301	noce canaletto – dřevěná dýha	71 245	4
	H4323430979901	specialcolor	71 245	4
	H4323430979991	multicolor	71 245	4
			Zásuvkový element , 160 × 50 × 37 cm, se 2 zásuvkami, s výřezem vpravo, včetně otvoru pro baterii, pro umyvadla H818974.	
		s vrchní deskou Calce Avorio		
H4313450972501		světlý dub	71 245	4
H4313450972601		bílá mat	71 245	4
H4313450976301		noce canaletto – dřevěná dýha	71 245	4
H4313450979901		specialcolor	71 245	4
H4313450979991		multicolor	71 245	4
		s vrchní deskou Marrone Naturale		
H4323450972501		světlý dub	71 245	4
H4323450972601		bílá mat	71 245	4
H4323450976301		noce canaletto – dřevěná dýha	71 245	4
H4323450979901		specialcolor	71 245	4
H4323450979991		multicolor	71 245	4

* Umyvadlo není součástí.

2.2. ILBAGNOALESSI

Světlý dub 250 | Bílá mat 260 | Noce Canaletto – dřevěná dýha 630 | Specialcolor 990 | Multicolor 999

Sifon není součástí dodávky umyvadlových skříněk a je nutno ho objednat zvlášť.

Lze instalovat pouze prostorově úsporný sifon H894240.

	Číslo výrobku	Popis výrobku	Cena (CZK)	Ks/pal
		Zásuvkový element , 160 × 50 × 37 cm, se 2 zásuvkami, s výřezem vlevo, pro umyvadla H818975, H818976, H818977, H818978.		
		s vrchní deskou Calce Avorio		
	H4313520972501	světlý dub	71 245	4
	H4313520972601	bílá mat	71 245	4
	H4313520976301	noce canaletto – dřevěná dýha	71 245	4
	H4313520979901	specialcolor	71 245	4
	H4313520979991	multicolor	71 245	4
		s vrchní deskou Marrone Naturale		
	H4323520972501	světlý dub	71 245	4
	H4323520972601	bílá mat	71 245	4
	H4323520976301	noce canaletto – dřevěná dýha	71 245	4
	H4323520979901	specialcolor	71 245	4
	H4323520979991	multicolor	71 245	4
			Zásuvkový element , 160 × 50 × 37 cm, se 2 zásuvkami, s výřezem vlevo, včetně otvoru pro baterii, pro umyvadla H818975, H818976, H818977, H818978.	
		s vrchní deskou Calce Avorio		
H4313550972501		světlý dub	71 245	4
H4313550972601		bílá mat	71 245	4
H4313550976301		noce canaletto – dřevěná dýha	71 245	4
H4313550979901		specialcolor	71 245	4
H4313550979991		multicolor	71 245	4
		s vrchní deskou Marrone Naturale		
H4323550972501		světlý dub	71 245	4
H4323550972601		bílá mat	71 245	4
H4323550976301		noce canaletto – dřevěná dýha	71 245	4
H4323550979901		specialcolor	71 245	4
H4323550979991		multicolor	71 245	4
			Zásuvkový element , 160 × 50 × 37 cm, se 2 zásuvkami, s výřezem vpravo, pro umyvadla H818975, H818976, H818977, H818978.	
		s vrchní deskou Calce Avorio		
	H4313530972501	světlý dub	71 245	4
	H4313530972601	bílá mat	71 245	4
	H4313530976301	noce canaletto – dřevěná dýha	71 245	4
	H4313530979901	specialcolor	71 245	4
	H4313530979991	multicolor	71 245	4
		s vrchní deskou Marrone Naturale		
	H4323530972501	světlý dub	71 245	4
	H4323530972601	bílá mat	71 245	4
	H4323530976301	noce canaletto – dřevěná dýha	71 245	4
	H4323530979901	specialcolor	71 245	4
	H4323530979991	multicolor	71 245	4
			Zásuvkový element , 160 × 50 × 37 cm, se 2 zásuvkami, s výřezem vpravo, včetně otvoru pro baterii, pro umyvadla H818975, H818976, H818977, H818978.	
		s vrchní deskou Calce Avorio		
H4313560972501		světlý dub	71 245	4
H4313560972601		bílá mat	71 245	4
H4313560976301		noce canaletto – dřevěná dýha	71 245	4
H4313560979901		specialcolor	71 245	4
H4313560979991		multicolor	71 245	4
		s vrchní deskou Marrone Naturale		
H4323560972501		světlý dub	71 245	4
H4323560972601		bílá mat	71 245	4
H4323560976301		noce canaletto – dřevěná dýha	71 245	4
H4323560979901		specialcolor	71 245	4
H4323560979991		multicolor	71 245	4

* Umyvadlo není součástí.





2. KOUPELNOVÉ SÉRIE

2.2. ILBAGNOALESSI

Světlý dub 250 | Bílá mat 260 | Terracotta 269 | Běžová perleť 270 | Tmavě hnědá 429 | Noce Canaletto – dřevěná dýha 630 | Specialcolor 990 | Multicolor 999

Sifon není součástí dodávky umyvadlových skříněk a je nutno ho objednat zvlášť.

Lze instalovat pouze prostorově úsporný sifon H894240.

	Číslo výrobku	Popis výrobku	Cena (CZK)	Ks/pal
		Zásuvkový element , 160 × 50 × 37 cm, se 2 zásuvkami, s výřezem vlevo a vpravo, pro umyvadla H818975, H818976, H818977, H818978.		
		s vrchní deskou Calce Avorio		
	H4313540972501	světlý dub	75 554	4
	H4313540972601	bílá mat	75 554	4
	H4313540976301	noce canaletto – dřevěná dýha	75 554	4
	H4313540979901	specialcolor	75 554	4
	H4313540979991	multicolor	75 554	4
		s vrchní deskou Marrone Naturale		
	H4323540972501	světlý dub	75 554	4
	H4323540972601	bílá mat	75 554	4
	H4323540976301	noce canaletto – dřevěná dýha	75 554	4
	H4323540979901	specialcolor	75 554	4
	H4323540979991	multicolor	75 554	4
			Zásuvkový element , 160 × 50 × 37 cm, se 2 zásuvkami, s výřezem vlevo a vpravo, včetně otvoru pro baterii, pro umyvadla H818975, H818976, H818977, H818978.	
		s vrchní deskou Calce Avorio		
H4313570972501		světlý dub	75 554	4
H4313570972601		bílá mat	75 554	4
H4313570976301		noce canaletto – dřevěná dýha	75 554	4
H4313570979901		specialcolor	75 554	4
H4313570979991		multicolor	75 554	4
		s vrchní deskou Marrone Naturale		
H4323570972501		světlý dub	75 554	4
H4323570972601		bílá mat	75 554	4
H4323570976301		noce canaletto – dřevěná dýha	75 554	4
H4323570979901		specialcolor	75 554	4
H4323570979991		multicolor	75 554	4
			Skříňka pod umyvadlo , 73 × 32 × 35,5 cm, s 1 zásuvkou, s výřezem pro sifon vlevo, pro umyvadlo H814975	
	H4304010972501	světlý dub	18 960	12
	H4304010972601	bílá mat	18 960	12
	H4304010972691	terracotta	18 960	12
	H4304010972701	běžová perleť	18 960	12
	H4304010974291	tmavě hnědá	18 960	12
	H4304010976301	noce canaletto – dřevěná dýha	18 960	12
	H4304010979901	specialcolor	18 960	12
	H4304010979991	multicolor	18 960	12
			Skříňka pod umyvadlo , 73 × 32 × 35,5 cm, s 1 zásuvkou, s výřezem pro sifon vpravo, pro umyvadlo H814976	
H4304110972501		světlý dub	18 960	12
H4304110972601		bílá mat	18 960	12
H4304110972691		terracotta	18 960	12
H4304110972701		běžová perleť	18 960	12
H4304110974291		tmavě hnědá	18 960	12
H4304110976301		noce canaletto – dřevěná dýha	18 960	12
H4304110979901		specialcolor	18 960	12
H4304110979991		multicolor	18 960	12
			Skříňka pod umyvadlo , 99,5 × 32 × 34 cm, s 1 zásuvkou, s výřezem pro sifon vlevo, pro umyvadlo H814973	
	H4304210972501	světlý dub	21 259	8
	H4304210972601	bílá mat	21 259	8
	H4304210972691	terracotta	21 259	8
	H4304210972701	běžová perleť	21 259	8
	H4304210974291	tmavě hnědá	21 259	8
	H4304210976301	noce canaletto – dřevěná dýha	21 259	8
	H4304210979901	specialcolor	21 259	8
H4304210979991	multicolor	21 259	8	

* Umyvadlo není součástí.







2. KOUPELNOVÉ SÉRIE

2.2. ILBAGNOALESSI

Světlý dub 250 | Bílá mat 260 | Terracotta 269 | Běžová perleť 270 | Tmavě hnědá 429 | Noce Canaletto – dřevěná dýha 630 | Specialcolor 990 | Multicolor 999

Sifon není součástí dodávky umyvadlových skříňek a je nutno ho objednat zvlášť.

Lze instalovat pouze prostorově úsporný sifon H894240.





	Číslo výrobku	Popis výrobku	Cena (CZK)	Ks/pal
		Skříňka pod umyvadlo , 99,5 × 32 × 34 cm, s 1 zásuvkou, s výřezem pro sifon vpravo, pro umyvadlo H814974		
	H4304310972501	světlý dub	21 259	8
	H4304310972601	bílá mat	21 259	8
	H4304310972691	terracotta	21 259	8
	H4304310972701	běžová perleť	21 259	8
	H4304310974291	tmavě hnědá	21 259	8
	H4304310976301	noce canaletto – dřevěná dýha	21 259	8
	H4304310979901	specialcolor	21 259	8
H4304310979991	multicolor	21 259	8	
		Skříňka pod umyvadlo , 119,5 × 49 × 36,5 cm, s 1 zásuvkou, s výřezem vlevo, pro umyvadlo H817979		
	H4304410972501	světlý dub	27 866	4
	H4304410972601	bílá mat	27 866	4
	H4304410972691	terracotta	27 866	4
	H4304410972701	běžová perleť	27 866	4
	H4304410974291	tmavě hnědá	27 866	4
	H4304410976301	noce canaletto – dřevěná dýha	27 866	4
	H4304410979901	specialcolor	27 866	4
H4304410979991	multicolor	27 866	4	
		Skříňka pod umyvadlo , 135 × 32 × 34 cm, s 1 zásuvkou, s výřezem vlevo, pro umyvadlo H814971		
	H4304510972501	světlý dub	24 993	5
	H4304510972601	bílá mat	24 993	5
	H4304510972691	terracotta	24 993	5
	H4304510972701	běžová perleť	24 993	5
	H4304510974291	tmavě hnědá	24 993	5
	H4304510976301	noce canaletto – dřevěná dýha	24 993	5
	H4304510979901	specialcolor	24 993	5
H4304510979991	multicolor	24 993	5	
		Vysoká skříňka , 35 × 33,5 × 165 cm, 1 dveře, závěsy dveří vlevo		
	H4304610972501	světlý dub	24 993	6
	H4304610972601	bílá mat	24 993	6
	H4304610972691	terracotta	24 993	6
	H4304610972701	běžová perleť	24 993	6
	H4304610974291	tmavě hnědá	24 993	6
	H4304610976301	noce canaletto – dřevěná dýha	24 993	6
	H4304610979901	specialcolor	24 993	6
H4304610979991	multicolor	24 993	6	
		Vysoká skříňka , 35 × 33,5 × 165 cm, 1 dveře, závěsy dveří vpravo		
	H4304620972501	světlý dub	24 993	6
	H4304620972601	bílá mat	24 993	6
	H4304620972691	terracotta	24 993	6
	H4304620972701	běžová perleť	24 993	6
	H4304620974291	tmavě hnědá	24 993	6
	H4304620976301	noce canaletto – dřevěná dýha	24 993	6
	H4304620979901	specialcolor	24 993	6
H4304620979991	multicolor	24 993	6	
	H4925920970001	Dělicí systém do zásuvek	4 558	60
	H8942400000001	Prostorově úsporný sifon	755	200

* Umyvadlo není součástí.

2. KOUPELNOVÉ SÉRIE

2.2. ILBAGNOALESSI

Havanna 271



	Číslo výrobku	Popis výrobku	Cena (CZK)	Ks/pal
<p>NOVINKA</p>  <p>K dispozici během 2Q 2024</p>	H4305000972711	Zrcadlo se světelným rámem 1200, pro umyvadlo H818979 s nábytkem H430441	193 436	3
<p>NOVINKA</p>  <p>K dispozici během 2Q 2024</p>	H4305010972711	Zrcadlo se světelným rámem k zásuvkovému elementu 1200, pro umyvadla H818977, H818978, H818975, H818976, H818974	193 436	3
<p>NOVINKA</p>  <p>K dispozici během 2Q 2024</p>	H4305020972711	Zrcadlo se světelným rámem 1600, pro umyvadlo H814971 s nábytkem H430451	184 890	3
<p>NOVINKA</p>  <p>K dispozici během 2Q 2024</p>	H4305030972711	Zrcadlo se světelným rámem k zásuvkovému elementu 1600, pro umyvadla H818977, H818978, H818975, H818976, H818974	204 262	3

2.2. ILBAGNOALESSI

Vany z jednolitého materiálu SENTEC (matný povrch).

Bílá 000 | Černá zvenku / bílá uvnitř 065 | Café zvenku / bílá uvnitř 166 | Café 188 **NOVINKA**

U van se systémem je instalace zahrnuta v ceně a je možná pouze prostřednictvím servisního střediska. Seznam servisních středisek je k dispozici na www.jika.cz. Vany s panelem: nelze objednat vanu a dodatečně panel. Panel je nutno vždy objednat s vanou najednou.

			Bílá 000	Černá / bílá 065 Café / bílá 166	Café 188	
	Číslo výrobku	Popis výrobku	Cena (CZK)	Cena (CZK)	Cena (CZK)	Ks/pal
	H220972###0001	Vana, samostatně stojící, 185 x 80 x 59 cm, z materiálu SENTEC, včetně vanového odpadu click-clack NOVINKA Barva café (188). K dispozici během 1Q 2024.	174 952	209 943	217 422	1
	H2459710000001	Vana, vestavná verze 178 x 82 cm, objem 240 l, z materiálu SENTEC, s hliníkovým rámem, včetně vanového odpadu click-clack a 1m ohebné hadice. Pouze v bílé barvě.	89 278			1
	H2459710006051	bez funkce vzduchové a vodní masáže elektronické sensorové ovládání: se vzduchovou masáží	153 044			1
	H2459710006151	bez funkce vzduchové a vodní masáže, LED osvětlení	131 817			1
	H2459710006251	elektronické sensorové ovládání: se vzduchovou masáží, LED osvětlením	187 019			1
	H2459720000001	Vana samostatně stojící 183 x 87 cm, objem 240 l, z materiálu SENTEC, speciální konstrukce pro usnadnění instalace, včetně vanového odpadu click-clack, šablony pro vrtání a 1m ohebné hadice, se zabudovaným panelem. Pouze v bílé barvě.	182 795			1
	H2459720006051	bez funkce vzduchové a vodní masáže elektronické sensorové ovládání: se vzduchovou masáží	238 002			1
	H2459720006151	bez funkce vzduchové a vodní masáže, LED osvětlení	221 064			1
	H2459720006251	elektronické sensorové ovládání: se vzduchovou masáží, LED osvětlením	276 282			1

Příslušenství k vanám ILBAGNOALESSI (nutno objednat zvlášť)



	Číslo výrobku	Popis výrobku	Cena (CZK)	Ks/pal
	H2946800000001	Gelový podhlavník, samodržící bílá	5 174	---
	H2946800160001	černá	5 174	---
	H2951400000001	Sentec krytka a vanová výpusť click-clack, barva bílá, pro volně stojící vany	3 419	---
	H2951410000001	Sentec krytka vanové výpusti click-clack, barva bílá, pro volně stojící vany	2 279	---
	H2951390040001	Krytka a vanová výpusť click-clack, pro volně stojící vany chrom	1 709	---
	H2951391610001	inox kartáčovaná ocel	3 191	---
	H2951391620001	zlatorůžová	3 191	---
	H2951391630001	titan černý mat	3 191	---
	H2951392610001	bílá lesk	2 507	---
	H2951392680001	bílá mat	2 507	---
	H2951394500001	černá mat	2 507	---

2.2. ILBAGNOALESSI

Akrylátové vany. K dispozici v bílé barvě 000. U van se systémem je instalace zahrnuta v ceně a je možná pouze prostřednictvím servisního střediska. Seznam servisních středisek je k dispozici na www.jika.cz.

Barvy pro nábytkové moduly: Bílá lesk 631; Noce Canaletto – dřevěná dýha 630.

Vany s panelem: nelze objednat vanu a dodatečně panel. Panel je nutno vždy objednat s vanou najednou.

	Číslo výrobku	Popis výrobku	Bílá 000 Cena (CZK)	Ks/pal
		Vana 203 x 102 cm , objem 230l		
	H2419700000001	samostatně stojící, s hliníkovou konstrukcí a vnějším opláštěním	199 245	1
	H2419700006751	s rámem, sensorové ovládání, vzduchová a vodní masáž, LED osvětlení	286 994	1
	H2419700006951	s rámem, sensorové ovládání, vzduchová a vodní masáž, LED osvětlení a dezinfekce	303 139	1
		Vana 203 x 102 cm , objem 230l		
	H2439700000001	vestavná verze, s konstrukcí	89 985	1
	H2439700006751	s rámem, sensorové ovládání, vzduchová a vodní masáž, LED osvětlení	197 949	1
	H2439700006951	s rámem, sensorové ovládání, vzduchová a vodní masáž, LED osvětlení a dezinfekce	214 093	1
		Vana 203 x 102 cm , objem 230l, polozápustná verze s čelním panelem, sanitární akrylát. Nábytkový modul není součástí.		
	H2449700000001	polozápustná verze s panelem, sanitární akrylát	172 595	1
	H2449700006751	s rámem, sensorové ovládání, vzduchová a vodní masáž, LED osvětlení	286 994	1
	H2449700006951	s rámem, sensorové ovládání, vzduchová a vodní masáž, LED osvětlení a dezinfekce	303 139	1

Příslušenství k akrylátovým vanám ILBAGNOALESSI (nutno objednat zvlášť)





	Číslo výrobku	Popis výrobku	Cena (CZK)	Ks/pal
		Odpadní a přepadová armatura , délka 1 m		
	H2951480040001	chrom	2 051	---
	H2951482610001	bílá lesk	2 279	---
	H2951482680001	bílá mat	2 279	---
	H2951484500001	černá mat	2 279	---
		Odpadní a přepadová armatura s napouštěním , délka 1 m		
	H2951490040001	chrom	7 977	---
	H2951492610001	bílá lesk	8 547	---
	H2951492680001	bílá mat	8 547	---
	H2951494500001	černá mat	8 547	---
	H2944390000001	Odtoková hadice , 1 m, pro vanu Alessi s opláštěním POZOR: Nutné k montáži vany	908	---
	H2950470000001	Dezinfekční prostředek , 1l	1 153	---
	H2943990000001	Opravná sada na opravu akrylátových výrobků	2 204	---
	H2955510000001	Vyrovnávací páska POZOR: Doporučujeme pro montáž vany se systémem	882	300





2. KOUPELNOVÉ SÉRIE

2.3. PALOMBA COLLECTION

Bílá 000

Na vybrané výrobky sanitární keramiky v bílé barvě je možno objednat speciální typ glazury LCC (400) za příplatek 2 000,- Kč bez DPH za 1 kus.

	Číslo výrobku	Popis výrobku	Bílá 000 Cena (CZK)	Ks/pal
	H811803###1041	Umyvadlo 52 x 39,5 cm, volně stojící s 1 otvorem pro baterii uprostřed, včetně skrytého odpadního a přepadového ventilu H891944; montážní sady H892806	36 469	6
	H811803###1091	bez otvoru pro baterii, včetně odpadního ventilu H895439 (neuzavíratelný); montážní sady H892806	36 469	6
	H811804###1041	Umyvadlo stojící 52 x 39,5 cm, s keramickým nástěnným uchycením s 1 otvorem pro baterii uprostřed, včetně skrytého odpadního a přepadového ventilu H891944; montážní sady H891759	32 416	6
	H811804###1091	bez otvoru pro baterii, včetně odpadního ventilu H895439 (neuzavíratelný); montážní sady H891759	32 416	6
	H816802###1121	Umyvadlová mísa 52 x 38 cm bez přepadu, bez otvoru pro baterii, objednat zvlášť: H898184 odpadní ventil s keramickou krytkou nebo H895439 odpadní ventil (neuzavíratelný)	11 348	32
	H816803###1041	Umyvadlová mísa s armaturní deskou 60 x 40 cm s 1 otvorem pro baterii uprostřed, s přepadem, s otvorem v odtokovém ventilu	14 588	18
	H816803###1111	s 1 otvorem pro baterii, bez přepadu	14 588	18
	H816803###1121	bez otvoru pro baterii, bez přepadu	14 588	18
	H816801###1121	Umyvadlová mísa 92 x 42 cm bez přepadu, bez otvoru pro baterii, objednat zvlášť: H898184 odpadní ventil s keramickou krytkou nebo H895439 odpadní ventil (neuzavíratelný)	18 998	16



	Číslo výrobku	Popis výrobku	Cena (CZK)	Ks/pal
	H8981840000001	Odpadní ventil s keramickou krytkou, neuzavíratelný (pro umyvadla bez přepadu, se standardním odpadem), bílá barva	1 100	---
	H8981860000001	Odpadní ventil se zátkou click-clack, včetně keramické krytky , bílá barva	1 200	---
	H8981910000001	Odpadní ventil s automatickou zátkou, včetně keramické krytky Saphirkeramik (pro umyvadla Saphirkeramik s přepadem, se standardním odpadem) bílá	2 554	500
	H8981917570001	bílá mat	3 192	500
	H8981910200001	černá lesk	3 829	500
	H8981917590001	šedá mat	3 829	500
	H8981920000001	Odpadní ventil se zátkou click-clack, včetně keramické krytky Saphirkeramik (pro umyvadla Saphirkeramik s přepadem, se standardním odpadem) bílá	3 661	500
	H8981927570001	bílá mat	4 577	500
	H8981920200001	černá lesk	5 493	500
	H8981927590001	šedá mat	5 493	500

2. KOUPELNOVÉ SÉRIE

2.3. PALOMBA COLLECTION

Bílá 000 | Bílá mat 757

Na vybrané výrobky sanitární keramiky v bílé barvě je možno objednat speciální typ glazury LCC (400) za příplatek 2 000,- Kč bez DPH za 1 kus.

	Číslo výrobku	Popis výrobku	Bílá 000	Bílá mat 757	Ks/pal
			Cena (CZK)	Cena (CZK)	
 <p>RIMLESS</p>	H824801###0001	Stojící kombinační mísa rimless 70 x 36 x 43 cm , hluboké splachování, vodorovný nebo svislý odpad	12 367	15 459	9
	H828801###9711	Nádrž, se splachovací armaturou Dual Flush, splachování 5/3 l (nastavitelné i na 4,5/3l, 6/3l), včetně vnitřní nádržky proti orosení. Není dostupná v LCC.			
	H828802###9721	zadní přívod vody (uprostřed)	5 796	7 246	20
		boční přívod vody (vlevo/vpravo)	5 796	7 246	20
	H824801###2311	Stojící kombinační mísa rimless 70 x 36 x 43 cm , hluboké splachování, vodorovný nebo svislý odpad, s boční otvory pro přívod vody.	12 367	15 459	9
	H828803###9731	Nádrž, se splachovací armaturou Dual Flush, pro spodní přívod vody vlevo, splachování 5/3 l (nastavitelné i na 4,5/3l, 6/3l), bez vnitřní nádržky proti orosení. Není dostupná v LCC.	5 796	7 246	20
	H8900920000001	Odpadní koleno 70 - 220 mm	860		130
	H8990250000001	Odpadní koleno 220 - 350 mm	860		48
 <p>RIMLESS</p>	H820802###0001	Závěsný klozet rimless 54 x 36 x 26,5 cm , hluboké splachování. Není dostupný v barvě bílá mat.	10 435	13 044	18
	H891802###0001	Sedátko s poklopem , tenké, odnímatelné, se zpomalovacím mechanismem. Není dostupné v LCC.	4 467	6 699	108

2.3. PALOMBA COLLECTION

Vana z jednolitého materiálu SENTEC. Dostupné v provedení bílá 000. Součástí balení je speciální konstrukce H298590 pro usnadnění instalace a manipulace při údržbě, instalační šablona H299963, odtoková hadice H294439, odpadní a přepadová armatura click-clack se skrytým přepadem H295113. U van se systémem je instalace zahrnuta v ceně a je možná pouze prostřednictvím smluvního servisního střediska. Seznam servisních středisek je k dispozici na www.jika.cz.

	Číslo výrobku	Popis výrobku	Bílá 000 Cena (CZK)	Ks/pal
		Vana 180 x 90 cm , objem 160 l, samostatně stojící, včetně vanového odpadu click-clack		
	H2458020000001	bez rámu	196 980	1
	H2458020006151	s rámem, sensorové ovládání, LED osvětlení	241 748	1
	H2458020006051	s rámem, sensorové ovládání, vzduchová masáž	264 130	1
	H2458020006251	s rámem, sensorové ovládání, vzduchová masáž a LED osvětlení	299 946	1

Příslušenství k vanám Sentec PALOMBA COLLECTION (nutno objednat zvlášť)





	Číslo výrobku	Popis výrobku	Cena (CZK)	Ks/pal
	H2951400000001	Sentec krytka a vanová výpusť click-clack , barva bílá, pro volně stojící vany	3 419	---
	H2951410000001	Sentec krytka vanové výpusti click-clack , barva bílá, pro volně stojící vany	2 279	---
		Krytka a vanová výpusť click-clack , pro volně stojící vany		
	H2951390040001	chrom	1 709	---
	H2951391610001	inox kartáčovaná ocel	3 191	---
	H2951391620001	zlatorůžová	3 191	---
	H2951391630001	titan černý mat	3 191	---
	H2951392610001	bílá lesk	2 507	---
	H2951392680001	bílá mat	2 507	---
	H2951394500001	černá mat	2 507	---

2. KOUPELNOVÉ SÉRIE

2.3. PALOMBA COLLECTION

Akrylátové vany. K dispozici v bílé barvě 000. U van se systémem je instalace zahrnuta v ceně a je možná pouze prostřednictvím servisního střediska. Seznam servisních středisek je k dispozici na www.jika.cz.

Vany s panelem: nelze objednat vanu a dodatečně panel. Panel je nutno vždy objednat s vanou najednou.

	Číslo výrobku	Popis výrobku	Bílá 000 Cena (CZK)	Ks/pal
	H231800000001	Vana 180 x 90 cm , objem 170 l, samostatně stojící s konstrukcí a vnějším opláštěním	96 570	1
	H232800000001 H232801000001	Vana 180 x 90 cm , objem 170 l, okraj vany 40 mm vestavná verze s konstrukcí	36 920 44 310	1 1
	H242800000001 H242801000001	Vana 180 x 80 cm , objem 170 l, okraj vany 20 mm vestavná verze s konstrukcí	41 495 48 784	1 1
	H243800000001 H243801000001	Vana 180 x 80 cm , objem 170 l, okraj vany 80 mm vestavná verze s konstrukcí	41 495 48 784	1 1



Příslušenství k vanám PALOMBA COLLECTION (nutno objednat zvlášť)

	Číslo výrobku	Popis výrobku	Cena (CZK)	Ks/pal
		Odpadní a přeřadová armatura , délka 1 m		
	H2951480040001	chrom	2 051	---
	H2951482610001	bílá lesk	2 279	---
	H2951482680001	bílá mat	2 279	---
	H2951484500001	černá mat	2 279	---
		Odpadní a přeřadová armatura s napouštěním , délka 1 m		
	H2951490040001	chrom	7 977	---
	H2951492610001	bílá lesk	8 547	---
	H2951492680001	bílá mat	8 547	---
	H2951494500001	černá mat	8 547	---
	H2961700000001	Nohy k vaně , pro vany se šířkou 70 - 85 cm	1 536	120
	H2950470000001	Dezinfekční prostředek , 1 L	1 153	---
	H2955510000001	Vyrovnávací páska POZOR: Doporučujeme pro montáž vany se systémem	882	300
	H2943990000001	Opravná sada na opravu akrylátových výrobků	2 204	---

2.4. KARTELL • LAUFEN

Bílá 000 | Černá lesk 020 | Černá mat 716 | Bílá mat 757 | Grafit mat 758 | Šedá mat 759.

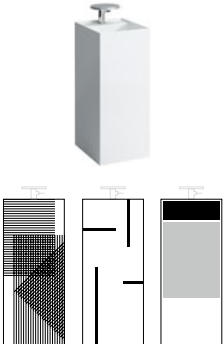
Na vybrané výrobky sanitární keramiky v bílé barvě je možno objednat speciální typ glazury LCC (400) za příplatek 2 000,- Kč nebo LCC Active (A00) za příplatek 2 250,- Kč bez DPH za 1 kus.





			Bílá 000	Bílá mat 757	Černá lesk 020 Černá mat 716 Grafit mat 758 Šedá mat 759	
	Číslo výrobku	Popis výrobku	Cena (CZK)	Cena (CZK)	Cena (CZK)	Ks/pal
	H811331###1111	Volně stojící umyvadlo 37,5 × 43,5 × 90 cm , se speciálním skrytým odpadem. Není k dispozici v šedé mat 759. s 1 otvorem pro baterii, bez přepadu, včetně: odpadní ventil (neuzavíratelný), LAUFEN EasyFit uchycení M12, instalační set, sifon D40	43 591	54 488	65 386	6
	H811331###1121	bez otvoru pro baterii, bez přepadu, včetně: odpadní ventil (neuzavíratelný), LAUFEN EasyFit uchycení M12, instalační set, sifon D40	43 591	54 488	65 386	6
	H811331###1581	se 3 otvory pro baterii, bez přepadu, včetně: odpadní ventil (neuzavíratelný), LAUFEN EasyFit uchycení M12, instalační set, sifon D40	43 591	54 488	65 386	6
	H811331###8151	s 1 otvorem pro baterii uprostřed a 1 otvorem na pravé straně, vzdálenost otvorů 100 mm, bez přepadu, pro baterie Kartell Laufen H3113320042211, H3113320042201	43 591	54 488	65 386	6
	H811331D011111	Volně stojící umyvadlo 37,5 × 43,5 × 90 cm , s dekorem, se speciálním skrytým odpadem s 1 otvorem pro baterii, bez přepadu. D01: Line Pattern, šedá	60 244			6
	H811331D021111	s 1 otvorem pro baterii, bez přepadu. D02: Lines, černá	60 244			6
	H811331D031111	s 1 otvorem pro baterii, bez přepadu. D03: Surfaces, černá a šedá	60 244			6
	H811331D011121	bez otvoru pro baterii, bez přepadu. Decor D01: Line Pattern, šedá	60 244			6
	H811331D021121	bez otvoru pro baterii, bez přepadu. Decor D02: Lines, černá	60 244			6
	H811331D031121	bez otvoru pro baterii, bez přepadu. Decor D03: Surfaces, černá a šedá	60 244			6
	H811331D011581	se 3 otvory pro baterii, bez přepadu. Decor D01: Line Pattern, šedá	60 244			6
	H811331D021581	se 3 otvory pro baterii, bez přepadu. Decor D02: Lines, černá	60 244			6
	H811331D031581	se 3 otvory pro baterii, bez přepadu. Decor D03: Surfaces, černá a šedá	60 244			6
	H811331D018151	s 1 otvorem pro baterii uprostřed a 1 otvorem na pravé straně, bez přepadu. Decor D01: Line Pattern, šedá	60 244			6
	H811331D028151	s 1 otvorem pro baterii uprostřed a 1 otvorem na pravé straně, bez přepadu. Decor D02: Lines, černá	60 244			6
	H811331D038151	s 1 otvorem pro baterii uprostřed a 1 otvorem na pravé straně, bez přepadu. Decor D03: Surfaces, černá a šedá	60 244			6
 Saphirkeramik	H812331###1121	Umyvadlová mísa 42 × 42 cm , bez otvoru pro baterii, bez přepadu, včetně: fixační set; odpadní ventil s keramickou krytkou; objednat zvlášť: sifon	12 483	15 604	18 726	24
 Saphirkeramik	H815330###1041	s 1 otvorem pro baterii uprostřed	6 075	7 594	9 113	24
	H815330###1081	se 3 otvory pro baterii	6 075	7 594	9 113	24
	H815330###1091	bez otvoru pro baterii	6 075	7 594	9 113	24
	H815330###1111	s 1 otvorem pro baterii, bez přepadu	6 075	7 594	9 113	24
	H815330###1121	bez otvoru pro baterii, bez přepadu	6 075	7 594	9 113	24

2. KOUPELNOVÉ SÉRIE

2.4. KARTELL • LAUFEN

Bílá 000 | Černá lesk 020 | Černá mat 716 | Bílá mat 757 | Grafit mat 758 | Šedá mat 759.





Na vybrané výrobky sanitární keramiky v bílé barvě je možno objednat speciální typ glazury LCC (400) za příplatek 2 000,- Kč nebo LCC Active (A00) za příplatek 2 250,- Kč bez DPH za 1 kus.

			Bílá 000	Bílá mat 757	Černá lesk 020 Černá mat 716 Grafit mat 758 Šedá mat 759	
	Číslo výrobku	Popis výrobku	Cena (CZK)	Cena (CZK)	Cena (CZK)	Ks/pal
		Umyvátko 45 x 34 cm , broušená spodní část				
	H818330###1041	s 1 otvorem pro baterii uprostřed	7 372	9 216	11 059	24
	H818330###1081	se 3 otvory pro baterii	7 372	9 216	11 059	24
	H818330###1091	bez otvoru pro baterii	7 372	9 216	11 059	24
	H818330###1111	s 1 otvorem pro baterii, bez přepadu	7 372	9 216	11 059	24
	H818330###1121	bez otvoru pro baterii, bez přepadu	7 372	9 216	11 059	24
		Umyvátko 46 x 46 cm , se speciálním skrytým odpadem, pro H407508, H408291, H408292, H403922				
	H815331###1111	s 1 otvorem pro baterii, bez přepadu, včetně odpadního ventilu (neuzavíratelný), objednat zvlášť sifon a instalační set M10 x 140mm	10 343	12 928	15 514	15
	H815331###1121	bez otvoru pro baterii, bez přepadu, včetně odpadního ventilu (neuzavíratelný), objednat zvlášť sifon a instalační set M10 x 140mm	10 343	12 928	15 514	15
	H815331###1581	se 3 otvory pro baterii, bez přepadu, včetně odpadního ventilu (neuzavíratelný), objednat zvlášť sifon a instalační set M10 x 140mm	10 343	12 928	15 514	15
	H815331###8151	s 1 otvorem pro baterii uprostřed a 1 otvorem na pravé straně, vzdálenost otvorů 100mm, bez přepadu, pro baterie Kartell Laufen H3113320042211, H3113320042201	10 343	12 928	15 514	15
		Umyvátko 46 x 46 cm , broušená spodní část, se speciálním skrytým odpadem				
	H818331###1111	s 1 otvorem pro baterii, bez přepadu, včetně odpadního ventilu (neuzavíratelný), objednat zvlášť sifon a instalační set M10 x 140mm	11 572	14 466	17 359	15
	H818331###1121	bez otvoru pro baterii, bez přepadu, včetně odpadního ventilu (neuzavíratelný), objednat zvlášť sifon a instalační set M10 x 140mm	11 572	14 466	17 359	15
	H818331###1581	se 3 otvory pro baterii, bez přepadu, včetně odpadního ventilu (neuzavíratelný), objednat zvlášť sifon a instalační set M10 x 140mm	11 572	14 466	17 359	15
	H818331###8151	s 1 otvorem pro baterii uprostřed a 1 otvorem na pravé straně, vzdálenost otvorů 100mm, bez přepadu, pro baterie Kartell Laufen H3113320042211, H3113320042201	11 572	14 466	17 359	15
		Umyvátko do nábytku 46 x 28 cm , asymetrické, s plochou pro armaturu vpravo, bez přepadu, včetně odpadního ventilu (neuzavíratelný) H898301; sifon a montážní set M10x140mm nutno objednat zvlášť, pro H407518, H403901, H403902				
	H815334###1111	s 1 otvorem pro baterii	8 884	11 107	13 327	28
	H815334###1121	bez otvoru pro baterii	8 884	11 107	13 327	28
		Umyvátko do nábytku 46 x 28 cm , asymetrické, s plochou pro armaturu vlevo, bez přepadu, včetně odpadního ventilu (neuzavíratelný) H898301; sifon a montážní set M10x140mm nutno objednat zvlášť, pro H407517, H403901, H403902				
	H815335###1111	s 1 otvorem pro baterii	8 884	11 107	13 327	28
	H815335###1121	bez otvoru pro baterii	8 884	11 107	13 327	28

2.4. KARTELL • LAUFEN

Bílá 000 | Černá lesk 020 | Černá mat 716 | Bílá mat 757 | Grafit mat 758 | Šedá mat 759.

Na vybrané výrobky sanitární keramiky v bílé barvě je možno objednat speciální typ glazury LCC (400) za příplatek 2 000,- Kč nebo LCC Active (A00) za příplatek 2 250,- Kč bez DPH za 1 kus.







			Bílá 000	Bílá mat 757	Černá lesk 020 Černá mat 716 Grafit mat 758 Šedá mat 759	
	Číslo výrobku	Popis výrobku	Cena (CZK)	Cena (CZK)	Cena (CZK)	Ks/pal
	H810332###1041	Umyvadlo 50 x 46 cm , s přepadem, se standardním odpadem, upevnění na zeď, montážní set M10x140 mm nutno objednat zvlášť, pro H407509, H408291, H408292 s 1 otvorem pro baterii	6 892	8 617	10 339	15
	H810332###1091	bez otvoru pro baterii	6 892	8 617	10 339	15
	H816332###1041	Umyvadlo 50 x 46 cm , s přepadem, se standardním odpadem, broušená spodní část, upevnění na zeď, montážní set M10x140mm nutno objednat zvlášť s 1 otvorem pro baterii	8 125	10 156	12 186	15
	H816332###1091	bez otvoru pro baterii	8 125	10 156	12 186	15
	H810334###1111	Umyvadlo 60 x 46 cm , odkládací plocha vpravo, se speciálním skrytým odpadem, pro H407558, H408291, H408292, H403932 s 1 otvorem pro baterii, bez přepadu, včetně odpadního ventilu (neuzavíratelný), objednat zvlášť sifon a instalační set M10 x 140mm	12 926	16 157	19 389	9
	H810334###1121	bez otvoru pro baterii, bez přepadu, včetně odpadního ventilu (neuzavíratelný), objednat zvlášť sifon a instalační set M10 x 140mm	12 926	16 157	19 389	9
	H810334###1581	se 3 otvory pro baterii, bez přepadu, včetně odpadního ventilu (neuzavíratelný), objednat zvlášť sifon a instalační set M10 x 140mm	12 926	16 157	19 389	9
	H810334###8151	s 1 otvorem pro baterii uprostřed a 1 otvorem na pravé straně, vzdálenost otvorů 100mm, bez přepadu, pro baterie Kartell Laufen H3113320042211, H3113320042201	12 926	16 157	19 389	9
	H818334###1111	Umyvadlo 60 x 46 cm , broušená spodní část, odkládací plocha vpravo, se speciálním skrytým odpadem s 1 otvorem pro baterii, bez přepadu, včetně odpadního ventilu (neuzavíratelný), objednat zvlášť sifon a instalační set M10 x 140mm	14 156	17 696	21 234	9
	H818334###1121	bez otvoru pro baterii, bez přepadu, včetně odpadního ventilu (neuzavíratelný), objednat zvlášť sifon a instalační set M10 x 140mm	14 156	17 696	21 234	9
	H818334###1581	se 3 otvory pro baterii, bez přepadu, včetně odpadního ventilu (neuzavíratelný), objednat zvlášť sifon a instalační set M10 x 140mm	14 156	17 696	21 234	9
	H818334###8151	s 1 otvorem pro baterii uprostřed a 1 otvorem na pravé straně, vzdálenost otvorů 100mm, bez přepadu, pro baterie Kartell Laufen H3113320042211, H3113320042201	14 156	17 696	21 234	9
	H810335###1111	Umyvadlo 60 x 46 cm , odkládací plocha vlevo, se speciálním skrytým odpadem, pro H40756, H408291, H408292, H403942 s 1 otvorem pro baterii, bez přepadu, včetně odpadního ventilu (neuzavíratelný), objednat zvlášť sifon a instalační set M10 x 140mm	12 926	16 157	19 389	9
	H810335###1121	bez otvoru pro baterii, bez přepadu, včetně odpadního ventilu (neuzavíratelný), objednat zvlášť sifon a instalační set M10 x 140mm	12 926	16 157	19 389	9
	H810335###1581	se 3 otvory pro baterii, bez přepadu, včetně odpadního ventilu (neuzavíratelný), objednat zvlášť sifon a instalační set M10 x 140mm	12 926	16 157	19 389	9
	H810335###8151	s 1 otvorem pro baterii uprostřed a 1 otvorem na pravé straně, vzdálenost otvorů 100mm, bez přepadu, pro baterie Kartell Laufen H3113320042211, H3113320042201	12 926	16 157	19 389	9

2. KOUPELNOVÉ SÉRIE

2.4. KARTELL • LAUFEN

Bílá 000 | Černá lesk 020 | Černá mat 716 | Bílá mat 757 | Grafit mat 758 | Šedá mat 759.





Na vybrané výrobky sanitární keramiky v bílé barvě je možno objednat speciální typ glazury LCC (400) za příplatek 2 000,- Kč nebo LCC Active (A00) za příplatek 2 250,- Kč bez DPH za 1 kus.

			Bílá 000	Bílá mat 757	Černá lesk 020 Černá mat 716 Grafit mat 758 Šedá mat 759	
	Číslo výrobku	Popis výrobku	Cena (CZK)	Cena (CZK)	Cena (CZK)	Ks/pal
	H818335###1111	Umyvadlo 60 x 46 cm , broušená spodní část, odkládací plocha vlevo, se speciálním skrytým odpadem s 1 otvorem pro baterii, bez přepadu, včetně odpadního ventilu (neuzavíratelný), objednat zvlášť sifon a instalační set M10 x 140mm	14 156	17 696	21 234	9
	H818335###1121	bez otvoru pro baterii, bez přepadu, včetně odpadního ventilu (neuzavíratelný), objednat zvlášť sifon a instalační set M10 x 140mm	14 156	17 696	21 234	9
	H818335###1581	se 3 otvory pro baterii, bez přepadu, včetně odpadního ventilu (neuzavíratelný), objednat zvlášť sifon a instalační set M10 x 140mm	14 156	17 696	21 234	9
	H818335###8151	s 1 otvorem pro baterii uprostřed a 1 otvorem na pravé straně, vzdálenost otvorů 100mm, bez přepadu, pro baterie Kartell Laufen H3113320042211, H3113320042201	14 156	17 696	21 234	9
	H810333###1041	Umyvadlo 60 x 46 cm , s přepadem, se standardním odpadem, upevnění na zeď, montážní set M10x140mm nutno objednat zvlášť, pro H407569 s 1 otvorem pro baterii	7 619	9 522	11 429	9
	H810333###1091	bez otvoru pro baterii	7 619	9 522	11 429	9
	H816333###1041	Umyvadlo 60 x 46 cm , s přepadem, se standardním odpadem, broušená spodní část, upevnění na zeď, montážní set M10x140mm nutno objednat zvlášť s 1 otvorem pro baterii	8 849	11 062	13 274	9
	H816333###1091	bez otvoru pro baterii	8 849	11 062	13 274	9
	H812332###1111	Umyvadlová mísa 75 x 35 cm , odkládací plocha vpravo nebo vlevo, s armaturní deskou, se speciálním skrytým odpadem, pro H408291 s 1 otvorem pro baterii, bez přepadu, včetně: odpadní ventil (neuzavíratelný), objednat zvlášť: fixační set H894961	15 084	18 856	22 626	9
	H812332###1121	bez otvoru pro baterii, bez přepadu, včetně: odpadní ventil (neuzavíratelný), objednat zvlášť: fixační set H894961	15 084	18 856	22 626	9
	H812332###1581	se 3 otvory pro baterii, bez přepadu, včetně: odpadní ventil (neuzavíratelný), objednat zvlášť: fixační set H894961	15 084	18 856	22 626	9
	H810336###1041	Umyvadlo 80 x 46 cm , pro H407592 s 1 otvorem pro baterii uprostřed	13 499	16 875	20 249	15
	H810336###1081	se 3 otvory pro baterii	13 499	16 875	20 249	15
	H810336###1091	bez otvoru pro baterii	13 499	16 875	20 249	15
	H810336###1111	s 1 otvorem pro baterii, bez přepadu	13 499	16 875	20 249	15
	H810336###1121	bez otvoru pro baterii, bez přepadu	13 499	16 875	20 249	15
	H816336###1041	Umyvadlo 80 x 46 cm , broušená spodní část s 1 otvorem pro baterii uprostřed	14 809	18 513	22 215	15
	H816336###1081	se 3 otvory pro baterii	14 809	18 513	22 215	15
	H816336###1091	bez otvoru pro baterii	14 809	18 513	22 215	15
	H816336###1111	s 1 otvorem pro baterii, bez přepadu	14 809	18 513	22 215	15
	H816336###1121	bez otvoru pro baterii, bez přepadu	14 809	18 513	22 215	15

2.4. KARTELL • LAUFEN

Bílá 000 | Černá lesk 020 | Černá mat 716 | Bílá mat 757 | Grafit mat 758 | Šedá mat 759.





Na vybrané výrobky sanitární keramiky v bílé barvě je možno objednat speciální typ glazury LCC (400) za příplatek 2 000,- Kč nebo LCC Active (A00) za příplatek 2 250,- Kč bez DPH za 1 kus.

			Bílá 000	Bílá mat 757	Černá lesk 020 Černá mat 716 Grafit mat 758 Šedá mat 759	
	Číslo výrobku	Popis výrobku	Cena (CZK)	Cena (CZK)	Cena (CZK)	Ks/pal
	H810338###1111	Umyvadlo 90 x 46 cm , odkládací plocha vpravo, se speciálním skrytým odpadem, pro H407569, H407618, H408291, H408292, H403952 bez přepadu, s 1 otvorem pro baterii, včetně odpadního ventilu (neuzavíratelný) H898301; sifon a 2x montážní set M10x140 mm nutno objednat zvlášť	19 821	24 777	29 732	9
	H810338###1121	bez přepadu, bez otvoru pro baterii, včetně odpadního ventilu (neuzavíratelný) H898301; sifon a 2x montážní set M10x140 mm nutno objednat zvlášť	19 821	24 777	29 732	9
	H810338###1581	bez přepadu, s 3 otvory pro baterii, včetně odpadního ventilu (neuzavíratelný) H898301; sifon a 2x montážní set M10x140 mm nutno objednat zvlášť	19 821	24 777	29 732	9
	H810338###8151	s 1 otvorem pro baterii uprostřed a 1 otvorem na pravé straně, vzdálenost otvorů 100 mm, bez přepadu, pro baterie Kartell Laufen H3113320042211, H3113320042201	19 821	24 777	29 732	9
	H818338###1111	Umyvadlo 90 x 46 cm , broušená spodní část, odkládací plocha vpravo, se speciálním skrytým odpadem bez přepadu, s 1 otvorem pro baterii, včetně odpadního ventilu (neuzavíratelný) H898301; sifon a 2x montážní set M10x140 mm nutno objednat zvlášť	21 051	26 315	31 578	9
	H818338###1121	bez přepadu, bez otvoru pro baterii, včetně odpadního ventilu (neuzavíratelný) H898301; sifon a 2x montážní set M10x140 mm nutno objednat zvlášť	21 051	26 315	31 578	9
	H818338###1581	bez přepadu, s 3 otvory pro baterii, včetně odpadního ventilu (neuzavíratelný) H898301; sifon a 2x montážní set M10x140 mm nutno objednat zvlášť	21 051	26 315	31 578	9
	H818338###8151	s 1 otvorem pro baterii uprostřed a 1 otvorem na pravé straně, vzdálenost otvorů 100 mm, bez přepadu, pro baterie Kartell Laufen H3113320042211, H3113320042201	21 051	26 315	31 578	9
	H810339###1111	Umyvadlo 90 x 46 cm , odkládací plocha vlevo, se speciálním skrytým odpadem, pro H407569, H407608, H408291, H408292, H403962 s 1 otvorem pro baterii, bez přepadu, včetně odpadního ventilu (neuzavíratelný); objednat zvlášť sifon a instalační set M10 x 140 mm	19 821	24 777	29 732	9
	H810339###1121	bez otvoru pro baterii, bez přepadu, včetně odpadního ventilu (neuzavíratelný); objednat zvlášť sifon a instalační set M10 x 140 mm	19 821	24 777	29 732	9
	H810339###1581	se 3 otvory pro baterii, bez přepadu, včetně odpadního ventilu (neuzavíratelný); objednat zvlášť sifon a instalační set M10 x 140 mm	19 821	24 777	29 732	9
	H810339###8151	s 1 otvorem pro baterii uprostřed a 1 otvorem na pravé straně, vzdálenost otvorů 100 mm, bez přepadu, pro baterie Kartell Laufen H3113320042211, H3113320042201	19 821	24 777	29 732	9
	H818339###1111	Umyvadlo 90 x 46 cm , broušená spodní část, odkládací plocha vlevo, se speciálním skrytým odpadem s 1 otvorem pro baterii, bez přepadu, včetně odpadního ventilu (neuzavíratelný); objednat zvlášť sifon a instalační set M10 x 140 mm	21 051	26 315	31 578	9
	H818339###1121	bez otvoru pro baterii, bez přepadu, včetně odpadního ventilu (neuzavíratelný); objednat zvlášť sifon a instalační set M10 x 140 mm	21 051	26 315	31 578	9
	H818339###1581	se 3 otvory pro baterii, bez přepadu, včetně odpadního ventilu (neuzavíratelný); objednat zvlášť sifon a instalační set M10 x 140 mm	21 051	26 315	31 578	9
	H818339###8151	s 1 otvorem pro baterii uprostřed a 1 otvorem na pravé straně, vzdálenost otvorů 100 mm, bez přepadu, pro baterie Kartell Laufen H3113320042211, H3113320042201	21 051	26 315	31 578	9

2.4. KARTELL • LAUFEN

Bílá 000 | Černá lesk 020 | Černá mat 716 | Bílá mat 757 | Grafit mat 758 | Šedá mat 759.





Na vybrané výrobky sanitární keramiky v bílé barvě je možno objednat speciální typ glazury LCC (400) za příplatek 2 000,- Kč nebo LCC Active (A00) za příplatek 2 250,- Kč bez DPH za 1 kus.

			Bílá 000	Bílá mat 757	Černá lesk 020 Černá mat 716 Grafit mat 758 Šedá mat 759	
	Číslo výrobku	Popis výrobku	Cena (CZK)	Cena (CZK)	Cena (CZK)	Ks/pal
		Umyvadlo 100 x 46 cm , pro H407632				
	H810337###1041	s 1 otvorem pro baterii uprostřed	15 531	19 413	23 295	12
	H810337###1071	se 2 otvory pro baterie	15 531	19 413	23 295	12
	H810337###1081	s 3 otvory pro baterie	15 531	19 413	23 295	12
	H810337###1091	bez otvoru pro baterii	15 531	19 413	23 295	12
	H810337###1111	s 1 otvorem pro baterii, bez přepadu	15 531	19 413	23 295	12
	H810337###1151	se 2 otvory pro baterie, bez přepadu	15 531	19 413	23 295	12
H810337###1121	bez otvoru pro baterii, bez přepadu	15 531	19 413	23 295	12	
		Umyvadlo 100 x 46 cm , broušená spodní část				
	H816337###1041	s 1 otvorem pro baterii uprostřed	16 808	21 011	25 213	12
	H816337###1071	se 2 otvory pro baterie	16 808	21 011	25 213	12
	H816337###1081	s 3 otvory pro baterie	16 808	21 011	25 213	12
	H816337###1091	bez otvoru pro baterii	16 808	21 011	25 213	12
	H816337###1111	s 1 otvorem pro baterii, bez přepadu	16 808	21 011	25 213	12
	H816337###1151	se 2 otvory pro baterie, bez přepadu	16 808	21 011	25 213	12
H816337###1121	bez otvoru pro baterii, bez přepadu	16 808	21 011	25 213	12	
		Umyvadlo do nábytku 120 x 46 cm , odkládací plocha vpravo, pro H407569, H407648, H408291, H408292, H403972				
	H813332###1111	bez přepadu, s 1 otvorem pro baterii, včetně odpadního ventilu (neuzavíratelný) H898301; sifon a 2x montážní set M10x140 mm nutno objednat zvlášť	28 268	35 337	42 403	9
	H813332###1121	bez přepadu, bez otvoru pro baterii, včetně odpadního ventilu (neuzavíratelný) H898301; sifon a 2x montážní set M10x140 mm nutno objednat zvlášť	28 268	35 337	42 403	9
	H813332###1581	bez přepadu, s 3 otvory pro baterii, včetně odpadního ventilu (neuzavíratelný) H898301; sifon a 2x montážní set M10x140 mm nutno objednat zvlášť	28 268	35 337	42 403	9
H813332###8151	se speciálním skrytým odpadem, s 1 otvorem pro baterii uprostřed a 1 otvorem na pravé straně, vzdálenost otvorů 100 mm, bez přepadu, pro baterie Kartell Laufen H3113320042211, H3113320042201	28 268	35 337	42 403	9	
		Umyvadlo do nábytku 120 x 46 cm , odkládací plocha vlevo, pro H407649, H403982				
	H813333###1111	bez přepadu, s 1 otvorem pro baterii, včetně odpadního ventilu (neuzavíratelný) H898301; sifon a 2x montážní set M10x140 mm nutno objednat zvlášť	28 268	35 337	42 403	9
	H813333###1121	bez přepadu, bez otvoru pro baterii, včetně odpadního ventilu (neuzavíratelný) H898301; sifon a 2x montážní set M10x140 mm nutno objednat zvlášť	28 268	35 337	42 403	9
	H813333###1581	bez přepadu, s 3 otvory pro baterii, včetně odpadního ventilu (neuzavíratelný) H898301; sifon a 2x montážní set M10x140 mm nutno objednat zvlášť	28 268	35 337	42 403	9
H813333###8151	se speciálním skrytým odpadem, s 1 otvorem pro baterii uprostřed a 1 otvorem na pravé straně, vzdálenost otvorů 100 mm, bez přepadu, pro baterie Kartell Laufen H3113320042211, H3113320042201	28 268	35 337	42 403	9	

2.4. KARTELL • LAUFEN

Bílá 000 | Černá lesk 020 | Černá mat 716 | Bílá mat 757 | Grafit mat 758 | Šedá mat 759.





Na vybrané výrobky sanitární keramiky v bílé barvě je možno objednat speciální typ glazury LCC (400) za příplatek 2 000,- Kč nebo LCC Active (A00) za příplatek 2 250,- Kč bez DPH za 1 kus.

			Bílá 000	Bílá mat 757	Černá lesk 020 Černá mat 716 Grafit mat 758 Šedá mat 759	
	Číslo výrobku	Popis výrobku	Cena (CZK)	Cena (CZK)	Cena (CZK)	Ks/pal
 <p>RIMLESS</p>	H824337###0001	Stojící kombinační mísa rimless , hluboké splachování, Vario odpad, zakulacený zadní lem. Není k dispozici v černé mat 716, grafit mat 758 a šedé mat 759. (Nahrazuje H824331###0001)	13 689	17 111	20 534	9
	H829331###9711	Nádrž s vnitřní nádržkou proti orosení, s vnitřní armaturou Dual Flush, chromové tlačítko, splachování 6/3 nebo 4,5/3 l. Není k dispozici v černé mat 716, grafit mat 758 a šedé mat 759.	5 640	7 049	8 459	9
	H829332###9721	zadní přívod vody boční přívod vody	5 640	7 049	8 459	9
		Pro nádrže lze objednat pouze LCC Active.				
	H824337###2311	Stojící kombinační mísa rimless , hluboké splachování, Vario odpad, s bočními otvory pro přívod vody, zakulacený zadní lem. Není k dispozici v černé mat 716, grafit mat 758 a šedé mat 759. (Nahrazuje H824331###2311)	13 689	17 111	20 534	9
	H829333###9731	Nádrž bez vnitřní nádržky proti orosení , s vnitřní armaturou Dual Flush, chromové tlačítko, splachování 6/3 nebo 4,5/3 l, spodní přívod vody vlevo. Není k dispozici v černé mat 716, grafit mat 758 a šedé mat 759.	5 640	7 049	8 459	20
		Pro nádrže lze objednat pouze LCC Active.				
 <p>RIMLESS</p> 	H823337###0001	Stojící klozet rimless 37 x 56 x 43 cm , hluboké splachování, 4,5/3 l, Vario odpad, zakulacený zadní lem. (Nahrazuje H823336###0001)	10 883	13 604	16 324	12
		Lze kombinovat s UNIVERSAL nádržemi.				
	H829660###9821	Stojící nádrž UNIVERSAL dvoudílná 41 x 14 x 90 cm , úsporné splachování Dual Flush, s vnitřní nádržkou proti orosení. Je k dispozici jen v bílé 000 a bílé mat 757. (Nahrazuje jednoduchou stojící nádrž UNIVERSAL H828660/1/3/4)	15 132	18 915		8
	H829661###9811	připojení vody 3/8" vlevo nebo vpravo v horní části nádrže	15 132	18 915		8
H829663###9831	připojení vody 3/8" vlevo vzadu v horní části nádrže připojení vody 1/2" spodní levý	15 132	18 915		8	
		Nádrže UNIVERSAL nejsou dostupné v LCC ani v LCC Active.				
 <p>RIMLESS</p>	H820337###0001	Závěsný klozet rimless 37 x 54,5 x 43 cm , hluboké splachování, zakulacený zadní lem. Vhodná splachovací množství 4,5/3 l a 4/2 l. (Nahrazuje H820336###0001)	11 247	14 057	16 870	12
		Tento výrobek je vhodný i pro speciální projekty, které vyžadují optimalizované splachování 4/2 l.				

2.4. KARTELL • LAUFEN

Bílá 000 | Černá lesk 020 | Černá mat 716 | Bílá mat 757 | Grafit mat 758 | Šedá mat 759.







Na vybrané výrobky sanitární keramiky v bílé barvě je možno objednat speciální typ glazury LCC (400) za příplatek 2 000,- Kč nebo LCC Active (A00) za příplatek 2 250,- Kč bez DPH za 1 kus.

			Bílá 000	Bílá mat 757	Černá lesk 020 Černá mat 716 Grafit mat 758 Šedá mat 759	
	Číslo výrobku	Popis výrobku	Cena (CZK)	Cena (CZK)	Cena (CZK)	Ks/pal
 RIMLESS	H820333###0001	Závěsný klozet rimless/compact 37 x 49 x 28,5 (43) cm, hluboké splachování	13 525	16 906	20 288	18
 RIMLESS SILENT FLUSH	H821331###0001	Závěsný klozet Silent flush, rimless, 37 x 54,5 x 35 cm, včetně Laufen Easyfit 2.0 uchycení* a zvukově izolačních podložek mezi WC a stěnu, hluboké splachování. Vhodná splachovací množství 6/3 l, 4,5/3 l a 4/2 l. Tento výrobek je vhodný i pro speciální projekty, které vyžadují optimalizované splachování 4/2 l.	11 263	14 079	16 895	18
	H891333###0001 H891332###0001	Sedátko s poklopem, odnímatelné, zakulacený zadní lem, kompatibilní s H820333, H820337, H821331, H823337 a H824337. Lze použít i pro H820336, H823336 a H824331. Sedátko lze vyrobit se speciální úpravou LCC Active (A00) za příplatek 1 000,- Kč bez DPH za 1 kus. se zpomalovacím sklápěcím systémem. bez zpomalovacího sklápěcího systému. Není k dispozici v bílé mat 757, černé mat 716 a grafit mat 758.	4 618 3 029	6 928	6 928 4 543	108 108
	H832331###3021	Stojící bidet 37 x 54,5 x 43 cm, s 1 otvorem pro baterii, bez bočních otvorů pro přívod vody vlevo a vpravo. Není k dispozici v černé mat 716, grafit mat 758 a šedé mat 759.	12 304	15 380	18 456	12
	H830331###3021	Závěsný bidet 37 x 54,5 x 43 cm, s 1 otvorem pro baterii, bez bočních otvorů pro přívod vody vlevo a vpravo	11 373	14 215	17 058	12

* Číslo uchycení Laufen Easyfit, jako náhradního dílu, naleznete v aktuálním Laufen technickém listu pro příslušný výrobek.









2.4. KARTELL • LAUFEN

Jantar 081 | Oranžová 082 | Modrá 083 | Transparentní 084 | Smoky grey 085 | Chrom 086 | Imitace zlata 087 | Měď 089 |
 Bílá, neprůhledná 090 | Černá, neprůhledná 091 | Smaragdově zelená 092 | Pudrově růžová 093

	Číslo výrobku	Popis výrobku	Cena (CZK)	Ks/pal
		Zrcadlo All Saints 78 x 78 cm		
	H3863310810001	jantar	8 461	10
	H3863310820001	oranžová	8 461	10
	H3863310840001	transparentní	8 461	10
	H3863310860001	chrom	22 489	10
	H3863310870001	imitace zlata	22 489	10
	H3863310890001	měď	22 489	10
	H3863310900001	bílá, neprůhledná	8 461	10
	H3863310910001	černá, neprůhledná	8 461	10
	H3863310920001	smaragdově zelená	8 461	10
H3863310930001	pudrově růžová	8 461	10	
		Zrcadlo All Saints 78 x 78 cm, s nepřímým LED osvětlením, teplota světla 2700°K		
	H3863330810001	jantar	14 066	10
	H3863330820001	oranžová	14 066	10
	H3863330840001	transparentní	14 066	10
	H3863330920001	smaragdově zelená	14 066	10
H3863330930001	pudrově růžová	14 066	10	
		Stolek Max-Beam 33 x 28 x 46,5 cm		
	H3893300810001	jantar	7 933	24
	H3893300820001	oranžová	7 933	24
	H3893300830001	modrá	7 933	24
	H3893300840001	transparentní	7 933	24
	H3893300850001	smoky grey	7 933	24
	H3893300920001	smaragdově zelená	7 933	24
H3893300930001	pudrově růžová	7 933	24	
		Regál Sound-Rack 75 x 26 x 53 cm		
	H3893310810001	jantar	16 637	12
	H3893310820001	oranžová	16 637	12
	H3893310830001	modrá	16 637	12
	H3893310840001	transparentní	16 637	12
	H3893310850001	smoky grey	16 637	12
	H3893310920001	smaragdově zelená	16 637	12
H3893310930001	pudrově růžová	16 637	12	
		Polička pro umyvadlo 46 x 20 x 1,5 cm		
	H3853310840001	transparentní	3 772	---
H3853310850001	smoky grey	3 772	---	
		Vanová polička 75 x 25 x 1,5 cm		
	H3853320840001	transparentní	5 527	60
H3853320850001	smoky grey	5 527	60	
		Polička Shelfish 45 x 15,5 x 4 cm, uchycení na stěnu		
	H3853300810001	jantar	3 081	180
	H3853300820001	oranžová	3 081	180
	H3853300830001	modrá	3 081	180
	H3853300840001	transparentní	3 081	180
	H3853300850001	smoky grey	3 081	180
	H3853300860001	chrom	4 224	180
	H3853300870001	imitace zlata	4 224	180
	H3853300890001	měď	4 224	180
	H3853300900001	bílá, neprůhledná	3 081	180
	H3853300910001	černá, neprůhledná	3 081	180
	H3853300920001	smaragdově zelená	3 081	180
	H3853300930001	pudrově růžová	3 081	180

2.4. KARTELL • LAUFEN







Jantar 081 | Oranžová 082 | Modrá 083 | Transparentní 084 | Smoky grey 085 | Chrom 086 | Imitace zlata 087 | Měď 089 |
Bílá, neprůhledná 090 | Černá, neprůhledná 091 | Smaragdově zelená 092 | Pudrově růžová 093

	Číslo výrobku	Popis výrobku	Cena (CZK)	Ks/pal
		Držák na ručník Rail 30 x 7,5 x 4 cm		
	H3813300810001	jantar	1 999	---
	H3813300820001	oranžová	1 999	---
	H3813300830001	modrá	2 339	---
	H3813300840001	transparentní	1 999	---
	H3813300850001	smoky grey	1 999	---
	H3813300900001	bílá, neprůhledná	2 503	---
	H3813300910001	černá, neprůhledná	2 503	---
	H3813300920001	smaragdově zelená	2 503	---
H3813300930001	pudrově růžová	2 503	---	
		Držák na ručník Rail 45 x 7,5 x 4 cm		
	H3813310810001	jantar	2 241	---
	H3813310820001	oranžová	2 241	---
	H3813310830001	modrá	2 663	---
	H3813310840001	transparentní	2 241	---
	H3813310850001	smoky grey	2 241	---
	H3813310900001	bílá, neprůhledná	2 834	---
	H3813310910001	černá, neprůhledná	2 834	---
	H3813310920001	smaragdově zelená	2 834	---
H3813310930001	pudrově růžová	2 834	---	
		Držák na ručník Rail 60 x 7,5 x 4 cm		
	H3813320810001	jantar	2 444	---
	H3813320820001	oranžová	2 444	---
	H3813320830001	modrá	2 827	---
	H3813320840001	transparentní	2 444	---
	H3813320850001	smoky grey	2 444	---
	H3813320900001	bílá, neprůhledná	3 018	---
	H3813320910001	černá, neprůhledná	3 018	---
	H3813320920001	smaragdově zelená	3 018	---
H3813320930001	pudrově růžová	3 018	---	
		Pohárek Boxy 7 x 7 x 12 cm, plastový		
	H3823300840001	transparentní	1 281	---
	H3823300900001	bílá, neprůhledná-transparentní	1 281	---
	H3823300910001	černá, neprůhledná-transparentní	1 281	---
	H3823300920001	smaragdově zelená	1 281	---
H3823300930001	pudrově růžová	1 281	---	
		Mýdlenka Boxy 10,5 x 10,5 cm, plastová		
	H3833300840001	transparentní	788	---
	H3833300920001	smaragdově zelená	788	---
H3833300930001	pudrově růžová	788	---	
	H3853330040001	Nástěnná polička 18,5 x 18,5 cm, včetně plastového disku v provedení transparent	5 061	90
	H3843320040001	Držák toaletního papíru 18,5 x 18,5 cm, včetně plastového disku v provedení transparent	6 372	90
		Plastový disk 18,3 cm, pro umyvadlové a bidetové baterie: H311331, H311338, H341331, pro držák toaletního papíru H384332 a nástěnnou poličku H385333		
	H3983350810011	jantar	389	576
	H3983350820011	oranžová	389	576
	H3983350840011	transparentní	389	576
	H3983350850011	smoky grey	389	576
	H3983350900011	bílá, neprůhledná	389	432
	H3983350910011	černá, neprůhledná	389	432
	H3983350920011	smaragdově zelená	389	432
H3983350930011	pudrově růžová	389	432	

2.4. KARTELL • LAUFEN

Bílá mat 640 | Oblázkově šedá 641 | Břidlicově šedá 642 | Okrově hnědá 643 | Hořčicově žlutá 644 | Šedomodrá 645

Sifon není součástí dodávky umyvadlových skříněk a je nutno ho objednat zvlášť.

	Číslo výrobku	Popis výrobku	Cena (CZK)	Ks/pal
		Skříňka pod umyvadlo 44 x 60 x 27 cm , 1 dvířka, závěsy dvířek vlevo, otevřená polička na pravé straně, pro umyvadlo H815335. Lze instalovat standardní nebo prostorově úsporný sifon H894240.		
	H4075170336401	bílá mat	17 766	14
	H4075170336411	oblázkově šedá	17 766	14
	H4075170336421	břidlicově šedá	17 766	14
	H4075170336431	okrově hnědá	21 229	14
	H4075170336441	hořčicově žlutá	21 229	14
H4075170336451	šedomodrá	21 229	14	
		Skříňka pod umyvadlo 44 x 60 x 27 cm , 1 dvířka, závěsy dvířek vpravo, otevřená polička na levé straně, pro umyvadlo H815334. Lze instalovat standardní nebo prostorově úsporný sifon H894240.		
	H4075180336401	bílá mat	17 766	14
	H4075180336411	oblázkově šedá	17 766	14
	H4075180336421	břidlicově šedá	17 766	14
	H4075180336431	okrově hnědá	21 229	14
	H4075180336441	hořčicově žlutá	21 229	14
H4075180336451	šedomodrá	21 229	14	
		Skříňka pod umyvadlo 44 x 60 x 33 cm , 1 dvířka, závěsy dvířek vlevo, pro umyvadlo H815330. Lze instalovat standardní nebo prostorově úsporný sifon H894240.		
	H4075030336401	bílá mat	12 375	16
	H4075030336411	oblázkově šedá	12 375	16
	H4075030336421	břidlicově šedá	12 375	16
	H4075030336431	okrově hnědá	15 502	16
	H4075030336441	hořčicově žlutá	15 502	16
H4075030336451	šedomodrá	15 502	16	
		Skříňka pod umyvadlo 44 x 60 x 33 cm , 1 dvířka, závěsy dvířek vpravo, pro umyvadlo H815330. Lze instalovat standardní nebo prostorově úsporný sifon H894240.		
	H4075040336401	bílá mat	12 375	15
	H4075040336411	oblázkově šedá	12 375	15
	H4075040336421	břidlicově šedá	12 375	15
	H4075040336431	okrově hnědá	15 502	15
	H4075040336441	hořčicově žlutá	15 502	15
H4075040336451	šedomodrá	15 502	15	
		Skříňka pod umyvadlo 44 x 60 x 45 cm , se 2 zásuvkami, včetně organizéru, pro umyvadlo H815331. Lze instalovat standardní nebo prostorově úsporný sifon H894240.		
	H4075080336401	bílá mat	22 558	8
	H4075080336411	oblázkově šedá	22 558	8
	H4075080336421	břidlicově šedá	22 558	8
	H4075080336431	okrově hnědá	26 855	8
	H4075080336441	hořčicově žlutá	26 855	8
H4075080336451	šedomodrá	26 855	8	
		Skříňka pod umyvadlo 58 x 60 x 45 cm , se 2 zásuvkami, včetně organizéru, pro umyvadlo H810334. Lze instalovat standardní nebo prostorově úsporný sifon H894240.		
	H4075580336401	bílá mat	23 963	6
	H4075580336411	oblázkově šedá	23 963	6
	H4075580336421	břidlicově šedá	23 963	6
	H4075580336431	okrově hnědá	28 504	6
	H4075580336441	hořčicově žlutá	28 504	6
H4075580336451	šedomodrá	28 504	6	







* Umyvadlo není součástí.

2. KOUPELNOVÉ SÉRIE

2.4. KARTELL • LAUFEN

Bílá mat 640 | Oblázkově šedá 641 | Břidlicově šedá 642 | Okrově hnědá 643 | Hořčicově žlutá 644 | Šedomodrá 645

Sifon není součástí dodávky umyvadlových skříněk a je nutno ho objednat zvlášť.

	Číslo výrobku	Popis výrobku	Cena (CZK)	Ks/pal
		Skříňka pod umyvadlo 58 x 60 x 45 cm , se 2 zásuvkami, včetně organizéru, pro umyvadlo H810335. Lze instalovat standardní nebo prostorově úsporný sifon H894240.		
	H4075680336401	bílá mat	23 963	6
	H4075680336411	oblázkově šedá	23 963	6
	H4075680336421	břidlicově šedá	23 963	6
	H4075680336431	okrově hnědá	28 504	6
	H4075680336441	hořčicově žlutá	28 504	6
H4075680336451	šedomodrá	28 504	6	
		Skříňka pod umyvadlo 48 x 60 x 45 cm , se 2 zásuvkami, včetně organizéru, pro umyvadlo H810332. Lze instalovat standardní nebo prostorově úsporný sifon H894240.		
	H4075090336401	bílá mat	22 972	8
	H4075090336411	oblázkově šedá	22 972	8
	H4075090336421	břidlicově šedá	22 972	8
	H4075090336431	okrově hnědá	27 004	8
	H4075090336441	hořčicově žlutá	27 004	8
H4075090336451	šedomodrá	27 004	8	
		Skříňka pod umyvadlo 58 x 60 x 45 cm , se 2 zásuvkami, včetně organizéru, pro umyvadlo H810333, H810338, H810339, H813332. Lze instalovat standardní nebo prostorově úsporný sifon H894240.		
	H4075690336401	bílá mat	23 963	6
	H4075690336411	oblázkově šedá	23 963	6
	H4075690336421	břidlicově šedá	23 963	6
	H4075690336431	okrově hnědá	28 504	6
	H4075690336441	hořčicově žlutá	28 504	6
H4075690336451	šedomodrá	28 504	6	
		Skříňka pod umyvadlo 78 x 60 x 45 cm , se 2 zásuvkami, pro umyvadlo H810336. Lze instalovat standardní nebo prostorově úsporný sifon H894240.		
	H4075920336401	bílá mat	22 289	6
	H4075920336411	oblázkově šedá	22 289	6
	H4075920336421	břidlicově šedá	22 289	6
	H4075920336431	okrově hnědá	27 811	6
	H4075920336441	hořčicově žlutá	27 811	6
H4075920336451	šedomodrá	27 811	6	
		Skříňka pod umyvadlo 88 x 60 x 45 cm , se 2 zásuvkami, včetně organizéru, pro umyvadlo H810338. Lze instalovat standardní nebo prostorově úsporný sifon H894240.		
	H4076180336401	bílá mat	27 103	4
	H4076180336411	oblázkově šedá	27 103	4
	H4076180336421	břidlicově šedá	27 103	4
	H4076180336431	okrově hnědá	32 331	4
	H4076180336441	hořčicově žlutá	32 331	4
H4076180336451	šedomodrá	32 331	4	
		Skříňka pod umyvadlo 88 x 45 x 60 cm , se 2 zásuvkami, včetně organizéru, pro umyvadlo H810339. Lze instalovat standardní nebo prostorově úsporný sifon H894240.		
	H4076080336401	bílá mat	27 103	4
	H4076080336411	oblázkově šedá	27 103	4
	H4076080336421	břidlicově šedá	27 103	4
	H4076080336431	okrově hnědá	32 331	4
	H4076080336441	hořčicově žlutá	32 331	4
H4076080336451	šedomodrá	32 331	4	





* Umyvadlo není součástí.

2. KOUPELNOVÉ SÉRIE

2.4. KARTELL • LAUFEN

Bílá mat 640 | Oblázkově šedá 641 | Břidlicově šedá 642 | Okrově hnědá 643 | Hořčicově žlutá 644 | Šedomodrá 645

Sifon není součástí dodávky umyvadlových skříňek a je nutno ho objednat zvlášť.







	Číslo výrobku	Popis výrobku	Cena (CZK)	Ks/pal
		Skříňka pod umyvadlo 98 x 60 x 45 cm , se 2 zásuvkami, pro umyvadlo H810337. Lze instalovat standardní nebo prostorově úsporný sifon H894240.		
	H4076320336401	bílá mat	24 618	6
	H4076320336411	oblázkově šedá	24 618	6
	H4076320336421	břidlicově šedá	24 618	6
	H4076320336431	okrově hnědá	30 805	6
	H4076320336441	hořčicově žlutá	30 805	6
H4076320336451	šedomodrá	30 805	6	
		Skříňka pod umyvadlo 118 x 60 x 45 cm , se 2 zásuvkami, včetně organizéru, pro umyvadlo H813332. Lze instalovat standardní nebo prostorově úsporný sifon H894240.		
	H4076480336401	bílá mat	31 235	2
	H4076480336411	oblázkově šedá	31 235	2
	H4076480336421	břidlicově šedá	31 235	2
	H4076480336431	okrově hnědá	37 206	2
	H4076480336441	hořčicově žlutá	37 206	2
H4076480336451	šedomodrá	37 206	2	
		Skříňka pod umyvadlo 118 x 60 x 45 cm , se 2 zásuvkami, včetně organizéru, pro umyvadlo H813333. Lze instalovat standardní nebo prostorově úsporný sifon H894240.		
	H4076490336401	bílá mat	30 761	4
	H4076490336411	oblázkově šedá	30 761	4
	H4076490336421	břidlicově šedá	30 761	4
	H4076490336431	okrově hnědá	37 206	4
	H4076490336441	hořčicově žlutá	37 206	4
H4076490336451	šedomodrá	37 206	4	
		Umyvadlová skříňka 61 x 120 x 27 cm , s dvířky a dvěma vyklápěcími dvířky, levá, pro umyvadla H810332, H810334, H810335, H810338, H810339, H812332, H813332, H815331. Lze instalovat standardní nebo prostorově úsporný sifon H894240.		
	H4082910336401	bílá mat	32 777	6
	H4082910336411	oblázkově šedá	32 777	6
	H4082910336421	břidlicově šedá	32 777	6
	H4082910336431	okrově hnědá	39 831	6
	H4082910336441	hořčicově žlutá	39 831	6
H4082910336451	šedomodrá	39 831	6	
		Umyvadlová skříňka 61 x 120 x 27 cm , s dvířky a dvěma vyklápěcími dvířky, pravá, pro umyvadla H810332, H810334, H810335, H810338, H810339, H812332, H813332, H815331. Lze instalovat standardní nebo prostorově úsporný sifon H894240.		
	H4082920336401	bílá mat	32 777	6
	H4082920336411	oblázkově šedá	32 777	6
	H4082920336421	břidlicově šedá	32 777	6
	H4082920336431	okrově hnědá	39 831	6
	H4082920336441	hořčicově žlutá	39 831	6
H4082920336451	šedomodrá	39 831	6	

* Umyvadlo není součástí.

2. KOUPELNOVÉ SÉRIE

2.4. KARTELL • LAUFEN

Bílá mat 640 | Oblázkově šedá 641 | Břidlicově šedá 642 | Okrově hnědá 643 | Hořčicově žlutá 644 | Šedomodrá 645

	Číslo výrobku	Popis výrobku	Cena (CZK)	Ks/pal
		Boční skříňka 70 x 30 x 48,5 cm, s policí a dvířky		
		závěs dvířek vlevo		
	H4082710336401	bílá mat	14 461	12
	H4082710336411	oblázkově šedá	14 461	12
	H4082710336421	břidlicově šedá	14 461	12
		závěs dvířek vpravo		
	H4082720336401	bílá mat	14 461	12
	H4082720336411	oblázkově šedá	14 461	12
	H4082720336421	břidlicově šedá	14 461	12
		Vysoká skříňka 130 x 40 x 27 cm, závěs dvířek vlevo		
	H4082810336401	bílá mat	20 245	6
	H4082810336411	oblázkově šedá	20 245	6
	H4082810336421	břidlicově šedá	20 245	6
	H4082810336431	okrově hnědá	24 604	6
	H4082810336441	hořčicově žlutá	24 604	6
H4082810336451	šedomodrá	24 604	6	
		Vysoká skříňka 130 x 40 x 27 cm, závěs dvířek vpravo		
	H4082820336401	bílá mat	20 245	6
	H4082820336411	oblázkově šedá	20 245	6
	H4082820336421	břidlicově šedá	20 245	6
	H4082820336431	okrově hnědá	24 604	6
	H4082820336441	hořčicově žlutá	24 604	6
H4082820336451	šedomodrá	24 604	6	
	H407660330001	Sada nožiček 2 ks, výška 175 mm pro H408271, H408272, H408281, H408282	4 463	500
		Vysoká skříňka 35 x 33,5 x 165 cm, závěs dvířek vlevo, push & pull		
	H4082870336401	bílá mat	22 229	4
	H4082870336411	oblázkově šedá	22 229	4
	H4082870336421	břidlicově šedá	22 229	4
	H4082870336431	okrově hnědá	26 629	4
	H4082870336441	hořčicově žlutá	26 629	4
H4082870336451	šedomodrá	26 629	4	
		Vysoká skříňka 35 x 33,5 x 165 cm, závěs dvířek vpravo, push & pull		
	H4082880336401	bílá mat	22 229	4
	H4082880336411	oblázkově šedá	22 229	4
	H4082880336421	břidlicově šedá	22 229	4
	H4082880336431	okrově hnědá	26 629	4
	H4082880336441	hořčicově žlutá	26 629	4
H4082880336451	šedomodrá	26 629	4	







2. KOUPELNOVÉ SÉRIE

2.4. KARTELL • LAUFEN

Nábytek LANI pro umyvadla Kartell • LAUFEN

Bílá mat 260 | Bílá lesk 261 | Šedá traffic 266 | Divoký dub 267 | Specialcolor 990 | Multicolor 999.

Sífon není součástí umyvadlových skříněk a je nutno ho objednat zvlášť.

	Číslo výrobku	Popis výrobku	Cena (CZK)	Ks/pal
		Skřínka pod umyvadlo 43,5 × 27 × 51,5 cm , 1 dvířka, závěsy vlevo, pro umyvátko H815334, H815335. Lze instalovat standardní nebo prostorově úsporný sífon H894240.		
	H4039011122601	bílá mat	8 114	18
	H4039011122611	bílá lesk	8 114	18
	H4039011122661	šedá traffic	8 114	18
	H4039011122671	divoký dub	10 286	18
	H4039011129901	specialcolor	13 333	18
H4039011129991	multicolor	12 096	18	
		Skřínka pod umyvadlo 43,5 × 27 × 51,5 cm , 1 dvířka, závěsy vpravo, pro umyvátko H815334, H815335. Lze instalovat standardní nebo prostorově úsporný sífon H894240.		
	H4039021122601	bílá mat	8 114	18
	H4039021122611	bílá lesk	8 114	18
	H4039021122661	šedá traffic	8 114	18
	H4039021122671	divoký dub	10 286	18
	H4039021129901	specialcolor	13 333	18
H4039021129991	multicolor	12 096	18	
		Skřínka pod umyvadlo 43,5 × 33 × 51,5 cm , 1 dvířka, závěsy vlevo, pro umyvátko H815330. Lze instalovat standardní nebo prostorově úsporný sífon H894240.		
	H4039111122601	bílá mat	8 114	12
	H4039111122611	bílá lesk	8 114	12
	H4039111122661	šedá traffic	8 114	12
	H4039111122671	divoký dub	10 286	12
	H4039111129901	specialcolor	13 333	12
H4039111129991	multicolor	12 096	12	
		Skřínka pod umyvadlo 43,5 × 33 × 51,5 cm , 1 dvířka, závěsy vpravo, pro umyvátko H815330. Lze instalovat standardní nebo prostorově úsporný sífon H894240.		
	H4039121122601	bílá mat	8 114	12
	H4039121122611	bílá lesk	8 114	12
	H4039121122661	šedá traffic	8 114	12
	H4039121122671	divoký dub	10 286	12
	H4039121129901	specialcolor	13 333	12
H4039121129991	multicolor	12 096	12	
		Skřínka pod umyvadlo 43,5 × 45 × 51,5 cm , se 2 zásuvkami, pro umyvátko H815331. Lze instalovat standardní nebo prostorově úsporný sífon H894240.		
	H4039221122601	bílá mat	13 272	8
	H4039221122611	bílá lesk	13 272	8
	H4039221122661	šedá traffic	13 272	8
	H4039221122671	divoký dub	16 952	8
	H4039221129901	specialcolor	21 718	8
H4039221129991	multicolor	19 727	8	
		Skřínka pod umyvadlo 58,5 × 45 × 51,5 cm , se 2 zásuvkami, pro umyvadlo H810334. Lze instalovat standardní nebo prostorově úsporný sífon H894240.		
	H4039321122601	bílá mat	13 725	8
	H4039321122611	bílá lesk	13 725	8
	H4039321122661	šedá traffic	13 725	8
	H4039321122671	divoký dub	17 526	8
	H4039321129901	specialcolor	22 865	8
H4039321129991	multicolor	20 633	8	

* Umyvadlo není součástí.





2. KOUPELNOVÉ SÉRIE

2.4. KARTELL • LAUFEN

Nábytek LANI pro umyvadla Kartell • LAUFEN

Bílá mat 260 | Bílá lesk 261 | Šedá traffic 266 | Divoký dub 267 | Specialcolor 990 | Multicolor 999.

Sífon není součástí umyvadlových skříněk a je nutno ho objednat zvlášť.









	Číslo výrobku	Popis výrobku	Cena (CZK)	Ks/pal
		Skřínka pod umyvadlo 58,5 x 45 x 51,5 cm , se 2 zásuvkami, pro umyvadlo H810335. Lze instalovat standardní nebo prostorově úsporný sífon H894240.		
	H4039421122601	bílá mat	13 725	8
	H4039421122611	bílá lesk	13 725	8
	H4039421122661	šedá traffic	13 725	8
	H4039421122671	divoký dub	17 526	8
	H4039421129901	specialcolor	22 865	8
	H4039421129991	multicolor	20 633	8
		Skřínka pod umyvadlo 88 x 45 x 51,5 cm , se 2 zásuvkami, pro umyvadlo H815338. Lze instalovat standardní nebo prostorově úsporný sífon H894240.		
	H4039521122601	bílá mat	16 892	4
	H4039521122611	bílá lesk	16 892	4
	H4039521122661	šedá traffic	16 892	4
	H4039521122671	divoký dub	21 114	4
	H4039521129901	specialcolor	26 243	4
	H4039521129991	multicolor	23 830	4
		Skřínka pod umyvadlo 88 x 45 x 51,5 cm , se 2 zásuvkami, pro umyvadlo H815339. Lze instalovat standardní nebo prostorově úsporný sífon H894240.		
	H4039621122601	bílá mat	16 892	4
	H4039621122611	bílá lesk	16 892	4
	H4039621122661	šedá traffic	16 892	4
	H4039621122671	divoký dub	21 114	4
	H4039621129901	specialcolor	26 243	4
	H4039621129991	multicolor	23 830	4
		Skřínka pod umyvadlo 118 x 45 x 51,5 cm , se 2 zásuvkami, pro umyvadlo H813332. Lze instalovat standardní nebo prostorově úsporný sífon H894240.		
	H4039721122601	bílá mat	20 210	4
	H4039721122611	bílá lesk	20 210	4
	H4039721122661	šedá traffic	20 210	4
	H4039721122671	divoký dub	24 432	4
	H4039721129901	specialcolor	29 561	4
	H4039721129991	multicolor	27 148	4
		Skřínka pod umyvadlo 118 x 45 x 51,5 cm , se 2 zásuvkami, pro umyvadlo H813333. Lze instalovat standardní nebo prostorově úsporný sífon H894240.		
	H4039821122601	bílá mat	20 210	4
	H4039821122611	bílá lesk	20 210	4
	H4039821122661	šedá traffic	20 210	4
	H4039821122671	divoký dub	24 432	4
	H4039821129901	specialcolor	29 561	4
	H4039821129991	multicolor	27 148	4
	H894240000001	Prostorově úsporný sífon	755	200

* Umyvadlo není součástí.

2. KOUPELNOVÉ SÉRIE

2.4. KARTELL • LAUFEN

Materiál: SENTEC. K dispozici v bílé barvě 000.

	Číslo výrobku	Popis výrobku	Bílá 000 Cena (CZK)	Ks/pal
	H2223320006161	Vana 176 x 76 x 54 cm , objem 250 l, volně stojící, s úzkým osvětleným otvorem pro přepad a armaturní deskou na přední straně, se speciální konstrukcí pro usnadnění instalace, včetně vanového odpadu click-clack	209 803	1
	H2233350006161	Vana 170 x 86 x 59 cm , objem 250 l, volně stojící, do pravého rohu, s panelem vlevo, s úzkým osvětleným otvorem pro přepad a armaturní deskou na přední straně, s rámem, včetně vanového odpadu click-clack	183 575	1
	H2233320006161	Vana 170 x 86 x 54 cm , objem 250 l, volně stojící, s úzkým osvětleným otvorem pro přepad a armaturní deskou na přední straně, se speciální konstrukcí pro usnadnění instalace, včetně vanového odpadu click-clack	209 803	1
	H2243360006161	Vana 170 x 86 x 59 cm , objem 250 l, volně stojící, do levého rohu, s panelem vpravo, s úzkým osvětleným otvorem pro přepad a armaturní deskou na přední straně, s rámem, včetně vanového odpadu click-clack	183 575	1
	H2243320006161	Vana 170 x 86 x 54 cm , objem 250 l, volně stojící, s úzkým osvětleným otvorem pro přepad a armaturní deskou na přední straně, se speciální konstrukcí pro usnadnění instalace, včetně vanového odpadu click-clack	209 803	1
	H2233310006161	Vana 170 x 86 x 59 cm , objem 250 l, zapuštěná, do pravého rohu, s úzkým osvětleným otvorem pro přepad a armaturní deskou na přední straně, se speciální konstrukcí pro usnadnění instalace, s rámem, včetně vanového odpadu click-clack	157 353	1
	H2243310006161	Vana 170 x 86 x 59 cm , objem 250 l, zapuštěná, do levého rohu, s úzkým osvětleným otvorem pro přepad a armaturní deskou na přední straně, s rámem, včetně vanového odpadu click-clack	157 353	1
	H2263320000001	Vana 171,5 x 81,5 x 52 cm , objem 275 l, samostatně stojící, Sentec, včetně vanového odpadu click-clack	111 925	1

Příslušenství k vanám Kartell • LAUFEN

	Číslo výrobku	Popis výrobku	Cena (CZK)	Ks/pal
	H2946800000001	Gelový podhlavník , samodržící bílá	5 174	---
	H2946800160001	černá	5 174	---
	H2951400000001	Sentec krytka a vanová výpusť click-clack , barva bílá, pro volně stojící vany	3 419	---
	H2951410000001	Sentec krytka vanové výpusť click-clack , barva bílá, pro volně stojící vany	2 279	---
		Krytka a vanová výpusť click-clack , pro volně stojící vany		
	H2951390040001	chrom	1 709	---
	H2951391610001	inox kartáčovaná ocel	3 191	---
	H2951391620001	zlatorůžová	3 191	---
	H2951391630001	titan černý mat	3 191	---
	H2951392610001	bílá lesk	2 507	---
	H2951392680001	bílá mat	2 507	---
	H2951394500001	černá mat	2 507	---
	H2955510000001	Vyrovnávací páska POZOR: Doporučujeme pro montáž vany se systémem	882	300

2. KOUPELNOVÉ SÉRIE

2.5. HOME COLLECTION

Bílá 000 | Bílá mat 757 | Černá mat 716 | Grafit mat 758







			Bílá 000	Bílá mat 757	Černá mat 716 Grafit mat 758	
	Číslo výrobku	Popis výrobku	Cena (CZK)	Cena (CZK)	Cena (CZK)	Ks/pal
Saphirkeramik 	H877771###0001	Keramický mnohostěn Ikos, 35 × 35 × 35 cm, pouze dekorace	7 342	9 177	11 012	24
Saphirkeramik 	H870261###0001	Keramická soška Baboon, 38 × 20 × 42 cm	6 570	8 212	9 854	18
Saphirkeramik 	H877772###0001	Keramická policička Etagere Lay, 69 × 14 × 15,5 cm	5 039	6 299	7 559	---
Saphirkeramik 	H877778###0001	Keramický stojan na knihu Libro, 34,5 × 14,5 × 13 cm	5 039	6 299	7 559	80
Saphirkeramik 	H877779###0001	Keramická odkládací miska Aurelio, 10 × 9,5 × 4 cm Není k dispozici v barvě bílá mat 757.	1 547		2 319	120
Saphirkeramik 	H877774###0001	Keramický pohárek TRIO Cup, 8,5 × 8 × 10 cm Není k dispozici v barvě bílá mat 757.	1 547		2 319	880
Saphirkeramik 	H877776###0001	Keramická mýdelka TRIO Dish, 13 × 8,5 × 2,5 cm Není k dispozici v barvě bílá mat 757.	1 468		2 202	500

2.6. THE NEW CLASSIC

Bílá 000 | Bílá mat 757

NOVINKA Dekory: Bohemian R01 | Cosmopolitan R02 | Ornamental R03

Na vybrané výrobky sanitární keramiky v bílé barvě je možno objednat speciální typ glazury LCC (400) za příplatek 2 000,- Kč bez DPH za 1 kus.

	Číslo výrobku	Popis výrobku	Bílá 000 Cena (CZK)	Bílá mat 757 Cena (CZK)	Dekory R01 / R02 / R03 Cena (CZK)	Ks/pal
	H815852###1041	Umývatko 50 × 45 cm Není dostupné ve variantách s dekory. s 1 otvorem pro baterii uprostřed	9 661	12 076		24
	H815852###1091	bez otvoru pro baterii	9 661	12 076		24
	H815852###1111	s 1 otvorem pro baterii, bez přepadu	9 661	12 076		24
	H815852###1121	bez otvoru pro baterii, bez přepadu	9 661	12 076		24
	H816852###1041	Umývatko 50 × 45 cm , broušená spodní část Není dostupné ve variantách s dekory. s 1 otvorem pro baterii uprostřed	11 052	13 816		24
	H816852###1091	bez otvoru pro baterii	11 052	13 816		24
	H816852###1111	s 1 otvorem pro baterii, bez přepadu	11 052	13 815		24
	H816852###1121	bez otvoru pro baterii, bez přepadu	11 052	13 815		24
	H813853###1041	Umyvadlo do nábytku 60 × 48 cm s 1 otvorem pro baterii uprostřed	10 819	13 524	14 523	18
	H813853###1081	s 3 otvory pro baterii	10 819	13 524	14 523	18
	H813853###1091	bez otvoru pro baterii	10 819	13 524	14 523	18
	H813853###1111	s 1 otvorem pro baterii, bez přepadu	10 819	13 524	14 523	18
	H813853###1581	s 3 otvory pro baterii, bez přepadu	10 819	13 524	14 523	18
	H813853###1121	bez otvoru pro baterii, bez přepadu	10 819	13 524	14 523	18
	H813855###1041	Umyvadlo do nábytku 80 × 48 cm s 1 otvorem pro baterii uprostřed	21 254	26 567	28 420	15
	H813855###1081	s 3 otvory pro baterii	21 254	26 567	28 420	15
	H813855###1091	bez otvoru pro baterii	21 254	26 567	28 420	15
	H813855###1111	s 1 otvorem pro baterii, bez přepadu	21 254	26 567	28 420	18
	H813855###1581	s 3 otvory pro baterii, bez přepadu	21 254	26 567	28 420	15
	H813855###1121	bez otvoru pro baterii, bez přepadu	21 254	26 567	28 420	18
	H813857###1041	Umyvadlo do nábytku 100 × 48 cm s 1 otvorem pro baterii uprostřed	23 218	29 023	33 062	12
	H813857###1081	s 3 otvory pro baterii	23 218	29 023	33 062	12
	H813857###1091	bez otvoru pro baterii	23 218	29 023	33 062	12
	H813857###1111	s 1 otvorem pro baterii, bez přepadu	23 218	29 023	33 062	12
	H813857###1581	s 3 otvory pro baterii, bez přepadu	23 218	29 023	33 062	12
	H813857###1121	bez otvoru pro baterii, bez přepadu	23 218	29 023	33 062	12
	H813858###1041	Umyvadlo do nábytku 120 × 48 cm s 1 otvorem pro baterii uprostřed	32 461	40 576	43 313	9
	H813858###1071	s 2 otvory pro baterie	32 461	40 576	43 313	9
	H813858###1081	s 3 otvory pro baterii	32 461	40 576	43 313	9
	H813858###1091	bez otvoru pro baterii	32 461	40 576	43 313	9
	H813858###1111	s 1 otvorem pro baterii, bez přepadu	32 461	40 576	43 313	9
	H813858###1151	s 2 otvory pro baterii, bez přepadu	32 461	40 576	43 313	9
	H813858###1581	s 3 otvory pro baterii, bez přepadu	32 461	40 576	43 313	9
	H813858###1121	bez otvoru pro baterii, bez přepadu	32 461	40 576	43 313	9

Dekor Bohemian R01



Dekor Cosmopolitan R02







Dekor Ornamental R03



2.6. THE NEW CLASSIC

Bílá 000 | Bílá mat 757

Na vybrané výrobky sanitární keramiky v bílé barvě je možno objednat speciální typ glazury LCC (400) za příplatek 2 000,- Kč bez DPH za 1 kus.









			Bílá 000	Bílá mat 757	
	Číslo výrobku	Popis výrobku	Cena (CZK)	Cena (CZK)	Ks/pal
Saphirkeramik 	H812850###1121	Umyvadlová mísa 45 × 31 cm, oválná, bez otvoru pro baterii, bez přepadu	13 787	17 233	24
Saphirkeramik 	H812851###1091	Umyvadlová mísa 45 × 31 cm, oválná, bez otvoru pro baterii, s přepadem	13 787	17 233	24
Saphirkeramik 	H812852###1121	Umyvadlová mísa 55 × 38 cm, oválná, bez otvoru pro baterii, bez přepadu	17 777	22 221	18
Saphirkeramik 	H812853###1091	Umyvadlová mísa 55 × 38 cm, oválná, bez otvoru pro baterii, s přepadem	17 777	22 221	18

2. KOUPELNOVÉ SÉRIE

2.6. THE NEW CLASSIC

Bílá 000 | Bílá mat 757







Na vybrané výrobky sanitární keramiky v bílé barvě je možno objednat speciální typ glazury LCC (400) za příplatek 2 000,- Kč bez DPH za 1 kus.

			Bílá 000	Bílá mat 757	
	Číslo výrobku	Popis výrobku	Cena (CZK)	Cena (CZK)	Ks/pal
 <p>RIMLESS</p>	H824858###0001	Stojící kombinační mísa 70 × 37 × 43 cm, rimless , kapotovaná, hluboké splachování, vodorovný/svislý odpad Vario 70 - 305 mm	16 231	20 287	9
	H828851###9711	Nádrž s vnitřní nádržkou proti orosení , s vnitřní armaturou Dual Flush, chromované tlačítko, splachování 6/3 L	6 416	8 020	20
	H828852###9721	zadní přívod vody boční přívod vody, pravý nebo levý	6 416	8 020	20
		Nádrže The New Classic nejsou dostupné v LCC.			
 <p>RIMLESS</p>	H824858###2311	Stojící kombinační mísa 70 × 37 × 43 cm, rimless , kapotovaná, hluboké splachování, vodorovný/svislý odpad Vario 70 - 305 mm, s bočními otvory pro přívod vody	16 231	20 287	9
	H828853###9731	Nádrž bez vnitřní nádržky proti orosení , s vnitřní armaturou Dual Flush, chromované tlačítko, splachování 6/3 l, spodní přívod vody vlevo	6 416	8 020	20
		Nádrže The New Classic nejsou dostupné v LCC.			
 <p>RIMLESS</p> 	H823851###0001	Stojící klozet 56 × 37 × 43 cm, rimless , hluboké splachování, vodorovný/svislý odpad Vario 70 - 125 mm	13 911	17 388	12
		Lze kombinovat s UNIVERSAL nádržemi.			
	H829660###9821	Stojící nádrž UNIVERSAL dvoudílná 41 × 14 × 90 cm , úsporné splachování Dual Flush, s vnitřní nádržkou proti orosení. (Nahrazuje jednoduchou stojící nádrž UNIVERSAL H828660/1/3/4)	15 132	18 915	8
	H829661###9811	připojení vody 3/8" vlevo nebo vpravo v horní části nádrže	15 132	18 915	8
	H829663###9831	připojení vody 1/2" spodní levý			8
		Nádrže UNIVERSAL nejsou dostupné v LCC.			
 <p>RIMLESS</p>	H820851###0001	Závěsný klozet 53 × 37 × 43 cm, rimless , hluboké splachování	13 525	16 906	18
	H891851###0001	Sedátko s poklopem , odnímatelné, se zpomalovacím sklápěcím systémem, bez LCC	5 023	7 535	144
	H832851###3021	Stojící bidet 56 × 37 × 43 cm , s 1 otvorem pro baterii, bez bočního otvoru pro přívod vody	13 215	16 520	12
	H830851###3021	Závěsný bidet 53 × 37 × 43 cm , bez bočních otvorů pro přívod vody	12 367	15 459	18

2. KOUPELNOVÉ SÉRIE

2.6. THE NEW CLASSIC

Bílá 000 | Bílá mat 757

			Bílá 000	Bílá mat 757	
	Číslo výrobku	Popis výrobku	Cena (CZK)	Cena (CZK)	Ks/pal
Saphirkeramik 	H877851###0001	Police 42 x 16 cm, bez LCC, včetně instalační sady	4 715	5 894	104
Saphirkeramik 	H873852###0001	Držák WC kartáče, s kartáčem, bez LCC, včetně instalační sady	4 326	5 410	96
Saphirkeramik 	H873854###0001	Držák na zubní kartáčky, bez LCC, včetně instalační sady	3 092	3 865	288
Saphirkeramik 	H873856###0001	Mýdelník 14 x 11,5cm, bez LCC, včetně instalační sady	2 898	3 623	192
Saphirkeramik 	H873855###0001	Keramický zásobník na tekuté mýdlo, nástěnný, bez LCC, průměr nádoby 105 mm	4 934	6 168	288
Saphirkeramik 	H873853###0001	Keramický držák toaletního papíru 22 x 17,5 x 16,5 cm, kovová část chromovaná	4 742	5 928	140



2. KOUPELNOVÉ SÉRIE

2.6. THE NEW CLASSIC

Bílá lesk 631 | Bílá mat 170 | Šedá traffic 627 | Černěný dub 628.

Sífon není součástí umyvadlových skříňek a je nutno ho objednat zvlášť.

Lze instalovat standardní nebo prostorově úsporný sífon H894240.

	Číslo výrobku	Popis výrobku	Cena (CZK)	Ks/pal
	H4060010856311	Skříňka pod umyvadlo 58 x 45 x 35 cm , s 1 zásuvkou, s výřezem uprostřed, pro umyvadlové mísy H812852/H812853 bílá lesk	32 461	10
	H4060010851701	bílá mat	28 984	10
	H4060010856271	šedá traffic	28 984	10
	H4060010856281	černěný dub	28 210	10
	H4060110856311	Skříňka pod umyvadlo 78 x 45 x 35 cm , s 1 zásuvkou, s výřezem uprostřed, pro umyvadlové mísy H812852/H812853 bílá lesk	37 099	10
	H4060110851701	bílá mat	32 847	10
	H4060110856271	šedá traffic	32 847	10
	H4060110856281	černěný dub	32 074	10
	H4060210856311	Skříňka pod umyvadlo 118 x 45 x 35 cm , s 1 zásuvkou, s výřezem uprostřed, pro umyvadlové mísy H812852/H812853 bílá lesk	44 441	4
	H4060210851701	bílá mat	39 416	4
	H4060210856271	šedá traffic	39 416	4
	H4060210856281	černěný dub	38 644	4
	H4060810856311	Skříňka pod umyvadlo 118 x 45 x 35 cm , s 1 zásuvkou, s výřezem vlevo, pro umyvadlové mísy H812852/H812853 bílá lesk	44 441	4
	H4060810851701	bílá mat	39 416	4
	H4060810856271	šedá traffic	39 416	4
	H4060810856281	černěný dub	38 644	4
	H4060820856311	Skříňka pod umyvadlo 118 x 45 x 35 cm , s 1 zásuvkou, s výřezem vpravo, pro umyvadlové mísy H812852/H812853 bílá lesk	44 441	4
	H4060820851701	bílá mat	39 416	4
	H4060820856271	šedá traffic	39 416	4
	H4060820856281	černěný dub	38 644	4
	H4060020856311	Skříňka pod umyvadlo 58 x 45 x 60 cm , se 2 zásuvkami, pro umyvadlové mísy H812852/H812853 bílá lesk	49 463	6
	H4060020851701	bílá mat	44 441	6
	H4060020856271	šedá traffic	44 441	6
	H4060020856281	černěný dub	42 122	6
	H4060120856311	Skříňka pod umyvadlo 78 x 45 x 60 cm , se 2 zásuvkami, pro umyvadlové mísy H812852/H812853 bílá lesk	54 873	6
	H4060120851701	bílá mat	49 079	6
	H4060120856271	šedá traffic	49 079	6
	H4060120856281	černěný dub	47 531	6

* Umyvadlo není součástí.

2. KOUPELNOVÉ SÉRIE

2.6. THE NEW CLASSIC

Bílá lesk 631 | Bílá mat 170 | Šedá traffic 627 | Černěný dub 628.

Sifon není součástí umyvadlových skříněk a je nutno ho objednat zvlášť.

Lze instalovat standardní nebo prostorově úsporný sifon H894240.

	Číslo výrobku	Popis výrobku	Cena (CZK)	Ks/pal
	H4060220856311	Skříňka pod umyvadlo 118 x 45 x 60 cm , se 2 zásuvkami, s výřezem uprostřed, pro umyvadlové mísy H812852/H812853 bílá lesk	64 922	2
	H4060220851701	bílá mat	57 580	2
	H4060220856271	šedá traffic	57 580	2
	H4060220856281	černěný dub	56 806	2
	H4060830856311	Skříňka pod umyvadlo 118 x 45 x 60 cm , se 2 zásuvkami, s výřezem vlevo, pro umyvadlové mísy H812852/H812853 bílá lesk	64 922	2
	H4060830851701	bílá mat	57 580	2
	H4060830856271	šedá traffic	57 580	2
	H4060830856281	černěný dub	56 806	2
	H4060840856311	Skříňka pod umyvadlo 118 x 45 x 60 cm , se 2 zásuvkami, s výřezem vpravo, pro umyvadlové mísy H812852/H812853 bílá lesk	64 922	2
	H4060840851701	bílá mat	57 580	2
	H4060840856271	šedá traffic	57 580	2
	H4060840856281	černěný dub	56 806	2
	H4060030856311	Skříňka pod umyvadlo 58 x 45 x 35 cm , s 1 zásuvkou, s výřezem uprostřed, pro umyvadla H816852 bílá lesk	32 461	10
	H4060030851701	bílá mat	28 984	10
	H4060030856271	šedá traffic	28 984	10
	H4060030856281	černěný dub	28 210	10
	H4060130856311	Skříňka pod umyvadlo 78 x 45 x 35 cm , s 1 zásuvkou, s výřezem uprostřed, pro umyvadla H816852 bílá lesk	37 099	10
	H4060130851701	bílá mat	32 847	10
	H4060130856271	šedá traffic	32 847	10
	H4060130856281	černěný dub	32 074	10
	H4060230856311	Skříňka pod umyvadlo 118 x 45 x 35 cm , s 1 zásuvkou, s výřezem uprostřed, pro umyvadla H816852 bílá lesk	44 441	4
	H4060230851701	bílá mat	39 416	4
	H4060230856271	šedá traffic	39 416	4
	H4060230856281	černěný dub	38 644	4

* Umyvadlo není součástí.



2. KOUPELNOVÉ SÉRIE

2.6. THE NEW CLASSIC

Bílá lesk 631 | Bílá mat 170 | Šedá traffic 627 | Černěný dub 628.

Sifon není součástí umyvadlových skříněk a je nutno ho objednat zvlášť.

Lze instalovat standardní nebo prostorově úsporný sifon H894240.

	Číslo výrobku	Popis výrobku	Cena (CZK)	Ks/pal
	H4060850856311	Skřínka pod umyvadlo 118 x 45 x 35 cm , s 1 zásuvkou, s výřezem vlevo, pro umyvadla H816852	44 441	4
	H4060850851701	bílá lesk	39 416	4
	H4060850856271	bílá mat	39 416	4
	H4060850856281	šedá traffic	38 644	4
	H4060860856311	Skřínka pod umyvadlo 118 x 45 x 35 cm , s 1 zásuvkou, s výřezem vpravo, pro umyvadla H816852	44 441	4
	H4060860851701	bílá lesk	39 416	4
	H4060860856271	bílá mat	39 416	4
	H4060860856281	šedá traffic	38 644	4
	H4060040856311	Skřínka pod umyvadlo 58 x 45 x 60 cm , se 2 zásuvkami, pro umyvadla H816852	49 463	6
	H4060040851701	bílá lesk	44 441	6
	H4060040856271	bílá mat	44 441	6
	H4060040856281	šedá traffic	42 122	4
	H4060140856311	Skřínka pod umyvadlo 78 x 45 x 60 cm , se 2 zásuvkami, pro umyvadla H816852	54 873	6
	H4060140851701	bílá lesk	49 079	6
	H4060140856271	bílá mat	49 079	6
	H4060140856281	šedá traffic	47 531	6
	H4060240856311	Skřínka pod umyvadlo 118 x 45 x 60 cm , se 2 zásuvkami, s výřezem uprostřed, pro umyvadla H816852	64 922	2
	H4060240851701	bílá lesk	57 580	2
	H4060240856271	bílá mat	57 580	2
	H4060240856281	šedá traffic	56 806	2
	H4060870856311	Skřínka pod umyvadlo 118 x 45 x 60 cm , se 2 zásuvkami, s výřezem vlevo, pro umyvadla H816852	64 922	2
	H4060870851701	bílá lesk	57 580	2
	H4060870856271	bílá mat	57 580	2
	H4060870856281	šedá traffic	56 806	2

* Umyvadlo není součástí.

2. KOUPELNOVÉ SÉRIE

2.6. THE NEW CLASSIC

Bílá lesk 631 | Bílá mat 170 | Šedá traffic 627 | Černěný dub 628.

Sifon není součástí umyvadlových skříněk a je nutno ho objednat zvlášť.

Lze instalovat standardní nebo prostorově úsporný sifon H894240.

	Číslo výrobku	Popis výrobku	Cena (CZK)	Ks/pal
	H4060880856311	Skříňka pod umyvadlo 118 x 45 x 60 cm , se 2 zásuvkami, s výřezem vpravo, pro umyvadla H816852		
	H4060880851701	bílá lesk	64 922	2
	H4060880856271	bílá mat	57 580	2
	H4060880856281	šedá traffic	57 580	2
	H4060890856311	Skříňka pod umyvadlo 1200 , se 2 zásuvkami, pro umyvadlové mísy H812850/H812851		
	H4060890851701	bílá lesk	57 427	4
	H4060890856271	bílá mat	35 270	4
	H4060890856281	šedá traffic	51 031	4
	H4060890856311	Skříňka pod umyvadlo 1200 , se 1 zásuvkou, pro umyvadlové mísy H812850/H812851		
	H4060890851701	bílá lesk	57 427	2
	H4060890856271	bílá mat	51 031	2
	H4060890856281	šedá traffic	51 031	2
	H4060310856311	Skříňka pod umyvadlo 58 x 32 x 34 cm , s 1 zásuvkou, pro umyvadla H813853		
	H4060310851701	bílá lesk	27 824	15
	H4060310856271	bílá mat	25 506	15
	H4060310856281	šedá traffic	25 506	15
	H4060410856311	Skříňka pod umyvadlo 78 x 32 x 34 cm , s 1 zásuvkou, pro umyvadla H813855		
	H4060410851701	bílá lesk	30 142	15
	H4060410856271	bílá mat	27 824	15
	H4060410856281	šedá traffic	27 824	15
	H4060910856311	Skříňka pod umyvadlo 1000 , s 1 zásuvkou, pro umyvadla H813857		
	H4060910851701	bílá lesk	28 278	8
	H4060910856271	bílá mat	25 948	8
	H4060910856281	šedá traffic	25 948	8
	H4060510856311	Skříňka pod umyvadlo 118 x 32 x 34 cm , s 1 zásuvkou, pro umyvadla H813858		
	H4060510851701	bílá lesk	34 393	6
	H4060510856271	bílá mat	31 687	6
	H4060510856281	šedá traffic	31 687	6

* Umyvadlo není součástí.

2.6. THE NEW CLASSIC

Bílá lesk 631 | Bílá mat 170 | Šedá traffic 627 | Černěný dub 628.

Sifon není součástí umyvadlových skříněk a je nutno ho objednat zvlášť.

Lze instalovat standardní nebo prostorově úsporný sifon H894240.

	Číslo výrobku	Popis výrobku	Cena (CZK)	Ks/pal
	H4060320856311	Skřínka pod umyvadlo 58 x 32 x 67 cm , se 2 zásuvkami, pro umyvadla H813853 bílá lesk	44 441	6
	H4060320851701	bílá mat	40 575	6
	H4060320856271	šedá traffic	40 575	6
	H4060320856281	černěný dub	36 713	6
	H4060420856311	Skřínka pod umyvadlo 78 x 32 x 67 cm , se 2 zásuvkami, pro umyvadla H813855 bílá lesk	48 304	6
	H4060420851701	bílá mat	44 055	6
	H4060420856271	šedá traffic	44 055	6
	H4060420856281	černěný dub	41 350	6
	H4060920856311	Skřínka pod umyvadlo 1000 , se 2 zásuvkami, pro umyvadla H813857 bílá lesk	45 576	5
	H4060920851701	bílá mat	41 251	5
	H4060920856271	šedá traffic	41 251	5
	H4060920856281	černěný dub	42 250	5
	H4060520856311	Skřínka pod umyvadlo 118 x 32 x 67 cm , se 2 zásuvkami, pro umyvadla H813858 bílá lesk	55 647	3
	H4060520851701	bílá mat	50 237	3
	H4060520856271	šedá traffic	50 237	3
	H4060520856281	černěný dub	48 304	3
	H4060050856311	Skřínka pod umyvadlo 58 x 45 x 35 cm , s 1 zásuvkou, bez výřezu bílá lesk	30 381	10
	H4060050851701	bílá mat	27 004	10
	H4060050856271	šedá traffic	27 004	10
	H4060050856281	černěný dub	26 254	10
	H4060150856311	Skřínka pod umyvadlo 78 x 45 x 35 cm , s 1 zásuvkou, bez výřezu bílá lesk	34 880	10
	H4060150851701	bílá mat	30 756	10
	H4060150856271	šedá traffic	30 756	10
	H4060150856281	černěný dub	30 005	10
	H4060250856311	Skřínka pod umyvadlo 118 x 45 x 35 cm , s 1 zásuvkou, bez výřezu bílá lesk	42 007	4
	H4060250851701	bílá mat	37 130	4
	H4060250856271	šedá traffic	37 130	4
	H4060250856281	černěný dub	36 381	4

* Umyvadlo není součástí.





2. KOUPELNOVÉ SÉRIE

2.6. THE NEW CLASSIC

Bílá lesk 631 | Bílá mat 170 | Šedá traffic 627 | Černěný dub 628.

Sifon není součástí umyvadlových skříňek a je nutno ho objednat zvlášť.

Lze instalovat standardní nebo prostorově úsporný sifon H894240.

	Číslo výrobku	Popis výrobku	Cena (CZK)	Ks/pal
	H4060060856311	Skříňka pod umyvadlo 58 x 45 x 60 cm, se 2 zásuvkami, bez výřezu bílá lesk	46 883	6
	H4060060851701	bílá mat	42 007	6
	H4060060856271	šedá traffic	42 007	6
	H4060060856281	černěný dub	39 755	6
	H4060160856311	Skříňka pod umyvadlo 78 x 45 x 60 cm, se 2 zásuvkami, bez výřezu bílá lesk	52 135	6
	H4060160851701	bílá mat	46 508	6
	H4060160856271	šedá traffic	46 508	6
	H4060160856281	černěný dub	45 008	6
	H4060260856311	Skříňka pod umyvadlo 118 x 45 x 60 cm, se 2 zásuvkami, bez výřezu bílá lesk	61 885	2
	H4060260851701	bílá mat	54 761	2
	H4060260856271	šedá traffic	54 761	2
	H4060260856281	černěný dub	54 009	2
	H4060610856311	Vysoká skříňka 33 x 33 x 160 cm, závěsy dveří vlevo, push & pull bílá lesk	46 759	6
	H4060610851701	bílá mat	40 575	6
	H4060610856271	šedá traffic	40 575	6
	H4060610856281	černěný dub	39 803	6
	H4060620856311	Vysoká skříňka 33 x 33 x 160 cm, závěsy dveří vpravo, push & pull bílá lesk	46 759	6
	H4060620851701	bílá mat	40 575	6
	H4060620856271	šedá traffic	40 575	6
	H4060620856281	černěný dub	39 803	6
	H4060740856311	Sada nožiček 8,5 x 8,5 x 16,5 cm, pro H406002, H406012, H406022, H406004, H406014, H406024, H406006, H406016, H406026, H406032, H406042, H406052, H406061, H406062, H406083, H406084, H406087, H406088 bílá lesk	5 410	---
	H4060740851701	bílá mat	5 410	---
	H894240000001	Prostorově úsporný sifon	755	200

2.6. THE NEW CLASSIC

	Číslo výrobku	Popis výrobku	Cena (CZK)	Ks/pal
<p>Saphirkeramik</p> 	H4060700850001	Keramické zrcadlo 50 x 8 x 70 cm s prostorovým LED osvětlením, pro externí vypínač, barva světla: 4 000 K	22 413	40
	H4060700857571	bílá bílá mat	26 666	40
	H4060710856291	Rám na ručník 58 x 32 x 82 cm , z ořechového dřeva, pro umyvadla H813853	33 616	10
	H4060720856291	Rám na ručník 78 x 32 x 82 cm , z ořechového dřeva, pro umyvadla H813855	34 619	5
	H4060750856291	Rám na ručník 98 x 32 x 82 cm , z ořechového dřeva, pro umyvadla H813857	32 669	5
	H4060730856291	Rám na ručník 118 x 32 x 82 cm , z ořechového dřeva, pro umyvadla H813858	35 691	5

* Umyvadlo není součástí.

2. KOUPELNOVÉ SÉRIE

2.6. THE NEW CLASSIC

Bílá 000

			Bílá 000	
	Číslo výrobku	Popis výrobku	Cena (CZK)	Ks/pal
	H2208520000001	Vana 190 x 90 x 58 cm, objem 230 l, samostatně stojící, materiál Sentec, včetně vanového odpadu click-clack	135 483	1





Příslušenství k vanám THE NEW CLASSIC (nutno objednat zvlášť)

	Číslo výrobku	Popis výrobku	Cena (CZK)	Ks/pal
	H2951400000001	Sentec krytka a vanová výpusť click-clack, barva bílá, pro volně stojící vany	3 419	---
	H2951410000001	Sentec krytka vanové výpusti click-clack, barva bílá, pro volně stojící vany	2 279	---
		Krytka a vanová výpusť click-clack, pro volně stojící vany		
	H2951390040001	chrom	1 709	---
	H2951391610001	inox kartáčovaná ocel	3 191	---
	H2951391620001	zlatorůžová	3 191	---
	H2951391630001	titan černý mat	3 191	---
	H2951392610001	bílá lesk	2 507	---
	H2951392680001	bílá mat	2 507	---
	H2951394500001	černá mat	2 507	---

2. KOUPELNOVÉ SÉRIE

2.7. LIVING SQUARE

Bílá 000





	Číslo výrobku	Popis výrobku	Bílá 000	
			Cena (CZK)	Ks/pal
	H8174380001041	Umyvadlo 75 x 48 cm , s odkládací plochou vpravo, s přepadem s 1 otvorem pro baterii	10 102	6
	H8174380001081	s 3 otvory pro baterii	10 102	6
	H8174380001091	bez otvoru pro baterii	10 102	6
	H8174390001041	Umyvadlo 75 x 48 cm , s odkládací plochou vlevo, s přepadem s 1 otvorem pro baterii	10 102	6
	H8174390001081	s 3 otvory pro baterii	10 102	6
	H8174390001091	bez otvoru pro baterii	10 102	6
	H8164350001041	Umyvadlo do nábytku 130 x 48 cm s 1 otvorem pro baterii uprostřed	20 287	6
	H8164350001081	s 3 otvory pro baterii	20 287	6
	H8164350001091	bez otvoru pro baterii	20 287	6
	H8164350001111	s 1 otvorem pro baterii, bez přepadu	20 287	6
	H8164350001121	bez otvoru pro baterii, bez přepadu	20 287	6
H8164350001581	se 3 otvory pro baterii, bez přepadu	20 287	6	
	H8164360001041	Dvojumyvadlo do nábytku 130 x 48 cm , vnitřní umyvadlo 90 cm s 1 otvorem pro baterii uprostřed	24 310	6
	H8164360001071	s 2 otvory pro 2 baterie	24 310	6
	H8164364001071	s 2 otvory pro 2 baterie, v bílé barvě s úpravou LCC (400)	24 310	6
	H8164360001081	s 3 otvory pro baterii	24 310	6
	H8164360001091	bez otvoru pro baterii	24 310	6
	H8164360001111	s 1 otvorem pro baterii, bez přepadu	24 310	6
	H8164360001121	bez otvoru pro baterii, bez přepadu	24 310	6
	H8164360001151	s 2 otvory pro baterie, bez přepadu	24 310	6
	H8164364001151	s 2 otvory pro baterie, bez přepadu, v bílé barvě s úpravou LCC (400)	26 310	6
H8164360001581	se 3 otvory pro baterii, bez přepadu	24 310	6	

2.7. LIVING SQUARE

Nábytek LANI pro umyvadla LIVING SQUARE

Bílá mat 260 | Bílá lesk 261 | Šedá traffic 266 | Divoký dub 267 | Specialcolor 990 | Multicolor 999.

Sifon není součástí umyvadlových skříněk a je nutno ho objednat zvlášť.





	Číslo výrobku	Popis výrobku	Cena (CZK)	Ks/pal
		Skřínka pod umyvadlo 73,5 × 47 × 51,5 cm , se 2 zásuvkami, pro umyvadlo Living Square H817438. Lze instalovat standardní nebo prostorově úsporný sifon H894240.		
	H4041621122601	bílá mat	15 263	8
	H4041621122611	bílá lesk	15 263	8
	H4041621122661	šedá traffic	15 263	8
	H4041621122671	divoký dub	18 943	8
	H4041621129901	specialcolor	24 313	8
H4041621129991	multicolor	21 960	8	
		Skřínka pod umyvadlo 73,5 × 47 × 51,5 cm , se 2 zásuvkami, pro umyvadlo Living Square H817439. Lze instalovat standardní nebo prostorově úsporný sifon H894240.		
	H4041721122601	bílá mat	15 263	8
	H4041721122611	bílá lesk	15 263	8
	H4041721122661	šedá traffic	15 263	8
	H4041721122671	divoký dub	18 943	8
	H4041721129901	specialcolor	24 313	8
H4041721129991	multicolor	21 960	8	
 		Skřínka pod umyvadlo 128,5 × 47 × 51,5 cm , se 2 zásuvkami, pro umyvadlo Living Square H816435 a H816436. Lze instalovat standardní nebo prostorově úsporný sifon H894240.		
	H4041921122601	bílá mat	21 114	2
	H4041921122611	bílá lesk	21 114	2
	H4041921122661	šedá traffic	21 114	2
	H4041921122671	divoký dub	25 338	2
	H4041921129901	specialcolor	30 466	2
H4041921129991	multicolor	28 053	2	
	H894240000001	Prostorově úsporný sifon	755	200

* Umyvadlo není součástí.

2.8. LIVING SAPHIRKERAMIK

Bílá 000 | Černá mat 716 | Grafit mat 758











Na vybrané výrobky sanitární keramiky v bílé barvě je možno objednat speciální typ glazury LCC (400) za příplatek 2 000,- Kč bez DPH za 1 kus.

			Bílá 000	Černá mat 716 Grafit mat 758	
	Číslo výrobku	Popis výrobku	Cena (CZK)	Cena (CZK)	Ks/pal
Saphirkeramik 	H811433###1121	Saphirkeramik umyvadlová mísa 36 × 36 cm, bez otvoru pro baterii, bez přepadu	12 944	19 417	24
Saphirkeramik 	H811434###1121	Saphirkeramik umyvadlová mísa 60 × 34 cm, bez otvoru pro baterii, bez přepadu	16 181	24 271	32
Saphirkeramik 	H811435###1121	Saphirkeramik umyvadlová mísa 38 cm, bez otvoru pro baterii; objednat zvlášť: H898188 odpadní ventil s keramickou krytkou (neuzavíratelný) a sifon; včetně šablony pro výřez umyvadel, montážní sady H894961. Bez možnosti glazury LCC (400).	10 793	16 190	24
Saphirkeramik 	H898188###0001	Odpadní ventil s keramickou krytkou Saphirkeramik, neuzavíratelný (pro umyvadla Saphirkeramik bez přepadu, se standardním odpadem). Bez možnosti glazury LCC (400).	3 505	5 258	480

2. KOUPELNOVÉ SÉRIE

2.9. LIVING CITY









Bílá 000 | Bílá mat 757

	Číslo výrobku	Popis výrobku	Bílá 000	Bílá mat 757	Ks/pal
			Cena (CZK)	Cena (CZK)	
	H813439###1091	bez otvoru pro baterii	6 936	8 671	18
	H813439###1551	spodní část umyvadla glazovaná, bez otvoru pro baterii	7 709	9 637	18
	H813438###1091	bez otvoru pro baterii	5 493	6 867	18
	H813438###1551	spodní část umyvadla glazovaná, bez otvoru pro baterii	6 263	7 830	18
	H812434###1091	bez otvoru pro baterii	3 834	4 793	30
	H812434###1551	bez otvoru pro baterii, oboustranně glazováno	4 605	5 757	30
	H812432###1091	broušená spodní část umyvadla, bez otvoru pro baterii	4 986	6 232	30
	H812432###1551	broušená spodní část umyvadla, bez otvoru pro baterii, oboustranně glazováno	5 757	7 197	30
	H812430###1091	bez otvoru pro baterii	6 699	8 375	28
	H812430###1551	bez otvoru pro baterii, oboustranně glazováno	7 538	9 423	28
	H812431###1091	broušená hrana	7 955	9 945	28
	H812431###1551	oboustranně glazováno, broušená hrana	8 794	10 992	28
	H8134310001041	s 1 otvorem pro baterii	8 057		18
	H8134310001091	bez otvoru pro baterii	8 057		18
	H8134320001041	s 1 otvorem pro baterii	8 787		24
	H8134320001081	se 3 otvory pro baterii	8 787		24
	H8134320001091	bez otvoru pro baterii	8 787		24
	H8154320001041	s 1 otvorem pro baterii uprostřed	6 446		36
	H8154320001091	bez otvoru pro baterii	6 446		36
	H8154320001111	s 1 otvorem pro baterii, bez přepadu	6 446		36
	H8154320001121	bez otvoru pro baterii, bez přepadu	6 446		36
	H8154324001121	bez otvoru pro baterii, bez přepadu, v bílé barvě s úpravou LCC	8 446		36
	H8154330001041	s 1 otvorem pro baterii uprostřed	7 552		36
	H8154330001091	bez otvoru pro baterii	7 552		36
	H8154330001111	s 1 otvorem pro baterii, bez přepadu	7 552		36
	H8154330001121	bez otvoru pro baterii, bez přepadu	7 552		36
	H8154334001121	bez otvoru pro baterii, bez přepadu, v bílé barvě s úpravou LCC	9 552		36
	H8174310001041	s 1 otvorem pro baterii uprostřed	6 796		27
	H8174310001081	s 3 otvory pro baterii	6 796		27
	H8174310001091	bez otvoru pro baterii	6 796		27
	H8174330001041	s 1 otvorem pro baterii uprostřed	9 300		24
	H8174330001081	s 3 otvory pro baterii	9 300		24
	H8174330001091	bez otvoru pro baterii	9 300		24

2. KOUPELNOVÉ SÉRIE

2.9. LIVING CITY

Bílá 000

	Číslo výrobku	Popis výrobku	Bílá 000 Cena (CZK)	Ks/pal
	H8174360001041	Umyvadlo do nábytku 80 x 46 cm. Pouze v bílé barvě. s 1 otvorem pro baterii uprostřed	13 504	15
	H8174360001091	bez otvoru pro baterii	13 504	15
	H8184370001041	Umyvadlo do nábytku 100 x 46 cm. Pouze v bílé barvě. s 1 otvorem pro baterii uprostřed	16 764	12
	H8184370001071	s 2 otvory pro 2 baterie	16 764	12
	H8184370001091	bez otvoru pro baterii	16 764	12
	H8174320001041	Umyvadlo do nábytku 50 x 46 cm, broušená spodní část umyvadla. Pouze v bílé barvě. s 1 otvorem pro baterii uprostřed	8 248	27
	H8174320001081	s 3 otvory pro baterii	8 248	27
	H8174320001091	bez otvoru pro baterii	8 248	27
	H8174340001041	Umyvadlo do nábytku 60 x 46 cm, broušená spodní část umyvadla. Pouze v bílé barvě. s 1 otvorem pro baterii uprostřed	10 950	24
	H8174340001081	s 3 otvory pro baterii	10 950	24
	H8174340001091	bez otvoru pro baterii	10 950	24
	H8174370001041	Umyvadlo do nábytku 80 x 46 cm, broušená spodní část umyvadla. Pouze v bílé barvě. s 1 otvorem pro baterii uprostřed	14 952	15
	H8174370001091	bez otvoru pro baterii	14 952	15
	H8184380001041	Umyvadlo do nábytku 100 x 46 cm, broušená spodní část umyvadla. Pouze v bílé barvě. s 1 otvorem pro baterii uprostřed	18 213	12
	H8184380001071	s 2 otvory pro 2 baterie	18 213	12
	H8184380001091	bez otvoru pro baterii	18 213	12
	H8184310001041	Umyvadlo do nábytku 100 x 46 cm, odkládací plocha vlevo. Pouze v bílé barvě. s 1 otvorem pro baterii uprostřed	17 594	12
	H8184310001091	bez otvoru pro baterii	17 594	12
	H8184310001351	řezané na jedné straně, 70 - 98 cm, 1 otvor pro baterii (uvedená cena je včetně příplatku za řezání)	19 084	12
	H8184320001041	Umyvadlo do nábytku 100 x 46 cm, odkládací plocha vpravo. Pouze v bílé barvě. s 1 otvorem pro baterii uprostřed	17 594	12
	H8184320001091	bez otvoru pro baterii	17 594	12
	H8184320001351	řezané na jedné straně, 70 - 98 cm, 1 otvor pro baterii (uvedená cena je včetně příplatku za řezání)	19 084	12







2. KOUPELNOVÉ SÉRIE

2.9. LIVING CITY

Nábytek LANI pro umyvadla LIVING CITY

Bílá mat 260 | Bílá lesk 261 | Šedá traffic 266 | Divoký dub 267 | Specialcolor 990 | Multicolor 999.

Sífon není součástí umyvadlových skříněk a je nutno ho objednat zvlášť.

	Číslo výrobku	Popis výrobku	Cena (CZK)	Ks/pal
		Skřínka pod umyvadlo 43,5 x 37 x 51,5 cm , se 2 zásuvkami, pro umyvátko Living City H815432. Lze instalovat standardní nebo prostorově úsporný sífon H894240.		
	H4041121122601	bílá mat	12 066	16
	H4041121122611	bílá lesk	12 066	16
	H4041121122661	šedá traffic	12 066	16
	H4041121122671	divoký dub	15 685	16
	H4041121129901	specialcolor	19 607	16
H4041121129991	multicolor	18 400	16	
		Skřínka pod umyvadlo 48 x 45 x 51,5 cm , se 2 zásuvkami, pro umyvadlo Living City H817431. Lze instalovat standardní nebo prostorově úsporný sífon H894240.		
	H4035121122601	bílá mat	13 779	6
	H4035121122611	bílá lesk	13 779	6
	H4035121122661	šedá traffic	13 779	6
	H4035121122671	divoký dub	17 695	6
	H4035121129901	specialcolor	22 626	6
H4035121129991	multicolor	20 597	6	
		Skřínka pod umyvadlo 58,5 x 44 x 53 cm , se 2 zásuvkami, pro umyvadlo Living City H817433. Lze instalovat standardní nebo prostorově úsporný sífon H894240.		
	H4035321122601	bílá mat	12 778	6
	H4035321122611	bílá lesk	12 778	6
	H4035321122661	šedá traffic	12 778	6
	H4035321122671	divoký dub	16 304	6
	H4035321129901	specialcolor	23 640	6
H4035321129991	multicolor	21 332	6	
		Skřínka pod umyvadlo 78,5 x 44 x 53 cm , se 2 zásuvkami, pro umyvadlo Living City H817436. Lze instalovat standardní nebo prostorově úsporný sífon H894240.		
	H4035521122601	bílá mat	14 415	6
	H4035521122611	bílá lesk	14 415	6
	H4035521122661	šedá traffic	14 415	6
	H4035521122671	divoký dub	18 349	6
	H4035521129901	specialcolor	26 437	6
H4035521129991	multicolor	21 276	6	
		Skřínka pod umyvadlo 98,5 x 44 x 53 cm , se 2 zásuvkami, pro umyvadlo Living City H818437. Lze instalovat standardní nebo prostorově úsporný sífon H894240.		
	H4035621122601	bílá mat	17 796	4
	H4035621122611	bílá lesk	17 796	4
	H4035621122661	šedá traffic	17 796	4
	H4035621122671	divoký dub	21 839	4
	H4035621129901	specialcolor	27 269	4
H4035621129991	multicolor	24 553	4	
		Skřínka pod umyvadlo 98,5 x 45 x 51,5 cm , se 2 zásuvkami, pro umyvadlo Living City H818431. Lze instalovat standardní nebo prostorově úsporný sífon H894240.		
	H4041221122601	bílá mat	17 796	8
	H4041221122611	bílá lesk	17 796	8
	H4041221122661	šedá traffic	17 796	8
	H4041221122671	divoký dub	21 839	8
	H4041221129901	specialcolor	27 269	8
H4041221129991	multicolor	24 553	8	
		Skřínka pod umyvadlo 98,5 x 45 x 51,5 cm , se 2 zásuvkami, pro umyvadlo Living City H818432. Lze instalovat standardní nebo prostorově úsporný sífon H894240.		
	H4041321122601	bílá mat	17 796	8
	H4041321122611	bílá lesk	17 796	8
	H4041321122661	šedá traffic	17 796	8
	H4041321122671	divoký dub	21 839	8
	H4041321129901	specialcolor	27 269	8
H4041321129991	multicolor	24 553	8	
	H894240000001	Prostorově úsporný sífon	755	200





* Umyvadlo není součástí.

2. KOUPELNOVÉ SÉRIE

2.10. INO

Bílá 000 | Bílá mat 757 | Černá mat 716 | Grafit mat 758





Na vybrané výrobky sanitární keramiky v bílé barvě je možno objednat speciální typ glazury LCC (400) za příplatek 2 000,- Kč bez DPH za 1 kus.

			Bílá 000	Bílá mat 757	Černá mat 716 Grafit mat 758	
	Číslo výrobku	Popis výrobku	Cena (CZK)	Cena (CZK)	Cena (CZK)	Ks/pal
	H815301###1041	Umývatko 45 x 41 cm , pro H425301, H425302, H403011, H403012, H403013, H403014 s přepadem, s 1 otvorem pro baterii, montážní set M10 x 140 mm H899882 je nutno objednat zvlášť	7 456	9 321	11 185	24
	H815301###1091	s přepadem, bez otvoru pro baterii, montážní set M10 x 140 mm H899882 je nutno objednat zvlášť	7 456	9 321	11 185	24
	H815301###1111	bez přepadu, s 1 otvorem pro baterii, montážní set M10 x 140 mm H899882 a odpadní ventil s keramickou krytkou (neuzavíratelný) H898188 je nutno objednat zvlášť	7 456	9 321	11 185	24
	H815301###1121	bez přepadu, bez otvoru pro baterii, montážní set M10 x 140 mm H899882 a odpadní ventil s keramickou krytkou (neuzavíratelný) H898188 je nutno objednat zvlášť	7 456	9 321	11 185	24
	H816300###1041	Umývatko 45 x 41 cm , broušená spodní část s přepadem, s 1 otvorem pro baterii, montážní set M10 x 140 mm H899882 je nutno objednat zvlášť	8 860	11 075	13 290	24
	H816300###1091	s přepadem, bez otvoru pro baterii, montážní set M10 x 140 mm H899882 je nutno objednat zvlášť	8 860	11 075	13 290	24
	H816300###1111	bez přepadu, s 1 otvorem pro baterii, montážní set M10 x 140 mm H899882 a odpadní ventil s keramickou krytkou (neuzavíratelný) H898188 je nutno objednat zvlášť	8 860	11 075	13 290	24
	H816300###1121	bez přepadu, bez otvoru pro baterii, montážní set M10 x 140 mm H899882 a odpadní ventil s keramickou krytkou (neuzavíratelný) H898188 je nutno objednat zvlášť	8 860	11 075	13 290	24
	H810302###1041	Umyvadlo 56 x 45 cm , pro H425351, H425352, H403021, H403022, H403023, H403024 s přepadem, s 1 otvorem pro baterii, montážní set M10 x 140 mm H899882 je nutno objednat zvlášť	9 231	11 538	13 846	24
	H810302###1091	s přepadem, bez otvoru pro baterii, montážní set M10 x 140 mm H899882 je nutno objednat zvlášť	9 231	11 538	13 846	24
	H810302###1111	bez přepadu, s 1 otvorem pro baterii, montážní set M10 x 140 mm H899882 a odpadní ventil s keramickou krytkou (neuzavíratelný) H898188 je nutno objednat zvlášť	9 231	11 538	13 846	24
	H810302###1121	bez přepadu, bez otvoru pro baterii, montážní set M10 x 140 mm H899882 a odpadní ventil s keramickou krytkou (neuzavíratelný) H898188 je nutno objednat zvlášť	9 231	11 538	13 846	24
	H816302###1041	Umyvadlo 56 x 45 cm , broušená spodní část s přepadem, s 1 otvorem pro baterii, montážní set M10 x 140 mm H899882 je nutno objednat zvlášť	10 627	13 285	15 941	24
	H816302###1091	s přepadem, bez otvoru pro baterii, montážní set M10 x 140 mm H899882 je nutno objednat zvlášť	10 627	13 285	15 941	24
	H816302###1111	bez přepadu, s 1 otvorem pro baterii, montážní set M10 x 140 mm H899882 a odpadní ventil s keramickou krytkou (neuzavíratelný) H898188 je nutno objednat zvlášť	10 627	13 285	15 941	24
	H816302###1121	bez přepadu, bez otvoru pro baterii, montážní set M10 x 140 mm H899882 a odpadní ventil s keramickou krytkou (neuzavíratelný) H898188 je nutno objednat zvlášť	10 627	13 285	15 941	24
	H813301###1041	Umyvadlo do nábytku s poličkou vlevo 90 x 36/45 cm , pro H425401, H403001, H403002, H403003, H403004 s přepadem, s 1 otvorem pro baterii, montážní set M10 x 140 mm H899882 je nutno objednat zvlášť	29 834	37 293	44 750	12
	H813301###1091	s přepadem, bez otvoru pro baterii, montážní set M10 x 140 mm H899882 je nutno objednat zvlášť	29 834	37 293	44 750	12
	H813301###1111	bez přepadu, s 1 otvorem pro baterii, montážní set M10 x 140 mm H899882 a odpadní ventil s keramickou krytkou (neuzavíratelný) H898188 je nutno objednat zvlášť	29 834	37 293	44 750	12
	H813301###1121	bez přepadu, bez otvoru pro baterii, montážní set M10 x 140 mm H899882 a odpadní ventil s keramickou krytkou (neuzavíratelný) H898188 je nutno objednat zvlášť	29 834	37 293	44 750	12





2.10. INO

Bílá 000 | Bílá mat 757 | Černá mat 716 | Grafit mat 758

Na vybrané výrobky sanitární keramiky v bílé barvě je možno objednat speciální typ glazury LCC (400) za příplatek 2 000,- Kč bez DPH za 1 kus.

			Bílá 000	Bílá mat 757	Černá mat 716 Grafit mat 758	
	Číslo výrobku	Popis výrobku	Cena (CZK)	Cena (CZK)	Cena (CZK)	Ks/pal
<p>Saphirkeramik</p> 	H813302###1041	Umyvadlo do nábytku s poličkou vpravo 90 x 36/45 cm, pro H425401, H403001, H403002, H403003, H403004 s přepadem, s 1 otvorem pro baterii, montážní set M10 x 140 mm H899882 je nutno objednat zvlášť	29 834	37 293	44 750	12
	H813302###1091	s přepadem, bez otvoru pro baterii, montážní set M10 x 140 mm H899882 je nutno objednat zvlášť	29 834	37 293	44 750	12
	H813302###1111	bez přepadu, s 1 otvorem pro baterii, montážní set M10 x 140 mm H899882 a odpadní ventil s keramickou krytkou (neuzavíratelný) H898188 je nutno objednat zvlášť	29 834	37 293	44 750	12
	H813302###1121	bez přepadu, bez otvoru pro baterii, montážní set M10 x 140 mm H899882 a odpadní ventil s keramickou krytkou (neuzavíratelný) H898188 je nutno objednat zvlášť	29 834	37 293	44 750	12
<p>Saphirkeramik</p> 	H814304###1041	Dvojumyvadlo do nábytku 142 x 45 cm, pro H425411, H403015 a H403016 s přepadem, s 1 otvorem pro baterii, montážní set M10 x 140 mm H899882 je nutno objednat zvlášť	38 531	48 164	57 797	6
	H814304###1091	s přepadem, bez otvoru pro baterii, montážní set M10 x 140 mm H899882 je nutno objednat zvlášť	38 531	48 164	57 797	6
	H814304###1111	bez přepadu, s 1 otvorem pro baterii, montážní set M10 x 140 mm H899882 a odpadní ventil s keramickou krytkou (neuzavíratelný) H898188 je nutno objednat zvlášť	38 531	48 164	57 797	6
	H814304###1121	bez přepadu, bez otvoru pro baterii, montážní set M10 x 140 mm H899882 a odpadní ventil s keramickou krytkou (neuzavíratelný) H898188 je nutno objednat zvlášť	38 531	48 164	57 797	6
<p>Saphirkeramik</p>  	H812302###1091	Umyvadlová mísa 50 x 35 cm, bez otvoru pro baterii s přepadem	18 648	23 310	27 973	32
	H812302###1121	bez přepadu, odpadní ventil s keramickou krytkou (neuzavíratelný) H898188 je nutno objednat zvlášť	18 648	23 310	27 973	32
<p>Saphirkeramik</p> 	H817302###1091	Zápustné umyvadlo 50 x 36,5 cm, bez otvoru pro baterii s přepadem; sifon nutno objednat zvlášť	18 648	23 310	27 973	32
	H817302###1121	bez přepadu; sifon a odpadní ventil s keramickou krytkou (neuzavíratelný) H898188 je nutno objednat zvlášť	18 648	23 310	27 973	32

2.10. INO



	Číslo výrobku	Popis výrobku	Cena (CZK)	Ks/pal
	H8981840000001	Odpadní ventil s keramickou krytkou, neuzavíratelný (pro umyvadla bez přepadu, se standardním odpadem)	1 100	---
	H8981847570001	bílá bílá mat	1 375	---
 Saphirkeramik	H8981910000001	Odpadní ventil s automatickou zátkou , včetně keramické krytky Saphirkeramik (pro umyvadla Saphirkeramik s přepadem, se standardním odpadem)	2 554	500
	H8981917570001	bílá bílá mat	3 192	500
	H8981917160001	černá mat	3 829	500
	H8981917580001	grafit mat	3 829	500
 Saphirkeramik	H8981920000001	Odpadní ventil se zátkou click-clack , včetně keramické krytky Saphirkeramik (pro umyvadla Saphirkeramik s přepadem, se standardním odpadem)	3 661	500
	H8981927570001	bílá bílá mat	4 577	500
	H8981927160001	černá mat	5 493	500
	H8981927580001	grafit mat	5 493	500
 Saphirkeramik	H8981880000001	Odpadní ventil s keramickou krytkou Saphirkeramik, neuzavíratelný (pro umyvadla Saphirkeramik bez přepadu, se standardním odpadem)	3 505	480
	H8981887570001	bílá bílá mat	4 383	480
	H8981887160001	černá mat	5 258	480
	H8981887580001	grafit mat	5 258	480
	H8998820000001	Montážní set M10 x 140 mm	130	---

2. KOUPELNOVÉ SÉRIE

2.10. INO

Bílá 000 | Bílá mat 757

Na vybrané výrobky sanitární keramiky v bílé barvě je možno objednat speciální typ glazury LCC (400) za příplatek 2 000,- Kč bez DPH za 1 kus.







	Číslo výrobku	Popis výrobku	Bílá 000	Bílá mat 757	Ks/pal
			Cena (CZK)	Cena (CZK)	
 <p>RIMLESS</p>	H824801###0001	Stojící kombinační mísa rimless Ino/Palomba 70 × 36 × 43 cm, hluboké splachování, vodorovný nebo svislý odpad.	12 367	15 459	9
	H828801###9711	Nádrž Ino/Palomba, se splachovací armaturou Dual Flush, splachování 5/3 I (nastavitelné i na 4,5/3l, 6/3l), včetně vnitřní nádržky proti orosení. Není dostupná v LCC.			
	H828802###9721	zadní přívod vody (uprostřed)	5 796	7 246	20
		boční přívod vody (vlevo/vpravo)	5 796	7 246	20
	H824801###2311	Stojící kombinační mísa rimless Ino/Palomba 70 × 36 × 43 cm, hluboké splachování, vodorovný nebo svislý odpad, s boční otvory pro přívod vody.	12 367	15 459	9
	H828803###9731	Nádrž Ino/Palomba, se splachovací armaturou Dual Flush, pro spodní přívod vody vlevo, splachování 5/3 I (nastavitelné i na 4,5/3l, 6/3l), bez vnitřní nádržky proti orosení. Není dostupná v LCC.	5 796	7 246	20
	H8900920000001	Odpadní koleno 70 - 220 mm	860		130
	H8990250000001	Odpadní koleno 220 - 350 mm	860		48
 <p>RIMLESS</p>	H820802###0001	Závěsný klozet rimless Ino/Palomba 54 × 36 × 26,5 cm, hluboké splachování. Není dostupný v barvě bílá mat.	10 435	13 044	18
	H891802###0001	Sedátko s poklopem Ino/Palomba, tenké, odnímatelné, se zpomalovacím mechanismem. Není dostupné v LCC.	4 467	6 699	108

2. KOUPELNOVÉ SÉRIE

2.10. INO

Bílá mat 170 | Ořech 171. Skříňky jsou z hliníku.

Sífon není součástí dodávky umyvadlových skříňek a je nutno ho objednat zvlášť.

	Číslo výrobku	Popis výrobku	Cena (CZK)	Ks/pal
	H4253010301701	Skříňka pod umyvadlo 28 x 60,5 x 30 cm , včetně instalačního setu pro nábytek H494012, pro umyvadlo H815301. Lze instalovat standardní nebo prostorově úsporný sífon H894240.		
	H4253010301711	dvířka vlevo bílá mat	33 567	20
	H4253020301701	dvířka vpravo bílá mat	33 567	20
	H4253020301711	dvířka vpravo ořech	66 062	20
	H4253510301701	Skříňka pod umyvadlo 32 x 60,5 x 34 cm , včetně instalačního setu pro nábytek H494012, pro umyvadlo H810302. Lze instalovat standardní nebo prostorově úsporný sífon H894240.		
	H4253510301711	dvířka vlevo bílá mat	36 128	16
	H4253520301701	dvířka vpravo bílá mat	36 128	16
	H4253520301711	dvířka vpravo ořech	71 001	16
	H4254010301701	Skříňka pod umyvadlo 77 x 35,5 x 35 cm , s 1 zásuvkou, včetně instalačního setu pro nábytek H494012; závěsné zařízení pro zásuvku H495411 nutno objednat zvlášť, pro umyvadlo H813301, H813302. Lze instalovat standardní nebo prostorově úsporný sífon H894240.	44 149	12
	H4254010301711	dvířka vlevo bílá mat	76 784	12
	H4254110301701	Skříňka pod dvojumyvadlo 117 x 35,5 x 35 cm , se 2 zásuvkami, vč. instalačního setu pro nábytek H494012; závěsné zařízení pro zásuvku H495411 nutno objednat zvlášť, pro umyvadlo H814304. Lze instalovat standardní nebo prostorově úsporný sífon H894240.	56 306	10
	H4254110301711	dvířka vpravo bílá mat	83 311	10
	H4954110301701	Závěsná kovová polička s úložným prostorem 40 x 10 x 10 cm , barva bílá	3 915	466
	H4254510301701	Vysoká skříňka 34 x 180 x 30,6 cm závěsy dvířek vlevo bílá mat	72 075	6
	H4254510301711	závěsy dvířek vlevo ořech	106 483	6
	H4254520301701	závěsy dvířek vpravo bílá mat	72 075	6
	H4254520301711	závěsy dvířek vpravo ořech	106 483	6



* Umyvadlo není součástí.

2.10. INO

Nábytek BASE pro umyvadla INO

Bílá mat 260 | Bílá lesk 261 | Světlý jilm 262 | Tmavý jilm 263 | Šedá traffic 266 | Multicolor 999.

Sífon není součástí umyvadlových skříněk a je nutno ho objednat zvlášť.

	Číslo výrobku	Popis výrobku	Cena (CZK)	Ks/pal
		Skřínka pod umyvadlo 28 x 30 x 52 cm , 1 dvířka, závěsy vlevo, 1 vnitřní polička, pro umyvátko H815301. Lze instalovat standardní nebo prostorově úsporný sifon H894240.		
		s úchytkou z eloxovaného hliníku (lesk)		
	H4030111102601	bílá mat	9 119	22
	H4030111102611	bílá lesk	10 280	22
	H4030111102621	světlý jilm	9 119	22
	H4030111102631	tmavý jilm	9 119	22
	H4030111102661	šedá traffic	9 119	22
	H4030111109991	multicolor	14 221	22
		s úchytkou z tmavého hliníku (mat)		
	H4030131102601	bílá mat	9 119	22
	H4030131102611	bílá lesk	10 280	22
	H4030131102621	světlý jilm	9 119	22
	H4030131102631	tmavý jilm	9 119	22
	H4030131102661	šedá traffic	9 119	22
	H4030131109991	multicolor	14 221	22
			Skřínka pod umyvadlo 28 x 30 x 52 cm , 1 dvířka, závěsy vpravo, 1 vnitřní polička, pro umyvátko H815301. Lze instalovat standardní nebo prostorově úsporný sifon H894240.	
		s úchytkou z eloxovaného hliníku (lesk)		
H4030121102601		bílá mat	9 119	22
H4030121102611		bílá lesk	10 280	22
H4030121102621		světlý jilm	9 119	22
H4030121102631		tmavý jilm	9 119	22
H4030121102661		šedá traffic	9 119	22
H4030121109991		multicolor	14 221	22
		s úchytkou z tmavého hliníku (mat)		
H4030141102601		bílá mat	9 119	22
H4030141102611		bílá lesk	10 280	22
H4030141102621		světlý jilm	9 119	22
H4030141102631		tmavý jilm	9 119	22
H4030141102661		šedá traffic	9 119	22
H4030141109991		multicolor	14 221	22
			Skřínka pod umyvadlo 32 x 34 x 52 cm , 1 dvířka, závěsy vlevo, 1 vnitřní polička, pro umyvátko H810302. Lze instalovat standardní nebo prostorově úsporný sifon H894240.	
		s úchytkou z eloxovaného hliníku (lesk)		
	H4030211102601	bílá mat	10 435	22
	H4030211102611	bílá lesk	11 439	22
	H4030211102621	světlý jilm	10 435	22
	H4030211102631	tmavý jilm	10 435	22
	H4030211102661	šedá traffic	10 435	22
	H4030211109991	multicolor	15 458	22
		s úchytkou z tmavého hliníku (mat)		
	H4030231102601	bílá mat	10 435	22
	H4030231102611	bílá lesk	11 439	22
	H4030231102621	světlý jilm	10 435	22
	H4030231102631	tmavý jilm	10 435	22
	H4030231102661	šedá traffic	10 435	22
	H4030231109991	multicolor	15 458	22



* Umyvadlo není součástí.

2.10. INO

Nábytek BASE pro umyvadla INO

Bílá mat 260 | Bílá lesk 261 | Světlý jilm 262 | Tmavý jilm 263 | Šedá traffic 266 | Multicolor 999.

Sífon není součástí umyvadlových skříněk a je nutno ho objednat zvlášť.

	Číslo výrobku	Popis výrobku	Cena (CZK)	Ks/pal	
		Skříňka pod umyvadlo 32 x 34 x 52 cm , 1 dvířka, závěsy vpravo, 1 vnitřní polička, pro umyvátko H810302. Lze instalovat standardní nebo prostorově úsporný sífon H894240.			
		s úchytkou z eloxovaného hliníku (lesk)			
	H4030221102601	bílá mat	10 435	22	
	H4030221102611	bílá lesk	11 439	22	
	H4030221102621	světlý jilm	10 435	22	
	H4030221102631	tmavý jilm	10 435	22	
	H4030221102661	šedá traffic	10 435	22	
	H4030221109991	multicolor	15 458	22	
		s úchytkou z tmavého hliníku (mat)			
	H4030241102601	bílá mat	10 435	22	
	H4030241102611	bílá lesk	11 439	22	
	H4030241102621	světlý jilm	10 435	22	
	H4030241102631	tmavý jilm	10 435	22	
	H4030241102661	šedá traffic	10 435	22	
	H4030241109991	multicolor	15 458	22	
			Skříňka pod umyvadlo 77 x 35 x 37 cm , s 1 zásuvkou, pro umyvadla H813301, H813302. Lze instalovat standardní nebo prostorově úsporný sífon H894240.		
			s úchytkou z eloxovaného hliníku (lesk)		
		H4030011102601	bílá mat	13 913	15
H4030011102611		bílá lesk	16 617	15	
H4030011102621		světlý jilm	15 458	15	
H4030011102631		tmavý jilm	15 458	15	
H4030011102661		šedá traffic	15 458	15	
H4030011109991		multicolor	22 800	15	
		s úchytkou z tmavého hliníku (mat)			
H4030031102601		bílá mat	13 913	15	
H4030031102611		bílá lesk	16 617	15	
H4030031102621		světlý jilm	15 458	15	
H4030031102631		tmavý jilm	15 458	15	
H4030031102661		šedá traffic	15 458	15	
H4030031109991		multicolor	22 800	15	
			Skříňka pod umyvadlo 77 x 35 x 78 cm , se 2 zásuvkami, pro umyvadla H813301, H813302. Lze instalovat standardní nebo prostorově úsporný sífon H894240.		
			s úchytkou z eloxovaného hliníku (lesk)		
		H4030021102601	bílá mat	20 867	7
	H4030021102611	bílá lesk	22 800	7	
	H4030021102621	světlý jilm	20 867	7	
	H4030021102631	tmavý jilm	20 867	7	
	H4030021102661	šedá traffic	20 867	7	
	H4030021109991	multicolor	30 142	7	
		s úchytkou z tmavého hliníku (mat)			
	H4030041102601	bílá mat	20 867	7	
	H4030041102611	bílá lesk	22 800	7	
	H4030041102621	světlý jilm	20 867	7	
	H4030041102631	tmavý jilm	20 867	7	
	H4030041102661	šedá traffic	20 867	7	
	H4030041109991	multicolor	30 142	7	





* Umyvadlo není součástí.

2.10. INO

Nábytek BASE pro umyvadla INO

Bílá mat 260 | Bílá lesk 261 | Světlý jilm 262 | Tmavý jilm 263 | Šedá traffic 266 | Multicolor 999.

Sífon není součástí umyvadlových skříněk a je nutno ho objednat zvlášť.



	Číslo výrobku	Popis výrobku	Cena (CZK)	Ks/pal	
		Skříňka pod umyvadlo 117 x 35 x 37 cm , se 2 zásuvkami, pro umyvadlo H814304. Lze instalovat standardní nebo prostorově úsporný sifon H894240. Není dostupná v barvě bílá lesk a multicolor			
	H4030151102601	s úchytkou z eloxovaného hliníku (lesk) bílá mat	18 960	10	
	H4030151102621	světlý jilm	20 109	10	
	H4030151102631	tmavý jilm	20 109	10	
	H4030151102661	šedá traffic	20 109	10	
	H4030161102601	s úchytkou z tmavého hliníku (mat) bílá mat	18 960	10	
	H4030161102621	světlý jilm	20 109	10	
	H4030161102631	tmavý jilm	20 109	10	
	H4030161102661	šedá traffic	20 109	10	
		H4909501040001	Držák na ručník k nábytku 270 mm eloxovaný hliník (lesk)	2 502	---
		H4909501050001	světlý hliník (mat)	2 905	---
		H4909501060001	tmavý hliník (mat)	2 905	---
	H4909511040001	Držák na ručník k nábytku 320 mm eloxovaný hliník (lesk)	2 745	---	
	H4909511050001	světlý hliník (mat)	3 150	---	
	H4909511060001	tmavý hliník (mat)	3 150	---	
	H4909521040001	Držák na ručník k nábytku 400 mm eloxovaný hliník (lesk)	3 069	---	
	H4909521050001	světlý hliník (mat)	3 472	---	
	H4909521060001	tmavý hliník (mat)	3 472	---	
	H894240000001	Prostorově úsporný sifon	755	200	

* Umyvadlo není součástí.

2.10. INO

Nábytek BASE pro umyvadla INO



Bílá mat 260 | Bílá lesk 261 | Světlý jilm 262 | Tmavý jilm 263 | Šedá traffic 266 | Multicolor 999.

	Číslo výrobku	Popis výrobku	Cena (CZK)	Ks/pal
		Vysoká skříňka 35 × 33 × 165 cm, závěsy dveří vlevo		
		s úchytkou z eloxovaného hliníku (lesk)		
	H4030311102601	bílá mat	15 843	6
	H4030311102611	bílá lesk	18 937	6
	H4030311102621	světlý jilm	15 843	6
	H4030311102631	tmavý jilm	15 843	6
	H4030311102661	šedá traffic	15 843	6
	H4030311109991	multicolor	33 234	6
		s úchytkou z tmavého hliníku (mat)		
	H4030331102601	bílá mat	15 843	6
	H4030331102611	bílá lesk	18 937	6
	H4030331102621	světlý jilm	15 843	6
	H4030331102631	tmavý jilm	15 843	6
	H4030331102661	šedá traffic	15 843	6
H4030331109991	multicolor	33 234	6	
		Vysoká skříňka 35 × 33 × 165 cm, závěsy dveří vpravo		
		s úchytkou z eloxovaného hliníku (lesk)		
	H4030321102601	bílá mat	15 843	6
	H4030321102611	bílá lesk	18 937	6
	H4030321102621	světlý jilm	15 843	6
	H4030321102631	tmavý jilm	15 843	6
	H4030321102661	šedá traffic	15 843	6
	H4030321109991	multicolor	33 234	6
		s úchytkou z tmavého hliníku (mat)		
	H4030341102601	bílá mat	15 843	6
	H4030341102611	bílá lesk	18 937	6
	H4030341102621	světlý jilm	15 843	6
	H4030341102631	tmavý jilm	15 843	6
	H4030341102661	šedá traffic	15 843	6
H4030341109991	multicolor	33 234	6	

2. KOUPELNOVÉ SÉRIE

2.10. INO

Vany z jednolitého materiálu SENTEC. K dispozici v bílé barvě 000.

	Číslo výrobku	Popis výrobku	Bílá 000 Cena (CZK)	Ks/pal
	H2303020000001	Vana 180 x 80 x 52 cm , objem 250 l, samostatně stojící, z materiálu SENTEC, včetně 1 m ohebné hadice a vanového odpadu click-clack	129 539	1
	H2313020000001	Vana 170 x 75 x 52 cm , objem 230 l, samostatně stojící, z materiálu SENTEC, včetně 1 m ohebné hadice a vanového odpadu click-clack	120 273	1







Příslušenství k vanám INO (nutno objednat zvlášť)

	Číslo výrobku	Popis výrobku	Cena (CZK)	Ks/pal
	H2951400000001	Sentec krytka a vanová výpusť click-clack , barva bílá, pro volně stojící vany	3 419	---
	H2951410000001	Sentec krytka vanové výpusti click-clack , barva bílá, pro volně stojící vany	2 279	---
		Krytka a vanová výpusť click-clack , pro volně stojící vany		
	H2951390040001	chrom	1 709	---
	H2951391610001	inox kartáčovaná ocel	3 191	---
	H2951391620001	zlatorůžová	3 191	---
	H2951391630001	titan černý mat	3 191	---
	H2951392610001	bílá lesk	2 507	---
	H2951392680001	bílá mat	2 507	---
	H2951394500001	černá mat	2 507	---

2.11. VAL

Bílá 000 | Bílá mat 757 | Černá mat 716 | Grafit mat 758

Na vybrané výrobky sanitární keramiky v bílé barvě je možno objednat speciální typ glazury LCC (400) za příplatek 2 000,- Kč nebo LCC Active (A00) za příplatek 2 250,- Kč bez DPH za 1 kus.

			Bílá 000	Bílá mat 757	Černá mat 716 Grafit mat 758	
	Číslo výrobku	Popis výrobku	Cena (CZK)	Cena (CZK)	Cena (CZK)	Ks/pal
	H815280###1061	Umývatko 34 × 22 × 11,5 cm s 1 otvorem pro baterii vpravo	6 570	8 212	9 854	96
	H815280###1141	s 1 otvorem pro baterii vpravo, bez přepadu	6 570	8 212	9 854	96
	H815283###1051	Kulaté umývatko 55 × 31,5 × 11,5 cm, s odkládací plochou vpravo	10 819	13 525	16 229	32
	H815283###1091	s 1 otvorem pro baterii vlevo bez otvoru pro baterii	10 819	13 525	16 229	32
	H815283###1121	bez otvoru pro baterii, bez přepadu	10 819	13 525	16 229	32
	H815283###1131	s 1 otvorem pro baterii vlevo, bez přepadu	10 819	13 525	16 229	32
	H815283###8111	s 1 otvorem pro baterii vlevo, řezatelné na jedné straně	12 309	15 386	18 464	32
	H815283###8131	bez otvoru pro baterii, řezatelné na jedné straně	12 309	15 386	18 464	32
	H815284###1061	Kulaté umývatko 55 × 31,5 × 11,5 cm, s odkládací plochou vlevo	10 819	13 525	16 229	32
	H815284###1091	s 1 otvorem pro baterii vpravo bez otvoru pro baterii	10 819	13 525	16 229	32
	H815284###1121	bez otvoru pro baterii, bez přepadu	10 819	13 525	16 229	32
	H815284###1141	s 1 otvorem pro baterii vpravo, bez přepadu	10 819	13 525	16 229	32
	H815284###8121	s 1 otvorem pro baterii vpravo, řezatelné na jedné straně	12 309	15 386	18 464	32
	H815284###8131	bez otvoru pro baterii, řezatelné na jedné straně	12 309	15 386	18 464	32
	H815285###1041	Umyvadlo 60 × 31,5 × 11,5 cm, compact, se sníženou odkládací plochou s reliéfem vpravo	11 595	14 494	17 392	18
	H815285###1091	s 1 otvorem pro baterii uprostřed bez otvoru pro baterii	11 595	14 494	17 392	18
	H815285###1111	s 1 otvorem pro baterii, bez přepadu	11 595	14 494	17 392	18
	H815285###1121	bez otvoru pro baterii, bez přepadu	11 595	14 494	17 392	18
	H817285###1041	Umyvadlo 60 × 31,5 × 11,5 cm, compact, broušená spodní část, se sníženou odkládací plochou s reliéfem vpravo	12 985	16 232	19 478	18
	H817285###1091	s 1 otvorem pro baterii uprostřed bez otvoru pro baterii	12 985	16 232	19 478	18
	H817285###1111	s 1 otvorem pro baterii, bez přepadu	12 985	16 232	19 478	18
	H817285###1121	bez otvoru pro baterii, bez přepadu	12 985	16 232	19 478	18
	H815288###1061	Umyvadlo 53 × 40 × 11,5 cm, s armaturní deskou a se sníženou odkládací plochou s reliéfem vpravo	13 911	17 389	20 867	18
	H815288###1091	s 1 otvorem pro baterii vpravo bez otvoru pro baterii	13 911	17 389	20 867	18
	H815288###1111	s 1 otvorem pro baterii, bez přepadu	13 911	17 389	20 867	18
	H815288###1121	bez otvoru pro baterii, bez přepadu	13 911	17 389	20 867	18





* Vhodný držák ručníku viz str. 98.

2. KOUPELNOVÉ SÉRIE

2.11. VAL

Bílá 000 | Bílá mat 757 | Černá mat 716 | Grafit mat 758

Na vybrané výrobky sanitární keramiky v bílé barvě je možno objednat speciální typ glazury LCC (400) za příplatek 2 000,- Kč nebo LCC Active (A00) za příplatek 2 250,- Kč bez DPH za 1 kus.





			Bílá 000	Bílá mat 757	Černá mat 716 Grafit mat 758	
	Číslo výrobku	Popis výrobku	Cena (CZK)	Cena (CZK)	Cena (CZK)	Ks/pal
		Umyvadlo 53 x 40 x 11,5 cm , broušená spodní část, s armaturní deskou a se sníženou odkládací plochou s reliéfem vpravo				
	H816288###1061	s 1 otvorem pro baterii vpravo	15 305	19 131	22 957	18
	H816288###1091	bez otvoru pro baterii	15 305	19 131	22 957	18
	H816288###1111	s 1 otvorem pro baterii, bez přepadu	15 305	19 131	22 957	18
	H816288###1121	bez otvoru pro baterii, bez přepadu	15 305	19 131	22 957	18
		Dvojumyvadlo 120 x 42 x 11,5 cm , se sníženou odkládací plochou s reliéfem				
	H814282###1041	s 1 otvorem pro baterii uprostřed	30 837	38 547	46 256	9
	H814282###1081	s 3 otvory pro baterii	30 837	38 547	46 256	9
	H814282###1091	bez otvoru pro baterii	30 837	38 547	46 256	9
	H814282###1111	s 1 otvorem pro baterii, bez přepadu	30 837	38 547	46 256	9
	H814282###1121	bez otvoru pro baterii, bez přepadu	30 837	38 547	46 256	9
	H814282###1581	s 3 otvory pro baterii, bez přepadu	30 837	38 547	46 256	9
		Umyvadlo 40 x 42,5 cm , upevnění na zeď				
	H811281###1041	s 1 otvorem pro baterii, s přepadem	7 238	9 047	10 857	24
	H811281###1091	bez otvoru pro baterii, s přepadem	7 238	9 047	10 857	24
	H811281###1111	s 1 otvorem pro baterii, bez přepadu	7 238	9 047	10 857	24
	H811281###1121	bez otvoru pro baterii, bez přepadu	7 238	9 047	10 857	24
		Umyvadlo 40 x 42,5 cm , broušená spodní část, upevnění na zeď				
	H813281###1041	s 1 otvorem pro baterii, s přepadem	8 421	10 527	12 633	24
	H813281###1091	bez otvoru pro baterii, s přepadem	8 421	10 527	12 633	24
	H813281###1111	s 1 otvorem pro baterii, bez přepadu	8 421	10 527	12 633	24
	H813281###1121	bez otvoru pro baterii, bez přepadu	8 421	10 527	12 633	24
		Umyvadlová mísa 45 x 38 cm , s armaturní deskou, glazovaná zadní strana, zaoblené zadní rohy				
	H812280###1041	s přepadem, s 1 otvorem pro baterii	7 924	9 906	11 887	24
	H812280###1081	s přepadem, s 3 otvory pro baterii	7 924	9 906	11 887	24
	H812280###1091	s přepadem, bez otvoru pro baterii	7 924	9 906	11 887	24
	H812280###1111	bez přepadu, s 1 otvorem pro baterii, odpadní ventil s keramickou krytkou (neuzavíratelný) H898188 je nutno objednat zvlášť	7 924	9 906	11 887	24
	H812280###1581	bez přepadu, s 3 otvory pro baterii, odpadní ventil s keramickou krytkou (neuzavíratelný) H898188 je nutno objednat zvlášť	7 924	9 906	11 887	24
	H812280###1121	bez přepadu, bez otvoru pro baterii, odpadní ventil s keramickou krytkou (neuzavíratelný) H898188 je nutno objednat zvlášť	7 924	9 906	11 887	24

* Vhodný držák ručníku viz str. 98.

2.11. VAL

Bílá 000 | Bílá mat 757 | Černá mat 716 | Grafit mat 758

Na vybrané výrobky sanitární keramiky v bílé barvě je možno objednat speciální typ glazury LCC (400) za příplatek 2 000,- Kč nebo LCC Active (A00) za příplatek 2 250,- Kč bez DPH za 1 kus.





			Bílá 000	Bílá mat 757	Černá mat 716 Grafit mat 758	
	Číslo výrobku	Popis výrobku	Cena (CZK)	Cena (CZK)	Cena (CZK)	Ks/pal
		Umývatko 45 x 42 cm , pro H410102 a H402132, montážní set M10 x 140 mm H899882 je nutno objednat zvlášť				
	H815281###1041	s přepadem, s 1 otvorem pro baterii	6 992	8 740	10 488	24
	H815281###1091	s přepadem, bez otvoru pro baterii	6 992	8 740	10 488	24
	H815281###1111	bez přepadu, s 1 otvorem pro baterii, odpadní ventil s keramickou krytkou (neuzavíratelný) H898188 je nutno objednat zvlášť	6 992	8 740	10 488	24
	H815281###1121	bez přepadu, bez otvoru pro baterii, odpadní ventil s keramickou krytkou (neuzavíratelný) H898188 je nutno objednat zvlášť	6 992	8 740	10 488	24
		Umývatko 45 x 42 cm , broušená spodní část, montážní set M10 x 140 mm H899882 je nutno objednat zvlášť				
	H816280###1041	s přepadem, s 1 otvorem pro baterii	7 924	9 907	11 887	24
	H816280###1091	s přepadem, bez otvoru pro baterii	7 924	9 907	11 887	24
	H816280###1111	bez přepadu, s 1 otvorem pro baterii, odpadní ventil s keramickou krytkou (neuzavíratelný) H898188 je nutno objednat zvlášť	7 924	9 907	11 887	24
	H816280###1121	bez přepadu, bez otvoru pro baterii, odpadní ventil s keramickou krytkou (neuzavíratelný) H898188 je nutno objednat zvlášť	7 924	9 907	11 887	24
		Umyvadlová mísa 55 x 40 cm , s armaturní deskou, glazovaná zadní strana, zaoblené zadní rohy				
	H812284###1041	s přepadem, s 1 otvorem pro baterii	9 322	11 653	13 984	18
	H812284###1081	s přepadem, s 3 otvory pro baterii	9 322	11 653	13 984	18
	H812284###1091	s přepadem, bez otvoru pro baterii	9 322	11 653	13 984	18
	H812284###1111	bez přepadu, s 1 otvorem pro baterii, odpadní ventil s keramickou krytkou (neuzavíratelný) H898188 je nutno objednat zvlášť	9 322	11 653	13 984	18
	H812284###1581	bez přepadu, s 3 otvory pro baterii, odpadní ventil s keramickou krytkou (neuzavíratelný) H898188 je nutno objednat zvlášť	9 322	11 653	13 984	18
	H812284###1121	bez přepadu, bez otvoru pro baterii, odpadní ventil s keramickou krytkou (neuzavíratelný) H898188 je nutno objednat zvlášť	9 322	11 653	13 984	18
		Umyvadlo 55 x 42 cm , pro H410122 a H402192, montážní set M10 x 140 mm H899882 je nutno objednat zvlášť				
	H810282###1041	s přepadem, s 1 otvorem pro baterii	7 924	9 907	11 887	24
	H810282###1081	s přepadem, s 3 otvory pro baterii	7 924	9 907	11 887	24
	H810282###1091	s přepadem, bez otvoru pro baterii	7 924	9 907	11 887	24
	H810282###1111	bez přepadu, s 1 otvorem pro baterii, odpadní ventil s keramickou krytkou (neuzavíratelný) H898188 je nutno objednat zvlášť	7 924	9 907	11 887	24
	H810282###1581	bez přepadu, s 3 otvory pro baterii, odpadní ventil s keramickou krytkou (neuzavíratelný) H898188 je nutno objednat zvlášť	7 924	9 907	11 887	24
	H810282###1121	bez přepadu, bez otvoru pro baterii, odpadní ventil s keramickou krytkou (neuzavíratelný) H898188 je nutno objednat zvlášť	7 924	9 907	11 887	24

2. KOUPELNOVÉ SÉRIE

2.11. VAL

Bílá 000 | Bílá mat 757 | Černá mat 716 | Grafit mat 758

Na vybrané výrobky sanitární keramiky v bílé barvě je možno objednat speciální typ glazury LCC (400) za příplatek 2 000,- Kč nebo LCC Active (A00) za příplatek 2 250,- Kč bez DPH za 1 kus.



			Bílá 000	Bílá mat 757	Černá mat 716 Grafit mat 758	
	Číslo výrobku	Popis výrobku	Cena (CZK)	Cena (CZK)	Cena (CZK)	Ks/pal
 <p>Saphirkeramik</p>		Umyvadlo 55 x 42 cm , broušená spodní část, montážní set M10 x 140 mm H899882 je nutno objednat zvlášť				
	H816282###1041	s přepadem, s 1 otvorem pro baterii	9 322	11 654	13 984	24
	H816282###1081	s přepadem, s 3 otvory pro baterii	9 322	11 654	13 984	24
	H816282###1091	s přepadem, bez otvoru pro baterii	9 322	11 654	13 984	24
	H816282###1111	bez přepadu, s 1 otvorem pro baterii, odpadní ventil s keramickou krytkou (neuzavíratelný) H898188 je nutno objednat zvlášť	9 322	11 654	13 984	24
	H816282###1581	bez přepadu, s 3 otvory pro baterii, odpadní ventil s keramickou krytkou (neuzavíratelný) H898188 je nutno objednat zvlášť	9 322	11 654	13 984	24
	H816282###1121	bez přepadu, bez otvoru pro baterii, odpadní ventil s keramickou krytkou (neuzavíratelný) H898188 je nutno objednat zvlášť	9 322	11 654	13 984	24
 <p>Saphirkeramik</p>		Umyvadlová mísa 60 x 40 cm , s armaturní deskou, glazovaná zadní strana, zaoblené zadní rohy				
	H812285###1041	s přepadem, s 1 otvorem pro baterii	9 791	12 239	14 686	18
	H812285###1081	s přepadem, s 3 otvory pro baterii	9 791	12 239	14 686	18
	H812285###1091	s přepadem, bez otvoru pro baterii	9 791	12 239	14 686	18
	H812285###1111	bez přepadu, s 1 otvorem pro baterii, odpadní ventil s keramickou krytkou (neuzavíratelný) H898188 je nutno objednat zvlášť	9 791	12 239	14 686	18
	H812285###1581	bez přepadu, s 3 otvory pro baterii, odpadní ventil s keramickou krytkou (neuzavíratelný) H898188 je nutno objednat zvlášť	9 791	12 239	14 686	18
	H812285###1121	bez přepadu, bez otvoru pro baterii, odpadní ventil s keramickou krytkou (neuzavíratelný) H898188 je nutno objednat zvlášť	9 791	12 239	14 686	18
 <p>Saphirkeramik</p>		Umyvadlo 60 x 42 cm , pro H410142 a H402252, montážní set M10 x 140 mm H899882 je nutno objednat zvlášť				
	H810283###1041	s přepadem, s 1 otvorem pro baterii	8 392	10 490	12 588	18
	H810283###1081	s přepadem, s 3 otvory pro baterii	8 392	10 490	12 588	18
	H810283###1091	s přepadem, bez otvoru pro baterii	8 392	10 490	12 588	18
	H810283###1111	bez přepadu, s 1 otvorem pro baterii, odpadní ventil s keramickou krytkou (neuzavíratelný) H898188 je nutno objednat zvlášť	8 392	10 490	12 588	18
	H810283###1581	bez přepadu, s 3 otvory pro baterii, odpadní ventil s keramickou krytkou (neuzavíratelný) H898188 je nutno objednat zvlášť	8 392	10 490	12 588	18
	H810283###1121	bez přepadu, bez otvoru pro baterii, odpadní ventil s keramickou krytkou (neuzavíratelný) H898188 je nutno objednat zvlášť	8 392	10 490	12 588	18
 <p>Saphirkeramik</p>		Umyvadlo 60 x 42 cm , broušená spodní část, montážní set M10 x 140 mm H899882 je nutno objednat zvlášť				
	H816283###1041	s přepadem, s 1 otvorem pro baterii	9 791	12 238	14 686	18
	H816283###1081	s přepadem, s 3 otvory pro baterii	9 791	12 238	14 686	18
	H816283###1091	s přepadem, bez otvoru pro baterii	9 791	12 238	14 686	18
	H816283###1111	bez přepadu, s 1 otvorem pro baterii, odpadní ventil s keramickou krytkou (neuzavíratelný) H898188 je nutno objednat zvlášť	9 791	12 238	14 686	18
	H816283###1581	bez přepadu, s 3 otvory pro baterii, odpadní ventil s keramickou krytkou (neuzavíratelný) H898188 je nutno objednat zvlášť	9 791	12 238	14 686	18
	H816283###1121	bez přepadu, bez otvoru pro baterii, odpadní ventil s keramickou krytkou (neuzavíratelný) H898188 je nutno objednat zvlášť	9 791	12 238	14 686	18

2. KOUPELNOVÉ SÉRIE

2.11. VAL

Bílá 000 | Bílá mat 757 | Černá mat 716 | Grafit mat 758

Na vybrané výrobky sanitární keramiky v bílé barvě je možno objednat speciální typ glazury LCC (400) za příplatek 2 000,- Kč nebo LCC Active (A00) za příplatek 2 250,- Kč bez DPH za 1 kus.





			Bílá 000	Bílá mat 757	Černá mat 716 Grafit mat 758	
	Číslo výrobku	Popis výrobku	Cena (CZK)	Cena (CZK)	Cena (CZK)	Ks/pal
		Umyvadlo 65 x 42 cm , pro H410162 a H402312, montážní set M10 x 140 mm H899882 je nutno objednat zvlášť				
	H810284###1041	s přepadem, s 1 otvorem pro baterii	9 322	11 654	13 984	18
	H810284###1081	s přepadem, s 3 otvory pro baterii	9 322	11 654	13 984	18
	H810284###1091	s přepadem, bez otvoru pro baterii	9 322	11 654	13 984	18
	H810284###1111	bez přepadu, s 1 otvorem pro baterii, odpadní ventil s keramickou krytkou (neuzavíratelný) H898188 je nutno objednat zvlášť	9 322	11 654	13 984	18
	H810284###1581	bez přepadu, s 3 otvory pro baterii, odpadní ventil s keramickou krytkou (neuzavíratelný) H898188 je nutno objednat zvlášť	9 322	11 654	13 984	18
	H810284###1121	bez přepadu, bez otvoru pro baterii, odpadní ventil s keramickou krytkou (neuzavíratelný) H898188 je nutno objednat zvlášť	9 322	11 654	13 984	18
		Umyvadlo 65 x 42 cm , broušená spodní část, montážní set M10 x 140 mm H899882 je nutno objednat zvlášť				
	H816284###1041	s přepadem, s 1 otvorem pro baterii	10 724	13 404	16 085	18
	H816284###1081	s přepadem, s 3 otvory pro baterii	10 724	13 404	16 085	18
	H816284###1091	s přepadem, bez otvoru pro baterii	10 724	13 404	16 085	18
	H816284###1111	bez přepadu, s 1 otvorem pro baterii, odpadní ventil s keramickou krytkou (neuzavíratelný) H898188 je nutno objednat zvlášť	10 724	13 404	16 085	18
	H816284###1581	bez přepadu, s 3 otvory pro baterii, odpadní ventil s keramickou krytkou (neuzavíratelný) H898188 je nutno objednat zvlášť	10 724	13 404	16 085	18
	H816284###1121	bez přepadu, bez otvoru pro baterii, odpadní ventil s keramickou krytkou (neuzavíratelný) H898188 je nutno objednat zvlášť	10 724	13 404	16 085	18
		Umyvadlo 75 x 42 cm , pro H410182 a H402352, montážní set M10 x 140 mm H899882 je nutno objednat zvlášť				
	H810285###1041	s přepadem, s 1 otvorem pro baterii	14 916	18 646	22 376	15
	H810285###1081	s přepadem, s 3 otvory pro baterii	14 916	18 646	22 376	15
	H810285###1091	s přepadem, bez otvoru pro baterii	14 916	18 646	22 376	15
	H810285###1111	bez přepadu, s 1 otvorem pro baterii, odpadní ventil s keramickou krytkou (neuzavíratelný) H898188 je nutno objednat zvlášť	14 916	18 646	22 376	15
	H810285###1581	bez přepadu, s 3 otvory pro baterii, odpadní ventil s keramickou krytkou (neuzavíratelný) H898188 je nutno objednat zvlášť	14 916	18 646	22 376	15
	H810285###1121	bez přepadu, bez otvoru pro baterii, odpadní ventil s keramickou krytkou (neuzavíratelný) H898188 je nutno objednat zvlášť	14 916	18 646	22 376	15

2. KOUPELNOVÉ SÉRIE

2.11. VAL

Bílá 000 | Bílá mat 757 | Černá mat 716 | Grafit mat 758





Na vybrané výrobky sanitární keramiky v bílé barvě je možno objednat speciální typ glazury LCC (400) za příplatek 2 000,- Kč nebo LCC Active (A00) za příplatek 2 250,- Kč bez DPH za 1 kus.

			Bílá 000	Bílá mat 757	Černá mat 716 Grafit mat 758	
	Číslo výrobku	Popis výrobku	Cena (CZK)	Cena (CZK)	Cena (CZK)	Ks/pal
		Umyvadlo 75 x 42 cm , broušená spodní část, montážní set M10 x 140 mm H899882 je nutno objednat zvlášť				
	H816285###1041	s přepadem, s 1 otvorem pro baterii	16 318	20 396	24 478	15
	H816285###1081	s přepadem, s 3 otvory pro baterii	16 318	20 396	24 478	15
	H816285###1091	s přepadem, bez otvoru pro baterii	16 318	20 396	24 478	15
	H816285###1111	bez přepadu, s 1 otvorem pro baterii, odpadní ventil s keramickou krytkou (neuzavíratelný) H898188 je nutno objednat zvlášť	16 318	20 396	24 478	15
	H816285###1581	bez přepadu, s 3 otvory pro baterii, odpadní ventil s keramickou krytkou (neuzavíratelný) H898188 je nutno objednat zvlášť	16 318	20 396	24 478	15
	H816285###1121	bez přepadu, bez otvoru pro baterii, odpadní ventil s keramickou krytkou (neuzavíratelný) H898188 je nutno objednat zvlášť	16 318	20 396	24 478	15
		Umyvadlo 95 x 42 cm , pro H410202 a H402412, upevnění na zeď, montážní set M10 x 140 mm H899882 je nutno objednat zvlášť				
	H810287###1041	s přepadem, s 1 otvorem pro baterii	17 716	22 143	26 573	9
	H810287###1071	s přepadem, se 2 otvory pro baterie	17 716	22 143	26 573	9
	H810287###1081	s přepadem, s 3 otvory pro baterii	17 716	22 143	26 573	9
	H810287###1091	s přepadem, bez otvoru pro baterii	17 716	22 143	26 573	9
	H810287###1111	bez přepadu, s 1 otvorem pro baterii	17 716	22 143	26 573	9
	H810287###1151	bez přepadu, se 2 otvory pro baterie	17 716	22 143	26 573	9
	H810287###1581	bez přepadu, s 3 otvory pro baterii	17 716	22 143	26 573	9
	H810287###1121	bez přepadu, bez otvoru pro baterii	17 716	22 143	26 573	9
		Umyvadlo 95 x 42 cm , broušená spodní část, upevnění na zeď, montážní set M10 x 140 mm H899882 je nutno objednat zvlášť				
	H816287###1041	s přepadem, s 1 otvorem pro baterii	19 114	23 894	28 671	9
	H816287###1071	s přepadem, se 2 otvory pro baterie	19 114	23 894	28 671	9
	H816287###1081	s přepadem, s 3 otvory pro baterii	19 114	23 894	28 671	9
	H816287###1091	s přepadem, bez otvoru pro baterii	19 114	23 894	28 671	9
	H816287###1111	bez přepadu, s 1 otvorem pro baterii	19 114	23 894	28 671	9
	H816287###1151	bez přepadu, se 2 otvory pro baterie	19 114	23 894	28 671	9
	H816287###1581	bez přepadu, s 3 otvory pro baterii	19 114	23 894	28 671	9
	H816287###1121	bez přepadu, bez otvoru pro baterii	19 114	23 894	28 671	9
		Umyvadlo 120x 42 cm , upevnění na zeď				
	H810289###1041	s přepadem, s 1 otvorem pro baterii	29 253	36 564	43 878	9
	H810289###1071	s přepadem, se 2 otvory pro baterie	29 253	36 564	43 878	9
	H810289###1091	s přepadem, bez otvoru pro baterii	29 253	36 564	43 878	9
	H810289###1111	bez přepadu, s 1 otvorem pro baterii	29 253	36 564	43 878	9
	H810289###1151	bez přepadu, se 2 otvory pro baterie	29 253	36 564	43 878	9
	H810289###1121	bez přepadu, bez otvoru pro baterii	29 253	36 564	43 878	9





2.11. VAL

Bílá 000 | Bílá mat 757 | Černá mat 716 | Grafit mat 758

Na vybrané výrobky sanitární keramiky v bílé barvě je možno objednat speciální typ glazury LCC (400) za příplatek 2 000,- Kč nebo LCC Active (A00) za příplatek 2 250,- Kč bez DPH za 1 kus.

			Bílá 000	Bílá mat 757	Černá mat 716 Grafit mat 758	
	Číslo výrobku	Popis výrobku	Cena (CZK)	Cena (CZK)	Cena (CZK)	Ks/pal
	H812281###1041	Umyvadlová mísa 50 x 40 cm , včetně fixačního setu H894961 s přepadem, s 1 otvorem pro baterii; sifon nutno objednat zvlášť	20 513	25 640	30 770	24
	H812281###1091	s přepadem, bez otvoru pro baterii; sifon nutno objednat zvlášť	20 513	25 640	30 770	24
	H812281###1111	bez přepadu, s 1 otvorem pro baterii; sifon a odpadní ventil s keramickou krytkou (neuzavíratelný) H898188 nutno objednat zvlášť	20 513	25 640	30 770	24
	H812281###1121	bez přepadu, bez otvoru pro baterii; sifon a odpadní ventil s keramickou krytkou (neuzavíratelný) H898188 nutno objednat zvlášť	20 513	25 640	30 770	24
	H812282###1091	Umyvadlová mísa 55 x 36 cm , včetně fixačního setu H894961 s přepadem, bez otvoru pro baterii; sifon nutno objednat zvlášť	22 376	27 968	33 562	24
	H812282###1121	bez přepadu, bez otvoru pro baterii; sifon a odpadní ventil s keramickou krytkou (neuzavíratelný) H898188 nutno objednat zvlášť	22 376	27 968	33 562	24
	H817281###1051	Zápustné umyvadlo 55 x 36 cm , včetně fixačního setu H894961 s přepadem, s 1 otvorem pro baterii vlevo; sifon nutno objednat zvlášť	18 648	23 310	27 973	18
	H817281###1061	s přepadem, s 1 otvorem pro baterii vpravo; sifon nutno objednat zvlášť	18 648	23 310	27 973	18
	H817281###1091	s přepadem, bez otvoru pro baterii; sifon nutno objednat zvlášť	18 648	23 310	27 973	18
	H817281###1131	bez přepadu, s 1 otvorem pro baterii vlevo; sifon a odpadní ventil s keramickou krytkou (neuzavíratelný) H898188 nutno objednat zvlášť	18 648	23 310	27 973	18
	H817281###1141	bez přepadu, s 1 otvorem pro baterii vpravo; sifon a odpadní ventil s keramickou krytkou (neuzavíratelný) H898188 nutno objednat zvlášť	18 648	23 310	27 973	18
	H817281###1121	bez přepadu, bez otvoru pro baterii; sifon a odpadní ventil s keramickou krytkou (neuzavíratelný) H898188 nutno objednat zvlášť	18 648	23 310	27 973	18
	H870281###0001	Mísa kulatá 32,5 x 32,5 cm . Není dostupná v LCC (400).	4 662	5 826	6 993	60
	H870282###0001	Mísa obdélníková 36 x 28 cm . Není dostupná v LCC (400) ani v LCC Active (A00).	4 662	5 826	6 993	60

2.11. VAL



	Číslo výrobku	Popis výrobku	Cena (CZK)	Ks/pal
	H8981840000001	Odpadní ventil s keramickou krytkou, neuzavíratelný (pro umyvadla bez přepadu, se standardním odpadem)	1 100	---
	H8981847570001	bílá	1 375	---
	H8981847160001	bílá mat černá mat	1 650	---
 Saphirkeramik	H8981910000001	Odpadní ventil s automatickou zátkou , včetně keramické krytky Saphirkeramik (pro umyvadla Saphirkeramik s přepadem, se standardním odpadem)	2 554	500
	H8981917570001	bílá	3 192	500
	H8981917160001	bílá mat černá mat	3 829	500
	H8981917580001	grafit mat	3 829	500
 Saphirkeramik	H8981920000001	Odpadní ventil se zátkou click-clack , včetně keramické krytky Saphirkeramik (pro umyvadla Saphirkeramik s přepadem, se standardním odpadem)	3 661	500
	H8981927570001	bílá	4 577	500
	H8981927160001	bílá mat černá mat	5 493	500
	H8981927580001	grafit mat	5 493	500
 Saphirkeramik	H8981880000001	Odpadní ventil s keramickou krytkou Saphirkeramik, neuzavíratelný (pro umyvadla Saphirkeramik bez přepadu, se standardním odpadem)	3 505	480
	H8981887570001	bílá	4 383	480
	H8981887160001	bílá mat černá mat	5 258	480
	H8981887580001	grafit mat	5 258	480
	H898188A000001	bílá s LCC Active	5 755	480
	H8998820000001	Montážní set M10 x 140 mm	130	---

2. KOUPELNOVÉ SÉRIE

2.11. VAL



Bílá 000 | Bílá mat 757

Na vybrané výrobky sanitární keramiky v bílé barvě je možno objednat speciální typ glazury LCC (400) za příplatek 2 000,- Kč nebo LCC Active (A00) za příplatek 2 250,- Kč bez DPH za 1 kus.

	Číslo výrobku	Popis výrobku	Bílá 000	Bílá mat 757	Ks/pal
			Cena (CZK)	Cena (CZK)	
 <p>RIMLESS</p>	H820281###0001	Závěsný klozet rimless , hluboké splachování, 4,5/3 l, včetně Laufen EasyFit uchycení*. Sedátko s poklopem H894281 se musí objednat zvlášť.	11 247	14 057	12
	H894281###0001	Sedátko s poklopem , odnímatelné, se zpomalovacím sklápěcím systémem. Není dostupný v LCC ani LCC Active.	4 631	6 946	96
	H830281###3021	Závěsný bidet , s 1 otvorem pro baterii, s přepadem	11 247	14 057	18

* Číslo uchycení Laufen Easyfit, jako náhradního dílu, naleznete v aktuálním Laufen technickém listu pro příslušný výrobek.





Bílá 000 | Bílá mat 757 | Černá mat 716 | Grafit mat 758

	Číslo výrobku	Popis výrobku	Bílá 000	Bílá mat 757	Černá mat 716 Grafit mat 758	Ks/pal
			Cena (CZK)	Cena (CZK)	Cena (CZK)	
<p>Saphirkeramik</p>   <p>H872280 H872281</p>	H872280###0001 H872281###0001	Držák toaletního papíru 17 × 13 × 11,5 cm , včetně instalační sady pravý levý	4 250 4 250	5 313 5 313	6 375 6 375	180 180
	H872282###0001	Držák WC kartáče 15 × 10 × 36 cm , včetně kartáče a instalační sady	1 778	2 222	2 667	216

2.11. VAL

Bílá 000 | Bílá mat 757 | Černá lesk 020 | Černá mat 716 | Grafit mat 758 | Šedá mat 759

Na vybrané výrobky sanitární keramiky v bílé barvě je možno objednat speciální typ glazury LCC (400) za příplatek 2 000,- Kč nebo LCC Active (A00) za příplatek 2 250,- Kč bez DPH za 1 kus.

			Bílá 000	Bílá mat 757	Černá lesk 020 Černá mat 716 Grafit mat 758 Šedá mat 759	
	Číslo výrobku	Popis výrobku	Cena (CZK)	Cena (CZK)	Cena (CZK)	Ks/pal
	H840281###0001	Odsávací urinál rimless, vnitřní přívod vody, s otvory pro poklop; 1litrový sifón H894181 objednat zvlášť	9 276	11 595	13 914	16
	H840285###0001	Odsávací urinál rimless, vnitřní přívod vody, bez otvorů pro poklop; 1litrový sifón H894181 objednat zvlášť	8 501	10 627	12 752	16
	H840286###0001	Odsávací urinál rimless, vnitřní přívod vody DN50, bez otvorů pro poklop, se senzorem na síťový provoz (230 V), integrovaným Bluetooth, antivandal; 1litrový sifón H894181 objednat zvlášť	27 824	34 780	41 736	16
	H894282###0001	Poklop k urinálu, se zpomalovacím sklápěcím systémem. Není dostupný v LCC ani LCC Active.	3 304	4 956	4 956	108
	H847280###0001	Urinálová dělicí stěna	6 956	8 696	10 434	30





2.11. VAL

Bílá mat 260 | Bílá lesk 261 | Světlý jilm 262 | Tmavý jilm 263 | Šedá traffic 266 | Multicolor 999.

Sifon není součástí umyvadlových skříněk a je nutno ho objednat zvlášť.

	Číslo výrobku	Popis výrobku	Cena (CZK)	Ks/pal
 <p>PACK</p>	H8622802601061	Umyvadlo H815280 se skříňkou Base H403052 34 × 22 × 64 cm, 1 dvířka, panty vpravo. Lze instalovat standardní nebo prostorově úsporný sifon H894240. bílá mat	16 617	24
	H8622802611061	bílá lesk	17 777	24
	H8622802621061	světlý jilm	16 617	24
	H8622802631061	tmavý jilm	16 617	24
	H8622802661061	šedá traffic	16 617	24
	H8622809991061	multicolor	21 254	24

Chrom 004

	Číslo výrobku	Popis výrobku	Cena (CZK)	Ks/pal
	H381280040001	Držák na ručník 22 × 13,3 × 7,5 cm, chrom, pro kulatá umyvátka. Montáž držáků přímo na šrouby k upevnění umyvadla na zeď. pro H815284	2 164	30
	H3812810040001	pro H815283	2 164	30
		Držák není kompatibilní s umyvadly řezanými na míru.		
	H3812820040001	Držák na ručník 26,5 × 14 × 7,5 cm, levý, chrom, pro umyvadlo H815285. Montáž držáků přímo na šrouby k upevnění umyvadla na zeď.	2 319	30
	H3812830040001	Držák na ručník 36,5 × 14 × 7,5 cm, chrom, pro dvojumyvadlo H814282. Montáž držáků přímo na šrouby k upevnění umyvadla na zeď. levý	2 938	12
	H3812840040001	pravý	2 938	12
	H3812850040001	Držák na ručník 40,5 × 7,5 cm, levý, chrom, pro umyvadlo H815288. Montáž držáků přímo na šrouby k upevnění umyvadla na zeď.	2 549	12





2. KOUPELNOVÉ SÉRIE

2.11. VAL

Nábytek SPACE pro umyvadla VAL

Bílá mat (s lesklým hliníkovým rámečkem) 100 | Světlý ořech (s lesklým hliníkovým rámečkem) 101 | Tmavý jilm (s tmavým hliníkovým rámečkem) 103 | Multicolor 999.

Sífon není součástí dodávky umyvadlových skříněk a je nutno ho objednat zvlášť.

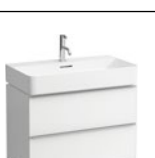
	Číslo výrobku	Popis výrobku	Cena (CZK)	Ks/pal
		Skřínka pod umyvadlo 43,5 x 52 x 41 cm , 2 zásuvky, včetně instalačního setu pro nábytek H491140, pro umyvadlo H815281. Lze instalovat pouze prostorově úsporný sífon H894240.		
	H4101021601001	bílá mat	25 200	12
	H4101021601011	světlý ořech	25 200	12
	H4101021601031	tmavý jilm	25 200	12
	H4101021609991	multicolor	29 321	12
	H4954011606311	Dělicí systém do zásuvek , malý 20 x 4,5 x 27,6 cm, bílá mat	2 413	310
	H4954051606311	Dělicí systém do zásuvek , velký 32 x 4,5 x 27,6 cm, bílá mat	2 899	200
H4112201601051	Nožky (2 kusy) hliník, nutno objednat zvlášť	3 378	930	
		Skřínka pod umyvadlo 53,5 x 52 x 41 cm , 2 zásuvky, včetně instalačního setu pro nábytek H491140, pro umyvadlo H810282. Lze instalovat pouze prostorově úsporný sífon H894240.		
	H4101221601001	bílá mat	26 170	8
	H4101221601011	světlý ořech	26 170	8
	H4101221601031	tmavý jilm	26 170	8
	H4101221609991	multicolor	30 652	8
	H4954011606311	Dělicí systém do zásuvek , malý 20 x 4,5 x 27,6 cm, bílá mat	2 413	310
	H4954051606311	Dělicí systém do zásuvek , velký 32 x 4,5 x 27,6 cm, bílá mat	2 899	200
H4112201601051	Nožky (2 kusy) hliník, nutno objednat zvlášť	3 378	930	
		Skřínka pod umyvadlo 58,5 x 52 x 41 cm , 2 zásuvky, včetně instalačního setu pro nábytek H491140, pro umyvadlo H810283. Lze instalovat pouze prostorově úsporný sífon H894240.		
	H4101421601001	bílá mat	26 895	8
	H4101421601011	světlý ořech	26 895	8
	H4101421601031	tmavý jilm	26 895	8
	H4101421609991	multicolor	31 458	8
	H4954011606311	Dělicí systém do zásuvek , malý 20 x 4,5 x 27,6 cm, bílá mat	2 413	310
	H4954051606311	Dělicí systém do zásuvek , velký 32 x 4,5 x 27,6 cm, bílá mat	2 899	200
H4112201601051	Nožky (2 kusy) hliník, nutno objednat zvlášť	3 378	930	
		Skřínka pod umyvadlo 63,5 x 52 x 41 cm , 2 zásuvky, včetně instalačního setu pro nábytek H491140, pro umyvadlo H810284. Lze instalovat pouze prostorově úsporný sífon H894240.		
	H4101621601001	bílá mat	27 745	8
	H4101621601011	světlý ořech	27 745	8
	H4101621601031	tmavý jilm	27 745	8
	H4101621609991	multicolor	32 428	8
	H4954011606311	Dělicí systém do zásuvek , malý 20 x 4,5 x 27,6 cm, bílá mat	2 413	310
	H4954051606311	Dělicí systém do zásuvek , velký 32 x 4,5 x 27,6 cm, bílá mat	2 899	200
H4112201601051	Nožky (2 kusy) hliník, nutno objednat zvlášť	3 378	930	
		Skřínka pod umyvadlo 73,5 x 52 x 41 cm , 2 zásuvky, včetně instalačního setu pro nábytek H491140, pro umyvadlo H810285. Lze instalovat pouze prostorově úsporný sífon H894240.		
	H4101821601001	bílá mat	29 805	6
	H4101821601011	světlý ořech	29 805	6
	H4101821601031	tmavý jilm	29 805	6
	H4101821609991	multicolor	35 095	6
	H4954011606311	Dělicí systém do zásuvek , malý 20 x 4,5 x 27,6 cm, bílá mat	2 413	310
	H4954051606311	Dělicí systém do zásuvek , velký 32 x 4,5 x 27,6 cm, bílá mat	2 899	200
H4112201601051	Nožky (2 kusy) hliník, nutno objednat zvlášť	3 378	930	









* Umyvadlo není součástí.

2.11. VAL

Nábytek SPACE pro umyvadla VAL

Bílá mat (s lesklým hliníkovým rámečkem) 100 | Světlý ořech (s lesklým hliníkovým rámečkem) 101 | Tmavý jilm (s tmavým hliníkovým rámečkem) 103 | Multicolor 999

Sifon není součástí dodávky umyvadlových skříněk a je nutno ho objednat zvlášť.

	Číslo výrobku	Popis výrobku	Cena (CZK)	Ks/pal
	H4102021601001	Skříňka pod umyvadlo 93,5 x 52 x 41 cm , 2 zásuvky, včetně instalačního setu pro nábytek H491140, pro umyvadlo H810287. Lze instalovat pouze prostorově úsporný sifon H894240.		
		bílá mat	31 823	4
		světlý ořech	31 823	4
		tmavý jilm	31 823	4
		multicolor	37 639	4
	H4954011606311	Dělicí systém do zásuvek , malý 20 x 4,5 x 27,6 cm, bílá mat	2 413	310
	H4954051606311	Dělicí systém do zásuvek , velký 32 x 4,5 x 27,6 cm, bílá mat	2 899	200
H4112201601051	Nožky (2 kusy) hliník, nutno objednat zvlášť	3 378	930	
	H4102221601001	Skříňka pod umyvadlo 118,5 x 52 x 41 cm , 2 zásuvky, včetně instalačního setu pro nábytek H491140, pro umyvadlo H810289 a pro umyvadlo H814282, 1 200 mm. Lze instalovat pouze prostorově úsporný sifon H894240.		
		bílá mat	34 417	4
		světlý ořech	34 417	4
		tmavý jilm	34 417	4
		multicolor	40 914	4
	H4954011606311	Dělicí systém do zásuvek , malý 20 x 4,5 x 27,6 cm, bílá mat	2 413	310
	H4954051606311	Dělicí systém do zásuvek , velký 32 x 4,5 x 27,6 cm, bílá mat	2 899	200
H4112201601051	Nožky (2 kusy) hliník, nutno objednat zvlášť	3 378	930	
	H4954001606311	Dělicí systém do zásuvek 20 x 24,4 x 45 cm , bílá mat	2 535	310
	H4954021606311	Dělicí systém do zásuvek 20 x 32,4 x 45 cm , bílá mat	2 497	310
	H4954041606311	Dělicí systém do zásuvek 32 x 24,4 x 45 cm , bílá mat	2 991	200
	H4954061606311	Dělicí systém do zásuvek 32 x 32,4 x 45 cm , bílá mat	2 991	200
	H4109011601001	Vysoká skříňka 30 x 30 x 170 cm , zrcadlové dveře vlevo nebo vpravo, 4 skleněné police, včetně instalačního setu H494012		
		bílá mat	27 745	6
		světlý ořech	27 745	6
		tmavý jilm	27 745	6
		multicolor	40 749	6
	H4112201601051	Nožky (2 kusy) hliník, nutno objednat zvlášť	3 378	---
	H4109001601001	Otevřená skříňka 30 x 29,5 x 170 cm , 4 police z HPL laminátu, včetně instalačního setu H494012		
		bílá mat	21 121	6
		světlý ořech	21 121	6
		tmavý jilm	21 121	6
		multicolor	42 445	6
	H4112201601051	Nožky (2 kusy) hliník, nutno objednat zvlášť	3 378	---
	H4109051601001	Otevřená skříňka 15 x 29,5 x 170 cm , 4 police z HPL laminátu, včetně instalačního setu H494012		
		bílá mat	17 849	12
		světlý ořech	17 849	12
		tmavý jilm	17 849	12
		multicolor	37 881	12
	H4112201601051	Nožky (2 kusy) hliník, nutno objednat zvlášť	3 378	---

* Umyvadlo není součástí.







2.11. VAL

Nábytek BASE pro umyvadla VAL

Bílá mat 260 | Bílá lesk 261 | Světlý jilm 262 | Tmavý jilm 263 | Šedá traffic 266 | Multicolor 999.

Sífon není součástí dodávky umyvadlových skříňek a je nutno ho objednat zvlášť.

Doporučujeme kombinovat se středními nebo vysokými skříňkami BASE s rádiusem.

	Číslo výrobku	Popis výrobku	Cena (CZK)	Ks/pal
		Skříňka pod umyvadlo 43,3 x 52,7 x 39,1 cm , 2 zásuvky, pro umyvátko H815281. Lze instalovat standardní nebo prostorově úsporný sífon H894240.		
	H4021321102601	bílá mat	12 859	16
	H4021321102611	bílá lesk	13 665	16
	H4021321102621	světlý jilm	13 665	16
	H4021321102631	tmavý jilm	13 665	16
	H4021321102661	šedá traffic	13 665	16
H4021321109991	multicolor	19 290	16	
		Skříňka pod umyvadlo 53,3 x 52,7 x 39,1 cm , 2 zásuvky, pro umyvadlo H810282. Lze instalovat standardní nebo prostorově úsporný sífon H894240.		
	H4021921102601	bílá mat	11 936	12
	H4021921102611	bílá lesk	12 659	12
	H4021921102621	světlý jilm	12 659	12
	H4021921102631	tmavý jilm	14 066	12
	H4021921102661	šedá traffic	14 066	12
H4021921109991	multicolor	20 093	12	
		Skříňka pod umyvadlo 58,3 x 52,7 x 39,1 cm , 2 zásuvky, pro umyvadlo H810283. Lze instalovat standardní nebo prostorově úsporný sífon H894240.		
	H4022521102601	bílá mat	12 299	12
	H4022521102611	bílá lesk	13 382	12
	H4022521102621	světlý jilm	13 382	12
	H4022521102631	tmavý jilm	14 869	12
	H4022521102661	šedá traffic	13 382	12
H4022521109991	multicolor	21 700	12	
		Skříňka pod umyvadlo 58,5 x 52 x 29 cm , 2 dvířka, pro umyvadlo H815285. Lze instalovat standardní nebo prostorově úsporný sífon H894240.		
	H4025521102601	bílá mat	10 821	11
	H4025521102611	bílá lesk	11 632	11
	H4025521102621	světlý jilm	10 821	11
	H4025521102631	tmavý jilm	10 821	11
	H4025521102661	šedá traffic	11 632	11
H4025521109991	multicolor	13 256	11	
		Skříňka pod umyvadlo 63,5 x 52,7 x 39,1 cm , 2 zásuvky, pro umyvadlo H810284. Lze instalovat standardní nebo prostorově úsporný sífon H894240.		
	H4023121102601	bílá mat	13 020	9
	H4023121102611	bílá lesk	14 105	9
	H4023121102621	světlý jilm	14 105	9
	H4023121102631	tmavý jilm	15 672	9
	H4023121102661	šedá traffic	15 672	9
H4023121109991	multicolor	22 101	9	
		Skříňka pod umyvadlo 73,3 x 52,7 x 39,1 cm , 2 zásuvky, pro umyvadlo H810285. Lze instalovat standardní nebo prostorově úsporný sífon H894240.		
	H4023521102601	bílá mat	15 270	9
	H4023521102611	bílá lesk	16 478	9
	H4023521102621	světlý jilm	16 478	9
	H4023521102631	tmavý jilm	16 478	9
	H4023521102661	šedá traffic	16 478	9
H4023521109991	multicolor	23 711	9	

* Umyvadlo není součástí.

2. KOUPELNOVÉ SÉRIE







2.11. VAL

Nábytek BASE pro umyvadla VAL

Bílá mat 260 | Bílá lesk 261 | Světlý jilm 262 | Tmavý jilm 263 | Šedá traffic 266 | Multicolor 999.

Sifon není součástí dodávky umyvadlových skříněk a je nutno ho objednat zvlášť.

Doporučujeme kombinovat se středními nebo vysokými skřínkami BASE s rádiusem.

	Číslo výrobku	Popis výrobku	Cena (CZK)	Ks/pal
		Skříňka pod umyvadlo 93 x 52,7 x 39,1 cm , 2 zásuvky, pro umyvadlo H810287. Lze instalovat standardní nebo prostorově úsporný sifon H894240.		
	H4024121102601	bílá mat	16 478	6
	H4024121102611	bílá lesk	17 683	6
	H4024121102621	světlý jilm	17 683	6
	H4024121102631	tmavý jilm	17 683	6
	H4024121102661	šedá traffic	17 683	6
H4024121109991	multicolor	25 316	6	
		Skříňka pod umyvadlo 118 x 52,7 x 39,1 cm , 2 zásuvky, pro umyvadlo H810289. Lze instalovat standardní nebo prostorově úsporný sifon H894240.		
	H4024721102601	bílá mat	18 485	4
	H4024721102611	bílá lesk	19 692	4
	H4024721102621	světlý jilm	19 692	4
	H4024721102631	tmavý jilm	19 692	4
	H4024721102661	šedá traffic	19 692	4
H4024721109991	multicolor	27 728	4	
		Skříňka pod umyvadlo 118 x 39 x 52 cm , se 4 zásuvkami, vč. 2 dělicích systémů do zásuvek, pro dvojumyvadla H814282. Lze instalovat standardní nebo prostorově úsporný sifon H894240.		
	H4025341102601	bílá mat	23 959	4
	H4025341102611	bílá lesk	25 506	4
	H4025341102621	světlý jilm	24 733	4
	H4025341102631	tmavý jilm	24 733	4
	H4025341102661	šedá traffic	25 506	4
H4025341109991	multicolor	34 780	4	
	H4029901100001	Nožičky (2 ks), výška 264 mm, pro všechny skřínky Base pro umyvadla VAL	3 376	500
		Držák na ručník k nábytku 270 mm		
	H4909501040001	eloxovaný hliník (lesk)	2 502	---
	H4909501050001	světlý hliník (mat)	2 905	---
H4909501060001	tmavý hliník (mat)	2 905	---	
		Držák na ručník k nábytku 320 mm		
	H4909511040001	eloxovaný hliník (lesk)	2 745	---
	H4909511050001	světlý hliník (mat)	3 150	---
H4909511060001	tmavý hliník (mat)	3 150	---	
		Držák na ručník k nábytku 400 mm		
	H4909521040001	eloxovaný hliník (lesk)	3 069	---
	H4909521050001	světlý hliník (mat)	3 472	---
H4909521060001	tmavý hliník (mat)	3 472	---	
	H8942400000001	Prostorově úsporný sifon	755	200







* Umyvadlo není součástí.

2. KOUPELNOVÉ SÉRIE

2.11. VAL

Nábytek BASE pro umyvadla VAL







Bílá mat 260 | Bílá lesk 261 | Světlý jilm 262 | Tmavý jilm 263 | Šedá traffic 266 | Multicolor 999.

	Číslo výrobku	Popis výrobku	Cena (CZK)	Ks/pal
		Střední skříňka 35 x 70 x 18 cm, levá, verze s madly		
	H4026011102601	bílá mat	7 636	27
	H4026011102611	bílá lesk	8 439	27
	H4026011102621	světlý jilm	8 439	27
	H4026011102631	tmavý jilm	8 439	27
	H4026011102661	šedá traffic	8 439	27
	H4026011109991	multicolor	12 458	27
		Střední skříňka 35 x 70 x 18 cm, pravá, verze s madly		
	H4026021102601	bílá mat	7 636	27
	H4026021102611	bílá lesk	8 439	27
	H4026021102621	světlý jilm	8 439	27
	H4026021102631	tmavý jilm	8 439	27
	H4026021102661	šedá traffic	8 439	27
	H4026021109991	multicolor	12 458	27
		Vysoká skříňka 35 x 165 x 18 cm, levá (bočnice korpusu s radiusem)		
	H4026411102601	bílá mat	11 252	9
	H4026411102611	bílá lesk	12 458	9
	H4026411102621	světlý jilm	12 458	9
	H4026411102631	tmavý jilm	12 458	9
	H4026411102661	šedá traffic	12 458	9
	H4026411109991	multicolor	21 700	9
		Vysoká skříňka 35 x 165 x 18 cm, pravá (bočnice korpusu s radiusem)		
	H4026421102601	bílá mat	11 252	9
	H4026421102611	bílá lesk	12 458	9
	H4026421102621	světlý jilm	12 458	9
	H4026421102631	tmavý jilm	12 458	9
	H4026421102661	šedá traffic	12 458	9
	H4026421109991	multicolor	21 700	9
		Vysoká skříňka 35 x 165 x 33,5 cm, levá (bočnice korpusu s radiusem)		
	H4026711102601	bílá mat	12 859	6
	H4026711102611	bílá lesk	14 869	6
	H4026711102621	světlý jilm	14 869	6
	H4026711102631	tmavý jilm	14 869	6
	H4026711102661	šedá traffic	14 869	6
	H4026711109991	multicolor	28 128	6
		Vysoká skříňka 35 x 165 x 33,5 cm, pravá (bočnice korpusu s radiusem)		
	H4026721102601	bílá mat	12 859	6
	H4026721102611	bílá lesk	14 869	6
	H4026721102621	světlý jilm	14 869	6
	H4026721102631	tmavý jilm	14 869	6
	H4026721102661	šedá traffic	14 869	6
	H4026721109991	multicolor	28 128	6

2.11. VAL

Nábytek BASE pro umyvadla VAL

Bílá mat 260 | Bílá lesk 261 | Světlý jilm 262 | Tmavý jilm 263 | Šedá traffic 266 | Multicolor 999.

	Číslo výrobku	Popis výrobku	Cena (CZK)	Ks/pal
	H4026911102601	Vysoká skříňka 35 x 165 x 33,5 cm, levá, 2 dvířka, 1 otevřená polička (bočnice korpusu s radiusem) bílá mat	16 074	6
	H4026911102611	bílá lesk	18 083	6
	H4026911102621	světlý jilm	18 083	6
	H4026911102631	tmavý jilm	18 083	6
	H4026911102661	šedá traffic	18 083	6
	H4026911109991	multicolor	32 149	6
	H4026921102601	Vysoká skříňka 35 x 165 x 33,5 cm, pravá, 2 dvířka, 1 otevřená polička (bočnice korpusu s radiusem) bílá mat	16 074	6
	H4026921102611	bílá lesk	18 083	6
	H4026921102621	světlý jilm	18 083	6
	H4026921102631	tmavý jilm	18 083	6
	H4026921102661	šedá traffic	18 083	6
	H4026921109991	multicolor	32 149	6
	H4027111102601	Vysoká skříňka 35 x 165 x 33,5 cm, levá, 2 dvířka, 1 zásuvka (bočnice korpusu s radiusem) bílá mat	19 290	6
	H4027111102611	bílá lesk	21 297	6
	H4027111102621	světlý jilm	21 297	6
	H4027111102631	tmavý jilm	21 297	6
	H4027111102661	šedá traffic	21 297	6
	H4027111109991	multicolor	34 559	6
	H4027121102601	Vysoká skříňka 35 x 165 x 33,5 cm, pravá, 2 dvířka, 1 zásuvka (bočnice korpusu s radiusem) bílá mat	19 290	6
	H4027121102611	bílá lesk	21 297	6
	H4027121102621	světlý jilm	21 297	6
	H4027121102631	tmavý jilm	21 297	6
	H4027121102661	šedá traffic	21 297	6
	H4027121109991	multicolor	34 559	6
	H4027301102601	Vysoká skříňka na míru (bočnice korpusu s radiusem), v šířce od 250–450 mm a max. výšce 1 650 mm. bílá mat	*	---
	H4027301102611	bílá lesk	*	---
	H4027301102621	světlý jilm	*	---
	H4027301102631	tmavý jilm	*	---
	H4027301102661	šedá traffic	*	---
	H4027301109991	multicolor	*	---
	H4930201100001	Koš na prádlo, pro vysoké skříňky	2 573	32

* Cena na vyžádání.



2. KOUPELNOVÉ SÉRIE

2.11. VAL

Bílá 000 | Translucent T00 **NOVINKA**

U van se systémem je instalace zahrnuta v ceně a je možná pouze prostřednictvím smluvního servisního střediska.

Seznam servisních středisek je k dispozici na www.jika.cz.

	Číslo výrobku	Popis výrobku	Bílá 000 Cena (CZK)	Translucent T00 Cena (CZK)	Ks/pal
	H2302820000001 H230282T006171	Vana 160 x 75 x 52 cm , samostatně stojící, včetně 1 m ohebné hadice a vanového odpadu click-clack. materiál Sentec, bílá barva materiál Luminex, průsvitná s LED panelem NOVINKA	123 063	*	1
	H2312820000001	Vana 130 x 130 x 55 cm , samostatně stojící, Sentec, včetně vanového odpadu click-clack. Pouze v bílé barvě.	115 928		1

* Cena na vyžádání.

Příslušenství k vanám VAL (nutno objednat zvlášť)







	Číslo výrobku	Popis výrobku	Cena (CZK)	Ks/pal
	H2951400000001	Sentec krytka a vanová výpusť click-clack , barva bílá, pro volně stojící vany	3 419	---
	H2951410000001	Sentec krytka vanové výpusti click-clack , barva bílá, pro volně stojící vany	2 279	---
		Krytka a vanová výpusť click-clack , pro volně stojící vany		
	H2951390040001	chrom	1 709	---
	H2951391610001	inox kartáčovaná ocel	3 191	---
	H2951391620001	zlatorůžová	3 191	---
	H2951391630001	titan černý mat	3 191	---
	H2951392610001	bílá lesk	2 507	---
	H2951392680001	bílá mat	2 507	---
	H2951394500001	černá mat	2 507	---

2. KOUPELNOVÉ SÉRIE

2.12. MEDA **NOVINKA**

Bílá 000 | Bílá mat 757 | Černá mat 716 | Grafit mat 758

Na vybrané výrobky sanitární keramiky v bílé barvě je možno objednat speciální typ glazury LCC (400) za příplatek 2 000,- Kč bez DPH za 1 kus.







			Bílá 000	Bílá mat 757	Černá mat 716 Grafit mat 758	
	Číslo výrobku	Popis výrobku	Cena (CZK)	Cena (CZK)	Cena (CZK)	Ks/pal
		Umývatko 45 x 34 cm , pro skříňku H421541, H421542				
	H815111###1041	s 1 otvorem pro baterii uprostřed	3 380	4 225	5 070	36
	H815111###1091	bez otvoru pro baterii	3 380	4 225	5 070	36
	H815111###1111	s 1 otvorem pro baterii, bez přepadu	3 380	4 225	5 070	36
H815111###1121	bez otvoru pro baterii, bez přepadu	3 380	4 225	5 070	36	
		Umývatko 45 x 34 cm , broušená spodní část				
	H816111###1041	s 1 otvorem pro baterii uprostřed	4 619	5 774	6 929	36
	H816111###1091	bez otvoru pro baterii	4 619	5 774	6 929	36
	H816111###1111	s 1 otvorem pro baterii, bez přepadu	4 619	5 774	6 929	36
H816111###1121	bez otvoru pro baterii, bez přepadu	4 619	5 774	6 929	36	
		Umývatko 46 x 23,5 cm , s armaturní deskou vpravo, pro skříňku H421552				
	H815113###1141	s 1 otvorem pro baterii vpravo, bez přepadu	3 098	3 873	4 647	36
H815113###1121	bez otvoru pro baterii, bez přepadu	3 098	3 873	4 647	36	
		Umývatko 55 x 46 cm , pro skříňku H421562				
	H810112###1041	s 1 otvorem pro baterii uprostřed	4 788	5 985	7 182	24
	H810112###1091	bez otvoru pro baterii	4 788	5 985	7 182	24
	H810112###1111	s 1 otvorem pro baterii, bez přepadu	4 788	5 985	7 182	24
H810112###1121	bez otvoru pro baterii, bez přepadu	4 788	5 985	7 182	24	
		Umývatko 55 x 46 cm , broušená spodní část				
	H816112###1041	s 1 otvorem pro baterii uprostřed	6 027	7 534	9 041	24
	H816112###1091	bez otvoru pro baterii	6 027	7 534	9 041	24
	H816112###1111	s 1 otvorem pro baterii, bez přepadu	6 027	7 534	9 041	24
H816112###1121	bez otvoru pro baterii, bez přepadu	6 027	7 534	9 041	24	
		Umývatko 60 x 46 cm , pro skříňku H421572				
	H810113###1041	s 1 otvorem pro baterii uprostřed	5 351	6 689	8 027	24
	H810113###1091	bez otvoru pro baterii	5 351	6 689	8 027	24
	H810113###1111	s 1 otvorem pro baterii, bez přepadu	5 351	6 689	8 027	24
H810113###1121	bez otvoru pro baterii, bez přepadu	5 351	6 689	8 027	24	
		Umývatko 60 x 46 cm , broušená spodní část				
	H816113###1041	s 1 otvorem pro baterii uprostřed	6 590	8 238	9 885	24
	H816113###1091	bez otvoru pro baterii	6 590	8 238	9 885	24
	H816113###1111	s 1 otvorem pro baterii, bez přepadu	6 590	8 238	9 885	24
H816113###1121	bez otvoru pro baterii, bez přepadu	6 590	8 238	9 885	24	

2. KOUPELNOVÉ SÉRIE

2.12. MEDA **NOVINKA**

Bílá 000 | Bílá mat 757 | Černá mat 716 | Grafit mat 758

Na vybrané výrobky sanitární keramiky v bílé barvě je možno objednat speciální typ glazury LCC (400) za příplatek 2 000,- Kč bez DPH za 1 kus.





			Bílá 000	Bílá mat 757	Černá mat 716 Grafit mat 758	
	Číslo výrobku	Popis výrobku	Cena (CZK)	Cena (CZK)	Cena (CZK)	Ks/pal
	H810114###1041	Umývátko 65 x 46 cm, pro skříňku H421582				
	H810114###1091	s 1 otvorem pro baterii uprostřed	6 196	7 745	9 294	18
	H810114###1111	bez otvoru pro baterii	6 196	7 745	9 294	18
	H810114###1121	s 1 otvorem pro baterii, bez přepadu	6 196	7 745	9 294	18
	H816114###1041	Umývátko 65 x 46 cm, broušená spodní část				
	H816114###1091	s 1 otvorem pro baterii uprostřed	7 435	9 294	11 153	18
	H816114###1111	bez otvoru pro baterii	7 435	9 294	11 153	18
	H816114###1121	s 1 otvorem pro baterii, bez přepadu	7 435	9 294	11 153	18
	H817115###1041	Umývadlo 80 x 46 cm, s odkládací plochou vlevo, pro skříňku H421592				
	H817115###1081	s 1 otvorem pro baterii uprostřed	11 265	14 081	16 899	18
	H817115###1091	s 3 otvory pro baterii	11 265	14 081	16 898	18
	H817115###1111	bez otvoru pro baterii	11 265	14 081	16 898	18
	H817115###1121	s 1 otvorem pro baterii, bez přepadu	11 265	14 081	16 898	18
	H817115###1581	bez otvoru pro baterii, bez přepadu	11 265	14 081	16 898	18
	H817116###1041	Umývadlo 80 x 46 cm, s odkládací plochou vpravo, pro skříňku H421602				
	H817116###1081	s 1 otvorem pro baterii uprostřed	11 265	14 081	16 898	18
	H817116###1091	s 3 otvory pro baterii	11 265	14 081	16 898	18
	H817116###1111	bez otvoru pro baterii	11 265	14 081	16 898	18
	H817116###1121	s 1 otvorem pro baterii, bez přepadu	11 265	14 081	16 898	18
	H817116###1581	bez otvoru pro baterii, bez přepadu	11 265	14 081	16 898	18
	H810117###1041	Umývadlo 80 x 46 cm, pro skříňku H421612				
	H810117###1081	s 1 otvorem pro baterii uprostřed	10 702	13 378	16 053	15
	H810117###1091	s 3 otvory pro baterii	10 702	13 378	16 053	15
	H810117###1111	bez otvoru pro baterii	10 702	13 378	16 053	15
	H810117###1121	s 1 otvorem pro baterii, bez přepadu	10 702	13 378	16 053	15
	H810117###1581	bez otvoru pro baterii, bez přepadu	10 702	13 378	16 053	15
	H816117###1041	Umývadlo 80 x 46 cm, broušená spodní část				
	H816117###1081	s 1 otvorem pro baterii uprostřed	11 941	14 926	17 912	15
	H816117###1091	s 3 otvory pro baterii	11 941	14 926	17 912	15
	H816117###1111	bez otvoru pro baterii	11 941	14 926	17 912	15
	H816117###1121	s 1 otvorem pro baterii, bez přepadu	11 941	14 926	17 912	15
	H816117###1581	bez otvoru pro baterii, bez přepadu	11 941	14 926	17 912	15

2. KOUPELNOVÉ SÉRIE

2.12. MEDA **NOVINKA**

Bílá 000 | Bílá mat 757 | Černá mat 716 | Grafit mat 758





Na vybrané výrobky sanitární keramiky v bílé barvě je možno objednat speciální typ glazury LCC (400) za příplatek 2 000,- Kč bez DPH za 1 kus.

			Bílá 000	Bílá mat 757	Černá mat 716 Grafit mat 758	
	Číslo výrobku	Popis výrobku	Cena (CZK)	Cena (CZK)	Cena (CZK)	Ks/pal
		Umyvadlo 100 x 46 cm , s odkládací plochou vpravo a vlevo, pro skříňku H421622				
	H810119###1041	s 1 otvorem pro baterii uprostřed	14 081	17 601	21 122	12
	H810119###1081	s 3 otvory pro baterii	14 081	17 601	21 122	12
	H810119###1091	bez otvoru pro baterii	14 081	17 601	21 122	12
	H810119###1111	s 1 otvorem pro baterii, bez přepadu	14 081	17 601	21 122	12
	H810119###1121	bez otvoru pro baterii, bez přepadu	14 081	17 601	21 122	12
	H810119###1581	s 3 otvory pro baterii, bez přepadu	14 081	17 601	21 122	12
		Umyvadlo 100 x 46 cm , s odkládací plochou vpravo a vlevo, broušená spodní část				
	H816119###1041	s 1 otvorem pro baterii uprostřed	15 321	19 151	22 982	12
	H816119###1081	s 3 otvory pro baterii	15 321	19 151	22 982	12
	H816119###1091	bez otvoru pro baterii	15 321	19 151	22 982	12
	H816119###1111	s 1 otvorem pro baterii, bez přepadu	15 321	19 151	22 982	12
	H816119###1121	bez otvoru pro baterii, bez přepadu	15 321	19 151	22 982	12
	H816119###1581	s 3 otvory pro baterii, bez přepadu	15 321	19 151	22 982	12
		Umyvadlo 120 x 46 cm , pro skříňku H421632				
	H814111###1041	s 1 otvorem pro baterii uprostřed	19 714	24 643	29 571	6
	H814111###1071	se 2 otvory pro baterii	19 714	24 643	29 571	6
	H814111###1081	s 3 otvory pro baterii	19 714	24 643	29 571	6
	H814111###1091	bez otvoru pro baterii	19 714	24 643	29 571	6
	H814111###1111	s 1 otvorem pro baterii, bez přepadu	19 714	24 643	29 571	6
	H814111###1121	bez otvoru pro baterii, bez přepadu	19 714	24 643	29 571	6
		H814111###1151	se 2 otvory pro baterii, bez přepadu	19 714	24 643	29 571
	H814111###1581	s 3 otvory pro baterii, bez přepadu	19 714	24 643	29 571	6
		Dvojumyvadlo 130 x 46 cm , pro skříňku H421644				
	H814112###1041	s 1 otvorem pro baterii uprostřed	21 404	26 755	32 106	6
	H814112###1081	s 3 otvory pro baterii	21 404	26 755	32 106	6
	H814112###1091	bez otvoru pro baterii	21 404	26 755	32 106	6
	H814112###1111	s 1 otvorem pro baterii, bez přepadu	21 404	26 755	32 106	6
	H814112###1121	bez otvoru pro baterii, bez přepadu	21 404	26 755	32 106	6
		Umyvadlová mísa 60 x 35 cm				
	H812113###1051	s armaturní deskou vlevo, s 1 otvorem pro baterii vlevo	7 322	9 153	10 983	21
	H812113###1131	s armaturní deskou vlevo, s 1 otvorem pro baterii vlevo, bez přepadu	7 322	9 153	10 983	21
	H812113###1061	s armaturní deskou vpravo, s 1 otvorem pro baterii vpravo	7 322	9 153	10 983	21
	H812113###1141	s armaturní deskou vpravo, s 1 otvorem pro baterii vpravo, bez přepadu	7 322	9 153	10 983	21
	H812113###1091	s armaturní deskou vlevo/vpravo, bez otvoru pro baterii	7 322	9 153	10 983	21
	H812113###1121	s armaturní deskou vlevo/vpravo, bez otvoru pro baterii, bez přepadu	7 322	9 153	10 983	21

2. KOUPELNOVÉ SÉRIE

2.12. MEDA **NOVINKA**





Bílá 000 | Bílá mat 757. Materiál Marbond.

	Číslo výrobku	Popis výrobku	Bílá 000	Bílá mat 757	Ks/pal
			Cena (CZK)	Cena (CZK)	
	H814110###1141	Umývatko 44 x 34 cm , materiál Marbond, s armaturní deskou vpravo, s 1 otvorem pro baterii vpravo, bez přepadu. Jenom v barvách bílá (000) a bílá mat (757). Nutno instalovat se skříňkou H421662.	7 322	7 322	32
	H814113###1111	Umyvadlo do nábytku slim 58 x 44,5 cm , materiál Marbond, s 1 otvorem pro baterii, bez přepadu. Jenom v barvách bílá (000) a bílá mat (757). Nutno instalovat se skříňkou H421672.	8 167	8 167	24
	H814117###1111	Umyvadlo do nábytku slim 78 x 44,5 cm , materiál Marbond, s 1 otvorem pro baterii, bez přepadu. Jenom v barvách bílá (000) a bílá mat (757). Nutno instalovat se skříňkou H421682.	10 139	10 139	16
	H814118###1111	Umyvadlo do nábytku slim 98 x 44,5 cm , materiál Marbond, s 1 otvorem pro baterii, bez přepadu. Jenom v barvách bílá (000) a bílá mat (757). Nutno instalovat se skříňkou H421692.	11 265	11 265	16

Bílá mat 260 | Šedá traffic 266 | Divoký dub 267 | Cappuccino 465 | Specialcolor 990 | Multicolor 999.

Sifon není součástí umyvadlových skříněk a je nutno ho objednat zvlášť.

Lze instalovat standardní nebo prostorově úsporný sifon H894240.

	Číslo výrobku	Popis výrobku	Cena (CZK)	Ks/pal
	H4216620112601	Skříňka pod umyvadlo 43,5 x 34 x 51,5 cm , 1 dvířka, závěsy vpravo, pro umývatko H814110 z materiálu Marbond. bílá mat	8 660	12
	H4216620112661	šedá traffic	8 660	12
	H4216620112671	divoký dub	10 717	12
	H4216620114651	cappuccino	8 660	12
	H4216620119901	specialcolor	13 586	12
	H4216620119991	multicolor	12 449	12
	H4216720112601	Skříňka pod umyvadlo 57 x 44 x 50,5 cm , 2 zásuvky, pro umyvadlo H814113 z materiálu Marbond. bílá mat	14 696	8
	H4216720112661	šedá traffic	14 696	8
	H4216720112671	divoký dub	18 295	8
	H4216720114651	cappuccino	14 696	8
	H4216720119901	specialcolor	23 383	8
	H4216720119991	multicolor	21 272	8
	H4216820112601	Skříňka pod umyvadlo 77 x 44 x 50,5 cm , 2 zásuvky, pro umyvadlo H814117 z materiálu Marbond. bílá mat	16 509	8
	H4216820112661	šedá traffic	16 509	8
	H4216820112671	divoký dub	20 542	8
	H4216820114651	cappuccino	16 509	8
	H4216820119901	specialcolor	26 090	8
	H4216820119991	multicolor	23 546	8
	H4216920112601	Skříňka pod umyvadlo 97 x 44 x 50,5 cm , 2 zásuvky, pro umyvadlo H814118 z materiálu Marbond. bílá mat	18 945	4
	H4216920112661	šedá traffic	18 945	4
	H4216920112671	divoký dub	22 788	4
	H4216920114651	cappuccino	18 945	4
	H4216920119901	specialcolor	27 957	4
	H4216920119991	multicolor	25 359	4
	H894240000001	Prostorově úsporný sifon	755	200









* Umyvadlo není součástí.

2. KOUPELNOVÉ SÉRIE

2.12. MEDA **NOVINKA**

Bílá 000 | Černá mat 716 | Bílá mat 757 | Grafit mat 758



Na vybrané výrobky sanitární keramiky v bílé barvě je možno objednat speciální typ glazury LCC (400) za příplatek 2 000,- Kč bez DPH za 1 kus.

			Bílá 000	Bílá mat 757	Černá mat 716 Grafit mat 758	
	Číslo výrobku	Popis výrobku	Cena (CZK)	Cena (CZK)	Cena (CZK)	Ks/pal
 <p>RIMLESS SILENT FLUSH K dispozici během 1Q 2024</p>	H824111###0001	Stojící kombinační mísa 68 x 36 x 43 cm, Silent flush, rimless , hluboké splachování, vodorovný/svislý odpad Vario 70 - 305 mm bez postranních otvorů pro přívod vody	10 420	13 025	15 630	6
	H824111###2311	s postranními otvory pro přívod vody	10 420	13 025	15 630	6
	H827081###9711	Nádrž , se splachovací armaturou Dual Flush, splachování 5/3 l (nastavitelné i na 4,5/3 l, 6/3 l), včetně vnitřní nádržky proti orosení. zadní přívod vody (uprostřed)	3 919	4 899	5 879	20
	H827082###9721	boční přívod vody (vlevo nebo vpravo)	3 919	4 899	5 879	20
	H827083###9731	spodní přívod vody, vlevo	3 919	4 899	5 879	20
	H897080000001	Nádržka proti orosení – náhradní díl	554			500
 <p>RIMLESS SILENT FLUSH K dispozici během 1Q 2024</p>	H823111###0001	Stojící klozet 54 x 36 x 43 cm, Silent flush, rimless , hluboké splachování, vodorovný/svislý odpad Vario	9 857	12 322	14 786	---
 <p>RIMLESS SILENT FLUSH</p>	H820110###0001	Závěsný klozet 54 x 36 x 35,5 cm, Silent flush, rimless , hluboké splachování, advanced	8 894	11 118	13 341	18
 <p>RIMLESS SILENT FLUSH</p>	H820113###0001	Závěsný klozet 49 x 36 x 35,5 cm, Silent flush, rimless , hluboké splachování, advanced, compact	8 894	11 118	13 341	18
	H891113###0001	Sedátko s poklopem , duroplast, odnímatelné, se zpomalovacím sklápěcím systémem, bez úpravy LCC	3 417	5 126	5 126	108
 <p>K dispozici během 1Q 2024</p>	H832111###3021	Stojící bidet 54 x 36 x 43 cm , s 1 otvorem pro baterii, bez postranních otvorů pro přívod vody	8 894	11 118	13 341	12
	H830110###3021	Závěsný bidet 54 x 36 x 43 cm , advanced, s 1 otvorem pro baterii, bez postranních otvorů pro přívod vody	8 894	11 118	13 341	18

2. KOUPELNOVÉ SÉRIE

2.12. MEDA **NOVINKA**







Bílá 000 | Černá mat 716 | Bílá mat 757 | Grafit mat 758

			Bílá 000	Bílá mat 757	Černá mat 716 Grafit mat 758	
	Číslo výrobku	Popis výrobku	Cena (CZK)	Cena (CZK)	Cena (CZK)	Ks/pal
 <p>PACK RIMLESS SILENT FLUSH</p>	H866110###0001	Závěsné WC COMBI PACK, Silent flush, rimless, hluboké splachování. Obsahuje závěsné WC rimless advanced, sedátko s poklopem se zpomalovacím systémem a sadu zvukově izolačních podložek mezi WC a stěnu.	12 300	16 244	18 450	12
	H820110###0001	náhradní díly: závěsný klozet rimless, advanced				
	H891113###0001	sedátko s poklopem, duroplast, odnímatelné, se zpomalovacím sklápěcím systémem				
	H8926970000001	sada zvukově izolačních podložek mezi WC a stěnu				
 <p>PACK RIMLESS SILENT FLUSH</p>	H866113###0001	Závěsné WC COMBI PACK, Silent flush, rimless, hluboké splachování. Obsahuje závěsné WC rimless advanced compact, sedátko s poklopem se zpomalovacím systémem a sadu zvukově izolačních podložek mezi WC a stěnu.	12 300	16 244	18 450	12
	H820113###0001	náhradní díly: závěsný klozet rimless, advanced, compact				
	H891113###0001	sedátko s poklopem, duroplast, odnímatelné, se zpomalovacím sklápěcím systémem				
	H8926970000001	sada zvukově izolačních podložek mezi WC a stěnu				

2.12. MEDA **NOVINKA**

Bílá mat 260 | Šedá traffic 266 | Divoký dub 267 | Cappuccino 465 | Specialcolor 990 | Multicolor 999.

Sífon není součástí umyvadlových skříněk a je nutno ho objednat zvlášť.

	Číslo výrobku	Popis výrobku	Cena (CZK)	Ks/pal
		Skříňka pod umyvadlo 43,5 × 34 × 51,5 cm , 1 dvířka, závěsy vlevo, pro umyvadlo H815111. Lze instalovat standardní nebo prostorově úsporný sífon H894240.		
	H4215410112601	bílá mat	8 660	12
	H4215410112661	šedá traffic	8 660	12
	H4215410112671	divoký dub	10 717	12
	H4215410114651	cappuccino	8 660	12
	H4215410119901	specialcolor	13 586	12
H4215410119991	multicolor	12 449	12	
		Skříňka pod umyvadlo 43,5 × 34 × 51,5 cm , 1 dvířka, závěsy vpravo, pro umyvadlo H815111. Lze instalovat standardní nebo prostorově úsporný sífon H894240.		
	H4215420112601	bílá mat	8 660	12
	H4215420112661	šedá traffic	8 660	12
	H4215420112671	divoký dub	10 717	12
	H4215420114651	cappuccino	8 660	12
	H4215420119901	specialcolor	13 586	12
H4215420119991	multicolor	12 449	12	
		Skříňka pod umyvadlo 43,5 × 34 × 51,5 cm , 1 dvířka, závěsy vpravo, pro umyvadlo H815113. Lze instalovat standardní nebo prostorově úsporný sífon H894240.		
	H4215520112601	bílá mat	8 173	18
	H4215520112661	šedá traffic	8 173	18
	H4215520112671	divoký dub	10 230	18
	H4215520114651	cappuccino	8 173	18
	H4215520119901	specialcolor	13 099	18
H4215520119991	multicolor	11 962	18	
		Skříňka pod umyvadlo 53,5 × 45 × 51,5 cm , 2 zásuvky, pro umyvadlo H810112. Lze instalovat standardní nebo prostorově úsporný sífon H894240.		
	H4215620112601	bílá mat	14 479	6
	H4215620112661	šedá traffic	14 479	6
	H4215620112671	divoký dub	18 106	6
	H4215620114651	cappuccino	14 479	6
	H4215620119901	specialcolor	22 923	6
H4215620119991	multicolor	20 920	6	
		Skříňka pod umyvadlo 58,5 × 45 × 51,5 cm , 2 zásuvky, pro umyvadlo H810113. Lze instalovat standardní nebo prostorově úsporný sífon H894240.		
	H4215720112601	bílá mat	14 696	6
	H4215720112661	šedá traffic	14 696	6
	H4215720112671	divoký dub	18 295	6
	H4215720114651	cappuccino	14 696	6
	H4215720119901	specialcolor	23 383	6
H4215720119991	multicolor	21 272	6	
		Skříňka pod umyvadlo 63,5 × 45 × 51,5 cm , 2 zásuvky, pro umyvadlo H810114. Lze instalovat standardní nebo prostorově úsporný sífon H894240.		
	H4215820112601	bílá mat	15 237	6
	H4215820112661	šedá traffic	15 237	6
	H4215820112671	divoký dub	18 701	6
	H4215820114651	cappuccino	15 237	6
	H4215820119901	specialcolor	23 843	6
H4215820119991	multicolor	21 570	6	





* Umyvadlo není součástí.

2. KOUPELNOVÉ SÉRIE

2.12. MEDA **NOVINKA**

Bílá mat 260 | Šedá traffic 266 | Divoký dub 267 | Cappuccino 465 | Specialcolor 990 | Multicolor 999.

Sífon není součástí umyvadlových skříněk a je nutno ho objednat zvlášť.



	Číslo výrobku	Popis výrobku	Cena (CZK)	Ks/pal
		Skříňka pod umyvadlo 78,5 × 45 × 51,5 cm , 2 zásuvky, pro umyvadlo H817115. Lze instalovat standardní nebo prostorově úsporný sífon H894240.		
	H4215920112601	bílá mat	16 509	6
	H4215920112661	šedá traffic	16 509	6
	H4215920112671	divoký dub	20 542	6
	H4215920114651	cappuccino	16 509	6
	H4215920119901	specialcolor	26 090	6
H4215920119991	multicolor	23 546	6	
		Skříňka pod umyvadlo 78,5 × 45 × 51,5 cm , 2 zásuvky, pro umyvadlo H817116. Lze instalovat standardní nebo prostorově úsporný sífon H894240.		
	H4216020112601	bílá mat	16 509	6
	H4216020112661	šedá traffic	16 509	6
	H4216020112671	divoký dub	20 542	6
	H4216020114651	cappuccino	16 509	6
	H4216020119901	specialcolor	26 090	6
H4216020119991	multicolor	23 546	6	
		Skříňka pod umyvadlo 78,5 × 45 × 51,5 cm , 2 zásuvky, pro umyvadlo H810117. Lze instalovat standardní nebo prostorově úsporný sífon H894240.		
	H4216120112601	bílá mat	16 509	6
	H4216120112661	šedá traffic	16 509	6
	H4216120112671	divoký dub	20 542	6
	H4216120114651	cappuccino	16 509	6
	H4216120119901	specialcolor	26 090	6
H4216120119991	multicolor	23 546	6	
		Skříňka pod umyvadlo 98,5 × 45 × 51,5 cm , 2 zásuvky, pro umyvadlo H810119. Lze instalovat standardní nebo prostorově úsporný sífon H894240.		
	H4216220112601	bílá mat	18 945	4
	H4216220112661	šedá traffic	18 945	4
	H4216220112671	divoký dub	22 788	4
	H4216220114651	cappuccino	18 945	4
	H4216220119901	specialcolor	27 957	4
H4216220119991	multicolor	25 359	4	
		Skříňka pod umyvadlo 118 × 45 × 51,5 cm , 2 zásuvky, pro umyvadlo H814111. Lze instalovat standardní nebo prostorově úsporný sífon H894240.		
	H4216320112601	bílá mat	21 381	4
	H4216320112661	šedá traffic	21 381	4
	H4216320112671	divoký dub	25 224	4
	H4216320114651	cappuccino	21 381	4
	H4216320119901	specialcolor	30 122	4
H4216320119991	multicolor	27 822	4	
		Skříňka pod umyvadlo 128,5 × 45 × 51,5 cm , 4 zásuvky, pro umyvadlo H814112. Lze instalovat standardní nebo prostorově úsporný sífon H894240.		
	H4216440112601	bílá mat	28 607	4
	H4216440112661	šedá traffic	28 607	4
	H4216440112671	divoký dub	33 478	4
	H4216440114651	cappuccino	28 607	4
	H4216440119901	specialcolor	38 377	4
H4216440119991	multicolor	37 213	4	

* Umyvadlo není součástí.

2.12. MEDA **NOVINKA**

Bílá mat 260 | Šedá traffic 266 | Divoký dub 267 | Cappuccino 465 | Specialcolor 990 | Multicolor 999.





Sifon není součástí umyvadlových skříňek a je nutno ho objednat zvlášť.

	Číslo výrobku	Popis výrobku	Cena (CZK)	Ks/pal
		Vysoká skříňka 35,5 x 33,5 x 165 cm, 1 dvířka, závěsy dveří vlevo		
	H4216510112601	bílá mat	16 509	6
	H4216510112661	šedá traffic	16 509	6
	H4216510112671	divoký dub	20 542	6
	H4216510114651	cappuccino	16 509	6
	H4216510119901	specialcolor	32 233	6
H4216510119991	multicolor	27 551	6	
		Vysoká skříňka 35,5 x 33,5 x 165 cm, 1 dvířka, závěsy dveří vpravo		
	H4216520112601	bílá mat	16 509	6
	H4216520112661	šedá traffic	16 509	6
	H4216520112671	divoký dub	20 542	6
	H4216520114651	cappuccino	16 509	6
	H4216520119901	specialcolor	32 233	6
H4216520119991	multicolor	27 551	6	
	H894240000001	Prostorově úsporný sifon	755	200

2.12. MEDA **NOVINKA**

Vany. Materiál: Marbond.

Bílá 000 | Šedá traffic zvenku / bílá lesk uvnitř 167

			Bílá 000	Šedá traffic / bílá lesk 167	
	Číslo výrobku	Popis výrobku	Cena (CZK)	Cena (CZK)	Ks/pal
	H220112###0001	Vana 180 x 80 cm, samostatně stojící, materiál Marbond, včetně vanového odpadu click-clack s bílou krytkou	75 725	90 448	1
	H2201170000001	Vana 180 x 80 cm, ke stěně (D - tvar), materiál Marbond, včetně vanového odpadu click-clack s bílou krytkou. Pouze ve variantě bílá 000.	72 531		1
	H2201150000001	Vana 180 x 80 cm, rohový model, pravý, materiál Marbond, včetně vanového odpadu click-clack s bílou krytkou. Pouze ve variantě bílá 000.	66 902		1
	H2201160000001	Vana 180 x 80 cm, rohový model, levý, materiál Marbond, včetně vanového odpadu click-clack s bílou krytkou. Pouze ve variantě bílá 000.	66 902		1







Příslušenství k vanám MEDA (nutno objednat zvlášť)

	Číslo výrobku	Popis výrobku	Cena (CZK)	Ks/pal
	H2951370000001	Marbond krytka a vanová výpusť click-clack, barva bílá, pro volně stojící vany	3 419	---
	H2951380000001	Marbond krytka vanové výpusť click-clack, barva bílá, pro volně stojící vany	2 279	---
		Krytka a vanová výpusť click-clack, pro volně stojící vany		
	H2951390040001	chrom	1 709	---
	H2951391610001	inox kartáčovaná ocel	3 191	---
	H2951391620001	zlatorůžová	3 191	---
	H2951391630001	titán černý mat	3 191	---
	H2951392610001	bílá lesk	2 507	---
	H2951392680001	bílá mat	2 507	---
	H2951394500001	černá mat	2 507	---

2. KOUPELNOVÉ SÉRIE

2.13. PALACE

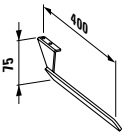
Bílá 000



	Číslo výrobku	Popis výrobku	Bílá 000 Cena (CZK)	Ks/pal
	H8117020001041	Umyvadlo do nábytku 90 × 51 cm, bez držáku na ručník s 1 otvorem pro baterii uprostřed	13 169	6
	H8117020001081	s 3 otvory pro baterii	13 169	6
	H8127020001041	Umyvadlo do nábytku 90 × 51 cm, s držákem na ručník s 1 otvorem pro baterii uprostřed	19 534	6
	H8127020001081	s 3 otvory pro baterii	19 534	6
	H8117040001041	Umyvadlo do nábytku 120 × 51 cm, bez držáku na ručník s 1 otvorem pro baterii uprostřed	18 927	6
	H8117040001081	s 3 otvory pro baterii	18 927	6
	H8117040001351	s 1 otvorem pro baterii, s přepadem, řezané na jedné straně do 90 cm (uvedená cena je včetně příplatku za řezání)	20 417	6
	H8117040001471	s 1 otvorem pro baterii, s přepadem, řezané na obou stranách do 90 cm (uvedená cena je včetně příplatku za řezání)	21 907	6
	H8127040001041	Umyvadlo do nábytku 120 × 51 cm, s držákem na ručník s 1 otvorem pro baterii uprostřed	25 343	6
	H8127040001081	s 3 otvory pro baterii	25 343	6
	H8127040001351	s 1 otvorem pro baterii, s přepadem, řezané na jedné straně do 90 cm (uvedená cena je včetně příplatku za řezání)	26 833	6
	H8127040001471	s 1 otvorem pro baterii, s přepadem, řezané na obou stranách do 90 cm (uvedená cena je včetně příplatku za řezání)	28 323	6
	H3817070040001	Držák na ručník, chromovaná úprava, pravá varianta, pro H816702, H381707	2 931	---
	H3817040040001	Držák na ručník, pro umyvadlo H812702, H812704, H812706, náhradní díl	5 863	---
	H3817050040001	Držák na ručník, pro dvojumyvadlo H814706, náhradní díl	6 699	---

2. KOUPELNOVÉ SÉRIE

2.13. PALACE

Bílá mat 260 | Bílá lesk 261 | Světlý jilm 262 | Tmavý jilm 263 | Šedá traffic 266 | Multicolor 999.

Sífon není součástí umyvadlových skříněk a je nutno ho objednat zvlášť.



	Číslo výrobku	Popis výrobku	Cena (CZK)	Ks/pal	
 <p>PACK</p>	H8607022601041	Umyvadlo slim se skřínkou 60 cm , se 2 zásuvkami, vč. dělicího systému do zásuvek. Lze instalovat standardní nebo prostorově úsporný sífon H894240. s úchytkou z eloxovaného hliníku (lesk) bílá mat	24 152	8	
	H8607022611041	bílá lesk	25 351	8	
	H8607022621041	světlý jilm	25 351	8	
	H8607022631041	tmavý jilm	25 351	8	
	H8607022661041	šedá traffic	25 351	8	
	H8607029991041	multicolor	33 813	8	
	H8617022601041	s úchytkou z tmavého hliníku (mat) bílá mat	24 152	8	
	H8617022611041	bílá lesk	25 351	8	
	H8617022621041	světlý jilm	25 351	8	
	H8617022631041	tmavý jilm	25 351	8	
	H8617022661041	šedá traffic	25 351	8	
	H8617029991041	multicolor	33 813	8	
	 <p>PACK</p>	H8607052601041	Umyvadlo slim se skřínkou 80 cm , se 2 zásuvkami, vč. dělicího systému do zásuvek. Lze instalovat standardní nebo prostorově úsporný sífon H894240. s úchytkou z eloxovaného hliníku (lesk) bílá mat	28 984	8
		H8607052611041	bílá lesk	30 181	8
H8607052621041		světlý jilm	30 181	8	
H8607052631041		tmavý jilm	30 181	8	
H8607052661041		šedá traffic	30 181	8	
H8607059991041		multicolor	38 644	8	
H8617052601041		s úchytkou z tmavého hliníku (mat) bílá mat	28 984	8	
H8617052611041		bílá lesk	30 181	8	
H8617052621041		světlý jilm	30 181	8	
H8617052631041		tmavý jilm	30 181	8	
H8617052661041		šedá traffic	30 181	8	
H8617059991041		multicolor	38 644	8	
 <p>PACK</p>		H8607072601041	Umyvadlo slim se skřínkou 100 cm , se 2 zásuvkami, vč. dělicího systému do zásuvek. Lze instalovat standardní nebo prostorově úsporný sífon H894240. s úchytkou z eloxovaného hliníku (lesk) bílá mat	31 803	4
		H8607072611041	bílá lesk	33 388	4
	H8607072621041	světlý jilm	33 388	4	
	H8607072631041	tmavý jilm	33 388	4	
	H8607072661041	šedá traffic	33 388	4	
	H8607079991041	multicolor	43 049	4	
	H8617072601041	s úchytkou z tmavého hliníku (mat) bílá mat	31 803	4	
	H8617072611041	bílá lesk	33 388	4	
	H8617072621041	světlý jilm	33 388	4	
	H8617072631041	tmavý jilm	33 388	4	
	H8617072661041	šedá traffic	33 388	4	
	H8617079991041	multicolor	43 049	4	

2. KOUPELNOVÉ SÉRIE

2.13. PALACE

Bílá mat 260 | Bílá lesk 261 | Světlý jilm 262 | Tmavý jilm 263 | Šedá traffic 266 | Multicolor 999.

Sifon není součástí umyvadlových skříňek a je nutno ho objednat zvlášť.



	Číslo výrobku	Popis výrobku	Cena (CZK)	Ks/pal
 <p>PACK</p>		Umyvadlo slim se skříňkou 120 cm , se 2 zásuvkami, vč. dělicího systému do zásuvek. S 1 otvorem pro baterii uprostřed. Lze instalovat standardní nebo prostorově úsporný sifon H894240.		
	H8607092601041	s úchytkou z eloxovaného hliníku (lesk) bílá mat	31 937	4
	H8607092611041	bílá lesk	33 933	4
	H8607092621041	světlý jilm	33 933	4
	H8607092631041	tmavý jilm	33 933	4
	H8607092661041	šedá traffic	33 933	4
	H8607099991041	multicolor	42 250	4
		s úchytkou z tmavého hliníku (mat)		
	H8617092601041	bílá mat	31 937	4
	H8617092611041	bílá lesk	33 933	4
	H8617092621041	světlý jilm	33 933	4
	H8617092631041	tmavý jilm	33 933	4
	H8617092661041	šedá traffic	33 933	4
	H8617099991041	multicolor	42 250	4
 <p>PACK</p>		Umyvadlo slim se skříňkou 120 cm , se 2 zásuvkami, vč. dělicího systému do zásuvek. Se 2 otvory pro baterie. Lze instalovat standardní nebo prostorově úsporný sifon H894240.		
	H8607092601071	s úchytkou z eloxovaného hliníku (lesk) bílá mat	31 937	4
	H8607092611071	bílá lesk	33 933	4
	H8607092621071	světlý jilm	33 933	4
	H8607092631071	tmavý jilm	33 933	4
	H8607092661071	šedá traffic	33 933	4
	H8607099991071	multicolor	42 250	4
		s úchytkou z tmavého hliníku (mat)		
	H8617092601071	bílá mat	31 937	4
	H8617092611071	bílá lesk	33 933	4
	H8617092621071	světlý jilm	33 933	4
	H8617092631071	tmavý jilm	33 933	4
	H8617092661071	šedá traffic	33 933	4
	H8617099991071	multicolor	42 250	4

2.13. PALACE

Nábytek LANI pro umyvadla PALACE

Bílá mat 260 | Bílá lesk 261 | Šedá traffic 266 | Divoký dub 267 | Specialcolor 990 | Multicolor 999.

Sífon není součástí umyvadlových skříněk a je nutno ho objednat zvlášť.

	Číslo výrobku	Popis výrobku	Cena (CZK)	Ks/pal
		Skřínka pod umyvadlo 88 x 37 x 51,5 cm , se 2 zásuvkami, pro umyvadlo Palace H811702. Lze instalovat standardní nebo prostorově úsporný sífon H894240.		
	H4042121122601	bílá mat	15 384	6
	H4042121122611	bílá lesk	15 384	6
	H4042121122661	šedá traffic	15 384	6
	H4042121122671	divoký dub	19 607	6
	H4042121129901	specialcolor	24 735	6
	H4042121129991	multicolor	22 322	6
		Skřínka pod umyvadlo 118 x 37 x 51,5 cm , se 2 zásuvkami, pro umyvadlo Palace H811704. Lze instalovat standardní nebo prostorově úsporný sífon H894240.		
	H4042221122601	bílá mat	17 796	6
	H4042221122611	bílá lesk	17 796	6
	H4042221122661	šedá traffic	17 796	6
	H4042221122671	divoký dub	22 020	6
	H4042221129901	specialcolor	27 148	6
	H4042221129991	multicolor	24 735	6
	H894240000001	Prostorově úsporný sífon	755	200







* Umyvadlo není součástí.

2. KOUPELNOVÉ SÉRIE

2.14. LAUFEN PRO S

Bílá 000

Na vybrané výrobky sanitární keramiky v bílé barvě je možno objednat speciální typ glazury LCC (400) za příplatek 2 000,- Kč nebo LCC Active (A00) za příplatek 2 250,- Kč bez DPH za 1 kus.





	Číslo výrobku	Popis výrobku	Bílá 000 Cena (CZK)	Ks/pal
	H815960###1041	Umývatko 36 x 25 cm , asymetrické s 1 otvorem pro baterii	2 910	48
	H815960###1091	bez otvoru pro baterii	2 910	48
	H815954###1041	Umývatko 48 x 28 cm , asymetrické pravé s 1 otvorem pro baterii vpravo	2 595	55
	H815954###1091	bez otvoru pro baterii	2 595	55
	H815955###1041	Umývatko 48 x 28 cm , asymetrické levé s 1 otvorem pro baterii vlevo	2 595	55
	H815955###1091	bez otvoru pro baterii	2 595	55
	H815961###1041	Umývatko 45 x 34 cm s 1 otvorem pro baterii	2 694	36
	H815961###1421	bez otvoru pro baterii, bez přepadu, bez otvoru v odtokovém ventilu, vhodné do zařízení nemocničního typu	2 694	36
	H815961###1091	bez otvoru pro baterii	2 694	36
	H815961###1561	s 1 otvorem pro baterii, bez přepadu, bez otvoru v odtokovém ventilu, vhodné do zařízení nemocničního typu	2 694	36
	H816961###1041	Umývatko 45 x 34 cm , broušená spodní část umyvadla s 1 otvorem pro baterii	3 628	36
	H816961###1421	bez otvoru pro baterii, bez přepadu, bez otvoru v odtokovém ventilu, vhodné do zařízení nemocničního typu	3 628	36
	H816961###1091	bez otvoru pro baterii	3 628	36
	H816961###1561	s 1 otvorem pro baterii, bez přepadu, bez otvoru v odtokovém ventilu, vhodné do zařízení nemocničního typu	3 628	36
	H810962###1041	Umyvadlo 55 x 46,5 cm s 1 otvorem pro baterii	3 104	24
	H810962###1421	bez otvoru pro baterii, bez přepadu, bez otvoru v odtokovém ventilu, vhodné do zařízení nemocničního typu	3 104	24
	H810962###1091	bez otvoru pro baterii	3 104	24
	H810962###1561	s 1 otvorem pro baterii, bez přepadu, bez otvoru v odtokovém ventilu, vhodné do zařízení nemocničního typu	3 104	24
	H810962###1081	se 3 otvory pro baterii	3 104	24
	H819962###0001	Sloup , pro H810962, H810963, H810964, H810967, H813965, H813966, H814968. Lze objednat pouze LCC Active.	2 848	25
	H819964###0001	Kryt na sifon pro H815961. Lze objednat pouze LCC Active.	2 767	48
	H819963###0001	Kryt na sifon , pro H810962, H810963, H810964, H810967, H813965, H813966, H814968. Lze objednat pouze LCC Active.	2 767	40

2. KOUPELNOVÉ SÉRIE

2.14. LAUFEN PRO S

Bílá 000

Na vybrané výrobky sanitární keramiky v bílé barvě je možno objednat speciální typ glazury LCC (400) za příplatek 2 000,- Kč nebo LCC Active (A00) za příplatek 2 250,- Kč bez DPH za 1 kus.



	Číslo výrobku	Popis výrobku	Bílá 000 Cena (CZK)	Ks/pal
	H816962###1041	Umyvadlo 55 x 46,5 cm , broušená spodní část umyvadla s 1 otvorem pro baterii	3 902	24
	H816962###1421	bez otvoru pro baterii, bez přepadu, bez otvoru v odtokovém ventilu, vhodné do zařízení nemocničního typu	3 902	24
	H816962###1091	bez otvoru pro baterii	3 902	24
	H816962###1561	s 1 otvorem pro baterii, bez přepadu, bez otvoru v odtokovém ventilu, vhodné do zařízení nemocničního typu	3 902	24
	H816962###1081	se 3 otvory pro baterii	3 902	24
	H810963###1041	Umyvadlo 60 x 46,5 cm s 1 otvorem pro baterii	3 256	24
	H810963###1421	bez otvoru pro baterii, bez přepadu, bez otvoru v odtokovém ventilu, vhodné do zařízení nemocničního typu	3 256	24
	H810963###1091	bez otvoru pro baterii	3 256	24
	H810963###1561	s 1 otvorem pro baterii, bez přepadu, bez otvoru v odtokovém ventilu, vhodné do zařízení nemocničního typu	3 256	24
	H810963###1081	se 3 otvory pro baterii	3 256	24
	H816963###1041	Umyvadlo 60 x 46,5 cm , broušená spodní část umyvadla s 1 otvorem pro baterii	4 302	24
	H816963###1421	bez otvoru pro baterii, bez přepadu, bez otvoru v odtokovém ventilu, vhodné do zařízení nemocničního typu	4 302	24
	H816963###1091	bez otvoru pro baterii	4 302	24
	H816963###1561	s 1 otvorem pro baterii, bez přepadu, bez otvoru v odtokovém ventilu, vhodné do zařízení nemocničního typu	4 302	24
	H816963###1081	se 3 otvory pro baterii	4 302	24
	H810964###1041	Umyvadlo 65 x 46,5 cm s 1 otvorem pro baterii	3 681	21
	H810964###1421	bez otvoru pro baterii, bez přepadu, bez otvoru v odtokovém ventilu, vhodné do zařízení nemocničního typu	3 681	21
	H810964###1091	bez otvoru pro baterii	3 681	21
	H810964###1561	s 1 otvorem pro baterii, bez přepadu, bez otvoru v odtokovém ventilu, vhodné do zařízení nemocničního typu	3 681	21
	H810964###1081	se 3 otvory pro baterii	3 681	21
	H816964###1041	Umyvadlo 65 x 46,5 cm , broušená spodní část umyvadla s 1 otvorem pro baterii	5 164	21
	H816964###1421	bez otvoru pro baterii, bez přepadu, bez otvoru v odtokovém ventilu, vhodné do zařízení nemocničního typu	5 164	21
	H816964###1091	bez otvoru pro baterii	5 164	21
	H816964###1561	s 1 otvorem pro baterii, bez přepadu, bez otvoru v odtokovém ventilu, vhodné do zařízení nemocničního typu	5 164	21
	H816964###1081	se 3 otvory pro baterii	5 164	21
	H810967###1041	Umyvadlo 70 x 46,5 cm s 1 otvorem pro baterii	6 414	18
	H810967###1421	bez otvoru pro baterii, bez přepadu, bez otvoru v odtokovém ventilu, vhodné do zařízení nemocničního typu	6 414	18
	H810967###1091	bez otvoru pro baterii	6 414	18
	H810967###1561	s 1 otvorem pro baterii, bez přepadu, bez otvoru v odtokovém ventilu, vhodné do zařízení nemocničního typu	6 414	18
	H810967###1081	se 3 otvory pro baterii	6 414	18

2. KOUPELNOVÉ SÉRIE

2.14. LAUFEN PRO S

Bílá 000

Na vybrané výrobky sanitární keramiky v bílé barvě je možno objednat speciální typ glazury LCC (400) za příplatek 2 000,- Kč nebo LCC Active (A00) za příplatek 2 250,- Kč bez DPH za 1 kus.

	Číslo výrobku	Popis výrobku	Bílá 000 Cena (CZK)	Ks/pal
	H816967###1041	Umyvadlo 70 × 46,5 cm , broušená spodní část umyvadla s 1 otvorem pro baterii	7 657	18
	H816967###1421	bez otvoru pro baterii, bez přepadu, bez otvoru v odtokovém ventilu vhodné do zařízení nemocničního typu	7 657	18
	H816967###1091	bez otvoru pro baterii	7 657	18
	H816967###1561	s 1 otvorem pro baterii, bez přepadu, bez otvoru v odtokovém ventilu, vhodné do zařízení nemocničního typu	7 657	18
	H816967###1081	se 3 otvory pro baterii	7 657	18
	H813965###1041	Umyvadlo do nábytku 85 × 46 cm s 1 otvorem pro baterii	9 784	15
	H813965###1091	bez otvoru pro baterii	9 784	15
	H813965###1081	se 3 otvory pro baterii	9 784	15
	H816965###1041	Umyvadlo do nábytku 85 × 46 cm , broušená spodní část umyvadla s 1 otvorem pro baterii	11 235	15
	H816965###1091	bez otvoru pro baterii	11 235	15
	H816965###1081	se 3 otvory pro baterii	11 235	15
	H813966###1041	Umyvadlo do nábytku 105 × 46 cm s 1 otvorem pro baterii	13 322	9
	H813966###1091	bez otvoru pro baterii	13 322	9
	H813966###1081	se 3 otvory pro baterii	13 322	9
	H816966###1041	Umyvadlo do nábytku 105 × 46 cm , broušená spodní část umyvadla s 1 otvorem pro baterii	14 778	9
	H816966###1091	bez otvoru pro baterii	14 778	9
	H816966###1081	se 3 otvory pro baterii	14 778	9
	H814965###1041	Umyvadlo do nábytku 120 × 46 cm 1 otvorem pro baterii, s přepadem	17 483	6
	H814965###1071	s 2 otvory pro 2 baterie, s přepadem	17 483	6
	H814965###1091	bez otvoru pro baterii, s přepadem	17 483	6
	H814965###1081	3 otvory pro baterii, s přepadem	17 483	6
	H814966###1041	Dvojumyvadlo do nábytku 120 × 46 cm s 2 otvory pro 2 baterie, s přepadem	17 483	6
	H814966###1091	bez otvoru pro baterii, s přepadem	17 483	6
	H814966###1081	s 3 otvory pro baterii, s přepadem	17 483	6
	H814968###1041	Dvojumyvadlo do nábytku 130 × 46 cm s 2 otvory pro 2 baterie, s přepadem	21 721	6
	H814968###1091	bez otvoru pro baterii, s přepadem	21 721	6
	H814968###1081	s 3 otvory pro baterii, s přepadem	21 721	6
	H818963###1041	Zápustné umyvadlo 56 × 44 cm s 1 otvorem pro baterii	7 537	24
	H818963###1091	bez otvoru pro baterii	7 537	24
	H818963###1081	se 3 otvory pro baterii	7 537	24

2. KOUPELNOVÉ SÉRIE

2.14. LAUFEN PRO S

Bílá 000

Na vybrané výrobky sanitární keramiky v bílé barvě je možno objednat speciální typ glazury LCC (400) za příplatek 2 000,- Kč nebo LCC Active (A00) za příplatek 2 250,- Kč bez DPH za 1 kus.





	Číslo výrobku	Popis výrobku	Bílá 000 Cena (CZK)	Ks/pal
	H818958###1041	Umyvadlo Compact 55 x 38 cm s 1 otvorem pro baterii uprostřed; kryt na sifon H819951 a sloup H819950 je nutno objednat zvlášť	3 048	24
	H818958###1091	bez otvoru pro baterii	3 048	24
	H818958###1421	bez přepadu, bez otvoru pro baterii, bez otvoru v odtokovém ventilu, vhodné do zařízení nemocničního typu	3 048	24
	H818958###1561	bez přepadu, s otvorem pro baterii, bez otvoru v odtokovém ventilu, vhodné do zařízení nemocničního typu	3 048	24
	H817958###1041	Umyvadlo Compact 55 x 38 cm , broušená spodní část umyvadla s 1 otvorem pro baterii uprostřed	4 351	24
	H817958###1091	bez otvoru pro baterii	4 351	24
	H817958###1421	bez přepadu, bez otvoru pro baterii, bez otvoru v odtokovém ventilu, vhodné do zařízení nemocničního typu	4 351	24
	H817958###1561	bez přepadu, s otvorem pro baterii, bez otvoru v odtokovém ventilu, vhodné do zařízení nemocničního typu	4 351	24
	H812952###1041	Umyvadlová mísa 55 x 38 cm , broušená spodní část umyvadla s 1 otvorem pro baterii uprostřed	5 333	24
	H812952###1081	s 3 otvory pro baterii	5 333	24
	H812952###1091	bez otvoru pro baterii	5 333	24
	H812952###1421	bez přepadu, bez otvoru pro baterii, bez otvoru v odtokovém ventilu, vhodné do zařízení nemocničního typu	5 333	24
	H812952###1561	bez přepadu, s otvorem pro baterii, bez otvoru v odtokovém ventilu, vhodné do zařízení nemocničního typu	5 333	24
	H818959###1041	Umyvadlo Compact 60 x 38 cm s 1 otvorem pro baterii uprostřed	3 509	24
	H818959###1091	bez otvoru pro baterii	3 509	24
	H818959###1421	bez přepadu, bez otvoru pro baterii, bez otvoru v odtokovém ventilu, vhodné do zařízení nemocničního typu	3 509	24
	H818959###1561	bez přepadu, s otvorem pro baterii, bez otvoru v odtokovém ventilu, vhodné do zařízení nemocničního typu	3 509	24
	H817959###1041	Umyvadlo Compact 60 x 38 cm , broušená spodní část umyvadla s 1 otvorem pro baterii uprostřed	4 632	24
	H817959###1091	bez otvoru pro baterii	4 632	24
	H817959###1421	bez přepadu, bez otvoru pro baterii, bez otvoru v odtokovém ventilu, vhodné do zařízení nemocničního typu	4 632	24
	H817959###1561	bez přepadu, s otvorem pro baterii, bez otvoru v odtokovém ventilu, vhodné do zařízení nemocničního typu	4 632	24
	H812953###1041	Umyvadlová mísa 60 x 38 cm , broušená spodní část umyvadla s 1 otvorem pro baterii uprostřed	5 612	24
	H812953###1091	bez otvoru pro baterii	5 612	24
	H812953###1421	bez přepadu, bez otvoru pro baterii, bez otvoru v odtokovém ventilu, vhodné do zařízení nemocničního typu	5 612	24
	H812953###1561	bez přepadu, s otvorem pro baterii, bez otvoru v odtokovém ventilu, vhodné do zařízení nemocničního typu	5 612	24
	H8199510000001	Kryt na sifon , pro H818958, H818959. K dispozici jen v bílé barvě.	2 762	45
	H8199500000001	Sloup , pro H818958, H818959. K dispozici jen v bílé barvě.	3 144	40

2. KOUPELNOVÉ SÉRIE

2.14. LAUFEN PRO S

Bílá 000

Na vybrané výrobky sanitární keramiky v bílé barvě je možno objednat speciální typ glazury LCC (400) za příplatek 2 000,- Kč nebo LCC Active (A00) za příplatek 2 250,- Kč bez DPH za 1 kus.





	Číslo výrobku	Popis výrobku	Bílá 000 Cena (CZK)	Ks/pal
	H811966###1041	Vestavné umyvadlo 53 x 40,5 cm , broušené, včetně montážního příslušenství H892963 s 1 otvorem pro baterii uprostřed	6 025	28
	H811966###1091	bez otvoru pro baterii	6 025	28
	H811961###1091	Vestavné umyvadlo 49 x 36 cm , broušené, bez otvoru pro baterii, včetně montážního příslušenství H892963. Pro umyvadlo nelze objednat LCC Active.	6 025	28
	H811968###1091	Vestavné umyvadlo 55 x 38 cm , broušené, bez otvoru pro baterii, včetně montážního příslušenství H892963	6 565	18
	H811969###1091	Vestavné umyvadlo 60 x 40 cm , broušené, bez otvoru pro baterii, včetně montážního příslušenství H892963	5 850	18
 RIMLESS	H820962###0001	Závěsný klozet rimless 36 x 53 x 43 cm , hluboké splachování, 4,5/3 l, včetně Laufen Easy Fit upevnění	9 269	18
	H8919610000001	Sedátko s poklopem , odnímatelné, pro H820962 se zpomalovacím sklápěcím systémem	4 325	60
	H8919600000001	bez zpomalovacího sklápěcího systému	2 714	60
	H8981840000001	Odpadní ventil s keramickou krytkou, neuzavíratelný (pro umyvadla bez přepadu, se standardním odpadem), bílá barva	1 100	---
	H8981860000001	Odpadní ventil se zátkou click-clack , včetně keramické krytky, bílá barva	1 200	---

2. KOUPELNOVÉ SÉRIE

2.14. LAUFEN PRO S

Wenge 423 | Bílá mat 463 | Bílá lesk 475 | Světlý dub 479 | Grafit mat 480

Sífon není součástí dodávky umyvadlových skříňek a je nutno ho objednat zvlášť.





	Číslo výrobku	Popis výrobku	Cena (CZK)	Ks/pal
 <p>PACK</p>	H8629644631041	Umyvátko 48 cm se skříňkou , asymetrické, s 1 otvorem pro baterii vpravo, včetně upevňovacího setu a prostorově úsporného sifonu bílá mat	15 959	14
	H8629644751041	bílá lesk	16 635	14
 <p>PACK</p>	H8629654631041	Umyvátko 48 cm se skříňkou , asymetrické, s 1 otvorem pro baterii vlevo, včetně upevňovacího setu a prostorově úsporného sifonu bílá mat	15 959	14
	H8629654751041	bílá lesk	16 635	14
 <p>PACK</p>	H8619614231041	Umyvadlo slim se skříňkou 60 × 50 cm, se 2 zásuvkami , glazovaný spodní okraj umyvadla, s 1 otvorem pro baterii. Lze instalovat standardní nebo prostorově úsporný sifon H894240. wenge	28 833	6
	H8619614631041	bílá mat	26 955	6
	H8619614751041	bílá lesk	28 833	6
	H8619614791041	světlý dub	28 833	6
	H8619614801041	grafit mat	28 833	6
 <p>PACK</p>	H8609614231041	Umyvadlo slim se skříňkou 60 × 50 cm , glazovaný spodní okraj umyvadla, s 1 otvorem pro baterii. Lze instalovat pouze prostorově úsporný sifon H894240. se zásuvkou wenge	20 486	6
	H8609614631041	bílá mat	19 302	6
	H8609614751041	bílá lesk	20 486	6
	H8609614791041	světlý dub	20 486	6
	H8609614801041	grafit mat	20 486	6
	H8609624231041	se zásuvkou a vnitřní zásuvkou wenge	24 416	6
	H8609624631041	bílá mat	22 851	6
	H8609624751041	bílá lesk	24 416	6
	H8609624791041	světlý dub	24 416	6
	H8609624801041	grafit mat	24 416	6
 <p>PACK</p>	H8619634231041	Umyvadlo slim se skříňkou 80 × 50 cm, se 2 zásuvkami , glazovaný spodní okraj umyvadla, s 1 otvorem pro baterii. Lze instalovat standardní nebo prostorově úsporný sifon H894240. wenge	31 164	6
	H8619634631041	bílá mat	29 702	6
	H8619634751041	bílá lesk	31 164	4
	H8619634791041	světlý dub	31 164	4
	H8619634801041	grafit mat	31 164	6

2. KOUPELNOVÉ SÉRIE

2.14. LAUFEN PRO S

Wenge 423 | Bílá mat 463 | Bílá lesk 475 | Světlý dub 479 | Grafit mat 480

Sífon není součástí dodávky umyvadlových skříňek a je nutno ho objednat zvlášť.



	Číslo výrobku	Popis výrobku	Cena (CZK)	Ks/pal
 <p>PACK</p>		Umyvadlo slim se skříňkou 80 × 50 cm , glazovaný spodní okraj umyvadla, s 1 otvorem pro baterii. Lze instalovat pouze prostorově úsporný sífon H894240.		
	H8609634231041	wenge	22 051	6
	H8609634631041	bílá mat	20 694	6
	H8609634751041	bílá lesk	22 051	6
	H8609634791041	světlý dub	22 051	6
	H8609634801041	grafit mat	22 051	6
		se zásuvkou		
	H8609644231041	wenge	26 399	6
	H8609644631041	bílá mat	25 146	6
	H8609644751041	bílá lesk	26 399	6
H8609644791041	světlý dub	26 399	6	
H8609644801041	grafit mat	26 399	6	
 <p>PACK</p>		Umyvadlo slim se skříňkou 100 × 50 cm, se 2 zásuvkami , glazovaný spodní okraj umyvadla, s 1 otvorem pro baterii, 2 zásuvky. Lze instalovat standardní nebo prostorově úsporný sífon H894240.		
	H8619654231041	wenge	34 363	4
	H8619654631041	bílá mat	32 484	4
	H8619654751041	bílá lesk	34 363	4
	H8619654791041	světlý dub	34 363	4
	H8619654801041	grafit mat	34 363	4
 <p>PACK</p>		Umyvadlo slim se skříňkou 100 × 50 cm , glazovaný spodní okraj umyvadla, s 1 otvorem pro baterii. Lze instalovat pouze prostorově úsporný sífon H894240.		
		se zásuvkou		
	H8609654231041	wenge	24 763	4
	H8609654631041	bílá mat	23 232	4
	H8609654751041	bílá lesk	24 763	4
	H8609654791041	světlý dub	24 763	4
	H8609654801041	grafit mat	24 763	4
		se zásuvkou a vnitřní zásuvkou		
	H8609664231041	wenge	29 076	4
	H8609664631041	bílá mat	27 512	4
H8609664751041	bílá lesk	29 076	4	
H8609664791041	světlý dub	29 076	4	
H8609664801041	grafit mat	29 076	4	
 <p>PACK</p>		Umyvadlo slim se skříňkou 120 × 50 cm, se 2 zásuvkami , bílá barva, s 1 otvorem pro baterii, s přepadem. Lze instalovat standardní nebo prostorově úsporný sífon H894240.		
	H8619674231041	wenge	41 039	3
	H8619674631041	bílá mat	38 606	3
	H8619674751041	bílá lesk	41 039	3
	H8619674791041	světlý dub	41 039	3
	H8619674801041	grafit mat	41 039	3

2. KOUPELNOVÉ SÉRIE

2.14. LAUFEN PRO S

Wenge 423 | Bílá mat 463 | Bílá lesk 475 | Světlý dub 479 | Grafit mat 480

Sífon není součástí dodávky umyvadlových skříňek a je nutno ho objednat zvlášť.

	Číslo výrobku	Popis výrobku	Cena (CZK)	Ks/pal
 <p>PACK</p>		Umyvadlo slim se skříňkou 120 x 50 cm, bílá barva, s 1 otvorem pro baterii, s přepadem. Lze instalovat pouze prostorově úsporný sífon H894240.		
	H8609674231041	wenge	31 371	3
	H8609674631041	bílá mat	29 841	3
	H8609674751041	bílá lesk	31 371	3
	H8609674791041	světlý dub	31 371	3
	H8609674801041	grafit mat	31 371	3
		se zásuvkou a vnitřní zásuvkou		
	H8609684231041	wenge	37 319	3
	H8609684631041	bílá mat	35 093	3
	H8609684751041	bílá lesk	37 319	3
H8609684791041	světlý dub	37 319	3	
H8609684801041	grafit mat	37 319	3	
 <p>PACK</p>		Umyvadlo slim se skříňkou 120 x 50 cm, se 2 zásuvkami, bílá barva, se 2 otvory pro baterie, s přepadem. Lze instalovat standardní nebo prostorově úsporný sífon H894240.		
	H8619674231071	wenge	41 039	3
	H8619674631071	bílá mat	38 606	3
	H8619674751071	bílá lesk	41 039	3
	H8619674791071	světlý dub	41 039	3
	H8619674801071	grafit mat	41 039	3
 <p>PACK</p>		Umyvadlo slim se skříňkou 120 x 50 cm, bílá barva, se 2 otvory pro baterie, s přepadem. Lze instalovat pouze prostorově úsporný sífon H894240.		
		se zásuvkou		
	H8609674231071	wenge	31 371	3
	H8609674631071	bílá mat	29 841	3
	H8609674751071	bílá lesk	31 371	3
	H8609674791071	světlý dub	31 371	3
	H8609674801071	grafit mat	31 371	3
		se zásuvkou a vnitřní zásuvkou		
	H8609684231071	wenge	37 319	3
	H8609684631071	bílá mat	35 093	3
H8609684751071	bílá lesk	37 319	3	
H8609684791071	světlý dub	37 319	3	
H8609684801071	grafit mat	37 319	3	





2. KOUPELNOVÉ SÉRIE

2.14. LAUFEN PRO S

PACK umyvadlo LAUFEN PRO S / nábytek LANI

Bílá mat 260 | Bílá lesk 261 | Šedá traffic 266 | Divoký dub 267 | Specialcolor 990 | Multicolor 999.

Sífon není součástí umyvadlových skříněk a je nutno ho objednat zvlášť.

	Číslo výrobku	Popis výrobku	Cena (CZK)	Ks/pal
 <p>PACK</p>		Umyvadlo slim se skříňkou 60 × 50 cm , bílá barva, s 1 otvorem pro baterii, se 2 zásuvkami, vč. děličího systému do zásuvek. Lze instalovat pouze prostorově úsporný sífon H894240.		
	H8649642601041	bílá mat	21 718	6
	H8649642611041	bílá lesk	21 718	6
	H8649642661041	šedá traffic	21 718	6
	H8649642671041	divoký dub	25 338	6
	H8649649901041	specialcolor	29 561	6
H8649649991041	multicolor	28 053	6	
 <p>PACK</p>		Umyvadlo slim se skříňkou 80 × 50 cm , bílá barva, s 1 otvorem pro baterii, se 2 zásuvkami, vč. děličího systému do zásuvek. Lze instalovat pouze prostorově úsporný sífon H894240.		
	H8649652601041	bílá mat	25 036	6
	H8649652611041	bílá lesk	25 036	6
	H8649652661041	šedá traffic	25 036	6
	H8649652671041	divoký dub	29 259	6
	H8649659901041	specialcolor	34 990	6
H8649659991041	multicolor	32 276	6	
 <p>PACK</p>		Umyvadlo slim se skříňkou 100 × 50 cm , bílá barva, s 1 otvorem pro baterii, se 2 zásuvkami, vč. děličího systému do zásuvek. Lze instalovat pouze prostorově úsporný sífon H894240.		
	H8649672601041	bílá mat	28 354	3
	H8649672611041	bílá lesk	28 354	3
	H8649672661041	šedá traffic	28 354	3
	H8649672671041	divoký dub	32 397	3
	H8649679901041	specialcolor	37 706	3
H8649679991041	multicolor	35 292	3	
 <p>PACK</p>		Umyvadlo slim se skříňkou 120 × 50 cm , bílá barva, s 1 otvorem pro baterii, se 2 zásuvkami, vč. děličího systému do zásuvek. Lze instalovat pouze prostorově úsporný sífon H894240.		
	H8649692601041	bílá mat	31 974	3
	H8649692611041	bílá lesk	31 974	3
	H8649692661041	šedá traffic	31 974	3
	H8649692671041	divoký dub	35 895	3
	H8649699901041	specialcolor	41 325	3
H8649699991041	multicolor	38 912	3	
 <p>PACK</p>		Umyvadlo slim se skříňkou 120 × 50 cm , bílá barva, s 2 otvory pro baterie, se 2 zásuvkami, vč. děličího systému do zásuvek. Lze instalovat pouze prostorově úsporný sífon H894240.		
	H8649692601071	bílá mat	31 974	3
	H8649692611071	bílá lesk	31 974	3
	H8649692661071	šedá traffic	31 974	3
	H8649692671071	divoký dub	35 895	3
	H8649699901071	specialcolor	41 325	3
H8649699991071	multicolor	38 912	3	

2. KOUPELNOVÉ SÉRIE





2.14. LAUFEN PRO S

PACK umyvadlo LAUFEN PRO S / nábytek BASE

Bílá mat 260 | Bílá lesk 261 | Světlý jilm 262 | Tmavý jilm 263 | Šedá traffic 266 | Multicolor 999.

Sifon není součástí dodávky umyvadlových skříňek a je nutno ho objednat zvlášť.





Doporučujeme kombinovat se středními nebo vysokými skříňkami BASE s výřezem.

	Číslo výrobku	Popis výrobku	Cena (CZK)	Ks/pal
 <p>PACK</p>	H8649602601041	Umyvadlo slim se skříňkou 60 × 50 cm , 1 otvor pro baterii, se 2 zásuvkami. Lze instalovat standardní nebo prostorově úsporný sifon H894240. bílá mat	24 112	6
	H8649602611041	bílá lesk	25 316	6
	H8649602621041	světlý jilm	25 316	6
	H8649602631041	tmavý jilm	25 316	6
	H8649602661041	šedá traffic	25 316	6
	H8649609991041	multicolor	33 758	6
	 <p>PACK</p>	H8649612601041	Umyvadlo slim se skříňkou 80 × 50 cm , 1 otvor pro baterii, se 2 zásuvkami. Lze instalovat standardní nebo prostorově úsporný sifon H894240. bílá mat	28 934
H8649612611041		bílá lesk	30 139	4
H8649612621041		světlý jilm	30 139	4
H8649612631041		tmavý jilm	30 139	4
H8649612661041		šedá traffic	30 139	4
H8649619991041		multicolor	38 578	4
 <p>PACK</p>		H8649622601041	Umyvadlo slim se skříňkou 100 × 50 cm , 1 otvor pro baterii, se 2 zásuvkami. Lze instalovat standardní nebo prostorově úsporný sifon H894240. bílá mat	31 747
	H8649622611041	bílá lesk	33 354	4
	H8649622621041	světlý jilm	33 354	4
	H8649622631041	tmavý jilm	33 354	4
	H8649622661041	šedá traffic	33 354	4
	H8649629991041	multicolor	42 999	4
	 <p>PACK</p>	H8649632601041	Umyvadlo slim se skříňkou 120 × 50 cm , 1 otvor pro baterii, se 2 zásuvkami. Lze instalovat standardní nebo prostorově úsporný sifon H894240. bílá mat	38 578
H8649632611041		bílá lesk	40 989	3
H8649632621041		světlý jilm	40 989	3
H8649632631041		tmavý jilm	40 989	3
H8649632661041		šedá traffic	40 989	2
H8649639991041		multicolor	49 830	3
 <p>PACK</p>		H8649632601071	Umyvadlo slim se skříňkou 120 × 50 cm , 2 otvory pro baterii, se 2 zásuvkami. Lze instalovat standardní nebo prostorově úsporný sifon H894240. bílá mat	38 578
	H8649632611071	bílá lesk	40 989	3
	H8649632621071	světlý jilm	40 989	3
	H8649632631071	tmavý jilm	40 989	3
	H8649632661071	šedá traffic	40 989	2
	H8649639991071	multicolor	49 830	3

2.14. LAUFEN PRO S

Wenge 423 | Bílá mat 463 | Bílá lesk 475 | Světlý dub 479 | Grafit mat 480 | Multicolor 999

Sífon není součástí dodávky umyvadlových skříněk a je nutno ho objednat zvlášť.



	Číslo výrobku	Popis výrobku	Cena (CZK)	Ks/pal
		Skříňka pod umyvadlo 41,5 x 32 x 58 cm , pro umývátko H815961. Lze instalovat standardní nebo prostorově úsporný sífon H894240.		
		dvířka se závěsem vlevo		
	H4833010964231	wenge	8 806	14
	H4833010964631	bílá mat	8 232	14
	H4833010964751	bílá lesk	8 806	14
	H4833010964791	světlý dub	9 287	14
	H4833010964801	grafit mat	8 806	14
	H4833010969991	multicolor	12 264	14
		dvířka se závěsem vpravo		
	H4833020964231	wenge	8 806	14
	H4833020964631	bílá mat	8 232	14
	H4833020964751	bílá lesk	8 806	14
	H4833020964791	světlý dub	9 287	14
	H4833020964801	grafit mat	8 806	14
H4833020969991	multicolor	12 264	14	
		Skříňka pod umyvadlo , závěsy dvířek vlevo, poličky vpravo pro asymetrické levé umyvadlo H815955. Lze instalovat standardní nebo prostorově úsporný sífon H894240.		
	H4830010954231	wenge	15 346	15
	H4830010954631	bílá mat	15 346	15
	H4830010954751	bílá lesk	16 114	15
	H4830010954791	světlý dub	16 073	15
	H4830010954801	grafit mat	16 132	15
H4830010959991	multicolor	18 876	15	
		Skříňka pod umyvadlo , závěsy dvířek vpravo, poličky vlevo pro asymetrické pravé umyvadlo H815954. Lze instalovat standardní nebo prostorově úsporný sífon H894240.		
	H4830020954231	wenge	15 346	15
	H4830020954631	bílá mat	15 346	15
	H4830020954751	bílá lesk	16 114	15
	H4830020954791	světlý dub	16 073	15
	H4830020954801	grafit mat	16 132	15
H4830020959991	multicolor	18 876	15	
		Skříňka pod umyvadlo 52 x 45 x 39 cm , pro umyvadlo H810962. Lze instalovat pouze prostorově úsporný sífon H894240.		
		se zásuvkou		
	H4833510964231	wenge	12 998	12
	H4833510964631	bílá mat	12 146	12
	H4833510964751	bílá lesk	12 998	12
	H4833510964791	světlý dub	13 692	12
	H4833510964801	grafit mat	12 998	12
	H4833510969991	multicolor	16 220	12
		se zásuvkou a vnitřní zásuvkou		
	H4833520964231	wenge	16 618	10
	H4833520964631	bílá mat	15 648	10
	H4833520964751	bílá lesk	16 618	10
	H4833520964791	světlý dub	17 487	10
	H4833520964801	grafit mat	16 618	10
H4833520969991	multicolor	19 784	10	

* Umyvadlo není součástí.

2.14. LAUFEN PRO S

Wenge 423 | Bílá mat 463 | Bílá lesk 475 | Světlý dub 479 | Grafit mat 480 | Multicolor 999

Sífon není součástí dodávky umyvadlových skříněk a je nutno ho objednat zvlášť.



	Číslo výrobku	Popis výrobku	Cena (CZK)	Ks/pal
		Skříňka pod umyvadlo 51 x 37 x 39 cm , pro umyvadlo H818958. Lze instalovat pouze prostorově úsporný sífon H894240.		
		se zásuvkou		
	H4830210954231	wenge	12 309	16
	H4830210954631	bílá mat	12 309	16
	H4830210954751	bílá lesk	12 586	16
	H4830210954791	světlý dub	12 884	16
	H4830210954801	grafit mat	12 601	16
	H4830210959991	multicolor	14 115	16
		se zásuvkou a vnitřní zásuvkou		
	H4830220954231	wenge	16 003	16
	H4830220954631	bílá mat	16 003	16
	H4830220954751	bílá lesk	16 114	16
	H4830220954791	světlý dub	16 761	16
	H4830220954801	grafit mat	16 132	16
H4830220959991	multicolor	17 937	16	
		Skříňka pod umyvadlo 57 x 45 x 39 cm , pro umyvadlo H810963. Lze instalovat pouze prostorově úsporný sífon H894240.		
		se zásuvkou		
	H4833710964231	wenge	13 214	12
	H4833710964631	bílá mat	12 306	12
	H4833710964751	bílá lesk	13 214	12
	H4833710964791	světlý dub	13 931	12
	H4833710964801	grafit mat	13 214	12
	H4833710969991	multicolor	16 618	12
		se zásuvkou a vnitřní zásuvkou		
	H4833720964231	wenge	16 934	12
	H4833720964631	bílá mat	16 056	12
	H4833720964751	bílá lesk	16 934	12
	H4833720964791	světlý dub	17 808	12
	H4833720964801	grafit mat	16 934	12
H4833720969991	multicolor	20 335	12	
		Skříňka pod umyvadlo 55 x 37 x 39 cm , pro umyvadlo H818959. Lze instalovat pouze prostorově úsporný sífon H894240.		
		se zásuvkou		
	H4830310954231	wenge	12 473	16
	H4830310954631	bílá mat	12 473	16
	H4830310954751	bílá lesk	12 586	16
	H4830310954791	světlý dub	13 085	16
	H4830310954801	grafit mat	12 601	16
	H4830310959991	multicolor	14 444	16
		se zásuvkou a vnitřní zásuvkou		
	H4830320954231	wenge	16 250	16
	H4830320954631	bílá mat	16 250	16
	H4830320954751	bílá lesk	16 357	16
	H4830320954791	světlý dub	17 002	16
	H4830320954801	grafit mat	16 373	16
H4830320959991	multicolor	18 232	16	

* Umyvadlo není součástí.

2.14. LAUFEN PRO S

Wenge 423 | Bílá mat 463 | Bílá lesk 475 | Světlý dub 479 | Grafit mat 480 | Multicolor 999

Sífon není součástí dodávky umyvadlových skříněk a je nutno ho objednat zvlášť.



	Číslo výrobku	Popis výrobku	Cena (CZK)	Ks/pal
		Skřínka pod umyvadlo 61,5 x 45 x 39 cm , pro umyvadlo H810964. Lze instalovat pouze prostorově úsporný sífon H894240.		
		se zásuvkou		
	H4834210964231	wenge	13 454	8
	H4834210964631	bílá mat	12 471	8
	H4834210964751	bílá lesk	13 454	8
	H4834210964791	světlý dub	14 175	8
	H4834210964801	grafit mat	13 454	8
	H4834210969991	multicolor	17 410	8
		se zásuvkou a vnitřní zásuvkou		
	H4834220964231	wenge	17 410	8
	H4834220964631	bílá mat	16 302	8
	H4834220964751	bílá lesk	17 410	8
	H4834220964791	světlý dub	18 334	8
	H4834220964801	grafit mat	17 410	8
H4834220969991	multicolor	21 128	8	
		Skřínka pod umyvadlo 66,5 x 45 x 39 cm , pro umyvadlo H810967. Lze instalovat pouze prostorově úsporný sífon H894240.		
		se zásuvkou		
	H4834510964231	wenge	14 007	8
	H4834510964631	bílá mat	13 057	8
	H4834510964751	bílá lesk	14 007	8
	H4834510964791	světlý dub	14 742	8
	H4834510964801	grafit mat	14 007	8
	H4834510969991	multicolor	17 805	8
		se zásuvkou a vnitřní zásuvkou		
	H4834520964231	wenge	17 648	8
	H4834520964631	bílá mat	16 618	8
	H4834520964751	bílá lesk	17 648	8
	H4834520964791	světlý dub	18 579	8
	H4834520964801	grafit mat	17 648	8
H4834520969991	multicolor	21 761	8	
		Skřínka pod umyvadlo 81 x 45 x 39 cm , pro umyvadlo H813965. Lze instalovat pouze prostorově úsporný sífon H894240.		
		se zásuvkou		
	H4835010964231	wenge	14 482	8
	H4835010964631	bílá mat	13 530	8
	H4835010964751	bílá lesk	14 482	8
	H4835010964791	světlý dub	15 226	8
	H4835010964801	grafit mat	14 482	8
	H4835010969991	multicolor	18 991	8
		se zásuvkou a vnitřní zásuvkou		
	H4835020964231	wenge	18 662	8
	H4835020964631	bílá mat	17 442	8
	H4835020964751	bílá lesk	18 662	8
	H4835020964791	světlý dub	19 665	8
	H4835020964801	grafit mat	18 662	8
H4835020969991	multicolor	22 949	8	

* Umyvadlo není součástí.

2.14. LAUFEN PRO S

Wenge 423 | Bílá mat 463 | Bílá lesk 475 | Světlý dub 479 | Grafit mat 480 | Multicolor 999

Sífon není součástí dodávky umyvadlových skříněk a je nutno ho objednat zvlášť.



	Číslo výrobku	Popis výrobku	Cena (CZK)	Ks/pal
		Skřínka pod umyvadlo 101 × 45 × 39 cm , pro umyvadlo H813966. Lze instalovat pouze prostorově úsporný sífon H894240.		
		se zásuvkou		
	H4835510964231	wenge	15 510	6
	H4835510964631	bílá mat	14 508	6
	H4835510964751	bílá lesk	15 510	6
	H4835510964791	světlý dub	16 316	6
	H4835510964801	grafit mat	15 510	6
	H4835510969991	multicolor	20 335	6
		se zásuvkou a vnitřní zásuvkou		
	H4835520964231	wenge	19 942	6
	H4835520964631	bílá mat	18 585	6
	H4835520964751	bílá lesk	19 942	6
	H4835520964791	světlý dub	21 001	6
	H4835520964801	grafit mat	19 942	6
H4835520969991	multicolor	24 929	6	
		Skřínka pod umyvadlo 116 × 45 × 39,5 cm , pro umyvadlo H814965. Lze instalovat pouze prostorově úsporný sífon H894240.		
		se zásuvkou		
	H4835610964231	wenge	15 541	6
	H4835610964631	bílá mat	15 541	6
	H4835610964751	bílá lesk	16 549	6
	H4835610964791	světlý dub	15 541	6
	H4835610964801	grafit mat	16 549	6
	H4835610969991	multicolor	20 202	6
		se zásuvkou a vnitřní zásuvkou		
	H4835620964231	wenge	19 171	6
	H4835620964631	bílá mat	20 202	6
	H4835620964751	bílá lesk	21 210	6
	H4835620964791	světlý dub	20 202	6
	H4835620964801	grafit mat	21 210	6
H4835620969991	multicolor	24 862	6	
		Skřínka pod umyvadlo 116 × 45 × 39,5 cm , pro umyvadlo H814966. Lze instalovat pouze prostorově úsporný sífon H894240.		
		se 2 zásuvkami (vlevo a vpravo)		
	H4835630964231	wenge	22 534	6
	H4835630964631	bílá mat	22 534	6
	H4835630964751	bílá lesk	23 542	6
	H4835630964791	světlý dub	22 534	6
	H4835630964801	grafit mat	23 542	6
	H4835630969991	multicolor	27 193	6
		se 2 zásuvkami (vlevo a vpravo) a 2 vnitřními zásuvkami		
	H4835640964231	wenge	28 747	6
	H4835640964631	bílá mat	28 747	6
	H4835640964751	bílá lesk	30 924	6
	H4835640964791	světlý dub	28 747	6
	H4835640964801	grafit mat	30 924	6
H4835640969991	multicolor	34 187	6	

* Umyvadlo není součástí.

2.14. LAUFEN PRO S

Wenge 423 | Bílá mat 463 | Bílá lesk 475 | Světlý dub 479 | Grafit mat 480 | Multicolor 999

Sífon není součástí dodávky umyvadlových skříněk a je nutno ho objednat zvlášť.

	Číslo výrobku	Popis výrobku	Cena (CZK)	Ks/pal
		Skřínka pod umyvadlo 126 x 45 x 39 cm , pro umyvadlo H814968. Lze instalovat pouze prostorově úsporný sífon H894240.		
		se 2 zásuvkami (vlevo a vpravo)		
	H4835710964231	wenge	23 581	4
	H4835710964631	bílá mat	21 843	4
	H4835710964751	bílá lesk	23 581	4
	H4835710964791	světlý dub	24 796	4
	H4835710964801	grafit mat	23 581	4
	H4835710969991	multicolor	29 278	4
		se 2 zásuvkami (vlevo a vpravo) a 2 vnitřními zásuvkami		
	H4835720964231	wenge	31 653	4
	H4835720964631	bílá mat	29 342	4
	H4835720964751	bílá lesk	31 653	4
	H4835720964791	světlý dub	33 278	4
	H4835720964801	grafit mat	31 653	4
H4835720969991	multicolor	37 590	4	
	H4831000960041	Sada nožiček (2 ks) , hliník, pro H483301, H483302	2 065	---
	H4831010960041	Sada nožiček (2 ks) , hliník, pro H483351, H483352, H483371, H483372, H483421, H483422, H483451, H483452, H483501, H483502, H483551, H483552, H483571, H483572	2 065	---

* Umyvadlo není součástí.

2. KOUPELNOVÉ SÉRIE







2.14. LAUFEN PRO S

Nábytek BASE pro umyvadla LAUFEN PRO S

Bílá mat 260 | Bílá lesk 261 | Světlý jilm 262 | Tmavý jilm 263 | Šedá traffic 266 | Multicolor 999.

Sífon není součástí dodávky umyvadlových skříněk a je nutno ho objednat zvlášť.

Doporučujeme kombinovat se středními nebo vysokými skřínkami BASE s rádiusem.

	Číslo výrobku	Popis výrobku	Cena (CZK)	Ks/pal
		Skřínka pod umyvadlo 47 × 53,1 × 26,7 cm , závěs dvířek vlevo, pro umyvátko H815955. Lze instalovat standardní nebo prostorově úsporný sífon H894240.		
	H4021011102601	bílá mat	8 198	12
	H4021011102611	bílá lesk	9 002	12
	H4021011102621	světlý jilm	9 002	12
	H4021011102631	tmavý jilm	9 002	12
	H4021011102661	šedá traffic	9 002	12
H4021011109991	multicolor	13 262	12	
		Skřínka pod umyvadlo 47 × 53,1 × 26,7 cm , závěs dvířek vpravo, pro umyvátko H815954. Lze instalovat standardní nebo prostorově úsporný sífon H894240.		
	H4021021102601	bílá mat	8 198	12
	H4021021102611	bílá lesk	9 002	12
	H4021021102621	světlý jilm	9 002	12
	H4021021102631	tmavý jilm	9 002	12
	H4021021102661	šedá traffic	9 002	12
H4021021109991	multicolor	13 262	12	
		Skřínka pod umyvadlo 41,5 × 53,1 × 32,3 cm , závěs dvířek vlevo, pro umyvátko H815961. Lze instalovat standardní nebo prostorově úsporný sífon H894240.		
	H4021111102601	bílá mat	8 198	12
	H4021111102611	bílá lesk	9 002	12
	H4021111102621	světlý jilm	9 002	12
	H4021111102631	tmavý jilm	9 002	12
	H4021111102661	šedá traffic	9 002	12
H4021111109991	multicolor	13 262	12	
		Skřínka pod umyvadlo 41,5 × 53,1 × 32,3 cm , závěs dvířek vpravo, pro umyvátko H815961. Lze instalovat standardní nebo prostorově úsporný sífon H894240.		
	H4021121102601	bílá mat	8 198	12
	H4021121102611	bílá lesk	9 002	12
	H4021121102621	světlý jilm	9 002	12
	H4021121102631	tmavý jilm	9 002	12
	H4021121102661	šedá traffic	9 002	12
H4021121109991	multicolor	13 262	12	
		Skřínka pod umyvadlo 51 × 53,1 × 35,8 cm , 2 zásuvky, pro umyvadlo H818958. Lze instalovat standardní nebo prostorově úsporný sífon H894240.		
	H4021521102601	bílá mat	11 936	12
	H4021521102611	bílá lesk	12 659	12
	H4021521102621	světlý jilm	14 066	12
	H4021521102631	tmavý jilm	14 066	12
	H4021521102661	šedá traffic	12 659	12
H4021521109991	multicolor	20 093	12	
		Skřínka pod umyvadlo 52 × 53,1 × 43,8 cm , 2 zásuvky, pro umyvadlo H810962. Lze instalovat standardní nebo prostorově úsporný sífon H894240.		
	H4021721102601	bílá mat	11 936	12
	H4021721102611	bílá lesk	12 659	12
	H4021721102621	světlý jilm	14 066	12
	H4021721102631	tmavý jilm	14 066	12
	H4021721102661	šedá traffic	14 066	6
H4021721109991	multicolor	20 093	12	

* Umyvadlo není součástí.







2.14. LAUFEN PRO S

Nábytek BASE pro umyvadla LAUFEN PRO S

Bílá mat 260 | Bílá lesk 261 | Světlý jilm 262 | Tmavý jilm 263 | Šedá traffic 266 | Multicolor 999.

Sífon není součástí dodávky umyvadlových skříněk a je nutno ho objednat zvlášť.

Doporučujeme kombinovat se středními nebo vysokými skřínkami BASE s rádiusem.

	Číslo výrobku	Popis výrobku	Cena (CZK)	Ks/pal
		Skřínka pod umyvadlo 55 × 53,1 × 35,8 cm , 2 zásuvky, pro umyvadlo H818959. Lze instalovat standardní nebo prostorově úsporný sífon H894240.		
	H4022121102601	bílá mat	11 936	12
	H4022121102611	bílá lesk	12 659	12
	H4022121102621	světlý jilm	12 659	12
	H4022121102631	tmavý jilm	14 066	12
	H4022121102661	šedá traffic	12 659	12
H4022121109991	multicolor	20 093	12	
		Skřínka pod umyvadlo 57 × 53,1 × 43,8 cm , 2 zásuvky, pro umyvadlo H810963. Lze instalovat standardní nebo prostorově úsporný sífon H894240.		
	H4022321102601	bílá mat	12 299	8
	H4022321102611	bílá lesk	13 382	8
	H4022321102621	světlý jilm	13 382	8
	H4022321102631	tmavý jilm	14 869	8
	H4022321102661	šedá traffic	13 382	6
H4022321109991	multicolor	19 530	8	
		Skřínka pod umyvadlo 61,5 × 53,1 × 43,8 cm , 2 zásuvky, pro umyvadlo H810964. Lze instalovat standardní nebo prostorově úsporný sífon H894240.		
	H4022921102601	bílá mat	12 659	6
	H4022921102611	bílá lesk	13 743	6
	H4022921102621	světlý jilm	13 743	6
	H4022921102631	tmavý jilm	13 743	6
	H4022921102661	šedá traffic	13 743	6
H4022921109991	multicolor	22 101	6	
		Skřínka pod umyvadlo 66,5 × 53,1 × 43,8 cm , 2 zásuvky, pro umyvadlo H810967. Lze instalovat standardní nebo prostorově úsporný sífon H894240.		
	H4023321102601	bílá mat	14 869	6
	H4023321102611	bílá lesk	16 074	6
	H4023321102621	světlý jilm	16 074	6
	H4023321102631	tmavý jilm	16 074	6
	H4023321102661	šedá traffic	16 074	6
H4023321109991	multicolor	23 308	6	
		Skřínka pod umyvadlo 80,9 × 53,1 × 43,8 cm , 2 zásuvky, pro umyvadlo H813965. Lze instalovat standardní nebo prostorově úsporný sífon H894240.		
	H4023921102601	bílá mat	16 074	8
	H4023921102611	bílá lesk	17 281	8
	H4023921102621	světlý jilm	17 281	8
	H4023921102631	tmavý jilm	17 281	8
	H4023921102661	šedá traffic	17 281	6
H4023921109991	multicolor	24 512	8	
		Skřínka pod umyvadlo 101 × 53,1 × 43,8 cm , 2 zásuvky, pro umyvadlo H813966. Lze instalovat standardní nebo prostorově úsporný sífon H894240.		
	H4024521102601	bílá mat	17 281	8
	H4024521102611	bílá lesk	18 485	8
	H4024521102621	světlý jilm	18 485	8
	H4024521102631	tmavý jilm	18 485	8
	H4024521102661	šedá traffic	18 485	4
H4024521109991	multicolor	26 524	8	

* Umyvadlo není součástí.

2. KOUPELNOVÉ SÉRIE







2.14. LAUFEN PRO S

Nábytek BASE pro umyvadla LAUFEN PRO S

Bílá mat 260 | Bílá lesk 261 | Světlý jilm 262 | Tmavý jilm 263 | Šedá traffic 266 | Multicolor 999.

Sífon není součástí dodávky umyvadlových skříňek a je nutno ho objednat zvlášť.

Doporučujeme kombinovat se středními nebo vysokými skříňkami BASE s rádiusem.

	Číslo výrobku	Popis výrobku	Cena (CZK)	Ks/pal
		Skříňka pod umyvadlo 115,9 × 53,1 × 43,8 cm , 2 zásuvky, pro umyvadlo H814965. Lze instalovat standardní nebo prostorově úsporný sífon H894240.		
	H4024921102601	bílá mat	18 083	6
	H4024921102611	bílá lesk	19 290	6
	H4024921102621	světlý jilm	19 290	6
	H4024921102631	tmavý jilm	19 290	6
	H4024921102661	šedá traffic	19 290	6
H4024921109991	multicolor	28 532	6	
		Skříňka pod umyvadlo 115,9 × 53,1 × 43,8 cm , 4 zásuvky, pro dvojumyvadlo H814966. Lze instalovat standardní nebo prostorově úsporný sífon H894240.		
	H4024941102601	bílá mat	24 112	4
	H4024941102611	bílá lesk	25 719	4
	H4024941102621	světlý jilm	25 719	4
	H4024941102631	tmavý jilm	25 719	4
	H4024941102661	šedá traffic	25 719	4
H4024941109991	multicolor	35 362	4	
		Skříňka pod umyvadlo 125,8 × 53,1 × 43,8 cm , 4 zásuvky, pro dvojumyvadlo H814968. Lze instalovat standardní nebo prostorově úsporný sífon H894240.		
	H4025141102601	bílá mat	24 915	2
	H4025141102611	bílá lesk	26 524	2
	H4025141102621	světlý jilm	26 524	2
	H4025141102631	tmavý jilm	26 524	2
	H4025141102661	šedá traffic	26 524	2
H4025141109991	multicolor	36 167	2	
		Držák na ručník k nábytku 270 mm		
	H4909501040001	eloxovaný hliník (lesk)	2 502	---
	H4909501050001	světlý hliník (mat)	2 905	---
H4909501060001	tmavý hliník (mat)	2 905	---	
		Držák na ručník k nábytku 320 mm		
	H4909511040001	eloxovaný hliník (lesk)	2 745	---
	H4909511050001	světlý hliník (mat)	3 150	---
H4909511060001	tmavý hliník (mat)	3 150	---	
		Držák na ručník k nábytku 400 mm		
	H4909521040001	eloxovaný hliník (lesk)	3 069	---
	H4909521050001	světlý hliník (mat)	3 472	---
H4909521060001	tmavý hliník (mat)	3 472	---	
		Nožičky (2 ks)		
	H4029911100001	výška 283 mm pro všechny skříňky Base pro umyvadla Laufen Pro S, kromě H402101/2 a H402111/2	3 376	500
H4029921100001	výška 295 mm pro skříňky Base pro umyvadla Laufen Pro S H402101/2 a H402111/2	3 376	500	
	H894240000001	Prostorově úsporný sífon	755	200







* Umyvadlo není součástí.

2. KOUPELNOVÉ SÉRIE

2.14. LAUFEN PRO S

Nábytek BASE pro umyvadla LAUFEN PRO S

Bílá mat 260 | Bílá lesk 261 | Světlý jilm 262 | Tmavý jilm 263 | Šedá traffic 266 | Multicolor 999.







	Číslo výrobku	Popis výrobku	Cena (CZK)	Ks/pal
		Střední skříňka 35 x 70 x 18 cm, levá, verze s madly (bočnice korpusu s radiusem)		
	H4026011102601	bílá mat	7 636	27
	H4026011102611	bílá lesk	8 439	27
	H4026011102621	světlý jilm	8 439	27
	H4026011102631	tmavý jilm	8 439	27
	H4026011102661	šedá traffic	8 439	27
H4026011109991	multicolor	12 458	27	
		Střední skříňka 35 x 70 x 18 cm, pravá, verze s madly (bočnice korpusu s radiusem)		
	H4026021102601	bílá mat	7 636	27
	H4026021102611	bílá lesk	8 439	27
	H4026021102621	světlý jilm	8 439	27
	H4026021102631	tmavý jilm	8 439	27
	H4026021102661	šedá traffic	8 439	27
H4026021109991	multicolor	12 458	27	
		Střední skříňka 35 x 70 x 18 cm, levá, push and pull (bočnice korpusu s výřezem)		
	H4026111102601	bílá mat	8 038	27
	H4026111102611	bílá lesk	8 840	27
	H4026111102621	světlý jilm	8 840	27
	H4026111102631	tmavý jilm	8 840	27
	H4026111102661	šedá traffic	8 840	27
H4026111109991	multicolor	13 262	27	
		Střední skříňka 35 x 70 x 18 cm, pravá, push and pull (bočnice korpusu s výřezem)		
	H4026121102601	bílá mat	8 038	27
	H4026121102611	bílá lesk	8 840	27
	H4026121102621	světlý jilm	8 840	27
	H4026121102631	tmavý jilm	8 840	27
	H4026121102661	šedá traffic	8 840	27
H4026121109991	multicolor	13 262	27	
		Vysoká skříňka 35 x 165 x 18 cm, levá (bočnice korpusu s radiusem)		
	H4026411102601	bílá mat	11 252	9
	H4026411102611	bílá lesk	12 458	9
	H4026411102621	světlý jilm	12 458	9
	H4026411102631	tmavý jilm	12 458	9
	H4026411102661	šedá traffic	12 458	9
H4026411109991	multicolor	21 700	9	
		Vysoká skříňka 35 x 165 x 18 cm, pravá (bočnice korpusu s radiusem)		
	H4026421102601	bílá mat	11 252	9
	H4026421102611	bílá lesk	12 458	9
	H4026421102621	světlý jilm	12 458	9
	H4026421102631	tmavý jilm	12 458	9
	H4026421102661	šedá traffic	12 458	9
H4026421109991	multicolor	21 700	9	

2. KOUPELNOVÉ SÉRIE

2.14. LAUFEN PRO S

Nábytek BASE pro umyvadla LAUFEN PRO S







Bílá mat 260 | Bílá lesk 261 | Světlý jilm 262 | Tmavý jilm 263 | Šedá traffic 266 | Multicolor 999.

	Číslo výrobku	Popis výrobku	Cena (CZK)	Ks/pal
		Vysoká skříňka 35 x 165 x 18 cm, levá (bočnice korpusu s výřezem)		
	H4026511102601	bílá mat	11 655	9
	H4026511102611	bílá lesk	12 859	9
	H4026511102621	světlý jilm	12 859	9
	H4026511102631	tmavý jilm	12 859	9
	H4026511102661	šedá traffic	12 859	9
	H4026511109991	multicolor	22 504	9
		Vysoká skříňka 35 x 165 x 18 cm, pravá (bočnice korpusu s výřezem)		
	H4026521102601	bílá mat	11 655	9
	H4026521102611	bílá lesk	12 859	9
	H4026521102621	světlý jilm	12 859	9
	H4026521102631	tmavý jilm	12 859	9
	H4026521102661	šedá traffic	12 859	9
	H4026521109991	multicolor	22 504	9
		Vysoká skříňka 35 x 165 x 33,5 cm, levá (bočnice korpusu s radiusem)		
	H4026711102601	bílá mat	12 859	6
	H4026711102611	bílá lesk	14 869	6
	H4026711102621	světlý jilm	14 869	6
	H4026711102631	tmavý jilm	14 869	6
	H4026711102661	šedá traffic	14 869	6
	H4026711109991	multicolor	28 128	6
		Vysoká skříňka 35 x 165 x 33,5 cm, pravá (bočnice korpusu s radiusem)		
	H4026721102601	bílá mat	12 859	6
	H4026721102611	bílá lesk	14 869	6
	H4026721102621	světlý jilm	14 869	6
	H4026721102631	tmavý jilm	14 869	6
	H4026721102661	šedá traffic	14 869	6
	H4026721109991	multicolor	28 128	6
		Vysoká skříňka 35 x 165 x 33,5 cm, levá (bočnice korpusu s výřezem)		
	H4026811102601	bílá mat	13 262	6
	H4026811102611	bílá lesk	15 270	6
	H4026811102621	světlý jilm	15 270	6
	H4026811102631	tmavý jilm	15 270	6
	H4026811102661	šedá traffic	15 270	6
	H4026811109991	multicolor	28 934	6
		Vysoká skříňka 35 x 165 x 33,5 cm, pravá (bočnice korpusu s výřezem)		
	H4026821102601	bílá mat	13 262	6
	H4026821102611	bílá lesk	15 270	6
	H4026821102621	světlý jilm	15 270	6
	H4026821102631	tmavý jilm	15 270	6
	H4026821102661	šedá traffic	15 270	6
	H4026821109991	multicolor	28 934	6

2.14. LAUFEN PRO S

Nábytek BASE pro umyvadla LAUFEN PRO S

Bílá mat 260 | Bílá lesk 261 | Světlý jilm 262 | Tmavý jilm 263 | Šedá traffic 266 | Multicolor 999.





	Číslo výrobku	Popis výrobku	Cena (CZK)	Ks/pal
		Vysoká skříňka 35 x 165 x 33,5 cm, levá, 2 dvířka, 1 otevřená polička (bočnice korpusu s radiusem)		
	H4026911102601	bílá mat	16 074	6
	H4026911102611	bílá lesk	18 083	6
	H4026911102621	světlý jilm	18 083	6
	H4026911102631	tmavý jilm	18 083	6
	H4026911102661	šedá traffic	18 083	6
H4026911109991	multicolor	32 149	6	
		Vysoká skříňka 35 x 165 x 33,5 cm, pravá, 2 dvířka, 1 otevřená polička (bočnice korpusu s radiusem)		
	H4026921102601	bílá mat	16 074	6
	H4026921102611	bílá lesk	18 083	6
	H4026921102621	světlý jilm	18 083	6
	H4026921102631	tmavý jilm	18 083	6
	H4026921102661	šedá traffic	18 083	6
H4026921109991	multicolor	32 149	6	
		Vysoká skříňka 35 x 165 x 33,5 cm, levá, 2 dvířka, 1 otevřená polička (bočnice korpusu s výřezem)		
	H4027011102601	bílá mat	16 478	6
	H4027011102611	bílá lesk	18 485	6
	H4027011102621	světlý jilm	18 485	6
	H4027011102631	tmavý jilm	18 485	6
	H4027011102661	šedá traffic	18 485	6
H4027011109991	multicolor	32 550	6	
		Vysoká skříňka 35 x 165 x 33,5 cm, pravá, 2 dvířka, 1 otevřená polička (bočnice korpusu s výřezem)		
	H4027021102601	bílá mat	16 478	6
	H4027021102611	bílá lesk	18 485	6
	H4027021102621	světlý jilm	18 485	6
	H4027021102631	tmavý jilm	18 485	6
	H4027021102661	šedá traffic	18 485	6
H4027021109991	multicolor	32 550	6	
		Vysoká skříňka 35 x 165 x 33,5 cm, levá, 2 dvířka, 1 zásuvka (bočnice korpusu s radiusem)		
	H4027111102601	bílá mat	19 290	6
	H4027111102611	bílá lesk	21 297	6
	H4027111102621	světlý jilm	21 297	6
	H4027111102631	tmavý jilm	21 297	6
	H4027111102661	šedá traffic	21 297	6
H4027111109991	multicolor	34 559	6	
		Vysoká skříňka 35 x 165 x 33,5 cm, pravá, 2 dvířka, 1 zásuvka (bočnice korpusu s radiusem)		
	H4027121102601	bílá mat	19 290	6
	H4027121102611	bílá lesk	21 297	6
	H4027121102621	světlý jilm	21 297	6
	H4027121102631	tmavý jilm	21 297	6
	H4027121102661	šedá traffic	21 297	6
H4027121109991	multicolor	34 559	6	

2. KOUPELNOVÉ SÉRIE

2.14. LAUFEN PRO S

Nábytek BASE pro umyvadla LAUFEN PRO S

Bílá mat 260 | Bílá lesk 261 | Světlý jilm 262 | Tmavý jilm 263 | Šedá traffic 266 | Multicolor 999.

	Číslo výrobku	Popis výrobku	Cena (CZK)	Ks/pal
		Vysoká skříňka 35 x 165 x 33,5 cm, levá, 2 dvířka, 1 zásuvka (bočnice korpusu s výřezem)		
	H4027211102601	bílá mat	19 692	6
	H4027211102611	bílá lesk	21 700	6
	H4027211102621	světlý jilm	21 700	6
	H4027211102631	tmavý jilm	21 700	6
	H4027211102661	šedá traffic	21 700	6
	H4027211109991	multicolor	34 962	6
		Vysoká skříňka 35 x 165 x 33,5 cm, pravá, 2 dvířka, 1 zásuvka (bočnice korpusu s výřezem)		
	H4027221102601	bílá mat	19 692	6
	H4027221102611	bílá lesk	21 700	6
	H4027221102621	světlý jilm	21 700	6
	H4027221102631	tmavý jilm	21 700	6
	H4027221102661	šedá traffic	21 700	6
	H4027221109991	multicolor	34 962	6
		Vysoká skříňka na míru (bočnice korpusu s radiusem), v šířce od 250–450 mm a max. výšce 1 650 mm.		
	H4027301102601	bílá mat	*	---
	H4027301102611	bílá lesk	*	---
	H4027301102621	světlý jilm	*	---
	H4027301102631	tmavý jilm	*	---
	H4027301102661	šedá traffic	*	---
	H4027301109991	multicolor	*	---
	H4930201100001	Koš na prádlo, pro vysoké skříňky	2 573	32



* Cena na vyžádání.

2. KOUPELNOVÉ SÉRIE

2.14. LAUFEN PRO S

Ocelové vany **NOVINKA**

Bílá 000 | Bílá s protiskluzovou úpravou AntiSlip 600 – za příplatek 2 485,- Kč | Bílá mat 757

	Číslo výrobku	Popis výrobku	Bílá 000	Bílá mat 757	Ks/pal
			Cena (CZK)	Cena (CZK)	
	H227180###0401	Ocelová vana 180 x 80 cm, vestavná verze, obdélníková, s protihlukovými podložkami splňujícími normu DIN 4109	13 503	16 837	10
 K dispozici během 2Q 2024	H226180###0401	Ocelová vana 170 x 75 cm, vestavná verze, obdélníková	12 877	16 096	1



Příslušenství k ocelovým vanám LAUFEN PRO S (nutno objednat zvlášť)

	Číslo výrobku	Popis výrobku	Cena (CZK)	Ks/pal
	H2941080160001	Gelový podhlavník pro ocelové vany LAUFEN PRO S, samodržící, černá barva	2 734	---
	H2951480040001	Odpadní a přepadová armatura, délka 1 m chrom	2 051	---
	H2951482610001	bílá lesk	2 279	---
	H2951482680001	bílá mat	2 279	---
	H2951484500001	černá mat	2 279	---
	H2951490040001	Odpadní a přepadová armatura s napouštěním, délka 1 m chrom	7 977	---
	H2951492610001	bílá lesk	8 547	---
	H2951492680001	bílá mat	8 547	---
	H2951494500001	černá mat	8 547	---

2.14. LAUFEN PRO S

Sprchové vaničky. Materiál: Marbond.

Bílá 000 | Antracit 078 | Betonově šedá 079 | Cafe mat 129 **NOVINKA**







			Bílá 000	Antracit 078 Betonově šedá 079 Cafe mat 129	
	Číslo výrobku	Popis výrobku	Cena (CZK)	Cena (CZK)	Ks/pal
		Sprchová vanička Marbond, s lineárním odtokem na kratší straně			
	H210180###0001	90 × 90 cm	9 390	10 315	6
	H210181###0001	100 × 80 cm	8 568	9 424	6
	H210182###0001	120 × 80 cm	10 007	11 001	6
	H210183###0001	140 × 80 cm	14 804	16 278	6
	H210184###0001	160 × 80 cm	16 449	18 095	6
	H210185###0001	180 × 80 cm	17 307	19 021	6
	H210186###0001	100 × 90 cm	10 007	11 001	6
	H210187###0001	120 × 90 cm	11 104	12 200	6
	H210188###0001	140 × 90 cm	15 969	17 547	6
	H210189###0001	160 × 90 cm	17 683	19 466	6
	H211180###0001	180 × 90 cm	19 499	21 453	6
	H211181###0001	200 × 100 cm	22 756	25 018	6
	H211182###0001	130 × 80 cm	14 804	16 278	6
	H211183###0001	130 × 90 cm	15 969	17 547	6
	H211184###0001	150 × 80 cm	16 449	18 095	6
H211185###0001	150 × 90 cm	17 683	19 466	6	
H211186###0001	170 × 75 cm	17 307	19 021	6	
	H211187###0001	Sprchová vanička Marbond, obdélníková, s lineárním odtokem na kratší straně, výroba na míru. Formulář na vaničku na míru najdete na str. 354 nebo online.	*	*	---

* Cena na vyžádání.

2. KOUPELNOVÉ SÉRIE

2.14. LAUFEN PRO S





Príslušenství pro sprchové vaničky Laufen Pro S

	Číslo výrobku	Popis výrobku	Cena (CZK)	Ks/pal
	H2957170000001	Instalační rám pro sprchovou vaničku Marbond Laufen Pro S H211186	8 274	30
	H2957180000001	Instalační rám pro sprchové vaničky Marbond Laufen Pro S H210184, H210185	8 331	30
	H2957190000001	Instalační rám pro sprchové vaničky Marbond Laufen Pro S H210181, H210182, H210183, H211182	5 918	30
	H2957200000001	Instalační rám pro sprchové vaničky Marbond Laufen Pro S H211185, H210189, H211180	8 503	30
	H2957210000001	Instalační rám pro sprchové vaničky Marbond Laufen Pro S H210186, H210187, H210188, H211183	6 004	30
	H2957220000001	Instalační rám pro sprchové vaničky Marbond Laufen Pro S H210180	5 975	30
	H2957230000001	Instalační rám pro sprchovou vaničku Marbond Laufen Pro S H211181	9 308	30

2. KOUPELNOVÉ SÉRIE

2.14. LAUFEN PRO S

Príslušenství pro sprchové vaničky Laufen Pro S





	Číslo výrobku	Popis výrobku	Cena (CZK)	Ks/pal
	H2901820000001	Lineární sifon pro sprchové vaničky PRO S , výška vodního sloupce 30 mm, 33 l/min	1 009	224
	H2901830000001	Lineární sifon pro sprchové vaničky PRO S , výška vodního sloupce 50 mm, 32 l/min	1 175	160
	H2956420000001	Vyrovnávací sada , včetně 3D vnitřního těsnicího rohového profilu, těsnicí pásky 3m a vyrovnávací pásky 6 m	3 460	---
	H2955510000001	Vyrovnávací páska	882	300
	H2999650000001 H2999650780001 H2999650790001	Opravná sada Marbond , jednorázové balení barva bílá barva antracit barva betonově šedá	1 219 1 219 1 219	--- --- ---

2. KOUPELNOVÉ SÉRIE

2.15. LAUFEN PRO B

Bílá 000.

Na vybrané výrobky sanitární keramiky v bílé barvě je možno objednat speciální typ glazury LCC (400) za příplatek 2 000,- Kč bez DPH za 1 kus.











	Číslo výrobku	Popis výrobku	Bílá 000 Cena (CZK)	Ks/pal
	H8129510001041	Polozápustné umyvadlo 56 x 44 cm s 1 otvorem pro baterii uprostřed, včetně montážního příslušenství H899090, pouze v bílé barvě bez LCC	6 426	21
	H8139510001041	Zápustné umyvadlo 56 x 44 cm s 1 otvorem pro baterii uprostřed, pouze v bílé barvě bez LCC	5 036	12
	H816958###1041	Rohové umývatko 44 x 38 cm s 1 otvorem pro baterii uprostřed	3 714	48
	H8981840000001	Odpadní ventil s keramickou krytkou, neuzavíratelný (pro umyvadla bez přepadu, se standardním odpadem), bílá barva	1 100	---
	H8981860000001	Odpadní ventil se zátkou click-clack , včetně keramické krytky, bílá barva	1 200	---

2. KOUPELNOVÉ SÉRIE

2.16. LAUFEN PRO A

Bílá 000.

Na vybrané výrobky sanitární keramiky v bílé barvě je možno objednat speciální typ glazury LCC (400) za příplatek 2 000,- Kč nebo LCC Active (A00) za příplatek 2 250,- Kč bez DPH za 1 kus.

	Číslo výrobku	Popis výrobku	Bílá 000 Cena (CZK)	Ks/pal
	H816955###1061	Umývatko 36 x 25 cm , s 1 otvorem pro baterii vpravo. Není dostupná v barvě černá mat (716).	2 904	60
	H811951###1041 H811951###1091	Umývatko 45 x 34 cm . Není dostupná v barvě černá mat (716). Nelze objednat s LCC Active. s 1 otvorem pro baterii uprostřed bez otvoru pro baterii	2 614 2 614	44 44
	H8199520000001	Kryt na sifon pro umyvadlo H811951, včetně montážních táhel. Pouze v bílé barvě.	2 762	45
	H8119520001041 H8119520001091	Umývatko 45 x 34 cm , broušená spodní část umyvadla. Pouze v bílé barvě. s 1 otvorem pro baterii uprostřed bez otvoru pro baterii	3 263 3 263	44 44
	H818951###1041 H8189510001091	Umyvadlo 55 x 48 cm . Není dostupná v barvě černá mat (716). Nelze objednat s LCC Active. s 1 otvorem pro baterii uprostřed bez otvoru pro baterii, pouze v bílé barvě	3 285 3 285	24 24
	H8179510001041	Umyvadlo 55 x 48 cm , broušená spodní část umyvadla, s 1 otvorem pro baterii uprostřed. Pouze v bílé barvě.	4 121	24
	H818952###1041 H8189520001091	Umyvadlo 60 x 48 cm . Není dostupná v barvě černá mat (716). Nelze objednat s LCC Active. s 1 otvorem pro baterii uprostřed bez otvoru pro baterii, pouze v bílé barvě	3 343 3 343	24 24
	H8179520001041	Umyvadlo 60 x 48 cm , broušená spodní část umyvadla, s 1 otvorem pro baterii uprostřed. Pouze v bílé barvě.	4 772	24
	H8189530001041 H8189530001091	Umyvadlo 65 x 48 cm . Pouze v bílé barvě. s 1 otvorem pro baterii uprostřed bez otvoru pro baterii	3 780 3 780	21 21
	H8179530001041	Umyvadlo 65 x 48 cm , broušená spodní část umyvadla, s 1 otvorem pro baterii uprostřed. Pouze v bílé barvě.	5 153	21
	H8139560001041	Umyvadlo do nábytku 85 x 48 cm , s 1 otvorem pro baterii uprostřed. Pouze v bílé barvě.	10 864	15

2. KOUPELNOVÉ SÉRIE

2.16. LAUFEN PRO A

Bílá 000 | Černá mat 716 (pouze pro umyvadlové mísy)

Na vybrané výrobky sanitární keramiky v bílé barvě je možno objednat speciální typ glazury LCC (400) za příplatek 2 000,- Kč nebo LCC Active (A00) za příplatek 2 250,- Kč bez DPH za 1 kus.

	Číslo výrobku	Popis výrobku	Bílá 000 Cena (CZK)	Černá mat 716 Cena (CZK)	Ks/pal
	H8199510000001	Kryt na sifon , pouze v bílé barvě, pro umyvadla H818951, H818952, H818953, H813956	2 762		45
	H8199500000001	Sloup , pouze v bílé barvě, pro umyvadla H818951, H818952, H818953, H813956	3 144		40
	H8129610001041 H8129610001091	Polozápusťné umyvadlo 56 × 44 cm , včetně montážního příslušenství H899090. Pouze v bílé barvě. s 1 otvorem pro baterii uprostřed bez otvoru pro baterii	6 780 6 780		21 21
	H813961###1041	Zápusťné umyvadlo 56 × 44 cm , s 1 otvorem pro baterii uprostřed. Není dostupná v barvě černá mat (716). Nelze objednat s LCC Active.	7 533		21
	H811960###1091	Vestavné umyvadlo 49 × 36 cm , bez otvoru pro baterii, včetně montážního příslušenství H892963. Není dostupná v barvě černá mat (716).	4 921		28
	H811963###1091	Vestavné umyvadlo 55 × 38 cm , bez otvoru pro baterii, včetně montážního příslušenství H892963. Není dostupná v barvě černá mat (716).	5 333		18
	H811965###1091	Vestavné umyvadlo 60 × 40 cm , bez otvoru pro baterii, včetně montážního příslušenství H892963. Není dostupná v barvě černá mat (716).	5 746		18
	H818961###1091 H818962###1091	Vestavné umyvadlo 42 × 42 cm , bez armaturní desky, s přepadem. bez otvoru pro baterii. Nelze objednat s LCC Active. bez otvoru pro baterii, broušená spodní část umyvadla	5 067 6 236	7 600 9 356	18 18
	H812962###1091 H812962###1121	Umyvadlová mísa 42 × 42 cm . Není dostupná v barvě černá mat (716). bez otvoru pro baterii bez otvoru pro baterii, bez přepadu. Nelze objednat s LCC.	4 437 4 437		24 24
	H812964###1091 H812964###1121	Umyvadlová mísa 52 × 39 cm , broušená spodní část umyvadla bez otvoru pro baterii bez otvoru pro baterii, bez přepadu	4 437 4 437	6 656 6 656	32 32
	H812965###1121	Umyvadlová mísa 55 × 38 cm , bez otvoru pro baterii, bez přepadu. Nelze objednat s LCC Active.	5 554	9 257	24

2.16. LAUFEN PRO A

Wenge 423 | Bílá mat 463 | Bílá lesk 475 | Multicolor 999 (Barvy viz katalog nebo www.laufen.cz, prodloužená dodací lhůta o 1 týden).



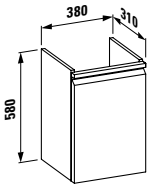
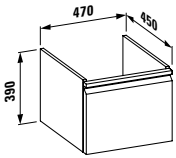
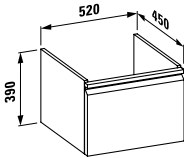
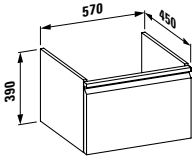

Sífon není součástí dodávky umyvadlových skříněk a je nutno ho objednat zvlášť.

	Číslo výrobku	Popis výrobku	Cena (CZK)	Ks/pal
		Skřínka pod umyvadlo , s 1 skleněnou poličkou, pro umyvadlo H811951. Lze instalovat standardní nebo prostorově úsporný sífon H894240.		
	H4830110954231	závěsy dvířek vlevo wenge	8 541	12
	H4830110954631	bílá mat	8 541	12
	H4830110954751	bílá lesk	8 633	12
	H4830110959991	multicolor	11 162	12
	H4830120954231	závěsy dvířek vpravo wenge	8 541	18
	H4830120954631	bílá mat	8 541	18
	H4830120954751	bílá lesk	8 633	18
H4830120959991	multicolor	11 162	18	
		Skřínka pod umyvadlo , pro H818951. Lze instalovat pouze prostorově úsporný sífon H894240.		
	H4830230954231	se zásuvkou wenge	12 601	12
	H4830230954631	bílá mat	12 601	12
	H4830230954751	bílá lesk	12 771	12
	H4830230959991	multicolor	16 234	12
	H4830240954231	se zásuvkou a vnitřní zásuvkou wenge	16 234	12
	H4830240954631	bílá mat	16 234	12
	H4830240954751	bílá lesk	16 539	12
H4830240959991	multicolor	20 294	12	
		Skřínka pod umyvadlo , pro H818952. Lze instalovat pouze prostorově úsporný sífon H894240.		
	H4830330954231	se zásuvkou wenge	12 770	12
	H4830330954631	bílá mat	12 770	12
	H4830330954751	bílá lesk	13 013	12
	H4830330959991	multicolor	16 657	12
	H4830340954231	se zásuvkou a vnitřní zásuvkou wenge	16 657	12
	H4830340954631	bílá mat	16 657	12
	H4830340954751	bílá lesk	16 782	12
H4830340959991	multicolor	20 885	12	
		Skřínka pod umyvadlo , pro H818953. Lze instalovat pouze prostorově úsporný sífon H894240.		
	H4830410954231	se zásuvkou wenge	12 938	12
	H4830410954631	bílá mat	12 938	12
	H4830410954751	bílá lesk	13 194	12
	H4830410959991	multicolor	16 825	12
	H4830420954231	se zásuvkou a vnitřní zásuvkou wenge	16 909	12
	H4830420954631	bílá mat	16 909	12
	H4830420954751	bílá lesk	17 148	12
H4830420959991	multicolor	21 141	12	

2.16. LAUFEN PRO A

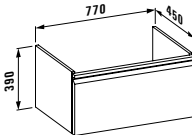
Wenge 423 | Bílá mat 463 | Bílá lesk 475 | Multicolor 999 (Barvy viz katalog nebo www.laufen.cz, prodloužená dodací lhůta o 1 týden). Barvy držáků: Eloxovaný hliník (lesk) 104 | Světlý hliník (mat) 105 | Tmavý hliník (mat) 106.

Sifon není součástí dodávky umyvadlových skříněk a je nutno ho objednat zvlášť.

	Číslo výrobku	Popis výrobku	Cena (CZK)	Ks/pal
		Skříňka pod umyvadlo , pro umyvadlo H813956. Lze instalovat pouze prostorově úsporný sifon H894240.		
		se zásuvkou		
	H4830610954231	wenge	14 036	8
	H4830610954631	bílá mat	14 036	8
	H4830610954751	bílá lesk	14 351	8
	H4830610959991	multicolor	18 434	8
		se zásuvkou a vnitřní zásuvkou		
	H4830620954231	wenge	18 097	8
	H4830620954631	bílá mat	18 097	8
	H4830620954751	bílá lesk	18 365	8
H4830620959991	multicolor	22 830	8	
		Držák na ručník k nábytku 270 mm		
	H4909501040001	eloxovaný hliník (lesk)	2 502	---
	H4909501050001	světlý hliník (mat)	2 905	---
H4909501060001	tmavý hliník (mat)	2 905	---	
		Držák na ručník k nábytku 320 mm		
	H4909511040001	eloxovaný hliník (lesk)	2 745	---
	H4909511050001	světlý hliník (mat)	3 150	---
H4909511060001	tmavý hliník (mat)	3 150	---	
		Držák na ručník k nábytku 400 mm		
	H4909521040001	eloxovaný hliník (lesk)	3 069	---
	H4909521050001	světlý hliník (mat)	3 472	---
H4909521060001	tmavý hliník (mat)	3 472	---	
	H8942400000001	Prostorově úsporný sifon	755	200

2.16. LAUFEN PRO A

Wenge 423 | Bílá mat 463 | Bílá lesk 475 | Světlý dub 479 | Grafit mat 480 | Multicolor 999 (Barvy viz katalog nebo www.laufen.cz, prodloužená dodací lhůta o 1 týden).

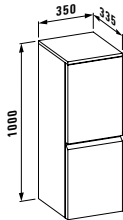
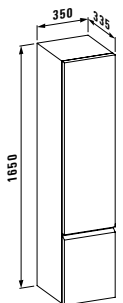
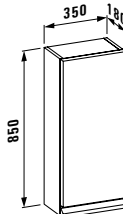
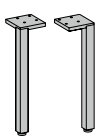



	Číslo výrobku	Popis výrobku	Cena (CZK)	Ks/pal
		Střední skříňka, 2 skleněné poličky		
		závěsy dvířek vlevo		
	H4831110954231	wenge	15 223	12
	H4831110954631	bílá mat	15 223	12
	H4831110954751	bílá lesk	15 390	12
	H4831110954791	světlý dub	15 428	12
	H4831110954801	grafit mat	15 390	12
	H4831110959991	multicolor	21 987	12
		závěsy dvířek vpravo		
	H4831120954231	wenge	15 223	12
	H4831120954631	bílá mat	15 223	12
	H4831120954751	bílá lesk	15 390	12
	H4831120954791	světlý dub	15 428	12
	H4831120954801	grafit mat	15 390	12
H4831120959991	multicolor	21 987	12	
		Vysoká skříňka, 4 skleněné poličky		
		závěsy dvířek vlevo		
	H4831210954231	wenge	19 279	6
	H4831210954631	bílá mat	19 279	6
	H4831210954751	bílá lesk	19 535	6
	H4831210954791	světlý dub	17 487	6
	H4831210954801	grafit mat	19 535	6
	H4831210959991	multicolor	29 173	6
		závěsy dvířek vpravo		
	H4831220954231	wenge	19 279	6
	H4831220954631	bílá mat	19 279	6
	H4831220954751	bílá lesk	19 535	6
	H4831220954791	světlý dub	17 487	6
	H4831220954801	grafit mat	19 535	6
H4831220959991	multicolor	29 173	6	
		Střední skříňka mělká, 2 skleněné poličky		
		závěsy dvířek vlevo		
	H4831130954231	wenge	10 256	22
	H4831130954631	bílá mat	10 269	22
	H4831130954751	bílá lesk	11 241	22
	H4831130954791	světlý dub	9 906	22
	H4831130954801	grafit mat	11 241	22
	H4831130959991	multicolor	12 969	22
		závěsy dvířek vpravo		
	H4831140954231	wenge	10 256	22
	H4831140954631	bílá mat	10 269	22
	H4831140954751	bílá lesk	11 241	22
	H4831140954791	světlý dub	9 906	22
	H4831140954801	grafit mat	11 241	22
H4831140959991	multicolor	12 969	22	
	H4830910950041	pro H483011, H483012, výška 165 mm	2 113	---
	H4830920950041	pro H483023, H483024, H483033, H483034, H483111, H483112, H483121, H483122, H483041, H483042, H483061, H483062, H483071, H483072, H483081, H483082, výška 355 mm	2 113	272

2. KOUPELNOVÉ SÉRIE

2.17. LAUFEN PRO

Bílá 000.

Na vybrané výrobky sanitární keramiky v bílé barvě je možno objednat speciální typ glazury LCC (400) za příplatek 2 000,- Kč nebo LCC Active (A00) za příplatek 2 250,- Kč bez DPH za 1 kus.









	Číslo výrobku	Popis výrobku	Bílá 000 Cena (CZK)	Ks/pal
 <p>RIMLESS</p>	H825962###0001	Stojící kombinační mísa rimless , hluboké splachování, VARIO odpad, 70 - 260 mm, optimalizované splachování 4,5/3l Nádrž , se splachovací armaturou Dual Flush, splachování 5/3l (nastavitelné i na 4,5/3l, 6/3l), včetně vnitřní nádržky proti orosení. Nádrž nelze objednat s LCC.	8 399	9
	H829951###9711	zadní přívod vody (uprostřed)	5 254	20
	H829952###9721	boční přívod vody (vlevo/vpravo)	5 254	20
	H825962###2311	Stojící kombinační mísa rimless , hluboké splachování, VARIO odpad, 70 - 260 mm, s bočními otvory pro spodní přívod vody, optimalizované splachování 4,5/3l	8 399	9
	H829953###9731	Nádrž , se splachovací armaturou Dual Flush, pro spodní přívod vody vlevo, splachování 5/3l (nastavitelné i na 4,5/3l, 6/3l), bez vnitřní nádržky proti orosení. Nádrž nelze objednat s LCC.	5 254	20
 <p>RIMLESS</p>	H825964###0001	Stojící kombinační mísa rimless , hluboké splachování, polokapotovaná, VARIO odpad, 70 - 260 mm, optimalizované splachování 4,5/3l Nádrž , se splachovací armaturou Dual Flush, splachování 5/3l (nastavitelné i na 4,5/3l, 6/3l), včetně vnitřní nádržky proti orosení. Nádrž nelze objednat s LCC.	8 153	9
	H829951###9711	zadní přívod vody (uprostřed)	5 254	20
	H829952###9721	boční přívod vody (vlevo/vpravo)	5 254	20
 <p>RIMLESS</p>	H825952###0001	Stojící kombinační mísa , hluboké splachování, VARIO odpad, 70 - 260 mm Nádrž , se splachovací armaturou Dual Flush, splachování 5/3l (nastavitelné i na 4,5/3l, 6/3l), včetně vnitřní nádržky proti orosení. Nádrž nelze objednat s LCC.	7 635	12
	H829951###9711	zadní přívod vody (uprostřed)	5 254	20
	H829952###9721	boční přívod vody (vlevo/vpravo)	5 254	20
	H825952###2311	Stojící kombinační mísa , hluboké splachování, VARIO odpad, 70 - 260 mm, 2 boční otvory pro spodní přívod vody	7 635	12
	H829953###9731	Nádrž , se splachovací armaturou Dual Flush, pro spodní přívod vody vlevo, splachování 5/3l (nastavitelné i na 4,5/3l, 6/3l), bez vnitřní nádržky proti orosení. Nádrž nelze objednat s LCC.	5 254	20
 <p>RIMLESS</p> 	H822956###0001	Stojící klozet rimless 36 x 53 cm , hluboké splachování, VARIO odpad, 70 - 110 mm, splachování 4,5/3l Lze kombinovat s UNIVERSAL nádržemi.	6 945	12
	H829660009821	připojení vody 3/8" vlevo nebo vpravo v horní části nádrže	15 132	8
	H8296610009811	připojení vody 3/8" vlevo vzadu v horní části nádrže	15 132	8
	H8296630009831	připojení vody 1/2" spodní levý	15 132	8
		Nádrže UNIVERSAL nejsou dostupné v LCC ani v LCC Active.		
	H8990250000001	Odpadní koleno 220 - 350 mm	860	48
	H8900920000001	Odpadní koleno 70 - 220 mm	860	130

2. KOUPELNOVÉ SÉRIE

2.17. LAUFEN PRO

Bílá 000 | Bílá mat 757 | Černá mat 716

Na vybrané výrobky sanitární keramiky v bílé barvě je možno objednat speciální typ glazury LCC (400) za příplatek 2 000,- Kč nebo LCC Active (A00) za příplatek 2 250,- Kč bez DPH za 1 kus.

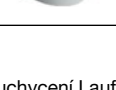
			Bílá 000	Bílá mat 757	Černá mat 716	
	Číslo výrobku	Popis výrobku	Cena (CZK)	Cena (CZK)	Cena (CZK)	Ks/pal
 <p>NOVINKA</p> <p>RIMLESS SILENT FLUSH</p> <p>K dispozici během 3Q 2024</p>	H821963###0001	Závěsný klozet rimless 53 x 36,5 x 35 cm , Silent flush, hluboké splachování. Nelze objednat s LCC Active.	**	**	**	12
 <p>RIMLESS</p>	H821962###0001	Závěsný klozet rimless/comfort 56 x 36 x 45 cm , hluboké splachování, o 5 cm zvýšená sedací výška. Není dostupná v barvě bílá mat (757) a černá mat (716).	12 751			12
 <p>RIMLESS</p>	H821966###0001	Závěsný klozet rimless 53 x 36 x 34 cm , hluboké splachování, optimalizované splachování 4/2l. Není dostupná v barvě bílá mat (757). Tento produkt je vhodný i pro speciální projekty, které vyžadují splachování 4/2l.	7 358		13 796	18
 <p>RIMLESS</p>	H820964###0001	Závěsný klozet rimless 36 x 53 x 43 cm , s viditelným uchycením, hluboké splachování, 5/3l. Není dostupná v barvě černá mat (716).	6 287	7 859		18
 <p>RIMLESS</p>	H820966###0001	Závěsný klozet rimless 36 x 53 x 43 cm , hluboké splachování, 4,5/3l, včetně Laufen Easyfit uchycení*. Není dostupná v barvě bílá mat (757).	7 052		10 578	18
 <p>RIMLESS</p>	H820965###0001	Závěsný klozet rimless compact 36 x 49 x 43 cm , hluboké splachování, 4,5/3l, včetně Laufen Easyfit uchycení*. Není dostupná v barvě bílá mat (757) a černá mat (716).	7 706			18
	H820956###0001	Závěsný klozet , hluboké splachování, 5/3l, skryté uchycení klozetu, včetně Laufen Easyfit uchycení*. Není dostupná v barvě bílá mat (757) a černá mat (716). Nelze objednat s LCC Active.	6 472			18
	H820959###0001	Závěsný klozet 36 x 53 x 35 cm , ploché splachování, 5/3l, včetně Laufen Easyfit uchycení*. Není dostupná v barvě bílá mat (757) a černá mat (716).	7 022			18
	H832952###3021	Stojící bidet , s 1 otvorem pro baterii, bez postranních otvorů pro přívod vody vlevo a vpravo, kapotovaný, instalační sada součástí. Není dostupná v barvě bílá mat (757) a černá mat (716).	5 912			12
	H830952###3021 H830952###3041	Závěsný bidet , s 1 otvorem pro baterii, včetně Laufen Easyfit uchycení*. Není dostupná v barvě bílá mat (757). bez postranních otvorů pro přívod vody vlevo a vpravo s postranními otvory pro přívod vody vlevo a vpravo	6 236 6 236		9 354 9 354	18 18

* Číslo uchycení Laufen Easyfit, jako náhradního dílu, naleznete v aktuálním Laufen technickém listu pro příslušný výrobek.

** Cena na vyžádání.

2.17. LAUFEN PRO

Bílá 000

Na vybrané výrobky sanitární keramiky v bílé barvě je možno objednat speciální typ glazury LCC (400) za příplatek 2 000,- Kč nebo LCC Active (A00) za příplatek 2 250,- Kč bez DPH za 1 kus.









	Číslo výrobku	Popis výrobku	Bílá 000 Cena (CZK)	Ks/pal
	H824956###0001	Stojící kombinační mísa hluboké splachování, 6/3l, vodorovný odpad, včetně instalační sady. Nelze objednat s LCC Active.	6 181	12
	H824957###0001	hluboké splachování, 6/3l, svislý odpad, 225 mm, včetně instalační sady. Nelze objednat s LCC Active.	6 181	12
	H824958###0001	hluboké splachování, 6/3l, VARIO odpad, 70 - 305 mm, včetně instalační sady, kapotovaný. Nelze objednat s LCC Active.	7 246	12
	H824959###0001	ploché splachování, 6/3l, VARIO odpad, 70 - 350 mm, včetně instalační sady, kapotovaný. Je možné použít Vario připojení H890092 a H899025.	7 329	12
	H826951###9711	Nádrž , s vnitřní armaturou Dual Flush, splachování 5/3l (nastavitelné i na 4,5/3l, 6/3l), včetně vnitřní nádržky proti orosení. Nádrž nelze objednat s LCC.		
	H826952###9721	zadní přívod vody (uprostřed)	5 412	20
		boční přívod vody (vlevo/vpravo)	5 412	20
	H824958###2311	Stojící kombinační mísa , hluboké splachování, 6/3l, VARIO odpad, 70 - 305 mm, včetně instalační sady, kapotovaný, s bočními otvory pro spodní přívod vody. Nelze objednat s LCC Active.	7 246	12
	H826953###9731	Nádrž , spodní přívod vody vlevo, bez vnitřní nádržky proti orosení. Nádrž nelze objednat s LCC.	5 412	20
		H824955###0001	Stojící kombinační mísa , hluboké splachování, VARIO odpad, splachování 6/3l, 70 - 305 mm, včetně instalační sady, výška keramiky 460 mm	9 356
H826951###9711		Nádrž , s vnitřní armaturou Dual Flush, splachování 5/3l (nastavitelné i na 4,5/3l, 6/3l), včetně vnitřní nádržky proti orosení. Nádrž nelze objednat s LCC.		
H826952###9721		zadní přívod vody (uprostřed)	5 412	20
H826952###9721		boční přívod vody (vlevo/vpravo)	5 412	20
H824955###2311		Stojící kombinační mísa , hluboké splachování, VARIO odpad, 2 boční otvory pro spodní přívod vody	9 356	9
H826953###9731	Nádrž , s vnitřní armaturou pro spodní přívod vody vlevo, splachování 6/3l (neobsahuje vnitřní nádržku proti orosení). Nádrž nelze objednat s LCC.	5 412	20	
	H821956###0001	Stojící klozet , hluboké splachování, vodorovný odpad. Nelze objednat s LCC Active.	4 973	16
	H821957###0001	Stojící klozet , hluboké splachování, svislý odpad. Nelze objednat s LCC Active.	4 973	16
	H821958###0001	Stojící klozet , ploché splachování, vodorovný odpad. Nelze objednat s LCC Active.	4 973	16

2. KOUPELNOVÉ SÉRIE

2.17. LAUFEN PRO

Bílá 000

Na vybrané výrobky sanitární keramiky v bílé barvě je možno objednat speciální typ glazury LCC (400) za příplatek 2 000,- Kč nebo LCC Active (A00) za příplatek 2 250,- Kč bez DPH za 1 kus.

	Číslo výrobku	Popis výrobku	Bílá 000 Cena (CZK)	Ks/pal
	H821959###0001	Stojící klozet , ploché splachování, svislý odpad. Nelze objednat s LCC Active.	4 973	16
	H825955###0001	Stojící klozet , hluboké splachování, vodorovný odpad, výška keramiky 450 mm	4 443	16
 RIMLESS	H821952###0001	Závěsný klozet rimless/compact 49 x 36 x 35 (45) cm , hluboké splachování	5 215	18
 RIMLESS	H820960###0001	Závěsný klozet rimless 53 x 36 x 34 cm , hluboké splachování, s optimalizovaným splachováním 4/2l	4 212	18
	H820950###0001	Závěsný klozet , hluboké splachování, 6/3l. Nelze objednat s LCC Active.	4 212	18
	H820951###0001	Závěsný klozet , ploché splachování, 6/3l, délka 56 cm. Nelze objednat s LCC Active.	6 437	18
	H832951###3041	Stojící bidet , s 1 otvorem pro baterii, kapotovaný, instalační sada součástí. Nelze objednat s LCC Active.	6 298	16
	H830951###3041	Závěsný bidet , s 1 otvorem pro baterii, s postranními otvory pro přívod vody vlevo a vpravo	6 510	18

2. KOUPELNOVÉ SÉRIE

2.17. LAUFEN PRO





Bílá 000 | Černá mat 716 **NOVINKA**

			Bílá 000	Černá mat 716	
	Číslo výrobku	Popis výrobku	Cena (CZK)	Cena (CZK)	Ks/pal
 <p>PACK</p>	H8669530000001	Závěsné WC PACK , hluboké splachování. Obsahuje závěsné WC, sedátko s poklopem se zpomalovacím systémem a fixační materiál. Pouze v bílé barvě (000).	8 862		12
	H8209560000001	náhradní díly: závěsný klozet			
	H8989660000001	sedátko s poklopem Slim, duroplast, odnímatelné, se zpomalovacím sklápěcím systémem			
	H8929920000001	montážní páska			
	H8928270000001	upevnění Laufen Easy Fit M12			
 <p>PACK</p>	H866957###0001	Závěsné WC RIMLESS PACK , hluboké splachování. Obsahuje závěsné WC rimless, sedátko s poklopem se zpomalovacím systémem a fixační materiál. NOVINKA Barva černá mat (716) . K dispozici během 1Q 2024.	9 868	14 312	12
	H820966###0001	náhradní díly: závěsný klozet rimless			
	H898966###0001	sedátko s poklopem Slim, duroplast, odnímatelné, se zpomalovacím sklápěcím systémem			
	H8929920000001	montážní páska			
	H8928270000001	upevnění Laufen Easy Fit M12			
 <p>PACK</p>	H8669540000001	Závěsné WC RIMLESS PACK , hluboké splachování. Obsahuje závěsné WC rimless s viditelným uchycením, sedátko s poklopem se zpomalovacím systémem a fixační materiál. Pouze v bílé barvě (000).	9 103		12
	H8209640000001	náhradní díly: závěsný klozet rimless s viditelným uchycením			
	H8989660000001	sedátko s poklopem Slim, duroplast, odnímatelné, se zpomalovacím sklápěcím systémem			
	H8929920000001	montážní páska			
 <p>PACK</p>	H8669550000001	Compact závěsné WC RIMLESS PACK , hluboké splachování. Obsahuje závěsné WC rimless, sedátko s poklopem se zpomalovacím systémem a fixační materiál. Pouze v bílé barvě (000).	9 288		12
	H8209650000001	náhradní díly: závěsný klozet rimless			
	H8989660000001	sedátko s poklopem Slim, duroplast, odnímatelné, se zpomalovacím sklápěcím systémem			
	H8929920000001	montážní páska			
	H8928270000001	upevnění Laufen Easy Fit M12			
 <p>PACK</p>	H8669600000001	Compact závěsné WC RIMLESS PACK , hluboké splachování. Obsahuje závěsné WC rimless, sedátko s poklopem se zpomalovacím systémem a fixační materiál. Pouze v bílé barvě (000).	7 707		12
	H8219520000001	náhradní díly: závěsný klozet rimless			
	H8989660000001	sedátko s poklopem Slim, duroplast, odnímatelné, se zpomalovacím sklápěcím systémem			
	H8929920000001	montážní páska			
 <p>PACK</p>	H8669510000001	Závěsné WC RIMLESS PACK , hluboké splachování. Obsahuje závěsné WC rimless, sedátko s poklopem se zpomalovacím systémem a fixační materiál. Pouze v bílé barvě (000).	7 605		12
	H8209600000001	náhradní díly: závěsný klozet rimless			
	H8989660000001	sedátko s poklopem Slim, duroplast, odnímatelné, se zpomalovacím sklápěcím systémem			
	H8929920000001	montážní páska			

2. KOUPELNOVÉ SÉRIE

2.17. LAUFEN PRO





Bílá 000 | Černá mat 716 **NOVINKA**

			Bílá 000	Černá mat 716	
	Číslo výrobku	Popis výrobku	Cena (CZK)	Cena (CZK)	Ks/pal
 <p>PACK</p>	H867950009701	<p>Stojící kombinační mísa PACK H824956, hluboké splachování. Set obsahující stojící kombinační mísu, nádrž, splachovací mechanismus, sedátko s poklopem se zpomalovacím systémem a fixační materiál. Pouze v bílé barvě (000).</p> <p>náhradní díly: kombinační mísa nádrž splachovací mechanismus, zadní 1/2" a boční 3/8" připojení pro přívod vody, mosaz sedátko s poklopem se zpomalovacím sklápěcím systémem izolační nádržka upevnění Laufen</p>	11 156		6
	H824956000001				
	H826950000001				
	H898966000001				
	H894953000001				
 <p>PACK</p>	H8679510009701	<p>Stojící kombinační mísa PACK H824957, hluboké splachování. Set obsahující stojící kombinační mísu, nádrž, splachovací mechanismus, sedátko s poklopem se zpomalovacím systémem a fixační materiál. Pouze v bílé barvě (000).</p> <p>náhradní díly: kombinační mísa nádrž splachovací mechanismus, zadní 1/2" a boční 3/8" připojení pro přívod vody, mosaz sedátko s poklopem se zpomalovacím sklápěcím systémem izolační nádržka upevnění Laufen</p>	11 156		6
	H824957000001				
	H826950000001				
	H898966000001				
	H894953000001				
 <p>PACK</p>	H8679530009701	<p>Stojící kombinační mísa PACK H825952, hluboké splachování. Set obsahující stojící kombinační mísu, nádrž, splachovací mechanismus, sedátko s poklopem se zpomalovacím systémem a fixační materiál. Pouze v bílé barvě (000).</p> <p>náhradní díly: kombinační mísa nádrž splachovací mechanismus, zadní 1/2" a boční 3/8" připojení pro přívod vody, mosaz sedátko s poklopem se zpomalovacím sklápěcím systémem izolační nádržka upevnění Laufen</p>	15 381		6
	H825952000001				
	H829950000001				
	H898966000001				
	H898957000001				
 <p>SET</p>	H6009640000002	<p>SET – závěsné WC rimless Laufen Pro H820964, s viditelným uchycením + rámový podomítkový modul H894660. Sedátko s poklopem a splachovací tlačítko nutno objednat zvlášť. Pouze v bílé barvě (000).</p> <p>náhradní díly: závěsný klozet rimless, s viditelným uchycením, hluboké splachování rámový podomítkový modul</p>	13 180		---
	H820964000001				
	H894660000001				
 <p>SET</p>	H6009660000002	<p>SET – závěsné WC rimless Laufen Pro H820966, s skrytým uchycením + rámový podomítkový modul H894660. Sedátko s poklopem a splachovací tlačítko nutno objednat zvlášť. Pouze v bílé barvě (000).</p> <p>náhradní díly: závěsný klozet rimless, se skrytým uchycením, hluboké splachování rámový podomítkový modul</p>	13 596		---
	H820966000001				
	H894660000001				







2. KOUPELNOVÉ SÉRIE

2.17. LAUFEN PRO

Bílá 300

	Číslo výrobku	Popis výrobku	Bílá 300 Cena (CZK)	Ks/pal
	H891950###0031	Sedátko Special s poklopem , odnímatelné Sedátko lze vyrobit se speciální úpravou LCC Active (A00) za příplatek 1 000,- Kč bez DPH za 1 kus. bez zpomalovacího sklápěcího systému, vhodné pro klozety H820950, H820951, H821952, H821954, H821956, H821957, H821958, H821959, H824955, H824956, H824957, H824958, H824959, H825955	2 589	100
	H891951###0031	se zpomalovacím sklápěcím systémem, vhodné pro klozety H820950, H820951, H821952, H821956, H821957, H821958, H821959, H824955, H824956, H824957, H824958, H824959, H825955	4 285	100
	H896950###0001	Sedátko Special s poklopem , odnímatelné, rychloupínací chromované úchyty, duroplast, vhodné pro klozety H820956, H820959, H820960, H820964, H820965, H820966, H821962, H821963, H821966, H822952, H822956, H825952, H825962, H825964 Sedátko lze vyrobit se speciální úpravou LCC Active (A00) za příplatek 1 000,- Kč bez DPH za 1 kus. bez zpomalovacího sklápěcího systému	2 589	100
	H896951###0001	se zpomalovacím sklápěcím systémem	4 071	100
	H8939523000001	Sedátko Universal s poklopem , odnímatelné, vhodné pro klozety H820950, H820951, H821952, H821954, H821956, H821957, H821958, H821959, H824955, H824956, H824957, H824958, H824959, H825955	1 849	100
	H8939553000001	Sedátko Universal s poklopem , odnímatelné, vhodné pro klozety H820956, H820959, H820960, H820964, H820965, H820966, H821962, H821963, H821966, H822952, H822956, H825952, H825962, H825964	1 849	100



Bílá 000

	Číslo výrobku	Popis výrobku	Bílá 000 Cena (CZK)	Ks/pal
	H8929500000001	Klozetové sedátko Special bez poklopu , vhodné pro klozety H820950, H820951, H821952, H821954, H821956, H821957, H821958, H821959, H824955, H824956, H824957, H824958, H824959, H825955	1 017	100
	H8929510000001	Sedátko Standard s poklopem , vhodné pro klozety H820950, H820951, H821952, H821954, H821956, H821957, H821958, H821959, H824955, H824956, H824957, H824958, H824959, H825955	1 081	100
	H8939580000001	Sedátko Universal s poklopem , odnímatelné, slowclose, vhodné pro klozety H820950, H820951, H821952, H821956, H821957, H821958, H821959, H824955, H824956, H824957, H824958, H824959, H825955, dlouhý šroub, (náhrada za H893953###0001)	2 444	100
	H8939590000001	Sedátko Universal s poklopem , odnímatelné, slowclose, vhodné pro klozety H820956, H820959, H820960, H820964, H820965, H820966, H821962, H821963, H821966, H822952, H822956, H825952, H825962, H825964, krátký šroub, (náhrada za H893956###0001)	2 444	100
	H8989600000001	Sedátko s poklopem Slim , ocelové úchyty, vhodné pro H820951, H820956, H820959, H820964, H820965, H820966, H821952, H821954, H821956, H821957, H821958, H821959, H821962, H821963, H821966, H822952, H822956, H824955, H824956, H824957, H824958, H824959, H825952, H825955, H825962, H825964	2 066	100
	H8989650000001	Sedátko s poklopem Slim , odnímatelné, vhodné pro klozety H820956, H820959, H820960, H820964, H820965, H820966, H821962, H821963, H821966, H822952, H822956, H825952, H825962, H825964	1 451	108

2. KOUPELNOVÉ SÉRIE

2.17. LAUFEN PRO

Bílá 000 | Bílá mat 757 | Černá mat 716

			Bílá 000	Bílá mat 757	Černá mat 716	
	Číslo výrobku	Popis výrobku	Cena (CZK)	Cena (CZK)	Cena (CZK)	Ks/pal
	H891601###0001	Sedátko s poklopem , odnímatelné, se zpomalovacím sklápěcím systémem, chromované úchyty, vhodné pro klozety H820950, H820951, H820956, H820959, H820960, H820964, H820965, H820966, H821952, H821954, H821956, H821957, H821958, H821959, H821962, H821963, H821966, H822952, H822956, H824955, H824956, H824957, H824958, H824959, H825952, H825955, H825962, H825964	3 673	4 958	5 509	100
	H898966###0001	Sedátko s poklopem Slim , odnímatelné, se zpomalovacím sklápěcím systémem, chromované úchyty, vhodné pro klozety H820956, H820959, H820960, H820964, H820965, H820966, H821962, H821963, H821966, H822952, H822956, H825952, H825962, H825964. Není dostupné v barvě bílá mat (757).	2 492		3 738	108





















WC CLEANET SIT

Bílá 000

			Bílá 000	
	Číslo výrobku	Popis výrobku	Cena (CZK)	Ks/pal
	H8918910000001	WC sedátko s zabudovanou bidetovou sprškou , s bočním připojením vody a elektřiny, odnímatelné, se zpomalovacím sklápěcím systémem. Dálkové ovládání s otočným kolečkem. Pro všechny klozety LAUFEN PRO včetně stojících kombinačních mís.	29 331	---

KOMBINACE KLOZETŮ A SEDÁTEK LAUFEN PRO

LAUFEN

Klozet		Typ úchytu						
Sedátko			H825962	H825964	H825952	H822956	H821963	H821962
	H891950	F						
	H891951	F						
	H892950	D						
	H892951	C						
	H893952	C						
	H893958	B						
	H893955	E	●	●	●	●	●	●
	H893959	A	●	●	●	●	●	●
	H896950	G	●	●	●	●	●	●
	H896951	G	●	●	●	●	●	●
	H898965	H	●	●	●	●	●	●
	H898966	H	●	●	●	●	●	●
	H891601	I	●	●	●	●	●	●
	H898960	J	●	●	●	●	●	●

Úchyty LAUFEN PRO



H8939670000001



H8939680000001

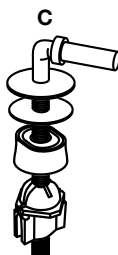



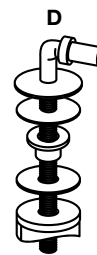



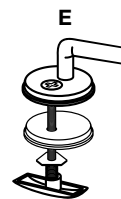

H8902190000631



H8929540000001



H8926540000001

 H821966	 H820964	 H820966	 H820965	 H820956	 H820959	 H824956	 H824957
						•	•
						•	•
						•	•
						•	•
						•	•
						•	•
•	•	•	•	•	•		
•	•	•	•	•	•		
•	•	•	•	•	•		
•	•	•	•	•	•		
•	•	•	•	•	•		
•	•	•	•	•	•		
•	•	•	•	•	•		
•	•	•	•	•	•	•	•
•	•	•	•	•	•	•	•

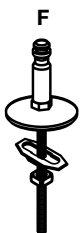

H8919520000001



H8925520000001



H8949670000001























H8916020000001



H8911580000001

KOMBINACE KLOZETŮ A SEDÁTEK LAUFEN PRO

LAUFEN

Klozet		Typ úchyty						
Sedátko			H824958	H824959	H824955	H821956	H821957	H821958
	H891950	F	●	●	●	●	●	●
	H891951	F	●	●	●	●	●	●
	H892950	D	●	●	●	●	●	●
	H892951	C	●	●	●	●	●	●
	H893952	C	●	●	●	●	●	●
	H893958	B	●	●	●	●	●	●
	H893955	E						
	H893959	A						
	H896950	G						
	H896951	G						
	H898965	H						
	H898966	H						
	H891601	I	●	●	●	●	●	●
	H898960	J	●	●	●	●	●	●

Úchyty LAUFEN PRO



H8939670000001



H8939680000001

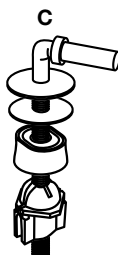



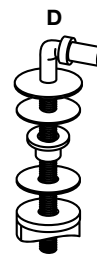

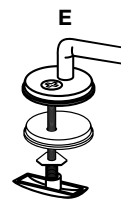

H8902190000631



H8929540000001



H8926540000001

 H821959	 H825955	 H821954	 H821952	 H820960	 H820950	 H820951
•	•	•	•		•	•
•	•		•		•	•
•	•	•	•		•	•
•	•	•	•		•	•
•	•	•	•		•	•
•	•		•		•	•
				•		
				•		
				•		
				•		
				•		
				•		
				•		
				•		
•	•	•	•	•	•	•
•	•	•	•			•



H8919520000001

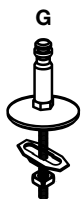

H8925520000001



H8949670000001



H8916020000001











H8911580000001

2.17. LAUFEN PRO

Vany. Materiál: Marbond.

Bílá 000 | Černá lesk zvenku / bílá lesk uvnitř 064 | Černá mat zvenku / bílá lesk uvnitř 068

			Bílá 000	Černá lesk / bílá lesk 064	Černá mat / bílá lesk 068	
	Číslo výrobku	Popis výrobku	Cena (CZK)	Cena (CZK)	Cena (CZK)	Ks/pal
	H239952###0001	Vana 165 x 75 cm , objem 253 l, samostatně stojící, „do prostoru“, včetně vanového odpadu click-clack	77 435	78 136	76 818	1
	H243952###0001	Vana 150 x 70 cm , objem 200 l, samostatně stojící, „do prostoru“, včetně vanového odpadu click-clack	70 212	71 968	70 843	1
	H2409500000001	Vana 180 x 80 cm , objem 200 l, vestavná verze, obdélníková, včetně sady podpěr a nohou. Pouze v bílé barvě (000).	38 879			1
	H2419500000001	Vana 180 x 80 cm , objem 200 l, vestavná verze, oválná, včetně sady podpěr a nohou. Pouze v bílé barvě (000).	47 132			1
	H2429500000001	Vana 170 x 75 cm , objem 180 l, vestavná verze, obdélníková, včetně sady podpěr a nohou. Pouze v bílé barvě (000).	36 600			1
	H2459570000001	Vana 180 x 80 cm , ke stěně (D - tvar), včetně sady podpěr a nohou. Pouze v bílé barvě (000).	59 630			1
	H2449550000001	Vana 180 x 80 cm , rohový model, pravý, včetně sady podpěr a nohou. Pouze v bílé barvě (000).	61 541			1
	H2449560000001	Vana 180 x 80 cm , rohový model, levý, včetně sady podpěr a nohou. Pouze v bílé barvě (000).	61 541			1

Príslušenství k vanám Laufen Pro Marbond (nutno objednat zvlášť)





	Číslo výrobku	Popis výrobku	Cena (CZK)	Ks/pal
	H2951370000001	Marbond krytka a vanová výpust' click-clack , barva bílá, pro volně stojící vany	3 419	---
	H2951380000001	Marbond krytka vanové výpusti click-clack , barva bílá, pro volně stojící vany	2 279	---
	H2951390040001	Krytka a vanová výpust' click-clack , pro volně stojící vany H239952 a H243952 chrom	1 709	---
	H2951391610001	inox kartáčovaná ocel	3 191	---
	H2951391620001	zlatorůžová	3 191	---
	H2951391630001	titan černý mat	3 191	---
	H2951392610001	bílá lesk	2 507	---
	H2951392680001	bílá mat	2 507	---
	H2951394500001	černá mat	2 507	---
	H2951420040001	Odpadní a přepadová armatura , standardní délka, pro vestavné vany H240950, H241950, H242950, H244955, H244956, H245957 chrom	2 051	---
	H2951422610001	bílá lesk	2 279	---
	H2951422680001	bílá mat	2 279	---
	H2951424500001	černá mat	2 279	---
	H2951430040001	Odpadní a přepadová armatura s napouštěním , standardní délka, pro vestavné vany H240950, H241950, H242950, H244955, H244956, H245957 chrom	7 977	---
	H2951432610001	bílá lesk	8 547	---
	H2951432680001	bílá mat	8 547	---
	H2951434500001	černá mat	8 547	---

2.17. LAUFEN PRO

Akrylátové vany, tloušťka materiálu 4 - 5 mm. K dispozici v bílé barvě 000. U van se systémem je instalace zahrnuta v ceně a je možná pouze prostřednictvím smluvního servisního střediska. Seznam servisních středisek je k dispozici na www.jika.cz.

Vany s panelem: nelze objednat vanu a dodatečně panel. Panel je nutno vždy objednat s vanou najednou.

Pro vany Laufen Pro jsou k dispozici tyto systémy: 605, 615, 635, 645, 675, 695 – viz strana 340.



	Číslo výrobku	Popis výrobku	Bílá 000 Cena (CZK)	Ks/pal
	H2339500000001	Vana 160 x 70 cm , objem 125l	12 571	10
	H2339510000001	vestavná verze, sanitární akrylát s konstrukcí	19 596	1
	H2339550000001	Vana s konstrukcí a L-panelem levým 160 x 70 cm , objem 125l	29 192	1
	H2339560000001	Vana s konstrukcí a L-panelem pravým 160 x 70 cm , objem 125l	29 192	1
	H2961310000001	L-panel 160 x 70 cm , levý	9 707	1
	H2961320000001	L-panel 160 x 70 cm , pravý	9 707	1
	H2961330000001	Čelní panel 160 cm	6 180	40
	H2309500000001	Vana 170 x 70 cm , objem 160l	12 807	10
	H2309510000001	vestavná verze samostatně stojící, s hliníkovou konstrukcí	19 956	1
	H2309550000001	Vana s konstrukcí a L-panelem levým 170 x 70 cm , objem 160l	29 789	1
	H2309560000001	Vana s konstrukcí a L-panelem pravým 170 x 70 cm , objem 160l	29 789	1
	H2961010000001	L-panel 170 x 70 cm , levý (při umístění vany do pravého rohu)	10 440	1
	H2961020000001	L-panel 170 x 70 cm , pravý (při umístění vany do levého rohu)	10 440	1
	H2961040000001	Boční panel 70 cm , pravý	4 298	30
	H2961050000001	Boční panel 70 cm , levý	4 298	30
H2961340000001	Čelní panel 170 cm , pro rohový model	6 180	40	
	H2319500000001	Vana 170 x 75 cm , objem 185l	13 207	10
	H2319510000001	vestavná verze samostatně stojící, s hliníkovou konstrukcí	20 312	1
	H2319550000001	Vana s konstrukcí a L-panelem levým 170 x 75 cm , objem 185l	31 079	1
	H2319560000001	Vana s konstrukcí a L-panelem pravým 170 x 75 cm , objem 185l	31 079	1
	H2961110000001	L-panel 170 x 75 cm , levý (při umístění vany do pravého rohu)	11 399	1
	H2961120000001	L-panel 170 x 75 cm , pravý (při umístění vany do levého rohu)	11 399	1
	H2961140000001	Boční panel 75 cm , pravý	4 836	20
	H2961150000001	Boční panel 75 cm , levý	4 836	20
H2961340000001	Čelní panel 170 cm , pro rohový model	6 180	40	
	H2329500000001	Vana 180 x 80 cm , objem 225l	19 891	10
	H2329510000001	vestavná verze samostatně stojící, s hliníkovou konstrukcí	27 792	1
	H2961210000001	L-panel 180 x 80 cm , levý (při umístění vany do pravého rohu)	11 196	1
	H2961220000001	L-panel 180 x 80 cm , pravý (při umístění vany do levého rohu)	11 196	1
	H2961240000001	Boční panel 80 cm , pravý	5 088	30
	H2961250000001	Boční panel 80 cm , levý	5 088	30
	H2961350000001	Čelní panel 180 cm	9 799	10

2.17. LAUFEN PRO

Akrylátové vany, tloušťka materiálu 4 - 5 mm. K dispozici v bílé barvě 000. U van se systémem je instalace zahrnuta v ceně a je možná pouze prostřednictvím smluvního servisního střediska. Seznam servisních středisek je k dispozici na www.jika.cz.

Vany s panelem: nelze objednat vanu a dodatečně panel. Panel je nutno vždy objednat s vanou najednou.

Pro vany Laufen Pro jsou k dispozici tyto systémy: 605, 615, 635, 645, 675, 695 – viz strana 340.

	Číslo výrobku	Popis výrobku	Bílá 000 Cena (CZK)	Ks/pal
	H2329550000001	Vana s konstrukcí a L-panelem levým 180 x 80 cm, objem 225l	38 759	1
	H2329560000001	Vana s konstrukcí a L-panelem pravým 180 x 80 cm, objem 225l	38 759	1
	H2349500000001	Vana 190 x 90 cm, objem 260l	27 801	10
	H2349510000001	vestavná verze	34 010	1
	H2961360000001	samostatně stojící, s hliníkovou konstrukcí		
	H2961270000001	Čelní panel 190 cm	11 472	20
	H2961280000001	L-panel 190 x 90 cm, levý	12 432	1
	H2961280000001	L-panel 190 x 90 cm, pravý	12 432	1
	H2349550000001	Vana s konstrukcí a L-panelem levým 190 x 90 cm, objem 260l	49 856	1
	H2349560000001	Vana s konstrukcí a L-panelem pravým 190 x 90 cm, objem 260l	49 856	1



Příslušenství k akrylátovým vanám Laufen Pro (nutno objednat zvlášť)

	Číslo výrobku	Popis výrobku	Cena (CZK)	Ks/pal
		Odpadní a přepadová armatura, standardní délka		
	H2951420040001	chrom	2 051	---
	H2951422610001	bílá lesk	2 279	---
	H2951422680001	bílá mat	2 279	---
	H2951424500001	černá mat	2 279	---
		Odpadní a přepadová armatura s napouštěním, standardní délka		
	H2951430040001	chrom	7 977	---
	H2951432610001	bílá lesk	8 547	---
	H2951432680001	bílá mat	8 547	---
	H2951434500001	černá mat	8 547	---
	H2951330000001	Krytka Marbond (bílá mat)	3 120	---
	H2951320000001	Vanový sifon s krytkou pro volně stojící vany z materiálu Marbond	4 296	200
	H2961700000001	Nohy k vaně , pro vany se šířkou 70 - 85 cm	1 536	120
	H2961770000001	Nohy k vaně , pro vestavné verze, pro vany se šířkou 90 cm	2 245	---
	H2950470000001	Dezinfekční prostředek , 1l	1 153	---
	H2955510000001	Vyrovňovací páska	882	300
		POZOR: Doporučujeme pro montáž vany se systémem		
	H2943990000001	Opravná sada na opravu akrylátových výrobků	2 204	---

2.17. LAUFEN PRO

Sprchové vaničky. Materiál: Marbond.





Bílá 000 | Světle šedá 077 | Antracit 078 | Betonově šedá 079 | Černá 080

			Bílá 000	Světle šedá 077 Antracit 078 Betonově šedá 079 Černá 080	
	Číslo výrobku	Popis výrobku	Cena (CZK)	Cena (CZK)	Ks/pal
		Sprchová vanička Marbond, čtvercová, s odtokem na straně. Sifon nutné objednat zvlášť.			
	H210950###0001	80 × 80 × 2,9cm	6 786	7 498	6
	H210956###0001	90 × 90 × 3cm	7 798	8 588	6
	H211952###0001	100 × 100 × 3,3cm	9 224	10 162	3
	H211958###0001	120 × 120 × 3,3cm	12 297	13 536	3
	H212958###0001	140 × 140 × 4cm	23 829	26 211	6
H213953###0001	150 × 150 × 4cm	23 829	26 211	3	
		Sprchová vanička Marbond, obdélníková, s odtokem na kratší straně. Sifon nutné objednat zvlášť.			
	H216956###0001	90 × 70 × 3,3cm	7 122	7 834	6
	H216957###0001	100 × 70 × 3,3cm	7 122	7 834	6
	H210951###0001	100 × 80 × 3,3cm	7 123	7 837	6
	H210957###0001	100 × 90 × 3,3cm	8 324	9 186	6
	H212954###0001	110 × 80 × 3,3cm	8 324	9 186	6
	H212955###0001	110 × 90 × 3,3cm	8 775	9 673	3
	H212951###0001	120 × 70 × 3,8cm	10 253	11 266	6
	H210952###0001	120 × 80 × 3,3cm	8 324	9 186	6
	H210958###0001	120 × 90 × 3,3cm	9 224	10 162	6
	H211953###0001	120 × 100 × 3,3cm	11 250	12 371	3
	H212952###0001	130 × 70 × 3,8cm	10 253	11 266	6
	H215955###0001	130 × 80 × 4,2cm	11 949	13 152	6
	H215958###0001	130 × 90 × 4,2cm	12 897	14 209	6
	H212953###0001	140 × 70 × 3,8cm	10 253	11 266	6
	H212956###0001	140 × 80 × 4,2cm	13 142	14 444	6
	H212957###0001	140 × 90 × 4,2cm	14 153	15 525	1
	H212959###0001	150 × 70 × 4,2cm	12 131	13 359	6
	H213951###0001	150 × 80 × 4,2cm	13 142	14 444	6
	H213952###0001	150 × 90 × 4,2cm	14 153	15 525	6
	H213954###0001	160 × 70 × 4,2cm	12 131	13 359	6
	H213955###0001	160 × 75 × 4,2cm	13 142	14 444	6
	H213958###0001	160 × 80 × 4,2cm	13 142	14 444	6
	H213959###0001	160 × 90 × 4,2cm	14 153	15 525	6
	H215956###0001	170 × 70 × 4,6cm	14 008	15 430	6
	H214951###0001	170 × 75 × 4,6cm	14 399	15 860	3
H214953###0001	170 × 80 × 4,6cm	14 399	15 860	3	
H214959###0001	180 × 75 × 4,6cm	14 399	15 860	1	
H211959###0001	180 × 80 × 4,6cm	14 399	15 860	6	
H215959###0001	180 × 90 × 4,6cm	16 342	18 001	6	

2.17. LAUFEN PRO

Sprchové vaničky. Materiál: Marbond.













Bílá 000 | Světle šedá 077 | Antracit 078 | Betonově šedá 079 | Černá 080

			Bílá 000	Světle šedá 077 Antracit 078 Betonově šedá 079 Černá 080	
	Číslo výrobku	Popis výrobku	Cena (CZK)	Cena (CZK)	Ks/pal
	H214950###0001	Sprchová vanička Marbond, obdelníková, s odtokem na delší straně. Sifon nutné objednat zvlášť. 90 × 80 × 3 cm	7 587	8 354	6
	H215954###0001	140 × 70 × 3 cm	9 525	10 498	6
	H210953###0001	140 × 80 × 3 cm	9 525	10 498	6
	H210959###0001	140 × 90 × 3 cm	11 250	12 371	3
	H211954###0001	140 × 100 × 3 cm	12 297	13 536	3
	H213956###0001	160 × 70 × 3,2 cm	11 324	12 485	3
	H213957###0001	160 × 75 × 3,2 cm	11 324	12 485	3
	H210954###0001	160 × 80 × 3,2 cm	11 324	12 485	3
	H211950###0001	160 × 90 × 3,3 cm	12 297	13 536	3
	H211955###0001	160 × 100 × 3,3 cm	14 697	16 197	3
	H214956###0001	180 × 70 × 3,3 cm	12 449	13 723	3
	H214958###0001	180 × 75 × 3,3 cm	12 449	13 723	3
	H210955###0001	180 × 80 × 3,3 cm	12 449	13 723	1
	H211951###0001	180 × 90 × 3,4 cm	14 399	15 860	3
	H211956###0001	180 × 100 × 3,4 cm	17 022	18 746	3
	H215953###0001	200 × 90 × 3,6 cm	18 897	20 809	1
	H211957###0001	200 × 100 × 3,6 cm	18 897	20 809	3
	H212950###0001	Sprchová vanička, výroba na míru. Formulář na vaničku na míru najdete na str. 355 nebo online.	*	*	---
	H291951###0001	Krytka sifonu pro vaničku LAUFEN PRO MARBOND, sprchovou vaničku objednat zvlášť (náhradní díl, základní krytka je součástí vaničky)	599	599	---
	H291952###0001	Krytka sifonu pro vaničku LAUFEN PRO MARBOND, sprchovou vaničku objednat zvlášť (náhradní díl, základní krytka je součástí vaničky)	599	599	---

* Cena na vyžádání.











2.17. LAUFEN PRO

Príslušenství k sprchovým vaničkám Laufen Pro Marbond (nutno objednat zvlášť)

	Číslo výrobku	Popis výrobku	Cena (CZK)	Ks/pal
	H2900310000001	Montážní sada pro sprchové vaničky Marbond typu DN 40 / výška 75 mm, bez sifonu, vlevo	11 439	---
	H2900330000001	Montážní sada pro sprchové vaničky Marbond typu DN 40 / výška 75 mm, se sifonem, vlevo	11 782	36
	H2900410000001	Montážní sada pro sprchové vaničky Marbond typu DN 50 / výška 100 mm, bez sifonu, vlevo	11 747	---
	H2900430000001	Montážní sada pro sprchové vaničky Marbond typu DN 50 / výška 100 mm, se sifonem, vlevo	12 099	36
	H2989880000001	Protihluková sada , do 120 cm	2 242	---
	H2989890000001	Protihluková sada , nad 120 cm	2 783	---
	H2984410000001	Instalační rám , malý, pro sprchové vaničky Marbond Laufen Pro do 120 cm	3 049	100
	H2984420000001	Instalační rám , velký, pro sprchové vaničky Marbond Laufen Pro větší nad 120 cm	5 565	100
	H2957000000001	Instalační rám pro sprchové vaničky Marbond Laufen Pro H212959, H213954, H213956, H214956, H215956	7 728	30
	H2957010000001	Instalační rám pro sprchové vaničky Marbond Laufen Pro H212951, H212952, H212953, H215954, H213443	5 430	30
	H2957020000001	Instalační rám pro sprchové vaničky Marbond Laufen Pro H216956, H216957, H213441	5 372	30
	H2957030000001	Instalační rám pro sprchové vaničky Marbond Laufen Pro H213955, H213957, H214951, H214958, H214959, H213448	7 814	30
	H2957040000001	Instalační rám pro sprchové vaničky Marbond Laufen Pro H210954, H210955, H211959, H213951, H213958, H214953, H213446, H213449, H214441	7 900	30
	H2957050000001	Instalační rám pro sprchové vaničky Marbond Laufen Pro H210952, H210953, H212954, H212956, H215955, H213444, H215441	5 464	30
	H2957060000001	Instalační rám pro sprchové vaničky Marbond Laufen Pro H210950, H210951, H214950, H213440, H213442	5 671	30

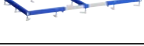
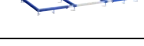
2.17. LAUFEN PRO

Príslušenství k sprchovým vaničkám Laufen Pro Marbond (nutno objednat zvlášť)





	Číslo výrobku	Popis výrobku	Cena (CZK)	Ks/pal
	H2957070000001	Instalační rám pro sprchové vaničky Marbond Laufen Pro H215953, H214444, H214446	8 676	30
	H2957080000001	Instalační rám pro sprchové vaničky Marbond Laufen Pro H211950, H211951, H213952, H213959, H215958, H214440, H214442, H215446	8 073	30
	H2957090000001	Instalační rám pro sprchové vaničky Marbond Laufen Pro H210958, H210959, H212955, H212957, H215958, H215444, H215445	5 585	30
	H2957100000001	Instalační rám pro sprchové vaničky Marbond Laufen Pro H210956, H210957, H215442, H215443	5 521	30
	H2957110000001	Instalační rám pro sprchové vaničky Marbond Laufen Pro H211957, H214445, H216443	8 848	30
	H2957120000001	Instalační rám pro sprchové vaničky Marbond Laufen Pro H211955, H211956, H213447, H214443	8 245	30
	H2957130000001	Instalační rám pro sprchové vaničky Marbond Laufen Pro H211952, H211953, H211954, H213445, H216441, H216442	5 774	30
	H2957140000001	Instalační rám pro sprchovou vaničku Marbond Laufen Pro H211958	6 004	30
	H2957150000001	Instalační rám pro sprchovou vaničku Marbond Laufen Pro H212958	8 647	30
	H2957160000001	Instalační rám pro sprchovou vaničku Marbond Laufen Pro H213953	8 819	30
	H2951220000001	Sífon pro sprchovou vaničku Marbond Laufen Pro, DN50, výška instalace 66mm	1 479	210
	H2951270000001	Sífon , DN50, 0,6 l/s (90mm)	738	200
	H2956420000001	Vyrovnávací sada , včetně 3D vnitřního těsnicího rohového profilu, těsnicí pásky 3m a vyrovnávací pásky 6m	3 460	---
	H2955510000001	Vyrovnávací páska	882	300
	H2999650000001	Opravná sada Marbond , jednorázové balení barva bílá	1 219	---
	H2999650770001	barva světle šedá	1 219	---
	H2999650780001	barva antracit	1 219	---
	H2999650790001	barva betonově šedá	1 219	---
	H2999650800001	barva černá	1 219	---

2. KOUPELNOVÉ SÉRIE

2.17. LAUFEN PRO

Sprchové zástěny

Chrom 004 | Černá mat 450







			Chrom 004	Černá mat 450	
	Číslo výrobku	Popis výrobku	Cena (CZK)	Cena (CZK)	Ks/pal
	H260950###0001	Sprchová zástěna Walk-In 90 x 200 cm , tloušťka skla 8 mm, s upevňovacími prvky pro sprchové vaničky do šířky 100 cm	10 712	11 794	6
	H260951###0001	Sprchová zástěna Walk-In 100 x 200 cm , tloušťka skla 8 mm, s upevňovacími prvky pro sprchové vaničky do šířky 100 cm	11 338	12 478	6
	H260952###0001	Sprchová zástěna Walk-In 120 x 200 cm , tloušťka skla 8 mm, s upevňovacími prvky pro sprchové vaničky do šířky 100 cm	12 763	14 016	6
	H260953###0001	Sprchová zástěna Walk-In 140 x 200 cm , tloušťka skla 8 mm, s upevňovacími prvky pro sprchové vaničky do šířky 100 cm	16 181	17 777	6
	H293950###0001	Přídavná (rozšiřující) sada 20 x 200 cm pro dodatečnou ochranu proti stříkající vodě, tloušťka skla 8 mm, s upevňovacími prvky pro sprchové vaničky do šířky 100 cm	5 128	5 299	12

2. KOUPELNOVÉ SÉRIE

2.18. LUA

Bílá 000.

Na vybrané výrobky sanitární keramiky v bílé barvě je možno objednat speciální typ glazury LCC (400) za příplatek 2 000,- Kč bez DPH za 1 kus.







	Číslo výrobku	Popis výrobku	Bílá 000 Cena (CZK)	Ks/pal
	H815081###1041	Umývatko 45 x 34 cm , pro skříňku H403501, H403502 s 1 otvorem pro baterii uprostřed	2 300	22
	H815081###1091	bez otvoru pro baterii	2 300	22
	H815081###1421	bez otvoru pro baterii, bez přepadu, bez otvoru v odtokovém ventilu, vhodné do zařízení nemocničního typu	2 300	22
	H815081###1561	s 1 otvorem pro baterii, bez přepadu, bez otvoru v odtokovém ventilu, vhodné do zařízení nemocničního typu	2 300	22
	H816080###1041	Umývatko 45 x 34 cm , broušená spodní část s 1 otvorem pro baterii uprostřed	3 179	22
	H816080###1091	bez otvoru pro baterii	3 179	22
	H816080###1421	bez otvoru pro baterii, bez přepadu, bez otvoru v odtokovém ventilu, vhodné do zařízení nemocničního typu	3 179	22
	H816080###1561	s 1 otvorem pro baterii, bez přepadu, bez otvoru v odtokovém ventilu, vhodné do zařízení nemocničního typu	3 179	22
	H810081###1041	Umyvadlo 50 x 46 cm , pro skříňku H403512 s 1 otvorem pro baterii uprostřed	2 488	14
	H810081###1091	bez otvoru pro baterii	2 488	14
	H810081###1421	bez otvoru pro baterii, bez přepadu, bez otvoru v odtokovém ventilu, vhodné do zařízení nemocničního typu	2 488	14
	H810081###1561	s 1 otvorem pro baterii, bez přepadu, bez otvoru v odtokovém ventilu, vhodné do zařízení nemocničního typu	2 488	14
	H816081###1041	Umyvadlo 50 x 46 cm , broušená spodní část s 1 otvorem pro baterii uprostřed	3 464	14
	H816081###1091	bez otvoru pro baterii	3 464	14
	H816081###1421	bez otvoru pro baterii, bez přepadu, bez otvoru v odtokovém ventilu, vhodné do zařízení nemocničního typu	3 464	14
	H816081###1561	s 1 otvorem pro baterii, bez přepadu, bez otvoru v odtokovém ventilu, vhodné do zařízení nemocničního typu	3 464	14
	H810082###1041	Umyvadlo 55 x 46 cm , pro skříňku H403522 s 1 otvorem pro baterii uprostřed	2 880	10
	H810082###1091	bez otvoru pro baterii	2 880	10
	H810082###1421	bez otvoru pro baterii, bez přepadu, bez otvoru v odtokovém ventilu, vhodné do zařízení nemocničního typu	2 880	10
	H810082###1561	s 1 otvorem pro baterii, bez přepadu, bez otvoru v odtokovém ventilu, vhodné do zařízení nemocničního typu	2 880	10
	H816082###1041	Umyvadlo 55 x 46 cm , broušená spodní část s 1 otvorem pro baterii uprostřed	3 831	10
	H816082###1091	bez otvoru pro baterii	3 831	10
	H816082###1421	bez otvoru pro baterii, bez přepadu, bez otvoru v odtokovém ventilu, vhodné do zařízení nemocničního typu	3 831	10
	H816082###1561	s 1 otvorem pro baterii, bez přepadu, bez otvoru v odtokovém ventilu, vhodné do zařízení nemocničního typu	3 831	10

2. KOUPELNOVÉ SÉRIE

2.18. LUA

Bílá 000.

Na vybrané výrobky sanitární keramiky v bílé barvě je možno objednat speciální typ glazury LCC (400) za příplatek 2 000,- Kč bez DPH za 1 kus.





	Číslo výrobku	Popis výrobku	Bílá 000 Cena (CZK)	Ks/pal
	H810083###1041	Umyvadlo 60 x 46 cm , pro skříňku H403532 s 1 otvorem pro baterii uprostřed	2 889	10
	H810083###1091	bez otvoru pro baterii	2 889	10
	H810083###1421	bez otvoru pro baterii, bez přepadu, bez otvoru v odtokovém ventilu, vhodné do zařízení nemocničního typu	2 889	10
	H810083###1561	s 1 otvorem pro baterii, bez přepadu, bez otvoru v odtokovém ventilu, vhodné do zařízení nemocničního typu	2 889	10
	H816083###1041	Umyvadlo 60 x 46 cm , broušená spodní část s 1 otvorem pro baterii uprostřed	3 841	10
	H816083###1091	bez otvoru pro baterii	3 841	10
	H816083###1421	bez otvoru pro baterii, bez přepadu, bez otvoru v odtokovém ventilu, vhodné do zařízení nemocničního typu	3 841	10
	H816083###1561	s 1 otvorem pro baterii, bez přepadu, bez otvoru v odtokovém ventilu, vhodné do zařízení nemocničního typu	3 841	10
	H810084###1041	Umyvadlo 65 x 46 cm , pro skříňku H403542 s 1 otvorem pro baterii uprostřed	3 178	10
	H810084###1091	bez otvoru pro baterii	3 178	10
	H810084###1421	bez otvoru pro baterii, bez přepadu, bez otvoru v odtokovém ventilu, vhodné do zařízení nemocničního typu	3 178	10
	H810084###1561	s 1 otvorem pro baterii, bez přepadu, bez otvoru v odtokovém ventilu, vhodné do zařízení nemocničního typu	3 178	10
	H816084###1041	Umyvadlo 65 x 46 cm , broušená spodní část s 1 otvorem pro baterii uprostřed	4 387	10
	H816084###1091	bez otvoru pro baterii	4 387	10
	H816084###1421	bez otvoru pro baterii, bez přepadu, bez otvoru v odtokovém ventilu, vhodné do zařízení nemocničního typu	4 387	10
	H816084###1561	s 1 otvorem pro baterii, bez přepadu, bez otvoru v odtokovém ventilu, vhodné do zařízení nemocničního typu	4 387	10
	H810087###1041	Umyvadlo 80 x 46 cm , pro skříňku H403552 s 1 otvorem pro baterii uprostřed	8 195	15
	H810087###1091	bez otvoru pro baterii	8 195	15
	H810087###1421	bez otvoru pro baterii, bez přepadu, bez otvoru v odtokovém ventilu, vhodné do zařízení nemocničního typu	8 195	15
	H810087###1561	s 1 otvorem pro baterii, bez přepadu, bez otvoru v odtokovém ventilu, vhodné do zařízení nemocničního typu	8 195	15
	H816087###1041	Umyvadlo 80 x 46 cm , broušená spodní část s 1 otvorem pro baterii uprostřed	9 460	15
	H816087###1091	bez otvoru pro baterii	9 460	15
	H816087###1421	bez otvoru pro baterii, bez přepadu, bez otvoru v odtokovém ventilu, vhodné do zařízení nemocničního typu	9 460	15
	H816087###1561	s 1 otvorem pro baterii, bez přepadu, bez otvoru v odtokovém ventilu, vhodné do zařízení nemocničního typu	9 460	15

2. KOUPELNOVÉ SÉRIE

2.18. LUA

Bílá 000.

Na vybrané výrobky sanitární keramiky v bílé barvě je možno objednat speciální typ glazury LCC (400) za příplatek 2 000,- Kč bez DPH za 1 kus.









	Číslo výrobku	Popis výrobku	Bílá 000 Cena (CZK)	Ks/pal
	H810089###1041	Umyvadlo 100 x 46 cm , pro skříňku H403562 s 1 otvorem pro baterii uprostřed	10 006	8
	H810089###1071	se 2 otvory pro baterii	10 006	8
	H810089###1081	s 3 otvory pro baterii	10 006	8
	H810089###1091	bez otvoru pro baterii	10 006	8
	H810089###1421	bez otvoru pro baterii, bez přepadu, bez otvoru v odtokovém ventilu, vhodné do zařízení nemocničního typu	10 006	8
	H810089###1561	s 1 otvorem pro baterii, bez přepadu, bez otvoru v odtokovém ventilu, vhodné do zařízení nemocničního typu	10 006	8
	H816089###1041	Umyvadlo 100 x 46 cm , broušená spodní část s 1 otvorem pro baterii uprostřed	11 208	8
	H816089###1071	se 2 otvory pro baterii	11 208	15
	H816089###1081	s 3 otvory pro baterii	11 208	15
	H816089###1091	bez otvoru pro baterii	11 208	15
	H816089###1421	bez otvoru pro baterii, bez přepadu, bez otvoru v odtokovém ventilu, vhodné do zařízení nemocničního typu	11 208	15
	H816089###1561	s 1 otvorem pro baterii, bez přepadu, bez otvoru v odtokovém ventilu, vhodné do zařízení nemocničního typu	11 208	15
	H814081###1041	Dvojumyvadlo do nábytku 120 x 46 cm , pro skříňku H403574 s 1 otvorem pro baterii uprostřed	15 536	8
	H814081###1081	s 3 otvory pro baterii	15 536	8
	H814081###1091	bez otvoru pro baterii	15 536	8
	H814081###1421	bez otvoru pro baterii, bez přepadu, bez otvoru v odtokovém ventilu, vhodné do zařízení nemocničního typu	15 536	8
	H814081###1561	s 1 otvorem pro baterii, bez přepadu, bez otvoru v odtokovém ventilu, vhodné do zařízení nemocničního typu	15 536	8
	H814081###1581	s 3 otvory pro baterii, bez přepadu	15 536	8
	H817085###1041	Umyvadlo 75 x 46 cm , odkládací plocha vlevo s 1 otvorem pro baterii uprostřed	6 016	10
	H817085###1081	s 3 otvory pro baterii	6 016	10
	H817085###1091	bez otvoru pro baterii	6 016	10
	H817085###1111	s 1 otvorem pro baterii, bez přepadu	6 016	10
	H817085###1121	bez otvoru pro baterii, bez přepadu	6 016	10
	H817085###1581	s 3 otvory pro baterii, bez přepadu	6 016	10
	H817086###1041	Umyvadlo 75 x 46 cm , odkládací plocha vpravo s 1 otvorem pro baterii uprostřed	6 016	10
	H817086###1081	s 3 otvory pro baterii	6 016	10
	H817086###1091	bez otvoru pro baterii	6 016	10
	H817086###1111	s 1 otvorem pro baterii, bez přepadu	6 016	10
	H817086###1121	bez otvoru pro baterii, bez přepadu	6 016	10
	H817086###1581	s 3 otvory pro baterii, bez přepadu	6 016	10

2. KOUPELNOVÉ SÉRIE

2.18. LUA

Bílá 000.

Na vybrané výrobky sanitární keramiky v bílé barvě je možno objednat speciální typ glazury LCC (400) za příplatek 2 000,- Kč bez DPH za 1 kus.





	Číslo výrobku	Popis výrobku	Bílá 000 Cena (CZK)	Ks/pal
	H815080###1061	Umývatko 36 × 25 cm , s armaturní deskou vpravo s 1 otvorem pro baterii vpravo	1 836	48
	H815080###1141	s 1 otvorem pro baterii vpravo, bez přepadu	1 836	48
	H815082###1051	Umývatko 50 × 23 cm s 1 otvorem pro baterii vlevo	2 345	32
	H815082###1061	s 1 otvorem pro baterii vpravo	2 345	32
	H815082###1131	s 1 otvorem pro baterii vlevo, bez přepadu	2 345	32
	H815082###1141	s 1 otvorem pro baterii vpravo, bez přepadu	2 345	32
	H815084###1041	Umývatko 45 × 34 cm s 1 otvorem pro baterii uprostřed	1 838	36
	H815084###1091	bez otvoru pro baterii	1 838	36
	H815084###1111	s 1 otvorem pro baterii, bez přepadu	1 838	36
	H815084###1121	bez otvoru pro baterii, bez přepadu	1 838	36
	H815084###1421	bez otvoru pro baterii, bez přepadu, bez otvoru v odtokovém ventilu, vhodné do zařízení nemocničního typu	1 838	36
	H815084###1561	s 1 otvorem pro baterii, bez přepadu, bez otvoru v odtokovém ventilu, vhodné do zařízení nemocničního typu	1 838	36
	H811081###1041	Umyvadlo 55 × 46 cm s 1 otvorem pro baterii uprostřed	2 180	10
	H811081###1091	bez otvoru pro baterii	2 180	10
	H811081###1421	bez otvoru pro baterii, bez přepadu, bez otvoru v odtokovém ventilu, vhodné do zařízení nemocničního typu	2 180	10
	H811081###1561	s 1 otvorem pro baterii, bez přepadu, bez otvoru v odtokovém ventilu, vhodné do zařízení nemocničního typu	2 180	10
	H811083###1041	Umyvadlo 60 × 46 cm s 1 otvorem pro baterii uprostřed	2 258	10
	H811083###1091	bez otvoru pro baterii	2 258	10
	H811083###1421	bez otvoru pro baterii, bez přepadu, bez otvoru v odtokovém ventilu, vhodné do zařízení nemocničního typu	2 258	10
	H811083###1561	s 1 otvorem pro baterii, bez přepadu, bez otvoru v odtokovém ventilu, vhodné do zařízení nemocničního typu	2 258	10
	H811086###1041	Umyvadlo 65 × 46 cm s 1 otvorem pro baterii uprostřed	2 536	10
	H811086###1091	bez otvoru pro baterii	2 536	10
	H811086###1421	bez otvoru pro baterii, bez přepadu, bez otvoru v odtokovém ventilu, vhodné do zařízení nemocničního typu	2 536	10
	H811086###1561	s 1 otvorem pro baterii, bez přepadu, bez otvoru v odtokovém ventilu, vhodné do zařízení nemocničního typu	2 536	10
	H812083###1091	Umyvadlová mísa 50 × 35,5 cm , oválná bez otvoru pro baterii	4 481	32
	H812083###1121	bez otvoru pro baterii, bez přepadu	4 481	32
	H870081###0001	Keramická policička, 50 cm	1 406	90
	H870082###0001	Keramická policička, 60 cm	1 758	90

2.18. LUA

Umyvadlo LUA / nábytek LANI

Bílá mat 260 | Bílá lesk 261 | Šedá traffic 266.

Sífon není součástí umyvadlových skříněk a je nutno ho objednat zvlášť.

	Číslo výrobku	Popis výrobku	Cena (CZK)	Ks/pal
 <p>SET</p>		SET Umyvadlo LUA 55 (H810082), 1 otvor pro baterii, bílé + umyvadlová skříňka LANI , se 2 zásuvkami (H403522). Lze instalovat standardní nebo prostorově úsporný sífon H894240.		
	H6000802601042	bílá mat	14 199	4
	H6000802611042	bílá lesk	15 777	4
	H6000802661042	šedá traffic	14 199	4
 <p>SET</p>		SET Umyvadlo LUA 60 (H810083), 1 otvor pro baterii, bílé + umyvadlová skříňka LANI , se 2 zásuvkami (H403532). Lze instalovat standardní nebo prostorově úsporný sífon H894240.		
	H6010802601042	bílá mat	14 478	4
	H6010802611042	bílá lesk	14 478	4
	H6010802661042	šedá traffic	14 478	4
 <p>SET</p>		SET Umyvadlo LUA 65 (H810084), 1 otvor pro baterii, bílé + umyvadlová skříňka LANI , se 2 zásuvkami (H403542). Lze instalovat standardní nebo prostorově úsporný sífon H894240.		
	H6020802601042	bílá mat	15 447	4
	H6020802611042	bílá lesk	15 447	4
	H6020802661042	šedá traffic	15 447	4
 <p>SET</p>		SET Umyvadlo LUA 80 (H810087), 1 otvor pro baterii, bílé + umyvadlová skříňka LANI , se 2 zásuvkami (H403552). Lze instalovat standardní nebo prostorově úsporný sífon H894240.		
	H6030802601042	bílá mat	21 546	4
	H6030802611042	bílá lesk	21 546	4
	H6030802661042	šedá traffic	21 546	4

SET – umyvadlo s nábytkem za výhodnější cenu v případě, že oba produkty zákazník zakoupí pod uvedeným kódem setu. Umyvadlo i nábytek je možné zakoupit samostatně.





2. KOUPELNOVÉ SÉRIE

2.18. LUA

Umyvadlo LUA / nábytek LANI

Bílá mat 260 | Bílá lesk 261 | Šedá traffic 266 | Divoký dub 267 | Specialcolor 990 | Multicolor 999.

Sífon není součástí umyvadlových skříňek a je nutno ho objednat zvlášť.

	Číslo výrobku	Popis výrobku	Cena (CZK)	Ks/pal
 <p>PACK</p>		Umyvadlo slim se skříňkou LANI 60 cm: umyvadlo H814083, bílé, 1 otvor pro baterii + skříňka H403602 se 2 zásuvkami. Lze instalovat standardní nebo prostorově úsporný sifon H894240.		
	H8600832601041	bílá mat	17 027	8
	H8600832611041	bílá lesk	17 027	8
	H8600832661041	šedá traffic	17 027	8
	H8600832671041	divoký dub	20 615	8
	H8600839901041	specialcolor	25 808	8
H8600839991041	multicolor	28 151	8	
 <p>PACK</p>		Umyvadlo slim se skříňkou LANI 80 cm: umyvadlo H814087, bílé, 1 otvor pro baterii + skříňka H403612 se 2 zásuvkami. Lze instalovat standardní nebo prostorově úsporný sifon H894240.		
	H8600872601041	bílá mat	18 189	8
	H8600872611041	bílá lesk	20 210	8
	H8600872661041	šedá traffic	18 189	8
	H8600872671041	divoký dub	21 989	8
	H8600879901041	specialcolor	29 862	8
H8600879991041	multicolor	27 449	8	
 <p>NOVINKA PACK</p>		Umyvadlo slim se skříňkou LANI 100 cm: umyvadlo H814088, bílé, 1 otvor pro baterii + skříňka H403622 se 2 zásuvkami. Lze instalovat standardní nebo prostorově úsporný sifon H894240.		
	H8600882601041	bílá mat	27 349	4
	H8600882611041	bílá lesk	27 349	4
	H8600882661041	šedá traffic	27 349	4
	H8600882671041	divoký dub	31 394	4
	H8600889901041	specialcolor	36 864	4
H8600889991041	multicolor	34 072	4	
 <p>NOVINKA PACK</p>		Umyvadlo slim se skříňkou LANI 100 cm: umyvadlo H814088, bílé, 2 otvory pro baterii + skříňka H403622 se 2 zásuvkami. Lze instalovat standardní nebo prostorově úsporný sifon H894240.		
	H8600882601071	bílá mat	27 349	4
	H8600882611071	bílá lesk	27 349	4
	H8600882661071	šedá traffic	27 349	4
	H8600882671071	divoký dub	31 394	4
	H8600889901071	specialcolor	36 864	4
H8600889991071	multicolor	34 072	4	
	H894240000001	Prostorově úsporný sifon	755	200

PACK – umyvadlo s nábytkem lze nakoupit jen společně. Není možné nakoupit samostatně pouze jeden z produktů.

2. KOUPELNOVÉ SÉRIE

2.18. LUA

Bílá 000.

Na vybrané výrobky sanitární keramiky v bílé barvě je možno objednat speciální typ glazury LCC (400) za příplatek 2 000,- Kč bez DPH za 1 kus.

	Číslo výrobku	Popis výrobku	Bílá 000 Cena (CZK)	Ks/pal
 RIMLESS	H824081###0001	Stojící kombinační mísa 65 x 36 x 42 cm, rimless , hluboké splachování, vodorovný/svislý odpad Vario (max. 260 mm)	5 943	12
	H824081###2311	bez postranních otvorů pro přívod vody s postranními otvory pro přívod vody	5 943	12
 RIMLESS	H824086###0001	Stojící kombinační mísa 65 x 36 x 42 cm, rimless , hluboké splachování, vodorovný odpad	4 936	12
 RIMLESS	H824087###0001	Stojící kombinační mísa 65 x 36 x 42 cm, rimless , hluboké splachování, svislý odpad	4 936	18
	H827081###9711	Nádrž , se splachovací armaturou Dual Flush, splachování 5/3 l (nastavitelné i na 4,5/3l, 6/3l), včetně vnitřní nádržky proti orosení.	3 919	20
	H827082###9721	zadní přívod vody (uprostřed)	3 919	20
	H827083###9731	boční přívod vody (vlevo nebo vpravo)	3 919	20
	H8970800000001	spodní přívod vody, vlevo	554	500
 Nádržka proti orosení – náhradní díl				
NOVINKA  RIMLESS K dispozici během 1Q 2024	H823082###0001	Stojící klozet 52 x 36 x 42 cm, rimless , hluboké splachování, vodorovný/svislý odpad Vario	4 978	---
 RIMLESS	H823081###0001	Stojící klozet 52 x 36 x 42 cm, rimless , hluboké splachování, vodorovný/svislý odpad Vario	8 442	12

2. KOUPELNOVÉ SÉRIE

2.18. LUA

Bílá 000.

Na vybrané výrobky sanitární keramiky v bílé barvě je možno objednat speciální typ glazury LCC (400) za příplatek 2 000,- Kč bez DPH za 1 kus.

	Číslo výrobku	Popis výrobku	Bílá 000 Cena (CZK)	Ks/pal
 RIMLESS	H820081###0001	Závěsný klozet Basic 52 x 36 cm, rimless , hluboké splachování, 4,5/3l, s viditelným uchycením	4 442	18
 RIMLESS	H820080###0001	Závěsný klozet Advanced 52 x 36 cm, rimless , hluboké splachování, 4,5/3l, včetně Laufen Easyfit uchycení*	6 502	18
 RIMLESS	H820083###0001	Závěsný klozet Advanced compact 49 x 36 cm, rimless , hluboké splachování, 4,5/3l, včetně Laufen Easyfit uchycení*	6 502	18
	H8910820000001 H8910830000001	Sedátko s poklopem , odnímatelné, bez úpravy LCC bez zpomalovacího sklápěcího systému se zpomalovacím sklápěcím systémem	1 520 1 965	168 168
	H8910840000001	Klozetové sedátko bez poklopu , bez úpravy LCC	1 600	168
 NOVINKA K dispozici během 1Q 2024	H832082###3021	Stojící bidet 52 x 36 x 42 cm , s 1 otvorem pro baterii, bez postranních otvorů pro přívod vody	4 442	12
	H832081###3021	Stojící bidet 52 x 36 x 42 cm , kapotovaný, s 1 otvorem pro baterii, bez postranních otvorů pro přívod vody, instalační sada součástí	6 236	12
	H830081###3021	Závěsný bidet Advanced 52 x 36 cm , s 1 otvorem pro baterii, bez postranních otvorů pro přívod vody, včetně Laufen Easyfit uchycení*	4 673	18

* Číslo uchycení Laufen Easyfit, jako náhradního dílu, naleznete v aktuálním Laufen technickém listu pro příslušný výrobek.

2. KOUPELNOVÉ SÉRIE

2.18. LUA

Bílá 000.







	Číslo výrobku	Popis výrobku	Bílá 000 Cena (CZK)	Ks/pal
 <p>PACK</p>	H8670860009721	Stojící kombinační WC RIMLESS PACK H824086 , hluboké splachování. Obsahuje stojící kombinační mísu, nádrž, splachovací mechanismus, sedátko s poklopem se zpomalovacím systémem a instalační sadu.	11 511	6
	H8240860000001	náhradní díly: stojící kombinační mísa		
	H8270820009721	nádrž s bočním přívodem vody splachovací mechanismus		
	H8910830000001	sedátko s poklopem Slim, duroplast, odnímatelné, se zpomalovacím sklápěcím systémem		
	H8954480000001	instalační sada		
 <p>PACK</p>	H8670870009721	Stojící kombinační WC RIMLESS PACK H824087 , hluboké splachování. Obsahuje stojící kombinační mísu, nádrž, splachovací mechanismus, sedátko s poklopem se zpomalovacím systémem a instalační sadu.	11 511	6
	H8240870000001	náhradní díly: stojící kombinační mísa		
	H8270820009721	nádrž s bočním přívodem vody splachovací mechanismus		
	H8910830000001	sedátko s poklopem Slim, duroplast, odnímatelné, se zpomalovacím sklápěcím systémem		
	H8954480000001	instalační sada		
 <p>PACK</p>	H8660810000001	Závěsné WC RIMLESS BASIC PACK , hluboké splachování. Obsahuje závěsné WC rimless s viditelným uchycením, sedátko s poklopem se zpomalovacím systémem a fixační materiál.	6 431	12
	H8200810000001	náhradní díly: závěsný klozet rimless s viditelným uchycením		
	H8910830000001	sedátko s poklopem Slim, duroplast, odnímatelné, se zpomalovacím sklápěcím systémem		
	H8929920000001	montážní páska		
 <p>PACK</p>	H8660800000001	Závěsné WC RIMLESS ADVANCED PACK , hluboké splachování. Obsahuje závěsné WC rimless se skrytým uchycením, sedátko s poklopem se zpomalovacím systémem a fixační materiál.	8 172	12
	H8200800000001	náhradní díly: závěsný klozet rimless se skrytým uchycením		
	H8910830000001	sedátko s poklopem Slim, duroplast, odnímatelné, se zpomalovacím sklápěcím systémem		
	H8929920000001	montážní páska		
 <p>SET</p>	H6000810000003	SET – WC RIMLESS BASIC PACK H866081 (obsahující závěsné WC LUA rimless s viditelným uchycením a sedátko s poklopem) + rámový podomítkový modul H894660. Splachovací tlačítko nutno objednat zvlášť.	12 142	8
	H8200810000001	náhradní díly: závěsný klozet rimless s viditelným uchycením		
	H8910830000001	sedátko s poklopem Slim, duroplast, odnímatelné, se zpomalovacím sklápěcím systémem		
	H8929920000001	montážní páska		
	H8946600000001	rámový podomítkový modul		
 <p>SET</p>	H6000800000003	SET – WC RIMLESS ADVANCED PACK H866080 (obsahující závěsné WC LUA rimless se skrytým uchycením a sedátko s poklopem) + rámový podomítkový modul H894660. Splachovací tlačítko nutno objednat zvlášť.	14 851	8
	H8200800000001	náhradní díly: závěsný klozet rimless se skrytým uchycením		
	H8910830000001	sedátko s poklopem Slim, duroplast, odnímatelné, se zpomalovacím sklápěcím systémem		
	H8929920000001	montážní páska		
	H8946600000001	rámový podomítkový modul		

2.18. LUA

Nábytek LANI pro umyvadla LUA

Bílá mat 260 | Bílá lesk 261 | Šedá traffic 266 | Divoký dub 267 | Specialcolor 990 | Multicolor 999.

Sífon není součástí umyvadlových skříněk a je nutno ho objednat zvlášť.

	Číslo výrobku	Popis výrobku	Cena (CZK)	Ks/pal
		Skřínka pod umyvadlo 43,5 x 34 x 51,5 cm , 1 dvířka, závěsy vlevo, pro umývatko H815081. Lze instalovat standardní nebo prostorově úsporný sífon H894240.		
	H4035011122601	bílá mat	8 393	12
	H4035011122611	bílá lesk	8 393	12
	H4035011122661	šedá traffic	8 393	12
	H4035011122671	divoký dub	10 631	12
	H4035011129901	specialcolor	13 779	12
H4035011129991	multicolor	12 520	12	
		Skřínka pod umyvadlo 43,5 x 34 x 53 cm , 1 dvířka, závěsy vpravo, pro umývatko H815081. Lze instalovat standardní nebo prostorově úsporný sífon H894240.		
	H4035021122601	bílá mat	8 393	12
	H4035021122611	bílá lesk	8 393	12
	H4035021122661	šedá traffic	8 393	12
	H4035021122671	divoký dub	10 631	12
	H4035021129901	specialcolor	13 779	12
H4035021129991	multicolor	12 520	12	
		Skřínka pod umyvadlo 48 x 45 x 51,5 cm , se 2 zásuvkami, pro umyvadlo H810081. Lze instalovat standardní nebo prostorově úsporný sífon H894240.		
	H4035121122601	bílá mat	13 779	6
	H4035121122611	bílá lesk	13 779	6
	H4035121122661	šedá traffic	13 779	6
	H4035121122671	divoký dub	17 695	6
	H4035121129901	specialcolor	22 626	6
H4035121129991	multicolor	20 597	6	
		Skřínka pod umyvadlo 53,5 x 44 x 53 cm , se 2 zásuvkami, pro umyvadlo H810082. Lze instalovat standardní nebo prostorově úsporný sífon H894240.		
	H4035221122601	bílá mat	12 589	6
	H4035221122611	bílá lesk	12 589	6
	H4035221122661	šedá traffic	13 988	6
	H4035221122671	divoký dub	17 905	6
	H4035221129901	specialcolor	23 150	6
H4035221129991	multicolor	20 982	6	
		Skřínka pod umyvadlo 58,5 x 44 x 53 cm , se 2 zásuvkami, pro umyvadlo H810083. Lze instalovat standardní nebo prostorově úsporný sífon H894240.		
	H4035321122601	bílá mat	12 778	6
	H4035321122611	bílá lesk	12 778	6
	H4035321122661	šedá traffic	12 778	6
	H4035321122671	divoký dub	16 304	6
	H4035321129901	specialcolor	23 640	6
H4035321129991	multicolor	21 332	6	
		Skřínka pod umyvadlo 63,5 x 44 x 53 cm , se 2 zásuvkami, pro umyvadlo H810084. Lze instalovat standardní nebo prostorově úsporný sífon H894240.		
	H4035421122601	bílá mat	13 313	6
	H4035421122611	bílá lesk	13 313	6
	H4035421122661	šedá traffic	14 792	6
	H4035421122671	divoký dub	16 712	6
	H4035421129901	specialcolor	24 165	6
H4035421129991	multicolor	21 681	6	

* Umyvadlo není součástí.





2. KOUPELNOVÉ SÉRIE

2.18. LUA

Nábytek LANI pro umyvadla LUA

Bílá mat 260 | Bílá lesk 261 | Šedá traffic 266 | Divoký dub 267 | Specialcolor 990 | Multicolor 999.

Sífon není součástí umyvadlových skříněk a je nutno ho objednat zvlášť.





	Číslo výrobku	Popis výrobku	Cena (CZK)	Ks/pal
	H4035821122601	Skřínka pod umyvadlo 73,5 x 44 x 53 cm , se 2 zásuvkami, pro umyvadlo H817085. Lze instalovat standardní nebo prostorově úsporný sífon H894240. bílá mat	15 263	6
	H4035821122611	bílá lesk	15 263	6
	H4035821122661	šedá traffic	15 263	6
	H4035821122671	divoký dub	18 943	6
	H4035821129901	specialcolor	24 313	6
	H4035821129991	multicolor	21 960	6
	H4035921122601	Skřínka pod umyvadlo 73,5 x 44 x 53 cm , se 2 zásuvkami, pro umyvadlo H817086. Lze instalovat standardní nebo prostorově úsporný sífon H894240. bílá mat	15 263	6
	H4035921122611	bílá lesk	15 263	6
	H4035921122661	šedá traffic	15 263	6
	H4035921122671	divoký dub	18 943	6
	H4035921129901	specialcolor	24 313	6
	H4035921129991	multicolor	21 960	6
	H4035521122601	Skřínka pod umyvadlo 78,5 x 44 x 53 cm , se 2 zásuvkami, pro umyvadlo H810087. Lze instalovat standardní nebo prostorově úsporný sífon H894240. bílá mat	14 415	6
	H4035521122611	bílá lesk	14 415	6
	H4035521122661	šedá traffic	14 415	6
	H4035521122671	divoký dub	18 349	6
	H4035521129901	specialcolor	26 437	6
	H4035521129991	multicolor	21 276	6
	H4035621122601	Skřínka pod umyvadlo 98,5 x 44 x 53 cm , se 2 zásuvkami, pro umyvadlo H810089. Lze instalovat standardní nebo prostorově úsporný sífon H894240. bílá mat	17 796	4
	H4035621122611	bílá lesk	17 796	4
	H4035621122661	šedá traffic	17 796	4
	H4035621122671	divoký dub	21 839	4
	H4035621129901	specialcolor	27 269	4
	H4035621129991	multicolor	24 553	4
	H4035741122601	Skřínka pod umyvadlo 118,5 x 44 x 53 cm , se 2 zásuvkami, pro umyvadlo H814081. Lze instalovat standardní nebo prostorově úsporný sífon H894240. bílá mat	26 544	4
	H4035741122611	bílá lesk	26 544	4
	H4035741122661	šedá traffic	26 544	4
	H4035741122671	divoký dub	31 672	4
	H4035741129901	specialcolor	36 800	4
	H4035741129991	multicolor	35 594	4
	H894240000001	Prostorově úsporný sífon	755	200

* Umyvadlo není součástí.

2.18. LUA

Nábytek LANI pro umyvadla LUA

Bílá mat 260 | Bílá lesk 261 | Šedá traffic 266 | Divoký dub 267 | Specialcolor 990 | Multicolor 999.



	Číslo výrobku	Popis výrobku	Cena (CZK)	Ks/pal
		Střední skříňka 35,5 × 18,5 × 70 cm, závěsy dvířek vlevo		
	H4037011122601	bílá mat	8 393	25
	H4037011122611	bílá lesk	8 393	25
	H4037011122661	šedá traffic	8 393	25
	H4037011122671	divoký dub	10 631	25
	H4037011129901	specialcolor	14 408	25
H4037011129991	multicolor	12 520	25	
		Střední skříňka 35,5 × 18,5 × 70 cm, závěsy dvířek vpravo		
	H4037021122601	bílá mat	8 393	25
	H4037021122611	bílá lesk	8 393	25
	H4037021122661	šedá traffic	8 393	25
	H4037021122671	divoký dub	10 631	25
	H4037021129901	specialcolor	14 408	25
H4037021129991	multicolor	12 520	25	
		Střední skříňka 35,5 × 18,5 × 90 cm, závěsy dvířek vlevo		
	H4037111122601	bílá mat	9 477	20
	H4037111122611	bílá lesk	9 477	20
	H4037111122661	šedá traffic	9 477	20
	H4037111122671	divoký dub	11 017	20
	H4037111129901	specialcolor	15 597	20
H4037111129991	multicolor	14 198	20	
		Střední skříňka 35,5 × 18,5 × 90 cm, závěsy dvířek vpravo		
	H4037121122601	bílá mat	9 477	20
	H4037121122611	bílá lesk	9 477	20
	H4037121122661	šedá traffic	9 477	20
	H4037121122671	divoký dub	11 017	20
	H4037121129901	specialcolor	15 597	20
H4037121129991	multicolor	14 198	20	
		Vysoká skříňka 35,5 × 33,5 × 165 cm, závěsy dveří vlevo		
	H4037211122601	bílá mat	16 017	6
	H4037211122611	bílá lesk	16 017	6
	H4037211122661	šedá traffic	16 017	6
	H4037211122671	divoký dub	20 388	6
	H4037211129901	specialcolor	33 117	6
H4037211129991	multicolor	28 011	6	
		Vysoká skříňka 35,5 × 33,5 × 165 cm, závěsy dveří vpravo		
	H4037221122601	bílá mat	16 017	6
	H4037221122611	bílá lesk	16 017	6
	H4037221122661	šedá traffic	16 017	6
	H4037221122671	divoký dub	20 388	6
	H4037221129901	specialcolor	33 117	6
H4037221129991	multicolor	28 011	6	

2. KOUPELNOVÉ SÉRIE

2.18. LUA

Vany. Materiál: Marbond.

Bílá 000 | Černá lesk zvenku / bílá lesk uvnitř 064 | Černá mat zvenku / bílá lesk uvnitř 068

			Bílá 000	Černá lesk / bílá lesk 064	Černá mat / bílá lesk 068	
	Číslo výrobku	Popis výrobku	Cena (CZK)	Cena (CZK)	Cena (CZK)	Ks/pal
	H220082###0001	Vana 170 x 75 cm, samostatně stojící, materiál Marbond, včetně vanového odpadu click-clack	55 910	65 114	64 264	1
	H2200870000001	Vana 170 x 85 cm, ke stěně (D - tvar), materiál Marbond, včetně vanového odpadu click-clack. Pouze v bílé barvě.	52 876			1
	H2200870000361	Vana 170 x 85 cm, ke stěně (D - tvar), materiál Marbond, včetně vanového odpadu click-clack, s otvory pro 50tvorovou vodovodní baterii Kartell • Laufen. Pouze v bílé barvě.	54 128			1

Příslušenství k vanám LUA (nutno objednat zvlášť)





	Číslo výrobku	Popis výrobku	Cena (CZK)	Ks/pal
	H2951370000001	Marbond krytka a vanová výpusť click-clack, barva bílá, pro volně stojící vany	3 419	1
	H2951380000001	Marbond krytka vanové výpusť click-clack, barva bílá, pro volně stojící vany	2 279	---
		Krytka a vanová výpusť click-clack, pro volně stojící vany		
	H2951390040001	chrom	1 709	---
	H2951391610001	inox kartáčovaná ocel	3 191	---
	H2951391620001	zlatorůžová	3 191	---
	H2951391630001	titan černý mat	3 191	---
	H2951392610001	bílá lesk	2 507	---
	H2951392680001	bílá mat	2 507	---
	H2951394500001	černá mat	2 507	---

2. KOUPELNOVÉ SÉRIE

2.18. LUA

Akrylátové vany

Bílá 000

	Číslo výrobku	Popis výrobku	Bílá 000 Cena (CZK)	Ks/pal
	H2300800000001	Vana 160 x 70 cm vestavná verze, sanitární akrylát	6 854	10
	H2310800000001	Vana 170 x 70 cm vestavná verze, sanitární akrylát	7 116	10
	H2320800000001	Vana 170 x 75 cm vestavná verze, sanitární akrylát	7 376	10
	H2330800000001	Vana 180 x 80 cm vestavná verze, sanitární akrylát	8 420	10
	H2340800000001	Vana 190 x 90 cm vestavná verze, sanitární akrylát	10 901	10



Příslušenství k akrylátovým vanám LUA (nutno objednat zvlášť)

	Číslo výrobku	Popis výrobku	Cena (CZK)	Ks/pal
		Odpadní a přepadová armatura, standardní délka		
	H2951420040001	chrom	2 051	---
	H2951422610001	bílá lesk	2 279	---
	H2951422680001	bílá mat	2 279	---
	H2951424500001	černá mat	2 279	---
		Odpadní a přepadová armatura s napouštěním, standardní délka		
	H2951430040001	chrom	7 977	---
	H2951432610001	bílá lesk	8 547	---
	H2951432680001	bílá mat	8 547	---
	H2951434500001	černá mat	8 547	---
	H2960800000001	Nohy k vestavným vanám H230080, H231080, H232080, H233080	1 641	50
	H2960810000001	Nohy k vestavné vaně H234080	1 804	25
	H2955510000001	Vyrovnávací páska POZOR: Doporučujeme pro montáž vany se systémem	882	300
	H2943990000001	Opravná sada na opravu akrylátových výrobků	2 204	---

2. KOUPELNOVÉ SÉRIE

2.19. LANI

Bílá 000 | Bílá mat 757



			Bílá 000	Bílá mat 757	
	Číslo výrobku	Popis výrobku	Cena (CZK)	Cena (CZK)	Ks/pal
NOVINKA 	H814073###1141	Umyvadlo do nábytku slim 58 x 44,5 cm , materiál Marbond, s 1 otvorem pro baterii vpravo, bez přepadu. Nutno instalovat se skříňkou H404252.	9 967	9 967	24
NOVINKA 	H814074###1141	Umyvadlo do nábytku slim 78 x 44,5 cm , materiál Marbond, s 1 otvorem pro baterii vpravo, bez přepadu. Nutno instalovat se skříňkou H404262.	11 960	11 960	16
NOVINKA 	H814075###1141	Umyvadlo do nábytku slim 98 x 44,5 cm , materiál Marbond, s 1 otvorem pro baterii vpravo, bez přepadu. Nutno instalovat se skříňkou H404272.	13 099	13 099	---

2.19. LANI

Nábytek LANI

Bílá mat 260 | Bílá lesk 261 | Šedá traffic 266 | Divoký dub 267 | Specialcolor 990 | Multicolor 999.

Sifon není součástí umyvadlových skříněk a je nutno ho objednat zvlášť.

	Číslo výrobku	Popis výrobku	Cena (CZK)	Ks/pal
 <p>NOVINKA</p>		Skříňka pod umyvadlo 57 × 44 × 51,5 cm , se 2 zásuvkami, pro umyvadlo H814073 z materiálu Marbond. Lze instalovat standardní nebo prostorově úsporný sifon H894240.		
	H4042521122601	bílá mat	13 754	8
	H4042521122611	bílá lesk	13 754	8
	H4042521122661	šedá traffic	13 754	8
	H4042521122671	divoký dub	17 542	8
	H4042521129901	specialcolor	22 895	8
H4042521129991	multicolor	20 674	8	
 <p>NOVINKA</p>		Skříňka pod umyvadlo 77 × 44 × 51,5 cm , se 2 zásuvkami, pro umyvadlo H814074 z materiálu Marbond. Lze instalovat standardní nebo prostorově úsporný sifon H894240.		
	H4042621122601	bílá mat	15 491	8
	H4042621122611	bílá lesk	15 491	8
	H4042621122661	šedá traffic	15 491	8
	H4042621122671	divoký dub	19 735	8
	H4042621129901	specialcolor	25 572	8
H4042621129991	multicolor	22 895	8	
 <p>NOVINKA</p>		Skříňka pod umyvadlo 97 × 44 × 51,5 cm , se 2 zásuvkami, pro umyvadlo H814075 z materiálu Marbond. Lze instalovat standardní nebo prostorově úsporný sifon H894240.		
	H4042721122601	bílá mat	17 827	4
	H4042721122611	bílá lesk	17 827	4
	H4042721122661	šedá traffic	17 827	4
	H4042721122671	divoký dub	21 870	4
	H4042721129901	specialcolor	27 309	4
H4042721129991	multicolor	24 576	4	









* Umyvadlo není součástí.

3. KOUPELNOVÁ KERAMIKA

3.1. LAUFEN PRO LIBERTY

Bílá 000. Na vybrané výrobky sanitární keramiky v bílé barvě je možno objednat speciální typ glazury LCC Active (A00) za příplatek 2 250,- Kč bez DPH za 1 kus.



	Číslo výrobku	Popis výrobku	Bílá 000 Cena (CZK)	Ks/pal
	H811950###1041	Umyvadlo 60 × 55 cm, s integrovaným madlem s 1 otvorem pro baterii uprostřed	4 953	18
	H811950###1091	bez otvoru pro baterii	4 953	18
	H811950###1421	bez otvoru pro baterii, bez přepadu	4 953	18
	H811950###1561	bez přepadu, s otvorem pro baterii, bez otvoru v odtokovém ventilu	4 953	18
	H811953###1041	Umyvadlo 65 × 55 cm, s integrovaným madlem s 1 otvorem pro baterii uprostřed	8 031	18
	H811953###1091	bez otvoru pro baterii	8 031	18
	H811953###1561	bez přepadu, s otvorem pro baterii, bez otvoru v odtokovém ventilu	8 031	18
	H825956###0001	Stojící klozet, ploché splachování, vodorovný odpad, sedací výška 47 cm	5 424	16
	H825957###0001	Stojící klozet, ploché splachování, svislý odpad, sedací výška 47 cm	5 424	16
	H820953###0001	Závěsný klozet Handicap, ploché splachování, 70 cm	13 588	12
 RIMLESS	H821954###0001	Závěsný klozet rimless 70 × 36 × 35 (45) cm, bezbariérový, hluboké splachování Na tento výrobek lze objednat speciální typ glazury LCC (400) za příplatek 2 000,- Kč nebo LCC Active (A00) za příplatek 2 250,- Kč bez DPH za 1 kus.	11 595	18
 RIMLESS	H821960###0001	Závěsný klozet rimless 36 × 70 × 45 cm, hluboké splachování Na tento výrobek lze objednat speciální typ glazury LCC (400) za příplatek 2 000,- Kč nebo LCC Active (A00) za příplatek 2 250,- Kč bez DPH za 1 kus.	14 649	12
	H8989503000001	Sedátko s poklopem , odnímatelné, bezbariérové, zesílené panty a dorazy, vhodné pro klozety typu H820953, H821954 a H821960	3 333	60
	H8989513000001	Klozetové sedátko bez poklopu , odnímatelné, bezbariérové, zesílené panty a dorazy, vhodné pro klozety typu H820953, H821954 a H821960	2 883	60
	H8910560000001	Splachovací tlačítko , zvýšené, single flush, pro kombinační WC v šaržích 871, 872, 873, 874, 876	660	200

3.2. REHAB

Bílá 000



	Číslo výrobku	Popis výrobku	Bílá 000 Cena (CZK)	Ks/pal
	H8106030000001	Zdravotní umyvadlo 66 × 55 cm, bez přepadu, pro tělesně postižené bez otvoru pro baterii	4 717	15
	H8106030001041	s 1 otvorem pro baterii uprostřed	4 717	15

3. KOUPELNOVÁ KERAMIKA

3.3. LIBERTY LINE

Bílá 000. Materiál Marbond



			Bílá 000	
	Číslo výrobku	Popis výrobku	Cena (CZK)	Ks/pal
	H8114740001111	Umyvadlo 65 x 55 cm , s 1 otvorem pro baterii uprostřed, bez přepadu, materiál Marbond	11 856	6
	H8114770001111	Umyvadlo 85 x 55 cm , s 1 otvorem pro baterii uprostřed, bez přepadu, materiál Marbond	13 338	6
	H8214700000001	Závěsný klozet, hluboké splachování	16 163	12
	H8914700000001	Klozetové sedátko bez poklopu (odnímatelné), vhodné pro osoby s tělesným postižením, pro H821470	5 052	100
	H8924700000001	Sedátko s poklopem , odnímatelné, pro H821470	5 966	100

3.4. Speciální výrobky BERNINA

Bílá 000

			Bílá 000	
	Číslo výrobku	Popis výrobku	Cena (CZK)	Ks/pal
	H8542110000001	Výlevka 50 x 50 cm , včetně sklopné mřížky a montážního příslušenství	14 995	6
	H8994700000001	Sklopná mřížka k výlevce Bernina H854210, náhradní díl	10 502	---
	H8994900000001	Montážní příslušenství k výlevce Bernina H854210, náhradní díl	1 813	---

3.5. Speciální výrobky COLLEGE

Speciální typ glazury LCC (400) je možno objednat na vybrané výrobky sanitární keramiky v bílé barvě za příplatek 2 000,- Kč bez DPH za 1 kus.

			Bílá 000	
	Číslo výrobku	Popis výrobku	Cena (CZK)	Ks/pal
	H857600###0001	Školní umyvadlo 60 x 45 cm bez otvoru pro baterii	15 772	18
	H857600###1041	1 otvorem pro baterii uprostřed	16 727	18
	H857600###5031	s 1 otvorem pro baterii v ose odpadu	16 727	18

3.6. FLORAKIDS

Bílá 000 | Bílá a červená 062 | Bílá a zelená 072 – umyvadlo, keramická polička, sedátka s poklopem (poklop pouze v bílém provedení)
Červená 061 | Zelená 071 – sedátka bez poklopu

	Číslo výrobku	Popis výrobku	Bílá 000 Cena (CZK)	Ks/pal
	H8150310001041 H8150310621041 H8150310721041	Umyvatko 45 x 41 cm , s 1 otvorem pro baterii uprostřed celé umyvadlo v bílém provedení odkládací plocha v červeném provedení odkládací plocha v zeleném provedení	3 587 4 306 4 306	36 36 36
	H8770310000001 H8770310620001 H8770310720001	Keramická polička 55 cm celá polička v bílém provedení odkládací plocha v červeném provedení odkládací plocha v zeleném provedení	1 562 1 872 1 872	84 84 84
	H4616010034691	Zrcadlo ve tvaru květiny , k dostání pouze v červené barvě	5 243	34
	H4616110034721	Zrcadlový segment - hlava housenky, k dostání pouze v zelené barvě	4 177	85
	H4616120034721	Zrcadlo - tělo housenky, k dostání pouze v zelené barvě	5 154	85
	H8200310000001	Závěsný klozet, hluboké splachování , výška keramiky po instalaci 35,5 cm, standardní připojení na vestavné konstrukce, k dostání pouze v bílé barvě	5 133	24
	H8220360000271	Stojící klozet, ploché splachování, vodorovný odpad , k dostání pouze v bílé barvě	5 740	24
	H8220370000271	Stojící klozet, ploché splachování, svislý odpad , k dostání pouze v bílé barvě	5 740	24
	H8970380000001	Sedátko bez poklopu pro stojící klozet H822036, H822037 a závěsný klozet H820031, duroplast, závěsy z nerezové oceli, k dostání pouze v bílé barvě	1 735	200

3.6. FLORAKIDS



Bílá 300 | Bílá a červená 062 | Bílá a zelená 072 – umyvadlo, keramická polička, sedátka s poklopem (poklop pouze v bílém provedení)
Červená 061 | Zelená 071 – sedátka bez poklopu

	Číslo výrobku	Popis výrobku	Bílá 300 Cena (CZK)	Bílý poklop a červené sedátko 062 Bílý poklop a zelené sedátko 072 Cena (CZK)	Ks/pal
	H891030###0001 H891031###0001	Sedátko s poklopem pro závěsný klozet H820031 odnímatelné, závěsy z nerezové oceli odnímatelné, závěsy z nerezové oceli, s hydraulickým sklápěním	2 618 3 605	3 142 4 391	90 90

	Číslo výrobku	Popis výrobku	Bílá 300 Cena (CZK)	Červená 061 Zelená 071 Cena (CZK)	Ks/pal
	H891032###0001	Ergonomické sedátko bez poklopu pro stojící klozet H822036, H822037 a závěsný klozet H820031, závěsy z nerezové oceli	1 601	2 195	108

CURVEPRO













Tyto baterie doporučujeme kombinovat s ostatními výrobky ze série Florakids.

	Číslo výrobku	Popis výrobku	Cena (CZK)	Ks/pal
	HF918520020001 HF918520022001	Umyvadlová páková baterie s výtokem 110 mm, kartuše Ecototal, průtok 12 l/min s automatickou výpustí, chrom, zelená ovládací páčka s automatickou výpustí, chrom, červená ovládací páčka	7 107 7 107	60 60
	HF918570020001 HF918570022001	Umyvadlová páková baterie s výtokem 110 mm, kartuše Ecototal, průtok 12 l/min bez automatické výpusti, chrom, zelená ovládací páčka bez automatické výpusti, chrom, červená ovládací páčka	5 821 5 821	60 60

3.7. Umyvadla SAVOY

Bílá 000 | Bílá mat 757 **NOVINKA** | Černá mat 716 **NOVINKA**

Vestavní umyvadla v barvě bílá mat (757) budou k dispozici během 1Q 2024.

	Číslo výrobku	Popis výrobku	Bílá 000 Cena (CZK)	Bílá mat 757 Cena (CZK)	Černá mat 716 Cena (CZK)	Ks/pal
 NOVINKA	H812941###1121	Umyvadlová mísa 38 x 38 x 13 cm , bez otvoru pro baterii, bez přeřpadu, včetně instalační sady	5 126	6 408	7 689	24
	H812942###1121	Umyvadlová mísa 42 x 42 x 12 cm , bez otvoru pro baterii, bez přeřpadu, včetně instalační sady	7 729	9 661	11 594	24
 NOVINKA	H812944###1091 H812944###1121	Umyvadlová mísa 55 x 38 x 13 cm , oválné. bez otvoru pro baterii bez otvoru pro baterii, bez přeřpadu	5 126 5 126	6 408 6 408	7 689 7 689	24 24
K dispozici během 1Q 2024						
 NOVINKA	H812945###1041 H812945###1111	Umyvadlová mísa 55 x 38 x 13 cm , oválné. s 1 otvorem pro baterii uprostřed s 1 otvorem pro baterii, bez přeřpadu	5 411 5 411	6 764 6 764	8 117 8 117	24 24
K dispozici během 1Q 2024						
 NOVINKA	H816944###1091 H816944###1121	Umyvadlová mísa 55 x 38 x 13 cm , obdélíkové bez otvoru pro baterii bez otvoru pro baterii, bez přeřpadu	5 126 5 126	6 408 6 408	7 689 7 689	24 24
K dispozici během 2Q 2024						
 NOVINKA	H816945###1041 H816945###1111	Umyvadlová mísa 55 x 38 x 13 cm , obdélíkové s 1 otvorem pro baterii uprostřed s 1 otvorem pro baterii, bez přeřpadu	5 411 5 411	6 764 6 764	8 117 8 117	24 24
K dispozici během 2Q 2024						
 NOVINKA	H818942###1091 H818942###1551	Vestavní umyvadlo 44 x 35,5 cm , oválné. NOVINKA Barva bílá mat (757) a černá mat (716) bez otvoru pro baterii bez otvoru pro baterii, vnější povrch glazovaný	2 620 2 620	3 275 3 275	3 930 3 930	24 24
 NOVINKA	H818943###1091 H818943###1551	Vestavní umyvadlo 44 x 35,5 cm , oválné, broušená horní část. NOVINKA Barva bílá mat (757) a černá mat (716) bez otvoru pro baterii bez otvoru pro baterii, vnější povrch glazovaný	3 873 3 873	4 841 4 841	5 810 5 810	24 24
 NOVINKA	H818945###1091 H818945###1551	Vestavní umyvadlo 51 x 31 cm , oválné. NOVINKA Barva bílá mat (757) a černá mat (716) bez otvoru pro baterii bez otvoru pro baterii, vnější povrch glazovaný	2 620 2 620	3 275 3 275	3 930 3 930	24 24
 NOVINKA	H818946###1091 H818946###1551	Vestavní umyvadlo 51 x 31 cm , oválné, broušená horní část. NOVINKA Barva bílá mat (757) a černá mat (716) bez otvoru pro baterii bez otvoru pro baterii, vnější povrch glazovaný	3 873 3 873	4 841 4 841	5 810 5 810	24 24
 NOVINKA	H818947###1091 H818947###1551	Vestavní umyvadlo 44 x 33 cm , obdélíkové. NOVINKA Barva bílá mat (757) a černá mat (716) bez otvoru pro baterii bez otvoru pro baterii, vnější povrch glazovaný	2 757 2 757	3 446 3 446	4 136 4 136	24 24
 NOVINKA	H818948###1091 H818948###1551	Vestavní umyvadlo 44 x 33 cm , obdélíkové, broušená horní část. NOVINKA Barva bílá mat (757) a černá mat (716) bez otvoru pro baterii bez otvoru pro baterii, vnější povrch glazovaný	4 010 4 010	6 015 6 015	6 015 6 015	24 24
 NOVINKA	H8131920001551	Vestavní umyvadlo 50 x 35 cm , oboustranné glazováno. Pouze v bílé barvě (000).	4 442			28

3. KOUPELNOVÁ KERAMIKA

3.8. Vestavná umyvadla zdola BIJOU

Bílá 000

			Bílá 000	
	Číslo výrobku	Popis výrobku	Cena (CZK)	Ks/pal
	H8112200000001	Vestavné umyvadlo 41,5 x 36,5 cm, montážní příslušenství H899040 objednat zvlášť	4 442	28
	H8112300000001	Vestavné umyvadlo 48 x 40 cm, montážní příslušenství H899040 objednat zvlášť	4 886	21

3.9. Vestavná umyvadla BIROVA

Bílá 000

			Bílá 000	
	Číslo výrobku	Popis výrobku	Cena (CZK)	Ks/pal
	H8111910000001	Vestavné umyvadlo 49 x 35,5 cm, montážní příslušenství H899040 objednat zvlášť	4 444	28

3.10. Vestavná umyvadla zdola LIPSY

Bílá 000

			Bílá 000	
	Číslo výrobku	Popis výrobku	Cena (CZK)	Ks/pal
		Vestavné umyvadlo 56,5 x 41 cm		
	H8112910000001	broušená spodní část	4 145	28
	H8112990000001	nebroušená spodní část	3 158	28

3.11. Zápustná umyvadla shora INDOVA

Bílá 000

			Bílá 000	
	Číslo výrobku	Popis výrobku	Cena (CZK)	Ks/pal
	H8113910000001	Zápustné umyvadlo 57 x 45 cm, montážní příslušenství H899060 objednat zvlášť	5 480	24
	H8113920000001	Zápustné umyvadlo 61 x 48,5 cm, montážní příslušenství H899060 objednat zvlášť	5 777	12

3.12. Umývátka TRAISEN

Bílá 000



			Bílá 000	
	Číslo výrobku	Popis výrobku	Cena (CZK)	Ks/pal
	H8119320000001	Umývátko 36 x 24,5 cm, s 1 otvorem pro baterii uprostřed	2 000	80

3. KOUPELNOVÁ KERAMIKA

3.13. MODERNA S

Bílá 000 | Bílá mat 757 | Černá lesk 020 | Cafe mat 188 **NOVINKA** | Černá mat 716 | Grafit mat 758

Na vybrané výrobky sanitární keramiky v bílé barvě je možno objednat speciální typ glazury LCC (400) za příplatek 2 000,- Kč nebo LCC Active (A00) za příplatek 2 250,- Kč bez DPH za 1 kus.

			Bílá 000	Bílá mat 757	Černá lesk 020 Cafe mat 188 Černá mat 716 Grafit mat 758	
	Číslo výrobku	Popis výrobku	Cena (CZK)	Cena (CZK)	Cena (CZK)	Ks/pal
 RIMLESS	H821541###0001	Závěsný klozet DESIGN , rimless, Silent flush, hluboké splachování, včetně Laufen Easyfit 2.0 uchycení* a zvukově izolačních podložek mezi WC a stěnu. NOVINKA Barva cafe mat (188)	10 707	14 084	16 901	18
	H896545###0001 H896546###0001	Sedátko s poklopem Slim , odnímatelné, pro klozet H821541. Není dostupná v barvách bílá mat, cafe mat, černá lesk, černá mat a grafit mat. Sedátko lze vyrobit se speciální úpravou LCC Active (A00) za příplatek 1 000,- Kč bez DPH za 1 kus. bez zpomalovacího sklápěcího systému se zpomalovacím sklápěcím systémem	1 879 2 587			100 100

* Číslo uchycení Laufen Easyfit, jako náhradního dílu, naleznete v aktuálním Laufen technickém listu pro příslušný výrobek.

Bílá 300 | Bílá mat 757 | Černá lesk 020 | Cafe mat 188 **NOVINKA** | Černá mat 716 | Grafit mat 758

			Bílá 300	Bílá mat 757	Černá lesk 020 Cafe mat 188 Černá mat 716 Grafit mat 758	
	Číslo výrobku	Popis výrobku	Cena (CZK)	Cena (CZK)	Cena (CZK)	Ks/pal
	H8905403000001 H890541###0001	Sedátko s poklopem , odnímatelné, chromované úchyty, pro klozet H821541 NOVINKA Barva cafe mat (188) bez zpomalovacího sklápěcího systému, jen v bílé barvě se zpomalovacím sklápěcím systémem	2 881 3 391	5 087	5 087	168 168



Bílá 000

			Bílá 000	
	Číslo výrobku	Popis výrobku	Cena (CZK)	Ks/pal
 SET	H6015410000002 H8215410000001 H8946600000001	SET – Silent Flush závěsné WC Rimless Moderna H821541 + rámový podomítkový modul H894660 . Sedátko s poklopem a splachovací tlačítko nutno objednat zvlášť. náhradní díly: závěsné WC Silent Flush, rimless, hluboké splachování rámový podomítkový modul	16 426	6

3. KOUPELNOVÁ KERAMIKA

3.14. Klozety ALBONOVA

Bílá 000



			Bílá 000	
	Číslo výrobku	Popis výrobku	Cena (CZK)	Ks/pal
	H8219900000001	Stojící klozet, ploché splachování, vodorovný odpad, sedací výška 50 cm	8 080	12
	H8219980000001	Stojící klozet, ploché splachování, svislý odpad, sedací výška 50 cm	8 300	12
	H8902100000631	Sedátko s poklopem, ocelové úchyty, vhodná ke klozetům ALBONOVA a SEDAN	1 754	100

MODERNA S, OSTATNÍ
KLOZETY + DOPLŇKY

3.15. Klozet SEDAN



Bílá 000

Speciální typ glazury LCC (400) je možno objednat na vybrané výrobky sanitární keramiky v bílé barvě za příplatek 2 000,- Kč bez DPH za 1 kus.

			Bílá 000	
	Číslo výrobku	Popis výrobku	Cena (CZK)	Ks/pal
	H821227###0271	Stojící klozet, hluboké splachování, svislý odpad	5 881	16
	H8902100000631	Sedátko s poklopem, ocelové úchyty, vhodná ke klozetům ALBONOVA a SEDAN	1 754	100

3.16. UNIVERSAL

Bílá 000

			Bílá 000	
	Číslo výrobku	Popis výrobku	Cena (CZK)	Ks/pal
	H8736800000001	Držák WC kartáče (s kartáčem), 9 × 10,5 × 18 cm	1 143	216
	H8702520000001	Keramická police pod zrcadlo, 50 × 13,5 × 6,5 cm	1 163	90
	H8702540000001	Keramická police pod zrcadlo, 60 × 14 × 6,5 cm	1 163	90

3.17. Podomítkové moduly Laufen INEO **NOVINKA**

K dispozici během 1Q 2024

UPOZORNĚNÍ: INEO moduly nejsou kompatibilní s tlačítky k modulům LIS

	Číslo výrobku	Popis výrobku	Cena (CZK)	Ks/pal
	H9261010000001	Podomítkový modul INEOLINK , pro obezdní, pro samostatně stojící WC, Dual Flush 6/3 l, nastavitelné i na 4,5/3 l, s nádržkou proti orosení	2 995	35
	H9261030000001	Podomítkový modul INEOLINK , pro obezdní, pro závěsné WC a závěsné WC se zabudovanou bidetovou sprškou, Dual Flush 6/3 l, nastavitelné i na 4,5/3 l, s nádržkou proti orosení	4 027	24
	H9201140000001	Rámový podomítkový modul INEOLINK , pro závěsné WC, do lehké příčky, Dual Flush 6/3 l, nastavitelné i na 4,5/3 l, s nádržkou proti orosení	5 113	15
	H9201150000001	Rámový podomítkový modul INEOLINK , pro závěsné WC se zabudovanou bidetovou sprškou, s hadičkou pro přívod vody, do lehké příčky, Dual Flush 6/3 l, nastavitelné i na 4,5/3 l, s nádržkou proti orosení	6 124	15
	H9201160000001	Rámový podomítkový modul INEOLINK , pro závěsné WC, s ventilem pro přívod vzduchu, do lehké příčky, Dual Flush 6/3 l, nastavitelné i na 4,5/3 l, s nádržkou proti orosení	6 950	15
	H9201180000001	Rámový podomítkový modul INEOLINK s odsáváním zápachu , pro závěsné WC, do lehké příčky, Dual Flush 6/3 l, nastavitelné i na 4,5/3 l, s nádržkou proti orosení, s přípravou pro napojení na ventilaci	6 950	---
	H9201170000001	Rámový podomítkový modul INEOLINK , pro závěsné WC, s nastavitelnou sedací výškou +50 mm, do lehké příčky, Dual Flush 6/3 l, nastavitelné i na 4,5/3 l, s nádržkou proti orosení	6 950	15
	H9201100000001	Rámový podomítkový modul slim INEOLINK s kompaktní nádržkou (90 mm) , pro závěsné WC a závěsné WC se zabudovanou bidetovou sprškou, s hadičkou pro přívod vody, do lehké příčky, Dual Flush 6/3 l, nastavitelné i na 4,5/3 l, s nádržkou proti orosení	5 900	15

3.17. Podomítkové moduly Laufen INEO **NOVINKA**

K dispozici během 1Q 2024





UPOZORNĚNÍ: INEO moduly nejsou kompatibilní s tlačítky k modulům LIS

	Číslo výrobku	Popis výrobku	Cena (CZK)	Ks/pal
	H9271040000001	Rámový podomítkový modul INEOLINK , pro závěsné WC, podokenní stavební výška 98 cm, ovládání splachovacího tlačítka zepředu nebo shora, do lehké příčky, Dual Flush 6/3 l, nastavitelné i na 4,5/3 l, s nádržkou proti orosení	5 900	15
	H9271050000001	Rámový podomítkový modul INEOLINK , pro závěsné WC, podokenní stavební výška 82 cm, ovládání splachovacího tlačítka zepředu nebo shora, do lehké příčky, Dual Flush 6/3 l, nastavitelné i na 4,5/3 l, s nádržkou proti orosení	5 900	21
	H9101020000001	Rámový podomítkový modul INEOLINK , pro závěsné bidety, do lehké příčky	4 460	15
	H9171010000001	Rámový podomítkový modul INEOLINK , pro závěsné bidety, podokenní stavební výška 98 cm, do lehké příčky	4 906	---
	H9171020000001	Rámový podomítkový modul INEOLINK , pro závěsné bidety, podokenní stavební výška 82 cm, do lehké příčky	4 906	21
	H9401010000001	Rámový podomítkový modul INEOLINK , pro závěsné urinály bez zabudovaného senzoru splachování, do lehké příčky	7 032	18
	H9401020000001	Rámový podomítkový modul INEOLINK , pro závěsné urinály se zabudovaným senzorem splachování nebo pro bezvodé urinály, do lehké příčky	4 729	---
	H9101030000001	Rámový podomítkový modul INEOLINK , pro umyvadla, do lehké příčky	3 455	30

3.17. Podomítkové moduly Laufen INEO **NOVINKA**

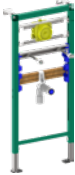
K dispozici během 1Q 2024

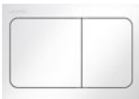







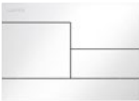

UPOZORNĚNÍ: INEO moduly nejsou kompatibilní s tlačítky k modulům LIS

	Číslo výrobku	Popis výrobku	Cena (CZK)	Ks/pal
	H9101040000001	Rámový podomítkový modul INEOLINK , pro umyvadla, pro bezbariérové koupelny, do lehké příčky	4 125	---
	H9101110000001	Rámový podomítkový modul INEOLINK , pro umyvadla, s montážními lištami pro podomítkové těleso Simibox, do lehké příčky. Simibox není součástí dodávky.	4 125	30
	H9201190000001	Rámový podomítkový modul INEOLINK pro rohovou montáž , pro závěsné WC, do lehké příčky, Dual Flush 6/3 l, nastavitelné i na 4,5/3 l, s nádržkou proti orosení	10 992	---
	H8926670000001 H8926680000001	Podomítková podpora pro madla pro rámový podomítkový modul INEOLINK H920117 CH1 , levá CH2 , pravá	2 994 2 994	36 36
	H9001110000001 H9001110040001 H9001110070001 H9001117160001	Splachovací tlačítko INEO HORIZON , Dual Flush. UPOZORNĚNÍ: tlačítka INEO jsou kompatibilní pouze s moduly INEO. bílá lesk chrom chrom mat černá mat	877 1 019 1 202 1 202	448 448 448 448
	H9001120000001 H9001120040001 H9001120070001 H9001127160001	Splachovací tlačítko INEO SUNRISE , Dual Flush. UPOZORNĚNÍ: tlačítka INEO jsou kompatibilní pouze s moduly INEO. bílá lesk chrom chrom mat černá mat	877 1 019 1 202 1 202	448 448 448 448
	H9001130000001 H9001130040001 H9001130070001 H9001137160001	Splachovací tlačítko INEO AIR , Dual Flush. UPOZORNĚNÍ: tlačítka INEO jsou kompatibilní pouze s moduly INEO. bílá lesk chrom chrom mat černá mat	877 1 019 1 202 1 202	448 448 448 448
	H9001140000001 H9001140040001 H9001140070001 H9001147160001	Splachovací tlačítko INEO MOON , Dual Flush. UPOZORNĚNÍ: tlačítka INEO jsou kompatibilní pouze s moduly INEO. bílá lesk chrom chrom mat černá mat	1 111 2 489 2 073 2 073	448 448 448 448

3.17. Podomítkové moduly Laufen INEO **NOVINKA**

K dispozici během 1Q 2024









UPOZORNĚNÍ: INEO moduly nejsou kompatibilní s tlačítky k modulům LIS

	Číslo výrobku	Popis výrobku	Cena (CZK)	Ks/pal
	H9001160000001	Splachovací tlačítko INEO MOONDANCE , Dual Flush. UPOZORNĚNÍ: tlačítka INEO jsou kompatibilní pouze s moduly INEO. bílá lesk	1 111	448
	H9001160040001	chrom	2 489	448
	H9001160070001	chrom mat	2 073	448
	H9001167160001	černá mat	2 073	448
	H9001170000001	Splachovací tlačítko INEO GROOVE , Dual Flush. UPOZORNĚNÍ: tlačítka INEO jsou kompatibilní pouze s moduly INEO. bílá lesk	1 111	448
	H9001170040001	chrom	2 489	448
	H9001170070001	chrom mat	2 073	448
	H9001177160001	černá mat	2 073	448
	H9001180000001	Splachovací tlačítko INEO SKYLINE , Dual Flush. UPOZORNĚNÍ: tlačítka INEO jsou kompatibilní pouze s moduly INEO. bílá lesk	1 111	448
	H9001180040001	chrom	2 489	448
	H9001180070001	chrom mat	2 073	448
	H9001187160001	černá mat	2 073	448
	H9751540000001	Montážní sada pro splachovací tlačítko INEO , s rozměry 208 × 148 mm	*	---
	H9751550000001	Montážní sada pro splachovací tlačítko INEO , s rozměry 203 × 145 mm	*	---
	H9091010000001	Urínálové splachovací tlačítko INEO AU101 . UPOZORNĚNÍ: tlačítka INEO jsou kompatibilní pouze s moduly INEO. bílá lesk	2 757	448
	H9091010040001	chrom	4 996	448
	H9091010070001	chrom mat	4 079	448
	H9091017160001	černá mat	3 308	448
	H9091039280001	Urínálové splachovací tlačítko INEO AU103 , kartáčovaná nerez ocel. UPOZORNĚNÍ: tlačítka INEO jsou kompatibilní pouze s moduly INEO.	3 793	448
	H9091090000001	Urínálové splachovací tlačítko INEO AU109 . UPOZORNĚNÍ: tlačítka INEO jsou kompatibilní pouze s moduly INEO. bílá lesk	2 347	448
	H9091090040001	chrom	2 967	448
	H9091090070001	chrom mat	3 104	448
	H9091099280001	kartáčovaná nerez ocel	3 793	448
	H9091040000001	Urínálový automatický splachovač INEO E-AU104 s infračerveným senzorem, síťové napájení, bílá lesk. UPOZORNĚNÍ: splachovače INEO jsou kompatibilní pouze s moduly INEO.	*	448
	H9091059280001	Urínálový automatický splachovač INEO E-AU105 s infračerveným senzorem, síťové napájení, kartáčovaná nerez ocel. UPOZORNĚNÍ: splachovače INEO jsou kompatibilní pouze s moduly INEO.	*	448
	H9091100000001	Urínálový automatický splachovač INEO E-AU110 s infračerveným senzorem, síťové napájení. UPOZORNĚNÍ: splachovače INEO jsou kompatibilní pouze s moduly INEO. bílá lesk	*	448
	H9091109280001	kartáčovaná nerez ocel	*	448
	H9091110000001	Urínálový automatický splachovač INEO E-AU111 s infračerveným senzorem, bateriové napájení 6 V. UPOZORNĚNÍ: splachovače INEO jsou kompatibilní pouze s moduly INEO. bílá lesk	*	448
	H9091119280001	kartáčovaná nerez ocel	*	448

* Cena na vyžádání.









3.18. Podomítkové moduly Laufen LIS

UPOZORNĚNÍ: Moduly LIS nejsou kompatibilní s tlačítky k modulům INEO

	Číslo výrobku	Popis výrobku	Cena (CZK)	Ks/pal
	H8946600000001 H8946650000001	Rámový podomítkový modul CW1 , do lehké přičky pro závěsné WC tovární verze, Dual Flush 6/3 l, nastavitelné i na 4,5/3 l a 4/2 l tovární verze, Dual Flush 4,5/3 l, nastavitelný i na 6/3 l a 4/2 l	5 382 5 382	17 17
	H8946610000001 H8946660000001	Rámový podomítkový modul CW2 se zabudovanou hadičkou pro přívod vody , do lehké přičky pro závěsné WC Dual Flush 6/3 l, nastavitelné i na 4,5/3 l a 4/2 l, vhodné pro WC Cleanet Riva Dual Flush 4,5/3 l, nastavitelné i na 6/3 l a 4/2 l, vhodné pro WC Cleanet Riva	6 446 6 446	17 17
	H8946620000001	Samonosný rámový podomítkový modul CW3 , do lehké přičky pro závěsné WC, Dual Flush 6/3 l, nastavitelné i na 4,5/3 l a 4/2 l	8 626	10
	H8946630000001	Podomítkový modul TW1 , pro obezdění, pro závěsné WC, Dual Flush 6/3 l, nastavitelné i na 4,5/3 l a 4/2 l	4 239	24
	H8946640000001	Podomítkový modul TW2 , pro samostatně stojící WC, Dual Flush 6/3 l, nastavitelné i na 4,5/3 l a 4/2 l	3 320	35
	H9101000000001	Rámový podomítkový modul CWB100 pro umyvadla	4 282	30
	H8926600000001	Rámový podomítkový modul CB1 pro závěsné bidety	4 460	15
	H8926630000001	Rámový podomítkový modul CU1 pro urinály (bez integrovaného ovládání), přívod vody 1/2, osazeno podomítkovou sadou Laufen SmartControl, uzavírací ventil, stavební ochrana s krytem, M8 závitová tyč a uchycení, pro urinál Tamaro H840090	11 272	13

3.18. Podomítkové moduly Laufen LIS

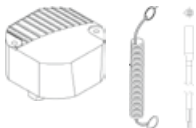

UPOZORNĚNÍ: Moduly LIS nejsou kompatibilní s tlačítky k modulům INEO

	Číslo výrobku	Popis výrobku	Cena (CZK)	Ks/pal
	H8926640000001	Rámový podomítkový modul CU2 pro urinály bez integrovaného ovládání, přívod vody 1/2, osazeno podomítkovou sadou Laufen SmartControl, uzavírací ventil, stavební ochrana s krytem, M8 závitová tyč a uchycení, pro urinál Antero H840153; Casa H840141; H840145; Alessi One H840971, H840975, Vila H841141, H841142	9 628	13
	H8926650000001	Rámový podomítkový modul CU3 pro urinály s integrovaným ovládáním	5 192	13
	HF771612100000 HF771613100000	Urínálový automatický splachovač Kryt s infračerveným senzorem a montážním rámečkem, pochromované, s magnetickým ventilem. UPOZORNĚNÍ: splachovač LIS jsou kompatibilní pouze s moduly LIS. síťové napájení, 230 V/6 V, konektor IP 64 a Bluetooth adaptér bateriové napájení, 6 V, bez Bluetooth adaptéru	17 038 17 038	300 300
	H8926670000001 H8926680000001	Podomítková podpěra pro madla CH1 , levá CH2 , pravá	2 994 2 994	36 36
	H8956610000001 H8956610040001 H8956610070001 H8956617160001	Splachovací tlačítko AW1 , Dual Flush. UPOZORNĚNÍ: tlačítka LIS jsou kompatibilní pouze s moduly LIS. bílá chrom lesk chrom mat černá mat	1 057 1 769 1 769 1 586	512 512 512 448
	H8956620000001	Splachovací tlačítko AW2 , Dual Flush, nerez ocel INOX, anti-vandal. UPOZORNĚNÍ: tlačítka LIS jsou kompatibilní pouze s moduly LIS.	2 574	448
	H8956630000001 H8956630200001	Elektronické splachovací tlačítko AW3 , Dual Flush, bezdotykové, pro LAUFEN podomítkové moduly. UPOZORNĚNÍ: tlačítka LIS jsou kompatibilní pouze s moduly LIS. bílá, sklo černá, sklo, s infračerveným senzorem	13 887 13 887	240 240
	H8956640000001 H8956640200001	Elektronické splachovací tlačítko AW4 , Dual Flush, bezdotykové, pro LAUFEN podomítkové moduly. UPOZORNĚNÍ: tlačítka LIS jsou kompatibilní pouze s moduly LIS. bílá, sklo černá, sklo	13 887 13 887	240 240
	H8986600000001	Podomítkový napájecí zdroj pro AW3 a AW4	2 790	---

3.18. Urinály ANTERO

Bílá 000 | Bílá mat 757 | Černá lesk 020 | Černá mat 716 | Grafit mat 758 | Šedá mat 759

Na vybrané výrobky sanitární keramiky v bílé barvě je možno objednat speciální typ glazury LCC (400) za příplatek 2 000,- Kč bez DPH za 1 kus.



			Bílá 000	Bílá mat 757	Černá lesk 020 Černá mat 716 Grafit mat 758 Šedá mat 759	
	Číslo výrobku	Popis výrobku	Cena (CZK)	Cena (CZK)	Cena (CZK)	Ks/pal
	H841150###4011	Odsávací urinál se senzorem vnitřní přívod vody DN50, s oplachovým kruhem, včetně 1litrového sifonu, Laufen Easyfit uchycení* a keramické odpadní krytky (H892130)				
	H841152###4011	bateriové napájení (9 V) včetně Bluetooth modulu síťové napájení (230 V) včetně Bluetooth modulu	38 644 38 644	48 305 48 305	57 966 57 966	12 12
	H841153###4011	Odsávací urinál vnitřní přívod vody DN50, s oplachovým kruhem, včetně 1litrového sifonu, Laufen Easyfit uchycení* a keramické odpadní krytky (H892130)	17 777	22 221	26 666	12

* Číslo uchycení Laufen Easyfit, jako náhradního dílu, naleznete v aktuálním Laufen technickém listu pro příslušný výrobek.

3.19. Urinály LEMA

Bílá 000





Při instalaci urinálu Lema je nutné použít závitovou tyč M12! Případně objednat závitové redukce M8 na M12 (H894062) nebo M10 na M12 (H894063)!

			Bílá 000	
	Číslo výrobku	Popis výrobku	Cena (CZK)	Ks/pal
	H841192###4011	Odsávací urinál rimless se senzorem síťové napájení (230 V) včetně Bluetooth modulu, vnitřní přívod vody DN50, včetně 1litrového sifonu, montážní sady (H892808) a keramické odpadní krytky (H892130) Odsávací urinál doporučujeme objednat v úpravě LCC (400) za příplatek 2 000,- Kč nebo LCC Active (A00) nebo za příplatek 2 250,- Kč bez DPH za 1 kus.	42 509	12
	H841193###4011	Odsávací urinál rimless vnitřní přívod vody DN50, včetně 1litrového sifonu, montážní sady (H892808) a keramické odpadní krytky (H892130) Odsávací urinál doporučujeme objednat v úpravě LCC (400) za příplatek 2 000,- Kč nebo LCC Active (A00) nebo za příplatek 2 250,- Kč bez DPH za 1 kus.	17 389	12
	H843197###4011	Bezvodý urinál rimless vnitřní přívod vody DN50, s odpadní krytkou, včetně 0litrového sifonu (H895137). Bezvodý urinál doporučujeme objednat v úpravě LCC (400) za příplatek 2 000,- Kč nebo LCC Active (A00) nebo za příplatek 2 250,- Kč bez DPH za 1 kus.	16 772	12
	H8940630000001	Závitová redukce, M10 na M12	745	---

3.20. Urinály VAL

Bílá 000 | Bílá mat 757 | Černá lesk 020 | Černá mat 716 | Grafit mat 758 | Šedá mat 759

Na vybrané výrobky sanitární keramiky v bílé barvě je možno objednat speciální typ glazury LCC (400) za příplatek 2 000,- Kč nebo LCC Active (A00) za příplatek 2 250,- Kč bez DPH za 1 kus.

			Bílá 000	Bílá mat 757	Černá lesk 020 Černá mat 716 Grafit mat 758 Šedá mat 759	
	Číslo výrobku	Popis výrobku	Cena (CZK)	Cena (CZK)	Cena (CZK)	Ks/pal
	H840281###0001	Odsávací urinál rimless, vnitřní přívod vody, s otvory pro poklop; 1litrový sifón H894181 objednat zvlášť	9 276	11 595	13 914	16
	H840285###0001	Odsávací urinál rimless, vnitřní přívod vody, bez otvorů pro poklop; 1litrový sifón H894181 objednat zvlášť	8 501	10 627	12 752	16
	H840286###0001	Odsávací urinál rimless, vnitřní přívod vody DN50, bez otvorů pro poklop, se senzorem na síťový provoz (230 V), integrovaným Bluetooth, antivandal; 1litrový sifón H894181 objednat zvlášť	27 824	34 780	41 736	16
	H894282###0001	Poklop k urinálu, se zpomalovacím sklápěcím systémem. Nelze objednat v LCC ani LCC Active.	3 304	4 956	4 956	108
	H847280###0001	Urinálová dělicí stěna	6 956	8 696	10 434	30

3. KOUPELNOVÁ KERAMIKA

3.21. Urinály TAMARO

Bílá 000

	Číslo výrobku	Popis výrobku	Bílá 000	
			Cena (CZK)	Ks/pal
	H8400900000001	Urinál přívodní ventil horizontální H899006 (není včetně), dopojka k sifonu H894973 (není včetně), sifon s vertikálním výstupem H894181 (není včetně), montážní sada H894060 (není včetně)	26 668	12



3.22. Urinály TAMARO-S90

Bílá 000

	Číslo výrobku	Popis výrobku	Bílá 000	
			Cena (CZK)	Ks/pal
	H8401030000001	Odsávací urinál , vnitřní přívod vody s přibližovací elektronikou na síťový provoz, 1 l, 100 - 240 V	58 165	12
	H8401040000001	s přibližovací elektronikou na bateriový provoz, 1 l	56 390	12



3.23. Urinály TAMARO-VS

Bílá 000

	Číslo výrobku	Popis výrobku	Bílá 000	
			Cena (CZK)	Ks/pal
	H841124###4011	Odsávací urinál rimless se senzorem , bez otvorů pro poklop, vnitřní přívod vody DN50, včetně 1litrového sifonu, antivandal bateriové napájení (9 V) včetně Bluetooth modulu	43 534	12
	H841125###4011	síťové napájení (230 V) včetně Bluetooth modulu	43 534	12
	H8411210000001	Urinál pouze keramika	25 623	12

3.24. Urinály VILA



Bílá 000

	Číslo výrobku	Popis výrobku	Bílá 000 Cena (CZK)	Ks/pal
	H8411410000001	Urinál , s otvory pro poklop Instalovat s montážní sadou H892808-M8 (součástí dodávky)	10 028	25
	H8411420000001	Urinál , bez otvorů pro poklop Instalovat s montážní sadou H892808-M8 (součástí dodávky)	10 028	25
	H8941423000001	Poklop k urinálu , zpomalovací sklápěcí systém SLOW CLOSE	5 240	100
	H8941810000001	Sifon pro urinály Vila , 50 mm, objednat zvlášť	800	240
	H8928080000001	Instalační sada pro urinály Vila a Caprino Plus (náhradní díl)	1 143	500

3. KOUPELNOVÁ KERAMIKA

3.25. Urinály CAPRINO PLUS

Bílá 000 | Bílá mat 757

			Bílá 000	Bílá mat 757	
	Číslo výrobku	Popis výrobku	Cena (CZK)	Cena (CZK)	Ks/pal
	H841061###0001	Odsávací urinál rimless , vnitřní přívod vody DN50 Odsávací urinál doporučujeme objednat v úpravě LCC (400) za příplatek 2 000,- Kč nebo LCC Active (A00) za příplatek 2 250,- Kč bez DPH za 1 kus.	7 981	9 976	12
	H841065###4011 H841066###4011	Odsávací urinál rimless se senzorem , bez otvorů pro poklop, vnitřní přívod vody DN50, včetně 1litrového sifonu, antivandal síťové napájení (230 V) včetně Bluetooth modulu bateriové napájení (9 V) včetně Bluetooth modulu Odsávací urinál doporučujeme objednat v úpravě LCC (400) za příplatek 2 000,- Kč nebo LCC Active (A00) za příplatek 2 250,- Kč bez DPH za 1 kus.	25 394 25 394	31 745 31 745	12 12
	H8420620000001 H8420620004001	Urinál , instalovat s montážní sadou H892808-M8 (součástí dodávky). Jen v bílé barvě bez LCC. vnější přívod vody vnější přívod vody, s muškou	7 916 7 916		12 12
	H8958260000001	Sifon 1 litr , pro urinál H841061, vodorovný odpad	2 286		---

3.26. CINTO

Bílá 000

	Číslo výrobku	Popis výrobku	Bílá 000 Cena (CZK)	Ks/pal
	H8476030000001	Urínálová dělicí stěna, včetně montážní sady H899601	6 482	30



3.27. RION

Bílá 000

	Číslo výrobku	Popis výrobku	Bílá 000 Cena (CZK)	Ks/pal
	H8476000000001	Urínálová dělicí stěna, včetně montážní sady H899800	4 728	30

3.28. Senzory k urinálům

Balíček SENZOR (Standard, Kaskáda) obsahuje urinál, radarový senzor (24 V) se sifónem a elmg. ventilem pro urinál. V objednávce uveďte číslo urinálu, na který se bude senzor montovat. K uvedené ceně je nutné připočítat cenu urinálu. Napájecí zdroj je nutno objednat zvlášť.







	Číslo výrobku	Popis výrobku	Cena (CZK)	Ks/pal
	H8924000000001	Balíček SENZOR Standard, radarový senzor (24 V) se sifónem elektromagnetickým ventilem pro urinál Alessi dOt, Vila nebo Casa	13 509	120
	H8924010000001	Balíček SENZOR Kaskáda, radarový senzor (24 V) s kaskádovým sifónem a elektromagnetickým ventilem pro urinál Alessi ONE	16 073	120
	H8950910000001	Jika napájecí zdroj pro max. 1 urinál, 24V, DC, síťové napájení	1 639	---
	H8950710000001	pro max. 5 urinálů, 24V, DC, síťové napájení	1 793	---
	H8950720000001	pro max. 9 urinálů, 24V, DC, síťové napájení	2 215	---
	HF781062005279	Gateway se síťovým adaptérem a možností PoE	16 662	99

4. KOUPELNOVÝ NÁBYTEK A DOPLŇKY

4.1. ARUN **NOVINKA**

Světlý dub 250 | Noce canaletto 630 | Specialcolor 990 | Multicolor 999.

Sifon není součástí umyvadlových skříněk a je nutno ho objednat zvlášť.

			Světlý dub 250	Noce canaletto 630	Special color 990	Multicolor 999	
	Číslo výrobku	Popis výrobku	Cena (CZK)	Cena (CZK)	Cena (CZK)	Cena (CZK)	Ks/pal
		Zásuvkový element 800 , s 1 zásuvkou, bez výřezu					
	H414100151###1	s vrchní deskou Ardesia Bianca	49 285	49 285	35 895	34 471	8
	H415100151###1	s vrchní deskou Ardesia Nero	49 285	49 285	35 895	34 471	8
	H416100151###1	s vrchní deskou Piasentina Grigio	49 285	49 285	35 895	34 471	8
	H417100151###1	s vrchní deskou Botticino Crema	49 285	49 285	35 895	34 471	8
	H418100151###1	se skleněnou vrchní deskou				41 308	8
		Zásuvkový element 800 , s 1 zásuvkou, s výřezem uprostřed. Lze instalovat standardní nebo prostorově úsporný sifon H894240.					
	H414101151###1	s vrchní deskou Ardesia Bianca	53 558	53 558	40 169	38 744	8
	H415101151###1	s vrchní deskou Ardesia Nero	53 558	53 558	40 169	38 744	8
	H416101151###1	s vrchní deskou Piasentina Grigio	53 558	53 558	40 169	38 744	8
	H417101151###1	s vrchní deskou Botticino Crema	53 558	53 558	40 169	38 744	8
	H418101151###1	se skleněnou vrchní deskou				45 581	8
		Zásuvkový element 800 , s 1 zásuvkou, s výřezem uprostřed, včetně otvoru pro baterii. Lze instalovat standardní nebo prostorově úsporný sifon H894240.					
	H414105151###1	s vrchní deskou Ardesia Bianca	53 558	53 558	40 169	38 744	8
	H415105151###1	s vrchní deskou Ardesia Nero	53 558	53 558	40 169	38 744	8
	H416105151###1	s vrchní deskou Piasentina Grigio	53 558	53 558	40 169	38 744	8
	H417105151###1	s vrchní deskou Botticino Crema	53 558	53 558	40 169	38 744	8
	H418105151###1	se skleněnou vrchní deskou				45 581	8
		Zásuvkový element 1000 , s 1 zásuvkou, bez výřezu					
	H414110151###1	s vrchní deskou Ardesia Bianca	56 407	56 407	41 023	39 599	4
	H415110151###1	s vrchní deskou Ardesia Nero	56 407	56 407	41 023	39 599	4
	H416110151###1	s vrchní deskou Piasentina Grigio	56 407	56 407	41 023	39 599	4
	H417110151###1	s vrchní deskou Botticino Crema	56 407	56 407	41 023	39 599	4
	H418110151###1	se skleněnou vrchní deskou				46 436	4
		Zásuvkový element 1000 , s 1 zásuvkou, s výřezem uprostřed. Lze instalovat standardní nebo prostorově úsporný sifon H894240.					
	H414111151###1	s vrchní deskou Ardesia Bianca	60 680	60 680	45 297	43 872	4
	H415111151###1	s vrchní deskou Ardesia Nero	60 680	60 680	45 297	43 872	4
	H416111151###1	s vrchní deskou Piasentina Grigio	60 680	60 680	45 297	43 872	4
	H417111151###1	s vrchní deskou Botticino Crema	60 680	60 680	45 297	43 872	4
	H418111151###1	se skleněnou vrchní deskou				50 709	4
		Zásuvkový element 1000 , s 1 zásuvkou, s výřezem uprostřed, včetně otvoru pro baterii. Lze instalovat standardní nebo prostorově úsporný sifon H894240.					
	H414115151###1	s vrchní deskou Ardesia Bianca	60 680	60 680	45 297	43 872	4
	H415115151###1	s vrchní deskou Ardesia Nero	60 680	60 680	45 297	43 872	4
	H416115151###1	s vrchní deskou Piasentina Grigio	60 680	60 680	45 297	43 872	4
	H417115151###1	s vrchní deskou Botticino Crema	60 680	60 680	45 297	43 872	4
	H418115151###1	se skleněnou vrchní deskou				50 709	4







* Umyvadlo není součástí.

4. KOUPELNOVÝ NÁBYTEK A DOPLŇKY

4.1. ARUN **NOVINKA**

Světlý dub 250 | Noce canaletto 630 | Specialcolor 990 | Multicolor 999.

Sifon není součástí umyvadlových skříněk a je nutno ho objednat zvlášť.

			Světlý dub 250	Noce canaletto 630	Special color 990	Multicolor 999	
	Číslo výrobku	Popis výrobku	Cena (CZK)	Cena (CZK)	Cena (CZK)	Cena (CZK)	Ks/pal
	H414120151###1	Zásuvkový element 1200 , s 1 zásuvkou, bez výřezu					
		s vrchní deskou Ardesia Bianca	65 238	65 238	48 145	46 436	3
	H415120151###1	s vrchní deskou Ardesia Nero	65 238	65 238	48 145	46 436	3
	H416120151###1	s vrchní deskou Piasentina Grigio	65 238	65 238	48 145	46 436	3
	H417120151###1	s vrchní deskou Botticino Crema	65 238	65 238	48 145	46 436	3
	H418120151###1	se skleněnou vrchní deskou				53 273	3
	H414121151###1	Zásuvkový element 1200 , s 1 zásuvkou, s výřezem uprostřed. Lze instalovat standardní nebo prostorově úsporný sifon H894240.					
		s vrchní deskou Ardesia Bianca	69 512	69 512	52 419	50 709	3
	H415121151###1	s vrchní deskou Ardesia Nero	69 512	69 512	52 419	50 709	3
	H416121151###1	s vrchní deskou Piasentina Grigio	69 512	69 512	52 419	50 709	3
	H417121151###1	s vrchní deskou Botticino Crema	69 512	69 512	52 419	50 709	3
	H418121151###1	se skleněnou vrchní deskou				57 547	3
	H414125151###1	Zásuvkový element 1200 , s 1 zásuvkou, s výřezem uprostřed, včetně otvoru pro baterii. Lze instalovat standardní nebo prostorově úsporný sifon H894240.					
		s vrchní deskou Ardesia Bianca	69 512	69 512	52 419	50 709	3
	H415125151###1	s vrchní deskou Ardesia Nero	69 512	69 512	52 419	50 709	3
	H416125151###1	s vrchní deskou Piasentina Grigio	69 512	69 512	52 419	50 709	3
	H417125151###1	s vrchní deskou Botticino Crema	69 512	69 512	52 419	50 709	3
	H418125151###1	se skleněnou vrchní deskou				57 547	3
	H414122151###1	Zásuvkový element 1200 , s 1 zásuvkou, s výřezem vlevo. Lze instalovat standardní nebo prostorově úsporný sifon H894240.					
		s vrchní deskou Ardesia Bianca	69 512	69 512	52 419	50 709	3
	H415122151###1	s vrchní deskou Ardesia Nero	69 512	69 512	52 419	50 709	3
	H416122151###1	s vrchní deskou Piasentina Grigio	69 512	69 512	52 419	50 709	3
	H417122151###1	s vrchní deskou Botticino Crema	69 512	69 512	52 419	50 709	3
	H418122151###1	se skleněnou vrchní deskou				57 547	3
	H414126151###1	Zásuvkový element 1200 , s 1 zásuvkou, s výřezem vlevo, včetně otvoru pro baterii. Lze instalovat standardní nebo prostorově úsporný sifon H894240.					
		s vrchní deskou Ardesia Bianca	69 512	69 512	52 419	50 709	3
	H415126151###1	s vrchní deskou Ardesia Nero	69 512	69 512	52 419	50 709	3
	H416126151###1	s vrchní deskou Piasentina Grigio	69 512	69 512	52 419	50 709	3
	H417126151###1	s vrchní deskou Botticino Crema	69 512	69 512	52 419	50 709	3
	H418126151###1	se skleněnou vrchní deskou				57 547	3
	H414123151###1	Zásuvkový element 1200 , s 1 zásuvkou, s výřezem vpravo. Lze instalovat standardní nebo prostorově úsporný sifon H894240.					
		s vrchní deskou Ardesia Bianca	69 512	69 512	52 419	50 709	3
	H415123151###1	s vrchní deskou Ardesia Nero	69 512	69 512	52 419	50 709	3
	H416123151###1	s vrchní deskou Piasentina Grigio	69 512	69 512	52 419	50 709	3
	H417123151###1	s vrchní deskou Botticino Crema	69 512	69 512	52 419	50 709	3
	H418123151###1	se skleněnou vrchní deskou				57 547	3







* Umyvadlo není součástí.

4. KOUPELNOVÝ NÁBYTEK A DOPLŇKY

4.1. ARUN **NOVINKA**

Světlý dub 250 | Noce canaletto 630 | Specialcolor 990 | Multicolor 999.

Sifon není součástí umyvadlových skříněk a je nutno ho objednat zvlášť.

			Světlý dub 250	Noce canaletto 630	Special color 990	Multicolor 999	
	Číslo výrobku	Popis výrobku	Cena (CZK)	Cena (CZK)	Cena (CZK)	Cena (CZK)	Ks/pal
		Zásuvkový element 1200 , s 1 zásuvkou, s výřezem vpravo, včetně otvoru pro baterii. Lze instalovat standardní nebo prostorově úsporný sifon H894240.					
	H414127151###1	s vrchní deskou Ardesia Bianca	69 512	69 512	52 419	50 709	3
	H415127151###1	s vrchní deskou Ardesia Nero	69 512	69 512	52 419	50 709	3
	H416127151###1	s vrchní deskou Piasentina Grigio	69 512	69 512	52 419	50 709	3
	H417127151###1	s vrchní deskou Botticino Crema	69 512	69 512	52 419	50 709	3
	H418127151###1	se skleněnou vrchní deskou				57 547	3
		Zásuvkový element 1200 , s 1 zásuvkou, s výřezem vlevo a vpravo. Lze instalovat standardní nebo prostorově úsporný sifon H894240.					
	H414124151###1	s vrchní deskou Ardesia Bianca	73 215	73 215	56 122	54 413	3
	H415124151###1	s vrchní deskou Ardesia Nero	73 215	73 215	56 122	54 413	3
	H416124151###1	s vrchní deskou Piasentina Grigio	73 215	73 215	56 122	54 413	3
	H417124151###1	s vrchní deskou Botticino Crema	73 215	73 215	56 122	54 413	3
	H418124151###1	se skleněnou vrchní deskou				61 250	3
		Zásuvkový element 1200 , s 1 zásuvkou, s výřezem vlevo a vpravo, včetně otvorů pro baterii. Lze instalovat standardní nebo prostorově úsporný sifon H894240.					
	H414129151###1	s vrchní deskou Ardesia Bianca	73 215	73 215	56 122	54 413	3
	H415129151###1	s vrchní deskou Ardesia Nero	73 215	73 215	56 122	54 413	3
	H416129151###1	s vrchní deskou Piasentina Grigio	73 215	73 215	56 122	54 413	3
	H417129151###1	s vrchní deskou Botticino Crema	73 215	73 215	56 122	54 413	3
	H418129151###1	se skleněnou vrchní deskou				61 250	3
		Zásuvkový element 1400 , s 1 zásuvkou, bez výřezu					
	H414130151###1	s vrchní deskou Ardesia Bianca	80 337	80 337	60 110	58 401	2
	H415130151###1	s vrchní deskou Ardesia Nero	80 337	80 337	60 110	58 401	2
	H416130151###1	s vrchní deskou Piasentina Grigio	80 337	80 337	60 110	58 401	2
	H417130151###1	s vrchní deskou Botticino Crema	80 337	80 337	60 110	58 401	2
	H418130151###1	se skleněnou vrchní deskou				65 238	2
		Zásuvkový element 1400 , s 1 zásuvkou, s výřezem vlevo. Lze instalovat standardní nebo prostorově úsporný sifon H894240.					
	H414132151###1	s vrchní deskou Ardesia Bianca	84 610	84 610	64 384	62 674	2
	H415132151###1	s vrchní deskou Ardesia Nero	84 610	84 610	64 384	62 674	2
	H416132151###1	s vrchní deskou Piasentina Grigio	84 610	84 610	64 384	62 674	2
	H417132151###1	s vrchní deskou Botticino Crema	84 610	84 610	64 384	62 674	2
	H418132151###1	se skleněnou vrchní deskou				69 512	2
		Zásuvkový element 1400 , s 1 zásuvkou, s výřezem vlevo, včetně otvoru pro baterii. Lze instalovat standardní nebo prostorově úsporný sifon H894240.					
	H414136151###1	s vrchní deskou Ardesia Bianca	84 610	84 610	64 384	62 674	2
	H415136151###1	s vrchní deskou Ardesia Nero	84 610	84 610	64 384	62 674	2
	H416136151###1	s vrchní deskou Piasentina Grigio	84 610	84 610	64 384	62 674	2
	H417136151###1	s vrchní deskou Botticino Crema	84 610	84 610	64 384	62 674	2
	H418136151###1	se skleněnou vrchní deskou				69 512	2







* Umyvadlo není součástí.

4. KOUPELNOVÝ NÁBYTEK A DOPLŇKY

4.1. ARUN **NOVINKA**

Světlý dub 250 | Noce canaletto 630 | Specialcolor 990 | Multicolor 999.

Sifon není součástí umyvadlových skříněk a je nutno ho objednat zvlášť.

			Světlý dub 250	Noce canaletto 630	Special color 990	Multicolor 999	
	Číslo výrobku	Popis výrobku	Cena (CZK)	Cena (CZK)	Cena (CZK)	Cena (CZK)	Ks/pal
		Zásuvkový element 1400 , s 1 zásuvkou, s výřezem vpravo. Lze instalovat standardní nebo prostorově úsporný sifon H894240.					
	H414133151###1	s vrchní deskou Ardesia Bianca	84 610	84 610	64 384	62 674	2
	H415133151###1	s vrchní deskou Ardesia Nero	84 610	84 610	64 384	62 674	2
	H416133151###1	s vrchní deskou Piasentina Grigio	84 610	84 610	64 384	62 674	2
	H417133151###1	s vrchní deskou Botticino Crema	84 610	84 610	64 384	62 674	2
H418133151###1	se skleněnou vrchní deskou				69 512	2	
		Zásuvkový element 1400 , s 1 zásuvkou, s výřezem vpravo, včetně otvoru pro baterii. Lze instalovat standardní nebo prostorově úsporný sifon H894240.					
	H414137151###1	s vrchní deskou Ardesia Bianca	84 610	84 610	64 384	62 674	2
	H415137151###1	s vrchní deskou Ardesia Nero	84 610	84 610	64 384	62 674	2
	H416137151###1	s vrchní deskou Piasentina Grigio	84 610	84 610	64 384	62 674	2
	H417137151###1	s vrchní deskou Botticino Crema	84 610	84 610	64 384	62 674	2
H418137151###1	se skleněnou vrchní deskou				69 512	2	
		Zásuvkový element 1400 , s 1 zásuvkou, s výřezem vlevo a vpravo. Lze instalovat standardní nebo prostorově úsporný sifon H894240.					
	H414134151###1	s vrchní deskou Ardesia Bianca	88 314	88 314	68 087	66 378	2
	H415134151###1	s vrchní deskou Ardesia Nero	88 314	88 314	68 087	66 378	2
	H416134151###1	s vrchní deskou Piasentina Grigio	88 314	88 314	68 087	66 378	2
	H417134151###1	s vrchní deskou Botticino Crema	88 314	88 314	68 087	66 378	2
H418134151###1	se skleněnou vrchní deskou				73 215	2	
		Zásuvkový element 1400 , s 1 zásuvkou, s výřezem vlevo a vpravo, včetně otvorů pro baterii. Lze instalovat standardní nebo prostorově úsporný sifon H894240.					
	H414139151###1	s vrchní deskou Ardesia Bianca	88 314	88 314	68 087	66 378	2
	H415139151###1	s vrchní deskou Ardesia Nero	88 314	88 314	68 087	66 378	2
	H416139151###1	s vrchní deskou Piasentina Grigio	88 314	88 314	68 087	66 378	2
	H417139151###1	s vrchní deskou Botticino Crema	88 314	88 314	68 087	66 378	2
H418139151###1	se skleněnou vrchní deskou				73 215	2	
		Zásuvkový element 1600 , s 1 zásuvkou, bez výřezu					
	H414140151###1	s vrchní deskou Ardesia Bianca	87 459	87 459	65 238	63 529	2
	H415140151###1	s vrchní deskou Ardesia Nero	87 459	87 459	65 238	63 529	2
	H416140151###1	s vrchní deskou Piasentina Grigio	87 459	87 459	65 238	63 529	2
	H417140151###1	s vrchní deskou Botticino Crema	87 459	87 459	65 238	63 529	2
H418140151###1	se skleněnou vrchní deskou				70 366	2	
		Zásuvkový element 1600 , s 1 zásuvkou, s výřezem vlevo. Lze instalovat standardní nebo prostorově úsporný sifon H894240.					
	H414142151###1	s vrchní deskou Ardesia Bianca	91 733	91 733	69 512	67 802	2
	H415142151###1	s vrchní deskou Ardesia Nero	91 733	91 733	69 512	67 802	2
	H416142151###1	s vrchní deskou Piasentina Grigio	91 733	91 733	69 512	67 802	2
	H417142151###1	s vrchní deskou Botticino Crema	91 733	91 733	69 512	67 802	2
H418142151###1	se skleněnou vrchní deskou				74 640	2	





* Umyvadlo není součástí.

4. KOUPELNOVÝ NÁBYTEK A DOPLŇKY

4.1. ARUN **NOVINKA**

Světlý dub 250 | Noce canaletto 630 | Specialcolor 990 | Multicolor 999.

Sifon není součástí umyvadlových skříněk a je nutno ho objednat zvlášť.

			Světlý dub 250	Noce canaletto 630	Special color 990	Multicolor 999	
	Číslo výrobku	Popis výrobku	Cena (CZK)	Cena (CZK)	Cena (CZK)	Cena (CZK)	Ks/pal
		Zásuvkový element 1600 , s 1 zásuvkou, s výřezem vlevo, včetně otvoru pro baterii. Lze instalovat standardní nebo prostorově úsporný sifon H894240.					
	H414146151###1	s vrchní deskou Ardesia Bianca	91 733	91 733	69 512	67 802	2
	H415146151###1	s vrchní deskou Ardesia Nero	91 733	91 733	69 512	67 802	2
	H416146151###1	s vrchní deskou Piasentina Grigio	91 733	91 733	69 512	67 802	2
	H417146151###1	s vrchní deskou Botticino Crema	91 733	91 733	69 512	67 802	2
	H418146151###1	se skleněnou vrchní deskou				74 640	2
		Zásuvkový element 1600 , s 1 zásuvkou, s výřezem vpravo. Lze instalovat standardní nebo prostorově úsporný sifon H894240.					
	H414143151###1	s vrchní deskou Ardesia Bianca	91 733	91 733	69 512	67 802	2
	H415143151###1	s vrchní deskou Ardesia Nero	91 733	91 733	69 512	67 802	2
	H416143151###1	s vrchní deskou Piasentina Grigio	91 733	91 733	69 512	67 802	2
	H417143151###1	s vrchní deskou Botticino Crema	91 733	91 733	69 512	67 802	2
	H418143151###1	se skleněnou vrchní deskou				74 640	2
		Zásuvkový element 1600 , s 1 zásuvkou, s výřezem vpravo, včetně otvoru pro baterii. Lze instalovat standardní nebo prostorově úsporný sifon H894240.					
	H414147151###1	s vrchní deskou Ardesia Bianca	91 733	91 733	69 512	67 802	2
	H415147151###1	s vrchní deskou Ardesia Nero	91 733	91 733	69 512	67 802	2
	H416147151###1	s vrchní deskou Piasentina Grigio	91 733	91 733	69 512	67 802	2
	H417147151###1	s vrchní deskou Botticino Crema	91 733	91 733	69 512	67 802	2
	H418147151###1	se skleněnou vrchní deskou				74 640	2
		Zásuvkový element 1600 , s 1 zásuvkou, s výřezem vlevo a vpravo. Lze instalovat standardní nebo prostorově úsporný sifon H894240.					
	H414144151###1	s vrchní deskou Ardesia Bianca	95 436	95 436	73 215	71 506	2
	H415144151###1	s vrchní deskou Ardesia Nero	95 436	95 436	73 215	71 506	2
	H416144151###1	s vrchní deskou Piasentina Grigio	95 436	95 436	73 215	71 506	2
	H417144151###1	s vrchní deskou Botticino Crema	95 436	95 436	73 215	71 506	2
	H418144151###1	se skleněnou vrchní deskou				78 343	2
		Zásuvkový element 1600 , s 1 zásuvkou, s výřezem vlevo a vpravo, včetně otvorů pro baterii. Lze instalovat standardní nebo prostorově úsporný sifon H894240.					
	H414149151###1	s vrchní deskou Ardesia Bianca	95 436	95 436	73 215	71 506	2
	H415149151###1	s vrchní deskou Ardesia Nero	95 436	95 436	73 215	71 506	2
	H416149151###1	s vrchní deskou Piasentina Grigio	95 436	95 436	73 215	71 506	2
	H417149151###1	s vrchní deskou Botticino Crema	95 436	95 436	73 215	71 506	2
	H418149151###1	se skleněnou vrchní deskou				78 343	2

* Umyvadlo není součástí.

4.1. ARUN **NOVINKA**

Výběr kamene 770: Ardesia Bianca, Ardesia Nera, Piasentina Grigio, Botticino Crema.

Při objednávce je nutné uvést název vybraného kamene.

	Číslo výrobku	Popis výrobku	Cena (CZK)	Ks/pal
	H4191001517701	Umyvadlová deska 800, bez výřezu, tloušťka 80 mm, včetně 2 nástěnných držáků	22 791	13
	H4191011517701	Umyvadlová deska 800, s výřezem uprostřed, tloušťka 80 mm, včetně 2 nástěnných držáků	27 064	13
	H4191051517701	Umyvadlová deska 800, s výřezem uprostřed, tloušťka 80 mm, včetně otvoru pro baterii, včetně 2 nástěnných držáků	27 064	13
	H4191101517701	Umyvadlová deska 1000, bez výřezu, tloušťka 80 mm, včetně 2 nástěnných držáků	26 209	13
	H4191111517701	Umyvadlová deska 1000, s výřezem uprostřed, tloušťka 80 mm, včetně 2 nástěnných držáků	30 483	13
	H4191151517701	Umyvadlová deska 1000, s výřezem uprostřed, tloušťka 80 mm, včetně otvoru pro baterii, včetně 2 nástěnných držáků	30 483	13
	H4191201517701	Umyvadlová deska 1200, bez výřezu, tloušťka 80 mm, včetně 2 nástěnných držáků	29 628	8
	H4191211517701	Umyvadlová deska 1200, s výřezem uprostřed, tloušťka 80 mm, včetně 2 nástěnných držáků	33 901	8
	H4191251517701	Umyvadlová deska 1200, s výřezem uprostřed, tloušťka 80 mm, včetně otvoru pro baterii, včetně 2 nástěnných držáků	33 901	8
	H4191221517701	Umyvadlová deska 1200, s výřezem vlevo, tloušťka 80 mm, včetně 2 nástěnných držáků	33 901	8
	H4191261517701	Umyvadlová deska 1200, s výřezem vlevo, tloušťka 80 mm, včetně otvoru pro baterii, včetně 2 nástěnných držáků	33 901	8
	H4191231517701	Umyvadlová deska 1200, s výřezem vpravo, tloušťka 80 mm, včetně 2 nástěnných držáků	33 901	8
	H4191271517701	Umyvadlová deska 1200, s výřezem vpravo, tloušťka 80 mm, včetně otvoru pro baterii, včetně 2 nástěnných držáků	33 901	8
	H4191241517701	Umyvadlová deska 1200, tloušťka 80 mm, s výřezem vlevo a vpravo, včetně 2 nástěnných držáků	37 605	8
	H4191291517701	Umyvadlová deska 1200, s výřezem vlevo a vpravo, tloušťka 80 mm, včetně otvorů pro baterii, včetně 2 nástěnných držáků	37 605	8
	H4191301517701	Umyvadlová deska 1400, bez výřezu, tloušťka 80 mm, včetně 3 nástěnných držáků	33 901	8
	H4191311517701	Umyvadlová deska 1400, s výřezem uprostřed, tloušťka 80 mm, včetně 3 nástěnných držáků	38 174	8

* Umyvadlo není součástí.

4.1. ARUN **NOVINKA**

Výběr kamene 770: Ardesia Bianca, Ardesia Nera, Piasentina Grigio, Botticino Crema.

Při objednávce je nutné uvést název vybraného kamene.



	Číslo výrobku	Popis výrobku	Cena (CZK)	Ks/pal
	H4191351517701	Umyvadlová deska 1400 , s výřezem uprostřed, tloušťka 80 mm, včetně otvoru pro baterii, včetně 3 nástěnných držáků	38 174	8
	H4191321517701	Umyvadlová deska 1400 , s výřezem vlevo, tloušťka 80 mm, včetně 3 nástěnných držáků	38 174	8
	H4191361517701	Umyvadlová deska 1400 , s výřezem vlevo, tloušťka 80 mm, včetně otvoru pro baterii, včetně 3 nástěnných držáků	38 174	8
	H4191331517701	Umyvadlová deska 1400 , s výřezem vpravo, tloušťka 80 mm, včetně 3 nástěnných držáků	38 174	8
	H4191371517701	Umyvadlová deska 1400 , s výřezem vpravo, tloušťka 80 mm, včetně otvoru pro baterii, včetně 3 nástěnných držáků	38 174	8
	H4191341517701	Umyvadlová deska 1400 , s výřezem vlevo a vpravo, tloušťka 80 mm, včetně 3 nástěnných držáků	41 878	8
	H4191391517701	Umyvadlová deska 1400 , s výřezem vlevo a vpravo, tloušťka 80 mm, včetně otvorů pro baterii, včetně 3 nástěnných držáků	41 878	8
	H4191401517701	Umyvadlová deska 1600 , bez výřezu, tloušťka 80 mm, včetně 3 nástěnných držáků	38 174	8
	H4191411517701	Umyvadlová deska 1600 , s výřezem uprostřed, tloušťka 80 mm, včetně 3 nástěnných držáků	42 448	8
	H4191451517701	Umyvadlová deska 1600 , s výřezem uprostřed, tloušťka 80 mm, včetně otvoru pro baterii, včetně 3 nástěnných držáků	42 448	8
	H4191421517701	Umyvadlová deska 1600 , s výřezem vlevo, tloušťka 80 mm, včetně 3 nástěnných držáků	42 448	8
	H4191461517701	Umyvadlová deska 1600 , s výřezem vlevo, tloušťka 80 mm, včetně otvoru pro baterii, včetně 3 nástěnných držáků	42 448	8
	H4191431517701	Umyvadlová deska 1600 , s výřezem vpravo, tloušťka 80 mm, včetně 3 nástěnných držáků	42 448	8
	H4191471517701	Umyvadlová deska 1600 , s výřezem vpravo, tloušťka 80 mm, včetně otvoru pro baterii, včetně 3 nástěnných držáků	42 448	8
	H4191441517701	Umyvadlová deska 1600 , s výřezem vlevo a vpravo, tloušťka 80 mm, včetně 3 nástěnných držáků	46 151	8
	H4191491517701	Umyvadlová deska 1600 , s výřezem vlevo a vpravo, tloušťka 80 mm, včetně otvorů pro baterii, včetně 3 nástěnných držáků	46 151	8

* Umyvadlo není součástí.

4. KOUPELNOVÝ NÁBYTEK A DOPLŇKY

4.1. ARUN **NOVINKA**

Světlý dub 250 | Noce canaletto 630 | Specialcolor 990 | Multicolor 999

	Číslo výrobku	Popis výrobku	Cena (CZK)	Ks/pal
	H4195011512501	Vysoká skříňka 1650 , 1 dvířka, závěsy dveří vlevo světlý dub	56 692	4
	H4195011516301	noce canaletto	56 692	4
	H4195011519901	specialcolor	36 465	4
	H4195011519991	multicolor	33 616	4
	H4195021512501	Vysoká skříňka 1650 , 1 dvířka, závěsy dveří vpravo světlý dub	56 692	4
	H4195021516301	noce canaletto	56 692	4
	H4195021519901	specialcolor	36 465	4
	H4195021519991	multicolor	33 616	4
	H4195101512501	Nízká skříňka , otevřená přední část, kouřové sklo 8mm světlý dub	19 087	4
	H4195101516301	noce canaletto	19 087	4
	H4195101519901	specialcolor	16 238	4
	H4195101519991	multicolor	15 953	4
	H4195201512501	Střední skříňka , otevřená přední část, kouřové sklo 8mm světlý dub	21 366	4
	H4195201516301	noce canaletto	21 366	4
	H4195201519901	specialcolor	18 517	4
	H4195201519991	multicolor	18 233	4
	H4931500040001	Držák na ručník 300 mm chrom	3 191	---
	H4931504500001	černá mat	3 191	---
	H4931510040001	Držák na ručník 400 mm chrom	3 476	---
	H4931514500001	černá mat	3 476	---
	H8942400000001	Prostorově úsporný sifon	755	200

4.2. LANI

Bílá mat 260 | Šedá traffic 266 | Divoký dub 267.

	Číslo výrobku	Popis výrobku	Cena (CZK)	Ks/pal
		Umyvadlová deska , 58,5 × 49,5 cm, tloušťka 65 mm, bez výřezu, včetně 2 nástěnných držáků		
	H4046401122601	bílá mat	10 376	34
	H4046401122661	šedá traffic	10 376	34
	H4046401122671	divoký dub	10 376	34
		Umyvadlová deska , 58,5 × 49,5 cm, tloušťka 65 mm, s výřezem uprostřed, včetně 2 nástěnných držáků		
	H4046411122601	bílá mat	10 980	34
	H4046411122661	šedá traffic	10 980	34
	H4046411122671	divoký dub	10 980	34
		Umyvadlová deska , 78,5 × 49,5 cm, tloušťka 65 mm, bez výřezu, včetně 2 nástěnných držáků		
	H4046501122601	bílá mat	10 980	34
	H4046501122661	šedá traffic	10 980	34
	H4046501122671	divoký dub	10 980	34
		Umyvadlová deska , 78,5 × 49,5 cm, tloušťka 65 mm, s výřezem uprostřed, včetně 2 nástěnných držáků		
	H4046511122601	bílá mat	11 583	34
	H4046511122661	šedá traffic	11 583	34
	H4046511122671	divoký dub	11 583	34
		Umyvadlová deska , 98,5 × 49,5 cm, tloušťka 65 mm, bez výřezu, včetně 2 nástěnných držáků		
	H4046601122601	bílá mat	11 583	23
	H4046601122661	šedá traffic	11 583	23
	H4046601122671	divoký dub	11 583	23
		Umyvadlová deska , 98,5 × 49,5 cm, tloušťka 65 mm, s výřezem uprostřed, včetně 2 nástěnných držáků		
	H4046611122601	bílá mat	12 186	23
	H4046611122661	šedá traffic	12 186	23
	H4046611122671	divoký dub	12 186	23
		Umyvadlová deska , 118,5 × 49,5 cm, tloušťka 65 mm, bez výřezu, včetně 2 nástěnných držáků		
	H4046701122601	bílá mat	12 186	23
	H4046701122661	šedá traffic	12 186	23
	H4046701122671	divoký dub	12 186	23
		Umyvadlová deska , 118,5 × 49,5 cm, tloušťka 65 mm, s výřezem uprostřed, včetně 2 nástěnných držáků		
	H4046711122601	bílá mat	12 790	23
	H4046711122661	šedá traffic	12 790	23
	H4046711122671	divoký dub	12 790	23
		Umyvadlová deska , 118,5 × 49,5 cm, tloušťka 65 mm, s výřezem vlevo, včetně 2 nástěnných držáků		
	H4046721122601	bílá mat	12 790	23
	H4046721122661	šedá traffic	12 790	23
	H4046721122671	divoký dub	12 790	23
		Umyvadlová deska , 118,5 × 49,5 cm, tloušťka 65 mm, s výřezem vpravo, včetně 2 nástěnných držáků		
	H4046731122601	bílá mat	12 790	23
	H4046731122661	šedá traffic	12 790	23
	H4046731122671	divoký dub	12 790	23
		Umyvadlová deska , 118,5 × 49,5 cm, tloušťka 65 mm, s výřezem vlevo a vpravo, včetně 2 nástěnných držáků		
	H4046741122601	bílá mat	13 393	23
	H4046741122661	šedá traffic	13 393	23
	H4046741122671	divoký dub	13 393	23

* Umyvadlo není součástí.

4.2. LANI

Bílá mat 260 | Šedá traffic 266 | Divoký dub 267.



	Číslo výrobku	Popis výrobku	Cena (CZK)	Ks/pal
	H4046801122601 H4046801122661 H4046801122671	Umyvadlová deska , 137 × 49,5 cm, tloušťka 65 mm, bez výřezu, včetně 3 nástěnných držáků bílá mat šedá traffic divoký dub	14 177 14 177 14 177	13 13 13
	H4046811122601 H4046811122661 H4046811122671	Umyvadlová deska , 137 × 49,5 cm, tloušťka 65 mm, s výřezem uprostřed, včetně 3 nástěnných držáků bílá mat šedá traffic divoký dub	14 781 14 781 14 781	13 13 13
	H4046821122601 H4046821122661 H4046821122671	Umyvadlová deska , 137 × 49,5 cm, tloušťka 65 mm, s výřezem vlevo, včetně 3 nástěnných držáků bílá mat šedá traffic divoký dub	14 781 14 781 14 781	13 13 13
	H4046831122601 H4046831122661 H4046831122671	Umyvadlová deska , 137 × 49,5 cm, tloušťka 65 mm, s výřezem vpravo, včetně 3 nástěnných držáků bílá mat šedá traffic divoký dub	14 781 14 781 14 781	13 13 13
	H4046841122601 H4046841122661 H4046841122671	Umyvadlová deska , 137 × 49,5 cm, tloušťka 65 mm, s výřezem vlevo a vpravo, včetně 3 nástěnných držáků bílá mat šedá traffic divoký dub	15 384 15 384 15 384	13 13 13
	H4046901122601 H4046901122661 H4046901122671	Umyvadlová deska , 157 × 49,5 cm, tloušťka 65 mm, bez výřezu, včetně 3 nástěnných držáků bílá mat šedá traffic divoký dub	14 781 14 781 14 781	13 13 13
	H4046911122601 H4046911122661 H4046911122671	Umyvadlová deska , 157 × 49,5 cm, tloušťka 65 mm, s výřezem uprostřed, včetně 3 nástěnných držáků bílá mat šedá traffic divoký dub	15 384 15 384 15 384	13 13 13
	H4046921122601 H4046921122661 H4046921122671	Umyvadlová deska , 157 × 49,5 cm, tloušťka 65 mm, s výřezem vlevo, včetně 3 nástěnných držáků bílá mat šedá traffic divoký dub	15 384 15 384 15 384	13 13 13
	H4046931122601 H4046931122661 H4046931122671	Umyvadlová deska , 157 × 49,5 cm, tloušťka 65 mm, s výřezem vpravo, včetně 3 nástěnných držáků bílá mat šedá traffic divoký dub	15 384 15 384 15 384	13 13 13
	H4046941122601 H4046941122661 H4046941122671	Umyvadlová deska , 157 × 49,5 cm, tloušťka 65 mm, s výřezem vlevo a vpravo, včetně 3 nástěnných držáků bílá mat šedá traffic divoký dub	15 987 15 987 15 987	13 13 13

* Umyvadlo není součástí.

4.2. LANI

Bílá mat 260 | Bílá lesk 261 | Šedá traffic 266 | Divoký dub 267 | Specialcolor 990 | Multicolor 999.

Sífon není součástí umyvadlových skříněk a je nutno ho objednat zvlášť.



	Číslo výrobku	Popis výrobku	Cena (CZK)	Ks/pal
		Modulární systém , 78,5 × 49,5 × 58 cm, s umyvadlovou deskou 65 mm, bez výřezu, se 2 zásuvkami.		
		umyvadlová deska v barvě bílá mat (260)		
	H4045501122601	bílá mat	23 226	6
	H4045501122611	bílá lesk	23 226	6
	H4045501122661	šedá traffic	23 226	6
	H4045501122671	divoký dub	27 449	6
	H4045501129901	specialcolor	32 276	6
	H4045501129991	multicolor	30 164	6
		umyvadlová deska v barvě šedá traffic (266)		
	H4055501122601	bílá mat	23 226	6
	H4055501122611	bílá lesk	23 226	6
	H4055501122661	šedá traffic	23 226	6
	H4055501122671	divoký dub	27 449	6
	H4055501129901	specialcolor	32 276	6
	H4055501129991	multicolor	30 164	6
		umyvadlová deska v barvě divoký dub (267)		
	H4065501122601	bílá mat	23 226	6
	H4065501122611	bílá lesk	23 226	6
	H4065501122661	šedá traffic	23 226	6
	H4065501122671	divoký dub	27 449	6
H4065501129901	specialcolor	32 276	6	
H4065501129991	multicolor	30 164	6	
		Modulární systém , 78,5 × 49,5 × 58 cm, s umyvadlovou deskou 65 mm, s výřezem uprostřed, se 2 zásuvkami. Lze instalovat standardní nebo prostorově úsporný sífon H894240.		
		umyvadlová deska v barvě bílá mat (260)		
	H4045511122601	bílá mat	23 830	6
	H4045511122611	bílá lesk	23 830	6
	H4045511122661	šedá traffic	23 830	6
	H4045511122671	divoký dub	28 053	6
	H4045511129901	specialcolor	32 879	6
	H4045511129991	multicolor	30 767	6
		umyvadlová deska v barvě šedá traffic (266)		
	H4055511122601	bílá mat	23 830	6
	H4055511122611	bílá lesk	23 830	6
	H4055511122661	šedá traffic	23 830	6
	H4055511122671	divoký dub	28 053	6
	H4055511129901	specialcolor	32 879	6
	H4055511129991	multicolor	30 767	6
		umyvadlová deska v barvě divoký dub (267)		
	H4065511122601	bílá mat	23 830	6
	H4065511122611	bílá lesk	23 830	6
	H4065511122661	šedá traffic	23 830	6
	H4065511122671	divoký dub	28 053	6
H4065511129901	specialcolor	32 879	6	
H4065511129991	multicolor	30 767	6	

* Umyvadlo není součástí.

4.2. LANI

Bílá mat 260 | Bílá lesk 261 | Šedá traffic 266 | Divoký dub 267 | Specialcolor 990 | Multicolor 999.

Sífon není součástí umyvadlových skříněk a je nutno ho objednat zvlášť.



	Číslo výrobku	Popis výrobku	Cena (CZK)	Ks/pal
		Modulární systém , 98,5 × 49,5 × 58 cm, s umyvadlovou deskou 65 mm, bez výřezu, se 2 zásuvkami.		
		umyvadlová deska v barvě bílá mat (260)		
	H4045601122601	bílá mat	26 544	4
	H4045601122611	bílá lesk	26 544	4
	H4045601122661	šedá traffic	26 544	4
	H4045601122671	divoký dub	30 767	4
	H4045601129901	specialcolor	35 594	4
	H4045601129991	multicolor	33 482	4
		umyvadlová deska v barvě šedá traffic (266)		
	H4055601122601	bílá mat	26 544	4
	H4055601122611	bílá lesk	26 544	4
	H4055601122661	šedá traffic	26 544	4
	H4055601122671	divoký dub	30 767	4
	H4055601129901	specialcolor	35 594	4
	H4055601129991	multicolor	33 482	4
		umyvadlová deska v barvě divoký dub (267)		
	H4065601122601	bílá mat	26 544	4
	H4065601122611	bílá lesk	26 544	4
	H4065601122661	šedá traffic	26 544	4
	H4065601122671	divoký dub	30 767	4
H4065601129901	specialcolor	35 594	4	
H4065601129991	multicolor	33 482	4	
		Modulární systém , 98,5 × 49,5 × 58 cm, s umyvadlovou deskou 65 mm, s výřezem uprostřed, se 2 zásuvkami. Lze instalovat standardní nebo prostorově úsporný sífon H894240.		
		umyvadlová deska v barvě bílá mat (260)		
	H4045611122601	bílá mat	27 148	4
	H4045611122611	bílá lesk	27 148	4
	H4045611122661	šedá traffic	27 148	4
	H4045611122671	divoký dub	31 371	4
	H4045611129901	specialcolor	36 197	4
	H4045611129991	multicolor	34 085	4
		umyvadlová deska v barvě šedá traffic (266)		
	H4055611122601	bílá mat	27 148	4
	H4055611122611	bílá lesk	27 148	4
	H4055611122661	šedá traffic	27 148	4
	H4055611122671	divoký dub	31 371	4
	H4055611129901	specialcolor	36 197	4
	H4055611129991	multicolor	34 085	4
		umyvadlová deska v barvě divoký dub (267)		
	H4065611122601	bílá mat	27 148	4
	H4065611122611	bílá lesk	27 148	4
	H4065611122661	šedá traffic	27 148	4
	H4065611122671	divoký dub	31 371	4
H4065611129901	specialcolor	36 197	4	
H4065611129991	multicolor	34 085	4	

* Umyvadlo není součástí.

4.2. LANI

Bílá mat 260 | Bílá lesk 261 | Šedá traffic 266 | Divoký dub 267 | Specialcolor 990 | Multicolor 999.

Sífon není součástí umyvadlových skříněk a je nutno ho objednat zvlášť.



	Číslo výrobku	Popis výrobku	Cena (CZK)	Ks/pal
		Modulární systém , 118,5 × 49,5 × 58 cm, s umyvadlovou deskou 65 mm, bez výřezu, se 2 zásuvkami.		
		umyvadlová deska v barvě bílá mat (260)		
		H4045701122601 bílá mat	29 561	2
		H4045701122611 bílá lesk	29 561	2
		H4045701122661 šedá traffic	29 561	2
		H4045701122671 divoký dub	33 784	2
		H4045701129901 specialcolor	38 611	2
		H4045701129991 multicolor	36 499	2
		umyvadlová deska v barvě šedá traffic (266)		
		H4055701122601 bílá mat	29 561	2
		H4055701122611 bílá lesk	29 561	2
		H4055701122661 šedá traffic	29 561	2
		H4055701122671 divoký dub	33 784	2
		H4055701129901 specialcolor	38 611	2
		H4055701129991 multicolor	36 499	2
		umyvadlová deska v barvě divoký dub (267)		
		H4065701122601 bílá mat	29 561	2
		H4065701122611 bílá lesk	29 561	2
		H4065701122661 šedá traffic	29 561	2
		H4065701122671 divoký dub	33 784	2
	H4065701129901 specialcolor	38 611	2	
	H4065701129991 multicolor	36 499	2	
		Modulární systém , 118,5 × 49,5 × 58 cm, s umyvadlovou deskou 65 mm, s výřezem uprostřed, se 2 zásuvkami. Lze instalovat standardní nebo prostorově úsporný sífon H894240.		
		umyvadlová deska v barvě bílá mat (260)		
		H4045711122601 bílá mat	30 164	2
		H4045711122611 bílá lesk	30 164	2
		H4045711122661 šedá traffic	30 164	2
		H4045711122671 divoký dub	34 388	2
		H4045711129901 specialcolor	39 213	2
		H4045711129991 multicolor	37 102	2
		umyvadlová deska v barvě šedá traffic (266)		
		H4055711122601 bílá mat	30 164	2
		H4055711122611 bílá lesk	30 164	2
		H4055711122661 šedá traffic	30 164	2
		H4055711122671 divoký dub	34 388	2
		H4055711129901 specialcolor	39 213	2
		H4055711129991 multicolor	37 102	2
		umyvadlová deska v barvě divoký dub (267)		
		H4065711122601 bílá mat	30 164	2
		H4065711122611 bílá lesk	30 164	2
		H4065711122661 šedá traffic	30 164	2
		H4065711122671 divoký dub	34 388	2
	H4065711129901 specialcolor	39 213	2	
	H4065711129991 multicolor	37 102	2	

* Umyvadlo není součástí.

4.2. LANI

Bílá mat 260 | Bílá lesk 261 | Šedá traffic 266 | Divoký dub 267 | Specialcolor 990 | Multicolor 999.

Sifon není součástí umyvadlových skříněk a je nutno ho objednat zvlášť.



	Číslo výrobku	Popis výrobku	Cena (CZK)	Ks/pal
		Modulární systém , 118,5 × 49,5 × 58 cm, s umyvadlovou deskou 65 mm, s výřezem vlevo, se 2 zásuvkami. Lze instalovat standardní nebo prostorově úsporný sifon H894240.		
		umyvadlová deska v barvě bílá mat (260)		
	H4045721122601	bílá mat	30 164	2
	H4045721122611	bílá lesk	30 164	2
	H4045721122661	šedá traffic	30 164	2
	H4045721122671	divoký dub	34 388	2
	H4045721129901	specialcolor	39 213	2
	H4045721129991	multicolor	37 102	2
		umyvadlová deska v barvě šedá traffic (266)		
	H4055721122601	bílá mat	30 164	2
	H4055721122611	bílá lesk	30 164	2
	H4055721122661	šedá traffic	30 164	2
	H4055721122671	divoký dub	34 388	2
	H4055721129901	specialcolor	39 213	2
	H4055721129991	multicolor	37 102	2
		umyvadlová deska v barvě divoký dub (267)		
	H4065721122601	bílá mat	30 164	2
	H4065721122611	bílá lesk	30 164	2
	H4065721122661	šedá traffic	30 164	2
	H4065721122671	divoký dub	34 388	2
H4065721129901	specialcolor	39 213	2	
H4065721129991	multicolor	37 102	2	
		Modulární systém , 118,5 × 49,5 × 58 cm, s umyvadlovou deskou 65 mm, s výřezem vpravo, se 2 zásuvkami. Lze instalovat standardní nebo prostorově úsporný sifon H894240.		
		umyvadlová deska v barvě bílá mat (260)		
	H4045731122601	bílá mat	30 164	2
	H4045731122611	bílá lesk	30 164	2
	H4045731122661	šedá traffic	30 164	2
	H4045731122671	divoký dub	34 388	2
	H4045731129901	specialcolor	39 213	2
	H4045731129991	multicolor	37 102	2
		umyvadlová deska v barvě šedá traffic (266)		
	H4055731122601	bílá mat	30 164	2
	H4055731122611	bílá lesk	30 164	2
	H4055731122661	šedá traffic	30 164	2
	H4055731122671	divoký dub	34 388	2
	H4055731129901	specialcolor	39 213	2
	H4055731129991	multicolor	37 102	2
		umyvadlová deska v barvě divoký dub (267)		
	H4065731122601	bílá mat	30 164	2
	H4065731122611	bílá lesk	30 164	2
	H4065731122661	šedá traffic	30 164	2
	H4065731122671	divoký dub	34 388	2
H4065731129901	specialcolor	39 213	2	
H4065731129991	multicolor	37 102	2	

* Umyvadlo není součástí.

4.2. LANI

Bílá mat 260 | Bílá lesk 261 | Šedá traffic 266 | Divoký dub 267 | Specialcolor 990 | Multicolor 999.

Sifon není součástí umyvadlových skříněk a je nutno ho objednat zvlášť.



	Číslo výrobku	Popis výrobku	Cena (CZK)	Ks/pal
 <p>NOVINKA</p>		Modulární systém , 118,5 × 49,5 × 58 cm, s umyvadlovou deskou 65 mm, s výřezem vlevo a vpravo, se 2 zásuvkami. Lze instalovat standardní nebo prostorově úsporný sifon H894240.		
		umyvadlová deska v barvě bílá mat (260)		
	H4045741122601	bílá mat	30 796	2
	H4045741122611	bílá lesk	30 796	2
	H4045741122661	šedá traffic	30 796	2
	H4045741122671	divoký dub	35 041	2
	H4045741129901	specialcolor	39 855	2
	H4045741129991	multicolor	37 747	2
		umyvadlová deska v barvě šedá traffic (266)		
	H4055741122601	bílá mat	30 796	2
	H4055741122611	bílá lesk	30 796	2
	H4055741122661	šedá traffic	30 796	2
	H4055741122671	divoký dub	35 041	2
	H4055741129901	specialcolor	39 855	2
	H4055741129991	multicolor	37 747	2
		umyvadlová deska v barvě divoký dub (267)		
	H4065741122601	bílá mat	30 796	2
	H4065741122611	bílá lesk	30 796	2
	H4065741122661	šedá traffic	30 796	2
	H4065741122671	divoký dub	35 041	2
H4065741129901	specialcolor	39 855	2	
H4065741129991	multicolor	37 747	2	
		Modulární systém , 137 × 49,5 × 58 cm, s umyvadlovou deskou 65 mm, bez výřezu, se 4 zásuvkami (zásuvkový element 800 vlevo + zásuvkový element 600 vpravo).		
		umyvadlová deska v barvě bílá mat (260)		
	H4045801122601	bílá mat	38 308	2
	H4045801122611	bílá lesk	38 308	2
	H4045801122661	šedá traffic	38 308	2
	H4045801122671	divoký dub	45 849	2
	H4045801129901	specialcolor	53 089	2
	H4045801129991	multicolor	50 978	2
		umyvadlová deska v barvě šedá traffic (266)		
	H4055801122601	bílá mat	38 308	2
	H4055801122611	bílá lesk	38 308	2
	H4055801122661	šedá traffic	38 308	2
	H4055801122671	divoký dub	45 849	2
	H4055801129901	specialcolor	53 089	2
	H4055801129991	multicolor	50 978	2
		umyvadlová deska v barvě divoký dub (267)		
	H4065801122601	bílá mat	38 308	2
	H4065801122611	bílá lesk	38 308	2
	H4065801122661	šedá traffic	38 308	2
	H4065801122671	divoký dub	45 849	2
H4065801129901	specialcolor	53 089	2	
H4065801129991	multicolor	50 978	2	

* Umyvadlo není součástí.

4.2. LANI

Bílá mat 260 | Bílá lesk 261 | Šedá traffic 266 | Divoký dub 267 | Specialcolor 990 | Multicolor 999.

Sífon není součástí umyvadlových skříněk a je nutno ho objednat zvlášť.



	Číslo výrobku	Popis výrobku	Cena (CZK)	Ks/pal
		Modulární systém , 137 × 49,5 × 58 cm, s umyvadlovou deskou 65 mm, bez výřezu, se 4 zásuvkami (zásuvkový element 800 vpravo + zásuvkový element 600 vlevo).		
		umyvadlová deska v barvě bílá mat (260)		
	H4045811122601	bílá mat	38 308	2
	H4045811122611	bílá lesk	38 308	2
	H4045811122661	šedá traffic	38 308	2
	H4045811122671	divoký dub	45 849	2
	H4045811129901	specialcolor	53 089	2
	H4045811129991	multicolor	50 978	2
		umyvadlová deska v barvě šedá traffic (266)		
	H4055811122601	bílá mat	38 308	2
	H4055811122611	bílá lesk	38 308	2
	H4055811122661	šedá traffic	38 308	2
	H4055811122671	divoký dub	45 849	2
	H4055811129901	specialcolor	53 089	2
	H4055811129991	multicolor	50 978	2
		umyvadlová deska v barvě divoký dub (267)		
	H4065811122601	bílá mat	38 308	2
	H4065811122611	bílá lesk	38 308	2
	H4065811122661	šedá traffic	38 308	2
	H4065811122671	divoký dub	45 849	2
H4065811129901	specialcolor	53 089	2	
H4065811129991	multicolor	50 978	2	
		Modulární systém , 137 × 49,5 × 58 cm, s umyvadlovou deskou 65 mm, s výřezem vlevo, se 4 zásuvkami (zásuvkový element 800 vlevo + zásuvkový element 600 vpravo). Lze instalovat standardní nebo prostorově úsporný sífon H894240.		
		umyvadlová deska v barvě bílá mat (260)		
	H4045821122601	bílá mat	38 912	2
	H4045821122611	bílá lesk	38 912	2
	H4045821122661	šedá traffic	38 912	2
	H4045821122671	divoký dub	46 453	2
	H4045821129901	specialcolor	53 692	2
	H4045821129991	multicolor	51 580	2
		umyvadlová deska v barvě šedá traffic (266)		
	H4055821122601	bílá mat	38 912	2
	H4055821122611	bílá lesk	38 912	2
	H4055821122661	šedá traffic	38 912	2
	H4055821122671	divoký dub	46 453	2
	H4055821129901	specialcolor	53 692	2
	H4055821129991	multicolor	51 580	2
		umyvadlová deska v barvě divoký dub (267)		
	H4065821122601	bílá mat	38 912	2
	H4065821122611	bílá lesk	38 912	2
	H4065821122661	šedá traffic	38 912	2
	H4065821122671	divoký dub	46 453	2
H4065821129901	specialcolor	53 692	2	
H4065821129991	multicolor	51 580	2	

* Umyvadlo není součástí.

4.2. LANI

Bílá mat 260 | Bílá lesk 261 | Šedá traffic 266 | Divoký dub 267 | Specialcolor 990 | Multicolor 999.

Sifon není součástí umyvadlových skříněk a je nutno ho objednat zvlášť.



	Číslo výrobku	Popis výrobku	Cena (CZK)	Ks/pal	
		Modulární systém , 137 × 49,5 × 58 cm, s umyvadlovou deskou 65 mm, s výřezem vpravo, se 4 zásuvkami (zásuvkový element 800 vpravo + zásuvkový element 600 vlevo). Lze instalovat standardní nebo prostorově úsporný sifon H894240.			
		umyvadlová deska v barvě bílá mat (260)			
	H4045831122601	bílá mat	38 912	2	
	H4045831122611	bílá lesk	38 912	2	
	H4045831122661	šedá traffic	38 912	2	
	H4045831122671	divoký dub	46 453	2	
	H4045831129901	specialcolor	53 692	2	
	H4045831129991	multicolor	51 580	2	
		umyvadlová deska v barvě šedá traffic (266)			
	H4055831122601	bílá mat	38 912	2	
	H4055831122611	bílá lesk	38 912	2	
	H4055831122661	šedá traffic	38 912	2	
	H4055831122671	divoký dub	46 453	2	
	H4055831129901	specialcolor	53 692	2	
	H4055831129991	multicolor	51 580	2	
		umyvadlová deska v barvě divoký dub (267)			
	H4065831122601	bílá mat	38 912	2	
	H4065831122611	bílá lesk	38 912	2	
	H4065831122661	šedá traffic	38 912	2	
	H4065831122671	divoký dub	46 453	2	
	H4065831129901	specialcolor	53 692	2	
	H4065831129991	multicolor	51 580	2	
			Modulární systém , 157 × 49,5 × 58 cm, s umyvadlovou deskou 65 mm, bez výřezu, se 4 zásuvkami (2 zásuvkové elementy 800).		
			umyvadlová deska v barvě bílá mat (260)		
H4045901122601		bílá mat	40 721	2	
H4045901122611		bílá lesk	40 721	2	
H4045901122661		šedá traffic	40 721	2	
H4045901122671		divoký dub	48 262	2	
H4045901129901		specialcolor	55 502	2	
H4045901129991		multicolor	53 390	2	
		umyvadlová deska v barvě šedá traffic (266)			
H4055901122601		bílá mat	40 721	2	
H4055901122611		bílá lesk	40 721	2	
H4055901122661		šedá traffic	40 721	2	
H4055901122671		divoký dub	48 262	2	
H4055901129901		specialcolor	55 502	2	
H4055901129991		multicolor	53 390	2	
		umyvadlová deska v barvě divoký dub (267)			
H4065901122601		bílá mat	40 721	2	
H4065901122611		bílá lesk	40 721	2	
H4065901122661		šedá traffic	40 721	2	
H4065901122671		divoký dub	48 262	2	
H4065901129901		specialcolor	55 502	2	
H4065901129991		multicolor	53 390	2	

* Umyvadlo není součástí.

4.2. LANI

Bílá mat 260 | Bílá lesk 261 | Šedá traffic 266 | Divoký dub 267 | Specialcolor 990 | Multicolor 999.

Sifon není součástí umyvadlových skříněk a je nutno ho objednat zvlášť.

	Číslo výrobku	Popis výrobku	Cena (CZK)	Ks/pal
		Modulární systém , 157 × 49,5 × 58 cm, s umyvadlovou deskou 65 mm, s výřezem vlevo, se 4 zásuvkami (2 zásuvkové elementy 800). Lze instalovat standardní nebo prostorově úsporný sifon H894240.		
		umyvadlová deska v barvě bílá mat (260)		
	H4045921122601	bílá mat	41 325	2
	H4045921122611	bílá lesk	41 325	2
	H4045921122661	šedá traffic	41 325	2
	H4045921122671	divoký dub	48 866	2
	H4045921129901	specialcolor	56 106	2
	H4045921129991	multicolor	53 994	2
		umyvadlová deska v barvě šedá traffic (266)		
	H4055921122601	bílá mat	41 325	2
	H4055921122611	bílá lesk	41 325	2
	H4055921122661	šedá traffic	41 325	2
	H4055921122671	divoký dub	48 866	2
	H4055921129901	specialcolor	56 106	2
	H4055921129991	multicolor	53 994	2
		umyvadlová deska v barvě divoký dub (267)		
	H4065921122601	bílá mat	41 325	2
	H4065921122611	bílá lesk	41 325	2
	H4065921122661	šedá traffic	41 325	2
	H4065921122671	divoký dub	48 866	2
H4065921129901	specialcolor	56 106	2	
H4065921129991	multicolor	53 994	2	
		Modulární systém , 157 × 49,5 × 58 cm, s umyvadlovou deskou 65 mm, s výřezem vpravo, se 4 zásuvkami (2 zásuvkové elementy 800). Lze instalovat standardní nebo prostorově úsporný sifon H894240.		
		umyvadlová deska v barvě bílá mat (260)		
	H4045931122601	bílá mat	41 325	2
	H4045931122611	bílá lesk	41 325	2
	H4045931122661	šedá traffic	41 325	2
	H4045931122671	divoký dub	48 866	2
	H4045931129901	specialcolor	56 106	2
	H4045931129991	multicolor	53 994	2
		umyvadlová deska v barvě šedá traffic (266)		
	H4055931122601	bílá mat	41 325	2
	H4055931122611	bílá lesk	41 325	2
	H4055931122661	šedá traffic	41 325	2
	H4055931122671	divoký dub	48 866	2
	H4055931129901	specialcolor	56 106	2
	H4055931129991	multicolor	53 994	2
		umyvadlová deska v barvě divoký dub (267)		
	H4065931122601	bílá mat	41 325	2
	H4065931122611	bílá lesk	41 325	2
	H4065931122661	šedá traffic	41 325	2
	H4065931122671	divoký dub	48 866	2
H4065931129901	specialcolor	56 106	2	
H4065931129991	multicolor	53 994	2	

* Umyvadlo není součástí.

4.2. LANI

Bílá mat 260 | Bílá lesk 261 | Šedá traffic 266 | Divoký dub 267 | Specialcolor 990 | Multicolor 999.

Sifon není součástí umyvadlových skříněk a je nutno ho objednat zvlášť.









	Číslo výrobku	Popis výrobku	Cena (CZK)	Ks/pal
		Modulární systém , 157 × 49,5 × 58 cm, s umyvadlovou deskou 65 mm, s výřezem vlevo a vpravo, se 4 zásuvkami (2 zásuvkové elementy 800). Lze instalovat standardní nebo prostorově úsporný sifon H894240.		
		umyvadlová deska v barvě bílá mat (260)		
	H4045941122601	bílá mat	41 929	2
	H4045941122611	bílá lesk	41 929	2
	H4045941122661	šedá traffic	41 929	2
	H4045941122671	divoký dub	49 470	2
	H4045941129901	specialcolor	56 708	2
	H4045941129991	multicolor	54 597	2
		umyvadlová deska v barvě šedá traffic (266)		
	H4055941122601	bílá mat	41 929	2
	H4055941122611	bílá lesk	41 929	2
	H4055941122661	šedá traffic	41 929	2
	H4055941122671	divoký dub	49 470	2
	H4055941129901	specialcolor	56 708	2
	H4055941129991	multicolor	54 597	2
		umyvadlová deska v barvě divoký dub (267)		
	H4065941122601	bílá mat	41 929	2
	H4065941122611	bílá lesk	41 929	2
	H4065941122661	šedá traffic	41 929	2
	H4065941122671	divoký dub	49 470	2
H4065941129901	specialcolor	56 708	2	
H4065941129991	multicolor	54 597	2	

* Umyvadlo není součástí.

4.2. LANI

Bílá mat 260 | Šedá traffic 266 | Divoký dub 267.



Sifon není součástí umyvadlových skříněk a je nutno ho objednat zvlášť.

	Číslo výrobku	Popis výrobku	Cena (CZK)	Ks/pal
	H4043001122601	Zásuvkový element , 58,5 × 49,5 x 52,5 cm, bez výřezu, se 2 zásuvkami, s 12mm horní deskou bílá mat	15 867	6
	H4043001122661	šedá traffic	15 867	6
	H4043001122671	divoký dub	19 607	6
	H4043011122601	Zásuvkový element , 58,5 × 49,5 x 52,5 cm, s výřezem uprostřed, se 2 zásuvkami, s 12mm horní deskou. Lze instalovat standardní nebo prostorově úsporný sifon H894240. bílá mat	16 469	6
	H4043011122661	šedá traffic	16 469	6
	H4043011122671	divoký dub	20 210	6
	H4043101122601	Zásuvkový element , 78,5 × 49,5 x 52,5 cm, bez výřezu, se 2 zásuvkami, s 12mm horní deskou bílá mat	17 676	6
	H4043101122661	šedá traffic	17 676	6
	H4043101122671	divoký dub	21 778	6
	H4043111122601	Zásuvkový element , 78,5 × 49,5 x 52,5 cm, s výřezem uprostřed, se 2 zásuvkami, s 12mm horní deskou. Lze instalovat standardní nebo prostorově úsporný sifon H894240. bílá mat	18 279	6
	H4043111122661	šedá traffic	18 279	6
	H4043111122671	divoký dub	22 382	6
	H4043201122601	Zásuvkový element , 98,5 × 49,5 x 52,5 cm, bez výřezu, se 2 zásuvkami, s 12mm horní deskou bílá mat	19 486	4
	H4043201122661	šedá traffic	19 486	4
	H4043201122671	divoký dub	23 951	4
	H4043211122601	Zásuvkový element , 98,5 × 49,5 x 52,5 cm, s výřezem uprostřed, se 2 zásuvkami, s 12mm horní deskou. Lze instalovat standardní nebo prostorově úsporný sifon H894240. bílá mat	20 090	4
	H4043211122661	šedá traffic	20 090	4
	H4043211122671	divoký dub	24 553	4
	H4043301122601	Zásuvkový element , 118,5 × 49,5 x 52,5 cm, bez výřezu, se 2 zásuvkami, s 12mm horní deskou bílá mat	21 296	3
	H4043301122661	šedá traffic	21 296	3
	H4043301122671	divoký dub	26 122	3
	H4043311122601	Zásuvkový element , 118,5 × 49,5 x 52,5 cm, s výřezem uprostřed, se 2 zásuvkami, s 12mm horní deskou. Lze instalovat standardní nebo prostorově úsporný sifon H894240. bílá mat	21 899	3
	H4043311122661	šedá traffic	21 899	3
	H4043311122671	divoký dub	26 726	3

* Umyvadlo není součástí.



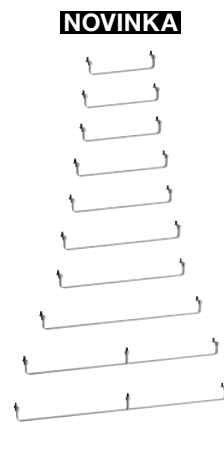



4.2. LANI

Chrom 004 | Bílá mat 268 | Černá mat 450 | Kartáčovaná nerez ocel 928.

			Chrom 004	Bílá mat 268 Černá mat 450 Kartáčovaná nerez ocel 928	
	Číslo výrobku	Popis výrobku	Cena (CZK)	Cena (CZK)	Ks/pal
		Držák na ručník postranní, není dostupný v barvě bílá mat (268)			
	H382120###0001	37 × 32,5 × 10 cm, pravý, pro umyvadla H810087, H810113, H810114, H810117, H810119, H810283, H810284, H810289, H810922, H810923, H810924, H810927, H814111, H817115, H817116	1 766	1 880	126
	H382121###0001	37 × 32,5 × 10 cm, levý, pro umyvadla H810087, H810113, H810114, H810117, H810119, H810283, H810284, H810289, H810922, H810923, H810924, H810927, H814111, H817115, H817116	1 766	1 880	126
	H382122###0001	37 × 24,5 × 9,5 cm, pravý, pro umyvadla H810081, H810082, H810083, H810084, H810112, H810282, H810332, H810333, H814081, H814920, H814921, H815923, H817085, H817922, H817923	1 766	1 880	168
	H382123###0001	37 × 24,5 × 9,5 cm, levý, pro umyvadla H810081, H810082, H810083, H810084, H810112, H810282, H810332, H810333, H814081, H814920, H814921, H815923, H817086, H817922, H817923	1 766	1 880	168
	H382124###0001	26,5 × 23 × 10,5 cm, pravý, pro umyvadla H810347, H810920, H811081, H811083, H811086, H811920, H811923, H813853, H813858, H815081, H815341, H815852, H816111	1 766	1 880	168
H382125###0001	26,5 × 23 × 10,5 cm, levý, pro umyvadla H810347, H810920, H811081, H811083, H811086, H811920, H811923, H813853, H813858, H815081, H815285, H815288, H815341, H816111	1 766	1 880	168	
NOVINKA 		Držák na ručník, není dostupný v barvě bílá mat (268)			
	H381120###0001	40 × 7 × 5,5 cm, pro umyvadla H810920, H815081, H816111	2 849	3 533	399
	H381121###0001	45 × 7 × 5,5 cm, pro umyvadla H810081, H810332, H817431	2 849	3 533	336
	H381122###0001	47,5 × 7 × 5,5 cm, pro umyvadla H810082, H810112, H810922, H810962, H811543	2 849	3 533	336
	H381123###0001	55 × 7 × 5,5 cm, pro umyvadla H810083, H810113, H810333, H810923, H810963, H811545, H817433	3 134	3 874	294
	H381124###0001	60 × 7 × 5,5 cm, pro umyvadla H810084, H810114, H810924	3 419	4 273	252
	H381125###0001	70 × 7 × 5,5 cm, pro umyvadla H817085, H817086, H817922, H817923	4 159	5 128	231
	H381126###0001	75 × 7 × 5,5 cm, pro umyvadla H810087, H810117, H810336, H810927, H813965, H817115, H817116, H817436	4 558	5 641	210
	H381127###0001	95 × 7 × 5,5 cm, pro umyvadla H810089, H810119, H810337, H810929, H813966, H818431, H818432, H818437	5 128	6 324	147
	H381128###0001	115 × 7 × 5,5 cm, pro umyvadla H814081, H814111, H814920, H814921	5 698	7 008	147
H381129###0001	125 × 7 × 5,5 cm, pro umyvadla H 814112, H814922, H814968	6 267	7 008	147	
	H493120###0001	Držák na ručník, není dostupný v úpravě kartáčovaná nerez ocel (928)	2 596	2 596	---





4.2. LANI

Bílá mat 260 | Bílá lesk 261 | Šedá traffic 266 | Divoký dub 267 | Specialcolor 990 | Multicolor 999.





	Číslo výrobku	Popis výrobku	Cena (CZK)	Ks/pal
		Střední skříňka 35,5 x 18,5 x 70 cm, závěsy dvířek vlevo		
	H4037011122601	bílá mat	8 393	25
	H4037011122611	bílá lesk	8 393	25
	H4037011122661	šedá traffic	8 393	25
	H4037011122671	divoký dub	10 631	25
	H4037011129901	specialcolor	14 408	25
H4037011129991	multicolor	12 520	25	
		Střední skříňka 35,5 x 18,5 x 70 cm, závěsy dvířek vpravo		
	H4037021122601	bílá mat	8 393	25
	H4037021122611	bílá lesk	8 393	25
	H4037021122661	šedá traffic	8 393	25
	H4037021122671	divoký dub	10 631	25
	H4037021129901	specialcolor	14 408	25
H4037021129991	multicolor	12 520	25	
		Střední skříňka 35,5 x 18,5 x 90 cm, závěsy dvířek vlevo		
	H4037111122601	bílá mat	9 477	20
	H4037111122611	bílá lesk	9 477	20
	H4037111122661	šedá traffic	9 477	20
	H4037111122671	divoký dub	11 017	20
	H4037111129901	specialcolor	15 597	20
H4037111129991	multicolor	14 198	20	
		Střední skříňka 35,5 x 18,5 x 90 cm, závěsy dvířek vpravo		
	H4037121122601	bílá mat	9 477	20
	H4037121122611	bílá lesk	9 477	20
	H4037121122661	šedá traffic	9 477	20
	H4037121122671	divoký dub	11 017	20
	H4037121129901	specialcolor	15 597	20
H4037121129991	multicolor	14 198	20	
		Vysoká skříňka 35,5 x 33,5 x 165 cm, závěsy dveří vlevo		
	H4037211122601	bílá mat	16 017	6
	H4037211122611	bílá lesk	16 017	6
	H4037211122661	šedá traffic	16 017	6
	H4037211122671	divoký dub	20 388	6
	H4037211129901	specialcolor	33 117	6
H4037211129991	multicolor	28 011	6	
		Vysoká skříňka 35,5 x 33,5 x 165 cm, závěsy dveří vpravo		
	H4037221122601	bílá mat	16 017	6
	H4037221122611	bílá lesk	16 017	6
	H4037221122661	šedá traffic	16 017	6
	H4037221122671	divoký dub	20 388	6
	H4037221129901	specialcolor	33 117	6
H4037221129991	multicolor	28 011	6	

4.2. LANI

Bílá mat 260 | Bílá lesk 261 | Šedá traffic 266 | Divoký dub 267 | Specialcolor 990 | Multicolor 999.





	Číslo výrobku	Popis výrobku	Cena (CZK)	Ks/pal
		Zrcadlová skříňka 600 , 62 × 21 × 71,5 cm, 1 dvířka, závěs vlevo, s vodorovným LED osvětlením, s 2 skleněnými políčkami, s 1 el. zásuvkou		
	H4037311122601	bílá mat	17 194	15
	H4037311122611	bílá lesk	17 194	15
	H4037311122661	šedá traffic	17 194	15
	H4037311122671	divoký dub	18 099	15
	H4037311129901	specialcolor	19 908	15
H4037311129991	multicolor	19 305	15	
		Zrcadlová skříňka 600 , 62 × 21 × 71,5 cm, 1 dvířka, závěs vpravo, s vodorovným LED osvětlením, s 2 skleněnými políčkami, s 1 el. zásuvkou		
	H4037321122601	bílá mat	17 194	15
	H4037321122611	bílá lesk	17 194	15
	H4037321122661	šedá traffic	17 194	15
	H4037321122671	divoký dub	18 099	15
	H4037321129901	specialcolor	19 908	15
H4037321129991	multicolor	19 305	15	
		Zrcadlová skříňka 800 , 82 × 21 × 71,5 cm, 2 dvířka, s vodorovným LED osvětlením, s 2 skleněnými políčkami, s 1 el. zásuvkou		
	H4037621122601	bílá mat	22 804	15
	H4037621122611	bílá lesk	22 804	15
	H4037621122661	šedá traffic	22 804	15
	H4037621122671	divoký dub	23 709	15
	H4037621129901	specialcolor	25 519	15
H4037621129991	multicolor	24 915	15	
		Zrcadlová skříňka 1000 , 102 × 21 × 71,5 cm, 2 dvířka, s vodorovným LED osvětlením, s 2 skleněnými políčkami, s 1 el. zásuvkou		
	H4037921122601	bílá mat	24 915	9
	H4037921122611	bílá lesk	24 915	9
	H4037921122661	šedá traffic	24 915	9
	H4037921122671	divoký dub	25 821	9
	H4037921129901	specialcolor	27 631	9
H4037921129991	multicolor	27 027	9	
		Zrcadlová skříňka 1200 , 122 × 21 × 71,5 cm, 2 dvířka, s vodorovným LED osvětlením, s 2 skleněnými políčkami, s 1 el. zásuvkou		
	H4038221122601	bílá mat	27 027	5
	H4038221122611	bílá lesk	27 027	5
	H4038221122661	šedá traffic	27 027	5
	H4038221122671	divoký dub	27 932	5
	H4038221129901	specialcolor	29 742	5
H4038221129991	multicolor	29 139	5	

4.2. LANI

	Číslo výrobku	Popis výrobku	Cena (CZK)	Ks/pal
	H4038501121441	Zrcadlo 45 x 90 cm , horizontální LED osvětlení, bez rámu, IP 44, 4 000 K, pro externí vypínač	5 511	60
	H4038511121441	Zrcadlo 55 x 70 cm , vertikální LED osvětlení, bez rámu, IP 44, 4 000 K, pro externí vypínač	6 697	52
	H4038521121441	Zrcadlo 60 x 70 cm , vertikální LED osvětlení, bez rámu, IP 44, 4 000 K, pro externí vypínač	6 872	48
	H4038531121441	Zrcadlo 65 x 70 cm , vertikální LED osvětlení, bez rámu, IP 44, 4 000 K, pro externí vypínač	7 080	44
	H4038541121441	Zrcadlo 80 x 70 cm , vertikální LED osvětlení, bez rámu, IP 44, 4 000 K, pro externí vypínač	7 605	40
	H4038551121441	Zrcadlo 100 x 70 cm , vertikální LED osvětlení, bez rámu, IP 44, 4 000 K, pro externí vypínač	8 301	26
	H4038561121441	Zrcadlo 120 x 70 cm , vertikální LED osvětlení, bez rámu, IP 44, 4 000 K, pro externí vypínač	9 000	20

4.3. BASE







Bílá mat 260 | Bílá lesk 261 | Světlý jilm 262 | Tmavý jilm 263 | Šedá traffic 266 | Multicolor 999.

	Číslo výrobku	Popis výrobku	Cena (CZK)	Ks/pal
		Zrcadlová skříňka 60 x 70 x 18 cm, s osvětlením a zásuvkou		
		závěs dveří vlevo		
	H4027511102601	bílá mat	14 467	14
	H4027511102611	bílá lesk	15 270	14
	H4027511102621	světlý jilm	15 270	14
	H4027511102631	tmavý jilm	15 270	14
	H4027511102661	šedá traffic	15 270	14
	H4027511109991	multicolor	18 485	14
		závěs dveří vpravo		
	H4027521102601	bílá mat	14 467	14
	H4027521102611	bílá lesk	15 270	14
	H4027521102621	světlý jilm	15 270	14
	H4027521102631	tmavý jilm	15 270	14
	H4027521102661	šedá traffic	15 270	14
H4027521109991	multicolor	18 485	14	
		Zrcadlová skříňka 80 x 70 x 18 cm, s osvětlením a zásuvkou		
	H4028021102601	bílá mat	19 692	12
	H4028021102611	bílá lesk	20 497	12
	H4028021102621	světlý jilm	20 497	12
	H4028021102631	tmavý jilm	20 497	12
	H4028021102661	šedá traffic	20 497	12
H4028021109991	multicolor	23 308	12	
		Zrcadlová skříňka 100 x 70 x 18 cm, s osvětlením a zásuvkou		
	H4028521102601	bílá mat	21 297	10
	H4028521102611	bílá lesk	22 101	10
	H4028521102621	světlý jilm	22 101	10
	H4028521102631	tmavý jilm	22 101	10
	H4028521102661	šedá traffic	22 101	10
H4028521109991	multicolor	24 915	10	
		Zrcadlová skříňka 120 x 70 x 18 cm, s osvětlením a zásuvkou		
	H4029021102601	bílá mat	21 700	10
	H4029021102611	bílá lesk	22 504	10
	H4029021102621	světlý jilm	22 504	10
	H4029021102631	tmavý jilm	22 504	10
	H4029021102661	šedá traffic	22 504	5
H4029021109991	multicolor	26 524	10	
		Otevřená skříňka 25 x 70 x 18 cm, se zrcadlem		
	H4029501102601	bílá mat	7 233	40
	H4029501102611	bílá lesk	8 038	40
	H4029501102621	světlý jilm	8 038	40
	H4029501102631	tmavý jilm	8 038	40
	H4029501102661	šedá traffic	8 038	40
H4029501109991	multicolor	12 055	40	

4.4. FRAME 25

Barvy rámu: Lesklý hliník 144 | Černá matná 450



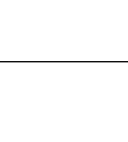
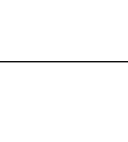

Barvy přídatného osvětlení: Stříbrná matná 007 | Černá matná 450

	Číslo výrobku	Popis výrobku	Cena (CZK)	Ks/pal
	H4474309001441	Zrcadlo kruhové 55 cm , s fazetou, bez rámu, bez sensorového vypínače	9 276	66
	H4474319001441	bez osvětlení s LED ambientním osvětlením, 4 000 K, IP44	15 458	66
	H4474329001441	Zrcadlo kruhové 80 cm , s fazetou, bez rámu, bez sensorového vypínače	13 911	32
	H4474339001441	bez osvětlení s LED ambientním osvětlením, 4 000 K, IP44	23 959	32
	H4474009001441	Zrcadlo v rámu 45 x 82,5 cm , bez osvětlení	7 288	50
	H4474009004501	barva rámu: lesklý hliník barva rámu: černá matná	7 960	50
	H4474519000071	Přídavné vodorovné osvětlení 45 cm , barva stříbrná matná	6 466	---
	H4474529000071	Přídavné vodorovné osvětlení 45 cm , se sensorovým vypínačem, barva stříbrná matná	10 963	---
	H4474019001441	Zrcadlo v rámu 55 x 82,5 cm , bez osvětlení	7 651	60
	H4474019004501	barva rámu: lesklý hliník barva rámu: černá matná	8 424	50
	H4474619000071	Přídavné vodorovné osvětlení 55 cm , barva stříbrná matná	6 876	---
	H4474629000071	Přídavné vodorovné osvětlení 55 cm , se sensorovým vypínačem, barva stříbrná matná	11 379	---
	H4474029001441	Zrcadlo v rámu 60 x 70 cm , bez osvětlení	7 530	40
	H4474029004501	barva rámu: lesklý hliník barva rámu: černá matná	8 270	40
	H4474719000071	Přídavné vodorovné osvětlení 60 cm , barva stříbrná matná	7 074	---
	H4474729000071	Přídavné vodorovné osvětlení 60 cm , se sensorovým vypínačem, barva stříbrná matná	11 572	---
	H4475719000071	Přídavné svislé osvětlení 70 cm , barva stříbrná matná	4 640	---
	H4475729000071	Přídavné svislé osvětlení 70 cm , s vypínačem, barva stříbrná matná	9 142	---
	H4475639004501	Přídavné vodorovné osvětlení 40 cm , barva černá matná	2 319	---
	H4475649004501	Přídavné vodorovné osvětlení 60 cm , barva černá matná	3 361	---
	H4474039001441	Zrcadlo v rámu 65 x 70 cm , bez osvětlení	7 651	42
	H4474039004501	barva rámu: lesklý hliník barva rámu: černá matná	8 424	40
	H4474819000071	Přídavné vodorovné osvětlení 65 cm , barva stříbrná matná	7 279	---
	H4474829000071	Přídavné vodorovné osvětlení 65 cm , se sensorovým vypínačem, barva stříbrná matná	11 775	---
	H4475719000071	Přídavné svislé osvětlení 70 cm , barva stříbrná matná	4 640	---
	H4475729000071	Přídavné svislé osvětlení 70 cm , s vypínačem, barva stříbrná matná	9 142	---
	H4475639004501	Přídavné vodorovné osvětlení 40 cm , barva černá matná	2 319	---
	H4475649004501	Přídavné vodorovné osvětlení 60 cm , barva černá matná	3 361	---

4.4. FRAME 25

Barvy rámu: Lesklý hliník 144 | Černá matná 450

Barvy přídatného osvětlení: Stříbrná matná 007 | Černá matná 450

	Číslo výrobku	Popis výrobku	Cena (CZK)	Ks/pal
	H4474049001441	Zrcadlo v rámu 80 x 70 cm, bez osvětlení	8 073	34
	H4474049004501	barva rámu: lesklý hliník barva rámu: černá matná	8 849	35
	H4474919000071	Přídavné vodorovné osvětlení 80 cm, barva stříbrná matná	7 891	---
	H4474929000071	Přídavné vodorovné osvětlení 80 cm, se senzorovým vypínačem, barva stříbrná matná	12 392	---
	H4475719000071	Přídavné svislé osvětlení 70 cm, barva stříbrná matná	4 640	---
	H4475729000071	Přídavné svislé osvětlení 70 cm, s vypínačem, barva stříbrná matná	9 142	---
	H4475639004501	Přídavné vodorovné osvětlení 40 cm, barva černá matná	2 319	---
	H4475649004501	Přídavné vodorovné osvětlení 60 cm, barva černá matná	3 361	---
	H4475659004501	Přídavné vodorovné osvětlení 80 cm, barva černá matná	4 175	---
	H4474059001441	Zrcadlo v rámu 90 x 70 cm, bez osvětlení	8 434	30
	H4474059004501	barva rámu: lesklý hliník barva rámu: černá matná	9 235	30
	H4475019000071	Přídavné vodorovné osvětlení 90 cm, barva stříbrná matná	8 304	---
	H4475029000071	Přídavné vodorovné osvětlení 90 cm, se senzorovým vypínačem, barva stříbrná matná	12 806	---
	H4475719000071	Přídavné svislé osvětlení 70 cm, barva stříbrná matná	4 640	---
	H4475729000071	Přídavné svislé osvětlení 70 cm, s vypínačem, barva stříbrná matná	9 142	---
	H4475639004501	Přídavné vodorovné osvětlení 40 cm, barva černá matná	2 319	---
	H4475649004501	Přídavné vodorovné osvětlení 60 cm, barva černá matná	3 361	---
	H4475659004501	Přídavné vodorovné osvětlení 80 cm, barva černá matná	4 175	---
	H4474069001441	Zrcadlo v rámu 100 x 70 cm, bez osvětlení	9 517	28
	H4474069004501	barva rámu: lesklý hliník barva rámu: černá matná	10 356	30
	H4475119000071	Přídavné vodorovné osvětlení 100 cm, barva stříbrná matná	8 705	---
	H4475129000071	Přídavné vodorovné osvětlení 100 cm, se senzorovým vypínačem, barva stříbrná matná	13 202	---
	H4475719000071	Přídavné svislé osvětlení 70 cm, barva stříbrná matná	4 640	---
	H4475729000071	Přídavné svislé osvětlení 70 cm, s vypínačem, barva stříbrná matná	9 142	---
	H4475639004501	Přídavné vodorovné osvětlení 40 cm, barva černá matná	2 319	---
	H4475649004501	Přídavné vodorovné osvětlení 60 cm, barva černá matná	3 361	---
	H4475659004501	Přídavné vodorovné osvětlení 80 cm, barva černá matná	4 175	---
	H4474079001441	Zrcadlo v rámu 120 x 70 cm, bez osvětlení	10 120	24
	H4474079004501	barva rámu: lesklý hliník barva rámu: černá matná	11 052	25
	H4475219000071	Přídavné vodorovné osvětlení 120 cm, barva stříbrná matná	9 515	---
	H4475229000071	Přídavné vodorovné osvětlení 120 cm, se senzorovým vypínačem, barva stříbrná matná	14 027	---
	H4475719000071	Přídavné svislé osvětlení 70 cm, barva stříbrná matná	4 640	---
	H4475729000071	Přídavné svislé osvětlení 70 cm, s vypínačem, barva stříbrná matná	9 142	---
	H4475639004501	Přídavné vodorovné osvětlení 40 cm, barva černá matná	2 319	---
	H4475649004501	Přídavné vodorovné osvětlení 60 cm, barva černá matná	3 361	---
	H4475659004501	Přídavné vodorovné osvětlení 80 cm, barva černá matná	4 175	---

4.4. FRAME 25

Barvy rámu: Lesklý hliník 144 | Černá matná 450

Barvy přídatného osvětlení: Stříbrná matná 007 | Černá matná 450

	Číslo výrobku	Popis výrobku	Cena (CZK)	Ks/pal
	H4474089001441	Zrcadlo v rámu 130 x 70 cm, bez osvětlení	10 601	22
	H4474089004501	barva rámu: lesklý hliník barva rámu: černá matná	11 595	20
	H4475319000071	Přídavné vodorovné osvětlení 130 cm, barva stříbrná matná	9 930	---
	H4475329000071	Přídavné vodorovné osvětlení 130 cm, se senzorovým vypínačem, barva stříbrná matná	14 425	---
	H4475719000071	Přídavné svislé osvětlení 70 cm, barva stříbrná matná	4 640	---
	H4475729000071	Přídavné svislé osvětlení 70 cm, s vypínačem, barva stříbrná matná	9 142	---
	H4475639004501	Přídavné vodorovné osvětlení 40 cm, barva černá matná	2 319	---
	H4475649004501	Přídavné vodorovné osvětlení 60 cm, barva černá matná	3 361	---
	H4475659004501	Přídavné vodorovné osvětlení 80 cm, barva černá matná	4 175	---
		H4474099001441	Zrcadlo v rámu 150 x 70 cm, bez osvětlení	12 109
H4474099004501		barva rámu: lesklý hliník barva rámu: černá matná	13 138	20
H4475419000071		Přídavné vodorovné osvětlení 150 cm, barva stříbrná matná	10 750	---
H4475429000071		Přídavné vodorovné osvětlení 150 cm, se senzorovým vypínačem, barva stříbrná matná	15 245	---
H4475719000071		Přídavné svislé osvětlení 70 cm, barva stříbrná matná	4 640	---
H4475729000071		Přídavné svislé osvětlení 70 cm, s vypínačem, barva stříbrná matná	9 142	---
H4475639004501		Přídavné vodorovné osvětlení 40 cm, barva černá matná	2 319	---
H4475649004501		Přídavné vodorovné osvětlení 60 cm, barva černá matná	3 361	---
H4475659004501		Přídavné vodorovné osvětlení 80 cm, barva černá matná	4 175	---
		H4474109001441	Zrcadlo v rámu 180 x 70 cm, bez osvětlení	13 313
	H4474109004501	barva rámu: lesklý hliník barva rámu: černá matná	14 492	20
	H4475519000071	Přídavné vodorovné osvětlení 180 cm, barva stříbrná matná	11 962	---
	H4475529000071	Přídavné vodorovné osvětlení 180 cm, se senzorovým vypínačem, barva stříbrná matná	16 457	---
	H4475719000071	Přídavné svislé osvětlení 70 cm, barva stříbrná matná	4 640	---
	H4475729000071	Přídavné svislé osvětlení 70 cm, s vypínačem, barva stříbrná matná	9 142	---
	H4475639004501	Přídavné vodorovné osvětlení 40 cm, barva černá matná	2 319	---
	H4475649004501	Přídavné vodorovné osvětlení 60 cm, barva černá matná	3 361	---
	H4475659004501	Přídavné vodorovné osvětlení 80 cm, barva černá matná	4 175	---
		H4474209001441	Zrcadlo v rámu, bez osvětlení, výroba na míru **	*
H4474209004501		barva rámu: lesklý hliník barva rámu: černá matná	*	1
H4475619000071		Přídavné vodorovné osvětlení, barva stříbrná matná, výroba na míru **	*	---
H4475629000071		Přídavné vodorovné osvětlení, se senzorovým vypínačem, barva stříbrná matná, výroba na míru **	*	---
		* Ceny výrobků na míru vám sdělí v prodejně - Laufen studiu. ** Do objednávky prosím uveďte požadovaný rozměr - viz formulář na str. 344 a 345.		

* Cena na vyžádání.

4.4. FRAME 25

Typ bočních stran: Zrcadlo 144 | Bílá lesk 145

	Číslo výrobku	Popis výrobku	Cena (CZK)	Ks/pal
		Zrcadlová skříňka 75 x 45 x 15 cm, hliník, podélné LED osvětlení		
		dvířka vlevo, el. zásuvka a senzorový vypínač osvětlení		
	H4083019001441	zrcadlo	23 745	18
	H4083019001451	bílá lesk	24 209	18
		dvířka vlevo, bez el. zásuvky a senzorového vypínače osvětlení		
	H4083219001441	zrcadlo	23 128	18
	H4083219001451	bílá lesk	23 629	18
		dvířka vlevo, prostorové osvětlení *, el. zásuvka a senzorový vypínač osvětlení		
	H4083519001441	zrcadlo	27 446	18
	H4083519001451	bílá lesk	27 907	18
		dvířka vlevo, prostorové osvětlení *, bez el. zásuvky a senzorového vypínače osvětlení		
	H4083719001441	zrcadlo	26 870	18
	H4083719001451	bílá lesk	27 329	18
		dvířka vpravo, el. zásuvka a senzorový vypínač osvětlení		
	H4083029001441	zrcadlo	23 745	18
	H4083029001451	bílá lesk	24 209	18
		dvířka vpravo, bez el. zásuvky a senzorového vypínače osvětlení		
	H4083229001441	zrcadlo	23 128	18
H4083229001451	bílá lesk	23 629	18	
	dvířka vpravo, prostorové osvětlení *, el. zásuvka a senzorový vypínač osvětlení			
H4083529001441	zrcadlo	27 446	18	
H4083529001451	bílá lesk	27 907	18	
	dvířka vpravo, prostorové osvětlení *, bez el. zásuvky a senzorového vypínače osvětlení			
H4083729001441	zrcadlo	26 870	18	
H4083729001451	bílá lesk	27 329	18	
	H4083809000001**	Instalační rám pro vestavbu do niky 48 x 78 x 3 cm, pro zrcadlovou skříňku H408301, H408302, H408321, H408322, H408351, H408352, H408371, H408372	2 382	80

* Prostorové osvětlení: nepřímé ambientní LED osvětlení umístěné zesponu hliníkového korpusu skříňky.

** Lze kombinovat pouze se skříňkami s bočnicemi v provedení "zrcadlo"; model bez senzorového vypínače. Nutné ovládat externím vypínačem.

El. zásuvky (2 ks) možné na přání – bez poplatku. Detaily prosím domluvit se zákaznickým servisem.

Při instalaci rámu není možné použít senzor.

4.4. FRAME 25

Typ bočních stran: Zrcadlo 144 | Bílá lesk 145

	Číslo výrobku	Popis výrobku	Cena (CZK)	Ks/pal
		Zrcadlová skříňka 75 x 60 x 15 cm, hliník, podélné LED osvětlení		
		dvířka vlevo, el. zásuvka a sensorový vypínač osvětlení		
	H4084019001441	zrcadlo	24 671	16
	H4084019001451	bílá lesk	25 172	16
		dvířka vlevo, bez el. zásuvky a sensorového vypínače osvětlení		
	H4084219001441	zrcadlo	23 977	16
	H4084219001451	bílá lesk	24 439	16
		dvířka vlevo, prostorové osvětlení *, el. zásuvka a sensorový vypínač osvětlení		
	H4084519001441	zrcadlo	28 409	16
	H4084519001451	bílá lesk	28 872	16
		dvířka vlevo, prostorové osvětlení *, bez el. zásuvky a sensorového vypínače osvětlení		
	H4084719001441	zrcadlo	27 678	16
	H4084719001451	bílá lesk	28 142	16
		dvířka vpravo, el. zásuvka a sensorový vypínač osvětlení		
	H4084029001441	zrcadlo	24 671	16
	H4084029001451	bílá lesk	25 172	16
		dvířka vpravo, bez el. zásuvky a sensorového vypínače osvětlení		
	H4084229001441	zrcadlo	23 977	16
H4084229001451	bílá lesk	24 439	16	
	dvířka vpravo, prostorové osvětlení *, el. zásuvka a sensorový vypínač osvětlení			
H4084529001441	zrcadlo	28 409	16	
H4084529001451	bílá lesk	28 872	16	
	dvířka vpravo, prostorové osvětlení *, bez el. zásuvky a sensorového vypínače osvětlení			
H4084729001441	zrcadlo	27 678	16	
H4084729001451	bílá lesk	28 142	16	
	H4084809000001**	Instalační rám pro vestavbu do niky 63 x 78 x 3 cm, pro zrcadlovou skříňku H408401, H408402, H408421, H408422, H408451, H408452, H408471, H408472	2 462	80

* Prostorové osvětlení: nepřímé ambientní LED osvětlení umístěné zesponu hliníkového korpusu skříňky.



** Lze kombinovat pouze se skříňkami s bočnicemi v provedení "zrcadlo"; model bez sensorového vypínače. Nutné ovládat externím vypínačem.

El. zásuvky (2 ks) možné na přání – bez poplatku. Detaily prosím domluvit se zákaznickým servisem.

Při instalaci rámu není možné použít senzor.

4.4. FRAME 25

Typ bočních stran: Zrcadlo 144 | Bílá lesk 145

	Číslo výrobku	Popis výrobku	Cena (CZK)	Ks/pal
		Zrcadlová skříňka 75 x 80 x 15 cm, hliník, podélné LED osvětlení		
	H4085039001441	el. zásuvka a senzorový vypínač osvětlení zrcadlo	28 833	10
	H4085039001451	bílá lesk	29 296	10
	H4085239001441	bez el. zásuvky a senzorového vypínače osvětlení zrcadlo	28 256	10
	H4085239001451	bílá lesk	28 720	10
	H4085539001441	prostorové osvětlení *, el. zásuvka a senzorový vypínač osvětlení zrcadlo	32 534	10
	H4085539001451	bílá lesk	33 036	10
	H4085739001441	prostorové osvětlení *, bez el. zásuvky a senzorového vypínače osvětlení zrcadlo	31 957	10
	H4085739001451	bílá lesk	32 418	10
		H4085809000001**	Instalační rám pro vestavbu do niky 83 x 78 x 3 cm, pro zrcadlovou skříňku H408503, H408523, H408553, H408573	2 502
		Zrcadlová skříňka 75 x 100 x 15 cm, hliník, podélné LED osvětlení		
	H4086039001441	el. zásuvka a senzorový vypínač osvětlení zrcadlo	30 492	8
	H4086039001451	bílá lesk	30 992	8
	H4086239001441	bez el. zásuvky a senzorového vypínače osvětlení zrcadlo	29 834	8
	H4086239001451	bílá lesk	30 337	8
	H4086539001441	prostorové osvětlení *, el. zásuvka a senzorový vypínač osvětlení zrcadlo	35 118	8
	H4086539001451	bílá lesk	35 578	8
	H4086739001441	prostorové osvětlení *, bez el. zásuvky a senzorového vypínače osvětlení zrcadlo	34 462	8
	H4086739001451	bílá lesk	34 924	8
		H4086809000001**	Instalační rám pro vestavbu do niky 103 x 78 x 3 cm, pro zrcadlovou skříňku H408603, H408623, H408653, H408673	2 541

* Prostorové osvětlení: nepřímé ambientní LED osvětlení umístěné zespodu hliníkového korpusu skříňky.



** Lze kombinovat pouze se skříňkami s bočnicemi v provedení "zrcadlo"; model bez senzorového vypínače. Nutné ovládat externím vypínačem.

El. zásuvky (2 ks) možné na přání – bez poplatku. Detaily prosím domluvit se zákaznickým servisem.

Při instalaci rámu není možné použít senzor.

4.4. FRAME 25

Typ bočních stran: Zrcadlo 144 | Bílá lesk 145

	Číslo výrobku	Popis výrobku	Cena (CZK)	Ks/pal
		Zrcadlová skříňka 75 x 120 x 15 cm, hliník, podélné LED osvětlení		
	H4088049001441	el. zásuvka a senzorový vypínač osvětlení zrcadlo	42 713	6
	H4088049001451	bílá lesk	43 173	6
		bez el. zásuvky a senzorového vypínače osvětlení		
	H4088249001441	zrcadlo	42 249	6
	H4088249001451	bílá lesk	42 713	6
		prostorové osvětlení *, el. zásuvka a senzorový vypínač osvětlení		
	H4088549001441	zrcadlo	47 337	6
	H4088549001451	bílá lesk	47 799	6
		prostorové osvětlení *, bez el. zásuvky a senzorového vypínače osvětlení		
	H4088749001441	zrcadlo	46 835	6
	H4088749001451	bílá lesk	47 337	6
	H4088809000001**	Instalační rám pro vestavbu do niky 123 x 78 x 3 cm, včetně instalačního setu H490671	2 585	50
		Zrcadlová skříňka 75 x 130 x 15 cm, hliník, podélné LED osvětlení		
	H4087049001441	el. zásuvka a senzorový vypínač osvětlení zrcadlo	45 110	8
	H4087049001451	bílá lesk	45 595	8
		bez el. zásuvky a senzorového vypínače osvětlení		
	H4087249001441	zrcadlo	44 585	8
	H4087249001451	bílá lesk	45 110	8
		prostorové osvětlení *, el. zásuvka a senzorový vypínač osvětlení		
	H4087549001441	zrcadlo	50 037	8
	H4087549001451	bílá lesk	50 524	8
		prostorové osvětlení *, bez el. zásuvky a senzorového vypínače osvětlení		
	H4087749001441	zrcadlo	49 512	8
	H4087749001451	bílá lesk	50 037	8
	H4087809000001**	Instalační rám pro vestavbu do niky 133 x 78 x 3 cm, pro zrcadlovou skříňku H408704, H408714, H408724, H408754, H408764, H408774	2 624	50





* Prostorové osvětlení: nepřímé ambientní LED osvětlení umístěné zespodu hliníkového korpusu skříňky.

** Lze kombinovat pouze se skříňkami s bočnicemi v provedení "zrcadlo"; model bez senzorového vypínače. Nutné ovládat externím vypínačem.

El. zásuvky (2 ks) možné na přání – bez poplatku. Detaily prosím domluvit se zákaznickým servisem.

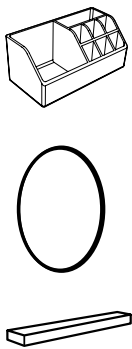
Při instalaci rámu není možné použít senzor.











4.4. FRAME 25

	Číslo výrobku	Popis výrobku	Cena (CZK)	Ks/pal
	H4906009000001	Příslušenství FRAME 25: obsaženy 3 položky – organizér do zrcadlové skříňky, samolepicí dodatečné zrcátko a magnetický držák nůžek apod.	2 483	---
	H4475809000001 H4475809004501 H4475819000001 H4475819004501 H4475829000001 H4475829004501 H4475839000001 H4475839004501 H4475849000001 H4475849004501 H4475859000001 H4475859004501	Skleněná police s 2 držáky pro upevnění na zeď 1 × 45 × 12 cm, držáky: lesklý hliník 1 × 45 × 12 cm, držáky: černé matné 1 × 55 × 12 cm, držáky: lesklý hliník 1 × 55 × 12 cm, držáky: černé matné 1 × 60 × 12 cm, držáky: lesklý hliník 1 × 60 × 12 cm, držáky: černé matné 1 × 65 × 12 cm, držáky: lesklý hliník 1 × 65 × 12 cm, držáky: černé matné 1 × 80 × 12 cm, držáky: lesklý hliník 1 × 80 × 12 cm, držáky: černé matné 1 × 90 × 12 cm, držáky: lesklý hliník 1 × 90 × 12 cm, držáky: černé matné	1 428 1 445 1 595 1 609 1 687 1 708 1 769 1 785 2 023 2 032 2 197 2 219	450 --- 350 --- 320 --- --- 300 --- 275 --- 245 ---
	H4475869000001 H4475869004501 H4475879000001 H4475879004501 H4475889000001 H4475889004501 H4475899000001 H4475899004501 H4475909000001 H4475909004501	Skleněná police s 3 držáky pro upevnění na zeď 1 × 100 × 12 cm, držáky: lesklý hliník 1 × 100 × 12 cm, držáky: černé matné 1 × 120 × 12 cm, držáky: lesklý hliník 1 × 120 × 12 cm, držáky: černé matné 1 × 130 × 12 cm, držáky: lesklý hliník 1 × 130 × 12 cm, držáky: černé matné 1 × 150 × 12 cm, držáky: lesklý hliník 1 × 150 × 12 cm, držáky: černé matné 1 × 180 × 12 cm, držáky: lesklý hliník 1 × 180 × 12 cm, držáky: černé matné	2 694 2 712 3 032 3 053 3 207 3 224 3 546 3 564 4 057 4 080	220 --- 180 --- 170 --- 150 --- 120 ---
	H4475919000001	Skleněná police na míru 45 - 220 × 12 × 1 cm	*	---
	H4907179000001 H4907179004501 H4907189000001 H4907189004501	Sada držáků pro skleněnou polici, pro montáž na rám zrcadel Frame 25 2 ks, držáky: lesklý hliník 2 ks, držáky: černé matné 3 ks, držáky: lesklý hliník 3 ks, držáky: černé matné	1 149 1 159 1 720 1 739	--- --- --- ---
	H4907199000001	Konvertor pro osvětlení se spínačem nebo bez spínače	6 036	---

* Cena na vyžádání.

4.5. LEELO

Zrcadlo 144

	Číslo výrobku	Popis výrobku	Cena (CZK)	Ks/pal
	H4476119501441	Zrcadlo v hliníkovém rámu 45 x 80 cm, IP44 s vodorovným LED osvětlením, pro externí vypínač, 4 000 K	8 501	24
	H4476129501441	s vodorovným LED osvětlením, 1 dotykový senzor (Zap/Vyp/Stmívání), 4 000 K	9 661	24
	H4476139501441	s vodorovným LED osvětlením a prostorovým osvětlením, 3 dotykové senzory (Zap-Vyp/Stmívání/Změna barevné teploty 2 700 - 6 000 K)	15 843	24
	H4476219501441	Zrcadlo v hliníkovém rámu 55 x 80 cm, IP44 s vodorovným LED osvětlením, pro externí vypínač, 4 000 K	9 276	20
	H4476229501441	s vodorovným LED osvětlením, 1 dotykový senzor (Zap/Vyp/Stmívání), 4 000 K	10 819	20
	H4476239501441	s vodorovným LED osvětlením a prostorovým osvětlením, 3 dotykové senzory (Zap-Vyp/Stmívání/Změna barevné teploty 2 700 - 6 000 K)	17 004	20
	H4476319501441	Zrcadlo v hliníkovém rámu 60 x 70 cm, IP44 s vodorovným LED osvětlením, pro externí vypínač, 4 000 K	9 661	24
	H4476329501441	s vodorovným LED osvětlením, 1 dotykový senzor (Zap/Vyp/Stmívání), 4 000 K	11 208	24
	H4476339501441	s vodorovným LED osvětlením a prostorovým osvětlením, 3 dotykové senzory (Zap-Vyp/Stmívání/Změna barevné teploty 2 700 - 6 000 K)	17 389	24
	H4476419501441	Zrcadlo v hliníkovém rámu 80 x 70 cm, IP44 s vodorovným LED osvětlením, pro externí vypínač, 4 000 K	10 435	18
	H4476429501441	s vodorovným LED osvětlením, 1 dotykový senzor (Zap/Vyp/Stmívání), 4 000 K	11 979	18
	H4476439501441	s vodorovným LED osvětlením a prostorovým osvětlením, 3 dotykové senzory (Zap-Vyp/Stmívání/Změna barevné teploty 2 700 - 6 000 K)	18 163	18
	H4476519501441	Zrcadlo v hliníkovém rámu 90 x 70 cm, IP44 s vodorovným LED osvětlením, pro externí vypínač, 4 000 K	10 819	17
	H4476529501441	s vodorovným LED osvětlením, 1 dotykový senzor (Zap/Vyp/Stmívání), 4 000 K	12 751	17
	H4476539501441	s vodorovným LED osvětlením a prostorovým osvětlením, 3 dotykové senzory (Zap-Vyp/Stmívání/Změna barevné teploty 2 700 - 6 000 K)	20 096	17
	H4476619501441	Zrcadlo v hliníkovém rámu 100 x 70 cm, IP44 s vodorovným LED osvětlením, pro externí vypínač, 4 000 K	11 595	16
	H4476629501441	s vodorovným LED osvětlením, 1 dotykový senzor (Zap/Vyp/Stmívání), 4 000 K	13 525	16
	H4476639501441	s vodorovným LED osvětlením a prostorovým osvětlením, 3 dotykové senzory (Zap-Vyp/Stmívání/Změna barevné teploty 2 700 - 6 000 K)	21 254	16
	H4476719501441	Zrcadlo v hliníkovém rámu 120 x 70 cm, IP44 s vodorovným LED osvětlením, pro externí vypínač, 4 000 K	12 367	11
	H4476729501441	s vodorovným LED osvětlením, 1 dotykový senzor (Zap/Vyp/Stmívání), 4 000 K	14 299	11
	H4476739501441	s vodorovným LED osvětlením a prostorovým osvětlením, 3 dotykové senzory (Zap-Vyp/Stmívání/Změna barevné teploty 2 700 - 6 000 K)	22 800	11
	H4476819501441	Zrcadlo v hliníkovém rámu 130 x 70 cm, IP44 s vodorovným LED osvětlením, pro externí vypínač, 4 000 K	13 525	11
	H4476829501441	s vodorovným LED osvětlením, 1 dotykový senzor (Zap/Vyp/Stmívání), 4 000 K	15 843	11
	H4476839501441	s vodorovným LED osvětlením a prostorovým osvětlením, 3 dotykové senzory (Zap-Vyp/Stmívání/Změna barevné teploty 2 700 - 6 000 K)	24 733	11
	H4476919501441	Zrcadlo v hliníkovém rámu 150 x 70 cm, IP44 s vodorovným LED osvětlením, pro externí vypínač, 4 000 K	15 458	11
	H4476929501441	s vodorovným LED osvětlením, 1 dotykový senzor (Zap/Vyp/Stmívání), 4 000 K	18 548	11
	H4476939501441	s vodorovným LED osvětlením a prostorovým osvětlením, 3 dotykové senzory (Zap-Vyp/Stmívání/Změna barevné teploty 2 700 - 6 000 K)	27 824	11
	H4477019501441	Zrcadlo v hliníkovém rámu 180 x 70 cm, IP44 s vodorovným LED osvětlením, pro externí vypínač, 4 000 K	18 163	11
	H4477029501441	s vodorovným LED osvětlením, 1 dotykový senzor (Zap/Vyp/Stmívání), 4 000 K	21 254	11
	H4477039501441	s vodorovným LED osvětlením a prostorovým osvětlením, 3 dotykové senzory (Zap-Vyp/Stmívání/Změna barevné teploty 2 700 - 6 000 K)	30 527	11

4.5. NIARA **NOVINKA**

Chrom 004 | Kartáčovaná nerez ocel 161 | PVD zlatorůžová lesklá 162 | PVD titan černý mat 163 | PVD světle zlatá matná 165 | PVD kartáčovaná zlatorůžová 168

Barvy 162, 163, 165 a 168 jsou dostupné od května 2024.

Montáž: lepení / vrtání

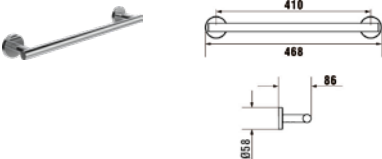
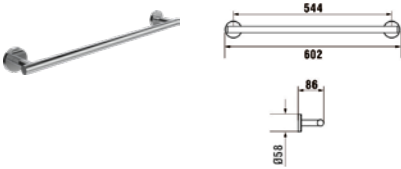
	Číslo výrobku	Popis výrobku	Cena (CZK)	Ks/pal
	H3810630040001	chrom	701	864
	H3810631610001	kartáčovaná nerez ocel	986	864
	H3810631620001	PVD zlatorůžová lesklá	1 077	864
	H3810631630001	PVD titan černý mat	1 077	864
	H3810631650001	PVD světle zlatá matná	1 077	864
	H3810631680001	PVD kartáčovaná zlatorůžová	1 077	864
	H3810610040001	chrom	2 034	216
	H3810611610001	kartáčovaná nerez ocel	2 855	216
	H3810611620001	PVD zlatorůžová lesklá	3 060	216
	H3810611630001	PVD titan černý mat	3 060	216
	H3810611650001	PVD světle zlatá matná	3 060	216
	H3810611680001	PVD kartáčovaná zlatorůžová	3 060	216
	H3810620040001	chrom	2 137	150
	H3810621610001	kartáčovaná nerez ocel	2 997	150
	H3810621620001	PVD zlatorůžová lesklá	3 202	150
	H3810621630001	PVD titan černý mat	3 202	150
	H3810621650001	PVD světle zlatá matná	3 202	150
	H3810621680001	PVD kartáčovaná zlatorůžová	3 202	150
	H3810620040011	chrom	2 256	100
	H3810621610011	kartáčovaná nerez ocel	3 162	100
	H3810621620011	PVD zlatorůžová lesklá	3 384	100
	H3810621630011	PVD titan černý mat	3 384	100
	H3810621650011	PVD světle zlatá matná	3 384	100
	H3810621680011	PVD kartáčovaná zlatorůžová	3 384	100
	H3810620040021	chrom	2 855	78
	H3810621610021	kartáčovaná nerez ocel	4 000	78
	H3810621620021	PVD zlatorůžová lesklá	4 763	78
	H3810621630021	PVD titan černý mat	4 763	78
	H3810621650021	PVD světle zlatá matná	4 763	78
	H3810621680021	PVD kartáčovaná zlatorůžová	4 763	78
	H3810610040011	chrom	1 624	78
	H3810611610011	kartáčovaná nerez ocel	2 279	78
	H3810611620011	PVD zlatorůžová lesklá	2 712	78
	H3810611630011	PVD titan černý mat	2 712	78
	H3810611650011	PVD světle zlatá matná	2 712	78
	H3810611680011	PVD kartáčovaná zlatorůžová	2 712	78
	H3840620040001	chrom	1 356	480
	H3840621610001	kartáčovaná nerez ocel	1 897	480
	H3840621620001	PVD zlatorůžová lesklá	2 034	480
	H3840621630001	PVD titan černý mat	2 034	480
	H3840621650001	PVD světle zlatá matná	2 034	480
	H3840621680001	PVD kartáčovaná zlatorůžová	2 034	480

4.5. NIARA **NOVINKA**

Chrom 004 | Kartáčovaná nerez ocel 161 | PVD zlatorůžová lesklá 162 | PVD titan černý mat 163 | PVD světle zlatá matná 165 | PVD kartáčovaná zlatorůžová 168

Barvy 162, 163, 165 a 168 jsou dostupné od května 2024.

Montáž: lepení / vrtání









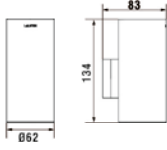

	Číslo výrobku	Popis výrobku	Cena (CZK)	Ks/pal
 	H3840620040011	Dvojitý držák toaletního papíru, bez krytu chrom	1 687	342
	H3840621610011	kartáčovaná nerez ocel	2 359	342
	H3840621620011	PVD zlatorůžová lesklá	2 524	342
	H3840621630011	PVD titan černý mat	2 524	342
	H3840621650011	PVD světle zlatá matná	2 524	342
	H3840621680011	PVD kartáčovaná zlatorůžová	2 524	342
 	H3840620040021	Držák toaletního papíru vertikální, bez krytu chrom	1 892	360
	H3840621610021	kartáčovaná nerez ocel	2 649	360
	H3840621620021	PVD zlatorůžová lesklá	2 832	360
	H3840621630021	PVD titan černý mat	2 832	360
	H3840621650021	PVD světle zlatá matná	2 832	360
	H3840621680021	PVD kartáčovaná zlatorůžová	2 832	360
 	H3840620040031	Držák toaletního papíru s poličkou chrom	2 034	220
	H3840621610031	kartáčovaná nerez ocel	2 855	220
	H3840621620031	PVD zlatorůžová lesklá	3 396	220
	H3840621630031	PVD titan černý mat	3 396	220
	H3840621650031	PVD světle zlatá matná	3 396	220
	H3840621680031	PVD kartáčovaná zlatorůžová	3 396	220
 	H3810640040001	Držák ručníku chrom	1 892	200
	H3810641610001	kartáčovaná nerez ocel	2 649	200
	H3810641620001	PVD zlatorůžová lesklá	2 832	200
	H3810641630001	PVD titan černý mat	2 832	200
	H3810641650001	PVD světle zlatá matná	2 832	200
	H3810641680001	PVD kartáčovaná zlatorůžová	2 832	200
 	H3810620040031	Police na osušky se závěsnou tyčí, 55 cm chrom	4 575	---
	H3810621610031	kartáčovaná nerez ocel	6 421	---
 	H3860610040001	Kosmetické zrcátko nástěnné chrom	3 755	90
	H3860611610001	kartáčovaná nerez ocel	5 276	90
	H3860611620001	PVD zlatorůžová lesklá	5 641	90
	H3860611630001	PVD titan černý mat	5 641	90
	H3860611650001	PVD světle zlatá matná	5 641	90
	H3860611680001	PVD kartáčovaná zlatorůžová	5 641	90
 	H3890600040001	Madlo 30 cm chrom	1 789	280
	H3890601610001	kartáčovaná nerez ocel	2 507	280
	H3890601620001	PVD zlatorůžová lesklá	2 689	280
	H3890601630001	PVD titan černý mat	2 689	280
	H3890601650001	PVD světle zlatá matná	2 689	280
	H3890601680001	PVD kartáčovaná zlatorůžová	2 689	280

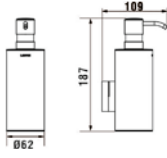
4.5. NIARA **NOVINKA**

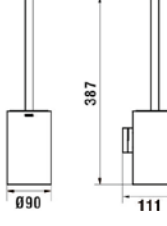
Chrom 004 | Kartáčovaná nerez ocel 161 | PVD zlatorůžová lesklá 162 | PVD titan černý mat 163 | PVD světle zlatá matná 165 | PVD kartáčovaná zlatorůžová 168

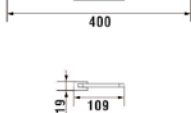
Barvy 162, 163, 165 a 168 jsou k dispozici od května 2024.

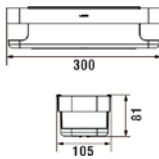
Montáž: lepení / vrtání

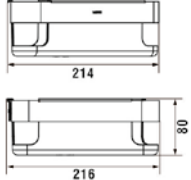









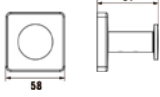



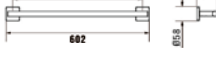



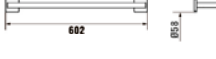

	Číslo výrobku	Popis výrobku	Cena (CZK)	Ks/pal
 	H3820610040001	chrom	1 971	420
	H3820611610001	kartáčovaná nerez ocel	2 769	420
	H3820611620001	PVD zlatorůžová lesklá	2 957	420
	H3820611630001	PVD titan černý mat	2 957	420
	H3820611650001	PVD světle zlatá matná	2 957	420
	H3820611680001	PVD kartáčovaná zlatorůžová	2 957	420
 	H3830620040001	chrom	1 994	252
	H3830621610001	kartáčovaná nerez ocel	2 792	252
	H3830621620001	PVD zlatorůžová lesklá	2 997	252
	H3830621630001	PVD titan černý mat	2 997	252
	H3830621650001	PVD světle zlatá matná	2 997	252
	H3830621680001	PVD kartáčovaná zlatorůžová	2 997	252
 	H3840610040001	chrom	1 892	80
	H3840611610001	kartáčovaná nerez ocel	2 649	80
	H3840611620001	PVD zlatorůžová lesklá	3 145	80
	H3840611630001	PVD titan černý mat	3 145	80
	H3840611650001	PVD světle zlatá matná	3 145	80
	H3840611680001	PVD kartáčovaná zlatorůžová	3 145	80
 	H3850620040001	chrom	2 199	144
	H3850621610001	kartáčovaná nerez ocel	3 077	144
	H3850621620001	PVD zlatorůžová lesklá	3 305	144
	H3850621630001	PVD titan černý mat	3 305	144
	H3850621650001	PVD světle zlatá matná	3 305	144
	H3850621680001	PVD kartáčovaná zlatorůžová	3 305	144
 	H3850610040011	chrom	1 789	144
	H3850611610011	kartáčovaná nerez ocel	2 507	144
	H3850611620011	PVD zlatorůžová lesklá	2 689	144
	H3850611630011	PVD titan černý mat	2 689	144
	H3850611650011	PVD světle zlatá matná	2 689	144
	H3850611680011	PVD kartáčovaná zlatorůžová	2 689	144
 	H3850610040021	chrom	1 789	108
	H3850611610021	kartáčovaná nerez ocel	2 507	108
	H3850611620021	PVD zlatorůžová lesklá	2 689	108
	H3850611630021	PVD titan černý mat	2 689	108
	H3850611650021	PVD světle zlatá matná	2 689	108
	H3850611680021	PVD kartáčovaná zlatorůžová	2 689	108

4.6. NIARA S **NOVINKA**

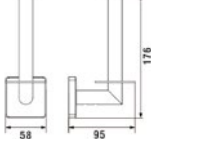
Chrom 004 | PVD inox kartáčovaná ocel 161 | PVD titan černý mat 163

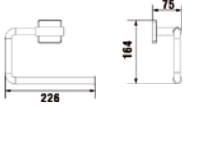
Barva 163 je k dispozici od května 2024.



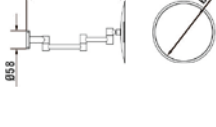







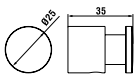

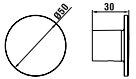

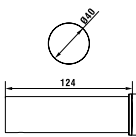

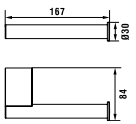

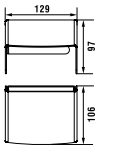
Montáž: lepení / vrtání

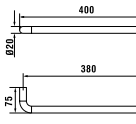
	Číslo výrobku	Popis výrobku	Cena (CZK)	Ks/pal
 	H3810730040001	Háček na ručník chrom	701	864
	H3810731610001	PVD inox kartáčovaná ocel	986	864
	H3810731630001	PVD titan černý mat	1 077	864
 	H3810710040001	Závěsná tyč na ručník, 45 cm chrom	2 034	216
	H3810711610001	PVD inox kartáčovaná ocel	2 855	216
	H3810711630001	PVD titan černý mat	3 060	216
 	H3810720040001	Závěsná tyč na ručník, 60 cm chrom	2 137	150
	H3810721610001	PVD inox kartáčovaná ocel	2 997	150
	H3810721630001	PVD titan černý mat	3 202	150
 	H3810720040011	Závěsná tyč na ručník, 80 cm chrom	2 256	100
	H3810721610011	PVD inox kartáčovaná ocel	3 162	100
	H3810721630011	PVD titan černý mat	3 384	100
 	H3810720040021	Dvojitá závěsná tyč na ručníky, 60 cm chrom	2 855	78
	H3810721610021	PVD inox kartáčovaná ocel	4 000	78
	H3810721630021	PVD titan černý mat	4 290	78
 	H3840720040001	Držák toaletního papíru, bez krytu chrom	1 356	480
	H3840721610001	PVD inox kartáčovaná ocel	1 897	480
	H3840721630001	PVD titan černý mat	2 034	480
 	H3840720040011	Dvojitý držák toaletního papíru, bez krytu chrom	1 687	342
	H3840721610011	PVD inox kartáčovaná ocel	2 359	342
	H3840721630011	PVD titan černý mat	2 524	342
 	H3840720040021	Držák toaletního papíru vertikální, bez krytu chrom	1 892	360
	H3840721610021	PVD inox kartáčovaná ocel	2 649	360
	H3840721630021	PVD titan černý mat	2 832	360
 	H3810740040001	Držák ručníku chrom	1 892	200
	H3810741610001	PVD inox kartáčovaná ocel	2 649	200
	H3810741630001	PVD titan černý mat	2 832	200
 	H3810720040031	Police na osušky se závěsnou tyčí, 55 x 30 cm chrom	4 575	48
	H3810721610031	PVD inox kartáčovaná ocel	6 421	48
	H3810721630031	PVD titan černý mat	6 871	48
 	H3860710040001	Kosmetické zrcátko nástěnné chrom	3 755	90
	H3860711610001	PVD inox kartáčovaná ocel	5 276	90
	H3860711630001	PVD titan černý mat	5 663	90

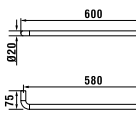
4.6. NIXIE **NOVINKA**

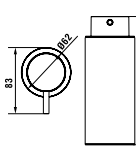
Chrom 004 | Bílá mat 268 | Černá mat 450

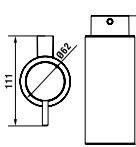

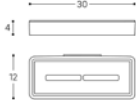







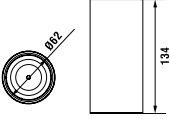

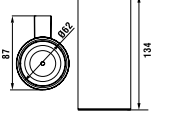

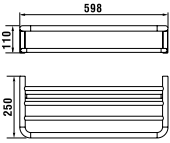
Montáž: lepení / vrtání

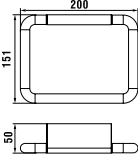
	Číslo výrobku	Popis výrobku	Cena (CZK)	Ks/pal
 	H3811530040001	Háček malý chrom	638	1
	H3811532680001	bílá mat	695	1
	H3811534500001	černá mat	695	1
 	H3811530040011	Háček velký chrom	952	1
	H3811532680011	bílá mat	1 003	1
	H3811534500011	černá mat	1 003	1
 	H3841520040001	Držák toaletního papíru, bez krytu chrom	1 276	1
	H3841522680001	bílá mat	1 350	1
	H3841524500001	černá mat	1 350	1
 	H3841520040021	Držák toaletního papíru, bez krytu chrom	1 516	1
	H3841522680021	bílá mat	1 573	1
	H3841524500021	černá mat	1 573	1
 	H3841520040011	Držák toaletního papíru, s krytem chrom	1 641	1
	H3841522680011	bílá mat	1 823	1
	H3841524500011	černá mat	1 823	1
 	H3811510040001	Závěsná tyč na ručník, 40 cm chrom	1 681	1
	H3811512680001	bílá mat	1 846	1
	H3811514500001	černá mat	1 846	1
 	H3811520040001	Závěsná tyč na ručník, 60 cm chrom	1 880	1
	H3811522680001	bílá mat	2 045	1
	H3811524500001	černá mat	2 045	1
 	H3831500040001	Dávkovač mýdla stojící, 200 ml chrom	1 715	1
	H3831502680001	bílá mat	1 937	1
	H3831504500001	černá mat	1 937	1
 	H3831520040001	Dávkovač mýdla nástěnný, 200 ml chrom	2 063	1
	H3831522680001	bílá mat	2 262	1
	H3831524500001	černá mat	2 262	1
 	H3851510040011	Kontejner nástěnný, 30,5 cm chrom	2 279	1
	H3851512680011	bílá mat	2 501	1
	H3831524500011	černá mat	2 501	1

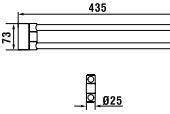
4.6. NIXIE **NOVINKA**

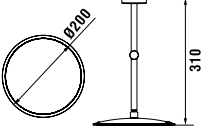
Chrom 004 | Bílá mat 268 | Černá mat 450

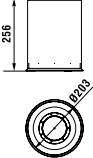
Montáž: lepení / vrtání

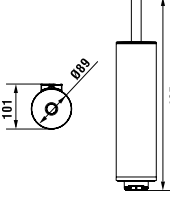
	Číslo výrobku	Popis výrobku	Cena (CZK)	Ks/pal
 	H3821500040001	chrom	1 550	1
	H3821502680001	bílá mat	1 698	1
	H3821504500001	černá mat	1 698	1
 	H3821510040001	chrom	1 880	1
	H3821512680001	bílá mat	2 028	1
	H3821514500001	černá mat	2 028	1
 	H3811520040011	chrom	6 438	1
	H3811522680011	bílá mat	6 911	1
	H3811524500011	černá mat	6 911	1
 	H3811540040001	chrom	1 880	1
	H3811542680001	bílá mat	2 028	1
	H3811544500001	černá mat	2 028	1
 	H3811510040011	chrom	3 157	1
	H3811512680011	bílá mat	3 413	1
	H3811514500011	černá mat	3 413	1
 	H3861510040001	chrom	2 735	1
	H3861512680001	bílá mat	2 991	1
	H3861514500001	černá mat	2 991	1
  <p>K dispozici během 3Q 2024</p>	H3821520040001	chrom	1 863	1
	H3821522680001	bílá mat	1 533	1
	H3821524500001	černá mat	1 533	1
 	H3841510040001	chrom	2 883	1
	H3841512680001	bílá mat	3 157	1
	H3841514500001	černá mat	3 157	1

4.7. CANA **NOVINKA**

Chrom 004



Montáž: lepení / vrtání

	Číslo výrobku	Popis výrobku	Cena (CZK)	Ks/pal
	H3841310040001	WC souprava nástěnná, komplet včetně kartáče	1 168	9
	H3841310040011	WC souprava nástěnná, komplet včetně kartáče	2 319	1
	H3831320040011	Dávkovač mýdla nástěnný, kov, 240 ml	1 937	14
	H3831320040001	Držák se skleněným dávkovačem mýdla, 240 ml	912	1
	H3811330040001	Háček	456	70
	H3851310040001	Drátěný košík nástěnný, 15 cm	1 276	1
	H3831310040001	Držák se skleněnou mýdlenkou	752	21
	H3851310040011	Drátěný košík nástěnný, 30 cm	1 624	17

4.7. CANA **NOVINKA**



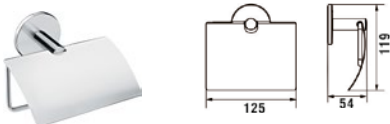

Chrom 004

Montáž: lepení / vrtání

	Číslo výrobku	Popis výrobku	Cena (CZK)	Ks/pal
	H3851310040021	Drátěný rohový košík nástěnný, 26 x 26 cm	1 624	1
	H3851310040031	Políčka skleněná včetně držáků, 40 cm	1 060	12
	H3851320040001	Políčka skleněná včetně držáků, 60 cm	1 276	8
	H3831310040011	Drátěný košík nástěnný	934	1
	H3821320040001	Držák se skleněným pohárkem	843	18
	H3841320040001	Držák toaletního papíru, bez krytu	769	58
	H3841320040011	Držák toaletního papíru, s krytem	912	56
	H3811310040001	Závěsná tyč na ručník, 30 cm	1 003	38
	H3811310040011	Závěsná tyč na ručník, 45 cm	1 168	18
	H3811320040001	Závěsná tyč na ručník, 60 cm	1 316	25
	H3811320040011	Police na osušky, 60 cm	2 575	4

5.1. LINDEN – VANY MARBOND

Vany Marbond. K dispozici v bílé barvě 000.

	Číslo výrobku	Popis výrobku	Bílá 000 Cena (CZK)	Ks/pal
	H2209420000001	Vana 180 x 80 cm, samostatně stojící, včetně sady podpěr a nohou, materiál Marbond, včetně vanového odpadu click-clack	76 172	1
	H2209470000001	Vana 180 x 80 cm, ke stěně (D - tvar), včetně sady podpěr a nohou, materiál Marbond	76 172	1
	H2209450000001	Vana 180 x 80 cm, rohový model, pravý, včetně sady podpěr a nohou, materiál Marbond	76 172	1
	H2209460000001	Vana 180 x 80 cm, rohový model, levý, včetně sady podpěr a nohou, materiál Marbond	76 172	1



Příslušenství k vanám LINDEN (nutno objednat zvlášť)

	Číslo výrobku	Popis výrobku	Cena (CZK)	Ks/pal
	H2951370000001	Marbond krytka a vanová výpust' click-clack, barva bílá, pro volně stojící vany	3 419	1
	H2951380000001	Marbond krytka vanové výpusti click-clack, barva bílá, pro volně stojící vany	2 279	---
		Krytka a vanová výpust' click-clack, pro volně stojící vany		
	H2951390040001	chrom	1 709	---
	H2951391610001	inox kartáčovaná ocel	3 191	---
	H2951391620001	zlatorůžová	3 191	---
	H2951391630001	titan černý mat	3 191	---
	H2951392610001	bílá lesk	2 507	---
	H2951392680001	bílá mat	2 507	---
	H2951394500001	černá mat	2 507	---

5.2. LAUFEN SOLUTIONS – VANY AKRYLÁTOVÉ

Akrylátové vany. K dispozici v bílé barvě 000. U van se systémem je instalace zahrnuta v ceně a je možná pouze prostřednictvím smluvního servisního střediska. Seznam servisních středisek je k dispozici na www.jika.cz.

Vany s panelem: nelze objednat vanu a dodatečně panel. Panel je nutno vždy objednat s vanou najednou.

	Číslo výrobku	Popis výrobku	Bílá 000 Cena (CZK)	Ks/pal
	H2225000000001	Vana 170 x 70 cm , objem 140 l, sanitární akrylát vestavná verze	12 582	10
	H2225010000001	s hliníkovou konstrukcí	21 256	1
	H2225050000001	Vana 170 x 70 cm s L-panelem levým , s konstrukcí	32 103	1
	H2225060000001	Vana 170 x 70 cm s L-panelem pravým , s konstrukcí	32 103	1
	H2235000000001	Vana 170 x 75 cm , objem 155 l, sanitární akrylát vestavná verze	13 016	10
	H2235010000001	s hliníkovou konstrukcí	21 690	1
	H2235050000001	Vana 170 x 75 cm s L-panelem levým , s konstrukcí	32 533	1
	H2245000000001	Vana 180 x 80 cm , objem 170 l, sanitární akrylát vestavná verze	18 652	10
	H2245010000001	s hliníkovou konstrukcí	27 070	1
	H2245050000001	Vana 180 x 80 cm s L-panelem levým , s konstrukcí	39 041	1
	H2245060000001	Vana 180 x 80 cm s L-panelem pravým , s konstrukcí	39 041	1
	H2235300000001	Vana 170 x 75 cm , sanitární akrylát vestavná verze	13 699	10
	H2235310000001	s konstrukcí	19 732	1
	H2235350000001	Vana s L-panelem levým 170 x 75 cm s konstrukcí, sanitární akrylát	28 540	1
	H2235360000001	Vana s L-panelem pravým 170 x 75 cm s konstrukcí, sanitární akrylát	28 540	1

5.2. LAUFEN SOLUTIONS – VANY AKRYLÁTOVÉ

Akrylátové vany. K dispozici v bílé barvě 000. U van se systémem je instalace zahrnuta v ceně a je možná pouze prostřednictvím smluvního servisního střediska. Seznam servisních středisek je k dispozici na www.jika.cz.



Vany s panelem: nelze objednat vanu a dodatečně panel. Panel je nutno vždy objednat s vanou najednou.

	Číslo výrobku	Popis výrobku	Bílá 000 Cena (CZK)	Ks/pal
	H2225100000001	Vana 170 x 75 cm , objem 135 l, sanitární akrylát vestavná verze	22 260	1
	H2225110000001	s konstrukcí	27 807	1
	H2225120000001	Vana 170 x 75 cm samostatně stojící, sanitární akrylát, objem 135 l	67 516	1
	H2245100000001	Vana 180 x 80 cm , objem 150 l, sanitární akrylát vestavná verze	24 292	1
	H2245110000001	s hliníkovou konstrukcí	30 367	1
	H2245120000001	Vana 180 x 80 cm oválná, samostatně stojící, s hliníkovou konstrukcí, s panelem, objem 150 l	76 016	1
	H2255100000001	Vana 190 x 90 cm , objem 230 l, sanitární akrylát vestavná verze	26 029	1
	H2255110000001	s hliníkovou konstrukcí	32 103	1
	H2255120000001	Vana 190 x 90 cm samostatně stojící, s hliníkovou konstrukcí, s panelem	80 975	1
	H2255200000001	Vana 190 x 90 cm , objem 175 l, sanitární akrylát vestavná verze	26 029	1
	H2255210000001	s hliníkovou konstrukcí	32 103	1
	H2425000000001	Vana 140 x 140 cm rohový model, objem 150 l, sanitární akrylát vestavná verze	26 895	1
	H2425010000001	s hliníkovou konstrukcí	32 969	1
	H2425070000001	Vana 140 x 140 cm s konstrukcí a čelním panelem rohový model	43 813	1
	H2965010000001	Čelní panel 140 x 140 pro rohový model	10 929	1

5.2. LAUFEN SOLUTIONS – VANY AKRYLÁTOVÉ

Akrylátové vany. K dispozici v bílé barvě 000. U van se systémem je instalace zahrnuta v ceně a je možná pouze prostřednictvím smluvního servisního střediska. Seznam servisních středisek je k dispozici na www.jika.cz.

Vany s panelem: nelze objednat vanu a dodatečně panel. Panel je nutno vždy objednat s vanou najednou.





	Číslo výrobku	Popis výrobku	Bílá 000 Cena (CZK)	Ks/pal
	H2445000000001	Vana 150 x 150 cm, k instalaci do rohu, sanitární akrylát, objem 190 l		
		vestavná verze	30 334	1
	H2445010000001	s hliníkovou konstrukcí	37 265	1
	H2445070000001	Vana 150 x 150 cm s konstrukcí a čelním panelem, k instalaci do rohu, sanitární akrylát	48 925	1

Příslušenství k vanám LAUFEN solutions (nutno objednat zvlášť)

	Číslo výrobku	Popis výrobku	Cena (CZK)	Ks/pal
	H2961340000001	Čelní panel 170 cm, pro rohový model	6 180	40
	H2961350000001	Čelní panel 180 cm	9 799	10
	H2961010000001	L-panel 170 x 70 cm, levý (při umístění vany do pravého rohu)	10 440	1
	H2961020000001	L-panel 170 x 70 cm, pravý (při umístění vany do levého rohu)	10 440	1
	H2961110000001	L-panel 170 x 75 cm, levý (při umístění vany do pravého rohu)	11 399	1
	H2961120000001	L-panel 170 x 75 cm, pravý (při umístění vany do levého rohu)	11 399	1
	H2965010000001	Čelní panel 140 x 140 cm, pro rohový model	10 929	1
	H2965020000001	Čelní panel 150 x 150 cm, pro rohový model	11 545	1
	H2961700000001	Nohy k vaně, pro vany se šířkou 70 - 85 cm	1 536	120
	H2961780000001	Nohy k vaně, pro prostorově úsporné vany H223520, H223521, H225510, H225520	1 772	---
	H2944930000001	Nohy k vaně, pro H235430, H242500, H244500	2 645	---
	H2955370000001	Kotvicí sada pro vany a vaničky	2 029	---
	H2955510000001	Vyrovnávací páska POZOR: Doporučujeme pro montáž vany se systémem	882	300
		Odpadní a přepadová armatura, standardní délka		
	H2951420040001	chrom	2 051	---
	H2951422610001	bílá lesk	2 279	---
	H2951422680001	bílá mat	2 279	---
	H2951424500001	černá mat	2 279	---
		Odpadní a přepadová armatura s napouštěním, standardní délka		
	H2951430040001	chrom	7 977	---
	H2951432610001	bílá lesk	8 547	---
	H2951432680001	bílá mat	8 547	---
	H2951434500001	černá mat	8 547	---

5.3. MODERNA PLUS – VANY OCELOVÉ

Ocelové vany. Barvy: Bílá 000 | Bílá s protiskluzovou úpravou AntiSlip 600 – za příplatek 2 485,- Kč



	Číslo výrobku	Popis výrobku	Bílá 000 Cena (CZK)	Ks/pal
	H225130###0401	Ocelová vana 170 x 75 cm tloušťka 3,5 mm, s vyrovnávací páskou, objem 124 l	11 200	12
	H225120###0401	Ocelová vana 170 x 70 cm tloušťka 3,5 mm, s vyrovnávací páskou, objem 107 l	10 800	11
	H225140###0401	Ocelová vana 160 x 70 cm tloušťka 3,5 mm, s vyrovnávací páskou, objem 92 l	10 425	11
	H225060###0401	Ocelová vana 180 x 80 cm tloušťka 3,5 mm, s vyrovnávací páskou, objem 194 l	19 375	10
	H225070###0401	Ocelová vana 170 x 75 cm tloušťka 3,5 mm, s vyrovnávací páskou, objem 155 l	15 975	10

Příslušenství k vanám MODERNA PLUS (nutno objednat zvlášť)

	Číslo výrobku	Popis výrobku	Cena (CZK)	Ks/pal
		Odpadní a přepadová armatura, standardní délka		
	H2951420040001	chrom	2 051	---
	H2951422610001	bílá lesk	2 279	---
	H2951422680001	bílá mat	2 279	---
	H2951424500001	černá mat	2 279	---
		Odpadní a přepadová armatura s napouštěním, standardní délka		
	H2951430040001	chrom	7 977	---
	H2951432610001	bílá lesk	8 547	---
	H2951432680001	bílá mat	8 547	---
	H2951434500001	černá mat	8 547	---
	H2961720000001	Ocelové nohy , samolepící, pro vany MODERNA PLUS H225130, H225120, H225140	1 414	---
	H2961710000001	Ocelové nohy , samolepící, pro vany MODERNA PLUS H225060, H225070	1 723	---
	H2955510000001	Vyrovnávací páska POZOR: Doporučujeme pro montáž vany se systémem	882	300

5.4. PALLADIUM – VANY OCELOVÉ

Ocelové vany. Barvy: Bílá 000 | Bílá s protiskluzovou úpravou AntiSlip 600 – za příplatek 2 485,- Kč



	Číslo výrobku	Popis výrobku	Bílá 000 Cena (CZK)	Ks/pal
	H225100###0401	Ocelová vana 180 x 80 cm tloušťka 3 mm, s vyrovnávací páskou a protihlukovou podložkou, objem 165 l	11 850	12
	H2251030000401	tloušťka 3 mm, s vyrovnávací páskou a protihlukovou podložkou, objem 165 l, s otvory pro madla Madla nejsou součástí – objednat zvlášť	11 850	12
	H225110###0401	Ocelová vana 170 x 75 cm tloušťka 3 mm, s vyrovnávací páskou a protihlukovou podložkou, objem 135 l	11 650	12
	H2251130000401	tloušťka 3 mm, s vyrovnávací páskou a protihlukovou podložkou, objem 135 l, s otvory pro madla Madla nejsou součástí – objednat zvlášť	11 650	12
				

Příslušenství k ocelovým vanám PALLADIUM (nutno objednat zvlášť)

	Číslo výrobku	Popis výrobku	Cena (CZK)	Ks/pal
	H2961810040001	Madla k vaně , pro vanu PALLADIUM, chromovaná	2 400	---
		Odpadní a přepadová armatura , standardní délka		
	H2951420040001	chrom	2 051	---
	H2951422610001	bílá lesk	2 279	---
	H2951422680001	bílá mat	2 279	---
	H2951424500001	černá mat	2 279	---
		Odpadní a přepadová armatura s napouštěním , standardní délka		
	H2951430040001	chrom	7 977	---
	H2951432610001	bílá lesk	8 547	---
	H2951432680001	bílá mat	8 547	---
	H2951434500001	černá mat	8 547	---
	H2961710000001	Ocelové nohy , samolepicí, pro vany PALLADIUM	1 723	---
	H2955510000001	Vyrovnávací páska POZOR: Doporučujeme pro montáž vany se systémem	882	300

5.5. THALLIUM – VANY OCELOVÉ

Ocelové vany. Barvy: Bílá 000 | Bílá s protiskluzovou úpravou AntiSlip 600 – za příplatek 2 485,- Kč

	Číslo výrobku	Popis výrobku	Bílá 000 Cena (CZK)	Ks/pal
	H225080###0401	Ocelová vana 180 x 80 cm, tloušťka 3 mm, s vyrovnávací páskou a protihlukovou podložkou, objem 170 l	26 050	13
	H225090###0401	Ocelová vana 180 x 80 cm, tloušťka 3 mm, s vyrovnávací páskou a protihlukovou podložkou, objem 170 l	15 150	16

Příslušenství k ocelovým vanám THALLIUM (nutno objednat zvlášť)

	Číslo výrobku	Popis výrobku	Cena (CZK)	Ks/pal
		Odpadní a přepadová armatura, standardní délka		
	H2951420040001	chrom	2 051	---
	H2951422610001	bílá lesk	2 279	---
	H2951422680001	bílá mat	2 279	---
	H2951424500001	černá mat	2 279	---
		Odpadní a přepadová armatura s napouštěním, standardní délka		
	H2951430040001	chrom	7 977	---
	H2951432610001	bílá lesk	8 547	---
	H2951432680001	bílá mat	8 547	---
	H2951434500001	černá mat	8 547	---
	H2961720000001	Ocelové nohy, samolepicí, pro vany THALLIUM	1 414	---
	H2955510000001	Vyrovnávací páska POZOR: Doporučujeme pro montáž vany se systémem	882	300

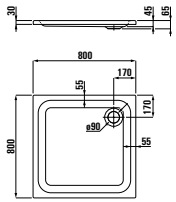
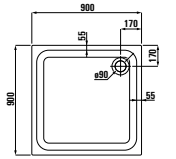
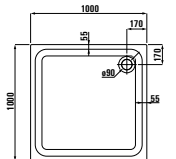
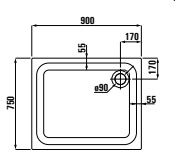
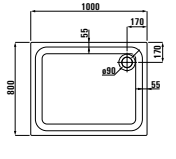
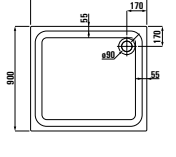

5.6. LAUFEN SOLUTIONS – SPRCHOVÉ VANIČKY AKRYLÁTOVÉ

Akrylátové vaničky. K dispozici v bílé barvě 000.

	Číslo výrobku	Popis výrobku	Bílá 000 Cena (CZK)	Ks/pal
	H2115010000001	Sprchová vanička 80 x 80 cm, sanitární akrylát	10 532	25
	H2115020000001	Sprchová vanička 90 x 90 cm, sanitární akrylát	11 448	25
	H2115030000001	Sprchová vanička 100 x 100 cm, sanitární akrylát	12 532	30
	H2115050000001	Sprchová vanička 90 x 75 cm, sanitární akrylát	10 653	30
	H2115080000001	Sprchová vanička 100 x 80 cm, sanitární akrylát	11 404	25
	H2115090000001	Sprchová vanička 100 x 90 cm, sanitární akrylát	11 794	25

5.6. LAUFEN SOLUTIONS – SPRCHOVÉ VANIČKY AKRYLÁTOVÉ

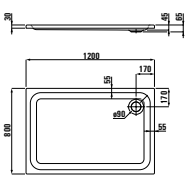
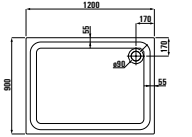
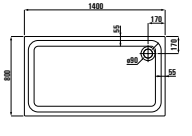
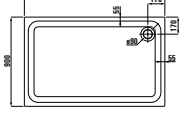
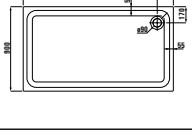
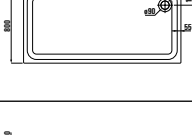
Akrylátové vaničky. K dispozici v bílé barvě 000.

	Číslo výrobku	Popis výrobku	Bílá 000 Cena (CZK)	Ks/pal
	H2125020000001	Sprchová vanička 120 x 80 cm, sanitární akrylát	12 517	20
	H2125030000001	Sprchová vanička 120 x 90 cm, sanitární akrylát	13 045	30
	H2125070000001	Sprchová vanička 140 x 80 cm, sanitární akrylát	14 853	25
	H2125080000001	Sprchová vanička 140 x 90 cm, sanitární akrylát	16 196	25
	H2145080000001	Sprchová vanička 160 x 90 x 4,5 cm, sanitární akrylát	18 755	30
	H2155070000001	Sprchová vanička 170 x 80 cm, sanitární akrylát	17 940	10
	H2165080000001	Sprchová vanička 180 x 90 x 4,5 cm, sanitární akrylát	23 468	10

5.6. LAUFEN SOLUTIONS – SPRCHOVÉ VANIČKY AKRYLÁTOVÉ

Akrylátové vaničky. K dispozici v bílé barvě 000.

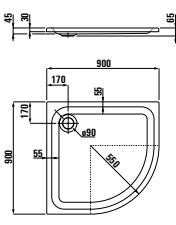
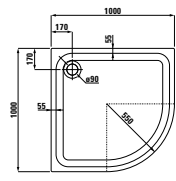
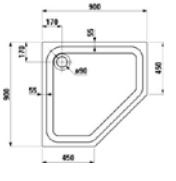

	Číslo výrobku	Popis výrobku	Bílá 000 Cena (CZK)	Ks/pal
	H2135020000001	Sprchová vanička 90 x 90 cm, sanitární akrylát	11 448	30
	H2135030000001	Sprchová vanička 100 x 100 cm, sanitární akrylát	11 279	30
	H2145020000001	Sprchová vanička 90 x 90 cm, sanitární akrylát	11 279	30

Příslušenství ke sprchovým vaničkám LAUFEN solutions (nutno objednat zvlášť)

Číslo výrobku	Popis výrobku	Cena (CZK)	Ks/pal
H2951460040001	Sifon DN90 pro sprchovou vaničku, včetně chromové krytky	1 140	---
H2955550000001	Nohy ke sprchovým vaničkám , 80 x 75 - 90 x 90 cm, výška 87 - 115 mm	1 412	---
H2955560000001	Nohy ke sprchovým vaničkám , 100 x 100 cm, výška 87 - 115 mm	1 272	100
H2955570000001	Nohy ke sprchovým vaničkám , 120 x 80 až 140 x 90 cm nebo se středovou výpustí, výška 87-115 mm	1 454	250
H2955580000001	Nohy ke sprchovým vaničkám , > 140 x 90 cm, výška 125 - 185 mm	1 999	250
H2955520000001	Nohy ke sprchovým vaničkám , 80 x 75 - 90 x 90 cm, výška 125 - 185 mm	1 256	300
H2955530000001	Nohy ke sprchovým vaničkám , 100 x 100 cm, výška 100 - 135 mm	1 562	300
H2955370000001	Kotvicí sada pro vany a vaničky	2 029	---
H2955510000001	Vyrovnávací páska POZOR: Doporučujeme pro montáž vany se systémem	882	300

5.8. PLATINA – SPRCHOVÉ VANIČKY OCELOVÉ

Ocelové vaničky. Barvy: Bílá 000 | Bílá mat 757 | Bílá s protiskluzovou úpravou AntiSlip 600 – za příplatek 2 485,- Kč

			Bílá 000	Bílá mat 757	
	Číslo výrobku	Popis výrobku	Cena (CZK)	Cena (CZK)	Ks/pal
	H215001###0401	Ocelová sprchová vanička 80 × 80 × 2,5 cm, tloušťka 3 mm, s vyrovnávací páskou a protihlukovou podložkou	8 455	10 545	25
	H215011###0401	Ocelová sprchová vanička 80 × 80 × 6,5 cm, tloušťka 3,5 mm, s vyrovnávací páskou a protihlukovou podložkou	6 745	8 835	25
	H215021###0401	Ocelová sprchová vanička 80 × 80 × 16 cm, tloušťka 3,5 mm, s vyrovnávací páskou a protihlukovou podložkou	4 299	6 389	25
	H215002###0401	Ocelová sprchová vanička 90 × 90 × 2,5 cm, tloušťka 3 mm, s vyrovnávací páskou a protihlukovou podložkou	8 455	10 545	25
	H215012###0401	Ocelová sprchová vanička 90 × 90 × 6,5 cm, tloušťka 3,5 mm, s vyrovnávací páskou a protihlukovou podložkou	6 745	8 835	25
	H215022###0401	Ocelová sprchová vanička 90 × 90 × 16 cm, tloušťka 3,5 mm, s vyrovnávací páskou a protihlukovou podložkou	4 822	6 912	25
	H215004###0401	Ocelová sprchová vanička 100 × 100 × 2,5 cm, tloušťka 3,5 mm, s vyrovnávací páskou a protihlukovou podložkou	10 427	12 517	25
	H215014###0401	Ocelová sprchová vanička 100 × 100 × 6,5 cm, tloušťka 3,5 mm, s vyrovnávací páskou a protihlukovou podložkou	8 859	10 949	25
	H215003###0401	Ocelová sprchová vanička 90 × 75 × 2,5 cm, tloušťka 3,5 mm, s vyrovnávací páskou a protihlukovou podložkou	8 859	10 949	25
	H215013###0401	Ocelová sprchová vanička 90 × 75 × 6,5 cm, tloušťka 3,5 mm, s vyrovnávací páskou a protihlukovou podložkou	7 600	9 690	25







5.8. PLATINA – SPRCHOVÉ VANIČKY OCELOVÉ

Ocelové vaničky. Barvy: Bílá 000 | Bílá s protiskluzovou úpravou AntiSlip 600 – za příplatek 2 485,- Kč | Bílá mat 757

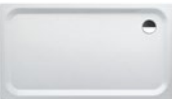
			Bílá 000	Bílá mat 757	
	Číslo výrobku	Popis výrobku	Cena (CZK)	Cena (CZK)	Ks/pal
	H215023###0401	Ocelová sprchová vanička 90 x 75 x 16 cm, tloušťka 3,5 mm, s vyrovnávací páskou a protihlukovou podložkou	4 750	6 840	25
	H215040###0401	Ocelová sprchová vanička 100 x 80 x 2,5 cm, tloušťka 3,5 mm, s vyrovnávací páskou a protihlukovou podložkou	12 493	15 350	25
	H215041###0401	Ocelová sprchová vanička 100 x 80 x 6,5 cm, tloušťka 3,5 mm, s vyrovnávací páskou a protihlukovou podložkou	12 493	15 350	25
	H215030###0401	Ocelová sprchová vanička 100 x 90 x 2,5 cm, tloušťka 3,5 mm, s vyrovnávací páskou a protihlukovou podložkou	12 754	15 625	25
	H215031###0401	Ocelová sprchová vanička 100 x 90 x 6,5 cm, tloušťka 3,5 mm, s vyrovnávací páskou a protihlukovou podložkou	12 754	15 625	25
	H215005###0401	Ocelová sprchová vanička 120 x 80 x 2,5 cm, tloušťka 3,5 mm, s vyrovnávací páskou a protihlukovou podložkou	15 177	18 175	25
	H215015###0401	Ocelová sprchová vanička 120 x 80 x 6,5 cm, tloušťka 3,5 mm, s vyrovnávací páskou a protihlukovou podložkou	15 177	18 175	25
	H215032###0401	Ocelová sprchová vanička 120 x 90 x 2,5 cm, tloušťka 3,5 mm, s vyrovnávací páskou a protihlukovou podložkou	15 652	18 675	25
	H215033###0401	Ocelová sprchová vanička 120 x 90 x 6,5 cm, tloušťka 3,5 mm, s vyrovnávací páskou a protihlukovou podložkou	15 652	18 675	25
	H215006###0401	Ocelová sprchová vanička 140 x 80 x 2,5 cm, tloušťka 3,5 mm, s vyrovnávací páskou a protihlukovou podložkou	15 984	19 025	25
	H215016###0401	Ocelová sprchová vanička 140 x 80 x 6,5 cm, tloušťka 3,5 mm, s vyrovnávací páskou a protihlukovou podložkou	15 984	19 025	25
	H215034###0401	Ocelová sprchová vanička 140 x 90 x 2,5 cm, tloušťka 3,5 mm, s vyrovnávací páskou a protihlukovou podložkou	16 222	19 275	25

5.8. PLATINA – SPRCHOVÉ VANIČKY OCELOVÉ

Ocelové vaničky. Barvy: Bílá 000 | Bílá mat 757 | Bílá s protiskluzovou úpravou AntiSlip 600 – za příplatek 2 485,- Kč

			Bílá 000	Bílá mat 757	
	Číslo výrobku	Popis výrobku	Cena (CZK)	Cena (CZK)	Ks/pal
	H215035###0401	Ocelová sprchová vanička 140 x 90 x 6,5 cm, tloušťka 3,5 mm, s vyrovnávací páskou a protihlukovou podložkou	16 222	19 275	25
	H215036###0401	Ocelová sprchová vanička 160 x 90 x 4,5 cm, tloušťka 3,5 mm, s vyrovnávací páskou a protihlukovou podložkou	16 554	19 625	15
	H215037###0401	Ocelová sprchová vanička 160 x 90 x 4,5 cm, tloušťka 3,5 mm, s vyrovnávací páskou a protihlukovou podložkou	17 694	20 825	15
	H215008###0401	Ocelová sprchová vanička 90 x 90 x 2,5 cm, čtvrtkruh, poloměr 550 mm, tloušťka 3,5 mm, s vyrovnávací páskou a protihlukovou podložkou	8 075	10 165	25
	H215009###0401	Ocelová sprchová vanička 100 x 100 x 2,5 cm, čtvrtkruh, poloměr 550 mm, tloušťka 3,5 mm, s vyrovnávací páskou a protihlukovou podložkou	9 667	11 757	25
	H215018###0401	Ocelová sprchová vanička 90 x 90 x 6,5 cm, čtvrtkruh, poloměr 550 mm, tloušťka 3,5 mm, s vyrovnávací páskou a protihlukovou podložkou	11 258	13 348	25
	H215019###0401	Ocelová sprchová vanička 100 x 100 x 6,5 cm, čtvrtkruh, poloměr 550 mm, tloušťka 3,5 mm, s vyrovnávací páskou a protihlukovou podložkou	12 802	15 675	25





Příslušenství ke sprchovým vaničkám PLATINA (nutno objednat zvlášť)

	Číslo výrobku	Popis výrobku	Cena (CZK)	Ks/pal
	H2955560000001	Nohy ke sprchovým vaničkám 100 x 100 cm, výška 87 - 115 mm	1 272	100
	H2955530000001	Nohy ke sprchovým vaničkám 100 x 100 cm, výška 100 - 135 mm	1 562	300
	H2955550000001	Nohy ke sprchovým vaničkám 80 x 75 - 90 x 90 cm, výška 87 - 115 mm	1 412	---
	H2955520000001	Nohy ke sprchovým vaničkám 80 x 75 - 90 x 90 cm, výška 125 - 185 mm	1 256	300
	H2951460040001	Sífon DN90 pro sprchovou vaničku, včetně chromové krytky	1 140	---
	H2955510000001	Vyrovnávací páska	882	300

5.9. LAUFEN SOLUTIONS – SPRCHOVÉ VANIČKY MARBOND

Materiál vaničky: Marbond







Bílá 000

	Číslo výrobku	Popis výrobku	Bílá 000 Cena (CZK)	Ks/pal
	H2134400000001	Sprchová vanička Marbond, čtvercová, s odtokem na straně, bez sifonu. Doporučujeme objednat sifon H2951270000001. 80 × 80 × 3,8 cm	11 695	5
	H2154420000001	90 × 90 × 3,8 cm	12 259	5
	H2164410000001	100 × 100 × 3,8 cm	13 776	5
	H2134410000001	Sprchová vanička Marbond, obdélníková, s odtokem na kratší straně, bez sifonu. Doporučujeme objednat sifon H2951270000001. 100 × 70 × 3,8 cm	12 576	5
	H2134420000001	100 × 80 × 3,8 cm	12 576	5
	H2154430000001	100 × 90 × 3,8 cm	13 160	5
	H2134430000001	120 × 70 × 3,8 cm	13 307	5
	H2154410000001	120 × 80 × 3,8 cm	13 937	5
	H2154440000001	120 × 90 × 3,8 cm	15 168	5
	H2164420000001	120 × 100 × 3,8 cm	16 029	5
	H2134450000001	140 × 100 × 3,8 cm	19 556	3
	H2134470000001	160 × 100 × 4,4 cm	21 129	3
	H2134480000001	170 × 75 × 4,4 cm	21 129	3
	H2134490000001	170 × 80 × 4,4 cm	21 512	3
	H2144400000001	170 × 90 × 4,4 cm	21 933	3
	H2144410000001	180 × 80 × 4,4 cm	22 701	3
	H2144420000001	180 × 90 × 4,4 cm	23 469	3
	H2144430000001	180 × 100 × 4,4 cm	26 611	3
	H2144440000001	200 × 90 × 4,4 cm	27 378	3
	H2144450000001	200 × 100 × 4,4 cm	27 762	3
H2144460000001	215 × 90 × 4,4 cm	27 762	3	
H2164430000001	215 × 100 × 4,4 cm	29 518	1	
	H2134440000001	Sprchová vanička Marbond, obdelníková, s odtokem uprostřed, bez sifonu. Doporučujeme objednat sifon H2951270000001. 140 × 80 × 3,8 cm	16 143	5
	H2154450000001	140 × 90 × 3,8 cm	16 892	3
	H2134460000001	160 × 80 × 3,8 cm	18 100	3
	H2154460000001	160 × 90 × 3,8 cm	18 939	3
	H2164400000001	Sprchová vanička, výroba na míru. Formulář na vaničku na míru najdete na str. 356 nebo online.	*	1



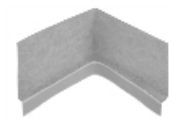
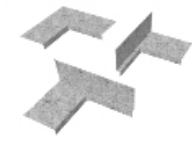

* Cena na vyžádání.

5.9. LAUFEN SOLUTIONS – SPRCHOVÉ VANIČKY MARBOND

Příslušenství k vaničkám Marbond









	Číslo výrobku	Popis výrobku	Cena (CZK)	Ks/pal
	H2984410000001	Instalační rám, malý, pro vaničky Marbond do 120 cm	3 049	100
	H2984420000001	Instalační rám, velký, pro vaničky Marbond větší nad 120 cm	5 565	100
	H2951270000001	Sifon, DN50, 0,6l/s (90mm)	738	200
	H2956420000001	Vyrovnávací sada, včetně 3D vnitřního těsnicího rohového profilu, těsnicí pásky 3m a vyrovnávací pásky 6 m	3 460	---
	H2955510000001	Vyrovnávací páska	882	300
	H2956470000001	Těsnicí páska	2 708	500
	H2956430000001	3D vnitřní těsnicí rohový profil	1 637	---
	H2956440000001	3D vnější těsnicí rohový profil	3 803	---

5.9. LAUFEN SOLUTIONS – SPRCHOVÉ VANIČKY MARBOND



	Číslo výrobku	Popis výrobku	Cena (CZK)	Ks/pal
	H2956450000001	Disperzní lepidlo	1 095	---
	H2900310000001	Montážní sada pro sprchové vaničky Marbond typu DN 40 / výška 75 mm, bez sifonu, vlevo	11 439	---
	H2900330000001	Montážní sada pro sprchové vaničky Marbond typu DN 40 / výška 75 mm, se sifonem, vlevo	11 782	36
	H2900410000001	Montážní sada pro sprchové vaničky Marbond typu DN 50 / výška 100 mm, bez sifonu, vlevo	11 747	---
	H2900430000001	Montážní sada pro sprchové vaničky Marbond typu DN 50 / výška 100 mm, se sifonem, vlevo	12 099	36
	H2989880000001	Protihluková sada, do 120 cm	2 242	---
	H2989890000001	Protihluková sada, nad 120 cm	2 783	---
	H2999650000001	Opravná sada Marbond, jednorázové balení barva bílá	1 219	---
	H2999650350001	barva slonovina světlá	1 219	---
	H2929520000001	POS Oboustranný stojan pro sprchové vaničky Laufen Pro a Laufen Solutions z materiálu Marbond	19 056	---

5.10. MERANO E – SPRCHOVÉ VANIČKY KERAMICKÉ

Keramické vaničky. K dispozici v bílé barvě s protiskluzovou úpravou AntiSlip 600.

	Číslo výrobku	Popis výrobku	Bílá AntiSlip 600 Cena (CZK)	Ks/pal
	H8559506000001	Keramická sprchová vanička 80 × 80 × 6,5 cm , čtvrtkruhová, rohová verze, odtok na kulaté straně.	3 935	10
	H8559516000001	Keramická sprchová vanička 80 × 80 × 6,5 cm , čtvercová, odtok v rohu.	4 155	10
	H8559526000001	Keramická sprchová vanička 90 × 90 × 6,5 cm , čtvrtkruhová, rohová verze, odtok na kulaté straně.	4 475	10
	H8559536000001	Keramická sprchová vanička 90 × 90 × 6,5 cm , čtvercová, odtok v rohu.	4 695	10
	H8559546000001	Keramická sprchová vanička 90 × 70 × 6,5 cm , obdélníková, odtok na delší straně.	4 155	10
	H8559556000001	Keramická sprchová vanička 100 × 70 × 6,5 cm , obdélníková, odtok na delší straně.	4 589	10
	H8559566000001	Keramická sprchová vanička 100 × 80 × 6,5 cm , obdélníková, odtok na delší straně.	5 310	10
	H8559576000001	Keramická sprchová vanička 120 × 70 × 6,5 cm , obdélníková, odtok na delší straně.	5 523	10
	H8559586000001	Keramická sprchová vanička 120 × 80 × 6,5 cm , obdélníková, odtok na delší straně.	5 744	10

Příslušenství ke sprchovým vaničkám MERANO E (nutno objednat zvlášť)



	Číslo výrobku	Popis výrobku	Cena (CZK)	Ks/pal
	H2951270000001	Sifon, DN50, 0,6 l/s (90 mm)	738	200
	H2956420000001	Vyrovnávací sada , včetně 3D vnitřního těsnicího rohového profilu, těsnicí pásky 3m a vyrovnávací pásky 6 m	3 460	---
	H2955510000001	Vyrovnávací páska	882	300

5.11. NIA – SPRCHOVÉ VANIČKY MARBOND **NOVINKA**

Materiál vaničky: Marbond

Bílá mat 000 | Antracit mat 078 | Betonově šedá mat 079 | Cafe mat 129

K dispozici během 1Q 2024

			Bílá mat 000	Antracit mat 078 Betonově šedá mat 079 Cafe mat 129	
	Číslo výrobku	Popis výrobku	Cena (CZK)	Cena (CZK)	Ks/pal
		Sprchová vanička Marbond, s odtokem do zdi. Nutno instalovat s nástěnným instalačním systémem H291031 nebo H291032.			
	H210030###0001	80 × 80 × 2,8 cm	10 256	11 281	6
	H210031###0001	90 × 90 × 2,8 cm	11 224	12 335	6
	H210032###0001	100 × 80 × 3 cm	11 794	12 962	6
	H210033###0001	120 × 80 × 3,2 cm	12 877	14 159	6
	H210034###0001	140 × 80 × 3,4 cm	15 384	16 922	6
	H210035###0001	160 × 80 × 3,6 cm	17 435	19 173	6
	H210036###0001	100 × 90 × 3 cm	12 250	13 475	6
	H210037###0001	120 × 90 × 3,2 cm	13 560	14 928	6
	H210038###0001	140 × 90 × 3,4 cm	16 808	18 489	6
	H210039###0001	160 × 90 × 3,6 cm	19 771	21 737	6
	H211030###0001	180 × 100 × 3,8 cm	25 867	28 460	6
	H211031###0001	180 × 80 × 3,8 cm	22 791	25 070	6
	H211032###0001	Sprchová vanička Marbond, obdelníková, s odtokem do zdi, výroba na míru. Nutno instalovat s nástěnným instalačním systémem H291031 nebo H291032. Formulář na vaničku na míru najdete online.	*	*	6

Příslušenství ke sprchovým vaničkám NIA (nutno objednat zvlášť)

	Číslo výrobku	Popis výrobku	Cena (CZK)	Ks/pal
		Kryt nástěnného vývodu pro sprchovou vaničku NIA		
	H2910301610001	kartáčovaná nerez ocel	1 709	448
	H2910304500001	lakovaná černá mat	*	---
	H2910310000001	Nástěnná jednotka s rámem INEO	11 965	20
	H2910320000001	Nástěnná jednotka bez rámu INEO	7 692	48

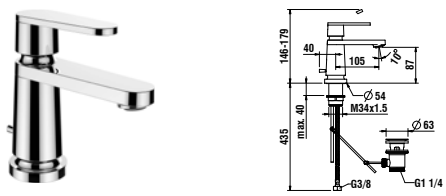
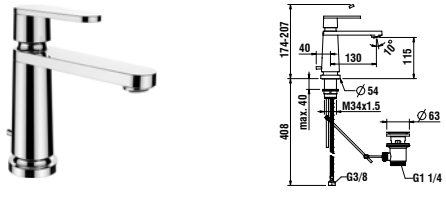
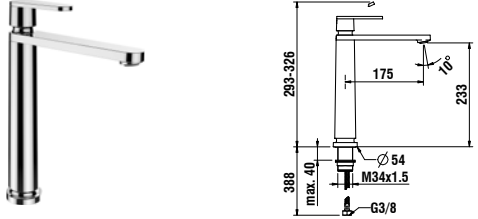
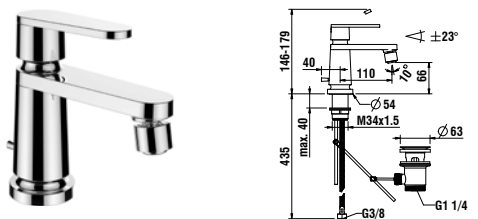
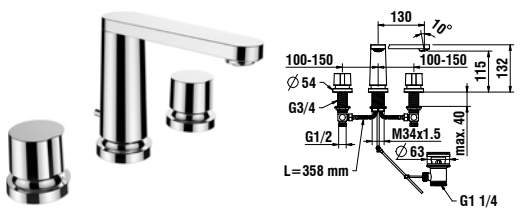
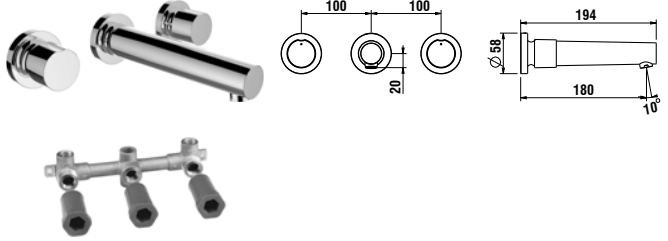

* Cena na vyžádání.

THE NEW CLASSIC

	Číslo výrobku	Popis výrobku	Cena (CZK)	Ks/pal
	HF900501100000 HF900502100000 HF900502462000*	Umyvadlová páková baterie, pevný výtok 105 mm s automatickou výpustí, chrom bez automatické výpusti, chrom bez automatické výpusti, PVD světle zlatá matná	15 449 13 950 19 934	90 90 90
	HF900503100000 HF900504100000 HF900504462000*	Umyvadlová páková baterie, pevný výtok 130 mm s automatickou výpustí, chrom bez automatické výpusti, chrom bez automatické výpusti, PVD světle zlatá matná	16 478 14 950 21 529	90 90 90
	HF900514100000 HF900514462000*	Umyvadlová páková baterie vysoká, pevný výtok 175 mm, bez automatické výpusti chrom PVD světle zlatá matná	17 476 25 117	40 40
	HF900510100000	Bidetová páková baterie, pevný výtok 110 mm, s automatickou výpustí, chrom	16 712	90
	HF900511100000 HF900512100000 HF900512462000*	Umyvadlová tříotvorová stojánková baterie, pevný výtok 130 mm s automatickou výpustí, chrom bez automatické výpusti, chrom bez automatické výpusti, PVD světle zlatá matná	21 792 20 265 29 103	70 70 70
	HF900524100000 Objednat zvlášť: HF102080000000	Umyvadlová tříotvorová podomítková baterie, pevný výtok 180 mm, chrom Podomítkové těleso pro umyvadlovou podomítkovou tříotvorovou baterii	17 239 12 425	210 120

* Barva světle zlatá matná je určena pro projekty o min. počtu 20 ks/výrobek. Dodací lhůta 3 měsíce od objednání.

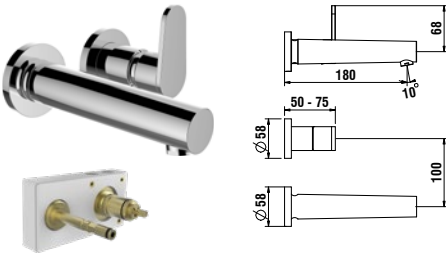
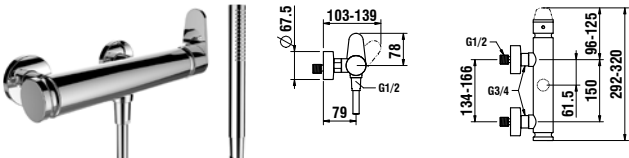
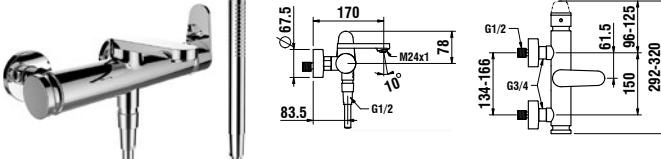
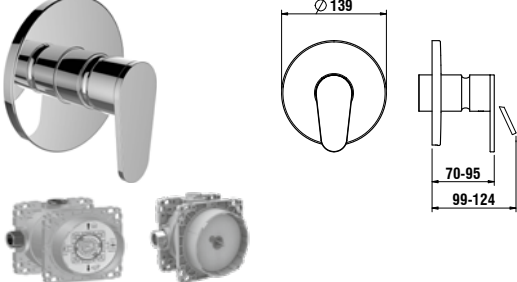
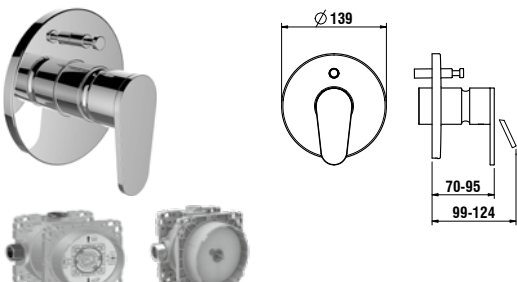
THE NEW CLASSIC



	Číslo výrobku	Popis výrobku	Cena (CZK)	Ks/pal
	HF900522100000	Umyvadlová dvouotvorová podomítková baterie pro 2-bodový Simibox, pevný výtok 180 mm chrom	12 424	300
	HF900522462000*	PVD světle zlatá matná	17 761	300
	Objednat zvlášť: HF574049000000	Simibox , podomítkové těleso 2-bodové, kartuše průměr 25 mm	7 242	190
	HF530023000000	Rozšiřovací set pro podomítkové těleso Simibox 2-bodové, délka 25 mm, průměr 25 mm	3 067	---
	HF900550100600	Sprchová nástěnná páková baterie, včetně syntetické sprchové hadice 1 600 mm a ruční sprchy Twinstick chrom	15 713	84
	HF900550462600*	PVD světle zlatá matná	22 824	84
	HF900560100600	Vanová nástěnná páková baterie, s přepínačem, včetně syntetické sprchové hadice 1 600 mm a ruční sprchy Twinstick chrom	20 765	84
	HF900560462600*	PVD světle zlatá matná	30 164	---
	HF900578100000	Vrchní sada podomítkové sprchové baterie pro Simibox nebo Simibox Light chrom	8 634	140
	HF900578462000*	PVD světle zlatá matná	12 319	140
	Objednat zvlášť: HF574007000000	Simibox , těleso pro podomítkové baterie	3 737	140
	HF574037000000	Simibox Light , těleso pro podomítkové baterie s uzavíracím ventilem	3 736	168
	HF900579100000	Vrchní sada podomítkové vanové baterie, s přepínačem, pro Simibox nebo Simibox Light bez zavzdušňovacího ventilu, chrom	9 898	140
	HF900579462000*	bez zavzdušňovacího ventilu, PVD světle zlatá matná	14 153	140
	HF900589100000	se zavzdušňovacím ventilem, chrom	10 662	140
	Objednat zvlášť: HF574007000000	Simibox , těleso pro podomítkové baterie	3 737	140
	HF900571100000	Vanový nástěnný výtok, pevný výtok 180 mm chrom	7 725	450
	HF900571462000*	PVD světle zlatá matná	11 083	240

* Barva světle zlatá matná je určena pro projekty o min. počtu 20 ks/výrobek. Dodací lhůta 3 měsíce od objednání.

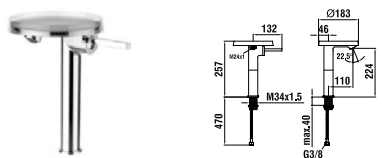
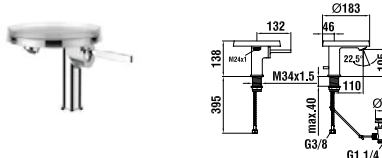
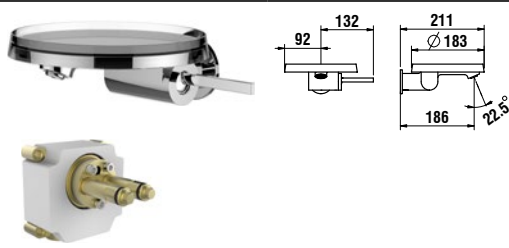
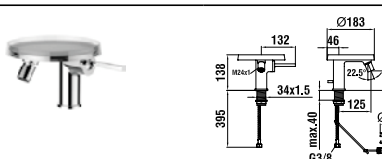
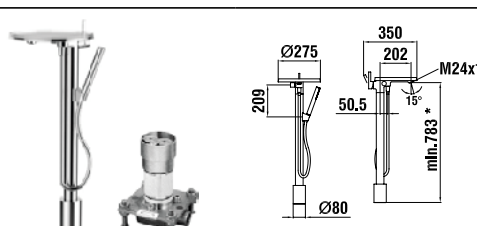
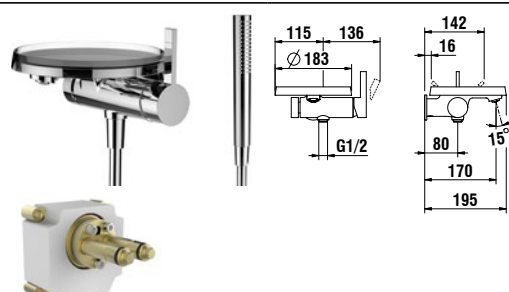
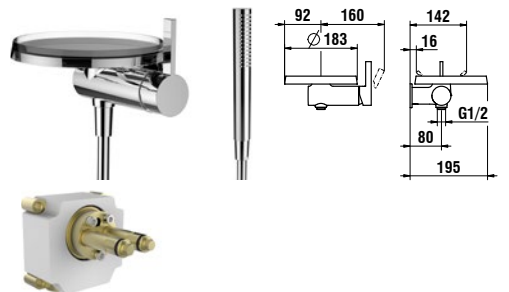
KARTELL • LAUFEN

	Číslo výrobku	Popis výrobku	Cena (CZK)	Ks/pal
	H3113380041101	Umyvadlová páková baterie (Disk) vysoká, s výtokem 110 mm, průtok 5,7 l/min, bez automatické výpusti, chrom, vč. 1 plastového disku v provedení transparent	21 223	36
	H3113310041111	Umyvadlová páková baterie (Disk), s výtokem 110 mm, průtok 5,7 l/min, chrom, vč. 1 plastového disku v provedení transparent	18 535	36
	H3113310041131	s ovládním táhla automatické výpusti, bez automatické výpusti	17 175	36
	H3113310041101	bez automatické výpusti	17 031	36
	H3113370041201	Umyvadlová páková nástěnná baterie pro podomítkové těleso Simibox 1-bodový, pevný výtok 186 mm, průtok 5,7 l/min, bez automatické výpusti, chrom, vč. 1 plastového disku v provedení transparent	16 702	50
	<i>Objednat zvlášť:</i>			
	HF574036000000	Simibox, podomítkové těleso 1-bodové	5 429	320
	HF530020000000	Rozšiřovací set pro podomítkové 1-bodové těleso, 25 mm	1 067	---
	H3413310041111	Bidetová páková baterie (Disk), průtok 5,7 l/min, chrom, vč. 1 plastového disku v provedení transparent	19 060	36
	H3413310041131	s ovládním táhla automatické výpusti, bez automatické výpusti	15 987	36
	H3213310041211	Vanová páková baterie (Disk), montáž na podlahu, průtok 9,5 l/min (měřeno u ruční sprchy), chrom, vč. syntetické sprchové hadice 1 250 mm, ruční sprchy Twinstick a transparentního disku	45 356	4
	<i>Objednat zvlášť:</i>			
	HF503000000000	montážní těleso pro montáž vanové baterie na podlahu	13 266	70
	H3213390041411	Vanová páková nástěnná baterie pro podomítkové těleso Simibox 1-bodový, chrom, vč. syntetické sprchové hadice 1 800 mm, ruční sprchy Twinstick a transparentního disku	22 518	50
	<i>Objednat zvlášť:</i>			
	HF574036000000	Simibox, podomítkové těleso 1-bodové	5 429	320
	HF530020000000	Rozšiřovací set pro podomítkové 1-bodové těleso, 25 mm	1 067	---
	H3313390041411	Sprchová páková nástěnná baterie pro podomítkové těleso Simibox 1-bodový, chrom, vč. syntetické sprchové hadice 1 800 mm, ruční sprchy Twinstick a transparentního disku	19 871	50
	<i>Objednat zvlášť:</i>			
	HF574036000000	Simibox, podomítkové těleso 1-bodové	5 429	320
	HF530020000000	Rozšiřovací set pro podomítkové 1-bodové těleso, 25 mm	1 067	---

KARTELL • LAUFEN

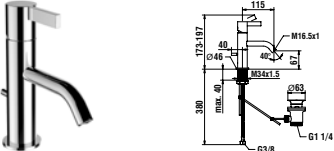
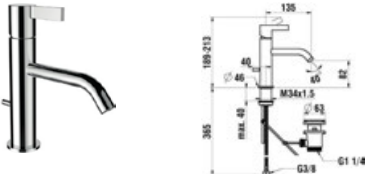
	Číslo výrobku	Popis výrobku	Cena (CZK)	Ks/pal
		Plastové disky k objednání: 183 mm – pro umyvadlové a bidetové baterie H311331, H311338, H341331 a držák toaletního papíru/nástěnnou poličku H385333, H384332		
	H3983350810011	jantar	389	576
	H3983350820011	oranžová	389	576
	H3983350840011	transparentní	389	576
	H3983350850011	smoky grey	389	576
	H3983350900011	bílá, neprůhledná	389	432
	H3983350910011	černá, neprůhledná	389	432
	H3983350920011	smaragdově zelená	389	432
H3983350930011	pudrově růžová	389	432	
		Plastové disky k objednání: 275 mm – vhodné pro vanové pákové baterie H321331		
	H3983350810021	jantar	663	280
	H3983350820021	oranžová	663	280
	H3983350840021	transparentní	663	280
	H3983350850021	smoky grey	663	280
	H3983350900021	bílá, neprůhledná	663	210
	H3983350910021	černá, neprůhledná	663	210
	H3983350920021	smaragdově zelená	663	210
H3983350930021	pudrově růžová	663	210	
		Umyvadlová páková baterie, pevný výtok 115 mm, průtok 5,3 l/min		
	H3113310041001	bez automatické výpusti, chrom	8 371	90
	H3113310901001*	bez automatické výpusti, PVD inox kartáčovaná ocel	11 925	90
	H3113310811001*	bez automatické výpusti, PVD titan černý mat	12 365	90
	H3113310821001*	bez automatické výpusti, PVD zlatorůžová	12 365	90
	H3113310831001*	bez automatické výpusti, PVD světle zlatá matná	12 548	90
	H3113310011001*	bez automatické výpusti, PVD zlatá lesklá	12 365	90
	H3113310041011	s automatickou výpustí, chrom	10 045	90
	H3113310901011*	s automatickou výpustí, PVD inox kartáčovaná ocel	13 775	90
H3113310041031	s ovládáním táhla automatické výpusti, bez automatické výpusti, chrom	8 840	90	
		Umyvadlová páková baterie, pevný výtok 135 mm, průtok 5,3 l/min		
	H3113310041201	bez automatické výpusti, chrom	8 906	90
	H3113310901201*	bez automatické výpusti, PVD inox kartáčovaná ocel	12 533	90
	H3113310811201*	bez automatické výpusti, PVD titan černý mat	13 091	90
	H3113310821201*	bez automatické výpusti, PVD zlatorůžová	13 091	90
	H3113310831201*	bez automatické výpusti, PVD světle zlatá matná	13 091	90
	H3113310011201*	bez automatické výpusti, PVD zlatá lesklá	12 864	90
	H3113310041211	s automatickou výpustí, chrom	10 585	90
H3113310901211	s automatickou výpustí, PVD inox kartáčovaná ocel	14 402	90	

* V případě zájmu o výrobky s povrchovou úpravou PVD kontaktujte zákaznický servis.

KARTELL • LAUFEN

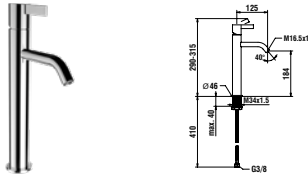
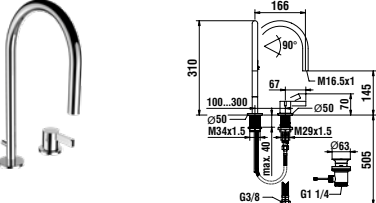
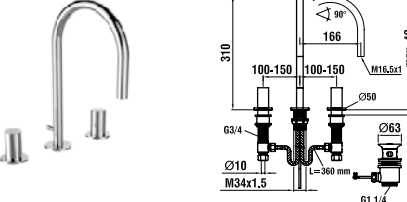
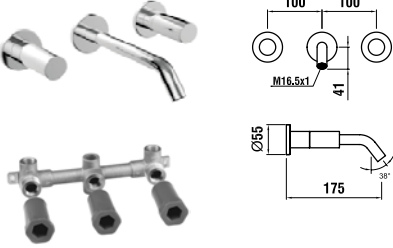
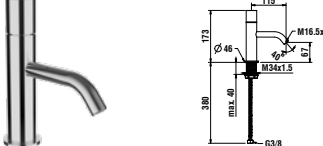
	Číslo výrobku	Popis výrobku	Cena (CZK)	Ks/pal
	H3113380041201	Umyvadlová páková baterie vysoká, pevný výtok 125 mm, průtok 5,3 l/min, bez automatické výpusti chrom	14 230	60
	H3113380901201*	PVD inox kartáčovaná ocel	19 502	1
	H3113380811201*	PVD titan černý mat	20 970	60
	H3113380821201*	PVD zlatorůžová	20 970	60
	H3113380831201*	PVD světle zlatá matná	21 316	60
	H3113380011201*	PVD zlatá lesklá	20 970	60
	H3113320042201	Umyvadlová dvouotvorová páková baterie s otočným výtokem 166 mm, průtok 5,3 l/min bez automatické výpusti, chrom	15 345	90
	H3113320902201*	bez automatické výpusti, PVD inox kartáčovaná ocel	21 029	90
	H3113320812201*	bez automatické výpusti, PVD titan černý mat	22 644	90
	H3113320822201*	bez automatické výpusti, PVD zlatorůžová	22 644	90
	H3113320832201*	bez automatické výpusti, PVD světle zlatá matná	23 226	90
	H3113320012201*	bez automatické výpusti, PVD zlatá lesklá	22 644	90
	H3113320042211	s automatickou výpustí, chrom	16 364	90
	H3113320042231	s ovládáním táhla automatické výpusti, bez automatické výpusti, chrom	16 548	90
	H3123330042201	Umyvadlová tříotvorová stojánková baterie, otočný výtok 165 mm, průtok 5,7 l/min bez automatické výpusti, chrom	19 616	90
	H3123330902201*	bez automatické výpusti, PVD inox kartáčovaná ocel	28 106	90
	H3123330812201*	bez automatické výpusti, PVD titan černý mat	30 104	90
	H3123330822201*	bez automatické výpusti, PVD zlatorůžová	30 104	90
	H3123330832201*	bez automatické výpusti, PVD světle zlatá matná	30 566	90
	H3123330012201*	bez automatické výpusti, PVD zlatá lesklá	30 104	90
	H3123330042211	s automatickou výpustí, chrom	21 223	90
	H3123330042231	s ovládáním táhla automatické výpusti, bez automatické výpusti, chrom	18 610	90
	H3123360041201	Umyvadlová tříotvorová podomítková baterie, výtok 175 mm, průtok 5,7 l/min chrom	14 245	210
	H3123360901201*	PVD inox kartáčovaná ocel	20 265	210
	H3123360811201*	PVD titan černý mat	21 734	210
	H3123360821201*	PVD zlatorůžová	21 734	210
	H3123360831201*	PVD světle zlatá matná	22 120	210
	H3123360011201*	PVD zlatá lesklá	21 734	210
	HF102080000000	Objednat zvlášť: Podomítkové těleso pro umyvadlovou podomítkovou tříotvorovou baterii	12 425	120
	H3103380041101	Umyvadlová kohoutková baterie pouze na studenou vodu, bez automatické výpusti, chrom	8 252	90



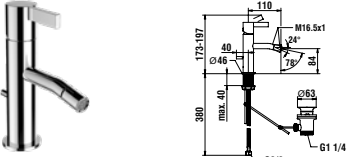
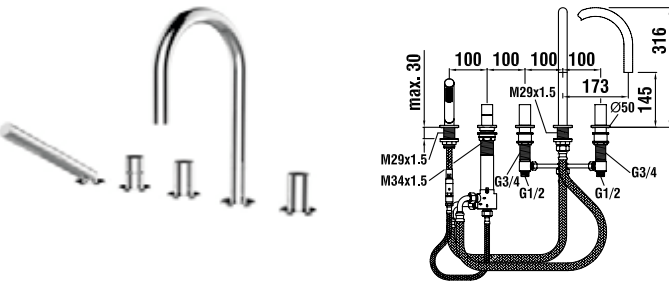
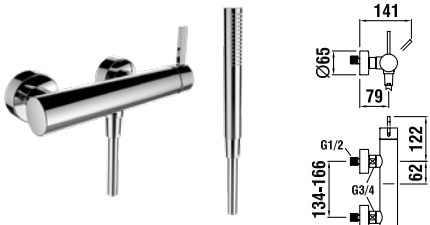
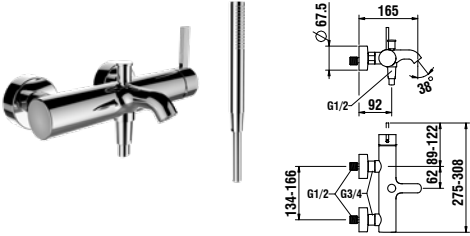

* V případě zájmu o výrobky s povrchovou úpravou PVD kontaktujte zákaznický servis.

KARTELL • LAUFEN

	Číslo výrobku	Popis výrobku	Cena (CZK)	Ks/pal
	<p>Bidetová páková baterie, pevný výtok 110 mm, průtok 5,3 l/min</p> <p>H3413310041011 s automatickou výpustí, chrom</p> <p>H3413310901011* s automatickou výpustí, PVD inox kartáčovaná ocel</p> <p>H3413310041031 s ovládáním táhla automatické výpusti, bez automatické výpusti, chrom</p> <p>H3413310901031* s ovládáním táhla automatické výpusti, bez automatické výpusti, PVD inox kartáčovaná ocel</p> <p>H3413310811031* s ovládáním táhla automatické výpusti, bez automatické výpusti, PVD titan černý mat</p> <p>H3413310821031* s ovládáním táhla automatické výpusti, bez automatické výpusti, PVD zlatorůžová</p> <p>H3413310831031* s ovládáním táhla automatické výpusti, bez automatické výpusti, PVD světle zlatá matná</p> <p>H3413310011031* s ovládáním táhla automatické výpusti, bez automatické výpusti, PVD zlatá lesklá</p>	<p>11 160</p> <p>13 287</p> <p>8 626</p> <p>13 480</p> <p>14 156</p> <p>14 156</p> <p>14 378</p> <p>14 156</p>	<p>90</p> <p>90</p> <p>90</p> <p>1</p> <p>90</p> <p>90</p> <p>90</p> <p>90</p>	
	<p>H3223350042821 Vanová pěťotvorová baterie, výtok 173 mm, chrom</p> <p><i>Objednat zvlášť:</i></p> <p>WI107930100000 instalační rám pro vanovou 5otvorovou baterii, pro instalaci do soklu, 520 x 450 mm</p> <p>WI107950100000 instalační podpěry</p> <p>WI107957100000 přípojovací prvky G1/2</p> <p>WI107945100000 flexibilní hadice pro připojení teplé nebo studené vody (1ks)</p> <p>Instalace na okraj vany</p> <p>WI107922100000 instalační rám pro vanovou 5otvorovou baterii, pro instalaci na okraj vany, 518 x 96 mm</p> <p>WI107950100000 instalační podpěry</p> <p>WI107945100000 flexibilní hadice pro připojení teplé nebo studené vody (1ks)</p>	<p>71 231</p> <p>9 798</p> <p>3 736</p> <p>3 421</p> <p>3 736</p> <p>6 546</p> <p>3 736</p> <p>3 736</p>	<p>---</p> <p>14</p> <p>80</p> <p>315</p> <p>800</p> <p>45</p> <p>80</p> <p>800</p>	
	<p>Sprchová nástěnná páková baterie 150 mm, průtok 9,5 l/min – měřeno u ruční sprchy, včetně syntetické sprchové hadice 1 800 mm a ruční sprchy Twinstick</p> <p>H3313370041411 chrom</p> <p>H3313370901411* PVD inox kartáčovaná ocel</p> <p>H3313370811411* PVD titan černý mat</p> <p>H3313370821411* PVD zlatorůžová</p> <p>H3313370831411* PVD světle zlatá matná</p> <p>H3313370011411* PVD zlatá lesklá</p>	<p>13 104</p> <p>15 826</p> <p>17 576</p> <p>17 576</p> <p>17 576</p> <p>17 576</p>	<p>70</p> <p>84</p> <p>84</p> <p>84</p> <p>84</p> <p>84</p>	
	<p>Vanová nástěnná páková baterie 150 mm, včetně syntetické sprchové hadice 1 800 mm a ruční sprchy Twinstick</p> <p>H3213370041411 chrom</p> <p>H3213370901411* PVD inox kartáčovaná ocel</p> <p>H3213370811411* PVD titan černý mat</p> <p>H3213370821411* PVD zlatorůžová</p> <p>H3213370831411* PVD světle zlatá matná</p> <p>H3213370011411* PVD zlatá lesklá</p>	<p>14 821</p> <p>18 471</p> <p>22 422</p> <p>22 422</p> <p>22 422</p> <p>22 422</p>	<p>84</p> <p>84</p> <p>84</p> <p>84</p> <p>84</p> <p>84</p>	

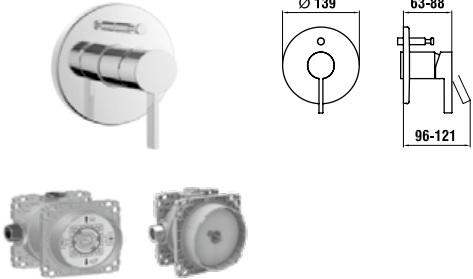
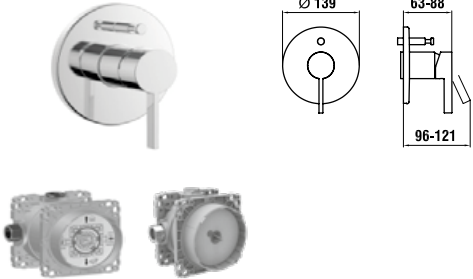
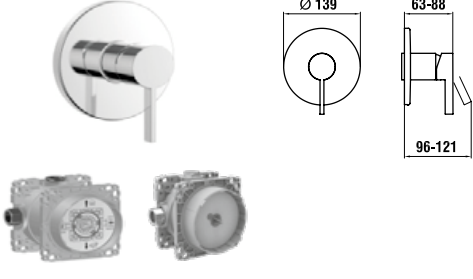
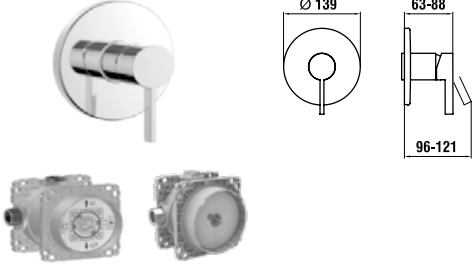
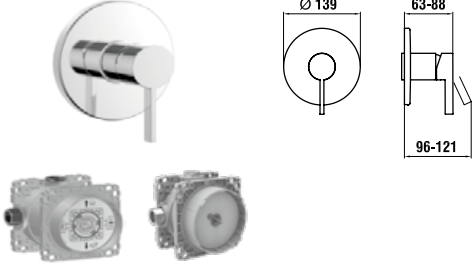









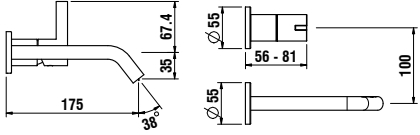

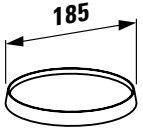

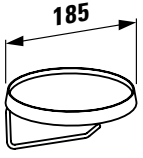
* V případě zájmu o výrobky s povrchovou úpravou PVD kontaktujte zákaznický servis.

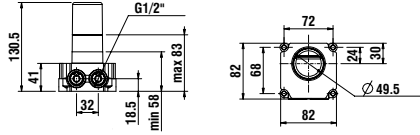
KARTELL • LAUFEN

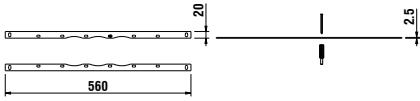
	Číslo výrobku	Popis výrobku	Cena (CZK)	Ks/pal	
		Vrchní sada podomítkové vanové/ sprchové baterie pro Simibox nebo Simibox Light			
	H3213360040001	s přepínačem, chrom	8 350	140	
	H3213360900001*	s přepínačem, PVD inox kartáčovaná ocel	11 925	140	
	H3213360810001*	s přepínačem, PVD titan černý mat	12 834	140	
	H3213360820001*	s přepínačem, PVD zlatorůžová	12 834	140	
	H3213360830001*	s přepínačem, PVD světle zlatá matná	13 031	140	
	H3213360010001*	s přepínačem, PVD zlatá lesklá	12 834	140	
	H3213360040101	s přepínačem a zavzdušňovacím ventilem, chrom	9 704	140	
	H3213360900101*	s přepínačem a zavzdušňovacím ventilem, PVD inox kartáčovaná ocel	13 186	140	
	H3213360810101*	s přepínačem a zavzdušňovacím ventilem, PVD titan černý mat	14 036	140	
	H3213360820101*	s přepínačem a zavzdušňovacím ventilem, PVD zlatorůžová	14 036	140	
	H3213360830101*	s přepínačem a zavzdušňovacím ventilem, PVD světle zlatá matná	14 036	140	
	H3213360010101*	s přepínačem a zavzdušňovacím ventilem, PVD zlatá lesklá	14 036	140	
		Objednat zvlášť:			
	HF574007000000	Simibox , těleso pro podomítkové baterie	3 737	140	
	HF574037000000	Simibox Light , těleso pro podomítkové baterie s uzavíracím ventilem	3 736	168	
	HF574038000000	Simibox Light , těleso pro podomítkové baterie bez uzavíracího ventilu	3 269	168	
			Vrchní sada podomítkové sprchové baterie pro Simibox nebo Simibox Light		
		H3313360040001	chrom	7 533	140
		H3313360900001*	PVD inox kartáčovaná ocel	10 721	140
		H3313360810001*	PVD titan černý mat	11 571	140
H3313360820001*		PVD zlatorůžová	11 571	140	
H3313360830001*		PVD světle zlatá matná	11 744	140	
H3313360010001*	PVD zlatá lesklá	11 571	140		
	Objednat zvlášť:				
	HF574007000000	Simibox , těleso pro podomítkové baterie	3 737	140	
	HF574037000000	Simibox Light , těleso pro podomítkové baterie s uzavíracím ventilem	3 736	168	
	HF574038000000	Simibox Light , těleso pro podomítkové baterie bez uzavíracího ventilu	3 269	168	
			Nástěnný výtok 175 mm		
		H3713300040601	chrom	5 104	450
		H3713300900601*	PVD inox kartáčovaná ocel	7 312	450
H3713300810601*		PVD titan černý mat	7 841	450	
H3713300820601*		PVD zlatorůžová	7 841	450	
H3713300830601*	PVD světle zlatá matná	7 983	450		
H3713300010601*	PVD zlatá lesklá	7 841	450		

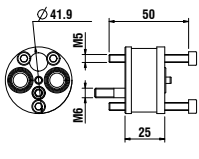
* V případě zájmu o výrobky s povrchovou úpravou PVD kontaktujte zákaznický servis.

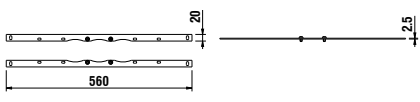
KARTELL • LAUFEN

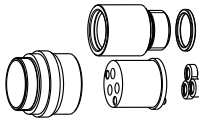
	Číslo výrobku	Popis výrobku	Cena (CZK)	Ks/pal
 	H3113360041201 H3113360901201* H3113360811201* H3113360821201* H3113360831201* H3113360011201*	Umyvadlová dvouotvorová podomítková baterie, pevný výtok 175 mm chrom PVD inox kartáčovaná ocel PVD titan černý mat PVD zlatorůžová PVD světle zlatá matná PVD zlatá lesklá	7 640 11 131 11 925 11 925 12 106 11 925	300 300 300 300 300 300
	Objednat zvlášť: HF574049000000 HF530023000000	Simibox , podomítkové těleso 2-bodové, kartuše průměr 25 mm Rozšiřovací set pro podomítkové těleso Simibox 2-bodové, délka 25 mm, průměr 25 mm	7 242 3 067	190 ---
 	H3853330040001	Nástěnná polička (185 x 185 mm) včetně plastového disku v provedení transparent	5 061	90
 	H3843320040001	Držák toaletního papíru (185 x 185 mm) včetně plastového disku v provedení transparent	6 372	90
 	HF574036000000 HF530020000000	Simibox, podomítkové těleso 1-bodové pro umyvadlové, vanové nebo sprchové baterie rozšiřovací set pro podomítkové 1-bodové těleso, délka 25 mm	5 429 1 067	320 ---
	HF574049000000 HF530023000000	Simibox, podomítkové těleso 2-bodové kartuše průměr 25 mm rozšiřovací set pro podomítkové 2-bodové těleso, délka 25 mm, průměr 25 mm	7 242 3 067	190 ---
 	HF529045941000	Montážní pomůcka pro podomítkové těleso Simibox 1-bodové	1 219	---
 	HF530020000000	Rozšiřovací set pro podomítkové těleso Simibox 1-bodové, délka 25 mm	1 067	---
 	HF529050941000	Montážní pomůcka pro podomítkové těleso Simibox 2-bodové	1 382	---
 	HF530023000000	Rozšiřovací set pro podomítkové těleso Simibox 2-bodové, délka 25 mm, průměr 25 mm	3 067	---

* V případě zájmu o výrobky s povrchovou úpravou PVD kontaktujte zákaznický servis.

ADA **NOVINKA**

	Číslo výrobku	Popis výrobku	Cena (CZK)	Ks/pal
	HF506702501000	Umyvadlová stojánková páková baterie s výtokem 110 mm, bez výpusti, vč. poličky s otvorem PVD nerez/bílá lesklá	16 318	30
	HF506702502000	PVD nerez/bílá matná	16 318	30
	HF506702503000	PVD nerez/černá matná	16 318	30
	HF506702504000	PVD nerez/kávová matná	16 318	30
	HF506702505000	PVD nerez/mramor bílý	22 517	30
	HF506702506000	PVD nerez/mramor černý	22 517	30
	HF506702511000	PVD černá/bílá lesklá	16 318	30
	HF506702512000	PVD černá/bílá matná	16 318	30
	HF506702513000	PVD černá/černá matná	16 318	30
	HF506702514000	PVD černá/kávová matná	16 318	30
	HF506702515000	PVD černá/mramor bílý	22 517	30
HF506702516000	PVD černá/mramor černý	22 517	30	
	HF506702501060	Umyvadlová stojánková páková baterie s výtokem 110 mm, bez výpusti, vč. poličky bez otvoru PVD nerez/bílá lesklá	16 318	30
	HF506702502060	PVD nerez/bílá matná	16 318	30
	HF506702503060	PVD nerez/černá matná	16 318	30
	HF506702504060	PVD nerez/kávová matná	16 318	30
	HF506702505060	PVD nerez/mramor bílý	22 517	30
	HF506702506060	PVD nerez/mramor černý	22 517	30
	HF506702511060	PVD černá/bílá lesklá	16 318	30
	HF506702512060	PVD černá/bílá matná	16 318	30
	HF506702513060	PVD černá/černá matná	16 318	30
	HF506702514060	PVD černá/kávová matná	16 318	30
	HF506702515060	PVD černá/mramor bílý	22 517	30
HF506702516060	PVD černá/mramor černý	22 517	30	
	HF506714501000	Umyvadlová stojánková páková baterie vysoká s výtokem 110 mm, bez výpusti, vč. poličky s otvorem PVD nerez/bílá lesklá	18 392	30
	HF506714502000	PVD nerez/bílá matná	18 392	30
	HF506714503000	PVD nerez/černá matná	18 392	30
	HF506714504000	PVD nerez/kávová matná	18 392	30
	HF506714505000	PVD nerez/mramor bílý	24 386	30
	HF506714506000	PVD nerez/mramor černý	24 386	30
	HF506714511000	PVD černá/bílá lesklá	18 392	30
	HF506714512000	PVD černá/bílá matná	18 392	30
	HF506714513000	PVD černá/černá matná	18 392	30
	HF506714514000	PVD černá/kávová matná	18 392	30
	HF506714515000	PVD černá/mramor bílý	24 386	30
HF506714516000	PVD černá/mramor černý	24 386	30	
	HF506714501060	Umyvadlová stojánková páková baterie vysoká s výtokem 110 mm, bez výpusti, vč. poličky bez otvoru PVD nerez/bílá lesklá	18 392	30
	HF506714502060	PVD nerez/bílá matná	18 392	30
	HF506714503060	PVD nerez/černá matná	18 392	30
	HF506714504060	PVD nerez/kávová matná	18 392	30
	HF506714505060	PVD nerez/mramor bílý	24 386	30
	HF506714506060	PVD nerez/mramor černý	24 386	30
	HF506714511060	PVD černá/bílá lesklá	18 392	30
	HF506714512060	PVD černá/bílá matná	18 392	30
	HF506714513060	PVD černá/černá matná	18 392	30
	HF506714514060	PVD černá/kávová matná	18 392	30
	HF506714515060	PVD černá/mramor bílý	24 386	30
HF506714516060	PVD černá/mramor černý	24 386	30	

ADA **NOVINKA**

	Číslo výrobku	Popis výrobku	Cena (CZK)	Ks/pal	
	HF506726501000	Umyvadlová podomítková páková baterie pro 1-bodový Simibox, pevný výtok 185 mm, vč. políčky s otvorem PVD nerez/bílá lesklá	15 179	40	
	HF506726502000	PVD nerez/bílá matná	15 179	40	
	HF506726503000	PVD nerez/černá matná	15 179	40	
	HF506726504000	PVD nerez/kávová matná	15 179	40	
	HF506726505000	PVD nerez/mramor bílý	21 378	40	
	HF506726506000	PVD nerez/mramor černý	21 378	40	
	HF506726511000	PVD černá/bílá lesklá	15 179	40	
	HF506726512000	PVD černá/bílá matná	15 179	40	
	HF506726513000	PVD černá/černá matná	15 179	40	
	HF506726514000	PVD černá/kávová matná	15 179	40	
	HF506726515000	PVD černá/mramor bílý	21 378	40	
	HF506726516000	PVD černá/mramor černý	21 378	40	
	Objednat zvlášť:	HF574036000000	Simibox, podomítkové těleso 1-bodové	5 429	320
		HF530020000000	Rozšiřovací set pro podomítkové 1-bodové těleso, 25 mm	1 067	---
	HF506726501060	Umyvadlová podomítková páková baterie pro 1-bodový Simibox, pevný výtok 185 mm, vč. políčky bez otvoru PVD nerez/bílá lesklá	15 179	40	
	HF506726502060	PVD nerez/bílá matná	15 179	40	
	HF506726503060	PVD nerez/černá matná	15 179	40	
	HF506726504060	PVD nerez/kávová matná	15 179	40	
	HF506726505060	PVD nerez/mramor bílý	21 378	40	
	HF506726506060	PVD nerez/mramor černý	21 378	40	
	HF506726511060	PVD černá/bílá lesklá	15 179	40	
	HF506726512060	PVD černá/bílá matná	15 179	40	
	HF506726513060	PVD černá/černá matná	15 179	40	
	HF506726514060	PVD černá/kávová matná	15 179	40	
	HF506726515060	PVD černá/mramor bílý	21 378	40	
	HF506726516060	PVD černá/mramor černý	21 378	40	
	Objednat zvlášť:	HF574036000000	Simibox, podomítkové těleso 1-bodové	5 429	320
		HF530020000000	Rozšiřovací set pro podomítkové 1-bodové těleso, 25 mm	1 067	---
	HF506710501000	Bidetová stojánková páková baterie s click-clack výpustí, vč. políčky s otvorem PVD nerez/bílá lesklá	17 936	30	
	HF506710502000	PVD nerez/bílá matná	17 936	30	
	HF506710503000	PVD nerez/černá matná	17 936	30	
	HF506710504000	PVD nerez/kávová matná	17 936	30	
	HF506710505000	PVD nerez/mramor bílý	24 158	30	
	HF506710506000	PVD nerez/mramor černý	24 158	30	
	HF506710511000	PVD černá/bílá lesklá	17 936	30	
	HF506710512000	PVD černá/bílá matná	17 936	30	
	HF506710513000	PVD černá/černá matná	17 936	30	
	HF506710514000	PVD černá/kávová matná	17 936	30	
	HF506710515000	PVD černá/mramor bílý	24 158	30	
	HF506710516000	PVD černá/mramor černý	24 158	30	
		HF506710501060	Bidetová stojánková páková baterie s click-clack výpustí, vč. políčky bez otvoru PVD nerez/bílá lesklá	17 936	30
		HF506710502060	PVD nerez/bílá matná	17 936	30
HF506710503060		PVD nerez/černá matná	17 936	30	
HF506710504060		PVD nerez/kávová matná	17 936	30	
HF506710505060		PVD nerez/mramor bílý	24 158	30	
HF506710506060		PVD nerez/mramor černý	24 158	30	
HF506710511060		PVD černá/bílá lesklá	17 936	30	
HF506710512060		PVD černá/bílá matná	17 936	30	
HF506710513060		PVD černá/černá matná	17 936	30	
HF506710514060		PVD černá/kávová matná	17 936	30	
HF506710515060		PVD černá/mramor bílý	24 158	30	
HF506710516060		PVD černá/mramor černý	24 158	30	





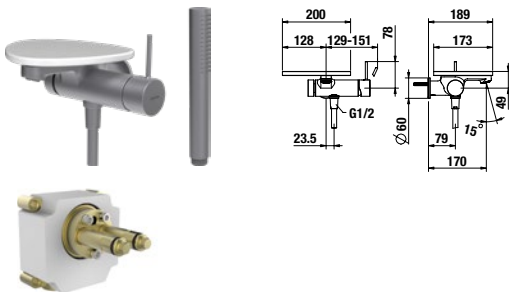
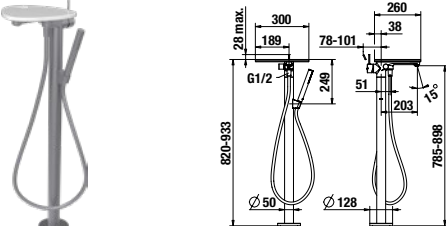
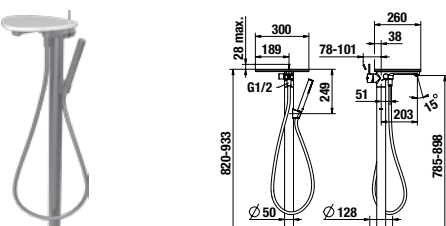
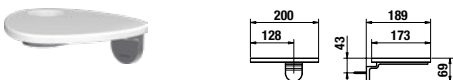

ADA **NOVINKA**

	Číslo výrobku	Popis výrobku	Cena (CZK)	Ks/pal
	HF506755501000	Sprchová podomítková páková baterie pro 1-bodový Simibox, s ruční sprchou a hadicí, vč. poličky s otvorem PVD nerez/bílá lesklá	19 076	40
	HF506755502000	PVD nerez/bílá matná	19 076	40
	HF506755503000	PVD nerez/černá matná	19 076	40
	HF506755504000	PVD nerez/kávová matná	19 076	40
	HF506755505000	PVD nerez/mramor bílý	25 070	40
	HF506755506000	PVD nerez/mramor černý	25 070	40
	HF506755511000	PVD černá/bílá lesklá	19 076	40
	HF506755512000	PVD černá/bílá matná	19 076	40
	HF506755513000	PVD černá/černá matná	19 076	40
	HF506755514000	PVD černá/kávová matná	19 076	40
	HF506755515000	PVD černá/mramor bílý	25 070	40
	HF506755516000	PVD černá/mramor černý	25 070	40
	HF574036000000	Objednat zvlášť: Simibox, podomítkové těleso 1-bodové	5 429	320
	HF530020000000	Rozšiřovací set pro podomítkové 1-bodové těleso, 25 mm	1 067	---
	HF506755501060	Sprchová podomítková páková baterie pro 1-bodový Simibox, s ruční sprchou a hadicí, vč. poličky bez otvoru PVD nerez/bílá lesklá	19 076	40
	HF506755502060	PVD nerez/bílá matná	19 076	40
	HF506755503060	PVD nerez/černá matná	19 076	40
	HF506755504060	PVD nerez/kávová matná	19 076	40
	HF506755505060	PVD nerez/mramor bílý	25 070	40
	HF506755506060	PVD nerez/mramor černý	25 070	40
	HF506755511060	PVD černá/bílá lesklá	19 076	40
	HF506755512060	PVD černá/bílá matná	19 076	40
	HF506755513060	PVD černá/černá matná	19 076	40
	HF506755514060	PVD černá/kávová matná	19 076	40
	HF506755515060	PVD černá/mramor bílý	25 070	40
	HF506755516060	PVD černá/mramor černý	25 070	40
	HF574036000000	Objednat zvlášť: Simibox, podomítkové těleso 1-bodové	5 429	320
	HF530020000000	Rozšiřovací set pro podomítkové 1-bodové těleso, 25 mm	1 067	---
	HF506765501000	Vanová podomítková páková baterie pro 1-bodový Simibox, s ruční sprchou a hadicí, vč. poličky s otvorem PVD nerez/bílá lesklá	19 304	40
	HF506765502000	PVD nerez/bílá matná	19 304	40
	HF506765503000	PVD nerez/černá matná	19 304	40
	HF506765504000	PVD nerez/kávová matná	19 304	40
	HF506765505000	PVD nerez/mramor bílý	25 526	40
	HF506765506000	PVD nerez/mramor černý	25 526	40
	HF506765511000	PVD černá/bílá lesklá	19 304	40
	HF506765512000	PVD černá/bílá matná	19 304	40
	HF506765513000	PVD černá/černá matná	19 304	40
	HF506765514000	PVD černá/kávová matná	19 304	40
	HF506765515000	PVD černá/mramor bílý	25 526	40
	HF506765516000	PVD černá/mramor černý	25 526	40
	HF574036000000	Objednat zvlášť: Simibox, podomítkové těleso 1-bodové	5 429	320
	HF530020000000	Rozšiřovací set pro podomítkové 1-bodové těleso, 25 mm	1 067	---

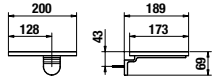
ADA **NOVINKA**

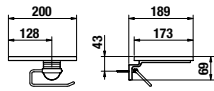
	Číslo výrobku	Popis výrobku	Cena (CZK)	Ks/pal
	HF506765501060	PVD nerez/bílá lesklá	19 304	40
	HF506765502060	PVD nerez/bílá matná	19 304	40
	HF506765503060	PVD nerez/černá matná	19 304	40
	HF506765504060	PVD nerez/kávová matná	19 304	40
	HF506765505060	PVD nerez/mramor bílý	25 526	40
	HF506765506060	PVD nerez/mramor černý	25 526	40
	HF506765511060	PVD černá/bílá lesklá	19 304	40
	HF506765512060	PVD černá/bílá matná	19 304	40
	HF506765513060	PVD černá/černá matná	19 304	40
	HF506765514060	PVD černá/kávová matná	19 304	40
	HF506765515060	PVD černá/mramor bílý	25 526	40
	HF506765516060	PVD černá/mramor černý	25 526	40
	HF574036000000	Simibox , podomítkové těleso 1-bodové	5 429	320
	HF530020000000	Rozšiřovací set pro podomítkové 1-bodové těleso, 25 mm	1 067	---
	HF506781501000	PVD nerez/bílá lesklá	51 735	6
	HF506781502000	PVD nerez/bílá matná	51 735	6
	HF506781503000	PVD nerez/černá matná	51 735	6
	HF506781504000	PVD nerez/kávová matná	51 735	6
	HF506781505000	PVD nerez/mramor bílý	56 977	6
	HF506781506000	PVD nerez/mramor černý	56 977	6
	HF506781511000	PVD černá/bílá lesklá	51 735	6
	HF506781512000	PVD černá/bílá matná	51 735	6
	HF506781513000	PVD černá/černá matná	51 735	6
	HF506781514000	PVD černá/kávová matná	51 735	6
	HF506781515000	PVD černá/mramor bílý	56 977	6
HF506781516000	PVD černá/mramor černý	56 977	6	
	HF506781501060	PVD nerez/bílá lesklá	51 735	6
	HF506781502060	PVD nerez/bílá matná	51 735	6
	HF506781503060	PVD nerez/černá matná	51 735	6
	HF506781504060	PVD nerez/kávová matná	51 735	6
	HF506781505060	PVD nerez/mramor bílý	56 977	6
	HF506781506060	PVD nerez/mramor černý	56 977	6
	HF506781511060	PVD černá/bílá lesklá	51 735	6
	HF506781512060	PVD černá/bílá matná	51 735	6
	HF506781513060	PVD černá/černá matná	51 735	6
	HF506781514060	PVD černá/kávová matná	51 735	6
	HF506781515060	PVD černá/mramor bílý	56 977	6
HF506781516060	PVD černá/mramor černý	56 977	6	
	HF506790501000	PVD nerez/bílá lesklá	6 678	165
	HF506790502000	PVD nerez/bílá matná	6 678	165
	HF506790503000	PVD nerez/černá matná	6 678	165
	HF506790504000	PVD nerez/kávová matná	6 678	165
	HF506790505000	PVD nerez/mramor bílý	12 649	165
	HF506790506000	PVD nerez/mramor černý	12 649	165
	HF506790511000	PVD černá/bílá lesklá	6 678	165
	HF506790512000	PVD černá/bílá matná	6 678	165
	HF506790513000	PVD černá/černá matná	6 678	165
	HF506790514000	PVD černá/kávová matná	6 678	165
	HF506790515000	PVD černá/mramor bílý	12 649	165
	HF506790516000	PVD černá/mramor černý	12 649	165

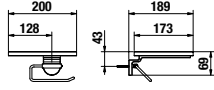







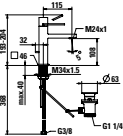

ADA **NOVINKA**

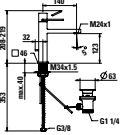
	Číslo výrobku	Popis výrobku	Cena (CZK)	Ks/pal
 		Nástěnná polička, vč. poličky bez otvoru		
	HF506790501060	PVD nerez/bílá lesklá	6 678	165
	HF506790502060	PVD nerez/bílá matná	6 678	165
	HF506790503060	PVD nerez/černá matná	6 678	165
	HF506790504060	PVD nerez/kávová matná	6 678	165
	HF506790505060	PVD nerez/mramor bílý	12 649	165
	HF506790506060	PVD nerez/mramor černý	12 649	165
	HF506790511060	PVD černá/bílá lesklá	6 678	165
	HF506790512060	PVD černá/bílá matná	6 678	165
	HF506790513060	PVD černá/černá matná	6 678	165
	HF506790514060	PVD černá/kávová matná	6 678	165
	HF506790515060	PVD černá/mramor bílý	12 649	165
HF506790516060	PVD černá/mramor černý	12 649	165	
 		Držák toaletního papíru, vč. poličky s otvorem		
	HF506791501000	PVD nerez/bílá lesklá	8 980	165
	HF506791502000	PVD nerez/bílá matná	8 980	165
	HF506791503000	PVD nerez/černá matná	8 980	165
	HF506791504000	PVD nerez/kávová matná	8 980	165
	HF506791505000	PVD nerez/mramor bílý	15 179	165
	HF506791506000	PVD nerez/mramor černý	15 179	165
	HF506791511000	PVD černá/bílá lesklá	8 980	165
	HF506791512000	PVD černá/bílá matná	8 980	165
	HF506791513000	PVD černá/černá matná	8 980	165
	HF506791514000	PVD černá/kávová matná	8 980	165
	HF506791515000	PVD černá/mramor bílý	15 179	165
HF506791516000	PVD černá/mramor černý	15 179	165	
 		Držák toaletního papíru, vč. poličky bez otvoru		
	HF506791501060	PVD nerez/bílá lesklá	8 980	165
	HF506791502060	PVD nerez/bílá matná	8 980	165
	HF506791503060	PVD nerez/černá matná	8 980	165
	HF506791504060	PVD nerez/kávová matná	8 980	165
	HF506791505060	PVD nerez/mramor bílý	15 179	165
	HF506791506060	PVD nerez/mramor černý	15 179	165
	HF506791511060	PVD černá/bílá lesklá	8 980	165
	HF506791512060	PVD černá/bílá matná	8 980	165
	HF506791513060	PVD černá/černá matná	8 980	165
	HF506791514060	PVD černá/kávová matná	8 980	165
	HF506791515060	PVD černá/mramor bílý	15 179	165
HF506791516060	PVD černá/mramor černý	15 179	165	
	H8700354000001	bílá LCC	672	---
	H8700357570001	bílá mat	672	---
	H8700357160001	černá mat	672	---
	H8700351880001	cafe mat	672	---
	HF506793626000	černěný ořech	2 279	---
	HF506793629000	hnědý ořech	2 279	---

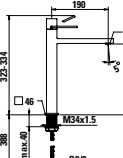

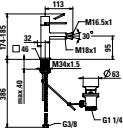
Více informace o sérii vodovodních baterií ADA na

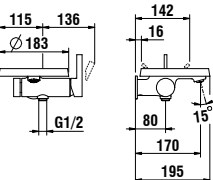

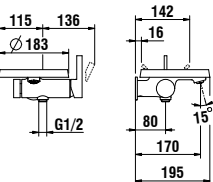
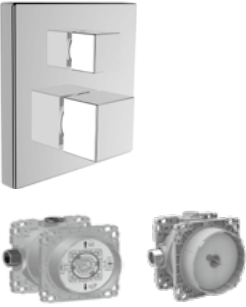
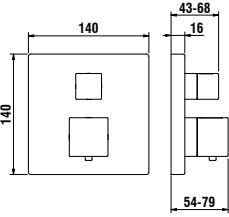



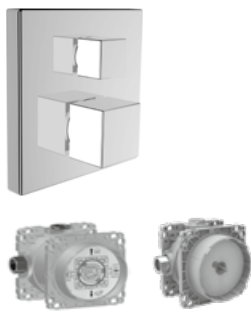
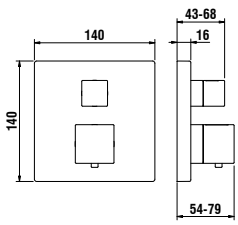

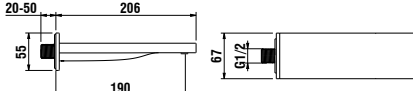

QUADRIGA

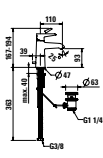
	Číslo výrobku	Popis výrobku	Cena (CZK)	Ks/pal
 	HF901101441000	Umyvadlová páková baterie, pevný výtok 115 mm, kartáčovaná nerez ocel	17 743	---
	HF901102441000	s automatickou výpustí bez automatické výpusti	14 967	---
 	HF901103100000	Umyvadlová páková baterie, pevný výtok 140 mm	14 684	40
	HF901103441000	s automatickou výpustí, chrom	18 291	---
	HF901104100000	s automatickou výpustí, kartáčovaná nerez ocel	12 159	90
	HF901104441000	bez automatické výpusti, chrom bez automatické výpusti, kartáčovaná nerez ocel	15 517	---
 	HF901114100000	Umyvadlová páková baterie vysoká, pevný výtok 190 mm, bez automatické výpusti	14 450	40
HF901114441000	chrom kartáčovaná nerez ocel	18 017	---	
 	HF901110100000	Bidetová páková baterie, pevný výtok, s automatickou výpustí	14 950	90
HF901110441000	chrom kartáčovaná nerez ocel	18 565	---	
 	HF901165441000	Vanová páková nástěnná baterie pro podomítkové těleso Simibox 1-bodové včetně syntetické sprchové hadice 1800 mm a ruční sprchy s 1 druhem proudu, kartáčovaná nerez ocel	20 517	---
<p><i>Objednat zvlášť:</i></p>	HF574036000000	Simibox , podomítkové těleso 1-bodové	5 429	320
HF530020000000	Rozšiřovací set pro podomítkové 1-bodové těleso, 25 mm	1 067	---	
 	HF901155441000	Sprchová páková nástěnná baterie pro podomítkové těleso Simibox 1-bodové včetně syntetické sprchové hadice 1800 mm a ruční sprchy s 1 druhem proudu, kartáčovaná nerez ocel	16 340	---
<p><i>Objednat zvlášť:</i></p>	HF574036000000	Simibox , podomítkové těleso 1-bodové	5 429	320
HF530020000000	Rozšiřovací set pro podomítkové 1-bodové těleso, 25 mm	1 067	---	
 	HF901177100000	Vrchní termostatická sada pro podomítkové vanové/sprchové baterie, s 2-cestným přepínačem	15 212	140
HF901177423000	bez zavzdušňovacího ventilu, chrom	16 925	140	
HF901187100000	bez zavzdušňovacího ventilu, PVD inox kartáčovaná ocel	16 478	140	
HF901187423000	se zavzdušňovacím ventilem, chrom se zavzdušňovacím ventilem, PVD inox kartáčovaná ocel	18 170	140	
<p><i>Objednat zvlášť:</i></p>	HF574007000000	Simibox , těleso pro podomítkové baterie	3 737	140
HF574037000000	Simibox Light , těleso pro podomítkové baterie s uzavíracím ventilem	3 736	168	
HF574038000000	Simibox Light , těleso pro podomítkové baterie bez uzavíracího ventilu	3 269	168	

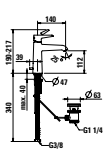

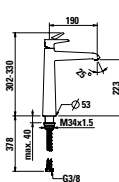

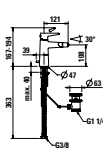
QUADRIGA

	Číslo výrobku	Popis výrobku	Cena (CZK)	Ks/pal	
 	HF901176100000	Vrchní termostatická sada pro podomítkové sprchové baterie chrom	14 950	140	
	HF901176423000	PVD inox kartáčovaná ocel	16 676	140	
	<i>Objednat zvlášť:</i>				
	HF574007000000	Simibox , těleso pro podomítkové baterie	3 737	140	
	HF574037000000	Simibox Light , těleso pro podomítkové baterie s uzavíracím ventilem	3 736	168	
	HF574038000000	Simibox Light , těleso pro podomítkové baterie bez uzavíracího ventilu	3 269	168	
 	HF901171441000	Vanový nástěnný výtok, pevný výtok 190 mm, kartáčovaná nerez ocel	8 463	450	

PURE (VAL)

	Číslo výrobku	Popis výrobku	Cena (CZK)	Ks/pal
  	HF901701100000	Umyvadlová páková baterie, pevný výtok 110 mm s automatickou výpustí, chrom	6 563	---
	HF901701423000	s automatickou výpustí, PVD inox kartáčovaná ocel	8 124	90
	HF901702100000	bez automatické výpusti, chrom	5 150	---
	HF901702423000	bez automatické výpusti, PVD inox kartáčovaná ocel	6 435	90
	HF901702428000	bez automatické výpusti, PVD titan černý mat	6 990	90
  	HF901703100000	Umyvadlová páková baterie, pevný výtok 140 mm s automatickou výpustí, chrom	7 001	---
	HF901703423000	s automatickou výpustí, PVD inox kartáčovaná ocel	8 748	90
	HF901704100000	bez automatické výpusti, chrom	5 557	---
	HF901704423000	bez automatické výpusti, PVD inox kartáčovaná ocel	6 978	90
	HF901704428000	bez automatické výpusti, PVD titan černý mat	7 578	90
  	HF901714100000	Umyvadlová páková baterie vysoká, pevný výtok 190 mm, bez automatické výpusti chrom	8 006	---
	HF901714423000	PVD inox kartáčovaná ocel	9 934	40
	HF901714428000	PVD titan černý mat	10 837	40
  	HF901710100000	Bidetová páková baterie, s automatickou výpustí chrom	6 563	---
	HF901710423000	PVD inox kartáčovaná ocel	8 124	90

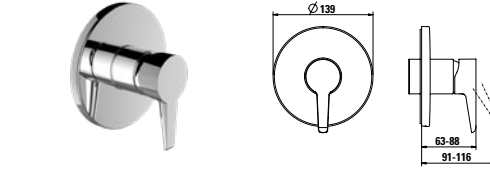
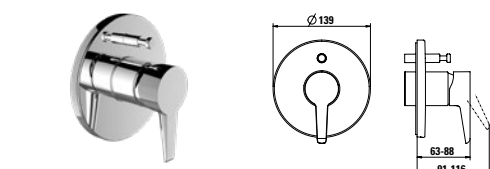
PURE (VAL)

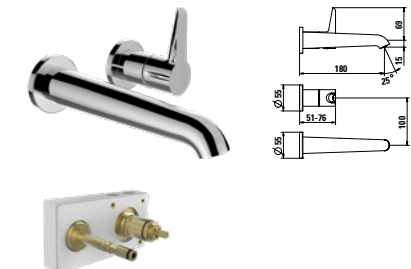
	Číslo výrobku	Popis výrobku	Cena (GZK)	Ks/pal
	HF901760100600	Vanová nástěnná páková baterie se sprchovou syntetickou hadicí 1600 mm a ruční sprchou MyTwin100 chrom	11 147	---
	HF901760423600	PVD inox kartáčovaná ocel	14 358	84
	HF901760428600	PVD titan černý mat	14 427	84
	HF901750100600	Sprchová nástěnná páková baterie se sprchovou syntetickou hadicí 1600 mm a ruční sprchou MyTwin100 chrom	9 986	---
	HF901750423600	PVD inox kartáčovaná ocel	12 910	84
	HF901750428600	PVD titan černý mat	12 995	84
	HF901778100000	Vrchní sada podomítkové sprchové baterie pro Simibox nebo Simibox Light chrom	6 846	---
	HF901778423000	PVD inox kartáčovaná ocel	8 547	140
	HF901778428000	PVD titan černý mat	9 310	140
	HF574007000000	Simibox , těleso pro podomítkové baterie	3 737	140
	HF574037000000	Simibox Light , těleso pro podomítkové baterie s uzavíracím ventilem	3 736	168
	HF574038000000	Simibox Light , těleso pro podomítkové baterie bez uzavíracího ventilu	3 269	168
	HF901779100000	Vrchní sada podomítkové vanové/sprchové baterie pro Simibox nebo Simibox Light s přepínačem, chrom	8 006	---
	HF901779423000	s přepínačem, PVD inox kartáčovaná ocel	9 934	140
	HF901779428000	s přepínačem, PVD titan černý mat	10 837	140
	HF901789100000	s přepínačem a zavzdušňovacím ventilem, chrom	9 421	---
	HF901789423000	s přepínačem a zavzdušňovacím ventilem, PVD inox kartáčovaná ocel	10 940	140
	HF901789428000	s přepínačem a zavzdušňovacím ventilem, PVD titan černý mat	12 025	140
	HF574007000000	Simibox , těleso pro podomítkové baterie	3 737	140
	HF574037000000	Simibox Light , těleso pro podomítkové baterie s uzavíracím ventilem	3 736	168
HF574038000000	Simibox Light , těleso pro podomítkové baterie bez uzavíracího ventilu	3 269	168	
	HF901771100000	Nástěnný výtok 175 mm chrom	4 269	---
	HF901771423000	PVD inox kartáčovaná ocel	5 389	450
	HF901771428000	PVD titan černý mat	5 874	450
	HF901722100000	Umyvadlová dvouotvorová podomítková baterie, výtok 180 mm chrom	7 127	---
	HF901722423000	PVD inox kartáčovaná ocel	8 888	300
	HF901722428000	PVD titan černý mat	9 874	300
	HF574049000000	Simibox , podomítkové těleso 2-bodové, kartuše průměr 25 mm	7 242	190
	HF530023000000	Rozšiřovací set pro podomítkové těleso Simibox 2-bodové, délka 25 mm, průměr 25 mm	3 067	---



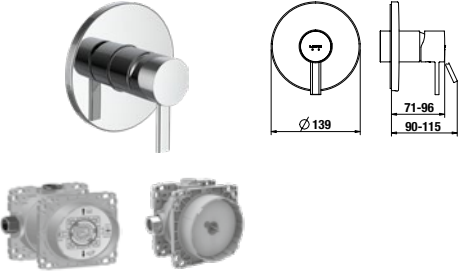
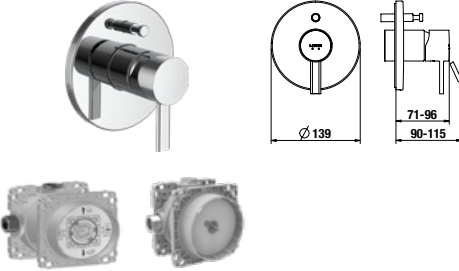
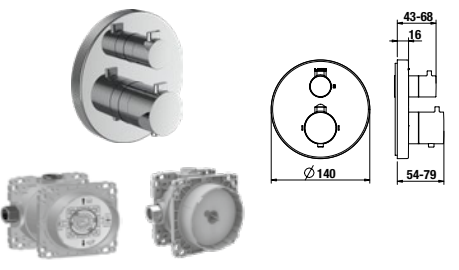
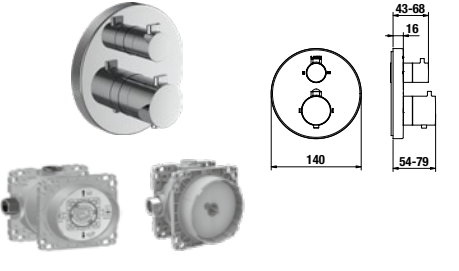
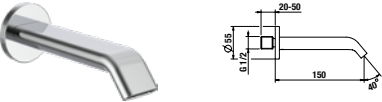

MEDA **NOVINKA**

	Číslo výrobku	Popis výrobku	Cena (CZK)	Ks/pal
	HF506601100000 HF506602100000	Umyvadlová páková baterie, pevný výtok 95 mm, chrom s automatickou výpustí bez automatické výpusti	8 011 6 560	90 90
	HF506603100000 HF506604100000	Umyvadlová páková baterie, pevný výtok 110 mm, chrom s automatickou výpustí bez automatické výpusti	9 505 8 076	90 90
	HF506614100000	Umyvadlová páková baterie vysoká, pevný výtok 120 mm, bez automatické výpusti, chrom	11 432	40
	HF506611100000 HF506612100000	Umyvadlová tříotvorová stojánková baterie, pevný výtok 110 mm, chrom s automatickou výpustí bez automatické výpusti	14 506 12 558	70 70
	HF506624100000	Umyvadlová tříotvorová podomítková baterie, výtok 150 mm, chrom	11 692	210
	HF506622100000 HF574049000000 HF530023000000	Umyvadlová dvouotvorová podomítková baterie, výtok 150 mm <i>Objednat zvlášť:</i> Simibox , podomítkové těleso 2-bodové, kartuše průměr 25 mm Rozšiřovací set pro podomítkové těleso Simibox 2-bodové, délka 25 mm, průměr 25 mm	6 149 7 242 3 067	90 190 ---
	HF506610100000	Bidetová páková baterie, s automatickou výpustí, pevný výtok 95 mm, chrom	8 877	90

MEDA **NOVINKA**

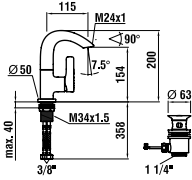

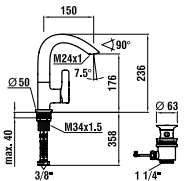
	Číslo výrobku	Popis výrobku	Cena (CZK)	Ks/pal
	HF506660100600	Vanová nástěnná páková baterie kompletní (sprchová hadice SimiFlex + hlavová sprcha MyTwin100), rozteč armatur 150 mm, chrom	14 723	84
	HF506678100000	Vrchní sada podomítkové sprchové baterie pro Simibox nebo Simibox Light, chrom <i>Objednat zvlášť:</i> HF574007000000 Simibox , těleso pro podomítkové baterie HF574037000000 Simibox Light , těleso pro podomítkové baterie s uzavíracím ventilem HF574038000000 Simibox Light , těleso pro podomítkové baterie bez uzavíracího ventilu	6 062	140
	HF506679100000 HF506689100000	Vrchní sada podomítkové vanové baterie, s přepínačem, pro Simibox nebo Simibox Light, chrom HF506679100000 bez zavzdušňovacího ventilu HF506689100000 se zavzdušňovacím ventilem <i>Objednat zvlášť:</i> HF574007000000 Simibox , těleso pro podomítkové baterie HF574037000000 Simibox Light , těleso pro podomítkové baterie s uzavíracím ventilem HF574038000000 Simibox Light , těleso pro podomítkové baterie bez uzavíracího ventilu	6 495 7 578	140 140
	HF506676100000	Vrchní termostatická sada pro podomítkové sprchové baterie, chrom <i>Objednat zvlášť:</i> HF574007000000 Simibox , těleso pro podomítkové baterie HF574037000000 Simibox Light , těleso pro podomítkové baterie s uzavíracím ventilem HF574038000000 Simibox Light , těleso pro podomítkové baterie bez uzavíracího ventilu	11 259	140
	HF506677100000 HF506687100000	Vrchní termostatická sada pro podomítkové vanové/sprchové baterie, s 2-cestným přepínačem, chrom HF506677100000 bez zavzdušňovacího ventilu HF506687100000 se zavzdušňovacím ventilem <i>Objednat zvlášť:</i> HF574007000000 Simibox , těleso pro podomítkové baterie HF574037000000 Simibox Light , těleso pro podomítkové baterie s uzavíracím ventilem HF574038000000 Simibox Light , těleso pro podomítkové baterie bez uzavíracího ventilu	11 475 12 558	140 140
	HF506671100000	Nástěnný vanový výtok 150 mm, chrom	5 088	450

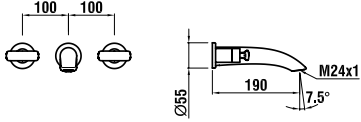
CURVEPRIME

	Číslo výrobku	Popis výrobku	Cena (CZK)	Ks/pal
 	HF932025100000	Umyvadlová stojánková páková baterie s bočním ovládáním Eco+, s otočným výtokem 115 mm, chrom s automatickou výpustí	15 645	90
	HF932026100000	bez automatické výpusti	14 177	90
 	HF932027100000	Umyvadlová stojánková páková baterie s bočním ovládáním Eco+, s otočným výtokem 150 mm, chrom s automatickou výpustí	16 711	90
	HF932028100000	bez automatické výpusti	15 142	90
 	HF932076100000	Umyvadlová tříotvorová podomítková baterie, pevný výtok 190 mm, chrom	22 422	210
	Objednat zvlášť: HF102080000000	Podomítkové těleso pro umyvadlovou podomítkovou tříotvorovou baterii	12 425	120

CURVEPRO

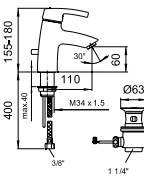

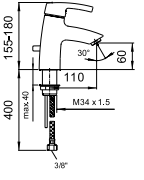



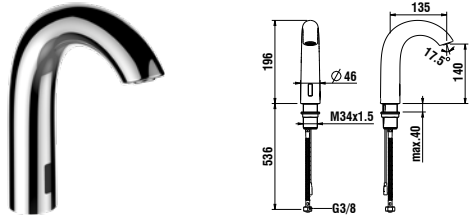
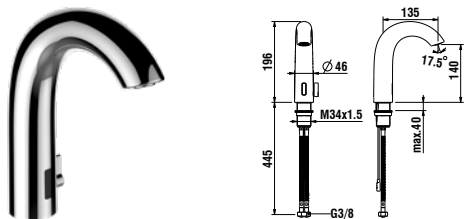

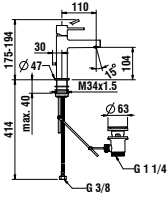

Tyto baterie doporučujeme kombinovat s ostatními výrobky ze série Florakids.

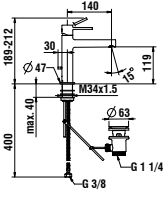
	Číslo výrobku	Popis výrobku	Cena (CZK)	Ks/pal
 	HF918520020001	Umyvadlová páková baterie s výtokem 110 mm, kartuše Ecototal, průtok 12 l/min, chrom s automatickou výpustí, zelená ovládací páčka	7 107	60
	HF918520022001	s automatickou výpustí, červená ovládací páčka	7 107	60
 	HF918570020001	Umyvadlová páková baterie s výtokem 110 mm, kartuše Ecototal, průtok 12 l/min, chrom bez automatické výpusti, zelená ovládací páčka	5 821	60
	HF918570022001	bez automatické výpusti, červená ovládací páčka	5 821	60

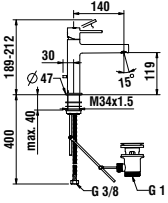
CURVETRONIC

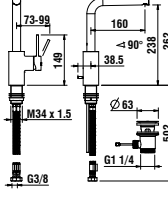
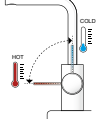
	Číslo výrobku	Popis výrobku	Cena (CZK)	Ks/pal
	HF707154100060	Elektronická umyvadlová baterie s IR-Senzorem pro studenou nebo předmíchanou vodu, výtok 135 mm napájení: baterie 6 V, bez Bluetooth modulu, chrom	16 920	90
	HF707154423060	napájení: baterie 6 V, bez Bluetooth modulu, PVD inox kartáčovaná ocel	23 155	90
	HF707154428060	napájení: baterie 6 V, bez Bluetooth modulu, PVD titan černý mat	18 601	90
	HF707154462060	napájení: baterie 6 V, bez Bluetooth modulu, PVD světle zlatá matná	18 601	90
	HF707154100000	napájení: ze sítě 230 V, s Bluetooth modulem, chrom	18 738	90
	HF707154423000	napájení: ze sítě 230V, s Bluetooth modulem, PVD inox kartáčovaná ocel	25 653	90
	HF707154428000	napájení: ze sítě 230V, s Bluetooth modulem, PVD titan černý mat	20 612	90
	HF707154462000	napájení: ze sítě 230V, s Bluetooth modulem, PVD světle zlatá matná	20 612	90
		HF707153100060	Elektronická umyvadlová baterie s IR-Senzorem, výtok 135 mm napájení: baterie 6 V, bez Bluetooth modulu, chrom	18 228
HF707153423060		napájení: baterie 6 V, bez Bluetooth modulu, PVD inox kartáčovaná ocel	24 940	90
HF707153428060		napájení: baterie 6 V, bez Bluetooth modulu, PVD titan černý mat	20 029	90
HF707153462060		napájení: baterie 6 V, bez Bluetooth modulu, PVD světle zlatá matná	20 029	90
HF707153100000		napájení: ze sítě 230 V, s Bluetooth modulem, chrom	20 047	90
HF707153423000		napájení: ze sítě 230V, s Bluetooth modulem, PVD inox kartáčovaná ocel	27 438	90
HF707153428000		napájení: ze sítě 230V, s Bluetooth modulem, PVD titan černý mat	22 120	90
HF707153462000		napájení: ze sítě 230V, s Bluetooth modulem, PVD světle zlatá matná	22 120	90

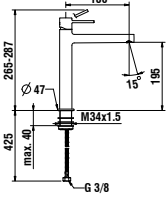
TWINPLUS SLIM

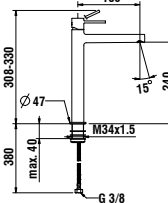
	Číslo výrobku	Popis výrobku	Cena (CZK)	Ks/pal
 	HF505401100000	Umyvadlová stojánková páková baterie s pevným výtokem 110 mm s automatickou výpustí, chrom	7 601	90
	HF505402100000	bez automatické výpusti, chrom	6 234	90
	HF505402423000	bez automatické výpusti, PVD inox kartáčovaná ocel	8 727	90
	HF505402428000	bez automatické výpusti, PVD titan černý mat	9 351	90
	HF505402462000	bez automatické výpusti, PVD světle zlatá matná	9 351	90
 	HF505403100000	Umyvadlová stojánková páková baterie s pevným výtokem 140 mm s automatickou výpustí, chrom	9 089	90
	HF505404100000	bez automatické výpusti, chrom	7 823	90
	HF505404423000	bez automatické výpusti, PVD inox kartáčovaná ocel	10 940	90
	HF505404428000	bez automatické výpusti, PVD titan černý mat	11 724	90
	HF505404462000	bez automatické výpusti, PVD světle zlatá matná	11 724	90
  	HF505447100000	Umyvadlová stojánková páková baterie Eco+ (středová poloha ovládací páčky spustí studenou vodu), s pevným výtokem 140 mm, chrom s automatickou výpustí	9 089	90
	HF505448100000	bez automatické výpusti	8 024	90
  	HF505407100000	Umyvadlová stojánková páková baterie s otočným výtokem 160 mm, chrom s automatickou výpustí	10 075	90
	HF505408100000	bez automatické výpusti	8 547	90
 	HF505414100000	Umyvadlová stojánková páková baterie vysoká, pro umyvadlové mísy, s pevným výtokem 180 mm, výška k perlátoru 190 mm, bez automatické výpusti, chrom	10 879	40
 	HF505419100000	Umyvadlová stojánková páková baterie vysoká, pro umyvadlové mísy, s pevným výtokem 180 mm, výška k perlátoru 240 mm, bez automatické výpusti chrom	11 100	40
	HF505419423000	PVD inox kartáčovaná ocel	15 524	40
	HF505419428000	PVD titan černý mat	16 631	40
	HF505419462000	PVD světle zlatá matná	16 631	40







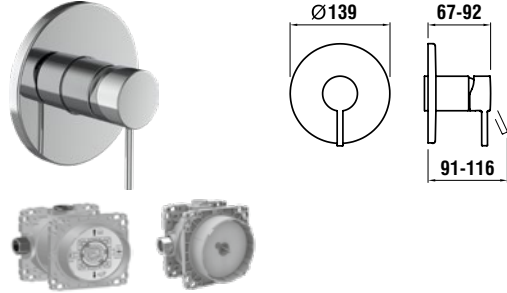
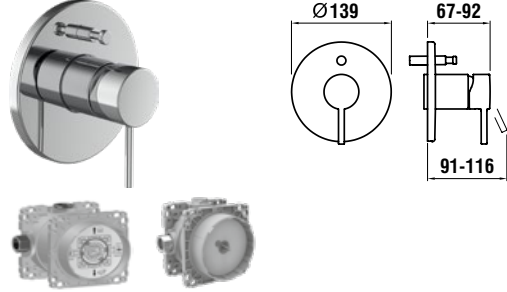
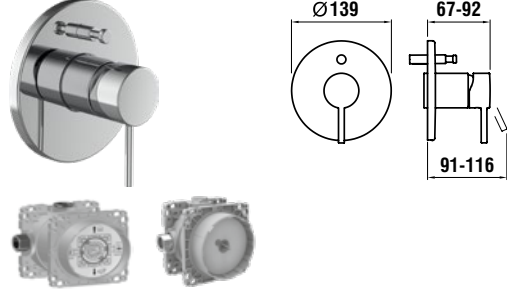
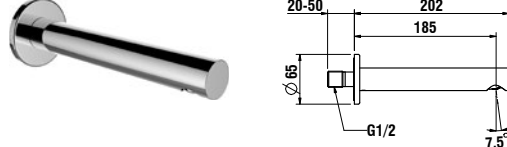



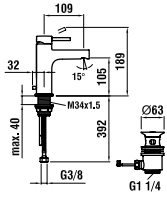

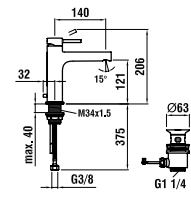
TWINPLUS SLIM

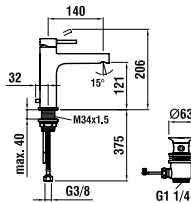
	Číslo výrobku	Popis výrobku	Cena (CZK)	Ks/pal
	HF505410100000 HF505410423000 HF505410428010 HF505410462010	Bidetová páková baterie, pevný výtok 112 mm, s automatickou výpustí chrom PVD inox kartáčovaná ocel PVD titan černý mat PVD světle zlatá matná	9 210 12 890 12 890 12 890	90 90 90 90
	HF505426100000 HF505427100000 Objednat zvlášť: HF574036000000 HF530020000000	Umyvadlová páková nástěnná baterie pro 1-bodové podomítkové těleso Simibox, chrom otočný výtok 175 mm otočný výtok 225 mm Simibox , podomítkové těleso 1-bodové Rozšiřovací set pro podomítkové 1-bodové těleso, 25 mm	7 823 8 024 5 429 1 067	75 75 320 ---
	HF505470100000 HF505470423000 HF505470428000 HF505470462000 HF505471100000 Objednat zvlášť: HF574049000000 HF530023000000	Umyvadlová páková nástěnná baterie pro podomítkové těleso Simibox 2-bodové pevný výtok 195 mm, chrom pevný výtok 195 mm, PVD inox kartáčovaná ocel pevný výtok 195 mm, PVD titan černý mat pevný výtok 195 mm, PVD světle zlatá matná pevný výtok 225 mm, chrom Simibox , podomítkové těleso 2-bodové, kartuše průměr 25 mm Rozšiřovací set pro podomítkové těleso Simibox 2-bodové, délka 25 mm, průměr 25 mm	6 495 9 089 9 733 9 733 6 556 7 242 3 067	300 300 300 300 300 190 ---
	HF505450100600 HF505450423600 HF505450428600 HF505450462600	Sprchová nástěnná páková baterie, se sprchovou hadicí 1500 mm a ruční sprchou MyTwin100 chrom PVD inox kartáčovaná ocel PVD titan černý mat PVD světle zlatá matná	10 075 14 117 15 122 15 122	84 84 84 84
	HF505455100000 HF505455100040 Objednat zvlášť: HF574036000000 HF530020000000	Sprchová páková nástěnná baterie pro podomítkové těleso Simibox 1-bodové, chrom se sprchovou syntetickou hadicí 1500 mm a ruční sprchou MyTwin100 bez sprchového příslušenství Simibox , podomítkové těleso 1-bodové Rozšiřovací set pro podomítkové 1-bodové těleso, 25 mm	6 817 5 108 5 429 1 067	75 75 320 ---

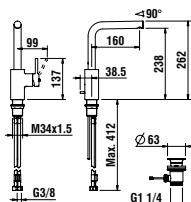
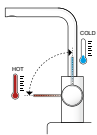
TWINPLUS SLIM

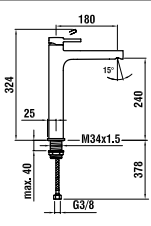
	Číslo výrobku	Popis výrobku	Cena (CZK)	Ks/pal
	<p>HF505460100600 chrom</p> <p>HF505460423600 PVD inox kartáčovaná ocel</p> <p>HF505460428600 PVD titan černý mat</p> <p>HF505460462600 PVD světle zlatá matná</p>	<p>13 031</p> <p>18 239</p> <p>19 546</p> <p>19 546</p>	<p>84</p> <p>84</p> <p>84</p> <p>84</p>	
	<p>HF505478100000 chrom</p> <p>HF505478423000 PVD inox kartáčovaná ocel</p> <p>HF505478428000 PVD titan černý mat</p> <p>HF505478462000 PVD světle zlatá matná</p> <p><i>Objednat zvlášť:</i></p> <p>HF574007000000 Simibox, těleso pro podomítkové baterie</p> <p>HF574037000000 Simibox Light, těleso pro podomítkové baterie s uzavíracím ventilem</p> <p>HF574038000000 Simibox Light, těleso pro podomítkové baterie bez uzavíracího ventilu</p>	<p>5 611</p> <p>7 843</p> <p>8 406</p> <p>8 406</p> <p>3 737</p> <p>3 736</p> <p>3 269</p>	<p>140</p> <p>140</p> <p>140</p> <p>140</p> <p>140</p> <p>168</p> <p>168</p>	
	<p>HF505479100000 chrom</p> <p>HF505479423000 PVD inox kartáčovaná ocel</p> <p>HF505479428000 PVD titan černý mat</p> <p>HF505479462000 PVD světle zlatá matná</p> <p><i>Objednat zvlášť:</i></p> <p>HF574007000000 Simibox, těleso pro podomítkové baterie</p> <p>HF574037000000 Simibox Light, těleso pro podomítkové baterie s uzavíracím ventilem</p> <p>HF574038000000 Simibox Light, těleso pro podomítkové baterie bez uzavíracího ventilu</p>	<p>6 435</p> <p>8 989</p> <p>9 632</p> <p>9 632</p> <p>3 737</p> <p>3 736</p> <p>3 269</p>	<p>140</p> <p>140</p> <p>140</p> <p>140</p> <p>140</p> <p>168</p> <p>168</p>	
	<p>HF505489100000 chrom</p> <p>HF505489423000 PVD inox kartáčovaná ocel</p> <p>HF505489428000 PVD titan černý mat</p> <p>HF505489462000 PVD světle zlatá matná</p> <p><i>Objednat zvlášť:</i></p> <p>HF574007000000 Simibox, těleso pro podomítkové baterie</p> <p>HF574037000000 Simibox Light, těleso pro podomítkové baterie s uzavíracím ventilem</p> <p>HF574038000000 Simibox Light, těleso pro podomítkové baterie bez uzavíracího ventilu</p>	<p>7 440</p> <p>9 994</p> <p>10 638</p> <p>10 638</p> <p>3 737</p> <p>3 736</p> <p>3 269</p>	<p>140</p> <p>140</p> <p>140</p> <p>140</p> <p>140</p> <p>168</p> <p>168</p>	
	<p>HF505469100000 chrom</p> <p>HF505469423000 PVD inox kartáčovaná ocel</p> <p>HF505469428000 PVD titan černý mat</p> <p>HF505469462000 PVD světle zlatá matná</p>	<p>5 188</p> <p>7 260</p> <p>7 762</p> <p>7 762</p>	<p>450</p> <p>450</p> <p>450</p> <p>450</p>	

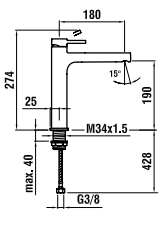
TWINPLUS

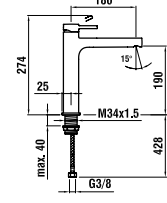
	Číslo výrobku	Popis výrobku	Cena (CZK)	Ks/pal
 	HF905401100000 HF905402100000	Umyvadlová páková baterie s výtokem 109 mm, průtok 5,7 l/min, chrom s automatickou výpustí bez automatické výpusti	7 690 6 333	90 90
 	HF905403100000 HF905404100000	Umyvadlová páková baterie s výtokem 140 mm, průtok 5,7 l/min, chrom s automatickou výpustí bez automatické výpusti	9 275 7 916	90 90
  	HF905447100000 HF905448100000	Umyvadlová páková baterie Eco+ (středová poloha ovládací páčky spustí studenou vodu), s výtokem 140 mm, chrom s automatickou výpustí bez automatické výpusti	9 457 8 320	90 90
  	HF905407100000 HF905408100000	Umyvadlová páková baterie s otočným výtokem 160 mm, chrom s automatickou výpustí bez automatické výpusti	10 222 9 206	90 90
 	HF905419100000	Umyvadlová páková baterie vysoká, bez automatické výpusti, pevný výtok délka 180 mm, výška k perlátoru 240 mm, chrom	12 156	40
  	HF905414100060	Umyvadlová stojánková páková baterie pro umyvadlové mísy Eco+, bez automatické výpusti, s výtokem 180 mm, průtok 5,7 l/min, chrom	11 082	40
 	HF905414100000	Umyvadlová páková baterie pro umyvadlové mísy, bez automatické výpusti, s výtokem 180 mm, průtok 5,7 l/min, chrom	11 082	40

TWINPLUS

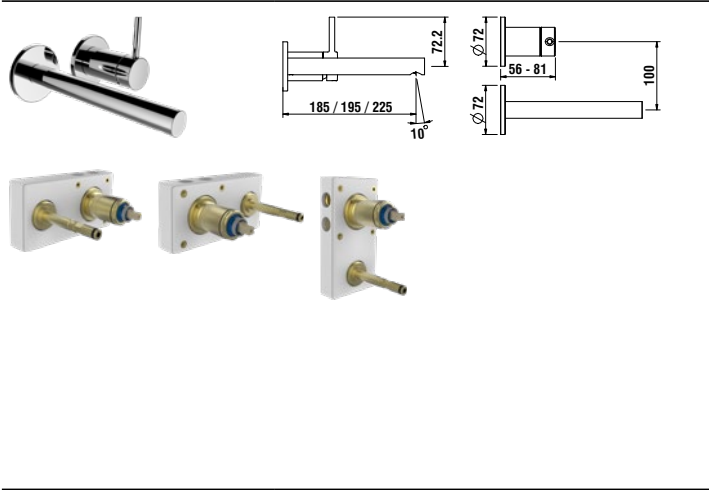
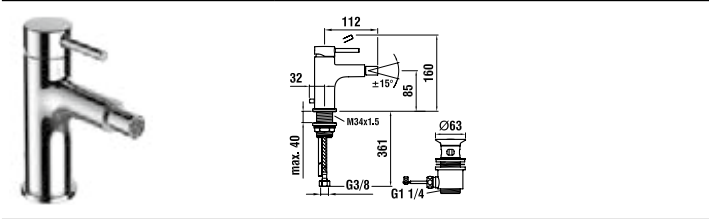
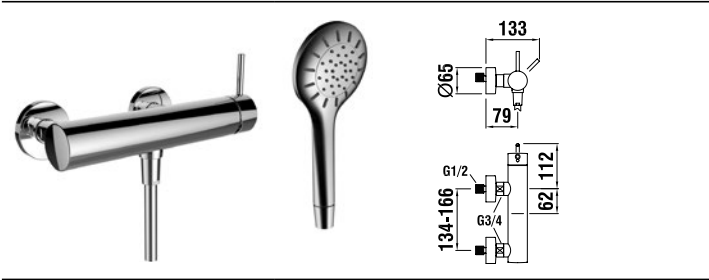
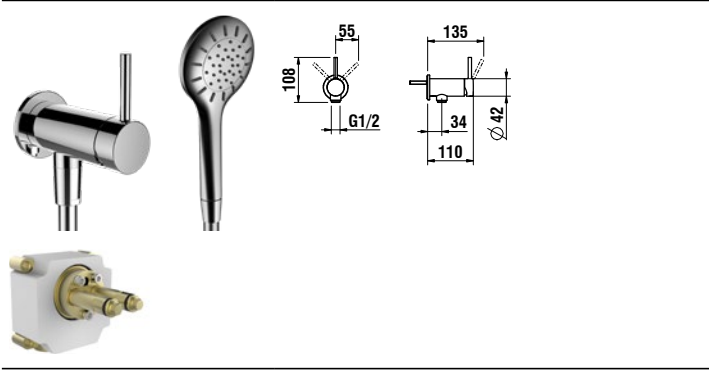
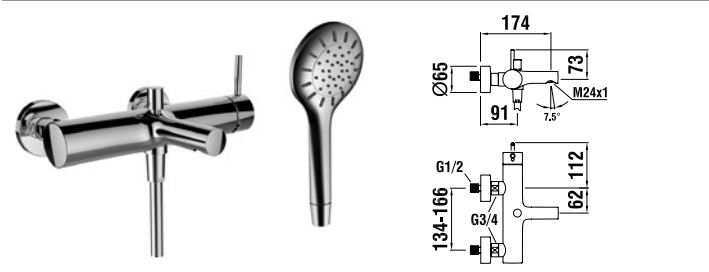
	Číslo výrobku	Popis výrobku	Cena (CZK)	Ks/pal
	<p>HF905470100000</p> <p>HF905471100000</p> <p><i>Objednat zvlášť:</i></p> <p>HF574046000000</p> <p>HF574047000000</p> <p>HF574048000000</p> <p>HF530024000000</p>	<p>Umyvadlová páková nástěnná baterie pro podomítkové těleso Simibox 2-bodové, chrom</p> <p>pevný výtok 195 mm</p> <p>pevný výtok 225 mm</p> <p>Simibox, podomítkové těleso 2-bodový, páka vpravo, kartuše průměr 35 mm</p> <p>Simibox, podomítkové těleso 2-bodový, páka vlevo, kartuše průměr 35 mm</p> <p>Simibox, podomítkové těleso 2-bodový, páka nahoře, kartuše průměr 35 mm</p> <p>Rozšiřovací set pro podomítkové těleso Simibox 2-bodové, délka 25 mm, průměr 35 mm</p>	<p>6 391</p> <p>7 136</p> <p>7 201</p> <p>7 201</p> <p>7 201</p> <p>3 423</p>	<p>300</p> <p>300</p> <p>190</p> <p>190</p> <p>190</p> <p>800</p>
	<p>HF905410100000</p>	<p>Bidetová páková baterie, s automatickou výpustí, průtok 5,7 l/min, chrom</p>	<p>8 593</p>	<p>90</p>
	<p>HF905450100600</p>	<p>Sprchová nástěnná páková baterie, průtok 10,8 l/min - měřeno u ruční sprchy, chrom, se sprchovou hadicí 1500 mm a ruční sprchou MyTwin100</p>	<p>9 388</p>	<p>84</p>
	<p>HF905455100000</p> <p>HF905455100040</p> <p><i>Objednat zvlášť:</i></p> <p>HF574036000000</p> <p>HF530020000000</p>	<p>Sprchová páková nástěnná baterie pro podomítkové těleso Simibox 1-bodové, chrom</p> <p>se sprchovou syntetickou hadicí 1500 mm a ruční sprchou MyTwin100</p> <p>bez sprchového příslušenství</p> <p>Simibox, podomítkové těleso 1-bodové</p> <p>Rozšiřovací set pro podomítkové 1-bodové těleso, 25 mm</p>	<p>6 323</p> <p>4 716</p> <p>5 429</p> <p>1 067</p>	<p>75</p> <p>75</p> <p>320</p> <p>---</p>
	<p>HF905460100600</p>	<p>Vanová nástěnná páková baterie, průtok 10,8 l/min - měřeno u ruční sprchy, chrom, se sprchovou hadicí 1500 mm a ruční sprchou MyTwin100</p>	<p>12 215</p>	<p>84</p>

TWINPLUS

	Číslo výrobku	Popis výrobku	Cena (CZK)	Ks/pal
	HF905478100000	Vrchní sada podomítkové sprchové baterie pro Simibox nebo Simibox Light, chrom	5 202	140
	<i>Objednat zvlášť:</i>			
	HF574007000000	Simibox , těleso pro podomítkové baterie	3 737	140
	HF574037000000	Simibox Light , těleso pro podomítkové baterie s uzavíracím ventilem	3 736	168
	HF574038000000	Simibox Light , těleso pro podomítkové baterie bez uzavíracího ventilu	3 269	168
	HF905479100000	Vrchní sada podomítkové vanové baterie, s přepínačem, pro Simibox nebo Simibox Light, chrom bez zavzdušňovacího ventilu	5 881	140
	HF905489100000	se zavzdušňovacím ventilem	7 012	140
	<i>Objednat zvlášť:</i>			
	HF574007000000	Simibox , těleso pro podomítkové baterie	3 737	140
	HF574037000000	Simibox Light , těleso pro podomítkové baterie s uzavíracím ventilem	3 736	168
	HF574038000000	Simibox Light , těleso pro podomítkové baterie bez uzavíracího ventilu	3 269	168
	HF905451100600	Sprchová nástěnná termostatická baterie, chrom, se sprchovou syntetickou hadicí 1500 mm a ruční sprchou MyTwin100	11 718	70
	HF905461100600	Vanová nástěnná termostatická baterie, chrom, se sprchovou syntetickou hadicí 1500 mm a ruční sprchou MyTwin100, chrom	14 573	70
	HF505469100000	Vanový nástěnný výtok, délka 185 mm, připojení 1/2", chrom	5 188	450
	HF905426100000	Vrchní sada podomítkové umyvadlové baterie pro 1-bodové podomítkové těleso Simibox, chrom otočný výtok 175 mm	8 002	75
	HF905427100000	otočný výtok 225 mm	8 277	75
	<i>Objednat zvlášť:</i>			
	HF574036000000	Simibox , podomítkové těleso 1-bodové	5 429	320
	HF530020000000	Rozšiřovací set pro podomítkové 1-bodové těleso, 25 mm	1 067	---

TWINPLUS

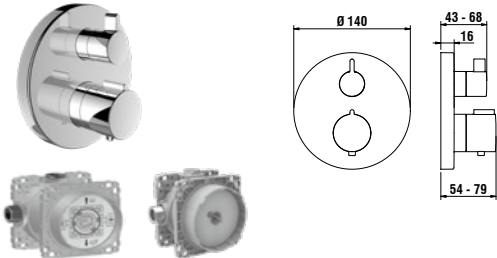
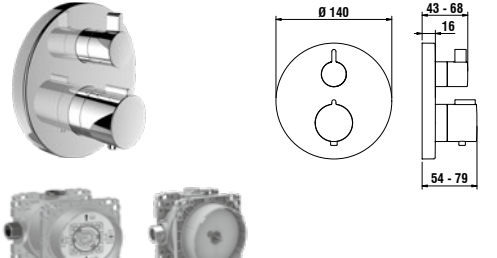
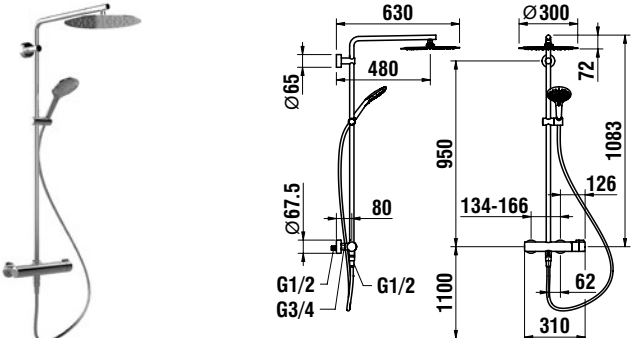
	Číslo výrobku	Popis výrobku	Cena (CZK)	Ks/pal
	<p>Vrchní termostatická sada pro podomítkové sprchové baterie s 1-cestným přepínačem</p> <p>HF905474100000 chrom</p> <p>HF905474423000 PVD inox kartáčovaná ocel</p> <p>HF905474428000 PVD titan černý mat</p> <p>HF905474465000 PVD zlatorůžová</p> <p>HF905474462000 PVD světle zlatá matná</p> <p>HF905474463000 PVD zlatá lesklá</p> <p><i>Objednat zvlášť:</i></p> <p>HF574007000000 Simibox, těleso pro podomítkové baterie</p> <p>HF574037000000 Simibox Light, těleso pro podomítkové baterie s uzavíracím ventilem</p> <p>HF574038000000 Simibox Light, těleso pro podomítkové baterie bez uzavíracího ventilu</p>	<p>13 690 ---</p> <p>16 813 140</p> <p>18 075 140</p> <p>18 075 140</p> <p>19 184 140</p> <p>19 184 140</p> <p>3 737 140</p> <p>3 736 168</p> <p>3 269 168</p>		
	<p>Vrchní termostatická sada pro podomítkové vanové/sprchové baterie, s 2-cestným přepínačem</p> <p>HF905475100000 bez zavzdušňovacího ventilu, chrom</p> <p>HF905475423000 bez zavzdušňovacího ventilu, PVD inox kartáčovaná ocel</p> <p>HF905475428000 bez zavzdušňovacího ventilu, PVD titan černý mat</p> <p>HF905475465000 bez zavzdušňovacího ventilu, PVD zlatorůžová</p> <p>HF905475462000 bez zavzdušňovacího ventilu, PVD světle zlatá matná</p> <p>HF905475463000 bez zavzdušňovacího ventilu, PVD zlatá lesklá</p> <p>HF905485100000 se zavzdušňovacím ventilem, chrom</p> <p><i>Objednat zvlášť:</i></p> <p>HF574007000000 Simibox, těleso pro podomítkové baterie</p> <p>HF574037000000 Simibox Light, těleso pro podomítkové baterie s uzavíracím ventilem</p> <p>HF574038000000 Simibox Light, těleso pro podomítkové baterie bez uzavíracího ventilu</p>	<p>13 973 ---</p> <p>17 151 140</p> <p>18 412 140</p> <p>18 412 140</p> <p>19 566 140</p> <p>19 566 140</p> <p>15 417 ---</p> <p>3 737 140</p> <p>3 736 168</p> <p>3 269 168</p>		
	<p>HF905457100600 Sprchový sloup, chrom termostatická baterie, tenká hlavová sprcha s dešťovým efektem Ø 300 mm, sprchová syntetická hadice 1500 mm a ruční sprcha MyTwin120, 3 druhy proudu</p>	<p>37 931</p>	<p>10</p>	

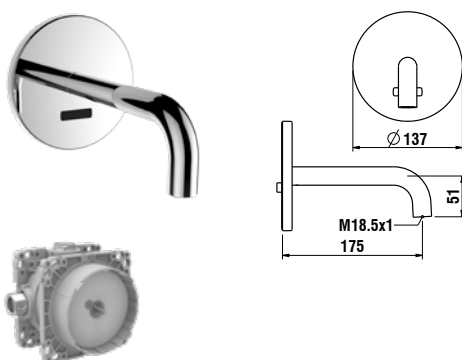
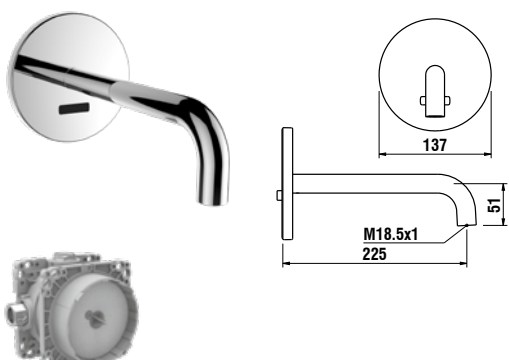
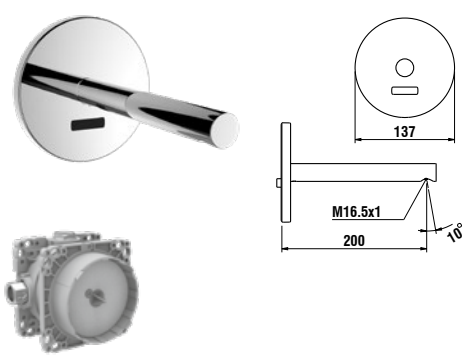

TWINTRONIC

	Číslo výrobku	Popis výrobku	Cena (CZK)	Ks/pal	
		Vrchní sada podomítkového nástěnného výtoku, s IR - Sensorem pro studenou a přednastavenou teplotu vody, výtok 175 mm, pro montáž na Simibox nebo Simibox Light			
	HF707023100060	napájení: baterie 6 V, chrom	18 327	90	
	HF707023100000	napájení: ze sítě 230 V (vč. Bluetooth modulu – nastavení přes Laufen_app), chrom	20 765	90	
	HF707023423060	napájení: baterie 6 V, PVD inox kartáčovaná ocel	19 927	90	
	HF707023423000	napájení: ze sítě 230 V (vč. Bluetooth modulu – nastavení přes Laufen_app), PVD inox kartáčovaná ocel	22 286	90	
	<i>Objednat zvlášť:</i>				
	HF574037000000	Simibox Light , těleso pro podomítkové baterie s uzavíracím ventilem	3 736	168	
	HF574038000000	Simibox Light , těleso pro podomítkové baterie bez uzavíracího ventilu	3 269	168	
H8911320000001	Bluetooth modul pro nastavení a servis baterie	7 628	---		
		Vrchní sada podomítkového nástěnného výtoku, s IR - Sensorem pro studenou a přednastavenou teplotu vody, výtok 225 mm, pro montáž na Simibox nebo Simibox Light			
	HF707025100060	napájení: baterie 6 V, chrom	19 090	90	
	HF707025100000	napájení: ze sítě 230 V (vč. Bluetooth modulu – nastavení přes Laufen_app), chrom	21 558	90	
	HF707025423060	napájení: baterie 6 V, PVD inox kartáčovaná ocel	20 687	90	
	HF707025423000	napájení: ze sítě 230 V (vč. Bluetooth modulu – nastavení přes Laufen_app), PVD inox kartáčovaná ocel	23 015	90	
	<i>Objednat zvlášť:</i>				
	HF574037000000	Simibox Light , těleso pro podomítkové baterie s uzavíracím ventilem	3 736	168	
	HF574038000000	Simibox Light , těleso pro podomítkové baterie bez uzavíracího ventilu	3 269	168	
H8911320000001	Bluetooth modul pro nastavení a servis baterie	7 628	---		
		Vrchní sada podomítkového nástěnného výtoku, s IR - Sensorem pro studenou a přednastavenou teplotu vody, výtok 200 mm, pro montáž na Simibox nebo Simibox Light			
	HF707027100060	napájení: baterie 6 V, chrom	18 708	90	
	HF707027100000	napájení: ze sítě 230 V (vč. Bluetooth modulu – nastavení přes Laufen_app), chrom	21 175	90	
	HF707027423060	napájení: baterie 6 V, PVD inox kartáčovaná ocel	20 271	90	
	HF707027423000	napájení: ze sítě 230 V (vč. Bluetooth modulu – nastavení přes Laufen_app), PVD inox kartáčovaná ocel	22 651	90	
	<i>Objednat zvlášť:</i>				
	HF574037000000	Simibox Light , těleso pro podomítkové baterie s uzavíracím ventilem	3 736	168	
	HF574038000000	Simibox Light , těleso pro podomítkové baterie bez uzavíracího ventilu	3 269	168	
H8911320000001	Bluetooth modul pro nastavení a servis baterie	7 628	---		

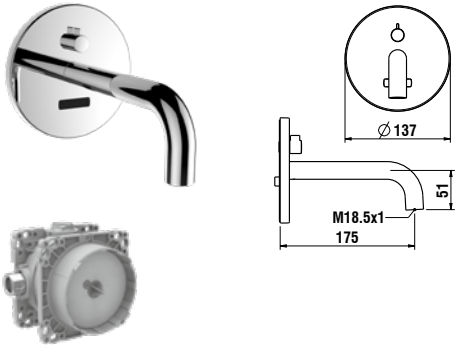
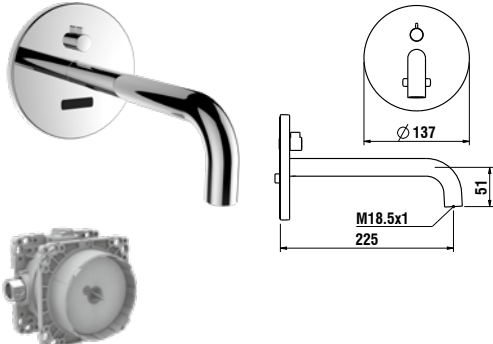
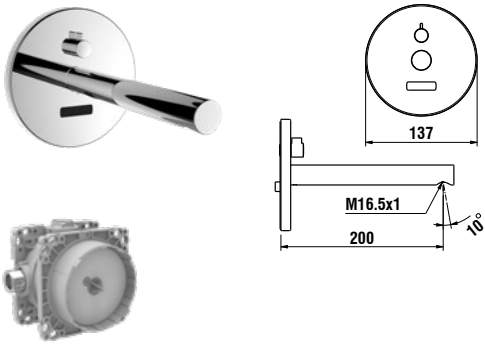

TWINTRONIC

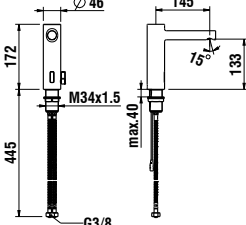
	Číslo výrobku	Popis výrobku	Cena (CZK)	Ks/pal	
	HF707022100060	Vrchní sada podomítkové nástěnné baterie, s IR - Sensořem s regulací teploty na těle baterie, výtok 175 mm, pro montáž na Simibox nebo Simibox Light napájení: baterie 6 V, chrom	22 086	90	
	HF707022100000	napájení: ze sítě 230 V (vč. Bluetooth modulu – nastavení přes Laufen_app), chrom	24 671	90	
	HF707022423060	napájení: baterie 6 V, PVD inox kartáčovaná ocel	23 522	90	
	HF707022423000	napájení: ze sítě 230 V (vč. Bluetooth modulu – nastavení přes Laufen_app), PVD inox kartáčovaná ocel	25 992	90	
	<i>Objednat zvlášť:</i>				
	HF574037000000	Simibox Light , těleso pro podomítkové baterie s uzavíracím ventilem	3 736	168	
	HF574038000000	Simibox Light , těleso pro podomítkové baterie bez uzavíracího ventilu	3 269	168	
HF891132000001	Bluetooth modul pro nastavení a servis baterie	7 628	---		
	HF707024100060	Vrchní sada podomítkové nástěnné baterie, s IR - Sensořem s regulací teploty na těle baterie, výtok 225 mm, pro montáž na Simibox nebo Simibox Light napájení: baterie 6 V, chrom	22 849	90	
	HF707024100000	napájení: ze sítě 230 V (vč. Bluetooth modulu – nastavení přes Laufen_app), chrom	25 346	90	
	HF707024423060	napájení: baterie 6 V, PVD inox kartáčovaná ocel	24 251	90	
	HF707024423000	napájení: ze sítě 230 V (vč. Bluetooth modulu – nastavení přes Laufen_app), PVD inox kartáčovaná ocel	26 637	90	
	<i>Objednat zvlášť:</i>				
	HF574037000000	Simibox Light , těleso pro podomítkové baterie s uzavíracím ventilem	3 736	168	
	HF574038000000	Simibox Light , těleso pro podomítkové baterie bez uzavíracího ventilu	3 269	168	
HF891132000001	Bluetooth modul pro nastavení a servis baterie	7 628	---		
	HF707026100060	Vrchní sada podomítkové nástěnné baterie, s IR - Sensořem s regulací teploty na těle baterie, výtok 200 mm, pro montáž na Simibox nebo Simibox Light napájení: baterie 6 V, chrom	22 467	90	
	HF707026100000	napájení: ze sítě 230 V (vč. Bluetooth modulu – nastavení přes Laufen_app), chrom	24 935	90	
	HF707026423060	napájení: baterie 6 V, PVD inox kartáčovaná ocel	23 885	90	
	HF707026423000	napájení: ze sítě 230 V (vč. Bluetooth modulu – nastavení přes Laufen_app), PVD inox kartáčovaná ocel	26 244	90	
	<i>Objednat zvlášť:</i>				
	HF574037000000	Simibox Light , těleso pro podomítkové baterie s uzavíracím ventilem	3 736	168	
	HF574038000000	Simibox Light , těleso pro podomítkové baterie bez uzavíracího ventilu	3 269	168	
HF891132000001	Bluetooth modul pro nastavení a servis baterie	7 628	---		

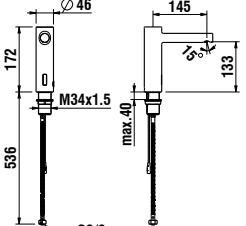

TWINTRONIC

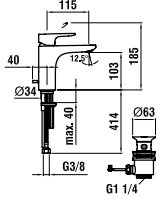
	Číslo výrobku	Popis výrobku	Cena (CZK)	Ks/pal
 	HF707003100060	Elektronická umyvadlová baterie s IR-Senzorem, výtok 145 mm napájení: baterie 6 V, bez Bluetooth modulu, chrom	18 228	90
	HF707003100000	napájení: ze sítě 230 V (vč. Bluetooth modulu – nastavení přes Laufen_app), chrom	20 047	90
	HF707003423060	napájení: baterie 6 V, bez Bluetooth modulu, PVD inox kartáčovaná ocel	24 940	90
	HF707003423000	napájení: ze sítě 230 V (vč. Bluetooth modulu – nastavení přes Laufen_app), PVD inox kartáčovaná ocel	27 438	90
 	HF707004100060	Elektronická umyvadlová baterie s IR-Senzorem pro studenou nebo předmíchanou vodu, výtok 145 mm napájení: baterie 6 V, bez Bluetooth modulu, chrom	16 920	90
	HF707004100000	napájení: ze sítě 230 V (vč. Bluetooth modulu – nastavení přes Laufen_app), chrom	18 738	90
	HF707004423060	napájení: baterie 6 V, bez Bluetooth modulu, PVD inox kartáčovaná ocel	23 155	90
	HF707004423000	napájení: ze sítě 230 V (vč. Bluetooth modulu – nastavení přes Laufen_app), PVD inox kartáčovaná ocel	25 653	90

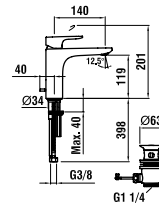
CITYPLUS

	Číslo výrobku	Popis výrobku	Cena (CZK)	Ks/pal
 	HF905301100000	Umyvadlová páková baterie s výtokem 115 mm, průtok 5,7 l/min, chrom s automatickou výpustí	8 360	90
	HF905302100000	bez automatické výpusti	7 028	90
 	HF905303100000	Umyvadlová páková baterie s výtokem 140 mm, průtok 5,7 l/min, chrom s automatickou výpustí	10 011	90
	HF905304100000	bez automatické výpusti	8 697	90

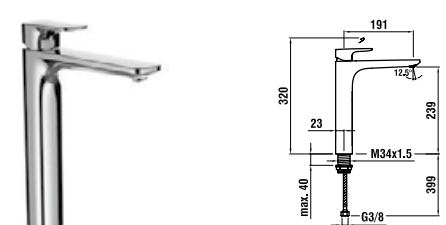
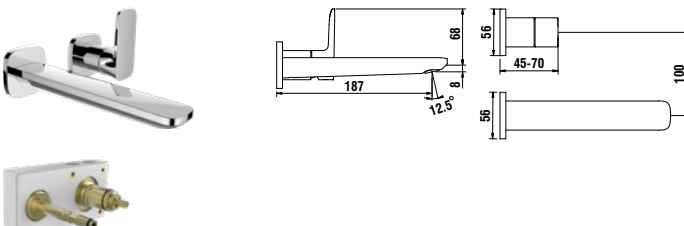
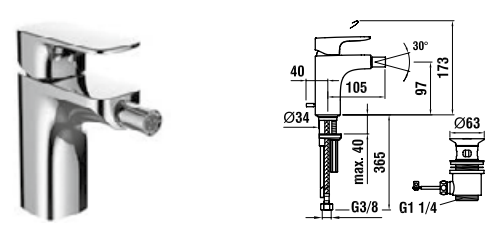
CITYPLUS

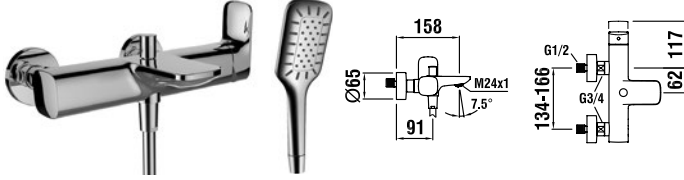
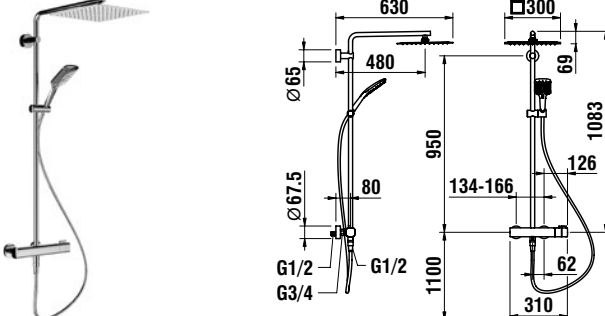
	Číslo výrobku	Popis výrobku	Cena (CZK)	Ks/pal
	HF905314100000	Umyvadlová páková baterie pro umyvadlové mísy, s výtokem 191 mm, průtok 5,7 l/min, bez automatické výpusti, chrom	11 535	40
	HF905370100000	Umyvadlová páková nástěnná baterie pro podomítkové těleso Simibox 2-bodové, pevný výtok 185 mm, chrom	7 139	300
	HF574049000000	Simibox, podomítkové těleso 2-bodové, kartuše průměr 25 mm	7 242	190
	HF530023000000	Rozšiřovací set pro podomítkové těleso Simibox 2-bodové, délka 25 mm, průměr 25 mm	3 067	---
	HF905310100000	Bidetová páková baterie, průtok 5,7 l/min, s automatickou výpustí, chrom	9 302	90
	HF905350100600	Sprchová nástěnná páková baterie, průtok 10,8 l/min – měřeno u ruční sprchy, se sprchovou hadicí 1500 mm a ruční sprchou MyCity100, chrom	10 535	84
	HF905360100600	Vanová nástěnná páková baterie, průtok 10,8 l/min – měřeno u ruční sprchy, se sprchovou hadicí 1500 mm a ruční sprchou MyCity100, chrom	13 721	84
	HF905357100600	Sprchový sloup, chrom termostatická baterie, tenká hlavová sprcha s dešťovým efektem 300 x 300 mm, sprchová syntetická hadice 1500 mm a ruční sprcha MyCity120, 3 druhy proudu	39 314	10



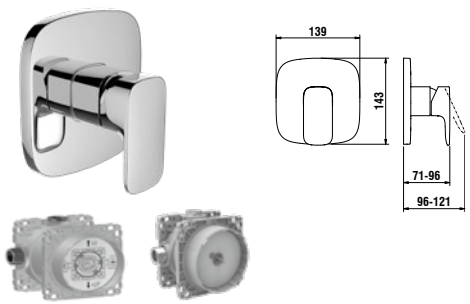
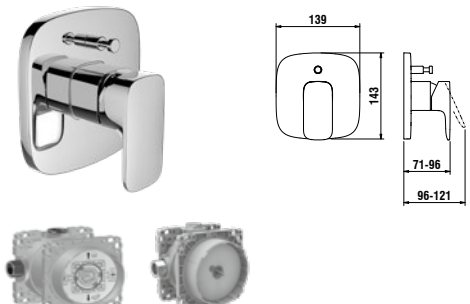
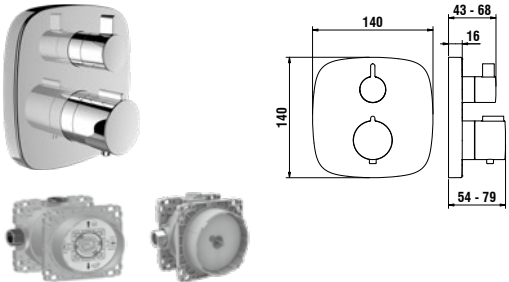
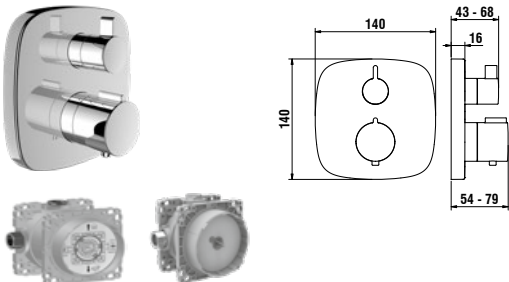
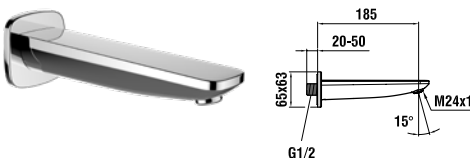



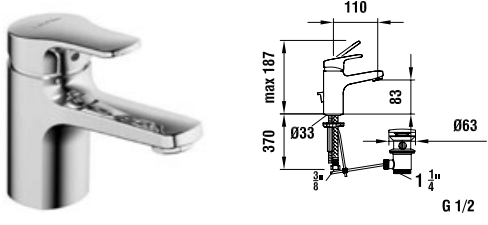
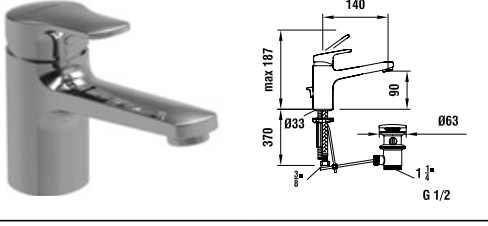
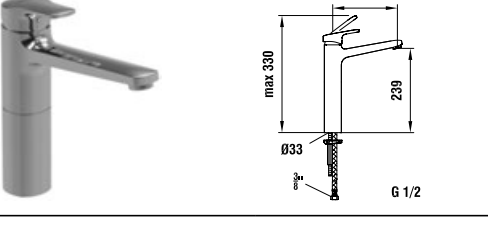
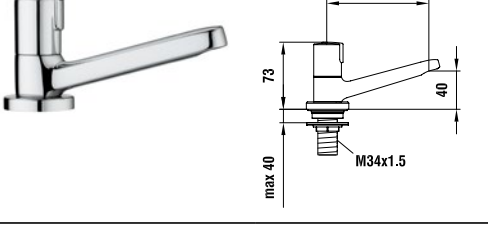
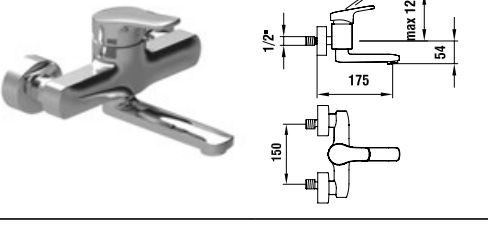
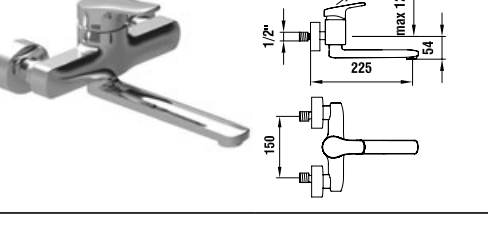
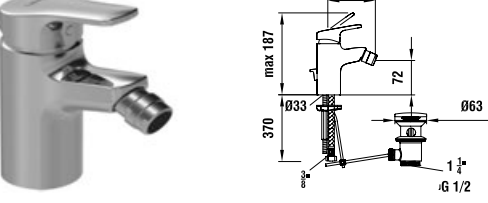



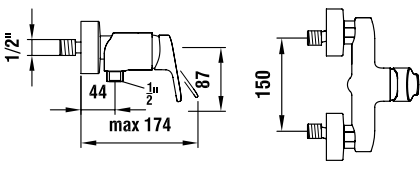

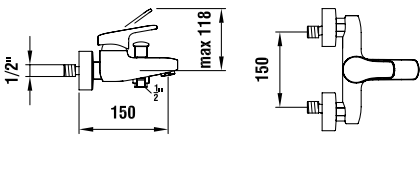
CITYPLUS

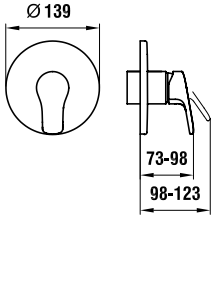
	Číslo výrobku	Popis výrobku	Cena (CZK)	Ks/pal
	HF905378100000	Vrchní sada podomítkové sprchové baterie pro Simibox nebo Simibox Light, chrom	6 136	140
	<i>Objednat zvlášť:</i>			
	HF574007000000	Simibox , těleso pro podomítkové baterie	3 737	140
	HF574037000000	Simibox Light , těleso pro podomítkové baterie s uzavíracím ventilem	3 736	168
	HF574038000000	Simibox Light , těleso pro podomítkové baterie bez uzavíracího ventilu	3 269	168
	HF905379100000	Vrchní sada podomítkové vanové baterie pro Simibox nebo Simibox Light, chrom s přepínačem	6 897	140
	HF905389100000	s přepínačem a zavzdušňovacím ventilem	8 245	140
	<i>Objednat zvlášť:</i>			
	HF574007000000	Simibox , těleso pro podomítkové baterie	3 737	140
	HF574037000000	Simibox Light , těleso pro podomítkové baterie s uzavíracím ventilem	3 736	168
	HF905374100000	CITYTHERM Vrchní termostatická sada pro podomítkové sprchové baterie, s 1-cestným přepínačem, chrom	13 690	---
	<i>Objednat zvlášť:</i>			
	HF574007000000	Simibox , těleso pro podomítkové baterie	3 737	140
	HF574037000000	Simibox Light , těleso pro podomítkové baterie s uzavíracím ventilem	3 736	168
	HF574038000000	Simibox Light , těleso pro podomítkové baterie bez uzavíracího ventilu	3 269	168
	HF905375100000	CITYTHERM Vrchní termostatická sada pro podomítkové vanové/sprchové baterie, s 2-cestným přepínačem, chrom bez zavzdušňovacího ventilu	13 973	---
	HF905385100000	se zavzdušňovacím ventilem	15 417	---
	<i>Objednat zvlášť:</i>			
	HF574007000000	Simibox , těleso pro podomítkové baterie	3 737	140
	HF574037000000	Simibox Light , těleso pro podomítkové baterie s uzavíracím ventilem	3 736	168
HF574038000000	Simibox Light , těleso pro podomítkové baterie bez uzavíracího ventilu	3 269	168	
	HF905369100000	Vanový nástěnný výtok, délka 185 mm, chrom	5 892	450

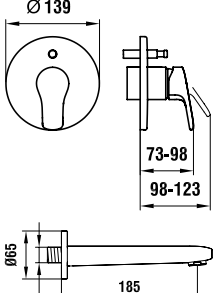
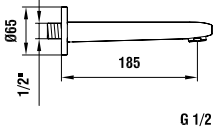
CITYPRO

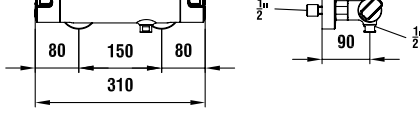
	Číslo výrobku	Popis výrobku	Cena (CZK)	Ks/pal
	HF500901100000	Umyvadlová stojánková páková baterie s výtokem 110 mm, kartuše Ecototal, průtok 6,4 l/min, chrom s automatickou výpustí	3 755	90
	HF500902100000	bez automatické výpusti	3 008	90
	HF500903100000	Umyvadlová stojánková páková baterie s výtokem 140 mm, kartuše Ecototal, průtok 6,4 l/min, chrom s automatickou výpustí	3 943	90
	HF500904100000	bez automatické výpusti	3 116	90
	HF500914100000	Umyvadlová páková baterie pro umyvadlové mísy s výtokem 190 mm, kartuše Ecototal, průtok 6,3 l/min, bez automatické výpusti, chrom	5 447	40
	HF500915100000	Baterie na studenou vodu s výtokem 110 mm, bez automatické výpusti, průtok 9,7 l/min, chrom	2 015	182
	HF500922100600	Umyvadlová nástěnná páková baterie, kartuše Ecototal, průtok 5,8 l/min, raménko 175 mm, chrom	5 122	75
	HF500923100600	Umyvadlová nástěnná páková baterie, kartuše Ecototal, průtok 5,8 l/min, raménko 225 mm, chrom	5 209	75
	HF500910100000	Bidetová páková baterie, kartuše Ecototal, průtok 10,2 l/min, s automatickou výpustí, chrom	3 810	90

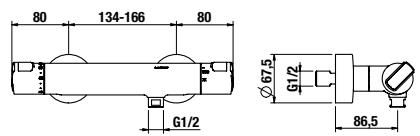
CITYPRO

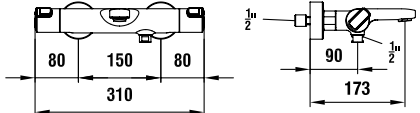
	Číslo výrobku	Popis výrobku	Cena (CZK)	Ks/pal
 	HF500952100600	Sprchová nástěnná páková baterie, kartuše Ecototal, průtok 16,2 l/min, chrom	6 507	75
	HF500952100640	se sprchovou hadicí 150 cm a ruční sprchou Aquajet bez sprchového příslušenství	3 428	75
 	HF500962100600	Vanová nástěnná páková baterie, kartuše Ecototal, průtok 19,2 l/min, chrom	7 376	75
	HF500962100640	se sprchovou hadicí 150 cm a ruční sprchou Aquajet bez sprchového příslušenství	4 720	75
 	HF500978100000	Vrchní sada podomítkové sprchové baterie pro Simibox nebo Simibox Light, chrom	4 931	140
	HF574007000000	<i>Objednat zvlášť:</i> Simibox , těleso pro podomítkové baterie	3 737	140
	HF574037000000	Simibox Light , těleso pro podomítkové baterie s uzavíracím ventilem	3 736	168
	HF574038000000	Simibox Light , těleso pro podomítkové baterie bez uzavíracího ventilu	3 269	168
  	HF500979100000	Vrchní sada podomítkové vanové baterie s přepínačem pro Simibox nebo Simibox Light, průtok: vanový výtok 20,6 l/min, sprcha 18,1 l/min, chrom	5 787	140
	HF500989100000	s přepínačem s přepínačem a zavzdušňovacím ventilem	7 362	140
	HF500971100000	<i>Objednat zvlášť:</i> Nástěnný výtok , 185 mm	1 505	384
	HF574007000000	Simibox , těleso pro podomítkové baterie	3 737	140
	HF574037000000	Simibox Light , těleso pro podomítkové baterie s uzavíracím ventilem	3 736	168
	HF574038000000	Simibox Light , těleso pro podomítkové baterie bez uzavíracího ventilu	3 269	168
 	HF500950100600	Sprchová termostatická nástěnná baterie, průtok 15 l/min, chrom, s ruční sprchou a sprchové hdice	6 851	70
 	H3339570044051	Sprchová termostatická nástěnná baterie s Handicap ovladači, bez sprchového příslušenství	9 458	70
 	HF500960100600	Vanová termostatická nástěnná baterie, průtok: vanový výtok 20 l/min, sprcha 14,3 l/min, chrom, s ruční sprchou a sprchové hdice	7 110	70

CITYPRO

	Číslo výrobku	Popis výrobku	Cena (CZK)	Ks/pal
	HF500957100600	Sprchový sloup, chrom průtok 15 l/min, termostatická baterie, hlavová sprcha s dešťovým efektem, průměr 206 mm, sprchová hadice 1500 mm, ruční sprcha AquaJet mono	18 015	14







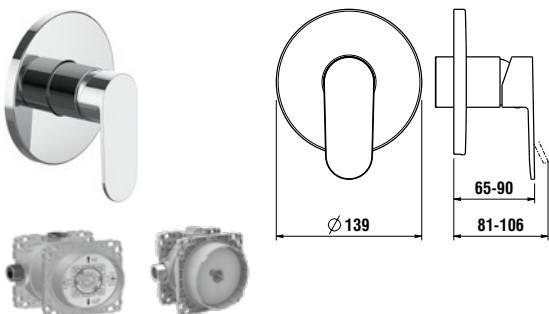

LIBERTY PRO

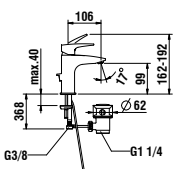
	Číslo výrobku	Popis výrobku	Cena (CZK)	Ks/pal
	HF500903100094 HF500904100094	Umyvadlová stojánková páková baterie s pevným výtokem 140 mm, kartuše Ecototal, s lékařskou pákou, chrom s automatickou výpustí bez automatické výpusti	6 552 5 704	90 90
	HF500922100694 HF500923100694	Umyvadlová nástěnná páková baterie s otočným výtokem, kartuše Ecototal, s lékařskou pákou, chrom raménko 175 mm raménko 225 mm	8 405 8 633	75 ---
	HF500952100694	Sprchová nástěnná páková baterie, kartuše Ecototal, se sprchovou hadicí 1500 mm a ruční sprchou AquaJet, chrom	8 555	75
	HF500962100694	Vanová nástěnná páková baterie, kartuše Ecototal, se sprchovou hadicí 1500 mm a ruční sprchou AquaJet, chrom	9 792	75

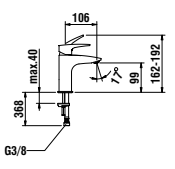
NEJA

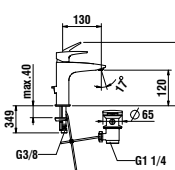
	Číslo výrobku	Popis výrobku	Cena (CZK)	Ks/pal
	H3315160040001	Vrchní sada podomítkové sprchové baterie, pro Simibox nebo Simibox Light, chrom	5 383	140
	<i>Objednat zvlášť:</i>			
	HF574007000000	Simibox, těleso pro podomítkové baterie	3 737	140
	HF574037000000	Simibox Light, těleso pro podomítkové baterie s uzavíracím ventilem	3 736	168
	HF574038000000	Simibox Light, těleso pro podomítkové baterie bez uzavíracího ventilu	3 269	168

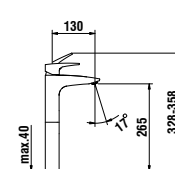

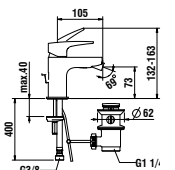



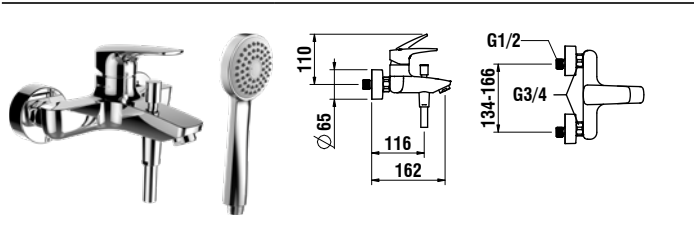
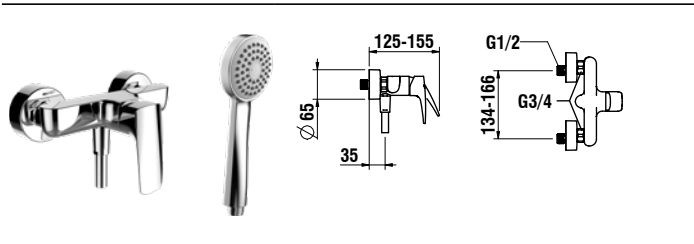
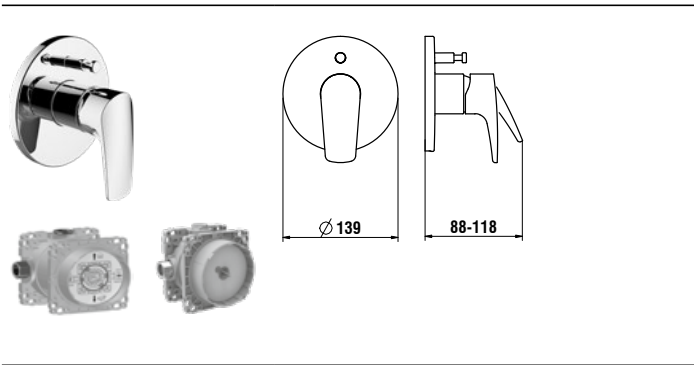
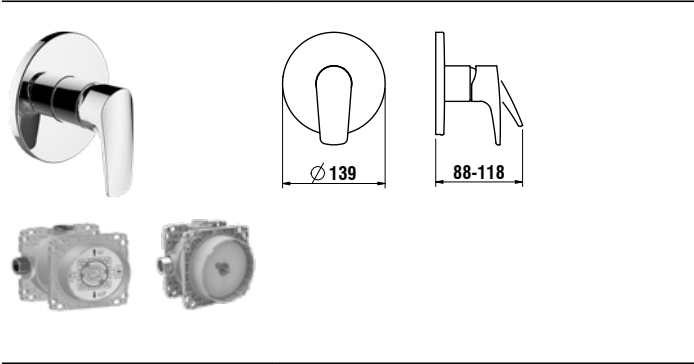
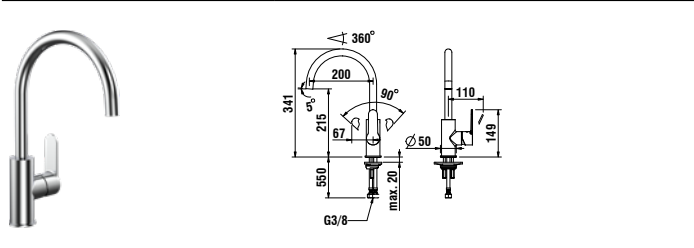



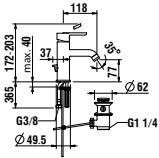

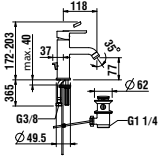
LAURIN

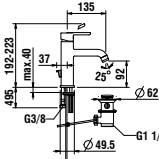
	Číslo výrobku	Popis výrobku	Cena (CZK)	Ks/pal	
  		Umyvadlová stojánková páková baterie s výtokem 106 mm, kartuše Eco+, průtok 5,7 l/min			
	HF500701100000	s automatickou výpustí, chrom	3 337	90	
	HF500702100000	bez automatické výpusti, chrom	2 774	90	
	HF500702428000	bez automatické výpusti, PVD titan černý mat	3 937	90	
 	HF500702100060	Umyvadlová stojánková páková baterie s výtokem 106 mm, kartuše standard, bez automatické výpusti, průtok 5,7 l/min, chrom	3 937	90	
	  		Umyvadlová stojánková páková baterie s výtokem 130 mm, kartuše Eco+, průtok 5,7 l/min		
		HF500703100000	s automatickou výpustí, chrom	3 346	90
HF500704100000		bez automatické výpusti, chrom	3 050	90	
HF500704428000	bez automatické výpusti, PVD titan černý mat	5 058	90		
  		Umyvadlová stojánková páková baterie pro umyvadlové mísy s výtokem 130 mm, kartuše Eco+, průtok 5,7 l/min, bez automatické výpusti			
	HF500714100000	chrom	5 144	40	
HF500714428000	PVD titan černý mat	6 714	40		
 	HF500710100000	Bidetová stojánková páková baterie s automatickou výpustí, chrom	3 419	90	

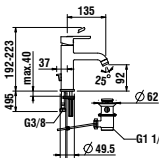

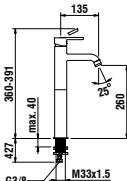

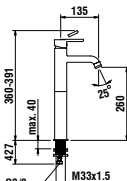

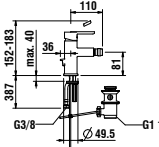



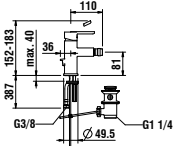

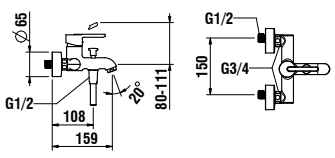
LAURIN

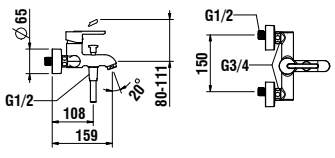
	Číslo výrobku	Popis výrobku	Cena (CZK)	Ks/pal
	<p>Vanová nástěnná páková baterie</p> <p>HF500760100600 s ruční sprchou 80 mm, 1 funkce a syntetickou sprchovou hadicí 1600 mm, chrom</p> <p>HF500760100640 bez sprchového příslušenství, chrom</p> <p>HF500760428600 s ruční sprchou 80 mm, 1 funkce a syntetickou sprchovou hadicí 1600 mm, PVD titan černý mat</p>	<p>5 067</p> <p>3 924</p> <p>7 893</p>	<p>75</p> <p>75</p> <p>75</p>	
	<p>Sprchová nástěnná páková baterie</p> <p>HF500750100600 s ruční sprchou 80 mm - 1 funkce a syntetickou sprchovou hadicí 1600 mm, chrom</p> <p>HF500750100640 bez sprchového příslušenství, chrom</p> <p>HF500750428600 s ruční sprchou 80 mm - 1 funkce a syntetickou sprchovou hadicí 1600 mm, PVD titan černý mat</p>	<p>4 452</p> <p>3 178</p> <p>6 694</p>	<p>75</p> <p>75</p> <p>75</p>	
	<p>Vrchní sada podomítkové vanové baterie, s přepínačem, pro Simibox nebo Simibox Light</p> <p>HF500779100000 bez zavzdušňovacího ventilu, chrom</p> <p>HF500789100000 se zavzdušňovacím ventilem, chrom</p> <p>HF500779428000 bez zavzdušňovacího ventilu, PVD titan černý mat</p> <p><i>Objednat zvlášť:</i></p> <p>HF574007000000 Simibox, těleso pro podomítkové baterie</p> <p>HF574037000000 Simibox Light, těleso pro podomítkové baterie s uzavíracím ventilem</p> <p>HF574038000000 Simibox Light, těleso pro podomítkové baterie bez uzavíracího ventilu</p>	<p>5 739</p> <p>7 304</p> <p>7 800</p> <p>3 737</p> <p>3 736</p> <p>3 269</p>	<p>140</p> <p>140</p> <p>140</p> <p>140</p> <p>168</p> <p>168</p>	
	<p>Vrchní sada podomítkové sprchové baterie, pro Simibox nebo Simibox Light</p> <p>HF500778100000 chrom</p> <p>HF500778428000 PVD titan černý mat</p> <p><i>Objednat zvlášť:</i></p> <p>HF574007000000 Simibox, těleso pro podomítkové baterie</p> <p>HF574037000000 Simibox Light, těleso pro podomítkové baterie s uzavíracím ventilem</p> <p>HF574038000000 Simibox Light, těleso pro podomítkové baterie bez uzavíracího ventilu</p>	<p>5 292</p> <p>6 679</p> <p>3 737</p> <p>3 736</p> <p>3 269</p>	<p>140</p> <p>140</p> <p>140</p> <p>168</p> <p>168</p>	
	<p>HF500730100000 Dřezová stojánková páková baterie, otočný výtok 200 mm, chrom</p>	<p>5 664</p>	<p>40</p>	

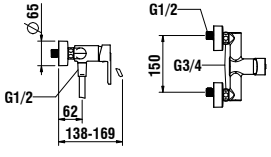

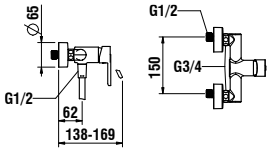

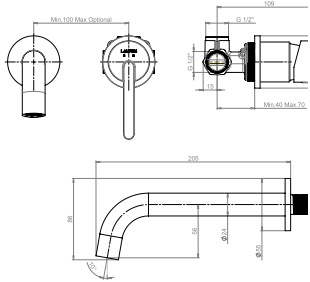

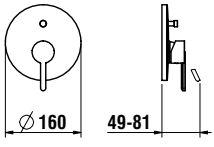

LUA

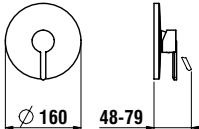
	Číslo výrobku	Popis výrobku	Cena (GZK)	Ks/pal
<p>ESSENTIALS</p>   	H3115F10041111	Umyvadlová stojánková páková baterie s výtokem 115 mm, kartuše Eco+, s automatickou výpustí, chrom	1 965	120
  	H3110810041141 H3110810041101 H3110810811101	Umyvadlová stojánková páková baterie s výtokem 115 mm, kartuše Eco+, průtok 5,7 l/min s automatickou výpustí, chrom bez automatické výpusti, chrom bez automatické výpusti, PVD titan černý mat	3 003 2 365 3 982	120 120 120
<p>ESSENTIALS</p>   	H3115F10041211	Umyvadlová stojánková páková baterie s výtokem 135 mm, kartuše Eco+, s automatickou výpustí, chrom	2 172	60
  	H3110810041241 H3110810041201 H3110810811201	Umyvadlová stojánková páková baterie s výtokem 135 mm, kartuše Eco+, průtok 5,7 l/min s automatickou výpustí, chrom bez automatické výpusti, chrom bez automatické výpusti, PVD titan černý mat	3 389 2 746 5 194	60 60 60
<p>ESSENTIALS</p>   	H3115F80041201	Umyvadlová stojánková páková baterie pro umyvadlové mísy, s výtokem 135 mm, kartuše Eco+, s automatickou výpustí, chrom	2 999	60
  	H3110880041201 H3110880811201	Umyvadlová stojánková páková baterie pro umyvadlové mísy, s výtokem 135 mm, kartuše Eco+, průtok 5,7 l/min, bez automatické výpusti chrom PVD titan černý mat	5 555 7 945	60 60
<p>ESSENTIALS</p>  	H3415F10041111	Bidetová stojánková páková baterie, s automatickou výpustí, chrom	2 172	120

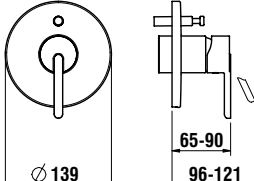

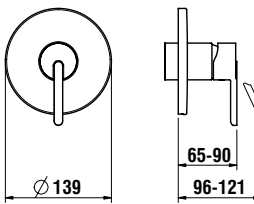

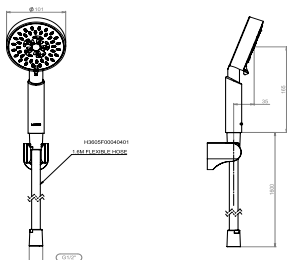

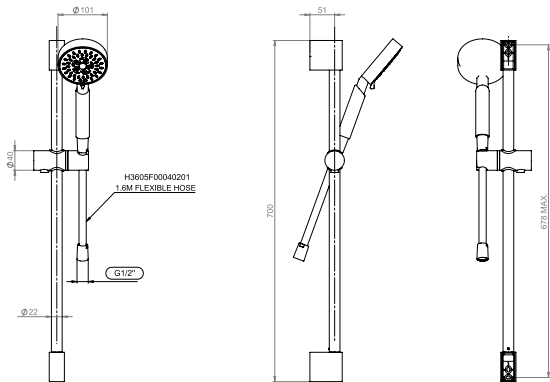



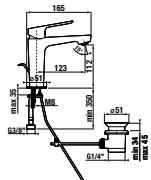

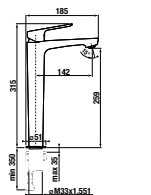

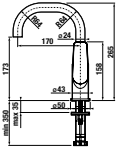

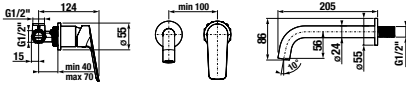

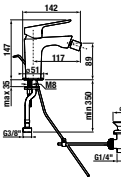
LUA

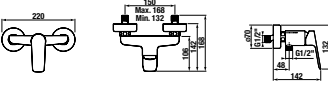
	Číslo výrobku	Popis výrobku	Cena (CZK)	Ks/pal
 	H3410810041141	Bidetová stojánková páková baterie, s automatickou výpustí, chrom	3 113	120
ESSENTIALS  	H3215F10044001	Vanová nástěnná páková baterie, bez příslušenství, chrom	2 586	120
 	H3210810041311 H3210810811311 H3210810044001	Vanová nástěnná páková baterie chrom, s ruční sprchou 80 mm, 1 funkce a syntetickou sprchovou hadicí 1600 mm PVD titan černý mat, s ruční sprchou 80 mm, 1 funkce a syntetickou sprchovou hadicí 1600 mm chrom, bez sprchového příslušenství	5 262 8 851 3 974	75 75 168
ESSENTIALS  	H3315F10044001	Sprchová nástěnná páková baterie, bez příslušenství, chrom	2 275	120
 	H3310810041311 H3310810811311 H3310810044001	Sprchová nástěnná páková baterie chrom, s ruční sprchou 80 mm, 1 funkce a syntetickou sprchovou hadicí 1600 mm PVD titan černý mat, s ruční sprchou 80 mm, 1 funkce a syntetickou sprchovou hadicí 1600 mm chrom, bez sprchového příslušenství	4 506 7 637 3 218	75 75 168
ESSENTIALS  	H3115F60041201	Podomítková umyvadlová baterie, kompletní včetně mosazného tělesa, výtok 175 mm, chrom	3 620	---
 	H3210860048001	Podomítková vanová baterie s přepínačem, kompletní včetně mosazného tělesa, chrom	4 131	125

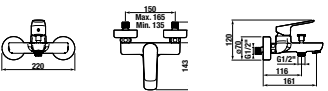
LUA

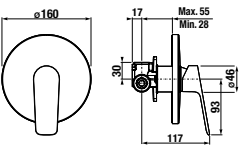
	Číslo výrobku	Popis výrobku	Cena (CZK)	Ks/pal
 	H3310860048001	Podomítková sprchová baterie kompletní včetně mosazného tělesa, chrom	3 783	125
 	H3210860040101 H3210860810101 H3210860040001 H3210860810001	Vrchní sada podomítkové vanové baterie, s přepínačem, pro Simibox nebo Simibox Light se zavzdušňovacím ventilem, chrom se zavzdušňovacím ventilem, PVD titan černý mat bez zavzdušňovacího ventilu, chrom bez zavzdušňovacího ventilu, PVD titan černý mat	4 955 7 637 4 026 6 733	140 140 140 140
	Objednat zvlášť: HF574007000000 HF574037000000 HF574038000000	Simibox , těleso pro podomítkové baterie Simibox Light , těleso pro podomítkové baterie s uzavíracím ventilem Simibox Light , těleso pro podomítkové baterie bez uzavíracího ventilu	3 737 3 736 3 269	140 168 168
 	H3310860040001 H3310860810001	Vrchní sada podomítkové sprchové baterie, pro Simibox nebo Simibox Light chrom PVD titan černý mat	3 677 5 810	140 140
	Objednat zvlášť: HF574007000000 HF574037000000 HF574038000000	Simibox , těleso pro podomítkové baterie Simibox Light , těleso pro podomítkové baterie s uzavíracím ventilem Simibox Light , těleso pro podomítkové baterie bez uzavíracího ventilu	3 737 3 736 3 269	140 168 168
 	H3605F00040401	Sprchový set (ruční sprcha 100mm 2F, sprchová hadice 1,6m, nástěnný držák), chrom	1 172	75
 	H3605F00040201	Sprchový set (ruční sprcha 100mm 2F, sprchová hadice 1,6m, posuvná sprchová tyč 700 mm), chrom	1 746	63

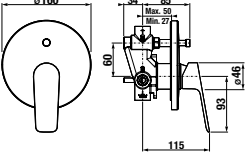
UMA-E **NOVINKA**

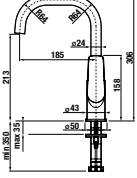
		Číslo výrobku	Popis výrobku	Cena (CZK)	Ks/pal
		HF506801100000 HF506802100000	Umyvadlová stojánková páková baterie, s výtokem 123 mm, kartuše Eco+, chrom s automatickou výpustí bez automatické výpusti	1 879 1 766	120 120
		HF506814100000	Umyvadlová stojánková páková baterie pro umyvadlové mísy, s výtokem 123 mm, kartuše Eco+, bez automatické výpusti, chrom	3 132	60
		HF506808100000	Umyvadlové stojánková baterie s otočným výtokem 170 mm, chrom	2 734	120
		HF506822100000	Podomítková umyvadlová baterie, kompletní včetně mosazného tělesa, výtok 175 mm, chrom	3 873	168
		HF506810100000	Bidetová stojánková páková baterie, s automatickou výpustí, chrom	2 050	81
		HF506850100600	Sprchová nástěnná páková baterie, bez příslušenství, chrom	2 050	168
		HF506860100600	Vanová nástěnná páková baterie, bez příslušenství, chrom	2 335	168
		HF506878100000	Podomítková sprchová baterie, kompletní včetně mosazného tělesa, chrom	3 702	125
		HF506879100000	Podomítková vanová baterie s přepínačem, kompletní včetně mosazného tělesa, chrom	3 987	125
		HF506830100000	Dřezová stojánková baterie, vysoký otočný výtok, chrom	2 563	60









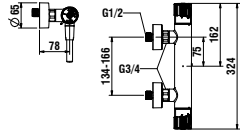

LAUFEN EASYTOUCH

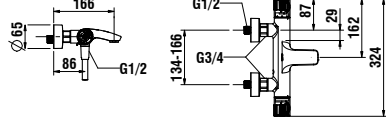
	Číslo výrobku	Popis výrobku	Cena (CZK)	Ks/pal	
	HF741079100000	Vrchní sada vanové/sprchové podomítkové samouzavírací baterie, směšovací, s přepínačem, pro Simibox nebo Simibox Light chrom	12 206	140	
	HF741079423000	PVD inox kartáčovaná ocel	14 258	140	
	<i>Objednat zvlášť:</i>				
	HF574007000000	Simibox , těleso pro podomítkové baterie	3 737	140	
	HF574037000000	Simibox Light , těleso pro podomítkové baterie s uzavíracím ventilem	3 736	168	
	HF574038000000	Simibox Light , těleso pro podomítkové baterie bez uzavíracího ventilu	3 269	168	
	HF741078100000	Vrchní sada sprchové podomítkové samouzavírací baterie, směšovací, s přepínačem, pro Simibox nebo Simibox Light chrom	11 302	140	
	HF741078423000	PVD inox kartáčovaná ocel	13 353	140	
	<i>Objednat zvlášť:</i>				
	HF574007000000	Simibox , těleso pro podomítkové baterie	3 737	140	
	HF574037000000	Simibox Light , těleso pro podomítkové baterie s uzavíracím ventilem	3 736	168	
	HF574038000000	Simibox Light , těleso pro podomítkové baterie bez uzavíracího ventilu	3 269	168	

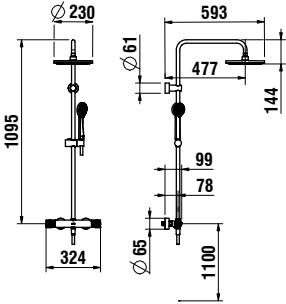
LAUFEN SHOWERTRONIC

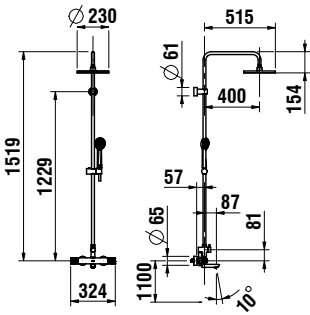
	Číslo výrobku	Popis výrobku	Cena (CZK)	Ks/pal	
	HF707030100000	Vrchní sada podomítkové sprchové termostatické samouzavírací baterie, hygienický proplach, napájení ze sítě 230 V, s Bluetooth adaptérem, pro Simibox nebo Simibox Light chrom	24 016	90	
	HF707030423000	PVD inox kartáčovaná ocel	26 846	90	
	<i>Objednat zvlášť:</i>				
	HF574007000000	Simibox , těleso pro podomítkové baterie	3 737	140	
	HF574037000000	Simibox Light , těleso pro podomítkové baterie s uzavíracím ventilem	3 736	168	
	HF574038000000	Simibox Light , těleso pro podomítkové baterie bez uzavíracího ventilu	3 269	168	
	HF707031100000	Vrchní sada podomítkové sprchové termostatické samouzavírací baterie, hygienický proplach, tepelná dezinfekce, napájení ze sítě 230 V, s Bluetooth adaptérem, pro Simibox nebo Simibox Light chrom	27 349	90	
	HF707031423000	PVD inox kartáčovaná ocel	30 566	90	
	<i>Objednat zvlášť:</i>				
	HF574007000000	Simibox , těleso pro podomítkové baterie	3 737	140	
	HF574037000000	Simibox Light , těleso pro podomítkové baterie s uzavíracím ventilem	3 736	168	
	HF574038000000	Simibox Light , těleso pro podomítkové baterie bez uzavíracího ventilu	3 269	168	

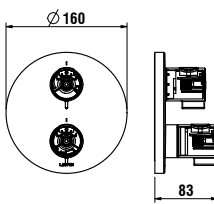
THERM

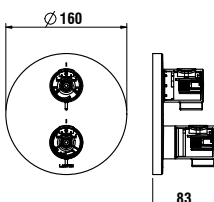
	Číslo výrobku	Popis výrobku	Cena (CZK)	Ks/pal
 	HF506551100600 HF506551100630	Sprchová nástěnná termostatická baterie 150 mm, chrom s flexibilní sprchovou hadicí Simiflex Zero a ruční sprchou Stella 80, 1 funkce bez sprchového příslušenství	5 343 4 309	138 138
 	HF506561100600 HF506561100630	Vanová nástěnná termostatická baterie 150 mm, chrom s flexibilní sprchovou hadicí Simiflex Zero a ruční sprchou Stella 80, 1 funkce bez sprchového příslušenství	7 124 5 918	72 75
 	HF506557100600	Termostatický sprchový sloup 150 mm, chrom s flexibilní sprchovou hadicí Simiflex Zero a ruční sprchou Stella 80, 1 funkce	9 365	36
 	HF506567100600	Termostatický vanový sloup 150 mm, chrom s flexibilní sprchovou hadicí Simiflex Zero a ruční sprchou Stella 80, 1 funkce	11 376	14
 	HF506576100000	Termostatická podomítková sprchová baterie, kompletní včetně mosazného tělesa, chrom	5 458	120
 	HF506577100000	Termostatická podomítková vanová baterie, kompletní včetně mosazného tělesa, chrom	5 746	138

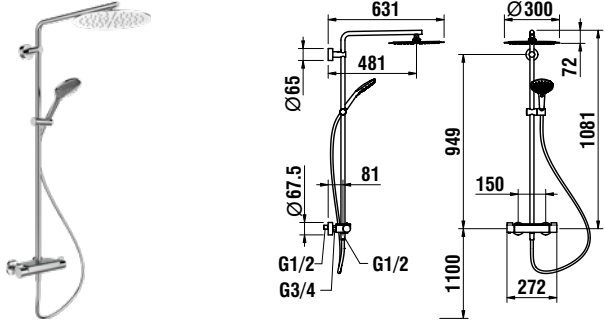
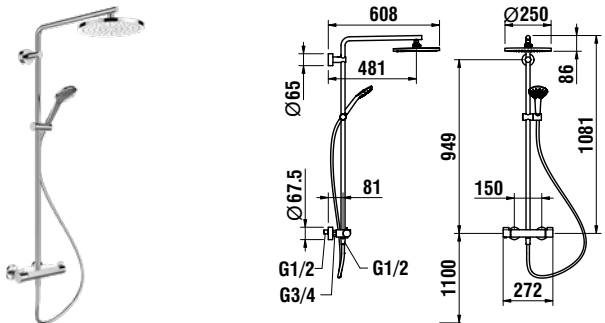

VIVID

	Číslo výrobku	Popis výrobku	Cena (CZK)	Ks/pal
	HF905452100630	Sprchový sloup s odkládací policičkou, termostatická baterie hlavová sprcha 300 mm nerezová, sprchová hadice 160 cm, ruční sprcha – 3 funkce chrom	31 917	10
	HF905452423630	PVD inox kartáčovaná ocel	37 806	10
	HF905452428630	PVD titan černý mat	39 379	10
	HF905452100625	Sprchový sloup s odkládací policičkou, termostatická baterie, chrom hlavová sprcha 250 mm ABS, ruční sprcha MyTwin100 – 1 funkce, sprchová hadice 160 cm	25 508	10

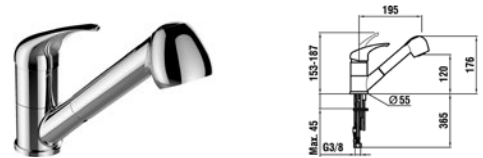
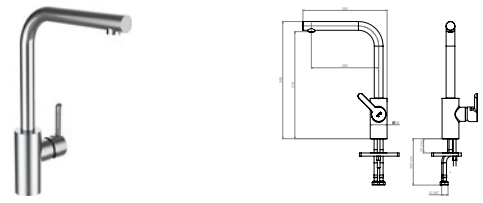
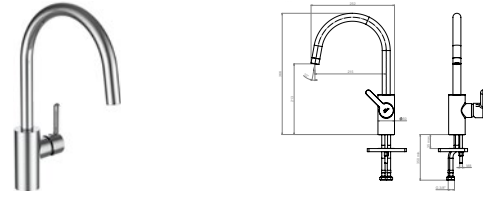
EUROLOOK

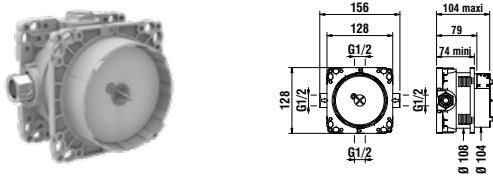
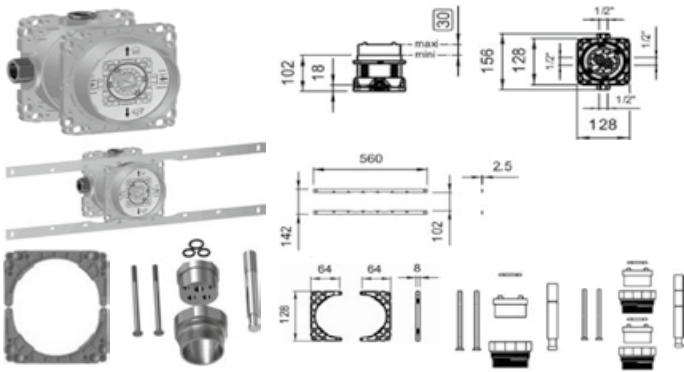

	Číslo výrobku	Popis výrobku	Cena (CZK)	Ks/pal
	HF501530100000	Dřezová baterie, otočný výtok, chrom výtok 225 mm	4 028	144
	HF501531100000	výtok 225 mm, pro beztlaké ohřívače vody	4 467	144
	HF501535100000	Dřezová baterie, otočný výtok s ruční sprchou, chrom výtok 195 mm	6 461	144
	HF501536100000	výtok 195 mm, pro beztlaké ohřívače vody	7 099	144
	HF501537100000	Essentials 2 dřezová stojánková baterie, výtok ve tvaru L 210 mm, chrom	3 590	96
	HF501538100000	Essentials 3 dřezová stojánková baterie, výtok ve tvaru J 210 mm, chrom	3 590	96

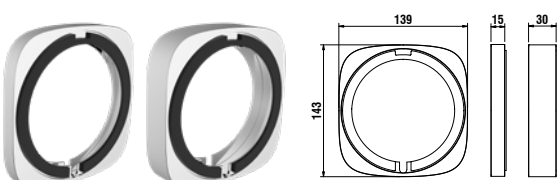
PŘÍSLUŠENSTVÍ

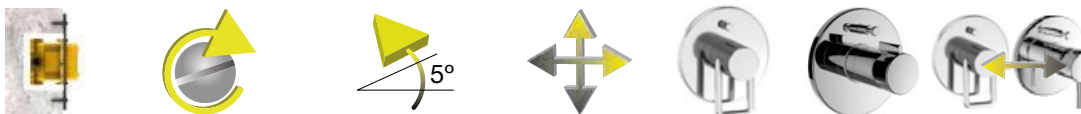

	Číslo výrobku	Popis výrobku	Cena (CZK)	Ks/pal
	HF574037000000	Simibox Light Podomítkové těleso pro sprchové a vanové vrchní sady s uzavíracím ventilem, instalační hloubka od 74 mm	3 736	168
	HF574038000000	Podomítkové těleso pro sprchové a vanové vrchní sady bez uzavíracího ventilu, instalační hloubka od 74 mm	3 269	168
	HF574007000000	Simibox Podomítkové těleso pro sprchové a vanové vrchní sady	3 737	140
	HF529030941000	Montážní listy pro Simibox	864	132
	HF577032000000	Příruba pro Simibox	163	720
	HF730022000000	Prodlužovací sada pro Simibox pro podomítkové pákové baterie a podomítkové termostatické baterie L = 25 mm	3 071	---
	HF730022000060	pro podomítkové pákové baterie L = 50 mm	3 620	400
	Prodlužovací sada je kompatibilní se Simibox i Simibox Light			
	HF564001100000	Krycí rozeta pro prodlužovací sady L = 15 mm, chrom	3 090	---
	HF564001423000	L = 15 mm, PVD inox kartáčovaná ocel	2 570	300
	HF564002100000	L = 30 mm, chrom	4 439	---
	HF564002423000	L = 30 mm, PVD inox kartáčovaná ocel	3 700	300
	HF564007100000	Krycí rozeta pro prodlužovací sady, pro série city L = 15 mm	3 780	300
	HF564008100000	L = 30 mm (pro případ, kdy podomítk. těleso Simibox Standard nebo Simibox Light nebylo instalováno dostatečně hluboko, nebo je stěna příliš tenká)	5 409	300

Simibox vs. Simibox Light

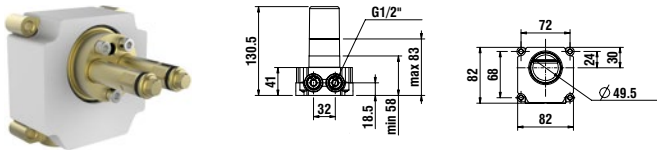
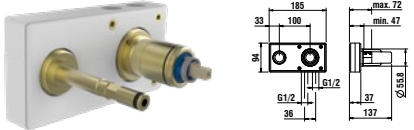
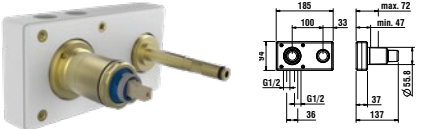
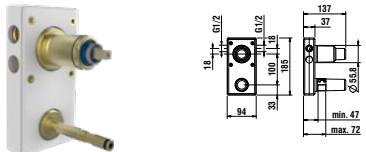

	Instalační hloubka	Uzavírací ventily	Nastavení pozice o 5°	Změna vstupní a výstupní vody	Vhodný pro mechanický vrchní set	Vhodný pro termostatický vrchní set	Vrchní sady lze zaměnit
 Simibox Light HF574007000000	min. 74 mm				✓	✓	✓
 Simibox Light HF574037000000	min. 74 mm	✓			✓	✓	✓
 Simibox HF574038000000	min. 102 mm	✓	✓	✓	✓	✓	✓

PŘÍSLUŠENSTVÍ

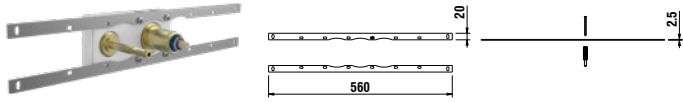
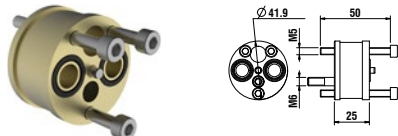
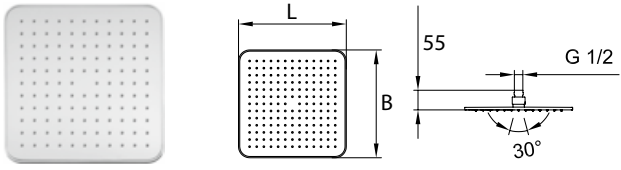
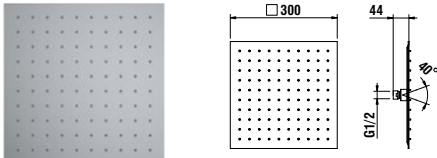
	Číslo výrobku	Popis výrobku	Cena (CZK)	Ks/pal
	HF574036000000 HF530020000000	Simibox, podomítkové těleso 1-bodové pro umyvadlové, vanové nebo sprchové baterie rozšiřovací set pro podomítkové 1-bodové těleso, délka 25 mm	5 429 1 067	320 ---
	HF574046000000	Simibox, podomítkové těleso 2-bodové, ovládací páka vpravo, pro kartuši průměr 35 mm	7 201	190
	HF574047000000	Simibox, podomítkové těleso 2-bodové, ovládací páka vlevo, pro kartuši průměr 35 mm	7 201	190
	HF574048000000	Simibox, podomítkové těleso 2-bodové, ovládací páka nahoře, pro kartuši průměr 35 mm	7 201	190
	HF574049000000 HF530023000000	Simibox, podomítkové těleso 2-bodové kartuše průměr 25 mm rozšiřovací set pro podomítkové 2-bodové těleso, délka 25 mm, průměr 25 mm	7 242 3 067	190 ---
	HF529050941000	Montážní pomůcka pro podomítkové těleso Simibox 2-bodové	1 382	---
	HF530024000000	Rozšiřovací set pro podomítkové těleso Simibox 2-bodové, délka 25 mm, průměr 35 mm	3 423	800
	HF504720100000 HF504721100000 HF504722100000 HF504723100000	Hlavová sprcha čtvercová, průtok 12 l/min 202 x 202 mm, chrom 242 x 242 mm, chrom 302 x 302 mm, chrom 353 x 353 mm, chrom	6 829 10 722 13 166 15 610	108 108 54 54
	HF504732100000 HF504732441000	Quadriga hlavová sprcha čtvercová s dešťovým efektem, ultra plochá, 300 x 300 mm chrom kartáčovaná nerez ocel	9 633 9 633	60 60

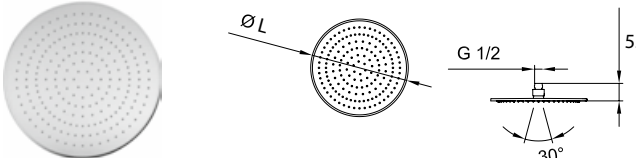
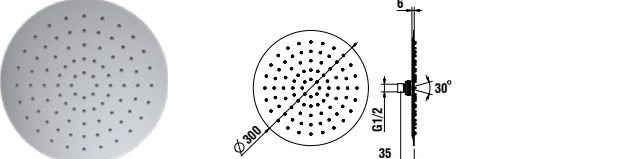
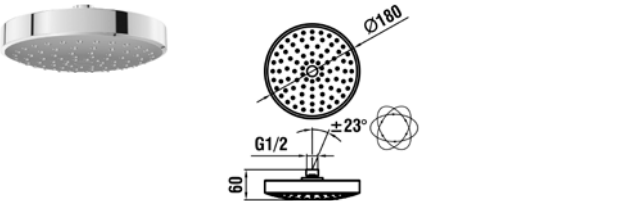
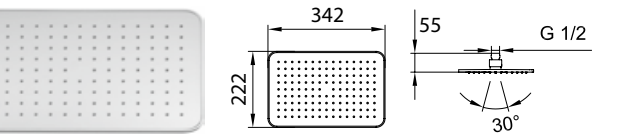
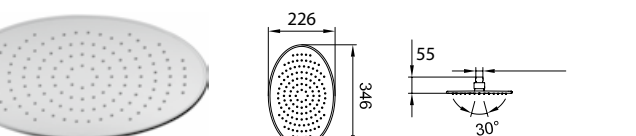
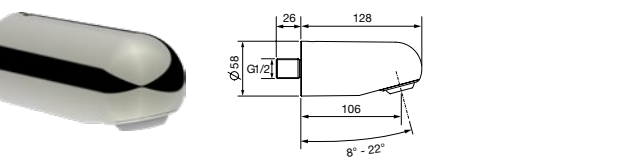
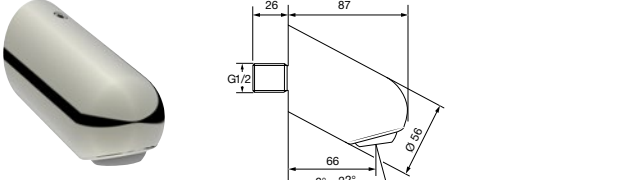

PŘÍSLUŠENSTVÍ

	Číslo výrobku	Popis výrobku	Cena (CZK)	Ks/pal
	HF504729100000 HF504724100000 HF504725100000 HF504726100000	Hlavová sprcha kruhová, průtok 12 l/min Ø 206 mm, chrom Ø 247 mm, chrom Ø 306 mm, chrom Ø 356 mm, chrom	5 673 9 515 11 960 13 858	108 108 54 54
	H3679810032311 H3679810012321* H3679810812321* H3679810822321* H3679810832321*	Hlavová sprcha kruhová s dešťovým efektem, Ø 300 mm kartáčovaná nerez ocel PVD zlatá lesklá PVD titan černý mat PVD zlatorůžová PVD světle zlatá matná	7 913 9 811 9 811 9 811 9 811	--- 54 54 108 54
NOVINKA 	HF503078100000	Hlavová sprcha, Ø180 mm, ABS, chrom	3 100	252
	HF504727100000	Hlavová sprcha obdélníková, 222 x 342 mm, průtok 12 l/min, chrom	13 667	72
	HF504728100000	Hlavová sprcha oválná, 226 x 346 mm, průtok 12 l/min, chrom	12 429	72
NOVINKA 	HF746028440000 HF746028441000	Hlavová sprcha nástěnná antivandal, L = 128 mm, nastavitelný úhel sprchového proudu a průtok leštěná nerez kartáčovaná nerez ocel	4 490 5 065	220 220
NOVINKA 	HF746020440000 HF746020441000 HF746020448000	Hlavová sprcha nástěnná antivandal, L = 66 mm, nastavitelný úhel sprchového proudu a průtok leštěná nerez kartáčovaná nerez ocel PVD černá kartáčovaná nerez	** 4 786 6 140	300 300 300

* V případě zájmu o výrobky s povrchovou úpravou PVD kontaktujte zákaznický servis.



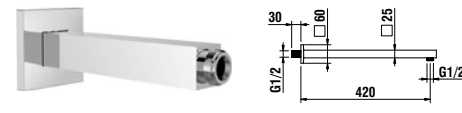





** Cena na vyžádání.

PŘÍSLUŠENSTVÍ

	Číslo výrobku	Popis výrobku	Cena (CZK)	Ks/pal
	HF960108100001	Sprchové rameno nástěnné 420 mm s čtvercovou rozetou, vhodné k čtvercovým a obdélníkovým hlavovým sprchám, chrom	6 718	140
	HF960109100001	s kruhovou rozetou, vhodné k oválným a kruhovým hlavovým sprchám, chrom	4 566	140
	HF960109423001*	s kruhovou rozetou, pro kruhovou hlavovou sprchu s dešťovým efektem, PVD inox kartáčovaná ocel	5 652	1
	HF960109463001*	s kruhovou rozetou, pro kruhovou hlavovou sprchu s dešťovým efektem, PVD zlatá lesklá	5 587	140
	HF960109428001*	s kruhovou rozetou, pro kruhovou hlavovou sprchu s dešťovým efektem, PVD titan černý mat	5 587	140
	HF960109465001*	s kruhovou rozetou, pro kruhovou hlavovou sprchu s dešťovým efektem, PVD zlatorůžová	5 587	140
	HF960109462001*	s kruhovou rozetou, pro kruhovou hlavovou sprchu s dešťovým efektem, PVD světle zlatá matná	5 587	140
	HF546026100000	Quadriga sprchové rameno nástěnné, 420 mm chrom	7 466	140
	HF546026420000	nikl kartáčovaný	8 870	140
	HF960099100001	Sprchové rameno stropní 100 mm s čtvercovou rozetou, vhodné k čtvercovým a obdélníkovým hlavovým sprchám, chrom	4 259	800
	HF960098100001	s kruhovou rozetou, vhodné k oválným a kruhovým hlavovým sprchám, chrom	3 523	800
	HF960098423001*	s kruhovou rozetou, pro kruhovou hlavovou sprchu s dešťovým efektem, PVD inox kartáčovaná ocel	4 490	800
	HF960098463001*	s kruhovou rozetou, pro kruhovou hlavovou sprchu s dešťovým efektem, PVD zlatá lesklá	4 405	780
	HF960098428001*	s kruhovou rozetou, pro kruhovou hlavovou sprchu s dešťovým efektem, PVD titan černý mat	4 405	780
	HF960098465001*	s kruhovou rozetou, pro kruhovou hlavovou sprchu s dešťovým efektem, PVD zlatorůžová	4 405	780
	HF960098462001*	s kruhovou rozetou, pro kruhovou hlavovou sprchu s dešťovým efektem, PVD světle zlatá matná	4 405	780
	HF546027100000	Quadriga sprchové rameno stropní, 150 mm, chrom chrom	3 735	140
	HF546027420000	nikl kartáčovaný	4 434	140
	H3619800040061	AquaJet Multi ruční sprcha, závit = 1/2", chrom	1 053	288
	H3619800040051	Comfort Tre ruční sprcha, závit = 1/2", chrom	864	288













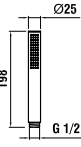

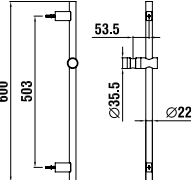
* V případě zájmu o výrobky s povrchovou úpravou PVD kontaktujte zákaznický servis.

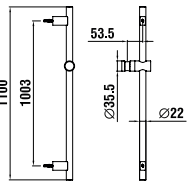
PŘÍSLUŠENSTVÍ

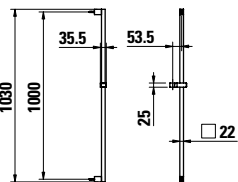
	Číslo výrobku	Popis výrobku	Cena (CZK)	Ks/pal
	H3619800040071	AquaJet RubiClean ruční sprcha, závit = 1/2", chrom	864	288
	HF939030100000	MyCity100 sprchovací hlavice, 1 druh proudu, průtok 5,7 l/min, chrom	1 011	208
	HF939031100000	MyCity120 sprchovací hlavice, 3 druhy proudu, průtok 5,7 l/min, chrom	1 518	208
	HF939028100000	MyTwin100 sprchovací hlavice, 1 druh proudu, průtok 5,7 l/min, chrom	1 011	208
	H3619820041531	MyTwin100 sprchovací hlavice, 1 druh proudu, s omezovačem průtoku 2,0 gpm (7,57 l/min při 3 barech), chrom	1 100	810
	HF939029100000	MyTwin120 sprchovací hlavice, 3 druhy proudu, průtok 5,7 l/min chrom	1 518	208
	HF939029423000*	PVD inox kartáčovaná ocel	2 212	208
	HF939029428000*	PVD titan černý mat	2 353	208
	HF939029462000*	PVD světle zlatá matná	2 353	208
	HF939029463000*	PVD zlatá lesklá	2 353	208
	HF939029465000*	PVD zlatorůžová	2 353	208
	H3619820041251	TwinStick sprchovací hlavice, 1 druh proudu, průtok 5,7 l/min chrom	1 240	500
	H3619820901251*	PVD inox kartáčovaná ocel	1 885	500
	H3619850011251*	TwinStick ruční sprcha, Ø 25 mm, délka 198 mm, 1 druh proudu PVD zlatá lesklá	1 865	---
	H3619850811251*	PVD titan černý mat	1 865	---
	H3619850821251*	PVD zlatorůžová	1 865	---
	H3619850831251*	PVD světle zlatá matná	1 516	500

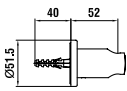

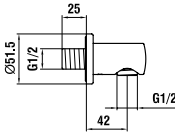

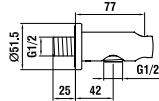





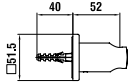

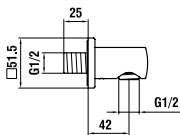

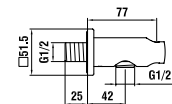

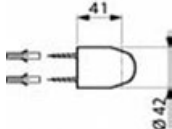
* V případě zájmu o výrobky s povrchovou úpravou PVD kontaktujte zákaznický servis.

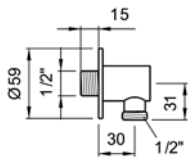
PŘÍSLUŠENSTVÍ

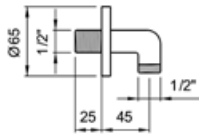
	Číslo výrobku	Popis výrobku	Cena (CZK)	Ks/pal
 	H3619850043311	Ruční sprcha Stella, Ø 80 mm, 3 druhy proudu chrom	798	630
	H3619850013311*	PVD zlatá lesklá	1 408	630
	H3619850813311*	PVD titan černý mat	1 458	630
	H3619850823311*	PVD zlatorůžová	1 458	630
	H3619850833311*	PVD světle zlatá matná	1 207	630
	H3619850903311*	PVD inox kartáčovaná ocel	1 206	630
 	HF939035100000	Quadriga ruční sprcha, závit = 1/2", 1 druh proudu chrom	1 271	576
	HF939035423000*	PVD inox kartáčovaná ocel	1 769	---
 	HF904791100000	TwinGliss sprchová tyč, délka: 600 mm chrom	3 020	150
	HF904791423000*	PVD inox kartáčovaná ocel	4 614	150
	HF904791428000*	PVD titan černý mat	4 706	150
	HF904791462000*	PVD světle zlatá matná	4 706	150
	HF904791463000*	PVD zlatá lesklá	4 706	150
	HF904791465000*	PVD zlatorůžová	4 706	150
 	HF904794100000	TwinGliss sprchová tyč, délka: 1100 mm chrom	3 772	120
	HF904794428000*	PVD titan černý mat	5 697	120
	HF904794463000*	PVD zlatá lesklá	5 697	120
	HF904794465000*	PVD zlatorůžová	5 697	120
 	HF901158100000	Quadriga sprchová tyč, délka: 1030 mm chrom	4 969	60
	HF901158423000*	PVD inox kartáčovaná ocel	7 164	---
 	HF504779100000	Nástěnný držák ruční sprchy pevný chrom	1 841	594
	HF504779423000*	PVD inox kartáčovaná ocel	2 668	594
	HF504779428000*	PVD titan černý mat	2 596	594
	HF504779462000*	PVD světle zlatá matná	2 634	810
	HF504779463000*	PVD zlatá lesklá	2 596	594
	HF504779465000*	PVD zlatorůžová	2 596	594
 	HF504776100000	Připojení sprchové hadice 1/2" chrom	2 098	594
	HF504776423000*	PVD inox kartáčovaná nerez	2 894	810
	HF504776428000*	PVD titan černý mat	2 976	594
	HF504776462000*	PVD světle zlatá matná	2 996	810
	HF504776463000*	PVD zlatá lesklá	2 976	594
	HF504776465000*	PVD zlatorůžová	2 976	594
 	HF504778100000	Připojení sprchové hadice 1/2" s nástěnným držákem ruční sprchy chrom	2 469	594
	HF504778423000*	PVD inox kartáčovaná ocel	3 579	594
	HF504778428000*	PVD titan černý mat	3 480	594
	HF504778462000*	PVD světle zlatá matná	3 539	810
	HF504778463000*	PVD zlatá lesklá	3 480	594
	HF504778465000*	PVD zlatorůžová	3 480	594

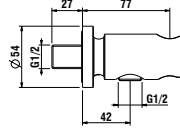

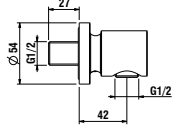

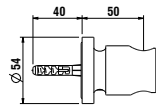
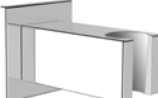
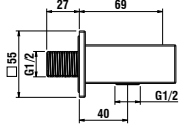





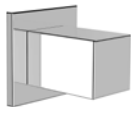
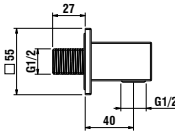

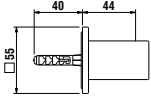

* V případě zájmu o výrobky s povrchovou úpravou PVD kontaktujte zákaznický servis.

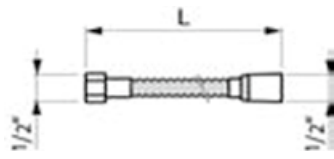
PŘÍSLUŠENSTVÍ

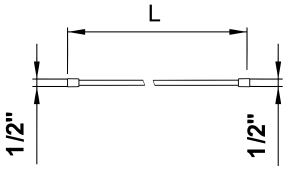
	Číslo výrobku	Popis výrobku	Cena (CZK)	Ks/pal
 	HF504774100000	Nástěnný držák ruční sprchy, pevný, chrom	1 841	594
 	HF504771100000	Připojení sprchové hadice 1/2", chrom	2 098	594
 	HF504773100000	Připojení sprchové hadice 1/2" s nástěnným držákem ruční sprchy, chrom	2 469	594
 	HF105721100000	Nástěnné držáky ruční sprchy, kruhový, chrom	248	---
 	HF105156100000	Připojovací kolínko 1/2", kruhová krytka, chrom	1 459	---
 	HF960227100001	Připojení sprchové hadice 1/2", chrom	2 780	---
 	HF900549100000 HF900549462000**	The New Classic připojení sprchové hadice 1/2", s nástěnným držákem ruční sprchy, se zpětným ventilem, celokovový chrom PVD světle zlatá matná	4 963 7 096	594 810
 	HF900559100000 HF900559462000**	The New Classic připojení sprchové hadice 1/2", se zpětným ventilem, celokovový chrom PVD světle zlatá matná	4 199 6 020	594 810
 	HF900548100000 HF900548462000**	The New Classic nástěnný držák ruční sprchy, pevný, celokovový chrom PVD světle zlatá matná	4 199 6 020	594 810
 	HF901169100000 HF901169441000	Quadriga připojení sprchové hadice 1/2" s nástěnným držákem ruční sprchy, se zavzdušňovacím ventilem chrom kartáčovaná nerez ocel	3 819 3 819	594 594

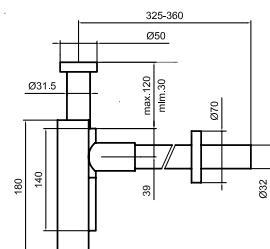
** Barva světle zlatá matná je určená pro projekty o min. počtu 20 ks/výrobek. Dodací lhůta 3 měsíce od objednání.

PŘÍSLUŠENSTVÍ

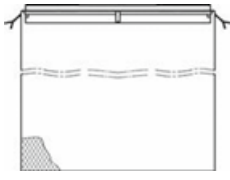
		Číslo výrobku	Popis výrobku	Cena (CZK)	Ks/pal
		HF901159100000	Quadriga připojení sprchové hadice 1/2" se zpětným ventilem chrom	3 319	594
		HF901159441000	kartáčovaná nerez ocel	3 319	594
		HF901168100000	Quadriga nástěnný držák ruční sprchy, pevný, celokovový chrom	2 483	594
		HF901168441000	kartáčovaná nerez ocel	2 482	594
		WI504764000000	Syntetické sprchové hadice SimiFlex, G1/2" x G1/2", metalický povrch délka: 600 mm, chrom	608	450
		WI504740000000	délka: 1 250 mm, chrom	718	240
		WI504750000000	délka: 1 500 mm, chrom	757	320
		WI504760000000	délka: 1 800 mm, chrom	828	200
		H3629800901401	délka: 1 800 mm, PVD inox kartáčovaná ocel	1 131	---
		HF105653100000	Kovové sprchové hadice, 1/2", chrom délka: 800 mm	597	10
		HF105654100000	délka: 1 500 mm	709	---
		HF105655100000	délka: 1 800 mm	804	---
		HF105656100000	délka: 2 000 mm	888	10
		H3629800901311	Sprchové hadice, G1/2" x G1/2", s kovovým efektem a otočným připojením, délka 1 600 mm PVD inox kartáčovaná ocel	798	800
		H3629800011311*	PVD zlatá lesklá	758	800
		H3629800811311*	PVD titan černý mat	758	800
		H3629800821311*	PVD zlatorůžová	758	800
		H3629800831311*	PVD světle zlatá matná	758	600
		H3749800040001	Design sifon chrom	5 874	198
		H3749800900001*	PVD inox kartáčovaná ocel	7 930	198
		H3749800010001*	PVD zlatá lesklá	8 168	160
		H3749800810001*	PVD titan černý mat	8 168	160
		H3749800820001*	PVD zlatorůžová	8 168	160
		H3749800830001*	PVD světle zlatá matná	8 168	160
		WI107922100000	Instalační rám pro montáž na okraj vany, chrom pro vanovou pětiotvorovou baterii, 318 x 96 mm	6 546	45
		WI107927100000	pro vanovou čtyřotvorovou baterii, 418 x 96 mm	6 546	96
		WI107924100000	pro vanovou tříotvorovou baterii, 518 x 96 mm	5 998	---
		WI107930100000	Instalační rám s drátěným košem pro montáž do soklu, chrom pro vanovou pětiotvorovou baterii, 520 x 450 mm	9 798	14
		WI107932100000	pro vanovou čtyřotvorovou baterii, 420 x 450 mm	9 798	18
		WI107934100000	pro vanovou tříotvorovou baterii, 320 x 450 mm	8 639	---

* V případě zájmu o výrobky s povrchovou úpravou PVD kontaktujte zákaznický servis.

PŘÍSLUŠENSTVÍ

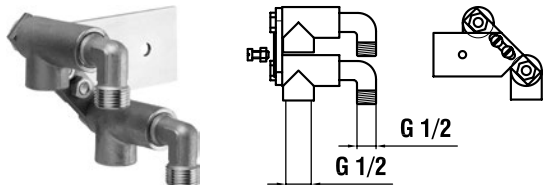
	Číslo výrobku	Popis výrobku	Cena (CZK)	Ks/pal
	WI107945100000	Připojovací flexi hadice 100 cm pro propojení s vanovým napouštěním baterií na okraj vany, G1/2" × G1/2", propojení mezi baterií a přívody teplé a studené vody (nutno objednat 2 ks pro baterii)	3 736	800
	WI107950100000	Sada 2 instalačních podpěr pro upevnění rámu s drátěným košem, pro montáž na podlahu, s upevňovacími šrouby a krytkami, výška 530 mm, chrom	3 736	80
	WI107957100000	Připojovací kolena G1/2" pro připojení rámu s drátěným košem včetně upevňovací desky a šroubů	3 421	315
	WI107912100000 WI107916100000 WI107914100000	Krycí deska, chrom pro vanovou pětivotorovou baterii, 120 × 510 mm pro vanovou čtyřtorovou baterii, 120 × 410 mm pro vanovou třítvorovou baterii, 120 × 310 mm	6 546 5 828 5 109	200 300 300
	HF102080000000	Podomítkové těleso 3 zátky pro podomítkovou umyvadlovou kohoutkovou baterii	12 425	120
	HF104469100000	Automatická umyvadlová výpust', chrom	895	---
	H3709890041041 H3709890901041* H3709890011041* H3709890811041* H3709890821041* H3709890821041*	Umyvadlová výpust', click-clack chrom PVD inox kartáčovaná ocel PVD zlatá lesklá PVD titan černý mat PVD zlatorůžová PVD světle zlatá matná	1 593 2 710 2 905 2 905 2 905 2 905	400 --- --- --- --- ---

* V případě zájmu o výrobky s povrchovou úpravou PVD kontaktujte zákaznický servis.

7.1. Náhradní díly a příslušenství

Kompletní přehled náhradních dílů najdete na www.laufen.cz - servis - náhradní díly

Umyvadla

	Číslo výrobku	Popis výrobku	Cena (CZK)	Ks/pal
	H8900150000001	Montážní táhla pro upevnění krytu na sifon	103	---
	H8990900000001	Instalační sada pro polozápuštná umyvadla Laufen	1 209	---
	H8990600000001	Instalační sada pro umyvadla Indova, Fiora	1 256	---
	H8998820000001	Instalační sada M10 × 140 mm	130	---
	H8954390000001	Odpadní ventil pro umyvadla bez přepadu (neuzavíratelný)	1 413	---
	H8939430000001	Skrytý odpadní a přepadový ventil , pro umyvadla a bidety, bez krytky (náhrada za H891943, H91941)	2 621	320
	H8981900000001	Keramická krytka ventilu (pro skrytý přepadový systém H891944)	406	---
	H8991100000001	Montážní příslušenství Lipsy	261	---
	H8939470000001	Sifon	3 768	---
	H8949620000001	Montážní sada	231	---
	H8981810000001	Keramická krytka odpadu	364	---
	H8981840000001	Odpadní ventil s keramickou krytkou , neuzavíratelný (pro umyvadla bez přepadu, se standardním odpadem)	1 100	---
	H8981850000001	Odpadní ventil s automatickou zátkou , včetně keramické krytky, bílá barva	1 763	---
	H8981860000001	Odpadní ventil se zátkou click-clack , včetně keramické krytky, bílá barva	1 200	---
	H8981880000001	Odpadní ventil s keramickou krytkou Saphirkeramik , neuzavíratelný (pro umyvadla Saphirkeramik bez přepadu, se standardním odpadem)	3 505	480
	H8981910000001	Odpadní ventil s automatickou zátkou , včetně keramické krytky Saphirkeramik (pro umyvadla Saphirkeramik s přepadem, se standardním odpadem)	2 554	500
	H8981917570001	bílá mat	3 192	500
	H8981910200001	černá lesk	3 829	500
	H8981917160001	černá mat	3 829	500
	H8981917580001	grafit mat	3 829	500
	H8981917590001	šedá mat	3 829	500
	H8981920000001	Odpadní ventil se zátkou click-clack , včetně keramické krytky Saphirkeramik (pro umyvadla Saphirkeramik s přepadem, se standardním odpadem)	3 661	500
	H8981927570001	bílá mat	4 577	500
	H8981920200001	černá lesk	5 493	500
	H8981927160001	černá mat	5 493	500
	H8981927580001	grafit mat	5 493	500
	H8981927590001	šedá mat	5 493	500

Vany & vaničky

	Číslo výrobku	Popis výrobku	Cena (CZK)	Ks/pal
	H2999650000001	Opravná sada Marbond , barva bílá, jednorázové balení	1 219	---
	H2999650350001	Opravná sada Marbond , barva slonovina světlá, jednorázové balení	1 219	---
	H2999650770001	Opravná sada Marbond , barva světle šedá, jednorázové balení	1 219	---
	H2999650780001	Opravná sada Marbond , barva antracit, jednorázové balení	1 219	---
	H2999650790001	Opravná sada Marbond , barva betonové šedá	1 219	---
	H2999650800001	Opravná sada Marbond , barva černá	1 219	---
	H2999640000001	Opravná sada Sentec , barva bílá, v tubě	7 994	---
	H2999670000001	Opravná sada Sentec , barva bílá, v sáčku	1 280	---
	H2951220000001	Sifon pro sprchovou vaničku Marbond Laufen Pro, DN50, výška instalace 66 mm	1 479	210
	H2951460040001	Sifon pro sprchovou vaničku, DN90, včetně chromové krytky	1 140	---
	H2951470040001	Sifon pro sprchovou vaničku, DN52, včetně chromové krytky	1 253	---
	H2951310000001	Sentec krytka vanové výpusti	3 120	160
	H2951330000001	Marbond krytka vanové výpusti	3 120	---
	H2951370000001	Marbond krytka a vanová výpust click-clack , barva bílá, pro volně stojící vany	3 419	1
	H2951380000001	Marbond krytka vanové výpusti click-clack , barva bílá, pro volně stojící vany	2 279	---
	H2951400000001	Sentec krytka a vanová výpust click-clack , barva bílá, pro volně stojící vany	3 419	---
	H2951410000001	Sentec krytka vanové výpusti click-clack , barva bílá, pro volně stojící vany	2 279	---

7.1. Náhradní díly a příslušenství

Kompletní přehled náhradních dílů najdete na www.laufen.cz - servis - náhradní díly

Vany & vaničky

	Číslo výrobku	Popis výrobku	Cena (CZK)	Ks/pal
	H2951390040001	Krytka a vanová výpusť click-clack , pro volně stojící vany chrom	1 709	---
	H2951391610001	inox kartáčovaná ocel	3 191	---
	H2951391620001	zlatorůžová	3 191	---
	H2951391630001	titan černý mat	3 191	---
	H2951392610001	bílá lesk	2 507	---
	H2951392680001	bílá mat	2 507	---
	H2951394500001	černá mat	2 507	---
	H2951420040001	Odpadní a přepadová armatura , standardní délka chrom	2 051	---
	H2951422610001	bílá lesk	2 279	---
	H2951422680001	bílá mat	2 279	---
	H2951424500001	černá mat	2 279	---
	H2951430040001	Odpadní a přepadová armatura s napouštěním , standardní délka chrom	7 977	---
	H2951432610001	bílá lesk	8 547	---
	H2951432680001	bílá mat	8 547	---
	H2951434500001	černá mat	8 547	---
	H2951500000001	Funkční armatura (skrytá) pro odpadní a přepadovou amaturu H295142, standardní délka	1 709	---
	H2951510000001	Funkční armatura (skrytá) pro odpadní a přepadovou amaturu s napouštěním H295143, standardní délka	5 128	---
	H2951480040001	Odpadní a přepadová armatura , délka 1 m, pro vany IIBagnoAlessi, Pabomba a Laufen Pro S chrom	2 051	---
	H2951482610001	bílá lesk	2 279	---
	H2951482680001	bílá mat	2 279	---
	H2951484500001	černá mat	2 279	---
	H2951490040001	Odpadní a přepadová armatura s napouštěním , délka 1 m, pro vany IIBagnoAlessi, Pabomba a Laufen Pro S chrom	7 977	---
	H2951492610001	bílá lesk	8 547	---
	H2951492680001	bílá mat	8 547	---
	H2951494500001	černá mat	8 547	---
	H2951580000001	Funkční armatura (skrytá) pro odpadní a přepadovou amaturu H295148	1 709	---
	H2951600000001	Funkční armatura (skrytá) pro odpadní a přepadovou amaturu s napouštěním H295149	5 128	---
	H2951540040001	Ovládání armatury + krytka výpusti pro odpadní a přepadovou amaturu H295142 a H295148 chrom	1 424	---
	H2951542610001	bílá lesk	1 994	---
	H2951542680001	bílá mat	1 994	---
	H2951544500001	černá mat	1 994	---
	H2951550040001	Ovládání armatury s napouštěním + krytka výpusti pro odpadní a přepadovou amaturu H295143 a H295149 chrom	2 849	---
	H2951552610001	bílá lesk	3 419	---
	H2951552680001	bílá mat	3 419	---
	H2951554500001	černá mat	3 419	---

7.1. Náhradní díly a příslušenství

Kompletní přehled náhradních dílů najdete na www.laufen.cz - servis - náhradní díly

Klozety a bidety

	Číslo výrobku	Popis výrobku	Cena (CZK)	Ks/pal
	H8917570000001	Instalační sada laterální pro stojící klozety a bidety IIBagnoAlessi, Laufen Pro a umyvadlo IIBagnoAlessi H811971	143	---
	H8928040000001	Instalační sada pro závěsný WC a bidet Palomba, Palace, Laufen Pro A, boční uchycení	997	---
	H8938270000001	Instalační sada Laufen Easy Fit 2.0 pro závěsné WC a bidety Lua, Kartell • Laufen, Sonar, Palomba, Laufen Pro S (délka tyček 205 mm, barva tyček bílá)	835	480
	H8938280000001	Instalační sada Laufen Easy Fit 2.0 pro závěsné WC a bidety The New Classic, Laufen Pro, IIBagnoAlessi (délka tyček 250 mm, barva tyček modrá)	846	480
	H8938200000001	Instalační sada Laufen Easy Fit 2.0 pro závěsné WC a bidety Val a Palace (délka tyček 278 mm, barva tyček šedá)	656	480
	H8929740000001	Upevnění Alessi ONE	531	---
	H8929790000001	Upevnění k sedátku IIBagnoAlessi	493	---
	H8924770000001	Upevnění k sedátku Liberty Line, plastové	196	---
	H8996100000001	Těsnění pro připojení ventilačního odvodu k závěsným klozetům Laufen	218	---
	H8990250000001	Odpadní koleno , VARIO odpad 220 - 305 mm, DN100/110	860	48
	H8990270000001	Odpadní koleno 125 mm, pro stojící klozet IIBagnoAlessi H821971	588	---
	H8928270000001	Upevnění Laufen Easy Fit , pro skryté spodní uchycení klozetu/bidetu na stěnu	789	480
	H8926950000001	Vyrovňovací sada pro instalaci keramických výrobků	596	---
	H8926960000001	Vyrovňovací podložka pro LIS , pro podomítk. moduly CW1, CW2, CU1, CU2, CU3	985	---
	H8939480000001	Bidetový sifon	2 544	600
	H8929920000001	Montážní páska pro instalaci keramických výrobků	308	---
	H8926970000001	Sada zvukově izolačních podložek mezi WC a stěnu (vhodné pro výrobky, které mají na zadní straně prolisy na nalepení podložek)	414	---
	H8946140000001	Vyrovňovací hmota Laufen k instalaci keramických výrobků	309	450

Nádrže

	Číslo výrobku	Popis výrobku	Cena (CZK)	Ks/pal
	H8934400000001	Tlačítko pro IIBagnoAlessi	400	---
	H8934380000001	Tlačítko , kompletní pro Moderna, Gallery, Living, Object, Vienna, Form, Laufen Pro	651	---
	H8950530000001	Splachovací tlačítko Dual Flush , chrom	461	540
	H8950540000001	Adaptační kroužek pro splachovací tlačítko Ø32 mm	91	---
	H8910570000001	Nápuštný ventil , zadní přívod vody 3/8", plast (pro keramické nádrže)	740	800
	H8910580000001	Nápuštný ventil , boční přívod vody 3/8", mosaz (pro keramické nádrže)	*	800
	H8910590000001	Nápuštný ventil , spodní přívod vody 1/2", plast (pro plastové nádrže)	*	480
	H8960540000001	Těsnění výpustného ventilu , 10 ks	*	---
	H8960500000001	Výpustný ventil bez splachovacího tlačítka	1 583	70
	H8954480000001	Upevňovací sada pro nádrž Laufen Pro, Moderna	324	---
	H8949450000001	Upevňovací sada pro nádrž IIBagnoAlessi	1 343	---
	H8974390000001	Těsnění mezi mísu a nádrž	311	---
	H8949530000001	Izolační vložka do nádrže Laufen Pro, H82695x	536	---
	H8929800000001	Izolační vložka do nádrže IIBagnoAlessi	238	---
	H8989570000001	Izolační vložka do nádrže Laufen Pro, H82995x	685	250
	H8935510000001	Nádrž LAUFEN UNIVERSAL s velkým tlačítkem – náhrada za H893051; plastová nádrž se splachovačem, zadní přívod vody 1/2" mosaz, pro stojící WC	4 435	126
	H8935520000001	Nádrž LAUFEN UNIVERSAL s velkým tlačítkem – náhrada za H893052; plastová nádrž se splachovačem, boční přívod vody, 3/8", mosaz, pro stojící WC	4 435	126
	H8935530000001	Nádrž LAUFEN UNIVERSAL s velkým tlačítkem – náhrada za H893053; plastová nádrž se splachovačem, spodní levý přívod vody, 1/2" plast, pro stojící WC	4 435	126

* Cena na vyžádání.

7.1. Náhradní díly a příslušenství

Kompletní přehled náhradních dílů najdete na www.laufen.cz - servis - náhradní díly

Urinály

	Číslo výrobku	Popis výrobku	Cena (CZK)	Ks/pal
	H899800000631	Montážní příslušenství pro Rion H847600, chrom	475	---
	H899800000661	Montážní příslušenství pro Rion H847600, bílá	303	---
	H8941840000001	Sifon DN 40/SH 75 UK, AUS pro urinály	829	360
	H8949730000001	Sifon pro urinál Alessi, TAMARO, TAMARO-S90, TAMARO VS, objednat zvlášť	938	---
	H8941230000001	Montážní příslušenství k urinálu Tamaro-VS, konzole	12 939	---
	H8941950000001	Odpadní manžeta DN50 pro urinál Lema	424	---
	H8941960000001	Sifon 1 litr, vč. náhradního dílu Lema pro 1-L systém (kompletní sada pro výměnu, náhradní díl)	1 775	100
	H8941970000001	Sifon pro urinál Lema pro 0-L systém (kompletní sada pro výměnu, náhradní díl)	2 102	160
	H8941990000001	Sifon pro urinál Lema H843193	1 997	240
	H8901330000001	Elektronika se senzorem 230V pro Antero H840152	5 651	---
	H8901340000001	Síťový napájecí zdroj pro urinály Antero a Lema (12 V) , pro montáž do instalační krabice	3 552	---
	H8931360000001	Speciální sifon pro urinály Lema a Antero	2 112	100
	H8931370000001	Speciální hybridní sifon pro urinály Lema a Antero	1 172	500
	H8931340000001	Sifon s adaptérem pro staré typy urinálů Lema a Antero	3 394	---
	H8931350000001	Hybridní sifon s adaptérem pro staré typy urinálů Lema	2 792	400
	H8921300000001	Keramická odpadní krytka pro urinály Lema a Antero	1 368	500
	H8931390000001	Odpadní sítko pro urinály Lema a Antero	385	---
	H8951310000001	Odpad DN50 pro urinály Lema a Antero	540	270
	H8901300000001	USB modul, pro ovládání sensorových urinálů Antero H840150, H840152, H840154, H840155, H840156	6 901	---
	H8901310000001	Modul GLT adaptéru, s přibližovací elektronikou pro urinály Antero H840150, H840152, H840154	9 184	---
	H8911320000001	Modul Bluetooth pro urinály Lema	7 628	---
	H8958420000001	Síťový napájecí zdroj – adaptér pro urinály Caprino Plus a Tamaro VS (6 V)	1 990	---
	H8958540000001	Síťový napájecí zdroj pro urinál Caprino Plus (6 V)	4 605	---
	H8946140000001	Vyrovňovací hmota Laufen pro instalaci keramických výrobků	309	450
	H8928080000001	Montážní sada	1 143	500
	H8941810000001	Urinálový sifon pro 1-L systém, DN50, vodorovný odpad	800	240
	H8992840000001	Elektronika se senzorem pro urinály VAL, síťové napájení 230 V, s integrovaným Bluetooth	21 767	100

Příslušenství

	Číslo výrobku	Popis výrobku	Cena (CZK)	Ks/pal
	H8996800000001	Náhradní kartáč pro držák na kartáč Universal H873680	299	---
	H8998840000001	Upevňovací sada pro držák na kartáč Universal H873680	271	---
	H8983990000001	Teleskopická tyč pro držák toaletního papíru Universal H872610	643	---
	H8778580000001	Keramický kryt pro držák ručníku a háček The New Classic H877854, H877855, H877856, H877857, bílá barva	672	---
	H8778587570001	Keramický kryt pro držák ručníku a háček The New Classic H877854, H877855, H877856, H877857, barva bílá mat	840	---
	H8948570040001	Kovová část keramického držáku toaletního papíru The New Classic H873853, včetně instalační sady	*	500

* Cena na vyžádání.

DOPORUČENÉ KOMBINACE VODOVODNÍCH BATERÍ K UMYVADLŮM

LAUFEN

+++

++

+



THE NEW CLASSIC



THE NEW CLASSIC



SONAR



KARTELL • LAUFEN



PURE (VAL)



TWINPLUS



ILBAGNOALESSI ONE



KARTELL • LAUFEN DISC



KARTELL • LAUFEN 3otvorová



KARTELL • LAUFEN



PALOMBA COLLECTION



KARTELL • LAUFEN



TWINPLUS



PURE (VAL)



KARTELL • LAUFEN



KARTELL • LAUFEN DISC



KARTELL • LAUFEN 3otvorová



KARTELL • LAUFEN



LIVING SQUARE



KARTELL • LAUFEN



TWINPLUS



CITYPLUS



LIVING CITY



SENSE



KARTELL • LAUFEN



TWINPLUS



INO



KARTELL • LAUFEN



PURE (VAL)



TWINPLUS

+++

++

+



VAL



PURE (VAL)



KARTELL • LAUFEN



TWINPLUS SLIM



PALACE



QUADRIGA



NEJA



LAURIN



PALACE PACK



SENSE



LAURIN



NEJA



LAUFEN PRO S



CITYPRO



NEJA



LAURIN



LAUFEN PRO A



CITYPRO



LAURIN



LUA



LAUFEN PRO B



LAURIN



CITYPRO



LUA



LUA



LUA



LAURIN



NEJA















+++ nejlépe vyhovuje

++ lépe vyhovuje







+ vyhovuje

KOMBINACE UMYVADEL A UMYVADLOVÝCH DESEK LANI



LAUFEN

	600	800	1000	1200	1200	1400	1400	1600	1600
A	 H404641	 H404651	 H404661	 H404671	 H404672	 H404681	 H404682	 H404691	 H404692
B				 H404674	 H404673	 H404684	 H404683	 H404694	 H404693









SONAR

	H816341 410×420 mm	A	●	●	●	●	●	●	●	●
		B				●	●	●	●	●
	H816342 600×420 mm	A		●	●	●	●	●	●	●
		B				●	●	●		●
	H816344 800×420 mm	A			●	●	●		●	●
		B				●				●
	H812340/1 340×340 mm	A	●	●	●	●	●	●	●	●
		B				●	●	●	●	●
	H812342/3 410×365 mm	A	●	●	●	●	●	●	●	●
		B				●	●	●	●	●
	H812348/9 1000×370 mm	A				●		●		
		B								

PALOMBA COLLECTION

	H816801 900×420 mm	A				●	●	●	●	●
		B					●		●	●
	H816802 520×380 mm	A	●	●	●	●	●	●	●	●
		B				●	●	●	●	●
	H816803 600×400 mm	A		●	●	●	●	●	●	●
		B				●	●	●	●	●

KATELL • LAUFEN

	H812331 420×420 mm	A	●	●	●	●	●	●	●	●
		B				●	●	●	●	●
	H818331 460×460 mm	A	●	●	●	●	●	●	●	●
		B				●	●	●	●	●
	H816332 500×460 mm	A	●	●	●	●	●	●	●	●
		B				●	●	●	●	●
	H816333 600×460 mm	A		●	●	●	●	●	●	●
		B				●		●	●	●
	H818334 600×460 mm	A		●	●	●	●	●	●	●
		B				●	●	●	●	●
	H818335 600×460 mm	A		●	●	●	●	●	●	●
		B				●	●	●	●	●
	H812332 750×350 mm	A			●	●	●	●	●	●
		B				●		●		●
	H818338 900×460 mm	A			●	●	●	●	●	●
		B				●				●
	H818339 900×460 mm	A			●	●	●	●	●	●
		B				●		●		●

● Lze kombinovat s umyvadlovou deskou LANI

	600	800	1000	1200	1200	1400	1400	1600	1600
A	 H404641	 H404651	 H404661	 H404671	 H404672	 H404681	 H404682	 H404691	 H404692
B				 H404674	 H404673	 H404684	 H404683	 H404694	 H404693

VAL

	H816280 450 × 420 mm	A	●	●	●	●	●	●	●	●
		B				●	●	●	●	●
	H816282 550 × 420 mm	A		●	●	●	●	●	●	●
		B					●	●	●	●
	H816283 600 × 420 mm	A		●	●	●	●	●	●	●
		B					●	●	●	●
	H816284 650 × 420 mm	A		●	●	●	●	●	●	●
		B					●	●	●	●
	H816285 750 × 420 mm	A			●	●	●	●	●	●
		B					●			●
	H813281 400 × 425 mm	A	●	●	●	●	●	●	●	●
		B				●	●	●	●	●
	H812280 450 × 380 mm	A	●	●	●	●	●	●	●	●
		B				●	●	●	●	●
	H812281 500 × 400 mm	A		●	●	●	●	●	●	●
		B					●	●	●	●
	H816288 530 × 400 mm	A		●	●	●	●	●	●	●
		B					●	●	●	●
	H812284 550 × 400 mm	A		●	●	●	●	●	●	●
		B					●	●	●	●
	H812285 600 × 400 mm	A		●	●	●	●	●	●	●
		B					●	●	●	●
	H812282 550 × 360 mm	A		●	●	●	●	●	●	●
		B					●	●	●	●
	H817281 550 × 360 mm	A		●	●	●	●	●	●	●
		B					●	●	●	●















LAUFEN PRO S

	H816962 550 × 465 mm	A		●	●	●	●	●	●	●
		B					●	●	●	●
	H812953 600 × 380 mm	A		●	●	●	●	●	●	●
		B					●	●	●	●
	H816963 600 × 465 mm	A		●	●	●	●	●	●	●
		B					●	●	●	●
	H816964 650 × 465 mm	A			●	●	●	●	●	●
		B					●			●
	H812965 550 × 380 mm	A		●	●	●	●	●	●	●
		B					●	●	●	●
	H818963 560 × 440 mm	A		●	●	●	●	●	●	●
		B					●	●	●	●





● Lze kombinovat s umyvadlovou deskou LANI

KOMBINACE UMYVADEL A UMYVADLOVÝCH DESEK LANI





LAUFEN

	600	800	1000	1200	1200	1400	1400	1600	1600
A	 H404641	 H404651	 H404661	 H404671	 H404672	 H404681	 H404682	 H404691	 H404692
B				 H404674	 H404673	 H404684	 H404683	 H404694	 H404693

LAUFEN PRO

	H812962 420 × 420 mm	A	●	●	●	●	●	●	●	●
		B				●	●	●	●	●
	H812964 520 × 390 mm	A	●	●	●	●	●	●	●	●
		B					●	●	●	●
	H817951 550 × 480 mm	A		●	●	●	●	●	●	●
		B					●			●
	H817952 600 × 480 mm	A		●	●	●	●	●	●	●
		B					●		●	●
	H817953 650 × 480 mm	A		●	●	●	●	●	●	●
		B					●			●

LUA

	H816081 500 × 460 mm	A		●	●	●	●	●	●	●
		B					●	●	●	●
	H816082 550 × 460 mm	A		●	●	●	●	●	●	●
		B					●		●	●
	H816083 600 × 460 mm	A		●	●	●	●	●	●	●
		B					●			●
	H816084 650 × 460 mm	A		●	●	●	●	●	●	●
		B					●			●
	H812083 500 × 350 mm	A	●	●	●	●	●	●	●	●
		B					●	●	●	●

SAVOY

	H812942 420 × 420 mm	A	●	●	●	●	●	●	●	●
		B				●	●	●	●	●

KOMBINACE UMYVADEL A MODULÁRNÍCH SYSTÉMŮ LANI

Barva umyvadlových desek
260 - Bílá mat - H4045xx
266 - Šedá trafic - H4055xx
267 - Divoký dub - H4065xx

800	1000	1200	1200	1200	1400	1400	1600	1600	1600
H404551 H405551 H406551	H404561 H405561 H406561	H404571 H405571 H406571	H404572 H405572 H406572	H404573 H405573 H406573	H404582 H405582 H406582	H404583 H405583 H406583	H404592 H405592 H406592	H404593 H405593 H406593	H404594 H405594 H406594

SONAR

	H816341 410 × 420 mm	●	●	●	●	●	●	●	●	●
	H816342 600 × 420 mm	●	●	●	●	●	●	●	●	
	H816344 800 × 420 mm		●	●	●	●	●	●	●	
	H812340/1 340 × 340 mm	●	●	●	●	●	●	●	●	●
	H812342/3 410 × 365 mm	●	●	●	●	●	●	●	●	●

PALOMBA COLLECTION

	H816801 900 × 420 mm			●			●		●	
	H816802 520 × 380 mm	●	●	●	●	●	●	●	●	●
	H816803 600 × 400 mm	●	●	●	●	●	●	●	●	●

KATELL • LAUFEN

	H812331 420 × 420 mm	●	●	●	●	●	●	●	●	●
	H818331 460 × 460 mm	●	●	●	●	●	●	●	●	●
	H816332 500 × 460 mm	●	●	●	●	●	●	●	●	●
	H816333 600 × 460 mm	●	●	●	●	●	●	●	●	●
	H818334 600 × 460 mm	●	●	●	●	●	●	●	●	●
	H818335 600 × 460 mm	●	●	●	●	●	●	●	●	●
	H812332 750 × 350 mm		●	●	●	●	●	●	●	
	H818338 900 × 460 mm		●	●	●	●	●	●	●	
	H818339 900 × 460 mm		●	●	●	●	●	●	●	

● Lze kombinovat s koupelnovou skříňkou LANI

KOMBINACE UMYVADEL A MODULÁRNÍCH SYSTÉMŮ LANI

Barva umyvadlových desek

260 - Bílá mat - H4045xx

266 - Šedá trafic - H4055xx

267 - Divoký dub - H4065xx

	800	1000	1200	1200	1200	1400	1400	1600	1600	1600
	H404551	H404561	H404571	H404572	H404573	H404582	H404583	H404592	H404593	H404594
	H405551	H405561	H405571	H405572	H405573	H405582	H405583	H405592	H405593	H405594
	H406551	H406561	H406571	H406572	H406573	H406582	H406583	H406592	H406593	H406594

THE NEW CLASSIC

	H816852 500×450 mm	●	●	●	●	●	●	●	●	●
	H812850/1 450×310 mm	●	●	●	●	●	●	●	●	●
	H812852/3 550×380 mm	●	●	●	●	●	●	●	●	●

LIVING SAPHIRKERAMIK / LIVING CITY

	H811433 360×360 mm	●	●	●	●	●	●	●	●	●
	H811434 600×340 mm	●	●	●	●	●	●	●	●	●
	H811435 380×380 mm	●	●	●	●	●	●	●	●	●
	H817432 500×460 mm	●	●	●	●	●	●	●	●	●
	H817434 600×460 mm	●	●	●	●	●	●	●	●	●
	H817437 800×460 mm		●	●	●	●	●	●	●	
	H818438 1000×460 mm			●	●	●				

INO

	H812300 350×360 mm	●	●	●	●	●	●	●	●	●
	H812302 500×360 mm	●	●	●	●	●	●	●	●	●
	H816300 450×410 mm	●	●	●	●	●	●	●	●	●
	H816302 560×450 mm	●	●	●	●	●	●	●	●	●

● Lze kombinovat s koupelnovou skříňkou LANI

Barva umyvadlových desek

260 - Bílá mat - H4045xx

266 - Šedá trafic - H4055xx

267 - Divoký dub - H4065xx

800	1000	1200	1200	1200	1400	1400	1600	1600	1600
H404551	H404561	H404571	H404572	H404573	H404582	H404583	H404592	H404593	H404594
H405551	H405561	H405571	H405572	H405573	H405582	H405583	H405592	H405593	H405594
H406551	H406561	H406571	H406572	H406573	H406582	H406583	H406592	H406593	H406594

VAL

	H816280 450 × 420 mm	●	●	●	●	●	●	●	●	●
	H816282 550 × 420 mm	●	●	●	●	●	●	●	●	●
	H816283 600 × 420 mm	●	●	●	●	●	●	●	●	●
	H816284 650 × 420 mm	●	●	●	●	●	●	●	●	●
	H816285 750 × 420 mm		●	●	●	●				
	H813281 400 × 425 mm	●	●	●	●	●	●	●	●	●
	H812280 450 × 380 mm	●	●	●	●	●	●	●	●	●
	H812281 500 × 400 mm	●	●	●	●	●	●	●	●	●
	H816288 530 × 400 mm	●	●	●	●	●	●	●	●	●
	H812284 550 × 400 mm	●	●	●	●	●	●	●	●	●
	H812285 600 × 400 mm	●	●	●	●	●	●	●	●	●
	H812282 550 × 360 mm	●	●	●	●	●	●	●	●	●

LAUFEN PRO S

	H816962 550 × 465 mm	●	●	●	●	●	●	●	●	●
	H812953 600 × 380 mm	●	●	●	●	●	●	●	●	●
	H816963 600 × 465 mm	●	●	●	●	●	●	●	●	●
	H816964 650 × 465 mm		●	●	●	●	●	●	●	●
	H812965 550 × 380 mm	●	●	●	●	●	●	●	●	●

● Lze kombinovat s koupelnovou skříňkou LANI

KOMBINACE UMYVADEL A MODULÁRNÍCH SYSTÉMŮ LANI

	800	1000	1200	1200	1200	1400	1400	1600	1600	1600
Barva umyvadlových desek										
260 - Bílá mat - H4045xx	H404551	H404561	H404571	H404572	H404573	H404582	H404583	H404592	H404593	H404594
266 - Šedá trafic - H4055xx	H405551	H405561	H405571	H405572	H405573	H405582	H405583	H405592	H405593	H405594
267 - Divoký dub - H4065xx	H406551	H406561	H406571	H406572	H406573	H406582	H406583	H406592	H406593	H406594

LAUFEN PRO

	H812962 420 × 420 mm	●	●	●	●	●	●	●	●	●	●
	H812964 520 × 390 mm	●	●	●	●	●	●	●	●	●	●
	H817951 550 × 480 mm	●	●	●	●	●	●	●	●	●	
	H817952 600 × 480 mm	●	●	●	●	●	●	●	●	●	
	H817953 650 × 480 mm	●	●	●	●	●	●	●	●	●	

LUA

	H812083 550 × 350 mm	●	●	●	●	●	●	●	●	●	●
--	--------------------------------	---	---	---	---	---	---	---	---	---	---

SAVOY

	H812942 420 × 420 mm	●	●	●	●	●	●	●	●	●	●
--	--------------------------------	---	---	---	---	---	---	---	---	---	---

KOMBINACE UMYVADEL A ZÁSUVKOVÝCH ELEMENTŮ LANI

LAUFEN



















		600  H404301	800  H404311	1000  H404321	1200  H404331
SONAR					
	H816341 410 x 420 mm	●	●	●	●
	H816342 600 x 420 mm		●	●	●
	H812340/1 340 x 340 mm	●	●	●	●
	H812342/3 410 x 365 mm	●	●	●	●
	H812348/9 1000 x 370 mm				●
KATELL • LAUFEN					
	H812331 420 x 420 mm	●	●	●	●
	H818331 460 x 460 mm	●	●	●	●
	H816332 500 x 460 mm		●	●	●
	H816333 600 x 460 mm		●	●	●
THE NEW CLASSIC					
	H816852 500 x 450 mm	●	●	●	●
	H812850/1 450 x 310 mm	●	●	●	●
	H812852/3 550 x 380 mm		●	●	●
LIVING SAPHIRKERAMIK / LIVING CITY					
	H811433 360 x 360 mm	●	●	●	●
	H811434 600 x 340 mm		●	●	●
	H811435 380 x 380 mm	●	●	●	●
	H817432 500 x 460 mm	●	●	●	●
	H817434 600 x 460 mm		●	●	●
	H817437 800 x 460 mm				●

● Lze kombinovat se zásuvkovým elementem LANI

















DOPLŇUJÍCÍ INFO

KOMBINACE UMYVADEL A ZÁSUVKOVÝCH ELEMENTŮ LANI

LAUFEN

		600  H404301	800  H404311	1000  H404321	1200  H404331
INO					
	H812300 350 x 360 mm	●	●	●	●
	H812302 500 x 360 mm	●	●	●	●
	H816300 450 x 410 mm	●	●	●	●
	H816302 560 x 450 mm		●	●	●
	H817301 350 x 365 mm	●	●	●	●
	H817302 500 x 365 mm		●	●	●
VAL					
	H816280 450 x 420 mm	●	●	●	●
	H816282 550 x 420 mm		●	●	●
	H816283 600 x 420 mm		●	●	●
	H816284 650 x 420 mm			●	●
	H813281 400 x 425 mm	●	●	●	●
	H812280 450 x 380 mm	●	●	●	●
	H812284 550 x 400 mm		●	●	●
	H812285 600 x 400 mm			●	●

● Lze kombinovat se zásuvkovým elementem LANI

		600  H404301	800  H404311	1000  H404321	1200  H404331
LAUFEN PRO S					
	H816962 550 x 465 mm		●	●	●
	H816963 600 x 465 mm		●	●	●
	H816964 650 x 465 mm			●	●
	H812965 550 x 380 mm		●	●	●
LAUFEN PRO					
	H812962 420 x 420 mm	●	●	●	●
	H812964 520 x 390 mm	●	●	●	●
	H817951 550 x 480 mm		●	●	●
	H817952 600 x 480 mm		●	●	●
	H817953 650 x 480 mm			●	●
LUA					
	H816081 500 x 460 mm	●	●	●	●
	H816082 550 x 460 mm		●	●	●
	H816083 600 x 460 mm		●	●	●
	H816084 650 x 460 mm			●	●
	H812083 550 x 350 mm	●	●	●	●
SAVOY					
	H812942 420 x 420 mm	●	●	●	●



MEDA



SONAR



LUA / LANI



LAUFEN PRO



ILBAGNOALESSI

1. Stanovení PRAVÉ a LEVÉ verze provedení akrylátových van Laufen

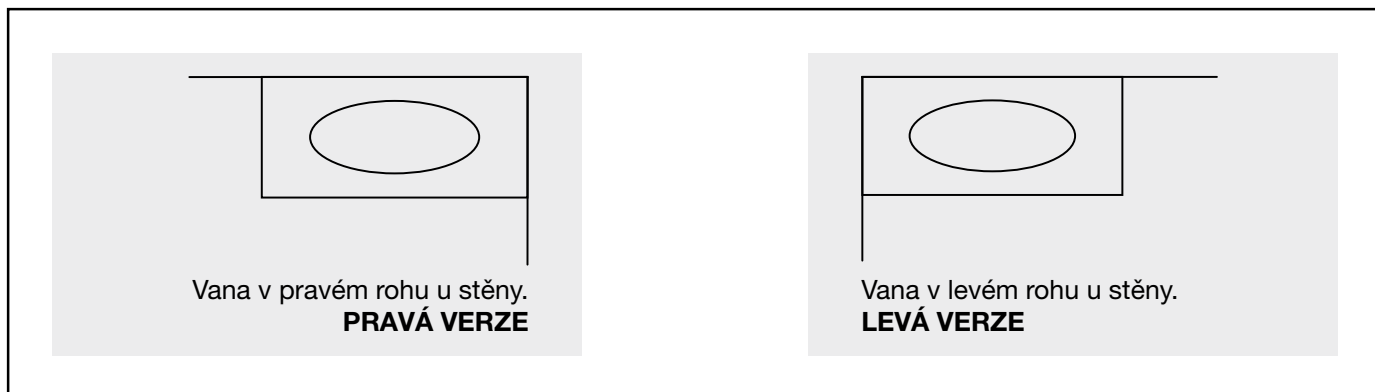

2. Stanovení PRAVÉ a LEVÉ verze čelních panelů pro akrylátové vany Laufen

VARIANTA UMÍSTĚNÍ VANY DO ROHU

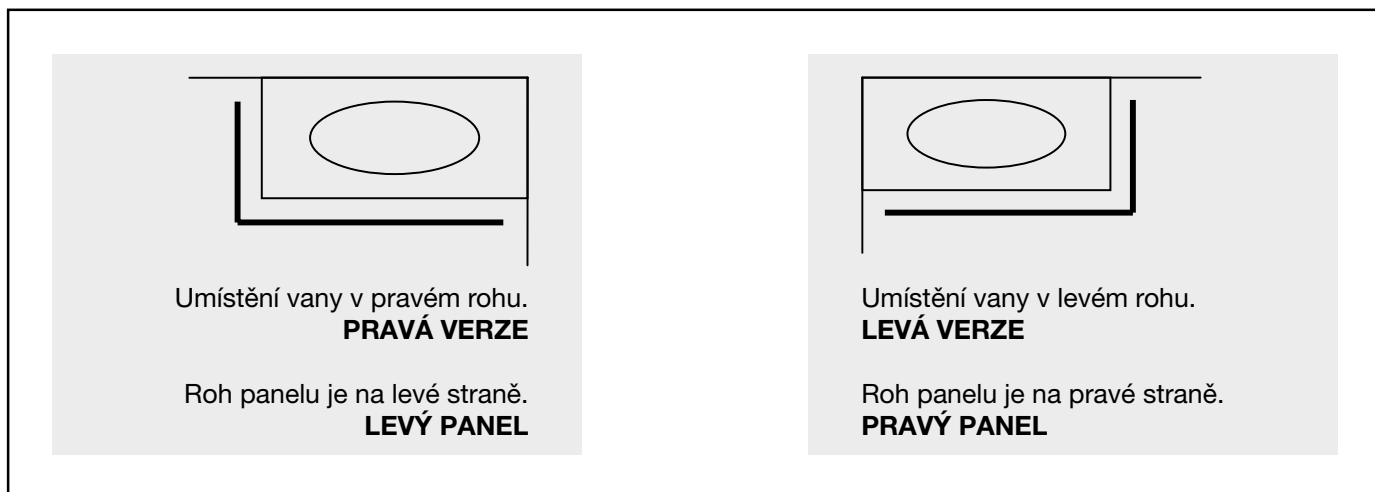
**Doplňující informace:**

- krycí panely lze použít pouze k vanám s konstrukcí
- vany se systémem jsou vždy vybaveny odpadní a přepadovou armaturou
- odpadní a přepadové armatury s funkcí napouštění nutno objednat současně s vanou

	System 615	System 605	System 616	System 625	System 635	System 645	System 675	System 695
FUNKCE								
Elektronické ovládání	■	■	■	■	■	■	■	■
Vzduchová masáž		■		■		■	■	■
Hydromasáž					■	■	■	■
Dezinfekce								■
Elektrický ohřev vody (s regulací teploty)								
LED barevné osvětlení	■		■	■			■	■

Výběr **povrchu vany** závisí na individuálním způsobu použití a osobních preferencích. Společnost LAUFEN proto přichází s nabídkou čtyř různých materiálů.

SENTEC:

Koupání ve vaně vyrobené z materiálu SENTEC je jako koupel v přírodní lázni. Díky vysokému podílu přírodních minerálů je povrch krásně hladký a dá se připodobnit ke skále, která byla po dlouhá léta tvarována a vyhlazována tekoucí vodou. Povrch je velice příjemný na dotek, dodává pocit zdraví, čistoty a maximální relaxace.

Akrylátové vany a sprchové vaničky:

Vany a sprchové vaničky se vyznačují dobrými izolačními schopnostmi materiálu a teplým povrchem. K udržení stálé teploty vody také přispívá vanový nosič z tuhé lehčené hmoty. Sanitární akrylát LAUFEN si udržuje stálou barvu a snadno se čistí.

Ocelové vany a sprchové vaničky:

Vany a sprchové vaničky ze smaltované oceli jsou hygienické, odolné proti kyselinám, poškrábání, úderům i oděru. Ocelové vany LAUFEN se vyrábějí z 3 a 3,5mm smaltované oceli a udržují si extrémně stabilní tvar. Jsou opatřeny povrchovou úpravou AntiSlip a zvukovou izolací.

Keramické sprchové vaničky:

Moderní sprchové vaničky ze sanitární keramiky do vaší koupelny přinesou dokonalou harmonii. Stejně jako všechny keramické produkty LAUFEN, patří i tyto vaničky k produktům se zvlášť dlouhou životností a kvalitou, kterou velmi oceníte. Sprchové vaničky mají velice pěkný tvar a nízkou nástupní hranu. Jsou k dostání také s protiskluzovou úpravou AntiSlip.

MASÁŽNÍ SYSTÉMY

- s elektronickým senzorovým ovládáním

Elektronická regulace pomocí čidel obsluhuje vzduchovou masáž, hydromasáž a barevné LED světlo. Dotykové čidlo je zabudováno do sanitární akrylové plastické hmoty. Díky tomu je regulace extrémně hygienická, snadno omyvatelná a odolná proti poškrábání.

Wellness funkce van s Whirlsystemem LAUFEN je možné ovládat i prostřednictvím **citlivých dotykových senzorů** na okraji vany. Jsou odolné proti poškrábání a nenáročné na údržbu, čímž není narušena estetika vany.



System 605 - systém pro masáž vzduchem

řízený senzorem
dotykem ovládaná masáž vzduchem
intenzita 30 až 100%
36 - 76 otvorů pro vzduch na dně
foukání vzduchu 450 W, s integrovaným ohřevem 300 W
a ozonizátorem
230 V AC, 50/60 Hz
automatické vysušení po vypuštění
čidlo hladiny
maximální výkon systému 0,77 kW

System 615 - systém s LED osvětlením

řízený senzorem
stálý cyklus světel v 6 různých barvách nebo stálý
jednobarevný režim
barvy: bílá, žlutá, oranžová, modrá, zelená a červená
maximální výkon systému 0,1 kW

1 W
5 V DC
IPX8
EN 60825

System 616 - systém s LED osvětlením

LED osvětlení v otvoru pro přepad
řízený senzorem
stálý cyklus světel v 6 různých barvách nebo stálý
jednobarevný režim
barvy: bílá, žlutá, oranžová, modrá, zelená a červená
maximální výkon systému 0,1 kW

8 W model 2.2233 ; 20 W všechny ostatní modely
IPX8
EN 60825

System 625 - systém pro masáž vzduchem s LED osvětlením

řízený senzorem
dotykem ovládaná masáž vzduchem
intenzita 30 až 100%
36 - 76 otvorů pro vzduch na dně
foukání vzduchu 450 W, s integrovaným ohřevem 300 W
a ozonizátorem
230 V AC ,50/60 Hz
automatické vysušení po vypuštění
stálý cyklus světel v 6 různých barvách nebo stálý
jednobarevný režim
barvy: bílá, žlutá, oranžová, modrá, zelená a červená
čidlo hladiny
maximální výkon 0,78 kW

System 635 - systém pro masáž vodou

řízený senzorem
6 vodních trysek pro masáž po stranách, proměnná
intenzita 20 až 100% pomocí senzoru
5-6 vodních trysek pro masáž proti zádkům a nohám
intenzita a směr vodní masáže se dá nastavit i ručně
automatické vysušení po vypuštění
čidlo hladiny
vodní čerpadlo 1300 W, 230 V AC, 50 Hz
maximální výkon systému 0,84 kW

System 645 - systém pro masáž vzduchem a vodou

viz systémy 605 a 635
maximální výkon systému 1,62 kW

System 675 - systém pro masáž vzduchem a vodou s LED osvětlením

viz systémy 605, 615 a 635
maximální výkon systému 1,63 kW

System 695 - systém pro masáž vzduchem a vodou s dezinfekcí, s LED osvětlením

viz systémy 605, 615 a 635

dezinfekce řízená senzorem včetně časomíry na připomenutí
nádržka
maximální výkon systému 1,63 kW

Možnosti pro umyvadla

- .104 jeden otvor pro baterii, středový
- .105 jeden otvor pro baterii, vlevo
- .106 jeden otvor pro baterii, vpravo
- .107 dva otvory pro baterii
- .108 tři otvory pro baterii
- .109 bez otvoru pro baterii
- .111 jeden otvor pro baterii, bez přepadu
- .112 bez otvoru pro baterii, bez přepadu
- .113 jeden otvor pro baterii, bez přepadu, vlevo
- .114 jeden otvor pro baterii, bez přepadu, vpravo
- .115 dva otvory pro baterii, bez přepadu
- .135 jeden otvor pro baterii, řezatelný na jedné straně
- .136 tři otvory pro baterii US/CAN, rozteč 8 palců

- .142 bez otvoru pro baterii, bez přepadu, bez otevřeného odtoku
- .146 bez otvoru pro baterii, bez přepadu, řezatelné na obou stranách
- .147 jeden otvor pro baterii, řezatelné na obou stranách
- .155 vnější povrch glazovaný
- .156 s otvorem pro baterii, bez přepadu, bez otevřeného odtoku
- .814 jeden otvor pro baterii, jeden otvor vpravo
- .815 jeden otvor pro baterii, jeden otvor vpravo, bez přepadu
- .816 jeden otvor pro baterii, jeden otvor vlevo pro elektrický ovládací ventil, bez přepadu
- .817 jeden otvor pro baterii, jeden otvor vpravo pro zásobník na mýdlo, bez přepadu

Otvor pro baterii – symboly

- = bez otvoru pro baterii
- = s jedním otvorem pro baterii
- = se dvěma otvory pro baterii
- = se třemi otvory pro baterii

Možnosti pro bidety

- .302 jeden otvor pro baterii uprostřed, bez bočních otvorů pro spodní přívod vody
- .304 jeden otvor pro baterii uprostřed, s bočními otvory pro spodní přívod vody
- .308 tři otvory pro baterii, bez bočních otvorů spodní přívod vody

Možnosti pro urinály

- .400 s muškou
- .401 s připojením na odpad průměr 50 mm
- .411 s muškou, s připojením na odpad průměr 50 mm

ÚDRŽBA KERAMIKY A WC SEDÁTEK

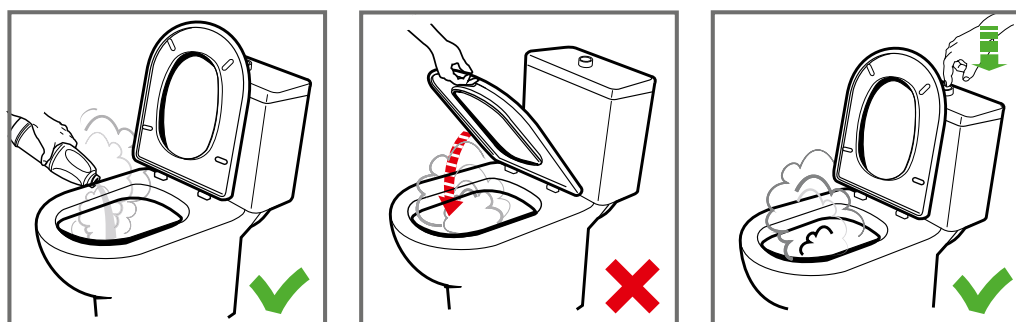

PŘÍSLUŠENSTVÍ PRO KOUPELNOVOU KERAMIKU

LAUFEN



Keramické výrobky LAUFEN musí být instalovány pomocí **vyrovnávací hmoty** nebo **vyrovnávací sady**.

Instalace vyrovnávací hmoty H894614000001:

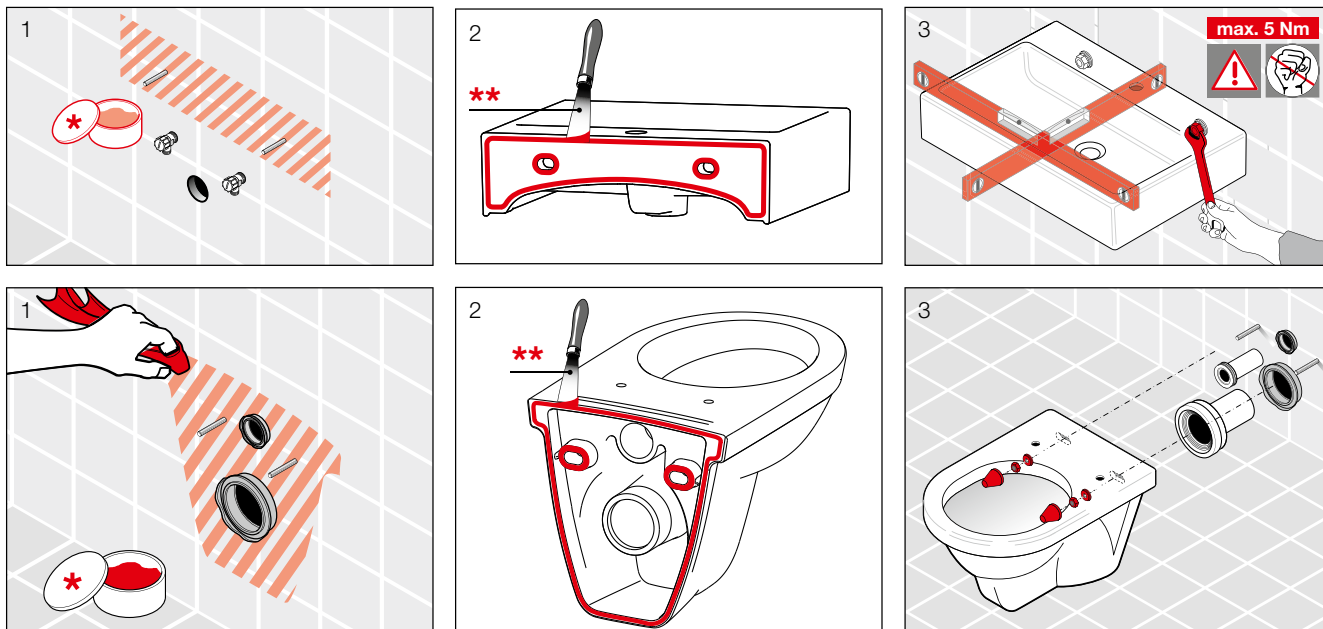

* Tekuté mýdlo

** Vyrovnávací hmotu naneste ve vrstvě o tloušťce 5–10 mm.

Instalace vyrovnávací sady H892695000001, H892992000001:

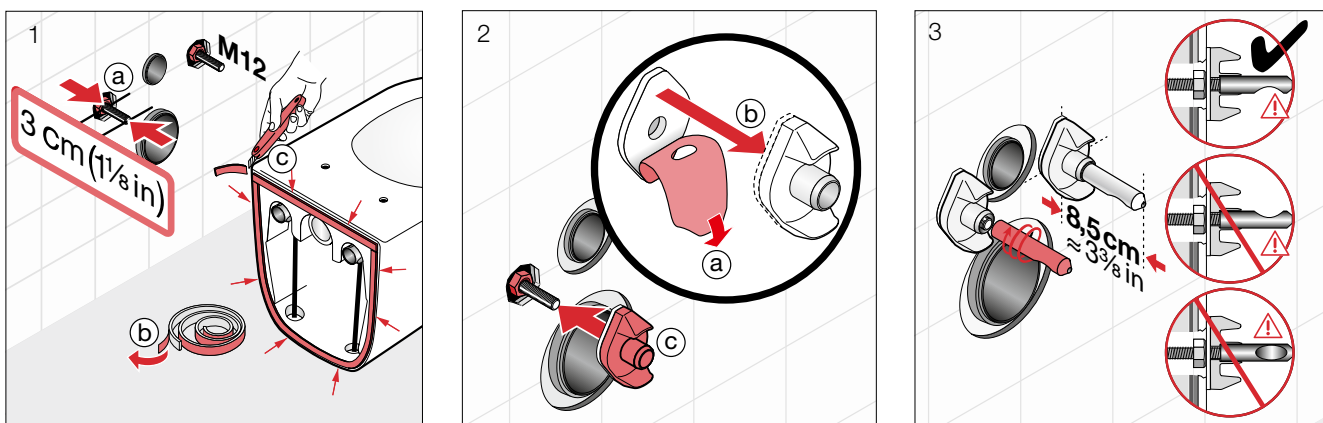

Případné reklamace nebudou uznány, pokud nebude při instalaci použita vyrovnávací hmota LAUFEN nebo vyrovnávací sada LAUFEN

H894614000001

Vyrovnávací hmota LAUFEN pro instalaci keramických výrobků

H892695000001

Vyrovnávací sada LAUFEN pro instalaci keramických výrobků

H892992000001

Vyrovnávací páska LAUFEN pro instalaci keramických výrobků.

(Tato příslušenství naleznete v sekci „Náhradní díly a příslušenství“).

**GARANCE JE UZNÁNA POUZE PŘI MONTÁŽI PROVÁDĚNÉ PŘESNĚ
DLE MONTÁŽNÍHO NÁVODU A DLE PLATNÝCH PŘEDPISŮ.**

FRAME 25

VYROBENÝ NA MÍRU H447420

PŘED VYPLNĚNÍM FORMULÁŘ ZKOPÍRUJTE!

zaškrtněte požadované, eventuálně uveďte rozměry

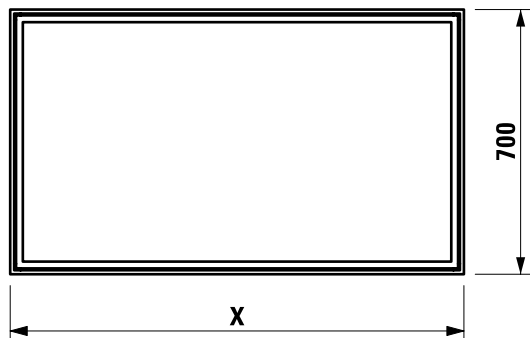
**zrcadlo frame 25**objednací číslo **H447420**

maximální šířka (X) = 1 800 mm

změřte X: mm

množství: kus(y)

cena: kus(y)

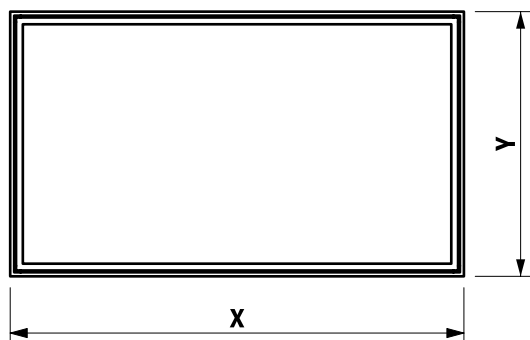
**zrcadlo frame 25 mirror**objednací číslo **H447420**

maximální šířka (X) = 1 800 mm

maximální výška (Y) = 1 200 mm

změřte X: mm

změřte Y: mm

množství: kus(y)

cena: kus(y)

Nadstandardní rozměry a zakázkové provedení na vyžádání.

OBJEKT:

ZBOŽÍ Č.:

INSTALATÉR:

DISTRIBUTOR:

DATUM :

PODPIS :

FRAME 25

OSVĚTLENÍ VYROBENÉ NA MÍRU H447561, H447562

PŘED VYPLNĚNÍM FORMULÁŘ ZKOPÍRUJTE!

zaškrtněte požadované, eventuálně uveďte rozměry

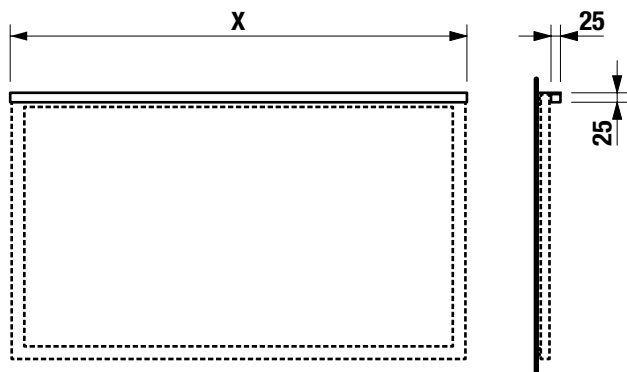
**Vodorovné osvětlení pro zrcadlo IP44**

maximální šířka (X) = 1 800 mm

k dispozici v 50mm sekcích

změřte X: mm

 objednáací číslo **H447561** – bez vypínače objednáací číslo **H447562** – se senzorovým vypínačem
zabudovaným do hliníkového rámu zrcadla (spodní strana)

množství: kus(y)

cena: kus(y)

Nadstandardní rozměry a zakázkové provedení na vyžádání.

OBJEKT:

ZBOŽÍ Č.:

INSTALATÉR:

DISTRIBUTOR:

DATUM :

PODPIS :

OBJEDNÁVKOVÝ FORMULÁŘ PRO PŘÍŘEZY U ŘEZATELNÝCH UMYVADEL

PŘED VYPLNĚNÍM FORMULÁŘ ZKOPÍRUJTE!

Hodící se zaškrtněte, resp. uveďte míru

Objednáváme kusů

(Při objednávce různých přířezů použijte, prosím, pro každý kus samostatný formulář!)

Barva

Umyvadla LIVING CITY

- H818431 1000 mm
 H818432 1000 mm

- asymetricky řezáno 90°
 asymetricky řezáno šikmo

Při objednávání běžných řezatelných umyvadel je třeba brát v úvahu toleranci ± 5 mm na každé straně.

Řez pod úhlem 90°

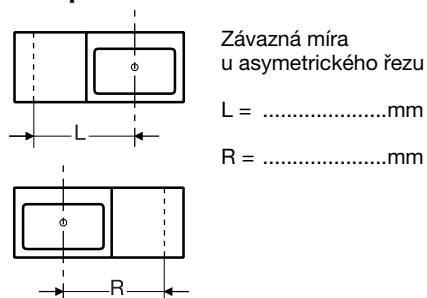

Šikmý řez

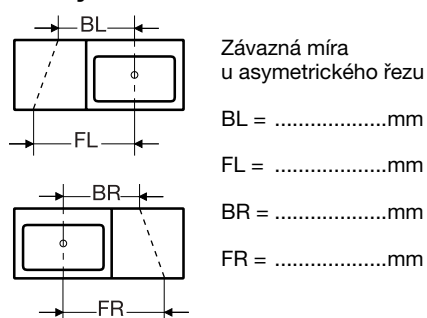

UPOZORNĚNÍ:

Neřezané šířky umyvadlové desky vykazují obvyklé keramické tolerance. Pokud jsou pro zabudování požadovány přesné šířky, jsou potřebné řezy i pro šířky. Žádné krycí desky nejsou k dostání. Příplatek za řezání – z jedné strany: 1 364 Kč	M i n i m á l n í m í r y		
	symetrický řez	asymetrický řez	
	řezatelné do šířky (mm)	L min. / L max. (mm)	R min. / R max. (mm)
	LIVING CITY		
H818431	–	400 / 680	–
H818432	–	–	400 / 680

OBJEKT:

Č. OBJEDNÁVKY:

INSTALATÉR:

VELKOOBCHODNÍK:
 (nebo přiložit formulář k objednávce)

DATUM:

PODPIS:

OBJEDNÁVKOVÝ FORMULÁŘ PRO PŘÍŘEZY U ŘEZATELNÝCH UMYVADEL

PŘED VYPLNĚNÍM FORMULÁŘ ZKOPÍRUJTE!

Hodící se zaškrtněte, resp. uveďte míru

Objednáváme kusů

Barva

(Při objednávce různých přířezů použijte, prosím, pro každý kus samostatný formulář!)

Umyvadla LIVING SQUARE

H816435 1300 mm

- | | |
|---|--|
| <input type="checkbox"/> symetricky řezáno šikmo | <input type="checkbox"/> symetricky řezáno 90° |
| <input type="checkbox"/> jednostranně řezáno 90° | <input type="checkbox"/> asymetricky řezáno 90° |
| <input type="checkbox"/> asymetricky řezáno šikmo | <input type="checkbox"/> jednostranně řezáno šikmo |

Řez pod úhlem 90°

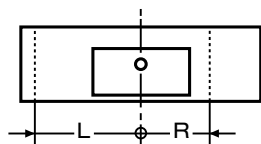

Závazná míra u symetrického a asymetrického řezu

L (levá) = mm

R (pravá) = mm

Šikmý řez

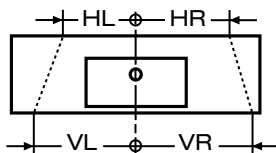

Závazná míra u symetrického a asymetrického řezu

HL (vzadu vlevo) = mm

VL (vpředu vlevo) = mm

HR (vzadu vpravo) = mm

VR (vpředu vpravo) = mm

Při objednávání běžných řezatelných umyvadel je třeba brát v úvahu toleranci ± 2 mm na každé straně.

Pozn.: Není možné kombinovat s bočními krytkami. Tato umyvadla jsou pouze pro umístění do niky (v případě řezu).

UPOZORNĚNÍ:

Neřezané šířky umyvadlové desky vykazují běžné keramické tolerance. Pokud jsou pro zabudování požadovány přesné šířky, jsou zapotřebí řezy i pro šířky. **Žádné krycí desky nejsou k dostání!** Pouze pro instalaci ke stěně řezanou stranou.

Upozorňujeme na příplatek za přířez!

Příplatek za řezání

- z jedné strany: 1 364 Kč
- z obou stran: 2 728 Kč

M i n i m á l n í m í r y

přířez možný do (mm)

vlevo min. (mm)

vpravo min. (mm)

LIVING SQUARE

H816435

650

325

325

OBJEKT:

Č. OBJEDNÁVKY:

INSTALATÉR:

VELKOOBCHODNÍK:
(nebo přiložit formulář k objednávce)

DATUM:

PODPIS:

OBJEDNÁVKOVÝ FORMULÁŘ PRO PŘÍŘEZY U ŘEZATELNÝCH UMYVADEL

PŘED VYPLNĚNÍM FORMULÁŘ ZKOPÍRUJTE!

Hodící se zaškrtněte, resp. uveďte míru

Objednáváme kusů

Barva

(Při objednávce různých přířezů použijte, prosím, pro každý kus samostatný formulář!)

Umyvadla PALACE

H811704 1200 mm

H812704 1200 mm

Řez pod úhlem 90°

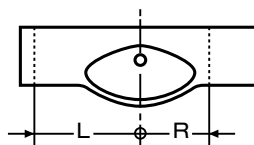

Závazná míra u symetrického a asymetrického řezu

L (levá) = mm

R (pravá) = mm

Šikmý řez

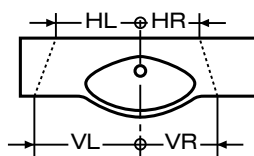

Závazná míra u symetrického a asymetrického řezu

L (levá) = mm

R (pravá) = mm

Při objednávání běžných řezatelných umyvadel je třeba brát v úvahu toleranci ± 2 mm na každé straně.

UPOZORNĚNÍ:

Neřezané šířky umyvadlové desky (1200, 1500, 1800 mm) vykazují běžné keramické tolerance. Pokud jsou pro zabudování požadovány přesné šířky, jsou zapotřebí řezy i pro šířky 1200, 1500 a 1800 mm. **Žádné krycí desky nejsou k dostání!** Pouze pro instalaci do niky.

Upozorňujeme na příplatek za přířez!

Příplatek za řezání
 – z jedné strany: 1 364 Kč
 – z obou stran: 2 728 Kč

	M i n i m á l n í m í r y		
	přířez možný do (mm)	vlevo min. (mm)	vpravo min. (mm)
PALACE			
H811704	900	450	450
H812704	900	450	450

OBJEKT:

Č. OBJEDNÁVKY:

INSTALATÉR:

VELKOOBCHODNÍK:
 (nebo přiložit formulář k objednávce)

DATUM:

PODPIS:

OBJEDNÁVKOVÝ FORMULÁŘ PRO PŘÍŘEZY U ŘEZATELNÝCH UMYVADEL

PŘED VYPLNĚNÍM FORMULÁŘ ZKOPÍRUJTE!

Hodící se zaškrtněte, resp. uveďte míru

Objednáváme kusů

Barva

(Při objednávce různých přířezů použijte, prosím, pro každý kus samostatný formulář!)

Umyvadla VAL

H815283 550 mm

H815284 550 mm

asymetrický řez, pravý úhel

Pravouhelný řez

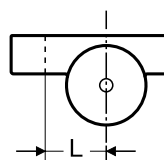

Závazná míra u asymetrického řezu

L (levá) =mm

R (pravá) =mm

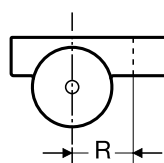

Při objednávání běžných řezatelných umyvadel je třeba brát v úvahu toleranci ± 2 mm na každé straně.

UPOZORNĚNÍ:

Neřezané šířky umyvadlové desky (550 mm) vykazují obvyklé keramické tolerance. Pokud jsou pro zabudování požadovány přesné šířky, jsou potřebné i pro šířky: 550 mm. Žádné krycí desky nejsou k dostání! Upozorňujeme na příplatek za přířez! Příplatek za řezání - z jedné strany: 1 364 Kč	M i n i m á l n í m í r y			
	symetrický řez		asymetrický řez	
	řez max. (mm)	zleva min. / zleva max. (mm)	zprava min. / zprava max. (mm)	
VAL				
H815283	-	-	215 / 320	
H815284	-	215 / 320		-

OBJEKT:

Č. OBJEDNÁVKY:

INSTALATÉR:

VELKOOBCHODNÍK:
(nebo přiložit formulář k objednávce)

DATUM:

PODPIS:

OBJEDNÁVKOVÝ FORMULÁŘ PRO VYSOKOU SKŘÍŇKU BASE

 OBJEDNACÍ FORMULÁŘ

 CENOVÁ NABÍDKA

BASE
VYSOKÁ SKŘÍŇKA NA MÍRU H402730
PŘED VYPLNĚNÍM FORMULÁŘ ZKOPÍRUJTE!

Hodící se zaškrtněte, resp. uveďte míru

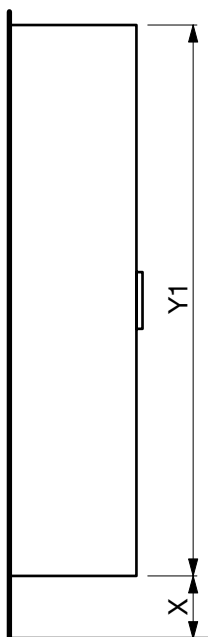
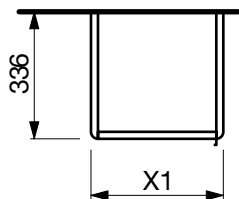
Vysoká skříňka na míru, bočnice korpusu s radiusem

 1 dvířka (soft-close zavírání), s úchytkou
 minimální šířka (X1) = 250 mm / max: 450 mm
 minimální výška (Y1) = 700 mm / max: 1 650 mm

rozměr X1: mm

rozměr Y1: mm

množství: ks

 panty dveří vlevo

 panty dveří vpravo

kulaté nožičky (2 kusy), eloxovaný hliník (lesk)

výška X / číslo výrobku - v kombinaci s nábytkem

 263 mm / **H402990** - Base pro Val

 283 mm / **H402991** - Base pro Laufen Pro S

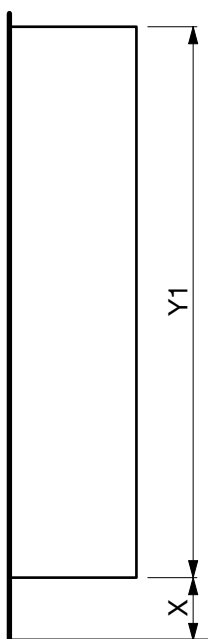
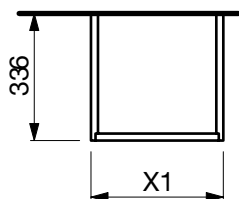
 293 mm / **H402992** - Base pro Laufen Pro S

Vysoká skříňka na míru, bočnice korpusu s výřezem

dveře se systémem push & pull

Laufen Pro S H864960/1/2/3

minimální šířka (X1) = 250 mm / max: 450 mm

minimální výška (Y1) = 700 mm / max: 1 650 mm

rozměr X1: mm

rozměr Y1: mm

množství: ks

 panty dveří vlevo

 panty dveří vpravo

kulaté nožičky (2 kusy), eloxovaný hliník (lesk)

výška X / číslo výrobku - v kombinaci s PACK umyvadlo se skříňkou

 293 mm / **H483105** - Laufen Pro S H864960/1/2/3

Barva:
 bílá mat 260

 bílá lesk 261

 světlý jilm 262

 tmavý jilm 263

 šedá traffic 266

 multicolor 999

OBJEKT:

Č. OBJEDNÁVKY:

INSTALATÉR:

 VELKOOBCHODNÍK:
 (nebo přiložit formulář k objednávce)

DATUM:

PODPIS:

LANI

MODULÁRNÍ SYSTÉM A UMYVADLOVÁ DESKA

PŘED VYPLNĚNÍM FORMULÁŘ ZKOPÍRUJTE!

Hodící se zaškrtněte, resp. uveďte míru



MODULÁRNÍ SYSTÉM (ZÁSUVKOVÝ ELEMENT S UMYVADLOVOU DESKOU 65 MM)

Objednáváme kusů (pro několik různých kombinací barev nebo umyvadel vyplňte prosím jeden formulář na jeden typ)
Rozměry jsou zaokrouhlené (přesné rozměry viz Technické listy)

Výřez(y) pro umyvadlo obj.č.

Výřezy jsou možné pouze pro umyvadla kombinovatelná s modulárními systémy LANI, viz strany 295 - 298.

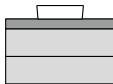
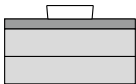
1. Vyberte si umyvadlovou desku (velikost, výřez a barvu) a zásuvkový element

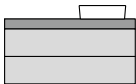
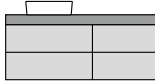
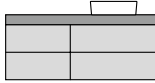
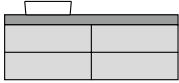
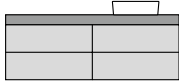
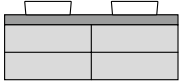
					
Barva desek	800 výřez uprostřed	1000 výřez uprostřed	1200 výřez uprostřed	1200 výřez vlevo	1200 výřez vpravo
Bílá mat	<input type="checkbox"/> H404551112 ... 1	<input type="checkbox"/> H404561112 ... 1	<input type="checkbox"/> H404571112 ... 1	<input type="checkbox"/> H404572112 ... 1	<input type="checkbox"/> H404573112 ... 1
Šedá traffic	<input type="checkbox"/> H405551112 ... 1	<input type="checkbox"/> H405561112 ... 1	<input type="checkbox"/> H405571112 ... 1	<input type="checkbox"/> H405572112 ... 1	<input type="checkbox"/> H405573112 ... 1
Divoký dub	<input type="checkbox"/> H406551112 ... 1	<input type="checkbox"/> H406561112 ... 1	<input type="checkbox"/> H406571112 ... 1	<input type="checkbox"/> H406572112 ... 1	<input type="checkbox"/> H406573112 ... 1
					
Barva desek	1400 výřez vlevo	1400 výřez vpravo	1600 výřez vlevo	1600 výřez vpravo	1600 výřez vlevo a vpravo
Bílá mat	<input type="checkbox"/> H404582112 ... 1	<input type="checkbox"/> H404583112 ... 1	<input type="checkbox"/> H404592112 ... 1	<input type="checkbox"/> H404593112 ... 1	<input type="checkbox"/> H404594112 ... 1
Šedá traffic	<input type="checkbox"/> H405582112 ... 1	<input type="checkbox"/> H405583112 ... 1	<input type="checkbox"/> H405592112 ... 1	<input type="checkbox"/> H405593112 ... 1	<input type="checkbox"/> H405594112 ... 1
Divoký dub	<input type="checkbox"/> H406582112 ... 1	<input type="checkbox"/> H406583112 ... 1	<input type="checkbox"/> H406592112 ... 1	<input type="checkbox"/> H406593112 ... 1	<input type="checkbox"/> H406594112 ... 1

2. Vyberte barvu zásuvkového elementu (. . . = kód barvy zásuvkového elementu)

- 260 Bílá mat 266 Šedá traffic 900 Specialcolor + ____ číslo barvy (40 - 42)
 261 Bílá lesk 267 Divoký dub 999 Multicolor + ____ číslo barvy (60 - 96)





UMYVADLOVÁ DESKA 65 MM VČETNĚ KONZOLÍ (≤1200 mm 2x / >1200 mm 3x)

Objednáváme kusů (pro několik různých kombinací barev nebo umyvadel vyplňte prosím jeden formulář na jeden typ)
Rozměry jsou zaokrouhlené (přesné rozměry viz Technické listy)

Výřez(y) pro umyvadlo obj.č.

Výřezy jsou možné pouze pro umyvadla kombinovatelná s umyvadlovými deskami LANI, viz strany 292 - 294.

1. Vyberte si umyvadlovou desku (velikost a výřez)

				
výřez uprostřed	výřez uprostřed	výřez vlevo	výřez vpravo	výřez vlevo a vpravo
<input type="checkbox"/> H404641 (600)	<input type="checkbox"/> H404671 (1200)	<input type="checkbox"/> H404672 (1200)	<input type="checkbox"/> H404673 (1200)	<input type="checkbox"/> H404674 (1200)
<input type="checkbox"/> H404651 (800)	<input type="checkbox"/> H404681 (1400)	<input type="checkbox"/> H404682 (1400)	<input type="checkbox"/> H404683 (1400)	<input type="checkbox"/> H404684 (1400)
<input type="checkbox"/> H404661 (1000)	<input type="checkbox"/> H404691 (1600)	<input type="checkbox"/> H404692 (1600)	<input type="checkbox"/> H404693 (1600)	<input type="checkbox"/> H404694 (1600)

2. Vyberte barvu umyvadlové desky

- 260 Bílá mat 266 Šedá traffic 267 Divoký dub

OBJEKT:

Č. OBJEDNÁVKY:

INSTALATÉR:

VELKOOBCHODNÍK:
(nebo přiložit formulář k objednávce)

DATUM:

PODPIS:

OBJEDNÁVKOVÝ FORMULÁŘ PRO VANY SONAR

LAUFEN

SONAR

VANY S OTVORY PRO PĚTIOTVOROVÉ VANOVÉ BATERIE

PŘED VYPLNĚNÍM FORMULÁŘ ZKOPÍRUJTE!

Hodící se zaškrtněte, resp. uveďte míru

Objednáváme kusů

(v případě většího počtu van vyplňte samostatný formulář pro každý typ vany)

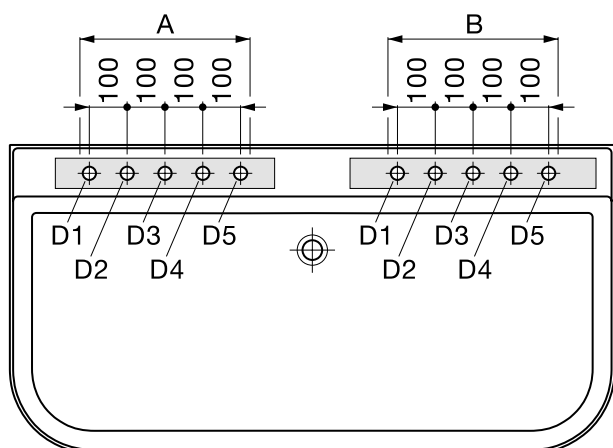

- H2203470000361 Vana ke stěně (D - tvar)**
5 otvorů pro baterii, vzdálenost mezi jednotlivými
otvory 100 mm

Pozice vrtání:

Pozice A

Pozice B

Vanová pětiotvorová baterie:

Kartell • LAUFEN, obj. č. H3223350042821

rozměry vrtání:

D1 = \varnothing 30 mm / D2 = \varnothing 40 mm / D3-D5 = \varnothing 30 mm

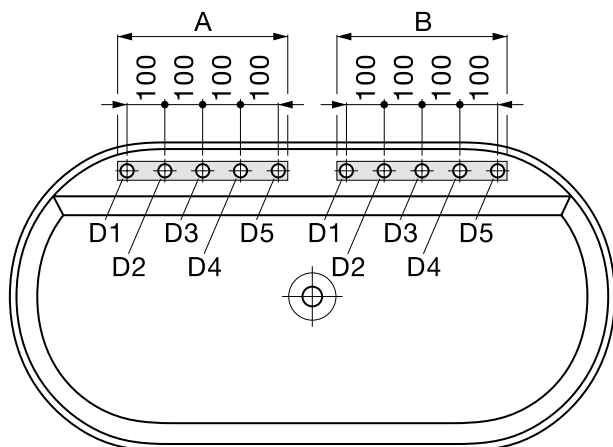

- H2213420000361 Vana samostatně stojící**
5 otvorů pro baterii, vzdálenost mezi jednotlivými
otvory 100 mm

Pozice vrtání:

Pozice A

Pozice B

Vanová pětiotvorová baterie:

Kartell • LAUFEN, obj. č. H3223350042821

rozměry vrtání:

D1 = \varnothing 30 mm / D2 = \varnothing 40 mm / D3-D5 = \varnothing 30 mm

OBJEKT:

Č. OBJEDNÁVKY:

INSTALATÉR:

VELKOOBCHODNÍK:
(nebo přiložit formulář k objednávce)

DATUM:

PODPIS:

OBJEDNÁVKOVÝ FORMULÁŘ PRO VARIABILNÍ ROZMĚRY

KARTELL • LAUFEN

VANA VYROBENÁ NA MÍRU

PŘED VYPLNĚNÍM FORMULÁŘ ZKOPÍRUJTE!

Hodící se zaškrtněte, resp. uveďte míru

Objednáváme kusů

Barva

(Při objednávání různých produktů, použijte prosím samostatný formulář pro každý výrobek!)

Vana Kartell • LAUFEN

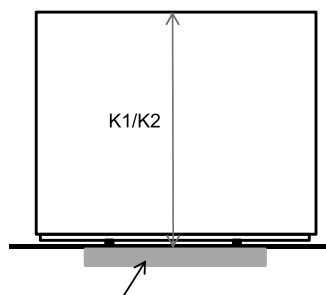
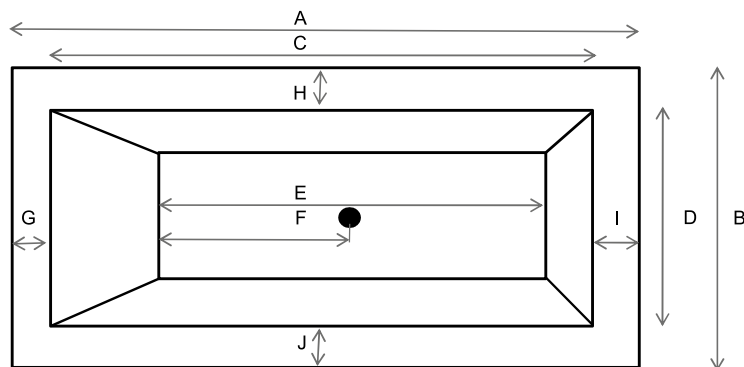

Požadované místo v podlaze pro sifon.
Instalace volně stojící varianty.

Daný rozměr:

A 1800 mm
B 920 mm
C 1600 mm
D 700 mm
E 1120 mm
F 765 mm
G 75 mm
H 110 mm
I 125 mm
J 110 mm
K1 590 mm
K2 540 mm

Váš požadavek:

..... (min. 1630 mm)
..... (min. 730 mm)
1600 mm (daný rozměr)
700 mm (daný rozměr)
1120 mm (daný rozměr)
765 mm (daný rozměr)
..... (min. 15 mm)
..... (min. 15 mm)
..... (min. 15 mm)
..... (min. 15 mm)
590 mm (daný rozměr) pro L panel variantu
540 mm (daný rozměr) pro volně stojící variantu

Požadované možnosti:

- s levým L panelem *
 s pravým L panelem *
 volně stojící varianta **
- běžný přepad
 skrytý přepad
 otvor pro přepad

Systémy:

- 616 s osvětleným otvorem pro přepad
 627 s osvětleným otvorem pro přepad,
s mlhou a s vzduchovou masáží

* s rámem
** bez rámu

Speciální požadavky:

.....

.....

PROJEKT:

INSTALATER:

PRODEJCE:

OBJEDNÁVKOVÝ FORMULÁŘ PRO VARIABILNÍ ROZMĚRY

LAUFEN

LAUFEN PRO S

SPRCHOVÁ VANIČKA MARBOND NA MÍRU H211187

PŘED VYPLNĚNÍM FORMULÁŘ ZKOPÍRUJTE!

Hodící se zaškrtněte, resp. uveďte míru

Objednáváme kusů

(pro objednávku několika sprchových vaniček různých typů vyplňte vždy jeden formulář pro jeden typ vaniček)

Barva:

000 bílá

078 antracit

079 betonově šedá

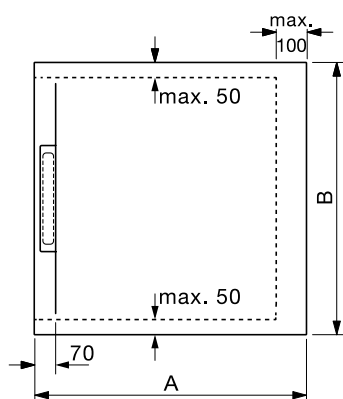

Pro základní rozměr (A × B) s odtokem na krátké straně
900 × 900 mm

Řezatelné maximálně ze 3 stran.

rozměr A: mm

rozměr B: mm

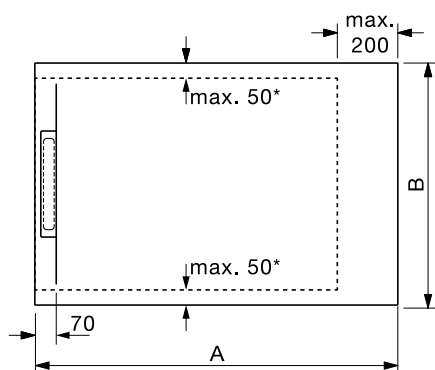

Pro základní rozměr (A × B) s odtokem na krátké straně
1 000 × 800 mm / 1 000 × 900 mm / 1 200 × 800 mm /

1 200 × 900 mm / 1 400 × 800 mm / 1 400 × 900 mm /

1 600 × 800 mm / 1 600 × 900 mm / 1 800 × 800 mm /

1 800 × 900 mm / 2 000 × 800 mm / 2 000 × 1000 mm

Řezatelné maximálně ze 3 stran.

rozměr A: mm

rozměr B: mm

Rozměrová tolerance pro sprchové vaničky na míru
(+3 mm / -3 mm) je vyhrazena!

* Při řezu více než 25 mm může mít sprchová vanička
výškový rozdíl až 2 mm.

Jiné velikosti a zakázkové produkty na vyžádání.

OBJEKT:

Č. OBJEDNÁVKY:

INSTALATÉR:

VELKOOBCHODNÍK:
(nebo přiložit formulář k objednávce)

DATUM:

PODPIS:

OBJEDNÁVKOVÝ FORMULÁŘ PRO VARIABILNÍ ROZMĚRY

LAUFEN

LAUFEN PRO

SPRCHOVÁ VANIČKA MARBOND NA MÍRU H212950

PŘED VYPLNĚNÍM FORMULÁŘ ZKOPÍRUJTE!

Hodící se zaškrtněte, resp. uveďte míru

Objednáváme kusů

(pro objednávku několika sprchových vaniček různých typů vyplňte vždy jeden formulář pro jeden typ vaniček)

Barva:

000 bílá

077 světle šedá

078 antracit

079 betonově šedá

080 černá

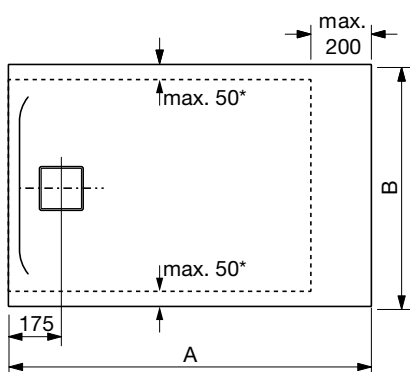

Pro základní rozměr (A × B) s odtokem na krátké straně
800 × 800 mm / 900 × 900 mm / 1000 × 800 mm /
1000 × 900 mm / 1000 × 1000 mm / 1200 × 800 mm /
1200 × 900 mm / 1200 × 1000 mm / 1200 × 1200 mm /
1400 × 700 mm / 1400 × 800 mm / 1400 × 900 mm /
1500 × 1500 mm / 1600 × 700 mm / 1600 × 800 mm /
1600 × 900 mm / 1800 × 800 mm / 1800 × 900 mm
Řezatelné maximálně ze 3 stran.

rozměr A: mm

rozměr B: mm

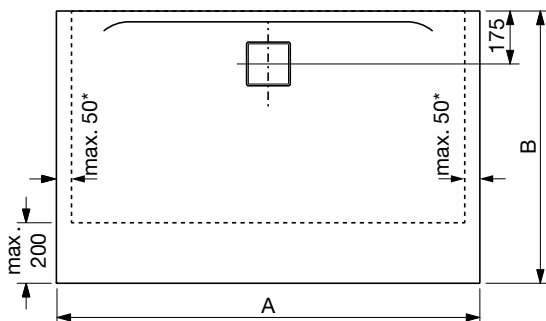

Pro základní rozměr (A × B) s odtokem na delší straně
1400 × 800 mm / 1400 × 900 mm / 1400 × 1000 mm /
1600 × 800 mm / 1600 × 900 mm / 1600 × 1000 mm /
1800 × 800 mm / 1800 × 900 mm / 1800 × 1000 mm /
2000 × 1000 mm
Řezatelné maximálně ze 3 stran.

rozměr A: mm

rozměr B: mm

Rozměrová tolerance pro sprchové vaničky na míru
(+3 mm / -3 mm) je vyhrazena!

* Při řezu více než 25 mm může mít sprchová vanička
výškový rozdíl až 2 mm.

Jiné velikosti a zakázkové produkty na vyžádání.

OBJEKT:

Č. OBJEDNÁVKY:

INSTALATÉR:

VELKOOBCHODNÍK:
(nebo přiložit formulář k objednávce)

DATUM:

PODPIS:

OBJEDNÁVKOVÝ FORMULÁŘ PRO VARIABILNÍ ROZMĚRY

LAUFEN SOLUTIONS SPRCHOVÁ VANIČKA MARBOND NA MÍRU H216440

PŘED VYPLNĚNÍM FORMULÁŘ ZKOPÍRUJTE!

Hodící se zaškrtněte, resp. uveďte míru

Objednáváme kusů

(pro objednávku několika sprchových vaniček různých typů vyplňte vždy jeden formulář pro jeden typ vaniček)

Barva:

000 bílá

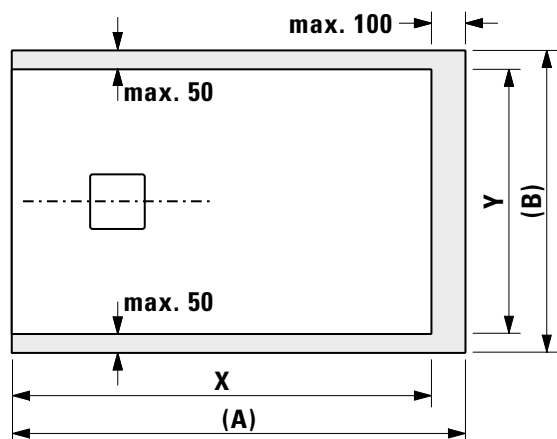

Pro základní rozměr (A x B) 900 x 900 mm /
1000 x 1000 mm / 1000 x 900 mm /
1200 x 800 mm / 1200 x 900 mm / 1200 x 1000 mm
Řezatelné maximálně ze 3 stran.

rozměr X: mm

rozměr Y: mm

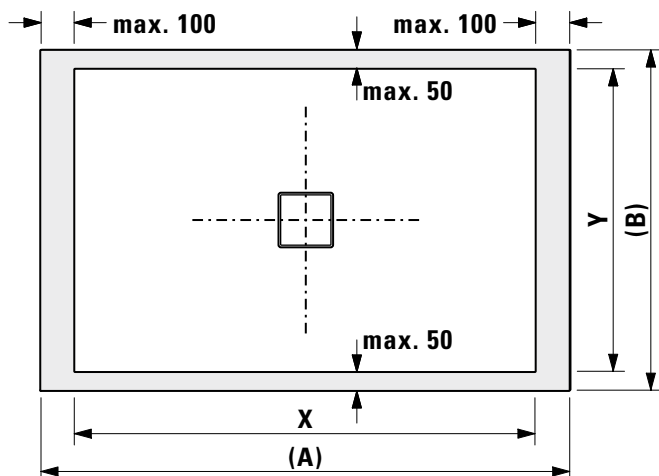

Pro základní rozměr (A x B) 1400 x 900 mm /
1600 x 900 mm
Řezatelné ze všech 4 stran.

rozměr X: mm

rozměr Y: mm

Rozměrová tolerance (+3 mm / -3 mm) je vyhrazena!

OBJEKT:

Č. OBJEDNÁVKY:

INSTALATÉR:

VELKOOBCHODNÍK:
(nebo přiložit formulář k objednávce)

DATUM:

PODPIS:

PŘEHLED BAREV ZDRAVOTNICKÉ KERAMIKY

CLEANET RIVA

Bílá LCC	Bílá LCC Active	Bílá mat	Černá lesk	Černá mat

CLEANET NAVIA

Bílá LCC	Bílá LCC Active	Bílá mat

CLEANET ALVIA

Bílá LCC

SONAR

PALOMBA COLLECTION

Bílá	Bílá LCC	Bílá mat

ILBAGNOALESSI

Bílá LCC	Bílá mat	Černá mat	Café mat

KARTELL • LAUFEN

Bílá	Bílá LCC	Bílá LCC Active	Bílá mat	Černá lesk	Černá mat	Grafit mat	Šedá mat

THE NEW CLASSIC

Bílá	Bílá LCC	Bílá mat	Bohemian	Cosmopolitan	Ornamental

LIVING SQUARE

PALACE

Bílá

LIVING SAPHIRKERAMIK

Bílá	Bílá LCC	Černá mat	Grafit mat

LIVING CITY

Bílá	Bílá mat

INO

Bílá	Bílá LCC	Bílá mat	Černá mat	Grafit mat

VAL

Bílá	Bílá LCC	Bílá LCC Active	Bílá mat	Černá lesk	Černá mat	Grafit mat	Šedá mat

MEDA

Bílá	Bílá LCC	Bílá mat	Černá mat	Grafit mat

LAUFEN PRO S

Bílá	Bílá LCC	Bílá LCC Active

LAUFEN PRO A

Bílá	Bílá LCC	Bílá LCC Active	Černá mat

LAUFEN PRO B

LUA

Bílá	Bílá LCC

LAUFEN PRO

Bílá	Bílá LCC	Bílá LCC Active	Bílá mat	Černá mat

LAUFEN PRO B

LUA

Bílá	Bílá LCC

FLORAKIDS

Bílá	Bílá a červená	Bílá a zelená	Červená	Zelená

PŘEHLED BAREV NÁBYTKU

LAUFEN

SONAR

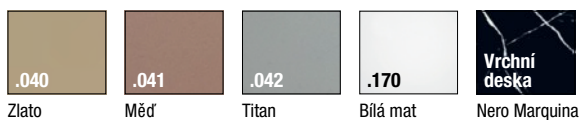

.140 = Zlato & Nero Marquina
 .141 = Měď & Nero Marquina
 .142 = Titan & Nero Marquina
 .143 = Bílá mat & Nero Marquina

ILBAGNOALESSI

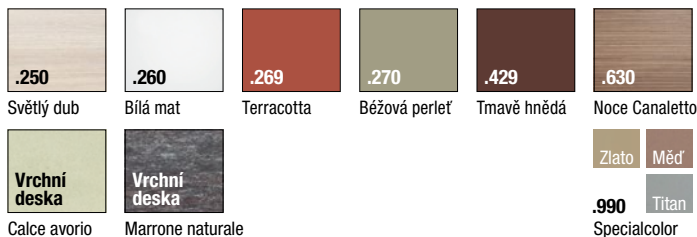

Zlato Měď
 Titan
 .990 Specialcolor = metalický
 .999 Multicolor = matný lak

KARTELL • LAUFEN

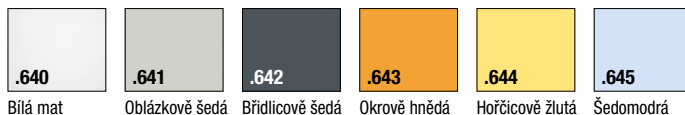

THE NEW CLASSIC



INO

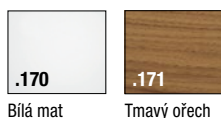

MEDA

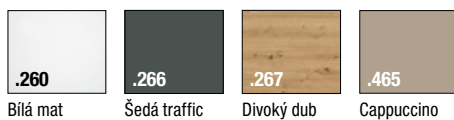

Zlato Měď
 Titan
 .990 Specialcolor = metalický
 .999 Multicolor = matný lak

LAUFEN PRO S



.999 Multicolor = matný lak

LAUFEN PRO A



LANI



Zlato Měď
 Titan
 .990 Specialcolor = metalický
 .999 Multicolor = matný lak

BASE



.999 Multicolor = matný lak

SPACE pro VAL



.999 Multicolor = matný lak

ARUN



Zlato Měď
 Titan
 .990 Specialcolor = metalický
 .999 Multicolor = matný lak

PŘEHLED BAREV NÁBYTKU

LAUFEN

SPECIALCOLOR 990

Matný lak. Tyto 3 barvy se objednávají pomocí jednotného barevného kódu (990). Do textu objednávky prosím uveďte číslo a název požadované barvy.

40	41	42
Zlato	Měď	Titan

MULTICOLOR 999

Matný lak. Těchto 40 barev se objednává pomocí jednotného barevného kódu (999). Do textu objednávky prosím uveďte číslo a název požadované barvy.

60	61	62	63	64	65	66	67
White matt	Oyster white	Ivory	Grey white	Biscuit	Grey beige	Quartz grey	Sepia brown
68	69	70	71	72	73	74	75
Grey brown	Antique pink	Lavender rose	Orchid	Nutmeg	Purple grey	Mustard yellow	Honey yellow
76	77	78	79	80	81	82	83
Ochre brown	Orange red	Firebrick	Dark red	Sage green	Reed green	Green blue	Grey blue
84	85	86	87	88	89	90	91
Pastel blue	Pigeon blue	Smoky blue	Pacific blue	Cobalt blue	Light grey	Pebble grey	Stone grey
92	93	94	95	96	97	98	99
Ash grey	London grey	Traffic grey	Anthracite	Black	Terracotta	Pearl beige	Dark brown

PŘEHLED BAREV PŘÍSLUŠENSTVÍ

DISKY

.081	.082	.084	.085	.090	.091	.092	.093
Jantar	Oranžová	Transparentní	Smoky grey	Bílá neprůhledná	Černá neprůhledná	Smaragdově zelená	Pudrově růžová

PŘÍSLUŠENSTVÍ

.081	.082	.083	.084	.085	.086	.087	.089
Jantar	Oranžová	Modrá	Transparentní	Smoky grey	Chrom	Imitace zlata	Měď
.090	.091	.092	.093	.094	.091		
Bílá neprůhledná	Černá neprůhledná	Smaragdově zelená	Pudrově růžová	Bílá mat	Černá mat		

CASE – DRŽÁKY NA RUČNÍK

.104	.105	.106
Eloxovaný hliník (lesk)	Světlý hliník (mat)	Tmavý hliník (mat)

LANI – DRŽÁKY NA RUČNÍK

.004	.268	.450	.090
Chrom	Bílá mat	Černá mat	Kartáčovaná nerez ocel

PŘEHLED BAREV VODOVODNÍCH BATERÍ

.004	.001	.081	.082	.083	.090
Chrom	PVD zlatá lesklá	PVD titan černý mat	PVD zlatorůžová	PVD světle zlatá matná	PVD inox kartáčovaná ocel

ADA

.501	.502	.503	.504	.505	.506
PVD nerez/ bílá lesklá	PVD nerez/ bílá matná	PVD nerez/ černá matná	PVD nerez/ kávová matná	PVD nerez/ mramor bílý	PVD nerez/ mramor černý
.511	.512	.513	.514	.515	.516
PVD černá/ bílá lesklá	PVD černá/ bílá matná	PVD černá/ černá matná	PVD černá/ kávová matná	PVD černá/ mramor bílý	PVD černá/ mramor černý

Ne všechny barvy jsou dostupné pro všechny produkty. Kompletní přehled vzorníku a maket najdete na www.laufen.cz



LAUFEN

space

PRAGUE

Informace a služby zákazníkům

I.P. Pavlova 5

120 00 Praha 2

☎ + 420 / 296 337 701

laufenspace@cz.laufen.com

www.laufenspaceprague.com

LAUFEN CZ s.r.o.

V Tůních 3/1637

120 00 Praha 2

Česká republika

www.laufen.cz

LAUFEN