

Katalog 2021

Armatury s technologií od firmy SCHELL

Rohový regulační ventil COMFORT



Elektronická umyvadlová armatura XERIS



Samouzavírací sprchová armatura VITUS

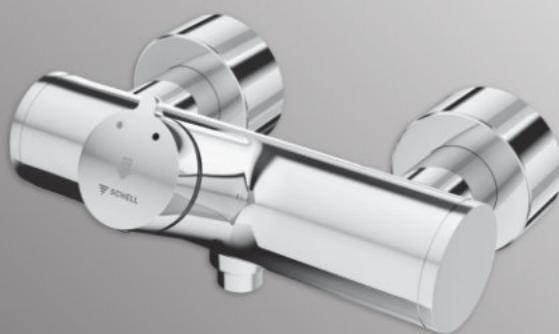

Odpovědnost za zdraví

Sanitární armatury



Závod 1
Výrobní hala, administrativní budova a školící centrum



Závod 2
Výrobní hala s logistickým centrem

Vítejte u firmy SCHELL

SCHELL – organizace, kvalita a inovace

SCHELL jako spolehlivý partner v oblasti sanitární techniky se ohlíží na svou více než sedmdesátiletou zkušenost s konstrukcí a výrobou praktických sanitárních armatur. Vysoce kvalitní suroviny a automatizované výrobní procesy tvoří základ kvalitních armatur „Made by SCHELL“.

Firma SCHELL takto stále oslovuje své okolí a svou filozofii přetváří do inovativních produktů, které přinášejí opravdový užitek jak zákazníkům, tak profesionálům v sanitární oblasti. K tomu rovněž přispívá šetrný přístup k životnímu prostředí a vodním zdrojům při zachování vysokých nároků na design, nekompromisní kvalitu, jednoduché montážní postupy i komplexní servis, který sanitární trh vyžaduje.

Armatury SCHELL jsou univerzálně použitelné také proto, že splňují řadu národních i mezinárodních osvědčení a certifikátů. Díky tomu, společně se stále zajišťovanou bezpečností, se stále více zákazníků rozhoduje pro značku SCHELL. Strategie firmy SCHELL, která se orientuje na profesionály i uživatele, byla po desetiletí postupně budována a přizpůsobována požadavkům trhu, což umí zákazníci ocenit. To oni se podílejí na úspěších firmy. SCHELL je dnes se svými více než 400 zaměstnanci ve dvou velmi moderních závodech ve městě Olpe a se svým širokým výrobním programem vysoce kvalitních výrobků jedním z hlavních výrobců armatur v Evropě.



DESIGN PLUS



kiwa



reddot design award
winner 2004





PG	Sanitární armatury	1
10	Elektronické umyvadlové armatury	1.1 – 1.6
10	Samouzavírací umyvadlové armatury	1.7, 1.8
12	Nástěnné umyvadlové armatury	1.9
14	Nástěnné sprchové armatury	1.10
15	Nástěnné sprchové panely - samouzavírací	1.11, 1.12
13	Podomítkové sprchové armatury – samouzavírací	1.13 – 1.16
10	Elektronické dřezové armatury / příslušenství k armaturám	1.17



	Splachovací systémy pro WC a pisoáry	2
20	Tlakové splachovače WC podomítkové / příslušenství	2.1 - 2.2
21	Tlakové splachovače WC nástěnné / příslušenství	2.3 - 2.4
22	Tlakové splachovače pisoárů podomítkové / příslušenství	2.5
22	Senzorové splachovače pisoárů podomítkové / příslušenství	2.6 - 2.7
28	Pisoárové montážní moduly podomítkové	2.8
23	Tlakové a senzorové splachovače pisoárů nástěnné / příslušenství	2.9 - 2.11



	Připojovací ventily	3
31	Výtokové ventily	3.1
31 / 32 / 33	Výtokové ventily / vedlejší připojovací ventily	3.2
33	Přístrojové ventily COMFORT	3.3 - 3.4
35 / 36 / 37	Vršky / tvarovky / bezpečnostní armatury	3.5 - 3.6
38	Venkovní nezámrazné armatury SCHELL POLAR II	3.7



	Rohové ventily	4
40	Designové rohové ventily / designové sifony / příslušenství	4.1 - 4.5
34	Podomítkové rohové ventily	4.6
41	Rohové ventily / speciální rohové ventily	4.7 - 4.9
43	Šroubení / díly	4.10 - 4.12
44	Měděné trubky	4.13

	Náhradní díly	9
19	Náhradní díly pro umyvadlové armatury	9.1 - 9.2
19	Náhradní díly pro sprchové armatury	9.3 - 9.6
29	Náhradní díly pro WC / pisoárové splachovače	9.7 - 9.12
39	Náhradní díly pro nezámrazné armatury SCHELL POLAR II / Set	9.13

SCHELL - v celé Evropě i v zámoří

SCHELL GmbH & Co. KG
Armaturentechnologie
Postfach 1840
D-57448 Olpe
Tel. ++492761-892-0
Fax ++492761-892-199/311 e-
mail: info@schell.eu
www.schell.eu

SCHELL exportní oddělení

Vedení mezinárodního odbytu
Referát pro jižní Evropu,
střední východ a zámoří
Zemské referáty severní
a východní Evropy

Klaus Elischewski

Andreas Hahne
Damian Blaszczykiewicz

SCHELL Marketing

Vedení marketingu
Vedoucí managementu výrobků

Jens Gebers
Oliver Fontaine

Hlavní administrativa

D Německo

SCHELL technologie armatur

Raiffeisenstraße 31
D-57462 Olpe
Tel. ++492761-892-0
Fax ++49 2761-892-199/311

Pobočky / zastoupení

adresy

zástupce SCHELL/referent exportu

CZ / SK Česká republika / Slovensko

Ing. Aleš Řezáč

Jana Palacha 11
CZ- 669 02 Znojmo
Fax ++ 420 515 222 181
Mobil ++420 602 754 712
e-mail: ales.rezac@schell.eu

Damian Blaszczykiewicz
++49 2761-892-317
++ 49 1 63-8 92 05 67

Cornelia Nies
++49 2761 892 264
e-mail: cornelia.nies@schell.eu

Dariusz Brożek

K Vinici 965
CZ-530 02 Pardubice
Mobil ++420 775 104 278
e-mail: dbrozek.schell@gmail.com

Ivan Bahník

Bílikova 20
SK – 841 01 Bratislava
Fax ++421 2 2070 6574
Mobil ++421 902 334 922
e-mail: ibahnik.schell@gmail.com

PG Sanitární armatury

1

10	Elektronické umyvadlové armatury	1.1 – 1.6
10	Samouzavírací umyvadlové armatury	1.7, 1.8
12	Nástěnné umyvadlové armatury	1.9
14	Nástěnné sprchové armatury	1.10
15	Nástěnné sprchové panely - samouzavírací	1.11, 1.12
13	Podomítkové sprchové armatury – samouzavírací	1.13 – 1.16
10	Elektronické dřezové armatury / příslušenství k armaturám	1.17



SHELL Samouzavírací sprchová armatura VITUS VD-SC-M / u

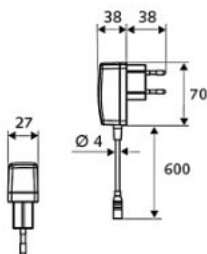
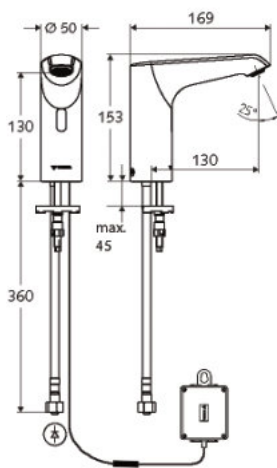
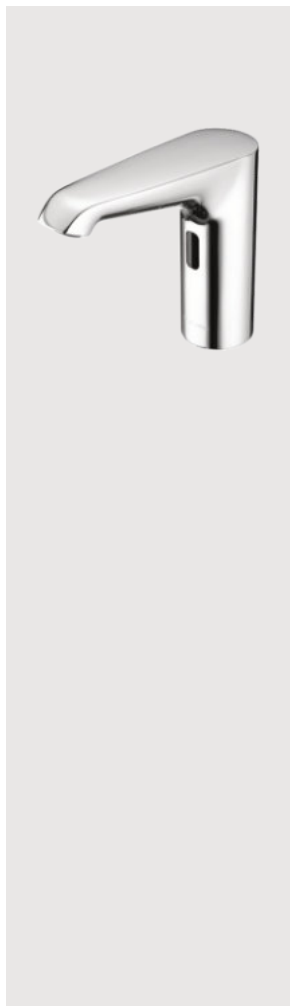

označení zboží	bal.	rozměr	objednáací číslo	povrch
SHELL XERIS E mid. Elektronická umyvadlová armatura typ HD-K (vysokotlaká studená voda) na baterii 6V	1		01 294 06 99	chrom
SLOŽENÍ:				
<ul style="list-style-type: none"> - armatura na infra-senzor - programovatelný E-modul - přípojovací kabel (délka 220 mm) se zástrčkou, třída IP 65 - axiální elektromagnetický ventil 6 V - externí přihrádka na baterie - 1 přípojovací flexi-hadička Clean-Fix S G 3/8 vnitřní závit x 400 mm se zpětnou klapkou (ZK, EN 1717:EB) a předfiltrem - perlátor - upevňovací příslušenství k montáži na umyvadlo 				
OBLAST POUŽITÍ / TECHNICKÁ DATA:				
<ul style="list-style-type: none"> - průtok max. 5 l/min nezávislý na tlaku vody - provozní tlak: 1 - 5 bar - teplota horké vody max. 70 °C (krátkodobě) - nastavitelná pomocí reflexu ruky - dosah senzoru dlouhý / střední / krátký - program hygienického proplachu (doby toku 30s, 24h po posledním použití / každých 24 h) - doba toku při proplachu termické dezinfekce (300 s) / 120 s - přerušeni funkce při čištění umyvadla/armatury 60 s - možnost nastavení pomocí softwaru eSHELL 				
Materiál: tělo z mosazi, vodní trať z umělé hmoty				
Hmotnost: 1,8 kg/ks				
Třída hlučnosti: I				
Doporučené příslušenství:				
- rohový ventil s filtrem obj.č. 04 949 0699				
Označení energetické úspornosti				
WELL A-Public				
Jako obj. č. 01 294 06 99, ale napájení na síť 230 V / 50 Hz se zásuvkovým zdrojem	1		01 208 06 99	chrom
Jako obj. č. 01 294 06 99, ale velikost small	1		01 293 06 99	chrom
Jako obj. č. 01 208 06 99, ale velikost small	1		01 204 06 99	chrom
Jako obj. č. 01 294 06 99, ale velikost large	1		01 295 06 99	chrom
Jako obj. č. 01 208 06 99, ale velikost large	1		01 209 06 99	chrom

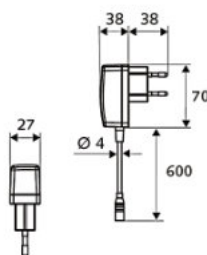
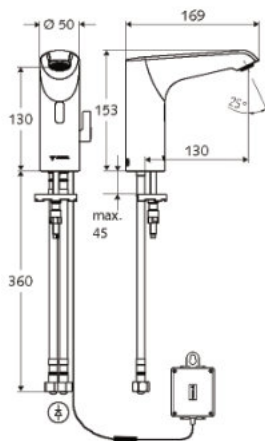
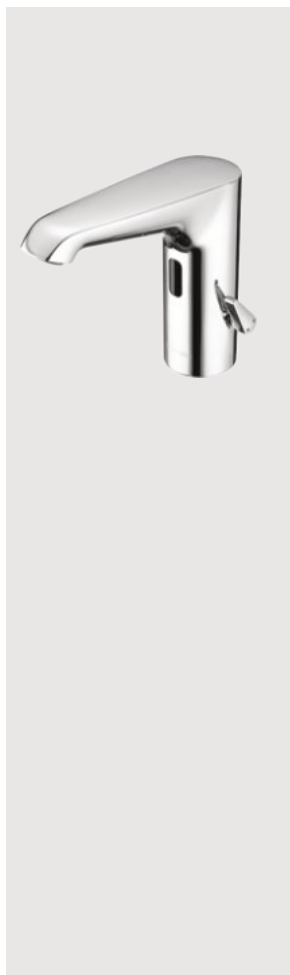

SHELL XERIS E mid. Elektronická umyvadlová armatura typ HD-M směšovací na baterii 6 V	1		01 297 06 99	chrom
SLOŽENÍ:				
<ul style="list-style-type: none"> - armatura na infra-senzor - programovatelný E-modul - přípojovací kabel (délka 220 mm) se zástrčkou, třída IP 65 - axiální elektromagnetický ventil 6 V - externí přihrádka na baterie - 2 přípojovací flexi-hadičky Clean-Fix S G 3/8 vnitřní závit x 400 mm se zpětnou klapkou (ZK, EN 1717:EB) a předfiltrem - perlátor - upevňovací příslušenství k montáži na umyvadlo 				
OBLAST POUŽITÍ / TECHNICKÁ DATA:				
<ul style="list-style-type: none"> - průtok max. 5 l/min nezávislý na tlaku vody - provozní tlak: 1 - 5 bar - teplota horké vody max. 70 °C (krátkodobě) - nastavitelná pomocí reflexu ruky - dosah senzoru dlouhý / střední / krátký - program hygienického proplachu (doby toku 30s, 24h po posledním použití / každých 24 h) - doba toku při proplachu termické dezinfekce (300 s) / 120 s - přerušeni funkce při čištění umyvadla/armatury 60 s - možnost nastavení pomocí softwaru eSHELL 				
Materiál: tělo z mosazi, vodní trať z umělé hmoty				
Hmotnost: 2,04 kg/ks				
Třída hlučnosti: I				
Doporučené příslušenství:				
- rohový ventil s filtrem obj.č. 04 949 0699				
Označení energetické úspornosti				
WELL B-Public				
Jako obj. č. 01 297 06 99, ale napájení na síť 230 V / 50 Hz se zásuvkovým zdrojem	1		01 254 06 99	chrom
Jako obj. č. 01 297 06 99, ale velikost small	1		01 296 06 99	chrom
Jako obj. č. 01 254 06 99, ale velikost small	1		01 210 06 99	chrom
Jako obj. č. 01 297 06 99, ale velikost large	1		01 298 06 99	chrom
Jako obj. č. 01 254 06 99, ale velikost large	1		01 281 06 99	chrom

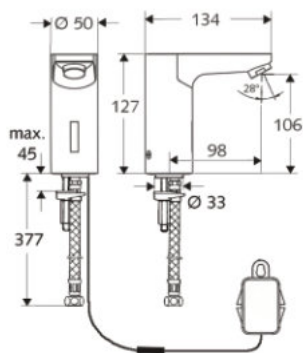
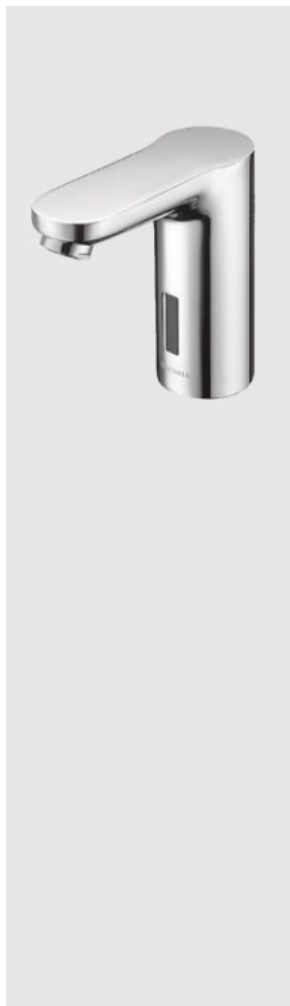

SHELL CELIS E

Elektronická umyvadlová armatura typ HD-K
na studenou vodu, na baterii 6 V

Kompaktní armatura s infračerveným senzorem
Na studenou nebo předmíchanou vodu.
Jednotvorová armatura v celokovovém
provedení odolném proti vandalismu.

Složení:

- elektronický modul s ukazatelem stavu baterie a 4 voltelnými programy vč. proplachu usazené vody (průtok 20 s, po 24 hod.)
- kartušový magnetický ventil 6 V
- externí přihrádka 4 x 1,5 V alkalická baterie
- spojovací kabel se zástrčkou třídy IP 65
- 1 přípojovací flexi hadice Clean-Fix S G 3/8" (vnitřní závit) x 380 mm se zpětnou klapkou a předfiltrem
- perlátor
- upevňovací materiál

Oblast použití / technické údaje:

- průtok: 5 l/min (nezávisí na tlaku vody)
- hydraulický tlak 0,5 až 5 bar

Materiál:

- tělo armatury z mosazi odolné proti odzinkování

Třída hlučnosti: I

Zkuš. značka:

- P-IX 19116/IZ

Doporučené příslušenství:

- rohový ventil s filtrem obj.č. 04 949 0699

Označení energetické úspornosti
WELL A-Public

Jako obj. č. 01 230 06 99, ale napájení na síť
230 V / 50 Hz se zásuvkovým zdrojem

1 01 230 06 99 chrom

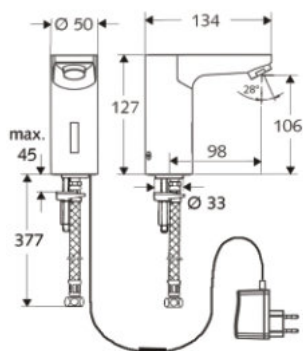

Jako obj. č. 01 231 06 99, ale s
podomítkovým zdrojem 230V / 50 Hz

1 01 244 06 99 chrom

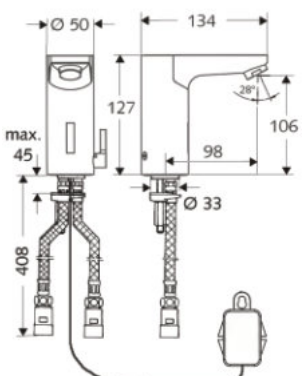
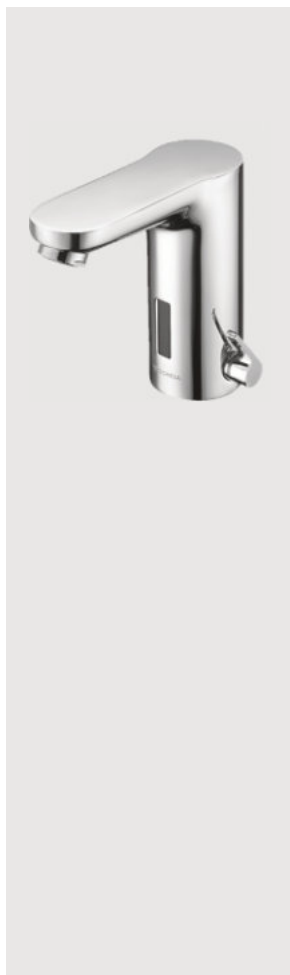

SHELL CELIS E

Elektronická umyvadlová armatura typ HD-M
směšovací na baterii 6 V

Kompaktní armatura s infračerveným senzorem
Směšovací s regulátorem teploty.
Jednotvorová armatura v celokovovém
provedení odolném proti vandalismu.

Složení:

- elektronický modul s ukazatelem stavu baterie a 4. voltelnými programy vč. proplachu usazené vody (průtok 20 s, po 24 hod.)
- kartušový magnetický ventil 6 V
- externí přihrádka 4 x 1,5 V alkalická baterie
- spojovací kabel se zástrčkou třídy IP 65
- 2 přípojovací flexi hadice Clean-Fix S G 3/8" (vnitřní závit) x 380 mm se zpětnou klapkou a předfiltrem
- perlátor
- upevňovací materiál

Oblast použití / technické údaje:

- průtok: 5 l/min (nezávisí na tlaku v rozvodu vody)
- hydraulický tlak 0,5 až 5 bar
- teplota vody max. 70 °C (krátkodobé použití)

Materiál:

- tělo armatury z mosazi odolné proti odzinkování

Třída hlučnosti: I

Zkuš. značka:

- P-IX 19116/IZ

Doporučené příslušenství:

- rohový ventil s filtrem obj.č. 04 949 0699
- rohový ventil s termostatem obj.č. 09 406 0699

Označení energetické úspornosti
WELL B-Public

Jako obj. č. 01 229 06 99, ale napájení na síť
230 V / 50 Hz se zásuvkovým zdrojem

1 01 229 06 99 chrom

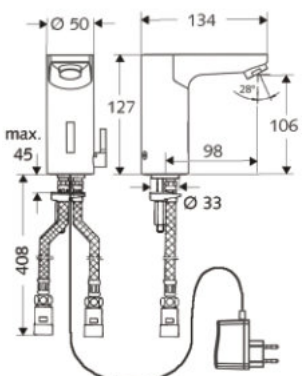

Jako obj. č. 01 232 06 99, ale s podomítkovým
zdrojem 230 V / 50 Hz

1 01 245 06 99 chrom



DESIGN PLUS
Sanitär Heizung Klima

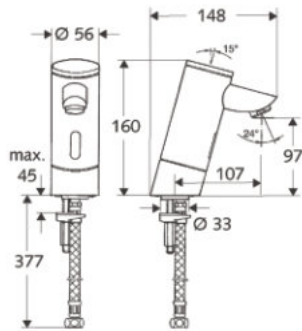

SCHELL Puris
Elektronická umyvadlová armatura typ HD-K na studenou nebo předmíchanou vodu

Na síti nezávislá jednootvorová armatura v celokovovém provedení odolném proti vandalismu.

Armatura v modulárním provedení se snadnou montáží a servisem, obsahující:

- elektronický modul s ukazatelem stavu baterie a 5 volitelnými programy
- kartušový magnetický ventil
- 4 x 1,5V alkalickou baterii
- 1 přípojovací flexi hadice Clean-Fix S G 3/8" (vnitřní závit) x 380 mm se zpětnou klapkou a předfiltrem
- upevňovací materiál

Oblast použití:

- průtok: 5 l / min
- hydraulický tlak 0,5 až 5 bar
- třída hlučnosti I

Označení energetické úspornosti
WELL A-Public

Jako obj. č. 01 200 06 99, ale napájení na síť 230 V / 50 Hz se zásuvkovým zdrojem

označení zboží	bal.	rozměr	objednávací číslo	povrch
SCHELL Puris Elektronická umyvadlová armatura typ HD-K na studenou nebo předmíchanou vodu	1		01 200 06 99	chrom

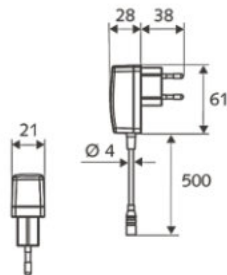

Jako obj. č. 01 212 06 99, ale s podomítkovým zdrojem 230V / 50 Hz

Jako obj. č. 01 200 06 99, ale napájení na síť 230 V / 50 Hz se zásuvkovým zdrojem	1		01 212 06 99	chrom
Jako obj. č. 01 212 06 99, ale s podomítkovým zdrojem 230V / 50 Hz	1		01 213 06 99	chrom

doporučené příslušenství:

- Rohový ventil s normálním filtrem 04 949 06 99
- Prodlužovací kabel 1,5 m 01 550 00 99

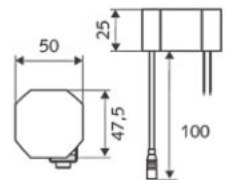

DESIGN PLUS
Sanitär Heizung Klima

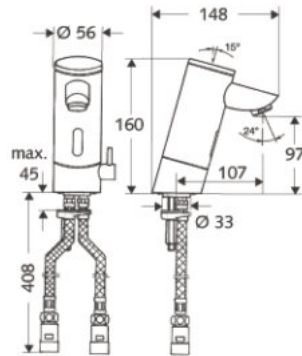

SCHELL Puris
Elektronická umyvadlová armatura typ HD-M směšovací s regulátorem teploty

Na síti nezávislá jednootvorová armatura v celokovovém provedení odolném proti vandalismu.

Armatura v modulárním provedení se snadnou montáží a servisem, obsahující:

- elektronický modul s ukazatelem stavu baterie a 5 volitelnými programy
- kartušový magnetický ventil
- 4 x 1,5V alkalickou baterii
- 2 přípojovací flexi hadice Clean-Fix S G 3/8" (vnitřní závit) x 380 mm se zpětnou klapkou a předfiltrem
- perlátor a upevňovací materiál

Oblast použití:

- průtok: 5 l / min
- hydraulický tlak 0,5 až 5 bar
- třída hlučnosti I
- teplota vody max. 70 °C (krátkodobé použití)

Označení energetické úspornosti
WELL B-Public

Jako obj. č. 01 201 06 99, ale napájení na síť 230 V / 50 Hz se zásuvkovým zdrojem

SCHELL Puris Elektronická umyvadlová armatura typ HD-M směšovací s regulátorem teploty	1		01 201 06 99	chrom
----------------------------------------------------------------------------------------	---	--	--------------	-------

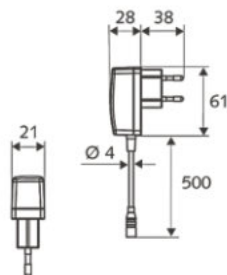

Jako obj. č. 01 214 06 99, ale s podomítkovým zdrojem 230V / 50 Hz

Jako obj. č. 01 201 06 99, ale napájení na síť 230 V / 50 Hz se zásuvkovým zdrojem	1		01 214 06 99	chrom
Jako obj. č. 01 214 06 99, ale s podomítkovým zdrojem 230V / 50 Hz	1		01 215 06 99	chrom

doporučené příslušenství:

- Rohový ventil s normálním filtrem 04 949 06 99
- Prodlužovací kabel 1,5 m 01 550 00 99

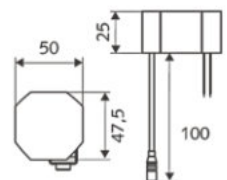

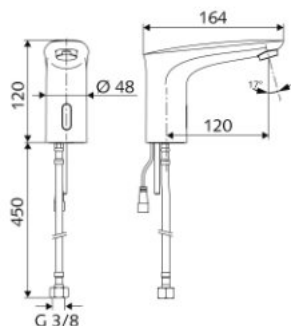
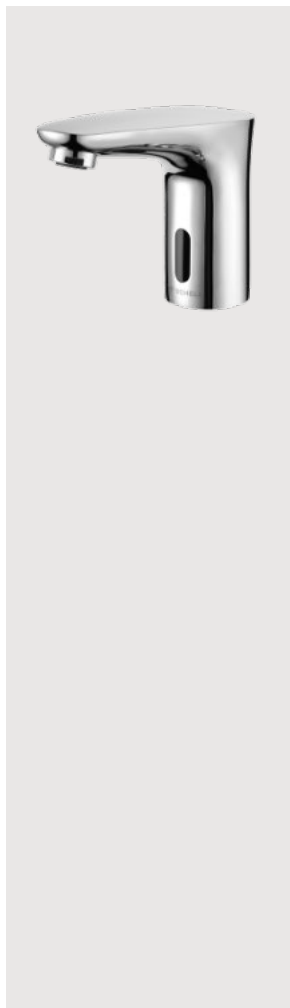

SHELL elektronická umyvadlová armatura MODUS E HD-K (vysokotlaká studená voda) bateriový provoz 6 V

na vysoký tlak, na studenou/předmíchanou vodu provoz na baterie, s externí příhrádkou na baterie a 4 x AA alkalickými bat.

součásti dodávky:

- infra-senzorová armatura
- programovatelná elektronika
- přípojovací kabel (d. 200 mm) ze zástrčkou dle IP 65
- elektromagnetický ventil
- přípojovací flexi-hadička G 3/8" vnitřní závit x 450 mm s předfiltrem
- perlátor
- upevňovací materiál pro montáž na umyvadlo

oblast použití / technická data:

- průtok: max. 3 l/min, nezávislý na tlaku vody
- provozní tlak: 0,5 - 5 bar
- statický tlak max.: 8 bar
- teplota teplé vody max. 70°C (krátkodobě např. při termické dezinfekci)

Nastavení pomocí přiblížení ruky:

- oblast dosah usenzoru ≈ 2 - 17 cm
- program hygienického proplachu (zapnuto/vypnuto: trvalý průtok 30 s, 24 h po posledním použití)
- funkce stop při čištění 120 s

materiál:

Tělo z hygienicky nezávadné mosazi

doporučené příslušenství:

Perlátor zabezpečený proti krádeži UNIVERSAL 02 121 06 99

SHELL elektronická umyvadlová armatura MODUS E HD-K (vysokotlaká studená voda) síťový provoz 230 V

součásti dodávky místo baterií:

- síťový zdroj 100 - 240 V, 50 - 60 Hz / 6 V

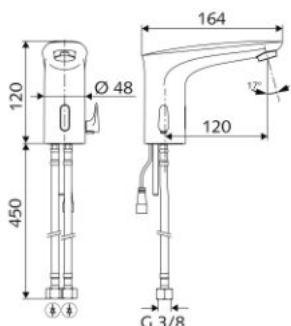
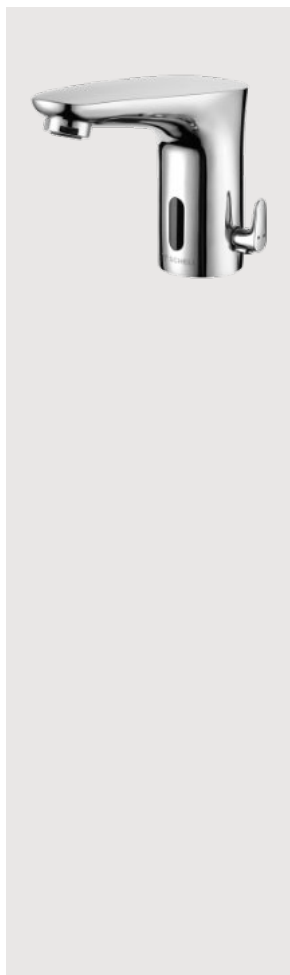

SHELL elektronická umyvadlová armatura MODUS E HD-M (směšovací) bateriový provoz 6 V

na vysoký tlak, směšovací provoz na baterie, s externí příhrádkou na baterie a 4 x AA alkalickými bat.

součásti dodávky:

- infra-senzorová armatura
- programovatelná elektronika
- nastavitelná zářezka horké vody
- přípojovací kabel (d. 200 mm) ze zástrčkou dle IP 65
- elektromagnetický ventil
- 2 přípojovací flexi-hadičky G 3/8" vnitřní závit x 450 mm s předfiltrem
- perlátor
- upevňovací materiál pro montáž na umyvadlo

oblast použití / technická data:

- průtok: max. 3 l/min, nezávislý na tlaku vody
- provozní tlak: 0,5 - 5 bar
- statický tlak max.: 8 bar
- teplota teplé vody max. 70°C (krátkodobě např. při termické dezinfekci)

Nastavení pomocí přiblížení ruky:

- oblast dosah usenzoru ≈ 2 - 17 cm
- program hygienického proplachu (zapnuto/vypnuto: trvalý průtok 30 s, 24 h po posledním použití)
- funkce stop při čištění 120 s

materiál:

Tělo z hygienicky nezávadné mosazi

doporučené příslušenství:

Perlátor zabezpečený proti krádeži UNIVERSAL 02 121 06 99

SHELL elektronická umyvadlová armatura MODUS E HD-M (směšovací) síťový provoz 230 V

součásti dodávky místo baterií:

- síťový zdroj 100 - 240 V, 50 - 60 Hz / 6 V

označení zboží	bal.	rozměr	objednáací číslo	povrch
SHELL elektronická umyvadlová armatura MODUS E HD-K (vysokotlaká studená voda) bateriový provoz 6 V	1		02 172 06 99	chrom
(náhrada za 01 275 06 99)				
na vysoký tlak, na studenou/předmíchanou vodu provoz na baterie, s externí příhrádkou na baterie a 4 x AA alkalickými bat.				
součásti dodávky:				
• infra-senzorová armatura				
• programovatelná elektronika				
• přípojovací kabel (d. 200 mm) ze zástrčkou dle IP 65				
• elektromagnetický ventil				
• přípojovací flexi-hadička G 3/8" vnitřní závit x 450 mm s předfiltrem				
• perlátor				
• upevňovací materiál pro montáž na umyvadlo				
oblast použití / technická data:				
• průtok: max. 3 l/min, nezávislý na tlaku vody				
• provozní tlak: 0,5 - 5 bar				
• statický tlak max.: 8 bar				
• teplota teplé vody max. 70°C (krátkodobě např. při termické dezinfekci)				
Nastavení pomocí přiblížení ruky:				
• oblast dosah usenzoru ≈ 2 - 17 cm				
• program hygienického proplachu (zapnuto/vypnuto: trvalý průtok 30 s, 24 h po posledním použití)				
• funkce stop při čištění 120 s				
materiál:				
Tělo z hygienicky nezávadné mosazi				
doporučené příslušenství:				
Perlátor zabezpečený proti krádeži UNIVERSAL 02 121 06 99				
SHELL elektronická umyvadlová armatura MODUS E HD-K (vysokotlaká studená voda) síťový provoz 230 V	1		02 173 06 99	chrom
(náhrada za 01 273 06 99)				
součásti dodávky místo baterií:				
• síťový zdroj 100 - 240 V, 50 - 60 Hz / 6 V				
SHELL elektronická umyvadlová armatura MODUS E HD-M (směšovací) bateriový provoz 6 V	1		02 174 06 99	chrom
(náhrada za 01 276 06 99)				
na vysoký tlak, směšovací provoz na baterie, s externí příhrádkou na baterie a 4 x AA alkalickými bat.				
součásti dodávky:				
• infra-senzorová armatura				
• programovatelná elektronika				
• nastavitelná zářezka horké vody				
• přípojovací kabel (d. 200 mm) ze zástrčkou dle IP 65				
• elektromagnetický ventil				
• 2 přípojovací flexi-hadičky G 3/8" vnitřní závit x 450 mm s předfiltrem				
• perlátor				
• upevňovací materiál pro montáž na umyvadlo				
oblast použití / technická data:				
• průtok: max. 3 l/min, nezávislý na tlaku vody				
• provozní tlak: 0,5 - 5 bar				
• statický tlak max.: 8 bar				
• teplota teplé vody max. 70°C (krátkodobě např. při termické dezinfekci)				
Nastavení pomocí přiblížení ruky:				
• oblast dosah usenzoru ≈ 2 - 17 cm				
• program hygienického proplachu (zapnuto/vypnuto: trvalý průtok 30 s, 24 h po posledním použití)				
• funkce stop při čištění 120 s				
materiál:				
Tělo z hygienicky nezávadné mosazi				
doporučené příslušenství:				
Perlátor zabezpečený proti krádeži UNIVERSAL 02 121 06 99				
SHELL elektronická umyvadlová armatura MODUS E HD-M (směšovací) síťový provoz 230 V	1		02 175 06 99	chrom
(náhrada za 01 274 06 99)				
součásti dodávky místo baterií:				
• síťový zdroj 100 - 240 V, 50 - 60 Hz / 6 V				

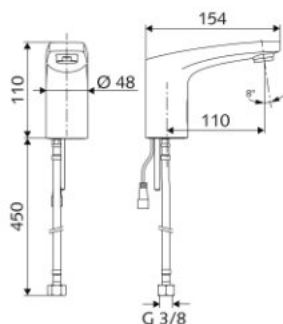
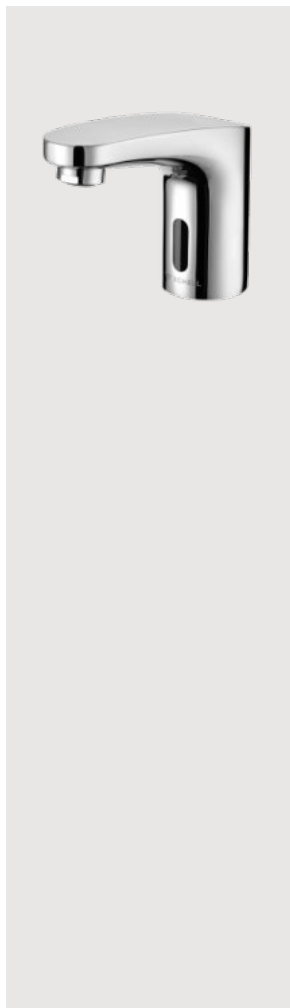

označení zboží	bal.	rozměr	objednáací číslo	povrch
SCHELL elektronická umyvadlová armatura MODUS TREND E HD-K (vysokotlaká studená voda) bateriový provoz 6 V	1		02 168 06 99	chrom
na vysoký tlak, na studenou/předmíchanou vodu provoz na baterie, s externí příhrádkou na baterie a 4 x AA alkalickými bat.				
součásti dodávky:				
<ul style="list-style-type: none"> infra-senzorová armatura programovatelná elektronika připojovací kabel (d. 200 mm) ze zástrčkou dle IP 65 elektromagnetický ventil připojovací flexi-hadička G 3/8" vnitřní závit x 450 mm s předfiltrem perlátor upevňovací materiál pro montáž na umyvadlo 				
oblast použití / technická data:				
<ul style="list-style-type: none"> průtok: max. 3 l/min, nezávislý na tlaku vody provozní tlak: 0,5 - 5 bar statický tlak max.: 8 bar teplota teplé vody max. 70°C (krátkodobě např. při termické dezinfekci) 				
Nastavení pomocí přiblížení ruky:				
<ul style="list-style-type: none"> oblast dosah usenzoru ≈ 2 - 17 cm funkce stop při čištění 120 s 				
materiál:				
Tělo z hygienicky nezávadné mosazi				
doporučené příslušenství:				
Perlátor zabezpečený proti krádeži UNIVERSAL 02 121 06 99				

SCHELL elektronická umyvadlová armatura MODUS TREND E HD-K (vysokotlaká studená voda) síťový provoz 230 V	1		02 169 06 99	chrom
součásti dodávky místo baterií:				
<ul style="list-style-type: none"> síťový zdroj 100 - 240 V , 50 - 60 Hz / 6 V 				

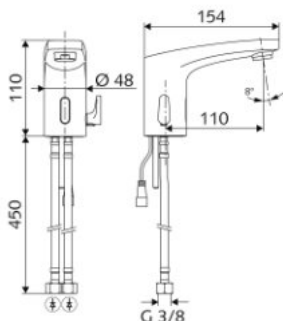
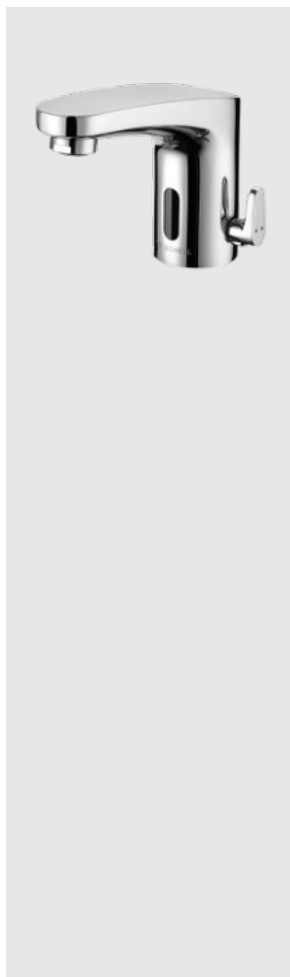

SCHELL elektronická umyvadlová armatura MODUS TREND E HD-M (směšovací) bateriový provoz 6 V	1		02 170 06 99	chrom
na vysoký tlak, směšovací provoz na baterie, s externí příhrádkou na baterie a 4 x AA alkalickými bat.				
součásti dodávky:				
<ul style="list-style-type: none"> infra-senzorová armatura programovatelná elektronika připojovací kabel (d. 200 mm) ze zástrčkou dle IP 65 elektromagnetický ventil 2 připojovací flexi-hadičky G 3/8" vnitřní závit x 450 mm s předfiltrem perlátor upevňovací materiál pro montáž na umyvadlo 				
oblast použití / technická data:				
<ul style="list-style-type: none"> průtok: max. 3 l/min, nezávislý na tlaku vody provozní tlak: 0,5 - 5 bar statický tlak max.: 8 bar teplota teplé vody max. 70°C (krátkodobě např. při termické dezinfekci) 				
Nastavení pomocí přiblížení ruky:				
<ul style="list-style-type: none"> oblast dosah usenzoru ≈ 2 - 17 cm funkce stop při čištění 120 s 				
materiál:				
Tělo z hygienicky nezávadné mosazi				
doporučené příslušenství:				
Perlátor zabezpečený proti krádeži UNIVERSAL 02 121 06 99				

SCHELL elektronická umyvadlová armatura MODUS TREND E HD-M (směšovací) síťový provoz 230 V	1		02 171 06 99	chrom
součásti dodávky místo baterií:				
<ul style="list-style-type: none"> síťový zdroj 100 - 240 V , 50 - 60 Hz / 6 V 				

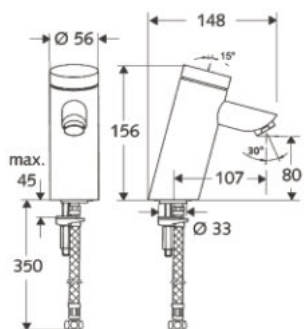

SCHELL PURIS SC
Samouzavírací umyvadlová armatura
typ SC-K

Pro studenou, nebo předmíchanou vodu. Manuální spouštění, snadné nastavení doby toku.

Složení:

- umělohmotná kartuše s omezením horké vody
- hydraulický tlak: 1-5 barů
- doba toku nastavitelná na 3-15 sec. (přednastaveně 7 sec.)
- průtok 5 l / min
- třída průtoku A
- přípojovací flexi hadička R 3/8 "x 380 mm
- upevňovací materiál pro jednoutorovou montáž

Materiál:

Tělo z mosazi DIN EN

Označení energetické úspornosti
WELL B-Public

označení zboží	bal.	rozměr	objednáací číslo	povrch
SCHELL PURIS SC Samouzavírací umyvadlová armatura typ SC-K	1		02 110 06 99	chrom

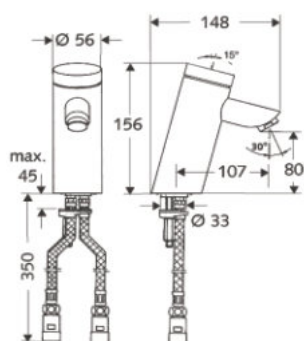

SCHELL PURIS SC
Samouzavírací umyvadlová armatura
typ SC-M

Směšovací s regulací teploty. Manuální spouštění, snadné nastavení doby toku.

Složení:

- umělohmotná kartuše s omezením horké vody
- hydraulický tlak: 1-5 barů
- doba toku nastavitelná na 3-15 sec. (přednastaveně 7 sec.)
- průtok 5 l / min
- třída průtoku A
- 2 přípojovací flexi hadičky R 3/8 "x 380 mm
- upevňovací materiál pro jednoutorovou montáž

- 2 zpětné klapky s předfiltrem

Materiál:

Tělo z mosazi DIN EN

Označení energetické úspornosti
WELL B-Public

označení zboží	bal.	rozměr	objednáací číslo	povrch
SCHELL PURIS SC Samouzavírací umyvadlová armatura typ SC-M	1		02 125 06 99	chrom

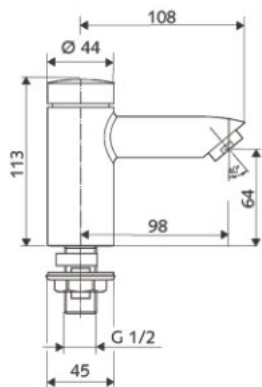
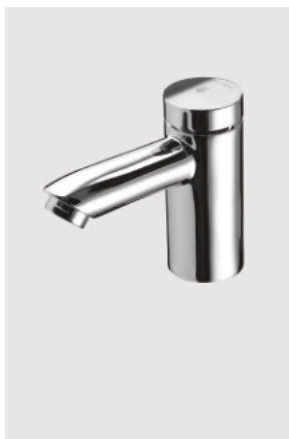

SCHELL PETIT SC
Samouzavírací stojánková armatura
typ SC-V

Pro studenou, nebo předmíchanou vodu. Robustní jednoutorová armatura v celokovovém provedení odolném proti vandalismu.

Manuální spouštění a automatické uzavírání.

Složení:

- upevňovací materiál pro jednoutorovou montáž
- hydraulický tlak: 1-5 barů
- nastavitelná doba toku (přednastaveně 7 s)
- průtok 5 l / min
- třída průtoku A

Materiál:

Tělo z mosazi DIN EN

označení zboží	bal.	rozměr	objednáací číslo	povrch
SCHELL PETIT SC Samouzavírací stojánková armatura typ SC-V	1		02 122 06 99	chrom

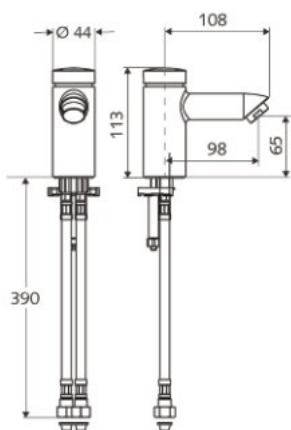
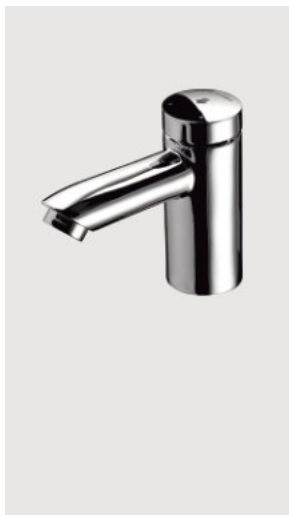

SCHELL PETIT SC
Samouzavírací umyvadlová armatura
typ SC-M

Směšovací s regulací teploty. Manuální spouštění, snadné nastavení doby toku.

Složení:

- umělohmotná kartuše s omezením horké vody
- hydraulický tlak: 1-5 barů
- doba toku nastavitelná na 3-15 sec. (přednastaveně 7 sec.)
- průtok 5 l / min
- třída průtoku A
- 2 přípojovací flexi hadičky R 3/8 "x 380 mm se zpětnou klapkou
- upevňovací materiál pro jednoutorovou montáž
- 2 předfiltry

Materiál:

Tělo z mosazi DIN EN

označení zboží	bal.	rozměr	objednáací číslo	povrch
SCHELL PETIT SC Samouzavírací umyvadlová armatura typ SC-M	1		02 151 06 99	chrom

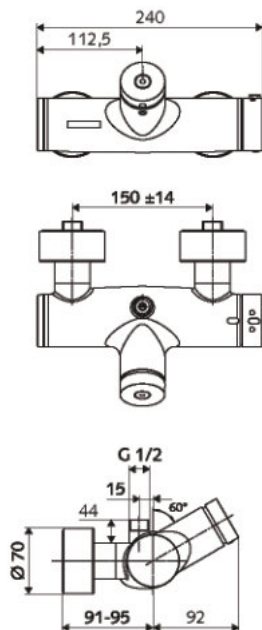
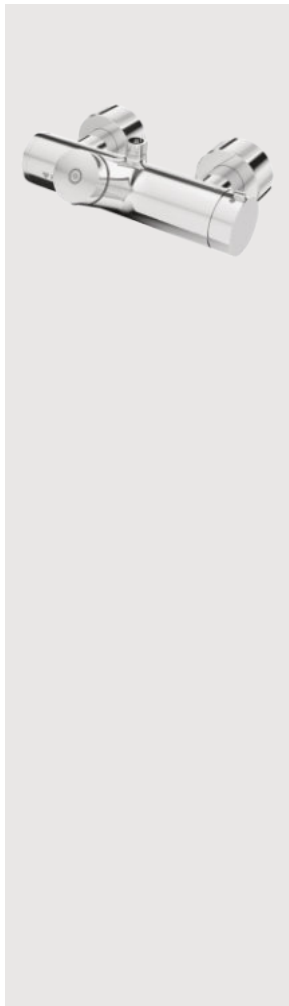

označení zboží	bal.	rozměr	objednáací číslo	povrch
SHELL VITUS VD-SC-T / o Samouzavírací sprchová armatura typ SC-T s termostatem a vývodem nahoře	1		01 600 06 99	chrom
součásti dodávky:				
<ul style="list-style-type: none"> • SCHELL samouzavírací kartuše SC-V • termostatická kartuše podle EN 1111 s nastavitelným omezením teploty na 38 °C a pojistkou při výpadku studené vody • s omezovačem maximální teploty vody (ochrana před opařením) • 2 zpětné klapky (ZK, DIN EN 1717: EB) • napojení na nástěnky S-připojí s rozetou (s nastavením hloubky) 				
oblast použití / technická data:				
<ul style="list-style-type: none"> • třída průtoku: A • doba toku: 5 - 30 s nastavitelná (přednastaveno ca. 25 - 30 s při tlaku 3 barů a teplotě 35 °C) • teplota horké vody max. 70 °C (krátkodobě) 				
materiál:				
Tělo armatury z mosazi nezávadné při styku s pitnou vodou Zkušební značka: PA-IX 28574/IB, Belgaqua třída hlučnosti: I Hmotnost: 4.04 kg/ks rozměry: DN 15 G 1/2 vnější závit, vývod DN 15 G 1/2 vnější závit				
Jako obj. č. 01 600 06 99, ale s vývodem dole	1		01 610 06 99	chrom

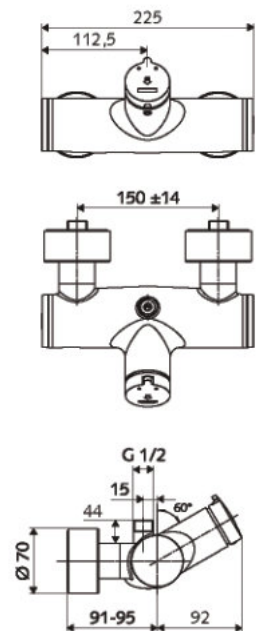
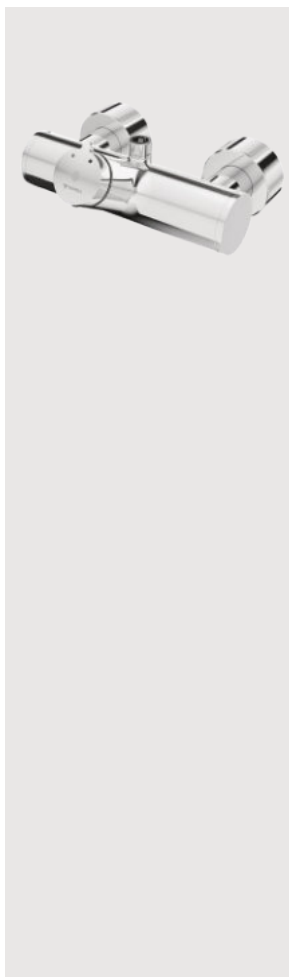

SHELL VITUS VD-SC-M / o Samouzavírací sprchová armatura typ SC-M směšovací a vývodem nahoře	1		01 601 06 99	chrom
součásti dodávky:				
<ul style="list-style-type: none"> • SCHELL samouzavírací kartuše SC-M s omezovačem horké vody • 2 zpětné klapky (ZK, DIN EN 1717: EB) • napojení na nástěnky S-připojí s rozetou (s nastavením hloubky) 				
oblast použití / technická data:				
<ul style="list-style-type: none"> • třída průtoku: A • doba toku: nastavitelná 5 - 30 s (přednastaveno cca 25 - 30 s při tlaku 3 barů a teplotě 35 °C) • teplota horké vody max. 70 °C (krátkodobě) 				
materiál:				
Tělo armatury z mosazi nezávadné při styku s pitnou vodou Zkušební značka: Belgaqua Hmotnost: 3.72 kg/ks rozměry: DN 15 G 1/2 vnější závit, vývod DN 15 G 1/2 vnější závit				
Jako obj. č. 01 601 06 99, ale s vývodem dole	1		01 611 06 99	chrom
Všechny varianty a provedení armatur VITUS na www.schell.eu				

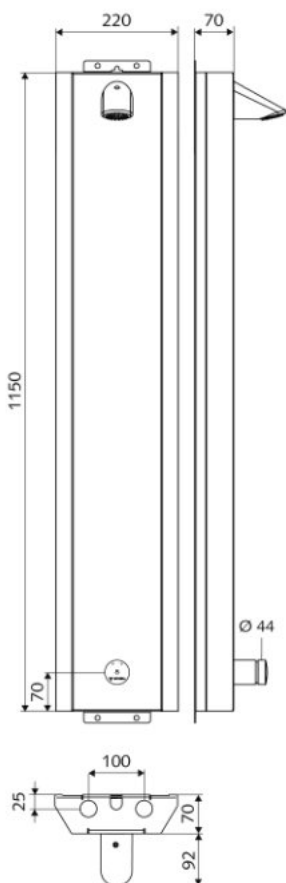

**SCHELL LINUS Trend
sprchový panel DP-SC-M
samouzavírací, směřovací,
s pevnou sprchovou hlavici**

Sprchový panel z pevného nerez plechu s kartáčovaným povrchem a integrovanou sprchovou armaturou typu: LINUS D-SC-M

Jednoduchý na montáž a servis i jednou osobou
Možnost nástěnného připojení zezadu nebo shora

SLOŽENÍ:

- panel s předmontovanou sprchovou armaturou LINUS a integrovanou samouzavírací SC-kartuší, vč. propojení mezi armaturou a sprchovou hlavici
- samouzavírací ovládací tlačítko SC
- pevná sprchová hlavice COMFORT 13°
- 2 uzavírací ventily G 1/2" vnější závit se zpětnou klapkou (ZK, DIN EN 1717: EB) a filtrem
- 2 přípojovací kolena G 1/2" vnější/vnitřní závit
- upevňovací materiál

OBLAST POUŽITÍ / TECHNICKÁ DATA:

- průtok sprchovou hlavici : $\leq 9,0$ l/min při tlaku 3 bary
- provozní tlak: 1,0 - 5,0 baru
- teplota vody max. 70°C (krátkodobě)
- nastavení doby toku: 5 - 30 s
- rozměry panelu: 1263 mm x 220 mm x 70 mm

Materiál:

- panel z nerez oceli
- vodní trať z hygienicky nezávadné mosazi
- tlačítko z pochromované mosazi

označení zboží	bal.	rozměr	objednáací číslo	povrch
SCHELL LINUS Trend sprchový panel DP-SC-M samouzavírací, směřovací, s pevnou sprchovou hlavici	1		00 831 28 99	nerez

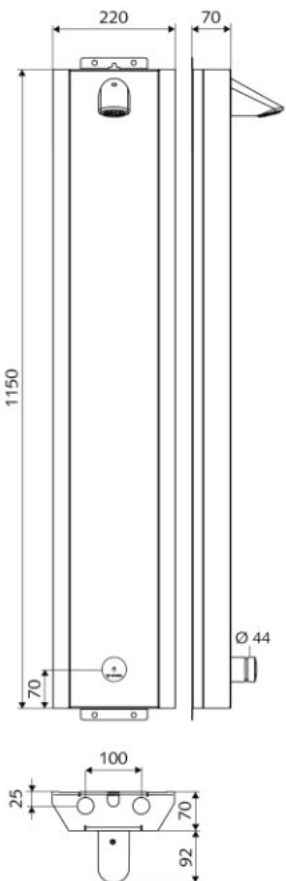

**SCHELL LINUS Trend
sprchový panel DP-SC-V
samouzavírací, na předmíchanou vodu,
s pevnou sprchovou hlavici**

Sprchový panel z pevného nerez plechu s kartáčovaným povrchem a integrovanou sprchovou armaturou typu: LINUS D-SC-V

Jednoduchý na montáž a servis i jednou osobou
Možnost nástěnného připojení zezadu nebo shora

SLOŽENÍ:

- panel s předmontovanou sprchovou armaturou LINUS a integrovanou samouzavírací SC-kartuší, vč. propojení mezi armaturou a sprchovou hlavici
- samouzavírací ovládací tlačítko SC
- pevná sprchová hlavice COMFORT 13°
- 1 uzavírací ventil G 1/2" vnější závit se zpětnou klapkou (ZK, DIN EN 1717: EB) a filtrem
- 1 přípojovací koleno G 1/2" vnější/vnitřní závit
- upevňovací materiál

OBLAST POUŽITÍ / TECHNICKÁ DATA:

- průtok sprchovou hlavici : $\leq 9,0$ l/min při tlaku 3 bary
- provozní tlak: 1,0 - 5,0 baru
- teplota vody max. 70°C (krátkodobě)
- nastavení doby toku: 5 - 30 s
- rozměry panelu: 1263 mm x 220 mm x 70 mm

Materiál:

- panel z nerez oceli
- vodní trať z hygienicky nezávadné mosazi
- tlačítko z pochromované mosazi

označení zboží	bal.	rozměr	objednáací číslo	povrch
SCHELL LINUS Trend sprchový panel DP-SC-V samouzavírací, na předmíchanou vodu, s pevnou sprchovou hlavici	1		00 832 28 99	nerez

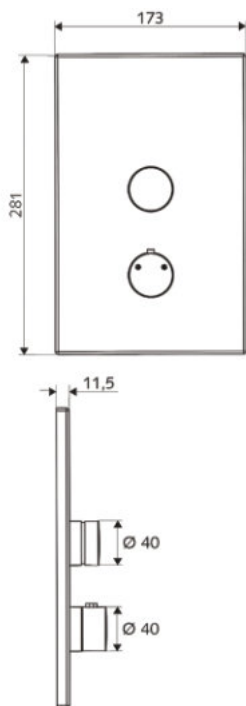

označení zboží	bal.	rozměr	objednáací číslo	povrch
SCHELL LINUS podomítková sprcha D-SC-T samouzavírací s termostatem	1		01 809 06 99	chrom
Samouzavíratelná sprchová armatura pro kombinaci s podomítkovým Masterboxem WBD-SC-T				
SLOŽENÍ:				
• přední deska 281 mm x 173 mm x 11,5 mm				
• samouzavírací tlačítko SC-V s prodloužením				
• ovladač ventilu termostatu s prodloužením a uzávěrou teplé vody 38 °C				
• montážní příslušenství				
Materiál:				
Přední deska z pochromované nerezové oceli / ovládání a prodloužení z pochromované mosazi				
Stejně jako 01 809 06 99 , ale s čelním panelem z nerezové oceli.				
1			01 809 28 99	nerez

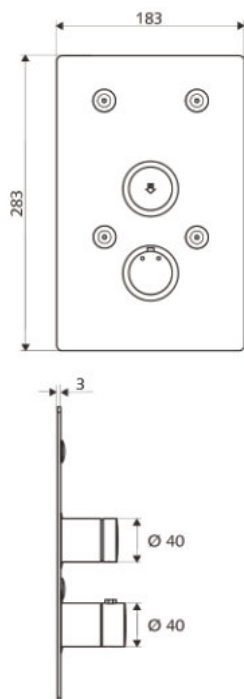
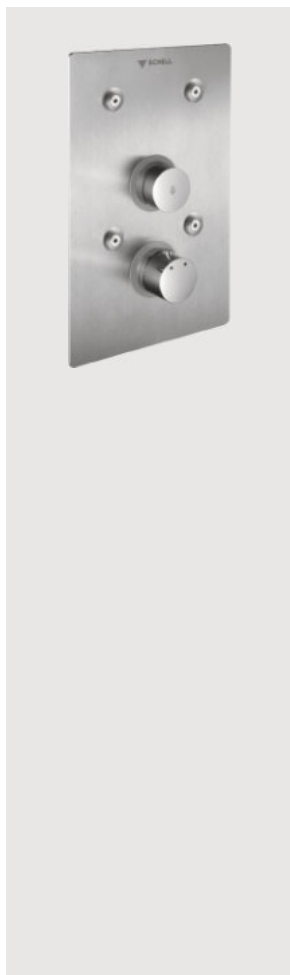

SCHELL podomítková nástěnná sprcha LINUS BASIC D-SC-T samouzavírací s termostatem	1		01 900 28 99	nerez
Samouzavíratelná sprchová armatura pro kombinaci s podomítkovým Masterboxem WBD-SC-T				
SLOŽENÍ:				
• přední deska 283 mm x 183 mm x 3 mm				
• samouzavírací tlačítko SC-V s prodloužením				
• ovladač ventilu termostatu s prodloužením a uzávěrou teplé vody 38 °C				
• montážní příslušenství				
Materiál:				
Přední deska z nerez oceli / ovládání a prodloužení z pochromované mosazi				

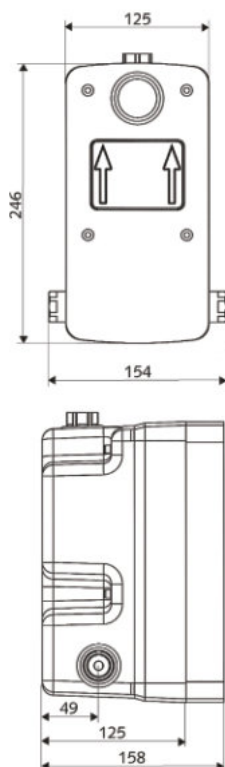

označení zboží	bal.	rozměr	objednáací číslo	povrch
SHELL WBD-SC-T Podomítková sada Masterbox Samouzavírací s termostatem	1		01 800 00 99	
Podomítková armatura pro kombinaci se sprchovou armaturou, předmontovaná armatura zabudovaná v boxu. Podomítkový box z umělé hmoty s utěsněnými otvory pro armaturu a pro kabely, s možností upevnění na přední rám, vč. příloženého upevňovacího materiálu a krytky na omítku.				
Tělo armatury pro dodatečnou instalaci magnetického ventilu pro provedení termické dezinfekce (příslušenství)				
SLOŽENÍ:				
<ul style="list-style-type: none"> • samouzavírací kartuše SC-V • termostatická kartuše dle EN 1111 s integrovaným omezovačem teploty vody 38 °C a bezpečnostním uzávěrem při výpadku studené vody • předuzávěr • předfiltr • zpětné klapky • proplachovací zátky • upevňovací materiál a krytka na omítku 				
OBLAST POUŽITÍ / TECHNICKÁ DATA:				
<ul style="list-style-type: none"> • průtok: ≤10,0 l/min při tlaku v potrubí 3 bary • hydraulický tlak: 1,5 - 5,0 barů, doba toku nastavitelná: 5 - 30 s • rozsah teploty: 5 - 45 °C (70 °C, krátkodobě) • rozsah teploty pro termickou dezinfekci: 70 °C • rozměry: 246 mm x 125 mm x 125 mm • hloubka zabudování: 88 - 112 mm, připojení 1/2" vnitřní závit 				
Materiál:				
vodní trať z mosazi odolné proti odzinkování				
Třída hlučnosti: I				
Nutné příslušenství: viz www.schell.eu				



SHELL izolační manžeta proti vodě pro umyvadla s nástěnnou podomítkovou armaturou	1		00 920 00 99	
původní obj. č. 01 856 00 99				
pro utěsnění při montáži (dle normy DIN 18195, díl 9) rozměry: 425 x 525 mm, vč. lepicí pásky				
Nutné příslušenství při montáži podomítkových Masterboxů do lehkých příček:				
<ul style="list-style-type: none"> • 01 800 00 99 • 01 802 00 99 				



SHELL Magnetický ventil pro termickou dezinfekci	1		01 875 00 99	
Monostabilní kartušový magnetický ventil k termické dezinfekci 12 V kartušový magnetický ventil k termické dezinfekci ventil lze dodatečně namontovat v případě přípravy připojení vodní trati				
Funkce:				
horká voda je vedena bypassem mimo termostatický ventil. Spouštění probíhá předem připojenou kabeláží (stavební příprava)				
SLOŽENÍ:				
<ul style="list-style-type: none"> • magnetický ventil, kabel s adaptérem 				

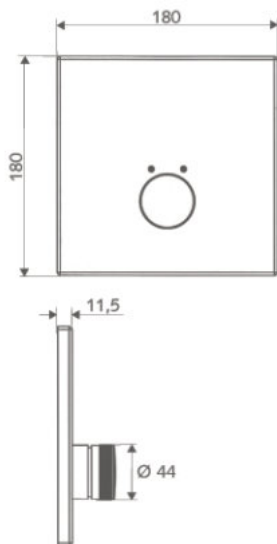
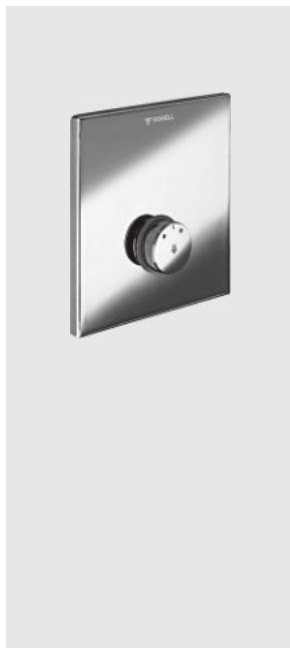

označení zboží	bal.	rozměr	objednáací číslo	povrch
SHELL podomítková nástěnná sprcha LINUS D-SC-M Funkce: samouzavírací směšovací	1		01 832 06 99	chrom
samouzavírací sprchová armatura pro kombinaci s podomítkovým Masterboxem WB-SC-M				
SLOŽENÍ:				
<ul style="list-style-type: none"> • přední deska 188 mm x 180 mm x 11,5 mm • montážní rám s upevňovacím materiálem • samouzavírací tlačítko SC-M s prodloužením 				
Materiál: přední deska, tlačítko a ramínko z mosazi, povrch chrom				
Provedení jako předchozí, ale				
Materiál: přední deska a povrch z nerez oceli, tlačítko a prodloužení z mosazi, povrch chrom*				
k připojení sprchové hlavice:				
• 01 814 0699 (viz níže)				
Doporučené příslušenství v případě hluboké montáže:				
• 01 858 00 99				

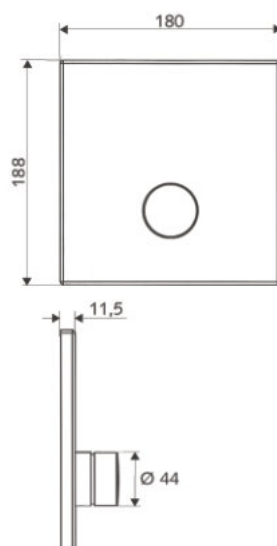
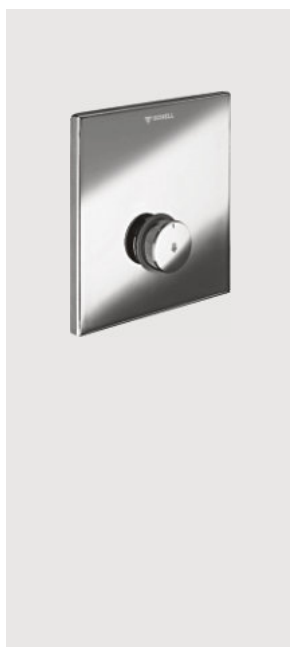

SHELL podomítková nástěnná sprcha LINUS D-SC-V Funkce: samouzavírací na předmíchanou vodu	1		01 833 06 99	chrom
samouzavírací sprchová armatura pro kombinaci s podomítkovým Masterboxem WB-SC-V				
SLOŽENÍ:				
<ul style="list-style-type: none"> • přední deska 188 mm x 180 mm x 11,5 mm • montážní rám s upevňovacím materiálem • samouzavírací tlačítko SC-V s prodloužením 				
Materiál: přední deska, tlačítko a ramínko z mosazi, povrch chrom				
Provedení jako předchozí, ale				
Materiál: přední deska a povrch z nerez oceli, tlačítko a prodloužení z mosazi, povrch chrom*				
k připojení sprchové hlavice:				
• 01 814 0699 (viz níže)				
Doporučené příslušenství v případě hluboké montáže:				
• 01 858 00 99				

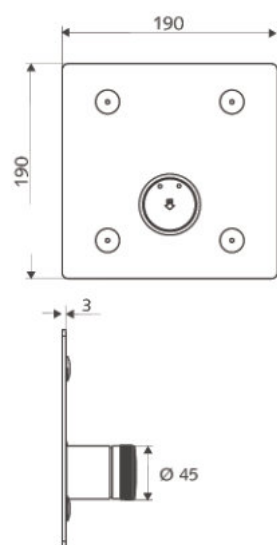

SHELL podomítk.nást. sprcha LINUS BASIC D-SC-M Funkce: samouzavírací směšovací	1		01 902 28 99	nerez
samouzavírací sprchová armatura - kompletní sada pro kombinaci s podomítkovým Masterboxem WBD-SC-M				
SLOŽENÍ:				
<ul style="list-style-type: none"> • přední deska 190 mm x 190 mm x 3 mm • samouzavírací tlačítko SC-M s prodloužením • montážní příslušenství 				
materiál:				
Přední deska z nerez oceli / ovládání a prodloužení z pochromované mosazi				
nutné příslušenství:				
<ul style="list-style-type: none"> • podomítkový Masterbox obj. č. 01 867 00 99 • sprchová hlavice s omezovačem aerosolu 01 814 06 99 				

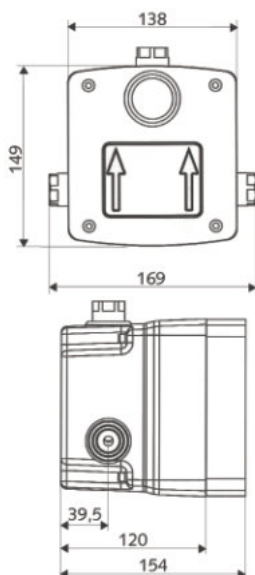
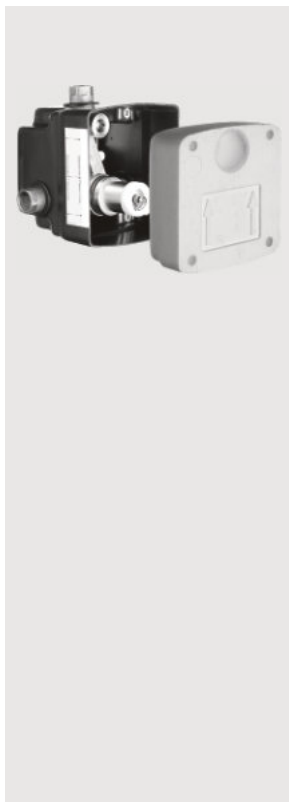

označení zboží	bal.	rozměr	objednáací číslo	povrch
SCHELL podomítkový Masterbox WBD-SC-M Funkce: samouzavírací směšovací	1		01 867 00 99	
podomítková armatura pro kombinaci se sprchovou armaturou, předmontovaná armatura zabudovaná v boxu				
• se samouzavírací kartuší SC-M (směšovací)				
tělo armatury s připojením k externí sprchové hlavici včetně:				
• předuzávěru				
• předfiltru				
• zpětné klapky				
• proplachovací zátky				
podomítkový box z umělé hmoty s utěsněnými otvory pro armaturu, s možností upevnění na přední rám, vč. příloženého upevňovacího materiálu a krytky na omítku				
Hydraulický tlak: 1,0 – 5,0 bar, doba toku nastavitelná : 10 - 30 s				
Rozsah teploty: 5 – 45 °C (krátkodobě lze 70°C)				
Průtok: 0,15 l/s (teplá i studená voda)				
Rozměry: 149 x 138 x 120 mm				
Hloubka zabudování: 80 – 104 mm, připojení: ½" vnitřní závity				
Třída hlučnosti: I				
Materiál vodní trati: mosaz odolná proti odzinkování				
Doporučené příslušenství: 03 257 00 99				
Nutné příslušenství při montáži do lehkých příček 01 857 00 99 (viz níže)				

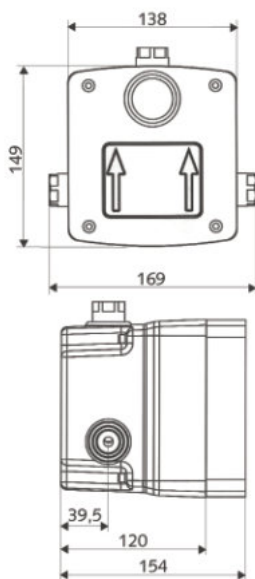

označení zboží	bal.	rozměr	objednáací číslo	povrch
SCHELL podomítkový Masterbox WBD-SC-V Funkce: samouzavírací na předmíchanou nebo studenou vodu	1		01 827 00 99	
podomítková armatura pro kombinaci se sprchovou armaturou, předmontovaná armatura zabudovaná v boxu				
• se samouzavírací kartuší SC-V				
tělo armatury s připojením k externí sprchové hlavici včetně:				
• předuzávěru				
• předfiltru				
• zpětné klapky				
• proplachovací zátky				
podomítkový box z umělé hmoty s utěsněnými otvory pro armaturu, s možností upevnění na přední rám, vč. příloženého upevňovacího materiálu a krytky na omítku				
Hydraulický tlak: 1,0 – 5,0 bar, (doba toku nastavitelná : 10 - 30 s				
Rozsah teploty: 5 – 45 °C (předmíchaná voda)				
Průtok: 0,15 l/s (studená voda)				
Rozměry: 149 x 138 x 120 mm				
Hloubka zabudování: 80 – 104 mm, připojení: ½" vnitřní závity				
Třída hlučnosti: I				
Materiál vodní trati: mosaz odolná proti odzinkování				
Doporučené příslušenství: 03 257 00 99				
Nutné příslušenství při montáži do lehkých příček 01 857 00 99 (viz níže)				

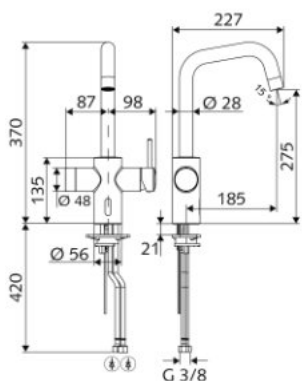
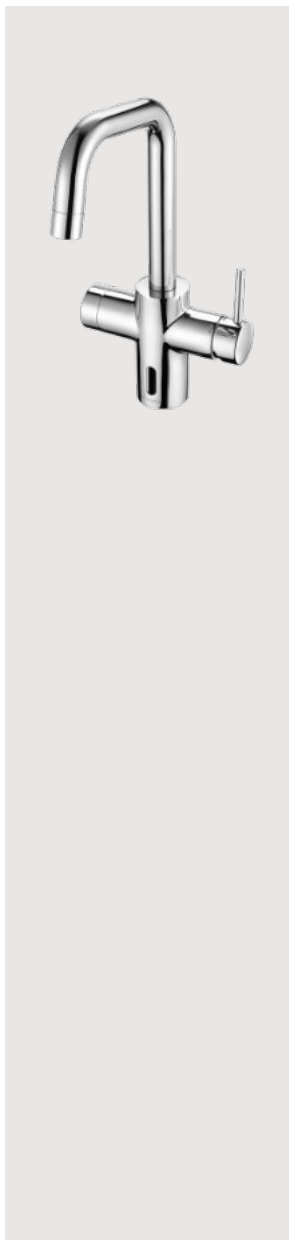

SCHELL izolační manžeta proti vodě pro umyvadla s nástěnnou podomítkovou armaturou	1		00 919 00 99	
původní obj. č. 01 857 00 99				
pro utěsnění při montáži (dle normy DIN 18195, díl 9)				
rozměry: 425 x 425 mm, vč. lepicí pásky				
Nutné příslušenství při montáži podomítkových Masterboxů do lehkých příček:				
• 01 828 00 99				
• 01 829 00 99				
• 01 867 00 99				
• 01 827 00 99				
• 01 822 00 99				

SCHELL GRANDIS E elektronická i páková kuchyňská armatura HD-M (na vysoký tlak, směšovací)

Infra-senzorová s dodatečným ovládáním pákou, vhodná pro propojení se systémem SWS, nastavitelná pomocí ovladače Single Control SSC, s příhradkou na baterie (6 V), 4 x AA alkalické baterie

součásti dodávky:

- infra-senzor
- elektronická, programovatelná elektromagnetický ventil 6 V
- s ovládací pákou
- keramická kartuše s omezovačem horké vody
- 2 přípojovací flexi-hadičky G 3/8" vnitřní závit x 420 mm s integrovanou zpětnou klapkou (DIN EN 1717: EB) a předfiltrem 250 µm
- otočné ramínko s nastavitelným rozsahem
- perlátor
- upevňovací příslušenství pro montáž na umyvadlo

oblast použití / technická data:

- průtok (spuštění pákou): max. 10 l/min při tlaku 3 barů
- průtok (spuštění senzorem): max. 8,5 l/min při tlaku 3 barů
- statický tlak: max.: 8,0 bar
- provozní tlak: 1,0 - 5,0 bar
- max. teplota teplé vody: 70 °C (krátkodobě např. při provádění termické dezinfekce)

nastavení pomocí přiblížení ruky:

- max. doba toku (4 - 240 s, 12 programů)
- program hygienického propláchnu (zapnuto/vypnuto po posledním spuštění / po pevně nastavené době)

možnosti nastavení pomocí SWS/SSC:

- programování pomocí přiblížení ruky k senzoru (vypnuto/zapnuto)
- max. doba toku (1 - 600 s)
- program hygienického propláchnu (zapnuto/vypnuto, 5 - 600 s, každých 1 - 240 hod. po posledním spuštění / každých 1 - 240 hod.)
- program šetření vody (vypnuto / 1 - 254 hod. po posledním spuštění)

materiál:

Tělo z hygienicky nezávadné mosazi

doporučené příslušenství:

SSC Bluetooth®-Modul 00 916 00 99

SCHELL GRANDIS E elektronická i páková kuchyňská armatura HD-M (na vysoký tlak, směšovací)

provoz na síť jako výše uvedená armatura, ale se zásuvkovým zdrojem 9 V

označení zboží	bal.	rozměr	objednáací číslo	povrch
SCHELL GRANDIS E elektronická i páková kuchyňská armatura HD-M (na vysoký tlak, směšovací)	1		00 242 06 99	chrom
SCHELL GRANDIS E elektronická i páková kuchyňská armatura HD-M (na vysoký tlak, směšovací)	1		00 243 06 99	chrom

Příslušenství k armaturám

skupina 10

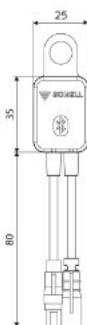
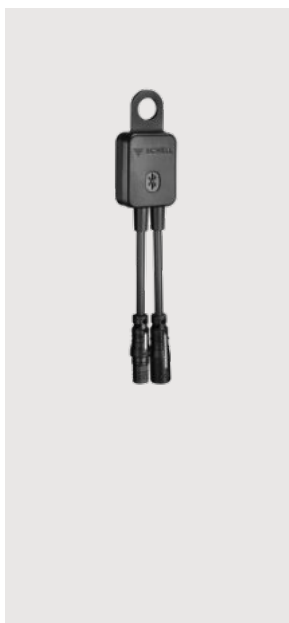

označení zboží	bal.	rozměr	objednáací číslo	povrch
SCHELL SSC Bluetooth® Modul k připojení elektronických armatur přes aplikaci na mobilní telefon	1		00 916 00 99	

SCHELL SSC Bluetooth® Modul k připojení elektronických armatur přes aplikaci na mobilní telefon
SLOŽENÍ:

- SSC modul Bluetooth®
- integrovaná baterie pro zachování data a času
- SSC aplikace (ke stažení prostřednictvím App-Store, Google Play)

OBLAST POUŽITÍ / TECHNICKÁ DATA:

- dosah max. 10 m
- 2,4 Ghz

Podrobný návod viz www.schell.eu

PG Splachovací systémy pro WC a pisoáry

2

20	Tlakové splachovače WC podomítkové / příslušenství Tlakové	2.1 – 2.2
21	splachovače WC nástěnné / příslušenství	2.3 – 2.4
22	Tlakové splachovače pisoárů podomítkové / příslušenství	2.5
22	Senzorové splachovače pisoárů podomítkové / příslušenství	2.6 – 2.7
28	Pisoárové montážní moduly podomítkové	2.8
23	Tlakové a senzorové splachovače pisoárů nástěnné / příslušenství	2.9 – 2.11



SHELL ovládací deska EDITION ECO

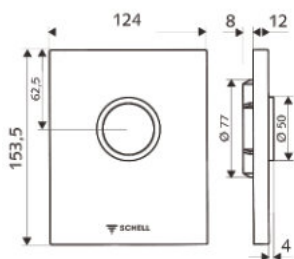
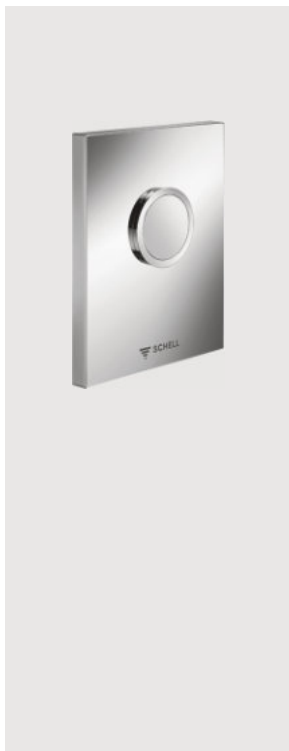

SHELL ovládací deska EDITION

bal.	rozměr	objednáací číslo	povrch
1		02 802 06 99	chrom
		02 802 15 99	alpská bílá
		02 803 28 99	nerez

Designová ovládací deska pro tlakový podomítkový splachovač WC COMPACT II

Kompletní sada
Ovládací deska k WC vč. samouzavírací kartuše

- Složení:**
- ovládací deska s jedním tlačítkem pro jednočinné splachování
 - montážní rám
 - umělohmotná kartuše s jehlou na automatické čištění trysky

Oblast použití / technické údaje:

- nastavitelné splachovací množství vody 4,5 – 9 l
- možnost regulace splachovacího proudu na kartuši

Materiál:

- deska z umělé hmoty - chrom, alpská bílá
- deska z nerez (120 x 150 mm) – provedení antivandal

Montážní pokyny:
Patří k podomítkovým tlakovým splachovačům WC COMPACT II obj. č. 01 194 00 99 nebo podomítkovým montážním WC modulům COMPACT II obj. č. 03 281 00 99 (viz dále)

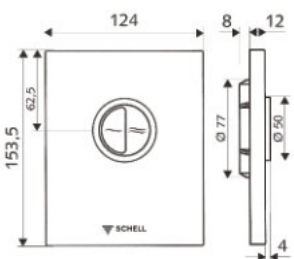
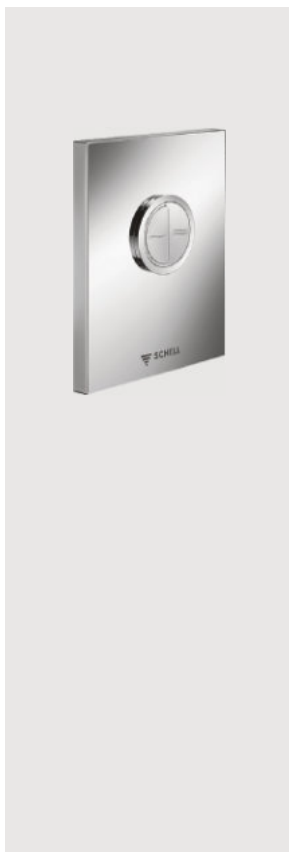

SHELL ovládací deska EDITION ECO

bal.	rozměr	objednáací číslo	povrch
1		02 804 06 99	chrom
		02 804 15 99	alpská bílá
		02 805 28 99	nerez

Designová ovládací deska pro tlakový podomítkový splachovač WC COMPACT II

Kompletní sada
Ovládací deska k WC s dvojitlačítkem vč. samouzavírací kartuše

- Složení:**
- ovládací deska s dvojitlačítkem pro dvojitčinné splachování
 - montážní rám
 - umělohmotná kartuše s jehlou na automatické čištění trysky

Oblast použití / technické údaje:

- nastavitelné splachovací množství vody 4,5 – 9 l
- úsporné ECO tlačítko : 3 l
- možnost regulace splachovacího proudu na kartuši

Materiál:

- deska z umělé hmoty - chrom, alpská bílá
- deska z nerez (120 x 150 mm) – provedení antivandal

Montážní pokyny:
Patří k podomítkovým tlakovým splachovačům WC COMPACT II obj. č. 01 194 00 99 nebo podomítkovým montážním WC modulům COMPACT II obj. č. 03 281 00 99 (viz dále)



SHELL sada k upevnění na stěnu
k montážním modulům SHELL MONTUS nastavení hloubky: 150 - 210 mm

1		03 077 00 99	
---	--	---------------------	--

- Složení:**
- 2x držák
 - 2x závěťová tyč k nastavení hloubky
 - upevňovací materiál

Materiál:
umělá hmota

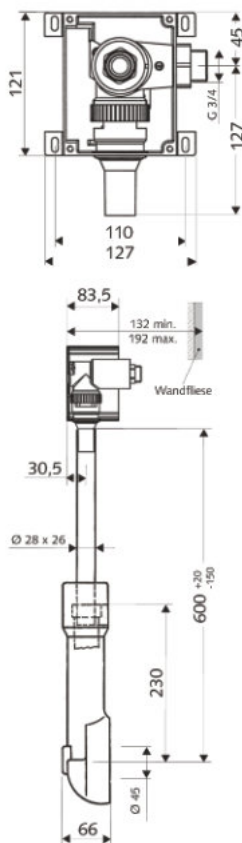

označení zboží	bal.	rozměr	objednáací číslo	povrch
SCHELL podomítkový tlakový splachovač WC COMPACT II	1	¾"	01 194 00 99	
Podomítková sada na mechanické ovládání				
Podomítková splachovací armatura se sníženou hlučností s předuzávěrem k montáži ovládací desky EDITION V souladu s normou DIN EN 12541				
Složení:				
<ul style="list-style-type: none"> • umělohmotná montážní krabice • předmontovaná vodní trať z mosazi odolné proti odzinkování • předuzávěr/přípoj DN 20 G ¾" vnější závit, zprava • proplachovací zátka G ¾" vnější závit • omítková krytka • splachovací trubka výškově nastavitelná se zátkou 				
Oblast použití / technické údaje:				
<ul style="list-style-type: none"> • hydraulický tlak: 1,2 – 5 bar • průtok: 1 – 1,3 l/s • přípoj vody DN 20 , G ¾" vnější závit, zprava 				
Nutno přivést vodu potrubím o min. průměru DN 25 s průtokem min. 1,0 l / sek.l				
Není vhodný k závěsným WC typu rimless				
Materiál:				
<ul style="list-style-type: none"> • všechny díly vodní trati z mosazi odolné proti odzinkování 				
Třída hlučnosti: I				
Zkuš. značka: P-IX 18844/I, DIN-DVGW BU0083				
Montážní pokyny:				
<ul style="list-style-type: none"> • ovládací deska k WC EDITION obj.č. 02 802 0699 nebo 1599 nebo 02 803 2899 • ovládací deska k WC EDITION ECO obj.č. 02 804 0699 nebo 1599 nebo 02 805 2899 • v případě vysoké montáže nad WC dlouhá splachovací trubka průměr 28 x 805 mm obj.č. 77 539 0099 				

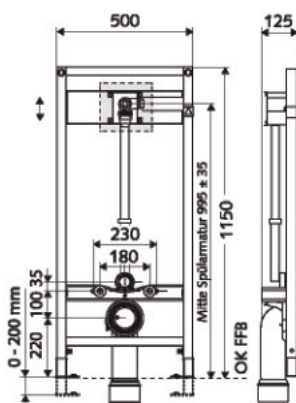

SCHELL montážní modul WC MONTUS COMPACT II	1	¾"	03 076 00 99	
Podomítkový modul s WC splachovačem COMPACT II				
Montážní modul pro montáž do lehkých příček nebo předstěnovou instalaci Samonosný rám z profilové oceli s výškově nastavitelnými podpěrami chráněnými proti přenosu hluku, příčná nosná lišta výškově nastavitelná, povrch s práškovým nástřikem S předmontovaným podomítkovým tlakovým splachovačem SCHELL COMPACT II k ovládání pomocí ovládací desky EDITION				
Složení:				
<ul style="list-style-type: none"> • splachovač WC COMPACT II s proplachovací zátkou • přípoj armatury DN 20 G ¾" vnější závit s uzavíracím ventilem zprava • upevňovací materiál k podpěrám a modulu • montážní podpěry výškově nastavitelné 0 – 200 mm • splachovací trubka 45 mm se zátkou • PP odpadní koleno průměr 90 / 90 mm • odpadní přechodka průměr 90 / 110 mm se zátkou • připojovací odpadní trubka průměr 90 / 110 mm • připevňovací šrouby k WC M12 x 180 mm s matkou, bužirkou a krytkou 				
Nutno přivést vodu potrubím o min. průměru DN 25 s průtokem min. 1,0 l / sek.l				
Není vhodný k závěsným WC typu rimless				
Oblast použití / technické údaje:				
<ul style="list-style-type: none"> • hydraulický tlak: 1,2 - 5 bar 				
původní obj. č. 03 281 00 99				

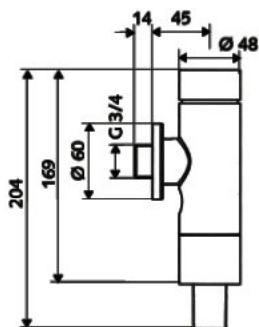
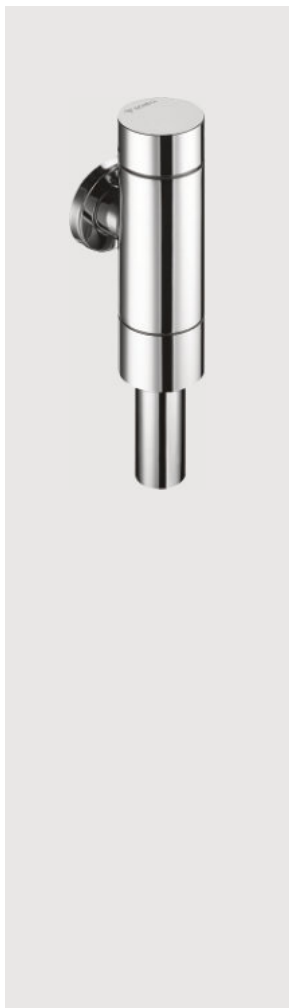

označení zboží	bal.	rozměr	objednáací číslo	povrch
SCHELL WC tlakový splachovač SCHELLOMAT BASIC, DN 20 Přípojení: 3/4", DN 20	1	3/4"	02 247 06 99	chrom
robustní celokovový splachovač s mosazným tlačítkem pro jednočinné splachování				
vysoká bezpečnost používání díky umělohmotné kartuši s automatickou jehlou na čištění trysky				
vysoký splachovací výkon s regulací splachovacího proudu				
Nutno přivést vodu potrubím o min. průměru DN 25 s průtokem min. 1,0 l / sek.!				
Hydraulický tlak: 1,2 – 5,0 bar Splachovací množství nastavitelné : 4,5 – 9,0 l Průtok: 1,2 l/s pro splachovací trubku Ø 28 x 26 mm vč. posuvné rozety z mosazi				
Materiál: Všechny viditelné součásti splachovače z pochromované mosazi DIN EN, funkční součásti kartuše z umělé hmoty				
Třída hlučnosti II Splachovač shodný dle EN12541 DIN-DVGW BP0379				
Použití: Pro WC s plochým i hlubokým splachováním				
SCHELL WC tlakový splachovač SCHELLOMAT BASIC SV, DN 20 Přípojení: 3/4", DN 20	1	3/4"	02 248 06 99	chrom
jako předchozí typ, ale se servisním uzavíracím ventilem				

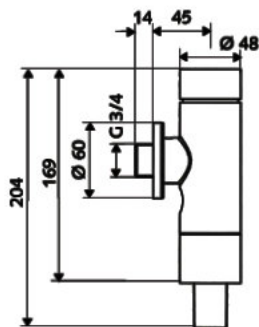
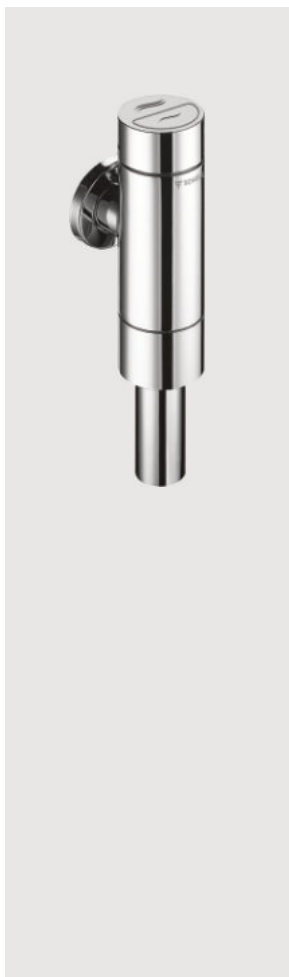

SCHELL WC tlakový splachovač SCHELLOMAT SILENT ECO, DN 20 Přípojení: 3/4", DN 20	1	3/4"	02 249 06 99	chrom
robustní celokovový splachovač s mosazným tlačítkem pro dvojčinné splachování (hlavní i úsporné splachování)				
vysoká bezpečnost používání díky umělohmotné kartuši s automatickou jehlou na čištění trysky				
vysoký splachovací výkon s regulací splachovacího proudu				
Nutno přivést vodu potrubím o min. průměru DN 25 s průtokem min. 1,0 l / sek.!				
Hydraulický tlak: 1,2 – 5,0 bar Splachovací množství nastavitelné : 4,5 – 9,0 l Úsporné tlačítko: 50% nastaveného hlavního splachovacího množství Průtok: 1,2 l/s pro splachovací trubku Ø 28 x 26 mm vč. posuvné rozety z mosazi				
Materiál: všechny viditelné součásti splachovače z pochromované mosazi DIN EN, funkční součásti kartuše z umělé hmoty				
Třída hlučnosti I Splachovač shodný dle EN12541 DIN-DVGW BP0379				
Použití: Pro WC s plochým i hlubokým splachováním				
SCHELL WC tlakový splachovač SCHELLOMAT SILENT ECO SV, DN 20 Přípojení: 3/4", DN 20	1	3/4"	02 250 06 99	chrom
jako předchozí typ, ale se servisním uzavíracím ventilem				

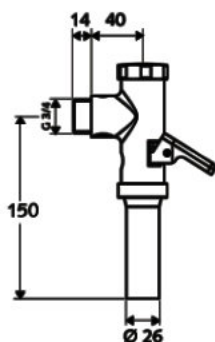

označení zboží	bal.	rozměr	objednáací číslo	povrch
SCHELLOMAT Tlakový splachovač WC DN 20 S páčkou DIN-DVGW AS2138 S regulací splachovacího proudu	1	¾"	02 238 06 99	chrom
Nutno přivést vodu potrubím o min. průměru DN 25 s průtokem min. 1,0 l / sek.!				
Použití: Pro WC s plochým i hlubokým splach. Hydraulický tlak: od 1,2 bar Splachovací množství: 6l Průtok: 1,0 - 1,3 l/s Pro splachovací trubku Ø 28 x 26 mm				
Materiál: Tělo splachovače z mosazi DIN EN				
SCHELLOMAT Tlakový splachovač WC DN 20 S páčkou Jako obj. č. 02 238 06 99, ale s pístem z plastu s jehlou na samočištění trysky	1	¾"	02 202 06 99	chrom
SCHELLOMAT Tlakový splachovač WC DN 15 S pákou Jako obj. č. 02 202 06 99, ale průtok: 0,7- 1,0 l/s	1	½"	02 216 06 99	chrom

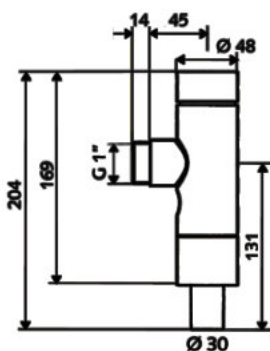

SCHELL WC tlakový splachovač SCHELLOMAT BASIC, DN 25 Připojení: 1", DN 25 pro nízký tlak	1	1"	02 252 06 99	chrom
robustní celokovový splachovač s mosazným tlačítkem pro jednočinné splachování vysoká bezpečnost používání díky umělohmotné kartuši vysoký splachovací výkon s regulací splachovacího proudu				
Hydraulický tlak: 0,4 – 4,0 bar Průtok: 1,0 – 1,4 l/s Splachovací množství nastavitelné : 8,0 – 14,0 l pro splachovací trubku pr. 30 x 32 mm				
Materiál: Všechny viditelné součásti splachovače z pochromované mosazi DIN EN, funkční součásti kartuše z umělé hmoty				
Třída hlučnosti II Splachovač shodný dle EN12541, DIN-DVGW BP0379				
Použití: Pro WC s plochým i hlubokým splachováním				

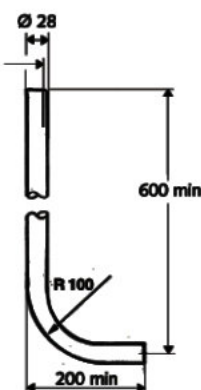

Splachovací trubka podle DIN 3267 forma A, bez prohnutí 600 x 200 mm Ø 28 x 26 mm	1		03 100 06 99	chrom
Materiál: mosaz				

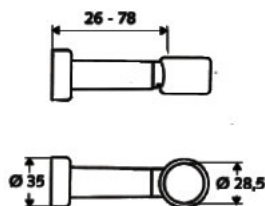

Objímka splachovací trubky pro splachovače WC	1		03 203 06 99	chrom
K bezpečnému připevnění splachovací trubky na stěnu. Barevně sladěno se splachovačem a splachovací trubkou.				
Materiál: ABS				



Vnitřní spojka WC Ø 55 mm	1		77 101 00 99	
Materiál: guma				

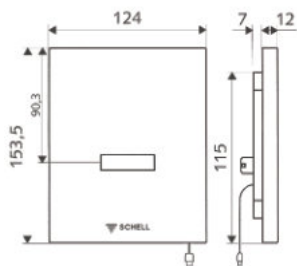

SHELL infra-senzorový splachovač pisoáru EDITION E

Provoz na baterii 6V

Předmontovaná sada bezdotykové splachovací zařízení nezávislé na síti

Složení:

- montážní rám s el. modulem
- čelní panel se senzorem
- přihrádka na baterie v montážním rámu
- 4 x 1,5 V alkalická baterie
- kartušový magnetický ventil s předfiltrem
- signalizační dioda
- dioda ukazující stav baterie, nastavení dosahové vzdálenosti

Oblast použití / technické údaje:

- Nastavení pomocí přiblížení ruky
- doba splachování: nastavitelná 1 - 15 s
- dosah senzoru: střední, krátký, dlouhý
- proplach usazené vody: vypnuto, zapnuto 30 s každých 24 h po posl. spláchnutí / každých 24 h
- předoplach: vypnuto, zapnuto 1 s
- autoatický stadionový provoz: vypnuto, zapnuto
- proplach pachové uzávěry: vypnuto / zapnuto
- Možnost nastavení pomocí softwaru eSHELL

Material: čelní panel z umělé hmoty

Hmotnost: 0.57 kg/ks

Provoz na síť 230 V / 50 Hz

Složení:

- montážní rám s elektronickým modulem
- čelní deska s okénkem senzoru
- zdroj se zástrčkou
- kartušový magnetický ventil s předfiltrem
- indikační diody - dioda stavu baterie a nastavení dosahu senzoru

Oblast použití / technické údaje:

- doba splachování: 2 - 15 s
- hygienické splachování 24 hod. po posledním použití pisoáru

Material:

- deska z umělé hmoty - chrom, alpská bílá
- deska z nerez (120 x 150 mm) - provedení antivandal

Montážní pokyny:

Patří k podomítkové sadě COMPACT II obj. č. 01 193 00 99 nebo podomítkovým pisoárovým modulům COMPACT II obj. č. 03 282 00 99 nebo COMPACT II do níky obj. č. 03 284 00 99

Označení energetické úspornosti WELL A-Public

označení zboží	bal.	rozměr	objednáací číslo	povrch
SHELL infra-senzorový splachovač pisoáru EDITION E				
Provoz na baterii 6V	1		02 806 06 99	chrom
			02 806 15 99	alpská bílá
			02 807 28 99	nerez
Provoz na síť 230 V / 50 Hz	1		02 808 06 99	chrom
			02 808 15 99	alpská bílá
			02 809 28 99	nerez

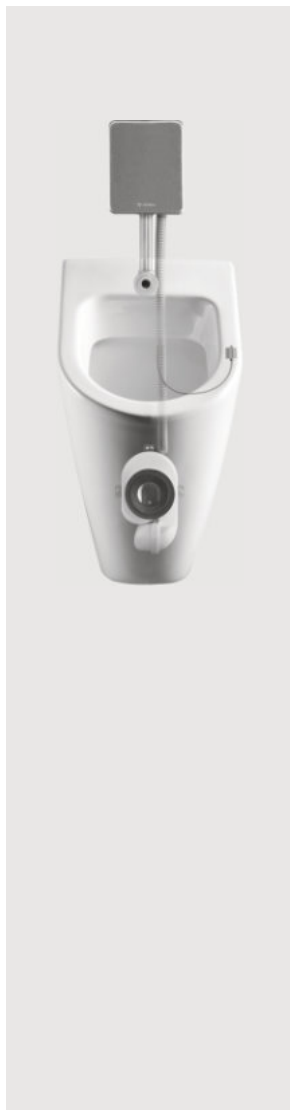

označení zboží	bal.	rozměr	objednáací číslo	povrch
SHELL senzorový splachovač COMPACT LC Funkce: na síť, vč. zdroje 230V / 50 Hz	1		01 197 00 99	
Funkce: na baterie, vč. příhrádky na 4 x 1,5 V baterie			01 196 00 99	
Univerzální podomítkový senzorový splachovač pisoáru se senzorem v sifonu pro všechny typy keramických i nerezových pisoárových mušlí				
- senzor je předmontován v dodávaném sifonu				
- senzor odolný proti korozi s přesným rozpoznáním použití pisoáru				
- možnost nastavení/kontroly funkce pomocí magnetu zvenčí				
- 3 splachovací programy, 3 servisní programy, diagnostický program				
- čisticí a servisní program				
- kontrola zápachové uzávěry i při nižší hladině vody				
- automatická ochrana proti přetečení vody z pisoáru při ucpaném odtoku				
Složení:				
- elektronický modul				
- pisoárový sifon s LC-senzorem				
- magnetický ventil s adaptérem pro montáž vodní trati				
- zástrčky kabelů IP 54				
- magnetický klíč pro ovládání zvenčí				
- kontakt k magnetickému klíči pro umístění uvnitř pisoáru				
Oblast použití / technické údaje:				
- E-modul a příhrádka na baterie se vkládají do podomítkové sady COMPACT II				
- program zastavení splachování pro potřeby úklidu, program splachování v daných intervalech				
- hygienické splachování 24 hod. po posledním použití				
- akustický signál při slabnoucích bateriích				
Nutné příslušenství:				
- podomítková sada COMPACT II obj. č. 01 193 00 99 nebo				
- podomítkový pisoárový modul COMPACT II obj. č. 03 282 00 99 nebo				
- podomítkový pisoárový modul COMPACT II HF/LC obj.č. 03 283 00 99				
- přívodní armatura k pisoáru DN 15 obj.č. 03 112 00 99 nebo přívodní armatura k pisoáru DN 15 obj.č. 03 105 00 99				

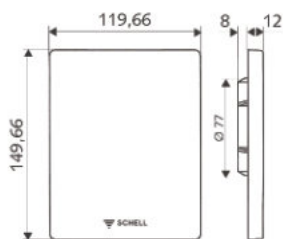

SHELL krycí deska EDITION HF/LC	23 080 28 99	nerez
Krycí deska k podomítkové sadě COMPACT II v případě potřeby rychlého přístupu pod omítku k vodní trati a elektronice splachovače COMPACT HF nebo COMPACT LC		
Složení:		
- čelní deska vč. montážního rámu		
Materiál: nerez		
Montážní pokyny:		
Nutné pouze v případě montáže podomítkové sady bez obkladu.		

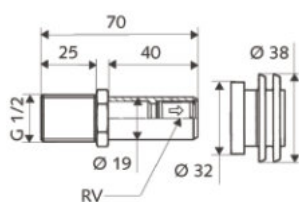

Přítoková armatura pro pisoár - DN 15 se zpětnou klapkou	1	1/2"	03 112 00 99
Použití:			
Pro pisoáry se zadním přívodem vody			
Složení:			
- přítokové hrdlo G 1/2" x 45 mm dík			
- spojovací těsnění Ø 32 - 38 mm			
Materiál: mosaz			

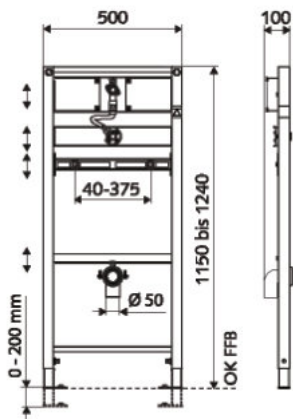
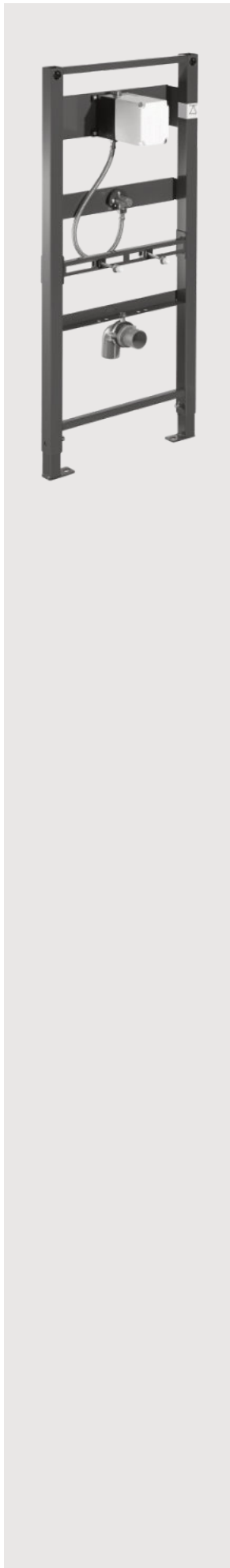

označení zboží	bal.	rozměr	objednáací číslo	povrch
SHELL montážní modul pisoárový MONTUS COMPACT II Podomítkový modul se splachovačem pisoáru COMPACT II	1	½"	03 075 00 99	
Montážní modul pro montáž do lehkých příček nebo předstěnovou instalaci Samonosný rám z profilové oceli s výškově nastavitelnými podpěrami chráněnými proti přenosu hluku, příčná nosná lišta výškově nastavitelná, povrch s práškovým nástřikem S předmontovanou podomítkovou sadou SHELL COMPACT II k ovládní pomocí ovládací desky EDITION příp. senzorového ovládní				
původní obj. č. 03 282 00 99				
Složení:				
<ul style="list-style-type: none"> podomítková sada COMPACT II s omítkovou krytkou, předuzávěrem a proplachovací zátkou upevňovací materiál k podpěrám a modulu montážní podpěry výškově nastavitelné 0 – 200 mm přípoj armatury DN 15 G ½" vnější závit, odhlučněno, z mosazi odolné proti odzinkování, vývod k flexi-hadici DN 15, G ½" vnější závit přípevňovací šrouby k pisoáru M8 x 100 mm s matkou, bužírkou a krytkou odpadní trubka průměr 50 mm se zátkou 				
Oblast použití / technické údaje:				
<ul style="list-style-type: none"> hydraulický tlak: 0,8 - 5 bar průtok: 0,3 l/s 				
Materiál: vodní trať z mosazi DIN EN				
Třída hlučnosti: I				
Nutné příslušenství:				
<ul style="list-style-type: none"> ovládací deska k pisoáru EDITION obj.č. 02 800 0699 nebo 1599 nebo 02 801 2899 nebo infra-senzorový splachovač pisoáru EDITION obj.č. 02 806 0699 nebo 1599 nebo 02 807 2899 nebo 02 808 0699 nebo 1599 nebo 02 809 2899 nebo senzorový splachovač pisoáru COMPACT LC obj.č. 01 196 0099 nebo 01 197 0099 nebo čelní deska SHELL EDITION k senzorovým splachovačům COMPACT LC obj.č. 23 080 2899 v případě předstěnové montáže sada upevnění ke stěně obj.č. 03 077 0099 				
Kompletní sortiment podomítkových modulů na www.schell.eu				

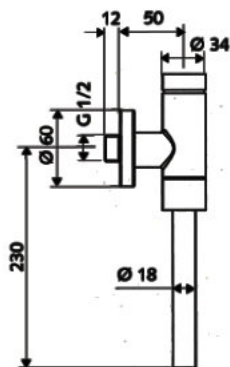

SCHELL tlakový splachovač pisoáru SCHELLOMAT BASIC, DN 15
Připojení: 1/2", DN 15
s vnitřní spojkou trubky, bez servisního uzavíracího ventilu

robustní celokovový splachovač s mosazným tlačítkem

vysoká bezpečnost používání díky umělohmotné kartuši s integrovaným předfiltrem

Hydraulický tlak: 0,8 – 5,0 bar
 Splachovací množství nastavitelné : 1,0 - 6,0 l
 Průtok: 0,3 l/s
 vč. posuvné rozety z mosazi a splachovací trubky 18 x 200 mm

Materiál:
 Všechny viditelné součásti splachovače z pochromované mosazi DIN EN, funkční součásti kartuše z umělé hmoty

Třída hlučnosti II
 Splachovač shodný dle EN12541
 DIN-DVGW BP0378

SCHELL tlakový splachovač pisoáru SCHELLOMAT BASIC SV, DN 15
Připojení: 1/2", DN 15
 jako předchozí typ, ale se servisním uzavíracím ventilem

označení zboží	bal.	rozměr	objednáací číslo	povrch
SCHELL tlakový splachovač pisoáru SCHELLOMAT BASIC, DN 15 Připojení: 1/2", DN 15 s vnitřní spojkou trubky, bez servisního uzavíracího ventilu	1	1/2"	02 476 06 99	chrom
SCHELL tlakový splachovač pisoáru SCHELLOMAT BASIC SV, DN 15 Připojení: 1/2", DN 15 jako předchozí typ, ale se servisním uzavíracím ventilem	1	1/2"	02 477 06 99	chrom

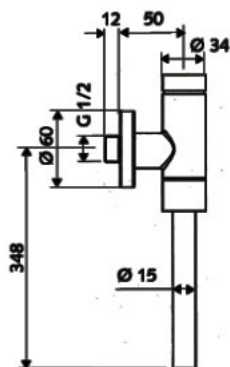

Modell Belux

SCHELL tlakový splachovač pisoáru SCHELLOMAT BASIC, DN 15
Model Belux
Připojení: 1/2", DN 15
s vnitřní spojkou trubky, bez servisního uzavíracího ventilu

robustní celokovový splachovač s mosazným tlačítkem

vysoká bezpečnost používání díky umělohmotné kartuši s integrovaným předfiltrem

Hydraulický tlak: 0,8 – 5,0 bar
 Splachovací množství nastavitelné : 1,0 - 6,0 l
 Průtok: 0,3 l/s
 vč. posuvné rozety z mosazi a splachovací trubky 15 x 300 mm

Materiál:
 Všechny viditelné součásti splachovače z pochromované mosazi DIN EN, funkční součásti kartuše z umělé hmoty

Třída hlučnosti II
 Splachovač shodný dle EN12541
 DIN-DVGW BP0378

SCHELL tlakový splachovač pisoáru SCHELLOMAT BASIC, DN 15
Připojení: 1/2", DN 15
 jako předchozí typ, ale s vnější spojkou trubky

SCHELL tlakový splachovač pisoáru SCHELLOMAT BASIC SV, DN 15
Připojení: 1/2", DN 15
s vnitřní spojkou
 jako typ 02 483 0699, ale se servisním uzavíracím ventilem

SCHELL tlakový splachovač pisoáru SCHELLOMAT BASIC SV, DN 15
Připojení: 1/2", DN 15
s vnější spojkou
 jako typ 02 483 0699, ale se servisním uzavíracím ventilem

SCHELL tlakový splachovač pisoáru SCHELLOMAT BASIC, DN 15 Model Belux Připojení: 1/2", DN 15 s vnitřní spojkou trubky, bez servisního uzavíracího ventilu	1	1/2"	02 483 06 99	chrom
SCHELL tlakový splachovač pisoáru SCHELLOMAT BASIC, DN 15 Připojení: 1/2", DN 15 jako předchozí typ, ale s vnější spojkou trubky	1	1/2"	02 478 06 99	chrom
SCHELL tlakový splachovač pisoáru SCHELLOMAT BASIC SV, DN 15 Připojení: 1/2", DN 15 s vnitřní spojkou jako typ 02 483 0699, ale se servisním uzavíracím ventilem	1	1/2"	02 484 06 99	chrom
SCHELL tlakový splachovač pisoáru SCHELLOMAT BASIC SV, DN 15 Připojení: 1/2", DN 15 s vnější spojkou jako typ 02 483 0699, ale se servisním uzavíracím ventilem	1	1/2"	02 479 06 99	chrom



PG	Připojovací ventily	3
31	Výtokové ventily	3.1
31/32/33	Výtokové ventily / vedlejší připojovací ventily	3.2
33	Přístrojové ventily COMFORT	3.3 - 3.4
35/36/37	Vršky / tvarovky / bezpečnostní armatury	3.5 - 3.6
38	Venkovní nezámrzné armatury SCHELL POLAR II	3.7



SCHELL kombinovaný rohový ventil s filtrem

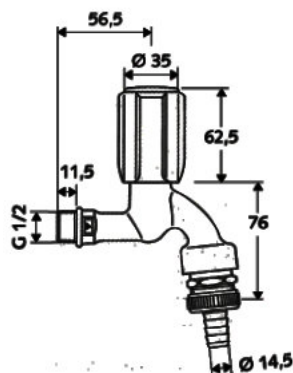

SCHELL výtokový ventil SECUR
Uzamykatelná sanitární rukojeť
proti neoprávněnému odběru vody

Model: COMFORT

Složení:

- sanitární vršek
- 2 klíčky
- zpětná klapka a přívzdušnění hadice v průtokové formě
- připojovací segment pro hadici

Materiál: mosaz DIN EN

Zkušební značka: DVGW, Belgaqua

označení zboží	bal.	rozměr	objednáací číslo	povrch
SCHELL výtokový ventil SECUR	1	1/2"	03 352 06 99	chrom

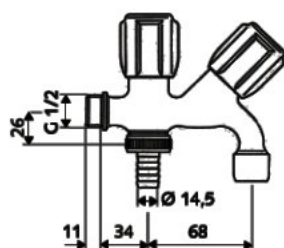

SCHELL kombinovaný výtokový ventil COMFORT
S rukojetí COMFORT a sanitárním vrškem / keramickým vrškem

Složení:

- šroubení pro hadici
- perlátor

Materiál: mosaz DIN EN

označení zboží	bal.	rozměr	objednáací číslo	povrch
SCHELL kombinovaný výtokový ventil COMFORT	1	1/2"	03 562 06 99	chrom

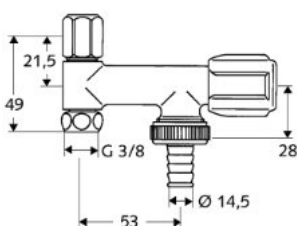
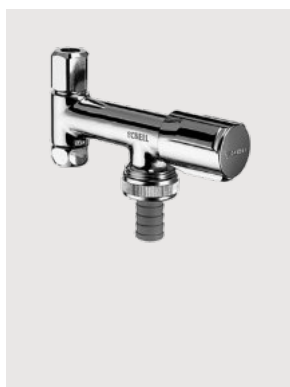

Vedlejší připojovací ventil COMFORT
k připojení na rohový ventil

Přístrojový ventil s rukojetí COMFORT a vrškem s tukovou komorou se šroubením pro hadici se zpětnou klapkou (RV) se svěrným šroubením 3/8"

Materiál: mosaz DIN EN

označení zboží	bal.	rozměr	objednáací číslo	povrch
Vedlejší připojovací ventil COMFORT k připojení na rohový ventil	1	3/4"	03 374 06 99	chrom

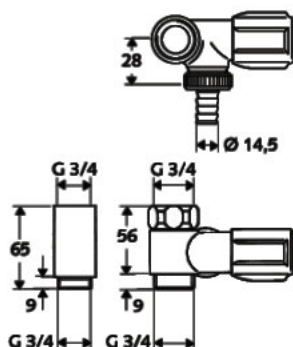
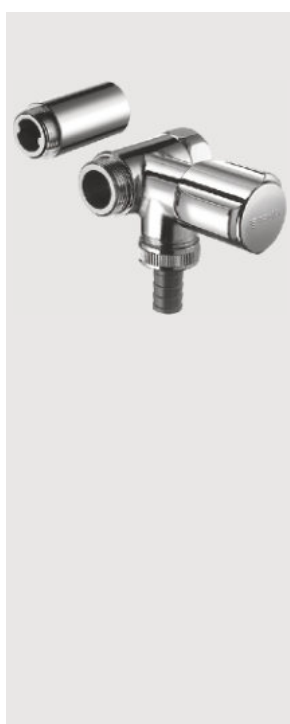

Vedlejší připojovací ventil COMFORT
pro nástěnné baterie

Vedlejší připojovací ventil pro nástěnné baterie s rukojetí COMFORT a vrškem s tukovou komorou se šroubením pro hadici se zpětnou klapkou (RV) s převlečnou maticí a distanční vložkou

připojení **vpravo**

Zkušební značka: PA-IX 2851/II
Materiál: mosaz DIN EN

označení zboží	bal.	rozměr	objednáací číslo	povrch
Vedlejší připojovací ventil COMFORT pro nástěnné baterie	1	3/4"	03 324 06 99	chrom

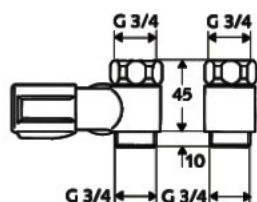

Vedlejší připojovací ventil COMFORT
jako obj.č. 03 324 06 99, ale s připojením **vlevo**

⚠ Konstrukční délka není identická s 03 324 06 99 (45 mm)!

* ve spojení s přívzdušňovačem trubky (obj.č. 28 602 00 99, viz s.3.8) splňuje požadavek DIN 1988 T.4 na bezpečnostní kombinaci

označení zboží	bal.	rozměr	objednáací číslo	povrch
Vedlejší připojovací ventil COMFORT jako obj.č. 03 324 06 99, ale s připojením vlevo	1	3/4"	03 344 06 99	chrom

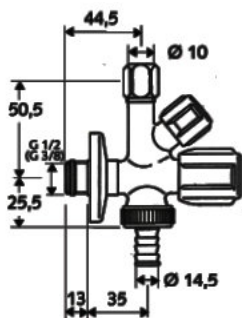

označení zboží	bal.	rozměr	objednáací číslo	povrch
SCHELL kombinovaný rohový ventil COMFORT s rukojetí COMFORT a vrškem s tukovou komorou se šroubením pro hadici se zpětnou klapkou (RV) a nástavcem a posuvnou rozetou, se samotěsnícím přípojným závitem (ASAG)	1	1/2"	03 545 06 99	chrom
Zkušební značka: PA-IX 2850/IA Materiál: mosaz DIN EN				
SCHELL kombinovaný rohový ventil COMFORT jak obj.č.03 544 06 99 / 03 545 06 99, ale bez samotěsnícího přípojovacího závitu.	1	1/2"	03 551 06 99	chrom
Zkušební značka: PA-IX 2850/IA				
	1	3/8"	03 550 06 99	chrom

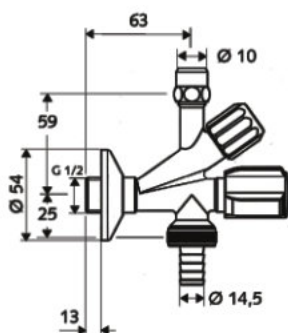
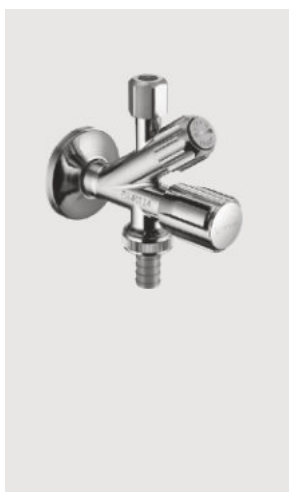

SCHELL kombinovaný rohový ventil s filtrem přípoj 1/2" / DN 15	1	1/2"	03 560 06 99	chrom
rohový ventil s filtrem integrovým do přípojovacího přístrojového ventilu ochrana armatur před nečistotami				
velikost ok filtru: 500 µm SCHELL kónické svěrné šroubení pevné v tahu s délkovým vyrovnáním svěrné šroubení 3/8" x 10 mm přípojní zařízení 3/4" se zpětnou klapkou a šroubením pro hadici ventil s prodloužením a rozetou Ø 54 mm				
Materiál: mosaz DIN EN				

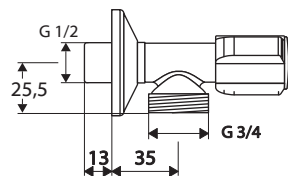
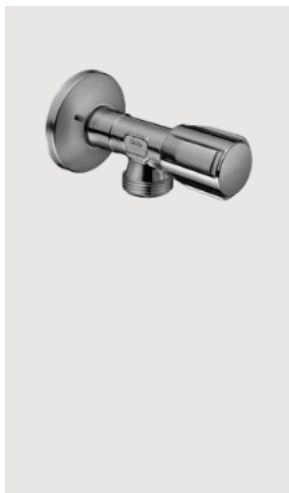

SCHELL přípojovací ventil s rukojetí COMFORT a vrškem s tukovou komorou se zpětnou klapkou	1	1/2"	05 416 06 99	chrom
přípoj 1/2" / DN 15				
vývod 3/4" / DN 20				
posuvná rozeta Ø 54 mm				
Materiál: tělo z mosazi DIN EN				

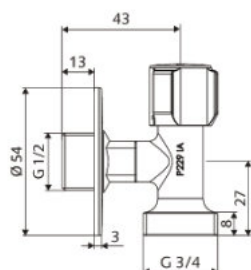

SCHELL přípojovací ventil COMFORT s horním ovládním, zkráceny	1	1/2"	05 440 06 99	chrom
přípoj 1/2" / DN 15				
vývod 3/4" / DN 20				
posuvná rozeta Ø 54 mm				
Materiál: tělo z mosazi DIN EN				

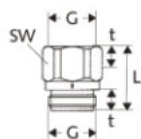
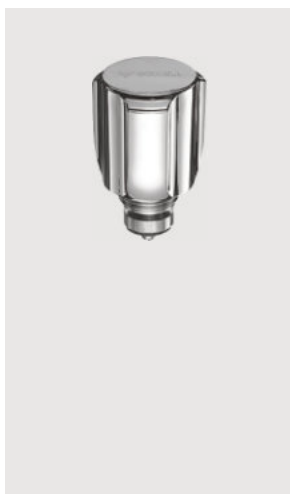
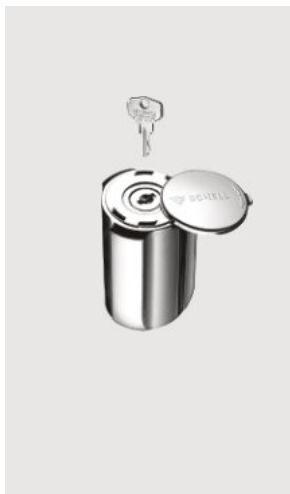

DN	G	t	L	SW
15	G 1/2	9	28	24
20	G 3/4	9	28	28

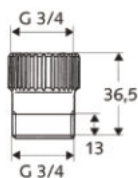
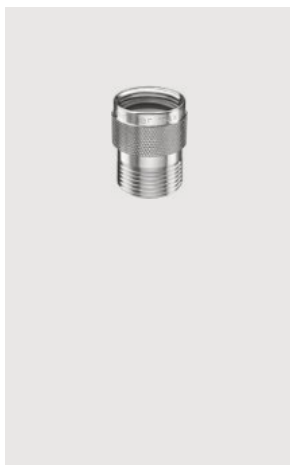

označení zboží	bal.	rozměr	objednáací číslo	povrch
SCHELL sanitární rukojeť SECUR uzamykatelná	1		48 006 06 99	chrom
k dodatečné instalaci proti neoprávněnému užívání				
Složení: 2 klíčky násadka				
vhodné ke všem vrškům s násadkou				

Sanitární vršek COMFORT s rukojetí COMFORT, zpětnou klapkou (RV) a vrškem s tukovou komorou	1	3/8"	22 131 06 99	chrom
	1	1/2"	22 132 06 99	chrom

Zpětná klapka v průtokové formě	1	1/2"	28 50306 99	chrom
	1	3/4"	28 504 06 99	chrom
Použití: vanové a sprchové armatury Registrovano DIN-DVGW				
Materiál: mosaz				

Pojistka umístění hadice	1	3/4"	28 605 06 99	chrom
použití: pro armatury na připojení přístrojů závit G 3/4" vnitřní a vnější Prověřené TÜV a GS				
Materiál: mosaz				
Uzavírací funkce v případě prasknutí, nebo sklouznutí připojené hadice od průtoku 18 l / min.				

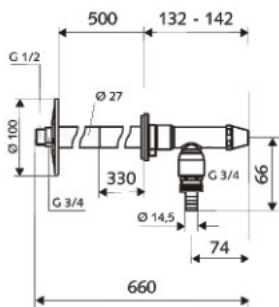
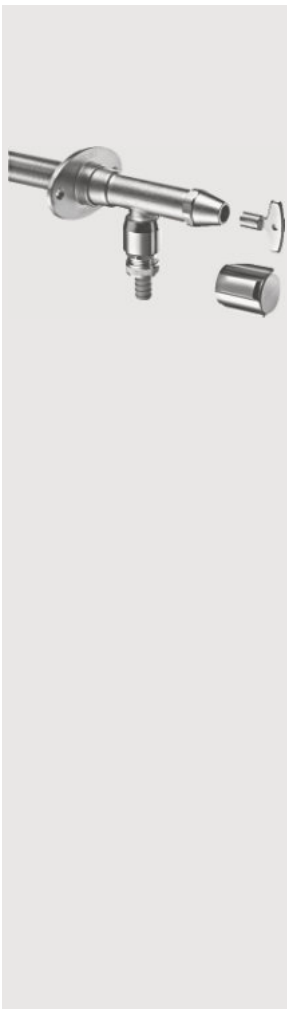

SCHELL POLAR II Set Venkovní nezámrzný ventil Instalační konstrukční sada

Sedlo ventilu je mrazuvzdorné ve zdivu pro tloušťku zdiva od 200 do 500 mm Automatické nucené přívzdušnění vnitřní trubky při každém uzavření Instalace stěnově průchodky během fáze hrubé stavby Dodatečné zkrácení na přesný konstrukční rozměr

Složení: Montážní sada:

- stěnová průchodka s integrovaným sedlem ventilu
- chránička
- uchycení na stěnu zajištěné proti přetočení
- přípevňovací materiál
- montážní zátka

Předmontovaná sada:

- těleso armatury s vrškem na nástrčný klíč nebo ovládací rukojeť
- dlouhé ventilové vřeteno s kuželkou se zpětnou klapkou
- stěnová rozeta s vnitřním závitem
- upevňovací materiál
- montážní nástavec (šablona)

Použití:

- k instalaci během hrubé stavby
- Průměr otvoru ve zdi: 38 mm

SCHELL POLAR II SET RB

Armatura jako obj. č. 03 997 03 99, ale s **dodatečným přívzdušňovačem potrubí.**

Konstrukční forma C Bezpečnostní konstrukce podle EN 1717, zkoušeno podle VP 648, DVGW celá armatura CI0257



Možné příslušenství:

- Sanitární rukojeť SECUR chránící proti neoprávněnému odběru vody

označení zboží	bal.	rozměr	objednávací číslo	povrch
SCHELL POLAR II Set Venkovní nezámrzný ventil Instalační konstrukční sada	1	1/2"	03 997 03 99	matný chrom
SCHELL POLAR II SET RB Armatura jako obj. č. 03 997 03 99, ale s dodatečným přívzdušňovačem potrubí.	1	1/2"	03 998 03 99	matný chrom
SCHELL POLAR II Venkovní nezámrzný ventil Kompletní armatura pro dodatečnou montáž	1	1/2"	03 995 03 99	matný chrom
SCHELL POLAR II RB Armatura jako obj. č. 03 995 03 99, ale s dodatečným přívzdušňovačem potrubí.	1	1/2"	03 996 03 99	matný chrom

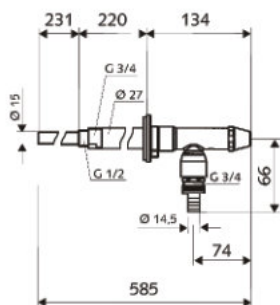
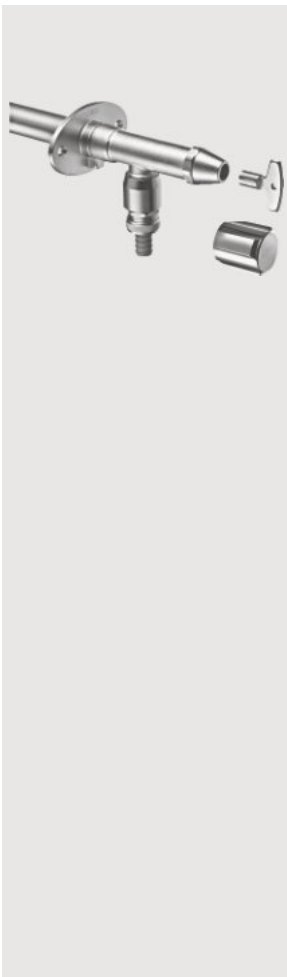

SCHELL POLAR II Venkovní nezámrzný ventil

Kompletní armatura pro dodatečnou montáž

Sedlo ventilu je mrazuvzdorné 200 mm před přední hranou zdiva Automatické nucené přívzdušnění vnitřní trubky při každém uzavření

Složení:

- nástrčný klíč i ovládací rukojeť
- zpětná klapka
- uchycení na stěnu vč. přípevňovacího materiálu
- přípoj: G 1/2" vnější závit / měděná trubka 15 mm
- povrch: matný chrom
- stěnová průchodka s chráničkou

Použití:

- Pro zabudování do zdiva
- Průměr otvoru ve zdi: 38 mm

SCHELL POLAR II RB

Armatura jako obj. č. 03 995 03 99, ale s **dodatečným přívzdušňovačem potrubí.**

Konstrukční forma C Bezpečnostní konstrukce podle EN 1717, zkoušeno podle VP 648, DVGW celá armatura CI0257



Možné příslušenství:

- Sanitární rukojeť SECUR chránící proti neoprávněnému odběru vody

PG Rohové ventily

4

40	Designové rohové ventily / designové sifony / příslušenství	4.1 - 4.5
34	Podomítkové rohové ventily	4.6
41	Rohové ventily / speciální rohové ventily	4.7 - 4.9
43	Šroubení / díly	4.10 - 4.12
44	Měděné trubky	4.13



SCHELL designový rohový ventil QUAD

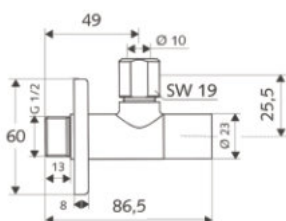
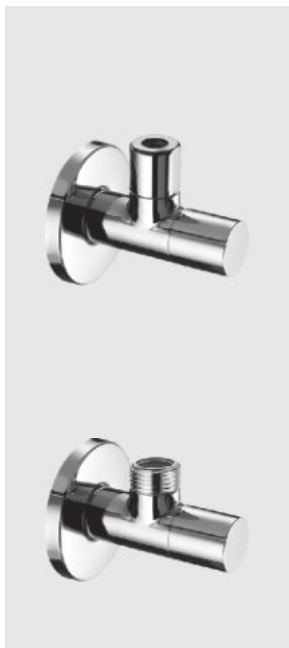

SCHELL designový rohový ventil STILE
Designový rohový regulační ventil se zakrytou rukojetí 1/2" x 3/8"

Celokovové provedení

Složení:

- leštěné mosazné tělo ventilu s posuvnou rozetou průměr 60 mm
- SCHELL kónické svěrné šroubení pevné v tahu s vyrovnáním délky
- regulační rukojeť ventilu pod designovou krytkou

Materiál:

- mosaz DIN EN

Třída hlučnosti: I

Zkušební značka:

- P-IX 212 / IA

Připojovací rozměry:

- DN 15 G 1/2" vnější závit x DN 10 G 3/8" vnější závit

Jako obj. č. 05 376 06 99, ale s připojením DN 15 G 1/2" bez svěrného šroubení

označení zboží	bal.	rozměr	objednávací číslo	povrch
SCHELL designový rohový ventil STILE	1	1/2"	05 376 06 99	chrom
Jako obj. č. 05 376 06 99, ale s připojením DN 15 G 1/2" bez svěrného šroubení	1	1/2"	05 377 06 99	chrom

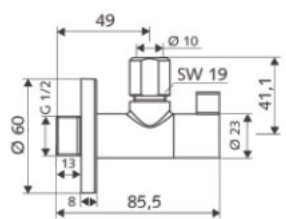
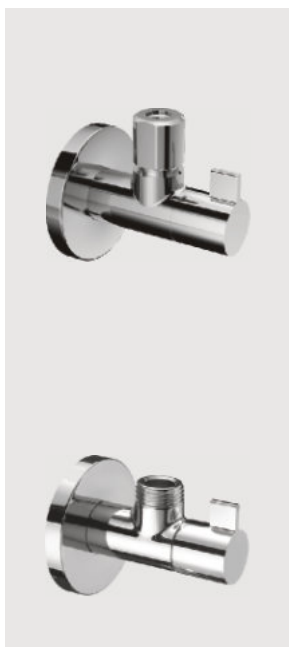

SCHELL designový rohový ventil WING
Designový rohový regulační ventil se zakrytou rukojetí 1/2" x 3/8"

Celokovové provedení

Složení:

- leštěné mosazné tělo ventilu s posuvnou rozetou průměr 60 mm
- SCHELL kónické svěrné šroubení pevné v tahu s vyrovnáním délky
- regulační rukojeť ventilu pod designovou krytkou

Materiál:

- mosaz DIN EN

Třída hlučnosti: I

Zkušební značka:

- P-IX 212 / IA

Připojovací rozměry:

- DN 15 G 1/2" vnější závit x DN 10 G 3/8" vnější závit

Jako obj. č. 05 392 06 99, ale s připojením DN 15 G 1/2" bez svěrného šroubení

označení zboží	bal.	rozměr	objednávací číslo	povrch
SCHELL designový rohový ventil WING	1	1/2"	05 392 06 99	chrom
Jako obj. č. 05 392 06 99, ale s připojením DN 15 G 1/2" bez svěrného šroubení	1	1/2"	05 398 06 99	chrom

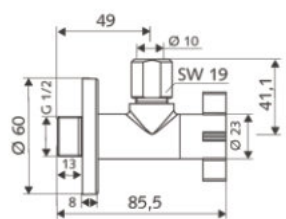

SCHELL designový rohový ventil 4WING
Designový rohový regulační ventil se zakrytou rukojetí 1/2" x 3/8"

Celokovové provedení

Složení:

- leštěné mosazné tělo ventilu s posuvnou rozetou průměr 60 mm
- SCHELL kónické svěrné šroubení pevné v tahu s vyrovnáním délky
- regulační rukojeť ventilu pod designovou krytkou

Materiál:

- mosaz DIN EN

Třída hlučnosti: I

Zkušební značka:

- P-IX 212 / IA

Připojovací rozměry:

- DN 15 G 1/2" vnější závit x DN 10 G 3/8" vnější závit

Jako obj. č. 05 393 06 99, ale s připojením DN 15 G 1/2" bez svěrného šroubení

označení zboží	bal.	rozměr	objednávací číslo	povrch
SCHELL designový rohový ventil 4WING	1	1/2"	05 393 06 99	chrom
Jako obj. č. 05 393 06 99, ale s připojením DN 15 G 1/2" bez svěrného šroubení	1	1/2"	05 399 06 99	chrom

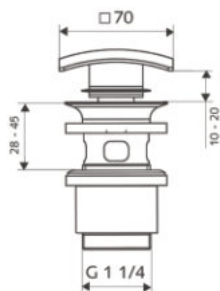

označení zboží	bal.	rozměr	objednáací číslo	povrch
SCHELL designová umyvadlová zátka QUAD PUSH OPEN	1		02 001 06 99	chrom
uzavíratelný umyvadlový výtok 5/4" s uzávěrem typu „klik“ pro umyvadla a přepadem				
s těsněními max. průtok 20 l / min.				
Materiál: mosaz DIN EN				

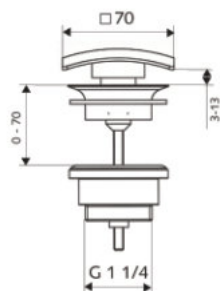
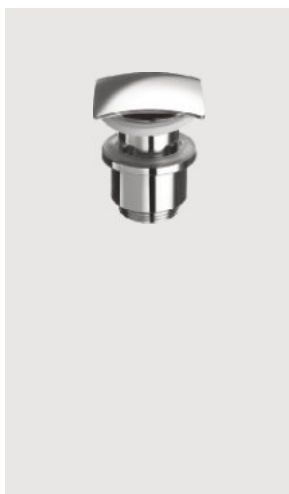

SCHELL designová umyvadlová zátka QUAD OPEN	1		02 003 06 99	chrom
pro umyvadla bez přepadu				
s těsněními max. průtok 20 l / min.				
Materiál: mosaz DIN EN				

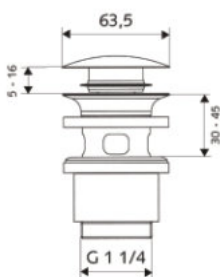

SCHELL designová umyvadlová zátka PUSH OPEN	1		02 000 06 99	chrom
uzavíratelný umyvadlový výtok 5/4" s uzávěrem typu „klik“ pro umyvadla a přepadem				
s těsněními max. průtok 20 l / min.				
Materiál: mosaz DIN EN				

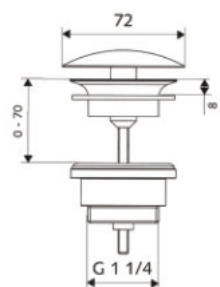
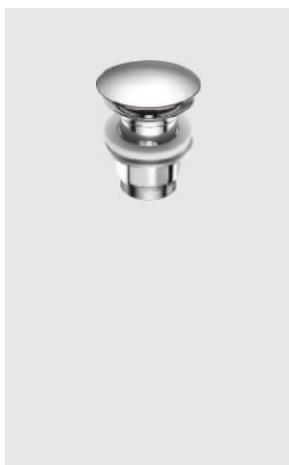

SCHELL designová umyvadlová zátka OPEN	1		02 002 06 99	chrom
pro umyvadla bez přepadu				
s těsněními max. průtok 20 l / min.				
Materiál: mosaz DIN EN				

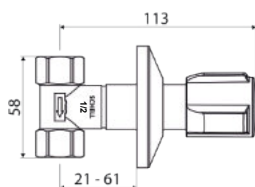
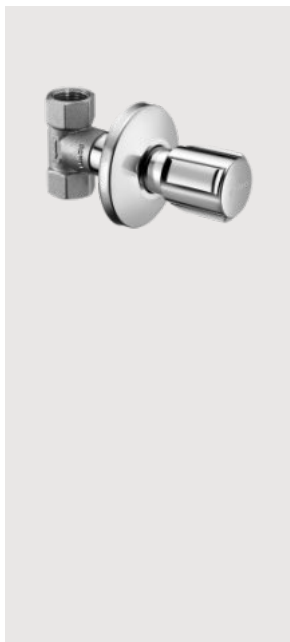

označení zboží	bal.	rozměr	objednáací číslo	povrch
SCHELL podomítkový ventil DN 15 uzavírací a regulační	1	½"	19 114 06 99	chrom
SLOŽENÍ: podomítkový vřetenový ventil prodloužený dřík posuvná rozeta rukojeť Comfort montážní krytka				
OBLAST POUŽITÍ / TECHNICKÁ DATA:				
bezúdržbové těsnění vřetene variabilní hloubka montáže max. 40 mm provozní tlak PN 10 bar provozní teplota trvale 85 °C teplotní odolnost podle požadavků normy EN 1213 vhodné i pro topenářské instalace				
Material: Tělo z mosazi Zkušební značka: P-IX 28893/II Hmotnost: 0.35 kg rozměry: DN 15 G ½" vnitřní závit				

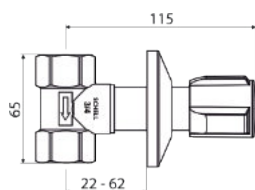
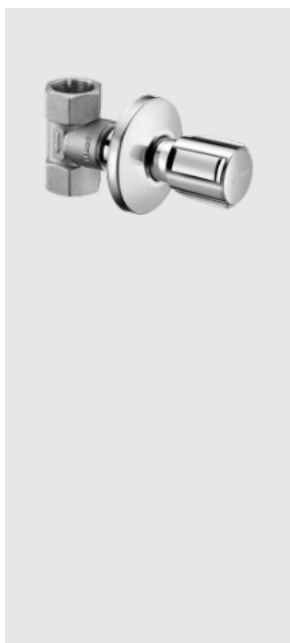

označení zboží	bal.	rozměr	objednáací číslo	povrch
SCHELL podomítkový ventil DN 20 uzavírací a regulační	1	¾"	19 115 06 99	chrom
SLOŽENÍ: podomítkový vřetenový ventil prodloužený dřík posuvná rozeta rukojeť Comfort montážní krytka				
OBLAST POUŽITÍ / TECHNICKÁ DATA:				
bezúdržbové těsnění vřetene variabilní hloubka montáže max. 40 mm provozní tlak PN 10 bar provozní teplota trvale 85 °C teplotní odolnost podle požadavků normy EN 1213 vhodné i pro topenářské instalace				
Material: Tělo z mosazi Zkušební značka: P-IX 28893/II Hmotnost: 0.46 kg rozměry: DN 20 G ¾" vnitřní závit				

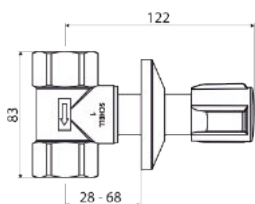
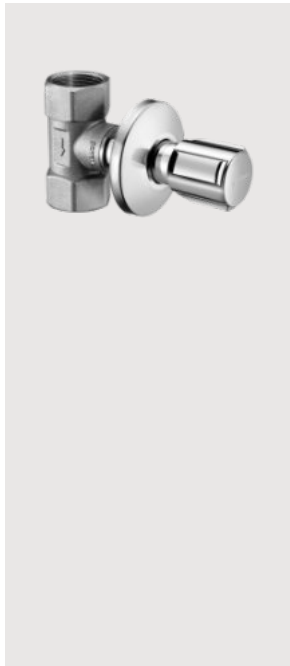

označení zboží	bal.	rozměr	objednáací číslo	povrch
SCHELL podomítkový ventil DN 25 uzavírací a regulační	1	1"	19 116 06 99	chrom
SLOŽENÍ: podomítkový vřetenový ventil prodloužený dřík posuvná rozeta rukojeť Comfort montážní krytka				
OBLAST POUŽITÍ / TECHNICKÁ DATA:				
bezúdržbové těsnění vřetene variabilní hloubka montáže max. 40 mm provozní tlak PN 10 bar provozní teplota trvale 85 °C teplotní odolnost podle požadavků normy EN 1213 vhodné i pro topenářské instalace				
Material: Tělo z mosazi Zkušební značka: P-IX 28893/II Hmotnost: 0.66 kg rozměry: DN 25 G 1" vnitřní závit				

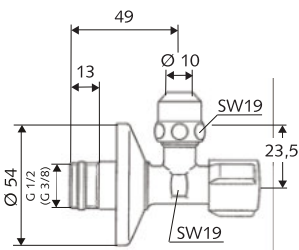

označení zboží	bal.	rozměr	objednáací číslo	povrch
SHELL rohový regulační ventil COMFORT Rohový regulační ventil DIN s rukojetí COMFORT s prodloužením a posuvnou rozetou	100	1/2"	04 917 06 99	chrom
Mosazné kónické stlačovací šroubení SHELL pevné v tahu s vyrovnáváním délky Zkušební značka: P-IX 212/IA Třída hlučnosti I se samotěsnícím připojovacím závitem (ASAG) Materiál: mosaz DIN EN	100	3/8"	04 916 06 99	chrom
přípojení		výstup		
3/8"		3/8"		
1/2"		3/8"		
Jako obj.č. 04 916 06 99/04 917 06 99, ale z mosazi odolné proti odzinkování.	100	3/8"	05 254 06 99	chrom
	100	1/2"	05 252 06 99	chrom
přípojení		výstup		
3/8"		3/8"		
1/2"		3/8"		
Jako obj.č. 04 916 06 99/04 917 06 99/05 098 06 99, ale bez samotěsnícího připojovacího závitu.	100	1/2"	04 907 06 99	chrom
přípojení		výstup		
3/8"		3/8"		
1/2"		3/8"		
	100	3/8"	04 906 06 99	chrom

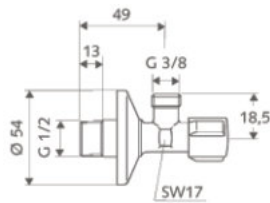

SHELL rohový regulační ventil COMFORT bez stlačovacího šroubení s rukojetí COMFORT s prodloužením a posuvnou rozetou Zkušební značka: P-IX 212/IA Třída hlučnosti I Materiál: mosaz DIN EN	100	1/2"	05 212 06 99	chrom
přípojení		výstup		
1/2"		3/8"		

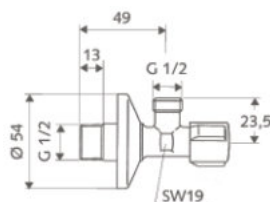
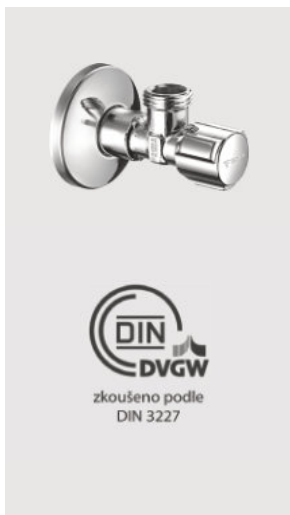

SHELL rohový regulační ventil COMFORT bez stlačovacího šroubení s rukojetí COMFORT s prodloužením a posuvnou rozetou Zkušební značka: P-IX 212/IA Třída hlučnosti I Materiál: mosaz DIN EN	1	1/2"	05 217 06 99	chrom
přípojení		výstup		
1/2"		1/2"		

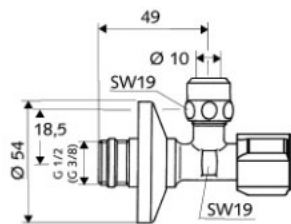
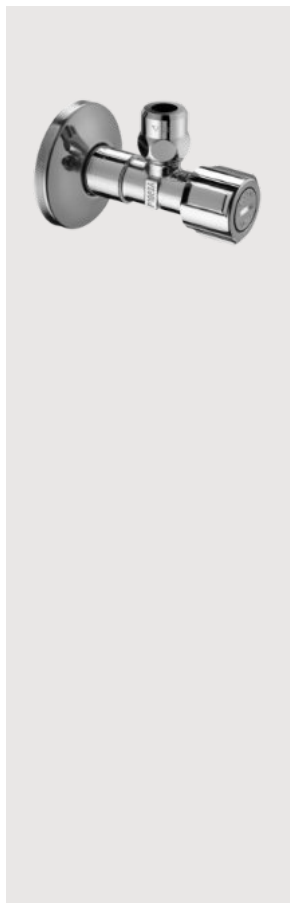
**SCHELL rohový ventil s normálním filtrem****použití:**

na ochranu armatur s prodloužením a posuvnou rozetou

Mosazné kónické svěrné šroubení SCHELL pevně v tahu s vyrovnáváním délky

Zkušební značka: P-IX 198/IA se samotěsnícím přípojovacím závitem (ASAG)

Materiál: mosaz DIN EN
Velikost ok: 250 µm

připojení výstup
1/2" 3/8"

jako obj.č. 05 428 0699, ale bez sv. šroubení a bez samotěsnícího závitu

připojení výstup
3/8" 3/8"

označení zboží	bal.	rozměr	objednáací číslo	povrch
	1	1/2"	05 428 06 99	chrom

původní obj. č. 04 949 06 99

	1	3/8"	05 429 06 99	chrom
--	---	------	--------------	-------

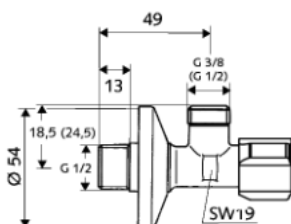
**SCHELL rohový regulační ventil s filtrem****použití:**

na ochranu elektronicky řízených, senzorových armatur

s prodloužením a posuvnou rozetou bez svěrného šroubení pro ploché těsnění

Zkušební značka: P-IX 280/IA se samotěsnícím přípojným závitem (ASAG)

Materiál: mosaz DIN EN
Velikost ok: 250 µm

připojení výstup
1/2" 1/2"

	1	1/2"	05 431 06 99	chrom
--	---	------	--------------	-------

původní obj. č. 05 203 06 99

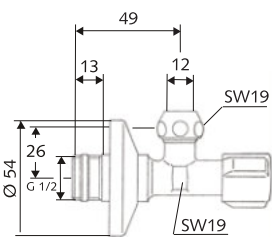
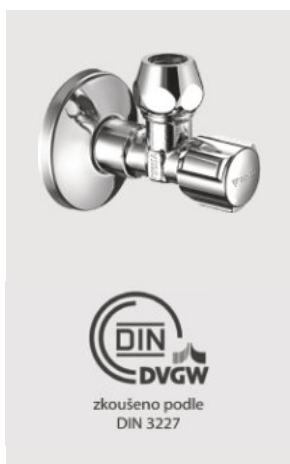
**SCHELL rohový regulační ventil COMFORT**

Rohový regulační ventil DIN s rukojetí COMFORT

s prodloužením a posuvnou rozetou Mosazné kónické stlačovací šroubení SCHELL pevně v tahu s vyrovnáváním délky.

Zkušební značka: P-IX 212/IA Třída hlučnosti I se samotěsnícím přípojným závitem Asagi

Materiál: mosaz DIN EN

připojení výstup
1/2" 1/2"

	1	1/2"	04 915 06 99	chrom
--	---	------	--------------	-------



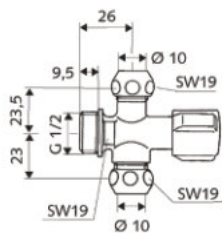
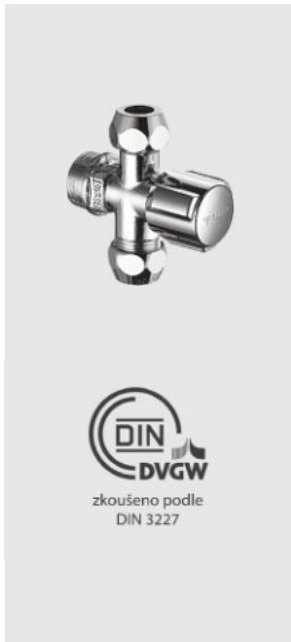

označení zboží	bal.	rozměr	objednáací číslo	povrch
SCHELL rohový ventil COMFORT se dvěma výtoky 3/8" pro měděnou trubku Ø 10 mm	10	1/2"	04 991 06 99	chrom
s rukojetí COMFORT se dvojím stlačovacím šroubením				
Materiál: mosaz DIN EN				
připojení	výstup			
1/2"	3/8"			

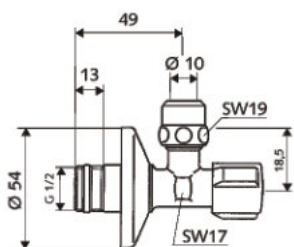
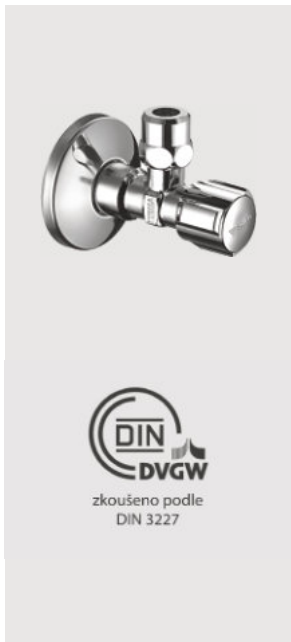

SCHELL rohový regulační ventil COMFORT ECO DIN rohový regulační ventil s integrovaným omezovačem průtoku				
9 l/min (regulováno nezávisle na tlaku)	1	1/2"	04 951 06 99	chrom
6 l/min (regulováno nezávisle na tlaku)	1	1/2"	04 952 06 99	chrom
složení:				
- prodloužená délka s posuvnou rozetou Ø 54 mm				
- samotěsnící připojovací závit (ASAG easy)				
- mosazné konické svěrné šroubení pevně v tahu s vyrovnáním délky				
oblast použití / technická data:				
- Průtok: 9 l/min, resp. 6 l/min, resp. 4 l/min				
materiál:				
Mosaz DIN EN				
připojení: DN 15 G 1/2 vnější závit x DN 10 G 3/8 vnější závit				



SCHELL omezovač průtoku pro rohové ventily DN 10 Na tlaku nezávislé průtokové šroubení v mosazném těle s těsněním				
9 l/min (regulováno nezávisle na tlaku)	1	3/8"	06 552 06 99	chrom
6 l/min (regulováno nezávisle na tlaku)	1	3/8"	06 553 06 99	chrom
4 l/min (regulováno nezávisle na tlaku)	1	3/8"	06 554 06 99	chrom
oblast použití / technická data:				
- Průtok: 9 l/min, resp. 6 l/min, resp. 4 l/min				
materiál:				
Mosaz DIN EN				
připojení: DN 10 G 1/2 vnitřní závit x DN 10 G 3/8 vnější závit				

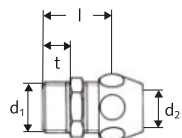

d ₁	d ₂	l	t
G 3/8	8	22	8,5
G 3/8	10	22	8,5
G 1/2	12	27	11,5
G 3/4	15	30	12,5
G 1/2	10	27	11,5
G 3/4	12	29	12,5
G 1/2	15	29	11,5

Přímé šroubení s vnějším závitem
se stlačovacím šroubením

Materiál: mosaz

Pro měděné trubky

Ø8

Ø 10

Ø 12

Ø 10

bal.	rozměr	objednáací číslo	povrch
20	3/8" x 3/8"	06 400 06 99	chrom
20	3/8" x 3/8"	06 401 06 99	chrom
20	1/2" x 1/2"	06 402 06 99	chrom
20	1/2" x 3/8"	06 405 06 99	chrom

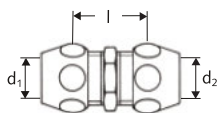

d ₁	d ₂	l
8	8	22
10	10	22
12	12	23
15	15	24
16	16	24
10	8	27
12	10	27

Dvojité šroubení
s dvojitým stlačovacím šroubením

Materiál: mosaz

Pro měděné trubky

Ø8

Ø 10

Ø 12

Ø 10 x A 8

Ø 12 x A10

bal.	rozměr	objednáací číslo	povrch
20	3/8" x 3/8"	06 436 06 99	chrom
20	3/8" x 3/8"	06 437 06 99	chrom
20	1/2" x 1/2"	06 438 06 99	chrom
20	3/8" x 3/8"	06 441 06 99	chrom
20	1/2" x 3/8"	06 442 06 99	chrom



Jako obj.č. 06 437 06 99, ale z mosazi odolné proti odzinkování.
Ø 10

bal.	rozměr	objednáací číslo	povrch
20	3/8" x 3/8"	06 529 06 99	chrom

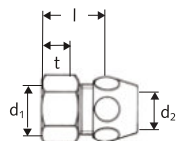

d ₁	d ₂	l	t
G 3/8	8	25	11
G 3/8	10	25	11
G 1/2	12	26	12
G 3/4	16	28	13
G 1/2	10	26	12
G 3/4	12	27	13
G 1/2	15	27	12

Přímé šroubení s vnitřním závitem
se stlačovacím šroubením

Materiál: mosaz

Pro měděné trubky

Ø 10

Ø 12

Ø 10

bal.	rozměr	objednáací číslo	povrch
20	3/8" x 3/8"	06 408 06 99	chrom
20	1/2" x 1/2"	06 409 06 99	chrom
20	1/2" x 3/8"	06 412 06 99	chrom

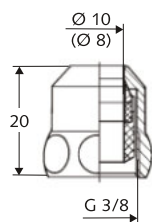
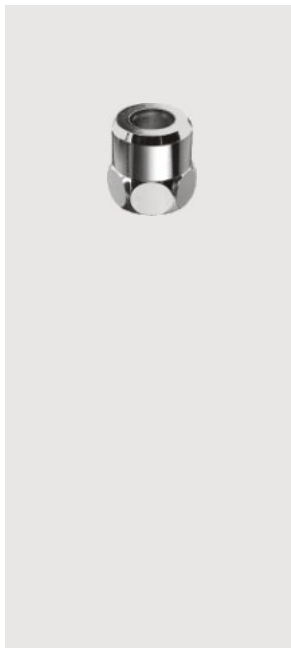

označení zboží	bal.	rozměr	objednáací číslo	povrch
----------------	------	--------	------------------	--------

Speciální stlačovací šroubení
kompletní s tělesem pro vyrovnávání délky mosazný kužel, gumové těsnění a základní kroužek pro vyrovnávání délky v jednom kuse

materiál:
převlečná matice z mosazi

Pro měděné trubky

Ø8	50
Ø10	50

³ / ₈ " x 8	26 518 06 99	chrom
³ / ₈ " x 10	26 501 06 99	chrom

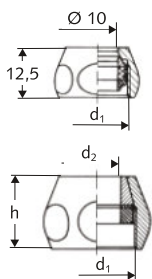
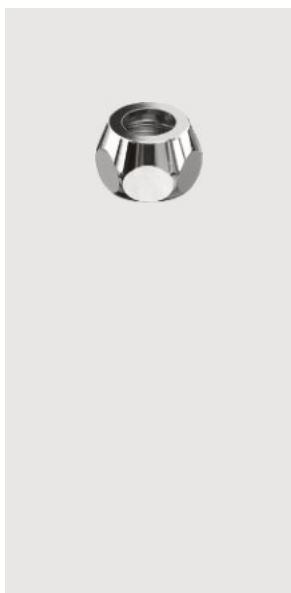

d ₁	d ₂	h
G ³ / ₈	8	12,5
	10	12,5
	12	13,5
G ¹ / ₂	8	18,5
	10	18,5
	12	18,5
G ³ / ₄	14	18,5
	14	19,5
	16	19,5

Stlačovací šroubení - komplet
* mosazný kužel gumové těsnění a základní kroužek v jednom kuse

materiál:
převlečná matice z mosazi

Pro měděné trubky

Ø8	20
Ø10	20
Ø12	25
Ø8	20
Ø10	20
Ø12	20
Ø10	20
Ø15	25
Ø15	25

³ / ₈ " x 8	26 502 06 99	chrom
³ / ₈ " x 10	26 500 06 99	chrom
³ / ₈ " x 12	26 506 06 99	chrom
¹ / ₂ " x 8	26 507 06 99	chrom
¹ / ₂ " x 10	26 509 06 99	chrom
¹ / ₂ " x 12	26 511 06 99	chrom
¹ / ₂ " x 14	26 513 06 99	chrom
³ / ₄ " x 15	26 515 06 99	chrom
³ / ₄ " x 16	26 516 06 99	chrom

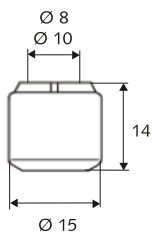
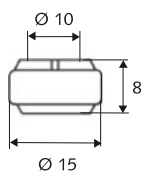

Upínací kroužek 50
kompletní pro stlačovací šroubení SCHELL, obj.č.26 500 mosazný kužel, gumové těsnění a základní kroužek v jednom kuse

Pro převlečnou matici 3/8"
Pro měděné trubky Ø 10

³ / ₈ " x 10	26 620 00 99	plast
------------------------------------	---------------------	-------

Upínací kroužek na vyrovnávání délky - kompletní
Pro stlačovací šroubení SCHELL, obj.č.26 501 a 26 518 mosazný kužel, gumové těsnění a základní kroužek pro vyrovnávání délky v jednom kuse

Pro převlečnou matici 3/8"
3/8"
Pro měděné trubky Ø 8
Ø 10

50 ³ / ₈ " x 8	26 622 00 99	plast
50 ³ / ₈ " x 10	26 621 00 99	plast

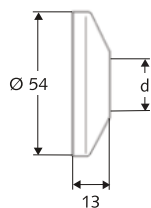

DN	d
10 (3/8")	17
15 (1/2")	21

označení zboží	bal.	rozměr	objednáací číslo	povrch
----------------	------	--------	------------------	--------

Standardní posuvná rozeta Ø 55 mm
pro rohové ventily
s prodloužením a posuvnou rozetou

1	3/8"	62 401 06 99	chrom
1	1/2"	62 402 06 99	chrom

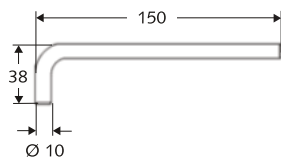
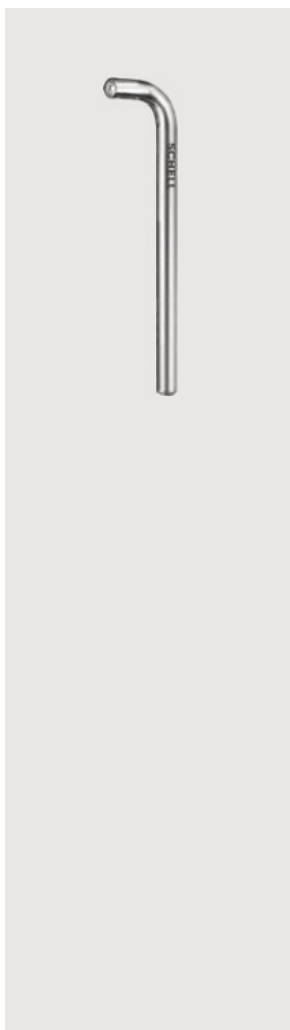

Montážní klíč
pro rohové ventily

1		78 203 68 99	galv.pozinkovaný
---	--	--------------	------------------

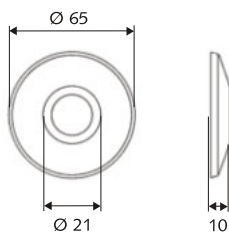

Posuvná rozeta Ø 65 mm
Posuvná rozeta pro všechny rohové ventily
SCHELL 1/2" s posuvným dříkem

Použití:
Pro zakrytí větších otvorů ve stěně
(standardní provedení Ø 54 mm)

10	1/2"	62 470 06 99	leštěná ocel
----	------	--------------	--------------



Ø 10



Ø 10

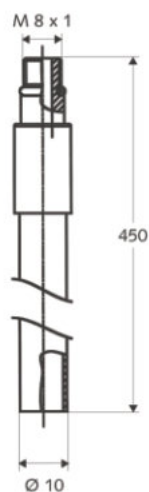

označení zboží	bal.	rozměr	objednáací číslo	povrch
Měděné trubky ve spirále				
Ø 8 mm	1	cca 5000	48 740 06 99	chrom
Ø 10 mm	1	cca 5000	48 741 06 99	chrom
Ø 12 mm	1	cca 5000	48 742 06 99	chrom

Měděné trubky Ø 10 oboustranně hladké				
20 300			48 708 06 99	chrom
20 500			48 710 06 99	chrom
20 1000			48 715 06 99	chrom

Měděné trubky Ø 10 pro 3/8", obruba = Ø14				
20 300			49 700 06 99	chrom
20 500			49 702 06 99	chrom
20 1000			49 707 06 99	chrom

Připojovací sada pochromovaných trubek M 8 x 1				
1	1/2"		08 480 06 99	chrom
složení:				
- 2 měděné pochromované trubky Ø 10, d: 450 mm				
- Připojovací závit s těsněním				
oblast použití / technická data:				
Pro připojení umývadlových armatur PURIS, VENUS a CELIS				
připojení: M 8 x 1				

PG Náhradní díly

9

19	Náhradní díly pro umyvadlové armatury	9.1 - 9.2
19	Náhradní díly pro sprchové armatury	9.3 - 9.6
29	Náhradní díly pro WC / pisoárové splachovače	9.7 - 9.12
39	Náhradní díly pro nezámrzné armatury SCHELL POLAR II / Set	9.13

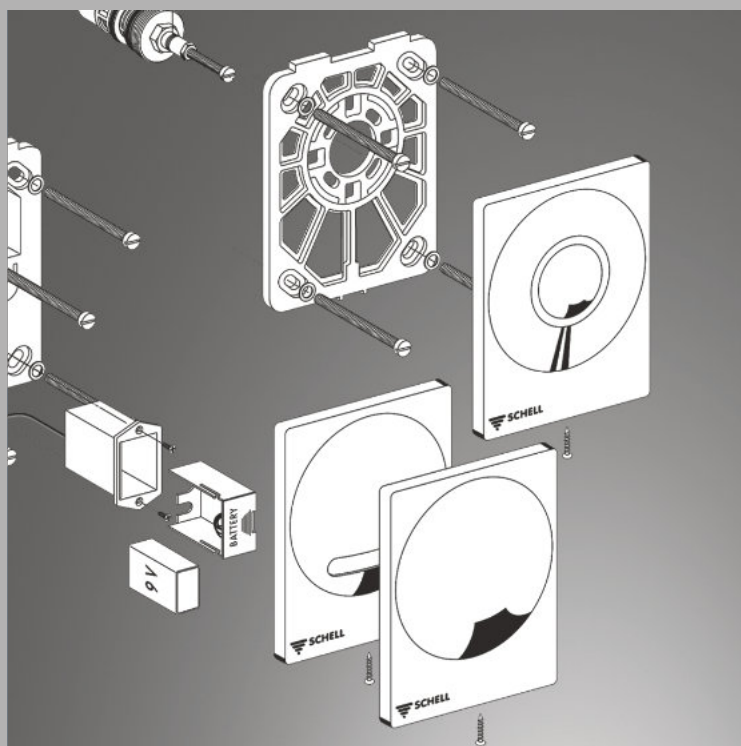

Upozornění:

Nejdůležitější montážní návody lze nalézt na internetové adrese:
www.schell.eu

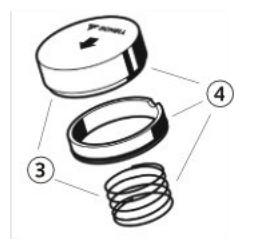
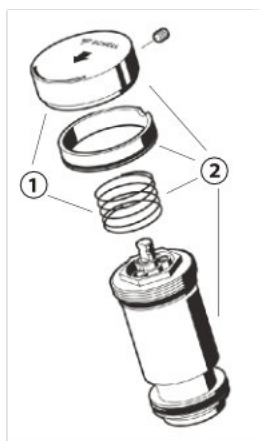
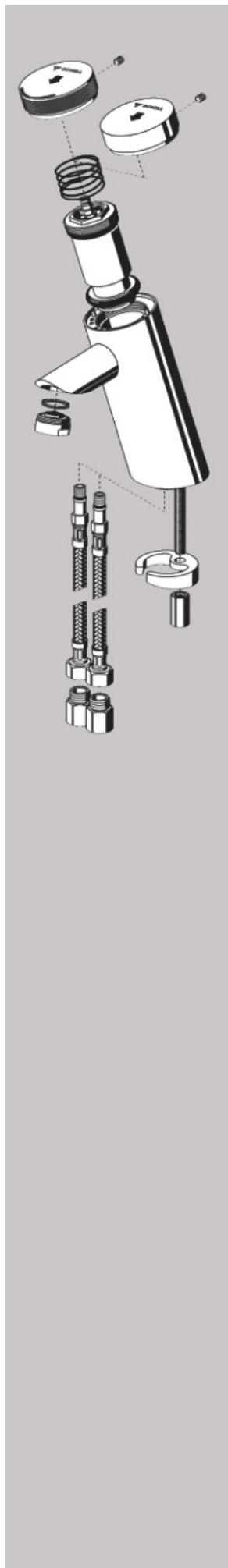

označení zboží	bal.	rozměr	objednáací číslo	povrch
1) Tlačítko PURIS SC-M pro směšovací armaturu pro armatury v provedení od října 2006 vč. pérka	1		02 135 06 99	chrom
! nepoužitelné pro armatury vyráběné do září 2006				
2) Zaměňovací sada PURIS SC-M pro směšovací armaturu pro armatury v provedení do září 2006 vč. tlačítka, kroužku, pérka a kartuše	1		02 129 06 99	chrom
3) Tlačítko PURIS SC-K pro armaturu na studenou nebo předmíchanou vodu pro armatury v provedení od října 2006 vč. pérka	1		02 116 06 99	chrom
! nepoužitelné pro armatury vyráběné do září 2006				
4) Zaměňovací sada PURIS SC-K pro armaturu na studenou nebo předmíchanou vodu pro armatury v provedení do září 2006 vč. tlačítka, kroužku a pérka	1		02 134 06 99	chrom
Samouzavírací kartuše PURIS / PETIT / XERIS SC				
pro směšovací armaturu v provedení od roku 2018	1		29 716 00 99	
			původní obj. č. 29 637 00 99	
pro studenou nebo předmíchanou vodu pro armatury v provedení od roku 2018	1		29 721 00 99	
			původní obj. č. 29 638 00 99	
SCHELL perlátor, chráněn proti odcizení, UNIVERSAL	1		02 121 06 99	chrom
Pro všechny armatury SCHELL PURIS, VENUS, CELIS a PETIT, vč. klíče. Nevhodné pro elektronické armatury na nízký tlak (ND-M). Průtok 6 l / min. při tlaku 3 barů připojovací závit: M24X1				
SCHELL perlátor ECO	1		28 919 06 99	chrom
Pro všechny armatury SCHELL PURIS, VENUS, CELIS a PETIT, vč. klíče. Nevhodné pro elektronické armatury na nízký tlak (ND-M). Průtok 6 l / min. samoregulační připojovací závit: M24X1				
Předfiltr	1		28 511 06 99	chrom
pro směšovací armatury se zpětnou klapkou				

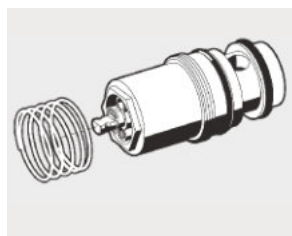
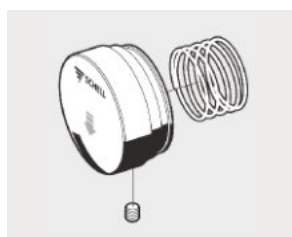
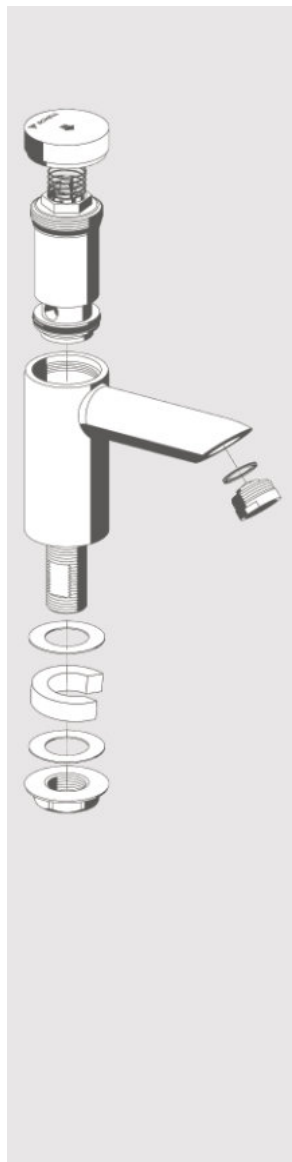

označení zboží	bal.	rozměr	objednáací číslo	povrch
Tlačítko PETIT SC s ochranným kroužkem vč. pérka	1		25 883 06 99	chrom
Samouzavírací kartuše PURIS / XERIS / PETIT SC pro studenou nebo předmíchanou vodu pro armatury v provedení od roku 2018	1		29 721 00 99	
			původní obj. č. 29 638 00 99	
SHELL perlátor, chráněn proti odcizení, UNIVERSAL	1		02 121 06 99	chrom
Pro všechny armatury SHELL PURIS, VENUS, CELIS a PETIT, vč. klíče. Nevhodné pro elektronické armatury na nízký tlak (ND-M). Průtok 6 l / min. při tlaku 3 barů přípojovací závit: M24X1				
SHELL perlátor ECO	1		28 919 06 99	chrom
Pro všechny armatury SHELL PURIS, VENUS, CELIS a PETIT, vč. klíče. Nevhodné pro elektronické armatury na nízký tlak (ND-M). Průtok 6 l / min. samoregulační přípojovací závit: M24X1				
Upevňovací sada PETIT SC pro připevnění k umyvadlu	1		25 944 06 99	
Tlačítko k nástěnné armatuře PETIT SC Funkce: samouzavírací, na studenou / předmíchanou vodu	1		23 074 00 99	
Samouzavírací kartuše k nástěnné armatuře PETIT SC Funkce: samouzavírací, na studenou / předmíchanou vodu	1		29 660 00 99	
Perlátor UNIVERSAL chráněno proti krádeži k nástěnným armaturám PETIT / LINUS včetně klíče Průtok: 5,0 l / min (nezávisí na tlaku vody)	1		02 007 00 99	

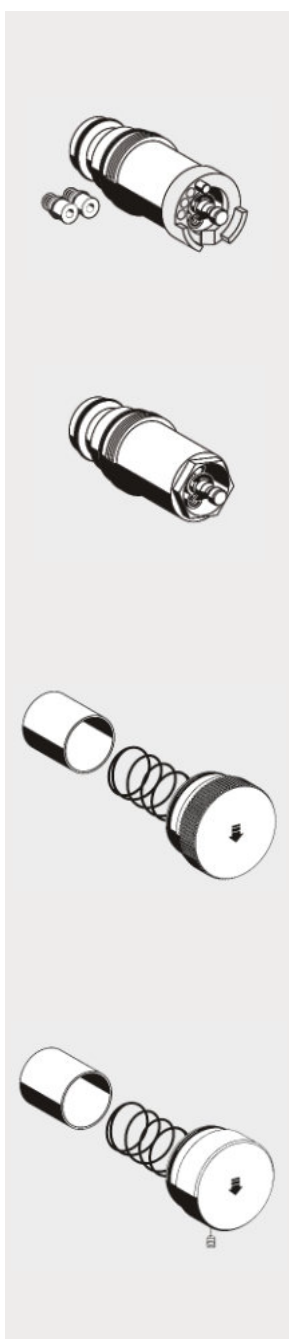
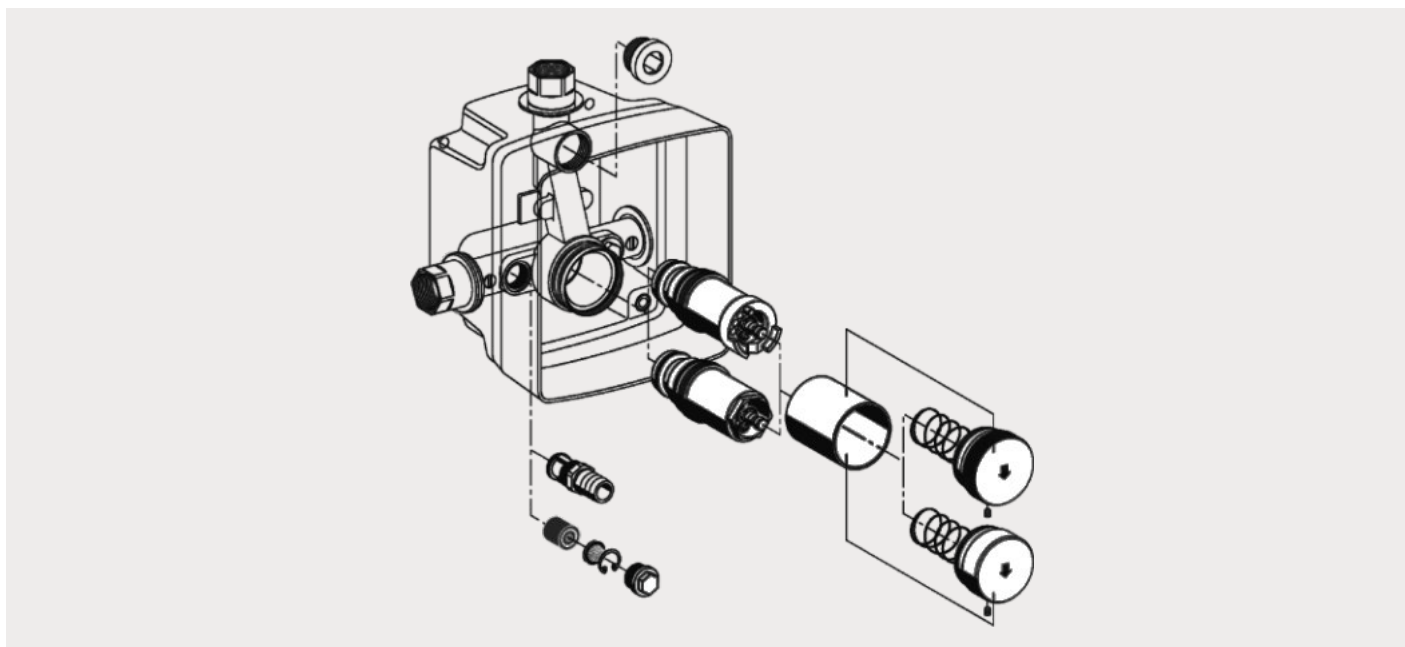

označení zboží	bal.	rozměr	objednáací číslo	povrch
Samouzavírací kartuše LINUS SC II - M Provedení 2010	1		29 639 00 99	
Funkce: samouzavírací směšovací				
<hr/>				
Samouzavírací kartuše LINUS SC II - V Provedení 2010	1		29 640 00 99	
Funkce: samouzavírací na studenou / předmíchanou vodu				
<hr/>				
Tlačítko LINUS SC - M	1		29 545 06 99	chrom
Funkce: samouzavírací směšovací				
<hr/>				
Tlačítko LINUS D-SC-V	1		29 517 06 99	chrom
Funkce: samouzavírací na studenou / předmíchanou vodu				
<hr/>				

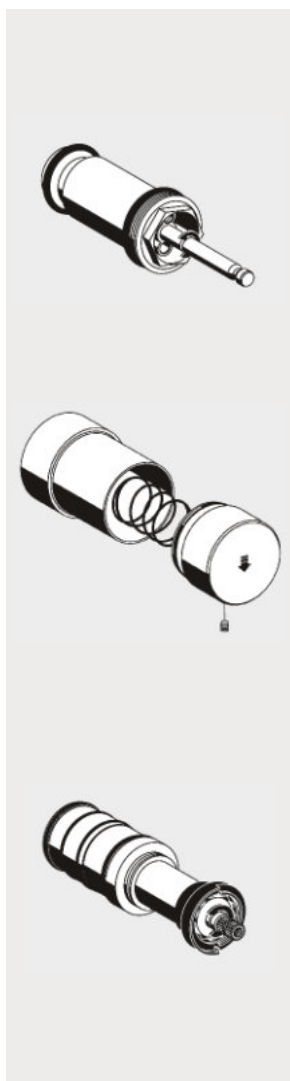
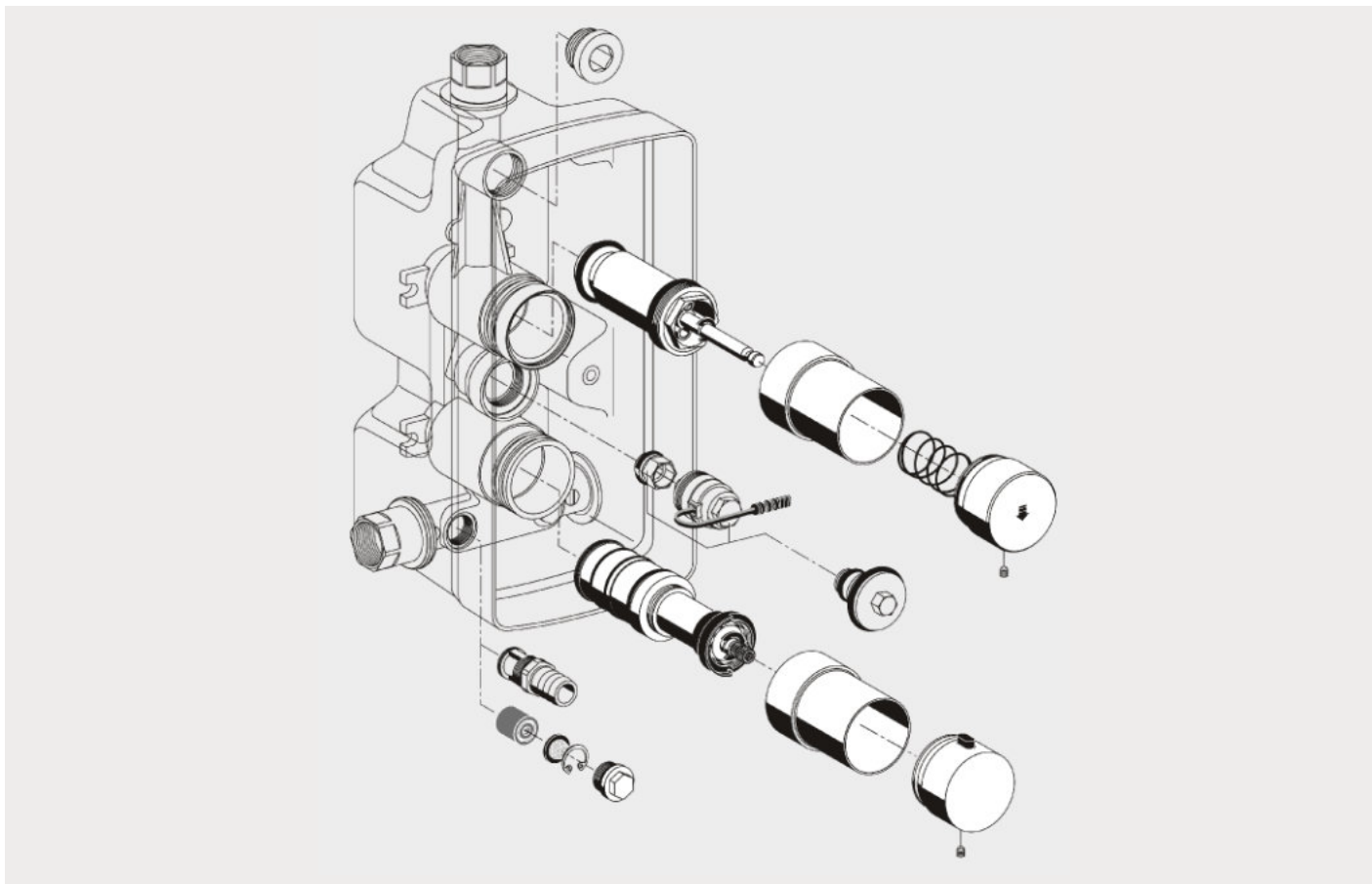

označení zboží	bal.	rozměr	objednací číslo	povrch
Samouzavírací kartuše LINUS D-SC II - T Provedení 2010 Funkce: samouzavírací termostatická	1		29 641 00 99	
<hr/>				
Tlačítko LINUS D-SC-T	1		29 523 06 99	chrom
<hr/>				
Termostatická kartuše LINUS D-SC-T / D-E-T	1		29 524 00 99	
<hr/>				

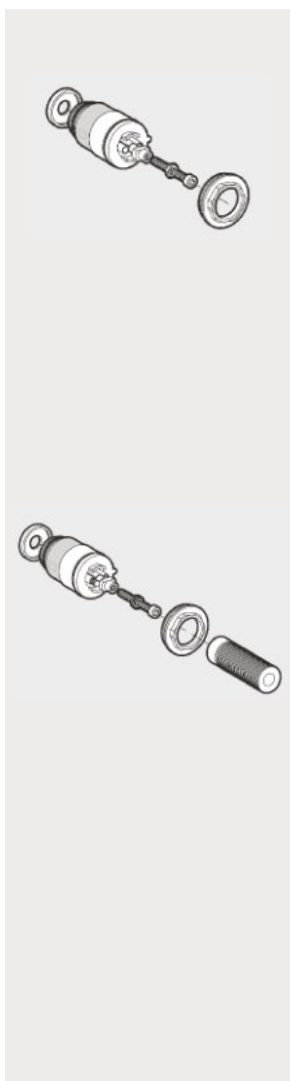
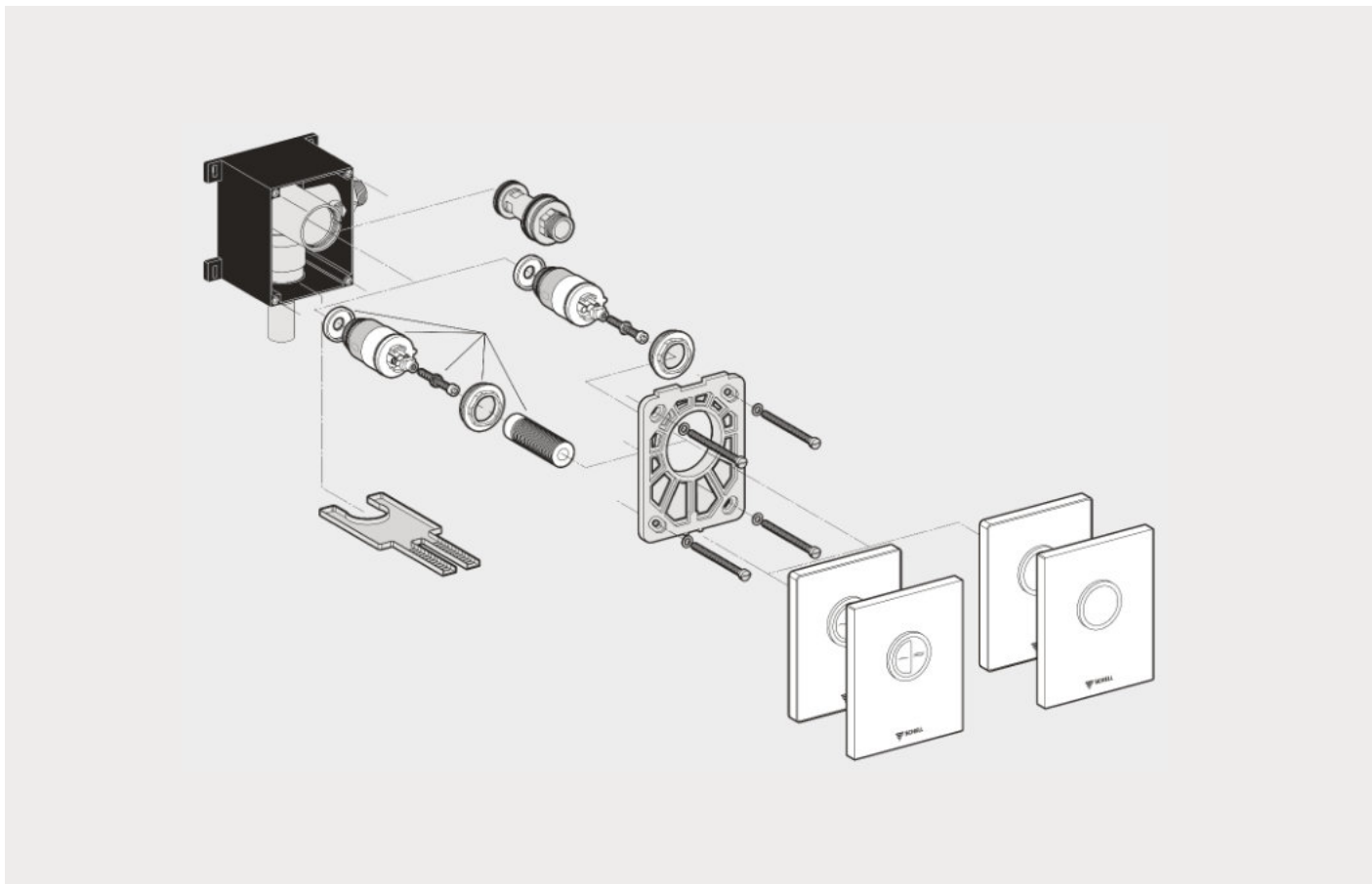

označení zboží	bal.	rozměr	objednací číslo	povrch
WC kartuše EDITION	1		29 626 00 99	
jednočinné splachování včetně převlečné matice s automatickým čištěním trysky				
Materiál: umělá hmota				
<hr/>				
WC kartuše EDITION ECO	1		29 625 00 99	
dvojitelné splachování včetně převlečné matice s automatickým čištěním trysky				
Materiál: umělá hmota				
<hr/>				

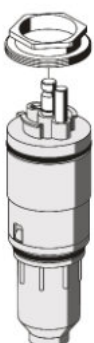
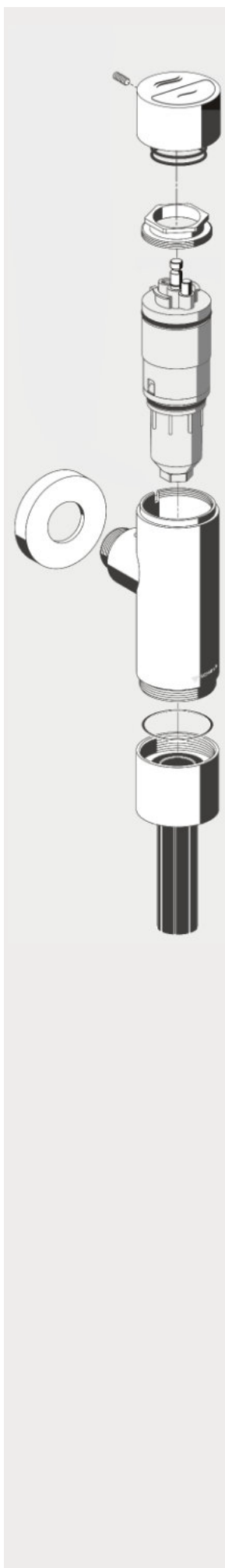

označení zboží	bal.	rozměr	objednací číslo	povrch
Tlačítko pro splachovače SCHELLOMAT SILENT ECO vč. pérka provedení od roku 2009	1		23 073 06 99	chrom
<hr/>				
Kartuše komplet pro splachovače SCHELLOMAT SILENT ECO provedení od roku 2009	1		29 618 00 99	
<hr/>				
Tlačítko pro splachovače SCHELLOMAT SILENT ECO vč. pérka provedení do roku 2008	1		23 042 06 99	chrom
<hr/>				
Kartuše komplet pro splachovače SCHELLOMAT SILENT ECO provedení do roku 2008	1		29 479 00 99	
<hr/>				
Rozeta	1		62 506 06 99	chrom
<hr/>				
Výtokové šroubení, komplet	1		23 767 06 99	chrom
<hr/>				

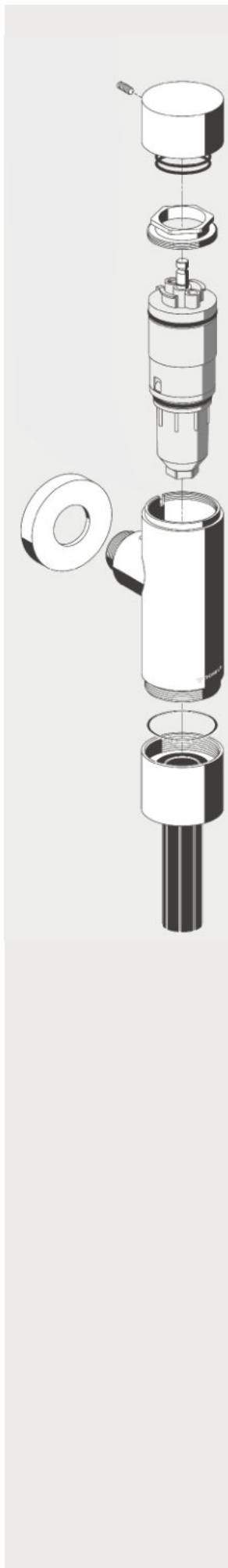

označení zboží	bal.	rozměr	objednací číslo	povrch
Tlačítko pro splachovače SCHELLOMAT BASIC vč. pérka	1		23 043 06 99	chrom
<hr/>				
Kartuše komplet pro splachovače SCHELLOMAT BASIC	1		29 490 00 99	
<hr/>				
Rozeta	1		62 506 06 99	chrom
<hr/>				
Výtokové šroubení, komplet	1		23 767 06 99	chrom
<hr/>				

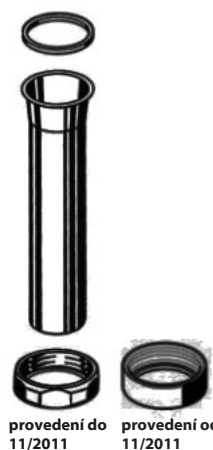
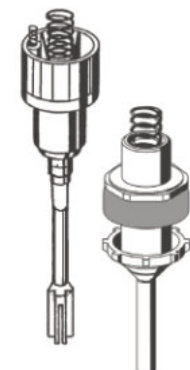
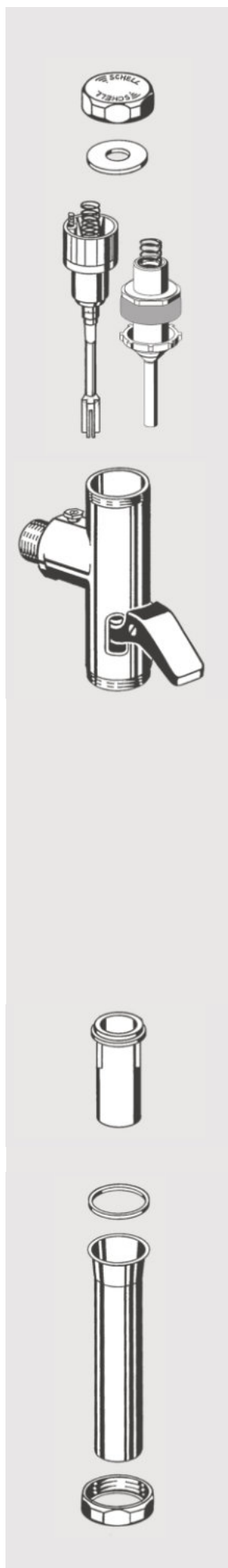

označení zboží	bal.	rozměr	objednáací číslo	povrch
Uzavírací víko kompletní	1		25 815 06 99	chrom
Píst kompletní s jehlou pro automatické čištění trysky pro splachovač obj.č. 02 202 0699	1		29 420 00 99	
Materiál: plast				
Píst kompletní pro splachovač obj.č. 02 238 0699	1		29 300 00 99	
Materiál: mosaz				
Páčka kompletní se šroubem	1		29 421 06 99	chrom
Páčka kompletní se šroubem provedení od 11/2011	1		29 664 06 99	chrom
Zdvihací objímka	1		77 400 00 99	
Výtokové šroubení kompletní	1		26 007 06 99	chrom
provedení od 11/2011	1		29 669 06 99	chrom

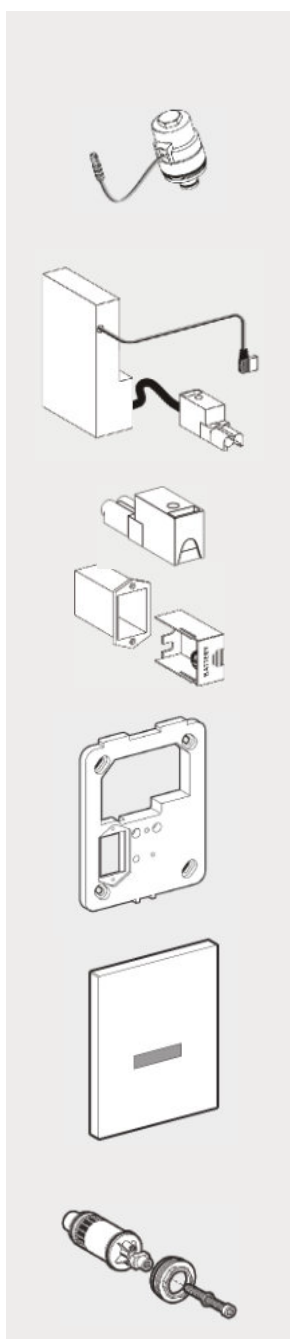
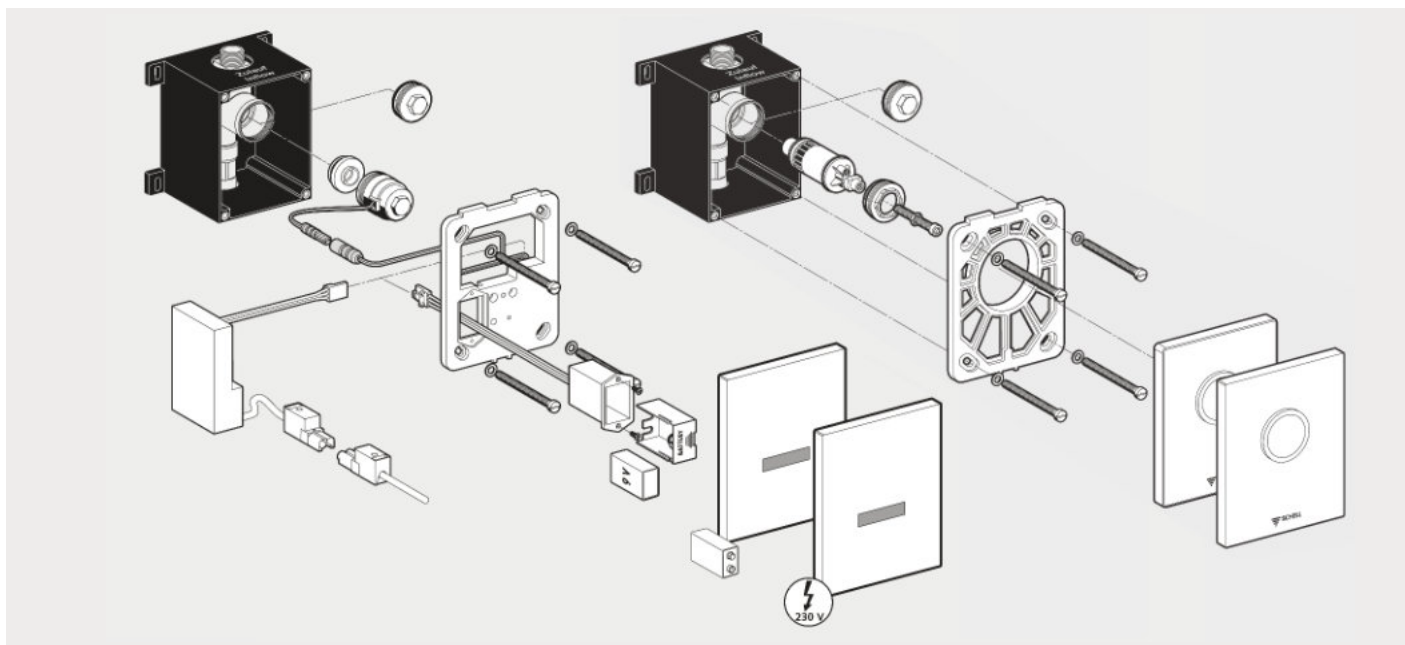

označení zboží	bal.	rozměr	objednáací číslo	povrch
Elektromagnetický ventil s předfiltrem na 6 V včetně kabelu se zástrčkou (silencer)	1		01 442 00 99	
Napájecí zdroj 230V	1		01 454 00 99	
Zástrčka	1		01 319 00 99	
Příhradka na baterii 9V (bez baterie)	1		01 455 00 99	
Montážní rám s elektronickým modulem	1		01 523 00 99	
Čelní deska EDITION	1		23 077 06 99	chrom
	1		23 077 15 99	alpská bílá
	1		23 079 28 99	nerez
Pisoárová kartuše EDITION pro mechanické ovládání (samouzavírací)	1		29 628 00 99	

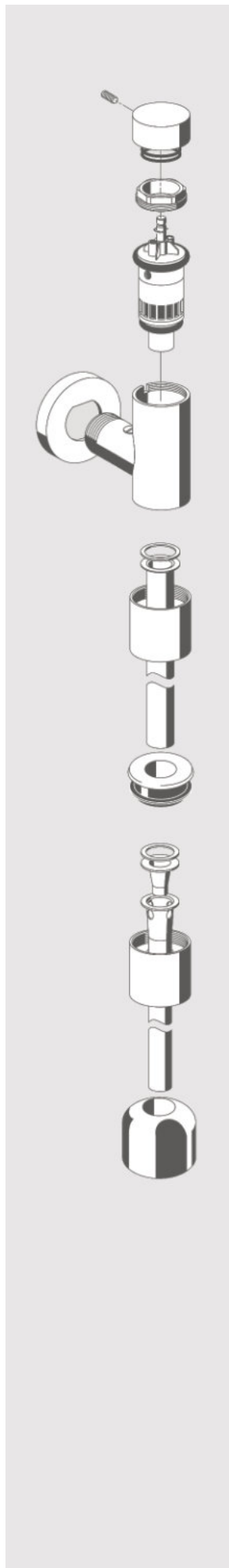

označení zboží	bal.	rozměr	objednací číslo	povrch
Tlačítko vč. pěrka	1		23 050 06 99	chrom
Kartuše komplet	1		29 493 00 99	
Rozeta	1		62 507 06 99	chrom
Výtokové šroubení	1		75 622 06 99	chrom
Splachovací trubka 18 x 200 mm	1		23 768 06 99	chrom
Splachovací trubka 15 x 300 mm Model Benelux	1		23 769 06 99	chrom
Vnitřní spojka	1		29 317 06 99	chrom
Vnější spojka	1		27 820 06 99	chrom

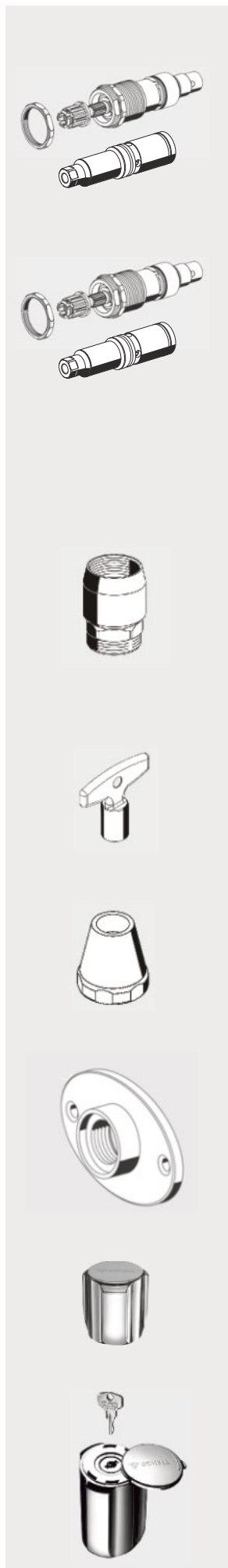

označení zboží	bal.	rozměr	objednáací číslo	povrch
Vršek a vřeteno (200 mm) k ventilu SCHELL POLAR II	1		22 236 00 99	
uzavírací kuželka	1		22 234 00 99	
Vršek a vřeteno (500 mm) k ventilu SCHELL POLAR II Set	1		22 235 00 99	
uzavírací kuželka	1		22 234 00 99	
Sada náhradních o - kroužků k nezámrazným ventilům POLAR II	1		25 896 00 99	
Přívzdušňovač potrubí konstr. forma C k SCHELL POLAR II / POLAR II Set schváleno DVGW	1		28 629 06 99	
Nástrčný klíč k SCHELL POLAR II / POLAR II Set	1		78 230 03 99	
SCHELL krytka pro nezámrazný ventil POLAR II	1		69 942 03 99	matný chrom
SCHELL krytka pro nezámrazný ventil POLAR II Set	1		69 946 03 99	matný chrom
SCHELL krytka pro nezámrazný ventil POLAR II Set i POLAR II	1		69 982 03 99	matný chrom
Rozeta oválná pro POLAR II / POLAR II Set Materiál: mosaz	1		69 945 03 99	matný chrom
Rozeta kulatá pro POLAR II / POLAR II Set Materiál: mosaz	1		62 521 06 99	chrom
SCHELL rukojeť COMFORT pro přípojovací ventily 3/4" a nezamrzé ventily	1		47 996 06 99	chrom
SCHELL rukojeť SECUR pro přípojovací ventily 3/4" a nezamrzé ventily k dodatečné instalaci proti neoprávněnému odběru vody složení: · 2 klíčky · násadka	1		48 006 06 99	chrom

Všeobecné instalační podmínky. Od firmy SCHELL.

Armatury a fitinky Schell jsou konstruovány a vyráběny v souladu s technickými normami a předpisy platnými v Německu a, pokud jsou přístupné, i v celoevropském a mezinárodním měřítku.

Armatury jsou koncipovány tak, aby byl při dodržení instalačních předpisů i při odborné montáži, řádné údržbě a péči zajištěn bezporuchový provoz.

1. Kvalita vody (vhodnost)

Výrobky značky Schell jsou vhodné pro pitnou vodu v souladu s Nařízením o pitné vodě 2001 (TrinkW). Slitinnové součásti splňují požadavky dle DIN EN 50930 část 6 a požadavky Spolkového úřadu na ochranu životního prostředí (Seznam UBA „Kovové materiály vhodné z hlediska hygieny pitné vody“). Nezávisle na tom musí být prověřena vhodnost materiálů podle DIN EN 12502 (Pravděpodobnost koroze kovových materiálů v rozvodných systémech pitné vody).

U následujících druhů vody je nutné počítat s omezením funkčnosti, příp. všeobecně korozní ohrožení.

1. Mořská a slaná voda
2. Chlorovaná voda
3. Minerální voda
4. Upravená dešťová voda
5. Upravená odpadní voda z domácích odpadních systémů (šedá voda)
6. Pitná voda s tvrdostí > 14°dH* (změkčovací zařízení vhodné)
7. Voda z domácích studní
8. Voda chudé na kyslík

* > 2,5 milimol tvrdosti uhličitanu vápenatého/l

SCHELL doporučuje před volbou materiálu dát vypracovat analýzu pitné vody. Popřípadě musí být ve zvláštních případech rozhodnuto o instalaci jiných mosazných slitin. V kritických případech je nezbytná konzultace s firmou SCHELL.

2. Získání kvality pitné vody

Provoz systému pitné vody má vliv na hygienu pitné vody. Je třeba dbát následujících bodů:

- Instalace pojistných armatur podle DIN EN 1717 nebo EN 806
- Zabránění usazeninám ve vodě/dobám tvorby usazenin (viz informace Spolkového úřadu na ochranu životního prostředí 2004)
- Dodržení teplot vody, ohřevu vody studenodvodních potrubí, jakož i zamezení nízkých teplot v teplovodních potrubích (viz k tomu DVGW Pracovní list W 551)
- Zabudování armatur se zkušební značkou

3. Uvedení do provozu

Při uvedení armatur do provozu musí být zajištěno, aby všechna potrubí byla propláchnuta a žádné znečišťující částice nemohly narušit funkci armatur (viz EN 806 Část 4). Všechna spojovací místa musejí být podrobena tlakové zkoušce, přičemž musí být armatura prověřena i na těsnost. Při předání instalace provozovateli zařízení musí být provedeno a zdokumentováno zaškolení o funkci a případně také o nutných údržbářských pracích (VDI 6023).

4. Všeobecné instalační pokyny

Armatury na pitnou vodu smějí být instalovány pouze vhodným odborným personálem. Musí být použito vhodné nářadí (klíče, šroubováky, šestihranné klíče), které zabrání poškození povrchových ploch. Při montáži nesmějí být na konstrukční díly přenášeny žádné nadměrné síly (Code of Practice, instalační postupy akceptované odborníky). Pokud jsou vytvořena spojení konopným těsněním, musí být použity povolené těsnící materiály. Při nanesení konopí nesm

dojít k nadměrnému zatížení na spojovací místa. Armatury musí být – pokud je k dispozici – kontrovaný na předpokládaných klíčových plochách. Napětí z potrubních systémů nesmí být přenášena na armatury.

Poukazujeme na skutečnost, že armatury SCHELL obsahují silikonová těsnění a tuky. Použití v provozech lakoven proto není povoleno.

5. Pokyny k údržbě

Armatury a jejich konstrukční části podléhají, stejně jako jiné mechanické díly, přirozenému opotřebení. Obzvláště postížené jsou těsnící prvky, které by měly být obzvláště u zařízení s požadovanou vysokou provozní bezpečností (zdravotnictví) nebo vysokým uživatelským zatížením (veřejné objekty) v pravidelných intervalech vyměňovány. Pojistná zařízení, jako například zpětné klapky musí být v souladu s EN 806 Část 5 v pravidelných časových odstupech prověřeny a případně vyměněny. Pro zamezení biofilmů a sedimentačních usazenin na filtrech a ocelových regulátorech musejí být tyto díly pravidelně čistěny, respektive v případě nutnosti vyměněny (EN 1717).

6. Pokyny k ošetřování

Chromované povrchové plochy a mosazné díly lze ošetřovat a čistit pouze jemnými čistícími prostředky. Nepoužívat žádné škrábající, drhnoucí, alkohol nebo kyseliny obsahující čistící dezinfekční prostředky. Žádné konstrukční díly nesmějí přijít do styku s agresivními médii (například silikon, čpavek, dusičnany, kyseliny, polyuretanová pěna atd.). Nečistit paroproudovými přístroji.

Eloxované hliníkové povrchy lze čistit pouze vhodnými čistícími prostředky.

Na eloxované hliníkové povrchy nesmějí být použity žádné čistící prostředky, které chemicky napadají eloxovanou vrstvu. Škodlivé zde působí fluoridy, chloridy a sírany. Hodnota pH čistících prostředků se musí pohybovat v rámci chemicky neutrální oblasti mezi pH 5 a pH 8. Drhnoucí a škrábance způsobující prostředky jako smirkový papír, ocelová vlna nebo drátěné kartáče nejsou přípustné.

7. Ochrana před vlivy prostředí

Povrchy armatur nesmějí být vystaveny žádným agresivním vlivům prostředí. Vnější vlivy atmosféry u moře nebo v solných lázních nebo instalace ve volném prostoru mohou ve viditelné oblasti ovlivnit kvalitu povrchu konstrukčních dílů.

8. Ochrana životního prostředí

Společnost SCHELL používá pouze materiály, které nemají negativní vlivy na kvalitu pitné vody. Všechny výrobní procesy jsou koncipovány s úsporou zdrojů. Navíc je mosaz dobře recyklovatelným materiálem. Použité umělé hmoty by měly být ve tříděné podobě znovu použity. Baterie a elektronické konstrukční díly nepatří do domácího odpadu. Na konci své životnosti musí být odevzdány do veřejných sběrů určených k tomuto účelu nebo v prodejnách (2002/96/EG, 2006/66/EG).

9. Normy a předpisy

V každém případě je třeba dbát platných instalačních norem a předpisů i reálného stavu zařízení. Technické výlukové podmínky příslušných elektrárenských a vodárenských podniků musí být dodrženy! Pro elektronicky řízené armatury je nutné dbát na ochranný prostor (nízké napětí). Je třeba se starat o to, aby cizí proudy a magnetická pole neovlivňovala negativně funkci elektronických ovládaní. Montážní návody a návody k obsluze firmy SCHELL musí být dodržovány.

10. Všeobecné provozní pokyny

Armatury a instalace musejí být plánovány a instalovány tak, aby se zamezilo nebezpečí opaření horkou vodou.

Záruka výrobce

Stav: leden 2015
Platná od 01. ledna 2015

Záruka výrobce SCHELL

Společnost SCHELL přebírá vůči spotřebitelům za výrobky značky SCHELL, dodatečně k zákonnému ručení, které přísluší spotřebiteli vůči jeho prodejci, tuto záruku výrobce. Ta platí bez ohledu na kogentní zákonné předpisy o ručení, jako například podle Zákona o ručení za výrobky, v případech záměru nebo hrubé nedbalosti, z důvodu ohrožení života, ublížení na zdraví ze strany společnosti SCHELL nebo jejich realizačních pomocných sil.

„Spotřebitelem“ ve smyslu této záruky výrobce je každá fyzická osoba, která je na základě kupní smlouvy nebo smlouvy o dílo vlastníkem výrobku a nezískala ho za účelem dalšího prodeje nebo instalace v rámci své podnikatelské nebo samostatné profesionální činnosti u třetích osob.
„Prvním zákazníkem“ je spotřebitel, který výrobek značky SCHELL získal jako první od obchodníka nebo jiné fyzické nebo právnické osoby, která výrobek v rámci své podnikatelské nebo samostatné profesionální činnosti dále prodává nebo instaluje.

Záruční plnění

Společnost SCHELL garantuje spotřebitelům podle zadání následujících ustanovení, že výrobky pod značkou SCHELL, které byly firmou SCHELL od 01. ledna 2015 uvedeny do oběhu, budou na dobu pěti let ode dne nabytí vlastnictví ze strany spotřebitele jako prvního zákazníka, maximálně však na dobu sedmi let od výroby těchto produktů, prostě materiálových, výrobních nebo konstrukčních vad. Při posuzování, jestli je výrobek závadný, jsou základem všeobecně uznávaná pravidla techniky k okamžiku výroby daného produktu.

Společnost SCHELL může rozhodnout, jestli výrobek opraví, provede výměnu nebo spotřebiteli vrátí kupní cenu.

Oprava nebo výměna za nový výrobek se provádí podle volby společnosti SCHELL ze strany kvalifikovaného odborného řemeslníka. Přitom spočívá plnění v rámci této záruky v bezplatné dodávce nebo opravě nového výrobku stejného druhu, stejné jakosti a/nebo stejného typu. Pokud by se vadný produkt v okamžiku záručního případu již nevyráběl, je společnost SCHELL oprávněna dodat výrobek stejné hodnoty. Po výměně přecházejí vadné výrobky do vlastnictví firmy SCHELL. Náklady případného odeslání a zpětného zaslání výrobku přebírá společnost SCHELL.

Ostatní nároky spotřebitele vůči společnosti SCHELL, obzvláště nároky na náhradu škody, která mohla vzniknout vadným výrobkem firmy SCHELL, nejsou kryty touto zárukou výrobce.

Záruční lhůta

Záruka výrobce společnosti SCHELL platí pro lhůtu pěti let ode dne nabytí vlastnictví výrobku ze strany spotřebitele jako prvního zákazníka.

Spotřebitel musí prokázat, že záruční doba ještě neuplynula.

Záruční lhůta není autorizovanými opravárenskými opatřeními společnosti SCHELL nebo výměnou výrobku nebo jednotlivých dílů ani prodloužena, ani nezačíná běžet znovu od začátku. To platí i tehdy, pokud by byly k novému výrobku přiloženy tyto záruční podmínky.

Záruční předpoklady

Předpokladem záručního nároku je předložení originální faktury s datem – u kupní smlouvy – předání a/nebo – u smlouvy o dílo – montáže výrobku, která musí jednoznačně vykazovat jméno a adresu prodejce a místo koupě nebo odborného výkonu (montáže). Nároky z této záruky existují dále pouze tehdy, pokud je výrobek odborně nainstalován, zabudován a obsluhován. Návod k montáži a k obsluze vydaný firmou SCHELL musí být dodržen, předpokladem je kromě toho, že montáž je provedena v souladu s příslušně platnými zákonnými ustanoveními (§ 12 odstavec 4 AVBWasserV a § 17 odstavec 1 TrinkwV). Dále je při instalaci výrobku třeba v každém případě dbát Všeobecných instalačních podmínek, Technických informací o výrobku a Technických datových listů vydaných společností SCHELL jakož i všeobecných uznávaných pravidel techniky.

Pro nárokování záruky výrobce u společnosti SCHELL je kromě toho nezbytné, aby výrobek byl podle příslušného návodu firmy SCHELL řádně čistěn a udržován jakož i obsluhován v souladu s návodem k obsluze. Technické produktové informace, technické datové listy jakož i návod k ošetřování od společnosti SCHELL jsou uloženy v prodejním balení nebo jsou k dispozici ke stažení na internetových stránkách společnosti SCHELL pod www.schell.eu. Konečný zákazník může využít záruční plnění jedině tehdy, pokud oznámí vzniklou závadu před uplatněním záručního plnění, pokud po něm takové oznámení v individuálním případě nelze oprávněně požadovat. První kontaktní osobou pro oznámení v rámci záruky výrobce společnosti SCHELL je zpravidla odborný řemeslník, u něhož konečný zákazník výrobek získal, jinak servisní místo zmocněné společností SCHELL nebo společnost SCHELL sama.

Oznámení musí být provedeno v přiměřené lhůtě po odhalení vady, v každém případě však před uplynutím záruční lhůty.

Záruka výrobce

Výluka záruky

Uplatnění záruky je vyloučeno obzvláště tehdy,

- pokud nebyly montáž, ošetřování, údržba nebo opravy výrobku prováděny odborně,
- pokud může být vada způsobena běžným opotřebením výrobků,
- pokud je závada způsobena chybou obsluhy nebo chybnou manipulací výrobku,
- pokud závada vznikne na základě chybějící nebo chybné údržby,
- pokud jsou při opravě nebo údržbě výrobku používány jiné než originální náhradní díly firmy SCHELL,
- pokud byla závada způsobena dopravou, zabudováním nebo případným zkušebním provozem výrobku, pokud vznikly škody na základě působení vyšší moci nebo přírodních pohrom, obzvláště záplav nebo požárů,
- pokud byl poškrábán povrch,
- pokud se u výrobku jedná o výstavní produkt nebo displej,
- pokud je postižen spotřební materiál (jako například filtry, směšovací trysky nebo baterie) nebo opotřebitelný materiál (jako například těsnění nebo hadičky),
- pokud byla závada způsobena lomem křehkých částí (jako například sklo nebo žárovka),
- pokud závada nastala na základě agresivních vlivů prostředí (jako například chemikálie nebo čisticí prostředky), vápenitých usazenin, naplavením nečistot nebo poruchami způsobenými ledem a/nebo vápnem,
- pokud byla závada vyvolána specifickými situacemi prostředí (jako například přetlak nebo podtlak v rozvodu vody, přepětí nebo podpětí na el. vedení),
- pokud se jedná o nepatrné odchylky, které nemají vliv na užitnou hodnotu výrobku,
- pokud je závada důsledkem úmyslného nebo nedbalostního poškození výrobku ze strany spotřebitele nebo třetí osoby, nebo
- pokud se místo instalace nachází v zemích, v nichž nemá koncernová skupina SCHELL svou vlastní odbytovou společnost nebo odbytového partnera.

Společnost SCHELL v každém jednotlivém případě prověří, jestli jsou splněny záruční předpoklady a případné výlukové důvody. Pokud jsou uplatněny záruční nároky a v průběhu prověřování výrobku ze strany společnosti SCHELL se ukáže, že se nejedná o závadu, nebo že záruční nárok z některého z výše uvedených důvodů neexistuje, je firma SCHELL oprávněna vybrat servisní poplatek ve výši /10,00 Euro plus DPH/. Prokáže-li zákazník, že podle okolností nemohl poznat neexistenci záručního nároku, odpadá servisní poplatek.

Zákonná práva

Zákonná práva příslušející spotřebiteli v případě závadného a/ nebo chybného výrobku společnosti SCHELL kromě práv z této záruky (například práva ze záruky v souladu s § 437 OZ – dodatečně plnění, snížení, odstoupení a/nebo náhrada škody, nároky ze Zákona o ručení za výrobky a/nebo z nedovoleného jednání ve smyslu §§ 823 a dalších OZ aj.) nejsou touto zárukou omezena. Stejně tak ponechává tato záruka nedotčená taková práva a nároky, které má spotřebitel případně vůči prodejci a/nebo prováděcímu podnikateli, u něhož první zákazník výrobek získal.

Závěrečná ustanovení

Tato záruka platí ve výše uvedeném rozsahu a za výše uvedených předpokladů.

Tato záruka podléhá právu Spolkové republiky Německo s vyloučením Úmluvy OSN o smlouvách o mezinárodní koupi zboží (CISG) ze dne 11.04.1980.



Česká republika:
Ing. Aleš Řezáč
Jana Palacha 11
669 02 Znojmo
Mobil: 602 754 712
Fax: 515 222 181
e-mail: ales.rezac@schell.eu

SHELL GmbH & Co. KG
Armaturentechnologie
Postfach 1840
D-57448 Olpe
Telefon (0 27 61) 8 92- 0
Telefax (027 61) 892- 199
e-mail: info@schell.eu
www.schell.eu



 **SHELL**