



 **GELCO**

2023-2024

OBSAH

Přehled - sprchové kouty	4-5
VOLCANO	6-9
DRAGON	10-17
FONDURA	18-21
VARIO	22-29
CURE BLACK	30-35
LEGRO	36-43
ONE	44-57
SIGMA SIMPLY	58-70
ATYPICKÉ PROVEDENÍ SPRCHOVÝCH KOUTŮ	71
SPRCHOVÉ KOUTY - DESIGNOVÉ FOLIE	72-73

Přehled - sprchové vaničky, kanálky, sifony	74
ÚDRŽBA, OPRAVY A MONTÁŽ VANIČEK	75
SPRCHOVÉ VANIČKY G5	76-87
SPRCHOVÉ VANIČKY Q9	88-89
SPRCHOVÉ KANÁLKY	90-92
VANIČKOVÉ SIFONY	93
SEDÁTKA DO SPRCHOVÝCH KOUTŮ	94

Umývatko, svítidla, vany	
UMÝVÁTKO SE SKŘÍŇKOU	94
SVÍTIDLA PUCCINI	95
VANY - LITÝ MRAMOR	96-98

Chemie	99
---------------	-----------

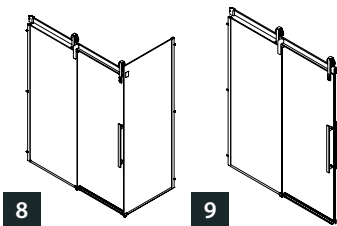
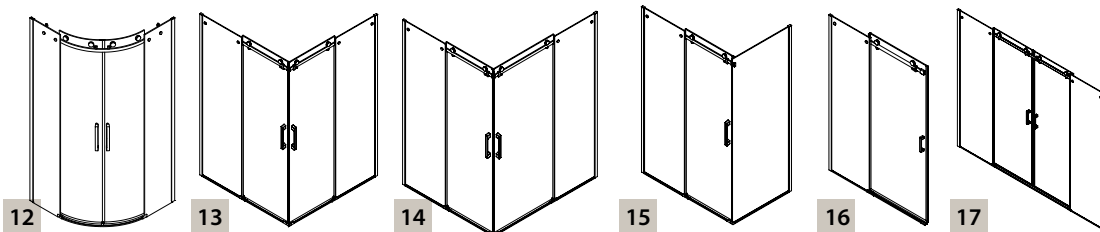
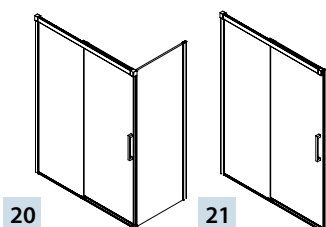
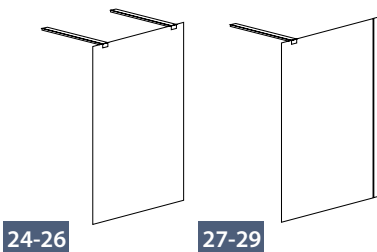
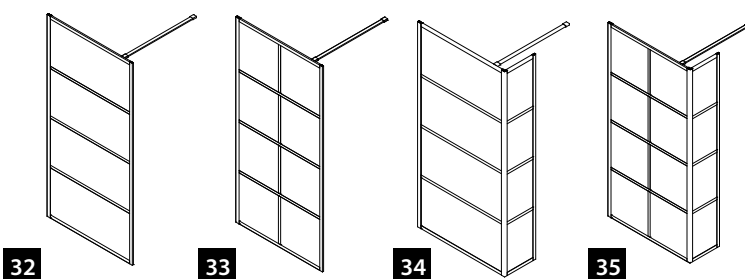
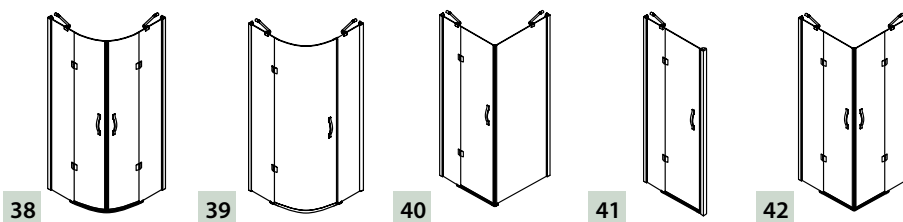
Řada
VOLCANOŘada
DRAGONŘada
FONDURAŘada
VARIOŘada
CURE BLACKŘada
LEGRO

Řada
ONE

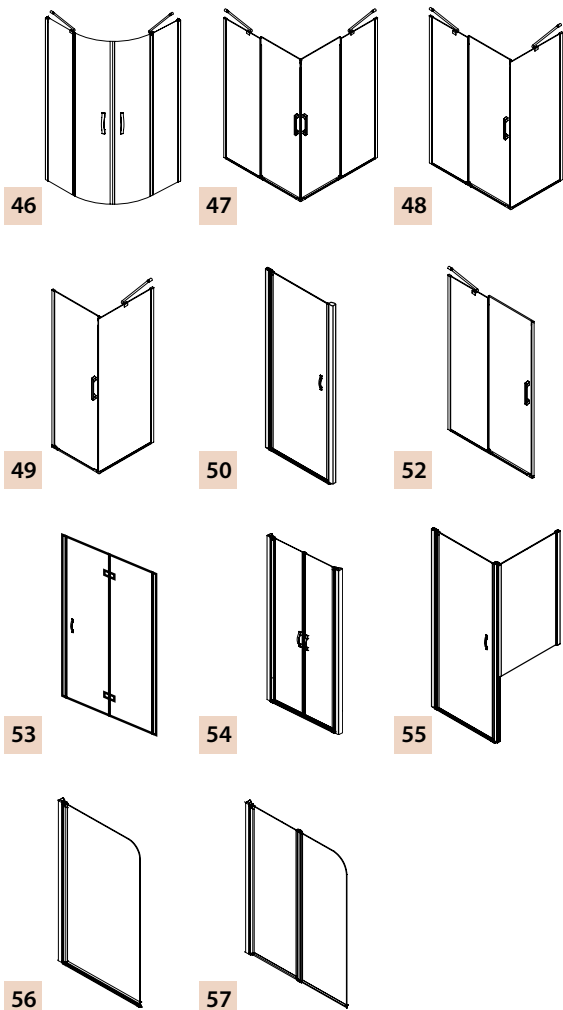

Řada
SIGMA SIMPLY BLACK / SIMPLY

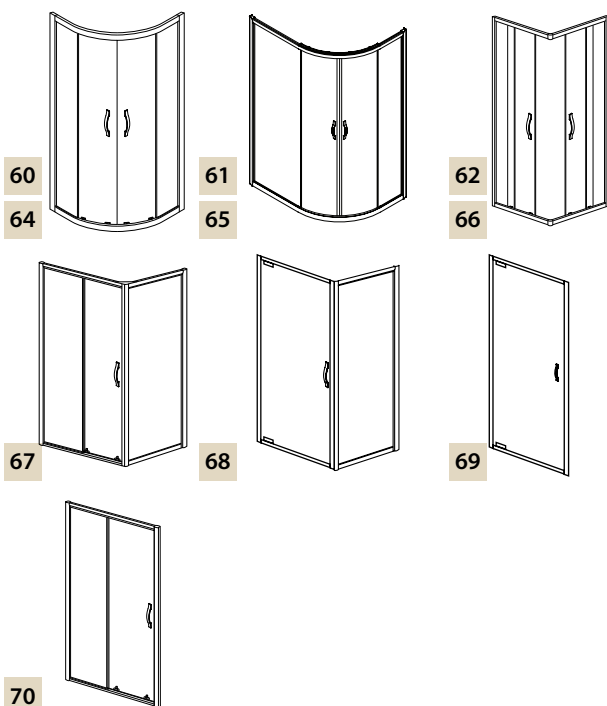

ZDARMA

Při výrobě jsou všechna skla opatřena chemickou vrstvou, která zabraňuje usazování vodního kamene.

Co je COATED GLASS?

- jedná se o jednu z nejkvalitnějších úprav skla sprchových koutů
- COATED GLASS je chemická sloučenina směsí polymerů a ve spojení s katalyzátory reaguje s křemičitanovými skupinami, které jsou obsaženy ve skle
- na skleněných plochách je za pomoci chemické látky vytvořena souvislá vrstva, která má za úkol vyplnit mikropóry ve skle, souvislým vodu odpuzujícím filmem

Jak COATED GLASS funguje?

- vlivem vodoodpudivého filmu se kapky vody shlukují a stékají z povrchu skla
- i když dojde k nepatrnému udržení menších kapek na skle, nedojde díky COATED GLASS k chemické vazbě, sklo nebude narušeno, nezežedne
- i takto ošetřené sklo však vyžaduje občasnou údržbu, která je díky COATED GLASS velmi snadná a časově nenáročná. K čištění takto upravených skel doporučujeme speciální sadu přípravků PRO COMFORT a TOP COMFORT viz str. 99.



VOLCANO



EN 14428:2015



Nová řada sprchových dveří a koutů upoutá na první pohled masivními loukot'ovými koly.

Dveře se díky těmto kolům pohybují velmi snadno, zaručují bezvadný chod a dlouhou životnost.

S hliníkovými profily a pojezdy v matné černé působí celý kout elegantním dojmem. Sladěním se všemi doplňky v koupelně tvoří dominantní prvek.

Síla bezpečnostního skla je 8 mm a standardní výška je 2180 mm. Sklo je ošetřeno povrchovou úpravou COATED GLASS, která usnadňuje čištění.

Elegantní madlo je vhodným doplňkem této moderní zástěny a zároveň usnadňuje komfortní otevírání dveří.

Pro zvýšení intimity je možné sklo polepit designovou fólií.



Loukot'ová kola jsou výrazným prvkem zástěny, umocňují její osobitý design a zároveň zaručují bezvadný posuv dveří.



Do vodícího dílu, který usměrňuje pohyb dveří, je napojena přetoková lišta. Tato konstrukce umožňuje pohodlný bezbariérový vstup.



Designové madlo je vhodným doplňkem této moderní zástěny a zároveň usnadňuje komfortní otevírání dveří.

SKLENĚNÁ VÝPLŇ



ČIRÉ

- čiré zakalené sklo
- síla skla 8 mm



- ošetřeno vrstvou COATED GLASS, která zabraňuje usazování vodního kamene viz str. 5

DESIGNOVÁ FÓLIE

sprchové kouty VOLCANO je možné polepit designovou fólií ze čtrnácti různých dekorů viz str. 72



DESIGNOVÉ FÓLIE

SPRCHOVÉ SEDÁTKO SKLOPNÉ 325x325 mm



barva	kód	cena
bílé	GS120W	4 350 Kč
tmavě šedé	GS120G	4 350 Kč

viz str. 94

PŘÍPRAVKY PRO ÚDRŽBU

PRO COMFORT – čistič 500 ml	250 Kč
TOP COMFORT – ochranná vrstva 500 ml	475 Kč

viz str. 99



UMÝVÁTKO, SVÍTIDLA, VANY

VANIČKY, KANÁLKY, SEDÁTKA

DESIGNOVÉ FOLIE

ATYPICKÉ PROVEDENÍ

SPRCHOVÉ KOUTY

OBDÉLNÍK

DVOUDÍLNÉ DVEŘE
POSUVNÉ S BOČNÍ
STĚNOU

- posuvné dveře pohybující se na masivních loukořových kolech, která zaručují bezvadný chod po mnoho let
- hliníkové profily v matné černé barvě
- bezpečnostní sklo o síle 8 mm a standardní výšce 2180 mm s povrchovou úpravou COATED GLASS, která usnadňuje čištění
- sprchový kout je možné polepit designovou fólií ze čtrnácti různých dekorů viz str. 72

UPOZORNĚNÍ! Při montáži zástěny bez vaničky je nutná příprava vyspádované podlahy tak, aby zástěna byla usazena na rovinu mimo vyspádovanou plochu. Montážní rozměry u této varianty je potřeba zmenšit o sílu rámu.



DESIGNOVÉ
FÓLIE

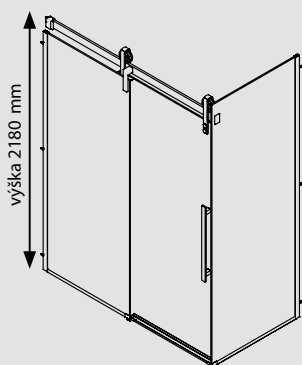

SKLENĚNÁ VÝPLŇ

K TOMUTO VÝROBKU
JE MOŽNÉ DOKOUPIT

- sprchové sedátko sklopné 325x325 mm viz str. 94
- přípravky pro údržbu viz str. 99

Typ	Kód	Typ skla	Montážní rozměry (v mm)	Vstup (v mm)	Cena v Kč
POSUVNÉ DVEŘE – ČERNÁ					
Sprchové dveře 120 L/P	GV1412	ČIRÉ	1170-1210	435	27 990
Sprchové dveře 130 L/P	GV1413	ČIRÉ	1270-1310	485	28 490
Sprchové dveře 140 L/P	GV1414	ČIRÉ	1370-1410	535	28 990
Sprchové dveře 150 L/P	GV1415	ČIRÉ	1470-1510	585	29 590
Sprchové dveře 160 L/P	GV1416	ČIRÉ	1570-1610	635	29 990
Sprchové dveře 180 L/P	GV1418	ČIRÉ	1770-1810	435	31 990
BOČNÍ STĚNA – ČERNÁ					
Boční stěna 80 L/P	GV3480	ČIRÉ	780-800	–	8 590
Boční stěna 90 L/P	GV3490	ČIRÉ	1120-1210	–	8 990
Boční stěna 100 L/P	GV3410	ČIRÉ	1220-1310	–	9 690

Variabilní provedení L/P

Doporučené sprchové vaničky a kanálky



SARA viz str. 83

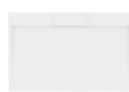

IRENA viz str. 84

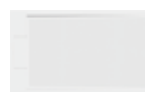

EMA viz str. 85

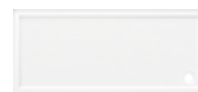

NORA viz str. 85



MITIA viz str. 87
bílá/šedá/černá



GALLET viz str. 89



SPRCHOVÉ KANÁLKY
viz str. 90

DVEŘE DO NIKY

DVOUDÍLNÉ DVEŘE POSUVNÉ

- posuvné dveře pohybující se na masivních loukoťových kolech, která zaručují bezvadný chod po mnoho let
- hliníkové profily v matné černé barvě
- bezpečnostní sklo o síle 8 mm a standardní výšce 2180 mm s povrchovou úpravou COATED GLASS, která usnadňuje čištění
- sprchový kout je možné polepit designovou fólií ze čtrnácti různých dekorů viz str. 72

UPOZORNĚNÍ! Při montáži zástěny bez vaničky je nutná příprava vyspádované podlahy tak, aby zástěna byla usazena na rovinu mimo vyspádovanou plochu.



DESIGNOVÉ FÓLIE

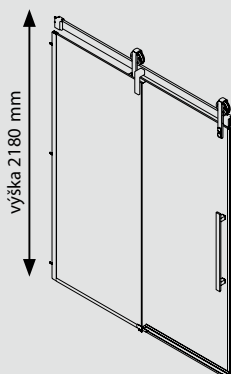

SKLENĚNÁ VÝPLŇ



K TOMUTO VÝROBKU JE MOŽNÉ DOKOUPIT

- sprchové sedátko sklopné 325x325 mm viz str. 94
- přípravky pro údržbu viz str. 99

Typ	Kód	Typ skla	Montážní rozměry (v mm)	Vstup (v mm)	Cena v Kč
Sprchové dveře 120 L/P	GV1412	ČIRÉ	1170-1210	435	27 990
Sprchové dveře 130 L/P	GV1413	ČIRÉ	1270-1310	485	28 490
Sprchové dveře 140 L/P	GV1414	ČIRÉ	1370-1410	535	28 990
Sprchové dveře 150 L/P	GV1415	ČIRÉ	1470-1510	585	29 590
Sprchové dveře 160 L/P	GV1416	ČIRÉ	1570-1610	635	29 990
Sprchové dveře 180 L/P	GV1418	ČIRÉ	1770-1810	435	31 990

Variabilní provedení L/P

Doporučené sprchové vaničky a kanálky



SARA viz str. 83

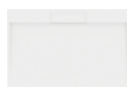

IRENA viz str. 84

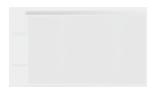

EMA viz str. 85

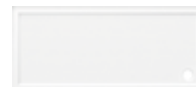

NORA viz str. 85



MITIA viz str. 87



GALLET viz str. 89



SPRCHOVÉ KANÁLKY
viz str. 90

DRAGON



EN 14428:2008



Moderní a dynamický vzhled byl promítnut do řady DRAGON, která nabízí zcela nový posuvný systém.

Výrazným prvkem těchto výrobků jsou masivní ložisková kola, která zajišťují komfortní posuv dveří a dlouhou životnost koutu. Plní však i praktickou stránku a tou je samotná údržba koutu. Díky čistému designu, který nezatěžuje množství profilů, zejména pak profil na vaničce, který je nahrazen důmyslným vodícím prvkem, je údržba sprchových koutů DRAGON rychlá a nenáročná. Zástěnu lze instalovat bezprostředně na podlahu bez použití sprchové vaničky. Tím do jisté míry splní nároky pro bezbariérový přístup. Při použití dveří a boční stěny je použito samolepící magnetické těsnění.

Bezpečnostní skla 8 mm. Výška zástěn 2 000 mm.

Možnost výroby sprchových koutů na míru.



Pohyb dveří usměrňuje vodící díl na podlaze, do kterého je napojena prahová lišta zabraňující přetečení vody ze sprchového prostoru.



Mezi dveřmi a boční stěnou je magnetické těsnění.



Dveře z bezpečnostního skla jsou zavěšeny na kolejnici a pohybují se na masivních ložiskových kolech, které zaručí bezvadný chod zástěn na mnoho let.



Mezi dveřmi a pevnou stěnou je pouze plastové těsnění.



Hrnaté madlo podtrhuje celkový design zástěny a umožňuje snadnou manipulaci s dveřmi.

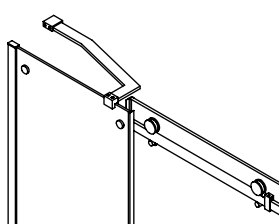

TIP: Pro vyšší stabilitu je možno zástěny DRAGON zpevnit vzpěrou.

SKLENĚNÁ VÝPLŇ



ČIRÉ

- čiré zakalené sklo
- síla skla 8 mm



- ošetřeno vrstvou COATED GLASS, která zabraňuje usazování vodního kamene viz str. 5

DESIGNOVÁ FÓLIE

sprchové kouty DRAGON je možné polepit designovou fólií ze čtrnácti různých dekorů viz str. 72



DESIGNOVÉ FÓLIE

SPRCHOVÉ SEDÁTKO SKLOPNÉ 325x325 mm



barva	kód	cena
bílé	GS120W	4 350 Kč
tmavě šedé	GS120G	4 350 Kč

viz str. 94

PŘÍPRAVKY PRO ÚDRŽBU

PRO COMFORT – čistič 500 ml	250 Kč
TOP COMFORT – ochranná vrstva 500 ml	475 Kč

viz str. 99

VZPĚRA 300x150 mm

barva	kód	cena
chrom	GDV300	1 890 Kč



SPRCHOVÉ KOUTY

ATYPICKÉ PROVEDENÍ

DESIGNOVÉ FOLIE

VANIČKY, KANÁLKY, SEDÁTKA

UMÝVÁTKO, SVÍTIDLA, VANY



LINEA



více na
str. 72

DESIGNOVÉ
FÓLIE

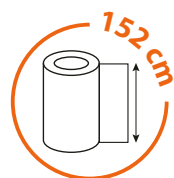

152 cm

ČTVRKRUH

DVOUDÍLNÉ POSUVNÉ DVEŘE

- masivní ložisková kola a spodní vodící díl zajišťují komfortní chod dveří
- prahová lišta a další těsnění zabraňující rozstříku vody
- síla skel 8 mm
- sprchový kout je možné polepit designovou fólií ze čtrnácti různých dekorů viz str. 72
- radius 550 mm

UPOZORNĚNÍ! Při montáži zástěny bez vaničky je nutná příprava vyspádované podlahy tak, aby zástěna byla usazena na rovinu mimo vyspádovanou plochu. Rozměr vyspádované podlahy musí být menší o sílu rámu než je uvedený rozměr zástěny.



DESIGNOVÉ FÓLIE

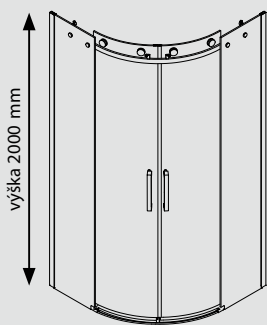

SKLENĚNÁ VÝPLŇ



ČIRÉ

K TOMUTO VÝROBKU JE MOŽNÉ DOKOUPIT

- sprchové sedátko sklopné 325×325 mm viz str. 94
- přípravky pro údržbu viz str. 99
- chromová vzpěra viz str. 10

Typ	Kód	Typ skla	Montážní rozměry (v mm)	Vstup (v mm)	Cena v Kč
Čtvrkruhová zástěna R550					
Čtvrkruhová zástěna 90	GD4490	ČIRÉ	880-900	470	23 990



Doporučené sprchové vaničky a kanálky



ARCA viz str. 77



HERA viz str. 78



VIVA viz str. 79



MITIA viz str. 86
bílá/sedá/černá



ERIKA viz str. 88

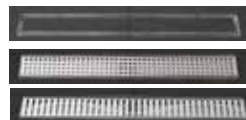

SPRCHOVÉ KANÁLKY viz str. 90

ČTVEREC DVOUDÍLNÉ POSUVNÉ DVEŘE – ROHOVÝ VSTUP

- masivní ložisková kola a spodní vodící díl zajišťují komfortní chod dveří
- prahová lišta a další těsnění zabraňující rozstříku vody
- síla skel 8 mm
- možnost výroby atypického provedení na míru v maximální výšce 2 000 mm
- sprchový kout je možné polepit designovou fólií ze čtrnácti různých dekorů viz str. 72

UPOZORNĚNÍ! Při montáži zástěny bez vaničky je nutná příprava vyspádované podlahy tak, aby zástěna byla usazena na rovinu mimo vyspádovanou plochu. Rozměr vyspádované podlahy musí být menší o sílu rámu než je uvedený rozměr zástěny.



DESIGNOVÉ
FÓLIE

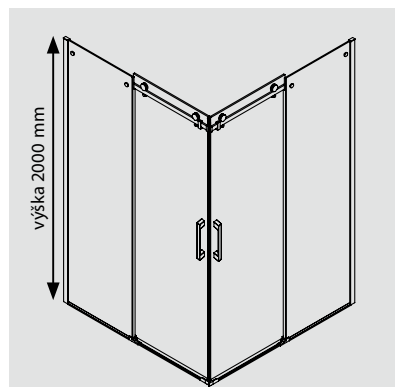

SKLENĚNÁ VÝPLŇ



K TOMUTO VÝROBKU JE MOŽNÉ DOKOUPIT

- sprchové sedátko sklopné 325×325 mm viz str. 94
- přípravky pro údržbu viz str. 99
- chromová vzpěra viz str. 10

Typ	Kód	Typ skla	Montážní rozměry (v mm)	Cena v Kč
PRO ROHOVÝ SPRCHOVÝ KOUT JE POTŘEBA OBJEDNAT DVE ČÁSTI, PODLE ROZMĚRU TYTO DVEŘE JSOU VHODNÉ POUZE PRO ROHOVÝ VSTUP – NE DO NIKY ANI K BOČNÍ STĚNĚ!				
DVEŘE POSUVNÉ				
Posuvné dveře 80 L/P	GD4280	ČIRÉ	780-800	13 290
Posuvné dveře 90 L/P	GD4290	ČIRÉ	880-900	13 790
Posuvné dveře 100 L/P	GD4210	ČIRÉ	980-1000	14 390
Posuvné dveře 110 L/P	GD4211	ČIRÉ	1080-1100	14 890
Posuvné dveře 120 L/P	GD4212	ČIRÉ	1180-1200	15 390

Variabilní provedení L/P

Doporučené sprchové vaničky a kanálky



LARCA viz str. 81



DIONA viz str. 82

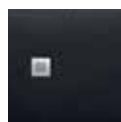

MITIA viz str. 86
bílá/šedá/černá



GALLET viz str. 89

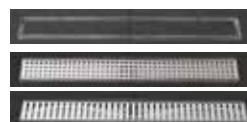

SPRCHOVÉ KANÁLKY viz str. 90

DRAGON čtverec	Vstup
80x80 cm	385 mm
90x90 cm	450 mm
100x100 cm	530 mm
110x110 cm	600 mm
120x120 cm	670 mm

OBDELNÍK

DVOUDÍLNÉ POSUVNÉ DVEŘE – ROHOVÝ VSTUP

- masivní ložisková kola a spodní vodící díl zajišťují komfortní chod dveří
- prahová lišta a další těsnění zabraňující rozstříku vody
- síla skel 8 mm
- možnost výroby atypického provedení na míru v maximální výšce 2 000 mm
- sprchový kout je možné polepit designovou fólií ze čtrnácti různých dekorů viz str. 72

UPOZORNĚNÍ! Při montáži zástěny bez vaničky je nutná příprava vyspádované podlahy tak, aby zástěna byla usazena na rovinu mimo vyspádovanou plochu. Rozměr vyspádované podlahy musí být menší o sílu rámu než je uvedený rozměr zástěny.



DESIGNOVÉ FÓLIE

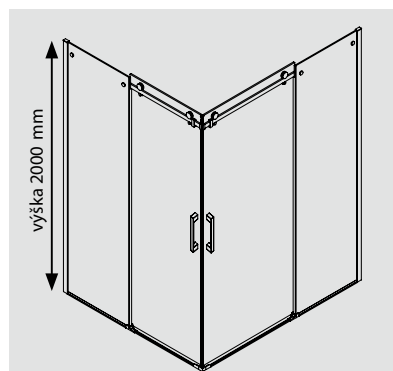

SKLENĚNÁ VÝPLŇ



ČIRÉ

K TOMUTO VÝROBKU JE MOŽNÉ DOKOUPIT

- sprchové sedátko sklopné 325x325 mm viz str. 94
- přípravky pro údržbu viz str. 99
- chromová vzpěra viz str. 10

Typ	Kód	Typ skla	Montážní rozměry (v mm)	Cena v Kč
PRO ROHOVÝ SPRCHOVÝ KOUT JE POTŘEBA OBJEDNAT DVĚ ČÁSTI, PODLE ROZMĚRU TYTO DVEŘE JSOU VHODNÉ POUZE PRO ROHOVÝ VSTUP – NE DO NIKY ANI K BOČNÍ STĚNĚ!				
DVEŘE POSUVNÉ				
Posuvné dveře 80 L/P	GD4280	ČIRÉ	780-800	13 290
Posuvné dveře 90 L/P	GD4290	ČIRÉ	880-900	13 790
Posuvné dveře 100 L/P	GD4210	ČIRÉ	980-1000	14 390
Posuvné dveře 110 L/P	GD4211	ČIRÉ	1080-1100	14 890
Posuvné dveře 120 L/P	GD4212	ČIRÉ	1180-1200	15 390
Variabilní provedení L/P				

Doporučené sprchové vaničky a kanálky



GALLET viz str. 89

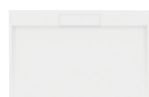

IRENA viz str. 84

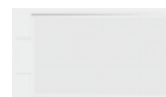

EMA viz str. 85



SARA viz str. 83



MITIA viz str. 87
bílá/šedá/černá

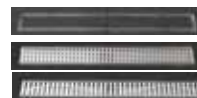

SPRCHOVÉ KANÁLKY
viz str. 90

DRAGON obdélník	Vstup
80x90 cm	420 mm
80x100 cm	460 mm
80x110 cm	500 mm
80x120 cm	545 mm
90x100 cm	495 mm
90x110 cm	530 mm
90x120 cm	575 mm
100x110 cm	565 mm
100x120 cm	605 mm
110x120 cm	635 mm

OBDELNÍK DVOUDÍLNÉ DVEŘE POSUVNÉ S BOČNÍ STĚNOU

- dveře jsou děleny na část pevnou a posuvnou
- masivní ložisková kola a spodní vodící díl zajišťují komfortní chod dveří
- prahová lišta a další těsnění zabraňující rozstříku vody
- magnet u boční stěny
- síla skel 8 mm
- možnost výroby atypického provedení na míru v maximální výšce 2 000 mm
- sprchový kout je možné polepit designovou fólií ze čtrnácti různých dekorů viz str. 72

UPOZORNĚNÍ! Při montáži zástěny bez vaničky je nutná příprava vyspádané podlahy tak, aby zástěna byla usazena na rovinu mimo vyspádanou plochu. Rozměr vyspádané podlahy musí být menší o sílu rámu než je uvedený rozměr zástěny.



DESIGNOVÉ
FÓLIE

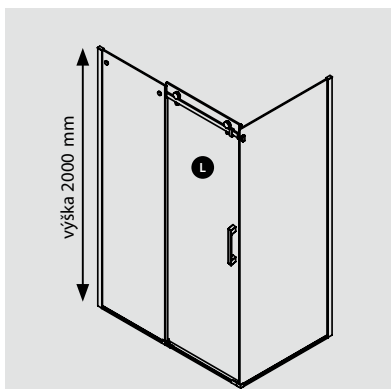

SKLENĚNÁ VÝPLŇ



K TOMUTO VÝROBKU JE MOŽNÉ DOKOUPIT

- sprchové sedátko sklopné 325x325 mm viz str. 94
- přípravky pro údržbu viz str. 99
- chromová vzpěra viz str. 10

Typ	Kód	Typ skla	Montážní rozměry (v mm)	Vstup (v mm)	Cena v Kč
DVEŘE POSUVNÉ					
Dveře 110 L/P	GD4611	ČIRÉ	1020-1110	420	16 990
Dveře 120 L/P	GD4612	ČIRÉ	1120-1210	470	17 590
Dveře 130 L/P	GD4613	ČIRÉ	1220-1310	520	18 490
Dveře 140 L/P	GD4614	ČIRÉ	1320-1410	570	18 990
Dveře 150 L/P	GD4615	ČIRÉ	1420-1510	620	19 990
Dveře 160 L/P	GD4616	ČIRÉ	1520-1610	670	20 890
BOČNÍ STĚNA					
Boční stěna 70 L/P	GD7270	ČIRÉ	680-700	-	6 990
Boční stěna 80 L/P	GD7280	ČIRÉ	780-800	-	7 490
Boční stěna 90 L/P	GD7290	ČIRÉ	880-900	-	7 990
Boční stěna 100 L/P	GD7210	ČIRÉ	980-1000	-	8 490
DRAGON magnetické těsnění k boční stěně	NDGD05				1 090

Variabilní provedení L/P

Pro dosažení menšího montážního rozměru je nutno vodící profil zkrátit.

Doporučené sprchové vaničky a kanálky



SARA viz str. 83

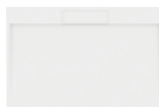

IRENA viz str. 84

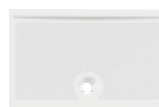

GALLET viz str. 89

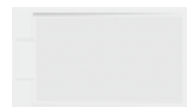

EMA viz str. 85



MITIA viz str. 87 bílá/šedá/černá

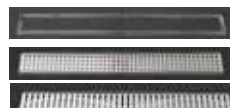

SPRCHOVÉ KANÁLKY viz str. 90

DVEŘE DO NIKY

DVOUDÍLNÉ DVEŘE POSUVNÉ

- dveře jsou děleny na část posuvnou a část pevnou
- variabilní levé či pravé otevírání
- masivní ložisková kola a spodní vodící díl zajišťují komfortní chod dveří
- prahová lišta, magnetické a další těsnění zabraňují rozstříku vody
- síla skel 8 mm
- možnost výroby atypického provedení na míru v maximální výšce 2 000 mm
- sprchové dveře je možné polepit designovou fólií ze čtrnácti různých dekorů viz str. 72

UPOZORNĚNÍ! Při montáži zástěny bez vaničky je nutná příprava vyspádané podlahy tak, aby zástěna byla usazena na rovinnou mimo vyspádanou plochu.



DESIGNOVÉ FÓLIE

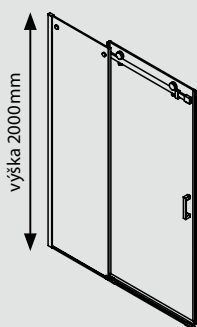

SKLENĚNÁ VÝPLŇ



K TOMUTO VÝROBKU JE MOŽNÉ DOKOUPIT

- sprchové sedátko sklopné 325x325 mm viz str. 94
- přípravky pro údržbu viz str. 99
- chromová vzpěra viz str. 10

Typ	Kód	Typ skla	Montážní rozměry (v mm)	Vstup (v mm)	Cena v Kč
DVEŘE POSUVNÉ					
Dveře 110 L/P	GD4611	ČIRÉ	1020-1110	420	16 990
Dveře 120 L/P	GD4612	ČIRÉ	1120-1210	470	17 590
Dveře 130 L/P	GD4613	ČIRÉ	1220-1310	520	18 490
Dveře 140 L/P	GD4614	ČIRÉ	1320-1410	570	18 990
Dveře 150 L/P	GD4615	ČIRÉ	1420-1510	620	19 990
Dveře 160 L/P	GD4616	ČIRÉ	1520-1610	670	20 890

Variabilní provedení L/P

Pro dosažení menšího montážního rozměru je nutno vodící profil zkrátit.

Doporučené sprchové vaničky a kanálky



SARA viz str. 83

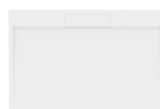

IRENA viz str. 84



GALLET viz str. 89

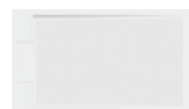

EMA viz str. 85



MITIA viz str. 87 bílá/šedá/černá

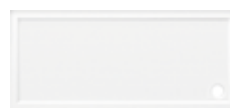

NORA viz str. 85

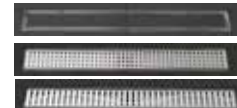

SPRCHOVÉ KANÁLKY viz str. 90

DVEŘE DO NIKY ČTYŘDÍLNÉ DVEŘE POSUVNÉ

- dveře jsou rozděleny na dvě části pevné a dvě posuvné
- masivní ložisková kola a spodní vodící díl zajišťují komfortní chod dveří
- prahová lišta, magnetické a další těsnění zabraňující rozstříku vody
- vzpěra není součástí výrobku
- síla skel 8 mm
- možnost výroby atypického provedení na míru v maximální výšce 2 000 mm
- sprchové dveře je možné polepit designovou fólií ze čtrnácti různých dekorů viz str. 72

UPOZORNĚNÍ! Při montáži zástěny bez vaničky je nutná příprava vyspádané podlahy tak, aby zástěna byla usazena na rovinu mimo vyspádanou plochu.



COATED GLASS

DESIGNOVÉ FÓLIE

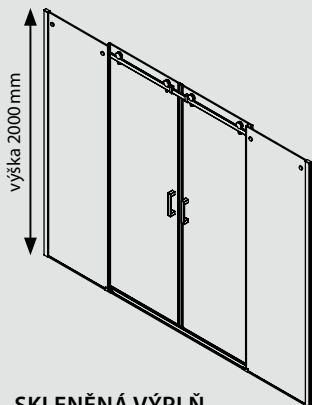

SKLENĚNÁ VÝPLŇ



K TOMUTO VÝROBKU JE MOŽNÉ DOKOUPIT

- sprchové sedátko sklopné 325x325 mm viz str. 94
- přípravky pro údržbu viz str. 99
- chromová vzpěra viz str. 10

Typ	Kód	Typ skla	Montážní rozměry (v mm)	Vstup (v mm)	Cena v Kč
DVEŘE POSUVNÉ					
Dveře posuvné 170	GD4870	ČIRÉ	1680-1710	665	22 890
Dveře posuvné 180	GD4810	ČIRÉ	1780-1810	665	23 890

Dveře GD4870 a GD4810 nelze kombinovat s boční stěnou - montáž pouze do niky.

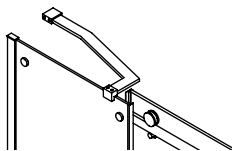

VZPĚRA 300x150 mm

TIP: Pro vyšší stabilitu je možno zástěny DRAGON zpevnit vzpěrou viz str. 10.

barva	kód	cena
chrom	GDV300	1 890 Kč

Doporučené sprchové vaničky a kanálky

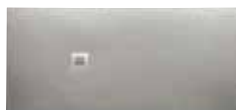

MITIA viz str. 87 bílá/šedá/černá



GALLET viz str. 89

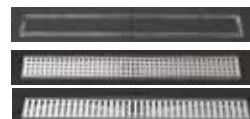

SPRCHOVÉ KANÁLKY viz str. 90

FONDURA



EN 14428:2008



Luxusní série sprchových zástěn v dokonale čistém designu s robustními profily z leštěného hliníku a unikátním dovíracím systémem SOFT CLOSE

Unikátní systém SOFT CLOSE pro pohodlné a snadné zavírání dveří. Tento systém se vyznačuje tím, že při zavírání dveří systém samočinně provede dovření dveří a dotažení k boční stěně, či obkladu. Systém dostatečně dveře dotáhne a na dveřích nemusí být magnetické těsnění, ale pouze plastové těsnění.

Zajímavým konstrukčním detailem u řady FONDURA je absence profilu na skle. Na stěně je našroubovaný přístěnný profil, který má v sobě na jedné hraně těsnění se zoubky. Do tohoto profilu se zasune sklo pevné stěny a z vnější strany se mezi sklo a profil namáčkne druhé těsnění se zoubky a tím se sklo v profilu zafixuje. Toto řešení se vyznačuje tím, že na profilu nejsou žádné šroubky se záslepkami. Elegantní hranaté madlo podtrhuje čistý design zástěn.



Důmyslně skrytý celý mechanismus pojezdů.



Vodící lišta v sobě skrývá soft close mechanismus s dotahem, který zajišťuje pohodlné zavírání dveří. Mechanismus byl testován na 60 000 cyklů.



Síla bezpečnostních skel je 8 mm v pevných částech a 8 mm v posuvných částech. Výška zástěn je 2 000 mm.



Prahová lišta zabraňuje rozstříku vody.



Uchycení lišty ve skle boční stěny s elegantním zakončením.

SKLENĚNÁ VÝPLŇ



ČIRÉ

- čiré zakalené sklo
- síla skla 8 mm



- ošetřeno vrstvou COATED GLASS, která zabraňuje usazování vodního kamene viz str. 5

DESIGNOVÁ FÓLIE

sprchové kouty FONDURA je možné polepit designovou fólií ze čtrnácti různých dekorů viz str. 72



DESIGNOVÉ FÓLIE

SPRCHOVÉ SEDÁTKO SKLOPNÉ 325x325 mm



barva	kód	cena
bílá	GS120W	4 350 Kč
tmavě šedá	GS120G	4 350 Kč

viz str. 94

PŘÍPRAVKY PRO ÚDRŽBU

PRO COMFORT – čistič 500 ml	250 Kč
TOP COMFORT – ochranná vrstva 500 ml	475 Kč

viz str. 99



SPRCHOVÉ KOUTY

ATYPICKÉ PŘÍKROVY

DESIGNOVÉ FÓLIE

VANIČKY, KANÁLKY, SEDÁTKA

UMÝVÁTKO, SVÍTIDLA, VANY

ZRCADLOVÁ



více na
str. 72

DESIGNOVÉ
FÓLIE

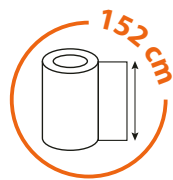

FONDURA

OBDELNÍK

DVOUDÍLNÉ POSUVNÉ DVEŘE S BOČNÍ STĚNOU

- vodící lišta v sobě skrývá **SOFT CLOSE** mechanismus s dotahem
- systém **SOFT CLOSE** samočinně provede dovření a dotažení dveří při zavření
- dveře FONDURA nemají s tímto systémem magnetickou lištu
- přístěnný profil, do kterého se vkládá sklo a fixuje se plastovým těsněním
- na přístěnném profilu nejsou viditelné žádné šroubky ani zášlepy
- elegantní hranaté madlo
- dveře jsou děleny na část pevnou a část posuvnou
- variabilní levé či pravé provedení
- vhodné i do menších prostor (bezprostředně vedle boční stěny lze umístit další koupelnové zařízení)
- prahová lišta a další těsnění zabraňující rozstříku vody síla skel 8 mm
- sprchový kout je možné polepit designovou fólií ze čtrnácti různých dekorů viz str. 72



DESIGNOVÉ FÓLIE

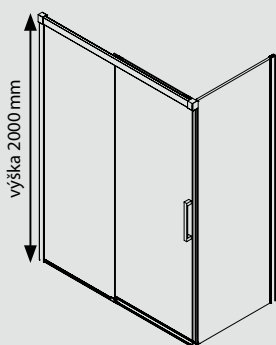

SKLENĚNÁ VÝPLŇ



ČIRÉ

K TOMUTO VÝROBKU JE MOŽNÉ DOKOUPIT

- sprchové sedátko sklopné 325×325 mm viz str. 94
- přípravky pro údržbu viz str. 99

Typ	Kód	Typ skla	Montážní rozměry (v mm)	Vstup (v mm)	Cena v Kč
DVEŘE POSUVNÉ					
Dveře 110 L/P	GF5011	ČIRÉ	1085-1125	445	16 990
Dveře 120 L/P	GF5012	ČIRÉ	1185-1225	495	17 490
Dveře 130 L/P	GF5013	ČIRÉ	1285-1325	545	17 990
Dveře 140 L/P	GF5014	ČIRÉ	1385-1425	595	18 490
BOČNÍ STĚNA					
Boční stěna 80 L/P	GF5080	ČIRÉ	780-800	-	6 990
Boční stěna 90 L/P	GF5090	ČIRÉ	880-900	-	7 490
Boční stěna 100L/P	GF5001	ČIRÉ	980-1000	-	7 990

Variabilní provedení L/P

Doporučené sprchové vaničky a kanálky



SARA viz str. 83

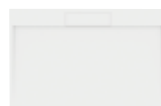

IRENA viz str. 84



GALLET viz str. 89

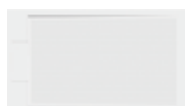

EMA viz str. 85



MITIA viz str. 87 bílá/šedá/černá

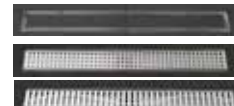

SPRCHOVÉ KANÁLKY viz str. 90

UPOZORNĚNÍ!

Při montáži zástěny bez vaničky je nutná příprava vyspádané podlahy tak, aby zástěna byla usazena na rovinu mimo vyspádanou plochu. Montážní rozměry u této varianty je potřeba zmenšit o sílu rámu tzn. o 20 mm.

DVEŘE DO NIKY DVOUDÍLNÉ POSUVNÉ DVEŘE

- vodící lišta v sobě skrývá **SOFT CLOSE** mechanismus s dotahem
- systém **SOFT CLOSE** samočinně provede dovření a dotažení dveří při zavření
- dveře **FONDURA** nemají s tímto systémem magnetickou lištu
- přístěnný profil, do kterého se vkládá sklo a fixuje se plastovým těsněním
- na přístěnném profilu nejsou viditelné žádné šroubky ani záslepky
- elegantní hranaté madlo
- dveře jsou děleny na část pevnou a část posuvnou
- variabilní levé či pravé provedení
- prahová lišta, magnetické a další těsnění zabraňující rozstříku vody
- síla skel 8 mm
- sprchové dveře je možné polepit designovou fólií ze čtrnácti různých dekorů viz str. 72



DESIGNOVÉ
FÓLIE

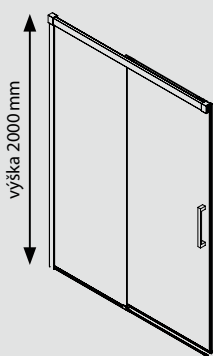

SKLENĚNÁ VÝPLŇ



K TOMUTO VÝROBKU JE MOŽNÉ DOKOUPIT

- sprchové sedátko sklopné 325×325 mm viz str. 94
- přípravy pro údržbu viz str. 99

Typ	Kód	Typ skla	Montážní rozměry (v mm)	Vstup (v mm)	Cena v Kč
Dveře 110 L/P	GF5011	ČIRÉ	1070-1110	445	16 990
Dveře 120 L/P	GF5012	ČIRÉ	1170-1210	495	17 490
Dveře 130 L/P	GF5013	ČIRÉ	1270-1310	545	17 990
Dveře 140 L/P	GF5014	ČIRÉ	1370-1410	595	18 490

Variabilní provedení L/P



Doporučené sprchové vaničky a kanálky



SARA viz str. 83

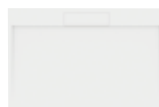

IRENA viz str. 84



GALLET viz str. 89

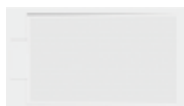

EMA viz str. 85



MITIA viz str. 87 bílá/šedá/černá

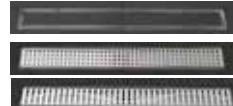

SPRCHOVÉ KANÁLKY viz str. 90

UPOZORNĚNÍ!

Při montáži zástěny bez vaničky je nutná příprava vyspádané podlahy tak, aby zástěna byla usazena na rovinu mimo vyspádanou plochu.

VARIO



EN 14428:2008



Nová řada sprchových koutů VARIO navazuje na tolik oblíbené Walk-Iny avšak s možností větší variability. Konstrukčně jsou řešeny, tak že opět umožňují pohodlný bezbariérový vstup do sprchovacího prostoru.

Zástěny VARIO jsou dány rozměrným sklem s možností výběru z čirého, tmavého - kouřového a skla matného. Pro větší flexibilitu a větší možnost kombinací se sklo objednává zvlášť a k němu se objednávají stěnové profily se vzpěrou v leštěném, černém matném, zlatém, zlatém matném nebo v bílém matném provedení. Skla je možné použít ve variantě pevné stěny ke stěně fixované jednou vzpěrou, nebo lze sklo umístit do prostoru na rovnou stěnu zafixovanou dvěma vzpěrami.

Zástěny VARIO jsou vyrobeny z bezpečnostního skla o síle 8 mm. Zástěny VARIO je možné instalovat na sprchové vaničky, nebo přímo na dlažbu se zabudovaným sprchovým kanálkem.

Skla jsou standardně opatřena ochranou vrstvou COATED GLASS pro snadné čištění.

Vzpěry jsou jednotného rozměru a to 1400 mm a je možné je podle potřeby zakrácovat. Dále je v nabídce ještě vzpěra o délce 700 mm, která je určena na fixaci skla přes roh. Je možné je použít pro sílu skla 8-10 mm. Pro montáž skel zástěn VARIO je v příbalu fixační prvek pro použití do podlahy, nebo vaničky, který slouží k zabránění posunu skel do stran.



Napojení skla do přístěného profilu



Rohová vzpěra 650



Prvky na fixaci skla na vaničce či podlaze.



Vzpěra s použitím T spoje



- sklo čiré, tmavé – kouřové a matné
- síla skla 8 mm



- ošetřeno vrstvou COATED GLASS, která zabraňuje usazování vodního kamene viz str. 5

DESIGNOVÁ FÓLIE

sprchové kouty VARIO je možné polepit designovou fólií ze čtrnácti různých dekorů viz str. 72



DESIGNOVÉ FÓLIE

SPRCHOVÉ SEDÁTKO SKLOPNÉ 325x325 mm



barva	kód	cena
bílý	GS120W	4 350 Kč
tmavě šedý	GS120G	4 350 Kč

viz str. 94

PŘÍPRAVKY PRO ÚDRŽBU

PRO COMFORT – čistič 500 ml	250 Kč
TOP COMFORT – ochranná vrstva 500 ml	475 Kč

viz str. 99



UMÝVÁTKO, SVÍTIDLA, VANY

VANIČKY, KANÁLKY, SEDÁTKA

DESIGNOVÉ FOLIE

ATYPICKÉ PROVEDENÍ

SPRCHOVÉ KOUTY

PEVNÁ STĚNA DO PROSTORU ČIRÉ SKLO

- možnost výběru z třech dekorů skel a to čiré, tmavé a matné o síle 8 mm
- výběr z pěti dekorů vzpěr (matném černém, zlatém, zlatém matném a bílém matném) o délce 1400 mm
- vzpěry je možné dle potřeby zkracovat zaříznutím hlavní tyče
- k tomuto typu stěny je potřeba objednat 2 ks vzpěr, které zajišťují stabilitu
- sprchové stěny VARIO je možné instalovat na vaničku, nebo bez vaničky přímo na dlažbu
- sklo je opatřeno ochrannou vrstvou COATED GLASS
- součástí každé vzpěry je fixační prvek sloužící k uchycení skla do vaničky, nebo do podlahy – prvek je možné přilepit, nebo přišroubovat k vaničce či podlaze
- **možnost výroby atypického rozměru skla**
- vzpěry nejsou součástí pevné stěny a objednávají se zvlášť
- profil vzpěry v dekoru chrom je z leštěného hliníku.
- sklo je možné polepit designovou folií ze čtrnácti možných dekorů viz str. 72



DESIGNOVÉ
FOLIE



COATED
GLASS

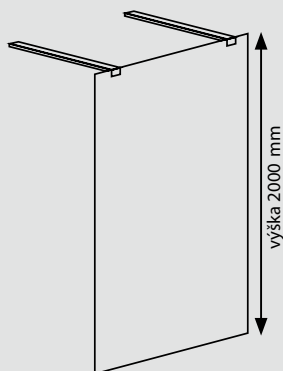

SKLENĚNÁ VÝPLŇ



K TOMUTO VÝROBKU JE MOŽNÉ DOKOUPIT

- sprchové sedátko sklopné 325×325 mm viz str. 94
- přípravky pro údržbu viz str. 99

Typ	Kód	Typ skla	Montážní rozměry (v mm)	Cena v Kč
Vario do prostoru 70	GX1270	ČIRÉ	700x2000	3 990
Vario do prostoru 80	GX1280	ČIRÉ	800x2000	4 390
Vario do prostoru 90	GX1290	ČIRÉ	900x2000	4 890
Vario do prostoru 100	GX1210	ČIRÉ	1000x2000	5 390
Vario do prostoru 110	GX1211	ČIRÉ	1100x2000	5 890
Vario do prostoru 120	GX1212	ČIRÉ	1200x2000	6 390
Vario do prostoru 130	GX1213	ČIRÉ	1300x2000	6 890
Vario do prostoru 140	GX1214	ČIRÉ	1400x2000	7 390
Vario vzpěra 140	GX2210	CHROM	1400	1 490
Vario vzpěra 140	GX2214	ČERNÁ MAT	1400	1 590
Vario vzpěra 140	GX2215	BÍLÁ MAT	1400	1 590
Vario vzpěra 140	GX2216	ZLATÁ	1400	2 090
Vario vzpěra 140	GX2217	ZLATÁ MAT	1400	2 090

Vzpěry nejsou součástí pevné stěny a objednávají se zvlášť. **Provedení zlatá mat v prodeji od 8/2023.**

Doporučené sprchové vaničky a kanálky



LARCA viz str. 81



DIONA viz str. 82



SARA viz str. 83

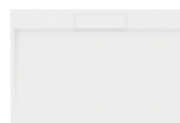

IRENA viz str. 84

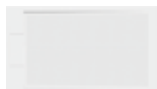

EMA viz str. 85



GALLET viz str. 89



MITIA viz str. 86-87
bílá/šedá/černá



SPRCHOVÉ KANÁLKY viz str. 90

PEVNÁ STĚNA DO PROSTORU TMAVÉ SKLO

- možnost výběru z třech dekorů skel a to čiré, tmavé a matné o síle 8 mm
- výběr z pěti dekorů vzpěr (matném černém, zlatém, zlatém matném a bílém matném) o délce 1400 mm
- vzpěry je možné dle potřeby zkracovat zaříznutím hlavní tyče
- k tomuto typu stěny je potřeba objednat 2 ks vzpěr, které zajišťují stabilitu
- sprchové stěny VARIO je možné instalovat na vaničku, nebo bez vaničky přímo na dlažbu
- sklo je opatřeno ochrannou vrstvou COATED GLASS
- součástí každé vzpěry je fixační prvek sloužící k uchycení skla do vaničky, nebo do podlahy – prvek je možné přilepit, nebo přišroubovat k vaničce či podlaze
- vzpěry nejsou součástí pevné stěny a objednávají se zvlášť.
- profil vzpěry v dekoru chrom je z leštěného hliníku
- sklo je možné polepit designovou folií ze čtrnácti možných dekorů viz str. 72



DESIGNOVÉ FÓLIE

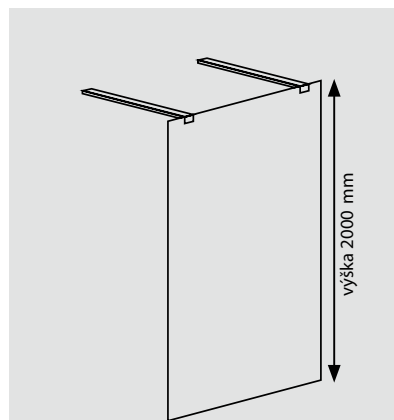

SKLENĚNÁ VÝPLŇ



TMAVÉ

K TOMUTO VÝROBKU JE MOŽNÉ DOKOUPIT

- sprchové sedátko sklopné 325x325 mm viz str. 94
- přípravy pro údržbu viz str. 99

Typ	Kód	Typ skla	Montážní rozměry (v mm)	Cena v Kč
Vario do prostoru 70	GX1370	TMAVÉ	700x2000	4 890
Vario do prostoru 80	GX1380	TMAVÉ	800x2000	5 390
Vario do prostoru 90	GX1390	TMAVÉ	900x2000	5 990
Vario do prostoru 100	GX1310	TMAVÉ	1000x2000	6 490
Vario do prostoru 110	GX1311	TMAVÉ	1100x2000	7 190
Vario do prostoru 120	GX1312	TMAVÉ	1200x2000	7 690
Vario do prostoru 130	GX1313	TMAVÉ	1300x2000	8 290
Vario do prostoru 140	GX1314	TMAVÉ	1400x2000	8 890
Vario vzpěra 140	GX2210	CHROM	1400	1 490
Vario vzpěra 140	GX2214	ČERNÁ MAT	1400	1 590
Vario vzpěra 140	GX2215	BÍLÁ MAT	1400	1 590
Vario vzpěra 140	GX2216	ZLATÁ	1400	2 090
Vario vzpěra 140	GX2217	ZLATÁ MAT	1400	2 090

Vzpěry nejsou součástí pevné stěny a objednávají se zvlášť.

Atypické provedení v TMAVÉM skle není možné vyrobit. Provedení zlatá mat v prodeji od 8/2023.

Doporučené sprchové vaničky a kanálky



LARCA viz str. 81



DIONA viz str. 82



SARA viz str. 83

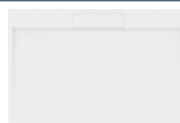

IRENA viz str. 84

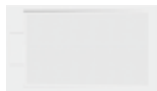

EMA viz str. 85



GALLET viz str. 89



MITIA viz str. 86-87
bílá/šedá/černá



SPRCHOVÉ KANÁLKY viz str. 90

PEVNÁ STĚNA DO PROSTORU MATNÉ SKLO

- možnost výběru z třech dekorů skel a to čiré, tmavé a matné o síle 8 mm
- výběr z pěti dekorů vzpěr (matném černém, zlatém, zlatém matném a bílém matném) o délce 1400 mm
- vzpěry je možné dle potřeby zkracovat zaříznutím hlavní tyče
- k tomuto typu stěny je potřeba objednat 2 ks vzpěr, které zajišťují stabilitu
- sprchové stěny VARIO je možné instalovat na vaničku, nebo bez vaničky přímo na dlažbu
- sklo je opatřeno ochrannou vrstvou COATED GLASS
- součástí každé vzpěry je fixační prvek sloužící k uchycení skla do vaničky, nebo do podlahy – prvek je možné přilepit, nebo přišroubovat k vaničce či podlaze
- vzpěry nejsou součástí pevné stěny a objednávají se zvlášť
- profil vzpěry v dekoru chrom je z leštěného hliníku
- sklo je možné polepit designovou folií ze čtrnácti možných dekorů viz str. 72

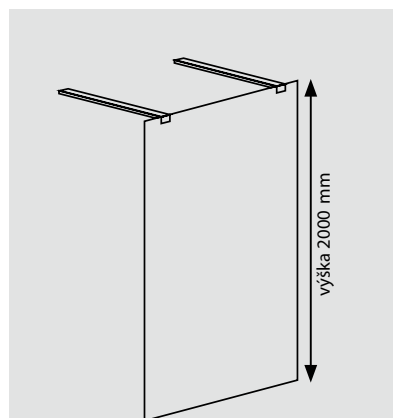

SKLENĚNÁ VÝPLŇ



K TOMUTO VÝROBKU JE MOŽNÉ DOKOUPIT

- sprchové sedátko sklopné 325x325 mm viz str. 94
- přípravy pro údržbu viz str. 99

Typ	Kód	Typ skla	Montážní rozměry (v mm)	Cena v Kč
Vario do prostoru 70	GX1470	MATNÉ	700x2000	4 890
Vario do prostoru 80	GX1480	MATNÉ	800x2000	5 390
Vario do prostoru 90	GX1490	MATNÉ	900x2000	5 990
Vario do prostoru 100	GX1410	MATNÉ	1000x2000	6 490
Vario do prostoru 110	GX1411	MATNÉ	1100x2000	7 190
Vario do prostoru 120	GX1412	MATNÉ	1200x2000	7 690
Vario do prostoru 130	GX1413	MATNÉ	1300x2000	8 290
Vario do prostoru 140	GX1414	MATNÉ	1400x2000	8 890
Vario vzpěra 140	GX2210	CHROM	1400	1 490
Vario vzpěra 140	GX2214	ČERNÁ MAT	1400	1 590
Vario vzpěra 140	GX2215	BÍLÁ MAT	1400	1 590
Vario vzpěra 140	GX2216	ZLATÁ	1400	2 090
Vario vzpěra 140	GX2217	ZLATÁ MAT	1400	2 090

Vzpěry nejsou součástí pevné stěny a objednávají se zvlášť.

Atypické provedení v matném skle není možné vyrobit. Provedení zlatá mat v prodeji od 8/2023.

Doporučené sprchové vaničky a kanálky



LARCA viz str. 81



DIONA viz str. 82



SARA viz str. 83

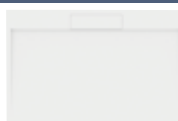

IRENA viz str. 84

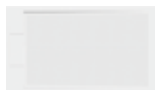

EMA viz str. 85



GALLET viz str. 89



MITIA viz str. 86-87
bílá/sedá/černá



SPRCHOVÉ KANÁLKY viz str. 90

PEVNÁ STĚNA KE STĚNĚ ČIRÉ SKLO

- zástěnu je možné instalovat za použití profilu ke stěně – zde je možné použít vzpěru přímou, nebo vzpěru rohovou
- je možné použít dvě zástěny v kombinaci libovolných rozměrů zástěn a ty fixovat pomocí vzpěry s T- spojkou, jak je vidět na fotografii na str. 28
- možnost výběru z třech dekorů skel a to čiré, tmavé a matné o síle 8 mm
- výběr z pěti dekorů vzpěr (matném černém, zlatém, zlatém matném a bílém matném) o délce 1400 mm - použití T-spojky pouze v chromu a černé
- vzpěry je možné dle potřeby zkracovat zaříznutím hlavní tyče
- při montáži ke stěně je potřeba použít stěnové profily chrom, matná černá nebo zlatá
- sprchové stěny VARIO je možné instalovat na vaničku, nebo bez vaničky přímo na dlažbu
- sklo je opatřeno ochrannou vrstvou COATED GLASS
- součástí každé vzpěry je fixační prvek sloužící k uchycení skla do vaničky, nebo do podlahy – prvek je možné přilepit, nebo přišroubovat k vaničce či podlaze
- možnost výroby atypického rozměru skla
- vzpěry a profily nejsou součástí pevné stěny a objednávají se zvlášť
- profily a profil vzpěry v dekoru chrom jsou z leštěného hliníku
- sklo je možné polepit designovou fólií ze čtrnácti možných dekorů viz str. 72



výška 2000 mm

SKLENĚNÁ VÝPLŇ

ČIRÉ

K TOMUTO VÝROBKU JE MOŽNÉ DOKOUPIT

- sprchové sedátko sklopné 325x325 mm viz str. 94
- přípravky pro údržbu viz str. 99

Typ	Kód	Typ skla	Montážní rozměry (v mm)	Cena v Kč
Vario ke stěně 70	GX1270	ČIRÉ	700x2000	3 990
Vario ke stěně 80	GX1280	ČIRÉ	800x2000	4 390
Vario ke stěně 90	GX1290	ČIRÉ	900x2000	4 890
Vario ke stěně 100	GX1210	ČIRÉ	1000x2000	5 390
Vario ke stěně 110	GX1211	ČIRÉ	1100x2000	5 890
Vario ke stěně 120	GX1212	ČIRÉ	1200x2000	6 390
Vario ke stěně 130	GX1213	ČIRÉ	1300x2000	6 890
Vario ke stěně 140	GX1214	ČIRÉ	1400x2000	7 390
Vario stěnový profil 200	GX1010	CHROM	2000	1 790
Vario stěnový profil 200	GX1014	ČERNÁ MAT	2000	1 990
Vario stěnový profil 200	GX1015	BÍLÁ MAT	2000	1 990
Vario stěnový profil 200	GX1016	ZLATÁ	2000	2 590
Vario stěnový profil 200	GX1017	ZLATÁ MAT	2000	2 590
Vario vzpěra 140	GX2210	CHROM	1400	1 490
Vario vzpěra 140	GX2214	ČERNÁ MAT	1400	1 590
Vario vzpěra 140	GX2215	BÍLÁ MAT	1400	1 590
Vario vzpěra 140	GX2216	ZLATÁ	1400	2 090
Vario vzpěra 140	GX2217	ZLATÁ MAT	1400	2 090
Vario rohová vzpěra 650	GX2010	CHROM	650	1 490
Vario rohová vzpěra 650	GX2014	ČERNÁ MAT	650	1 590
Vario T spojka vzpěr	GX2310	CHROM		690
Vario T spojka vzpěr	GX2314	ČERNÁ MAT		890

Vzpěry nejsou součástí pevné stěny a objednávají se zvlášť. **Provedení zlatá mat v prodeji od 8/2023.**

Doporučené sprchové vaničky a kanálky

LARCA viz str. 81 DIONA viz str. 82 SARA viz str. 83 IRENA viz str. 84

EMA viz str. 85 GALLET viz str. 89 MITIA viz str. 86-87 bílá/šedá/černá SPRCHOVÉ KANÁLKY viz str. 90

PEVNÁ STĚNA KE STĚNĚ TMAVÉ SKLO

- zástěnu je možné instalovat za použití profilu ke stěně – zde je možné pořídit vzpěru přímou, nebo vzpěru rohovou
- je možné použít dvě zástěny v kombinaci libovolných rozměrů zástěn a ty fixovat pomocí vzpěry s T-spojku, jak je vidět na fotografii na str. 28
- možnost výběru z třech dekorů skel a to čiré, tmavé a matné o síle 8 mm
- výběr z pěti dekorů vzpěr (matném černém, zlatém, zlatém matném a bílém matném) o délce 1400 mm - použití T-spojky pouze v chromu a černé
- vzpěry je možné dle potřeby zkracovat zaříznutím hlavní tyče
- při montáži ke stěně je potřeba použít stěnové profily chrom, matná černá nebo zlatá
- sprchové stěny VARIO je možné instalovat na vaničku, nebo bez vaničky přímo na dlažbu
- sklo je opatřeno ochrannou vrstvou COATED GLASS
- součástí každé vzpěry je fixační prvek sloužící k uchycení skla do vaničky, nebo do podlahy – prvek je možné přilepit, nebo přišroubovat k vaničce či podlaze
- vzpěry a profily nejsou součástí pevné stěny a objednávají se zvlášť
- profily a profil vzpěry v dekoru chrom jsou z leštěného hliníku
- sklo je možné polepit designovou folií ze čtrnácti možných dekorů viz str. 72

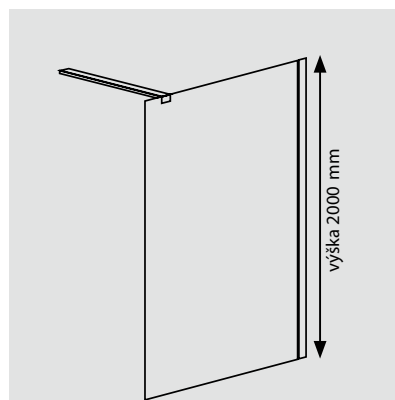

SKLENĚNÁ VÝPLŇ



K TOMUTO VÝROBKU JE MOŽNÉ DOKOUPIT

- sprchové sedátko sklopné 325x325 mm viz str. 94
- přípravky pro údržbu viz str. 99

Typ	Kód	Typ skla	Montážní rozměry (v mm)	Cena v Kč
Vario ke stěně 70	GX1370	TMAVÉ	700x2000	4 890
Vario ke stěně 80	GX1380	TMAVÉ	800x2000	5 390
Vario ke stěně 90	GX1390	TMAVÉ	900x2000	5 990
Vario ke stěně 100	GX1310	TMAVÉ	1000x2000	6 490
Vario ke stěně 110	GX1311	TMAVÉ	1100x2000	7 190
Vario ke stěně 120	GX1312	TMAVÉ	1200x2000	7 690
Vario ke stěně 130	GX1313	TMAVÉ	1300x2000	8 290
Vario ke stěně 140	GX1314	TMAVÉ	1400x2000	8 890
Vario stěnový profil 200	GX1010	CHROM	2000	1 790
Vario stěnový profil 200	GX1014	ČERNÁ MAT	2000	1 990
Vario stěnový profil 200	GX1016	ZLATÁ	2000	2 590
Vario stěnový profil 200	GX1017	ZLATÁ MAT	2000	2 590
Vario vzpěra 140	GX2210	CHROM	1400	1 490
Vario vzpěra 140	GX2214	ČERNÁ MAT	1400	1 590
Vario vzpěra 140	GX2215	BÍLÁ MAT	1400	1 590
Vario vzpěra 140	GX2216	ZLATÁ	1400	2 090
Vario vzpěra 140	GX2217	ZLATÁ MAT	1400	2 090
Vario rohová vzpěra 650	GX2010	CHROM	650	1 490
Vario rohová vzpěra 650	GX2014	ČERNÁ MAT	650	1 590
Vario T spojka vzpěr	GX2310	CHROM		690
Vario T spojka vzpěr	GX2314	ČERNÁ MAT		890

Vzpěry nejsou součástí pevné stěny a objednávají se zvlášť. **Provedení zlatá mat v prodeji od 8/2023.**

Doporučené sprchové vaničky a kanálky



LARCA viz str. 81



DIONA viz str. 82



SARA viz str. 83



IRENA viz str. 84



EMA viz str. 85



GALLET viz str. 89



MITIA viz str. 86-87
bílá/sedá/černá

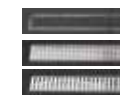

SPRCHOVÉ KANÁLKY viz str. 90

PEVNÁ STĚNA KE STĚNĚ MATNÉ SKLO

- zástěnu je možné instalovat za použití profilu ke stěně – zde je možné použít vzpěru přímou, nebo vzpěru rohovou
- je možné použít dvě zástěny v kombinaci libovolných rozměrů zástěn a ty fixovat pomocí vzpěry s T- spojkou, jak je vidět na fotografii na str. 28
- možnost výběru z třech dekorů skel a to čiré, tmavé a matné o síle 8 mm
- výběr z pěti dekorů vzpěr (matném černém, zlatém, zlatém matném a bílém matném) o délce 1400 mm - použití T-spojky pouze v chromu a černé
- vzpěry je možné dle potřeby zkracovat zaříznutím hlavní tyče
- při montáži ke stěně je potřeba použít stěnové profily chrom, matná černá nebo zlatá
- sprchové stěny VARIO je možné instalovat na vaničku, nebo bez vaničky přímo na dlažbu
- sklo je opatřeno ochrannou vrstvou COATED GLASS
- součástí každé vzpěry je fixační prvek sloužící k uchycení skla do vaničky, nebo do podlahy – prvek je možné přilepit, nebo přišroubovat k vaničce či podlaze
- vzpěry a profily nejsou součástí pevné stěny a objednávají se zvlášť
- profily a profil vzpěry v dekoru chrom jsou z leštěného hliníku



výška 2000 mm

SKLENĚNÁ VÝPLŇ

MATNÉ

K TOMUTO VÝROBKU JE MOŽNÉ DOKOUPIT

- sprchové sedátko sklopné 325x325 mm viz str. 94
- přípravky pro údržbu viz str. 99

Typ	Kód	Typ skla	Montážní rozměry (v mm)	Cena v Kč
Vario ke stěně 70	GX1470	MATNÉ	700x2000	4 890
Vario ke stěně 80	GX1480	MATNÉ	800x2000	5 390
Vario ke stěně 90	GX1490	MATNÉ	900x2000	5 990
Vario ke stěně 100	GX1410	MATNÉ	1000x2000	6 490
Vario ke stěně 110	GX1411	MATNÉ	1100x2000	7 190
Vario ke stěně 120	GX1412	MATNÉ	1200x2000	7 690
Vario ke stěně 130	GX1413	MATNÉ	1300x2000	8 290
Vario ke stěně 140	GX1414	MATNÉ	1400x2000	8 890
Vario stěnový profil 200	GX1010	CHROM	2000	1 790
Vario stěnový profil 200	GX1014	ČERNÁ MAT	2000	1 990
Vario stěnový profil 200	GX1015	BÍLÁ MAT	2000	1 990
Vario stěnový profil 200	GX1016	ZLATÁ	2000	2 590
Vario stěnový profil 200	GX1017	ZLATÁ MAT	2000	2 590
Vario vzpěra 140	GX2210	CHROM	1400	1 490
Vario vzpěra 140	GX2214	ČERNÁ MAT	1400	1 590
Vario vzpěra 140	GX2215	BÍLÁ MAT	1400	1 590
Vario vzpěra 140	GX2216	ZLATÁ	1400	2 090
Vario vzpěra 140	GX2217	ZLATÁ MAT	1400	2 090
Vario rohová vzpěra 650	GX2010	CHROM	650	1 490
Vario rohová vzpěra 650	GX2014	ČERNÁ MAT	650	1 590
Vario T spojka vzpěr	GX2310	CHROM		690
Vario T spojka vzpěr	GX2314	ČERNÁ MAT		890

Vzpěry nejsou součástí pevné stěny a objednávají se zvlášť. **Provedení zlatá mat v prodeji od 8/2023.**

Doporučené sprchové vaničky a kanálky

LARCA viz str. 81 DIONA viz str. 82 SARA viz str. 83 IRENA viz str. 84

EMA viz str. 85 GALLET viz str. 89 MITIA viz str. 86-87 bílá/šedá/černá SPRCHOVÉ KANÁLKÝ viz str. 90

CURE BLACK



EN 14428:2015



Řada CURE BLACK se vyznačuje jedinečným a módním designem sprchových zástěn v matném černém provedení.

Industriální design v koupelnách je fenoménem současnosti, a to nejen v loftových bytech. Také jste se přistihli při pohledu na starou tovární halu jak obdivujete její velká tabulková okna? Napadla vás myšlenka, že by nebylo vůbec špatné mít takové okno zakomponované v koupelně?

S walk-in zástěnami CURE BLACK máte možnost tento sen realizovat.

Z vnější strany je sklo orámováno černým matným rámem a opticky rozděleno vodorovnými profily na 4 okna. Zástěny o šířkách 1200 a 1400 mm jsou navíc opatřeny svislým profilem, takže zástěna je rozdělena na 8 tabulek. Z vnitřní strany je zástěna dokonale hladká a pro snadnou údržbu ošetřena povrchovou úpravou Coated Glass.

Všechny zástěny lze navíc doplnit o pevný přídatný panel.



Stabilitu zajišťuje kolmá vzpěra o délce 1000 mm. Její délku lze upravit na požadovaný rozměr.



Zevnitř je sklo dokonale hladké. Navíc je ošetřeno vrstvou Coated Glass pro snadnou údržbu.



Industriální design je zdůrazněn hliníkovými profily v barvě černá mat, které lemují sklo.



Detail spojení svislého a vodorovného profilu

SKLENĚNÁ VÝPLŇ



- čiré zakalené sklo
- síla skla 8 mm



- ošetřeno vrstvou COATED GLASS, která zabraňuje usazování vodního kamene viz str. 5

DESIGNOVÁ FÓLIE

sprchové kouty WALK-IN je možné polepit designovou fólií ze čtrnácti různých dekorů viz str. 72



DESIGNOVÉ FÓLIE

SPRCHOVÉ SEDÁTKO SKLOPNÉ 325x325 mm



barva	kód	cena
bílé	GS120W	4 350 Kč
tmavě šedé	GS120G	4 350 Kč

viz str. 94

PŘÍPRAVKY PRO ÚDRŽBU

PRO COMFORT – čistič 500 ml	250 Kč
TOP COMFORT – ochranná vrstva 500 ml	475 Kč

viz str. 99



UMÝVÁTKO, SVÍTIDLA, VANY

VANIČKY, KANÁLKY, SEDÁTKA

DESIGNOVÉ FOLIE

ATYPICKÉ PROVEDENÍ

SPRCHOVÉ KOUTY

PEVNÁ STĚNA KE STĚNĚ

- pevná orámovaná skleněná zástěna v úpravě matná černá o rozměrech 700- 1100 mm
- stěna je rozdělena na čtyři stejná okna
- čiré bezpečnostní sklo o síle 8 mm
- povrchová úprava Coated Glass zabraňuje usazování vodního kamene a usnadňuje čištění
- rám a profily na vnější straně zástěn v matně černém provedení
- výška 2000 mm
- kolmá vzpěra o délce 1000 mm v matně černé je součástí balení
- vzpěru je možné také objednat za příplatek v délce 1400 mm
- zástěnu je možné instalovat jak na dlažbu tak i na vaničku
- skla je možné polepit designovou fólií ze čtrnácti různých dekorů viz str. 72



DESIGNOVÉ
FÓLIE

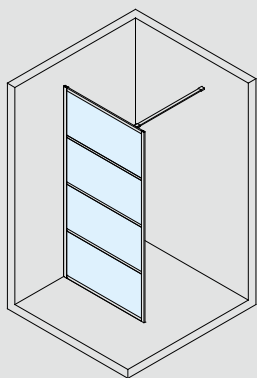

SKLENĚNÁ VÝPLŇ



ČIRÉ

K TOMUTO VÝROBKU JE MOŽNÉ DOKOUPIT

- sprchové sedátko sklopné 325×325 mm viz str. 94
- přípravy pro údržbu viz str. 99

Typ	Kód	Typ skla	Montážní rozměry (v mm)	Cena v Kč
Cure Black ke stěně 70	CB70	ČIRÉ	680-695	9 290
Cure Black ke stěně 80	CB80	ČIRÉ	780-795	9 890
Cure Black ke stěně 90	CB90	ČIRÉ	880-895	10 590
Cure Black ke stěně 100	CB100	ČIRÉ	980-995	11 290
Cure Black ke stěně 110	CB110	ČIRÉ	1080-1095	11 990
Cure Black vzpěra 140	CBSB140		1400	1 990

Vzpěra o délce 1000 mm je součástí stěny. Možnost doobjednat vzpěru o délce 1400 mm.

Doporučené sprchové vaničky a kanálky



LARCA viz str. 81



DIONA viz str. 82



SARA viz str. 83

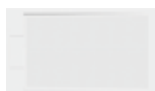

EMA viz str. 85



GALLET viz str. 89



MITIA viz str. 86-87
bílá/šedá/černá



SPRCHOVÉ KANÁLKY viz str. 90

PEVNÁ STĚNA KE STĚNĚ

- pevná orámovaná skleněná zástěna v úpravě matná černá o rozměrech 1200-1400 mm
- stěna je rozdělena na osm stejných oken
- číré bezpečnostní sklo o síle 8 mm
- povrchová úprava Coated Glass zabraňuje usazování vodního kamene a usnadňuje čištění
- rám a profily na vnější straně zástěn v matně černém provedení
- výška 2000 mm
- kolmá vzpěra o délce 1000 mm v matně černé je součástí balení
- vzpěru je možné také objednat za příplatek v délce 1400 mm
- zástěnu je možné instalovat jak na dlažbu tak i na vaničku
- skla je možné polepit designovou fólií ze čtrnácti různých dekorů viz str. 72



DESIGNOVÉ
FÓLIE

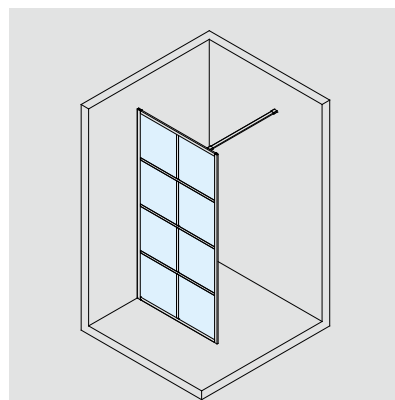

SKLENĚNÁ VÝPLŇ



K TOMUTO VÝROBKU JE MOŽNÉ DOKOUPIT

- sprchové sedátko sklápěcí 325×325 mm viz str. 94
- přípravy pro údržbu viz str. 99

Typ	Kód	Typ skla	Montážní rozměry (v mm)	Cena v Kč
Cure Black ke stěně 120	CB120	ČÍRÉ	1180-1195	12 790
Cure Black ke stěně 140	CB140	ČÍRÉ	1380-1395	13 890
Cure Black vzpěra 140	CBSB140		1400	1 990

Vzpěra o délce 1000 mm je součástí stěny. Možnost doobjednat vzpěru o délce 1400 mm.



Doporučené sprchové vaničky a kanálky



SARA viz str. 83

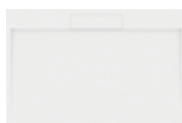

IRENA viz str. 84



MITIA viz str. 87 bílá/šedá/černá

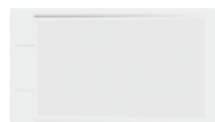

EMA viz str. 85



GALLET viz str. 89

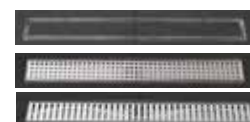

SPRCHOVÉ KANÁLKY viz str. 90

PEVNÁ STĚNA KE STĚNĚ S PŘÍDAVNÝM PANELEM

- pevná skleněná část rozměru 680-695 mm s profilem pro upevnění ke stěně
- instalační rozměr s přídatným panelem CB350: 686-701 mm
- čiré bezpečnostní sklo o síle 8 mm
- povrchová úprava Coated Glass zabraňuje usazování vodního kamene a usnadňuje čištění
- rám a profily na vnější straně zástěn v matně černém provedení
- výška 2000 mm
- kolmá vzpěra o délce 1000 mm v matně černé je součástí balení
- vzpěru lze zkrátit na požadovaný rozměr
- zástěny v šířkách 700 až 1400 mm
- možnost dokoupit vzpěru o délce 1400 mm
- možnost přidání pevného přídatného panelu o šířce 350 mm
- zástěnu je možné instalovat jak na dlažbu tak i na vaničku
- skla je možné polepit designovou fólií ze čtrnácti různých dekorů viz str. 72

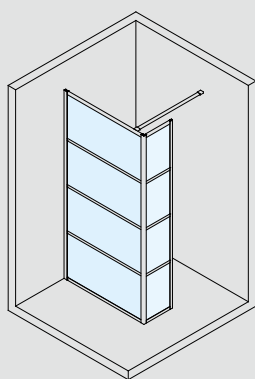
DESIGNOVÉ
FÓLIECOATED
GLASS

SKLENĚNÁ VÝPLŇ



K TOMUTO VÝROBKU JE MOŽNÉ DOKOUPIT

- sprchové sedátko sklopné 325×325 mm viz str. 94
- přípravky pro údržbu viz str. 99

Typ	Kód	Typ skla	Montážní rozměry s přídatným panelem (v mm)	Cena v Kč
Cure Black ke stěně 70+35	CB70+CB350	ČIRÉ	686-701	14 280
Cure Black ke stěně 80+35	CB80+CB350	ČIRÉ	786-801	14 880
Cure Black ke stěně 90+35	CB90+CB350	ČIRÉ	886-901	15 580
Cure Black ke stěně 100+35	CB100+CB350	ČIRÉ	986-1001	16 280
Cure Black ke stěně 110+35	CB110+CB350	ČIRÉ	1086-1101	16 980
Cure Black přídatný panel 35	CB350		350	4 990
Cure Black vzpěra 140	CBSB140		1400	1 990

Vzpěra o délce 1000 mm je součástí stěny. Možnost doobjednat vzpěru o délce 1400 mm.

Doporučené sprchové vaničky a kanálky



LARCA viz str. 81



DIONA viz str. 82



SARA viz str. 83

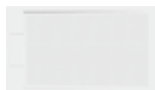

EMA viz str. 85



GALLET viz str. 89

MITIA viz str. 86-87
bílá/sedá/černá

SPRCHOVÉ KANÁLKY viz str. 90

PEVNÁ STĚNA KE STĚNĚ S PŘÍDAVNÝM PANELEM

- pevná skleněná část rozměru 680-695 mm s profilem pro upevnění ke stěně
- instalační rozměr s přídatným panelem CB350: 686-701 mm
- čiré bezpečnostní sklo o síle 8 mm
- povrchová úprava Coated Glass zabraňuje usazování vodního kamene a usnadňuje čištění
- rám a profily na vnější straně zástěn v matně černém provedení
- výška 2000 mm
- kolmá vzpěra o délce 1000 mm v matně černé je součástí balení
- vzpěru lze zkrátit na požadovaný rozměr
- zástěny v šířkách 700 až 1400 mm
- možnost dokoupit vzpěru o délce 1400 mm
- možnost přidání pevného přídatného panelu o šířce 350 mm
- zástěnu je možné instalovat jak na dlažbu tak i na vaničku
- skla je možné polepit designovou fólií ze čtrnácti různých dekorů viz str. 72



DESIGNOVÉ
FÓLIE

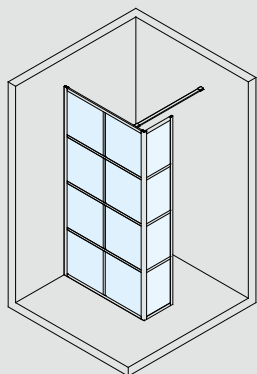

SKLENĚNÁ VÝPLŇ



K TOMUTO VÝROBKU JE MOŽNÉ DOKOUPIT

- sprchové sedátko sklápěcí 325×325 mm viz str. 94
- přípravy pro údržbu viz str. 99

Typ	Kód	Typ skla	Montážní rozměry s přídatným panelem (v mm)	Cena v Kč
Cure Black ke stěně 120+35	CB120+CB350	ČIRÉ	1186-1201	17 780
Cure Black ke stěně 140+35	CB140+CB350	ČIRÉ	1386-1401	18 880
Cure Black přídatný panel 35	CB350		350	4 990
Cure Black vzpěra 140	CBSB140		1400	1 990

Vzpěra o délce 1000 mm je součástí stěny. Možnost doobjednat vzpěru o délce 1400 mm.

Doporučené sprchové vaničky a kanálky



SARA viz str. 83

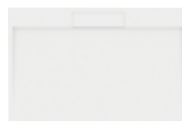

IRENA viz str. 84



MITIA viz str. 87 bílá/šedá/černá

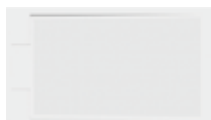

EMA viz str. 85



GALLET viz str. 89

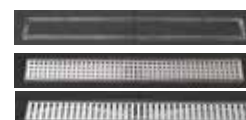

SPRCHOVÉ KANÁLKY viz str. 90

LEGRO



EN 14428:2008



Řada LEGRO je ucelená nabídka moderních sprchových zástěn, které jsou symbolem zdánlivé jednoduchosti s precizním provedením.

Při výrobě je kladen velký důraz na použití kvalitních materiálů a detailní zpracování jednotlivých částí. Celoskleněné zástěny jsou nejen estetické, ale také velmi praktické. Opticky nezmenšují prostor v koupelně, nabízejí široké vstupy a jednoznačně nejsou náročným adeptem na údržbu. Možnost výroby sprchových koutů na míru.

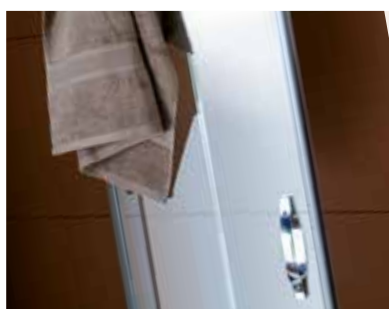

Síla bezpečnostních skel je 8 mm v pevných částech a 6 mm v otočných částech. Výška zástěn je 1 900 mm.



Mosazný pochromovaný pant.



Díky nastavitelnému přístěnnému profilu, který lze upravit až o 20 mm, se snadno vyhnete potížím s nerovností stěn.



Prahová lišta zabraňující rozstříku vody.

MADLA – KE KOUTŮM ZE SÉRIE LEGRO JE MOŽNÉ ZVOLIT Z TĚCHTO MADEL



Standardně
dodávané s výrobkem

v ceně



kód: GM5510

cena: 890 Kč



kód: GM4470

cena: 690 Kč

SKLENĚNÁ VÝPLŇ



ČIRÉ

- čiré zakalené sklo
- síla skla: pevné části 8 mm, otočné 6 mm



- ošetřeno vrstvou COATED GLASS, která zabraňuje usazování vodního kamene viz str. 5

DESIGNOVÁ FÓLIE

sprchové kouty LEGRO je možné polepit designovou fólií ze čtrnácti různých dekorů viz str. 72



DESIGNOVÉ
FÓLIE

SPRCHOVÉ SEDÁTKO SKLOPNÉ 325×325 mm



barva	kód	cena
bílá	GS120W	4 350 Kč
tmavě šedá	GS120G	4 350 Kč

viz str. 94

PŘÍPRAVKY PRO ÚDRŽBU

PRO COMFORT – čistič
500 ml 250 Kč

TOP COMFORT – ochranná vrstva
500 ml 475 Kč

viz str. 99



UMÝVÁTKO, SVÍTIDLA, VANY

VANIČKY, KANÁLKY, SEDÁTKA

DESIGNOVÉ FOLIE

ATYPICKÉ PROVEDENÍ

SPRCHOVÉ KOUTY

ČTVRTKRUH DVEŘE DVOUDÍLNÉ OTOČNÉ S PEVNÝMI STĚNAMI

- přístěnné profily nastavitelné až o 20 mm (řeší nerovnosti stěn)
- dvě vzpěry zajišťující stabilitu koutu
- prahová lišta, magnetické a další těsnění zabraňují rozstříku vody
- radius 550 mm
- síla skel pevných částí je 8 mm, v otočných částech 6 mm
- možnost výroby pevných částí tak, že ze čtvrtkruhového koutu se dá vyrobit atypický čtvrtkruh o rozměru 1000x800 a 1200x900
- sprchový kout je možné polepit designovou fólií ze čtrnácti různých dekorů viz str. 72

UPOZORNĚNÍ! Při montáži zástěny bez vaničky je nutná příprava vyspádované podlahy tak, aby zástěna byla usazena na rovinu mimo vyspádovanou plochu. Montážní rozměry u této varianty je potřeba zmenšit o sílu rámu tzn. o 50 mm.



DESIGNOVÉ
FÓLIE

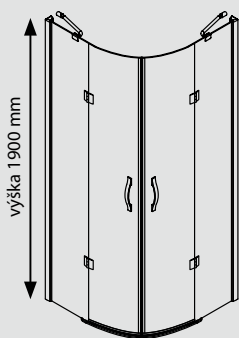

SKLENĚNÁ VÝPLŇ



K TOMUTO VÝROBKU JE MOŽNÉ DOKOUPIT

- sprchové sedátko sklopné 325x325 mm viz str. 94
- přípravky pro údržbu viz str. 99
- madla viz str. 36

Typ	Kód	Typ skla	Montážní rozměry (v mm)	Vstup (v mm)	Cena v Kč
Čtvrtkruhová zástěna - dvoukřídlé dveře 90	GL5590	ČIRÉ	880-900	700	17 990
Čtvrtkruhová zástěna - dvoukřídlé dveře 100	GL5510	ČIRÉ	980-1000	700	19 990



Doporučené sprchové vaničky a kanálky



ARCA viz str. 77



HERA viz str. 78



VIVA viz str. 79



MITIA viz str. 86
bílá/šedá/černá



ERIKA viz str. 88

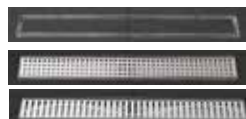

SPRCHOVÉ KANÁLKY viz str. 90

ČTVRTKRUH DVEŘE JEDNODÍLNÉ OTOČNÉ S PEVNÝMI STĚNAMI

- přístěnné profily nastavitelné až o 20 mm (řeší nerovnosti stěn)
- variabilní levé či pravé provedení
- dvě vzpěry zajišťující stabilitu koutu
- prahová lišta, magnetické a další těsnění zabraňují rozstříku vody
- radius 550 mm
- síla skel pevných částí je 8 mm, v otočných částech 6 mm
- možnost výroby pevných částí tak, že ze čtvrtkruhového koutu se dá vyrobit atypický čtvrtkruh o rozměru 1000x800 a 1200x900
- sprchový kout je možné polepit designovou fólií ze čtrnácti různých dekorů viz str. 72

UPOZORNĚNÍ! Při montáži zástěny bez vaničky je nutná příprava vyspádané podlahy tak, aby zástěna byla usazena na rovinu mimo vyspádanou plochu. Montážní rozměry u této varianty je potřeba zmenšit o sílu rámu tzn. o 50 mm.



DESIGNOVÉ
FÓLIE

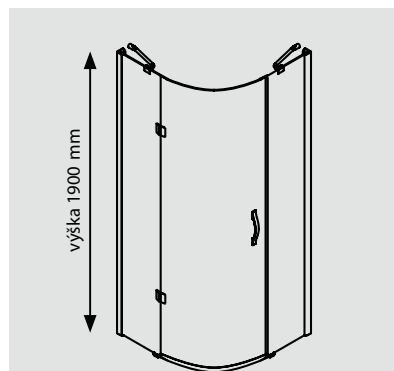

SKLENĚNÁ VÝPLŇ



K TOMUTO VÝROBKU JE MOŽNÉ DOKOUPIT

- sprchové sedátko sklopné 325x325 mm viz str. 94
- přípravky pro údržbu viz str. 99
- madla viz str. 36

Typ	Kód	Typ skla	Montážní rozměry (v mm)	Vstup (v mm)	Cena v Kč
Čtvrtkruhová zástěna jednokřídlá 90	GL6590	ČIRÉ	880-900	690	16 990

Variabilní provedení L/P



Doporučené sprchové vaničky a kanálky



ARCA viz str. 77



HERA viz str. 78



VIVA viz str. 79



MITIA viz str. 86
bílá/šedá/černá



ERIKA viz str. 88

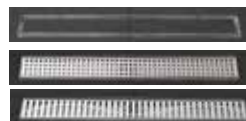

SPRCHOVÉ KANÁLKY viz str. 90

ČTVEREC / OBDÉLNÍK DVEŘE OTOČNÉ S BOČNÍ STĚNOU – PŘÍMÝ VSTUP

- dveře jsou děleny na část otočnou a část pevnou
- variabilní levé či pravé provedení
- přístěnné profily nastavitelné až o 20 mm (řeší nerovnosti stěn)
- prahová lišta, magnetické a další těsnění zabraňují rozstříku vody
- při použití dvou nastavovacích profilů se výrobek rozšíří o 25 mm na každou stranu
- možnost výroby atypického provedení na míru v maximální výšce 2 000 mm
- sprchový kout je možné polepit designovou fólií ze čtrnácti různých dekorů viz str. 72
- možné rozměrové varianty: 90×80, 100×80, 100×90, 110×80, 110×90, 120×80, 120×90, 90x120, 100x120, 110x120, 120x120

UPOZORNĚNÍ! Při montáži zástěny bez vaničky je nutná příprava vyspádané podlahy tak, aby zástěna byla usazena na rovinu mimo vyspádanou plochu. Montážní rozměry u této varianty je potřeba zmenšit o sílu rámu tzn. o 50 mm.



DESIGNOVÉ
FÓLIE



COATED
GLASS

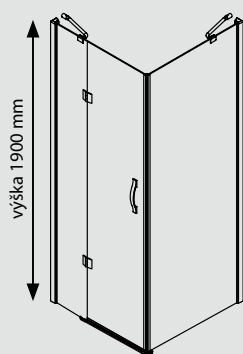

SKLENĚNÁ VÝPLŇ



K TOMUTO VÝROBKU JE MOŽNÉ DOKOUPIT

- sprchové sedátko sklápěcí 325×325 mm viz str. 94
- přípravky pro údržbu viz str. 99
- madla viz str. 36

Typ	Kód	Typ skla	Montážní rozměry (v mm)	Vstup (v mm)	Cena v Kč
Sprchové dveře otočné 90 L/P	GL1190	ČIRÉ	880-900	600	10 990
Sprchové dveře otočné 100 L/P	GL1110	ČIRÉ	980-1000	600	11 490
Sprchové dveře otočné 110 L/P	GL1111	ČIRÉ	1080-1100	600	12 490
Sprchové dveře otočné 120 L/P	GL1112	ČIRÉ	1180-1200	600	13 490
Boční stěna ke dveřím 70 L/P	GL5670	ČIRÉ	680-700	-	7 590
Boční stěna ke dveřím 80 L/P	GL5680	ČIRÉ	780-800	-	7 990
Boční stěna ke dveřím 90 L/P	GL5690	ČIRÉ	880-900	-	8 590
Boční stěna ke dveřím 100 L/P	GL5610	ČIRÉ	980-1000	-	9 290
Boční stěna ke dveřím 120 L/P	GL5612	ČIRÉ	1180-1200	-	9 990
Nastavovací profil o 25 mm	GOL25	-	25		2 290
Vzpěra k boční stěně	GOL120	-	1200		2 590

Variabilní provedení L/P

Součástí bočních stěn jsou vzpěry. U GL5612 je součástí vzpěra GOL120.



Doporučené sprchové vaničky a kanálky



LARCA viz str. 81



DIONA viz str. 82



MITIA čtverec viz str. 86
MITIA obdélník viz str. 87



SARA viz str. 83

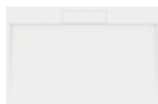

IRENA viz str. 84

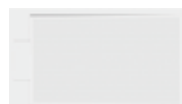

EMA viz str. 85



GALLET viz str. 89

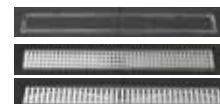

SPRCHOVÉ KANÁLKY viz str. 90

DVEŘE DO NIKY DVEŘE OTOČNÉ

- dveře jsou děleny na část otočnou a část pevnou
- variabilní levé či pravé provedení
- přistěnné profily nastavitelné až o 20 mm (řeší nerovnosti stěn)
- chromová vzpěra zajišťující stabilitu dveří
- prahová lišta, magnetické a další těsnění zabraňují rozstříku vody
- pro rozšíření výrobku lze použít nastavovací profil o šířce 25 mm. Při použití dvou nastavovacích profilů se výrobek rozšíří až o 50 mm
- možnost výroby atypického provedení na míru v maximální výšce 2 000 mm
- sprchový kout je možné polepit designovou fólií ze čtrnácti různých dekorů viz str. 72

UPOZORNĚNÍ! Při montáži zástěny bez vaničky je nutná příprava vyspádované podlahy tak, aby zástěna byla usazena na rovinu mimo vyspádovanou plochu.



DESIGNOVÉ FÓLIE



SKLENĚNÁ VÝPLŇ



K TOMUTO VÝROBKU JE MOŽNÉ DOKOUPIT

- sprchové sedátko sklopné 325×325 mm viz str. 94
- přípravky pro údržbu viz str. 99
- madla viz str. 36

Typ	Kód	Typ skla	Montážní rozměry (v mm)	Vstup (v mm)	Cena v Kč
Dveře otočné 80 L/P	GL1280	ČIRÉ	780-820	500	10 490
Dveře otočné 90 L/P	GL1290	ČIRÉ	880-920	600	11 490
Dveře otočné 100 L/P	GL1210	ČIRÉ	980-1020	600	12 190
Dveře otočné 110 L/P	GL1211	ČIRÉ	1080-1120	600	12 890
Dveře otočné 120 L/P	GL1212	ČIRÉ	1180-1220	600	13 290
Nastavovací profil o 25 mm	GOL25	-	25 mm	-	2 290

Variabilní provedení L/P

Doporučené sprchové vaničky a kanálky



LARCA viz str. 81



DIONA viz str. 82



MITIA čtverec viz str. 86
MITIA obdélník viz str. 87

bílá/sedá/černá



SARA viz str. 83

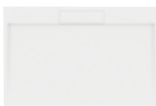

IRENA viz str. 84

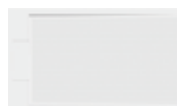

EMA viz str. 85



GALLET viz str. 89

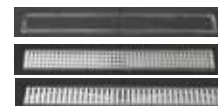

SPRCHOVÉ KANÁLKY viz str. 90

ČTVEREC

DVEŘE OTOČNÉ

- ROHOVÝ VSTUP

- přístěnné profily nastavitelné až o 20 mm (řeší nerovnosti stěn)
- dvě vzpěry zajišťující stabilitu koutu
- prahová lišta, magnetické a další těsnění zabraňují rozstříku vody
- síla skel pevných částí je 8 mm, v otočných částech 6 mm
- při použití dvou nastavovacích profilů se výrobek rozšíří o 25 mm na každou stranu
- možnost výroby atypického provedení na míru v maximální výšce 2 000 mm
- sprchový kout je možné polepit designovou fólií ze čtrnácti různých dekorů viz str. 72

UPOZORNĚNÍ! Při montáži zástěny bez vaničky je nutná příprava vyspádované podlahy tak, aby zástěna byla usazena na rovnu mimo vyspádovanou plochu. Montážní rozměry u této varianty je potřeba zmenšit o sílu rámu tzn. o 50 mm.



DESIGNOVÉ FÓLIE

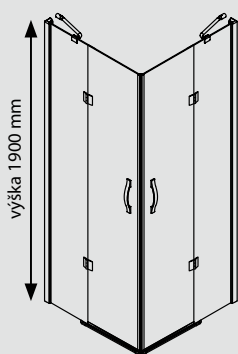

SKLENĚNÁ VÝPLŇ



K TOMUTO VÝROBKU JE MOŽNÉ DOKOUPIT

- sprchové sedátko sklopné 325×325 mm viz str. 94
- přípravky pro údržbu viz str. 99
- madla viz str. 36

Typ	Kód	Typ skla	Montážní rozměry (v mm)	Vstup (v mm)	Cena v Kč
Čtvercová zástěna 90	GL2290	ČIRÉ	880-900	595	17 990
Nastavovací profil o 25 mm	GOL25	-	25 mm	-	2 290



Doporučené sprchové vaničky a kanálky



LARCA viz str. 81



DIONA viz str. 82



MITIA viz str. 86 bílá/sedá/černá



GALLET viz str. 89

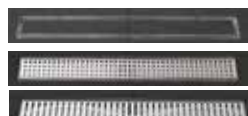

SPRCHOVÉ KANÁLKY viz str. 90



SPRCHOVÉ KOUTY

ATYPICKÉ PROVEDENÍ

DESIGNOVÉ FOLIE

VANIČKY, KANÁLKY, SEDÁTKA

UMÝVÁTKO, SVÍTIDLA, VANY

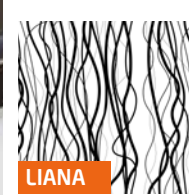

DESIGNOVÉ FÓLIE

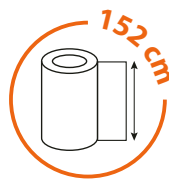

více na str. 72

ONE



EN 14428:2008



Moderní design sprchových zástěn řady One ve spojení s technicky dokonalým zpracováním jsou ideální volbou pro Vaši koupelnu.

Otočné profily se zdvihovým mechanismem umožňují snadné otevírání a maximální šířku vstupu do sprchovacího prostoru. Zároveň zaručují dlouhou životnost i při každodenním používání. Díky zdvihovému mechanismu je možné zástěny instalovat bezprostředně na podlahu, bez použití sprchové vaničky.



Velkou předností těchto zástěn je přizpůsobivost ke stavebním nepřesnostem, a to až o 40 mm.



Chromová vzpěra lze instalovat do sprchového koutu, ale i z vnější strany, ta pak poslouží také jako praktický držák ručníků.



U výrobků řady ONE jsou použita bezpečnostní skla o síle 6 mm. Výška sprchových zástěn je 1900 mm.



Chytře skryté instalační šrouby pod lištou přístěnných profilů jistě potěší každého se smyslem pro detail.

SKLENĚNÁ VÝPLŇ



- čiré zakalené sklo
- síla skla 8 mm



- ošetřeno vrstvou COATED GLASS, která zabraňuje usazování vodního kamene viz str. 5

DESIGNOVÁ FÓLIE

sprchové kouty ONE je možné polepit designovou fólií ze čtrnácti různých dekorů viz str. 72



DESIGNOVÉ FÓLIE

SPRCHOVÉ SEDÁTKO SKLOPNÉ 325×325 mm



barva	kód	cena
bílé	GS120W	4 350 Kč
tmavě šedé	GS120G	4 350 Kč

viz str. 94

MADLA – KE KOUTŮM ZE SÉRIE ONE JE MOŽNÉ ZVOLIT Z TĚCHTO MADEL



Standardně
dodávané s výrobkem
v ceně



kód: GM5510
cena: 890 Kč



kód: GM4470
cena: 690 Kč

PŘÍPRAVKY PRO ÚDRŽBU

PRO COMFORT – čistič 500 ml	250 Kč
TOP COMFORT – ochranná vrstva 500 ml	475 Kč

viz str. 99



SPRCHOVÉ KOUTY

ATYPICKÉ PROVEDENÍ

DESIGNOVÉ FOLIE

VANIČKY, KANÁLKY, SEDÁTKA

UMÝVÁTKO, SVÍTIDLA, VANY



BASIC



DESIGNOVÉ FÓLIE

více na str. 72

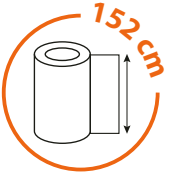

ONE

ČTVRTKRUH

DVOUDÍLNÉ DVEŘE OTOČNÉ S PEVNÝMI STĚNAMI

- leštěný profil s integrovaným zdvihovým mechanismem
- prahová lišta, magnetické a další těsnění zabraňují rozstříku vody
- magnetické těsnění je skryto v hliníkových profílech, které dodávají zástěněm luxusní vzhled
- radius 550 mm
- síla skel 6 mm
- možnost výroby pevných částí tak, že ze čtvrtkruhového koutu se dá vyrobit atypický čtvrtkruh o rozměru 1000x800 a 1200x900
- sprchový kout je možné polepit designovou fólií ze čtrnácti různých dekorů viz str. 72

UPOZORNĚNÍ!

Při montáži zástěny bez vaničky je nutná příprava vyspádané podlahy tak, aby zástěna byla usazena na rovinu mimo vyspádanou plochu. Montážní rozměry u této varianty je potřeba zmenšit o sílu rámu tzn. o 50 mm.



DESIGNOVÉ
FÓLIE



COATED
GLASS

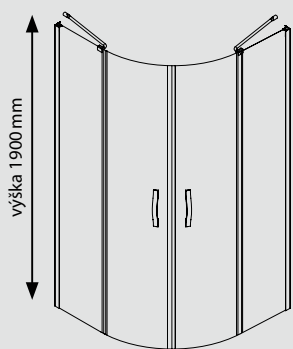

SKLENĚNÁ VÝPLŇ



K TOMUTO VÝROBKU JE MOŽNÉ DOKOUPIT

- sprchové sedátko sklopné 325x325 mm viz str. 94
- přípravky pro údržbu viz str. 99
- madla viz str. 44

Typ	Kód	Typ skla	Montážní rozměry (v mm)	Vstup (v mm)	Cena v Kč
Čtvrtkruhová zástěna 80	GO5880	ČIRÉ	770-790	700	15 990
Čtvrtkruhová zástěna 90	GO5890	ČIRÉ	870-890	700	16 990



Doporučené sprchové vaničky a kanálky



ARCA viz str. 77



HERA viz str. 78



VIVA viz str. 79



MITIA viz str. 86
bílá/šedá/černá



ERIKA viz str. 88

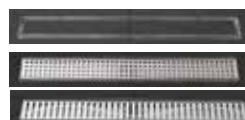

SPRCHOVÉ KANÁLKY viz str. 90

ČTVEREC / OBDÉLNÍK

DVOUDÍLNÉ DVEŘE
OTOČNÉ S PEVNÝMI
STĚNAMI – ROHOVÝ VSTUP

- každá část dveří se objednává samostatně a tím se kout dá složit buď jako čtverec nebo obdélník
- leštěný profil s integrovaným zdvihovým mechanismem
- prahová lišta, magnetické a další těsnění zabraňují rozstříku vody
- síla skel 6 mm
- magnetické těsnění je skryto v hliníkových profilech, které dodávají zástěnám luxusní vzhled
- při použití dvou nastavovacích profilů se výrobek rozšíří o 25 mm na každou stranu
- možnost výroby atypického provedení na míru v maximální výšce 2 000 mm
- sprchový kout je možné polepit designovou fólií ze čtrnácti různých dekorů viz str. 72



DESIGNOVÉ
FÓLIE

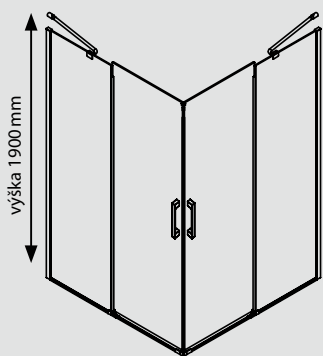

SKLENĚNÁ VÝPLŇ



K TOMUTO VÝROBKU JE MOŽNÉ DOKOUPIT

- sprchové sedátko sklopné 325×325 mm viz str. 94
- přípravky pro údržbu viz str. 99
- madla viz str. 44

Cena uvedená v tabulce je za jednu část – aby vznikl čtverec/obdélník nutno objednat dvě části.

Typ	Kód	Typ skla	Montážní rozměry (v mm)	Vstup (v mm)	Cena v Kč
Dveře otočné s pevnou částí 80 L/P	GO4880	ČIRÉ	770-790	500	9 990
Dveře otočné s pevnou částí 90 L/P	GO4890	ČIRÉ	870-890	500	10 890
Dveře otočné s pevnou částí 100 L/P	GO4810	ČIRÉ	970-990	600	11 990
Dveře otočné s pevnou částí 110 L/P	GO4811	ČIRÉ	1070-1090	600	12 490
Dveře otočné s pevnou částí 120 L/P	GO4812	ČIRÉ	1170-1190	600	12 990
Nastavovací profil o 25 mm	GOL25	-	25	-	2 290

Doporučené sprchové vaničky a kanálky



LARCA viz str. 81



DIONA viz str. 82



MITIA čtverec viz str. 86
MITIA obdélník viz str. 87



bílá/šedá/černá
SARA viz str. 83

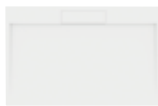

IRENA viz str. 84

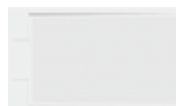

EMA viz str. 85



GALLET viz str. 89

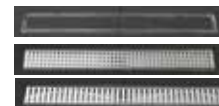

SPRCHOVÉ KANÁLKY viz str. 90

UPOZORNĚNÍ!

Při montáži zástěny bez vaničky je nutná příprava vyspádané podlahy tak, aby zástěna byla usazena na rovinu mimo vyspádanou plochu. Montážní rozměry u této varianty je potřeba zmenšit o sílu rámu tzn. o 50 mm.

ONE

ČTVEREC /
OBDÉLNÍK

DVOUDÍLNÉ DVEŘE
OTOČNÉ S BOČNÍ STĚNOU
– PŘÍMÝ VSTUP

- leštěný profil s integrovaným zdvihovým mechanismem
- prahová lišta, magnetické a další těsnění zabraňují rozstříku vody
- magnetické těsnění je skryto v hliníkových profilech, které dodávají zástěnám luxusní vzhled
- síla všech skel je 6 mm
- při použití dvou nastavovacích profilů se výrobek rozšíří o 25 mm na každou stranu
- možnost výroby atypického provedení na míru v maximální výšce 2 000 mm
- sprchový kout je možné polepit designovou fólií ze čtrnácti různých dekorů viz str. 72

UPOZORNĚNÍ!

Při montáži zástěny bez vaničky je nutná příprava vyspádované podlahy tak, aby zástěna byla usazena na rovinu mimo vyspádovanou plochu. Montážní rozměry u této varianty je potřeba zmenšit o sílu rámu tzn. o 50 mm.



DESIGNOVÉ
FÓLIE

COATED
GLASS

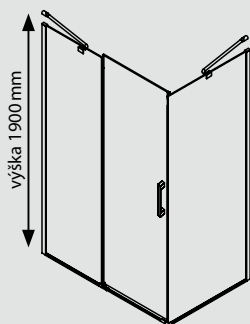

SKLENĚNÁ VÝPLŇ

K TOMUTO VÝROBKU
JE MOŽNÉ DOKOUPIT

- sprchové sedátko sklápěcí 325x325 mm viz str. 94
- přípravky pro údržbu viz str. 99
- madla viz str. 44

Typ	Kód	Typ skla	Montážní rozměry (v mm)	Vstup (v mm)	Cena v Kč
DVEŘE OTOČNÉ					
Dveře 80 L/P	GO4880	ČIRÉ	770-790	500	9 990
Dveře 90 L/P	GO4890	ČIRÉ	870-890	500	10 890
Dveře 100 L/P	GO4810	ČIRÉ	970-990	600	11 990
Dveře 110 L/P	GO4811	ČIRÉ	1070-1090	600	12 490
Dveře 120 L/P	GO4812	ČIRÉ	1170-1190	600	12 990
BOČNÍ STĚNA					
Boční stěna 70 L/P	GO3570	ČIRÉ	670-690	–	5 990
Boční stěna 75 L/P	GO3575	ČIRÉ	720-740	–	6 590
Boční stěna 80 L/P	GO3580	ČIRÉ	770-790	–	6 890
Boční stěna 90 L/P	GO3590	ČIRÉ	870-890	–	7 290
Boční stěna 100 L/P	GO3510	ČIRÉ	970-990	–	7 690
Boční stěna 120 L/P	GO3512	ČIRÉ	1170-1190	–	9 790
Nastavovací profil o 25 mm	GOL25	–	25		2 290
Vzpěra k boční stěně	GOL120	–	1200		2 590

Variabilní provedení L/P

Součástí bočních stěn jsou vzpěry. U GO3512 je součástí vzpěra GOL120.



Doporučené sprchové vaničky a kanálky



LARCA viz str. 81



DIONA viz str. 82



MITIA čtverec viz str. 86
MITIA obdélník viz str. 87



SARA viz str. 83



IRENA viz str. 84



EMA viz str. 85



GALLET viz str. 89

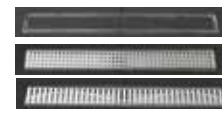

SPRCHOVÉ KANÁLKY viz str. 90

ČTVEREC / OBDÉLNÍK

JEDNODÍLNÉ DVEŘE
OTOČNÉ S BOČNÍ STĚNOU
– PŘÍMÝ VSTUP

- leštěný profil s integrovaným zdvihovým mechanismem
- prahová lišta, magnetické a další těsnění zabraňují rozstříku vody
- magnetické těsnění je skryto v hliníkových proflech, které dodávají zástěněm luxusní vzhled
- síla všech skel je 6 mm
- při použití dvou nastavovacích profilů se výrobek rozšíří o 25 mm na každou stranu
- možnost výroby atypického provedení na míru v maximální výšce 2 000 mm
- sprchový kout je možné polepit designovou fólií ze čtrnácti různých dekorů viz str. 72

UPOZORNĚNÍ!

Při montáži zástěny bez vaničky je nutná příprava vyspádané podlahy tak, aby zástěna byla usazena na rovinu mimo vyspádanou plochu. Montážní rozměry u této varianty je potřeba zmenšit o sílu rámu tzn. o 50 mm.



DESIGNOVÉ
FÓLIE

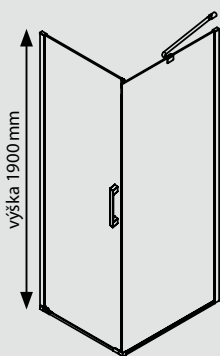

SKLENĚNÁ VÝPLŇ



K TOMUTO VÝROBKU JE MOŽNÉ DOKOUPIT

- sprchové sedátko sklopné 325×325 mm viz str. 94
- přípravy pro údržbu viz str. 99
- madla viz str. 44

Typ	Kód	Typ skla	Montážní rozměry (v mm)	Vstup (v mm)	Cena v Kč
DVEŘE OTOČNÉ					
Dveře 90 L/P	GO4990	ČIRÉ	870-890	780	10490
Dveře 100 L/P	GO4910	ČIRÉ	970-990	880	10990
BOČNÍ STĚNA					
Boční stěna 70 L/P	GO3570	ČIRÉ	670-690	-	5 990
Boční stěna 75 L/P	GO3575	ČIRÉ	720-740	-	6 590
Boční stěna 80 L/P	GO3580	ČIRÉ	770-790	-	6 890
Boční stěna 90 L/P	GO3590	ČIRÉ	870-890	-	7 290
Boční stěna 100 L/P	GO3510	ČIRÉ	970-990	-	7 690
Boční stěna 120 L/P	GO3512	ČIRÉ	1170-1190	-	9 790
Nastavovací profil o 25 mm	GOL25	-	25		2 290
Vzpěra k boční stěně	GOL120	-	1200		2 590

Variabilní provedení L/P

Součástí bočních stěn jsou vzpěry. U GO3512 je součástí vzpěra GOL120.



Doporučené sprchové vaničky a kanálky



LARCA viz str. 81



DIONA viz str. 82



MITIA čtverec viz str. 86
MITIA obdélník viz str. 87

bílá/šedá/černá



SARA viz str. 83

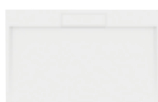

IRENA viz str. 84

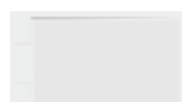

EMA viz str. 85

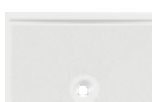

GALLET viz str. 89

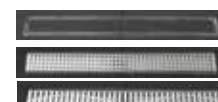

SPRCHOVÉ KANÁLKY viz str. 90

DVEŘE DO NIKY

DVEŘE JEDNODÍLNÉ OTOČNÉ

- levé či pravé otevírání
- leštěný profil s integrovaným zdvihovým mechanismem
- prahová lišta, magnetické těsnění zabraňují rozstříku vody
- magnetické těsnění je skryto v hliníkových profilech, které dodávají zástěněm luxusní vzhled
- možnost výroby sprchových koutů na míru v čirém dekoru skla
- pro rozšíření výrobku lze použít nastavovací profil o šířce 25 mm. Při použití dvou nastavovacích profilů se výrobek rozšíří až o 50 mm
- možnost výroby atypického provedení na míru v maximální výšce 2 000 mm
- sprchové dveře je možné polepit designovou fólií ze čtrnácti různých dekorů viz str. 72

UPOZORNĚNÍ!

Při montáži zástěny bez vaničky je nutná příprava vypádané podlahy tak, aby zástěna byla usazena na rovinu mimo vypádanou plochu.



DESIGNOVÉ
FÓLIE

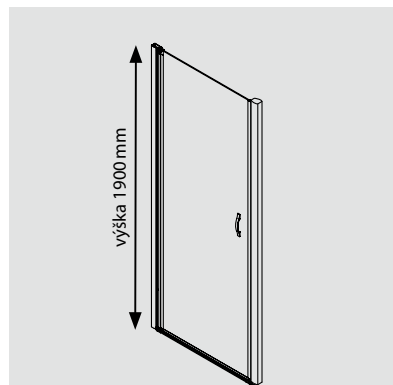

SKLENĚNÁ VÝPLŇ



K TOMUTO VÝROBKU JE MOŽNÉ DOKOUPIT

- sprchové sedátko sklápěcí 325x325 mm viz str. 94
- přípravky pro údržbu viz str. 99
- madla viz str. 44

Typ	Kód	Typ skla	Montážní rozměry (v mm)	Vstup (v mm)	Cena v Kč
Dveře do niky 80 L/P	GO4480D	ČIRÉ	785-825	670	10 490
Dveře do niky 90 L/P	GO4490D	ČIRÉ	885-925	770	11 190
Dveře do niky 100 L/P	GO4410D	ČIRÉ	985-1025	870	11 990
Nastavovací profil o 25 mm	GOL25	-	25	-	2 290

Variabilní provedení L/P



Doporučené sprchové vaničky a kanálky



LARCA viz str. 81



DIONA viz str. 82



MITIA viz str. 86 bílá/šedá/černá



SARA viz str. 83



GALLET viz str. 89

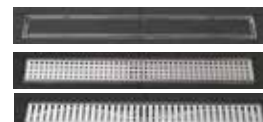

SPRCHOVÉ KANÁLKY viz str. 90



SPRCHOVÉ KOUTY

ATYPICKÉ PROVEDENÍ

DESIGNOVÉ FOLIE

VANIČKY, KANÁLKY, SEDÁTKA

UMÝVÁTKO, SVÍTIDLA, VANY

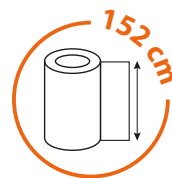

DVEŘE DO NIKY

DVOUDÍLNÉ DVEŘE OTOČNÉ S PEVNOU ČÁSTÍ

- variabilní levé či pravé provedení
- leštěný profil s integrovaným zdvihovým mechanismem
- prahová lišta, magnetické a další těsnění zabraňují rozstříku vody
- magnetické těsnění je skryto v hliníkových profilech, které dodávají zástěnám luxusní vzhled
- síla všech skel je 6 mm
- pro rozšíření výrobku lze použít nastavovací profil o šířce 25 mm. Při použití dvou nastavovacích profilů se výrobek rozšíří až o 50 mm.
- možnost výroby atypického provedení na míru v maximální výšce 2 000 mm
- sprchové dveře je možné polepit designovou fólií ze čtrnácti různých dekorů viz str. 72

UPOZORNĚNÍ!

Při montáži zástěny bez vaničky je nutná příprava vyspádané podlahy tak, aby zástěna byla usazena na rovinnou mimo vyspádanou plochu.



DESIGNOVÉ
FÓLIE

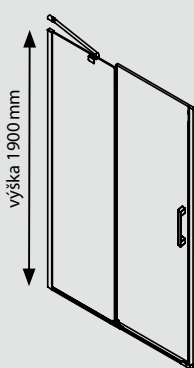

SKLENĚNÁ VÝPLŇ



K TOMUTO VÝROBKU JE MOŽNÉ DOKOUPIT

- sprchové sedátko sklopné 325×325 mm viz str. 94
- přípravky pro údržbu viz str. 99
- madla viz str. 44

Typ	Kód	Typ skla	Montážní rozměry (v mm)	Vstup (v mm)	Cena v Kč
Dveře do niky 110	GO4411D	ČIRÉ	1085-1125	600	12 990
Dveře do niky 120	GO4412D	ČIRÉ	1185-1225	600	13 990
Dveře do niky 130	GO4413D	ČIRÉ	1285-1325	600	14 990
Dveře do niky 140	GO4414D	ČIRÉ	1385-1425	600	15 990
Nastavovací profil o 25 mm	GOL25	-	25	-	2 290

Variabilní provedení L/P

Doporučené sprchové vaničky a kanálky



LARCA viz str. 81



DIONA viz str. 82



SARA viz str. 83

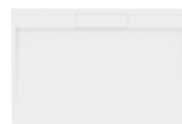

IRENA viz str. 84

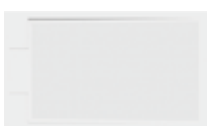

EMA viz str. 85



MITIA viz str. 87 bílá/sedá/černá



GALLET viz str. 89

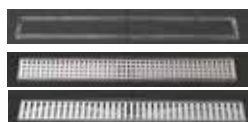

SPRCHOVÉ KANÁLKY viz str. 90

DVEŘE DO NIKY

DVOUDÍLNÉ DVEŘE OTOČNÉ SKLÁDACÍ

- dveře se skládají na jednu stranu
- dveře se dají otevřít i složit dovnitř koutu i vně
- tento model díky skládacím dveřím umožňuje využití maximální šířky vstupu
- TOP v zalamovacích dveřích – líbivé a spolehlivé
- síla skel dveří 6 mm
- pro rozšíření výrobku lze použít nastavovací profil o šířce 25 mm. Při použití dvou nastavovacích profilů se výrobek rozšíří až o 50 mm
- možnost výroby atypického provedení na míru v maximální výšce 2 000 mm
- sprchové dveře je možné polepit designovou fólií ze čtrnácti různých dekorů viz str. 72

UPOZORNĚNÍ!

Při montáži zástěny bez vaničky je nutná příprava vyspádané podlahy tak, aby zástěna byla usazena na rovinnu mimo vyspádanou plochu.



DESIGNOVÉ
FÓLIE

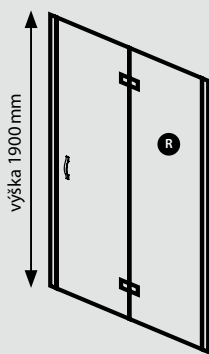

výška 1900 mm

SKLENĚNÁ VÝPLŇ



ČIRÉ

K TOMUTO VÝROBKU JE MOŽNÉ DOKOUPIT

- sprchové sedátko sklopné 325×325 mm viz str. 94
- přípravy pro údržbu viz str. 99
- madla viz str. 44

Typ	Kód	Typ skla	Montážní rozměry (v mm)	Vstup (v mm)	Cena v Kč
Dveře skládací 90 R	GO7990R	ČIRÉ	880-915	760	15 990
Dveře skládací 90 L	GO7290L	ČIRÉ	880-915	760	15 990
Nastavovací profil o 25 mm	GOL25	-	25	-	2 290

Ⓛ – levé provedení, Ⓜ – pravé provedení



Doporučené sprchové vaničky a kanálky



LARCA viz str. 81



DIONA viz str. 82



MITIA viz str. 86 bílá/sedá/černá



SARA viz str. 83



GALLET viz str. 89

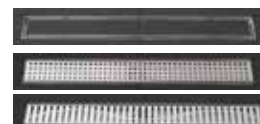

SPRCHOVÉ KANÁLKY viz str. 90

DVEŘE DO NIKY

DVOUKŘÍDLÉ DVEŘE OTOČNÉ

- dveře se otevírají ven i dovnitř
- při otevření dveří je umožněn maximální vstup
- leštěné profily s integrovaným zdvihovým mechanismem
- prahová lišta a magnetické těsnění zabraňuje rozstříku vody
- magnetické těsnění je skryto v hliníkových profilech, které dodávají zástěnám luxusní vzhled
- síla skel 6 mm
- pro rozšíření výrobku lze použít nastavovací profil o šířce 25 mm. Při použití dvou nastavovacích profilů se výrobek rozšíří až o 50 mm
- možnost výroby atypického provedení na míru v maximální výšce 2 000 mm (pouze v čirém skle)
- sprchové dveře je možné polepit designovou fólií ze čtrnácti různých dekorů viz str. 72



DESIGNOVÉ
FÓLIE

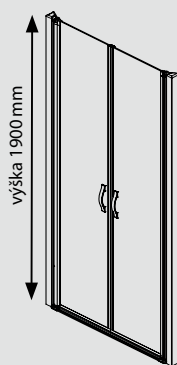

SKLENĚNÁ VÝPLŇ



K TOMUTO VÝROBKU JE MOŽNÉ DOKOUPIT

- sprchové sedátko sklápěcí 325×325 mm viz str. 94
- přípravky pro údržbu viz str. 99
- madla viz str. 44

Typ	Kód	Typ skla	Montážní rozměry (v mm)	Vstup (v mm)	Cena v Kč
Dveře do niky křídlové 80	GO2880	ČIRÉ	780-820	650	11 590
Dveře do niky křídlové 90	GO2890	ČIRÉ	880-920	750	11 990
Dveře do niky křídlové 100	GO2810	ČIRÉ	980-1020	850	12 490
Dveře do niky křídlové 110	GO2811	ČIRÉ	1080-1120	950	12 990
Dveře do niky křídlové 120	GO2812	ČIRÉ	1180-1220	1050	13 490
Nastavovací profil o 25 mm	GOL25	-	25	-	2 290

Doporučené sprchové vaničky a kanálky



LARCA viz str. 81



DIONA viz str. 82



SARA viz str. 83

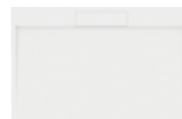

IRENA viz str. 84

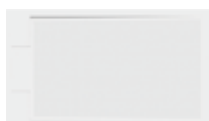

EMA viz str. 85



MITIA viz str. 87 bílá/sedá/černá



GALLET viz str. 89

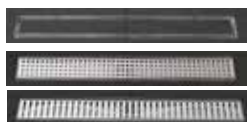

SPRCHOVÉ KANÁLKY viz str. 90

SPRCHOVÝ KOUT PRO UMÍSTĚNÍ VEDLE VANY

JEDNODÍLNÉ DVEŘE OTOČNÉ S BOČNÍ STĚNOU

- variabilní levé či pravé provedení
- leštěný profil s integrovaným zdvihovým mechanismem
- prahová lišta, magnetické a další těsnění zabraňují rozstříku vody
- síla skel dveří a boční stěny 6 mm
- možnost výroby atypického provedení na míru v maximální výšce 2 000 mm (pouze v čirém skle)
- sprchový kout je možné polepit designovou fólií ze čtrnácti různých dekorů viz str. 72



DESIGNOVÉ FÓLIE

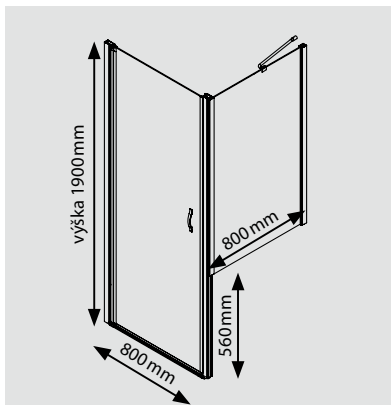

SKLENĚNÁ VÝPLŇ



K TOMUTO VÝROBKU JE MOŽNÉ DOKOUPIT

- sprchové sedátko sklopné 325×325 mm viz str. 94
- přípravky pro údržbu viz str. 99
- madla viz str. 44

Typ	Kód	Typ skla	Montážní rozměry (v mm)	Vstup (v mm)	Cena v Kč
ZÁSTĚNA ODDĚLUJÍCÍ SPRCHOVÝ KOUT A VANU					
Dveře 80 + zkrácená boční stěna 80	GO3780	ČIRÉ	780-800	650	17 990



Doporučené sprchové vaničky a kanálky



LARCA viz str. 81



GALLET viz str. 89

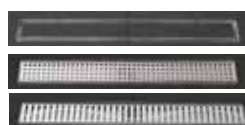

SPRCHOVÉ KANÁLKY viz str. 90

VANOVÁ ZÁSTĚNA JEDNODÍLNÁ

- variabilní levé či pravé provedení
- leštěné profily s integrovaným zdvihovým mechanismem
- vanovou zástěnu lze sklopit na obě strany ke stěně
- ve spodní části je těsnění, které zabraňuje rozstříku vody
- síla skel 6 mm
- možnost výroby atypického provedení na míru
- vanovou zástěnu je možné polepit designovou fólií ze čtrnácti různých dekorů viz str. 72



DESIGNOVÉ
FÓLIE

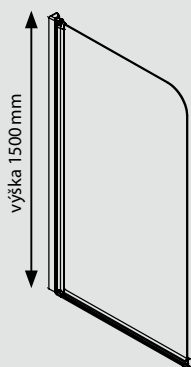

SKLENĚNÁ VÝPLŇ



K TOMUTO VÝROBKU JE MOŽNÉ DOKOUPIT

- přípravky pro údržbu viz str. 99



Typ	Kód	Typ skla	Šířka (v mm)	Cena v Kč
Vanová zástěna jednodílná 65	GO1165	ČIRÉ	650	5 990
Vanová zástěna jednodílná 75	GO1175	ČIRÉ	750	6 490

Variabilní provedení L/P

VANOVÁ ZÁSTĚNA DVOUDÍLNÁ

- variabilní levé či pravé provedení
- leštěné profily s integrovaným zdvihovým mechanismem
- obě části vanové zástěny lze sklopit ke stěně na obě strany
- ve spodní části je těsnění, které zabraňuje rozstříku vody
- síla skel 6 mm
- možnost výroby atypického provedení na míru
- vanovou zástěnu je možné polepit designovou fólií ze čtrnácti různých dekorů viz str. 72



DESIGNOVÉ
FÓLIE



COATED
GLASS

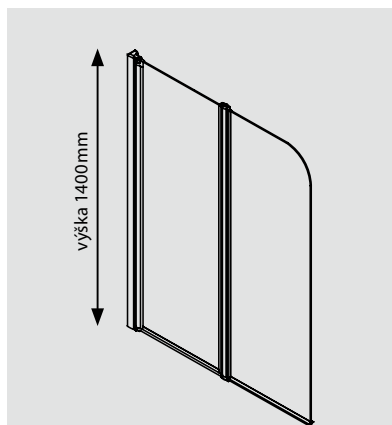

SKLENĚNÁ VÝPLŇ



ČIRÉ

K TOMUTO VÝROBKU JE MOŽNÉ DOKOUPIT

- přípravy pro údržbu viz str. 99



Typ	Kód	Typ skla	Šířka (v mm)	Cena v Kč
Vanová zástěna dvoudílná 90	GO1190	ČIRÉ	900	7 990

Variabilní provedení L/P

SIGMA SIMPLY



EN 14428:2015



Nová řada s názvem SIGMA SIMPLY navazuje na ucelenou řadu sprchových zástěn rámového provedení. Tato řada je technicky a designově jiná než byla původní řada Sigma. Nově jsou zařazeny také některé sprchové kouty v černém matném provedení pojmenované jako SIGMA SIMPLY BLACK.

Hliníkové profily nejsou již tak masivní, jsou hranaté což odpovídá posledním módním trendům, takže zástěny působí více vzdušněji. Největší důraz při vývoji této nové řady byl kladen na zjednodušení montáže těchto sprchových koutů a montáž již bez problémů zvládne jedna osoba. Spojení svislých a vodorovných profilů se již neprovádí šroubováním, ale vodorovné profily jsou opatřeny plastovým zámkem a profil se zacvakne ze shora do přístěnného profilu a tím je kout sestaven. Zástěna po instalaci se již nefixuje šroubky z vnitřní části, jako bylo zvykem u staré verze, ale fixuje se ze shora zástěny jedním fixačním šroubkem. Tímto systémem montáží se ušetří čas při kompletaci a montáž je velmi snadná a jednoduchá. Také systém spojení boční stěny s dveřmi byl vylepšen a u dveří si může zákazník zvolit možnost otevírání posuvných dveří buď ke skleněné stěně nebo ke stěně vyzděné. Taktéž se nově může použít varianta montáže koutu na rovnou stěnu to znamená „U“ provedení při použití dvou pevných bočních stěn. Další úsporou času je, že pojezdy jsou na posuvných částech již namontovány. Pojezdy jsou zdvojené ložiskové pro lehký chod a spodní pojezdy mají odklopný systém CLIP CLEAN pro snadné čištění nepřístupných míst. Další novinkou v řadě SIGMA SIMPLY je, že skla jsou standardně již z výroby opatřena ochrannou vrstvou COATED GLASS. Síla použitých skel je 6 mm.

U SIGMY SIMPLY BLACK v černém matu jsou v nabídce čtvrtkruhové kouty a dveře s rohovým vstupem ze kterých se dá sestavit čtvercové nebo obdélníkové provedení.



Zdvojené ložiskové pojezdy pro bezproblémový chod, spodní výklopné pro lepší přístup při čištění.



Pojezdy jsou na sklech již namontovány z výroby, zkrátí čas instalace.



Stěnový profil poskytuje nastavitelnost až 20 mm pro vyrovnání nerovností. Snadná fixace zástěny ke stěnovému profilu pouze jedním vrutem zajišťuje dostatečnou stabilitu.



U pivotových dveří je sklo uchyceno v otočném pivotovém pantu.

MADLA – ke koutům ze série SIGMA SIMPLY je možné zvolit z těchto model



Standardně
dodávané s výrobkem
v ceně



kód: GM5510
cena: 890 Kč



kód: GM4470
cena: 690 Kč

SKLENĚNÁ VÝPLŇ



- možnost výběru ze dvou skleněných výplní:
ČIRÉ – transparentní sklo
BRICK – dekorové neprůhledné sklo
- síla skla 6 mm



- ošetřeno vrstvou COATED GLASS, která zabraňuje usazování vodního kamene viz str. 5

DESIGNOVÁ FÓLIE

sprchové kouty SIGMA je možné polepit designovou fólií ze čtrnácti různých dekorů viz str. 72



DESIGNOVÉ
FÓLIE

SPRCHOVÉ SEDÁTKO SKLOPNÉ 325x325 mm



barva	kód	cena
bílé	GS120W	4 350 Kč
tmavě šedé	GS120G	4 350 Kč

viz strana str. 94

PŘÍPRAVKY PRO ÚDRŽBU

PRO COMFORT – čistič 500 ml	250 Kč
TOP COMFORT – ochranná vrstva 500 ml	475 Kč

viz strana str. 99



SPRCHOVÉ KOUTY

ATYPICKÉ PROVEDENÍ

DESIGNOVÉ FOLIE

VANIČKY, KANÁLKY, SEDÁTKA

UMÝVÁTKO, SVÍTIDLA, VANY

novinka

SIGMA SIMPLY BLACK

ČTVRTKRUH DVOUDÍLNÉ DVEŘE POSUVNÉ

- horní zdvojená ložiska pro bezproblémový chod dveří
- spodní odklopný systém CLIP CLEAN pro snadnou údržbu míst jinak těžko dostupných
- vodorovný profil je opatřen plastovým zámekem
- spojení se svislým profilem se provede jednoduchým zasunutím do profilu.
- radius 550 mm
- síla skel je 6 mm a jsou standardně již z výroby opatřena ochrannou vrstvou COATED GLASS
- sprchový kout v čírem provedení je možné polepit designovou folií ze čtrnácti různých dekorů viz str. 72

UPOZORNĚNÍ! Při montáži zástěny bez vaničky je nutná příprava vyspádované podlahy tak, aby zástěna byla usazena na rovinu mimo vyspádovanou plochu. Montážní rozměry u této varianty je potřeba zmenšit o sílu rámu tzn. o 20 mm.



DESIGNOVÉ
FOLIE



Typ	Kód	Typ skla	Montážní rozměry (v mm)	Vstup (v mm)	Cena v Kč
Čtvrtkruhová zástěna 80	GS5580B	ČIRÉ	780-800	437	12 490
Čtvrtkruhová zástěna 90	GS5590B	ČIRÉ	880-900	577	12 990
Čtvrtkruhová zástěna 100	GS5510B	ČIRÉ	980-1000	577	13 690
Rozšiřovací profil 25 mm	GS6525B	-	-	-	1 290

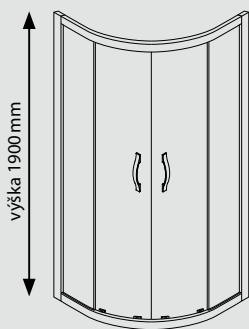

SKLENĚNÁ VÝPLŇ



K TOMUTO VÝROBKU JE MOŽNÉ DOKOUPIT

- sprchové sedátko sklopné 325×325 mm ze str. 94
- přípravky pro údržbu ze str. 99

Doporučené sprchové vaničky a kanálky



VIVA viz str. 79



ARCA viz str. 77



HERA viz str. 78



MITIA viz str. 86
bílá/sedá/černá



ERIKA viz str. 88

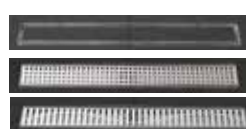

SPRCHOVÉ KANÁLKY viz str. 90

ČTVRTKRUH ATYPICKÝ DVOUDÍLNÉ DVEŘE POSUVNÉ

- horní zdvojená ložiska pro bezproblémový chod dveří
- spodní odklopný systém CLIP CLEAN pro snadnou údržbu míst jinak těžko dostupných
- vodorovný profil je opatřen plastovým zámekem
- spojení se svislým profilem se provede jednoduchým zasunutím do profilu.
- radius 550 mm
- síla skel je 6 mm a jsou standardně již z výroby opatřena ochrannou vrstvou COATED GLASS
- sprchový kout v čirém provedení je možné polepit designovou fólií ze čtrnácti různých dekorů viz str. 72

UPOZORNĚNÍ! Při montáži zástěny bez vaničky je nutná příprava vyspádané podlahy tak, aby zástěna byla usazena na rovinu mimo vyspádanou plochu. Montážní rozměry u této varianty je potřeba zmenšit o sílu rámu tzn. o 20 mm.



DESIGNOVÉ
FÓLIE



COATED
GLASS



novinka

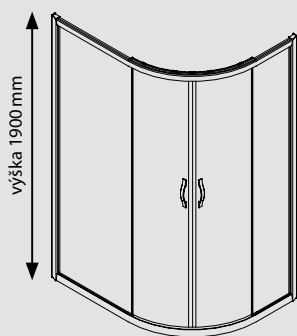

výška 1900 mm

SKLENĚNÁ VÝPLŇ



ČIRÉ

K TOMUTO VÝROBKU JE MOŽNÉ DOKOUPIT

- sprchové sedátko sklopné 325×325 mm ze str. 94
- přípravy pro údržbu ze str. 99

Typ	Kód	Typ skla	Montážní rozměry (v mm)	Vstup (v mm)	Cena v Kč
Čtvrtkruhová zástěna 100/80	GS1080B	ČIRÉ	990x790 ±10	509	13 590
Čtvrtkruhová zástěna 120/90	GS1290B	ČIRÉ	1190x890 ±10	576	14 190
Rozšiřovací profil 25 mm	GS6525B	-	-	-	1 290

Variabilní provedení L/P



Doporučené sprchové vaničky a kanálky



RIVA viz str. 80

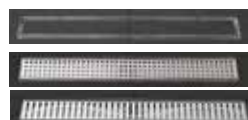

SPRCHOVÉ KANÁLKY viz str. 90

SIGMA SIMPLY BLACK

ČTVEREC / OBDÉLNÍK

DVEŘE POSUVNÉ - ROHOVÝ VSTUP

- horní zdvojená ložiska pro bezproblémový chod dveří
- spodní odklopný systém CLIP CLEAN pro snadnou údržbu míst jinak těžko dostupných
- vodorovný profil je opatřen plastovým zámkem. Spojení se svislým profilem se provede jednoduchým zasunutím do profilu.
- každá část se objednává zvlášť, takže se dá složit jako čtverec nebo obdélník, také je možné objednat jednu část v čirém provedení a druhou část v dekorovém skle Brick
- k provedení čtverec/obdélník lze instalovat i boční stěnu za řady SIGMA SIMPLY
- síla skel je 6 mm a jsou standardně již z výroby opatřena ochrannou vrstvou COATED GLASS
- sprchový kout v čirém provedení je možné polepit designovou folií ze čtrnácti různých dekorů viz str. 72

UPOZORNĚNÍ! Při montáži zástěny bez vaničky je nutná příprava vypádané podlahy tak, aby zástěna byla usazena na rovinu mimo vypádanou plochu. Montážní rozměry u této varianty je potřeba zmenšit o sílu rámu tzn. o 20 mm.



DESIGNOVÉ
FÓLIE

COATED
GLASS

novinka

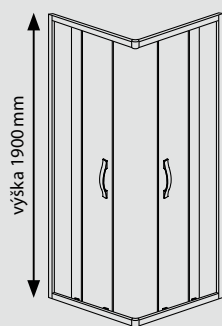

SKLENĚNÁ VÝPLŇ



K TOMUTO VÝROBKU JE MOŽNÉ DOKOUPIT

- sprchové sedátko sklopné 325x325 mm ze str. 94
- přípravky pro údržbu ze str. 99

Cena uvedená v tabulce je za jednu část – aby vznikl čtverec/obdélník nutno objednat dvě části.

Typ	Kód	Typ skla	Montážní rozměry (v mm)	Vstup (v mm)	Cena v Kč
Dveře posuvné 80	GS2180B	ČIRÉ	780-800	432	7 390
Dveře posuvné 90	GS2190B	ČIRÉ	880-900	503	7 690
Dveře posuvné 90	GS2110B	ČIRÉ	980-1000	574	7 990
Rozšiřovací profil 25 mm	GS6525B	-	-	-	1 290

Doporučené sprchové vaničky a kanálky



LARCA viz str. 81



DIONA viz str. 82



SARA viz str. 83



MITIA čtverec viz str. 86 bílá/sedá/černá



GALLET viz str. 89

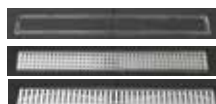

SPRCHOVÉ KANÁLKY viz str. 90



CELEST



DESIGNOVÉ FÓLIE

více na str. 72

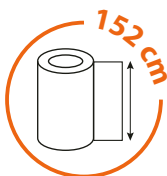

152 cm

novinka

ČTVRTKRUH DVOUDÍLNÉ DVEŘE POSUVNÉ

- horní zdvojená ložiska pro bezproblémový chod dveří
- spodní odklopný systém CLIP CLEAN pro snadnou údržbu míst jinak těžko dostupných
- vodorovný profil je opatřen plastovým zámekem
- spojení se svislým profilem se provede jednoduchým zasunutím do profilu.
- radius 550 mm
- síla skel je 6 mm a jsou standardně již z výroby opatřena ochrannou vrstvou COATED GLASS
- sprchový kout v čirém provedení je možné polepit designovou folií ze čtrnácti různých dekorů viz str. 72

UPOZORNĚNÍ! Při montáži zástěny bez vaničky je nutná příprava vyspádané podlahy tak, aby zástěna byla usazena na rovinu mimo vyspádanou plochu. Montážní rozměry u této varianty je potřeba zmenšit o sílu rámu tzn. o 20 mm.



DESIGNOVÉ
FÓLIE



COATED
GLASS

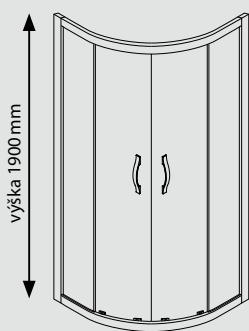

SKLENĚNÁ VÝPLŇ



K TOMUTO VÝROBKU JE MOŽNÉ DOKOUPIT

- sprchové sedátko sklopné 325×325 mm ze str. 94
- přípravky pro údržbu ze str. 99
- madla viz str. 58

Typ	Kód	Typ skla	Montážní rozměry (v mm)	Vstup (v mm)	Cena v Kč
Čtvrtkruhová zástěna 80	GS5580	ČIRÉ	780-800	437	10 990
Čtvrtkruhová zástěna 80	GS6580	BRICK	780-800	437	12 490
Čtvrtkruhová zástěna 90	GS5590	ČIRÉ	880-900	577	11 490
Čtvrtkruhová zástěna 90	GS6590	BRICK	880-900	577	13 190
Čtvrtkruhová zástěna 100	GS5510	ČIRÉ	980-1000	577	11 990
Rozšiřovací profil 25 mm	GS6525	-	-	-	990

Doporučené sprchové vaničky a kanálky



VIVA viz str. 79



ARCA viz str. 77



HERA viz str. 78



MITIA viz str. 86
bílá/šedá/černá



ERIKA viz str. 88

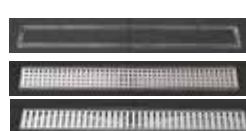

SPRCHOVÉ KANÁLKY viz str. 90

ČTVRTKRUH ATYPICKÝ DVOUDÍLNÉ DVEŘE POSUVNÉ

- horní zdvojená ložiska pro bezproblémový chod dveří
- spodní odklopný systém CLIP CLEAN pro snadnou údržbu míst jinak těžko dostupných
- vodorovný profil je opatřen plastovým zámek. Spojení se svislým profilem se provede jednoduchým zasunutím do profilu.
- radius 550 mm
- síla skel je 6 mm a jsou standardně již z výroby opatřena ochrannou vrstvou COATED GLASS
- sprchový kout v čirém provedení je možné polepit designovou fólií ze čtrnácti různých dekorů viz str. 72

UPOZORNĚNÍ! Při montáži zástěny bez vaničky je nutná příprava vyspádané podlahy tak, aby zástěna byla usazena na rovinu mimo vyspádanou plochu. Montážní rozměry u této varianty je potřeba zmenšit o sílu rámu tzn. o 20 mm.



DESIGNOVÉ
FÓLIE



COATED
GLASS

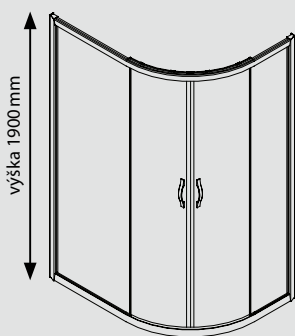

SKLENĚNÁ VÝPLŇ



K TOMUTO VÝROBKU JE MOŽNÉ DOKOUPIT

- sprchové sedátko sklopné 325×325 mm ze str. 94
- přípravky pro údržbu ze str. 99
- madla viz str. 58

Typ	Kód	Typ skla	Montážní rozměry (v mm)	Radius	Vstup (v mm)	Cena v Kč
Čtvrtkruhová zástěna 100/80	GS1080	ČIRÉ	980-1000	-	509	11 990
Čtvrtkruhová zástěna 120/90	GS1290	ČIRÉ	1180-1200	-	576	12 990
Rozšiřovací profil 25 mm	GS6525	-	-	-	-	990

Variabilní provedení L/P



Rozšiřovací profil

Doporučené sprchové vaničky a kanálky



RIVA viz str. 80

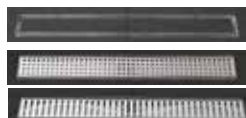

SPRCHOVÉ KANÁLKY viz str. 90

ČTVEREC / OBDÉLNÍK

DVEŘE POSUVNÉ
- ROHOVÝ VSTUP

- horní zdvojená ložiska pro bezproblémový chod dveří
- spodní odklopný systém CLIP CLEAN pro snadnou údržbu míst jinak těžko dostupných
- vodorovný profil je opatřen plastovým zámkem. Spojení se svislým profilem se provede jednoduchým zasunutím do profilu.
- každá část se objednává zvlášť, takže se dá složit jako čtverec nebo obdélník, také je možné objednat jednu část v čířém provedení a druhou část v dekorovém skle Brick
- k provedení čtverec/obdélník lze instalovat i boční stěnu za řady SIGMA SIMPLY
- síla skel je 6 mm a jsou standardně již z výroby opatřena ochrannou vrstvou COATED GLASS
- sprchový kout v čířém provedení je možné polepit designovou folií ze čtrnácti různých dekorů viz str. 72

UPOZORNĚNÍ! Při montáži zástěny bez vaničky je nutná příprava vyspádované podlahy tak, aby zástěna byla usazena na rovinu mimo vyspádovanou plochu. Montážní rozměry u této varianty je potřeba zmenšit o sílu rámu tzn. o 20 mm.

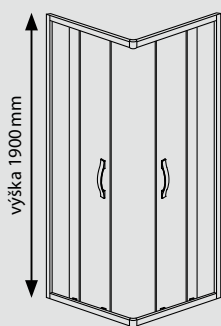
COATED
GLASSDESIGNOVÉ
FOLIE

výška 1900 mm

SKLENĚNÁ VÝPLŇ

K TOMUTO VÝROBKU JE MOŽNÉ
DOKOUPIT

- sprchové sedátko sklopné 325×325 mm ze str. 94
- přípravky pro údržbu ze str. 99
- madla viz str. 58

Cena uvedená v tabulce je za jednu část – aby vznikl čtverec/obdélník nutno objednat dvě části.

Typ	Kód	Typ skla	Montážní rozměry (v mm)	Vstup (v mm)	Cena v Kč
Dveře posuvné 80	GS2180	ČÍŘÉ	780-800	432	6 590
Dveře posuvné 90	GS2190	ČÍŘÉ	880-900	503	6 990
Dveře posuvné 90	GS2110	ČÍŘÉ	980-1000	574	7 290
Dveře posuvné 80	GS2480	BRICK	780-800	432	6 990
Dveře posuvné 90	GS2490	BRICK	880-900	503	7 290
Dveře posuvné 90	GS2410	BRICK	980-1000	574	7 590
Rozšiřovací profil 25 mm	GS6525	-	-	-	990

Doporučené sprchové vaničky a kanálky



LARCA viz str. 81



DIONA viz str. 82



MITIA čtverec viz str. 86 bílá/sedá/černá



GALLET viz str. 89

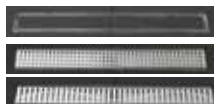

SPRCHOVÉ KANÁLKY viz str. 90

OBDELNÍK DVOUDÍLNÉ DVEŘE POSUVNÉ S BOČNÍ STĚNOU

- na jakou stranu budete dveře otevírat si určíte až při samotné instalaci dveří, dveře lze instalovat tak, že dovírání je možné směrem k boční stěně, nebo i ke zdi
- boční skleněnou stěnu lze instalovat napravo i nalevo popřípadě lze i ke dveřím dát dvě boční stěny a udělat „U“ provedení na rovnou stěnu
- dveře s boční stěnou se objednávají zvlášť a je možné kombinovat jednu část v čirém provedení a jednu v dekorovém skle Brick
- horní zdvojená ložiska pro bezproblémový chod dveří
- spodní odklopný systém CLIP CLEAN pro snadnou údržbu míst jinak těžko dostupných
- vodorovný profil je opatřen plastovým zámkem. Spojení se svislým profilem se provede jednoduchým zasunutím do profilu.
- síla skel je 6 mm a jsou standardně již z výroby opatřena ochrannou vrstvou COATED GLASS
- sprchový kout v čirém provedení je možné polepit designovou fólií ze čtrnácti různých dekorů viz str. 72
- tento model nabízí 25 rozměrových variant

UPOZORNĚNÍ! Při montáži zástěny bez vaničky je nutná příprava vyspádované podlahy tak, aby zástěna byla usazena na rovinu mimo vyspádovanou plochu. Montážní rozměry u této varianty je potřeba zmenšit o sílu rámu tzn. o 20 mm



DESIGNOVÉ FÓLIE

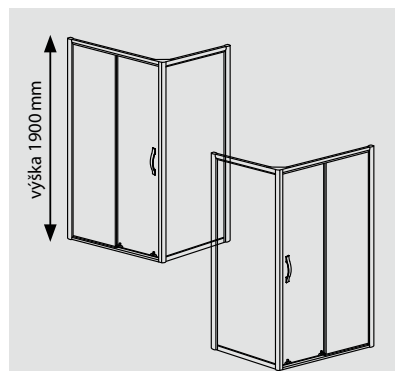

SKLENĚNÁ VÝPLŇ



K TOMUTO VÝROBKU JE MOŽNÉ DOKOUPIT

- sprchové sedátko sklopné 325x325 mm ze str. 94
- přípravky pro údržbu ze str. 99
- madla viz str. 58

Typ	Kód	Typ skla	Montážní rozměry (v mm)	Vstup (v mm)	Cena v Kč
Dveře posuvné 100	GS1110	ČIRÉ	980-1020	400	8 990
Dveře posuvné 110	GS1111	ČIRÉ	1080-1120	435	9 290
Dveře posuvné 120	GS1112	ČIRÉ	1180-1220	485	9 690
Dveře posuvné 130	GS1113	ČIRÉ	1280-1320	535	9 990
Dveře posuvné 140	GS1114	ČIRÉ	1380-1420	585	10 390
Boční stěna 70	GS3170	ČIRÉ	680-700	-	4 790
Boční stěna 75	GS3175	ČIRÉ	730-750	-	4 990
Boční stěna 80	GS3180	ČIRÉ	780-800	-	5 190
Boční stěna 90	GS3190	ČIRÉ	880-900	-	5 390
Boční stěna 100	GS3110	ČIRÉ	980-1000	-	5 690
Dveře posuvné 100	GS4210	BRICK	980-1020	400	9 590
Dveře posuvné 110	GS4211	BRICK	1080-1120	435	9 990
Dveře posuvné 120	GS4212	BRICK	1180-1220	485	10 290
Boční stěna 70	GS4370	BRICK	680-700	-	4 990
Boční stěna 75	GS4375	BRICK	730-750	-	5 190
Boční stěna 80	GS4380	BRICK	780-800	-	5 490
Boční stěna 90	GS4390	BRICK	880-900	-	5 690
Boční stěna 100	GS4310	BRICK	980-1000	-	5 890
Rozšiřovací profil 25 mm	GS6525	-	-	-	990

Variabilní provedení L/P

Doporučené sprchové vaničky a kanálky



SARA viz str. 83

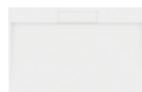

IRENA viz str. 84

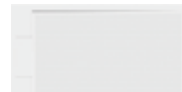

EMA viz str. 85



MITIA viz str. 87 bílá/šedá/černá



GALLET viz str. 89

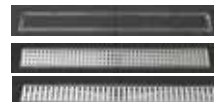

SPRCHOVÉ KANÁLKY viz str. 90

ČTVEREC / OBDÉLNÍK PIVOTOVÉ DVEŘE

- pivotový mechanismus s dlouhou životností
- variabilní L/P provedení
- k dveřím je možné instalovat jednu, nebo i dvě boční stěny
- síla skel je 6 mm a jsou standardně již z výroby opatřena ochrannou vrstvou COATED GLASS
- dveře v čirém provedení je možné opatřit designovou fólií ze čtrnácti různých dekorů viz str. 72

UPOZORNĚNÍ! Při montáži zástěny bez vaničky je nutná příprava vyspádované podlahy tak, aby zástěna byla usazena na rovinu mimo vyspádovanou plochu.



DESIGNOVÉ
FÓLIE



COATED
GLASS

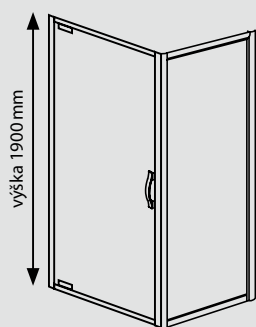

výška 1900 mm

SKLENĚNÁ VÝPLŇ



K TOMUTO VÝROBKU JE MOŽNÉ DOKOUPIT

- sprchové sedátko sklopné 325×325 mm ze str. 94
- přípravky pro údržbu ze str. 99
- madla viz str. 58

Typ	Kód	Typ skla	Montážní rozměry (v mm)	Vstup (v mm)	Cena v Kč
Dveře pivotové 80	GS1279	ČIRÉ	770-810	580	8 990
Dveře pivotové 90	GS1296	ČIRÉ	870-910	680	9 490
Dveře pivotové 80	GS3888	BRICK	770-810	580	9 490
Dveře pivotové 90	GS3899	BRICK	870-910	680	9 990
Boční stěna 70	GS3170	ČIRÉ	680-700	-	4 790
Boční stěna 75	GS3175	ČIRÉ	730-750	-	4 990
Boční stěna 80	GS3180	ČIRÉ	780-800	-	5 190
Boční stěna 90	GS3190	ČIRÉ	880-900	-	5 390
Boční stěna 100	GS3110	ČIRÉ	980-1000	-	5 690
Boční stěna 70	GS4370	BRICK	680-700	-	4 990
Boční stěna 75	GS4375	BRICK	730-750	-	5 190
Boční stěna 80	GS4380	BRICK	780-800	-	5 490
Boční stěna 90	GS4390	BRICK	880-900	-	5 690
Boční stěna 100	GS4310	BRICK	980-1000	-	5 890
Rozšiřovací profil 25 mm	GS6525	-	-	-	990

Variabilní provedení L/P

Doporučené sprchové vaničky a kanálky



LARCA viz str. 81



DIONA viz str. 82

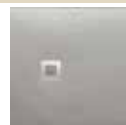

bílá/šedá/černá

MITIA čtverec viz str. 86
MITIA obdélník viz str. 87



SARA viz str. 83



GALLET viz str. 89

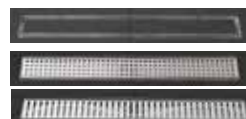

SPRCHOVÉ KANÁLKY viz str. 90

DVEŘE DO NIKY PIVOTOVÉ DVEŘE

- pívotový mechanismus s dlouhou životností
- variabilní L/P provedení
- k dveřím je možné instalovat jednu, nebo i dvě boční stěny
- síla skel je 6 mm a jsou standardně již z výroby opatřena ochrannou vrstvou COATED GLASS
- dveře v čirém provedení je možné opatřit designou folií ze čtrnácti různých dekorů viz str. 72

UPOZORNĚNÍ! Při montáži zástěny bez vaničky je nutná příprava vyspádané podlahy tak, aby zástěna byla usazena na rovinu mimo vyspádanou plochu.



DESIGNOVÉ FÓLIE

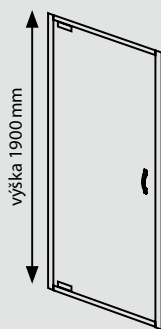

SKLENĚNÁ VÝPLŇ



K TOMUTO VÝROBKU JE MOŽNÉ DOKOUPIT

- sprchové sedátko sklopné 325×325 mm ze str. 94
- přípravky pro údržbu ze str. 99
- madla viz str. 58

Typ	Kód	Typ skla	Montážní rozměry (v mm)	Vstup (v mm)	Cena v Kč
Dveře pívotové 80	GS1279	ČIRÉ	770-810	580	8 990
Dveře pívotové 90	GS1296	ČIRÉ	870-910	680	9 490
Dveře pívotové 80	GS3888	BRICK	770-810	580	9 490
Dveře pívotové 90	GS3899	BRICK	870-910	680	9 990
Rozšiřovací profil 25 mm	GS6525	-	-	-	990

Variabilní provedení L/P



Doporučené sprchové vaničky a kanálky



LARCA viz str. 81



DIONA viz str. 82



MITIA čtverec viz str. 86 bílá/šedá/černá



SARA viz str. 83



GALLET viz str. 89

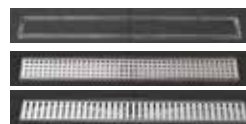

SPRCHOVÉ KANÁLKY viz str. 90

SIGMA SIMPLY

DVEŘE DO NIKY DVOUDÍLNÉ DVEŘE POSUVNÉ

- na jakou stranu budete dveře otevírat si určíte až při samotné instalaci dveří
- variabilní L/P provedení
- horní zdvojená ložiska pro bezproblémový chod dveří
- spodní odklopný systém CLIP CLEAN pro snadnou údržbu míst jinak těžko dostupných
- vodorovný profil je opatřen plastovým zámekem. Spojení se svislým profilem se provede jednoduchým zasunutím do profilu.
- síla skel je 6 mm a jsou standardně již z výroby opatřena ochrannou vrstvou COATED GLASS
- sprchové dveře v čířém provedení je možné polepit designovou folií ze čtrnácti různých dekorů viz str. 72

UPOZORNĚNÍ! Při montáži zástěny bez vaničky je nutná příprava vyspádané podlahy tak, aby zástěna byla usazena na rovinu mimo vyspádanou plochu.



DESIGNOVÉ
FÓLIE

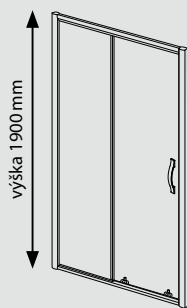

SKLENĚNÁ VÝPLŇ



K TOMUTO VÝROBKU JE MOŽNÉ DOKOUPIT

- sprchové sedátko sklopné 325×325 mm ze str. 94
- přípravky pro údržbu ze str. 99
- madla viz str. 58

Typ	Kód	Typ skla	Montážní rozměry (v mm)	Vstup (v mm)	Cena v Kč
Dveře posuvné 100	GS1110	ČÍŘÉ	970-1010	400	8 990
Dveře posuvné 110	GS1111	ČÍŘÉ	1070-1110	435	9 290
Dveře posuvné 120	GS1112	ČÍŘÉ	1170-1210	485	9 690
Dveře posuvné 130	GS1113	ČÍŘÉ	1270-1310	535	9 990
Dveře posuvné 140	GS1114	ČÍŘÉ	1370-1410	585	10 390
Dveře posuvné 100	GS4210	BRICK	970-1010	400	9 590
Dveře posuvné 110	GS4211	BRICK	1070-1110	435	9 990
Dveře posuvné 120	GS4212	BRICK	1170-1210	485	10 290
Rozšiřovací profil 25 mm	GS6525	-	-	-	990

Variabilní provedení L/P

Doporučené sprchové vaničky a kanálky



LARCA viz str. 81



SARA viz str. 83

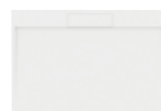

IRENA viz str. 84

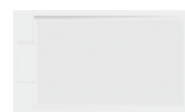

EMA viz str. 85



MITIA viz str. 87 bílá/šedá/černá



GALLET viz str. 89

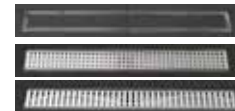

SPRCHOVÉ KANÁLKY viz str. 90



ATYPICKÉ PROVEDENÍ

Atypické provedení sprchových koutů z řady DRAGON, VARIO, LEGRO, ONE

- možnost přímého, nebo rohového vstupu do sprchového koutu z řady DRAGON, VARIO, LEGRO nebo ONE
- výroba rovných variant sprchových koutů - čtverec, obdélník a dveře do niky, u čtvrtkruhů pouze rovné pevné části
- pouze v čírem provedení
- maximální výška 2000 mm, šířka bez omezení
- dodací doba výroby v rozmezí 2 - 3 týdny
- variabilní levé či pravé provedení
- leštěný profil s integrovaným zdvihovým mechanismem
- prahová lišta, magnetické a další těsnění zabraňují rozstříku vody
- magnetické těsnění je skryto v hliníkových profilech, které dodávají zástěnám luxusní vzhled
- síla skel 6, 8 a 10 mm
- požadavek na cenu atypického provedení zašlete na servis@gelcocz.eu

UKÁZKA MOŽNÝCH VARIANT – SPRCHOVÉ KOUTY ŘADY ONE

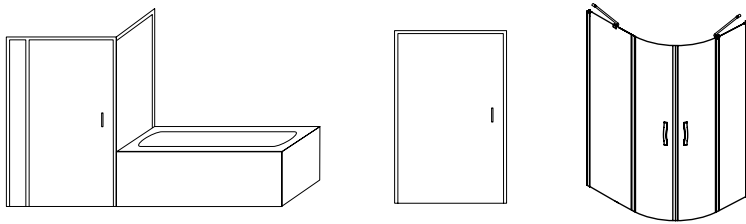

UKÁZKA MOŽNÝCH VARIANT – SPRCHOVÉ KOUTY ŘADY LEGRO

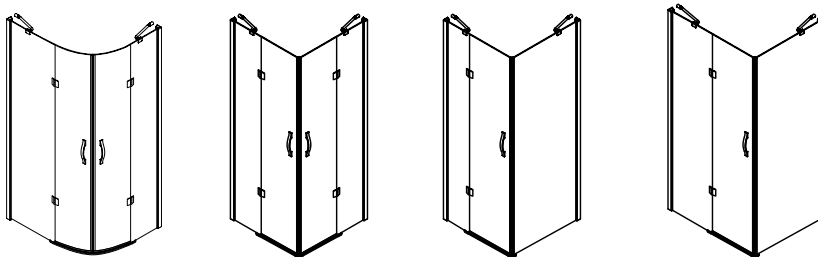

UKÁZKA MOŽNÝCH VARIANT – SPRCHOVÉ KOUTY ŘADY DRAGON

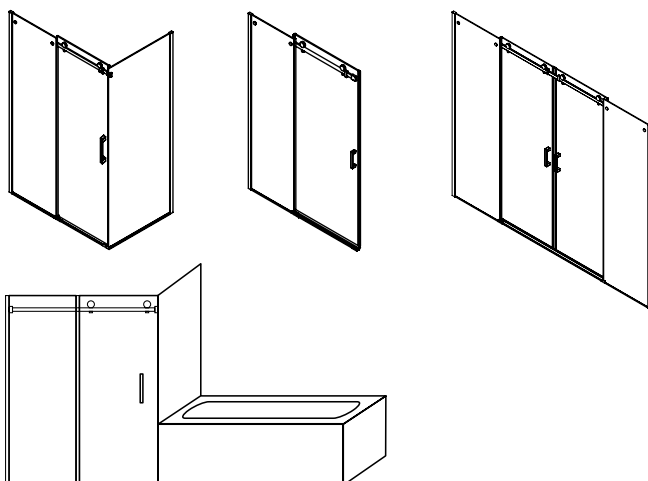

SKLENĚNÁ VÝPLŇ



ČIRÉ

- číré zakalené sklo
- síla skla 8 mm



- ošetřeno vrstvou COATED GLASS, která zabraňuje usazování vodního kamene viz str. 5

DESIGNOVÁ FÓLIE

sprchové kouty je možné polepit designovou fólií ze čtrnácti různých dekorů viz str. 72



DESIGNOVÉ FÓLIE

SPRCHOVÉ SEDÁTKO SKLOPNÉ 325×325 mm



barva	kód	cena
bílé	GS120W	4 350 Kč
tmavě šedé	GS120G	4 350 Kč

viz str. 94

PŘÍPRAVKY PRO ÚDRŽBU

PRO COMFORT – čistič 500 ml	250 Kč
TOP COMFORT – ochranná vrstva 500 ml	475 Kč

viz str. 99

DESIGNOVÉ FOLIE

Možnost individuálního polepu jakéhokoliv sprchového koutu v čirém skle velmi kvalitní designovou fólií.

Jedná se o transparentní fólie s různými tištěnými dekory. Fólie jsou určeny do velmi náročných podmínek. V současné době je v nabídce 14 dekorů fólií. Taktéž je možné část sprchového koutu například polepit zrcadlovou fólií a tím tato část sprchového koutu slouží jako zrcadlo.

Výška fólie je 152 cm. Minimální rozměr fólie je 1 bm. Jednotlivé sprchové kouty je možné polepit buď částečně, nebo po celé ploše skel. Fólie splní požadavek zákazníka na intimitu sprchového koutu či jeho části. **Dále je možné sprchový kout polepit i vlastním motivem či fotografií** natištěnou na transparentní fólii. Polep fólií je samozřejmě také možný provést dodatečně na již namontovaný sprchový kout.



ZRCADLOVÁ
výška fólie 1520 mm

Cena za bm 2 490 Kč



BASIC
výška fólie 1520 mm

Cena za bm 2 490 Kč



SWING
výška fólie 1520 mm

Cena za bm 2 490 Kč



STRADA
výška fólie 1520 mm

Cena za bm 2 490 Kč



SPRING WOOD
výška fólie 1520 mm

Cena za bm 2 490 Kč



PERLA odspodu
výška fólie 1520 mm

Cena za bm 2 490 Kč



MYSTIC
výška fólie 1520 mm

Cena za bm 2 490 Kč



LUNA
výška fólie 1520 mm

Cena za bm 2 490 Kč



LINEA
výška fólie 1520 mm

Cena za bm 2 490 Kč



LIANA
výška fólie 1520 mm

Cena za bm 2 490 Kč



JUNGLE
výška fólie 1520 mm

Cena za bm 2 490 Kč



FLORIS
výška fólie 1520 mm

Cena za bm 2 490 Kč



FLORAL
výška fólie 1520 mm

Cena za bm 2 490 Kč



CELEST
výška fólie 1520 mm

Cena za bm 2 490 Kč

Záruční doba
na fólie 2 roky.

Dodací doba
2-3 týdny.

Více fotografií na
www.gelcoz.eu



SPRCHOVÉ KOUTY

ATYPICKÉ PROVEDENÍ

DESIGNOVÉ FOLIE

VANIČKY, KANÁLKY, SEDÁTKA

UMÝVÁTKO, SVÍTIDLA, VANY

FLORAL

DESIGNOVÉ FÓLIE

152 cm

více na str. 72

SPRCHOVÉ VANIČKY

GELCO

SPRCHOVÉ KOUTY

ATYPICKÉ PROVEDENÍ

DESIGNOVÉ FOLIE

Řada
G5

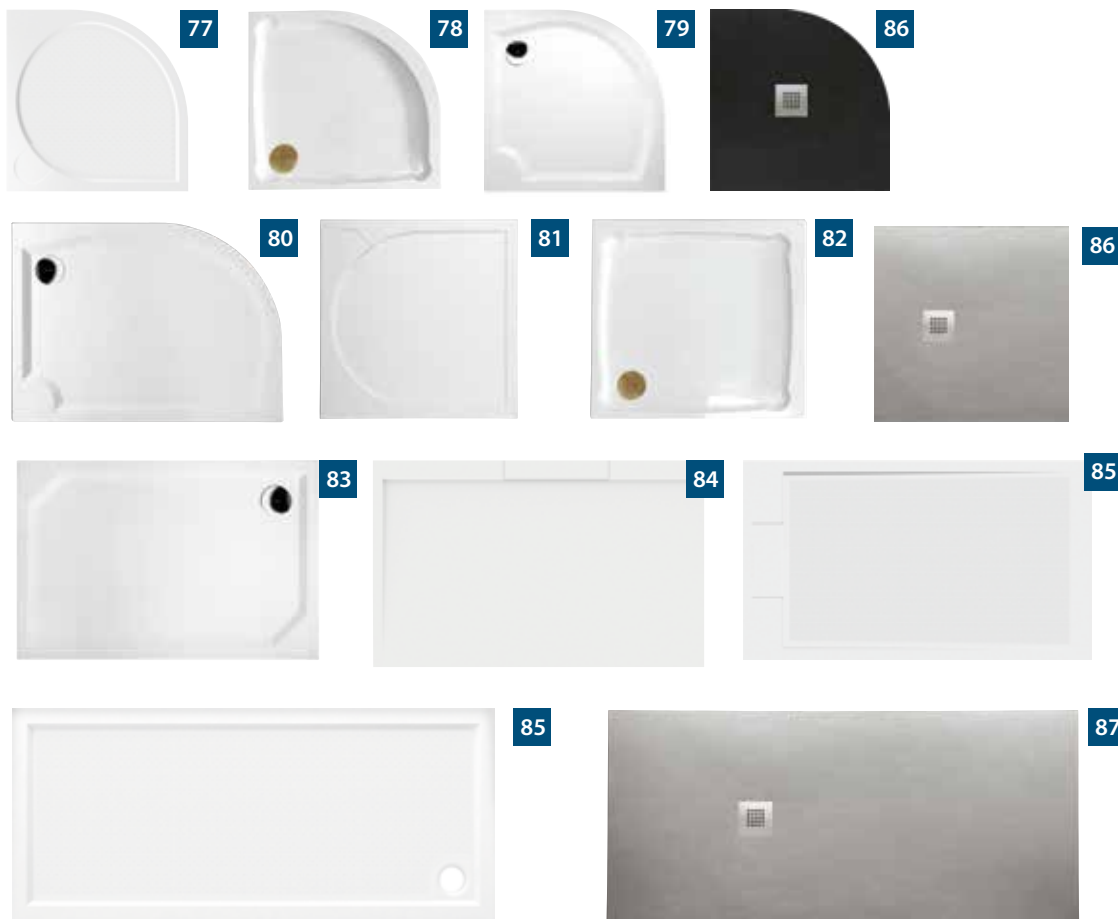

Řada
Q9

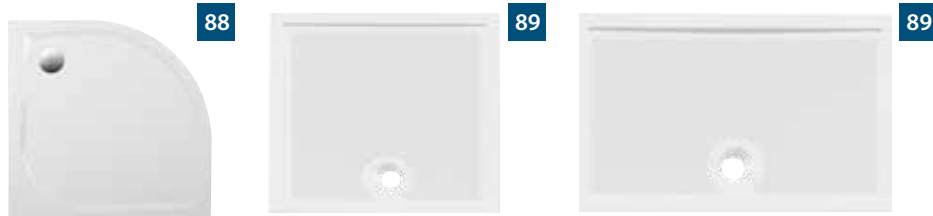

Řada
KANÁLKY

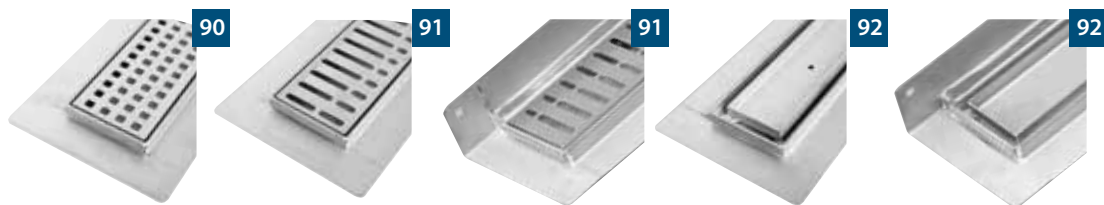

Řada
SIFONY



VANIČKY, KANÁLKY, SEDÁTKA

UMÝVÁTKO, SVÍTLIDLA, VANY



EN 14527:2010



VANIČKY

LITÝ MRAMOR

Značka GELCO nabízí nejširší nabídku sprchových vaniček z litého mramoru v Evropě. Najdete zde různé rozměrové varianty, designy a barevná provedení.

ZNÁTE LITÝ MRAMOR?

Litý mramor se zpracovává dle nejpřísnějších norem respektujících ochranu životního prostředí. Vaničky jsou vyrobeny odléváním směsi práškového minerálu a epoxidových pryskyřic. Díky svým vlastnostem se stal nejvhodnějším a nejdolnějším materiálem pro výrobu sprchových vaniček. Vyznačuje se vysokou pevností, stabilitou a elegantním designem. Vaničky z tohoto materiálu jsou určeny jak pro běžné užívání, tak i na zátěžová pracoviště jako jsou ubytovací zařízení, nemocnice, sportovní areály nebo výrobní závody.

- nadčasový design nízkoprofilových vaniček
- materiál udržuje teplotu okolí, proto je vanička příjemná na dotek
- nulový průhyb, nosnost až 300 kg
- vysoce odolná ochranná vrstva GELCOAT chrání vaničku i čelní panel před poškozením a zaručuje jejich barevnou stálost
- v případě poškození lze výrobek lehce opravit
- velmi snadná instalace
- sifon o průměru 90 mm
- při montáži není nutno používat plastové krycí lišty
- umožňují bezbariérový přístup do sprchovacího prostoru



ÚDRŽBA A OPRAVA

ÚDRŽBA LITÉHO MRAMORU

Čistění výrobků z litého mramoru lze provádět běžnými kapalnými čistícími prostředky. K poškození povrchu však může dojít při použití abrazivních čistících přípravků, které obsahují písek a látky podobného charakteru. Nevystavujte litý mramor působení kyselin, čpavku, chlóru, čističe odpadu ani barviv na vlasy. Čistění provádějte výhradně měkkým hadříkem.

OPRAVA LITÉHO MRAMORU

Usazeniny a šmouhy je možné přeštit čistící a leštící pastou COMFORT CARE (185 Kč). Pro případ většího rozsahu poškození slouží opravná sada REPAIR SET (810 Kč), s níž vyplníte místa hlubších rýh nebo dokonce nahradíte odštipnutý roh.

MONTÁŽ

Montáž sprchové vaničky a zástěny není složitá, přesto však doporučujeme svěřit tuto činnost odborníkovi!

VARIANTY MONTÁŽE SPRCHOVÝCH VANIČEK

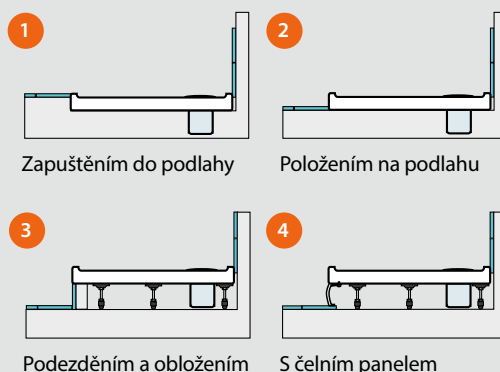

VANIČKY

G5 ŘADA SPRCHOVÝCH VANIČEK

Sprchové vaničky řady G5 odborníci již dobře znají, jsou léty prověřené a spolehlivé. Tato řada nabízí nejširší nabídku rozměrů, tvarů a barevných odstínů.

BAREVNÉ PROVEDENÍ

Pro smělejší zákazníky nabízíme celou řadu barevných odstínů. Pokud chcete sladit barvu vaničky s obkladem, nebo naopak naprosto odlišit a nechat vaničku vyniknout, pak stačí sdělit číslo dle vzorníku RAL. Zde se fantazii meze nekladou!

Barevné provedení:
dodací lhůta **6 až 8 týdnů**,
příplatek **3 850 Kč**

Pozor! Možnost provedení je **NUTNÉ** u každé barvy a vaničky prověřit ve výrobě.

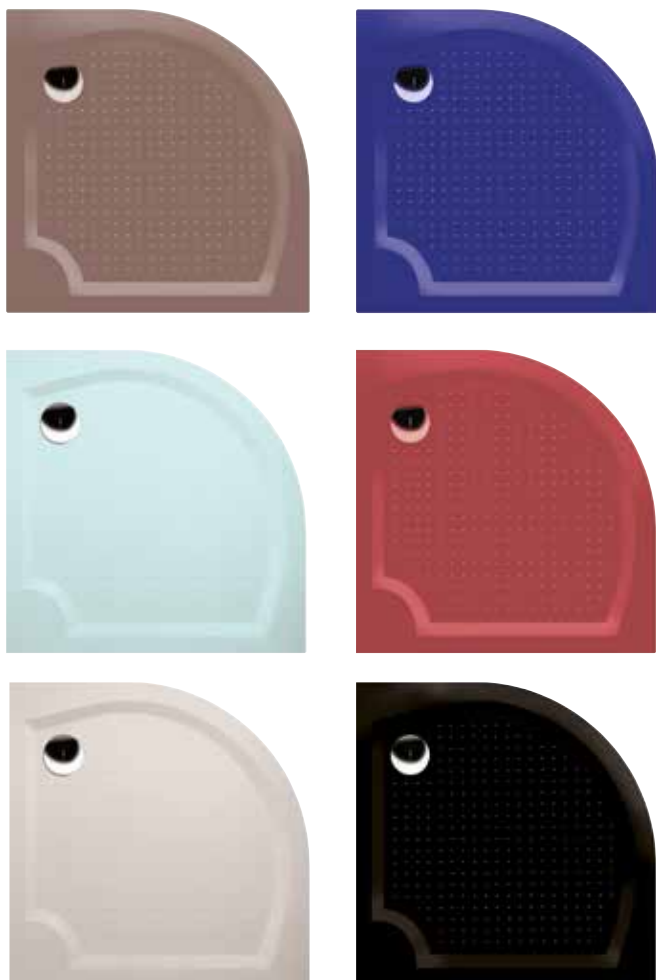

EN 14527:2011



Profilované dno

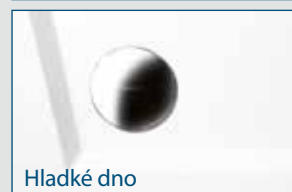

Hladké dno

HLADKÝ DESIGN

Předností vaniček z litého mramoru je dokonalost hrany a roviny. Nechali jsme tedy vyniknout přesné a čisté linie u vaniček s hladkým dnem. Testy prokázaly minimální kluzný efekt povrchu, noha bezpečně přilne k hladkému dnu a proto je i tato varianta bezpečná!

MONTÁŽNÍ NOŽIČKY

Montážní nožičky nejsou součástí vaniček. Je možné objednat nalepovací nožičky ke každému typu určitý počet. Viz tabulka pod každou vaničkou.

SIFONY

Sifon není součástí sprchové vaničky.

Doporučený sifon:

PB90EXN, PB90EXN MINUS, PB90, VR836, GE90EXN, GE90EXN MINUS, PB90EXNBL



ARCA^{G5} litý mramor



Profilované dno

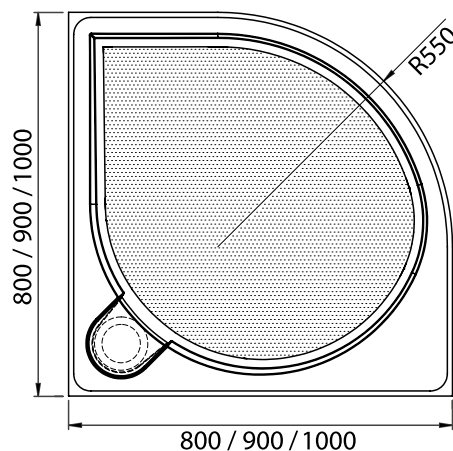

Typ	Kód	Radius (mm)	Výška (mm)	Hloubka (mm)	Povrch	Cena v Kč
ARCA 80	PA558	R 550	30	18	profilovaný	5 750
ARCA 90	PA559	R 550	30	18	profilovaný	6 850
ARCA 100	PA551	R 550	30	18	profilovaný	7 650
Čelní panel 80	GP558	R 550	100	-		2 350
Čelní panel 90	GP559	R 550	100	-		2 400
Čelní panel 100	GP551	R 550	100	-		2 500
COMFORT CARE – čistící a lešticí pasta na litý mramor 100 ml						185

Vaničky se prodávají bez sifonu. Vanička má skrytý sifon, který je zakrytý krytkou z litého mramoru

Vhodné sifony: PB90EXN MINUS nebo GE90EXN MINUS. Podrobnosti na str. 93.

MONTÁŽNÍ NOŽIČKY

Typ	Kód	Cena v Kč
Nalepovací nožičky 5 ks	GNN5	620

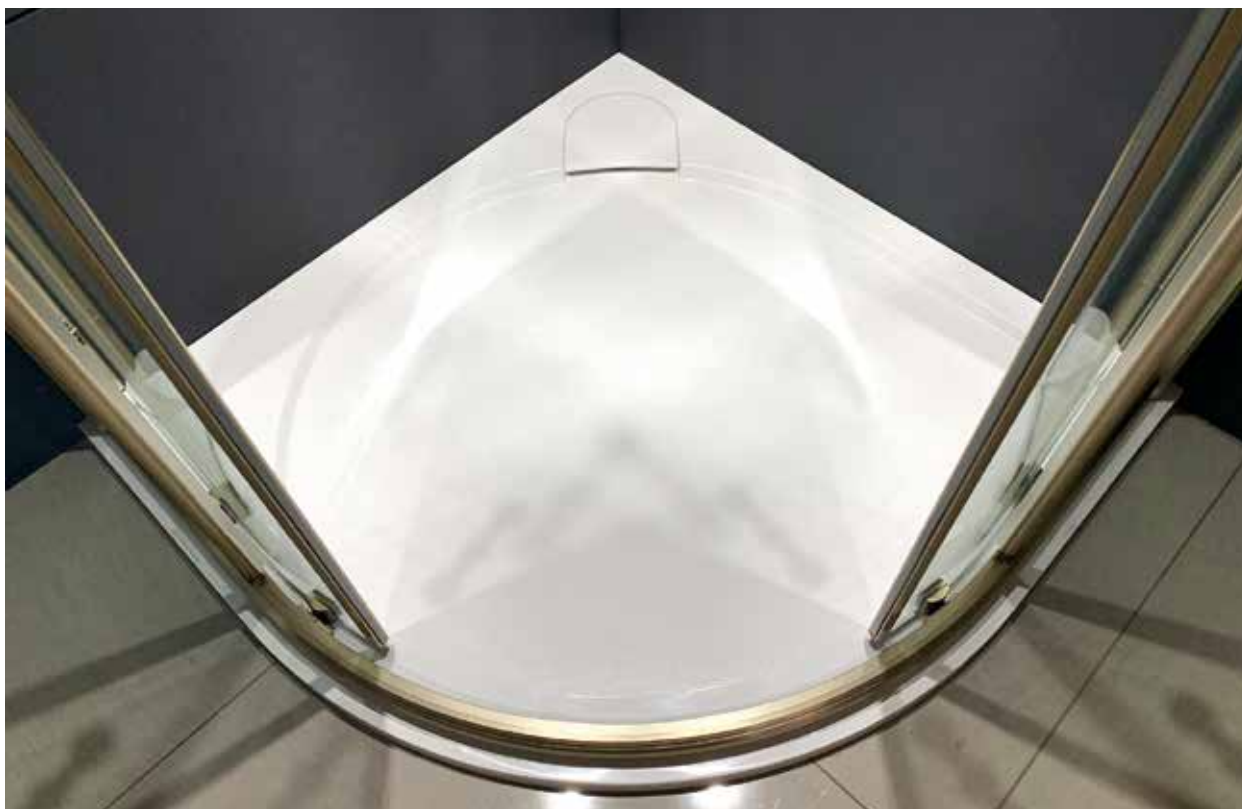

HERA^{G5} litý mramor

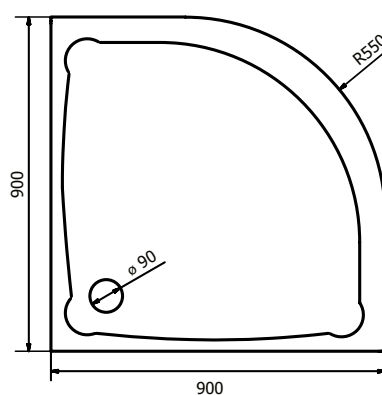
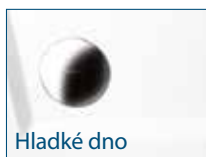

Typ	Kód	Radius (mm)	Výška (mm)	Hloubka (mm)	Povrch	Cena v Kč
HERA 90	GH559	R550	75	50	hladký	12 650
COMFORT CARE – čistící a leštící pasta na litý mramor 100 ml						185

Součástí vaničky nejsou nožičky a vanička není uzpůsobena pro dodatečnou montáž nožiček ani čelního panelu.



VIVA^{G5} litý mramor



GV

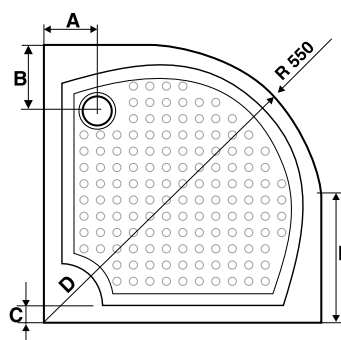

Typ	Kód	Radius (mm)	Výška (mm)	Hloubka (mm)	Povrch	Cena v Kč
VIVA 90	GV559	R 550	40	20	profilovaný	7 850
Čelní panel 90	GP559	R 550	100	-		2 400
COMFORT CARE – čistící a leštící pasta na litý mramor 100 ml						185

Nožičky nejsou součástí vaničky.

MONTÁŽNÍ NOŽIČKY

Nalepovací nožičky	Kód	Typ vaničky	Cena v Kč
5 ks	GNN5	GV559	620



Typ	A	B	C	D	E
	Rozměry v (mm)				
VIVA 90	175	215	50	1040	350



SPRCHOVÉ VANIČKY

GELCO

RIVA^{G5} litý mramor

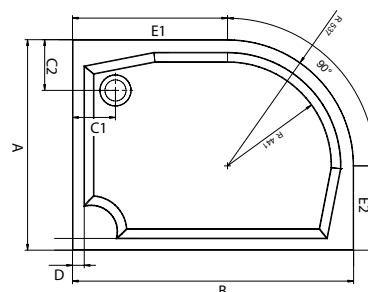
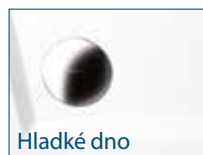

RIVA R

Typ	Kód	Radius (mm)	Výška (mm)	Hloubka (mm)	Povrch	Cena v Kč
RIVA 100/80	GR10080R	R550	40	20	hladký	8 100
RIVA 100/80	GR10080L	R550	40	20	hladký	8 100
RIVA 120/90	GR12090R	R 550	40	20	hladký	9 650
RIVA 120/90	GR12090L	R 550	40	20	hladký	9 650
COMFORT CARE – čistící a leštící pasta na litý mramor 100 ml						185

Nožičky nejsou součástí vaničky.

Typ	A	B	C1	C2	D	E1	E2
	Rozměry v (mm)						
RIVA 100	796	997	175	216	50	440	259
RIVA 120	896	1197	183	216	50	660	359

MONTÁŽNÍ NOŽIČKY

Nalepovací nožičky	Kód	Typ vaničky	Cena v Kč
5 ks	GNN5	GR10080	620
6 ks	GNN6	GR12090	720



RIVA L

SPRCHOVÉ KOUTY

ATYPICKÉ PROVEDENÍ

DESIGNOVÉ FOLIE

VANIČKY, KANÁLKY, SEDÁTKA

UMÝVÁTKO, SVÍTIDLA, VANY

LARCA^{G5} litý mramor

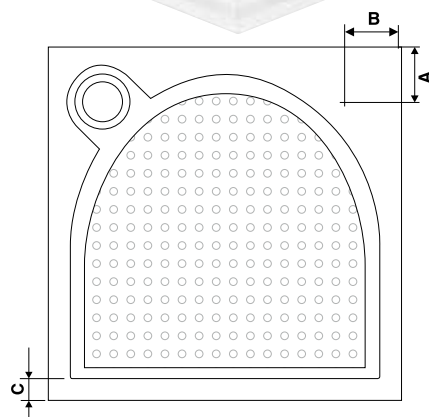
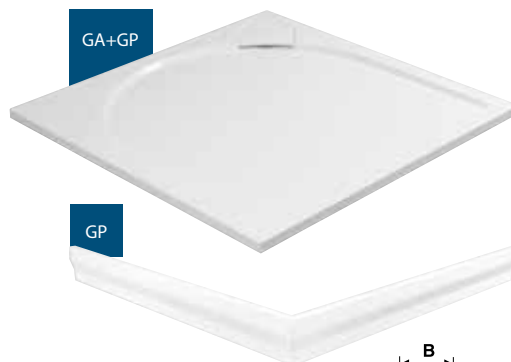

Typ	Kód	Rozměr (mm)	Výška (mm)	Hloubka (mm)	Povrch	Cena v Kč
LARCA 80	PL008	800×800	30	18	profilovaný	5 850
LARCA 90	PL009	900×900	30	18	profilovaný	6 950
LARCA 100	PL001	1000×1000	30	18	profilovaný	7 650
Čelní panel 80	GP008	800×800	100	-		2 400
Čelní panel 90	GP009	900×900	100	-		2 500
Čelní panel 100	GP001	1000×1000	100	-		2 600
COMFORT CARE – čistící a leštící pasta na litý mramor 100 ml						185

Nožičky nejsou součástí vaničky.

Typ	A	B	C
	Rozměry v (mm)		
LARCA 80	123	123	51
LARCA 90	123	123	51
LARCA 100	123	123	51

MONTÁŽNÍ NOŽIČKY

Nalepovací nožičky	Kód	Typ vaničky	Cena v Kč
5 ks	GNN5	PN16070	620



DIONA^{G5} litý mramor

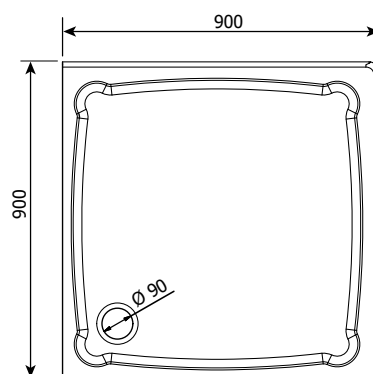
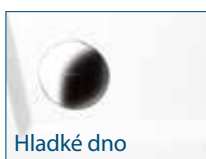

Typ	Kód	Rozměr (mm)	Výška (mm)	Hloubka (mm)	Povrch	Cena v Kč
DIONA 90	GD009	900x900	75	50	hladký	12 950
COMFORT CARE – čistící a leštící pasta na litý mramor 100 ml						185

Součástí vaničky nejsou nožičky a vanička není uzpůsobena pro dodatečnou montáž nožiček ani čelního panelu.



SARA^{G5} litý mramor

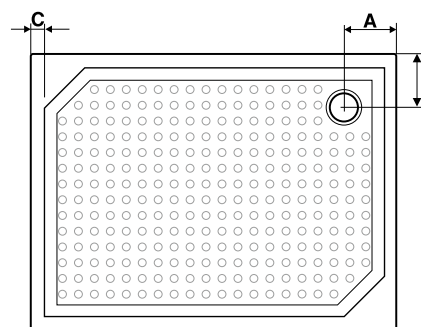
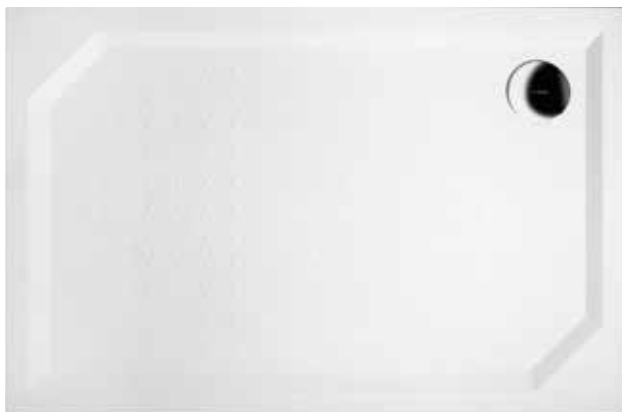

VANIČKY

Typ	Kód	Rozměr (mm)	Výška (mm)	Hloubka (mm)	Povrch	Cena v Kč
SARA 90/70	HS9070	900x700	40	20	hladký	7 850
SARA 90/75	HS9075	900x750	35	15	hladký	7 750
SARA 80/90	HS8090	800x900	40	20	hladký	8 200
SARA 100/75	HS10075	1000x750	35	15	hladký	7 850
SARA 100/80	GS10080	1000x800	40	20	profilovaný	8 550
SARA 100/90	HS10090	1000x900	40	20	hladký	8 900
SARA 110/75	HS11075	1100x750	35	15	hladký	8 300
SARA 110/80	HS11080	1100x800	40	20	hladký	8 800
SARA 110/90	HS11090	1100x900	40	20	hladký	9 050
SARA 120/75	HS12075	1200x750	35	15	hladký	8 900
SARA 120/80	GS12080	1200x800	40	20	profilovaný	9 150
SARA 120/90	GS12090	1200x900	40	20	profilovaný	9 750
COMFORT CARE – čistící a leštící pasta na litý mramor 100 ml						185

Nožičky nejsou součástí vaničky.

ČELNÍ PANELE

Typ	Kód	Rozměr (mm)	Výška (mm)	Cena v Kč
*Čelní panel 90x70 L/P	GP9070	900x700	100	2 550
*Čelní panel 90x75 L/P	GP9075	900x750	100	2 550
*Čelní panel 80x90 L/P	GP8090	800x900	100	2 550
*Čelní panel 100x75 L/P	GP10075	1000x750	100	2 690
*Čelní panel 100x80 L/P	GP10080	1000x800	100	2 700
*Čelní panel 100x90 L/P	GP10090	1000x900	100	2 850
*Čelní panel 110x75 L/P	GP11075	1100x750	100	2 850
*Čelní panel 110x80 L/P	GP11080	1100x800	100	2 850
*Čelní panel 110x90 L/P	GP11090	1100x900	100	2 900
*Čelní panel 120x75 L/P	GP12075	1200x750	100	2 950
*Čelní panel 120x80 L/P	GP12080	1200x800	100	2 950
*Čelní panel 120x90 L/P	GP12090	1200x900	100	2 990
COMFORT CARE – čistící a leštící pasta na litý mramor 100 ml				185

*L/P - levá nebo pravá varianta panelu SARA se určuje dle pozice kratší strany

Typ	Rozměry v (mm)		
	A	B	C
SARA 90x70	162	163	50
SARA 90/75	180	180	50
SARA 80/90	180	180	50
SARA 100/75	180	180	50
SARA 100x80	170	170	45
SARA 100x90	162	163	50
SARA 110/75	180	180	50
SARA 110x80	160	160	50
SARA 110x90	162	162	50
SARA 120/75	180	180	50
SARA 120x80	165	165	45
SARA 120x90	170	170	45

MONTÁŽNÍ NOŽIČKY

Nalepovací nožičky	Kód	Typ vaničky	Cena v Kč
5 ks	GNN5		620
6 ks	GNN6		720
8 ks	GNN8		850



IRENA^{G5} litý mramor

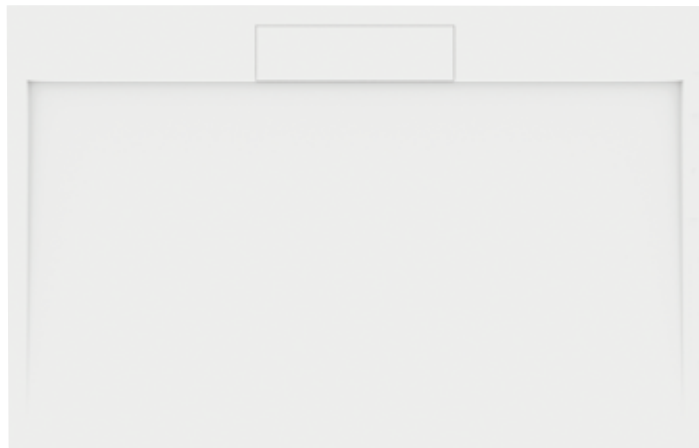

Sprchové vaničky IRENA jsou nové velkoformátové vaničky určené do velkých koupelen s nárokem na vzdušnost a prostornost. Vaničky jsou zcela nového designu. V přední části není prakticky žádná hrana.

Dno vaničky je zcela rovné a přechází plynule k delší straně, kde je sifon zakomponován do širší hrany vaničky a překryt krytem z litého mramoru.

VANIČKY IRENA JSOU BEZ NOŽIČEK A NEJSOU UZPŮSOBENY PRO MONTÁŽ NOŽIČEK A PANELU. SIFON NENÍ SOUČÁSTÍ VANIČKY. VANIČKA MUSÍ BÝT VŽDY INSTALOVANÁ SIFONEM KE STĚNĚ!!!

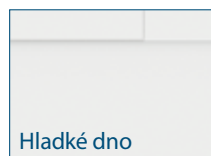

Typ	Kód	Rozměr (mm)	Výška (mm)	Hloubka (mm)	Povrch	Cena v Kč
IRENA 120/80	HI12080	1200x800	35	20	hladký	11 200
IRENA 120/90	HI12090	1200x900	35	20	hladký	12 590
IRENA 120/100	HI120100	1200x1000	35	20	hladký	13 590
IRENA 130/80	HI13080	1300x800	35	20	hladký	12 490
IRENA 130/90	HI13090	1300x900	35	20	hladký	13 350
IRENA 130/100	HI130100	1300x1000	35	20	hladký	16 490
IRENA 140/80	HI14080	1400x800	35	20	hladký	14 150
IRENA 140/90	HI14090	1400x900	35	20	hladký	14 790
IRENA 140/100	HI140100	1400x1000	35	20	hladký	17 500
IRENA 150/80	HI15080	1500x800	35	20	hladký	14 990
IRENA 150/90	HI15090	1500x900	35	20	hladký	16 690
IRENA 150/100	HI150100	1500x1000	35	20	hladký	19 150
IRENA 160/90	HI16090	1600x900	35	20	hladký	18 390
IRENA 160/100	HI160100	1600x1000	35	20	hladký	20 490
COMFORT CARE – čistící a leštící pasta na litý mramor 100 ml						185



Vhodné sifony: PB90EXN MINUS nebo GE90EXN MINUS. Podrobnosti na str. 93.



EMA^{G5} litý mramor

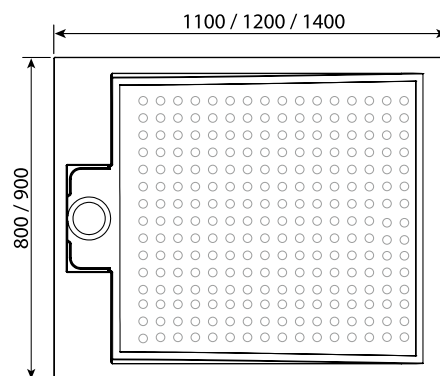
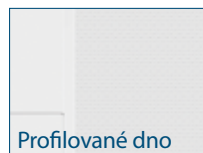
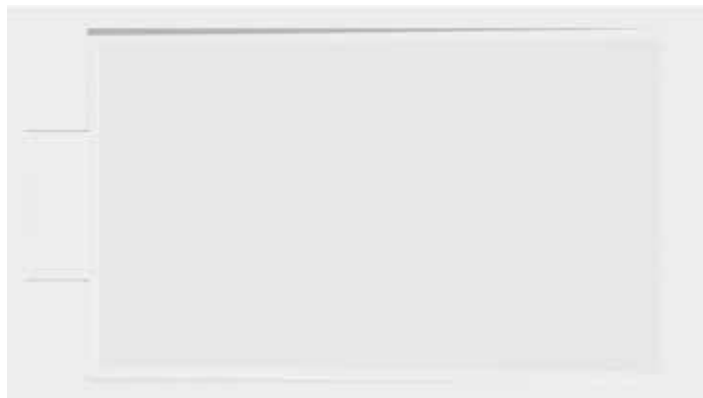

Typ	Kód	Rozměr (mm)	Výška (mm)	Hloubka (mm)	Povrch	Cena v Kč
EMA 110/90	PE11090	1100x900	30	18	profilovaný	12 850
EMA 120/80	PE12080	1200x800	30	18	profilovaný	13 100
EMA 140/80	PE14080	1400x800	30	18	profilovaný	13 750

MONTÁŽNÍ NOŽIČKY

Nalepovací nožičky	Kód	Typ vaničky	Cena v Kč
6 ks	GNN6		720
8 ks	GNN8		850

Vaničky se prodávají bez sifonu. Vanička má skrytý sifon, který je zakrytý krytkou z litého mramoru

Vhodné sifony: PB90EXN MINUS nebo GE90EXN MINUS. Podrobnosti na str. 93.

NORA^{G5} litý mramor

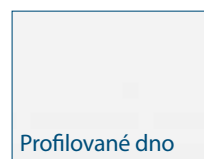
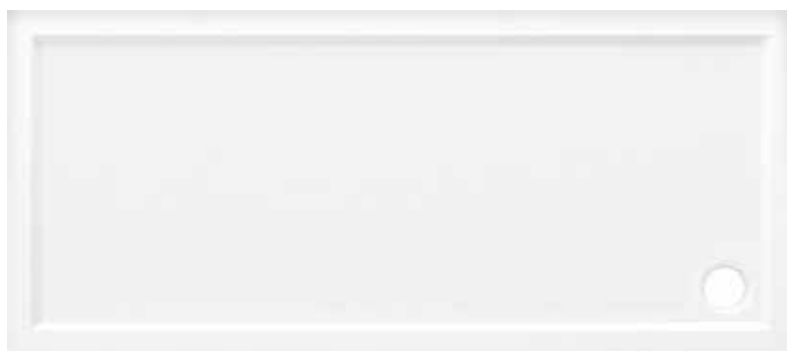

Typ	Kód	Rozměr (mm)	Výška (mm)	Hloubka (mm)	Povrch	Cena v Kč
NORA 160/70	PN16070	1600x700	40	28	profilovaný	8 850

Vaničky se prodávají bez sifonu.

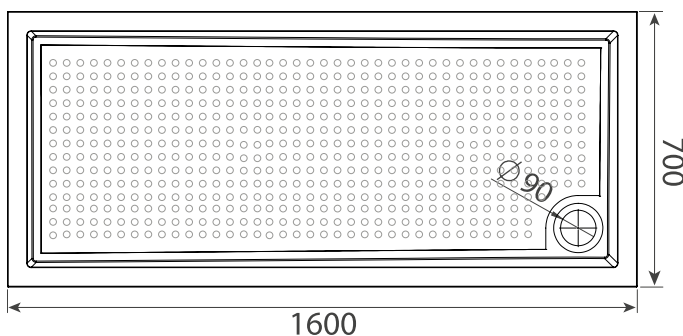

MONTÁŽNÍ NOŽIČKY

Nalepovací nožičky	Kód	Typ vaničky	Cena v Kč
8 ks	GNN8	PN16070	850



MITIA^{G5} litý mramor

ČTVRTKRUH

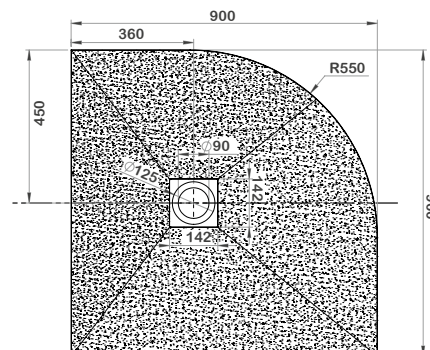
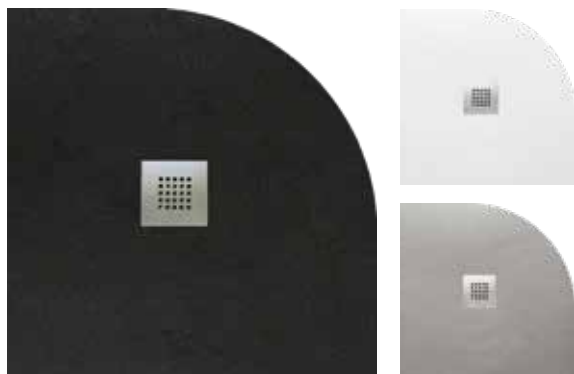

Typ	Kód	Radius (mm)	Výška (mm)	Hloubka (mm)	Povrch	Barva	cena v Kč
MITIA 90	PMBR90	R550	30	17	profilovaný	bílá	7 990
MITIA 90	PMSR90	R550	30	17	profilovaný	šedá	7 990
MITIA 90	PMCR90	R550	30	17	profilovaný	černá	7 990

MONTÁŽNÍ NOŽIČKY

Typ	Kód	Cena v Kč
Nalepovací nožičky 5 ks	GNN5	620

Vaničky se prodávají bez sifonu. Vanička má sifon krytý nerezovou mřížkou.
Vhodné sifony: PB90EXN MINUS nebo GE90EXN MINUS. Podrobnosti na str. 93.

MITIA^{G5} litý mramor

ČTVEREC

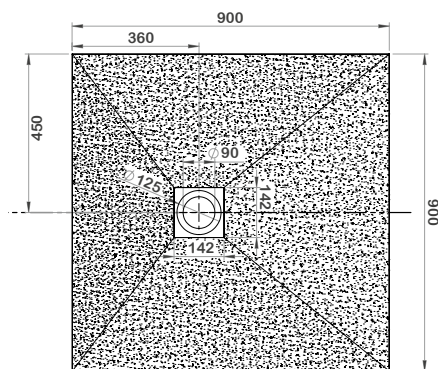
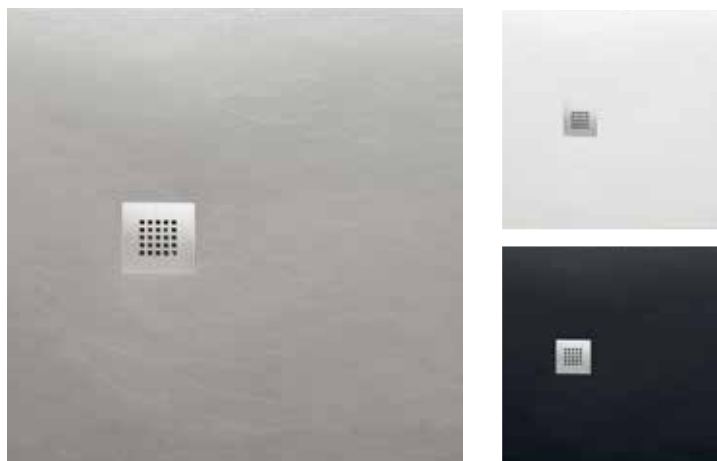

Typ	Kód	Rozměr (mm)	Výška (mm)	Hloubka (mm)	Povrch	Barva	cena v Kč
MITIA 90/90	PMB9090	900x900	30	17	profilovaný	bílá	8 650
MITIA 90/90	PMS9090	900x900	30	17	profilovaný	šedá	8 650
MITIA 90/90	PMC9090	900x900	30	17	profilovaný	černá	8 650

MONTÁŽNÍ NOŽIČKY

Typ	Kód	Cena v Kč
Nalepovací nožičky 5 ks	GNN5	620

Vaničky se prodávají bez sifonu. Vanička má sifon krytý nerezovou mřížkou.
Vhodné sifony: PB90EXN MINUS nebo GE90EXN MINUS. Podrobnosti na str. 93.

MITIA^{G5} litý mramor

OBDELNÍK

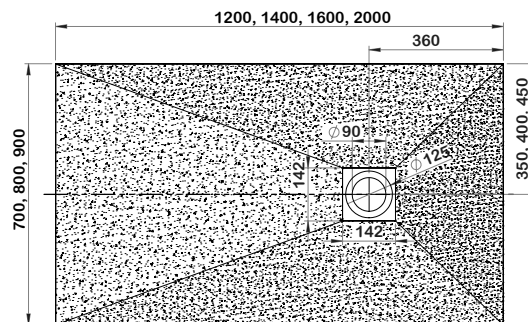

Vaničky Mitia lze do niky zařezávat na míru. Podle Vaší potřeby upravíme jak na šířku, tak i na délku, popřípadě je možný i výřez do vaničky. Jeden řez je zdarma, každý další za cenu 350 Kč s DPH. Řezaná strana vaničky není pohledová a vaničku je nutné touto stranou přisadit ke stěně.

MONTÁŽNÍ NOŽIČKY

Typ	Kód	Cena v Kč
Nalepovací nožičky 8 ks	Q98	850

Typ	Kód	Rozměr (mm)	Výška (mm)	Hloubka (mm)	Povrch	Barva	cena v Kč
MITIA 120/70	PMB12070	1200x700	30	17	profilovaný	bílá	9 800
MITIA 120/70	PMS12070	1200x700	30	17	profilovaný	šedá	9 800
MITIA 120/70	PMC12070	1200x700	30	17	profilovaný	černá	9 800
MITIA 120/80	PMB12080	1200x800	30	17	profilovaný	bílá	10 250
MITIA 120/80	PMS12080	1200x800	30	17	profilovaný	šedá	10 250
MITIA 120/80	PMC12080	1200x800	30	17	profilovaný	černá	10 250
MITIA 120/90	PMB12090	1200x900	30	17	profilovaný	bílá	11 650
MITIA 120/90	PMS12090	1200x900	30	17	profilovaný	šedá	11 650
MITIA 120/90	PMC12090	1200x900	30	17	profilovaný	černá	11 650
MITIA 140/90	PMB14090	1400x900	30	17	profilovaný	bílá	14 150
MITIA 140/90	PMS14090	1400x900	30	17	profilovaný	šedá	14 150
MITIA 140/90	PMC14090	1400x900	30	17	profilovaný	černá	14 150
MITIA 160/90	PMB16090	1600x900	30	17	profilovaný	bílá	16 650
MITIA 160/90	PMS16090	1600x900	30	17	profilovaný	šedá	16 650
MITIA 160/90	PMC16090	1600x900	30	17	profilovaný	černá	16 650
MITIA 200/90	PMB20090	2000x900	30	17	profilovaný	bílá	20 650
MITIA 200/90	PMS20090	2000x900	30	17	profilovaný	šedá	20 650
MITIA 200/90	PMC20090	2000x900	30	17	profilovaný	černá	20 650

Vaničky se prodávají bez sifonu. Vanička má sifon krytý nerezovou mřížkou. Vhodné sifony: PB90EXN MINUS nebo GE90EXN MINUS. Podrobnosti na str. 93.



VANIČKY



EN 14527:2011



Q9 ŘADA SPRCHOVÝCH VANIČEK

Sprchové vaničky řady Q9 pokrývají poptávku nejžádanějších tvarů a rozměrů. I přes svou atraktivní cenu jsou vyrobeny z plnohodnotného litého mramoru, který svými vlastnostmi zaručuje dlouhou a bezproblémovou životnost. Vaničky řady Q9 lze instalovat na nožičky, které však nejsou součástí a objednávají se zvlášť. K vaničkám řady Q9 lze také použít čelní panely z řady vaniček G5.

VANIČKY LZE INSTALOVAT POD SPRCHOVÝ KOUT ČTYŘMI ZPŮSOBY:

- 1 zapuštěním do podlahy
- 2 položením na podlahu
- 3 podezděním a obložením
- 4 s čelním panelem

Více informací o montáži na straně str. 75

ERIKA Q9 litý mramor

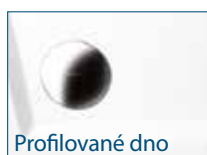

Typ	Kód	Rozměr (mm)	Výška (mm)	Hloubka (mm)	Sifon	Povrch	Cena v Kč
ERIKA 90	GC559	900×900	30	15	90	profilovaný	4 990
Čelní panel 90	GP559	R 550	100	-	-	-	2 400
COMFORT CARE – čistící a leštící pasta na litý mramor 100 ml							185

MONTÁŽNÍ NOŽIČKY

Typ	Kód	Typ vaničky	Cena v Kč
5 ks	GNN5	GC559	620

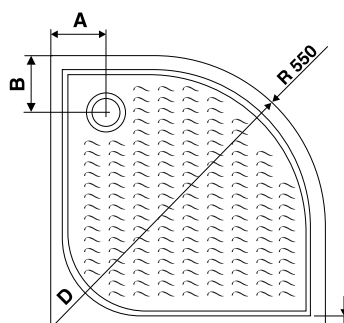

Typ	A	B	C	D
	Rozměry v (mm)			
ERIKA 90	900	900	185	45

GALLET^{Q9} litý mramor

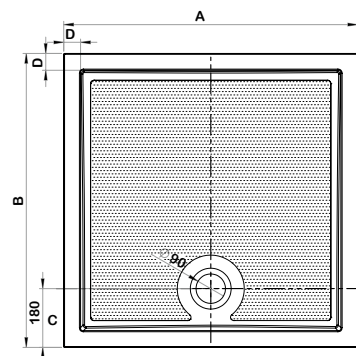

Typ	Kód	Rozměr (mm)	Výška (mm)	Hloubka (mm)	Sifon	Povrch	Cena v Kč
GALLET 80/80	GQ8080	800×800	30	15	90	profilovaný	5 500
GALLET 90/90	GQ9090	1200×800	30	15	90	profilovaný	6 300
Čelní panel 80	GP008	800×800	100	-	-	-	2 400
Čelní panel 90	GP009	900×900	100	-	-	-	2 500
COMFORT CARE – čistící a leštící pasta na litý mramor 100 ml							185

Typ	A	B	C	D
Rozměry v (mm)				
GALLET 80/80	800	800	180	51
GALLET 90/90	900	900	180	51

MONTÁŽNÍ NOŽIČKY

Typ	Kód	Typ vaničky	Cena v Kč
5 ks	Q95	GQ8080, GQ9090	620

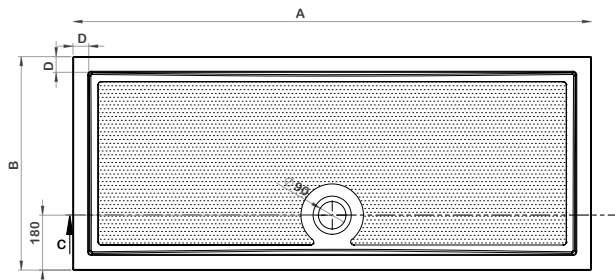
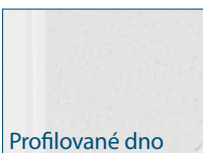

Typ	Kód	Rozměr (mm)	Výška (mm)	Hloubka (mm)	Sifon	Povrch	Cena v Kč
GALLET 120/80	GQ12080	1200×800	30	15	90	profilovaný	7 750
GALLET 120/90	GQ12090	1200×900	30	15	90	profilovaný	8 350
GALLET 170/70	GQ17070	1700×700	30	15	90	profilovaný	9 550
*Čelní panel 120×80 L/P	GP12080	1200×800	100	-	-	-	2 950
*Čelní panel 120×90 L/P	GP12090	1200×900	100	-	-	-	2 990
COMFORT CARE – čistící a leštící pasta na litý mramor 100 ml							185

Typ	A	B	C	D
Rozměry v (mm)				
GALLET 120/80	800	1200	185	45
GALLET 120/90	900	1200	185	45
GALLET 170/70	700	1700	185	45

MONTÁŽNÍ NOŽIČKY

Typ	Kód	Typ vaničky	Cena v Kč
8 ks	Q98	GQ12080, GQ12090	850

KANÁLKY



EN 1253:2016



MANUS

Podlahové celonerezové kanálky MANUS v moderním designu a dokonalém zpracování. Elegantní řešení odvodnění sprchových koutů, které Vám umožní udržet kompaktní a čistě sladěný vzhled koupelny.

Výhody kanálek MANUS:

- tělo kanálku i sifonu je svařováno z nerezové oceli AISI304, což minimalizuje riziko průsaků
- výtok DN 50 je vhodný pro všechny potrubní systémy, odzkoušeno podle normy DIN EN 1253 , průtok 42 l/min
- nízká instalační výška jen 55 mm je vhodná pro rekonstrukce
- šířka roštu 70 mm
- těleso žlabu s vnitřním spádem
- snadno vyjímatelný a čistitelný zápachový uzávěr umožňuje plný přístup do odpadního potrubí
- dokonale hladký povrch roštů s vysokým leskem
- horizontální příruba pro stěrkovou hydroizolaci



QUADRO

NEREZOVÝ ODTOKOVÝ KANÁLEK S ROŠTEM



výška 55 mm

Kód	Celková délka L2 (v mm)	Cena v Kč
GMQ32	650	6 190
GMQ33	750	6 390
GMQ34	850	6 590
GMQ35	950	6 790
GMQ36	1050	7 090
GMQ37	1150	7 590
GMQ38	1250	8 090

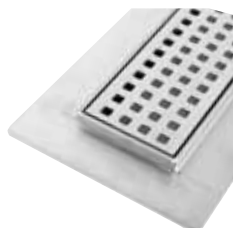

Rošty kanálek MANUS mají šířku jen 70 mm, jedinečný tvar a dokonale hladký povrch.



Snadná údržba. Uživatelský komfort zvyšuje účinný protizápachový uzávěr, který je vyroben z nerez oceli s těsnícím O - kroužkem. Tato konstrukce vylučuje riziko ztráty těsnosti nebo poruchy, lze snadno demontovat a čistit. Poskytuje plný přístup do odpadního potrubí a jeho případného čištění.



Nízká instalační výška pouze 55 mm od horizontální příruby kanálku po dno sifonu při zachování vysokého průtoku. Oceníte zejména při rekonstrukcích koupelen, kdy Vám ušetří spoustu místa, práce a peněz.



Stavitelné nohy. Ohýbatelné nohy kanálku Vám pomohou usadit kanálek do potřebné polohy a výšky a výrazně Vám usnadní instalaci.

ONDA

NEREZOVÝ ODTOKOVÝ KANÁLEK S ROŠTEM

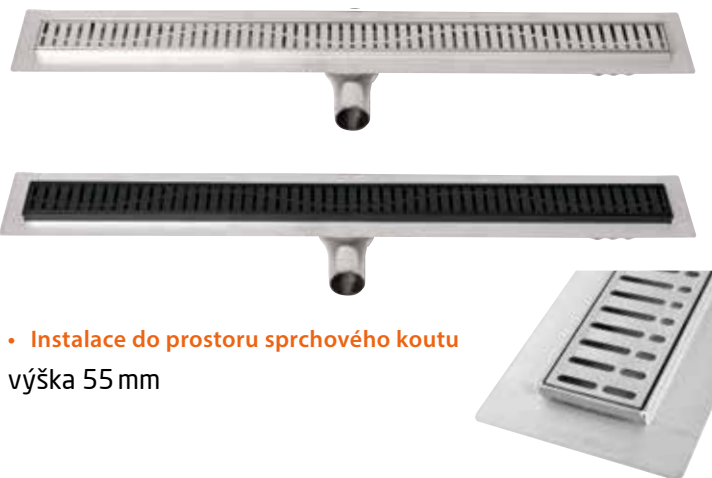

- Instalace do prostoru sprchového koutu
výška 55 mm



- Instalace ke stěně sprchového koutu
výška 55 mm



Kód	Celková délka L2 (v mm)	Barva	Cena v Kč
GMO12	650	nerez	6 290
GMO13	750	nerez	6 490
GMO14	850	nerez	6 690
GMO15	950	nerez	6 890
GMO16	1050	nerez	7 290
GMO17	1150	nerez	7 690
GMO18	1250	nerez	8 090
GMO12B	650	černá	8 290
GMO13B	750	černá	8 590
GMO14B	850	černá	8 890
GMO15B	950	černá	9 290
GMO16B	1050	černá	9 590
GMO17B	1150	černá	9 990
GMO18B	1250	černá	10 890

Kód	Celková délka L2 (v mm)	Barva	Cena v Kč
GMO22	650	nerez	6 490
GMO23	750	nerez	6 790
GMO24	850	nerez	6 990
GMO25	950	nerez	7 190
GMO26	1050	nerez	7 590
GMO27	1150	nerez	7 890
GMO28	1250	nerez	8 390
GMO22B	650	černá	8 490
GMO23B	750	černá	8 790
GMO24B	850	černá	9 190
GMO25B	950	černá	9 590
GMO26B	1050	černá	9 990
GMO27B	1150	černá	10 490
GMO28B	1250	černá	10 990

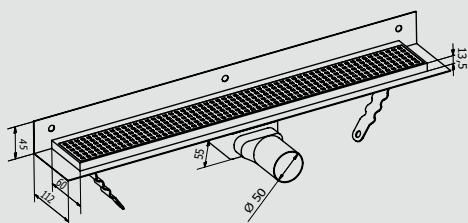
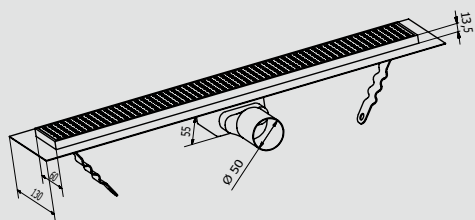

Instalační rozměry	
L1 (mm)	L2 (mm)
590	650
690	750
790	850
890	950
990	1050
1090	1150
1190	1250

PIASTRA

NEREZOVÝ ODTOKOVÝ KANÁLEK S ROŠTEM

- **TIP:** Rošt PIASTRA je určen pro dlaždice, je bez dekoru a umožňuje tak zcela sjednotit podlahu sprchového koutu.

• Instalace do prostoru sprchového koutu



výška 55 mm

Kód	celková délka L2 (v mm)	Cena v Kč
GMP82	650	6 390
GMP83	750	6 590
GMP84	850	6 790
GMP85	950	7 090
GMP86	1050	7 490
GMP87	1150	7 890
GMP88	1250	8 490

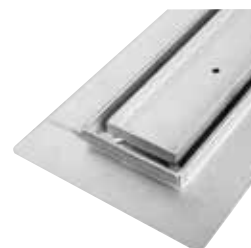

• Instalace ke stěně sprchového koutu



výška 55 mm

Kód	celková délka L2 (v mm)	Cena v Kč
GMP93	750	6 890
GMP94	850	8 090
GMP95	950	7 490
GMP96	1050	7 890
GMP97	1150	8 090
GMP98	1250	8 490

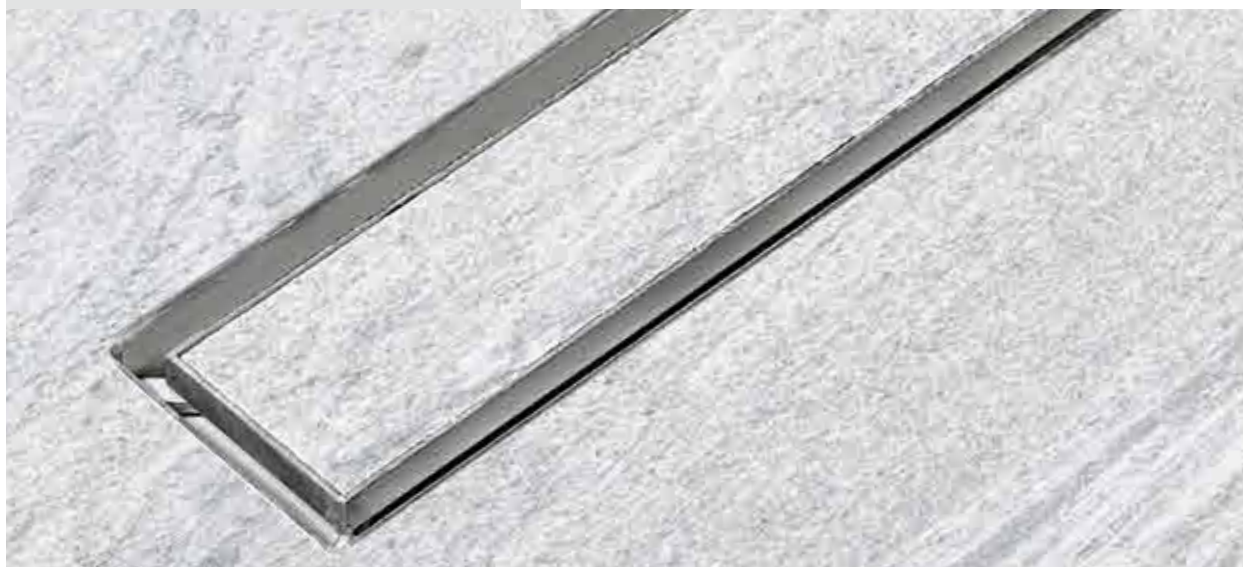
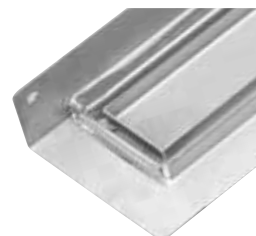



EN 274:2003
EN 1253:2004



SIFONY

SIFON VANIČKOVÝ PB90

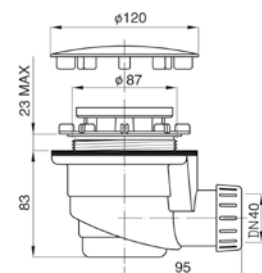

- shora čistitelný sifon
- lesklá pochromovaná krytka
- vhodný pro všechny typy sprchových vaniček s otvorem pro sifon 90 mm
- z tvrdého plastu a se silným gumovým těsněním

SIFON VANIČKOVÝ EXTRA NÍZKÝ PB90 EXN

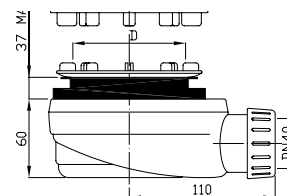

- shora čistitelný sifon, mat. ABS, krytka nerez
- průměr sifonu 90 mm
- výška 60 mm
- vhodný při instalaci vaničky na podlahu nebo na zapuštění
- příruba je spojena s tělem sifonu nerezovými šrouby

SIFON VANIČKOVÝ VR836, BRONZ

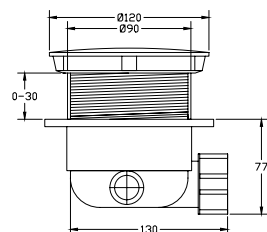

- vhodný pro všechny typy sprchových vaniček s otvorem pro sifon 90 mm
- bronzová krytka o průměru 120 mm (materiál plast)

SIFON VANIČKOVÝ EXTRA NÍZKÝ PB90EXN MINUS

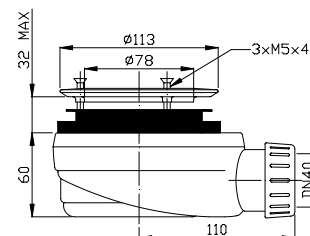

- shora čistitelný sifon
- průměr sifonu 90 mm
- pro vaničky jejichž součástí je ozdobná mřížka nebo kryt přes sifon

SIFON 90 EXTRA NÍZKÝ SUCHÝ GE90EXN

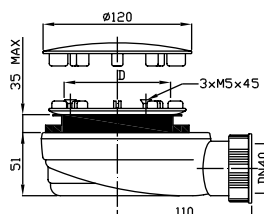

- průměr sifonu 90 mm
- výška pouze 51 mm
- suchá zápachová uzávěra s gravitační klapkou
- shora čistitelný s plastovou přírubou
- příruba je spojena s tělem sifonu nerezovými šrouby
- mat. ABS, krytka nerez

SIFON 90 EXTRA NÍZKÝ SUCHÝ GE90EXN MINUS

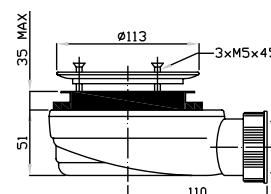

- průměr sifonu 90 mm
- výška pouze 51 mm
- suchá zápachová uzávěra s gravitační klapkou
- shora čistitelný s plastovou přírubou
- příruba je spojena s tělem sifonu nerezovými šrouby
- pro vaničky jejichž součástí je ozdobná mřížka nebo kryt přes sifon

SIFON 90 ČERNÝ NÍZKÝ PB90EXNBL



- průměr sifonu 90 mm
- výška 58 mm
- černá krytka
- shora čistitelný sifon s plastovou přírubou
- příruba je spojena s tělem sifonu nerezovými šrouby

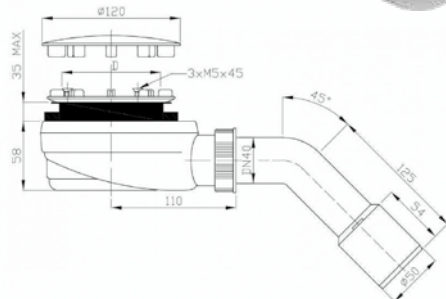

Typ	Kód	průtok (l/min.)	výška sifonu	typ vaničky	Cena v Kč
Sifon 90 INOX	PB90	34	83	G5, Q9	620
Sifon vaničkový BRONZ	VR836	34	77	HERA, DIONA	890
Sifon 90 ČERNÝ NÍZKÝ	PB90EXNBL	52	58	G5, Q9	1120
Sifon 90 EXTRA NÍZKÝ	PB90EXN	52	60	G5, Q9	730
Sifon 90 EXTRA NÍZKÝ MINUS	PB90EXN MINUS	52	60	IRENA, ARCA, MITIA, EMA	750
Sifon 90 EXTRA NÍZKÝ SUCHÝ	GE90EXN	52	51	G5, Q9	810
Sifon 90 EXTRA NÍZKÝ SUCHÝ MINUS	GE90EXN MINUS	52	51	IRENA, ARCA, MITIA, EMA	670

SEDÁTKO

- sedátko do sprchového koutu poskytuje pohodlí a bezpečnost při sprchování
- je souměrně tvarované v moderním designu
- velmi dobře se hodí do jakéhokoli uspořádání koupelny
- může být řešením i v malých prostorách např. na balkoně
- pokud se sedátko nepoužívá, lze ho přiklopit na zeď
- přiklopené zabírá pouze 55 mm u pantu
- ergonomický povrch sedátka je snadno čistitelný
- maximální zatížení sedátka je 120 kg



Typ	Kód	Barva	Rozměr (mm)	Cena v Kč
Sprchové sedátko sklopné	GS120W	bílá	325×325	4 350
Sprchové sedátko sklopné	GS120G	tmavě šedá	325×325	4 350



UMÝVÁTKO

PRAKTICKÉ UMÝVÁTKO VHODNÉ DO MALÝCH PROSTOR A NA TOALETY

Typ	Kód	rozměry v mm DxŠxH	Cena v Kč
Umývátko LATUS	55510	450x230x100	4 150
Skříňka umyvadlová Latus bílá	55541	450x500x230	3 450

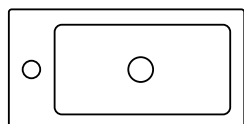

umývátko 45×2×23 cm
skříňka 45×50×23 cm
š/v/h

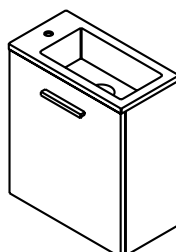

SVÍTIDLO PUCCINI

- designové LED svítidlo určené do interiéru, které vyniká precizním zpracováním
- tělo svítidla je vyrobeno z hliníku a zakončení ozdobným plastem, svítí dolů i do stran
- použití tohoto svítidla je vhodné do míst, kde je žádoucí ambiente/doplňkové osvětlení
- lze použít jako solitér nebo ve větším počtu
- rozměry i barevné provedení lze kombinovat
- teplé bílé světlo



Typ	Kód	Barva	Rozměr (mm)	Cena v Kč
LED 147 lm/2W/220-240V/IP20/svit 3000K	9251	černá	250x25	3 450
LED 147 lm/2W/220-240V/IP20/svit 3000K	9252	chrom	250x25	4 200
LED 147 lm/2W/220-240V/IP20/svit 3000K	9254	zlatá	250x25	4 320
LED 147 lm/2W/220-240V/IP20/svit 3000K	9250	bílá	250x25	3 450
LED 148 lm/2W/220-240V/IP20/svit 3000K	9256	černá	500x25	3750
LED 148 lm/2W/220-240V/IP20/svit 3000K	9257	chrom	500x25	4450
LED 148 lm/2W/220-240V/IP20/svit 3000K	9259	zlatá	500x25	4890
LED 148 lm/2W/220-240V/IP20/svit 3000K	9255	bílá	500x25	3750
LED 331 lm/4W/220-240V/IP20/svit 3000K	9261	černá	300x40	3890
LED 331 lm/4W/220-240V/IP20/svit 3000K	9262	chrom	300x40	4600
LED 331 lm/4W/220-240V/IP20/svit 3000K	9264	zlatá	300x40	5050
LED 331 lm/4W/220-240V/IP20/svit 3000K	9260	bílá	300x40	3890
LED 331 lm/4W/220-240V/IP20/svit 3000K	9266	černá	600x40	4450
LED 331 lm/4W/220-240V/IP20/svit 3000K	9267	chrom	600x40	5600
LED 331 lm/4W/220-240V/IP20/svit 3000K	9269	zlatá	600x40	6330
LED 331 lm/4W/220-240V/IP20/svit 3000K	9265	bílá	600x40	4450
LED 560 lm/8W/220-240V/IP20/svit 3000K	9271	černá	900x40	5050
LED 560 lm/8W/220-240V/IP20/svit 3000K	9272	chrom	900x40	6750
LED 560 lm/8W/220-240V/IP20/svit 3000K	9274	zlatá	900x40	8050
LED 560 lm/8W/220-240V/IP20/svit 3000K	9270	bílá	900x40	5050

VANY



EN 14516:2010



SPRCHOVÉ KOUBY

ATYPICKÉ PROVEDENÍ

DESIGNOVÉ FOLIE

VANIČKY, KANÁLKY, SEDÁTKA

UMÝVÁTKO, SVÍTIDLA, VANY



ELIPSIE

SAMOSTATNĚ STOJÍCÍ
VANA Z LITÉHO MRAMORU

- vyrábí se ve dvou rozměrových variantách
- je velmi pohodlná a hluboká, i když svým vzhledem působí minimalisticky
- v menším provedení jsou tyto vany určeny i do menších, nebo středně velkých koupelen
- vany ELIPSIE jsou nejprodávanějším typem van z litého mramoru
- součástí vany je chromový Click-clack, sifon a nožičky

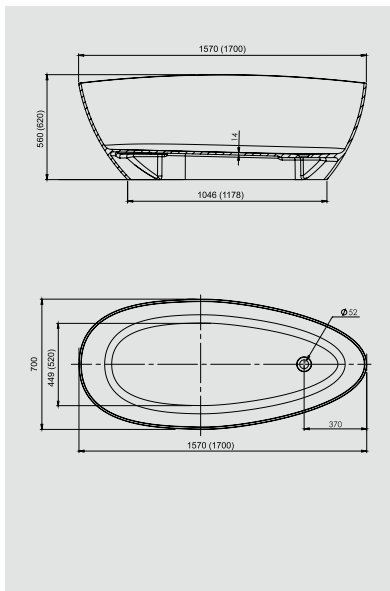

Typ	Kód	Rozměr (mm)	Objem (l)	Provedení	Cena v Kč
ELIPSIE 1570	GVEL1570	1570x700x560	260	BÍLÁ LESK	41 790
ELIPSIE 1700	GVEL1700	1700x700x620	330	BÍLÁ LESK	44 790
COMFORT CARE – čistící a leštící pasta na litý mramor 100 ml					185



KVADRIE

SAMOSTATNĚ STOJÍCÍ VANA Z LITÉHO MRAMORU

- vyrábí se ve dvou rozměrových variantách
- je velmi pohodlná a hluboká
- v menším provedení jsou tyto vany určeny i do menších, nebo středně velkých koupelen.
- vany KVADRIE jsou skvělou volbou pro milovníky moderních hranatých tvarů
- součástí vany je chromový Click-clack, sifon a nožičky

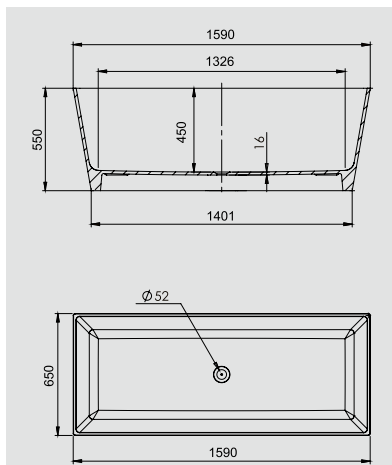

Typ	Kód	Rozměr (mm)	Objem (l)	Provedení	Cena v Kč
KVADRIE 1590	GVKV1590	1590x650x550	360	BILÁ LESK	42 590
COMFORT CARE – čistící a leštící pasta na litý mramor 100 ml					185





EN 14527:2010



CHEMIE

ÚDRŽBA SKEL SPRCHOVÝCH KOUTŮ

Každá voda v domácnosti obsahuje množství rozpustných látek-solí. Pokud sklo není ošetřeno krátkodobou nebo trvalou úpravou, dochází po velmi krátké době k chemickému navázání minerálů vody a nečistot vzniklých při sprchování, které ulpívají na skle. Sklo časem těmito vlivy šedne „slepne“ a jeho údržba je pak velmi obtížná.

Pakliže se chcete těmto potížím vyhnout, použijte speciální sadu čističů **PRO COMFORT** a **TOP COMFORT**.

PRO COMFORT - ČISTIČ

Účinně odstraňuje všechny nečistoty, zbytky mýdla a vodní kámen. Používá se na skleněné výplně sprchového koutu. Jak? Pomocí rozprašovače naneste na znečištěnou plochu, vlhkým hadříkem rozetřete a opláchnete čistou vodou. U silně znečištěných ploch nechte před spláchnutím několik minut působit.

TOP COMFORT - OCHRANNÁ VRSTVA

Přípravek k regeneraci skleněných výplní, který na povrchu vytváří ochrannou vrstvu. Má hydrofobní účinky, zamezuje tedy ulpívání vody na sklech sprchového koutu a tím zabraňuje tvorbě vodního kamene. Jak provést regeneraci? Je to velmi jednoduché a rychlé. Regeneraci provádějte 1x měsíčně při běžném používání, jinak dle vlastního uvážení. Na již očištěná skla přípravkem **PRO COMFORT** naneste pomocí suchého měkkého hadříku nebo houby ochrannou vrstvu **TOP COMFORT**. Rozetřete rovnoměrně na ošetřovanou plochu a ponechte asi 10 minut působit. Potom vyleštíte do sucha nebo opláchnete čistou vodou a setřete gumovou stěrkou. Tento proces je vhodné provést alespoň 2x za sebou.



PŘÍPRAVKY PRO ÚDRŽBU LITÉHO MRAMORU

Popis	Kód	Objem (ml)	Cena v Kč
Čistící a lešticí pasta na litý mramor	COMFORT CARE	100	185
Opravná sada WHITE na vaničky	REPAIR SET WHITE	sada	810
Opravná sada BLACK na vaničky	REPAIR SET BLACK	sada	810
Opravná sada GREY na vaničky	REPAIR SET GREY	sada	810

Informace o údržbě a opravách litého mramoru na str. 75.

PŘÍPRAVKY PRO ÚDRŽBU SKEL SPRCHOVÝCH KOUTŮ

PŘÍPRAVKY PRO ÚDRŽBU	Kód	Objem (ml)	Cena v Kč
Čistič skleněných výplní	PRO COMFORT	500	250
Ochranná vrstva skleněných výplní	TOP COMFORT	500	475





GELCO s.r.o.
Plynářská 291
261 01 Příbram
Česká republika
Tel.: +420 733 549 411
e-mail: info@gelcocz.eu

www.gelcocz.eu

www.sprchygelco.cz

Rozměry výrobků jsou uvedeny v milimetrech, pokud není uvedeno jinak. Ceny jsou uvedeny včetně DPH. Vyhrazujeme si právo na technické, designové a cenové změny bez oznámení. Za případné tiskové chyby neručíme. Ceník platný od 1. 4. 2023.