

2025 Ceník

Nezávazné doporučené
ceny pro odborné prodejce

V obálce:
**Skla/dekory
& Barvy profilů**

HÜPPE

HÜPPE 2025

Srdečně Vás vítáme

Milé zákaznice, milí zákazníci,

máte před sebou nově zpracovaný ceník HÜPPE pro rok 2025. Jeho cílem je zjednodušit Vám hledání optimálního a individuálního řešení pro Vaše zákazníky.

Už více než 60 let je HÜPPE významnou a tradiční německou značkou, která je synonymem inovací v designu a technice a také prvotřídní kvality.

Kvalita „Made in Germany“ je pro nás při vývoji a výrobě špičkových sprchových a vanových zástěn závazkem i cílem zároveň.

Jsme rádi, že Vám můžeme být i nadále spolehlivým partnerem.

Váš tým společnosti HÜPPE

Přehled Barva profilu

| Barvy profilu | | | | | | | | | | | | | | | | | | | | | | |
|------------------------|-----------|---------|---------------|-------------|--------------------|-----------------------------|-----------------|--------------------------|----------------------|-------------------------------|-------------|------|---------------------|------------------------------|---------------|-----------|--------------------------|------------------------------------|---------------------------|------------|----------|-------------|
| Barva profilu | Kód barvy | Select+ | Select+ Frame | Xtensa pure | SolvaPro bezrámová | SolvaPro s nástěnnou lištou | Solva bezrámová | Solva s nástěnnou lištou | Enjoy pure bezrámový | Enjoy pure s nástěnnou lištou | Design pure | Qube | Víta pure bezrámová | Víta pure s nástěnnou lištou | Aura elegance | Aura pure | Classics 2 Posuvné dveře | Classics 2 EasyEntry Posuvné dveře | Classics 2 Křídlové dveře | Duplo pure | Seamlite | Combinett 2 |
| stříbrná matná | 087 | X | | | | | | | | X | X | | | | X | | X | X | X | | | X |
| bílá | 055 | | | | | | | | | | | | | | X | | X | X | X | | | X |
| stříbrná polelesklá | 069 | X | X | X | | | | | | | | | X | X | | X | X | X | X | | | |
| stříbrná lesklá | 092 | | | | X | X | X | X | X | X | X | | | | X | | | | | | | X |
| Black Edition | 123 | X | X | X | X | X | X | X | | | X | X | X | X | | X | | | | X | X | |
| White Edition | 182 | X | | X | X | X | X | X | | | X | | X | X | | X | | | | | | X |
| Gold Edition | 096 | | | | | | | | | | | | | | | | X | X | | | | |
| Gold Edition | 196 | | | | | | | | | | | | | | | | | | | X | | |
| bronz | 55D | | | | X | X | | | | | | | | | | | | | | | | |
| černý chrom | 55F | | | | X | X | | | | | | | | | | | | | | | | |
| stainless steel optic | 55G | | | | X | X | | | | | | | | | | | | | | | | |
| mosaz | 55H | | | | X | X | | | | | | | | | | | | | | | | |
| individuální barvy RAL | 998 | | | | X | X | | | | | | | | | | | | | | | | |
| chrom-chrom | C91 | | | | | | | | | | | | | | | | | | | X | | |

SolvaPro: Gold Edition lze objednat s barevným kódem 998 se specifikací „RAL 1036“.

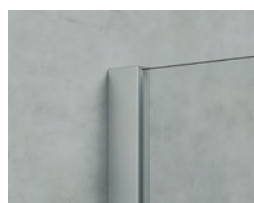

stříbrná matná



bílá

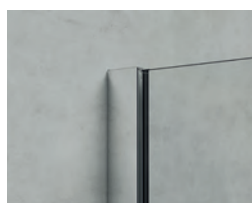

stříbrná polelesklá

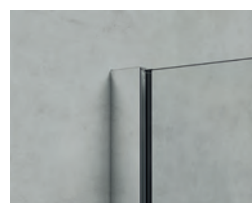

stříbrná lesklá



Black Edition



White Edition



Gold Edition



bronz



černý chrom



mosaz



stainless steel optic



Individual RAL

Vezměte prosím na vědomí, že při montáži chromových povrchů / zrcadlových skel / obkladů stěn HÜPPE je doporučen silikon bez kyseliny octové / silikon pro mramor. Použití čisticích a dezinfekčních prostředků s obsahem alkoholu, chloru nebo kyselin vede k poškození povrchů. Stejně tak nepoužívejte drsné nebo abrazivní čisticí prostředky. Pro více informací si přečtěte, prosím, produktovou přílohu HÜPPE pro čištění a ošetření.

Přehled Skla/dekory

| Skla/dekory | | | | | | | | | | | | | | | | | | | | | | |
|---|----------|---------|---------------|-------------|--------------------|-----------------------------|-----------------|--------------------------|----------------------|-------------------------------|-------------|------|---------------------|------------------------------|---------------|-----------|--------------------------|------------------------------------|---------------------------|------------|----------|-------------|
| Skla/dekory | Kód skla | Select+ | Select+ Frame | Xtensa pure | SolvaPro bezrámová | SolvaPro s nástěnnou lištou | Solva bezrámová | Solva s nástěnnou lištou | Enjoy pure bezrámový | Enjoy pure s nástěnnou lištou | Design pure | Qube | Víta pure bezrámová | Víta pure s nástěnnou lištou | Aura elegance | Aura pure | Classics 2 Posuvné dveře | Classics 2 EasyEntry Posuvné dveře | Classics 2 Křídlové dveře | Duplo pure | Seamlite | Combinett 2 |
| Umělé sklo Pacific S čiré | 264 | | | | | | | | | | | | | | | | | | | | | X |
| čiré | 321 | X | X | X | X | X | X | X | X | X | X | X | X | X | X | X | X | X | X | X | X | X |
| čiré Anti-Plaque | 322 | X | X | X | X | X | X | X | X | X | X | X | X | X | X | X | X | X | X | X | X | X |
| Sand Plus | 315 | | | | X | X | X | X | X | X | X | | | | X | | | | | | X | |
| Sand Plus Anti-Plaque | 316 | | | | X | X | X | X | X | X | X | | | | X | | | | | | X | X |
| Privatima | 373 | | | | X | X | X | X | X | X | X | | | | X | X | X | X | X | | | |
| Privatima Anti-Plaque | 375 | | | | X | X | X | X | X | X | X | | | | X | X | X | X | X | | | |
| šedé | 301 | | | X | X | X | X | X | | | X | | | | | | | | | | X | |
| šedé Anti-Plaque | 368 | | | X | X | X | X | X | | | X | | | | | | | | | | X | X |
| bronzové | 341 | | | X | X | X | | | | | X | | | | | | | | | | | |
| bronzové Anti-Plaque | 378 | | | X | X | X | | | | | X | | | | | | | | | | X | |
| zrcadlové sklo | 380 | | | X | X | X | X | X | X | X | X | | | | | | | | | | | |
| zrcadlové sklo Anti-Plaque | 381 | | | X | X | X | X | X | X | X | X | | | | | | | | | | X | |
| Black Frame | 31A | | X | | | | | | | | | X | | | | | | | | | | |
| Black Frame Anti-Plaque | 31B | | X | | | | | | | | | X | | | | | | | | | | |
| Stripes | 31C | | X | | | | | | | | | | | | | | | | | | | |
| Stripes Anti-Plaque | 31D | | X | | | | | | | | | | | | | | | | | | | |
| Vintage Anti-Plaque | 31F | | X | | X | X | | | | | | | | | | | | | | | | |
| Sand Plus sítotisk | 347 | | | X | | | | | | | | | | | | | | | | | | |
| Sand Plus sítotisk Anti-Plaque | 348 | | | X | | | | | | | | | | | | | | | | | | |
| Black Edition sklo | 31J | | | | | | | | | | | | | | | | | | | | X | |
| Black Edition sklo Anti-Plaque | 31K | | | | | | | | | | | | | | | | | | | | X | |
| Kombinovaný pískový dekor Sand Plus | 317 | | | | | | | | | | | | | | | | | | | | X | |
| Kombinovaný pískový dekor Sand Plus Anti-Plaque | 318 | | | | | | | | | | | | | | | | | | | | X | |
| Individual III | 399 | | | | X | X | | | | | | | X | X | | | | | | | | |

Classics 2 1/4-kruh křídlové dveře, Enjoy pure 1/4-kruh křídlové dveře nejsou k dispozici ve sklech Sand Plus (315/316), Privatima (373/375).
U-kabiny nejsou k dostání ve skle Privatima a zrcadlovém skle



Umělé sklo Pacific S čiré



čiré



Sand Plus



Privatima



šedé



bronzové

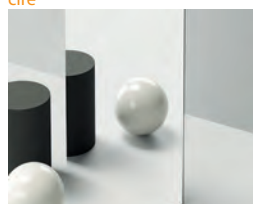

zrcadlové sklo



Kombinovaný pískový dekor



Black Frame



Stripes



Vintage



Black Edition

Přehled Barvy profilů, skla/dekory



Naše novinky a trendy

Inovace s přidanou hodnotou
a moderní koupelnový design



Vita pure

Čistá forma minimalismu

Profil sprchového koutu měří pouhých 32 mm na výšku
- méně už to není možné. Inovativní, patentovaná upínací funkce
umožňuje důsledný filigránský design.

- Další výhody:
- stavebnicový systém
 - Select+ Twist pro snadnou montáž spolu s užitečným příslušenstvím

S. 100



Individuální design

Osobní styl sprchového koutu

Různé dekory skla, jako například nové sklo Black Edition a Vintage
pro Duplo a případně Solva Pro, a rovněž různé barvy povrchů
nabízejí další možnosti individuálního designu koupelny. Obklady stěn
EasyStyle ve více než 70 různých designech dokážou během 48 hodin
zcela změnit vzhled vaší koupelny.

S. 162



Nejuniverzálnější sprchová vanič- ka: EasyFlat

Široký sortiment modelů a barev

Kromě výběru z 5 barevných odstínů, 2 různých poloh odtoku a 32
individuálních velikostí umožňuje EasyFlat díky možnosti přizpůsobení
a individuálních úprav přímo na místě instalovat vaničku i u pilířů
nebo v místech se šikmými stěnami

S. 17

Zaměřeno na produktové portfolio od konce prosince roku 2025.
Přehled plánovaného vyřazení některých modelů z portfolia HÜPPE najdete
na straně 562.



100

Vita pure

76 Doplnky a organizéry



HÜPPE Servis - zaměření na místě

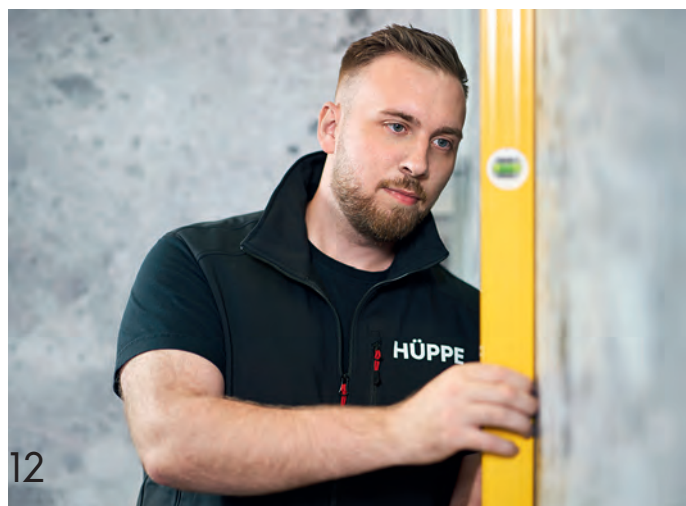

Obsah



Sprchové vaničky

Obklad stěn

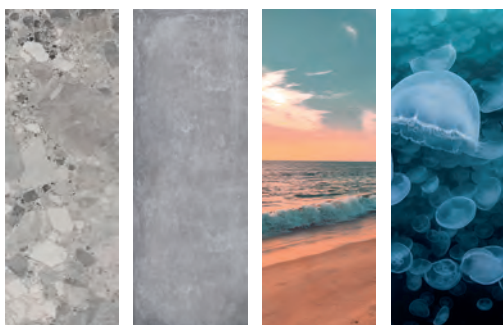

Barvy profilů, skla a dekory (obálka)

- 3 Novinky a trendy
- 5 Obsah
- 6 Sortiment sprchových koutů
- 8 Historie inovací
- 9 Proč HÜPPE?
- 10 Kvalita, služby a záruky

Sprchové vaničky

- 16 EasyFlat
- 24 Revano
- 30 EasyStep
- 36 Purano

Obklady stěn EasyStyle

- 44 Dekory, doplňky a montážní příslušenství

Walk-In s posuvnými dveřmi

- 78 Xtensa
- 100 Vita pure bezrámová
- 110 Vita pure s nástěnnou lištou

Sprchové zástěny Walk-In

- 60 Select+
- 126 SolvaPro
- 136 Solva
- 140 Duplo pure
- 142 Seamlite
- 146 Enjoy pure
- 152 Design pure

Sprchové zástěny

- 78 Xtensa
- 100 Vita pure bezrámová / s nástěnnou lištou
- 162 SolvaPro bezrámová
- 190 SolvaPro s nástěnnou lištou
- 226 Solva bezrámová
- 262 Solva s nástěnnou lištou
- 316 Enjoy pure bezrámový
- 328 Enjoy pure s nástěnnou lištou
- 356 Design pure
- 398 Qube
- 408 Aura elegance
- 432 Aura pure
- 449 Classics 2

Vanové zástěny

- 516 Solva, Xtensa, Design pure, Combinett 2

Příslušenství

- 552 Příslušenství a organizéry Select+
- 556 Náhradní díly
- 559 Speciální řešení

Technická podpora

- 12 Jak určit správný rozměr?
- 563 Doporučený ceník montáží

- 562 Přehled modelů vyřazovaných z portfolia od roku 2026

Přehled sortimentu

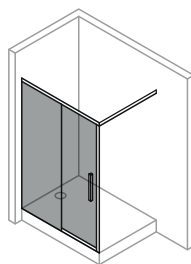

Walk-In
Posuvné dveře

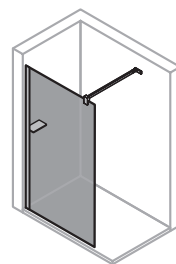

Walk-In

Next

Individuální
design
odpovídající nejvyšším nárokům

Xtensa pure S. 78

SolvaPro RL* S. 126
SolvaPro TG* S. 132
Solva RL* S. 136
Duplo pure S. 140

Core

Kompletní řada modelů
pro každý projekt

Vita pure RL* S. 100
Vita pure TG* S. 110

Enjoy pure RL* S. 146
Enjoy pure TG* S. 148
Select+ S. 60
Design pure S. 356
Seamlite S. 142

Key

Základní sortiment
za dobrou cenu

RL* = bezrámový, TG* = s nástěnnou lištou

Pro U-kabinu viz: Solva RL (strana 258), Design pure (strana 392), Classics 2 (strana 484 a strana 512)

Sprchové zástěny

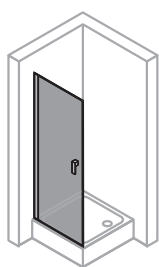

Křídlové dveře

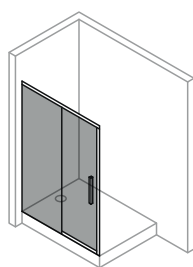

Posuvné dveře

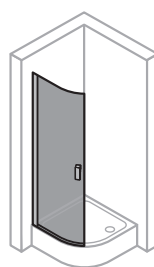

Křídlové,
posuvné dveře
1/4-kruh, 5-úhelník

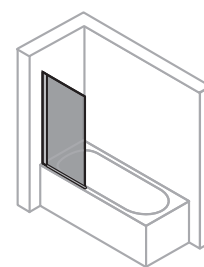

Vanová zástěna

| | |
|--------------|--------|
| SolvaPro RL* | S. 162 |
| SolvaPro TG* | S. 190 |
| Solva RL* | S. 162 |
| Solva TG* | S. 262 |

| | |
|-------------|-------|
| Xtensa pure | S. 78 |
|-------------|-------|

| | |
|-----------|--------|
| Solva TG* | S. 308 |
|-----------|--------|

| | |
|-------------|--------|
| Solva RL* | S. 518 |
| Solva TG* | S. 525 |
| Xtensa pure | S. 530 |

| | |
|----------------|--------|
| Enjoy pure RL* | S. 316 |
| Enjoy pure TG* | S. 328 |
| Design pure | S. 356 |
| Qube | S. 400 |
| Aura pure | S. 432 |

| | |
|---------------|--------|
| Vita pure RL* | S. 100 |
| Vita pure TG* | S. 110 |
| Aura elegance | S. 408 |

| | |
|----------------|--------|
| Enjoy pure TG* | S. 350 |
| Design pure | S. 388 |
| Aura elegance | S. 426 |
| Aura pure | S. 426 |

| | |
|-------------|--------|
| Design pure | S. 532 |
|-------------|--------|

| | |
|------------|--------|
| Classics 2 | S. 486 |
|------------|--------|

| | |
|------------|--------|
| Classics 2 | S. 448 |
|------------|--------|

| | |
|------------|--------|
| Classics 2 | S. 468 |
|------------|--------|

| | |
|-------------|--------|
| Combinett 2 | S. 542 |
|-------------|--------|

Nejlepší volba pro sprchový kout.

Průkopník od roku 1889

Společnost HÜPPE je spojením 135leté tradice a zkušeností s vášní pro inovace. V roce 1966 jsme jako první na evropském trhu nabídli sprchové kouty. Od té doby se naše nápady stávají významným podnětem při navrhování sprchových koutů. Mnohé z našich inovací nastavily trvalé trendy na trhu, které se staly mezinárodně uznávaným standardem. Naše průkopnická řešení i nadále určují nové trendy – jak v designu, funkčnosti a snadné montáži tak i v kvalitě.



Nahraďte plastový závěs ve vaší sprše: Roku 1966 způsobilo HÜPPE revoluci svým sprchovým koutem – již tehdy šlo o designové konstrukční řešení prostoru



Specialisté na sprchování: Obzvlášť snadné čištění díky povrchové úpravě Anti-Plaque, jednoho z mnoha průkopnických objevů, je výsledkem našich dlouholetých zkušeností s povrchovými úpravami skla

Kvalita HÜPPE nezná žádné kompromisy

Na našich řešeních jsou patrné znalosti a um našich německých inženýrů a techniků, vysoce kvalitní materiály a kvalita provedení spolu s výjimečnou pečlivostí, mimořádnou přesností a výrazným smyslem pro detail.

Řešení od HÜPPE vždy sedí

U nás prostě neplatí, že něco není možné. Naše řešení jsou šitá přesně na míru podmínkám na stavbě a individuálním požadavkům – bez ohledu na rozměry, vybavení nebo barevné odstíny, protože perfektní povrchovou úpravu provádíme v naší vlastní lakovně.

Sprchy HÜPPE vše z jedné ruky

Naše návrhy sprchových koutů jsou komplexním řešením – od sprchových zástěn, sprchových koutů včetně zadní stěny a sprchových doplňků, až po sprchové vaničky zhotovené v našem hlavním výrobním závodě.

HÜPPE Servis se vyplatí

Protože užitek pro naše zákazníky je u nás vždy na prvním místě. Nabídka našich služeb proto nezahrnuje pouze montáž, ale na potřeby našich zákazníků a uživatelů dbáme po celou dobu cesty našich produktů k zákazníkovi.

Vše je jednoduché

Společnost HÜPPE se již více než půl století intenzivně věnuje vývoji sprchových koutů. Naším cílem je: ještě o něco vylepšit to, co je dobré. Každý den proto s potěšením a velkým smyslem pro detail věnujeme celé své srdce i vědomosti tomu, aby byl váš život o něco jednodušší, pohodlnější, bezpečnější a krásnější.

HÜPPE EasyAccess **Vždy bezbariérové.**

U mnohých našich výrobků je možné navrhnout bezbariérové řešení. To umožňuje všem generacím, aby si mohly užívat sprchování po celý život bez ohledu na případné handicap.

HÜPPE EasyCare **Praktický pomocník při čištění.**

Abychom vám čištění stěn našich sprchových koutů ještě usnadnili, jsou upevňovací profily v jedné rovině se sklem. Kromě toho se dá většina posuvných dveří velmi snadno vyháknout.

HÜPPE EasyClose **Perfektní zavírání.**

Náš zvedací/spouštěcí mechanismus zvedá dveře při otevírání alespoň o 3,5 mm, chrání tím těsnění a obklady a zajišťuje jejich zcela automatické zavírání.

HÜPPE EasyDesign **Nadčasově krásný vzhled.**

Naše produkty by se měly líbit i zítra a pozítří – pro jejich nadčasový design platí heslo funkcionalistů ze školy výtvarného umění Bauhaus, které zní: »Form follows function« (tvar vychází z funkce).

HÜPPE EasyFit **Nic rušivé.**

Naše důmyslná technika upevnění s použitím těsnícího profilu umožňuje montáž našich sprchových koutů na stěny bez viditelných šroubových spojů a dosažení elegantního a čistého vzhledu.

HÜPPE EasyGlide **Tak tiché.**

Pojezdová kolečka našich posuvných dveří jsou dimenzována na nejvyšší zatížení, aby umožňovala hladké a tiché otevírání a zavírání.

HÜPPE EasyLiving **Bydlení šité na míru.**

Bydlení je otázkou osobního stylu, a to se týká i koupelen. Nabízíme proto taková řešení, která vycházejí vstříc individuálním přáním a požadavkům.

HÜPPE EasySafe **Nekompromisní bezpečnost.**

Nově vyvíjené výrobky vystavujeme nejnáročnějším zátěžovým testům, abychom mohli zaručit optimální stabilitu a bezpečnost produktů po celou dobu jejich životnosti.

HÜPPE EasyShine **Otázka čistoty.**

Naše originální speciální povrchová úprava Anti-Plaque umožňuje, aby voda jednoduše stekla po skle, takže nečistoty a vodní kámen nemají téměř žádnou šanci.

HÜPPE EasyTight **Dokonalá těsnost.**

Aby voda zůstala tam, kam patří – naše sprchové kouty splňují nejpřísnější kritéria testů na těsnost podle DIN EN 14428.



Kvalita

Naše výroba v Německu a v Turecku splňuje nejvyšší standardy. Pro zajištění těchto standardů je náš management jakosti certifikován dle DIN EN ISO 9001. My u HÜPPE klademe důraz na maximální kvalitu všech našich produktů. Ústřední parametry jako je stabilita, těsnost proti odstříkující vodě a možnost snadného ošetření jsou kontrolovány TÜV a stanoveny dle DIN EN ISO 14428. Kvalita znamená u společnosti HÜPPE také, že po výběru modelu garantujeme 10-letou poprodejní záruku dostupnosti opotřebitelných dílů - s námi jste stále na té správné straně.



K ověření funkční spolehlivosti se dveřní systémy všech sprchových koutů HÜPPE přezkoušejí nejméně 30 000krát (nepřetržitě) - místo zákonně předepsaných 20 000 cyklů.



Při zkoušce těsnosti se ověřuje, zda stříkající voda zůstává spolehlivě uvnitř sprchové kabiny.

V trvalém zátěžovém testu se prověřuje, zda se sprchová vanička nezdeformuje ani při trvalém namáhání.



Servis

10-letá ponáková zárka dostupnosti

Pro výrobky HÜPPE samozřejmě platí zákonné nároky na záruku v délce 2 let. Kromě toho vám nabízíme ponáková zárku dostupnosti náhradních dílů: Můžete si dokoupit jakýkoliv opotřebitelný díl v identickém provedení - a to po dobu 10 let. V online obchodu HÜPPE naleznete přesně ten náhradní díl, který potřebujete - jedno zda s identifikačním číslem nebo bez něho.



Anti-plaque, čištění a péče

Sklo s úpravou Anti-plaque se velmi snadno čistí a voda z něj jednoduše steče. To výrazně snižuje usazování nečistot a vodního kamene. To, co i přesto zůstane, můžete jednoduše setřít.

Díky sérii čistících a udržovacích prostředků dokonale přizpůsobených na produkty značky HÜPPE bude čištění vaší sprchy hračkou. Čistící prostředky se vyznačují nejvyšší kvalitou, jsou ekologicky ověřené a biologicky dobře odbouratelné - abyste se mohli ze své sprchy HÜPPE radovat spoustu let. Jakékoli čistící prostředky HÜPPE si můžete objednat v našem internetovém obchodě na adrese www.shop.hueppe.com.



Další informace

Na naší webové stránce www.hueppe.com naleznete mnoho dalších informací o našich produktech. Kromě toho máte v naší mediální databázi na media.hueppe.com k dispozici mnoho obrázků, brožur, návodů k montáži, přehledů náhradních dílů a mnoho dalšího.



Jak určíte správný rozměr?

Montáž se sprchovou vaničkou

Dveře a boční stěny se montují vždy s odskokem od kraje vaničky. Objednaný rozměr vždy odpovídá vestavnému rozměru vaničky (WEM). Rozměrové údaje si, prosím, vyhledejte v nákresech na příslušných stránkách ceníku (viz příklad). U zhotovení na míru uveďte při objednávce vždy odkaz 000 (vestavný rozměr vaničky).

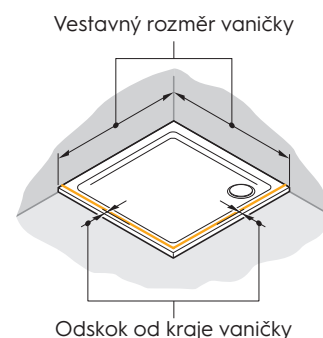

Montáž bez sprchové vaničky

Standardní výrobek: U standardních výrobků odpovídá udaný rozměrový údaj vždy rozměru sprchové vaničky. Rozměry sprchového koutu jsou o odskok od kraje vaničky platný pro danou sérii menší. Rozměrové údaje si, prosím, vyhledejte v nákresech na příslušných stránkách ceníku (viz příklad). U zhotovení na míru uveďte při objednávce vždy odkaz 001 (montážní rozměr střed skla). Potom bude výrobek zhotoven přesně podle Vašeho přání např. na střed spáry.

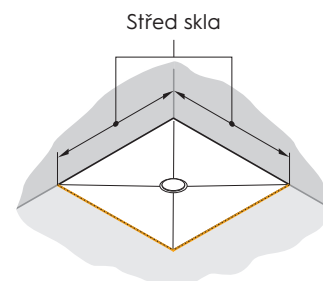

Montážní rozměr (montáž přímo na podlahu/dlažbu):

Mnoho produktů HÜPPE je již standardně připraveno pro montážní rozměr (M - střed skla). Zde je objednaný rozměr = rozměr montážní fyzický. Všimněte si přitom na výrobku označení Montážní rozměr (montáž přímo na podlahu/dlažbu).

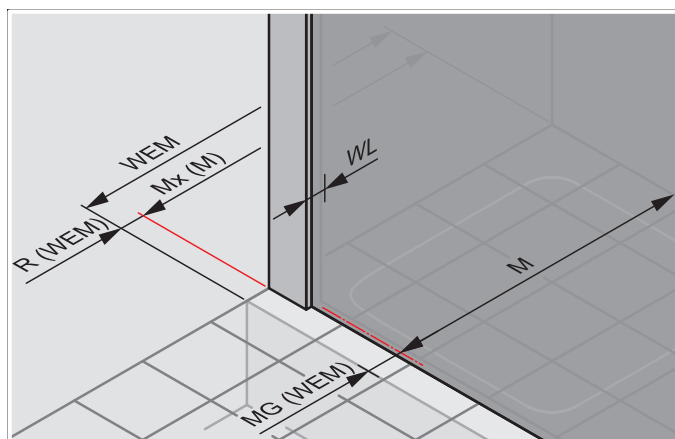

Těsnost

Ochrana proti stříkající vodě podle normy

Dle normy DIN EN ISO 14428 musí být všechny sprchové kouty chráněny proti stříkající vodě. Několik malých kapek vody mimo sprchový kout je přitom přípustné. Ochrana proti stříkající vodě je testována dvěma zkušebními metodami (viz www.hueppe.com).

Jak radit svým zákazníkům

Podle provedení sprchového koutu existují rozdíly v těsnosti. Při konzultaci se zákazníkem si proto vyjasněte jeho požadavky na vodotěsnost. Jako základní pravidlo platí: plně orámované sprchové kouty zaručují vyšší těsnost proti odstříkující vodě než částečně orámované, a ty opět vyšší těsnost proti odstříkující vodě než sprchové kouty bezrámové. Při výběru typu dveří je potřeba pamatovat na to, že ze dveří, které se otevírají do místnosti, steče více kapek vody než z posuvných dveří, kde kapky zůstávají ve sprše.

Informační leták

Chcete-li dodržet očekávání zákazníků ohledně splnění vodotěsnosti proti odstříkující vodě, stáhněte si oficiální informační list ke zkoušce dle DIN EN ISO 14428 na www.hueppe.com.

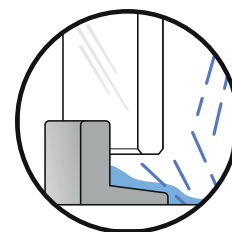
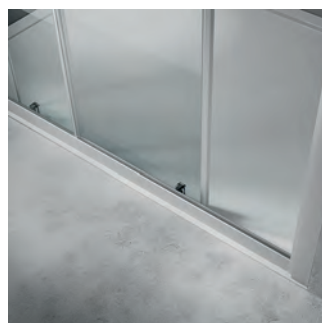

Vysoká těsnost

Sprchový kout s vysokým profilem

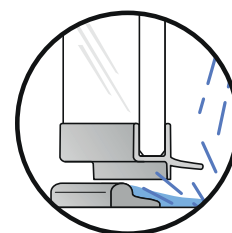

Vyhovující těsnost

Sprchový kout s plochým profilem nebo prahovou lištou

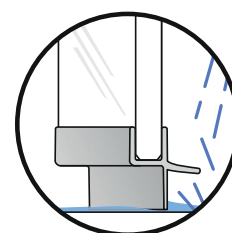

Omezená těsnost

Sprchový kout bez profilu nebo prahové lišty

Sprchové vaničky



Každý, kdo vstoupí do sprchové vaničky HÜPPE, pocítí péči a preciznost v každém detailu. Pro výrobu používáme směs různých, exkluzivních materiálů z přírodního kamene. Tvrdost přírodního křemenného štěrku činí povrch robustní a odolný. Povrchová úprava Gelcoat, která se snadno udržuje, zajišťuje příjemně hřejivý,

jemný a neklouzavý vstup – po celou dobu životnosti.

Přehled modelů - Základní cena

Sprchové vaničky

EasyFlat

4-úhelník

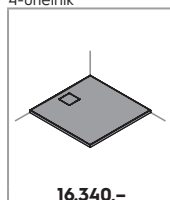

S. 18

Revano

4-úhelník

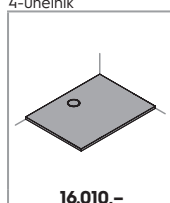

S. 24

EasyStep

4-úhelník

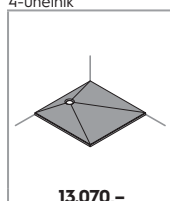

S. 32

Purano

4-úhelník

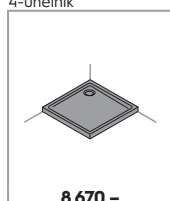

S. 38

1/4-kruh

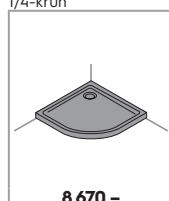

S. 40

5-úhelník

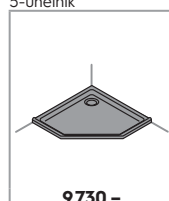

S. 42

EasyFlat



bílá



běžová matná

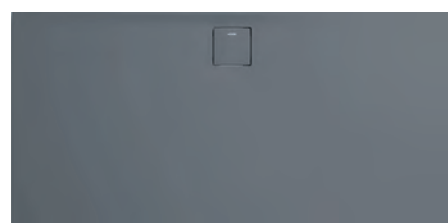

šedá matná



antracitová matná



bílá matná

Podrobné informace o sprchových vaničkách **EasyFlat**



Puristický design: 100 % zapuštěná integrovaná krytka sifonu z vysoce kvalitní minerální litiny. Esteticky špičkový produkt, snadno čistitelný, protože i krytka je potažena snadno udržovatelným povrchem Gelcoat.



S výškou pouhých 30 mm se vanička HÜPPE EasyFlat obzvlášť hodí pro bezbariérovou montáž se zapuštěním do podlahy a představuje snadno udržovatelnou alternativu ke klasickým keramickým dlaždicím.



Krytka sifonu HÜPPE EasyFlat



Sprchová vanička EasyFlat s umístěním odto-
ku u delší strany



Sprchová vanička EasyFlat s umístěním odto-
ku u kratší strany



Možnost příříznutí HÜPPE EasyFlat přímo
na místě umožňuje splnit veškeré nároky,
zohlednit situaci v místnosti a vytvořit zcela
individuální návrh koupelny.

Sprchové vaničky EasyFlat s matným povrchem mají odolnost proti uklouznutí skupiny C pro mokré prostory pro bosé nohy (DIN 51097). Skupina hodnocení R11 stanovuje protiskluzové vlastnosti pro pracovní prostory a plochy se zvýšeným nebezpečím uklouznutí (DIN 51130). U matných povrchů může dojít ke zvýšenému výskytu zbytků vody v důsledku povrchového napětí.

EasyFlat



EasyFlat sprchová vanička s umístěním odtoku po delší straně

Popis produktu

- 4-úhelníková sprchová vanička s umístěním odtoku na delší straně a s výškou vaničky 30 mm (hloubka u odtoku 52 mm) obzvláště vhodná pro bezbariérovou montáž se zapuštěním do podlahy
- Sprchové vaničky s plošně integrovanou krytkou sifonu z vysoce kvalitního minerálního kompozitu. Průměr odtoku odpovídá EURO normě - 90 mm
- Pro montáž s HÜPPE nožičkami, HÜPPE podstavcem, styroporovými nosníky nebo položením přímo na podlahu
- Sprchová vanička z minerálního kompozitu s povrchem Gelcoat. Nárazuvzdorná a otěruvzdorná, barevně stabilní, snadno udržovatelná a opravitelná
- U matných povrchů protiskluzové provedení třída C dle DIN 51097, R11 dle DIN 51130
- Různé odtokové soupravy, podstavce nebo nožičky pro vaničku lze objednat volitelně (viz Doplňky)

Rozměry vaniček podléhají běžným tolerancím.

Používání plastových rohoží nebo předložek ve vaničce může zapříčinit vznik bublin na povrchu vaničky.

S ohledem na odtokovou kapacitu sprchového koutu je třeba ve fázi plánování věnovat pozornost vhodné kombinaci velikosti vaničky, její instalací situaci, průtoku odtokové soupravy a sprchové soupravy.

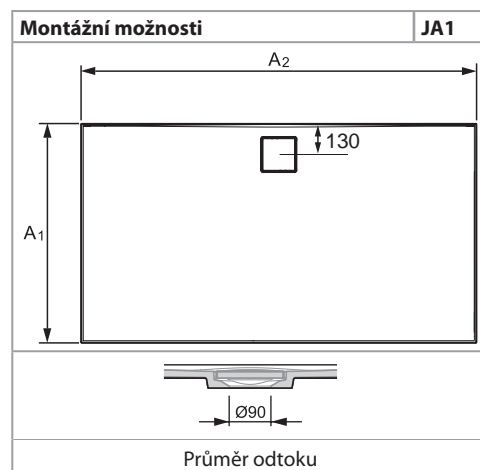
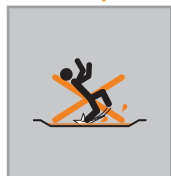

4-úhelníková vanička, umístění odtoku na delší straně

| Šířka vany A2/A1 | Výška vany mm (rozměr u odtoku) | Přibližná hmotnost v kg | Číslo výrobku | Cena |
|------------------|---------------------------------|-------------------------|---------------|----------|
| 900/900 | 30 (52) | 41 | EF0101 | 16.340,- |
| 1000/800 | 30 (52) | 40 | EF0103 | 16.820,- |
| 1000/900 | 30 (52) | 45 | EF0107 | 16.820,- |
| 1000/1000 | 30 (52) | 49 | EF0102 | 16.820,- |
| 1200/800 | 30 (52) | 48 | EF0104 | 17.430,- |
| 1200/900 | 30 (52) | 53 | EF0109 | 17.430,- |
| 1200/1000 | 30 (52) | 59 | EF0116 | 17.910,- |
| 1400/800 | 30 (52) | 55 | EF0105 | 18.880,- |
| 1400/900 | 30 (52) | 62 | EF0111 | 18.880,- |
| 1400/1000 | 30 (52) | 69 | EF0117 | 19.850,- |
| 1500/900 | 30 (52) | 66 | EF0112 | 19.600,- |
| 1500/1000 | 30 (52) | 74 | EF0118 | 20.570,- |
| 1600/800 | 30 (52) | 63 | EF0106 | 20.570,- |
| 1600/900 | 30 (52) | 71 | EF0113 | 20.570,- |
| 1600/1000 | 30 (52) | 79 | EF0119 | 21.540,- |
| 1700/900 | 30 (52) | 75 | EF0114 | 21.540,- |
| 1800/900 | 30 (52) | 79 | EF0115 | 22.760,- |
| 1800/1000 | 30 (52) | 88 | EF0120 | 23.730,- |

| | Rozměry | Sifon 53 mm | Sifon 70 mm | Sifon 90mm |
|---|---------|-------------|-------------|------------|
| Připojovací výška sifonu | HA | 84 | 92 | 112 |
| Výška se sifonem | HS | 100 | 126 | 143 |
| Výška s nožičkami | Y1 | 100-130 | 126-130 | N/A |
| Výška s podstavcem | Y2 | 115-210 | 115-210 | 115-210 |
| Vzdálenost osy sifonu od připojovací trubky | LA | 230 | 240 | 200 |

Diagram 1: Top view showing siphon offset LA and dimensions 130, 50, and Ø50.

Diagram 2: Side view showing siphon height HS and mounting height HA.

Diagram 3: Side view showing siphon height HS and mounting height HA with a pedestal (s podstavcem).

Diagram 4: Side view showing siphon height HS and mounting height HA with feet (s vanovými nožičkami).

Barvy vaniček

| | Kód barvy | Příplatek |
|-------------------|-----------|-----------|
| bílá | 055 | 0,- |
| šedá matná | 026 | 0,- |
| antracitová matná | 128 | 0,- |
| béžová matná | 037 | 0,- |
| bílá matná | 083 | 0,- |

Číslo výrobku a ceny

| | | | | |
|---------------|---|-------------------|---|-------------------------|
| XXXXXX | + | XXX | = | XXXXXX.XXX |
| Číslo výrobku | | Kód barvy | | Číslo výrobku kompletní |
| Základní cena | | Barevný příplatek | | Celková cena |

EasyFlat



EasyFlat sprchová vanička s umístěním odtoku po kratší straně

Popis produktu

- 4-úhelník s umístěním odtoku na krátké straně a výškou vaničky v závislosti na velikosti, obzvláště vhodná pro bezbariérovou montáž se zapuštěním do podlahy
- Sprchové vaničky s plošně integrovanou krytkou sifonu z vysoce kvalitního minerálního kompozitu. Průměr odtoku odpovídá EURO normě - 90 mm
- Pro montáž s HÜPPE nožičkami, HÜPPE podstavcem, styroporovými nosníky nebo položením přímo na podlahu
- Sprchová vanička z minerálního kompozitu s povrchem Gelcoat. Nárazuvzdorná a otěruvzdorná, barevně stabilní, snadno udržovatelná a opravitelná
- U matných povrchů protiskluzové provedení třída C dle DIN 51097, R11 dle DIN 51130
- Různé odtokové soupravy, podstavce nebo nožičky pro vaničku lze objednat volitelně (viz Doplňky)
- Snadno udržovatelný gelový povrch Gelcoat
- Ochrana proti hluku. Díky montáži s vanovými nožičkami a těsnícím systémem pro vaničky HÜPPE v souladu s normou ochrany proti hluku DIN 4109
- Volitelně k dostání s těsnícím systémem HÜPPE pro utěsnění stěn a podlahy dle DIN18534
- Vaničky je možné podle potřeby přirýznout, aby se při instalaci daly zohlednit například výstupky ve stěně
- Made in Germany
- Obsah dodávky: montážní návod, integrovaná krytka sifonu z vysoce kvalitního minerálního kompozitu
- Systém zajištění kvality certifikován dle DIN EN ISO 9001:2015
- Systém managementu hospodaření energií certifikován dle DIN EN 50001:2011

Rozměry vaniček podléhají běžným tolerancím.

Používání plastových rohoží nebo předložek ve vaničce může zapříčinit vznik bublin na povrchu vaničky.

S ohledem na odtokovou kapacitu sprchového koutu je třeba ve fázi plánování věnovat pozornost vhodné kombinaci velikosti vaničky, její instalační situaci, průtoku odtokové soupravy a sprchové soupravy.

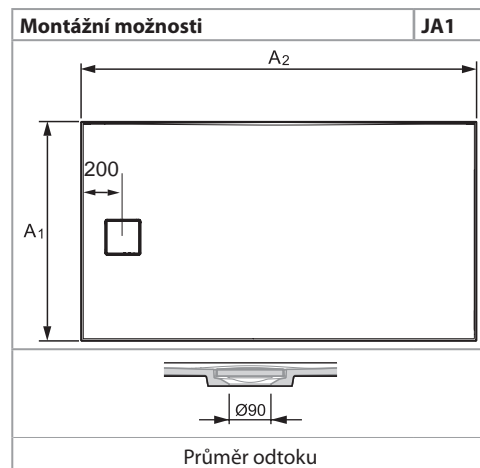
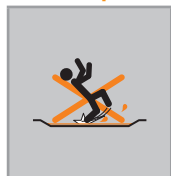

4-úhelníková vanička, umístění odtoku na krátké straně

| Šířka vany A2/A1 | Výška vany mm (rozměr u odtoku) | Přibližná hmotnost v kg | Číslo výrobku | Cena |
|------------------|---------------------------------|-------------------------|---------------|----------|
| 1000/800 | 30 (52) | 39 | EF0203 | 17.860,- |
| 1000/900 | 37 (59) | 55 | EF0207 | 19.730,- |
| 1200/800 | 37 (59) | 57 | EF0204 | 20.940,- |
| 1200/900 | 37 (59) | 65 | EF0209 | 21.030,- |
| 1200/1000 | 37 (59) | 72 | EF0216 | 21.210,- |
| 1400/800 | 40 (62) | 69 | EF0205 | 20.310,- |
| 1400/900 | 40 (62) | 80 | EF0211 | 21.590,- |
| 1400/1000 | 40 (62) | 87 | EF0217 | 22.730,- |
| 1600/800 | 45 (67) | 87 | EF0206 | 23.310,- |
| 1600/900 | 45 (67) | 97 | EF0213 | 23.370,- |
| 1600/1000 | 45 (67) | 109 | EF0219 | 23.470,- |
| 1700/750 | 45 (67) | 86 | EF0228 | 24.410,- |
| 1700/800 | 45 (67) | 93 | EF0226 | 24.470,- |
| 1800/800 | 45 (67) | 98 | EF0227 | 25.850,- |

| Rozměry | Sifon 53 mm | | | | Sifon 70 mm | | | | Sifon 90mm | | | | |
|---|-------------|---------|---------|---------|-------------|---------|---------|---------|------------|---------|---------|---------|---------|
| | Y3 | 30 | 37 | 40 | 45 | 30 | 37 | 40 | 45 | 30 | 37 | 40 | 45 |
| Výška okraj vaničky | Y3 | 30 | 37 | 40 | 45 | 30 | 37 | 40 | 45 | 30 | 37 | 40 | 45 |
| Výška vany v oblasti odtoku | Y4 | 52 | 59 | 62 | 67 | 52 | 59 | 62 | 67 | 52 | 59 | 62 | 67 |
| Připojovací výška sifonu | HA | 84 | 91 | 94 | 99 | 84 | 91 | 94 | 99 | 84 | 91 | 94 | 99 |
| Výška se sifonem | HS | 110 | 117 | 120 | 125 | 110 | 117 | 120 | 125 | 110 | 117 | 120 | 125 |
| Výška s nožičkami | Y1 | 110-130 | 117-137 | 120-140 | 125-145 | 110-130 | 117-137 | 120-140 | 125-145 | 110-130 | 117-137 | 120-140 | 125-145 |
| Výška s podstavcem | Y2 | 115-210 | 122-217 | 125-220 | 130-225 | 115-210 | 122-217 | 125-220 | 130-225 | 115-210 | 122-217 | 125-220 | 130-225 |
| Vzdálenost osy sifonu od připojovací trubky | LA | 230 | | | | 240 | | | | 200 | | | |

200

LA

Ø50

50

130

150

150

Y4

Y3

HA

HS

Ø113

přímo na podlahu

Y4

Y3

HA

HS

Ø113

s podstavcem

Y4

Y3

HA

HS

Ø113

s vanovými nožičkami

Barvy vaniček

| | Kód barvy | Příplatek |
|-------------------|-----------|-----------|
| bílá | 055 | 0,- |
| šedá matná | 026 | 0,- |
| antracitová matná | 128 | 0,- |
| béžová matná | 037 | 0,- |
| bílá matná | 083 | 0,- |

Číslo výrobku a ceny

| | | | | |
|--------------------------------|---|--------------------------------|---|---|
| XXXXXX | + | XXX | = | XXXXXX.XXX |
| Číslo výrobku Základní cena | | Kód barvy Barevný příplatek | | Číslo výrobku kompletní Celková cena |

EasyFlat

Rozměry

| Nastavitelný podstavec | Podstavec pro následující rozměry: |
|---|------------------------------------|
| (A2/A1: viz stránka k výrobku EasyFlat) | 900 x 900, 1000 x 1000 |
| | |

Rozměry

| (A2/A1: viz stránka k výrobku EasyFlat) | |
|---|--|
| Spodní strana EasyFlat/umístění nožiček, umístění odtoku na delší straně | |
| | |
| Spodní strana EasyFlat/umístění nožiček, umístění odtoku na krátké straně | |
| | |

Doplňky

| | Výška zabudování včetně ploché sprchové vaničky | Číslo výrobku | Cena |
|---|---|---------------|---------|
| Odtoková flexo-trubice, přípojovací průměr 50 mm, výška od 400 mm do 1000 mm | | 215482000 | 1.420,- |
| Plochý sifon bez krytky, se stavební výškou 53mm a s průtokem až 0,5 l/s., výška zápachové uzávěry 40mm | Převezměte hodnotu „HS“ z tabulky sifonů na předchozí straně. | 200373000 | 1.770,- |
| Sifon bez krytky, se stavební výškou 70mm a průtokem až 0,6 l/s., výška zápachové uzávěry 50mm | | 200374000 | 1.770,- |
| Sifon bez krytky, se stavební výškou 90mm a průtokem až 0,8 l/s., výška zápachové uzávěry 50mm | | 200375000 | 1.770,- |

Těsnící systémy pro vaničky viz kapitola HÜPPE EasyStyle Obklad stěn.

Podstavec pro následující rozměry:

| Šířka vany A2/A1 | Výška zabudování včetně ploché sprchové vaničky | Číslo výrobku | Cena |
|---|---|---------------|----------|
| Podstavec 900 x 900 | Y2 | 215491 | 13.940,- |
| Podstavec 1 000 x 1 000 | Y2 | 215492 | 13.940,- |
| Nastavitelný podstavec A1 = 700mm / A2 = 800 - 1800mm | Y2 | 215494 | 19.530,- |
| Nastavitelný podstavec A1 = 800mm / A2 = 800 - 1800mm | Y2 | 215495 | 19.530,- |
| Nastavitelný podstavec A1 = 900mm / A2 = 800 - 1800mm | Y2 | 215496 | 19.530,- |
| Nastavitelný podstavec A1 = 1 000mm / A2 = 800 - 1800mm | Y2 | 215497 | 19.530,- |
| Nožičky k vaničce pro všechny modely (10 ks) | Y1 | 200377000 | 2.120,- |

Rozeř A1 nastavitelných podstavců se vztahuje k přesnému rozměru sprchové vaničky.

Sada na opravu vaniček

| Sada na opravu vaniček | Číslo výrobku | Cena |
|---------------------------------------|---------------|---------|
| Sada na opravu HÜPPE Sprchové vaničky | 060373 | 3.060,- |

Uvedte, prosím, barvu vaničky

Krytky

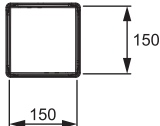
| Průřez | Náhradní díl | Číslo výrobku | Cena |
|---|---|---------------|---------|
|  | EasyFlat Krytka pro rok výroby do roku 2021 | 060370 | 3.060,- |
| | EasyFlat Krytka pro rok výroby od roku 2022 | 060372 | 3.060,- |

Revano



bílá



běžová matná



šedá matná



antracitová matná



bílá matná

Podrobné informace o sprchových vaničkách **Revano**



Puristický design: 100 % zapuštěná integrovaná krytka sifonu z vysoce kvalitní minerální litiny. Esteticky špičkový produkt, snadno čistitelný, protože i krytka je potažena snadno udržovatelným povrchem Gelcoat.



Krytka sifonu HÜPPE Revano

Sprchové vaničky Revano s matným povrchem mají odolnost proti uklouznutí skupiny C pro mokré prostory pro bosé nohy (DIN 51097). Skupina hodnocení R11 stanovuje protiskuzové vlastnosti pro pracovní prostory a plochy se zvýšeným nebezpečím uklouznutí (DIN 51130). U matných povrchů může dojít ke zvýšenému výskytu zbytků vody v důsledku povrchového napětí.

Revano

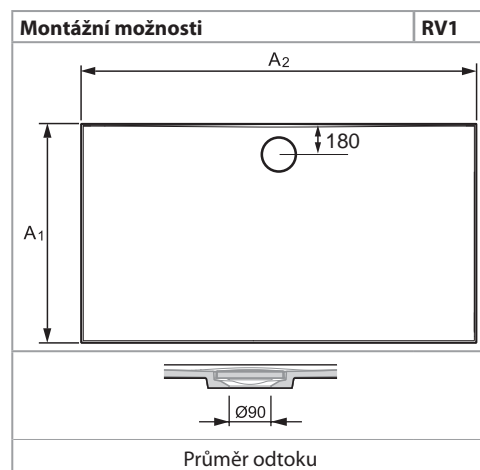

Popis produktu

- Sprchová vanička s plošně integrovanou krytkou sifonu z vysoce kvalitního minerálního kompozitu s povrchem Gelcoat. Nárazuvzdorná a otěruvzdorná, barevně stabilní, snadno udržovatelná a opravitelná
- 4-úhelníková sprchová vanička s výškou vaničky 30 mm (hloubka 52 mm u odtoku)
- U matných povrchů protiskluzové provedení třída C dle DIN 51097, R11 dle DIN 51130
- Průměr odtoku odpovídá EURO normě - 90 mm
- Pro montáž s HÜPPE nožičkami, HÜPPE podstavcem nebo položením přímo na podlahu
- Obzvláště vhodná pro bezbariérovou montáž se zapuštěním do podlahy
- Obsah dodávky: montážní návod, integrovaná krytka sifonu z vysoce kvalitního minerálního kompozitu
- Různé odtokové soupravy, podstavce nebo nožičky pro vaničku lze objednat volitelně (viz Doplňky)
- Volitelně k dostání s těsnícím systémem HÜPPE pro utěsnění stěn a podlahy dle DIN18534
- Vaničky je možné podle potřeby přizpůsobit, aby se při instalaci daly zohlednit například výstupky ve stěně
- Ochrana proti hluku. Díky montáži s vanovými nožičkami a těsnícím systémem pro vaničky HÜPPE v souladu s normou ochrany proti hluku DIN 4109
- Systém zajištění kvality certifikován dle DIN EN ISO 9001:2015
- Systém managementu hospodaření energií certifikován dle DIN EN 50001:2011
- Made in Germany

Rozměry vaniček podléhají běžným tolerancím.

Používání plastových rohoží nebo předložek ve vaničce může zapříčinit vznik bublin na povrchu vaničky.

S ohledem na odtokovou kapacitu sprchového koutu je třeba ve fázi plánování věnovat pozornost vhodné kombinaci velikosti vaničky, její instalační situaci, průtoku odtokové soupravy a sprchové soupravy.

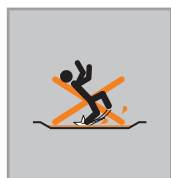

4-úhelníková vanička

| Šířka vany A2/A1 | Výška vany mm (rozměr u odtoku) | Přibližná hmotnost v kg | Číslo výrobku | Cena |
|------------------|---------------------------------|-------------------------|---------------|----------|
| 800/800 | 30 (52) | 33 | RV0123 | 16.010,- |
| 900/750 | 30 (52) | 34 | RV0121 | 16.010,- |
| 900/800 | 30 (52) | 34 | RV0122 | 16.500,- |
| 900/900 | 30 (52) | 41 | RV0101 | 16.500,- |
| 1000/800 | 30 (52) | 40 | RV0103 | 16.980,- |
| 1000/900 | 30 (52) | 45 | RV0107 | 16.980,- |
| 1000/1000 | 30 (52) | 49 | RV0102 | 16.980,- |
| 1200/800 | 30 (52) | 48 | RV0104 | 17.600,- |
| 1200/900 | 30 (52) | 53 | RV0109 | 17.600,- |
| 1200/1000 | 30 (52) | 59 | RV0116 | 18.090,- |
| 1300/800 | 30 (52) | 51 | RV0125 | 17.600,- |
| 1300/900 | 30 (52) | 57 | RV0110 | 18.090,- |
| 1400/800 | 30 (52) | 55 | RV0105 | 19.070,- |
| 1400/900 | 30 (52) | 62 | RV0111 | 19.070,- |
| 1500/800 | 30 (52) | 59 | RV0124 | 19.070,- |
| 1500/900 | 30 (52) | 66 | RV0112 | 19.800,- |
| 1600/800 | 30 (52) | 63 | RV0106 | 20.780,- |
| 1600/900 | 30 (52) | 71 | RV0113 | 20.780,- |

| Rozměry | Sifon 53 mm | Sifon 70 mm | Sifon 90mm | |
|---|-------------|-------------|------------|---------|
| Připojovací výška sifonu | HA | 84 | 92 | 112 |
| Výška se sifonem | HS | 100 | 126 | 143 |
| Výška s nožičkami | Y1 | 100-130 | 126-130 | N/A |
| Výška s podstavcem | Y2 | 115-210 | 115-210 | 115-210 |
| Vzdálenost osy sifonu od připojovací trubky | LA | 230 | 240 | 200 |

LA, 180, Ø50, 50

180, 140

přímo na podlahu

s podstavcem

s vanovými nožičkami

Barvy vaniček

| | Kód barvy | Příplatek |
|-------------------|-----------|-----------|
| bílá | 055 | 0,- |
| šedá matná | 026 | 0,- |
| antracitová matná | 128 | 0,- |
| běžová matná | 037 | 0,- |
| bílá matná | 083 | 0,- |

Číslo výrobku a ceny

| | | | | |
|--------------------------------|---|--------------------------------|---|---|
| XXXXXX | + | XXX | = | XXXXXX.XXX |
| Číslo výrobku Základní cena | | Kód barvy Barevný příplatek | | Číslo výrobku kompletní Celková cena |

Revano

Rozměry

| Nastavitelný podstavec | Podstavec pro následující rozměry: |
|--------------------------------------|------------------------------------|
| (A2/A1 viz stránka k výrobku Revano) | 900 x 900, 1000 x 1000 |
| | |

Rozměry

| Spodní strana Revano/umístění nožiček |
|---------------------------------------|
| (A2/A1 viz stránka k výrobku Revano) |
| |

Doplňky

| | Výška zabudování včetně ploché sprchové vaničky | Číslo výrobku | Cena |
|---|---|---------------|----------------|
| Odtoková flexo-trubice, přípojovací průměr 50 mm, výška od 400 mm do 1000 mm | | 215482000 | 1.420,- |
| Plochý sifon bez krytky, se stavební výškou 53mm a s průtokem až 0,5 l/s., výška zápachové uzávěry 40mm | 109 | 200373000 | 1.770,- |
| Sifon bez krytky, se stavební výškou 70mm a průtokem až 0,6 l/s., výška zápachové uzávěry 50mm | 126 | 200374000 | 1.770,- |
| Sifon bez krytky, se stavební výškou 90mm a průtokem až 0,8 l/s., výška zápachové uzávěry 50mm | 143 | 200375000 | 1.770,- |

Těsnící systémy pro vaničky viz kapitola HÜPPE EasyStyle Obklad stěn.

Podstavec pro následující rozměry:

| Šířka vany A2/A1 | Výška zabudování včetně ploché sprchové vaničky | Číslo výrobku | Cena |
|---|---|---------------|-----------------|
| Podstavec 900 x 900 | Y2 | 215491 | 13.940,- |
| Podstavec 1 000 x 1 000 | Y2 | 215492 | 13.940,- |
| Nastavitelný podstavec A1 = 700mm / A2 = 800 - 1800mm | Y2 | 215494 | 19.530,- |
| Nastavitelný podstavec A1 = 800mm / A2 = 800 - 1800mm | Y2 | 215495 | 19.530,- |
| Nastavitelný podstavec A1 = 900mm / A2 = 800 - 1800mm | Y2 | 215496 | 19.530,- |
| Nastavitelný podstavec A1 = 1 000mm / A2 = 800 - 1800mm | Y2 | 215497 | 19.530,- |
| Nožičky k vaničce pro všechny modely (10 ks) | Y1 | 200377000 | 2.120,- |

Rozeř A1 nastavitelných podstavců se vztahuje k přesnému rozměru sprchové vaničky.

Sada na opravu vaniček

| Sada na opravu vaniček | Barva | Číslo výrobku | Cena |
|---------------------------------------|-------|---------------|----------------|
| Sada na opravu HÜPPE Sprchové vaničky | | 060373 | 3.060,- |

Uvedte, prosím, barvu vaničky

Krytky

| Náhradní díl | Číslo výrobku | Cena |
|----------------|---------------|----------------|
| Krytka, kulatá | 060375 | 3.230,- |

EasyStep



Tvar HÜPPE EasyStep umožňuje přímé obložení okraje vaničky

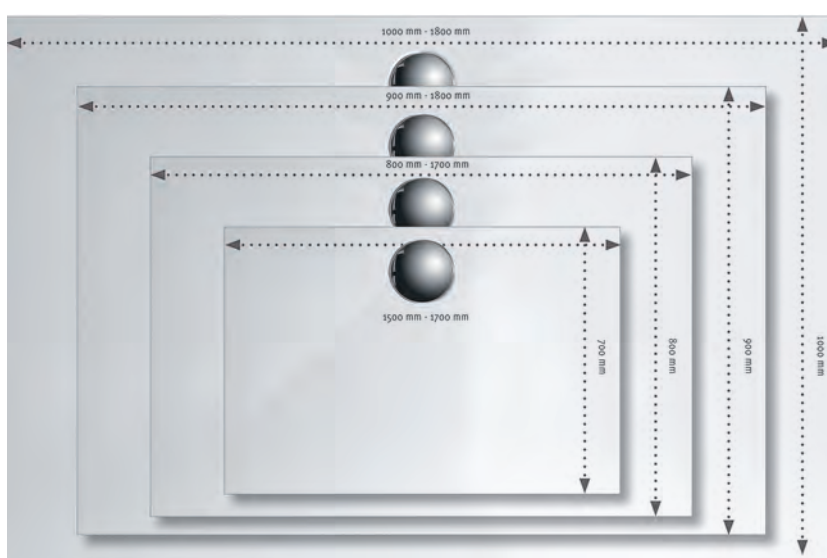

Díky možnosti zhotovení na míru lze s HÜPPE EasyStep realizovat různé stavební situace.

Podrobné informace o sprchových vaničkách **EasyStep**



S výškou pouhých 30 mm se vanička HÜPPE EasyStep obzvlášť hodí pro bezbariérovou montáž se zapuštěním do podlahy a představuje snadno udržovatelnou alternativu ke klasickým keramickým dlaždicím



Gelcoatový povrch, používaný i při stavbě jacht je vysloveně odolný:

- nárazuvzdorný a ošetravzdorný
- barevně stabilní
- snadno udržovatelný



Materiál vaniček HÜPPE, u kterého se používají m.j. přírodní látky jako křemenný písek a mletý kámen, vykazuje příznivé tepelně akumulační schopnosti a je proto velmi příjemný na dotek i pro chůzi.



HÜPPE EasyStep s variantou vybavení HÜPPE EasyProtect (protiskluzový povrch).

Vzdálenost od kraje vaničky k protiskluzové ploše:

A1=140 mm, A2=50 mm

EasyProtect nabízí protiskluzovou třídu C pro mokré prostory pro bosé nohy (DIN 51097).

Skupina hodnocení R11 pro protiskluzové vlastnosti v pracovních prostorech a pracovních prostorech se zvýšeným nebezpečím uklouznutí (DIN 51130).

U EasyProtect může dojít k zvýšenému výskytu zbytků vody v důsledku povrchového napětí

EasyProtect je přírodní produkt. Nelze proto vyloučit malé, tmavé vměstky.

EasyStep 4-úhelník

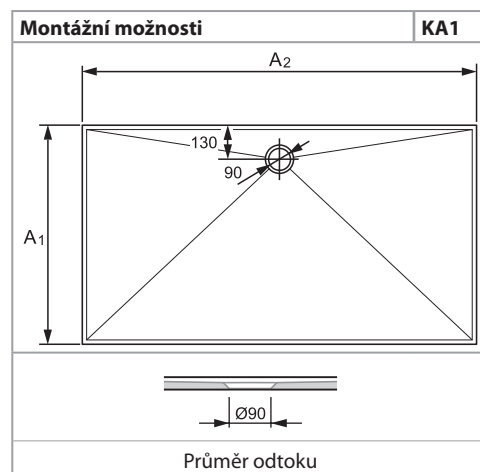

Popis produktu

- Pro montáž s HÜPPE podstavcem, styroporovými nosníky nebo položením přímo na podlahu
- 4-úhelníková sprchová vanička s výškou vaničky 30 mm obzvláště vhodná pro bezbariérovou montáž se zapuštěním do podlahy
- Průměr odtoku odpovídá EURO normě - 90 mm
- Sprchová vanička z minerálního kompozitu s povrchem Gelcoat. Nárazuvzdorná a otěruvzdorná, barevně stabilní, snadno udržovatelná a opravitelná
- Různé odtokové soupravy s krytkami, jakož i podstavce k vaničkám lze objednat volitelně (viz Doplnky)
- HÜPPE EasyProtect lze volitelně objednat u barvy bílá (055). Protiskluzové provedení: Třída C dle DIN 51097, R11 dle DIN 51130.
- Individuální velikosti jako zhotovení na míru možné
- Snadno udržovatelný gelový povrch Gelcoat
- Ochrana proti hluku. Díky montáži s vanovými nožičkami a těsnícím systémem pro vaničky HÜPPE v souladu s normou ochrany proti hluku DIN 4109
- Volitelně k dostání s těsnícím systémem HÜPPE pro utěsnění stěn a podlahy dle DIN 18534
- Vaničky je možné podle potřeby přirýznout, aby se při instalaci daly zohlednit například výstupky ve stěně
- Made in Germany
- Obsah dodávky: montážní návod
- Systém zajištění kvality certifikován dle DIN EN ISO 9001:2015
- Systém managementu hospodaření energií certifikován dle DIN EN 50001:2011

Rozměry vaniček podléhají běžným tolerancím.

Průměr odtoku odpovídá EURO normě pro ploché vaničky (Ø 90 mm).

Používání plastových rohoží nebo předložek ve vaničce může zpříčinit vznik bublin na povrchu vaničky.

S ohledem na odtokovou kapacitu sprchového koutu je třeba ve fázi plánování věnovat pozornost vhodné kombinaci velikosti vaničky, její instalační situaci, průtoku odtokové soupravy a sprchové soupravy.

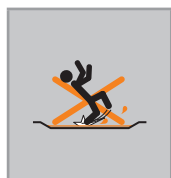

Pohyblivá forma a zhotovení na míru:

Z výrobně-technických důvodů může dojít k malým odchylkám ve struktuře povrchů u hran vaničky (viz detailní foto a výkres).

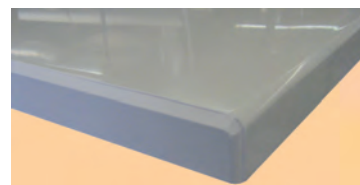
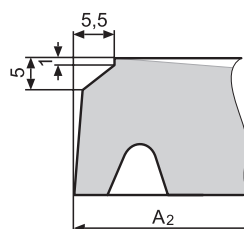

4-úhelníková vanička

Pevná forma

| Šířka vany A2/A1 | Přibližná hmotnost v kg | Číslo výrobku | Cena |
|------------------|-------------------------|---------------|----------|
| 900/900 | 37 | 215021 | 13.070,- |
| 1000/900 | 40 | 215022 | 13.380,- |
| 1000/1000 | 46 | 215032 | 15.000,- |
| 1200/900 | 50 | 215024 | 14.340,- |
| 1200/1000 | 55 | 215034 | 15.620,- |
| 1400/800 | 53 | 215110 | 16.590,- |
| 1400/900 | 59 | 215120 | 17.540,- |
| 1400/1000 | 66 | 215130 | 18.030,- |
| 1500/900 | 64 | 215121 | 18.510,- |
| 1600/900 | 69 | 215220 | 18.510,- |
| 1800/900 | 80 | 215222 | 19.250,- |

- Výška okraje vaničky po obvodě 30mm.

4-úhelníková vanička

Pohyblivá forma

| Šířka vany A2/A1 | Přibližná hmotnost v kg | Číslo výrobku | Cena |
|------------------|-------------------------|---------------|----------|
| 800/750 | 27 | 215239 | 13.310,- |
| 800/800 | 28 | 215010 | 13.070,- |
| 900/750 | 31 | 215240 | 13.310,- |
| 900/800 | 32 | 215011 | 13.070,- |
| 1000/750 | 34 | 215241 | 14.040,- |
| 1000/800 | 36 | 215012 | 13.070,- |
| 1100/800 | 40 | 215013 | 14.350,- |
| 1100/900 | 45 | 215023 | 13.380,- |
| 1100/1000 | 50 | 215033 | 15.000,- |
| 1200/750 | 41 | 215242 | 14.040,- |
| 1200/800 | 44 | 215014 | 14.350,- |
| 1300/750 | 45 | 215243 | 15.000,- |
| 1300/800 | 48 | 215015 | 14.350,- |
| 1300/900 | 54 | 215025 | 15.000,- |
| 1300/1000 | 61 | 215035 | 15.620,- |
| 1400/750 | 49 | 215244 | 15.740,- |
| 1500/700 | 49 | 215101 | 16.590,- |
| 1500/750 | 52 | 215245 | 19.000,- |
| 1500/800 | 57 | 215111 | 17.540,- |
| 1500/1000 | 72 | 215131 | 19.000,- |
| 1600/700 | 53 | 215200 | 17.540,- |
| 1600/750 | 56 | 215246 | 18.030,- |
| 1600/800 | 62 | 215210 | 17.540,- |
| 1600/1000 | 77 | 215230 | 18.030,- |
| 1700/700 | 57 | 215201 | 18.030,- |
| 1700/750 | 59 | 215247 | 18.510,- |
| 1700/800 | 67 | 215211 | 18.030,- |
| 1700/900 | 75 | 215221 | 18.030,- |
| 1700/1000 | 83 | 215231 | 18.510,- |
| 1800/750 | 63 | 215248 | 19.480,- |
| 1800/1000 | 89 | 215232 | 19.970,- |

- Výška okraje vaničky se na straně odtoku ke středu vaničky zmenšuje z 30mm na 27mm +/- 2mm.

- Zmenšením výšky není v tomto prostoru doporučeno umístit skleněnou stěnu k okrajům.

- Modely z pohyblivé formy by se proto měly vždy instalovat s odtokem u stěny.

Barvy vaniček

| | Kód barvy | Příplatek |
|------|-----------|-----------|
| bílá | 055 | 0,- |

Varianta vybavení (volitelné)

| | Varianta vybavení | Příplatek |
|------------------------------------|-------------------|-----------|
| EasyProtect (protiskluzový povrch) | 410 | 7.050,- |

Číslo výrobku a ceny

| | | | | | | |
|---------------|---|-------------------|---|-------------------|---|-------------------------|
| XXXXXX | + | XXX | + | XXX | = | XXXXXX.XXX.XXX |
| Číslo výrobku | | Kód barvy | | Varianta vybavení | | Číslo výrobku kompletní |
| Základní cena | | Barevný příplatek | | Příplatek | | Celková cena |

EasyStep 4-úhelník

4-úhelníková vanička

Zhotovení na míru

| Šířka vany A2/proměnná | Šířka vany A1/pevná | Číslo výrobku | Cena |
|------------------------|---------------------|---------------|----------|
| 801-999 | 750 | 215251 | 22.880,- |
| 1201-1399 | 750 | 215252 | 24.810,- |
| 1501-1799 | 750 | 215253 | 24.810,- |
| 801-1099 | 800 | 215097 | 19.850,- |
| 901-1099 | 900 | 215098 | 19.850,- |
| 1001-1099 | 1000 | 215099 | 19.850,- |
| 1101-1499 | 800 | 215197 | 22.880,- |
| 1101-1499 | 900 | 215198 | 22.880,- |
| 1101-1499 | 1000 | 215199 | 22.880,- |
| 1501-1700 | 700 | 215296 | 24.810,- |
| 1501-1700 | 800 | 215297 | 24.810,- |
| 1501-1800 | 900 | 215298 | 24.810,- |
| 1501-1800 | 1000 | 215299 | 24.810,- |

Barvy vaniček

| | Kód barvy | Příplatek |
|------|-----------|-----------|
| bílá | 055 | 0,- |

Varianta vybavení (volitelné)

| | Varianta vybavení | Příplatek |
|------------------------------------|-------------------|-----------|
| EasyProtect (protiskluzový povrch) | 410 | 7.050,- |

Doplňky

| | Výška zabudování včetně ploché sprchové vaničky | Tvar krytky sifonu | Barva krytky sifonu | Číslo výrobku | Cena |
|---|---|--------------------|---------------------|---------------|---------|
| Odtoková flexo-trubice, připojovací průměr 50 mm, výška od 400 mm do 1000 mm | | | | 215482000 | 1.420,- |
| Plochý sifon s krytkou a se stavební výškou 53mm a s průtokem až 0,5 l/s., výška zápachové uzávěry 40mm | 87 | kulatá | bílá | 215483R55 | 1.770,- |
| | 87 | kulatá | zlato 24 karátů | 215483R89 | 5.600,- |
| | 87 | hranatá | bílá | 215483S55 | 1.770,- |
| | 104 | kulatá | chrom | 215483R91 | 1.770,- |
| Sifon s krytkou a se stavební výškou 70mm a průtokem až 0,6 l/s., výška zápachové uzávěry 50mm | 104 | kulatá | chrom | 215480R91 | 1.770,- |
| | 104 | kulatá | bílá | 215480R55 | 1.770,- |
| | 104 | kulatá | zlato 24 karátů | 215480R89 | 5.600,- |
| | 104 | hranatá | bílá | 215480S55 | 1.770,- |
| Sifon s krytkou a se stavební výškou 90mm a průtokem až 0,8 l/s., výška zápachové uzávěry 50mm | 121 | kulatá | chrom | 215481R91 | 1.770,- |
| | 121 | kulatá | bílá | 215481R55 | 1.770,- |
| | 121 | kulatá | zlato 24 karátů | 215481R89 | 5.600,- |
| | 121 | hranatá | bílá | 215481S55 | 1.770,- |

Těsnící systémy pro vaničky viz kapitola HÜPPE EasyStyle Obklad stěn.

| | Rozměry | Sifon 53 mm | Sifon 70 mm | Sifon 90mm |
|---|---------|-------------------|-------------------|-------------------|
| Připojovací výška sifonu | HA | 62 | 70 | 90 |
| Výška se sifonem | HS | 87 | 104 | 121 |
| Výška s podstavcem | Y2 | 150-210 (115-150) | 150-210 (115-150) | 150-210 (115-150) |
| Vzdálenost osy sifonu od připojovací trubky | LA | 230 | 240 | 200 |

přímo na podlahu

s podstavcem

Číslo výrobku a ceny

| | | | | | | |
|--------------------------------|---|--------------------------------|---|--------------------------------|---|---|
| XXXXXX | + | XXX | + | XXX | = | XXXXXX.XXX.XXX |
| Číslo výrobku Základní cena | | Kód barvy Barevný příplatek | | Varianta vybavení Příplatek | | Číslo výrobku kompletní Celková cena |

Podstavec pro následující rozměry:

| Šířka vany A2/A1 | Výška zabudování včetně ploché sprchové vaničky | Číslo výrobku | Cena |
|---|---|---------------|-----------------|
| Podstavec 800 x 800 | Y2 | 215490 | 13.940,- |
| Podstavec 900 x 900 | Y2 | 215491 | 13.940,- |
| Podstavec 1 000 x 1 000 | Y2 | 215492 | 13.940,- |
| Nastavitelný podstavec A1 = 700mm / A2 = 800 - 1800mm | Y2 | 215494 | 19.530,- |
| Nastavitelný podstavec A1 = 800mm / A2 = 800 - 1800mm | Y2 | 215495 | 19.530,- |
| Nastavitelný podstavec A1 = 900mm / A2 = 800 - 1800mm | Y2 | 215496 | 19.530,- |
| Nastavitelný podstavec A1 = 1 000mm / A2 = 800 - 1800mm | Y2 | 215497 | 19.530,- |

Rozměr A1 nastavitelných podstavců se vztahuje k přesnému rozměru sprchové vaničky.

Rozměry

| Nastavitelný podstavec | Podstavec pro následující rozměry: |
|---|------------------------------------|
| | 800x800, 900x900, 1000x1000 |
| | |
| (A2/A1: viz stránka k výrobku EasyStep) | |

Sada na opravu vaniček

| Sada na opravu vaniček | Barva | Číslo výrobku | Cena |
|---|-----------------|---------------|----------------|
| Sada pro opravu vaniček EasyStep a Purano do konce roku výroby 2021 | bez udání barvy | 070058 | 1.660,- |
| Sada na opravu HÜPPE Sprchové vaničky | | 060373 | 3.060,- |

Uvedte, prosím, barvu vaničky

Krytky

| Průřez | Náhradní díl | Číslo výrobku | Cena |
|--------|-----------------------|---------------|--------------|
| | Krytka, bílá, hranatá | 070062 | 420,- |

Krytky

| Průřez | Náhradní díl | Číslo výrobku | Cena |
|--------|-----------------------|---------------|----------------|
| | Krytka, chrom, kulatá | 070059 | 420,- |
| | Krytka, zlatá, kulatá | 070061 | 3.580,- |
| | Krytka, bílá, kulatá | 070060 | 420,- |

Purano



Podrobné informace o sprchových vaničkách **Purano**



Decentní prohloubení pouhých 26 mm zdůrazňuje elegantní design sprchové vaničky HÜPPE Purano.



Sériově integrovaná vysoce efektivní protiskluzová úprava třídy A / PN12



Plochá sprchová vanička se hodí pro rozmanité možnosti montáže.



Gelcoatový povrch, používaný i při stavbě jachet je vysloveně odolný:

- nárazuvzdorný a otěruvzdorný
- barevně stabilní
- snadno udržovatelný



Materiál vaniček HÜPPE, u kterého se používají m.j. přírodní látky jako křemenný písek a mletý kámen, vykazuje příznivé tepelně akumulační schopnosti a je proto velmi příjemný na dotek i pro chůzi.

Purano 4-úhelník



| Montážní možnosti | HQ2 |
|----------------------|-----|
| | |
| symetricky | |
| | |
| asymetricky | |
| | |
| s vanovými nožičkami | |
| | |
| s krytem (volitelně) | |
| | |
| přímo na podlahu | |

Popis produktu

- Pro montáž s HÜPPE nožičkami, styroporovými nosníky nebo položením přímo na podlahu
- 4-úhelníková sprchová vanička s výškou okraje vaničky 40 mm a prohloubením 26 mm
- Průměr odtoku odpovídá EURO normě - 90 mm
- Sprchová vanička z minerálního kompozitu s povrchem Gelcoat. Nárazuvzdorná a otěruvzdorná, barevně stabilní, snadno udržovatelná a opravitelná
- Různé odtokové soupravy s krytkami, kryty z hliníku, jakož i nožičky k vaničkám lze objednat volitelně (viz Doplnky)

- Snadno udržovatelný gelový povrch Gelcoat
- Sériově se snadno udržovatelným, protiskluzovým povrchem. Protiskluzové provedení třída A / DIN51097
- Volitelně k dostání s těsnícím systémem HÜPPE pro utěsnění stěn a podlahy dle DIN18534
- Made in Germany
- Systém zajištění kvality certifikován dle DIN EN ISO 9001:2015
- Systém managementu hospodaření energií certifikován dle DIN EN 50001:2011
- Obsah dodávky: montážní návod

Rozměry vaniček podléhají běžným tolerancím.

Průměr odtoku odpovídá EURO normě pro ploché vaničky (Ø 90 mm).

Používání plastových rohoží nebo předložek ve vaničce může zapříčinit vznik bublin na povrchu vaničky.

Plochá opěrná plocha na okraji vany pro montáž skleněných stěn má šířku 40 mm

S ohledem na odtokovou kapacitu sprchového koutu je třeba ve fázi plánování věnovat pozornost vhodné kombinaci velikosti vaničky, její instalační situaci, průtoku odtokové soupravy a sprchové soupravy.

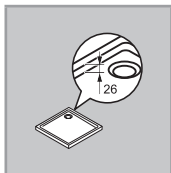
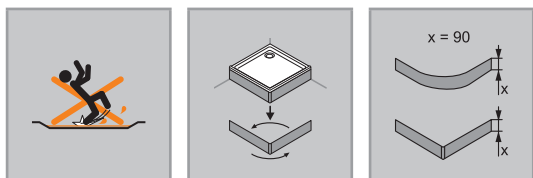

4-úhelníková vanička

| Šířka vany A2/A1 | Přibližná hmotnost v kg | Číslo výrobku | Cena |
|------------------|-------------------------|---------------|---------|
| 800/800 | 30 | 202160 | 8.670,- |
| 900/700 | 30 | 202164 | 8.670,- |
| 900/750 | 32 | 202168 | 8.670,- |
| 900/800 | 35 | 202270 | 8.670,- |
| 900/900 | 40 | 202161 | 8.670,- |
| 1000/700 | 34 | 202165 | 8.670,- |
| 1000/800 | 39 | 202271 | 9.240,- |
| 1000/900 | 44 | 202272 | 9.240,- |
| 1000/1000 | 50 | 202162 | 9.240,- |
| 1200/700 | 42 | 202166 | 8.670,- |
| 1200/800 | 48 | 202163 | 9.240,- |
| 1200/900 | 55 | 202158 | 9.240,- |
| 1200/1000 | 62 | 202273 | 9.730,- |
| 1400/700 | 51 | 202167 | 9.240,- |
| 1400/900 | 67 | 202159 | 9.730,- |

Barvy vaniček

| | Kód barvy | Příplatek |
|------|-----------|-----------|
| bílá | 055 | 0,- |

Kryt pro sprchovou vaničku

| Šířka vany A2/A1 | Rozměr niky A2 | Číslo výrobku | Cena |
|------------------|----------------|---------------|---------|
| 800/800 | | 202180 055 | 4.270,- |
| 900/700 | | 212001 055 | 4.270,- |
| 900/750 | | 212000 055 | 4.270,- |
| 900/800 | | 212007 055 | 4.270,- |
| 900/900 | | 202181 055 | 4.270,- |
| 1000/700 | | 212002 055 | 4.270,- |
| 1000/800 | | 212008 055 | 4.270,- |
| 1000/900 | | 212009 055 | 4.270,- |
| 1000/1000 | | 202182 055 | 4.270,- |
| 1200/700 | | 212003 055 | 4.270,- |
| 1200/800 | | 202183 055 | 4.270,- |
| 1200/900 | | 212005 055 | 4.270,- |
| 1200/1000 | | 212010 055 | 4.270,- |
| 1400/700 | | 212004 055 | 4.270,- |
| 1400/900 | | 212006 055 | 4.270,- |
| | 800 | 202185 055 | 4.270,- |
| | 900 | 202186 055 | 4.270,- |
| | 1000 | 202187 055 | 4.270,- |
| | 1200 | 202188 055 | 4.270,- |
| | 1400 | 202189 055 | 4.270,- |

Doplňky

| | Tvar krytky sifonu | Barva krytky sifonu | Stavební výška | Číslo výrobku | Cena |
|--|--------------------|---------------------|----------------|---------------|---------|
| Sifon s krytkou s průtokem až 0,45 l/s. | kulatá | chrom | 82 | 508055R91 | 1.320,- |
| | kulatá | zlato 24 karátů | 82 | 508055R89 | 5.450,- |
| | kulatá | bílá | 82 | 508055R55 | 1.320,- |
| Nožičky k vaničce < 1 200 mm: 6 nožiček | | | | 508059000 | 2.120,- |
| Nožičky k vaničce ≥ 1 200 mm: 7 nožiček | | | | 508063000 | 2.120,- |
| Odtoková flexo-trubice, přípojovací průměr 50 mm, výška od 400 mm do 1000 mm | | | | 215482000 | 1.420,- |

Těsnící systémy pro vaničky viz kapitola HÜPPE EasyStyle Obklad stěn.

Sada na opravu vaniček

| Sada na opravu vaniček | Barva | Číslo výrobku | Cena |
|---|-----------------|---------------|---------|
| Sada pro opravu vaniček EasyStep a Purano do konce roku výroby 2021 | bez udání barvy | 070058 | 1.660,- |
| Sada na opravu HÜPPE Sprchové vaničky | | 060373 | 3.060,- |

Uveďte, prosím, barvu vaničky

Náhradní díl Krytky najdete na následujících stránkách

Číslo výrobku a ceny

| | | | | |
|---------------|---|-------------------|---|-------------------------|
| XXXXXX | + | XXX | = | XXXXXX.XXX |
| Číslo výrobku | | Kód barvy | | Číslo výrobku kompletní |
| Základní cena | | Barevný příplatek | | Celková cena |

Purano 1/4-kruh



| Montážní možnosti | HQ1 |
|----------------------|-----|
| | |
| symetricky | |
| | |
| asymetricky | |
| | |
| s vanovými nožičkami | |
| | |
| s krytem (volitelně) | |
| | |
| přímo na podlahu | |

Popis produktu

- Pro montáž s HÜPPE nožičkami, styroporovými nosníky nebo položením přímo na podlahu
- 1/4-kruh sprchová vanička s výškou okraje vaničky 40 mm a prohloubením 26 mm
- Průměr odtoku odpovídá EURO normě - 90 mm
- Sprchová vanička z minerálního kompozitu s povrchem Gelcoat. Nárazuvzdorná a otěruvzdorná, barevně stabilní, snadno udržovatelná a opravitelná
- Různé odtokové soupravy s krytkami, kryty z hliníku, jakož i nožičky k vaničkám lze objednat volitelně (viz Doplnky)

- Snadno udržovatelný gelový povrch Gelcoat
- Sériově se snadno udržovatelným, protiskluzovým povrchem. Protiskluzové provedení třída A / DIN51097
- Volitelně k dostání s těsnícím systémem HÜPPE pro utěsnění stěn a podlahy dle DIN18534
- Made in Germany
- Systém zajištění kvality certifikován dle DIN EN ISO 9001:2015
- Systém managementu hospodaření energií certifikován dle DIN EN 50001:2011
- Obsah dodávky: montážní návod

Rozměry vaniček podléhají běžným tolerancím.

Průměr odtoku odpovídá EURO normě pro ploché vaničky (Ø 90 mm).

Používání plastových rohoží nebo předložek ve vaničce může zapříčinit vznik bublin na povrchu vaničky.

Plochá opěrná plocha na okraji vany pro montáž skleněných stěn má šířku 40 mm

S ohledem na odtokovou kapacitu sprchového koutu je třeba ve fázi plánování věnovat pozornost vhodné kombinaci velikosti vaničky, její instalací situaci, průtoku odtokové soupravy a sprchové soupravy.

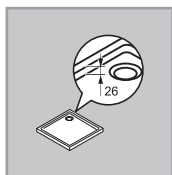
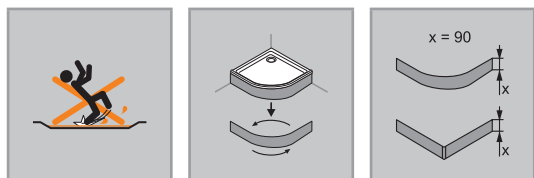

1/4-kruh vanička

| Šířka vany A2/A1 | Přibližná hmotnost v kg | Číslo výrobku | Cena |
|------------------|-------------------------|---------------|---------|
| 800/800 | 27 | 202150 | 8.670,- |
| 800/900 | 32 | 202155 | 8.670,- |
| 800/1000 | 36 | 202148 | 8.670,- |
| 900/800 | 32 | 202156 | 8.670,- |
| 900/900 | 36 | 202151 | 8.670,- |
| 900/1000 | 41 | 202153 | 9.240,- |
| 900/1200 | 52 | 202146 | 9.240,- |
| 1000/800 | 36 | 202149 | 8.670,- |
| 1000/900 | 41 | 202154 | 9.240,- |
| 1000/1000 | 47 | 202152 | 9.240,- |
| 1200/900 | 52 | 202147 | 9.240,- |

Barvy vaniček

| | Kód barvy | Příplatek |
|------|-----------|-----------|
| bílá | 055 | 0,- |

Kryt pro sprchovou vaničku

| Šířka vany A2/A1 | Číslo výrobku | Cena |
|------------------|---------------|---------|
| 800/800 | 202170 | 4.270,- |
| 800/900 | 202175 | 4.270,- |
| 800/1000 | 202178 | 4.270,- |
| 900/900 | 202171 | 4.270,- |
| 900/1000 | 202173 | 4.270,- |
| 900/1200 | 202177 | 4.270,- |
| 1000/1000 | 202172 | 4.270,- |

Doplňky

| | Tvar krytky sifonu | Barva krytky sifonu | Stavební výška | Číslo výrobku | Cena |
|--|--------------------|---------------------|----------------|---------------|---------|
| Sifon s krytkou s průtokem až 0,45 l/s. | kulatá | chrom | 82 | 508055R91 | 1.320,- |
| | kulatá | zlato 24 karátů | 82 | 508055R89 | 5.450,- |
| | kulatá | bílá | 82 | 508055R55 | 1.320,- |
| Nožičky k vaničce < 1 200 mm: 6 nožiček | | | | 508059000 | 2.120,- |
| Nožičky k vaničce ≥ 1 200 mm: 7 nožiček | | | | 508063000 | 2.120,- |
| Odtoková flexo-trubice, přípojovací průměr 50 mm, výška od 400 mm do 1000 mm | | | | 215482000 | 1.420,- |

Těsnící systémy pro vaničky viz kapitola HÜPPE EasyStyle Obklad stěn.

Sada na opravu vaniček

| Sada na opravu vaniček | Barva | Číslo výrobku | Cena |
|---|-----------------|---------------|---------|
| Sada pro opravu vaniček EasyStep a Purano do konce roku výroby 2021 | bez udání barvy | 070058 | 1.660,- |
| Sada na opravu HÜPPE Sprchové vaničky | | 060373 | 3.060,- |

Uveďte, prosím, barvu vaničky

Krytky

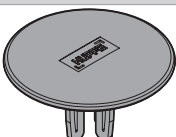
| Průřez | Náhradní díl | Číslo výrobku | Cena |
|---|-----------------------|---------------|---------|
|  | Krytka, chrom, kulatá | 070059 | 420,- |
| | Krytka, zlatá, kulatá | 070061 | 3.580,- |
| | Krytka, bílá, kulatá | 070060 | 420,- |

Číslo výrobku a ceny

| | | | | |
|---------------|---|-------------------|---|-------------------------|
| XXXXXX | + | XXX | = | XXXXXX.XXX |
| Číslo výrobku | | Kód barvy | | Číslo výrobku kompletní |
| Základní cena | | Barevný příplatek | | Celková cena |

Purano 5-úhelník



| Montážní možnosti | HQ5 |
|----------------------|-----|
| | |
| symetricky | |
| | |
| s vanovými nožičkami | |
| | |
| s krytem (volitelně) | |
| | |
| přímo na podlahu | |

Popis produktu

- Pro montáž s HÜPPE nožičkami, styroporovými nosníky nebo položením přímo na podlahu
- 5-úhelník sprchová vanička s výškou okraje vaničky 40 mm a prohloubením 26 mm
- Průměr odtoku odpovídá EURO normě - 90 mm
- Sprchová vanička z minerálního kompozitu s povrchem Gelcoat. Nárazuvzdorná a otěruvzdorná, barevně stabilní, snadno udržovatelná a opravitelná
- Různé odtokové soupravy s krytkami, kryty z hliníku, jakož i nožičky k vaničkám lze objednat volitelně (viz Doplnky)

- Snadno udržovatelný gelový povrch Gelcoat
- Sériově se snadno udržovatelným, protiskluzovým povrchem. Protiskluzové provedení třída A / DIN51097
- Volitelně k dostání s těsnícím systémem HÜPPE pro utěsnění stěn a podlahy dle DIN18534
- Made in Germany
- Systém zajištění kvality certifikován dle DIN EN ISO 9001:2015
- Systém managementu hospodaření energií certifikován dle DIN EN 50001:2011
- Obsah dodávky: montážní návod

Rozměry vaniček podléhají běžným tolerancím.

Průměr odtoku odpovídá EURO normě pro ploché vaničky (Ø 90 mm).

Používání plastových rohoží nebo předložek ve vaničce může zapříčinit vznik bublin na povrchu vaničky.

Plochá opěrná plocha na okraji vany pro montáž skleněných stěn má šířku 40 mm

S ohledem na odtokovou kapacitu sprchového koutu je třeba ve fázi plánování věnovat pozornost vhodné kombinaci velikosti vaničky, její instalační situaci, průtoku odtokové soupravy a sprchové soupravy.

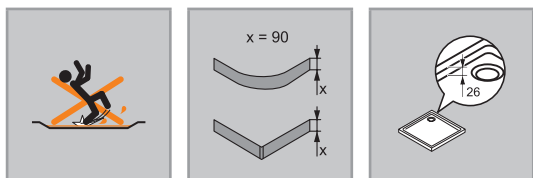

5-úhelníková vanička

| Šířka vany A2/A1 | Přibližná hmotnost v kg | B | C | Číslo výrobku | Cena |
|------------------|-------------------------|-----|-----|---------------|---------|
| 900/900 | 34 | 450 | 636 | 210601 | 9.730,- |
| 1000/1000 | 43 | 500 | 707 | 210602 | 9.730,- |

Barvy vaniček

| | Kód barvy | Příplatek |
|------|-----------|-----------|
| bílá | 055 | 0,- |

Kryt pro sprchovou vaničku

| Šířka vany A2/A1 | Číslo výrobku | Cena |
|------------------|---------------|---------|
| 900/900 | 210801 | 4.270,- |
| 1000/1000 | 210802 | 4.270,- |

Doplňky

| | Tvar krytky sifonu | Barva krytky sifonu | Stavební výška | Číslo výrobku | Cena |
|--|--------------------|---------------------|----------------|---------------|---------|
| Sifon s krytkou s průtokem až 0,45 l/s. | kulatá | chrom | 82 | 508055R91 | 1.320,- |
| | kulatá | zlato 24 karátů | 82 | 508055R89 | 5.450,- |
| | kulatá | bílá | 82 | 508055R55 | 1.320,- |
| Nožičky k vaničce < 1 200 mm: 6 nožiček | | | | 508059000 | 2.120,- |
| Nožičky k vaničce ≥ 1 200 mm: 7 nožiček | | | | 508063000 | 2.120,- |
| Odtoková flexo-trubice, připojovací průměr 50 mm, výška od 400 mm do 1000 mm | | | | 215482000 | 1.420,- |

Těsnící systémy pro vaničky viz kapitola HÜPPE EasyStyle Obklad stěn.

Sada na opravu vaniček

| Sada na opravu vaniček | Barva | Číslo výrobku | Cena |
|---|-----------------|---------------|---------|
| Sada pro opravu vaniček EasyStep a Purano do konce roku výroby 2021 | bez udání barvy | 070058 | 1.660,- |
| Sada na opravu HÜPPE Sprchové vaničky | | 060373 | 3.060,- |

Uvedte, prosím, barvu vaničky

Krytky

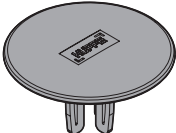
| Průřez | Náhradní díl | Číslo výrobku | Cena |
|---|-----------------------|---------------|---------|
|  | Krytka, chrom, kulatá | 070059 | 420,- |
| | Krytka, zlatá, kulatá | 070061 | 3.580,- |
| | Krytka, bílá, kulatá | 070060 | 420,- |

Číslo výrobku a ceny

| | | | | |
|---------------|---|-------------------|---|-------------------------|
| XXXXXX | + | XXX | = | XXXXXX.XXX |
| Číslo výrobku | | Kód barvy | | Číslo výrobku kompletní |
| Základní cena | | Barevný příplatek | | Celková cena |

EasyStyle

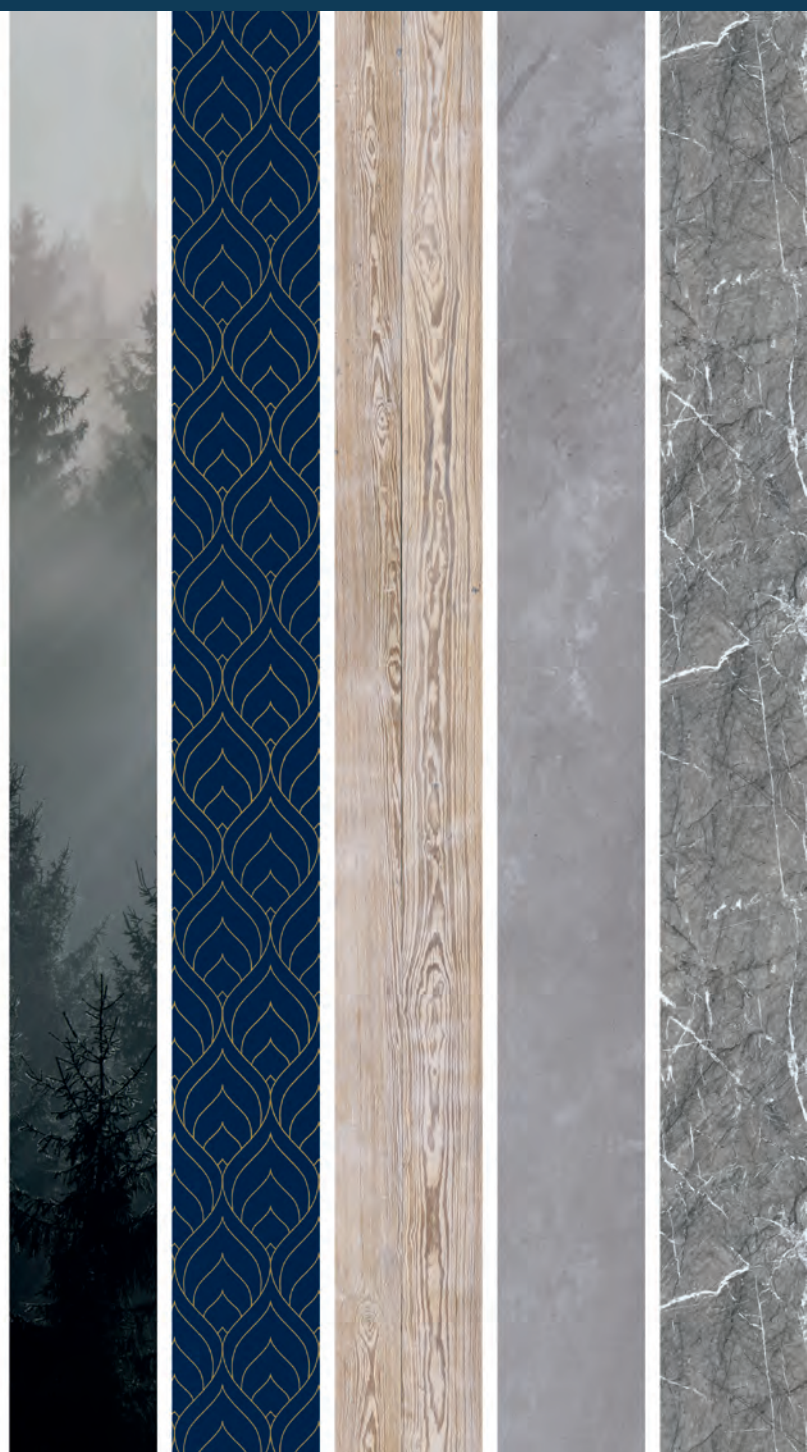

Variabilní a univerzální. Navrhněte si sprchový kout podle svých představ – bez spár a tím obzvláště hygienický – bez týdenního staveniště. S velkoformátovými panely HÜPPE EasyStyle proměníte svou sprchu za

pouhých 48 hodin ve sprchu snů. Všestranné použití v celé koupelně, kuchyni nebo v komerčních prostorech, jako je posilovna, hotel a wellness centrum.

jednobarevná v matném provedení

Antracitový mat 42J

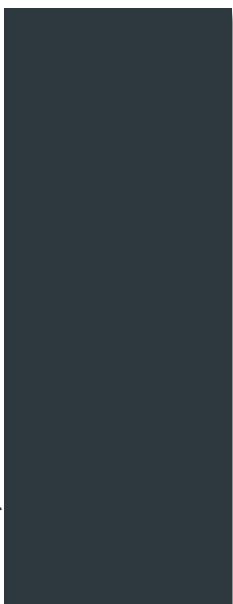

Bílá matná 42C



Pískově béžová, matná 42H

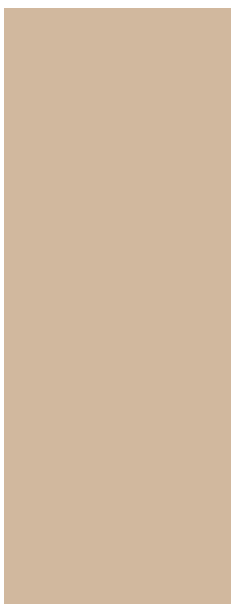

Kolekce Italian Stone

Italian Stone antracit 41A



Italian Stone bílá 41F



Italian Stone šedobéžová 41R



Italian Stone pískově béžová 41L



Italian Stone hnědá 41S



Italian Stone antracit kachličky 41D



Italian Stone bílá kachličky 41G

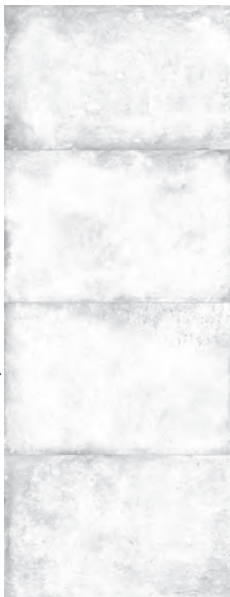

Italian Stone šedobéžová kachličky 41J



Italian Stone pískově béžová kachličky 41M

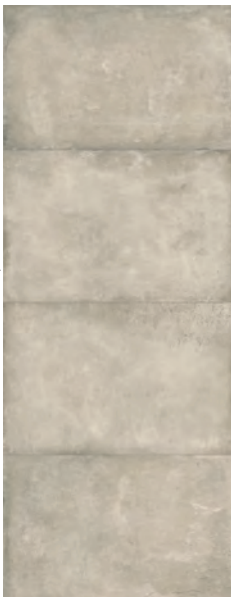

Italian Stone hnědá kachličky 41P

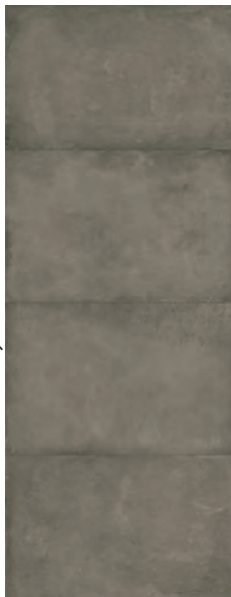

Designová kolekce Barcelona:

Barcelona antracit 43A



Barcelona bílá 43B



Barcelona šedobéžová 43D



Barcelona pískové béžová 43E



Barcelona hnědá 43G



Povrchová úprava kámen a kov

Dark Marble 42G



Fine Marble 42D



Beton 41B



Beige Luxury Marble 42L



Grey Luxury Marble 42M

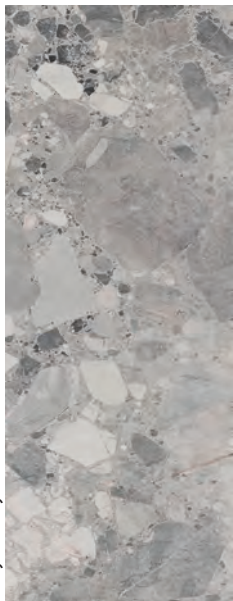

Granit light grey 42T



Carnico stone grey white 42U

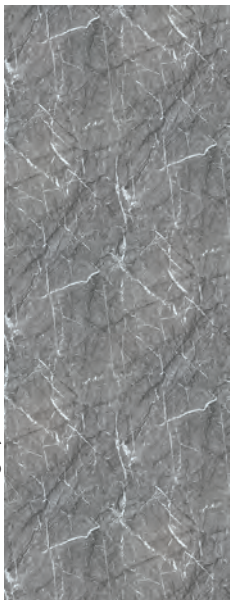

Tmavý kov 42P



Metal light grey 42Q

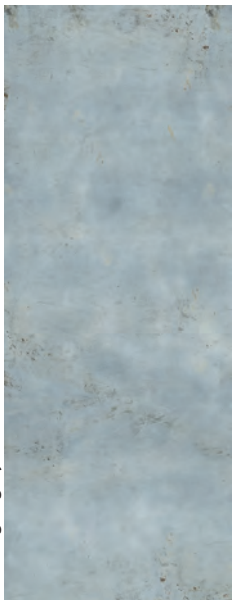

Obklady a geometrické povrchy

Fishbone granit (vzor rybí kostra, tmavošedá)

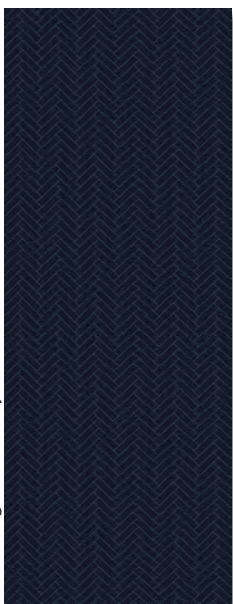

Fishbone light grey 45D (vzor rybí kostra, světle šedá)

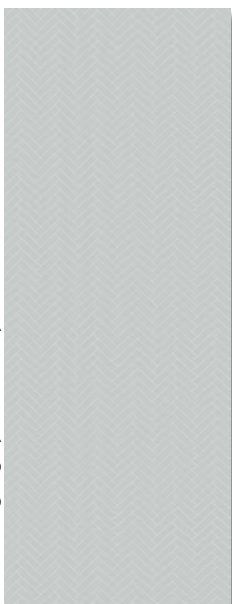

Art Deco fan green 45G (zelené vějířky)



Art Deco flower-bud blue 45H (modrá poupata)

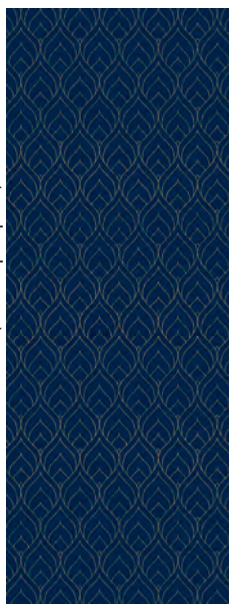

Art Deco scales blue 45F (modré šupiny)

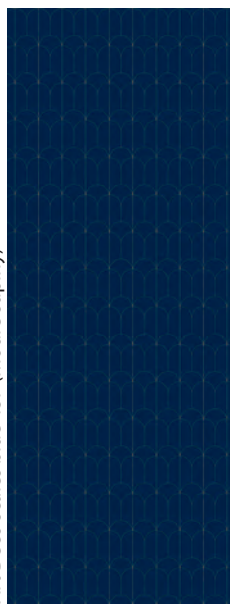

Autumn anthracite 42V

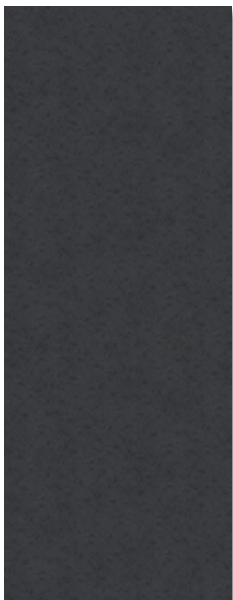

Hexagon beige 45B (šestiúhelník, béžová)



Hexagon white 45C (šestiúhelník, bílá)



Barcelona kachličky černá/bílá 43C



Barcelona kachličky 43F



Dřevěné povrchy

Pinie vápno 42A



Rustikal smrk 42B

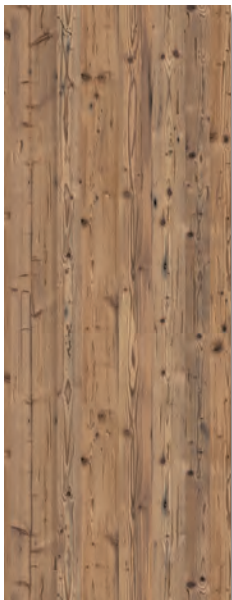

Driftwood dark 42R



Driftwood white 42S





Dekor Peafowl by Pöppelmann 44E

Dodací lhůta: U všech dekorů „Print on Demand“ je dodací lhůta 25–30 pracovních dnů.

„Print on Demand“ décors

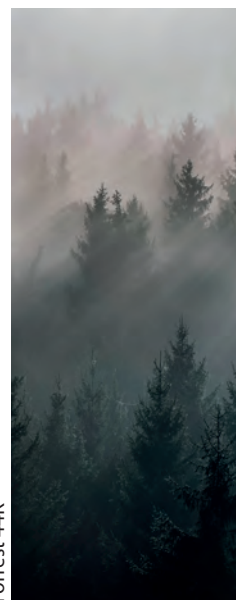
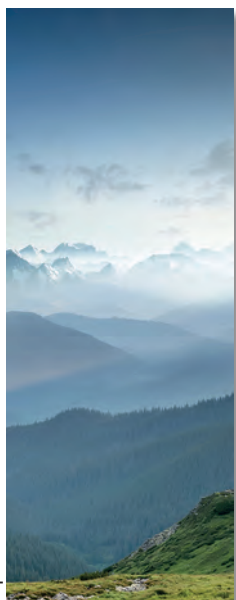
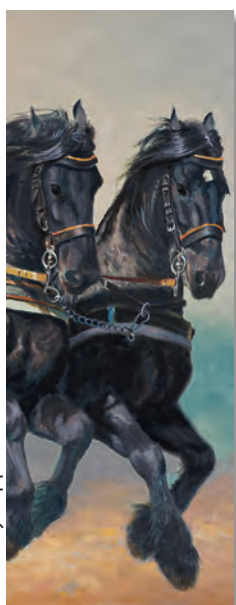

„Print on Demand“ décors

New York 44N



Venice 44I (Benátky)



Paris 44Q



Prague 44R (Praha)



Westminster 44S



Waves 44Y



Strand 44X

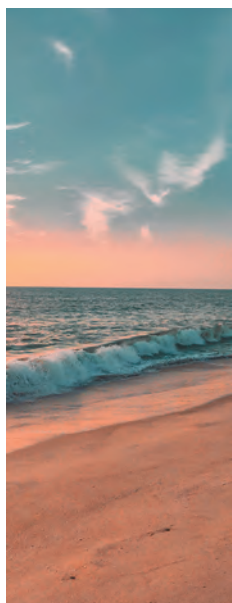

Lakeside 44J

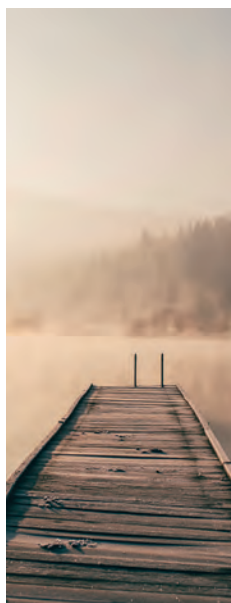

Positano 44P



Gondola black white 45A (gondola, černobílá)



Barracuda 44V



Jellyfish 44W



Aquarell 44F



Tree 44H



Individuální dekory



Ilustrační obrázek

Individuální dekor (499)



Individuální dekor:

Navíc k mnoha dekorům ze čtyř stylových designových kolekcí nabízí HÜPPE rovněž individuální dekory zcela podle přání zákazníků. Například osobní fotografie nebo zakoupené motivy z databanky obrázků. Pro dosažení nejlepších výsledků doporučujeme rozlišení alespoň 300dpi. Přesné technické podrobnosti na vyžádání. Dodací lhůta: 25 - 30 pracovních dnů

Obklad stěn

| Výška | Typ | Šířka | Číslo výrobku | Cena |
|-------|-----------------------------|-------|---------------|----------|
| 2550 | Obklad stěn HÜPPE EasyStyle | 1 000 | ES0101 | 12.620,- |
| | Obklad stěn HÜPPE EasyStyle | 1 500 | ES0102 | 18.930,- |

Minimální odběr činí 2 ks. Při objednání jednoho kusu je účtován příplatek za minimální množství.

Dekory

| | Kód barvy | Příplatek |
|--------------------------------|-----------|-----------|
| Beton | 41B | 0,- |
| Dark Marble | 42G | 0,- |
| Fine Marble | 42D | 0,- |
| Bílá matná | 42C | 0,- |
| Pískově-béžová matná | 42H | 0,- |
| Antracit matná | 42J | 0,- |
| Beige Luxury Marble | 42L | 0,- |
| Grey Luxury Marble | 42M | 0,- |
| Italian Stone antracit | 41A | 0,- |
| Italian Stone bílá | 41F | 0,- |
| Italian Stone pískově-béžová | 41L | 0,- |
| Italian Stone šedobéžová | 41R | 0,- |
| Barcelona kachličky černá/bílá | 43C | 0,- |

Všeobecné údaje:

3 mm silné hliníkové kompozitní panely s jednostranným přímým digitálním potiskem a povrchovou úpravou UV lakem, jsou odolné proti otěru, barevně stálé, odolné proti poškrábání a chemicky odolné.

Obklady stěn HÜPPE EasyStyle jsou panely surového formátu s tolerancí vnějšího rozměru +/-5mm.

Vezměte prosím na vědomí, že při montáži chromových povrchů / zrcadlových skel / obkladů stěn HÜPPE je doporučen silikon bez kyseliny octové / silikon pro mramor. Použití čisticích a dezinfekčních prostředků s obsahem alkoholu, chloru nebo kyselin vede k poškození povrchů. Stejně tak nepoužívejte drsné nebo abrazivní čisticí prostředky. Pro více informací si přečtěte, prosím, produktovou přílohu HÜPPE pro čištění a ošetření.

Vratky obkladových panelů HÜPPE EasyStyle jsou zakázány, protože různé šarže mohou s ohledem na současný stav techniky vykazovat barevné odchylky.

Pokud by mělo být umístěno několik panelů vedle sebe, doporučujeme k docílení dokonalého přechodu vzoru objednat individuální dekor.

Číslo výrobku a ceny

| | | | | |
|--------------------------------|---|------------------------|---|-------------------------|
| XXXXXX | + | XXX | = | XXXXXX.XXX |
| Číslo výrobku Základní cena | | Kód barvy Příplatek | | Číslo výrobku kompletní |

Obklad stěn

| Výška | Typ | Šířka | Číslo výrobku | Cena |
|-------|-----------------------------|-------|---------------|----------|
| 2550 | Obklad stěn HÜPPE EasyStyle | 1 000 | ES0101 | 12.620,- |
| | Obklad stěn HÜPPE EasyStyle | 1 500 | ES0102 | 18.930,- |

Minimální odběr činí 2 ks. Při objednání jednoho kusu je účtován příplatek za minimální množství.

Dekory

| | Kód barvy | Příplatek |
|---|-----------|-----------|
| Alpine | 44M | 4.030,- |
| Aquarell | 44F | 4.030,- |
| Art Deco fan green (zelené vějířky) | 45G | 0,- |
| Art Deco flower-bud blue (modrá poupata) | 45H | 0,- |
| Art Deco scales blue (modré šupiny) | 45F | 0,- |
| Autumn anthracite | 42V | 0,- |
| Barcelona antracit | 43A | 0,- |
| Barcelona hnědá | 43G | 0,- |
| Barcelona šedoběžová | 43D | 0,- |
| Barcelona pískově-běžová | 43E | 0,- |
| Barcelona kachličky | 43F | 0,- |
| Barcelona bílá | 43B | 0,- |
| Barracuda | 44V | 4.030,- |
| Carnico-Stone grey-white | 42U | 0,- |
| Driftwood dark | 42R | 0,- |
| Driftwood white | 42S | 0,- |
| Elephant by Pöppelmann | 44D | 4.030,- |
| Fishbone granit (vzor rybí kostra, tmavošedá) | 45E | 0,- |
| Fishbone light grey (vzor rybí kostra, světle šedá) | 45D | 0,- |
| Forest | 44K | 4.030,- |
| Gondola black white (gondola, černobílá) | 45A | 4.030,- |
| Granit light grey | 42T | 0,- |
| Hexagon beige (šestiúhelník, béžová) | 45B | 0,- |
| Hexagon white (šestiúhelník, bílá) | 45C | 0,- |
| Horses by Pöppelmann | 44C | 4.030,- |
| Italian Stone antracit kachličky | 41D | 0,- |
| Italian Stone hnědá | 41S | 0,- |
| Italian Stone hnědá kachličky | 41P | 0,- |
| Italian Stone šedoběžová kachličky | 41J | 0,- |
| Italian Stone pískově-běžová kachličky | 41M | 0,- |
| Italian Stone bílá kachličky | 41G | 0,- |
| Jellyfish | 44W | 4.030,- |
| Lakeside | 44J | 4.030,- |
| Rustikal smrk | 42B | 0,- |
| Matterhorn | 44T | 4.030,- |
| Metal dark | 42P | 0,- |
| Metal light grey | 42Q | 0,- |
| Mountain stream | 44U | 4.030,- |
| New York | 44N | 4.030,- |
| Panther by Pöppelmann | 44A | 4.030,- |
| Paris | 44Q | 4.030,- |
| Peafowl by Pöppelmann | 44E | 4.030,- |
| Pinie vápno | 42A | 0,- |
| Positano | 44P | 4.030,- |
| Prague | 44R | 4.030,- |
| Strand | 44X | 4.030,- |
| Tree | 44H | 4.030,- |
| Venice | 44L | 4.030,- |
| Waterfall | 44Z | 4.030,- |
| Waves | 44Y | 4.030,- |
| Westminster | 44S | 4.030,- |
| Zebras by Pöppelmann | 44B | 4.030,- |
| Individuální dekory podle Vašich představ | 499 | 5.380,- |

Vratky obkladových panelů HÜPPE EasyStyle jsou zakázány, protože různé šarže mohou s ohledem na současný stav techniky vykazovat barevné odchylky.

Číslo výrobku a ceny

| | | | | |
|---------------|---|-----------|---|-------------------------|
| XXXXXX | + | XXX | = | XXXXXX.XXX |
| Číslo výrobku | | Kód barvy | | Číslo výrobku kompletní |
| Základní cena | | Příplatek | | |

EasyStyle Profilý



Volitelná montáž je možná pomocí různých hliníkových profilů. Pro spojení jednotlivých desek – i přes roh – a pro boční zakončení jsou k dispozici hliníkové profily v 6 barvách.



055
bílá

087
stříbrná matná

116
stříbrná pololesklá

132
tmavě šedá

123
Black Edition

182
White Edition

Profily EasyStyle Select+: Obklad stěn HÜPPE EasyStyle lze také volitelně kombinovat a montovat s inteligentním nástěnným profilem HÜPPE Select+. Profily se rovněž nabízejí v 6 barvách sladěné s barvami standardních profilů EasyStyle. Podrobné informace o Select+ a příslušenství Select+ najdete v kapitole HÜPPE Select+.

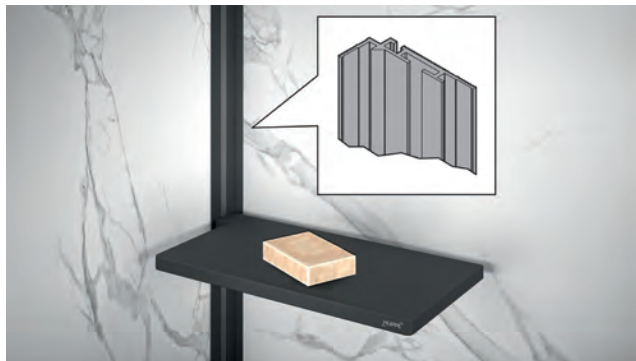

Vnitřní rohový profil pro HÜPPE Select+ (ES0207)



Spojovací profil Select+ (ES0208)



Koncový profil HÜPPE Select+ (ES0209)



Select+ Cover+ profil v šedé a černé barvě

Barvy profilu – profily EasyStyle Select+ (a barva profilu Cover+)



055
bílá (šedá)

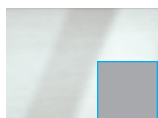

087
stříbrná matná
(šedá)



116
stříbrná polole-
sklá (šedá)



132
tmavě šedá
(černá)











123
Black Edition
(černá)



182
White Edition
(šedá)

EasyStyle

Profily

| Výška | Typ | Profil | Číslo výrobku | Cena |
|-------|--|---|---------------|---------|
| 2550 | Rohový profil, vnější |  | ES0201 | 1.940,- |
| 2550 | Rohový profil, vnitřní |  | ES0202 | 1.940,- |
| 2550 | Zakončovací profil |  | ES0203 | 1.940,- |
| 2550 | Spojovací profil |  | ES0204 | 1.940,- |
| | 3-styková rohová krytka |  | ES0205 | 930,- |
| | 2-styková rohová krytka |  | ES0206 | 930,- |
| 2550 | Rohový profil pro uchycení organizérů HÜPPE Select+ |  | ES0207 | 1.940,- |
| 2550 | Spojovací profil pro uchycení organizérů Select+ / No-Drill uchycení |  | ES0208 | 1.940,- |
| 2550 | Koncový profil pro uchycení organizérů Select+ / No-Drill uchycení |  | ES0209 | 1.940,- |

Barvy profilu

| | Kód barvy |
|-----------------|-----------|
| bílá | 055 |
| stříbrná matná | 087 |
| stříbrná lesklá | 116 |
| Black Edition | 123 |
| White Edition | 182 |
| tmavě šedá | 132 |







Příslušenství, montáž

| | Profil | Číslo výrobku | Cena |
|--|--|---------------|---------|
| Sada šroubů bez vrtání. Pro montáž/spojení Select+ Walk-In boční stěny samostatně stojící s 10 mm sklem s profilem EasyStyle Select+ bez vrtání. |  | ES0210 | 1.240,- |
| Spojovací lišta pro montáž panelu na tupo |  | ES0211 | 1.940,- |

Číslo výrobku a ceny

| | | | | |
|--------------------------------|---|-----------|---|---|
| XXXXXX | + | XXX | = | XXXXXX.XXX |
| Číslo výrobku Základní cena | | Kód barvy | | Číslo výrobku kompletní Celková cena |

Příslušenství, montáž

| Příslušenství | Obrázek | Číslo výrobku | Cena |
|---|--|---------------|---------|
| Montážní sada (silikon a lepicí pásy - materiál pro jednu desku) |  | ES0301 000 | 1.430,- |
| Dvousložkové lepidlo. (Spotřeba nádoba 6,5 kg na +/- 2,55 m ² při ozubení stěrky 5x5 mm). Přesná spotřeba se může lišit v závislosti na podkladu a velikosti ozubení stěrky. |  | ES0302 000 | 3.670,- |
| Sada podložek (pomoc při instalaci) |  | ES0303 000 | 450,- |
| Lepidlo HÜPPE MSP, spotřeba 580ml nádoby, výtěžnost +/- 1 m ² s 3mm zubatým hladítkem. Přesná spotřeba se může lišit v závislosti na podkladu a velikosti ozubení. |  | ES0316 000 | 1.250,- |
| Ruční lisovací pistole pro lepidlo HÜPPE MSP |  | ES0317 000 | 4.540,- |
| Tryska pro lepidlo HÜPPE MSP, 5 kusů |  | ES0320 000 | 410,- |

EasyStyle

Kompletní sprchový systém bez vrtání

Zvýšená
těsnost

Montáž na stě-
nu bez vrtání



Instalace sprchového koutu Select+ 10 mm bez vrtání.

Nyní lze sprchové kouty Select+ 10mm montovat kompletně bez vrtání. To snižuje riziko poškození stěny a zajišťuje zvýšenou těsnost v prostoru sprchy. Ještě nikdy nebyla částečná renovace koupelny tak snadná!

Jak to funguje?



ES0208 ES0209

1 Kombinujte dekory EasyStyle s montážními profily Select+ (ES0208/ES0209).

Stránka v ceníku: 74



2 Objednejte sadu šroubů bez vrtání (ES0210).



3 Zvolte svou požadovanou Walk-In boční stěnu samostatně stojící s 10 mm sklem ze série Select+.

Stránka v ceníku: 64

HÜPPE EasyStyle a Select+ - Montáž sprchového koutu bez vrtání.

Příslušenství, montáž

| | Číslo výrobku | Cena |
|--|---------------|---------|
| Sada šroubů bez vrtání. Pro montáž/spojení Select+ Walk-In boční stěny samostatně stojící s 10 mm sklem s profilem EasyStyle Select+ bez vrtání. | ES0210 | 1.240,- |

EasyStyle









Těsnící systém



Těsnící systém HÜPPE EasyStyle:

- Těsnícím systémem pro řadu HÜPPE EasyStyle je revoluční samolepící těsnící systém z polyolefinové pěny, který nevyžaduje lepidlo na obklady.
- Flexibilní a spáry přemostující těsnění zabraňuje poškození vlivem vlhkosti na přechodech ze stěny na podlahu nebo podtečení na překrytích.
- Díky celoplošnému přelepení a do sebe zapadajícím spojům jsou koupelny a sprchové kouty dokonale utěsněny.
- Systém je samolepící. Obklad stěn HÜPPE EasyStyle se může bez čekání okamžitě pokládat.
- Univerzální základní nátěr není při pokládce na stávající obkládačky nutný.
- U objektů, pro které je nařízená norma DIN 18534, se musí použít těsnící systém HÜPPE EasyStyle. Pro všechny ostatní aplikace není těsnící systém bezpodmínečně nutný.
- Pro optimální lepení na těsnící systém HÜPPE EasyStyle doporučujeme lepidlo HÜPPE PU s číslem výrobku ES0302.

Příslušenství, těsnění

| Typ | Množství | | Číslo výrobku | Cena |
|--|----------|--|---------------|----------|
| Sada stěnového těsnění se stěnovými manžetami. Plocha stěny 15m ² . | 1x |  | ES0304 | 17.880,- |
| Doplňková sada na vaničky s těsnící páskou pro montáž v úrovni podlahy. | 5 ks. |  | ES0306 | 3.510,- |
| Doplňky: Vnitřní roh k utěsnění u podlahy. | 5 ks. |  | ES0307 | 2.080,- |
| Univerzální základní nátěr. Plošné pokrytí v závislosti na podkladu do 25 m ² . | 5 kg |  | ES0308 | 4.780,- |
| Lepidlo ve spreji pro plochu 4 - 5 m ² . Vhodné pro opravy poškozených těsnění a jako základní nátěr pro podklady s ještě vyšší zbytkovou vlhkostí. | 500 ml |  | ES0309 | 1.920,- |
| Sada stěnového těsnění se stěnovými manžetami. Plocha stěny 7,5 m ² . | 1x |  | ES0310 | 10.690,- |
| Sada na vaničky s těsnící páskou pro zvukovou izolaci. Výška 6m. | 2x |  | ES0311 | 6.540,- |
| Doplňky: Manžeta I-boxu. | 1 ks. |  | ES0312 | 1.590,- |
| Doplňky: Vnější roh k utěsnění u podlahy. | 5 ks. |  | ES0313 | 3.030,- |
| Doplňky: Vkládací pás na ochranu proti pořežání 10 m. | 1 ks. |  | ES0314 | 5.070,- |
| Montážní pomůcka pro dilatační zóny. Pro kombinaci s obj. č. ES0304 / ES0310 Použití: usnadňuje montáž nástěnných manžet kolem prodloužení kohoutů. | 20 ks. |  | ES0315 | 1.980,- |
| Sada vnitřních rohů pro těsnící pásky na vany, 5 kusů | 5 ks. |  | ES0318 | 2.960,- |
| Nástěnné pouzdro single | 1 ks. |  | ES0319 | 2.960,- |

Select+



Náročné a přitom intuitivní řešení -
Select+ Walk-In nadchne promyšlenými odkládacími
plochami a příslušenstvím. A když se vaše potřeby
změní, systém Select+ se přizpůsobí vašim potřebám.
Rozšířte svou sprchu o nové prvky bez dalšího vrtání
do dlaždic nebo namáhavého lepení.

Přehled modelů - Základní cena

Select+

4-úhelník

Boční stěna
samostatně stojící,
10mm
včetně Select+ Shelf

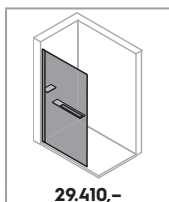

29.410,-

S. 64

Boční stěna
samostatně stojící,
10mm
bez Select+Shelf

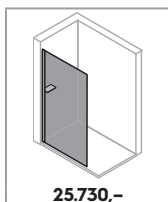

25.730,-

S. 66

Boční stěna
samostatně stojící,
8 mm

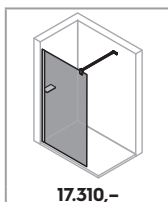

17.310,-

S. 68

Boční stěna
samostatně stojící,
6 mm

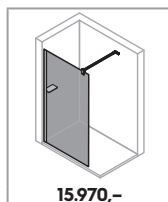

15.970,-

S. 70

Boční stěna
samostatně stojící
orámovaná, 6mm

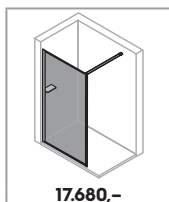

17.680,-

S. 72

Podrobné informace o výrobku **Select+**



HÜPPE Select+ Wiper



HÜPPE Select+ Drybox spolehlivě chrání cenné předměty ve sprchovém prostoru před odstříkující vodou a zbytky mýdla.



Víko schránky Select+ Drybox lze bočně zavěsit.



HÜPPE Select+ Tablet poskytuje místo pro sprchovací potřeby.



Organizéry HÜPPE Select+ nevadí při čištění.



Organizéry HÜPPE Select+ lze snadno odstranit.

Organizéry HÜPPE Select+:

- lze připevnit k systému HÜPPE Select+ nebo společně s montážním profilem EasyStyle Select+
- lze je namontovat rychle a snadno bez vrtání
- lze variabilně nastavit montážní výšku
- lze je snadno čistit díky rovnému provedení
- lze je libovolně kombinovat a doplňovat
- jsou k dispozici v barvách stříbrná matná, Black Edition a White Edition

Podrobné informace o výrobku **Select+**



HÜPPE Select+ Mirror poskytuje velkou plochu k prohlížení a lze je pomocí otočného ramena individuálně nasměrovat k uživateli.



Odkládací deska HÜPPE Select+ Shower board s integrovaným držákem na ručníky se upevňuje na sklo boční stěny patentovaným upínacím systémem HÜPPE. Odkládací deska HÜPPE Select+ Shower Board je univerzálně vhodná pro dodatečnou montáž u všech samostatně stojících bočních stěn s tloušťkou skla 6mm/8mm.



Vysoce kvalitní háček Select+ Hook je plynule výškově nastavitelný. Tak je ručník vždy pohodově k dispozici.



Polička HÜPPE Select+ Shelf „2 v 1“ poskytuje prostor pro ručník a současně i další možnost na odkládání.



Polička HÜPPE Select+ Shelf je z vnitřní strany zapuštěná. To usnadňuje čištění skla po sprchování.

Select+



Boční stěna samostatně stojící

Popis produktu

- Samostatně stojící boční stěna určená k montáži na sprchovou vaničku nebo přímo na podlahu
- Částečně orámovaná sprchová zástěna WALK-IN
- Zasklení jednovrstvým bezpečnostním sklem dle DIN EN 12150 tl 10mm, volitelně s povrchovou úpravou HÜPPE Anti-Plaque pro snazší údržbu
- Profily z vysoce kvalitního eloxovaného hliníku
- Select+ Tablet (1 ks) & Select+ Shelf jsou součástí dodávky. Volitelně k dostání: Příčná vzpěra, Hook, Wiper, Mirror, Drybox, Tablet. Příslušenství vždy v provedení Black Edition, White Edition nebo stříbrná matná
- Možnost nastavení v nástěnném profilu 15 mm

Odkládací polička Select+ Shelf je vždy na vnější hraně skla.

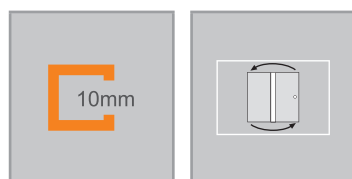

| Montážní možnosti SL01 | | S81 |
|------------------------|-----------------|-----|
| | | |
| Walk-In | | |
| | | |
| HÜPPE Select+ Shelf | | |
| | | |
| Upevnění vlevo | Upevnění vpravo | |
| Min. - Max rozměr | | |
| | | |
| 200-2000 | 700-1400 | |

- Včetně HÜPPE Keder-System (upevnění s pomocí těsnícího profilu) - montáž bez viditelných šroubů v oblasti nástěnné lišty
- Těsnost dle DIN 14428
- Obsah dodávky: upevňovací materiál, montážní návod
- 10-letá ponákladní záruka dostupnosti náhradních dílů po získání produktu
- Systém zajištění kvality certifikován dle DIN EN ISO 9001:2015
- Systém managementu hospodaření energií certifikován dle DIN EN 50001:2011

| Diagram | Rozměry |
|--|--|
| | <p>WL: 24,5</p> <p>R: 20</p> <p>Mx: M+10</p> <p>MG: 30</p> |
| <p>WEM = Vestavný rozměr vaničky (000)</p> <p>M = Montážní rozměr na střed skla (001)</p> <p>Uveďte, prosím, při objednávce.</p> | |

Boční stěna samostatně stojící, 10 mm – včetně Select+ Shelf

Montáž na sprchovou vaničku / podlahu (dlažbu)

| Výška | Typ | Šířka M | Číslo výrobku | Cena |
|-------|------|-----------|---------------|----------|
| 2000 | 750 | 735-750 | SL0101 | 29.410,- |
| | 800 | 785-800 | SL0102 | 29.410,- |
| | 900 | 885-900 | SL0103 | 29.410,- |
| | 1000 | 985-1000 | SL0104 | 30.740,- |
| | 1100 | 1085-1100 | SL0108 | 30.740,- |
| | 1200 | 1185-1200 | SL0105 | 30.740,- |
| | 1300 | 1285-1300 | SL0109 | 30.740,- |
| | 1400 | 1385-1400 | SL0106 | 30.740,- |

Zhotovení na míru

| Výška | Šířka M | Číslo výrobku | Cena |
|----------|-----------|---------------|----------|
| 200-2000 | 700-1200 | SL0180 | 35.360,- |
| | 1201-1400 | SL0181 | 41.520,- |

Rozsah nastavení = objednaný rozměr - 8 mm / + 7 mm**

Barvy profilů- skla / dekory

| Barvy profilu | Kód barvy | Příplatek |
|---------------------|-----------|-----------|
| stříbrná matná | 087 | 0,- |
| stříbrná pololesklá | 069 | 0,- |
| Black Edition | 123 | 3.300,- |
| White Edition | 182 | 3.300,- |

| Skla/dekory | s úpravou Anti-Plaque | | bez úpravy Anti-Plaque | |
|-------------|-----------------------|-----------|------------------------|-----------|
| | Kód skla | Příplatek | Kód skla | Příplatek |
| čiré | 322 | 2.280,- | 321 | 0,- |

Obsah dodávky:

Boční stěna samostatně stojící Walk-In s inovativní nástěnnou lištou HÜPPE Select+, HÜPPE Select+ tabletem a HÜPPE Select+ Shelf.

Select+ organizér a příslušenství

| | Číslo výrobku | Cena | Číslo výrobku | Cena | Číslo výrobku | Cena | Číslo výrobku | Cena |
|---------------------------|----------------------|---------|---------------------|---------|---------------------|---------|---------------------------|---------|
| | stříbrná matná = 087 | | Black Edition = 123 | | White Edition = 182 | | stříbrná pololesklá = 069 | |
| Select+ Tablet | SL2101 087 | 2.440,- | SL2101 123 | 2.690,- | SL2101 182 | 2.690,- | | |
| Select+ Drybox | SL2201 087 | 2.930,- | SL2201 123 | 3.220,- | SL2201 182 | 3.220,- | | |
| Select+ Mirror | SL2301 087 | 4.520,- | SL2301 123 | 4.970,- | SL2301 182 | 4.970,- | | |
| Select+ Wiper | SL2501 087 | 1.210,- | SL2501 123 | 1.340,- | SL2501 182 | 1.340,- | | |
| Příčná vzpěra (volitelné) | | | SL2601 123 | 4.090,- | SL2601 182 | 4.090,- | SL2601 069 | 3.720,- |
| Select+ Hook | SL2701 087 | 720,- | SL2701 123 | 810,- | SL2701 182 | 810,- | | |

Číslo výrobku a ceny

| | | | | | | | | |
|---------------|---|-------------------|---|-------------------|---|-------------------|---|-------------------------|
| XXXXXX | + | XXX | + | XXX | + | XXX | = | XXXXXX.XXX.XXX.XXX |
| Číslo výrobku | | Kód barvy | | Kód skla | | Varianta vybavení | | Číslo výrobku kompletní |
| Základní cena | | Barevný příplatek | | Příplatek za sklo | | Příplatek | | Celková cena |



Boční stěna samostatně stojící

Popis produktu

- Samostatně stojící boční stěna určená k montáži na sprchovou vaničku nebo přímo na podlahu
- Částečně orámovaná sprchová zástěna WALK-IN
- Zasklení jednovrstvým bezpečnostním sklem dle DIN EN 12150 tl 10mm, volitelně s povrchovou úpravou HÜPPE Anti-Plaque pro snazší údržbu
- Profily z vysoce kvalitního eloxovaného hliníku
- Select+ Tablet (1 ks) obsažen v rozsahu dodávky. Volitelně k dostání: Příčná vzpěra, Hook, Wiper, Mirror, Drybox, Tablet. Příslušenství vždy v Black Edition, White Edition nebo stříbrná matná
- Možnost nastavení v nástěnném profilu 15 mm
- Včetně HÜPPE Keder-System (upevnění s pomocí těsnícího profilu) - montáž bez viditelných šroubů v oblasti nástěnné lišty
- Těsnost dle DIN 14428
- Obsah dodávky: upevňovací materiál, montážní návod
- 10-letá ponákladní záruka dostupnosti náhradních dílů po získání produktu
- Systém zajištění kvality certifikován dle DIN EN ISO 9001:2015
- Systém managementu hospodaření energií certifikován dle DIN EN 50001:2011

| Montážní možnosti SL11 | | S81 |
|------------------------|----------|-----|
| | | |
| Walk-In | | |
| Min. - Max rozměr | | |
| | | |
| 200-2000 | 700-1400 | |

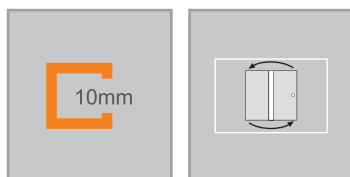

| Rozměry | |
|---------|------|
| WL: | 24,5 |
| R: | 20 |
| Mx: | M+10 |
| MG: | 30 |

WEM = Vestavný rozměr vaničky (000)
M = Montážní rozměr na střed skla (001)
Uvedte, prosím, při objednávce.

Boční stěna samostatně stojící, 10 mm – bez Select+Shelf

Montáž na sprchovou vaničku / podlahu (dlažbu)

| Výška | Typ | Šířka M | Číslo výrobku | Cena |
|-------|------|-----------|---------------|----------|
| 2000 | 750 | 735-750 | SL1101 | 25.730,- |
| | 800 | 785-800 | SL1102 | 25.730,- |
| | 900 | 885-900 | SL1103 | 25.730,- |
| | 1000 | 985-1000 | SL1104 | 27.070,- |
| | 1100 | 1085-1100 | SL1108 | 27.070,- |
| | 1200 | 1185-1200 | SL1105 | 27.070,- |
| | 1300 | 1285-1300 | SL1109 | 27.070,- |
| | 1400 | 1385-1400 | SL1106 | 27.070,- |

Zhotovení na míru

| Výška | Šířka M | Číslo výrobku | Cena |
|----------|-----------|---------------|----------|
| 200-2000 | 700-1200 | SL1180 | 31.690,- |
| | 1201-1400 | SL1181 | 37.850,- |

Rozsah nastavení = objednaný rozměr - 8 mm / + 7 mm**

Barvy profilů- skla / dekory

| Barvy profilu | Kód barvy | Příplatek |
|---------------------|-----------|-----------|
| stříbrná matná | 087 | 0,- |
| stříbrná pololesklá | 069 | 0,- |
| Black Edition | 123 | 3.300,- |
| White Edition | 182 | 3.300,- |

| Skla/dekory | s úpravou Anti-Plaque | | bez úpravy Anti-Plaque | |
|-------------|-----------------------|-----------|------------------------|-----------|
| | Kód skla | Příplatek | Kód skla | Příplatek |
| čiré | 322 | 2.280,- | 321 | 0,- |

Obsah dodávky:

Boční stěna samostatně stojící Walk-In s inovativní nástěnnou lištou HÜPPE a HÜPPE Select+ tabletem.

Select+ organizér a příslušenství

| | Číslo výrobku | Cena | Číslo výrobku | Cena | Číslo výrobku | Cena | Číslo výrobku | Cena |
|---------------------------|----------------------|---------|---------------------|---------|---------------------|---------|---------------------------|---------|
| | stříbrná matná = 087 | | Black Edition = 123 | | White Edition = 182 | | stříbrná pololesklá = 069 | |
| Select+ Tablet | SL2101 087 | 2.440,- | SL2101 123 | 2.690,- | SL2101 182 | 2.690,- | | |
| Select+ Drybox | SL2201 087 | 2.930,- | SL2201 123 | 3.220,- | SL2201 182 | 3.220,- | | |
| Select+ Mirror | SL2301 087 | 4.520,- | SL2301 123 | 4.970,- | SL2301 182 | 4.970,- | | |
| Select+ Wiper | SL2501 087 | 1.210,- | SL2501 123 | 1.340,- | SL2501 182 | 1.340,- | | |
| Příčná vzpěra (volitelné) | | | SL2601 123 | 4.090,- | SL2601 182 | 4.090,- | SL2601 069 | 3.720,- |
| Select+ Hook | SL2701 087 | 720,- | SL2701 123 | 810,- | SL2701 182 | 810,- | | |

Číslo výrobku a ceny

| | | | | | | | | |
|---------------|---|-------------------|---|-------------------|---|-------------------|---|-------------------------|
| XXXXXX | + | XXX | + | XXX | + | XXX | = | XXXXXX.XXX.XXX.XXX |
| Číslo výrobku | | Kód barvy | | Kód skla | | Varianta vybavení | | Číslo výrobku kompletní |
| Základní cena | | Barevný příplatek | | Příplatek za sklo | | Příplatek | | Celková cena |



Boční stěna samostatně stojící

Popis produktu

- Samostatně stojící boční stěna určená k montáži na sprchovou vaničku nebo přímo na podlahu
- Částečně orámovaná sprchová zástěna WALK-IN
- Zasklení jednovrstvým bezpečnostním sklem tl 8 mm dle DIN EN 12150, volitelně s povrchovou úpravou HÜPPE Anti-Plaque pro snazší údržbu
- Volitelně se stabilizační vzpěrou 45° nebo příčnou vzpěrou 90° (uvnitř)
- Profily z vysoce kvalitního eloxovaného hliníku
- Select+ Tablet (1 ks) je součástí dodávky. Volitelně k dostání: Hook, Wiper, Mirror, Drybox, Tablet, Shelf, Shower Board. Příslušenství vždy v provedení Black Edition, White Edition nebo stříbrná matná.
- Možnost nastavení v nástěnném profilu 15 mm
- Profily ve stříbrné matné, stříbrné polepklé, Black Edition nebo White

Edition. Příčná vzpěra nebo stabilizační vzpěra vždy v barvě stříbrná lesklá, s výjimkou Black Edition nebo White Edition

- Včetně HÜPPE Keder-System (upevnění s pomocí těsnícího profilu) - montáž bez viditelných šroubů v oblasti nástěnné lišty
- Těsnost dle DIN 14428
- Obsah dodávky: upevňovací materiál, montážní návod
- 10-letá ponákladní záruka dostupnosti náhradních dílů po získání produktu
- Systém zajištění kvality certifikován dle DIN EN ISO 9001:2015
- Systém managementu hospodaření energií certifikován dle DIN EN 50001:2011

| Montážní možnosti SL03 | | S82 |
|--|--|----------|
| | | |
| Se stabilizační vzpěrou | | |
| | | |
| S příčnou vzpěrou | | |
| | | |
| Varianta vybavení 880: HÜPPE Select+ Shelf | | |
| Min. - Max rozměr | | |
| | | |
| 200-2000 | | |
| | | 200-1600 |

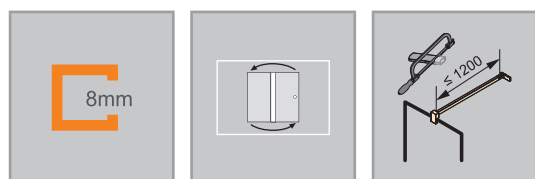

| Rozměry | |
|---------|------|
| WL: | 24,5 |
| R: | 20 |
| Mx: | M+10 |
| MG: | 30 |

WEM = Vestavný rozměr vaničky (000)
M = Montážní rozměr na střed skla (001)
Uveďte, prosím, při objednávce.

Boční stěna samostatně stojící, 8 mm

Montáž na sprchovou vaničku / podlahu (dlažbu)

| Výška | Typ | Upevnění | Šířka M | Číslo výrobku | Cena |
|-------|------|---------------------|-----------|---------------|----------|
| 2000 | 750 | Příčná vzpěra | 735-750 | SL0301 | 17.310,- |
| | 800 | Příčná vzpěra | 785-800 | SL0302 | 17.310,- |
| | 900 | Příčná vzpěra | 885-900 | SL0303 | 17.310,- |
| | 1000 | Příčná vzpěra | 985-1000 | SL0304 | 18.670,- |
| | 1100 | Příčná vzpěra | 1085-1100 | SL0308 | 18.670,- |
| | 1200 | Příčná vzpěra | 1185-1200 | SL0305 | 18.670,- |
| | 1300 | Příčná vzpěra | 1285-1300 | SL0309 | 19.460,- |
| | 1400 | Příčná vzpěra | 1385-1400 | SL0306 | 19.460,- |
| | 1600 | Příčná vzpěra | 1585-1600 | SL0307 | 20.120,- |
| | 750 | Stabilizační vzpěra | 735-750 | SL0311 | 17.310,- |
| | 800 | Stabilizační vzpěra | 785-800 | SL0312 | 17.310,- |
| | 900 | Stabilizační vzpěra | 885-900 | SL0313 | 17.310,- |
| | 1000 | Stabilizační vzpěra | 985-1000 | SL0314 | 18.670,- |
| | 1100 | Stabilizační vzpěra | 1085-1100 | SL0315 | 18.670,- |

Zhotovení na míru

| Výška | Upevnění | M (střed skla) | Číslo výrobku | Cena |
|----------|---------------------|----------------|---------------|----------|
| 200-2000 | Stabilizační vzpěra | 200-1100 | SL0380 | 21.480,- |
| | Příčná vzpěra | 200-1200 | SL0381 | 21.480,- |
| | Příčná vzpěra | 1201-1400 | SL0382 | 22.370,- |
| | Příčná vzpěra | 1401-1600 | SL0383 | 27.180,- |

U varianty vybavení 880 musí být šířka > 700mm.

Při použití odkládací poličky Showerboard musí být šířka > 400 mm.

Rozsah nastavení = objednaný rozměr - 8 mm / + 7 mm**

Barvy profilů- skla / dekory

| Barvy profilu | Kód barvy | Příplatek |
|---------------------|-----------|-----------|
| stříbrná matná | 087 | 0,- |
| stříbrná pololesklá | 069 | 0,- |
| Black Edition | 123 | 3.300,- |
| White Edition | 182 | 3.300,- |

| Skla/dekory | s úpravou Anti-Plaque | | bez úpravy Anti-Plaque | |
|-------------|-----------------------|-----------|------------------------|-----------|
| | Kód skla | Příplatek | Kód skla | Příplatek |
| čiré | 322 | 2.280,- | 321 | 0,- |

Varianta vybavení (volitelné)

| | Varianta vybavení | Příplatek |
|---------------------|-------------------|-----------|
| HÜPPE Select+ Shelf | 880 | 3.990,- |

U varianty vybavení 880 musí být šířka > 700mm.

Obsah dodávky:

Boční stěna samostatně stojící Walk-In s inovativní nástěnnou lištou HÜPPE a HÜPPE Select+ tabletem.

Select+ organizér a příslušenství

| | Číslo výrobku | Cena | Číslo výrobku | Cena | Číslo výrobku | Cena |
|--|----------------------|---------|---------------------|---------|---------------------|---------|
| | stříbrná matná = 087 | | Black Edition = 123 | | White Edition = 182 | |
| Select+ Tablet | SL2101 087 | 2.440,- | SL2101 123 | 2.690,- | SL2101 182 | 2.690,- |
| Select+ Drybox | SL2201 087 | 2.930,- | SL2201 123 | 3.220,- | SL2201 182 | 3.220,- |
| Select+ Mirror | SL2301 087 | 4.520,- | SL2301 123 | 4.970,- | SL2301 182 | 4.970,- |
| Select+ Shower Board, (upínací systém) | SL2401 087 | 6.730,- | SL2401 123 | 7.410,- | SL2401 182 | 7.410,- |
| Select+ Wiper | SL2501 087 | 1.210,- | SL2501 123 | 1.340,- | SL2501 182 | 1.340,- |
| Select+ Hook | SL2701 087 | 720,- | SL2701 123 | 810,- | SL2701 182 | 810,- |

Při použití odkládací poličky Showerboard musí být šířka > 400 mm.

Číslo výrobku a ceny

| | | | | | | | | |
|---------------|---|-------------------|---|-------------------|---|-------------------|---|-------------------------|
| XXXXXX | + | XXX | + | XXX | + | XXX | = | XXXXXX.XXX.XXX.XXX |
| Číslo výrobku | | Kód barvy | | Kód skla | | Varianta vybavení | | Číslo výrobku kompletní |
| Základní cena | | Barevný příplatek | | Příplatek za sklo | | Příplatek | | Celková cena |

Select+



Boční stěna samostatně stojící

Popis produktu

- Samostatně stojící boční stěna určená k montáži na sprchovou vaničku nebo přímo na podlahu
- Částečně orámovaná sprchová zástěna WALK-IN
- Zasklení jednovrstvým bezpečnostním sklem dle DIN EN 12150 tl 6mm
- Volitelně s povrchovou úpravou HÜPPE Anti-Plaque pro snazší údržbu
- Volitelně se stabilizační vzpěrou 45° nebo příčnou vzpěrou 90° (uvnitř)
- Profily z vysoce kvalitního eloxovaného hliníku
- Select+ Tablet (1 ks) je součástí dodávky. Volitelně k dostání: Hook, Wiper, Mirror, Drybox, Tablet, Shelf, Shower Board. Příslušenství vždy v provedení Black Edition, White Edition nebo stříbrná matná.
- Profily ve stříbrné matné, stříbrné poleštělé, Black Edition nebo White Edition. Příčná vzpěra nebo stabilizační vzpěra vždy v barvě stříbrná lesklá,

- s výjimkou Black Edition nebo White Edition
- Možnost nastavení v nástěnném profilu 15 mm
- Včetně HÜPPE Keder-System (upevnění s pomocí těsnícího profilu) - montáž bez viditelných šroubů v oblasti nástěnné lišty
- Těsnost dle DIN 14428
- Obsah dodávky: upevňovací materiál, montážní návod
- 10-letá ponákladní záruka dostupnosti náhradních dílů po získání produktu
- Systém zajištění kvality certifikován dle DIN EN ISO 9001:2015
- Systém managementu hospodaření energií certifikován dle DIN EN 50001:2011

| Montážní možnosti SL02 | | S83 |
|--|--|-----|
| | | |
| Se stabilizační vzpěrou | | |
| | | |
| S příčnou vzpěrou | | |
| | | |
| Varianta vybavení 880: HÜPPE Select+ Shelf | | |
| Min. - Max rozměr | | |
| | | |
| 200-2000 | | |
| | | |
| 200-1200 | | |

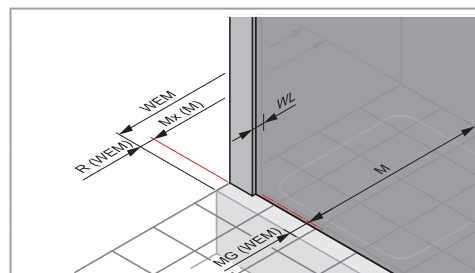
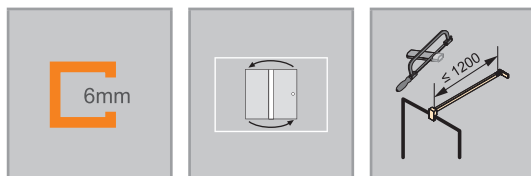

Rozměry

| | |
|-----|------|
| WL: | 24,5 |
| R: | 20 |
| Mx: | M+10 |
| MG: | 30 |

WEM = Vestavný rozměr vaničky (000)
M = Montážní rozměr na střed skla (001)
Uveďte, prosím, při objednávce.

Boční stěna samostatně stojící, 6 mm

Montáž na sprchovou vaničku / podlahu (dlažbu)

| Výška | Typ | Upevnění | Šířka M | Číslo výrobku | Cena |
|-------|---------------------|---------------------|-----------|---------------|----------|
| 2000 | 750 | Příčná vzpěra | 735-750 | SL0201 | 15.970,- |
| | 800 | Příčná vzpěra | 785-800 | SL0202 | 15.970,- |
| | 900 | Příčná vzpěra | 885-900 | SL0203 | 15.970,- |
| | 1000 | Příčná vzpěra | 985-1000 | SL0204 | 17.310,- |
| | 1100 | Příčná vzpěra | 1085-1100 | SL0206 | 17.310,- |
| | 1200 | Příčná vzpěra | 1185-1200 | SL0205 | 17.310,- |
| | 750 | Stabilizační vzpěra | 735-750 | SL0211 | 15.970,- |
| | 800 | Stabilizační vzpěra | 785-800 | SL0212 | 15.970,- |
| | 900 | Stabilizační vzpěra | 885-900 | SL0213 | 15.970,- |
| | 1000 | Stabilizační vzpěra | 985-1000 | SL0214 | 17.310,- |
| 1100 | Stabilizační vzpěra | 1085-1100 | SL0215 | 17.310,- | |

Zhotovení na míru

| Výška | Upevnění | M (střed skla) | Číslo výrobku | Cena |
|----------|---------------------|----------------|---------------|----------|
| 200-2000 | Příčná vzpěra | 200-1200 | SL0281 | 19.690,- |
| | Stabilizační vzpěra | 200-1100 | SL0280 | 18.900,- |

U varianty vybavení 880 musí být šířka > 700mm.

Při použití odkládací poličky Showerboard musí být šířka > 400 mm.

Rozsah nastavení = objednaný rozměr - 8 mm / + 7 mm**

Barvy profilů- skla / dekory

| Barvy profilu | Kód barvy | Příplatek |
|---------------------|-----------|-----------|
| stříbrná matná | 087 | 0,- |
| stříbrná pololesklá | 069 | 0,- |
| Black Edition | 123 | 3.300,- |
| White Edition | 182 | 3.300,- |

| Skla/dekory | s úpravou Anti-Plaque | | bez úpravy Anti-Plaque | |
|-------------|-----------------------|-----------|------------------------|-----------|
| | Kód skla | Příplatek | Kód skla | Příplatek |
| čiré | 322 | 2.280,- | 321 | 0,- |

Varianta vybavení (volitelné)

| | Varianta vybavení | Příplatek |
|---------------------|-------------------|-----------|
| HÜPPE Select+ Shelf | 880 | 3.990,- |

U varianty vybavení 880 musí být šířka > 700mm.

Obsah dodávky:

Boční stěna samostatně stojící Walk-In s inovativní nástěnnou lištou HÜPPE a HÜPPE Select+ tabletem.

Select+ organizér a příslušenství

| | Číslo výrobku | Cena | Číslo výrobku | Cena | Číslo výrobku | Cena |
|--|----------------------|---------|---------------------|---------|---------------------|---------|
| | stříbrná matná = 087 | | Black Edition = 123 | | White Edition = 182 | |
| Select+ Tablet | SL2101 087 | 2.440,- | SL2101 123 | 2.690,- | SL2101 182 | 2.690,- |
| Select+ Drybox | SL2201 087 | 2.930,- | SL2201 123 | 3.220,- | SL2201 182 | 3.220,- |
| Select+ Mirror | SL2301 087 | 4.520,- | SL2301 123 | 4.970,- | SL2301 182 | 4.970,- |
| Select+ Shower Board, (upínací systém) | SL2401 087 | 6.730,- | SL2401 123 | 7.410,- | SL2401 182 | 7.410,- |
| Select+ Wiper | SL2501 087 | 1.210,- | SL2501 123 | 1.340,- | SL2501 182 | 1.340,- |
| Select+ Hook | SL2701 087 | 720,- | SL2701 123 | 810,- | SL2701 182 | 810,- |

Při použití odkládací poličky Showerboard musí být šířka > 400 mm.

Číslo výrobku a ceny

| | | | | | | | | |
|---------------|---|-------------------|---|-------------------|---|-------------------|---|-------------------------|
| XXXXXX | + | XXX | + | XXX | + | XXX | = | XXXXXX.XXX.XXX.XXX |
| Číslo výrobku | | Kód barvy | | Kód skla | | Varianta vybavení | | Číslo výrobku kompletní |
| Základní cena | | Barevný příplatek | | Příplatek za sklo | | Příplatek | | Celková cena |

Select+ Frame



| Montážní možnosti SL04 | | S84 |
|------------------------|----------|-----|
| | | |
| S příčnou vztěprou | | |
| Min. - Max rozměr | | |
| | | |
| 1400-2000 | 200-1600 | |

Walk-In / boční stěna samostatně stojící. **Vlevo:** Dekor Frame. **Vpravo nahoře:** Dekor Stripes. **Vpravo dole:** Dekor Vintage sklo.

Popis produktu

- Samostatně stojící boční stěna určená k montáži na sprchovou vaničku nebo přímo na podlahu
- Částečně orámovaný skleněný sprchový kout WALK-IN
- Zasklení jednovrstvým bezpečnostním sklem dle DIN EN 12150 tl 6mm
- Volitelně s povrchovou úpravou HÜPPE Anti-Plaque pro snazší údržbu
- 90° příčná vztěpra (vnitřní) jako standard
- Profily z vysoce kvalitního eloxovaného hliníku
- Select+ Tablet (1 ks) je součástí dodávky. Volitelně k dostání: Hook, Wiper, Mirror, Drybox, Tablet. Příslušenství vždy v provedení Black Edition nebo stříbrná matná.
- Select+ Tablet (1 ks) je součástí dodávky. Volitelně k dostání: Hook, Wiper, Mirror, Drybox, Tablet, Shelf, Shower Board. Příslušenství vždy v provedení

- Black Edition nebo stříbrná matná.
- Profily a příčné vztěpře v barvě stříbrná lesklá nebo Black Edition
- Včetně HÜPPE Keder-System (upevnění s pomocí těsnícího profilu) - montáž bez viditelných šroubů v oblasti nástěnné lišty
- Utěsnění dle DIN 14428
- Obsah dodávky: upevňovací materiál, montážní návod
- 10-letá ponákuční záruka dostupnosti náhradních dílů po získání produktu
- Systém zajištění kvality certifikován dle DIN EN ISO 9001:2015
- Systém managementu hospodaření energií certifikován dle DIN EN 50001:2011
- Možnost nastavení v nástěnném profilu 15mm

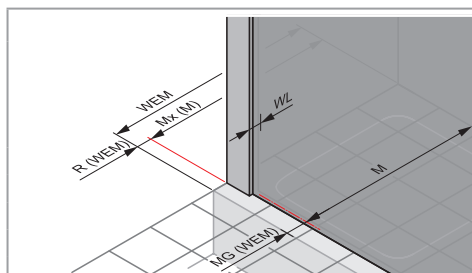
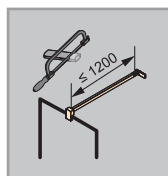
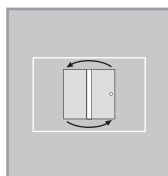
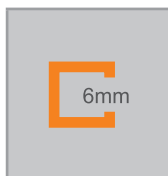

Rozměry

| | |
|-----|------|
| WL: | 24,5 |
| R: | 20 |
| Mx: | M+10 |
| MG: | 30 |

WEM = Vestavný rozměr vaničky (000)
M = Montážní rozměr na střed skla (001)
Uveďte, prosím, při objednávce.

Boční stěna samostatně stojící, 6 mm

Montáž na sprchovou vaničku / podlahu (dlažbu)

| Výška | Typ | Upevnění | Šířka M | Číslo výrobku | Cena |
|-------|------|---------------|-----------|---------------|----------|
| 2000 | 800 | Příčná vzpěra | 788-803 | SL0401 | 17.680,- |
| | 900 | Příčná vzpěra | 888-903 | SL0402 | 17.680,- |
| | 1000 | Příčná vzpěra | 988-1003 | SL0403 | 18.210,- |
| | 1100 | Příčná vzpěra | 1088-1103 | SL0404 | 18.210,- |
| | 1200 | Příčná vzpěra | 1188-1203 | SL0405 | 18.210,- |
| | 1300 | Příčná vzpěra | 1288-1303 | SL0406 | 17.920,- |
| | 1400 | Příčná vzpěra | 1388-1403 | SL0407 | 21.600,- |
| | 1500 | Příčná vzpěra | 1488-1503 | SL0408 | 21.600,- |
| | 1600 | Příčná vzpěra | 1588-1603 | SL0409 | 21.990,- |

Zhotovení na míru

| Výška | Upevnění | M (střed skla) | Číslo výrobku | Cena |
|-----------|---------------|----------------|---------------|----------|
| 1400-2000 | Příčná vzpěra | 200-1200 | SL0480 | 24.760,- |
| | Příčná vzpěra | 1201-1400 | SL0481 | 24.760,- |
| | Příčná vzpěra | 1401-1600 | SL0482 | 29.090,- |

Rozsah nastavení = objednaný rozměr - 8 mm / + 7 mm**

Barvy profilů- skla / dekory

| Barvy profilu | Kód barvy | Příplatek |
|---------------------|-----------|-----------|
| stříbrná pololesklá | 069 | 0,- |
| Black Edition | 123 | 3.300,- |

| Skla/dekory | s úpravou Anti-Plaque | | bez úpravy Anti-Plaque | |
|---------------------|-----------------------|-----------|------------------------|-----------|
| | Kód skla | Příplatek | Kód skla | Příplatek |
| čiré | 322 | 2.280,- | 321 | 0,- |
| Black Frame | 31B | 8.950,- | 31A | 6.670,- |
| Stripes | 31D | 8.950,- | 31C | 6.670,- |
| Vintage Anti-Plaque | 31F | 1.360,- | | |

Skleněné výplně 31A, 31B, 31C a 31D jsou dostupné pouze ve spojení s odstínem Black Edition.

Obsah dodávky:

Boční stěna samostatně stojící Walk-In se dvěma inovativními úchytnými lištami HÜPPE Select+ a tabletem HÜPPE Select+.

Select+ organizér a příslušenství

| | Číslo výrobku | Cena | Číslo výrobku | Cena |
|----------------|----------------------|---------|---------------------|---------|
| | stříbrná matná = 087 | | Black Edition = 123 | |
| Select+ Tablet | SL2101 087 | 2.440,- | SL2101 123 | 2.690,- |
| Select+ Drybox | SL2201 087 | 2.930,- | SL2201 123 | 3.220,- |
| Select+ Mirror | SL2301 087 | 4.520,- | SL2301 123 | 4.970,- |
| Select+ Wiper | SL2501 087 | 1.210,- | SL2501 123 | 1.340,- |
| Select+ Hook | SL2701 087 | 720,- | SL2701 123 | 810,- |

Číslo výrobku a ceny

| | | | | | | |
|---------------|---|-------------------|---|-------------------|---|-------------------------|
| XXXXXX | + | XXX | + | XXX | = | XXXXXX.XXX.XXX |
| Číslo výrobku | | Kód barvy | | Kód skla | | Číslo výrobku kompletní |
| Základní cena | | Barevný příplatek | | Příplatek za sklo | | Celková cena |

Select+ nástěnné lišty Kit

Se soupravou HÜPPE Select+ Kit lze produkty z jiných sérií HÜPPE rozšířit do jedinečného a praktického úložného systému. Souprava HÜPPE Select+ Kit se objednává dodatečně ke sprchovému koutu a obsahuje Select+ stěnový profil s kanálovým systémem, všechny potřebné těsnící a ustavovací lišty tak jako Select+ Cover profil (krycí profil) pro zakrytí kanálového systému.

Select+ Kit

| | |
|----------|---|
| 1 | Vlastníte již jednu z níže uvedených bočních stěn nebo variant dveří odpovídající série s výškou výrobku 1970mm/2000mm/2200mm |
| 2 | Objednejte si sadu HÜPPE Select+ Kit |
| 3 | Objednejte si požadované příslušenství HÜPPE Select+ |

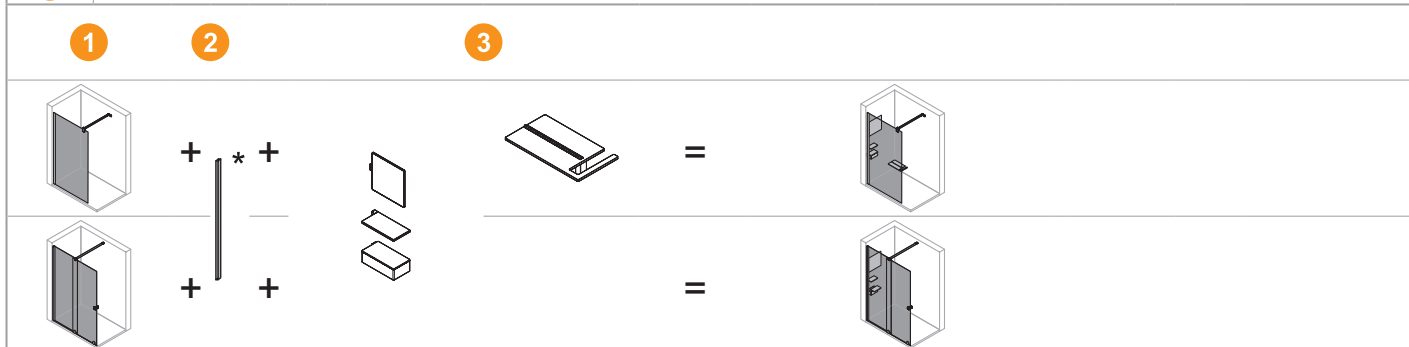

* = Select+ Kit

HÜPPE Select+ Kit lze kombinovat se:

- všemi samostatně stojícími bočními stěnami s nástěnnou lištou a s tloušťkou skla 6 mm nebo 8 mm
- všemi modely série HÜPPE Xtensa pure

všemi variantami dveří s pevným segmentem a bočními stěnami sérií:

- HÜPPE Solva / SolvaPro s nástěnnou lištou
- HÜPPE Enjoy pure s nástěnnou lištou

všemi variantami dveří s pevným segmentem sérií:

- HÜPPE Design pure/elegance
- HÜPPE Classics 2

| Select+ Kit Profil | Vnitřní/vnější Select+ Profil |
|--------------------|-------------------------------|
| | |
| | |

Select+ Kit

| Výška | Typ | Barva profilu | Číslo výrobku | Cena |
|-------|--|---------------------|---------------|---------|
| 1970 | Select+ Kit pro sklo 8 mm | stříbrná pololesklá | SL3103 069 | 3.300,- |
| | Select+ Kit pro sklo 8 mm | stříbrná matná | SL3103 087 | 3.300,- |
| | Select+ Kit pro sklo 8 mm | Black Edition | SL3103 123 | 3.640,- |
| | Select+ Kit pro sklo 8 mm | White Edition | SL3103 182 | 3.640,- |
| 2000 | Select+ Kit pro sklo 8 mm | stříbrná pololesklá | SL3101 069 | 3.300,- |
| | Select+ Kit pro sklo 8 mm | stříbrná matná | SL3101 087 | 3.300,- |
| | Select+ Kit pro sklo 8 mm | Black Edition | SL3101 123 | 3.640,- |
| | Select+ Kit pro sklo 8 mm | White Edition | SL3101 182 | 3.640,- |
| 2200 | Select+ Kit pro sklo 8 mm | stříbrná pololesklá | SL3102 069 | 4.300,- |
| | Select+ Kit pro sklo 8 mm | stříbrná matná | SL3102 087 | 4.300,- |
| | Select+ Kit pro sklo 8 mm | Black Edition | SL3102 123 | 4.730,- |
| | Select+ Kit pro sklo 8 mm | White Edition | SL3102 182 | 4.730,- |
| 1970 | Select+ Kit pro sklo 6 mm | stříbrná pololesklá | SL3003 069 | 3.300,- |
| | Select+ Kit pro sklo 6 mm | stříbrná matná | SL3003 087 | 3.300,- |
| | Select+ Kit pro sklo 6 mm | Black Edition | SL3003 123 | 3.640,- |
| | Select+ Kit pro sklo 6 mm | White Edition | SL3003 182 | 3.640,- |
| 2000 | Select+ Kit pro sklo 6 mm | stříbrná pololesklá | SL3001 069 | 3.300,- |
| | Select+ Kit pro sklo 6 mm | stříbrná matná | SL3001 087 | 3.300,- |
| | Select+ Kit pro sklo 6 mm | Black Edition | SL3001 123 | 3.640,- |
| | Select+ Kit pro sklo 6 mm | White Edition | SL3001 182 | 3.640,- |
| 2200 | Select+ Kit pro sklo 6 mm | stříbrná pololesklá | SL3002 069 | 4.300,- |
| | Select+ Kit pro sklo 6 mm | stříbrná matná | SL3002 087 | 4.300,- |
| | Select+ Kit pro sklo 6 mm | Black Edition | SL3002 123 | 4.730,- |
| | Select+ Kit pro sklo 6 mm | White Edition | SL3002 182 | 4.730,- |
| 2000 | Select+ Profil pro vnější/vnitřní zavěšení pro sklo 10 mm, 8 mm a 6 mm | stříbrná pololesklá | SL3201 069 | 4.300,- |
| | Select+ Profil pro vnější/vnitřní zavěšení pro sklo 10 mm, 8 mm a 6 mm | stříbrná matná | SL3201 087 | 4.300,- |
| | Select+ Profil pro vnější/vnitřní zavěšení pro sklo 10 mm, 8 mm a 6 mm | Black Edition | SL3201 123 | 4.730,- |
| | Select+ Profil pro vnější/vnitřní zavěšení pro sklo 10 mm, 8 mm a 6 mm | White Edition | SL3201 182 | 4.730,- |

Rozsah nastavení = objednaný rozměr - 15 mm / + 0 mm**







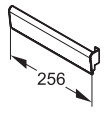

Organizér **Select+**

Select+ Organizér

| Výška | | | | Barva | Číslo výrobku | Cena |
|-------|--|--|--|----------------|---------------|----------------|
| 10 | | | Select+ Tablet | stříbrná matná | SL2101 087 | 2.440,- |
| | | | | Black Edition | SL2101 123 | 2.690,- |
| | | | | White Edition | SL2101 182 | 2.690,- |
| 65 | | | Select+ Drybox | stříbrná matná | SL2201 087 | 2.930,- |
| | | | | Black Edition | SL2201 123 | 3.220,- |
| | | | | White Edition | SL2201 182 | 3.220,- |
| 213 | | | Select+ Mirror | stříbrná matná | SL2301 087 | 4.520,- |
| | | | | Black Edition | SL2301 123 | 4.970,- |
| | | | | White Edition | SL2301 182 | 4.970,- |
| 10 | | | Select+ Shower Board, (upínací systém) | stříbrná matná | SL2401 087 | 6.730,- |
| | | | | Black Edition | SL2401 123 | 7.410,- |
| | | | | White Edition | SL2401 182 | 7.410,- |

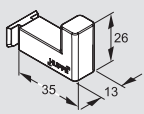
Zobrazené organizéry nejsou vhodné pro sprchový kout Vita pure. Odpovídající organizéry pro Vita pure naleznete v kapitole Vita pure.

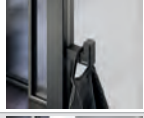
Select+ Organizér

| Výška | | | | Barva | Číslo výrobku | Cena |
|-------|---|---|---------------|----------------|---------------|---------|
| 60 |  |  | Select+ Wiper | stříbrná matná | SL2501 087 | 1.210,- |
| 60 | |  | | Black Edition | SL2501 123 | 1.340,- |
| 60 | |  | | White Edition | SL2501 182 | 1.340,- |
| 26 |  |  | Select+ Hook | stříbrná matná | SL2701 087 | 720,- |
| 26 | |  | | Black Edition | SL2701 123 | 810,- |
| 26 | |  | | White Edition | SL2701 182 | 810,- |

Zobrazené organizéry nejsou vhodné pro sprchový kout Vita pure. Odpovídající organizéry pro Vita pure naleznete v kapitole Vita pure.

PRŮŘEZY PROFILŮ

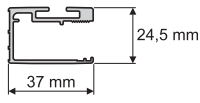
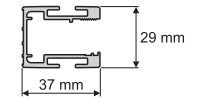
| Profil | Detail |
|---|---|
|  | Nástěnný profil / Kit |
|  | Nástěnný profil pro vnitřní/vnější zavěšení |

Xtensa pure



Bezbariérová a inovativní Xtensa kombinuje klasické výhody sprchového koutu s našim progresivním systémem posuvných dveří. Abyste nevstupovali jen do

sprchy, ale na vlastní, zcela výjimečné místo. Tiché otvírání, díky oceňovanému systému koleček bez horní vodící lišty, který vám poskytne pocit lehkosti.

Přehled modelů - Základní cena

Xtensa pure

4-úhelník

Walk-In Posuvné dveře 1-dílné s pevným segmentem

Boční stěna pro Walk-In posuvné dveře 1-dílné s pevným segmentem

Posuvné dveře rohový vstup 2-dílný (1/2)

Boční stěna pro L-řešení U-kabina

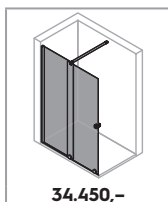

S. 82

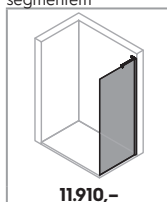

S. 90

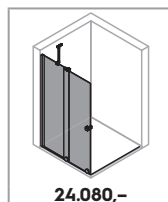

S. 92

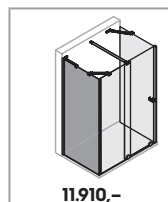

S. 96

Vanové zástěny

Posuvné dveře 1-dílné s pevným segmentem

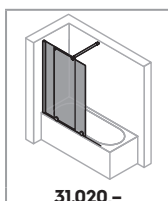

S. 530

Podrobné informace o výrobku
Xtensa pure



Podrobné informace o výrobku **Xtensa pure**



Funkční uspořádání puristického designového madla umožňuje maximální otevření posuvných dveří pro velkorysý vstup



Vysoce kvalitní kolečka jsou zevnitř zašroubovaná v jedné rovině se sklem, výškově nastavitelná a snadno se čistí

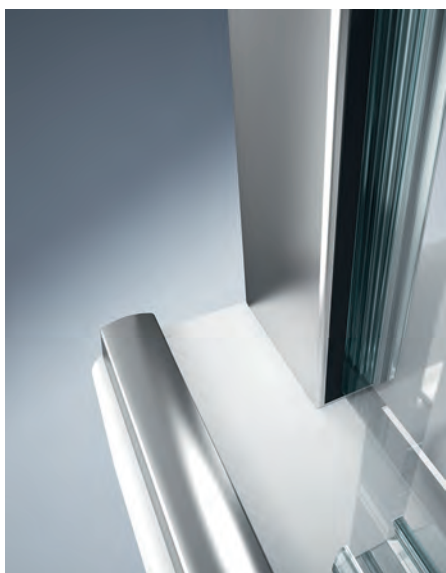

Dveře řady Xtensa jsou vybaveny obzvláště úzkým stěnovým profilem. Díky tomu působí napojení na stěnu obzvlášť lehce.



Příčná vzpěra lze individuálně zkrátit
Délka: 1250 mm



Lepný držák ručníků ve stříbrné pololesklé pro dodatečnou montáž na všechny boční stěny najdete v příslušenství.

Xtensa pure 4-úhelník



Walk-In Posuvné dveře 1-dílné s pevným segmentem

Popis produktu

- Samostatně stojící, pro montáž do niky nebo pro kombinaci s boční stěnou
- Částečně orámovaný Walk-In se segmentem posuvných dveří a pevným segmentem. Dveře se posouvají na jednu stranu
- Zasklení jednovrstvým bezpečnostním sklem dle DIN EN 12150 tl 6 mm (pevný segment) a 8 mm (dveře), volitelně s povrchovou úpravou HÜPPE Anti-Plaque pro snazší údržbu
- Vysoce kvalitní a obzvláště úzký nástěnný profil z hliníku
- Nástěnná lišta Select+ a upevnění do stropu lze objednat volitelně
- Možnost nastavení 12 mm v nástěnném profilu. Dodatečně až 200 mm díky překrytí skleněných tabulí.
- Včetně HÜPPE Keder-System (upevnění s pomocí těsnícího profilu) - montáž bez viditelných šroubů v oblasti nástěnné lišty
- Snadné čištění díky z vnitřní strany zapuštěným pojezdovým kolečkům

K dispozici musí být vodorovná/rovinná plocha 50 mm.

Není možné v kombinaci se sprchovou vaničkou HÜPPE Purano.

Při instalaci do niky je nezbytná doplňková sada do niky.

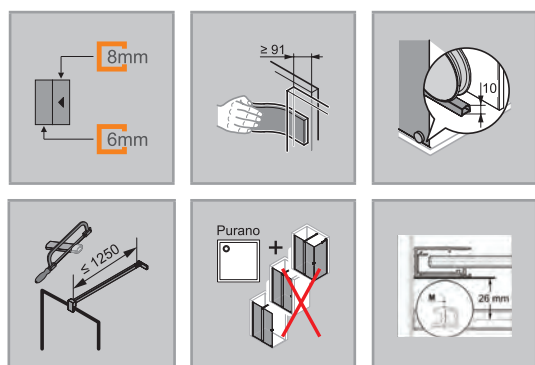

| Montážní možnosti XT01 | | RA1 |
|-----------------------------------|-----------|-----|
| | | |
| Walk-In s příčnou vzpěrou | | |
| | | |
| v nise s příčnou vzpěrou | | |
| | | |
| pro boční stěnu s příčnou vzpěrou | | |
| Min. - Max rozměr | | |
| | | |
| 1200-2200 | 1000-2000 | |

- Vysoce kvalitní pojezdová kolečka jsou z vnitřní strany zapuštěná a výškově nastavitelná
- Podlahový profil (výška 10 mm)
- Průběžné magnetické lišty a těsnící profily
- Těsnost dle DIN 14428
- Made in Germany
- 10-letá ponákladní záruka dostupnosti náhradních dílů po získání produktu
- Systém zajištění kvality certifikován dle DIN EN ISO 9001:2015
- Systém managementu hospodaření energií certifikován dle DIN EN 50001:2011
- Obsah dodávky: upevňovací materiál, pomůcka na čištění, montážní návod

| Rozměry | |
|---------|------------|
| | |
| WL: | 20 16 |
| R: | 38 20 |
| MG: | 47 47 |

WEM = Vestavný rozměr vaničky (000)
M = montážní rozměr střed podlahového profilu GT (001)
Uvedte, prosím, při objednávce.

Walk-In Posuvné dveře 1-dílné s pevným segmentem

Upevnění vlevo / Příčná vzpěra

Montáž na sprchovou vaničku

| Výška | Typ | WEM Walk-In | WEM Nika | WEM boční stěna | Min. - max. překrytí skleněných tabulí X | Min. - max. šířka vstupu nika | Min. - max. šířka vstupu s boční stěnou (SW) | Montážní rozměr příčné vzpěry Y | Číslo výrobku | Cena |
|-------|------|-------------|-----------|-----------------|--|-------------------------------|--|---------------------------------|---------------|----------|
| 2000 | 1000 | 968-1000 | 985-1017 | 1004-1036 | 91-110 | 402-421 | 383-402 | 516 | XT0101 | 34.450,- |
| | 1100 | 988-1100 | 1005-1117 | 1024-1136 | 91-190 | 372-471 | 353-452 | 566 | XT0102 | 34.450,- |
| | 1200 | 1088-1200 | 1105-1217 | 1124-1236 | 91-190 | 422-521 | 403-502 | 616 | XT0103 | 35.650,- |
| | 1400 | 1188-1400 | 1205-1417 | 1224-1436 | 91-290 | 422-621 | 403-602 | 716 | XT0105 | 39.220,- |
| | 1600 | 1388-1600 | 1405-1617 | 1424-1636 | 91-290 | 522-721 | 503-702 | 816 | XT0107 | 39.220,- |
| | 1800 | 1588-1800 | 1605-1817 | 1624-1836 | 91-290 | 622-821 | 603-802 | 916 | XT0109 | 39.220,- |

Montáž na podlahu/dlažbu

| Výška | Typ | Šířka M = Montážní rozměr jako Walk-In | M (střed skla) nika | M (střed skla) boční stěna | Min. - max. překrytí skleněných tabulí X | Min. - max. šířka vstupu nika | Min. - max. šířka vstupu s boční stěnou (SW) | Montážní rozměr příčné vzpěry Y | Číslo výrobku | Cena |
|-------|------|--|---------------------|----------------------------|--|-------------------------------|--|---------------------------------|---------------|----------|
| 2000 | 1000 | 968-1000 | 985-1017 | 989-1021 | 91-110 | 402-421 | 383-402 | 516 | XT0101 | 34.450,- |
| | 1100 | 988-1100 | 1005-1117 | 1009-1121 | 91-190 | 372-471 | 353-452 | 566 | XT0102 | 34.450,- |
| | 1200 | 1088-1200 | 1105-1217 | 1109-1221 | 91-190 | 422-521 | 403-502 | 616 | XT0103 | 35.650,- |
| | 1400 | 1188-1400 | 1205-1417 | 1209-1421 | 91-290 | 422-621 | 403-602 | 716 | XT0105 | 39.220,- |
| | 1600 | 1388-1600 | 1405-1617 | 1409-1621 | 91-290 | 522-721 | 503-702 | 816 | XT0107 | 39.220,- |
| | 1800 | 1588-1800 | 1605-1817 | 1609-1821 | 91-290 | 622-821 | 603-802 | 916 | XT0109 | 39.220,- |

Zhotovení na míru

| Výška | Šířka B1 | Číslo výrobku | Cena |
|-----------|-----------|---------------|----------|
| 1200-2000 | 1000-1800 | XT0180 | 44.770,- |
| | 1801-2000 | XT0181 | 54.840,- |
| 2001-2200 | 1000-1800 | XT0182 | 49.450,- |
| | 1801-2000 | XT0183 | 59.520,- |

Rozsah nastavení = objednaný rozměr - 12 mm / + 0 mm

Barvy profilů- skla / dekory

| Barvy profilu | Kód barvy | Příplatek |
|---------------------|-----------|-----------|
| stříbrná polelesklá | 069 | 0,- |
| Black Edition | 123 | 3.300,- |
| White Edition | 182 | 3.300,- |

| Skla/dekory | s úpravou Anti-Plaque | | bez úpravy Anti-Plaque | |
|--------------------|-----------------------|-----------|------------------------|-----------|
| | Kód skla | Příplatek | Kód skla | Příplatek |
| čiré | 322 | 0,- | 321 | 0,- |
| Sand Plus sítotisk | 348 | 6.920,- | 347 | 6.920,- |
| šedé | 368 | 4.280,- | 301 | 4.280,- |
| bronzové | 378 | 4.280,- | 341 | 4.280,- |
| zrcadlové sklo | 381 | 14.860,- | 380 | 14.860,- |

Zrcadlové sklo (380/381): Při objednávce je nutné uvést, který segment má být vyroben se zrcadlovým sklem. V případě, že nebude uvedeno, bude dodána celá zástěna se zrcadlovým sklem.

Varianta vybavení (volitelné)

| | Varianta vybavení | Příplatek |
|--|-------------------|-----------|
| Stropní vzpěra 80-600 mm | 791 | 3.940,- |
| Select+ nástěnná lišta | 881 | 3.500,- |
| Stropní vzpěra 80-600 mm a Select+ nástěnná lišta (barvy 123 Black Edition, 182 White Editon, 069 stříbrná polelesklá) | 882 | 7.440,- |

Doplňky

| Výška | | Číslo výrobku | Cena |
|-----------|---|---------------|---------|
| 2000 | Doplňkový set pro niku | XT0401 | 2.730,- |
| 1200-2200 | Doplňkový set pro niku, zhotovení na míru | XT0480 | 3.570,- |

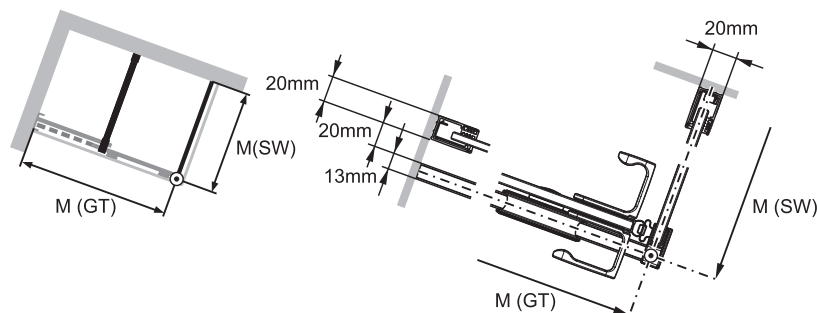

M (SW) je měřeno na střed vodičů lišty

Číslo výrobku a ceny

| | | | | | | | | |
|---------------|---|-------------------|---|-------------------|---|-------------------|---|-------------------------|
| XXXXXX | + | XXX | + | XXX | + | XXX | = | XXXXXX.XXX.XXX.XXX |
| Číslo výrobku | | Kód barvy | | Kód skla | | Varianta vybavení | | Číslo výrobku kompletní |
| Základní cena | | Barevný příplatek | | Příplatek za sklo | | Příplatek | | Celková cena |

Xtensa pure 4-úhelník



Walk-In Posuvné dveře 1-dílné s pevným segmentem

Popis produktu

- Samostatně stojící, pro montáž do niky nebo pro kombinaci s boční stěnou
- Částečně orámovaný Walk-In se segmentem posuvných dveří a pevným segmentem. Dveře se posouvají na jednu stranu
- Zasklení jednovrstvým bezpečnostním sklem dle DIN EN 12150 tl 6 mm (pevný segment) a 8 mm (dveře), volitelně s povrchovou úpravou HÜPPE Anti-Plaque pro snazší údržbu
- Vysoce kvalitní a obzvláště úzký nástěnný profil z hliníku
- Nástěnná lišta Select+ a upevnění do stropu lze objednat volitelně
- Možnost nastavení 12 mm v nástěnném profilu. Dodatečně až 200 mm díky překrytí skleněných tabulí.
- Včetně HÜPPE Keder-System (upevnění s pomocí těsnícího profilu) - montáž bez viditelných šroubů v oblasti nástěnné lišty
- Snadné čištění díky z vnitřní strany zapuštěným pojezdovým kolečkům

K dispozici musí být vodorovná/rovinná plocha 50 mm.

Není možné v kombinaci se sprchovou vaničkou HÜPPE Purano.

Při instalaci do niky je nezbytná doplňková sada do niky.

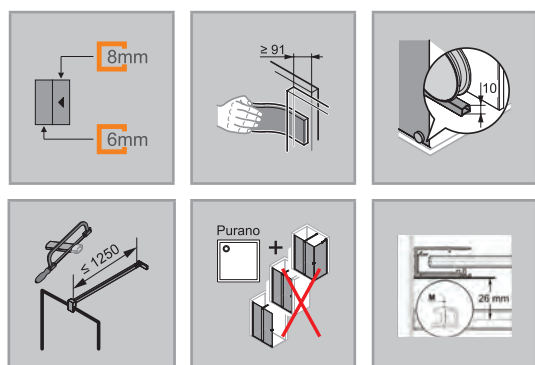

| Montážní možnosti XT02 | | RA1 |
|-----------------------------------|-----------|-----|
| | | |
| Walk-In s příčnou vzpěrou | | |
| | | |
| v nice s příčnou vzpěrou | | |
| | | |
| pro boční stěnu s příčnou vzpěrou | | |
| Min. - Max rozměr | | |
| | | |
| 1200-2200 | 1000-2000 | |

- Vysoce kvalitní pojezdová kolečka jsou z vnitřní strany zapuštěná a výškově nastavitelná
- Podlahový profil (výška 10 mm)
- Průběžné magnetické lišty a těsnící profily
- Těsnost dle DIN 14428
- Made in Germany
- 10-letá ponákladní záruka dostupnosti náhradních dílů po získání produktu
- Systém zajištění kvality certifikován dle DIN EN ISO 9001:2015
- Systém managementu hospodaření energií certifikován dle DIN EN 50001:2011
- Obsah dodávky: upevňovací materiál, pomůcka na čištění, montážní návod

| Rozměry | |
|---------|------------|
| | |
| WL: | 20 16 |
| R: | 38 20 |
| MG: | 47 47 |

WEM = Vestavný rozměr vaničky (000)
M = montážní rozměr střed podlahového profilu GT (001)
Uvedte, prosím, při objednávce.

Walk-In Posuvné dveře 1-dílné s pevným segmentem

Upevnění vpravo / Příčná vzpěra

Montáž na sprchovou vaničku

| Výška | Typ | WEM Walk-In | WEM Nika | WEM boční stěna | Min. - max. překrytí skleněných tabulí X | Min. - max. šířka vstupu nika | Min. - max. šířka vstupu s boční stěnou (SW) | Montážní rozměr příčné vzpěry Y | Číslo výrobku | Cena |
|-------|------|-------------|-----------|-----------------|--|-------------------------------|--|---------------------------------|---------------|----------|
| 2000 | 1000 | 968-1000 | 985-1017 | 1004-1036 | 91-110 | 402-421 | 383-402 | 516 | XT0201 | 34.450,- |
| | 1100 | 988-1100 | 1005-1117 | 1024-1136 | 91-190 | 372-471 | 353-452 | 566 | XT0202 | 34.450,- |
| | 1200 | 1088-1200 | 1105-1217 | 1124-1236 | 91-190 | 422-521 | 403-502 | 616 | XT0203 | 35.650,- |
| | 1400 | 1188-1400 | 1205-1417 | 1224-1436 | 91-290 | 422-621 | 403-602 | 716 | XT0205 | 39.220,- |
| | 1600 | 1388-1600 | 1405-1617 | 1424-1636 | 91-290 | 522-721 | 503-702 | 816 | XT0207 | 39.220,- |
| | 1800 | 1588-1800 | 1605-1817 | 1624-1836 | 91-290 | 622-821 | 603-802 | 916 | XT0209 | 39.220,- |

Montáž na podlahu/dlažbu

| Výška | Typ | Šířka M = Montážní rozměr jako Walk-In | M (střed skla) nika | M (střed skla) boční stěna | Min. - max. překrytí skleněných tabulí X | Min. - max. šířka vstupu nika | Min. - max. šířka vstupu s boční stěnou (SW) | Montážní rozměr příčné vzpěry Y | Číslo výrobku | Cena |
|-------|------|--|---------------------|----------------------------|--|-------------------------------|--|---------------------------------|---------------|----------|
| 2000 | 1000 | 968-1000 | 985-1017 | 989-1021 | 91-110 | 402-421 | 383-402 | 516 | XT0201 | 34.450,- |
| | 1100 | 988-1100 | 1005-1117 | 1009-1121 | 91-190 | 372-471 | 353-452 | 566 | XT0202 | 34.450,- |
| | 1200 | 1088-1200 | 1105-1217 | 1109-1221 | 91-190 | 422-521 | 403-502 | 616 | XT0203 | 35.650,- |
| | 1400 | 1188-1400 | 1205-1417 | 1209-1421 | 91-290 | 422-621 | 403-602 | 716 | XT0205 | 39.220,- |
| | 1600 | 1388-1600 | 1405-1617 | 1409-1621 | 91-290 | 522-721 | 503-702 | 816 | XT0207 | 39.220,- |
| | 1800 | 1588-1800 | 1605-1817 | 1609-1821 | 91-290 | 622-821 | 603-802 | 916 | XT0209 | 39.220,- |

Zhotovení na míru

| Výška | Šířka B1 | Číslo výrobku | Cena |
|-----------|-----------|---------------|----------|
| 1200-2000 | 1000-1800 | XT0280 | 44.770,- |
| | 1801-2000 | XT0281 | 54.840,- |
| 2001-2200 | 1000-1800 | XT0282 | 49.450,- |
| | 1801-2000 | XT0283 | 59.520,- |

Rozsah nastavení = objednaný rozměr - 12 mm / + 0 mm

Barvy profilů- skla / dekory

| Barvy profilu | Kód barvy | Příplatek |
|---------------------|-----------|-----------|
| stříbrná polelesklá | 069 | 0,- |
| Black Edition | 123 | 3.300,- |
| White Edition | 182 | 3.300,- |

| Skla/dekory | s úpravou Anti-Plaque | | bez úpravy Anti-Plaque | |
|--------------------|-----------------------|-----------|------------------------|-----------|
| | Kód skla | Příplatek | Kód skla | Příplatek |
| čiré | 322 | 0,- | 321 | 0,- |
| Sand Plus sítotisk | 348 | 6.920,- | 347 | 6.920,- |
| šedé | 368 | 4.280,- | 301 | 4.280,- |
| bronzové | 378 | 4.280,- | 341 | 4.280,- |
| zrcadlové sklo | 381 | 14.860,- | 380 | 14.860,- |

Zrcadlové sklo (380/381): Při objednávce je nutné uvést, který segment má být vyroben se zrcadlovým sklem. V případě, že nebude uvedeno, bude dodána celá zástěna se zrcadlovým sklem.

Varianta vybavení (volitelné)

| | Varianta vybavení | Příplatek |
|--|-------------------|-----------|
| Stropní vzpěra 80-600 mm | 791 | 3.940,- |
| Select+ nástěnná lišta | 881 | 3.500,- |
| Stropní vzpěra 80-600 mm a Select+ nástěnná lišta (barvy 123 Black Edition, 182 White Editon, 069 stříbrná polelesklá) | 882 | 7.440,- |

Doplňky

| Výška | | Číslo výrobku | Cena |
|-----------|---|---------------|---------|
| 2000 | Doplňkový set pro niku | XT0401 | 2.730,- |
| 1200-2200 | Doplňkový set pro niku, zhotovení na míru | XT0480 | 3.570,- |

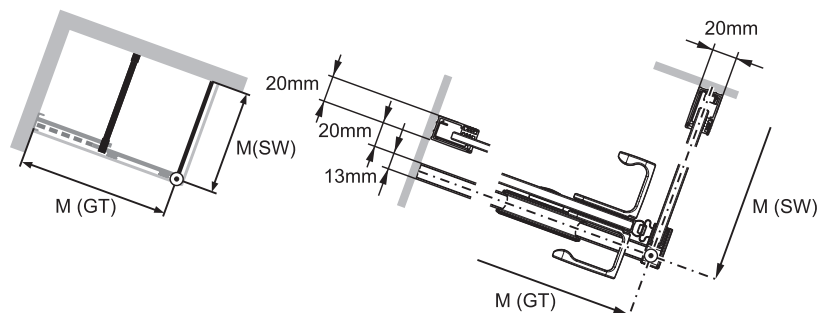

M (SW) je měřeno na střed vodičích lišt

Číslo výrobku a ceny

| | | | | | | | | |
|---------------|---|-------------------|---|-------------------|---|-------------------|---|-------------------------|
| XXXXXX | + | XXX | + | XXX | + | XXX | = | XXXXXX.XXX.XXX.XXX |
| Číslo výrobku | | Kód barvy | | Kód skla | | Varianta vybavení | | Číslo výrobku kompletní |
| Základní cena | | Barevný příplatek | | Příplatek za sklo | | Příplatek | | Celková cena |

Xtensa pure 4-úhelník



Walk-In Posuvné dveře 1-dílné s pevným segmentem

Popis produktu

- Samostatně stojící, pro montáž do niky nebo pro kombinaci s boční stěnou
- Částečně orámovaný Walk-In se segmentem posuvných dveří a pevným segmentem. Dveře se posouvají na jednu stranu
- Zasklení jednovrstvým bezpečnostním sklem dle DIN EN 12150 tl 6 mm (pevný segment) a 8 mm (dveře), volitelně s povrchovou úpravou HÜPPE Anti-Plaque pro snazší údržbu
- Vysoce kvalitní a obzvláště úzký nástěnný profil z hliníku
- Nástěnná lišta Select+ a upevnění do stropu lze objednat volitelně
- Možnost nastavení 12 mm v nástěnném profilu. Dodatečně až 200 mm díky překrytí skleněných tabulí.
- Včetně HÜPPE Keder-System (upevnění s pomocí těsnícího profilu) - montáž bez viditelných šroubů v oblasti nástěnné lišty
- Snadné čištění díky z vnitřní strany zapuštěným pojezdovým kolečkům

K dispozici musí být vodorovná/rovinná plocha 50 mm.

Není možné v kombinaci se sprchovou vaničkou HÜPPE Purano.

Při instalaci do niky je nezbytná doplňková sada do niky.

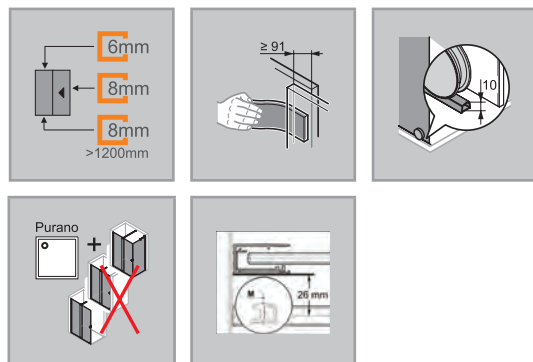

| Montážní možnosti XT01 | | RA1 |
|---|-----------|-----|
| | | |
| Walk-In se stabilizační vzpěrou | | |
| | | |
| V nice se stabilizační vzpěrou | | |
| | | |
| pro boční stěnu se stabilizační vzpěrou | | |
| Min. - Max rozměr | | |
| | | |
| 1200-2200 | 1000-1400 | |

- Vysoce kvalitní pojezdová kolečka jsou z vnitřní strany zapuštěná a výškově nastavitelná
- Podlahový profil (výška 10 mm)
- Průběžné magnetické lišty a těsnící profily
- Těsnost dle DIN 14428
- Made in Germany
- 10-letá ponákladní záruka dostupnosti náhradních dílů po získání produktu
- Systém zajištění kvality certifikován dle DIN EN ISO 9001:2015
- Systém managementu hospodaření energií certifikován dle DIN EN 50001:2011
- Obsah dodávky: upevňovací materiál, pomůcka na čištění, montážní návod

| Rozměry | |
|---------|----|
| | |
| WL: 20 | 16 |
| R: 38 | 20 |
| MG: 47 | 47 |

WEM = Vestavný rozměr vaničky (000)
M = montážní rozměr střed podlahového profilu GT (001)
Uveďte, prosím, při objednávce.

Walk-In Posuvné dveře 1-dílné s pevným segmentem

Upevnění vlevo / Stabilizační vzpěra

Montáž na sprchovou vaničku

| Výška | Typ | WEM Walk-In | WEM Nika | WEM boční stěna | Min. - max. pře-krytí skleněných tabulí X | Min. - max. šířka vstupu nika | Min. - max. šířka vstupu s boční stěnou (SW) | Číslo výrobku | Cena |
|-------|------|-------------|-----------|-----------------|---|-------------------------------|--|---------------|----------|
| 2000 | 900 | 868-900 | 885-917 | 904-936 | 91-110 | 368-368 | 350-350 | XT0120 | 36.170,- |
| | 1000 | 968-1000 | 985-1017 | 1004-1036 | 91-110 | 402-421 | 383-402 | XT0121 | 36.170,- |
| | 1100 | 988-1100 | 1005-1117 | 1024-1136 | 91-190 | 372-471 | 353-452 | XT0122 | 36.170,- |
| | 1200 | 1088-1200 | 1105-1217 | 1124-1236 | 91-190 | 422-521 | 403-502 | XT0123 | 37.430,- |
| | 1400 | 1188-1400 | 1205-1417 | 1224-1436 | 91-290 | 422-621 | 403-602 | XT0125 | 41.180,- |

Montáž na podlahu/dlažbu

| Výška | Typ | Šířka M = Montážní rozměr jako Walk-In | M (střed skla) nika | M (střed skla) boční stěna | Min. - max. pře-krytí skleněných tabulí X | Min. - max. šířka vstupu nika | Min. - max. šířka vstupu s boční stěnou (SW) | Číslo výrobku | Cena |
|-------|------|--|---------------------|----------------------------|---|-------------------------------|--|---------------|----------|
| 2000 | 900 | 868-900 | 885-917 | 889-921 | 91-110 | 368-368 | 350-350 | XT0120 | 36.170,- |
| | 1000 | 968-1000 | 985-1017 | 989-1021 | 91-110 | 402-421 | 383-402 | XT0121 | 36.170,- |
| | 1100 | 988-1100 | 1005-1117 | 1009-1121 | 91-190 | 372-471 | 353-452 | XT0122 | 36.170,- |
| | 1200 | 1088-1200 | 1105-1217 | 1109-1221 | 91-190 | 422-521 | 403-502 | XT0123 | 37.430,- |
| | 1400 | 1188-1400 | 1205-1417 | 1209-1421 | 91-290 | 422-621 | 403-602 | XT0125 | 41.180,- |

Zhotovení na míru

| Výška | Šířka B1 | Číslo výrobku | Cena |
|-----------|-----------|---------------|----------|
| 1200-2000 | 1000-1400 | XT0184 | 47.010,- |
| 2001-2200 | 1000-1400 | XT0185 | 51.920,- |

Rozsah nastavení = objednaný rozměr - 12 mm / + 0 mm

Barvy profilů- skla / dekory

| Barvy profilu | Kód barvy | Příplatek |
|--------------------|-----------|-----------|
| stříbrná poleosklá | 069 | 0,- |
| Black Edition | 123 | 3.300,- |
| White Edition | 182 | 3.300,- |

| Skla/dekory | s úpravou Anti-Plaque | | bez úpravy Anti-Plaque | |
|--------------------|-----------------------|-----------|------------------------|-----------|
| | Kód skla | Příplatek | Kód skla | Příplatek |
| čiré | 322 | 0,- | 321 | 0,- |
| Sand Plus sítotisk | 348 | 6.920,- | 347 | 6.920,- |
| šedé | 368 | 4.280,- | 301 | 4.280,- |
| bronzové | 378 | 4.280,- | 341 | 4.280,- |
| zrcadlové sklo | 381 | 14.860,- | 380 | 14.860,- |

Zrcadlové sklo (380/381): Při objednávce je nutné uvést, který segment má být vyroben se zrcadlovým sklem. V případě, že nebude uvedeno, bude dodána celá zástěna se zrcadlovým sklem.

Varianta vybavení (volitelné)

| | Varianta vybavení | Příplatek |
|---|-------------------|-----------|
| Stropní vzpěra 80-600 mm | 791 | 3.940,- |
| Select+ nástěnná lišta | 881 | 3.500,- |
| Stropní vzpěra 80-600 mm a Select+ nástěnná lišta (barvy 123 Black Edition, 182 White Editon, 069 stříbrná poleosklá) | 882 | 7.440,- |

Doplňky

| Výška | | Číslo výrobku | Cena |
|-----------|---|---------------|---------|
| 2000 | Doplňkový set pro niku | XT0401 | 2.730,- |
| 1200-2200 | Doplňkový set pro niku, zhotovení na míru | XT0480 | 3.570,- |

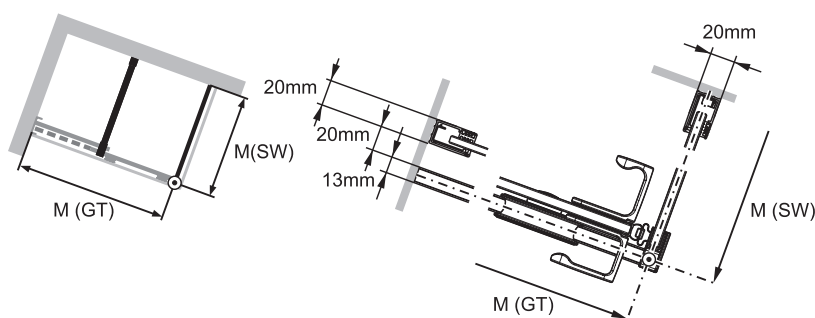

M (SW) je měřeno na střed vodicí lišty

Číslo výrobku a ceny

| | | | | | | | | |
|---------------|---|-------------------|---|-------------------|---|-------------------|---|-------------------------|
| XXXXXX | + | XXX | + | XXX | + | XXX | = | XXXXXX.XXX.XXX.XXX |
| Číslo výrobku | | Kód barvy | | Kód skla | | Varianta vybavení | | Číslo výrobku kompletní |
| Základní cena | | Barevný příplatek | | Příplatek za sklo | | Příplatek | | Celková cena |

Xtensa pure 4-úhelník



Walk-In Posuvné dveře 1-dílné s pevným segmentem

Popis produktu

- Samostatně stojící, pro montáž do niky nebo pro kombinaci s boční stěnou
- Částečně orámovaný Walk-In se segmentem posuvných dveří a pevným segmentem. Dveře se posouvají na jednu stranu
- Zasklení jednovrstvým bezpečnostním sklem dle DIN EN 12150 tl 6 mm (pevný segment) a 8 mm (dveře), volitelně s povrchovou úpravou HÜPPE Anti-Plaque pro snazší údržbu
- Vysoce kvalitní a obzvláště úzký nástěnný profil z hliníku
- Nástěnná lišta Select+ a upevnění do stropu lze objednat volitelně
- Možnost nastavení 12 mm v nástěnném profilu. Dodatečně až 200 mm díky překrytí skleněných tabulí.
- Včetně HÜPPE Keder-System (upevnění s pomocí těsnícího profilu) - montáž bez viditelných šroubů v oblasti nástěnné lišty
- Snadné čištění díky z vnitřní strany zapuštěným pojezdovým kolečkům

K dispozici musí být vodorovná/rovinná plocha 50 mm.

Není možné v kombinaci se sprchovou vaničkou HÜPPE Purano.

Při instalaci do niky je nezbytná doplňková sada do niky.

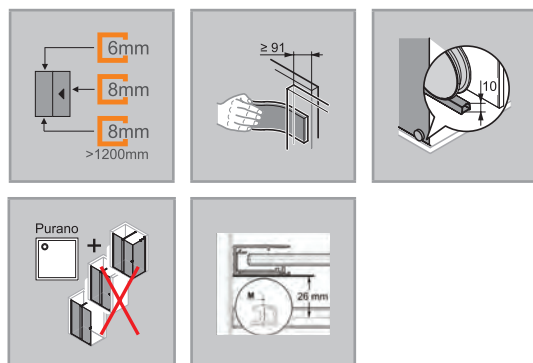

| Montážní možnosti XT02 | | RA1 |
|---|-----------|-----|
| | | |
| Walk-In se stabilizační vzpěrou | | |
| | | |
| V nice se stabilizační vzpěrou | | |
| | | |
| pro boční stěnu se stabilizační vzpěrou | | |
| Min. - Max rozměr | | |
| | | |
| 1200-2200 | 1000-1400 | |

- Vysoce kvalitní pojezdová kolečka jsou z vnitřní strany zapuštěná a výškově nastavitelná
- Podlahový profil (výška 10 mm)
- Průběžné magnetické lišty a těsnící profily
- Těsnost dle DIN 14428
- Made in Germany
- 10-letá ponákuční záruka dostupnosti náhradních dílů po získání produktu
- Systém zajištění kvality certifikován dle DIN EN ISO 9001:2015
- Systém managementu hospodaření energií certifikován dle DIN EN 50001:2011
- Obsah dodávky: upevňovací materiál, pomůcka na čištění, montážní návod

| Rozměry | |
|---------|-------|
| | |
| WL: | 20 16 |
| R: | 38 20 |
| MG: | 47 47 |

WEM = Vestavný rozměr vaničky (000)
M = montážní rozměr střed podlahového profilu GT (001)
Uvedte, prosím, při objednávce.

Walk-In Posuvné dveře 1-dílné s pevným segmentem

Upevnění vpravo / Stabilizační vzpěra

Montáž na sprchovou vaničku

| Výška | Typ | WEM Walk-In | WEM Nika | WEM boční stěna | Min. - max. překrytí skleněných tabulí X | Min. - max. šířka vstupu nika | Min. - max. šířka vstupu s boční stěnou (SW) | Číslo výrobku | Cena |
|-------|------|-------------|-----------|-----------------|--|-------------------------------|--|---------------|----------|
| 2000 | 900 | 868-900 | 885-917 | 904-936 | 91-110 | 368-368 | 350-350 | XT0220 | 36.170,- |
| | 1000 | 968-1000 | 985-1017 | 1004-1036 | 91-110 | 402-421 | 383-402 | XT0221 | 36.170,- |
| | 1100 | 988-1100 | 1005-1117 | 1024-1136 | 91-190 | 372-471 | 353-452 | XT0222 | 36.170,- |
| | 1200 | 1088-1200 | 1105-1217 | 1124-1236 | 91-190 | 422-521 | 403-502 | XT0223 | 37.430,- |
| | 1400 | 1188-1400 | 1205-1417 | 1224-1436 | 91-290 | 422-621 | 403-602 | XT0225 | 41.180,- |

Montáž na podlahu/dlažbu

| Výška | Typ | Šířka M = Montážní rozměr jako Walk-In | M (střed skla) nika | M (střed skla) boční stěna | Min. - max. překrytí skleněných tabulí X | Min. - max. šířka vstupu nika | Min. - max. šířka vstupu s boční stěnou (SW) | Číslo výrobku | Cena |
|-------|------|---|---------------------|----------------------------|--|-------------------------------|--|---------------|----------|
| 2000 | 900 | 868-900 | 885-917 | 889-921 | 91-110 | 368-368 | 350-350 | XT0220 | 36.170,- |
| | 1000 | 968-1000 | 985-1017 | 989-1021 | 91-110 | 402-421 | 383-402 | XT0221 | 36.170,- |
| | 1100 | 988-1100 | 1005-1117 | 1009-1121 | 91-190 | 372-471 | 353-452 | XT0222 | 36.170,- |
| | 1200 | 1088-1200 | 1105-1217 | 1109-1221 | 91-190 | 422-521 | 403-502 | XT0223 | 37.430,- |
| | 1400 | 1188-1400 | 1205-1417 | 1209-1421 | 91-290 | 422-621 | 403-602 | XT0225 | 41.180,- |

Zhotovení na míru

| Výška | Šířka B1 | Číslo výrobku | Cena |
|-----------|-----------|---------------|----------|
| 1200-2000 | 1000-1400 | XT0284 | 47.010,- |
| 2001-2200 | 1000-1400 | XT0285 | 51.920,- |

Rozsah nastavení = objednaný rozměr - 12 mm / + 0 mm

Barvy profilů- skla / dekory

| Barvy profilu | Kód barvy | Příplatek |
|--------------------|-----------|-----------|
| stříbrná poleosklá | 069 | 0,- |
| Black Edition | 123 | 3.300,- |
| White Edition | 182 | 3.300,- |

| Skla/dekory | s úpravou Anti-Plaque | | bez úpravy Anti-Plaque | |
|--------------------|-----------------------|-----------|------------------------|-----------|
| | Kód skla | Příplatek | Kód skla | Příplatek |
| čiré | 322 | 0,- | 321 | 0,- |
| Sand Plus sítotisk | 348 | 6.920,- | 347 | 6.920,- |
| šedé | 368 | 4.280,- | 301 | 4.280,- |
| bronzové | 378 | 4.280,- | 341 | 4.280,- |
| zrcadlové sklo | 381 | 14.860,- | 380 | 14.860,- |

Zrcadlové sklo (380/381): Při objednávce je nutné uvést, který segment má být vyroben se zrcadlovým sklem. V případě, že nebude uvedeno, bude dodána celá zástěna se zrcadlovým sklem.

Varianta vybavení (volitelné)

| | Varianta vybavení | Příplatek |
|---|-------------------|-----------|
| Stropní vzpěra 80-600 mm | 791 | 3.940,- |
| Select+ nástěnná lišta | 881 | 3.500,- |
| Stropní vzpěra 80-600 mm a Select+ nástěnná lišta (barvy 123 Black Edition, 182 White Editon, 069 stříbrná poleosklá) | 882 | 7.440,- |

Doplňky

| Výška | | Číslo výrobku | Cena |
|-----------|---|---------------|---------|
| 2000 | Doplňkový set pro niku | XT0401 | 2.730,- |
| 1200-2200 | Doplňkový set pro niku, zhotovení na míru | XT0480 | 3.570,- |

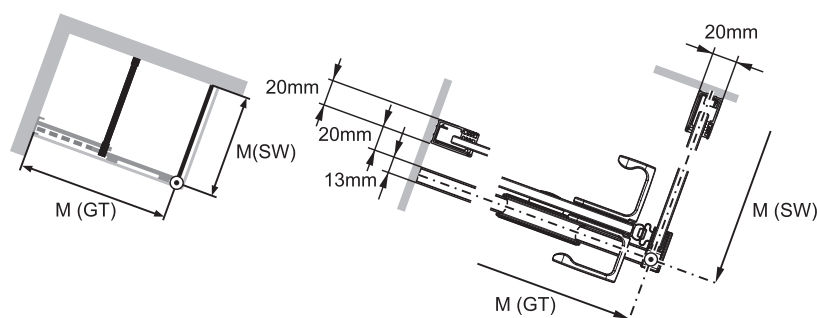

M (SW) je měřeno na střed vodicí lišty

Číslo výrobku a ceny

| | | | | | | | | |
|---------------|---|-------------------|---|-------------------|---|-------------------|---|-------------------------|
| XXXXXX | + | XXX | + | XXX | + | XXX | = | XXXXXX.XXX.XXX.XXX |
| Číslo výrobku | | Kód barvy | | Kód skla | | Varianta vybavení | | Číslo výrobku kompletní |
| Základní cena | | Barevný příplatek | | Příplatek za sklo | | Příplatek | | Celková cena |

Xtensa pure 4-úhelník



Boční stěna pro Walk-In Posuvné dveře 1-dílné s pevným segmentem

Popis produktu

- Pro kombinaci s Walk-In
- Částečně orámovaná boční stěna
- Zasklení jednovrstvým bezpečnostním sklem tl 8 mm dle DIN EN 12150, volitelně s povrchovou úpravou HÜPPE Anti-Plaque pro snazší údržbu
- Se stabilizačními vzpěrami (uvnitř)
- Vysoce kvalitní a obzvláště úzký nástěnný profil z hliníku
- Zkosení / výřezy možné
- Včetně HÜPPE Keder-System (upevnění s pomocí těsnícího profilu) - montáž bez viditelných šroubů v oblasti nástěnné lišty

- Možnost nastavení v nástěnném profilu 15 mm
- Těsnost dle DIN 14428
- Made in Germany
- Obsah dodávky: upevňovací materiál, montážní návod
- 10-letá ponáková zůruka dostupnosti náhradních dílů po získání produktu
- Systém zajištění kvality certifikován dle DIN EN ISO 9001:2015
- Systém managementu hospodaření energií certifikován dle DIN EN 50001:2011

| Montážní možnosti XT03 | | RA2 |
|------------------------|----------|-----|
| | | |
| Boční stěna | | |
| Min. - Max rozměr | | |
| | | |
| 400-2200 | 200-1100 | |

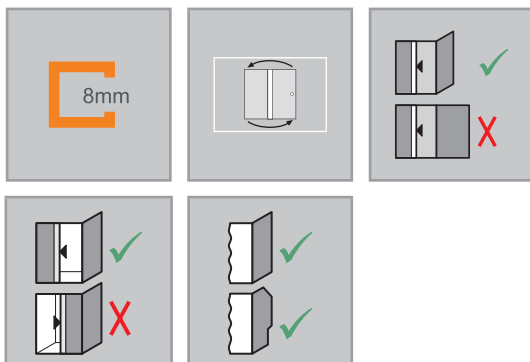

| | |
|---|----------------|
| | Rozměry |
| | WL: 20 |
| | R: 5 |
| | Mx: M+10 |
| | MG: 15 |
| WEM = Vestavný rozměr vaničky (000) M = Montážní rozměr na střed skla (001) Uveďte, prosím, při objednávce. | |

Boční stěna pro Walk-In posuvné dveře 1-dílné s pevným segmentem

Montáž na sprchovou vaničku

| Výška | Typ | WEM boční stěna | Číslo výrobku | Cena |
|-------|------|--------------------|---------------|----------|
| 2000 | 700 | 685-700 | XT0305 | 11.910,- |
| | 800 | 785-800 | XT0306 | 11.910,- |
| | 900 | 885-900 | XT0307 | 11.910,- |
| | 1000 | 985-1000 | XT0308 | 12.480,- |

Montáž na podlahu/dlažbu

| Výška | Typ | M (střed podlahového profilu GT) | Číslo výrobku | Cena |
|-------|------|----------------------------------|---------------|----------|
| 2000 | 700 | 673-688 | XT0305 | 11.910,- |
| | 800 | 773-788 | XT0306 | 11.910,- |
| | 900 | 873-888 | XT0307 | 11.910,- |
| | 1000 | 973-988 | XT0308 | 12.480,- |

Zhotovení na míru

| Výška | Typ | Šířka B1 | Číslo výrobku | Cena |
|-----------|----------|----------|---------------|----------|
| 1900-2000 | Přes roh | 200-1100 | XT0380 | 15.490,- |
| 2001-2200 | Přes roh | 200-1100 | XT0382 | 20.150,- |
| 400-2000 | Na vanu | 200-1100 | XT0381 | 15.490,- |

Rozsah nastavení = objednaný rozměr - 8 mm / + 7 mm**

POZOR: Pro dveře s boční stěnou na vaně je nutný doplňkový set pro niku. Viz Doplňky.

| Příplatek ke zhotovení na míru za každé zkosení/výřez | | Příplatek |
|---|--|-----------|
| | | 4.310,- |

Barvy profilů- skla / dekory

| Barvy profilu | Kód barvy | Příplatek |
|---------------------|-----------|-----------|
| stříbrná pololesklá | 069 | 0,- |
| Black Edition | 123 | 3.300,- |
| White Edition | 182 | 3.300,- |

| Skla/dekory | s úpravou Anti-Plaque | | bez úpravy Anti-Plaque | |
|--------------------|-----------------------|-----------|------------------------|-----------|
| | Kód skla | Příplatek | Kód skla | Příplatek |
| čiré | 322 | 0,- | 321 | 0,- |
| Sand Plus sítotisk | 348 | 6.920,- | 347 | 6.920,- |
| šedé | 368 | 4.280,- | 301 | 4.280,- |
| bronzové | 378 | 4.280,- | 341 | 4.280,- |
| zrcadlové sklo | 381 | 14.860,- | 380 | 14.860,- |

Doplňky

| Výška | | Číslo výrobku | Cena |
|-----------|---|---------------|---------|
| 2000 | Doplňkový set pro niku | XT0401 | 2.730,- |
| 1200-2200 | Doplňkový set pro niku, zhotovení na míru | XT0480 | 3.570,- |

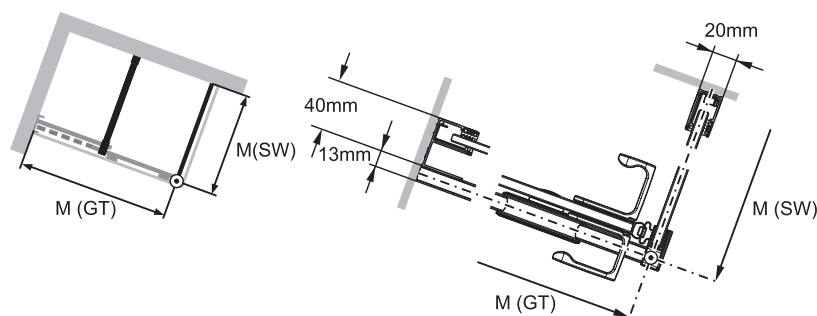

M (SW) je měřeno na střed vodicí lišty

Číslo výrobku a ceny

| | | | | | | |
|---------------|---|-------------------|---|-------------------|---|-------------------------|
| XXXXXX | + | XXX | + | XXX | = | XXXXXX.XXX.XXX |
| Číslo výrobku | | Kód barvy | | Kód skla | | Číslo výrobku kompletní |
| Základní cena | | Barevný příplatek | | Příplatek za sklo | | Celková cena |

Xtensa pure 4-úhelník



Posuvné dveře rohový vstup 2-dílný

Popis produktu

- Pro montáž jako rohový vstup
- Částečně orámovaná polovina rohového vstupu se dvěma segmenty posuvných dveří a dvěma pevnými segmenty. Dveře se otevírají vždy na jednu stranu
- Zasklení jednovrstvým bezpečnostním sklem dle DIN EN 12150 tl 6 mm (pevný segment) a 8 mm (dveře), volitelně s povrchovou úpravou HÜPPE Anti-Plaqué pro snazší údržbu
- Se stabilizačními vzpěrami (uvnitř)
- Vysoce kvalitní a obzvláště úzký nástěnný profil z hliníku
- Stropní vzpěru lze objednat volitelně
- Možnost nastavení 12 mm v nástěnném profilu. Dodatečně až 200 mm díky překrytí skleněných tabulí.
- Včetně HÜPPE Keder-System (upevnění s pomocí těsnícího profilu) - montáž bez viditelných šroubů v oblasti nástěnné lišty

K dispozici musí být vodorovná/rovinná plocha 50 mm.

Není možné v kombinaci se sprchovou vaničkou HÜPPE Purano.

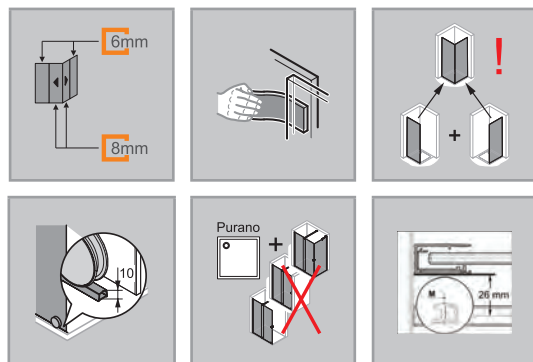

| Montážní možnosti XT13 | | RA7 |
|------------------------|----------|-----|
| | | |
| Upevnění vlevo | | |
| Min. - Max rozměr | | |
| | | |
| 1200-2200 | 700-1400 | |

- Snadné čištění díky z vnitřní strany zapuštěným pojezdovým kolečkům
- Vysoce kvalitní pojezdová kolečka jsou z vnitřní strany zapuštěná a výškově nastavitelná
- Podlahový profil (výška 10 mm)
- Průběžné magnetické lišty a těsnící profily
- Těsnost dle DIN 14428
- Made in Germany
- Obsah dodávky: upevňovací materiál, pomůcka na čištění, montážní návod
- 10-letá ponákuční záruka dostupnosti náhradních dílů po získání produktu
- Systém zajištění kvality certifikován dle DIN EN ISO 9001:2015
- Systém managementu hospodaření energií certifikován dle DIN EN 50001:2011

| Rozměry | |
|---------|----|
| WL: | 20 |
| R: | 38 |
| MG: | 47 |

WEM = Vestavný rozměr vaničky (000)
M = montážní rozměr střed podlahového profilu GT (001)
Uveďte, prosím, při objednávce.

Posuvné dveře rohový vstup 2-dílný (1/2)

Upevnění vlevo

Montáž na sprchovou vaničku

| Výška | Typ | WEM | Šířka C | Min. - max. překrytí skleněných tabulí X | Šířka vstupu | Číslo výrobku | Cena |
|-------|------|-----------|---------|--|--------------|---------------|----------|
| 2000 | 750 | 690-757 | 385-400 | 51-103 | 355-428 | XT1301 | 24.080,- |
| | 800 | 758-807 | 410-425 | 51-85 | 415-463 | XT1302 | 24.600,- |
| | 900 | 808-907 | 460-475 | 51-135 | 415-534 | XT1303 | 25.360,- |
| | 1000 | 908-1007 | 540-555 | 115-199 | 441-560 | XT1304 | 30.320,- |
| | 1100 | 1008-1107 | 590-605 | 115-199 | 511-630 | XT1305 | 31.010,- |
| | 1200 | 1108-1207 | 640-655 | 115-199 | 582-701 | XT1306 | 32.080,- |
| | 1400 | 1208-1407 | 740-755 | 115-299 | 582-842 | XT1307 | 35.290,- |

POZOR: Kompletní rohový vstup se skládá ze dvou objednáčích čísel

Montáž na podlahu/dlažbu

| Výška | Typ | M (střed podlahového profilu GT) | Šířka C | Min. - max. překrytí skleněných tabulí X | Šířka vstupu | Číslo výrobku | Cena |
|-------|------|----------------------------------|---------|--|--------------|---------------|----------|
| 2000 | 750 | 677-744 | 385-400 | 51-103 | 355-428 | XT1301 | 24.080,- |
| | 800 | 745-794 | 410-425 | 51-85 | 415-463 | XT1302 | 24.600,- |
| | 900 | 795-894 | 460-475 | 51-135 | 415-534 | XT1303 | 25.360,- |
| | 1000 | 895-994 | 540-555 | 115-199 | 441-560 | XT1304 | 30.320,- |
| | 1100 | 995-1094 | 590-605 | 115-199 | 511-630 | XT1305 | 31.010,- |
| | 1200 | 1095-1194 | 640-655 | 115-199 | 582-701 | XT1306 | 32.080,- |
| | 1400 | 1195-1394 | 740-755 | 115-299 | 582-842 | XT1307 | 35.290,- |

POZOR: Kompletní rohový vstup se skládá ze dvou objednáčích čísel

Zhotovení na míru

| Výška | Šířka M1 | Číslo výrobku | Cena |
|-----------|----------|---------------|----------|
| 1200-2000 | 700-1400 | XT1380 | 38.490,- |
| 2001-2200 | 700-1400 | XT1381 | 43.160,- |

Rozsah nastavení = objednaný rozměr - 8 mm / + 7 mm**

Barvy profilů- skla / dekory

| Barvy profilu | Kód barvy | Příplatek |
|---------------------|-----------|-----------|
| stříbrná pololesklá | 069 | 0,- |
| Black Edition | 123 | 3.300,- |
| White Edition | 182 | 3.300,- |

| Skla/dekory | s úpravou Anti-Plaque | | bez úpravy Anti-Plaque | |
|--------------------|-----------------------|-----------|------------------------|-----------|
| | Kód skla | Příplatek | Kód skla | Příplatek |
| čiré | 322 | 0,- | 321 | 0,- |
| Sand Plus sítotisk | 348 | 6.920,- | 347 | 6.920,- |
| šedé | 368 | 4.280,- | 301 | 4.280,- |
| bronzové | 378 | 4.280,- | 341 | 4.280,- |
| zrcadlové sklo | 381 | 14.860,- | 380 | 14.860,- |

Zrcadlové sklo (380/381): Při objednávce je nutné uvést, který segment má být vyroben se zrcadlovým sklem. V případě, že nebude uvedeno, bude dodána celá zástěna se zrcadlovým sklem.

Varianta vybavení (volitelné)

| | Varianta vybavení | Příplatek |
|--------------------------|-------------------|-----------|
| Stropní vzpěra 80-600 mm | 791 | 3.940,- |

Číslo výrobku a ceny

| | | | | | | | | |
|---------------|---|-------------------|---|-------------------|---|-------------------|---|-------------------------|
| XXXXXX | + | XXX | + | XXX | + | XXX | = | XXXXXX.XXX.XXX.XXX |
| Číslo výrobku | | Kód barvy | | Kód skla | | Varianta vybavení | | Číslo výrobku kompletní |
| Základní cena | | Barevný příplatek | | Příplatek za sklo | | Příplatek | | Celková cena |

Xtensa pure 4-úhelník



Posuvné dveře rohový vstup 2-dílný

Popis produktu

- Pro montáž jako rohový vstup
- Částečně orámovaná polovina rohového vstupu se dvěma segmenty posuvných dveří a dvěma pevnými segmenty. Dveře se otevírají vždy na jednu stranu
- Zasklení jednovrstvým bezpečnostním sklem dle DIN EN 12150 tl 6 mm (pevný segment) a 8 mm (dveře), volitelně s povrchovou úpravou HÜPPE Anti-Plaques pro snazší údržbu
- Se stabilizačními vzpěrami (uvnitř)
- Vysoce kvalitní a obzvláště úzký nástěnný profil z hliníku
- Stropní vzpěru lze objednat volitelně
- Možnost nastavení 12 mm v nástěnném profilu. Dodatečně až 200 mm díky překrytí skleněných tabulí.
- Včetně HÜPPE Keder-System (upevnění s pomocí těsnícího profilu) - montáž bez viditelných šroubů v oblasti nástěnné lišty

**K dispozici musí být vodorovná/rovinná plocha 50 mm.
Není možné v kombinaci se sprchovou vaničkou HÜPPE Purano.**

| Montážní možnosti XT14 | | RA7 |
|------------------------|----------|-----|
| | | |
| Upevnění vpravo | | |
| Min. - Max rozměr | | |
| | | |
| 1200-2200 | 700-1400 | |

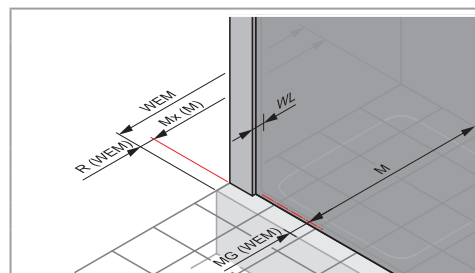
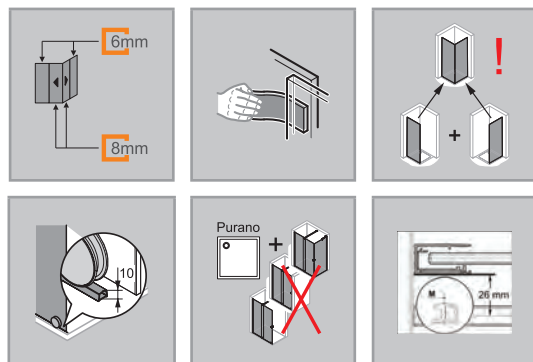

Rozměry

| | |
|-----|----|
| WL: | 20 |
| R: | 38 |
| MG: | 47 |

WEM = Vestavný rozměr vaničky (000)
M = montážní rozměr střed podlahového profilu GT (001)
Uvedte, prosím, při objednávce.

Posuvné dveře rohový vstup 2-dílný (1/2)

Upevnění vpravo

Montáž na sprchovou vaničku

| Výška | Typ | WEM | Šířka C | Min. - max. překrytí skleněných tabulí X | Šířka vstupu | Číslo výrobku | Cena |
|-------|------|-----------|---------|--|--------------|---------------|----------|
| 2000 | 750 | 690-757 | 385-400 | 51-103 | 355-428 | XT1401 | 24.080,- |
| | 800 | 758-807 | 410-425 | 51-85 | 415-463 | XT1402 | 24.600,- |
| | 900 | 808-907 | 460-475 | 51-135 | 415-534 | XT1403 | 25.360,- |
| | 1000 | 908-1007 | 540-555 | 115-199 | 441-560 | XT1404 | 30.320,- |
| | 1100 | 1008-1107 | 590-605 | 115-199 | 511-630 | XT1405 | 31.010,- |
| | 1200 | 1108-1207 | 640-655 | 115-199 | 582-701 | XT1406 | 32.080,- |
| | 1400 | 1208-1407 | 740-755 | 115-299 | 582-842 | XT1407 | 35.290,- |

POZOR: Kompletní rohový vstup se skládá ze dvou objednávacích čísel

Montáž na podlahu/dlažbu

| Výška | Typ | M (střed podlahového profilu GT) | Šířka C | Min. - max. překrytí skleněných tabulí X | Šířka vstupu | Číslo výrobku | Cena |
|-------|------|----------------------------------|---------|--|--------------|---------------|----------|
| 2000 | 750 | 677-744 | 385-400 | 51-103 | 355-428 | XT1401 | 24.080,- |
| | 800 | 745-794 | 410-425 | 51-85 | 415-463 | XT1402 | 24.600,- |
| | 900 | 795-894 | 460-475 | 51-135 | 415-534 | XT1403 | 25.360,- |
| | 1000 | 895-994 | 540-555 | 115-199 | 441-560 | XT1404 | 30.320,- |
| | 1100 | 995-1094 | 590-605 | 115-199 | 511-630 | XT1405 | 31.010,- |
| | 1200 | 1095-1194 | 640-655 | 115-199 | 582-701 | XT1406 | 32.080,- |
| | 1400 | 1195-1394 | 740-755 | 115-299 | 582-842 | XT1407 | 35.290,- |

POZOR: Kompletní rohový vstup se skládá ze dvou objednávacích čísel

Zhotovení na míru

| Výška | Šířka M1 | Číslo výrobku | Cena |
|-----------|----------|---------------|----------|
| 1200-2000 | 700-1400 | XT1480 | 38.490,- |
| 2001-2200 | 700-1400 | XT1481 | 43.160,- |

Rozsah nastavení = objednaný rozměr - 8 mm / + 7 mm**

Barvy profilů- skla / dekory

| Barvy profilu | Kód barvy | Příplatek |
|--------------------|-----------|-----------|
| stříbrná poleosklá | 069 | 0,- |
| Black Edition | 123 | 3.300,- |
| White Edition | 182 | 3.300,- |

| Skla/dekory | s úpravou Anti-Plaque | | bez úpravy Anti-Plaque | |
|--------------------|-----------------------|-----------|------------------------|-----------|
| | Kód skla | Příplatek | Kód skla | Příplatek |
| čiré | 322 | 0,- | 321 | 0,- |
| Sand Plus sítotisk | 348 | 6.920,- | 347 | 6.920,- |
| šedé | 368 | 4.280,- | 301 | 4.280,- |
| bronzové | 378 | 4.280,- | 341 | 4.280,- |
| zrcadlové sklo | 381 | 14.860,- | 380 | 14.860,- |

Zrcadlové sklo (380/381): Při objednávce je nutné uvést, který segment má být vyroben se zrcadlovým sklem. V případě, že nebude uvedeno, bude dodána celá zástěna se zrcadlovým sklem.

Varianta vybavení (volitelné)

| | Varianta vybavení | Příplatek |
|--------------------------|-------------------|-----------|
| Stropní vzpěra 80-600 mm | 791 | 3.940,- |

Číslo výrobku a ceny

| | | | | | | | | |
|---------------|---|-------------------|---|-------------------|---|-------------------|---|-------------------------|
| XXXXXX | + | XXX | + | XXX | + | XXX | = | XXXXXX.XXX.XXX.XXX |
| Číslo výrobku | | Kód barvy | | Kód skla | | Varianta vybavení | | Číslo výrobku kompletní |
| Základní cena | | Barevný příplatek | | Příplatek za sklo | | Příplatek | | Celková cena |

Xtensa pure 4-úhelník



Boční stěna pro L-řešení U-kabina

Popis produktu

- Pro kombinaci jako boční stěna pro L-řešení / U-kabinu
- Částečně orámovaná boční stěna
- Zasklení jednovrstvým bezpečnostním sklem tl 6 mm dle DIN EN 12150, volitelně s povrchovou úpravou HÜPPE Anti-Plaque pro snazší údržbu
- Se stabilizačními vzpěrami (uvnitř)
- Vysoce kvalitní a obzvláště úzký nástěnný profil z hliníku
- Zkosení / výřezy možné
- Možnost nastavení v nástěnném profilu 15 mm
- Včetně HÜPPE Keder-System (upevnění s pomocí těsnícího profilu) -

- montáž bez viditelných šroubů v oblasti nástěnné lišty
- Těsnost dle DIN 14428
- Made in Germany
- Obsah dodávky: upevňovací materiál, montážní návod
- 10-letá ponákladní záruka dostupnosti náhradních dílů po získání produktu
- Systém zajištění kvality certifikován dle DIN EN ISO 9001:2015
- Systém managementu hospodaření energií certifikován dle DIN EN 50001:2011

Při kombinaci s Walk-In Posuvné dveře s pevným segmentem je od šířky 1200 mm nutné použít model s příčnou vzpěrou namísto vzpěry stabilizační.

| Montážní možnosti XT18 | | RA4 |
|------------------------|----------|-----|
| | | |
| Boční stěna | | |
| Min. - Max rozměr | | |
| | | |
| 400-2200 | 200-1100 | |

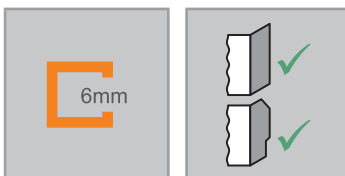

| | |
|---|--|
| | Rozměry WL: 20 R: 5 Mx: M+10 MG: 15 |
| WEM = Vestavný rozměr vaničky (000) M = Montážní rozměr na střed skla (001) Uveďte, prosím, při objednávce. | |

Boční stěna pro L-řešení U-kabina

Montáž na sprchovou vaničku

| Výška | Typ | WEM boční stěna | Číslo výrobku | Cena |
|-------|------|--------------------|---------------|----------|
| 2000 | 800 | 785-800 | XT1807 | 11.910,- |
| | 900 | 885-900 | XT1808 | 11.910,- |
| | 1000 | 985-1000 | XT1809 | 11.910,- |

Montáž na podlahu/dlažbu

| Výška | Typ | M (střed podlahového profilu GT) | Číslo výrobku | Cena |
|-------|------|----------------------------------|---------------|----------|
| 2000 | 800 | 773-788 | XT1807 | 11.910,- |
| | 900 | 873-888 | XT1808 | 11.910,- |
| | 1000 | 973-988 | XT1809 | 11.910,- |

Zhotovení na míru

| Výška | Typ | Šířka B1 | Číslo výrobku | Cena |
|-----------|----------|----------|---------------|----------|
| 1200-2000 | Přes roh | 200-1100 | XT1880 | 15.490,- |
| 2001-2200 | Přes roh | 200-1100 | XT1881 | 20.150,- |
| 400-1800 | Na vanu | 200-1100 | XT1882 | 15.490,- |

Rozsah nastavení = objednaný rozměr - 15 mm / + 0 mm**

| Příplatek | |
|---|---|
|  | Příplatek ke zhotovení na míru za každé zkosení/výřez |
| 4.310,- | |

Barvy profilů- skla / dekory

| Barvy profilu | Kód barvy | Příplatek |
|---------------------|-----------|-----------|
| stříbrná pololesklá | 069 | 0,- |
| Black Edition | 123 | 3.300,- |
| White Edition | 182 | 3.300,- |

| Skla/dekory | s úpravou Anti-Plaque | | bez úpravy Anti-Plaque | |
|--------------------|-----------------------|-----------|------------------------|-----------|
| | Kód skla | Příplatek | Kód skla | Příplatek |
| čiré | 322 | 0,- | 321 | 0,- |
| Sand Plus sítotisk | 348 | 6.920,- | 347 | 6.920,- |
| šedé | 368 | 4.280,- | 301 | 4.280,- |
| bronzové | 378 | 4.280,- | 341 | 4.280,- |
| zrcadlové sklo | 381 | 14.860,- | 380 | 14.860,- |

Číslo výrobku a ceny

| | | | | | | |
|---------------|---|-------------------|---|-------------------|---|-------------------------|
| XXXXXX | + | XXX | + | XXX | = | XXXXXX.XXX.XXX |
| Číslo výrobku | | Kód barvy | | Kód skla | | Číslo výrobku kompletní |
| Základní cena | | Barevný příplatek | | Příplatek za sklo | | Celková cena |

Xtensa pure

Varianty a příslušenství

Stropní vzpěra

| Výška | Typ | Detail | Skica / Foto | Barva | Číslo výrobku | Cena |
|------------|----------------|---|---|---------------------------|---------------|----------------|
| 80 - 600mm | Stropní vzpěra | Možnost individuálního zkrácení. Nenáročné dodatečné upevnění nebo výměna. Lze použít pouze pro Xtensa. |  | stříbrná pololesklá = 069 | XT1606069 | 3.910,- |
| | | | | Black Edition = 123 | XT1606123 | 5.390,- |
| | | | | White Edition = 182 | XT1606182 | 5.390,- |

Vzpěra tvaru T, kompletní

| Výška | Typ | Skica / Foto | Barva | Číslo výrobku | Cena |
|-----------|--|---|---------------------------|---------------|----------------|
| do 2000mm | Doplňková sada pro T-řešení (v kombinaci se standardní stabilizační vzpěrou) |  | stříbrná pololesklá = 069 | XT0501 069 | 6.850,- |
| | | | Black Edition = 123 | XT0501 123 | 8.280,- |
| | | | White Edition = 182 | XT0501 182 | 8.280,- |

PRŮŘEZY PROFILŮ

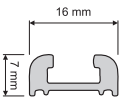
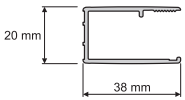
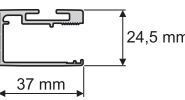
| Profil | Detail |
|---|---|
|  | Lišta pro niku |
|  | Nástěnný profil pro boční stěnu a pevný segment |
|  | Nástěnný profil / Select+ Kit |

Xtensa pure



Vita pure

bezrámová



Průkopnická novinka značky HÜPPE. Vita pure kombinuje osvědčenou kvalitu HÜPPE s jedinečným minimalistickým designem. Díky nahoře vedeným kolečkům a důmyslné technice se obzvlášť subtilní vodič lišta postará o maximální transparentnost a bezbariérovost.

Přehled modelů - Základní cena

Vita pure bezrámová

4-úhelník

Posuvné dveře rohový vstup 2-dílný (1/2)

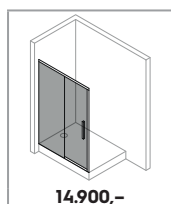

S. 104

4-úhelník

Posuvné dveře 1-dílné s pevným segmentem do niky

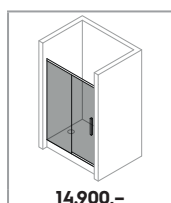

S. 106

4-úhelník

Walk-In Posuvné dveře 1-dílné s pevným segmentem

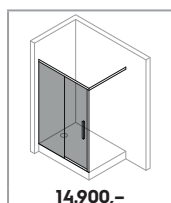

S. 108

PRŮŘEZY PROFILŮ

| Profil | Detail |
|--------|-----------------|
| | Lišta pro niku |
| | Podlahová lišta |

Podrobné informace o výrobku **Vita pure bezrámová**



Vita pure může být volitelně montována s prahovou lištou pro dosažení optimální těsnosti nebo bez prahové lišty pro bezbariérový přístup.



Čistící tlačítko HÜPPE usnadňuje čištění prostoru mezi skleněnými tabulemi.



Průběžný úzký rámový profil zajišťuje vynikající průhlednost a příjemně světlý vzhled místnosti.



Nový stabilizační systém HÜPPE umožňuje atraktivní úzkou vodicí lištu při současně osvědčené stabilitě HÜPPE. Použití této nové technologie je chráněno registrací u Německého patentového a ochranného úřadu.



K dispozici v barvách Black Edition, White Edition a stříbrné lesklé.

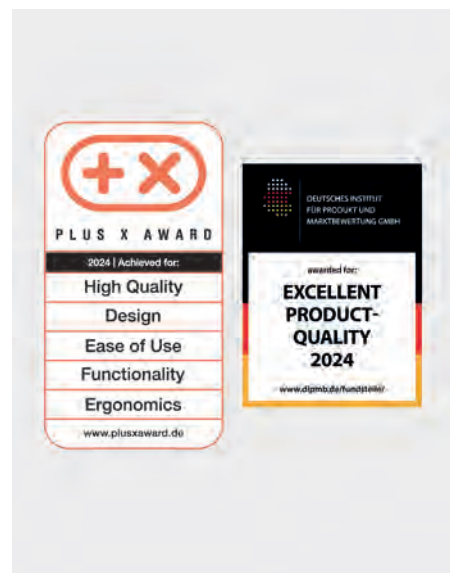

Obě ocenění potvrzují vysokou kvalitu a úroveň designu Vita pure. Přesvědčte se sami!

Vita pure bezrámová 4-úhelník

| | | | |
|------|------|---|---|
| | | | |
| + | | | |
| | | | |
| = | = | = | |
| | | | |
| 900 | 800 | 800 x 800, 900, 1000, 1200, 1400 | 800, 900, 1000, 1200, 1400 x 800 |
| 1000 | 900 | 900 x 800, 900, 1000, 1200, 1400 | 800, 900, 1000, 1200, 1400 x 900 |
| 1100 | 1000 | 1000 x 800, 900, 1000, 1200, 1400 | 800, 900, 1000, 1200, 1400 x 1000 |
| 1200 | 1100 | 1100 x 800, 900, 1000, 1200, 1400 | 800, 900, 1000, 1200, 1400 x 1100 |
| 1300 | 1200 | 1200 x 800, 900, 1000, 1200, 1400 | 800, 900, 1000, 1200, 1400 x 1200 |
| 1400 | 1300 | 1300 x 800, 900, 1000, 1200, 1400 | 800, 900, 1000, 1200, 1400 x 1300 |
| 1500 | 1400 | 1400 x 800, 900, 1000, 1200, 1400 | 800, 900, 1000, 1200, 1400 x 1400 |
| 1600 | 1500 | | |
| 1700 | 1600 | | |
| 1800 | | | |

Vita pure bezrámová 4-úhelník



Posuvné dveře rohový vstup 2-dílný

Popis produktu

- Bezrámový výrobek s posuvnými dveřmi a pevným segmentem
- K montáži do niky, jako rohový vstup nebo jako Walk-In s posuvnými dveřmi
- Made in Germany
- Zasklení jednovrstvým bezpečnostním sklem tl. 6 mm dle DIN EN 12150, volitelně s povrchovou úpravou HÜPPE Anti-Plaque pro snazší údržbu
- Filigránová vodící lišta (výška 32 mm) využívající inovativní upínací systém

- Dveřní posuvné segmenty lze pro snadné čištění vyklopit dovnitř
- Obsah dodávky: upevňovací materiál, montážní návod
- Těsnost dle DIN 14428
- Vysoce kvalitní dvojité válečky s kuličkovými ložisky
- S upínacím šroubovým systémem HÜPPE pro snadnou instalaci
- 10-letá ponáková záruka dostupnosti náhradních dílů po získání produktu

Upozornění: pro montáž bezrámového provedení je důležité, aby stěny a podlaha byly v rovině. Případné odklony není možné na skle zohlednit, a to ani při zhotovení na míru.

Doplňková sada pro rohové vstupy je pro instalaci jako rohový vstup nezbytná.

K dispozici musí být vodorovná/rovinná plocha 40 mm.

Vzhledem k potřebnému montážnímu prostoru nad tímto sprchovým koutem je třeba počítat s prostorem mezi horní hranou vodící lišty a stropem alespoň 150 mm.

| Montážní možnosti VA01 | JB2 |
|------------------------|----------|
| | |
| Min. - Max rozměr | |
| | |
| 1200-2200 | 800-1400 |

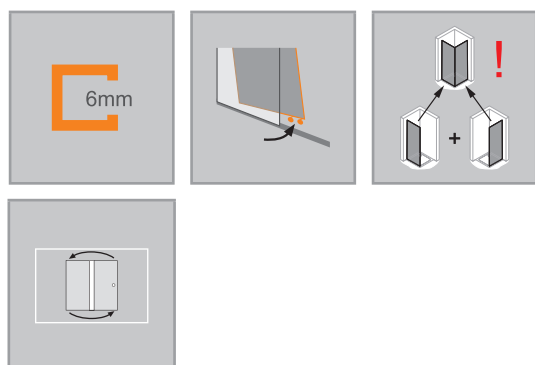

| Rozměry | |
|---------|-----|
| R: | 15 |
| Mx: | M+3 |
| MG: | 18 |

WEM = Vestavný rozměr vaničky (000)
 M = Montážní rozměr na střed skla (001)
 Uveďte, prosím, při objednávce.

Posuvné dveře rohový vstup 2-dílný (1/2)

Montáž na sprchovou vaničku

| Výška | Typ | WEM B | Šířka C | Číslo výrobku | Cena |
|-------|------|-----------|---------|---------------|----------|
| 2000 | 800 | 790-835 | 390-405 | VA0102 | 14.900,- |
| | 900 | 890-935 | 440-455 | VA0103 | 15.900,- |
| | 1000 | 990-1035 | 490-505 | VA0104 | 18.900,- |
| | 1100 | 1090-1135 | 540-555 | VA0108 | 18.900,- |
| | 1200 | 1190-1235 | 590-605 | VA0105 | 18.900,- |
| | 1300 | 1290-1335 | 640-655 | VA0109 | 20.500,- |
| | 1400 | 1390-1435 | 690-705 | VA0106 | 20.500,- |

POZOR: Kompletní rohový vstup se skládá ze dvou objednacích čísel a jedné doplňkové sady pro rohový vstup.

Montáž na podlahu/dlažbu

| Výška | Typ | M (střed skla) B1/B2 | Šířka C | Číslo výrobku | Cena |
|-------|------|----------------------------|---------|---------------|----------|
| 2000 | 800 | 765-810 | 390-405 | VA0102 | 14.900,- |
| | 900 | 865-910 | 440-455 | VA0103 | 15.900,- |
| | 1000 | 965-1010 | 490-505 | VA0104 | 18.900,- |
| | 1100 | 1065-1110 | 540-555 | VA0108 | 18.900,- |
| | 1200 | 1165-1210 | 590-605 | VA0105 | 18.900,- |
| | 1300 | 1265-1310 | 640-655 | VA0109 | 20.500,- |
| | 1400 | 1365-1410 | 690-705 | VA0106 | 20.500,- |

POZOR: Kompletní rohový vstup se skládá ze dvou objednacích čísel a jedné doplňkové sady pro rohový vstup.

M střed skla odpovídá středu skla pevného segmentu

Zhotovení na míru

| Výška | Šířka B | Číslo výrobku | Cena |
|-----------|----------|---------------|----------|
| 1200-2000 | 800-1400 | VA0180 | 27.500,- |
| 2001-2200 | 800-1400 | VA0181 | 29.900,- |

Rozsah nastavení = objednaný rozměr - 10 mm / + 35 mm**

Barvy profilů- skla / dekory

| Barvy profilu | Kód barvy | Příplatek |
|--------------------|-----------|-----------|
| stříbrná poleosklá | 069 | 0,- |
| Black Edition | 123 | 3.300,- |
| White Edition | 182 | 3.300,- |

| Skla/dekory | s úpravou Anti-Plaque | | bez úpravy Anti-Plaque | |
|----------------|-----------------------|------------------|------------------------|------------------|
| | Kód skla | Příplatek | Kód skla | Příplatek |
| čiré | 322 | 0,- | 321 | 0,- |
| Individual III | 399 | Cena na vyžádání | 399 | Cena na vyžádání |

Doplňky

| | Číslo výrobku | Cena |
|--|---------------|---------|
| Doplňková sada pro rohový vstup šířka > 1 000 mm | VA2202 | 3.980,- |
| Doplňková sada pro rohový vstup šířka < 1 001 mm | VA2201 | 3.980,- |

Doplňková sada pro rohové vstupy je pro instalaci jako rohový vstup nezbytná.

U asymetrických výrobků objednejte vždy doplňkovou sadu pro delší stranu.

Číslo výrobku a ceny

| | | | | | | |
|---------------|---|-------------------|---|-------------------|---|-------------------------|
| XXXXXX | + | XXX | + | XXX | = | XXXXXX.XXX.XXX |
| Číslo výrobku | | Kód barvy | | Kód skla | | Číslo výrobku kompletní |
| Základní cena | | Barevný příplatek | | Příplatek za sklo | | Celková cena |

Vita pure bezrámová 4-úhelník



Posuvné dveře 1-dílné s pevným segmentem do niky

Popis produktu

- Bezrámový výrobek s posuvnými dveřmi a pevným segmentem
- K montáži do niky, jako rohový vstup nebo jako Walk-In s posuvnými dveřmi
- Made in Germany
- Zasklení jednovrstvým bezpečnostním sklem tl. 6 mm dle DIN EN 12150, volitelně s povrchovou úpravou HÜPPE Anti-Plaque pro snazší údržbu
- Filigránová vodicí lišta (výška 32 mm) využívající inovativní upínací systém

- Dveřní posuvné segmenty lze pro snadné čištění vyklopit dovnitř
- Obsah dodávky: upevňovací materiál, montážní návod
- Těsnost dle DIN 14428
- Vysoce kvalitní dvojité válečky s kuličkovými ložisky
- S upínacím šroubovým systémem HÜPPE pro snadnou instalaci
- 10-letá ponáková záruka dostupnosti náhradních dílů po získání produktu

Upozornění: pro montáž bezrámového provedení je důležité, aby stěny a podlaha byly v rovině. Případné odklony není možné na skle zohlednit, a to ani při zhotovení na míru.

Při instalaci do niky je nezbytná doplňková sada do niky.

K dispozici musí být vodorovná/rovinná plocha 40 mm.

| Montážní možnosti VA01 | | JB2 |
|------------------------|----------|-----|
| | | |
| Min. - Max rozměr | | |
| | | |
| 1200-2200 | 800-1800 | |

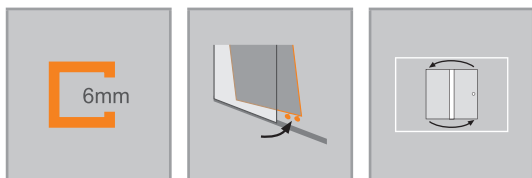

| Rozměry | |
|---------|-----|
| R: | 15 |
| Mx: | M+3 |
| MG: | 18 |

WEM = Vestavný rozměr vaničky (000)
 M = Montážní rozměr na střed skla (001)
 Uvedte, prosím, při objednávce.

Posuvné dveře 1-dílné s pevným segmentem do niky

Montáž na sprchovou vaničku

| Výška | Typ | WEM B | Šířka C | Šířka vstupu | Číslo výrobku | Cena |
|-------|------|-----------|-----------|--------------|---------------|----------|
| 2000 | 900 | 875-905 | 440-455 | 350 | VA0103 | 15.900,- |
| | 1000 | 975-1005 | 490-505 | 400 | VA0104 | 18.900,- |
| | 1100 | 1075-1105 | 540-555 | 450 | VA0108 | 18.900,- |
| | 1200 | 1175-1205 | 590-605 | 500 | VA0105 | 18.900,- |
| | 1300 | 1275-1305 | 640-655 | 550 | VA0109 | 20.500,- |
| | 1400 | 1375-1405 | 690-705 | 600 | VA0106 | 20.500,- |
| | 1500 | 1475-1505 | 790-805 | 600 | VA0110 | 20.900,- |
| | 1600 | 1575-1605 | 890-905 | 600 | VA0107 | 20.900,- |
| | 1700 | 1675-1705 | 990-1005 | 600 | VA0111 | 24.500,- |
| | 1800 | 1775-1805 | 1090-1105 | 600 | VA0112 | 24.500,- |

Montáž na podlahu/dlažbu

| Výška | Typ | M (střed skla) B | Šířka C | Šířka vstupu | Číslo výrobku | Cena |
|-------|------|------------------------|-----------|--------------|---------------|----------|
| 2000 | 900 | 875-905 | 440-455 | 350 | VA0103 | 15.900,- |
| | 1000 | 975-1005 | 490-505 | 400 | VA0104 | 18.900,- |
| | 1100 | 1075-1105 | 540-555 | 450 | VA0108 | 18.900,- |
| | 1200 | 1175-1205 | 590-605 | 500 | VA0105 | 18.900,- |
| | 1300 | 1275-1305 | 640-655 | 550 | VA0109 | 20.500,- |
| | 1400 | 1375-1405 | 690-705 | 600 | VA0106 | 20.500,- |
| | 1500 | 1475-1505 | 790-805 | 600 | VA0110 | 20.900,- |
| | 1600 | 1575-1605 | 890-905 | 600 | VA0107 | 20.900,- |
| | 1700 | 1675-1705 | 990-1005 | 600 | VA0111 | 24.500,- |
| | 1800 | 1775-1805 | 1090-1105 | 600 | VA0112 | 24.500,- |

M střed skla odpovídá středu skla pevného segmentu

Zhotovení na míru

| Výška | Šířka B | Číslo výrobku | Cena |
|-----------|----------|---------------|----------|
| 1200-2000 | 800-1800 | VA0180 | 27.500,- |
| 2001-2200 | 800-1800 | VA0181 | 29.900,- |

Rozsah nastavení = objednaný rozměr - 25 mm / + 5 mm**

Barvy profilů- skla / dekory

| Barvy profilu | Kód barvy | Příplatek |
|---------------------|-----------|-----------|
| stříbrná polelesklá | 069 | 0,- |
| Black Edition | 123 | 3.300,- |
| White Edition | 182 | 3.300,- |

| Skla/dekory | s úpravou Anti-Plaque | | bez úpravy Anti-Plaque | |
|----------------|-----------------------|------------------|------------------------|------------------|
| | Kód skla | Příplatek | Kód skla | Příplatek |
| čiré | 322 | 0,- | 321 | 0,- |
| Individual III | 399 | Cena na vyžádání | 399 | Cena na vyžádání |

Doplňky

| Výška | | Číslo výrobku | Cena |
|---------|---|---------------|---------|
| 2000 | Doplňkový set pro niku | VA2301 | 2.960,- |
| 2200 | Doplňkový set pro niku | VA2302 | 2.960,- |
| až 2200 | Doplňkový set pro niku, zhotovení na míru | VA2380 | 2.960,- |

Číslo výrobku a ceny

| | | | | | | |
|---------------|---|-------------------|---|-------------------|---|-------------------------|
| XXXXXX | + | XXX | + | XXX | = | XXXXXX.XXX.XXX |
| Číslo výrobku | | Kód barvy | | Kód skla | | Číslo výrobku kompletní |
| Základní cena | | Barevný příplatek | | Příplatek za sklo | | Celková cena |

Vita pure bezrámová 4-úhelník



Walk-In Posuvné dveře 1-dílné s pevným segmentem

Popis produktu

- Bezrámový výrobek s posuvnými dveřmi a pevným segmentem
- K montáži do niky, jako rohový vstup nebo jako Walk-In s posuvnými dveřmi
- Made in Germany
- Zasklení jednovrstvým bezpečnostním sklem tl. 6 mm dle DIN EN 12150, volitelně s povrchovou úpravou HÜPPE Anti-Plaque pro snazší údržbu
- Filigránová vodící lišta (výška 32 mm) využívající inovativní upínací systém

- Dveřní posuvné segmenty lze pro snadné čištění vyklopit dovnitř
- Obsah dodávky: upevňovací materiál, montážní návod
- Těsnost dle DIN 14428
- Vysoce kvalitní dvojité válečky s kuličkovými ložisky
- S upínacím šroubovým systémem HÜPPE pro snadnou instalaci
- 10-letá ponákladní záruka dostupnosti náhradních dílů po získání produktu

Upozornění: pro montáž bezrámového provedení je důležité, aby stěny a podlaha byly v rovině. Případné odklony není možné na skle zohlednit, a to ani při zhotovení na míru.

Při instalaci jako Walk-In je vyžadována doplňková sada pro Walk-In.

K dispozici musí být vodorovná/rovinná plocha 40 mm.

Vzhledem k potřebnému montážnímu prostoru nad tímto sprchovým koutem je třeba počítat s prostorem mezi horní hranou vodící lišty a stropem alespoň 150 mm.

| Montážní možnosti VA01 | JB2 |
|------------------------|----------|
| | |
| Min. - Max rozměr | |
| | |
| 1200-2200 | 800-1600 |

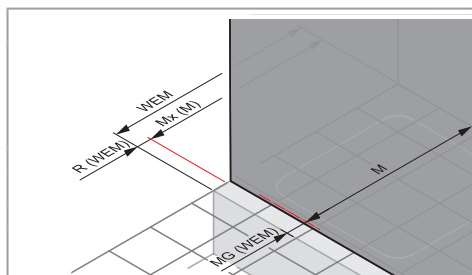
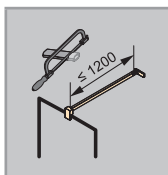
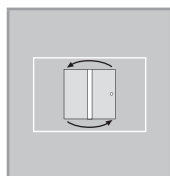
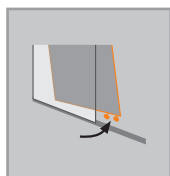
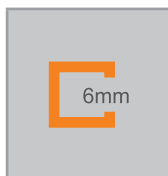

| Rozměry | |
|---------|-----|
| R: | 15 |
| Mx: | M+3 |
| MG: | 18 |

WEM = Vestavný rozměr vaničky (000)
M = Montážní rozměr na střed skla (001)
Uveďte, prosím, při objednávce.

Walk-In Posuvné dveře 1-dílné s pevným segmentem

Montáž na sprchovou vaničku

| Výška | Typ | WEM | Šířka C | Číslo výrobku | Cena |
|-------|------|-----------|---------|---------------|----------|
| 2000 | 800 | 785-825 | 390-405 | VA0102 | 14.900,- |
| | 900 | 885-925 | 440-455 | VA0103 | 15.900,- |
| | 1000 | 985-1025 | 490-505 | VA0104 | 18.900,- |
| | 1100 | 1085-1125 | 540-555 | VA0108 | 18.900,- |
| | 1200 | 1185-1225 | 590-605 | VA0105 | 18.900,- |
| | 1300 | 1285-1325 | 640-655 | VA0109 | 20.500,- |
| | 1400 | 1385-1425 | 690-705 | VA0106 | 20.500,- |
| | 1500 | 1485-1525 | 790-805 | VA0110 | 20.900,- |
| | 1600 | 1585-1625 | 890-905 | VA0107 | 20.900,- |

Montáž na podlahu/dlažbu

| Výška | Typ | M (střed skla) B | Šířka C | Číslo výrobku | Cena |
|-------|------|------------------------|---------|---------------|----------|
| 2000 | 800 | 760-800 | 390-405 | VA0102 | 14.900,- |
| | 900 | 860-900 | 440-455 | VA0103 | 15.900,- |
| | 1000 | 960-1000 | 490-505 | VA0104 | 18.900,- |
| | 1100 | 1060-1100 | 540-555 | VA0108 | 18.900,- |
| | 1200 | 1160-1200 | 590-605 | VA0105 | 18.900,- |
| | 1300 | 1260-1300 | 640-655 | VA0109 | 20.500,- |
| | 1400 | 1360-1400 | 690-705 | VA0106 | 20.500,- |
| | 1500 | 1460-1500 | 790-805 | VA0110 | 20.900,- |
| | 1600 | 1560-1600 | 890-905 | VA0107 | 20.900,- |

M střed skla odpovídá středu skla pevného segmentu

Zhotovení na míru

| Výška | Šířka B | Číslo výrobku | Cena |
|-----------|----------|---------------|----------|
| 1200-2000 | 800-1600 | VA0180 | 27.500,- |
| 2001-2200 | 800-1600 | VA0181 | 29.900,- |

Rozsah nastavení = objednaný rozměr - 15 mm / + 25 mm**

Barvy profilů- skla / dekory

| Barvy profilu | Kód barvy | Příplatek |
|---------------------|-----------|-----------|
| stříbrná pololesklá | 069 | 0,- |
| Black Edition | 123 | 3.300,- |
| White Edition | 182 | 3.300,- |

| Skla/dekory | s úpravou Anti-Plaque | | bez úpravy Anti-Plaque | |
|----------------|-----------------------|------------------|------------------------|------------------|
| | Kód skla | Příplatek | Kód skla | Příplatek |
| čiré | 322 | 0,- | 321 | 0,- |
| Individual III | 399 | Cena na vyžádání | 399 | Cena na vyžádání |

Doplňky

| | Číslo výrobku | Cena |
|---|---------------|---------|
| Doplňková sada pro Walk-In (délka příčné vzpěry je 1200 mm, lze zkrátit) | VA2101 | 6.020,- |
| Doplňková sada pro Walk-In je kompatibilní jen s šířkou zástěny do 1600 mm. | | |

Číslo výrobku a ceny

| | | | | | | |
|---------------|---|-------------------|---|-------------------|---|-------------------------|
| XXXXXX | + | XXX | + | XXX | = | XXXXXX.XXX.XXX |
| Číslo výrobku | | Kód barvy | | Kód skla | | Číslo výrobku kompletní |
| Základní cena | | Barevný příplatek | | Příplatek za sklo | | Celková cena |

Vita pure

s nástěnnou lištou



Průkopnická novinka značky HÜPPE. Vita pure kombinuje osvědčenou kvalitu HÜPPE s jedinečným minimalistickým designem. Díky nahoře vedeným kolečkům a důmyslné technice se obzvlášť subtilní vodící lišta

postará o maximální transparentnost a bezbariérovost. Kompatibilita s organizéry Select+ umožňuje přizpůsobit sprchový kout vašemu osobnímu životnímu stylu.

Přehled modelů - Základní cena

Vita pure s nástěnnou lištou

4-úhelník

Posuvné dveře rohový vstup 2-dílný (1/2)

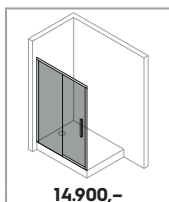

S. 114

4-úhelník

Posuvné dveře 1-dílné s pevným segmentem pro niku / boční stěnu

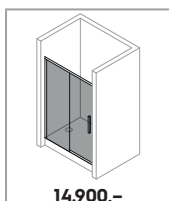

S. 116

4-úhelník

Boční stěna pro posuvné dveře

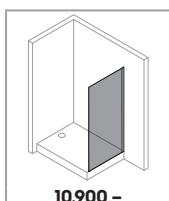

S. 118

4-úhelník

Walk-In Posuvné dveře 1-dílné s pevným segmentem

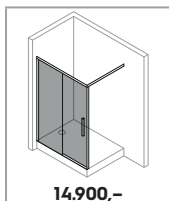

S. 120

Podrobné informace o výrobku **Vita pure s nástěnnou lištou**



Vita pure může být volitelně montována s prahovou lištou pro dosažení optimální těsnosti nebo bez prahové lišty pro bezbariérový přístup.



Čistící tlačítko HÜPPE usnadňuje čištění prostoru mezi skleněnými tabulemi.



Průběžný úzký rámový profil zajišťuje vynikající průhlednost a příjemně světlý vzhled místnosti.



Nový stabilizační systém HÜPPE umožňuje atraktivní úzkou vodicí lištu při současně osvědčené stabilitě HÜPPE. Použití této nové technologie je chráněno registrací u Německého patentového a ochranného úřadu.



Organizéry odkládacího a úložného systému Select+ jsou k dostání i pro Vita pure.

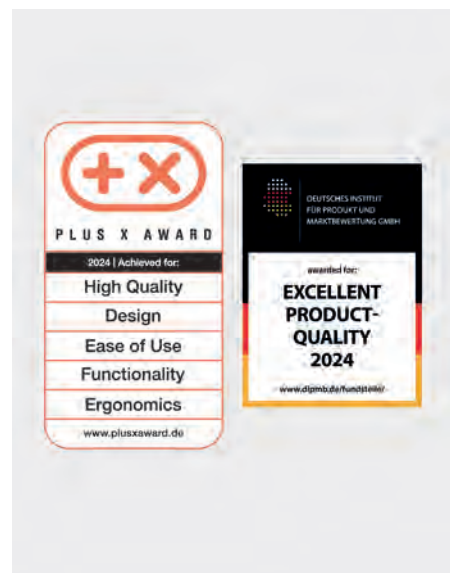

Obě ocenění potvrzují vysokou kvalitu a úroveň designu Vita pure. Přesvědčte se sami!

Vita pure s nástěnnou lištou 4-úhelník

| | | | | | |
|-------------------|-------------------|--|--|--------------------------------------|--------------------------------------|
| | | | | | |
| + | | | | | |
| VA2301 | VA2101 | VA2201/ VA2202 | VA00 | VA02 | |
| = | = | = | | = | |
| | | | | | |
| 900 | 800 | 800 x 800, 900, 1000, 1100, 1200, 1300, 1400 | 800, 900, 1000, 1100, 1200, 1300, 1400 x 800 | 900 x 750, 800, 900, 1000 | 750, 800, 900, 1000 x 900 |
| 1000 | 900 | | | | |
| 1100 | 1000 | 900 x 800, 900, 1000, 1100, 1200, 1300, 1400 | 800, 900, 1000, 1100, 1200, 1300, 1400 x 900 | 1000 x 750, 800, 900, 1000 | 750, 800, 900, 1000 x 1000 |
| 1200 | 1100 | | | | |
| 1300 | 1200 | 1000 x 800, 900, 1000, 1100, 1200, 1300, 1400 | 800, 900, 1000, 1100, 1200, 1300, 1400 x 1000 | 1100 x 750, 800, 900, 1000 | 750, 800, 900, 1000 x 1100 |
| 1400 | 1300 | | | | |
| 1500 | 1400 | 1100 x 800, 900, 1000, 1100, 1200, 1300, 1400 | 800, 900, 1000, 1100, 1200, 1300, 1400 x 1100 | 1200 x 750, 800, 900, 1000 | 750, 800, 900, 1000 x 1200 |
| 1600 | 1500 | | | | |
| 1700 | 1600 | 1200 x 800, 900, 1000, 1100, 1200, 1300, 1400 | 800, 900, 1000, 1100, 1200, 1300, 1400 x 1200 | 1300 x 750, 800, 900, 1000 | 750, 800, 900, 1000 x 1300 |
| 1800 | | | | | |
| | | 1300 x 800, 900, 1000, 1100, 1200, 1300, 1400 | 800, 900, 1000, 1100, 1200, 1300, 1400 x 1300 | 1400 x 750, 800, 900, 1000 | 750, 800, 900, 1000 x 1400 |
| | | | | | |
| | | 1400 x 800, 900, 1000, 1100, 1200, 1300, 1400 | 800, 900, 1000, 1100, 1200, 1300, 1400 x 1400 | 1500 x 750, 800, 900, 1000 | 750, 800, 900, 1000 x 1500 |
| | | | | | |
| | | | | 1600 x 750, 800, 900, 1000 | 750, 800, 900, 1000 x 1600 |
| | | | | 1700 x 750, 800, 900, 1000 | 750, 800, 900, 1000 x 1700 |
| | | | | 1800 x 750, 800, 900, 1000 | 750, 800, 900, 1000 x 1800 |

Vita pure s nástěnnou lištou 4-úhelník



Posuvné dveře rohový vstup 2dílný

Popis produktu

- Částečně orámované posuvné dveře s pevným segmentem
- K montáži do niky, jako rohový vstup, s boční stěnou nebo jako Walk-In s posuvnými dveřmi
- Včetně HÜPPE Keder-System (upevnění s pomocí těsnícího profilu) - montáž bez viditelných šroubů v oblasti nástěnné lišty
- Made in Germany
- Zasklení jednovrstvým bezpečnostním sklem tl. 6 mm dle DIN EN 12150, volitelně s povrchovou úpravou HÜPPE Anti-Plaque pro snazší údržbu
- Filigránová vodící lišta (výška 32 mm) využívající inovativní upínací systém
- Vysoce kvalitní dvojité válečky s kuličkovými ložisky
- Nástěnná lišta Select+, sériová výbava

Doplňková sada pro rohové vstupy je pro instalaci jako rohový vstup nezbytná.

K dispozici musí být vodorovná/rovinná plocha 40 mm.

| Montážní možnosti VA00 | | JB1 |
|------------------------|----------|-----|
| | | |
| Min. - Max rozměr | | |
| | | |
| 1200-2200 | 800-1400 | |

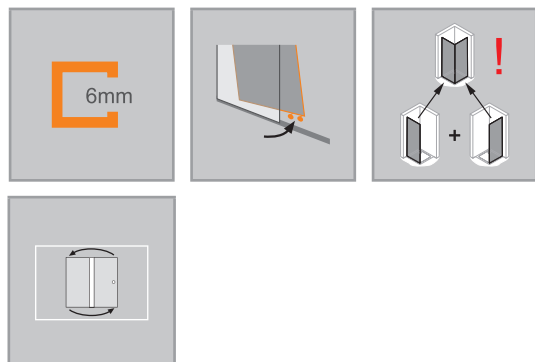

| Rozměry | |
|---------|------|
| WL: | 24.5 |
| R: | 10 |
| Mx: | M+8 |
| MG: | 18 |

WEM = Vestavný rozměr vaničky (000)
 M = Montážní rozměr na střed skla (001)
 Uveďte, prosím, při objednávce.

Posuvné dveře rohový vstup 2-dílný (1/2)

Montáž na sprchovou vaničku

| Výška | Typ | WEM B | Šířka C | Číslo výrobku | Cena |
|-------|------|-----------|---------|---------------|----------|
| 2000 | 800 | 790-835 | 390-405 | VA0002 | 14.900,- |
| | 900 | 890-935 | 440-455 | VA0003 | 15.900,- |
| | 1000 | 990-1035 | 490-505 | VA0004 | 18.900,- |
| | 1100 | 1090-1135 | 540-555 | VA0008 | 18.900,- |
| | 1200 | 1190-1235 | 590-605 | VA0005 | 18.900,- |
| | 1300 | 1290-1335 | 640-655 | VA0009 | 20.500,- |
| | 1400 | 1390-1435 | 690-705 | VA0006 | 20.500,- |

POZOR: Kompletní rohový vstup se skládá ze dvou objednacích čísel a jedné doplňkové sady pro rohový vstup.

Montáž na podlahu/dlažbu

| Výška | Typ | M (střed skla) B1/B2 | Šířka C | Číslo výrobku | Cena |
|-------|------|----------------------------|---------|---------------|----------|
| 2000 | 800 | 772-817 | 390-405 | VA0002 | 14.900,- |
| | 900 | 872-917 | 440-455 | VA0003 | 15.900,- |
| | 1000 | 972-1017 | 490-505 | VA0004 | 18.900,- |
| | 1100 | 1072-1117 | 540-555 | VA0008 | 18.900,- |
| | 1200 | 1172-1217 | 590-605 | VA0005 | 18.900,- |
| | 1300 | 1272-1317 | 640-655 | VA0009 | 20.500,- |
| | 1400 | 1372-1417 | 690-705 | VA0006 | 20.500,- |

POZOR: Kompletní rohový vstup se skládá ze dvou objednacích čísel a jedné doplňkové sady pro rohový vstup.

M střed skla odpovídá středu skla pevného segmentu

Zhotovení na míru

| Výška | Šířka B | Číslo výrobku | Cena |
|-----------|----------|---------------|----------|
| 1200-2000 | 800-1400 | VA0080 | 27.500,- |
| 2001-2200 | 800-1400 | VA0081 | 29.900,- |

Rozsah nastavení = objednaný rozměr - 10 mm / + 35 mm**

Barvy profilů- skla / dekory

| Barvy profilu | Kód barvy | Příplatek |
|--------------------|-----------|-----------|
| stříbrná poleosklá | 069 | 0,- |
| Black Edition | 123 | 3.300,- |
| White Edition | 182 | 3.300,- |

| Skla/dekory | s úpravou Anti-Plaque | | bez úpravy Anti-Plaque | |
|----------------|-----------------------|------------------|------------------------|------------------|
| | Kód skla | Příplatek | Kód skla | Příplatek |
| čiré | 322 | 0,- | 321 | 0,- |
| Individual III | 399 | Cena na vyžádání | 399 | Cena na vyžádání |

Doplňky

| | Číslo výrobku | Cena |
|--|---------------|---------|
| Doplňková sada pro rohový vstup šířka > 1 000 mm | VA2202 | 3.980,- |
| Doplňková sada pro rohový vstup šířka < 1 001 mm | VA2201 | 3.980,- |

Doplňková sada pro rohové vstupy je pro instalaci jako rohový vstup nezbytná.
U asymetrických výrobků objednejte vždy doplňkovou sadu pro delší stranu.
Příslušenství Select+ Tablet a schránku Drybox najdete na konci této kapitoly.

Číslo výrobku a ceny

| | | | | | | |
|---------------|---|-------------------|---|-------------------|---|-------------------------|
| XXXXXX | + | XXX | + | XXX | = | XXXXXX.XXX.XXX |
| Číslo výrobku | | Kód barvy | | Kód skla | | Číslo výrobku kompletní |
| Základní cena | | Barevný příplatek | | Příplatek za sklo | | Celková cena |

Vita pure s nástěnnou lištou 4-úhelník



Posuvné dveře 1-dílné s pevným segmentem a boční stěnou

Popis produktu

- Částečně orámované posuvné dveře s pevným segmentem
- K montáži do niky, jako rohový vstup, s boční stěnou nebo jako Walk-In s posuvnými dveřmi
- Včetně HÜPPE Keder-System (upevnění s pomocí těsnícího profilu) - montáž bez viditelných šroubů v oblasti nástěnné lišty
- Made in Germany
- Zasklení jednovrstvým bezpečnostním sklem tl. 6 mm dle DIN EN 12150, volitelně s povrchovou úpravou HÜPPE Anti-Plaque pro snazší údržbu
- Filigránová vodící lišta (výška 32 mm) využívající inovativní upínací systém
- Vysoce kvalitní dvojité válečky s kuličkovými ložisky
- Nástěnná lišta Select+, sériová výbava

Při instalaci do niky je nezbytná doplňková sada do niky.

K dispozici musí být vodorovná/rovinná plocha 40 mm.

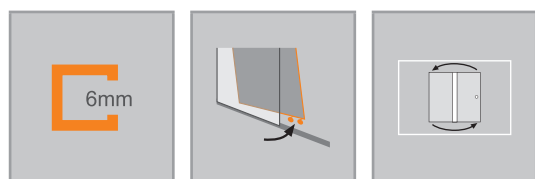

| Montážní možnosti VA00 | | JB1 |
|------------------------|----------|-----|
| | | |
| | | |
| Min. - Max rozměr | | |
| | | |
| 1200-2200 | 800-1800 | |

| Rozměry | |
|---------|------|
| WL: | 24.5 |
| R: | 10 |
| Mx: | M+8 |
| MG: | 18 |

| | |
|--|--|
| | <p>WEM = Vestavný rozměr vaničky (000) M = Montážní rozměr na střed skla (001) Uveďte, prosím, při objednávce.</p> |
|--|--|

Posuvné dveře 1-dílné s pevným segmentem pro niku / boční stěnu

Montáž na sprchovou vaničku

| Výška | Typ | WEM Nika | WEM boční stěna | Šířka C | Šířka vstupu nika | Šířka vstupu boční stěna | Číslo výrobku | Cena |
|-------|-----------|-----------|-----------------|----------|-------------------|--------------------------|---------------|----------|
| 2000 | 900 | 875-905 | 880-920 | 440-455 | 350 | 318 | VA0003 | 15.900,- |
| | 1000 | 975-1005 | 980-1020 | 490-505 | 400 | 368 | VA0004 | 18.900,- |
| | 1100 | 1075-1105 | 1080-1120 | 540-555 | 450 | 418 | VA0008 | 18.900,- |
| | 1200 | 1175-1205 | 1180-1220 | 590-605 | 500 | 468 | VA0005 | 18.900,- |
| | 1300 | 1275-1305 | 1280-1320 | 640-655 | 550 | 518 | VA0009 | 20.500,- |
| | 1400 | 1375-1405 | 1380-1420 | 690-705 | 600 | 568 | VA0006 | 20.500,- |
| | 1500 | 1475-1505 | 1480-1520 | 790-805 | 600 | 568 | VA0010 | 20.900,- |
| | 1600 | 1575-1605 | 1580-1620 | 890-905 | 600 | 568 | VA0007 | 20.900,- |
| | 1700 | 1675-1705 | 1680-1720 | 990-1005 | 600 | 568 | VA0011 | 24.500,- |
| 1800 | 1775-1805 | 1780-1820 | 1090-1105 | 600 | 568 | VA0012 | 24.500,- | |

Montáž na podlahu/dlažbu

| Výška | Typ | M (střed skla) nika | M (střed skla) boční stěna | Šířka C | Šířka vstupu nika | Šířka vstupu boční stěna | Číslo výrobku | Cena |
|-------|-----------|---------------------|----------------------------|----------|-------------------|--------------------------|---------------|----------|
| 2000 | 900 | 875-905 | 862-902 | 440-455 | 350 | 318 | VA0003 | 15.900,- |
| | 1000 | 975-1005 | 962-1002 | 490-505 | 400 | 368 | VA0004 | 18.900,- |
| | 1100 | 1075-1105 | 1062-1102 | 540-555 | 450 | 418 | VA0008 | 18.900,- |
| | 1200 | 1175-1205 | 1162-1202 | 590-605 | 500 | 468 | VA0005 | 18.900,- |
| | 1300 | 1275-1305 | 1262-1302 | 640-655 | 550 | 518 | VA0009 | 20.500,- |
| | 1400 | 1375-1405 | 1362-1402 | 690-705 | 600 | 568 | VA0006 | 20.500,- |
| | 1500 | 1475-1505 | 1462-1502 | 790-805 | 600 | 568 | VA0010 | 20.900,- |
| | 1600 | 1575-1605 | 1562-1602 | 890-905 | 600 | 568 | VA0007 | 20.900,- |
| | 1700 | 1675-1705 | 1662-1702 | 990-1005 | 600 | 568 | VA0011 | 24.500,- |
| 1800 | 1775-1805 | 1762-1802 | 1090-1105 | 600 | 568 | VA0012 | 24.500,- | |

M střed skla odpovídá středu skla pevného segmentu

Zhotovení na míru

| Výška | Šířka B | Číslo výrobku | Cena |
|-----------|----------|---------------|----------|
| 1200-2000 | 800-1800 | VA0080 | 27.500,- |
| 2001-2200 | 800-1800 | VA0081 | 29.900,- |

Rozsah nastavení GTN = objednávací rozměr - 25 mm / + 5 mm

Rozsah nastavení GTS = objednávací rozměr - 20 mm / + 20 mm

Barvy profilů- skla / dekory

| Barvy profilu | Kód barvy | Příplatek |
|-------------------|-----------|-----------|
| stříbrná poleeská | 069 | 0,- |
| Black Edition | 123 | 3.300,- |
| White Edition | 182 | 3.300,- |

| Skla/dekory | s úpravou Anti-Plaque | | bez úpravy Anti-Plaque | |
|----------------|-----------------------|------------------|------------------------|------------------|
| | Kód skla | Příplatek | Kód skla | Příplatek |
| čiré | 322 | 0,- | 321 | 0,- |
| Individual III | 399 | Cena na vyžádání | 399 | Cena na vyžádání |

Doplňky

| Výška | | Číslo výrobku | Cena |
|---------|---|---------------|---------|
| 2000 | Doplňkový set pro niku | VA2301 | 2.960,- |
| 2200 | Doplňkový set pro niku | VA2302 | 2.960,- |
| až 2200 | Doplňkový set pro niku, zhotovení na míru | VA2380 | 2.960,- |

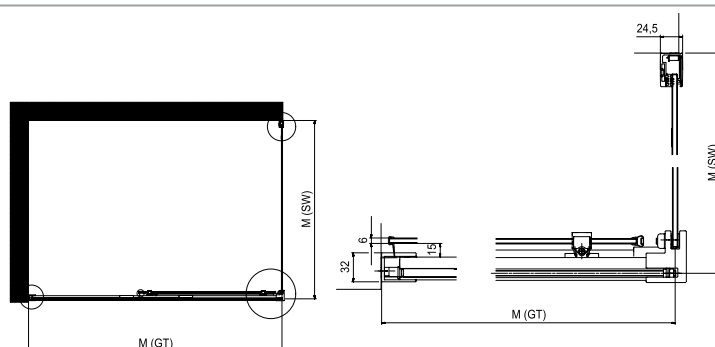

M (SW) je měřeno na střed vodicí lišty

Číslo výrobku a ceny

| | | | | | | |
|---------------|---|-------------------|---|-------------------|---|-------------------------|
| XXXXXX | + | XXX | + | XXX | = | XXXXXX.XXX.XXX |
| Číslo výrobku | | Kód barvy | | Kód skla | | Číslo výrobku kompletní |
| Základní cena | | Barevný příplatek | | Příplatek za sklo | | Celková cena |

Vita pure s nástěnnou lištou 4-úhelník



Boční stěna pro posuvné dveře

Popis produktu

- Těsnost dle DIN 14428
- Obsah dodávky: upevňovací materiál, montážní návod
- Včetně HÜPPE Keder-System (upevnění s pomocí těsnícího profilu) - montáž bez viditelných šroubů v oblasti nástěnné lišty
- Made in Germany
- Nástěnná lišta vždy s možností instalace organizéru HÜPPE Select+
- Zasklení jednovrstvým bezpečnostním sklem tl. 6 mm dle DIN EN 12150,

Nelze objednat jako samostatně stojící boční stěnu.

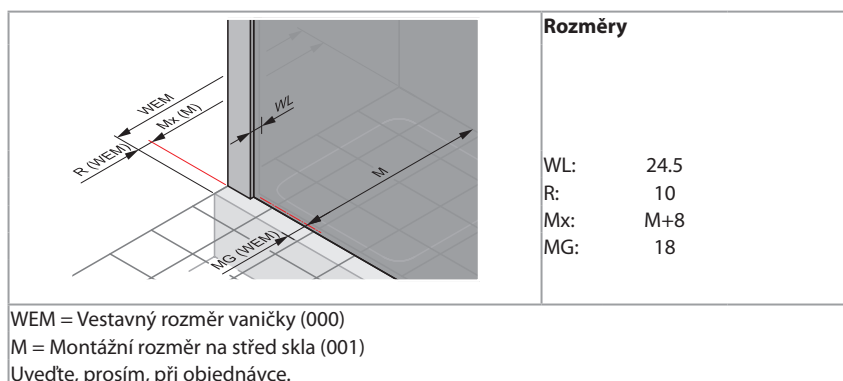
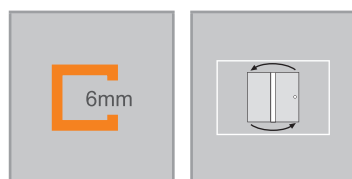
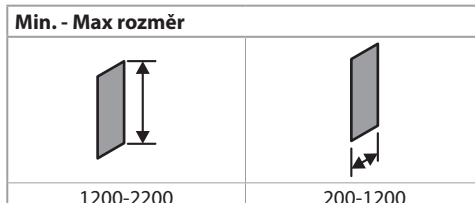
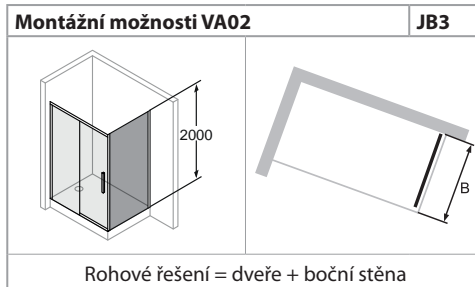

Boční stěna pro posuvné dveře

Montáž na sprchovou vaničku

| Výška | Typ | WEM | Číslo výrobku | Cena |
|-------|------|----------|---------------|----------|
| 2000 | 750 | 735-750 | VA0201 | 10.900,- |
| | 800 | 785-800 | VA0202 | 10.900,- |
| | 900 | 885-900 | VA0203 | 11.900,- |
| | 1000 | 985-1000 | VA0204 | 11.900,- |

Montáž na podlahu/dlažbu

| Výška | Typ | M (střed skla) | Číslo výrobku | Cena |
|-------|------|----------------|---------------|----------|
| 2000 | 750 | 717-732 | VA0201 | 10.900,- |
| | 750 | 742-757 | VA0211 | 10.900,- |
| | 800 | 767-782 | VA0202 | 10.900,- |
| | 800 | 792-807 | VA0212 | 10.900,- |
| | 900 | 867-882 | VA0203 | 11.900,- |
| | 900 | 892-907 | VA0213 | 11.900,- |
| | 1000 | 967-982 | VA0204 | 11.900,- |
| | 1000 | 992-1007 | VA0214 | 11.900,- |

Zhotovení na míru

| Výška | Typ | Šířka B | Číslo výrobku | Cena |
|-----------|----------|----------|---------------|----------|
| 1200-2000 | Přes roh | 200-1200 | VA0280 | 14.900,- |
| 2001-2200 | Přes roh | 200-1200 | VA0281 | 16.900,- |

Rozsah nastavení = objednaný rozměr - 8 mm / + 7 mm**

Barvy profilů- skla / dekory

| Barvy profilu | Kód barvy | Příplatek |
|---------------------|-----------|-----------|
| stříbrná polelesklá | 069 | 0,- |
| Black Edition | 123 | 3.300,- |
| White Edition | 182 | 3.300,- |

| Skla/dekory | s úpravou Anti-Plaque | | bez úpravy Anti-Plaque | |
|----------------|-----------------------|------------------|------------------------|------------------|
| | Kód skla | Příplatek | Kód skla | Příplatek |
| čiré | 322 | 0,- | 321 | 0,- |
| Individual III | 399 | Cena na vyžádání | 399 | Cena na vyžádání |

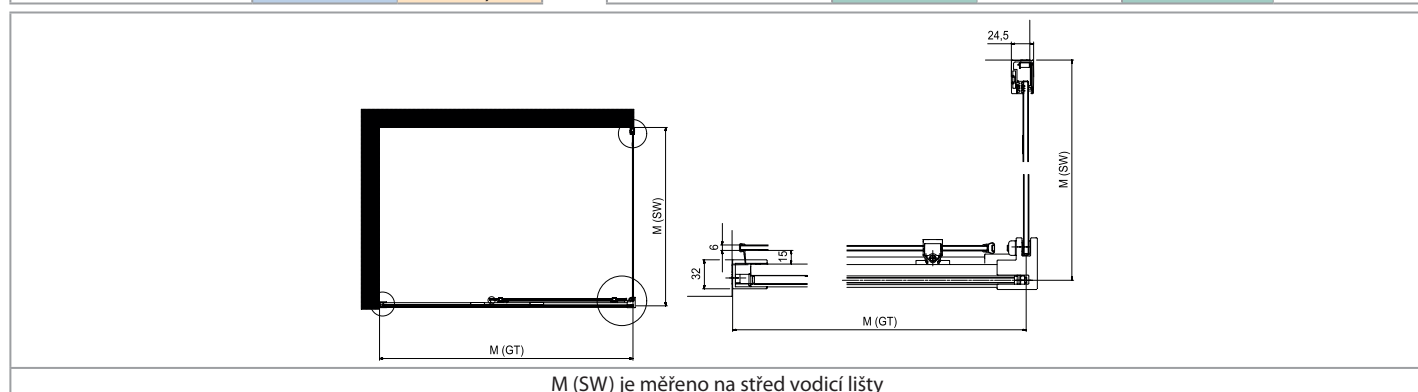

Číslo výrobku a ceny

| | | | | | | |
|---------------|---|-------------------|---|-------------------|---|-------------------------|
| XXXXXX | + | XXX | + | XXX | = | XXXXXX.XXX.XXX |
| Číslo výrobku | | Kód barvy | | Kód skla | | Číslo výrobku kompletní |
| Základní cena | | Barevný příplatek | | Příplatek za sklo | | Celková cena |

Vita pure s nástěnnou lištou 4-úhelník



Walk-In Posuvné dveře 1-dílné s pevným segmentem

Popis produktu

- Částečně orámované posuvné dveře s pevným segmentem
- K montáži do niky, jako rohový vstup, s boční stěnou nebo jako Walk-In s posuvnými dveřmi
- Včetně HÜPPE Keder-System (upevnění s pomocí těsnícího profilu) - montáž bez viditelných šroubů v oblasti nástěnné lišty
- Made in Germany
- Zasklení jednovrstvým bezpečnostním sklem tl. 6 mm dle DIN EN 12150, volitelně s povrchovou úpravou HÜPPE Anti-Plaque pro snazší údržbu
- Filigránová vodící lišta (výška 32 mm) využívající inovativní upínací systém
- Vysoc kvalitní dvojité válečky s kuličkovými ložisky
- Nástěnná lišta Select+, sériová výbava

Při instalaci jako Walk-In je vyžadována doplňková sada pro Walk-In.

K dispozici musí být vodorovná/rovinná plocha 40 mm.

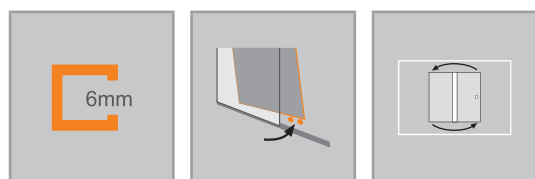

| Montážní možnosti VA00 | | JB1 |
|------------------------|----------|-----|
| | | |
| Min. - Max rozměr | | |
| | | |
| 1200-2200 | 800-1600 | |

| Rozměry | |
|---------|------|
| WL: | 24.5 |
| R: | 10 |
| Mx: | M+8 |
| MG: | 18 |

| | |
|--|--|
| | <p>WEM = Vestavný rozměr vaničky (000) M = Montážní rozměr na střed skla (001) Uveďte, prosím, při objednávce.</p> |
|--|--|

Walk-In Posuvné dveře 1-dílné s pevným segmentem

Montáž na sprchovou vaničku

| Výška | Typ | WEM | Šířka C | Číslo výrobku | Cena |
|-------|------|-----------|---------|---------------|----------|
| 2000 | 800 | 785-825 | 390-405 | VA0002 | 14.900,- |
| | 900 | 885-925 | 440-455 | VA0003 | 15.900,- |
| | 1000 | 985-1025 | 490-505 | VA0004 | 18.900,- |
| | 1100 | 1085-1125 | 540-555 | VA0008 | 18.900,- |
| | 1200 | 1185-1225 | 590-605 | VA0005 | 18.900,- |
| | 1300 | 1285-1325 | 640-655 | VA0009 | 20.500,- |
| | 1400 | 1385-1425 | 690-705 | VA0006 | 20.500,- |
| | 1500 | 1485-1525 | 790-805 | VA0010 | 20.900,- |
| | 1600 | 1585-1625 | 890-905 | VA0007 | 20.900,- |

Montáž na podlahu/dlažbu

| Výška | Typ | M (střed skla) B | Šířka C | Číslo výrobku | Cena |
|-------|------|------------------------|---------|---------------|----------|
| 2000 | 800 | 767-807 | 390-405 | VA0002 | 14.900,- |
| | 900 | 867-907 | 440-455 | VA0003 | 15.900,- |
| | 1000 | 967-1007 | 490-505 | VA0004 | 18.900,- |
| | 1100 | 1067-1107 | 540-555 | VA0008 | 18.900,- |
| | 1200 | 1167-1207 | 590-605 | VA0005 | 18.900,- |
| | 1300 | 1267-1307 | 640-655 | VA0009 | 20.500,- |
| | 1400 | 1367-1407 | 690-705 | VA0006 | 20.500,- |
| | 1500 | 1467-1507 | 790-805 | VA0010 | 20.900,- |
| | 1600 | 1567-1607 | 890-905 | VA0007 | 20.900,- |

M střed skla odpovídá středu skla pevného segmentu

Zhotovení na míru

| Výška | Šířka B | Číslo výrobku | Cena |
|-----------|----------|---------------|----------|
| 1200-2000 | 800-1600 | VA0080 | 27.500,- |
| 2001-2200 | 800-1600 | VA0081 | 29.900,- |

Rozsah nastavení = objednaný rozměr - 15 mm / + 25 mm**

Barvy profilů- skla / dekory

| Barvy profilu | Kód barvy | Příplatek |
|---------------------|-----------|-----------|
| stříbrná pololesklá | 069 | 0,- |
| Black Edition | 123 | 3.300,- |
| White Edition | 182 | 3.300,- |

| Skla/dekory | s úpravou Anti-Plaque | | bez úpravy Anti-Plaque | |
|----------------|-----------------------|------------------|------------------------|------------------|
| | Kód skla | Příplatek | Kód skla | Příplatek |
| čiré | 322 | 0,- | 321 | 0,- |
| Individual III | 399 | Cena na vyžádání | 399 | Cena na vyžádání |

Doplňky



| | Číslo výrobku | Cena |
|---|---------------|---------|
| Doplňková sada pro Walk-In (délka příčné vzpěry je 1200 mm, lze zkrátit) | VA2101 | 6.020,- |
| Doplňková sada pro Walk-In je kompatibilní jen s šířkou zástěny do 1600 mm. | | |

Číslo výrobku a ceny

| | | | | | | |
|---------------|---|-------------------|---|-------------------|---|-------------------------|
| XXXXXX | + | XXX | + | XXX | = | XXXXXX.XXX.XXX |
| Číslo výrobku | | Kód barvy | | Kód skla | | Číslo výrobku kompletní |
| Základní cena | | Barevný příplatek | | Příplatek za sklo | | Celková cena |

Select+ Organizér pro Vita pure s nástěnnou lištou

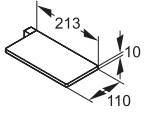
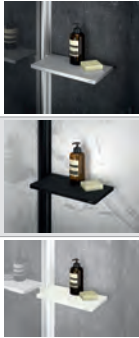
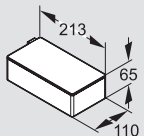
Select+ Organizér



| Výška | | | | Barva | Číslo výrobku | Cena |
|-------|---|---|----------------|----------------|---------------|---------|
| 10 |  |  | Select+ Tablet | stříbrná matná | SL5101 087 | 2.440,- |
| | | | | Black Edition | SL5101 123 | 2.690,- |
| | | | | White Edition | SL5101 182 | 2.690,- |
| 65 |  |  | Select+ Drybox | stříbrná matná | SL5201 087 | 2.930,- |
| | | | | Black Edition | SL5201 123 | 3.220,- |
| | | | | White Edition | SL5201 182 | 3.220,- |

Zobrazené organizéry Select+ jsou kompatibilní se všemi produkty HÜPPE s nástěnným profilem Select+. Další organizéry pro další produkty najdete v kapitole Select+.

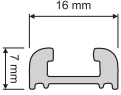
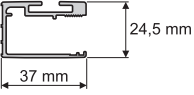

Select+ Twist: Držák na koupelnové doplňky se jednoduše našroubuje do drážky v nástěnné upevňovací liště a pevně přišroubuje. Jak přesně se to dělá ukazuje animace, kterou si můžete otevřít pomocí QR kódu ve svém smartphonu nebo tabletu.

PRŮŘEZY PROFILŮ

| Profil | Detail |
|---|-------------------------------|
|  | Lišta pro niku |
|  | Nástěnný profil / Select+ Kit |
|  | Podlahová lišta |

Walk-In



Užívejte si velkorysý prostor sprchového koutu Walk-In. Vyberte si bezbariérový vstup do možná nejkrásnější části vaší koupelny. Vyberte si z bezpočtu možností a přizpůsobte si je tak, aby vyhovovaly vašim představám. Prostorný a zároveň stylový? Se sprchovým koutem Walk-in vtisknete své koupelně styl a výraz.

Přehled modelů - Základní cena

Walk-In

SolvaPro bezrámová

Boční stěna samostatně stojící

Boční stěna volně stojící

Boční stěna s výklopným segmentem

SolvaPro s nástěnnou lištou

Boční stěna samostatně stojící

L-řešení

Solva bezrámová

Boční stěna samostatně stojící

Boční stěna s výklopným segmentem

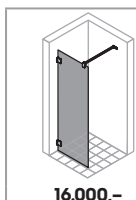

16.000,-

S. 126

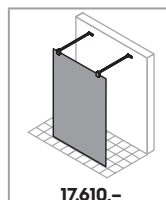

17.610,-

S. 128

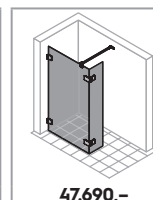

47.690,-

S. 130

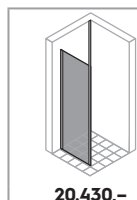

20.430,-

S. 132

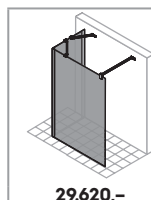

29.620,-

S. 134

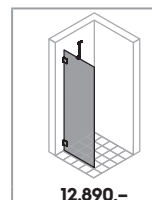

12.890,-

S. 136

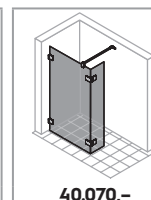

40.070,-

S. 138

Duplo pure

Walk-IN

Seamlite - NOVINKA

Walk-In, 10 mm

Walk-In, 8 mm

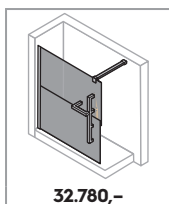

32.780,-

S. 140

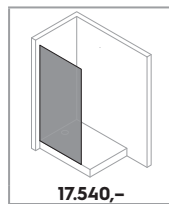

17.540,-

S. 142

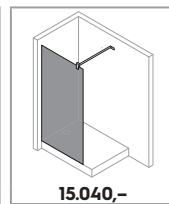

15.040,-

S. 144

Enjoy pure bezrámový

Boční stěna samostatně stojící

Enjoy pure s nástěnnou lištou

Boční stěna samostatně stojící

Walk-In Boční stěna s výklopným segmentem

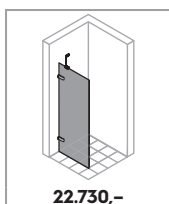

22.730,-

S. 146

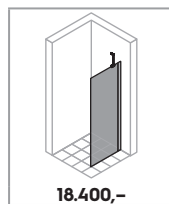

18.400,-

S. 148

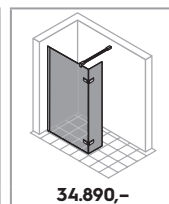

34.890,-

S. 150

Design pure

Boční stěna samostatně stojící

Walk-In Boční stěna s výklopným segmentem

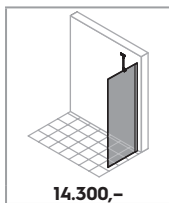

14.300,-

S. 152

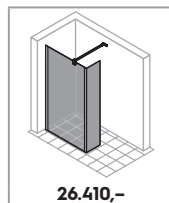

26.410,-

S. 156

SolvaPro bezrámová 4-úhelník



Walk-In boční stěna samostatně stojící

Popis produktu

- Bezrámová skleněná sprchová zástěna WALK-IN
- Zasklení jednovrstvým bezpečnostním sklem tl 8 mm dle DIN EN 12150, volitelně s povrchovou úpravou HÜPPE Anti-Plaque pro snazší údržbu
- Se stabilizačními vzpěrami (uvnitř)
- Kování z vysoce kvalitního kovu
- Z vnitřní strany zapuštěné panty pro snazší čištění
- Zkosení / výřezy možné
- Individuální výroba na míru

Zaměření bezpodmínečně nutné.

Pozor: Privatimu lze z výrobních důvodů nabízet pouze do šířky skla 1600 mm

| Montážní možnosti 7R01 / 7R02 | | MEA |
|-------------------------------|-----------------|-----|
| | | |
| Upevnění vlevo | Upevnění vpravo | |
| | | |
| Se stabilizační vzpěrou | | |
| | | |
| S příčnou vzpěrou | | |
| Min. - Max rozměr | | |
| | | |
| 900-2400 | 200-1800 | |



Boční stěna samostatně stojící

Upevnění vlevo

Zhotovení na míru

| Výška | Šířka | Upevnění | Číslo výrobku | Cena |
|---|-----------|---------------------|---------------|------------------------------------|
| 900-2000 | 200-1200 | Stabilizační vzpěra | 7R0180 | 16.000,- |
| 2001-2400 | 200-1200 | Stabilizační vzpěra | 7R0181 | 20.800,- |
| 900-2000 | 200-1200 | Příčná vzpěra | 7R0182 | 16.000,- |
| 2001-2400 | 200-1200 | Příčná vzpěra | 7R0183 | 20.800,- |
| 900-2000 | 1201-1800 | Příčná vzpěra | 7R0184 | 20.800,- |
| 2001-2400 | 1201-1800 | Příčná vzpěra | 7R0185 | 26.920,- |
|  Příplatek ke zhotovení na míru za každé zkosení/výřez | | | | Příplatek 4.310,- |

Boční stěna samostatně stojící

Upevnění vpravo

Zhotovení na míru

| Výška | Šířka | Upevnění | Číslo výrobku | Cena |
|---|-----------|---------------------|---------------|------------------------------------|
| 900-2000 | 200-1200 | Stabilizační vzpěra | 7R0280 | 16.000,- |
| 2001-2400 | 200-1200 | Stabilizační vzpěra | 7R0281 | 20.800,- |
| 900-2000 | 200-1200 | Příčná vzpěra | 7R0282 | 16.000,- |
| 2001-2400 | 200-1200 | Příčná vzpěra | 7R0283 | 20.800,- |
| 900-2000 | 1201-1800 | Příčná vzpěra | 7R0284 | 20.800,- |
| 2001-2400 | 1201-1800 | Příčná vzpěra | 7R0285 | 26.920,- |
|  Příplatek ke zhotovení na míru za každé zkosení/výřez | | | | Příplatek 4.310,- |

Barvy profilů- skla / dekory

| Barvy profilu | Kód barvy | Příplatek |
|------------------------|-----------|-----------|
| stříbrná lesklá | 092 | 0,- |
| Black Edition | 123 | 3.300,- |
| White Edition | 182 | 3.300,- |
| bronz | 55D | 8.330,- |
| černý chrom | 55F | 8.330,- |
| stainless steel optic | 55G | 8.330,- |
| mosaz | 55H | 8.330,- |
| individuální barvy RAL | 998 | 8.330,- |

| Skla/dekory | s úpravou Anti-Plaque | | bez úpravy Anti-Plaque | |
|----------------|-----------------------|------------------|------------------------|------------------|
| | Kód skla | Příplatek | Kód skla | Příplatek |
| čiré | 322 | 0,- | 321 | 0,- |
| Sand Plus | 316 | 4.280,- | 315 | 4.280,- |
| Privatima | 375 | 4.280,- | 373 | 4.280,- |
| šedé | 368 | 4.280,- | 301 | 4.280,- |
| bronzové | 378 | 4.280,- | 341 | 4.280,- |
| zrcadlové sklo | 381 | 22.310,- | 380 | 22.310,- |
| Vintage | 31F | 22.310,- | | |
| Individual III | 399 | Cena na vyžádání | 399 | Cena na vyžádání |

Gold Edition lze objednat s barevným kódem 998 se specifikací „RAL 1036“.
 Pozor: Privatimu lze z výrobních důvodů nabízet pouze do šířky skla 1600 mm

Varianta vybavení (volitelné)

| | Varianta vybavení | Příplatek |
|--------------------------------------|-------------------|-----------|
| Vnitřní nastavitelný stěnový úhelník | 930 | 3.500,- |

Select+ organizér a příslušenství

| | Číslo výrobku | Cena | Číslo výrobku | Cena | Číslo výrobku | Cena |
|--|----------------------|---------|---------------------|---------|---------------------|---------|
| | stříbrná matná = 087 | | Black Edition = 123 | | White Edition = 182 | |
| Select+ Shower Board, (upínací systém) | SL2401 087 | 6.730,- | SL2401 123 | 7.410,- | SL2401 182 | 7.410,- |

Při použití odkládací poličky Showerboard musí být šířka > 400 mm.

Číslo výrobku a ceny

| | | | | | | | | |
|---------------|---|-------------------|---|-------------------|---|-------------------|---|-------------------------|
| XXXXXX | + | XXX | + | XXX | + | XXX | = | XXXXXX.XXX.XXX.XXX |
| Číslo výrobku | | Kód barvy | | Kód skla | | Varianta vybavení | | Číslo výrobku kompletní |
| Základní cena | | Barevný příplatek | | Příplatek za sklo | | Příplatek | | Celková cena |

SolvaPro bezrámová 4-úhelník



Boční stěna volně stojící

Popis produktu

- Bezrámová skleněná sprchová zástěna WALK-IN
- Zasklení jednovrstvým bezpečnostním sklem tl 8 mm dle DIN EN 12150, volitelně s povrchovou úpravou HÜPPE Anti-Plaque pro snazší údržbu
- S příčnou vztěprou 90° (uvnitř)
- Zkosení / výřezy možné
- Individuální výroba na míru
- Utěsnění dle DIN 14428

- Made in Germany
- Obsah dodávky: upevňovací materiál, montážní návod
- 10-letá ponákuční záruka dostupnosti náhradních dílů po získání produktu
- Systém zajištění kvality certifikován dle DIN EN ISO 9001:2015
- Systém managementu hospodaření energií certifikován dle DIN EN 50001:2011

Zaměření bezpodmínečně nutné.

Pozor: Privatimu lze z výrobních důvodů nabízet pouze do šíky skla 1600 mm

| Montážní možnosti 7R03 | | MEE |
|------------------------|----------|-----|
| | | |
| S příčnou vztěprou | | |
| Min. - Max rozměr | | |
| | | |
| 1200-2200 | 300-1800 | |

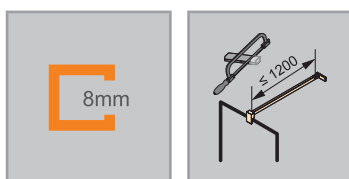

Boční stěna volně stojící

Zhotovení na míru

| Výška | Šířka B1 | Číslo výrobku | Cena |
|-----------|-----------|---------------|----------|
| 1200-2000 | 300-1200 | 7R0380 | 17.610,- |
| | 1201-1800 | 7R0382 | 22.880,- |
| 2001-2200 | 300-1200 | 7R0381 | 22.880,- |
| | 1201-1800 | 7R0383 | 29.610,- |

Barvy profilů- skla / dekory

| Barvy profilu | Kód barvy | Příplatek |
|------------------------|-----------|-----------|
| stříbrná lesklá | 092 | 0,- |
| Black Edition | 123 | 3.300,- |
| White Edition | 182 | 3.300,- |
| bronz | 55D | 8.330,- |
| černý chrom | 55F | 8.330,- |
| stainless steel optic | 55G | 8.330,- |
| mosaz | 55H | 8.330,- |
| individuální barvy RAL | 998 | 8.330,- |

| Skla/dekory | s úpravou Anti-Plaque | | bez úpravy Anti-Plaque | |
|----------------|-----------------------|------------------|------------------------|------------------|
| | Kód skla | Příplatek | Kód skla | Příplatek |
| čiré | 322 | 0,- | 321 | 0,- |
| Sand Plus | 316 | 4.280,- | 315 | 4.280,- |
| Privatima | 375 | 4.280,- | 373 | 4.280,- |
| šedé | 368 | 4.280,- | 301 | 4.280,- |
| bronzové | 378 | 4.280,- | 341 | 4.280,- |
| zrcadlové sklo | 381 | 22.310,- | 380 | 22.310,- |
| Vintage | 31F | 22.310,- | | |
| Individual III | 399 | Cena na vyžádání | 399 | Cena na vyžádání |

Gold Edition lze objednat s barevným kódem 998 se specifikací „RAL 1036“.

Pozor: Privatimu lze z výrobních důvodů nabízet pouze do šířky skla 1600 mm

Číslo výrobku a ceny

| | | | | | | |
|--------------------------------|---|--------------------------------|---|-------------------------------|---|---|
| XXXXXX | + | XXX | + | XXX | = | XXXXXX.XXX.XXX |
| Číslo výrobku Základní cena | | Kód barvy Barevný příplatek | | Kód skla Příplatek za sklo | | Číslo výrobku kompletní Celková cena |

SolvaPro bezrámová 4-úhelník



Walk-In boční stěna s výklopným segmentem

Popis produktu

- Bezrámová skleněná sprchová zástěna WALK-IN s výklopným segmentem, který lze otevírat dovnitř
- Zasklení jednovrstvým bezpečnostním sklem tl 8 mm dle DIN EN 12150, volitelně s povrchovou úpravou HÜPPE Anti-Plaque pro snazší údržbu
- Kování z vysoce kvalitního kovu
- Zkosení / výřezy možné
- Individuální výroba na míru
- Zvedací/spouštěcí mechanismus pantu decentně skrytý za krytkou
- Z vnitřní strany zapuštěné panty pro snazší čištění
- Montáž s prahovou lištou (výška 10 mm) pro optimální těsnost nebo bez

Zaměření bezpodmínečně nutné. Těsnost je zaručena jen při poloze 90°.

Zrcadlové sklo (380/381): Při objednávce je nutné uvést, který segment má být vyroben se zrcadlovým sklem. V případě, že nebude uvedeno, bude dodána celá zástěna se zrcadlovým sklem.

Pozor: Privatimu lze z výrobních důvodů nabízet pouze do šířky skla 1600 mm

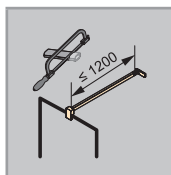

| Montážní možnosti 7R36 / 7R37 | | MEU |
|-------------------------------|----------|---------|
| | | |
| Upevnění vlevo | | |
| | | |
| Upevnění vpravo | | |
| Min. - Max rozměr | | |
| | | |
| 1200-2200 | 200-1800 | 300-600 |

Walk-In Boční stěna s výklopným segmentem

Upevnění vlevo

Zhotovení na míru

| Výška | Šířka B1 | Šířka B2 | Číslo výrobku | Cena |
|---|-----------|----------|------------------------------------|----------|
| 1200-2000 | 200-1200 | 300-600 | 7R3680 | 47.690,- |
| | 1201-1800 | 300-600 | 7R3682 | 57.300,- |
| 2001-2200 | 200-1200 | 300-600 | 7R3681 | 54.930,- |
| | 1201-1800 | 300-600 | 7R3683 | 59.680,- |
|  Příplatek ke zhotovení na míru za každé zkosení/výřez | | | Příplatek 4.310,- | |

Walk-In Boční stěna s výklopným segmentem

Upevnění vpravo

Zhotovení na míru

| Výška | Šířka B1 | Šířka B2 | Číslo výrobku | Cena |
|---|-----------|----------|------------------------------------|----------|
| 1200-2000 | 200-1200 | 300-600 | 7R3780 | 47.690,- |
| | 1201-1800 | 300-600 | 7R3782 | 57.300,- |
| 2001-2200 | 200-1200 | 300-600 | 7R3781 | 54.930,- |
| | 1201-1800 | 300-600 | 7R3783 | 59.680,- |
|  Příplatek ke zhotovení na míru za každé zkosení/výřez | | | Příplatek 4.310,- | |

Barvy profilů- skla / dekory

| Barvy profilu | Kód barvy | Příplatek |
|------------------------|-----------|-----------|
| stříbrná lesklá | 092 | 0,- |
| Black Edition | 123 | 3.300,- |
| White Edition | 182 | 3.300,- |
| bronz | 55D | 8.330,- |
| černý chrom | 55F | 8.330,- |
| stainless steel optic | 55G | 8.330,- |
| mosaz | 55H | 8.330,- |
| individuální barvy RAL | 998 | 8.330,- |

| Skla/dekory | s úpravou Anti-Plaquer | | bez úpravy Anti-Plaquer | |
|----------------|------------------------|------------------|-------------------------|------------------|
| | Kód skla | Příplatek | Kód skla | Příplatek |
| čiré | 322 | 0,- | 321 | 0,- |
| Sand Plus | 316 | 4.280,- | 315 | 4.280,- |
| Privatima | 375 | 4.280,- | 373 | 4.280,- |
| šedé | 368 | 4.280,- | 301 | 4.280,- |
| bronzové | 378 | 4.280,- | 341 | 4.280,- |
| zrcadlové sklo | 381 | 14.860,- | 380 | 14.860,- |
| Vintage | 31F | 14.860,- | | |
| Individual III | 399 | Cena na vyžádání | 399 | Cena na vyžádání |

Gold Edition lze objednat s barevným kódem 998 se specifikací „RAL 1036“.

Pozor: Privatimu lze z výrobních důvodů nabízet pouze do šířky skla 1600 mm

Číslo výrobku a ceny

| | | | | | | |
|---------------|---|-------------------|---|-------------------|---|-------------------------|
| XXXXXX | + | XXX | + | XXX | = | XXXXXX.XXX.XXX |
| Číslo výrobku | | Kód barvy | | Kód skla | | Číslo výrobku kompletní |
| Základní cena | | Barevný příplatek | | Příplatek za sklo | | Celková cena |

SolvaPro s nástěnnou lištou 4-úhelník



Walk-In boční stěna samostatně stojící

Popis produktu

- Částečně orámovaná sprchová zástěna WALK-IN
- Zasklení jednovrstvým bezpečnostním sklem tl 8 mm dle DIN EN 12150, volitelně s povrchovou úpravou HÜPPE Anti-Plaque pro snazší údržbu
- Profily z vysoce kvalitního eloxovaného hliníku
- Možnost nastavení v nástěnném profilu 15 mm
- Utěsnění dle DIN 14428
- Made in Germany
- Obsah dodávky: stropní vzpěra a stabilizační vzpěra (uvnitř)
- 10-letá ponáková záruka dostupnosti náhradních dílů po získání

Výška stropní vzpěry je možná až 1000 mm.

Pozor: Privatimu lze z výrobních důvodů nabízet pouze do šířky skla 1600 mm

Celková šířka včetně konstrukčního profilu = šířka + 20 mm

produktu

- Systém zajištění kvality certifikován dle DIN EN ISO 9001:2015
- Systém managementu hospodaření energií certifikován dle DIN EN 50001:2011
- Zkosení / výřezy možné
- Vždy s designovým profilem
- Obsah dodávky: stropní vzpěra a stabilizační vzpěra (uvnitř)
- Montáž volitelně se stropní vzpěrou a / nebo se stabilizační vzpěrou (uvnitř)

| Montážní možnosti 7T22 | | MSB |
|-------------------------|-----------------|-----|
| | | |
| Upevnění vlevo | Upevnění vpravo | |
| | | |
| Se stabilizační vzpěrou | | |
| | | |
| S příčnou vzpěrou | | |
| Min. - Max rozměr | | |
| | | |
| 1200-2200 | 200-1800 | |

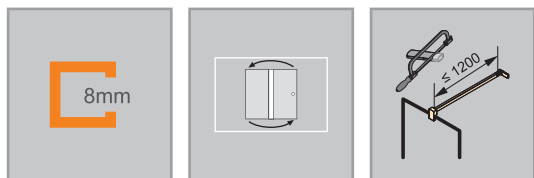

| Rozměry | |
|---------|------|
| WL: | 24 |
| R: | 20 |
| Mx: | M+10 |
| MG: | 30 |

| |
|---|
| WEM = Vestavný rozměr vaničky (000) |
| M = Montážní rozměr na střed skla (001) |
| Uveďte, prosím, při objednávce. |

Boční stěna samostatně stojící

Montáž na sprchovou vaničku / podlahu (dlažbu)

| Výška | Typ | Šířka M | Číslo výrobku | Cena |
|-------|------|----------|---------------|----------|
| 2000 | 750 | 735-750 | 7T2201 | 20.430,- |
| | 800 | 785-800 | 7T2202 | 20.870,- |
| | 900 | 885-900 | 7T2203 | 21.200,- |
| | 1000 | 985-1000 | 7T2204 | 21.840,- |

Zhotovení na míru

| Výška | Šířka | Upevnění | Číslo výrobku | Cena |
|-----------|-----------|---------------------|---------------|----------|
| 1200-2000 | 300-1200 | Stabilizační vzpěra | 7T2280 | 24.440,- |
| 2001-2200 | 300-1200 | Stabilizační vzpěra | 7T2281 | 25.520,- |
| 1200-2000 | 200-1200 | Příčná vzpěra | 7T2282 | 24.440,- |
| | 1201-1800 | Příčná vzpěra | 7T2283 | 25.520,- |
| 2001-2200 | 200-1200 | Příčná vzpěra | 7T2284 | 25.520,- |
| | 1201-1800 | Příčná vzpěra | 7T2285 | 26.490,- |

Rozsah nastavení = objednaný rozměr - 8 mm / + 7 mm**

| Příplatek ke zhotovení na míru za každé zkosení/výřez | | Příplatek |
|---|--|-----------|
|  | | 4.310,- |

Barvy profilů- skla / dekory

| Barvy profilu | Kód barvy | Příplatek |
|------------------------|-----------|-----------|
| stříbrná lesklá | 092 | 0,- |
| Black Edition | 123 | 3.300,- |
| White Edition | 182 | 3.300,- |
| bronz | 55D | 8.330,- |
| černý chrom | 55F | 8.330,- |
| stainless steel optic | 55G | 8.330,- |
| mosaz | 55H | 8.330,- |
| individuální barvy RAL | 998 | 8.330,- |

| Skla/dekory | s úpravou Anti-Plaque | | bez úpravy Anti-Plaque | |
|----------------|-----------------------|------------------|------------------------|------------------|
| | Kód skla | Příplatek | Kód skla | Příplatek |
| čiré | 322 | 0,- | 321 | 0,- |
| Sand Plus | 316 | 4.280,- | 315 | 4.280,- |
| Privatima | 375 | 4.280,- | 373 | 4.280,- |
| šedé | 368 | 4.280,- | 301 | 4.280,- |
| bronzové | 378 | 4.280,- | 341 | 4.280,- |
| zrcadlové sklo | 381 | 22.310,- | 380 | 22.310,- |
| Vintage | 31F | 22.310,- | | |
| Individual III | 399 | Cena na vyžádání | 399 | Cena na vyžádání |

Gold Edition lze objednat s barevným kódem 998 se specifikací „RAL 1036“.

Pozor: Privatimu lze z výrobních důvodů nabízet pouze do šířky skla 1600 mm

Varianta vybavení (volitelné)

| | Varianta vybavení | Příplatek |
|------------------------|-------------------|-----------|
| Select+ nástěnná lišta | 881 | 3.500,- |

Nástěnná lišta Select+ je dostupná v barvách stříbrná lesklá, stříbrná matná, Black Edition, White Edition.
U varianty vybavení 881 nelze vyrobit zkosení.

Číslo výrobku a ceny

| | | | | | | | | |
|---------------|---|-------------------|---|-------------------|---|-------------------|---|-------------------------|
| XXXXXX | + | XXX | + | XXX | + | XXX | = | XXXXXX.XXX.XXX.XXX |
| Číslo výrobku | | Kód barvy | | Kód skla | | Varianta vybavení | | Číslo výrobku kompletní |
| Základní cena | | Barevný příplatek | | Příplatek za sklo | | Příplatek | | Celková cena |

SolvaPro s nástěnnou lištou 4-úhelník



Walk-In L-řešení

Popis produktu

- Částečně orámovaná sprchová zástěna WALK-IN
- Zasklení jednovrstvým bezpečnostním sklem tl 8 mm dle DIN EN 12150, volitelně s povrchovou úpravou HÜPPE Anti-Plaque pro snazší údržbu
- Utěsnění dle DIN 14428
- Made in Germany
- Obsah dodávky: upevňovací materiál, montážní návod
- 10-letá ponákuční záruka dostupnosti náhradních dílů po získání

Zrcadlové sklo (380/381): Při objednávce je nutné uvést, který segment má být vyroben se zrcadlovým sklem. V případě, že nebude uvedeno, bude dodána celá zástěna se zrcadlovým sklem.

Pozor: Privatimu lze z výrobních důvodů nabízet pouze do šířky skla 1600 mm

- produkt
- Systém zajištění kvality certifikován dle DIN EN ISO 9001:2015
- Systém managementu hospodaření energií certifikován dle DIN EN 50001:2011
- Se stabilizační vzpěrou (uvnitř) a příčnou vzpěrou
- Zkosení / výřezy možné

| Montážní možnosti 7T24 | | MSC |
|------------------------|----------|----------|
| | | |
| Upevnění vlevo | | |
| | | |
| Upevnění vpravo | | |
| Min. - Max rozměr | | |
| | | |
| 1200 - 2000 | 300-1800 | 300-1800 |

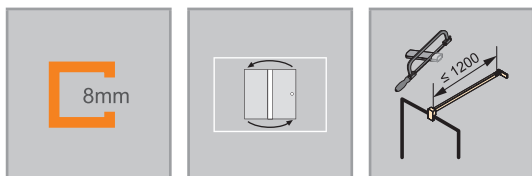

| Rozměry | |
|---------|------|
| WL: | 24 |
| R: | 20 |
| Mx: | M+10 |
| MG: | 30 |

WEM = Vestavný rozměr vaničky (000)
M = Montážní rozměr na střed skla (001)
Uveďte, prosím, při objednávce.

L-řešení

Zhotovení na míru

| Výška | Šířka B1 | Šířka B2 | Číslo výrobku | Cena |
|-----------|----------|-----------|---------------|----------|
| 1200-2000 | 300-1800 | 300-1200 | 7T2480 | 29.620,- |
| | 300-1800 | 1201-1800 | 7T2481 | 34.170,- |

Rozsah nastavení = objednaný rozměr - 8 mm / + 7 mm**

| | | |
|---|---|------------------|
|  | Příplatek ke zhotovení na míru za každé zkosení/výřez | Příplatek |
| | | 4.310,- |

Barvy profilů- skla / dekory

| Barvy profilu | Kód barvy | Příplatek |
|------------------------|-----------|-----------|
| stříbrná lesklá | 092 | 0,- |
| Black Edition | 123 | 3.300,- |
| White Edition | 182 | 3.300,- |
| bronz | 55D | 8.330,- |
| černý chrom | 55F | 8.330,- |
| stainless steel optic | 55G | 8.330,- |
| mosaz | 55H | 8.330,- |
| individuální barvy RAL | 998 | 8.330,- |

| Skla/dekory | s úpravou Anti-Plaque | | bez úpravy Anti-Plaque | |
|----------------|-----------------------|-------------------------|------------------------|-------------------------|
| | Kód skla | Příplatek | Kód skla | Příplatek |
| čiré | 322 | 0,- | 321 | 0,- |
| Sand Plus | 316 | 4.280,- | 315 | 4.280,- |
| Privatima | 375 | 4.280,- | 373 | 4.280,- |
| šedé | 368 | 4.280,- | 301 | 4.280,- |
| bronzové | 378 | 4.280,- | 341 | 4.280,- |
| zrcadlové sklo | 381 | 14.860,- | 380 | 14.860,- |
| Vintage | 31F | 14.860,- | | |
| Individual III | 399 | Cena na vyžádání | 399 | Cena na vyžádání |

Gold Edition lze objednat s barevným kódem 998 se specifikací „RAL 1036“.
Pozor: Privatimu lze z výrobních důvodů nabízet pouze do šířky skla 1600 mm

Varianta vybavení (volitelné)

| | Varianta vybavení | Příplatek |
|------------------------|-------------------|-----------|
| Select+ nástěnná lišta | 881 | 3.500,- |

Nástěnná lišta Select+ je dostupná v barvách stříbrná lesklá, stříbrná matná, Black Edition, White Edition.
U varianty vybavení 881 nelze vyrobit zkosení.

Select+ organizér a příslušenství

| | Číslo výrobku | Cena | Číslo výrobku | Cena | Číslo výrobku | Cena |
|--|----------------------|---------|---------------------|---------|---------------------|---------|
| | stříbrná matná = 087 | | Black Edition = 123 | | White Edition = 182 | |
| Select+ Shower Board, (upínací systém) | SL2401 087 | 6.730,- | SL2401 123 | 7.410,- | SL2401 182 | 7.410,- |

Při použití odkládací poličky Showerboard musí být šířka > 400 mm.

Číslo výrobku a ceny

| | | | | | | | | |
|---------------|---|-------------------|---|-------------------|---|-------------------|---|-------------------------|
| XXXXXX | + | XXX | + | XXX | + | XXX | = | XXXXXX.XXX.XXX.XXX |
| Číslo výrobku | | Kód barvy | | Kód skla | | Varianta vybavení | | Číslo výrobku kompletní |
| Základní cena | | Barevný příplatek | | Příplatek za sklo | | Příplatek | | Celková cena |

Solva bezrámová 4-úhelník



Walk-In boční stěna samostatně stojící

Popis produktu

- Bezrámová skleněná sprchová zástěna WALK-IN
- Zasklení jednovrstvým bezpečnostním sklem tl 6 mm dle DIN EN 12150, volitelně s povrchovou úpravou HÜPPE Anti-Plaque pro snazší údržbu
- Kování z vysoce kvalitního kovu
- Z vnitřní strany zapuštěné panty pro snazší čištění
- Utěsnění dle DIN 14428
- Obsah dodávky: upevňovací materiál, montážní návod
- Made in Germany

Zaměření bezpodmínečně nutné.

| Montážní možnosti S101 / S102 | | TEA |
|-------------------------------|-----------------|-----|
| | | |
| Upevnění vlevo | Upevnění vpravo | |
| | | |
| Se stabilizační vzpěrou | | |
| | | |
| S příčnou vzpěrou | | |
| Min. - Max rozměr | | |
| | | |
| 600-2200 | 200-1200 | |



Boční stěna samostatně stojící**Upevnění vlevo****Zhotovení na míru**

| Výška | Šířka | Upevnění | Číslo výrobku | Cena |
|---|----------|---------------------|------------------|----------|
| 600-2000 | 200-1200 | Stabilizační vzpěra | S10180 | 12.890,- |
| 2001-2200 | 200-1200 | Stabilizační vzpěra | S10181 | 15.500,- |
| 600-2000 | 200-1200 | Příčná vzpěra | S10182 | 12.890,- |
| 2001-2200 | 200-1200 | Příčná vzpěra | S10183 | 15.500,- |
|  Příplatek ke zhotovení na míru za každé zkosení/výřez | | | Příplatek | |
| | | | 4.310,- | |

Boční stěna samostatně stojící**Upevnění vpravo****Zhotovení na míru**

| Výška | Šířka | Upevnění | Číslo výrobku | Cena |
|---|----------|---------------------|------------------|----------|
| 600-2000 | 200-1200 | Stabilizační vzpěra | S10280 | 12.890,- |
| 2001-2200 | 200-1200 | Stabilizační vzpěra | S10281 | 15.500,- |
| 600-2000 | 200-1200 | Příčná vzpěra | S10282 | 12.890,- |
| 2001-2200 | 200-1200 | Příčná vzpěra | S10283 | 15.500,- |
|  Příplatek ke zhotovení na míru za každé zkosení/výřez | | | Příplatek | |
| | | | 4.310,- | |

Barvy profilů- skla / dekory

| Barvy profilu | Kód barvy | Příplatek |
|-----------------|-----------|-----------|
| stříbrná lesklá | 092 | 0,- |
| Black Edition | 123 | 3.300,- |
| White Edition | 182 | 3.300,- |

| Skla/dekory | s úpravou Anti-Plaque | | bez úpravy Anti-Plaque | |
|----------------|-----------------------|-----------|------------------------|-----------|
| | Kód skla | Příplatek | Kód skla | Příplatek |
| čiré | 322 | 0,- | 321 | 0,- |
| Sand Plus | 316 | 4.280,- | 315 | 4.280,- |
| Privatima | 375 | 4.280,- | 373 | 4.280,- |
| šedé | 368 | 4.280,- | 301 | 4.280,- |
| zrcadlové sklo | 381 | 22.310,- | 380 | 22.310,- |

Číslo výrobku a ceny

| | | | | | | |
|--------------------------------|---|--------------------------------|---|-------------------------------|---|---|
| XXXXXX | + | XXX | + | XXX | = | XXXXXX.XXX.XXX |
| Číslo výrobku Základní cena | | Kód barvy Barevný příplatek | | Kód skla Příplatek za sklo | | Číslo výrobku kompletní Celková cena |

Solva bezrámová 4-úhelník



Walk-In boční stěna s výklopným segmentem

Popis produktu

- Bezrámová skleněná sprchová zástěna WALK-IN s výklopným segmentem, který lze otevírat dovnitř
- Zasklení jednovrstvým bezpečnostním sklem dle DIN EN 12150 tl 6 mm (boční stěna šířka >1 200 mm = 8 mm), volitelně s povrchovou úpravou HÜPPE Anti-Plaque pro snazší údržbu
- Kování z vysoce kvalitního kovu
- Zvedací/spouštěcí mechanismus pantu decentně skrytý za krytkou
- Z vnitřní strany zapuštěné panty pro snazší čištění
- Montáž s prahovou lištou (výška 10 mm) pro optimální těsnost nebo bez prahové lišty pro bezbariérový přístup
- Průběžné magnetické lišty a těsnící profily a vodorovná těsnící lišta

Zaměření bezpodmínečně nutné.

Zrcadlové sklo (380/381): Při objednávce je nutné uvést, který segment má být vyroben se zrcadlovým sklem. V případě, že nebude uvedeno, bude dodána celá zástěna se zrcadlovým sklem.

Těsnost je zaručena jen při poloze 90°.

Pozor: Privatimu lze z výrobních důvodů nabízet pouze do šířky skla 1600 mm

| Montážní možnosti S136 / S137 | | TEU |
|-------------------------------|----------|---------|
| | | |
| Upevnění vlevo | | |
| | | |
| Upevnění vpravo | | |
| Min. - Max rozměr | | |
| | | |
| 1200-2200 | 200-1800 | 300-600 |

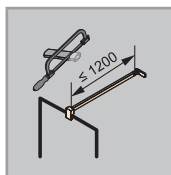

Walk-In Boční stěna s výklopným segmentem

Upevnění vlevo

Zhotovení na míru

| Výška | Šířka B1 | Šířka B2 | Číslo výrobku | Cena |
|---|-----------|----------|------------------------------------|----------|
| 1200-2000 | 200-1200 | 300-600 | S13680 | 40.070,- |
| | 1201-1800 | 300-600 | S13682 | 46.190,- |
| 2001-2200 | 200-1200 | 300-600 | S13681 | 48.150,- |
| | 1201-1800 | 300-600 | S13683 | 50.110,- |
|  Příplatek ke zhotovení na míru za každé zkosení/výřez | | | Příplatek 4.310,- | |

Walk-In Boční stěna s výklopným segmentem

Upevnění vpravo

Zhotovení na míru

| Výška | Šířka B1 | Šířka B2 | Číslo výrobku | Cena |
|---|-----------|----------|------------------------------------|----------|
| 1200-2000 | 200-1200 | 300-600 | S13780 | 40.070,- |
| | 1201-1800 | 300-600 | S13782 | 46.190,- |
| 2001-2200 | 200-1200 | 300-600 | S13781 | 48.150,- |
| | 1201-1800 | 300-600 | S13783 | 50.110,- |
|  Příplatek ke zhotovení na míru za každé zkosení/výřez | | | Příplatek 4.310,- | |

Barvy profilů- skla / dekory

| Barvy profilu | Kód barvy | Příplatek |
|-----------------|-----------|-----------|
| stříbrná lesklá | 092 | 0,- |
| Black Edition | 123 | 3.300,- |
| White Edition | 182 | 3.300,- |

| Skla/dekory | s úpravou Anti-Plaque | | bez úpravy Anti-Plaque | |
|----------------|-----------------------|-----------|------------------------|-----------|
| | Kód skla | Příplatek | Kód skla | Příplatek |
| čiré | 322 | 0,- | 321 | 0,- |
| Sand Plus | 316 | 4.280,- | 315 | 4.280,- |
| Privatima | 375 | 4.280,- | 373 | 4.280,- |
| šedé | 368 | 4.280,- | 301 | 4.280,- |
| zrcadlové sklo | 381 | 14.860,- | 380 | 14.860,- |

Pozor: Privatimu lze z výrobních důvodů nabízet pouze do šířky skla 1600 mm

Číslo výrobku a ceny

| | | | | | | |
|---------------|---|-------------------|---|-------------------|---|-------------------------|
| XXXXXX | + | XXX | + | XXX | = | XXXXXX.XXX.XXX |
| Číslo výrobku | | Kód barvy | | Kód skla | | Číslo výrobku kompletní |
| Základní cena | | Barevný příplatek | | Příplatek za sklo | | Celková cena |

Duplo pure 4-úhelník



Walk-In

Popis produktu

- Částečně orámovaná sprchová zástěna WALK-IN
- Zasklení jednovrstvým bezpečnostním sklem tl 8 mm dle DIN EN 12150, volitelně s povrchovou úpravou HÜPPE Anti-Plaques pro snazší údržbu
- S příčnou vzpěrou
- Profily z vysoce kvalitního eloxovaného hliníku
- Možnost nastavení v nástěnném profilu 15 mm
- Včetně HÜPPE Keder-System (upevnění s pomocí těsnícího profilu) - montáž bez viditelných šroubů v oblasti nástěnné lišty
- Těsnost dle DIN 14428
- Obsah dodávky: upevňovací materiál, montážní návod
- 10-letá ponákuční záruka dostupnosti náhradních dílů po získání produktu
- Systém zajištění kvality certifikován dle DIN EN ISO 9001:2015
- Systém managementu hospodaření energií certifikován dle DIN EN 50001:2011
- Made in Germany

| Montážní možnosti DT00 | | K11 |
|------------------------|-----------------|-----|
| | | |
| Upevnění vlevo | Upevnění vpravo | |
| | | |
| Min. - Max rozměr | | |
| | | |
| 1000-2000 | 1000-2000 | |

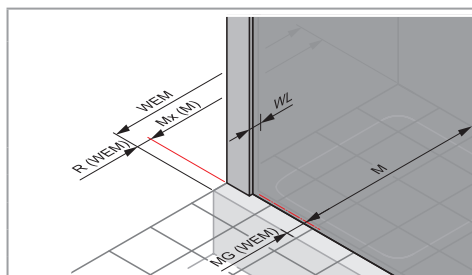
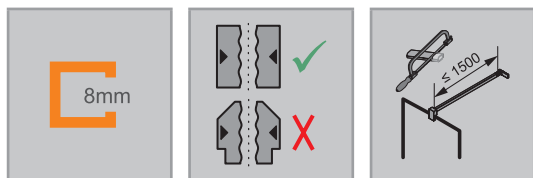

Rozměry

| | |
|-----|------|
| WL: | 50 |
| R: | 10 |
| Mx: | M+12 |
| MG: | 22 |

WEM = Vestavný rozměr vaničky (000)
M = Montážní rozměr na střed skla (001)
Uveďte, prosím, při objednávce.

Walk-In

Upevnění vlevo

Montáž na sprchovou vaničku / podlahu (dlažbu)

| Výška | Typ | Šířka M | Číslo výrobku | Cena |
|-------|------|-----------|---------------|----------|
| 2000 | 1000 | 985-1000 | DT0000 | 32.780,- |
| | 1100 | 1085-1100 | DT0001 | 32.780,- |
| | 1200 | 1185-1200 | DT0002 | 32.780,- |
| | 1300 | 1285-1300 | DT0003 | 35.870,- |
| | 1400 | 1385-1400 | DT0004 | 35.870,- |
| | 1600 | 1585-1600 | DT0005 | 39.000,- |
| | 1800 | 1785-1800 | DT0006 | 39.000,- |

Zhotovení na míru

| Výška | Šířka M | Číslo výrobku | Cena |
|-----------|-----------|---------------|----------|
| 1000-2000 | 1000-1200 | DT0029 | 41.940,- |
| | 1201-1400 | DT0049 | 41.940,- |
| | 1401-1800 | DT0009 | 41.940,- |
| | 1801-2000 | DT0069 | 51.850,- |

Rozsah nastavení = objednaný rozměr - 8 mm / + 7 mm**

Walk-In

Upevnění vpravo

Montáž na sprchovou vaničku / podlahu (dlažbu)

| Výška | Typ | Šířka M | Číslo výrobku | Cena |
|-------|------|-----------|---------------|----------|
| 2000 | 1000 | 985-1000 | DT0010 | 32.780,- |
| | 1100 | 1085-1100 | DT0011 | 32.780,- |
| | 1200 | 1185-1200 | DT0012 | 32.780,- |
| | 1300 | 1285-1300 | DT0013 | 35.870,- |
| | 1400 | 1385-1400 | DT0014 | 35.870,- |
| | 1600 | 1585-1600 | DT0015 | 39.000,- |
| | 1800 | 1785-1800 | DT0016 | 39.000,- |

Zhotovení na míru

| Výška | Šířka M | Číslo výrobku | Cena |
|-----------|-----------|---------------|----------|
| 1000-2000 | 1000-1200 | DT0039 | 41.940,- |
| | 1201-1400 | DT0059 | 41.940,- |
| | 1401-1800 | DT0019 | 41.940,- |
| | 1801-2000 | DT0079 | 51.850,- |

Rozsah nastavení = objednaný rozměr - 8 mm / + 7 mm**

Barvy profilů- skla / dekory

| Barvy profilu | Kód barvy | Příplatek |
|---------------|-----------|-----------|
| chrom-chrom | C91 | 0,- |
| Black Edition | 123 | 3.300,- |
| Gold Edition | 196 | 3.300,- |

| Skla/dekory | s úpravou Anti-Plaque | | bez úpravy Anti-Plaque | |
|---|-----------------------|-----------|------------------------|-----------|
| | Kód skla | Příplatek | Kód skla | Příplatek |
| čiré | 322 | 2.280,- | 321 | 0,- |
| Sand Plus | 316 | 6.560,- | 315 | 4.280,- |
| šedé | 368 | 6.560,- | 301 | 4.280,- |
| Kombinovaný pískový dekory Sand Plus | 318 | 6.560,- | 317 | 4.280,- |
| Black Edition sklo | 31K | 17.140,- | 31J | 14.860,- |

Doplňky

| | Barva | Číslo výrobku | Cena |
|----------------|---------------|---------------|---------|
| Miska na mýdlo | chrom | DT0099091 | 5.700,- |
| | Black Edition | DT0099123 | 6.910,- |
| | Gold Edition | DT0099196 | 6.910,- |

Číslo výrobku a ceny

| | | | | | | |
|---------------|---|-------------------|---|-------------------|---|-------------------------|
| XXXXXX | + | XXX | + | XXX | = | XXXXXX.XXX.XXX |
| Číslo výrobku | | Kód barvy | | Kód skla | | Číslo výrobku kompletní |
| Základní cena | | Barevný příplatek | | Příplatek za sklo | | Celková cena |

Seamlite Walk-In 10 mm



Walk-In boční stěna samostatně stojící

Popis produktu

- Samostatně stojící sprchový kout Walk-In pro instalaci na sprchovou vaničku nebo přímo na dlažbu
- Stěnový podomítkový profil pro sklo je k dostání samostatně. Pro objednání skla je nezbytné zaměření. Doporučujeme montáž nástěnné lišty a těsnícího systému před zaměřením
- Zasklení jednovrstvým bezpečnostním sklem tl. 10 mm podle DIN EN 12150
- Podomítkový profil stěnových lišt, vyrobený z vysoce kvalitního eloxovaného hliníku, je k dispozici v následujících barvách: stříbrná lesklá, Black Edition, White Edition
- Volitelně k dispozici s poličkou Select+ Shelf v barvách Black Edition, White Edition nebo stříbrná matná

POZOR: Kompletní boční stěna Seamlite se skládá ze dvou objednacích čísel (podomítkový profil a sklo). Odkládací polička Select+ Shelf je vždy na vnější hraně skla.

| Montážní možnosti HS01 | | J42 |
|------------------------|-----------------|-----|
| | | |
| Walk-In | | |
| | | |
| HÜPPE Select+ Shelf | | |
| | | |
| Upevnění vlevo | Upevnění vpravo | |
| Min. - Max rozměr | | |
| | | |
| 200-2200 | 700-1400 | |

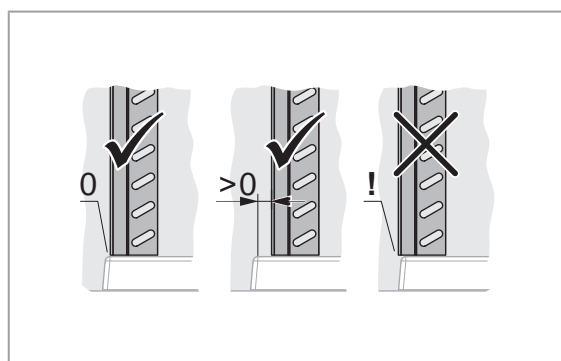
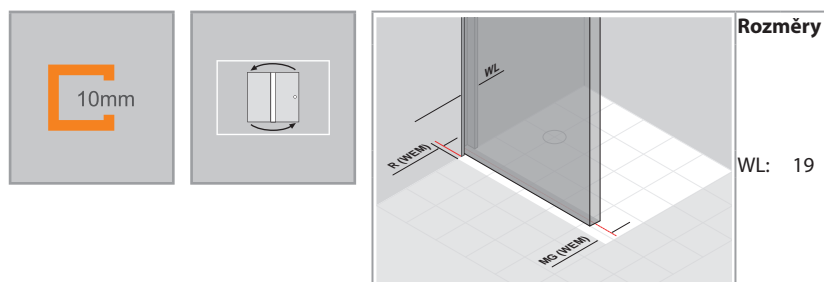

1) Podomítkový profil

| Výška | Typ | Barva | Číslo výrobku | Cena |
|-------|--|-----------------|---------------|---------|
| 2000 | Profil pro zapuštěnou montáž bez příslušenství | stříbrná lesklá | HS2501092 | 2.480,- |
| | Profil pro zapuštěnou montáž bez příslušenství | Black Edition | HS2501123 | 2.810,- |
| | Profil pro zapuštěnou montáž bez příslušenství | White Edition | HS2501182 | 2.810,- |
| 2200 | Profil pro zapuštěnou montáž bez příslušenství | stříbrná lesklá | HS2502092 | 2.480,- |
| | Profil pro zapuštěnou montáž bez příslušenství | Black Edition | HS2502123 | 2.810,- |
| | Profil pro zapuštěnou montáž bez příslušenství | White Edition | HS2502182 | 2.810,- |

2) 10 mm sklo (bez podomítkového profilu)

Zhotovení na míru

| Výška | Šířka X | Číslo výrobku | Cena |
|-----------|-----------|---------------|----------|
| 200-2000 | 700-1200 | HS0180 | 17.540,- |
| | 1201-1400 | HS0181 | 19.550,- |
| 2001-2200 | 700-1200 | HS0182 | 20.800,- |
| | 1201-1400 | HS0183 | 24.060,- |

Rozsah nastavení = objednaný rozměr - 0 mm / + 0 mm**

| Příplatek ke zhotovení na míru za každé zkosení/výřez | | Příplatek |
|---|--|-----------|
| | | 4.310,- |

Barvy profilů- skla / dekory

| Barvy profilu | Kód barvy | Příplatek |
|-----------------|-----------|-----------|
| stříbrná lesklá | 092 | 0,- |
| Black Edition | 123 | 0,- |
| White Edition | 182 | 0,- |

| Skla/dekory | s úpravou Anti-Plaque | | bez úpravy Anti-Plaque | |
|----------------|-----------------------|-----------|------------------------|-----------|
| | Kód skla | Příplatek | Kód skla | Příplatek |
| čiré | 322 | 2.280,- | 321 | 0,- |
| Sand Plus | 316 | 6.560,- | | |
| šedé | 368 | 6.560,- | | |
| bronzové | 378 | 6.560,- | | |
| zrcadlové sklo | 381 | 17.140,- | | |

Varianta vybavení (volitelné)

| | Varianta vybavení | Příplatek |
|--|-------------------|-----------|
| Select+ Shelf (k dispozici pouze v barvách 087 stříbrná matná, 123 Black Edition a 182 White Edition) U varianty vybavení 880 musí být šířka > 700mm. | 880 | 3.990,- |

Katalogové číslo a vyhledávání ceny skla

| | | | | | | | | |
|---------------|---|-------------------|---|-------------------|---|-------------------|---|-------------------------|
| XXXXXX | + | XXX | + | XXX | + | XXX | = | XXXXXX.XXX.XXX.XXX |
| Číslo výrobku | | Kód barvy | | Kód skla | | Varianta vybavení | | Číslo výrobku kompletní |
| Základní cena | | Barevný příplatek | | Příplatek za sklo | | Příplatek | | Celková cena |

Select+ organizér a příslušenství

| | Číslo výrobku | Cena | Číslo výrobku | Cena | Číslo výrobku | Cena | Číslo výrobku | Cena |
|---------------------------|----------------------|---------|---------------------|---------|---------------------|---------|----------------------------|---------|
| | stříbrná matná = 087 | | Black Edition = 123 | | White Edition = 182 | | stříbrná polo-lesklá = 069 | |
| Select+ Wiper | SL2501 087 | 1.210,- | SL2501 123 | 1.340,- | SL2501 182 | 1.340,- | | |
| Příčná vzpěra (volitelné) | | | SL2601 123 | 4.090,- | SL2601 182 | 4.090,- | SL2601 069 | 3.720,- |

| Podomítkový profil | Rozměrová situace |
|--------------------|-------------------|
| | |

Sestavení čísla výrobku

| | | | | |
|----------------------------------|---|--------------------|---|----------------------------------|
| XXXXXX.XXX | + | XXXXXX.XXX.XXX | = | Kompletní boční stěna samostatně |
| Číslo výrobku Podomítkový profil | | Číslo výrobku Sklo | | Celková cena |
| Cena | | Cena | | |

Seamlite Walk-In 8 mm



Walk-In boční stěna samostatně stojící

Popis produktu

- Samostatně stojící sprchový kout Walk-In pro instalaci na sprchovou vaničku nebo přímo na dlažbu
- Stěnový podomítkový profil pro sklo je k dostání samostatně. Pro objednání skla je nezbytné zaměření. Doporučujeme montáž nástěnné lišty a těsnícího systému před zaměřením
- Zasklení jednou tabulí bezpečnostního skla 8 mm podle DIN EN 12150
- Podomítkový profil stěnových lišt, vyrobený z vysoce kvalitního eloxovaného hliníku, je k dispozici v následujících barvách: stříbrná lesklá, Black Edition, White Edition
- Volitelně k dispozici s policičkou Select+ Shelf v barvách Black Edition, White Edition nebo stříbrná matná
- Volitelně se stabilizační vzpěrou 45° nebo příčnou vzpěrou 90°

POZOR: Kompletní boční stěna Seamlite se skládá ze dvou objednacích čísel (podomítkový profil a sklo). Odkládací policička Select+ Shelf je vždy na vnější hraně skla.

| Montážní možnosti HS02 | | J41 |
|-------------------------|----------|-----|
| | | |
| Se stabilizační vzpěrou | | |
| | | |
| S příčnou vzpěrou | | |
| | | |
| HÜPPE Select+ Shelf | | |
| Min. - Max rozměr | | |
| | | |
| 200-2200 | 700-1600 | |

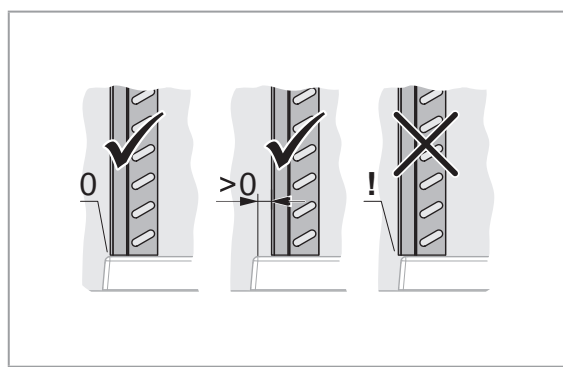
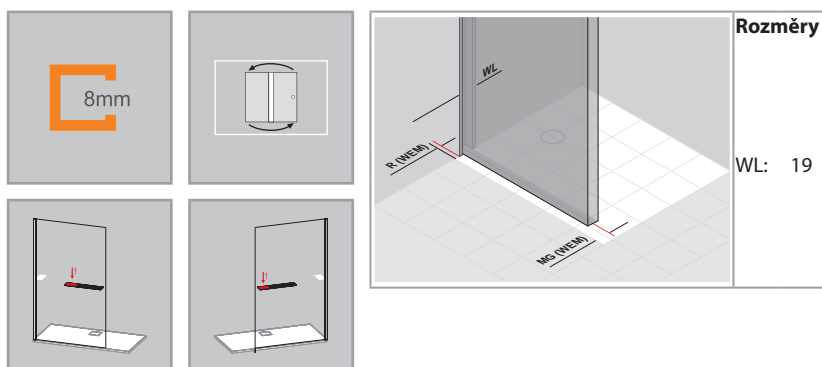

1) Podomítkový profil

| Výška | Typ | Barva | Číslo výrobku | Cena |
|-------|--|-----------------|---------------|---------|
| 2000 | Profil pro zapuštěnou montáž bez příslušenství | stříbrná lesklá | HS2501092 | 2.480,- |
| | Profil pro zapuštěnou montáž bez příslušenství | Black Edition | HS2501123 | 2.810,- |
| | Profil pro zapuštěnou montáž bez příslušenství | White Edition | HS2501182 | 2.810,- |
| 2200 | Profil pro zapuštěnou montáž bez příslušenství | stříbrná lesklá | HS2502092 | 2.480,- |
| | Profil pro zapuštěnou montáž bez příslušenství | Black Edition | HS2502123 | 2.810,- |
| | Profil pro zapuštěnou montáž bez příslušenství | White Edition | HS2502182 | 2.810,- |

2) 8 mm sklo (bez podomítkového profilu)

Zhotovení na míru

| Výška | Šířka X | Upevnění | Číslo výrobku | Cena |
|-----------|-----------|---------------------|---------------|----------|
| 200-2000 | 700-1100 | Stabilizační vzpěra | HS0280 | 15.040,- |
| | 700-1200 | Příčná vzpěra | HS0281 | 17.040,- |
| | 1201-1600 | Příčná vzpěra | HS0282 | 19.040,- |
| 2001-2200 | 700-1100 | Stabilizační vzpěra | HS0283 | 18.290,- |
| | 700-1200 | Příčná vzpěra | HS0284 | 20.300,- |
| | 1201-1600 | Příčná vzpěra | HS0285 | 22.300,- |

Rozsah nastavení = objednaný rozměr - 0 mm / + 0 mm**

| Příplatek ke zhotovení na míru za každé zkosení/výřez | | Příplatek |
|---|--|-----------|
| | | 4.310,- |

Barvy profilů- skla / dekory

| Barvy profilu | Kód barvy | Příplatek |
|-----------------|-----------|-----------|
| stříbrná lesklá | 092 | 0,- |
| Black Edition | 123 | 0,- |
| White Edition | 182 | 0,- |

| Skla/dekory | s úpravou Anti-Plaque | | bez úpravy Anti-Plaque | |
|----------------|-----------------------|-----------|------------------------|-----------|
| | Kód skla | Příplatek | Kód skla | Příplatek |
| čiré | 322 | 2.280,- | 321 | 0,- |
| Sand Plus | 316 | 6.560,- | | |
| šedé | 368 | 6.560,- | | |
| bronzové | 378 | 6.560,- | | |
| zrcadlové sklo | 381 | 17.140,- | | |

Varianta vybavení (volitelné)

| Varianty vybavení | Příplatek |
|--|-------------|
| Select+ Shelf (k dispozici pouze v barvách 087 stříbrná matná, 123 Black Edition a 182 White Edition) U varianty vybavení 880 musí být šířka > 700mm. | 880 3.990,- |

Katalogové číslo a vyhledávání ceny skla

| | | | | | | | | |
|---------------|---|-------------------|---|-------------------|---|-------------------|---|-------------------------|
| XXXXXX | + | XXX | + | XXX | + | XXX | = | XXXXXX.XXX.XXX.XXX |
| Číslo výrobku | | Kód barvy | | Kód skla | | Varianta vybavení | | Číslo výrobku kompletní |
| Základní cena | | Barevný příplatek | | Příplatek za sklo | | Příplatek | | Celková cena |

Select+ organizér a příslušenství

| | Číslo výrobku | Cena | Číslo výrobku | Cena | Číslo výrobku | Cena | Číslo výrobku | Cena |
|---|----------------------|---------|-----------------------|---------|---------------------|---------|---------------------|---------|
| | stříbrná matná = 087 | | stříbrná lesklá = 092 | | Black Edition = 123 | | White Edition = 182 | |
| Select+ Wiper | SL2501 087 | 1.210,- | | | SL2501 123 | 1.340,- | SL2501 182 | 1.340,- |
| Select+ Shower Board, (upínací systém) | SL2401 087 | 6.730,- | | | SL2401 123 | 7.410,- | SL2401 182 | 7.410,- |
| Stropní vzpěra. Délka 80-800 mm, možnost zkrácení. Pro tloušťku skla 6-8 mm | | | SP0000 092 | 4.030,- | SP0000 123 | 5.560,- | SP0000 182 | 5.560,- |

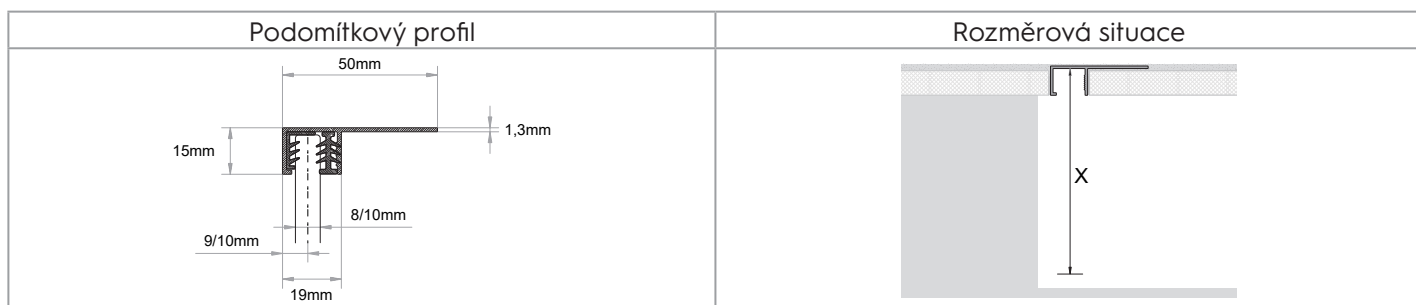

Sestavení čísla výrobku

| | | | | |
|----------------------------------|---|--------------------|---|----------------------------------|
| XXXXXX.XXX | + | XXXXXX.XXX.XXX | = | Kompletní boční stěna samostatně |
| Číslo výrobku Podomítkový profil | | Číslo výrobku Sklo | | Celková cena |
| Cena | | Cena | | |

Enjoy pure bezrámový 4-úhelník



Walk-In boční stěna samostatně stojící

Popis produktu

- Individuální výroba na míru
- Možnost zkosení / výřezů
- Volitelně se stabilizační vzpěrou 45° nebo příčnou vzpěrou 90° (uvnitř)
- Zasklení jednovrstvým bezpečnostním sklem dle DIN EN 12150 tl 6 mm (boční stěna šířka >1 200 mm = 8 mm), volitelně s povrchovou úpravou HÜPPE Anti-Plaque pro snazší údržbu
- Těsnost dle DIN 14428

Zaměření bezpodmínečně nutné.

| Montážní možnosti 4R11 | | EK6 |
|-------------------------|-----------------|-----|
| | | |
| Upevnění vlevo | Upevnění vpravo | |
| | | |
| Se stabilizační vzpěrou | | |
| | | |
| S příčnou vzpěrou | | |
| Min. - Max rozměr | | |
| | | |
| 600-2000 | 200-1600 | |

- Made in Germany
- Obsah dodávky: upevňovací materiál, montážní návod
- 10-letá ponákuční záruka dostupnosti náhradních dílů po získání produktu
- Systém zajištění kvality certifikován dle DIN EN ISO 9001:2015
- Systém managementu hospodaření energií certifikován dle DIN EN 50001:2011



Boční stěna samostatně stojící

Upevnění vlevo

Zhotovení na míru

| Výška | Upevnění | Šířka M | Číslo výrobku | Cena |
|---|---|-----------|---------------|-----------------------------|
| 600-2000 | Stabilizační vzpěra | 200-1200 | 4R1180 | 22.730,- |
| | Příčná vzpěra | 200-1200 | 4R1183 | 22.730,- |
| | Příčná vzpěra | 1201-1600 | 4R1184 | 35.610,- |
|  | Příplatek ke zhotovení na míru za každé zkosení/výřez | | | Příplatek 4.310,- |

Boční stěna samostatně stojící

Upevnění vpravo

Zhotovení na míru

| Výška | Upevnění | Šířka M | Číslo výrobku | Cena |
|---|---|-----------|---------------|-----------------------------|
| 600-2000 | Stabilizační vzpěra | 200-1200 | 4R1280 | 22.730,- |
| | Příčná vzpěra | 200-1200 | 4R1283 | 22.730,- |
| | Příčná vzpěra | 1201-1600 | 4R1284 | 35.610,- |
|  | Příplatek ke zhotovení na míru za každé zkosení/výřez | | | Příplatek 4.310,- |

Barvy profilů- skla / dekory

| Barvy profilu | Kód barvy | Příplatek |
|-----------------|-----------|-----------|
| stříbrná lesklá | 092 | 0,- |

| Skla/dekory | s úpravou Anti-Plaque | | bez úpravy Anti-Plaque | |
|----------------|-----------------------|-----------|------------------------|-----------|
| | Kód skla | Příplatek | Kód skla | Příplatek |
| čiré | 322 | 2.280,- | 321 | 0,- |
| Sand Plus | 316 | 6.560,- | 315 | 4.280,- |
| Privatima | 375 | 6.560,- | 373 | 4.280,- |
| zrcadlové sklo | 381 | 24.590,- | 380 | 22.310,- |

Číslo výrobku a ceny

| | | | | | | |
|---------------|---|-------------------|---|-------------------|---|-------------------------|
| XXXXXX | + | XXX | + | XXX | = | XXXXXX.XXX.XXX |
| Číslo výrobku | | Kód barvy | | Kód skla | | Číslo výrobku kompletní |
| Základní cena | | Barevný příplatek | | Příplatek za sklo | | Celková cena |

Enjoy pure s nástěnnou lištou 4-úhelník



Walk-In boční stěna samostatně stojící

Popis produktu

- Částečně orámovaná sprchová zástěna WALK-IN
- Zasklení jednovrstvým bezpečnostním sklem tl 6 mm (šířka > 1 200 = 8 mm) dle DIN EN 12150, volitelně s povrchovou úpravou HÜPPE Anti-Plaque pro snazší údržbu
- Volitelně se stabilizační vzpěrou 45° nebo příčnou vzpěrou 90°
- Profily z vysoce kvalitního eloxovaného hliníku
- Nástěnnou lištu Select+ lze objednat volitelně
- Zkosení / výřezy možné
- Včetně HÜPPE Keder-System (upevnění s pomocí těsnícího profilu) - montáž bez viditelných šroubů v oblasti nástěnné lišty

- Možnost nastavení v nástěnném profilu 20 mm
- Těsnost dle DIN 14428
- Made in Germany
- Obsah dodávky: upevňovací materiál, montážní návod
- 10-letá ponákladní záruka dostupnosti náhradních dílů po získání produktu
- Systém zajištění kvality certifikován dle DIN EN ISO 9001:2015
- Systém managementu hospodaření energií certifikován dle DIN EN 50001:2011
- Stabilizační vzpěra vždy v provedení stříbrná lesklá

| Montážní možnosti 4T11 | EM3 |
|-------------------------|----------|
| | |
| | |
| Se stabilizační vzpěrou | |
| | |
| S příčnou vzpěrou | |
| Min. - Max rozměr | |
| | |
| 600-2000 | 300-1600 |

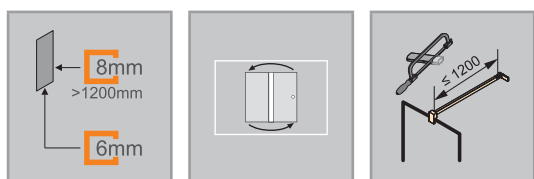

| Rozměry |
|----------|
| WL: 26 |
| R: 20 |
| Mx: M+12 |
| MG: 32 |

WEM = Vestavný rozměr vaničky (000)
M = Montážní rozměr na střed skla (001)
Uveďte, prosím, při objednávce.

Boční stěna samostatně stojící

Montáž na sprchovou vaničku / podlahu (dlažbu)

| Výška | Typ | Upevnění | Šířka M | Číslo výrobku | Cena |
|-------|------|---------------------|-----------|---------------|----------|
| 2000 | 750 | Stabilizační vzpěra | 735-755 | 4T1101 | 18.400,- |
| | 800 | Stabilizační vzpěra | 785-805 | 4T1102 | 18.400,- |
| | 900 | Stabilizační vzpěra | 885-905 | 4T1103 | 18.400,- |
| | 1000 | Stabilizační vzpěra | 985-1005 | 4T1104 | 19.340,- |
| | 1100 | Stabilizační vzpěra | 1085-1105 | 4T1105 | 19.340,- |
| | 750 | Příčná vzpěra | 735-755 | 4T1107 | 18.400,- |
| | 800 | Příčná vzpěra | 785-805 | 4T1108 | 18.400,- |
| | 900 | Příčná vzpěra | 885-905 | 4T1109 | 18.400,- |
| | 1000 | Příčná vzpěra | 985-1005 | 4T1110 | 19.340,- |
| | 1100 | Příčná vzpěra | 1085-1105 | 4T1111 | 19.340,- |
| | 1200 | Příčná vzpěra | 1185-1205 | 4T1106 | 20.240,- |
| | 1300 | Příčná vzpěra | 1285-1305 | 4T1112 | 20.240,- |
| | 1400 | Příčná vzpěra | 1385-1405 | 4T1113 | 20.240,- |

Zhotovení na míru

| Výška | Šířka | Číslo výrobku | Cena |
|----------|-----------|---------------|----------|
| 600-2000 | 300-1200 | 4T1180 | 22.730,- |
| | 1201-1600 | 4T1181 | 35.610,- |

Rozsah nastavení = objednaný rozměr - 10 mm / + 10 mm

| Příplatek | |
|---|---|
|  | Příplatek ke zhotovení na míru za každé zkosení/výřez |
| 4.310,- | |

Barvy profilů- skla / dekory

| Barvy profilu | Kód barvy | Příplatek |
|-----------------|-----------|-----------|
| stříbrná matná | 087 | 0,- |
| stříbrná lesklá | 092 | 0,- |

| Skla/dekory | s úpravou Anti-Plaque | | bez úpravy Anti-Plaque | |
|----------------|-----------------------|-----------|------------------------|-----------|
| | Kód skla | Příplatek | Kód skla | Příplatek |
| čiré | 322 | 2.280,- | 321 | 0,- |
| Sand Plus | 316 | 6.560,- | 315 | 4.280,- |
| Privatima | 375 | 6.560,- | 373 | 4.280,- |
| zrcadlové sklo | 381 | 17.140,- | 380 | 14.860,- |

Varianta vybavení (volitelné)

| | Varianta vybavení | Příplatek |
|--|-------------------|-----------|
| Select+ nástěnná lišta | 881 | 3.500,- |
| Nástěnná lišta Select+ je dostupná v barvách stříbrná lesklá, stříbrná matná, Black Edition, White Editon. | | |
| U varianty vybavení 881 nelze vyrobit zkosení. | | |

Číslo výrobku a ceny

| | | | | | | | | |
|--------------------------------|---|--------------------------------|---|-------------------------------|---|--------------------------------|---|---|
| XXXXXX | + | XXX | + | XXX | + | XXX | = | XXXXXX.XXX.XXX.XXX |
| Číslo výrobku Základní cena | | Kód barvy Barevný příplatek | | Kód skla Příplatek za sklo | | Varianta vybavení Příplatek | | Číslo výrobku kompletní Celková cena |

Enjoy pure s nástěnnou lištou 4-úhelník



Walk-In boční stěna s výklopným segmentem

Popis produktu

- Částečně orámované skleněné zařízení WALK-IN s pohyblivým segmentem, otevírání dovnitř a ven
- Zasklení jednovrstvým bezpečnostním sklem dle DIN EN 12150 tl 6 mm (boční stěna šířka >1 200 mm = 8 mm), volitelně s povrchovou úpravou HÜPPE Anti-Plaque pro snazší údržbu
- S příčnou vzpěrou
- Profily z vysoce kvalitního eloxovaného hliníku, madla a panty z vysoce kvalitního kovu
- Stabilizační vzpěra vždy v provedení stříbrná lesklá
- Panty se zvedacím/spouštěcím mechanismem a z vnitřní strany zapuštěné
- Zkosení / výřezy možné
- Včetně HÜPPE Keder-System (upevnění s pomocí těsnícího profilu) - montáž bez viditelných šroubů v oblasti nástěnné lišty

Těsnost je zaručena jen při poloze 90°.

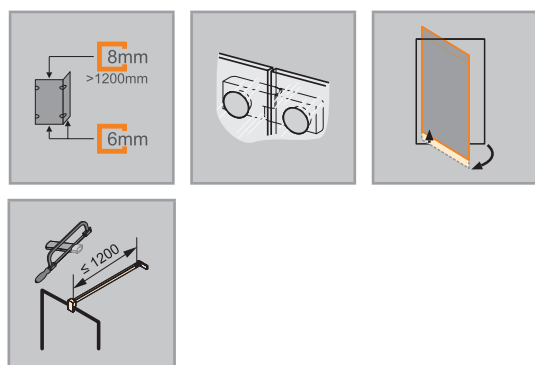

| Montážní možnosti 4T13 | | EM6 |
|------------------------|----------|-----|
| | | |
| Upevnění vlevo | | |
| | | |
| Upevnění vpravo | | |
| Min. - Max rozměr | | |
| | | |
| 1600-2000 | 300-1600 | 361 |

- Možnost nastavení v nástěnném profilu 20 mm
- Montáž s prahovou lištou (výška 10 mm) pro optimální těsnost nebo bez prahové lišty pro bezbariérový přístup
- Průběžné magnetické lišty a těsnící profily a vodorovná těsnící lišta
- Těsnost dle DIN 14428
- Made in Germany
- Obsah dodávky: upevňovací materiál, montážní návod
- 10-letá ponákladní záruka dostupnosti náhradních dílů po získání produktu
- Systém zajištění kvality certifikován dle DIN EN ISO 9001:2015
- Systém managementu hospodaření energií certifikován dle DIN EN 50001:2011

| Rozměry | |
|---------|------|
| WL: | 26 |
| R: | 20 |
| Mx: | M+12 |
| MG: | 32 |

WEM = Vestavný rozměr vaničky (000)
M = Montážní rozměr na střed skla (001)
Uveďte, prosím, při objednávce.

Walk-In Boční stěna s výklopným segmentem

Upevnění vlevo

Montáž na sprchovou vaničku / podlahu (dlažbu)

| Výška | Typ | WEM Pevný segment | Šířka M (B1) | Šířka B2 | Šířka celkem | Číslo výrobku | Cena |
|-------|------|-------------------|--------------|----------|--------------|---------------|----------|
| 2000 | 800 | 785-805 | 767-787 | 361 | 1128-1148 | 4T1302 | 34.890,- |
| | 900 | 885-905 | 867-887 | 361 | 1228-1248 | 4T1303 | 34.890,- |
| | 1000 | 985-1005 | 967-987 | 361 | 1328-1348 | 4T1304 | 36.630,- |
| | 1200 | 1185-1205 | 1167-1187 | 361 | 1528-1548 | 4T1305 | 38.370,- |

Zhotovení na míru

| Výška | Šířka B1 | Šířka B2 | Číslo výrobku | Cena |
|-----------|-----------|----------|---------------|----------|
| 1600-2000 | 300-1200 | 361 | 4T1380 | 42.650,- |
| | 1201-1600 | 361 | 4T1381 | 55.510,- |

Rozsah nastavení = objednaný rozměr - 10 mm / + 10 mm

Walk-In Boční stěna s výklopným segmentem

Upevnění vpravo

Montáž na sprchovou vaničku / podlahu (dlažbu)

| Výška | Typ | WEM Pevný segment | Šířka M (B1) | Šířka B2 | Šířka celkem | Číslo výrobku | Cena |
|-------|------|-------------------|--------------|----------|--------------|---------------|----------|
| 2000 | 800 | 785-805 | 767-787 | 361 | 1128-1148 | 4T1402 | 34.890,- |
| | 900 | 885-905 | 867-887 | 361 | 1228-1248 | 4T1403 | 34.890,- |
| | 1000 | 985-1005 | 967-987 | 361 | 1328-1348 | 4T1404 | 36.630,- |
| | 1200 | 1185-1205 | 1167-1187 | 361 | 1528-1548 | 4T1405 | 38.370,- |

Zhotovení na míru

| Výška | Šířka B1 | Šířka B2 | Číslo výrobku | Cena |
|-----------|-----------|----------|---------------|----------|
| 1600-2000 | 300-1200 | 361 | 4T1480 | 42.650,- |
| | 1201-1600 | 361 | 4T1481 | 55.510,- |

Rozsah nastavení = objednaný rozměr - 10 mm / + 10 mm

| | | |
|---|---|------------------|
|  | Příplatek ke zhotovení na míru za každé zkosení/výřez | Příplatek |
| | | 4.310,- |

Barvy profilů- skla / dekory

| Barvy profilu | Kód barvy | Příplatek |
|-----------------|-----------|-----------|
| stříbrná matná | 087 | 0,- |
| stříbrná lesklá | 092 | 0,- |

| Skla/dekory | s úpravou Anti-Plaque | | bez úpravy Anti-Plaque | |
|----------------|-----------------------|-----------|------------------------|-----------|
| | Kód skla | Příplatek | Kód skla | Příplatek |
| čiré | 322 | 2.280,- | 321 | 0,- |
| Sand Plus | 316 | 6.560,- | 315 | 4.280,- |
| Privatima | 375 | 6.560,- | 373 | 4.280,- |
| zrcadlové sklo | 381 | 17.140,- | 380 | 14.860,- |

Číslo výrobku a ceny

| | | | | | | |
|---------------|---|-------------------|---|-------------------|---|-------------------------|
| XXXXXX | + | XXX | + | XXX | = | XXXXXX.XXX.XXX |
| Číslo výrobku | | Kód barvy | | Kód skla | | Číslo výrobku kompletní |
| Základní cena | | Barevný příplatek | | Příplatek za sklo | | Celková cena |

Design pure 4-úhelník



Walk-In boční stěna samostatně stojící

Popis produktu

- Samostatně stojící nebo pro kombinaci s boční stěnou Walk-In Design pure s pohyblivým segmentem
- Částečně orámovaná sprchová zástěna WALK-IN
- Stabilizační vzpěra a příčná vzpěra vždy v barvě stříbrná lesklá, s výjimkou Black / White Edition
- Zasklení jednovrstvým bezpečnostním sklem tl. 6 mm dle DIN EN 12150, volitelně s povrchovou úpravou HÜPPE Anti-Plaque pro snazší údržbu.
- Volitelně se stabilizační vzpěrou 45° nebo příčnou vzpěrou 90°
- Profily z vysoce kvalitního eloxovaného hliníku
- Zkosení / výřezy možné
- Nástěnnou lištu Select+ lze objednat volitelně

- Možnost nastavení v nástěnném profilu 15 mm
- Včetně HÜPPE Keder-System (upevnění s pomocí těsnícího profilu) - montáž bez viditelných šroubů v oblasti nástěnné lišty
- Těsnost dle DIN 14428
- Made in Germany
- Obsah dodávky: upevňovací materiál, montážní návod
- 10-letá ponákladní záruka dostupnosti náhradních dílů po získání produktu
- Systém zajištění kvality certifikován dle DIN EN ISO 9001:2015
- Systém managementu hospodaření energií certifikován dle DIN EN 50001:2011

| Montážní možnosti 8P11 - tloušťka skla 6 mm | | MAL |
|---|---|----------|
| | | |
| Se stabilizační vzpěrou | | |
| | | |
| S příčnou vzpěrou | | |
| | + | |
| Možnost kombinace Walk-In | | |
| Min. - Max rozměr | | |
| | | |
| 500-2000 | | 200-1200 |

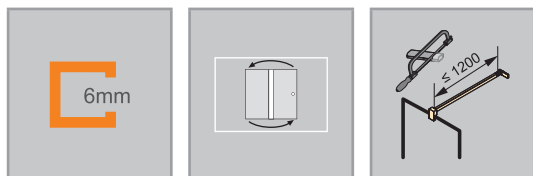

| Rozměry | |
|---------|------|
| WL: | 24 |
| R: | 20 |
| Mx: | M+10 |
| MG: | 30 |

WEM = Vestavný rozměr vaničky (000)
 M = Montážní rozměr na střed skla (001)
 Uveďte, prosím, při objednávce.

Boční stěna samostatně stojící - Tloušťka skla 6 mm

Montáž na sprchovou vaničku / podlahu (dlažbu)

| Výška | Typ | Upevnění | Šířka M | Číslo výrobku | Cena |
|-------|---------------|---------------------|-----------|---------------|----------|
| 2000 | 750 | Stabilizační vzpěra | 735-750 | 8P1112 | 14.300,- |
| | 800 | Stabilizační vzpěra | 785-800 | 8P1101 | 14.300,- |
| | 900 | Stabilizační vzpěra | 885-900 | 8P1102 | 14.300,- |
| | 1000 | Stabilizační vzpěra | 985-1000 | 8P1103 | 15.020,- |
| | 1100 | Stabilizační vzpěra | 1085-1100 | 8P1104 | 15.020,- |
| | 750 | Příčná vzpěra | 735-750 | 8P1113 | 14.860,- |
| | 800 | Příčná vzpěra | 785-800 | 8P1105 | 14.860,- |
| | 900 | Příčná vzpěra | 885-900 | 8P1106 | 14.860,- |
| | 1000 | Příčná vzpěra | 985-1000 | 8P1107 | 15.620,- |
| | 1100 | Příčná vzpěra | 1085-1100 | 8P1108 | 15.620,- |
| 1200 | Příčná vzpěra | 1185-1200 | 8P1109 | 16.350,- | |

Zhotovení na míru

| Výška | Upevnění | Šířka | Číslo výrobku | Cena |
|----------|---------------------|----------|---------------|----------|
| 500-2000 | Stabilizační vzpěra | 200-1100 | 8P1180 | 18.570,- |
| | Příčná vzpěra | 200-1200 | 8P1181 | 18.570,- |

Rozsah nastavení = objednaný rozměr - 8 mm / + 7 mm**

| Příplatek | |
|---|---|
|  | Příplatek ke zhotovení na míru za každé zkosení/výřez |
| 4.310,- | |

Barvy profilů- skla / dekory

| Barvy profilu | Kód barvy | Příplatek |
|-----------------|-----------|-----------|
| stříbrná matná | 087 | 0,- |
| stříbrná lesklá | 092 | 3.010,- |
| Black Edition | 123 | 3.300,- |
| White Edition | 182 | 3.300,- |

| Skla/dekory | s úpravou Anti-Plaque | | bez úpravy Anti-Plaque | |
|----------------|-----------------------|-----------|------------------------|-----------|
| | Kód skla | Příplatek | Kód skla | Příplatek |
| čiré | 322 | 2.280,- | 321 | 0,- |
| Sand Plus | 316 | 6.560,- | 315 | 4.280,- |
| Privatima | 375 | 6.560,- | 373 | 4.280,- |
| šedé | 368 | 6.560,- | 301 | 4.280,- |
| bronzové | 378 | 6.560,- | 341 | 4.280,- |
| zrcadlové sklo | 381 | 24.590,- | 380 | 22.310,- |

Varianta vybavení (volitelné)

| | Varianta vybavení | Příplatek |
|------------------------|-------------------|-----------|
| Select+ nástěnná lišta | 881 | 3.500,- |

Nástěnná lišta Select+ je dostupná v barvách stříbrná lesklá, stříbrná matná, Black Edition, White Edition.
U varianty vybavení 881 nelze vyrobit zkosení.

Select+ organizér a příslušenství

| | Číslo výrobku | Cena | Číslo výrobku | Cena | Číslo výrobku | Cena |
|--|----------------------|---------|---------------------|---------|---------------------|---------|
| | stříbrná matná = 087 | | Black Edition = 123 | | White Edition = 182 | |
| Select+ Shower Board, (upínací systém) | SL2401 087 | 6.730,- | SL2401 123 | 7.410,- | SL2401 182 | 7.410,- |

Při použití odkládací poličky Showerboard musí být šířka > 400 mm.

Číslo výrobku a ceny

| | | | | | | | | |
|---------------|---|-------------------|---|-------------------|---|-------------------|---|-------------------------|
| XXXXXX | + | XXX | + | XXX | + | XXX | = | XXXXXX.XXX.XXX.XXX |
| Číslo výrobku | | Kód barvy | | Kód skla | | Varianta vybavení | | Číslo výrobku kompletní |
| Základní cena | | Barevný příplatek | | Příplatek za sklo | | Příplatek | | Celková cena |

Design pure 4-úhelník



Walk-In boční stěna samostatně stojící

Popis produktu

- Samostatně stojící nebo pro kombinaci s boční stěnou Walk-In Design pure s pohyblivým segmentem
- Částečně orámovaná sprchová zástěna WALK-IN
- Zasklení jednovrstvým bezpečnostním sklem tl 8 mm dle DIN EN 12150, volitelně s povrchovou úpravou HÜPPE Anti-Plaque pro snazší údržbu
- Volitelně se stabilizační vzpěrou 45° nebo příčnou vzpěrou 90°
- Profily z vysoce kvalitního eloxovaného hliníku
- Stabilizační vzpěra a příčná vzpěra vždy v barvě stříbrná lesklá, s výjimkou Black / White Edition
- Zkosení / výřezy možné
- Nástěnnou lištu Select+ lze objednat volitelně

Pozor: Privatimu lze z výrobních důvodů nabízet pouze do šířky skla 1600 mm

| Montážní možnosti 8P11 - tloušťka skla 8 mm | | MAL |
|---|----------|-----|
| | | |
| Se stabilizační vzpěrou | | |
| | | |
| S příčnou vzpěrou | | |
| | | |
| Možnost kombinace Walk-In | | |
| Min. - Max rozměr | | |
| | | |
| 500-2000 | 200-1800 | |

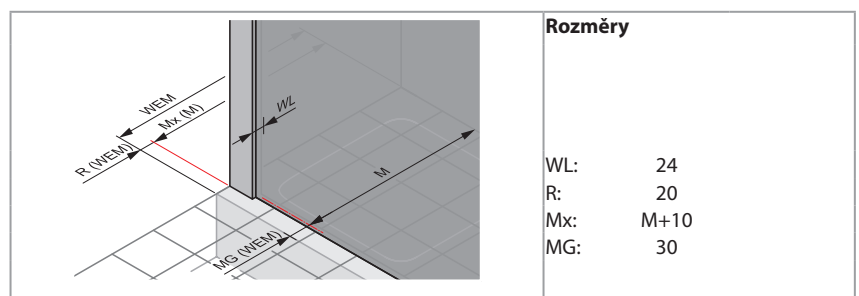
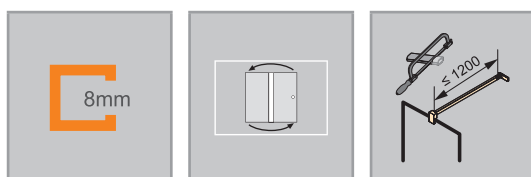

Rozměry

| | |
|-----|------|
| WL: | 24 |
| R: | 20 |
| Mx: | M+10 |
| MG: | 30 |

WEM = Vestavný rozměr vaničky (000)
 M = Montážní rozměr na střed skla (001)
 Uvedte, prosím, při objednávce.

Boční stěna samostatně stojící - Tloušťka skla 8 mm

Montáž na sprchovou vaničku / podlahu (dlažbu)

| Výška | Typ | Upevnění | Šířka M | Číslo výrobku | Cena |
|-------|------|---------------------|-----------|---------------|----------|
| 2000 | 750 | Stabilizační vzpěra | 735-750 | 8P1132 | 16.350,- |
| | 800 | Stabilizační vzpěra | 785-800 | 8P1121 | 16.350,- |
| | 900 | Stabilizační vzpěra | 885-900 | 8P1122 | 16.350,- |
| | 1000 | Stabilizační vzpěra | 985-1000 | 8P1123 | 16.350,- |
| | 1100 | Stabilizační vzpěra | 1085-1100 | 8P1124 | 16.350,- |
| | 750 | Příčná vzpěra | 735-750 | 8P1133 | 16.350,- |
| | 800 | Příčná vzpěra | 785-800 | 8P1125 | 16.350,- |
| | 900 | Příčná vzpěra | 885-900 | 8P1126 | 16.350,- |
| | 1000 | Příčná vzpěra | 985-1000 | 8P1127 | 16.350,- |
| | 1100 | Příčná vzpěra | 1085-1100 | 8P1128 | 16.350,- |
| | 1200 | Příčná vzpěra | 1185-1200 | 8P1129 | 16.350,- |
| | 1300 | Příčná vzpěra | 1285-1300 | 8P1110 | 16.350,- |
| | 1400 | Příčná vzpěra | 1385-1400 | 8P1111 | 16.350,- |
| | 1600 | Příčná vzpěra | 1585-1600 | 8P1114 | 16.350,- |

Zhotovení na míru

| Výška | Upevnění | Šířka | Číslo výrobku | Cena |
|----------|---------------|-----------|---------------|----------|
| 500-2000 | Příčná vzpěra | 200-1400 | 8P1182 | 24.150,- |
| | Příčná vzpěra | 1401-1800 | 8P1183 | 24.150,- |

Rozsah nastavení = objednaný rozměr - 8 mm / + 7 mm**

| Příplatek | |
|---|---|
|  | Příplatek ke zhotovení na míru za každé zkosení/výřez |
| 4.310,- | |

Barvy profilů- skla / dekory

| Barvy profilu | Kód barvy | Příplatek |
|-----------------|-----------|-----------|
| stříbrná matná | 087 | 0,- |
| stříbrná lesklá | 092 | 3.010,- |
| Black Edition | 123 | 3.300,- |
| White Edition | 182 | 3.300,- |

| Skla/dekory | s úpravou Anti-Plaque | | bez úpravy Anti-Plaque | |
|----------------|-----------------------|-----------|------------------------|-----------|
| | Kód skla | Příplatek | Kód skla | Příplatek |
| čiré | 322 | 2.280,- | 321 | 0,- |
| Sand Plus | 316 | 6.560,- | 315 | 4.280,- |
| Privatima | 375 | 6.560,- | 373 | 4.280,- |
| šedé | 368 | 6.560,- | 301 | 4.280,- |
| bronzové | 378 | 6.560,- | 341 | 4.280,- |
| zrcadlové sklo | 381 | 24.590,- | 380 | 22.310,- |

Pozor: Privatimu lze z výrobních důvodů nabízet pouze do šířky skla 1600 mm

Varianta vybavení (volitelné)

| | Varianta vybavení | Příplatek |
|------------------------|-------------------|-----------|
| Select+ nástěnná lišta | 881 | 3.500,- |

Nástěnná lišta Select+ je dostupná v barvách stříbrná lesklá, stříbrná matná, Black Edition, White Editon.
U varianty vybavení 881 nelze vyrobit zkosení.

Select+ organizér a příslušenství

| | Číslo výrobku | Cena | Číslo výrobku | Cena | Číslo výrobku | Cena |
|--|----------------------|---------|---------------------|---------|---------------------|---------|
| | stříbrná matná = 087 | | Black Edition = 123 | | White Edition = 182 | |
| Select+ Shower Board, (upínací systém) | SL2401 087 | 6.730,- | SL2401 123 | 7.410,- | SL2401 182 | 7.410,- |

Při použití odkládací poličky Showerboard musí být šířka > 400 mm.

Číslo výrobku a ceny

| | | | | | | | | |
|---------------|---|-------------------|---|-------------------|---|-------------------|---|-------------------------|
| XXXXXX | + | XXX | + | XXX | + | XXX | = | XXXXXX.XXX.XXX.XXX |
| Číslo výrobku | | Kód barvy | | Kód skla | | Varianta vybavení | | Číslo výrobku kompletní |
| Základní cena | | Barevný příplatek | | Příplatek za sklo | | Příplatek | | Celková cena |

Design pure 4-úhelník



Walk-In boční stěna s výklopným segmentem

Popis produktu

- Samostatně stojící nebo pro kombinaci s boční stěnou Design pure samostatně stojící
- Částečně orámovaná skleněná zástěna WALK-IN s pohyblivým segmentem, otevírání dovnitř a ven
- Zasklení jednovrstvým bezpečnostním sklem tl 6 mm dle DIN EN 12150, volitelně s povrchovou úpravou HÜPPE Anti-Plaque pro snazší údržbu
- S příčnou vzpěrou
- Stabilizační vzpěra, příčná vzpěra a prahová lišta vždy v barvě stříbrná lesklá s výjimkou Black / White Edition
- Profily z vysoce kvalitního eloxovaného hliníku
- Zkosení / výřezy možné
- Možnost nastavení v nástěnném profilu 15 mm
- Trubkový pant s plynule nastavitelným zvedacím/spouštěcím mechanismem a zdvihem 5 mm

- Včetně HÜPPE Keder-System (upevnění s pomocí těsnícího profilu) - montáž bez viditelných šroubů v oblasti nástěnné lišty
- Montáž s prahovou lištou (výška 10 mm) pro optimální těsnost nebo bez prahové lišty pro bezbariérový přístup
- Průběžně těsnící profily a vodorovná těsnící lišta
- Těsnost dle DIN 14428
- Made in Germany
- Obsah dodávky: upevňovací materiál, montážní návod
- 10-letá ponákladní záruka dostupnosti náhradních dílů po získání produktu
- Systém zajištění kvality certifikován dle DIN EN ISO 9001:2015
- Systém managementu hospodaření energií certifikován dle DIN EN 50001:2011

Sklo 373/375 Privatima: Při objednání je vždy nutné uvést, zda se jedná o upevnění vlevo nebo vpravo

| Montážní možnosti 8P12 | | MAJ |
|------------------------|----------|---------|
| | | |
| Min. - Max rozměr | | |
| | | |
| 1400-2000 | 300-1200 | 250-600 |

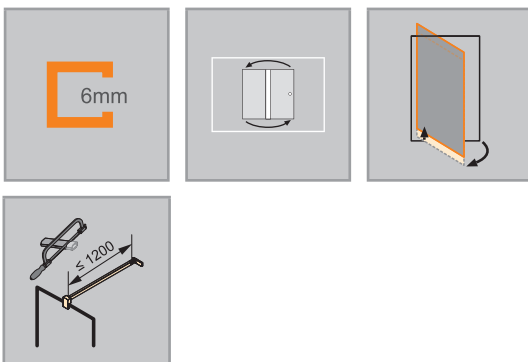

| Rozměry | |
|---------|------|
| WL: | 24 |
| R: | 20 |
| Mx: | M+10 |
| MG: | 30 |

WEM = Vestavný rozměr vaničky (000)
 M = Montážní rozměr na střed skla (001)
 Uveďte, prosím, při objednávce.

Walk-In boční stěna s výklopným segmentem

Montáž na sprchovou vaničku / podlahu (dlažbu)

| Výška | Typ | WEM Pevný segment | Od zdi na bod otáčení B1 | Šířka B2 | Šířka celkem | Číslo výrobku | Cena |
|-------|------|-------------------|--------------------------|----------|--------------|---------------|----------|
| 2000 | 800 | 790-805 | 760-775 | 356 | 1116-1131 | 8P1204 | 26.410,- |
| | 900 | 890-905 | 860-875 | 356 | 1216-1231 | 8P1205 | 26.410,- |
| | 1000 | 990-1005 | 960-975 | 356 | 1316-1331 | 8P1206 | 26.410,- |
| | 1200 | 1190-1205 | 1160-1175 | 356 | 1516-1531 | 8P1207 | 26.410,- |

Zhotovení na míru

| Výška | Šířka celkem | Šířka B1 | Šířka B2 | Číslo výrobku | Cena |
|-----------|--------------|----------|----------|---------------|----------|
| 1400-2000 | 550-1800 | 300-1200 | 250-600 | 8P1282 | 34.340,- |

Rozsah nastavení = objednaný rozměr - 8 mm / + 7 mm**

| | | |
|---|---|------------------|
|  | Příplatek ke zhotovení na míru za každé zkosení/výřez | Příplatek |
| | | 4.310,- |

Barvy profilů- skla / dekory









| Barvy profilu | Kód barvy | Příplatek |
|-----------------|-----------|-----------|
| stříbrná matná | 087 | 0,- |
| stříbrná lesklá | 092 | 3.010,- |
| Black Edition | 123 | 3.300,- |
| White Edition | 182 | 3.300,- |

| Skla/dekory | s úpravou Anti-Plaque | | bez úpravy Anti-Plaque | |
|----------------|-----------------------|-----------|------------------------|-----------|
| | Kód skla | Příplatek | Kód skla | Příplatek |
| čiré | 322 | 2.280,- | 321 | 0,- |
| Sand Plus | 316 | 6.560,- | 315 | 4.280,- |
| Privatima | 375 | 6.560,- | 373 | 4.280,- |
| šedé | 368 | 6.560,- | 301 | 4.280,- |
| bronzové | 378 | 6.560,- | 341 | 4.280,- |
| zrcadlové sklo | 381 | 17.140,- | 380 | 14.860,- |

Číslo výrobku a ceny

| | | | | | | |
|---------------|---|-------------------|---|-------------------|---|-------------------------|
| XXXXXX | + | XXX | + | XXX | = | XXXXXX.XXX.XXX |
| Číslo výrobku | | Kód barvy | | Kód skla | | Číslo výrobku kompletní |
| Základní cena | | Barevný příplatek | | Příplatek za sklo | | Celková cena |

Stabilizační vzpěry / Příčné vzpěry

| Výška | Typ | použitelné pro | Skica / Foto | Barva | Číslo výrobku | Cena | | | | |
|------------------------------|--|--|---|--|---|--|---|---------------------|-----------|---------|
| 150 mm | Stabilizační vzpěra (zed' / sklo) pro tloušťku skla 6 - 8 mm | |  | chrom = 091 | SP0100091 | 2.190,- | | | | |
| | | | | Black Edition = 123 | SP0100123 | 3.730,- | | | | |
| | | | | White Edition = 182 | SP0100182 | 3.730,- | | | | |
| | | | | individuální barvy RAL = 998 | SP0100998 | 5.290,- | | | | |
| 250 mm | Stabilizační vzpěra (zed' / sklo) pro tloušťku skla 6 - 8 mm | Design pure, Enjoy pure, Solva, SolvaPro, Seamlite 8mm |  | chrom = 091 | SP0101091 | 2.270,- | | | | |
| | | | | Black Edition = 123 | SP0101123 | 3.810,- | | | | |
| | | | | White Edition = 182 | SP0101182 | 3.810,- | | | | |
| | | | | individuální barvy RAL = 998 | SP0101998 | 5.340,- | | | | |
| | Stabilizační vzpěra (sklo / sklo) pro tloušťku skla 6 - 8 mm | | |  | chrom = 091 | SP0201091 | 2.270,- | | | |
| | | | | | Black Edition = 123 | SP0201123 | 3.810,- | | | |
| | | | | | White Edition = 182 | SP0201182 | 3.810,- | | | |
| | | | | | individuální barvy RAL = 998 | SP0201998 | 5.340,- | | | |
| | | | | | Stabilizační vzpěra (zed' / sklo) pro tloušťku skla 6 - 8 mm (pro zkosení stropu) | Design pure, Enjoy pure, Solva, SolvaPro |  | chrom = 091 | S00101091 | 2.940,- |
| | | | | | | | | Black Edition = 123 | S00101123 | 4.480,- |
| White Edition = 182 | S00101182 | 4.480,- | | | | | | | | |
| individuální barvy RAL = 998 | S00101998 | 6.020,- | | | | | | | | |
| 500 mm | Stabilizační vzpěra (zed' / sklo) pro tloušťku skla 6 - 8 mm | Design pure, Enjoy pure, Solva, SolvaPro, Seamlite 8mm |  | chrom = 091 | SP0102091 | 2.340,- | | | | |
| | | | | Black Edition = 123 | SP0102123 | 3.840,- | | | | |
| | | | | White Edition = 182 | SP0102182 | 3.840,- | | | | |
| | | | | individuální barvy RAL = 998 | SP0102998 | 5.330,- | | | | |
| | Stabilizační vzpěra (sklo / sklo) pro tloušťku skla 6 - 8 mm | | |  | chrom = 091 | SP0202091 | 2.340,- | | | |
| | | | | | Black Edition = 123 | SP0202123 | 3.840,- | | | |
| | | | | | White Edition = 182 | SP0202182 | 3.840,- | | | |
| | | | | | individuální barvy RAL = 998 | SP0202998 | 5.330,- | | | |
| | | | | | Stabilizační vzpěra (zed' / sklo) pro tloušťku skla 6 - 8 mm (pro zkosení stropu) | Design pure, Enjoy pure, Solva, SolvaPro |  | chrom = 091 | S00102091 | 3.120,- |
| | | | | | | | | Black Edition = 123 | S00102123 | 4.640,- |
| White Edition = 182 | S00102182 | 4.640,- | | | | | | | | |
| individuální barvy RAL = 998 | S00102998 | 6.160,- | | | | | | | | |
| 800 mm | Stabilizační vzpěra (zed' / sklo) pro tloušťku skla 6 - 8 mm | Design pure, Enjoy pure, Solva, SolvaPro, Seamlite 8mm |  | chrom = 091 | SP0501091 | 2.870,- | | | | |
| | | | | Black Edition = 123 | SP0501123 | 4.410,- | | | | |
| | | | | White Edition = 182 | SP0501182 | 4.410,- | | | | |
| | | | | individuální barvy RAL = 998 | SP0501998 | 5.950,- | | | | |

Stabilizační vzpěry / Příčné vzpěry

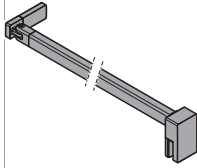
| Výška | Typ | použitelné pro | Skica / Foto | Barva | Číslo výrobku | Cena |
|---------|--|--|---|------------------------------|---------------|----------------|
| 1200 mm | Příčná vzpěra (sklo / sklo) pro tloušťku skla 6 - 8 mm | Design pure, Enjoy pure, Solva, SolvaPro |  | chrom = 091 | SP0301091 | 4.060,- |
| | | | | Black Edition = 123 | SP0301123 | 5.880,- |
| | | | | White Edition = 182 | SP0301182 | 5.880,- |
| | Příčná vzpěra (zed' / sklo) pro tloušťku skla 6 - 8 mm | | | individuální barvy RAL = 998 | SP0301998 | 7.720,- |
| | | | | chrom = 091 | SP0302091 | 4.060,- |
| | | | | Black Edition = 123 | SP0302123 | 5.880,- |
| | Příčná vzpěra (zed' / sklo) pro tloušťku skla 6 - 8mm (pro zkosení stropu) | | | White Edition = 182 | SP0302182 | 5.880,- |
| | | | | individuální barvy RAL = 998 | SP0302998 | 7.720,- |
| | | | | chrom = 091 | S00301091 | 3.840,- |
| | | | | Black Edition = 123 | S00301123 | 5.390,- |
| | | | | White Edition = 182 | S00301182 | 5.390,- |
| | | | | individuální barvy RAL = 998 | S00301998 | 6.920,- |



Stropní vzpěra

| Výška | Typ | Detail | Skica / Foto | Barva | Číslo výrobku | Cena |
|------------|----------------|--|---|------------------------------|---------------|----------------|
| 80 - 800mm | Stropní vzpěra | Pro tloušťky skla 6 - 8 mm. Možnost individuálního zkrácení. Dodatečná montáž možná. |  | stříbrná lesklá = 092 | SP0000092 | 4.030,- |
| | | | | Black Edition = 123 | SP0000123 | 5.560,- |
| | | | | White Edition = 182 | SP0000182 | 5.560,- |
| | | | | individuální barvy RAL = 998 | SP0000998 | 7.070,- |

Walk-In

Varianty a příslušenství

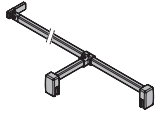

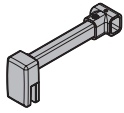
Vzpěra tvaru T, kompletní

| Výška | Typ | použitelné pro | Skica / Foto | Barva | Číslo výrobku | Cena |
|---------------------|--|---|---|------------------------------|---------------|----------|
| do 2000 mm x 150 mm | Vzpěra tvaru T, kompletní (zed' / sklo / sklo) | Enjoy pure, Solva, SolvaPro, Design pure Walk-In / boční stěna samostatně stojící |  | chrom = 091 | SP0601091 | 7.540,- |
| | | | | Black Edition = 123 | SP0601123 | 8.890,- |
| | | | | White Edition = 182 | SP0601182 | 8.890,- |
| | | | | individuální barvy RAL = 998 | SP0601998 | 10.240,- |
| | Vzpěra tvaru T, kompletní (zed' / zed' / sklo) | Enjoy pure, Solva, SolvaPro |  | chrom = 091 | SP0602091 | 7.540,- |
| | | | | Black Edition = 123 | SP0602123 | 8.890,- |
| 150mm | Dodatečné T-řešení (v kombinaci s příčnou vzpěrou zed' / sklo) | Enjoy pure, Solva, SolvaPro, Design pure Walk-In / boční stěna samostatně stojící |  | chrom = 091 | SP0604091 | 3.430,- |
| | | | | Black Edition = 123 | SP0604123 | 4.140,- |
| | | | | White Edition = 182 | SP0604182 | 4.140,- |
| | | | | individuální barvy RAL = 998 | SP0604998 | 4.890,- |

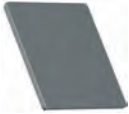
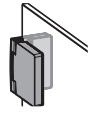
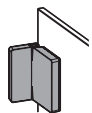
Dodatečné nástěnné úhelníky

| Typ | Skica / Foto | Barva | Číslo výrobku | Cena |
|--|---|------------------------------|---------------|---------|
| Volitelná krytka jako speciální řešení pro „standardní stěnový úhelník“ umístěný zevnitř |  | stříbrná lesklá = 092 | S00011092 | 690,- |
| | | Black Edition = 123 | S00011123 | 690,- |
| | | White Edition = 182 | S00011182 | 690,- |
| | | bronz = 55D | S0001155D | 690,- |
| | | černý chrom = 55F | S0001155F | 690,- |
| | | stainless steel optic = 55G | S0001155G | 690,- |
| | | mosaz = 55H | S0001155H | 690,- |
| | | individuální barvy RAL = 998 | S00011998 | 690,- |
| Stěnový úhelník vnitřní, nastavitelný |  | stříbrná lesklá = 092 | SR7001092 | 1.800,- |
| | | Black Edition = 123 | SR7001123 | 3.360,- |
| | | White Edition = 182 | SR7001182 | 3.360,- |
| | | individuální barvy RAL = 998 | SR7001998 | 4.900,- |
| Stěnový úhelník vnější, nastavitelný |  | stříbrná lesklá = 092 | SR7002092 | 1.800,- |
| | | Black Edition = 123 | SR7002123 | 3.360,- |
| | | White Edition = 182 | SR7002182 | 3.360,- |
| | | individuální barvy RAL = 998 | SR7002998 | 4.900,- |

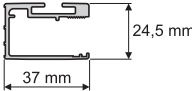
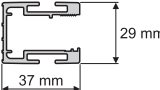
PRŮŘEZY PROFILŮ

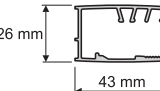
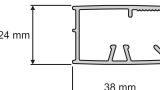
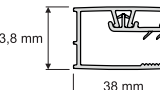
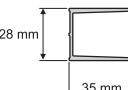
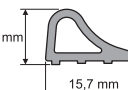
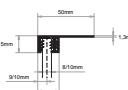
| Profil | Detail |
|---|--|
|  | Nástěnný profil Select+ |
|  | Nástěnný profil Select+ pro vnitřní/vnější zavěšení |
|  | Nástěnný profil Duplo pure |
|  | Nástěnný profil Enjoy pure s nástěnnou lištou |
|  | Nástěnný profil Design pure / elegance |
|  | Nástěnný profil Solva / SolvaPro pro pevný segment, protisegment a boční stěna |
|  | Nástěnný profil Solva / SolvaPro pro křídlové dveře s přímým napojením na stěnu (bez pevného segmentu) |
|  | Podlahová lišta |
|  | Podomítkový profil |

SolvaPro

bezrámová



SolvaPro, váš „statement“ v koupelně. Čistý individualismus, nadčasové a čisté tvary a téměř nekonečný výběr barev, rukojetí a skleněných dekorů. Nejvyšší inženýrské umění, prvotřídní zpracování v precizní ruční práci je zde důkazem exkluzivní kvality. Nadčasové, futuristické nebo akcentované - více než 200 barev a

široký výběr skleněných dekorů vám umožní splnit si individuální sen o koupelně.

Přehled modelů - Základní cena

SolvaPro bezrámová

4-úhelník

Křídlové dveře do niky

Křídlové dveře s
pevným segmentem
do niky

Litací dveře do niky

Křídlové dveře
s protisegmentem
do niky

Křídlové dveře
s pevným segmentem
a protisegmentem
do niky

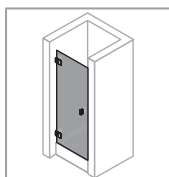

37.410,-

S. 166

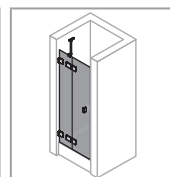

40.970,-

S. 168

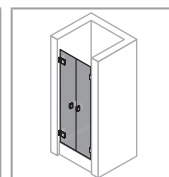

49.190,-

S. 170

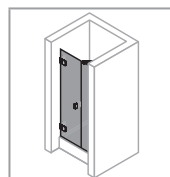

40.970,-

S. 172

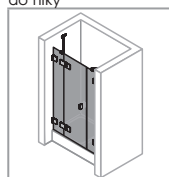

49.190,-

S. 174

4-úhelník

Křídlové dveře s boční
stěnou

Křídlové dveře s
pevným segmentem a
boční stěnou

Křídlové dveře
s pevným segmentem,
protisegmentem
a boční stěnou

Křídlové dveře
s pevnými segmenty
rohový vstup

Boční stěna
samostatně stojící

Boční stěna volně
stojící

Boční stěna
s výklopným
segmentem

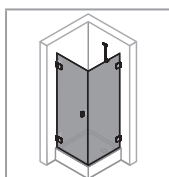

52.010,-

S. 176

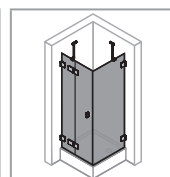

56.220,-

S. 178

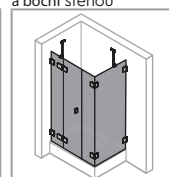

63.250,-

S. 180

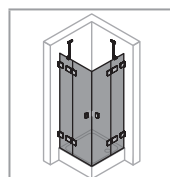

61.950,-

S. 182

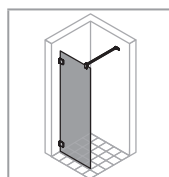

16.000,-

S. 126

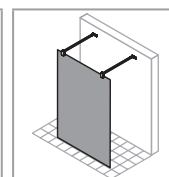

17.610,-

S. 128

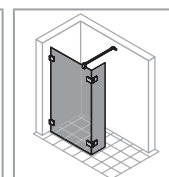

47.690,-

S. 130

Podrobné informace o výrobku
SolvaPro bezrámová



Podrobné informace o výrobku **SolvaPro bezrámová**



Madlo HÜPPE SolvaPro přesvědčuje střízlivým designem optimálně sladěným s panty.



Volitelné obloukové madlo jako varianta vybavení. K dostání pouze v barvě 092 stříbrná lesklá.



Pant HÜPPE SolvaPro umožňuje otevírání dveřních segmentů dovnitř a ven.



Sériově nastavitelný úhelník pro spojení sklo / sklo - jednoduché nastavení bočních stěn v případě, že zdi nejsou kolmé. Vhodné pohyblivé nástěnné úhelníky najdete v kapitole „Příslušenství“.

Barva: černý chrom (lze objednat pod barevným kódem 55F)



Panty SolvaPro v puristickém designu tvoří společně se sklem nadčasový harmonický celek.

Barva: ocelově šedá (lze objednat pomocí barevného kódu 55G)



Zvedací/spouštěcí mechanismus - decentně schovaný za krytkou - zvedá snadno dveře při otevření. To šetří spodní těsnící lišty a zajišťuje téměř automatické zavírání dveří. Barva: bronz (lze objednat pomocí barevného kódu 55D)

SolvaPro bezrámová 4-úhelník



Křídlové dveře do niky



Popis produktu

- Pro montáž do niky
- Bezrámové dveře s jedním skleněným křídlem. Dveře se otevírají dovnitř a ven
- Zasklení jednovrstvým bezpečnostním sklem tl 8 mm dle DIN EN 12150, volitelně s povrchovou úpravou HÜPPE Anti-Plaque pro snazší údržbu
- Panty a madla z vysoce kvalitního kovu
- Zkosení možná
- Individuální výroba na míru
- Zvedací/spouštěcí mechanismus pantu decentně skrytý za krytkou
- Z vnitřní strany zapuštěné panty pro snazší čištění
- Průběžné magnetické lišty a těsnící profily a vodorovná těsnící lišta

Zaměření bezpodmínečně nutné.

Pozor: z konstrukčních důvodů není u bezrámových výrobků možné dosáhnout úplné těsnosti.

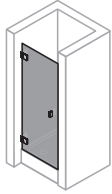
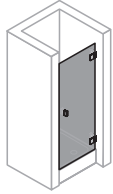
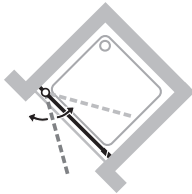
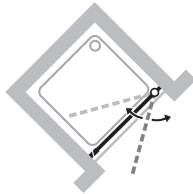
Pokud je vyžadována vysoká úroveň těsnosti, pak, prosím, použijte SolvaPro s nástěnnou lištou.

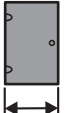
| Montážní možnosti 7R23 / 7R24 | | MEL |
|---|---|-----|
|  |  | |
| Upevnění vlevo | Upevnění vpravo | |
|  |  | |
| Min. - Max rozměr | | |
|  |  | |
| 1200-2000 | 500-1000 | |
| 2001-2200 | 500-900 | |

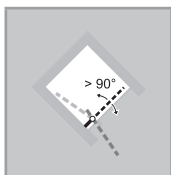

Křídlové dveře do niky

Upevnění vlevo

Zhotovení na míru

| Výška | Šířka dveřní strany | Číslo výrobku | Cena |
|---|---------------------|------------------------------------|----------|
| 1200-2000 | 500-1000 | 7R2380 | 37.410,- |
| 2001-2200 | 500-900 | 7R2381 | 44.980,- |
|  Příplatek ke zhotovení na míru za každé zkosení/výřez | | Příplatek 4.310,- | |

Křídlové dveře do niky

Upevnění vpravo

Zhotovení na míru

| Výška | Šířka dveřní strany | Číslo výrobku | Cena |
|---|---------------------|------------------------------------|----------|
| 1200-2000 | 500-1000 | 7R2480 | 37.410,- |
| 2001-2200 | 500-900 | 7R2481 | 44.980,- |
|  Příplatek ke zhotovení na míru za každé zkosení/výřez | | Příplatek 4.310,- | |

Barvy profilů- skla / dekory

| Barvy profilu | Kód barvy | Příplatek |
|------------------------|-----------|-----------|
| stříbrná lesklá | 092 | 0,- |
| Black Edition | 123 | 3.300,- |
| White Edition | 182 | 3.300,- |
| bronz | 55D | 8.330,- |
| černý chrom | 55F | 8.330,- |
| stainless steel optic | 55G | 8.330,- |
| mosaz | 55H | 8.330,- |
| individuální barvy RAL | 998 | 8.330,- |

| Skla/dekory | s úpravou Anti-Plaque | | bez úpravy Anti-Plaque | |
|----------------|-----------------------|------------------|------------------------|------------------|
| | Kód skla | Příplatek | Kód skla | Příplatek |
| čiré | 322 | 0,- | 321 | 0,- |
| Sand Plus | 316 | 4.280,- | 315 | 4.280,- |
| Privatima | 375 | 4.280,- | 373 | 4.280,- |
| šedé | 368 | 4.280,- | 301 | 4.280,- |
| bronzové | 378 | 4.280,- | 341 | 4.280,- |
| zrcadlové sklo | 381 | 14.860,- | 380 | 14.860,- |
| Vintage | 31F | 14.860,- | | |
| Individual III | 399 | Cena na vyžádání | 399 | Cena na vyžádání |

Gold Edition lze objednat s barevným kódem 998 se specifikací „RAL 1036“.

Varianta vybavení (volitelné)

| | Varianta vybavení | Příplatek |
|---|-------------------|-----------|
| Individuální madlo (možné vybrat ze sortimentu HÜPPE) | 704 | 1.550,- |
| Obloukové madlo (pouze v barvě 092 stříbrná lesklá) | 801 | 1.290,- |

Doplňky

| Výška | Barva | Číslo výrobku | Cena | |
|------------------------------|------------------------------|-----------------------|-----------|-------|
| 2000 | stříbrná lesklá = 092 | 7R9001092 | 120,- | |
| | Black Edition = 123 | 7R9001123 | 120,- | |
| | White Edition = 182 | 7R9001182 | 120,- | |
| | bronz = 55D | 7R900155D | 120,- | |
| | černý chrom = 55F | 7R900155F | 120,- | |
| | stainless steel optic = 55G | 7R900155G | 120,- | |
| | mosaz = 55H | 7R900155H | 120,- | |
| | individuální barvy RAL = 998 | 7R9001998 | 120,- | |
| | 1200-2000 | stříbrná lesklá = 092 | 7R9080092 | 640,- |
| | | Black Edition = 123 | 7R9080123 | 640,- |
| White Edition = 182 | | 7R9080182 | 640,- | |
| bronz = 55D | | 7R908055D | 640,- | |
| černý chrom = 55F | | 7R908055F | 640,- | |
| stainless steel optic = 55G | | 7R908055G | 640,- | |
| mosaz = 55H | | 7R908055H | 640,- | |
| individuální barvy RAL = 998 | | 7R9080998 | 640,- | |
| 2001-2200 | | stříbrná lesklá = 092 | 7R9081092 | 640,- |
| | | Black Edition = 123 | 7R9081123 | 640,- |
| | White Edition = 182 | 7R9081182 | 640,- | |
| | bronz = 55D | 7R908155D | 640,- | |
| | černý chrom = 55F | 7R908155F | 640,- | |
| | stainless steel optic = 55G | 7R908155G | 640,- | |
| | mosaz = 55H | 7R908155H | 640,- | |
| | individuální barvy RAL = 998 | 7R9081998 | 640,- | |

Číslo výrobku a ceny

| | | | | | | | | |
|---------------|---|-------------------|---|-------------------|---|-------------------|---|-------------------------|
| XXXXXX | + | XXX | + | XXX | + | XXX | = | XXXXXX.XXX.XXX.XXX |
| Číslo výrobku | | Kód barvy | | Kód skla | | Varianta vybavení | | Číslo výrobku kompletní |
| Základní cena | | Barevný příplatek | | Příplatek za sklo | | Příplatek | | Celková cena |

SolvaPro bezrámová 4-úhelník



Křídlové dveře s pevným segmentem pro niku

Popis produktu

- Pro montáž do niky
- Bezrámové dveře s jedním skleněným křídlem a jedním pevným segmentem. Dveře se otevírají dovnitř a ven
- Zasklení jednovrstvým bezpečnostním sklem tl 8 mm dle DIN EN 12150, volitelně s povrchovou úpravou HÜPPE Anti-Plaque pro snazší údržbu
- Se stabilizačními vzpěrami (uvnitř)
- Panty a madla z vysoce kvalitního kovu
- Zkosení / výřezy možné
- Individuální výroba na míru
- Zvedací/spouštěcí mechanismus pantu decentně skrytý za krytkou
- Z vnitřní strany zapuštěné panty pro snazší čištění

Zaměření bezpodmínečně nutné.

Pozor: z konstrukčních důvodů není u bezrámových výrobků možné dosáhnout úplné těsnosti.

Pokud je vyžadována vysoká úroveň těsnosti, pak, prosím, použijte SolvaPro s nástěnnou lištou.

| Montážní možnosti 7R04 / 7R05 | | MEC |
|-------------------------------|-----------------|----------|
| | | |
| Upevnění vlevo | Upevnění vpravo | |
| | | |
| Min. - Max rozměr | | |
| | | |
| 1200-2200 | 220-600 | max. 900 |

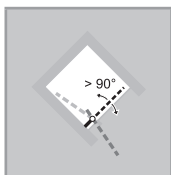

Křídlové dveře s pevným segmentem do niky

Upevnění vlevo

Zhotovení na míru

| Výška | Šířka dveřní strany | Číslo výrobku | Cena |
|---|---------------------|-----------------------------|----------|
| 1200-2000 | 700-1200 | 7R0480 | 40.970,- |
| | 1201-1500 | 7R0482 | 49.190,- |
| 2001-2200 | 700-1200 | 7R0481 | 47.140,- |
| | 1201-1500 | 7R0483 | 51.240,- |
|  Příplatek ke zhotovení na míru za každé zkosení/výřez | | Příplatek 4.310,- | |

Křídlové dveře s pevným segmentem do niky

Upevnění vpravo

Zhotovení na míru

| Výška | Šířka dveřní strany | Číslo výrobku | Cena |
|---|---------------------|-----------------------------|----------|
| 1200-2000 | 700-1200 | 7R0580 | 40.970,- |
| | 1201-1500 | 7R0582 | 49.190,- |
| 2001-2200 | 700-1200 | 7R0581 | 47.140,- |
| | 1201-1500 | 7R0583 | 51.240,- |
|  Příplatek ke zhotovení na míru za každé zkosení/výřez | | Příplatek 4.310,- | |

Barvy profilů- skla / dekory

| Barvy profilu | Kód barvy | Příplatek |
|------------------------|-----------|-----------|
| stříbrná lesklá | 092 | 0,- |
| Black Edition | 123 | 3.300,- |
| White Edition | 182 | 3.300,- |
| bronz | 55D | 8.330,- |
| černý chrom | 55F | 8.330,- |
| stainless steel optic | 55G | 8.330,- |
| mosaz | 55H | 8.330,- |
| individuální barvy RAL | 998 | 8.330,- |

| Skla/dekory | s úpravou Anti-Plaque | | bez úpravy Anti-Plaque | |
|----------------|-----------------------|-------------------------|------------------------|-------------------------|
| | Kód skla | Příplatek | Kód skla | Příplatek |
| čiré | 322 | 0,- | 321 | 0,- |
| Sand Plus | 316 | 4.280,- | 315 | 4.280,- |
| Privatima | 375 | 4.280,- | 373 | 4.280,- |
| šedé | 368 | 4.280,- | 301 | 4.280,- |
| bronzové | 378 | 4.280,- | 341 | 4.280,- |
| zrcadlové sklo | 381 | 14.860,- | 380 | 14.860,- |
| Vintage | 31F | 14.860,- | | |
| Individual III | 399 | Cena na vyžádání | 399 | Cena na vyžádání |

Gold Edition lze objednat s barevným kódem 998 se specifikací „RAL 1036“.

Zrcadlové sklo (380/381): Při objednávce je nutné uvést, který segment má být vyroben se zrcadlovým sklem. V případě, že nebude uvedeno, bude dodána celá zástěna se zrcadlovým sklem.

Varianta vybavení (volitelné)

| | Varianta vybavení | Příplatek |
|--|-------------------|-----------|
| Individuální madlo (možné vybrat ze sortimentu HÜPPE) | 704 | 1.550,- |
| Obloukové madlo (pouze v barvě 092 stříbrná lesklá) | 801 | 1.290,- |
| Vnitřní nastavitelný stěnový úhelník | 930 | 3.500,- |
| Obloukové madlo (pouze v barvě 092 stříbrná lesklá) a vnitřní nastavitelný stěnový úhelník (2ks) | 931 | 4.790,- |

Doplňky

| Výška | Barva | Číslo výrobku | Cena | |
|------------------------------|------------------------------|-----------------------|-----------|-------|
| 2000 | stříbrná lesklá = 092 | 7R9001092 | 120,- | |
| | Black Edition = 123 | 7R9001123 | 120,- | |
| | White Edition = 182 | 7R9001182 | 120,- | |
| | bronz = 55D | 7R900155D | 120,- | |
| | černý chrom = 55F | 7R900155F | 120,- | |
| | stainless steel optic = 55G | 7R900155G | 120,- | |
| | mosaz = 55H | 7R900155H | 120,- | |
| | individuální barvy RAL = 998 | 7R9001998 | 120,- | |
| | 1200-2000 | stříbrná lesklá = 092 | 7R9080092 | 640,- |
| | | Black Edition = 123 | 7R9080123 | 640,- |
| White Edition = 182 | | 7R9080182 | 640,- | |
| bronz = 55D | | 7R908055D | 640,- | |
| černý chrom = 55F | | 7R908055F | 640,- | |
| stainless steel optic = 55G | | 7R908055G | 640,- | |
| mosaz = 55H | | 7R908055H | 640,- | |
| individuální barvy RAL = 998 | | 7R9080998 | 640,- | |
| 2001-2200 | | stříbrná lesklá = 092 | 7R9081092 | 640,- |
| | | Black Edition = 123 | 7R9081123 | 640,- |
| | White Edition = 182 | 7R9081182 | 640,- | |
| | bronz = 55D | 7R908155D | 640,- | |
| | černý chrom = 55F | 7R908155F | 640,- | |
| | stainless steel optic = 55G | 7R908155G | 640,- | |
| | mosaz = 55H | 7R908155H | 640,- | |
| | individuální barvy RAL = 998 | 7R9081998 | 640,- | |

Číslo výrobku a ceny

| | | | | | | | | |
|---------------|---|-------------------|---|-------------------|---|-------------------|---|-------------------------|
| XXXXXX | + | XXX | + | XXX | + | XXX | = | XXXXXX.XXX.XXX.XXX |
| Číslo výrobku | | Kód barvy | | Kód skla | | Varianta vybavení | | Číslo výrobku kompletní |
| Základní cena | | Barevný příplatek | | Příplatek za sklo | | Příplatek | | Celková cena |

SolvaPro bezrámová 4-úhelník



Lítací dveře pro niku

Popis produktu

- Pro montáž do niky
- Bezrámové dveře se dvěma skleněnými křídly. Dveře se otevírají dovnitř a ven
- Zasklení jednovrstvým bezpečnostním sklem tl 8 mm dle DIN EN 12150, volitelně s povrchovou úpravou HÜPPE Anti-Plaque pro snazší údržbu
- Panty a madla z vysoce kvalitního kovu
- Individuální výroba na míru
- Zvedací/spouštěcí mechanismus pantu decentně skrytý za krytkou
- Z vnitřní strany zapuštěné panty pro snazší čištění
- Montáž s prahovou lištou (výška 10 mm) pro optimální těsnost nebo bez

Zaměření bezpodmínečně nutné.

Pozor: z konstrukčních důvodů není u bezrámových výrobků možné dosáhnout úplné těsnosti.

Pokud je vyžadována vysoká úroveň těsnosti, pak, prosím, použijte SolvaPro s nástěnnou lištou.

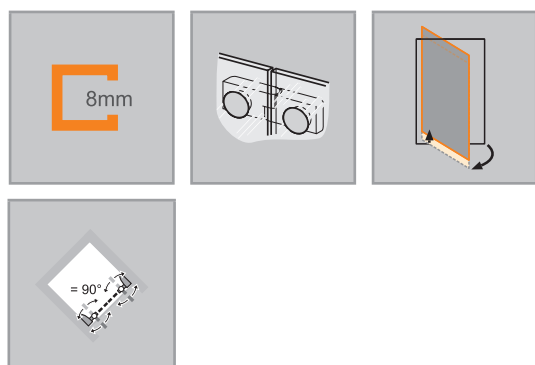

| Montážní možnosti 7R33 | | MES |
|------------------------|----------|-----|
| | | |
| Min. - Max rozměr | | |
| | | |
| 1200-2200 | 600-1800 | |

Lítací dveře pro niku

Zhotovení na míru

| Výška | Šířka dveřní strany | Číslo výrobku | Cena |
|-----------|---------------------|---------------|----------|
| 1200-2000 | 600-1200 | 7R3380 | 49.190,- |
| | 1201-1800 | 7R3382 | 59.040,- |
| 2001-2200 | 600-1200 | 7R3381 | 56.650,- |
| | 1201-1800 | 7R3383 | 61.520,- |

Barvy profilů- skla / dekory

| Barvy profilu | Kód barvy | Příplatek |
|------------------------|-----------|-----------|
| stříbrná lesklá | 092 | 0,- |
| Black Edition | 123 | 3.300,- |
| White Edition | 182 | 3.300,- |
| bronz | 55D | 8.330,- |
| černý chrom | 55F | 8.330,- |
| stainless steel optic | 55G | 8.330,- |
| mosaz | 55H | 8.330,- |
| individuální barvy RAL | 998 | 8.330,- |

| Skla/dekory | s úpravou Anti-Plaque | | bez úpravy Anti-Plaque | |
|----------------|-----------------------|------------------|------------------------|------------------|
| | Kód skla | Příplatek | Kód skla | Příplatek |
| čiré | 322 | 0,- | 321 | 0,- |
| Sand Plus | 316 | 4.280,- | 315 | 4.280,- |
| Privatima | 375 | 4.280,- | 373 | 4.280,- |
| šedé | 368 | 4.280,- | 301 | 4.280,- |
| bronzové | 378 | 4.280,- | 341 | 4.280,- |
| zrcadlové sklo | 381 | 14.860,- | 380 | 14.860,- |
| Vintage | 31F | 14.860,- | | |
| Individual III | 399 | Cena na vyžádání | 399 | Cena na vyžádání |

Gold Edition lze objednat s barevným kódem 998 se specifikací „RAL 1036“.

Varianta vybavení (volitelné)

| | Varianta vybavení | Příplatek |
|---|-------------------|-----------|
| Individuální madlo (možné vybrat ze sortimentu HÜPPE) | 704 | 3.100,- |
| Obloukové madlo (pouze v barvě 092 stříbrná lesklá) | 801 | 2.580,- |

Číslo výrobku a ceny

| | | | | | | | | |
|---------------|---|-------------------|---|-------------------|---|-------------------|---|-------------------------|
| XXXXXX | + | XXX | + | XXX | + | XXX | = | XXXXXX.XXX.XXX.XXX |
| Číslo výrobku | | Kód barvy | | Kód skla | | Varianta vybavení | | Číslo výrobku kompletní |
| Základní cena | | Barevný příplatek | | Příplatek za sklo | | Příplatek | | Celková cena |

SolvaPro bezrámová 4-úhelník



Křídlové dveře s protisegmentem do niky

Popis produktu

- Pro montáž do niky
- Bezrámové dveře s jedním skleněným křídlem a jedním protisegmentem. Dveře se otevírají dovnitř a ven
- Zasklení jednovrstvým bezpečnostním sklem tl 8 mm dle DIN EN 12150, volitelně s povrchovou úpravou HÜPPE Anti-Plaque pro snazší údržbu
- Se stabilizačními vzpěrami (uvnitř)
- Panty a madla z vysoce kvalitního kovu
- Zkosení / výřezy možné
- Individuální výroba na míru
- Zvedací/spouštěcí mechanismus pantu decentně skrytý za krytkou
- Z vnitřní strany zapuštěné panty pro snazší čištění

Zaměření bezpodmínečně nutné.

Pozor: z konstrukčních důvodů není u bezrámových výrobků možné dosáhnout úplné těsnosti.

Pokud je vyžadována vysoká úroveň těsnosti, pak, prosím, použijte SolvaPro s nástěnnou lištou.

Pozor: Privatimu lze z výrobních důvodů nabízet pouze do šířky skla 1600 mm

| Montážní možnosti 7R29 / 7R30 | | MEQ |
|-------------------------------|-----------------|----------|
| | | |
| Upevnění vlevo | Upevnění vpravo | |
| | | |
| Se stabilizační vzpěrou | | |
| | | |
| S příčnou vzpěrou | | |
| Min. - Max rozměr | | |
| | | |
| 1200-2000 | max. 1000 | 200-1800 |
| 2001-2200 | max. 900 | 200-1800 |

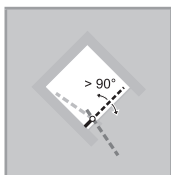

Křídlové dveře s protisegmentem do niky

Upevnění vlevo

Zhotovení na míru

| Výška | Šířka dveřní strany | Číslo výrobku | Cena |
|---|---------------------|---------------|------------------------------------|
| 1200-2000 | 700-1200 | 7R2980 | 40.970,- |
| | 1201-2800 | 7R2982 | 49.190,- |
| 2001-2200 | 700-1200 | 7R2981 | 47.140,- |
| | 1201-2700 | 7R2983 | 51.240,- |
|  Příplatek ke zhotovení na míru za každé zkosení/výřez | | | Příplatek 4.310,- |

Křídlové dveře s protisegmentem do niky

Upevnění vpravo

Zhotovení na míru

| Výška | Šířka dveřní strany | Číslo výrobku | Cena |
|---|---------------------|---------------|------------------------------------|
| 1200-2000 | 700-1200 | 7R3080 | 40.970,- |
| | 1201-2800 | 7R3082 | 49.190,- |
| 2001-2200 | 700-1200 | 7R3081 | 47.140,- |
| | 1201-2700 | 7R3083 | 51.240,- |
|  Příplatek ke zhotovení na míru za každé zkosení/výřez | | | Příplatek 4.310,- |

Barvy profilů- skla / dekory

| Barvy profilu | Kód barvy | Příplatek |
|------------------------|-----------|-----------|
| stříbrná lesklá | 092 | 0,- |
| Black Edition | 123 | 3.300,- |
| White Edition | 182 | 3.300,- |
| bronz | 55D | 8.330,- |
| černý chrom | 55F | 8.330,- |
| stainless steel optic | 55G | 8.330,- |
| mosaz | 55H | 8.330,- |
| individuální barvy RAL | 998 | 8.330,- |

| Skla/dekory | s úpravou Anti-Plaque | | bez úpravy Anti-Plaque | |
|----------------|-----------------------|------------------|------------------------|------------------|
| | Kód skla | Příplatek | Kód skla | Příplatek |
| čiré | 322 | 0,- | 321 | 0,- |
| Sand Plus | 316 | 4.280,- | 315 | 4.280,- |
| Privatima | 375 | 4.280,- | 373 | 4.280,- |
| šedé | 368 | 4.280,- | 301 | 4.280,- |
| bronzové | 378 | 4.280,- | 341 | 4.280,- |
| zrcadlové sklo | 381 | 14.860,- | 380 | 14.860,- |
| Vintage | 31F | 14.860,- | | |
| Individual III | 399 | Cena na vyžádání | 399 | Cena na vyžádání |

Gold Edition lze objednat s barevným kódem 998 se specifikací „RAL 1036“.

Pozor: Privatimu lze z výrobních důvodů nabízet pouze do šířky skla 1600 mm

Zrcadlové sklo (380/381): Při objednávce je nutné uvést, který segment má být vyroben se zrcadlovým sklem. V případě, že nebude uvedeno, bude dodána celá zástěna se zrcadlovým sklem.

Varianta vybavení (volitelné)

| | Varianta vybavení | Příplatek |
|--|-------------------|-----------|
| Individuální madlo (možné vybrat ze sortimentu HÜPPE) | 704 | 1.550,- |
| Obloukové madlo (pouze v barvě 092 stříbrná lesklá) | 801 | 1.290,- |
| Vnitřní nastavitelný stěnový úhelník | 930 | 3.500,- |
| Obloukové madlo (pouze v barvě 092 stříbrná lesklá) a vnitřní nastavitelný stěnový úhelník (2ks) | 931 | 4.790,- |

Číslo výrobku a ceny

| | | | | | | | | |
|---------------|---|-------------------|---|-------------------|---|-------------------|---|-------------------------|
| XXXXXX | + | XXX | + | XXX | + | XXX | = | XXXXXX.XXX.XXX.XXX |
| Číslo výrobku | | Kód barvy | | Kód skla | | Varianta vybavení | | Číslo výrobku kompletní |
| Základní cena | | Barevný příplatek | | Příplatek za sklo | | Příplatek | | Celková cena |

SolvaPro bezrámová 4-úhelník



Křídlové dveře s pevným segmentem a protisegmentem do niky

Popis produktu

- Pro montáž do niky
- Bezrámové dveře s jedním skleněným křídlem, s jedním pevným segmentem a protisegmentem. Dveře se otevírají dovnitř a ven
- Zasklení jednovrstvým bezpečnostním sklem tl 8 mm dle DIN EN 12150, volitelně s povrchovou úpravou HÜPPE Anti-Plaque pro snazší údržbu
- Se stabilizačními vzpěrami (uvnitř)
- Panty a madla z vysoce kvalitního kovu
- Zkosení / výřezy možné
- Individuální výroba na míru
- Zvedací/spouštěcí mechanismus pantu decentně skrytý za krytkou
- Z vnitřní strany zapuštěné panty pro snazší čištění

Zaměření bezpodmínečně nutné.

Pozor: Privatimu lze z výrobních důvodů nabízet pouze do šířky skla 1600 mm

| Montážní možnosti 7R14 / 7R15 | | MEJ | |
|-------------------------------|-----------------|----------|----------|
| | | | |
| Upevnění vlevo | Upevnění vpravo | | |
| | | | |
| Se stabilizační vzpěrou | | | |
| | | | |
| S příčnou vzpěrou | | | |
| Min. - Max rozměr | | | |
| | | | |
| 1200-2200 | 220-600 | max. 900 | 200-1800 |

- Montáž s prahovou lištou (výška 10 mm) pro optimální těsnost nebo bez prahové lišty pro bezbariérový přístup
- Průběžné magnetické lišty a těsnicí profily a vodorovná těsnící lišta
- Utěsnění dle DIN 14428
- Made in Germany
- Obsah dodávky: upevňovací materiál, montážní návod
- 10-letá ponáková záruka dostupnosti náhradních dílů po získání produktu
- Systém zajištění kvality certifikován dle DIN EN ISO 9001:2015
- Systém managementu hospodaření energií certifikován dle DIN EN 50001:2011

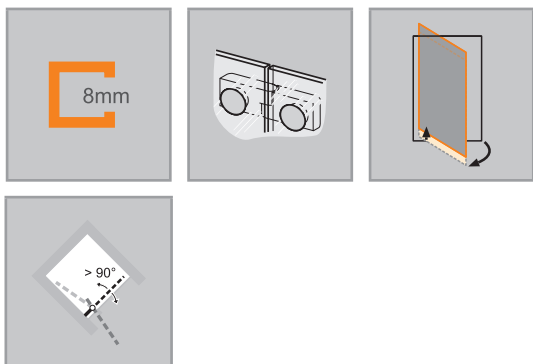

Křídlové dveře s pevným segmentem a protisegmentem do niky

Upevnění vlevo

Zhotovení na míru

| Výška | Šířka dveřní strany | Číslo výrobku | Cena |
|---|---------------------|------------------------------------|----------|
| 1200-2000 | 1100-1500 | 7R1480 | 49.190,- |
| | 1501-3300 | 7R1482 | 56.650,- |
| 2001-2200 | 1100-1500 | 7R1481 | 59.040,- |
| | 1501-3300 | 7R1483 | 61.520,- |
|  Příplatek ke zhotovení na míru za každé zkosení/výřez | | Příplatek 4.310,- | |

Křídlové dveře s pevným segmentem a protisegmentem do niky

Upevnění vpravo

Zhotovení na míru

| Výška | Šířka dveřní strany | Číslo výrobku | Cena |
|---|---------------------|------------------------------------|----------|
| 1200-2000 | 1100-1500 | 7R1580 | 49.190,- |
| | 1501-3300 | 7R1582 | 56.650,- |
| 2001-2200 | 1100-1500 | 7R1581 | 59.040,- |
| | 1501-3300 | 7R1583 | 61.520,- |
|  Příplatek ke zhotovení na míru za každé zkosení/výřez | | Příplatek 4.310,- | |

Barvy profilů- skla / dekory

| Barvy profilu | Kód barvy | Příplatek |
|------------------------|-----------|-----------|
| stříbrná lesklá | 092 | 0,- |
| Black Edition | 123 | 6.600,- |
| White Edition | 182 | 6.600,- |
| bronz | 55D | 16.660,- |
| černý chrom | 55F | 16.660,- |
| stainless steel optic | 55G | 16.660,- |
| mosaz | 55H | 16.660,- |
| individuální barvy RAL | 998 | 16.660,- |

| Skla/dekory | s úpravou Anti-Plaque | | bez úpravy Anti-Plaque | |
|----------------|-----------------------|------------------|------------------------|------------------|
| | Kód skla | Příplatek | Kód skla | Příplatek |
| čiré | 322 | 0,- | 321 | 0,- |
| Sand Plus | 316 | 8.560,- | 315 | 8.560,- |
| Privatima | 375 | 8.560,- | 373 | 8.560,- |
| šedé | 368 | 8.560,- | 301 | 8.560,- |
| bronzové | 378 | 8.560,- | 341 | 8.560,- |
| zrcadlové sklo | 381 | 14.860,- | 380 | 14.860,- |
| Vintage | 31F | 14.860,- | | |
| Individual III | 399 | Cena na vyžádání | 399 | Cena na vyžádání |

Gold Edition lze objednat s barevným kódem 998 se specifikací „RAL 1036“.

Pozor: Privatima lze z výrobních důvodů nabízet pouze do šířky skla 1600 mm

Zrcadlové sklo (380/381): Při objednávce je nutné uvést, který segment má být vyroben se zrcadlovým sklem. V případě, že nebude uvedeno, bude dodána celá zástěna se zrcadlovým sklem.

Varianta vybavení (volitelné)

| | Varianta vybavení | Příplatek |
|--|-------------------|-----------|
| Individuální madlo (možné vybrat ze sortimentu HÜPPE) | 704 | 1.550,- |
| Obloukové madlo (pouze v barvě 092 stříbrná lesklá) | 801 | 1.290,- |
| Vnitřní nastavitelný stěnový úhelník | 930 | 3.500,- |
| Obloukové madlo (pouze v barvě 092 stříbrná lesklá) a vnitřní nastavitelný stěnový úhelník (2ks) | 931 | 4.790,- |

Číslo výrobku a ceny

| | | | | | | | | |
|---------------|---|-------------------|---|-------------------|---|-------------------|---|-------------------------|
| XXXXXX | + | XXX | + | XXX | + | XXX | = | XXXXXX.XXX.XXX.XXX |
| Číslo výrobku | | Kód barvy | | Kód skla | | Varianta vybavení | | Číslo výrobku kompletní |
| Základní cena | | Barevný příplatek | | Příplatek za sklo | | Příplatek | | Celková cena |

SolvaPro bezrámová 4-úhelník



Křídlové dveře s boční stěnou

Popis produktu

- Bezrámové dveře s jedním skleněným křídlem a bezrámovou boční stěnou. Dveře se otvírají dovnitř a ven
- Zasklení jednovrstvým bezpečnostním sklem tl 8 mm dle DIN EN 12150, volitelně s povrchovou úpravou HÜPPE Anti-Plaque pro snazší údržbu
- Se stabilizačními vzpěrami (uvnitř)
- Panty a madla z vysoce kvalitního kovu
- Zkosení / výřezy možné
- Individuální výroba na míru
- Zvedací/spouštěcí mechanismus pantu decentně skrytý za krytkou
- Z vnitřní strany zapuštěné panty pro snazší čištění
- Montáž s prahovou lištou (výška 10 mm) pro optimální těsnost nebo bez

Zaměření bezpodmínečně nutné.

Pozor: z konstrukčních důvodů není u bezrámových výrobků možné dosáhnout úplné těsnosti.

Pokud je vyžadována vysoká úroveň těsnosti, pak, prosím, použijte SolvaPro s nástěnnou lištou.

Pozor: Privatimu lze z výrobních důvodů nabízet pouze do šířky skla 1600 mm

| Montážní možnosti 7R25 / 7R26 | | MEM |
|-------------------------------|---------------------|----------------------|
| | | |
| Upevnění vlevo | Upevnění vpravo | |
| | | |
| Se stabilizační vzpěrou | | |
| | | |
| S příčnou vzpěrou | | |
| Min. - Max rozměr | | |
| | | |
| 1200-2000 2001-2200 | 500-1000 500-900 | 200-1800 200-1800 |

- prahové lišty pro bezbariérový přístup
- Průběžné magnetické lišty a těsnící profily a vodorovná těsnící lišta
- Utěsnění dle DIN 14428
- Made in Germany
- Obsah dodávky: upevňovací materiál, montážní návod
- 10-letá ponáková záruka dostupnosti náhradních dílů po získání produktu
- Systém zajištění kvality certifikován dle DIN EN ISO 9001:2015
- Systém managementu hospodaření energií certifikován dle DIN EN 50001:2011

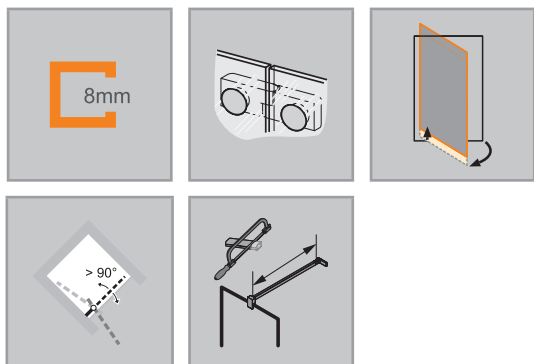

Křídlové dveře s boční stěnou

Upevnění vlevo

Zhotovení na míru

| Výška | Šířka dveřní strany | Šířka boční stěny | Číslo výrobku | Cena |
|---|---------------------|-------------------|---------------|------------------------------------|
| 1200-2000 | 500-1000 | 200-1200 | 7R2580 | 52.010,- |
| | 500-1000 | 1201-1800 | 7R2582 | 62.500,- |
| 2001-2200 | 500-900 | 200-1200 | 7R2581 | 59.890,- |
| | 500-900 | 1201-1800 | 7R2583 | 65.090,- |
|  | | | | Příplatek 4.310,- |

Křídlové dveře s boční stěnou

Upevnění vpravo

Zhotovení na míru

| Výška | Šířka dveřní strany | Šířka boční stěny | Číslo výrobku | Cena |
|---|---------------------|-------------------|---------------|------------------------------------|
| 1200-2000 | 500-1000 | 200-1200 | 7R2680 | 52.010,- |
| | 500-1000 | 1201-1800 | 7R2682 | 62.500,- |
| 2001-2200 | 500-900 | 200-1200 | 7R2681 | 59.890,- |
| | 500-900 | 1201-1800 | 7R2683 | 65.090,- |
|  | | | | Příplatek 4.310,- |

Barvy profilů- skla / dekory

| Barvy profilu | Kód barvy | Příplatek |
|------------------------|-----------|-----------|
| stříbrná lesklá | 092 | 0,- |
| Black Edition | 123 | 6.600,- |
| White Edition | 182 | 6.600,- |
| bronz | 55D | 16.660,- |
| černý chrom | 55F | 16.660,- |
| stainless steel optic | 55G | 16.660,- |
| mosaz | 55H | 16.660,- |
| individuální barvy RAL | 998 | 16.660,- |

| Skla/dekory | s úpravou Anti-Plaque | | bez úpravy Anti-Plaque | |
|----------------|-----------------------|------------------|------------------------|------------------|
| | Kód skla | Příplatek | Kód skla | Příplatek |
| čiré | 322 | 0,- | 321 | 0,- |
| Sand Plus | 316 | 8.560,- | 315 | 8.560,- |
| Privatima | 375 | 8.560,- | 373 | 8.560,- |
| šedé | 368 | 8.560,- | 301 | 8.560,- |
| bronzové | 378 | 8.560,- | 341 | 8.560,- |
| zrcadlové sklo | 381 | 14.860,- | 380 | 14.860,- |
| Vintage | 31F | 14.860,- | | |
| Individual III | 399 | Cena na vyžádání | 399 | Cena na vyžádání |

Gold Edition lze objednat s barevným kódem 998 se specifikací „RAL 1036“.

Pozor: Privatimu lze z výrobních důvodů nabízet pouze do šířky skla 1600 mm

Zrcadlové sklo (380/381): Při objednávce je nutné uvést, který segment má být vyroben se zrcadlovým sklem. V případě, že nebude uvedeno, bude dodána celá zástěna se zrcadlovým sklem.

Varianta vybavení (volitelné)

| | Varianta vybavení | Příplatek |
|---|-------------------|-----------|
| Individuální madlo (možné vybrat ze sortimentu HÜPPE) | 704 | 1.550,- |
| Obloukové madlo (pouze v barvě 092 stříbrná lesklá) | 801 | 1.290,- |

Číslo výrobku a ceny

| | | | | | | | | |
|---------------|---|-------------------|---|-------------------|---|-------------------|---|-------------------------|
| XXXXXX | + | XXX | + | XXX | + | XXX | = | XXXXXX.XXX.XXX.XXX |
| Číslo výrobku | | Kód barvy | | Kód skla | | Varianta vybavení | | Číslo výrobku kompletní |
| Základní cena | | Barevný příplatek | | Příplatek za sklo | | Příplatek | | Celková cena |

SolvaPro bezrámová 4-úhelník



Křídlové dveře s pevným segmentem a boční stěnou

Popis produktu

- Bezrámové dveře s jedním skleněným křídlem, jedním pevným segmentem a bezrámovou boční stěnou. Dveře se otevírají dovnitř a ven
- Zasklení jednovrstvým bezpečnostním sklem tl 8 mm dle DIN EN 12150, volitelně s povrchovou úpravou HÜPPE Anti-Plaque pro snazší údržbu
- Se stabilizačními vzpěrami (uvnitř)
- Panty a madla z vysoce kvalitního kovu
- Zkosení / výřezy možné
- Individuální výroba na míru
- Zvedací/spouštěcí mechanismus pantu decentně skrytý za krytkou
- Z vnitřní strany zapuštěné panty pro snazší čištění
- Montáž s prahovou lištou (výška 10 mm) pro optimální těsnost nebo bez

Zaměření bezpodmínečně nutné.

Pozor: Privatimu lze z výrobních důvodů nabízet pouze do šíky skla 1600 mm

| Montážní možnosti 7R09 / 7R10 | | MED |
|-------------------------------|-----------------|----------|
| | | |
| Upevnění vlevo | Upevnění vpravo | |
| | | |
| Se stabilizační vzpěrou | | |
| | | |
| S příčnou vzpěrou | | |
| Min. - Max rozměr | | |
| | | |
| 1200-2200 | 220-600 | max. 900 |

- prahové lišty pro bezbariérový přístup
- Průběžné magnetické lišty a těsnící profily a vodorovná těsnící lišta
- Utěsnění dle DIN 14428
- Made in Germany
- Obsah dodávky: upevňovací materiál, montážní návod
- 10-letá ponákové záruka dostupnosti náhradních dílů po získání produktu
- Systém zajištění kvality certifikován dle DIN EN ISO 9001:2015
- Systém managementu hospodaření energií certifikován dle DIN EN 50001:2011

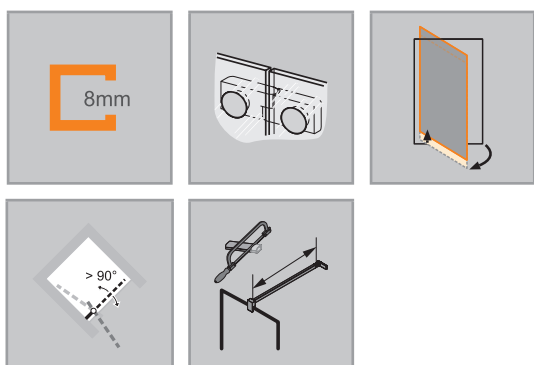

Křídlové dveře s pevným segmentem a boční stěnou

Upevnění vlevo

Zhotovení na míru

| Výška | Šířka dveřní strany | Šířka boční stěny | Číslo výrobku | Cena |
|---|---------------------|-------------------|------------------------------------|----------|
| 1200-2000 | 700-1200 | 200-1200 | 7R0980 | 56.220,- |
| | 700-1200 | 1201-1800 | 7R0984 | 64.660,- |
| | 1201-1500 | 200-1200 | 7R0982 | 64.660,- |
| | 1201-1500 | 1201-1800 | 7R0985 | 67.460,- |
| 2001-2200 | 700-1200 | 200-1200 | 7R0981 | 67.460,- |
| | 700-1200 | 1201-1800 | 7R0986 | 67.460,- |
| | 1201-1500 | 200-1200 | 7R0983 | 70.280,- |
| | 1201-1500 | 1201-1800 | 7R0987 | 70.280,- |
|  Příplatek ke zhotovení na míru za každé zkosení/výřez | | | Příplatek 4.310,- | |

Křídlové dveře s pevným segmentem a boční stěnou

Upevnění vpravo

Zhotovení na míru

| Výška | Šířka dveřní strany | Šířka boční stěny | Číslo výrobku | Cena |
|--|---------------------|-------------------|------------------------------------|----------|
| 1200-2000 | 700-1200 | 200-1200 | 7R1080 | 56.220,- |
| | 700-1200 | 1201-1800 | 7R1084 | 64.660,- |
| | 1201-1500 | 200-1200 | 7R1082 | 64.660,- |
| | 1201-1500 | 1201-1800 | 7R1085 | 67.460,- |
| 2001-2200 | 700-1200 | 200-1200 | 7R1081 | 67.460,- |
| | 700-1200 | 1201-1800 | 7R1086 | 67.460,- |
| | 1201-1500 | 200-1200 | 7R1083 | 70.280,- |
| | 1201-1500 | 1201-1800 | 7R1087 | 70.280,- |
|  Příplatek ke zhotovení na míru za každé zkosení/výřez | | | Příplatek 4.310,- | |

Barvy profilů- skla / dekory

| Barvy profilu | Kód barvy | Příplatek |
|------------------------|-----------|-----------|
| stříbrná lesklá | 092 | 0,- |
| Black Edition | 123 | 6.600,- |
| White Edition | 182 | 6.600,- |
| bronz | 55D | 16.660,- |
| černý chrom | 55F | 16.660,- |
| stainless steel optic | 55G | 16.660,- |
| mosaz | 55H | 16.660,- |
| individuální barvy RAL | 998 | 16.660,- |

| Skla/dekory | s úpravou Anti-Plaque | | bez úpravy Anti-Plaque | |
|----------------|-----------------------|------------------|------------------------|------------------|
| | Kód skla | Příplatek | Kód skla | Příplatek |
| čiré | 322 | 0,- | 321 | 0,- |
| Sand Plus | 316 | 8.560,- | 315 | 8.560,- |
| Privatima | 375 | 8.560,- | 373 | 8.560,- |
| šedé | 368 | 8.560,- | 301 | 8.560,- |
| bronzové | 378 | 8.560,- | 341 | 8.560,- |
| zrcadlové sklo | 381 | 14.860,- | 380 | 14.860,- |
| Vintage | 31F | 14.860,- | | |
| Individual III | 399 | Cena na vyžádání | 399 | Cena na vyžádání |

Gold Edition lze objednat s barevným kódem 998 se specifikací „RAL 1036“.

Pozor: Privatimu lze z výrobních důvodů nabízet pouze do šířky skla 1600 mm

Zrcadlové sklo (380/381): Při objednávce je nutné uvést, který segment má být vyroben se zrcadlovým sklem. V případě, že nebude uvedeno, bude dodána celá zástěna se zrcadlovým sklem.

Varianta vybavení (volitelné)

| | Varianta vybavení | Příplatek |
|--|-------------------|-----------|
| Individuální madlo (možné vybrat ze sortimentu HÜPPE) | 704 | 1.550,- |
| Obloukové madlo (pouze v barvě 092 stříbrná lesklá) | 801 | 1.290,- |
| Vnitřní nastavitelný stěnový úhelník | 930 | 3.500,- |
| Obloukové madlo (pouze v barvě 092 stříbrná lesklá) a vnitřní nastavitelný stěnový úhelník (2ks) | 931 | 4.790,- |

Číslo výrobku a ceny

| | | | | | | | | |
|---------------|---|-------------------|---|-------------------|---|-------------------|---|-------------------------|
| XXXXXX | + | XXX | + | XXX | + | XXX | = | XXXXXX.XXX.XXX.XXX |
| Číslo výrobku | | Kód barvy | | Kód skla | | Varianta vybavení | | Číslo výrobku kompletní |
| Základní cena | | Barevný příplatek | | Příplatek za sklo | | Příplatek | | Celková cena |

SolvaPro bezrámová 4-úhelník



Křídlové dveře s pevným segmentem, protisegmentem a boční stěnou

Popis produktu

- Bezrámové dveře s jedním skleněným křídlem, jedním pevným segmentem a protisegmentem a bezrámovou boční stěnou. Dveře se otevírají dovnitř a ven
- Zasklení jednovrstvým bezpečnostním sklem tl 8 mm dle DIN EN 12150, volitelně s povrchovou úpravou HÜPPE Anti-Plaque pro snazší údržbu
- Se stabilizačními vzpěrami (uvnitř)
- Panty a madla z vysoce kvalitního kovu
- Zkosení / výřezy možné
- Individuální výroba na míru
- Zvedací/spouštěcí mechanismus pantu decentně skrytý za krytkou
- Z vnitřní strany zapuštěné panty pro snazší čištění

Zaměření bezpodmínečně nutné.

Pozor: Privatimu lze z výrobních důvodů nabízet pouze do šířky skla 1600 mm

| Montážní možnosti 7R16 / 7R17 | | MEK | |
|-------------------------------|-----------------|----------|----------|
| | | | |
| Upevnění vlevo | Upevnění vpravo | | |
| | | | |
| Se stabilizační vzpěrou | | | |
| | | | |
| S příčnou vzpěrou | | | |
| Min. - Max rozměr | | | |
| | | | |
| 1200-2200 | 220-600 | max. 900 | 200-1800 |

- Montáž s prahovou lištou (výška 10 mm) pro optimální těsnost nebo bez prahové lišty pro bezbariérový přístup
- Průběžné magnetické lišty a těsnící profily a vodorovná těsnící lišta
- Utěsnění dle DIN 14428
- Made in Germany
- Obsah dodávky: upevňovací materiál, montážní návod.
- 10-letá ponáková záruka dostupnosti náhradních dílů po získání produktu
- Systém zajištění kvality certifikován dle DIN EN ISO 9001:2015
- Systém managementu hospodaření energií certifikován dle DIN EN 50001:2011

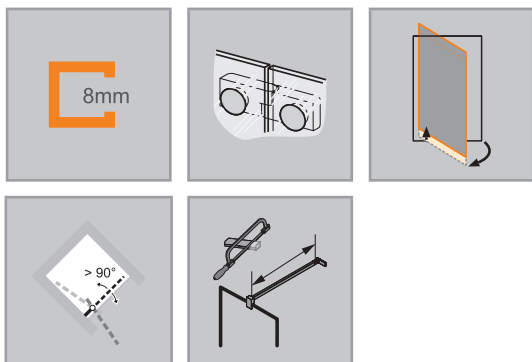

Křídlové dveře s pevným segmentem, protisegmentem a boční stěnou

Upevnění vlevo

Zhotovení na míru

| Výška | Šířka dveřní strany | Šířka boční stěny | Číslo výrobku | Cena |
|---|---------------------|-------------------|------------------------------------|----------|
| 1200-2000 | 900-1200 | 200-1200 | 7R1680 | 63.250,- |
| | 900-1200 | 1201-1800 | 7R1684 | 72.770,- |
| | 1201-3300 | 200-1200 | 7R1682 | 72.770,- |
| | 1201-3300 | 1201-1800 | 7R1685 | 75.900,- |
| 2001-2200 | 900-1200 | 200-1200 | 7R1681 | 75.900,- |
| | 900-1200 | 1201-1800 | 7R1686 | 75.900,- |
| | 1201-3300 | 200-1200 | 7R1683 | 79.140,- |
| | 1201-3300 | 1201-1800 | 7R1687 | 79.140,- |
|  Příplatek ke zhotovení na míru za každé zkosení/výřez | | | Příplatek 4.310,- | |

Křídlové dveře s pevným segmentem, protisegmentem a boční stěnou

Upevnění vpravo

Zhotovení na míru

| Výška | Šířka dveřní strany | Šířka boční stěny | Číslo výrobku | Cena |
|--|---------------------|-------------------|------------------------------------|----------|
| 1200-2000 | 900-1200 | 200-1200 | 7R1780 | 63.250,- |
| | 900-1200 | 1201-1800 | 7R1784 | 72.770,- |
| | 1201-3300 | 200-1200 | 7R1782 | 72.770,- |
| | 1201-3300 | 1201-1800 | 7R1785 | 75.900,- |
| 2001-2200 | 900-1200 | 200-1200 | 7R1781 | 75.900,- |
| | 900-1200 | 1201-1800 | 7R1786 | 75.900,- |
| | 1201-3300 | 200-1200 | 7R1783 | 79.140,- |
| | 1201-3300 | 1201-1800 | 7R1787 | 79.140,- |
|  Příplatek ke zhotovení na míru za každé zkosení/výřez | | | Příplatek 4.310,- | |

Barvy profilů- skla / dekory

| Barvy profilu | Kód barvy | Příplatek |
|------------------------|-----------|-----------|
| stříbrná lesklá | 092 | 0,- |
| Black Edition | 123 | 6.600,- |
| White Edition | 182 | 6.600,- |
| bronz | 55D | 16.660,- |
| černý chrom | 55F | 16.660,- |
| stainless steel optic | 55G | 16.660,- |
| mosaz | 55H | 16.660,- |
| individuální barvy RAL | 998 | 16.660,- |

| Skla/dekory | s úpravou Anti-Plaque | | bez úpravy Anti-Plaque | |
|----------------|-----------------------|------------------|------------------------|------------------|
| | Kód skla | Příplatek | Kód skla | Příplatek |
| čiré | 322 | 0,- | 321 | 0,- |
| Sand Plus | 316 | 8.560,- | 315 | 8.560,- |
| Privatima | 375 | 8.560,- | 373 | 8.560,- |
| šedé | 368 | 8.560,- | 301 | 8.560,- |
| bronzové | 378 | 8.560,- | 341 | 8.560,- |
| zrcadlové sklo | 381 | 14.860,- | 380 | 14.860,- |
| Vintage | 31F | 14.860,- | | |
| Individual III | 399 | Cena na vyžádání | 399 | Cena na vyžádání |

Gold Edition lze objednat s barevným kódem 998 se specifikací „RAL 1036“.

Pozor: Privatimu lze z výrobních důvodů nabízet pouze do šířky skla 1600 mm

Zrcadlové sklo (380/381): Při objednávce je nutné uvést, který segment má být vyroben se zrcadlovým sklem. V případě, že nebude uvedeno, bude dodána celá zástěna se zrcadlovým sklem.

Varianta vybavení (volitelné)

| | Varianta vybavení | Příplatek |
|--|-------------------|-----------|
| Individuální madlo (možné vybrat ze sortimentu HÜPPE) | 704 | 1.550,- |
| Obloukové madlo (pouze v barvě 092 stříbrná lesklá) | 801 | 1.290,- |
| Vnitřní nastavitelný stěnový úhelník | 930 | 3.500,- |
| Obloukové madlo (pouze v barvě 092 stříbrná lesklá) a vnitřní nastavitelný stěnový úhelník (2ks) | 931 | 4.790,- |

Číslo výrobku a ceny

| | | | | | | | | |
|---------------|---|-------------------|---|-------------------|---|-------------------|---|-------------------------|
| XXXXXX | + | XXX | + | XXX | + | XXX | = | XXXXXX.XXX.XXX.XXX |
| Číslo výrobku | | Kód barvy | | Kód skla | | Varianta vybavení | | Číslo výrobku kompletní |
| Základní cena | | Barevný příplatek | | Příplatek za sklo | | Příplatek | | Celková cena |

SolvaPro bezrámová 4-úhelník



Křídlové dveře s pevnými segmenty rohový vstup

Popis produktu

- Bezrámový rohový vstup se dvěma skleněnými křídly a dvěma pevnými segmenty. Dveře se otevírají dovnitř a ven
- Zasklení jednovrstvým bezpečnostním sklem tl 8 mm dle DIN EN 12150, volitelně s povrchovou úpravou HÜPPE Anti-Plaque pro snazší údržbu
- Se stabilizačními vzpěrami (uvnitř)
- Panty a madla z vysoce kvalitního kovu
- Zkosení / výřezy možné
- Individuální výroba na míru
- Zvedací/spouštěcí mechanismus pantu decentně skrytý za krytkou
- Z vnitřní strany zapuštěné panty pro snazší čištění
- Montáž s prahovou lištou (výška 10 mm) pro optimální těsnost nebo bez

Zaměření bezpodmínečně nutné.

| Montážní možnosti 7R11 | | MEG |
|------------------------|---------|----------|
| | | |
| Min. - Max rozměr | | |
| | | |
| 1200-2200 | 220-600 | max. 900 |

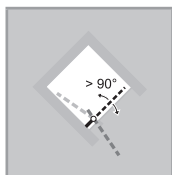

prahové lišty pro bezbariérový přístup

- Průběžné magnetické lišty a těsnící profily a vodorovná těsnící lišta
- Utěsnění dle DIN 14428
- Made in Germany
- Obsah dodávky: upevňovací materiál, montážní návod.
- 10-letá ponákové záruka dostupnosti náhradních dílů po získání produktu
- Systém zajištění kvality certifikován dle DIN EN ISO 9001:2015
- Systém managementu hospodaření energií certifikován dle DIN EN 50001:2011

Křídlové dveře s pevnými segmenty rohový vstup

Zhotovení na míru

| Výška | Šířka B1 | Šířka B2 | Číslo výrobku | Cena |
|---|---|-----------|---------------|------------------|
| 1200-2000 | 700-1200 | 700-1200 | 7R1180 | 61.950,- |
| | 700-1200 | 1201-1500 | 7R1184 | 71.250,- |
| | 1201-1500 | 700-1200 | 7R1182 | 71.250,- |
| | 1201-1500 | 1201-1500 | 7R1185 | 74.390,- |
| 2001-2200 | 700-1200 | 700-1200 | 7R1181 | 74.390,- |
| | 700-1200 | 1201-1500 | 7R1186 | 74.390,- |
| | 1201-1500 | 700-1200 | 7R1183 | 77.520,- |
| | 1201-1500 | 1201-1500 | 7R1187 | 77.520,- |
|  | Příplatek ke zhotovení na míru za každé zkosení/výřez | | | Příplatek |
| | | | | 4.310,- |

Barvy profilů- skla / dekory

| Barvy profilu | Kód barvy | Příplatek |
|------------------------|-----------|-----------|
| stříbrná lesklá | 092 | 0,- |
| Black Edition | 123 | 6.600,- |
| White Edition | 182 | 6.600,- |
| bronz | 55D | 16.660,- |
| černý chrom | 55F | 16.660,- |
| stainless steel optic | 55G | 16.660,- |
| mosaz | 55H | 16.660,- |
| individuální barvy RAL | 998 | 16.660,- |

| Skla/dekory | s úpravou Anti-Plaque | | bez úpravy Anti-Plaque | |
|----------------|-----------------------|------------------|------------------------|------------------|
| | Kód skla | Příplatek | Kód skla | Příplatek |
| čiré | 322 | 0,- | 321 | 0,- |
| Sand Plus | 316 | 8.560,- | 315 | 8.560,- |
| Privatima | 375 | 8.560,- | 373 | 8.560,- |
| šedé | 368 | 8.560,- | 301 | 8.560,- |
| bronzové | 378 | 8.560,- | 341 | 8.560,- |
| zrcadlové sklo | 381 | 14.860,- | 380 | 14.860,- |
| Vintage | 31F | 14.860,- | | |
| Individual III | 399 | Cena na vyžádání | 399 | Cena na vyžádání |

Gold Edition lze objednat s barevným kódem 998 se specifikací „RAL 1036“.

Zrcadlové sklo (380/381): Při objednávce je nutné uvést, který segment má být vyroben ze zrcadlovým sklem. V případě, že nebude uvedeno, bude dodána celá zástěna se zrcadlovým sklem.

Varianta vybavení (volitelné)

| | Varianta vybavení | Příplatek |
|--|-------------------|-----------|
| Individuální madlo (možné vybrat ze sortimentu HÜPPE) | 704 | 3.100,- |
| Obloukové madlo (pouze v barvě 092 stříbrná lesklá) | 801 | 2.580,- |
| Vnitřní nastavitelný stěnový úhelník | 930 | 3.500,- |
| Obloukové madlo (pouze v barvě 092 stříbrná lesklá) a vnitřní nastavitelný stěnový úhelník (2ks) | 931 | 6.080,- |

Číslo výrobku a ceny

| | | | | | | | | |
|---------------|---|-------------------|---|-------------------|---|-------------------|---|-------------------------|
| XXXXXX | + | XXX | + | XXX | + | XXX | = | XXXXXX.XXX.XXX.XXX |
| Číslo výrobku | | Kód barvy | | Kód skla | | Varianta vybavení | | Číslo výrobku kompletní |
| Základní cena | | Barevný příplatek | | Příplatek za sklo | | Příplatek | | Celková cena |

Barevné odstíny HÜPPE SolvaPro RAL

Žluté tóny

| | | | | | | | |
|----------|----------|----------|----------|----------|----------|----------|----------|
| RAL 1013 | RAL 1015 | RAL 1014 | RAL 1001 | RAL 1000 | RAL 1002 | RAL 1024 | RAL 1011 |
| RAL 1027 | RAL 1005 | RAL 1019 | RAL 1020 | RAL 1017 | RAL 1034 | RAL 1006 | RAL 1007 |
| RAL 1037 | RAL 1033 | RAL 1018 | RAL 1021 | RAL 1023 | RAL 1004 | RAL 1032 | RAL 1012 |
| RAL 1036 | | | | | | | |

Oranžové tóny

| | | | | | | | |
|----------|----------|----------|----------|----------|----------|----------|----------|
| RAL 2003 | RAL 2008 | RAL 2011 | RAL 2000 | RAL 2012 | RAL 2004 | RAL 2009 | RAL 2010 |
| RAL 2001 | RAL 2002 | | | | | | |

Červené tóny

| | | | | | | | |
|----------|----------|----------|----------|----------|----------|----------|----------|
| RAL 3012 | RAL 3022 | RAL 3015 | RAL 3014 | RAL 3017 | RAL 3028 | RAL 3020 | RAL 3018 |
| RAL 3027 | RAL 3031 | RAL 3016 | RAL 3000 | RAL 3001 | RAL 3002 | RAL 3013 | RAL 3003 |
| RAL 3011 | RAL 3004 | RAL 3009 | RAL 3005 | | | | |

Fialové tóny

| | | | | | | | |
|----------|----------|----------|----------|----------|----------|----------|----------|
| RAL 4009 | RAL 4005 | RAL 4001 | RAL 4008 | RAL 4006 | RAL 4003 | RAL 4010 | RAL 4002 |
| RAL 4004 | RAL 4007 | | | | | | |

Modré tóny

| | | | | | | | |
|----------|----------|----------|----------|----------|----------|----------|----------|
| RAL 5012 | RAL 5015 | RAL 5007 | RAL 5019 | RAL 5017 | RAL 5010 | RAL 5009 | RAL 5000 |
| RAL 5001 | RAL 5003 | RAL 5013 | RAL 5022 | RAL 5018 | RAL 5021 | RAL 5020 | RAL 5008 |
| RAL 5011 | RAL 5004 | RAL 5024 | RAL 5014 | RAL 5023 | RAL 5005 | RAL 5002 | |

Barvy RAL lze objednat prostřednictvím kódu barev 998 jednotlivých barev RAL.

Vyobrazení barev RAL se může z tiskových důvodů odchylovat od původních barev, a proto není závazné.

| Zelené tóny | | | | | | | |
|-------------------|----------|----------|----------|----------|----------|----------|----------|
| RAL 6027 | RAL 6034 | RAL 6033 | RAL 6000 | RAL 6026 | RAL 6016 | RAL 6004 | RAL 6019 |
| RAL 6021 | RAL 6017 | RAL 6025 | RAL 6010 | RAL 6001 | RAL 6002 | RAL 6011 | RAL 6013 |
| RAL 6003 | RAL 6028 | RAL 6005 | RAL 6020 | RAL 6014 | RAL 6015 | RAL 6012 | RAL 6006 |
| RAL 6007 | RAL 6022 | RAL 6008 | RAL 6009 | RAL 6018 | RAL 6024 | RAL 6032 | RAL 6029 |
| Šedé tóny | | | | | | | |
| RAL 7035 | RAL 7047 | RAL 7038 | RAL 7044 | RAL 7004 | RAL 7045 | RAL 7042 | RAL 7032 |
| RAL 7030 | RAL 7023 | RAL 7039 | RAL 7010 | RAL 7009 | RAL 7013 | RAL 7036 | RAL 7033 |
| RAL 7003 | RAL 7034 | RAL 7002 | RAL 7006 | RAL 7008 | RAL 7046 | RAL 7037 | RAL 7005 |
| RAL 7031 | RAL 7012 | RAL 7011 | RAL 7015 | RAL 7043 | RAL 7022 | RAL 7024 | RAL 7026 |
| RAL 7016 | RAL 7021 | RAL 7040 | RAL 7001 | | | | |
| Hnědé tóny | | | | | | | |
| RAL 8000 | RAL 8001 | RAL 8023 | RAL 8004 | RAL 8003 | RAL 8008 | RAL 8025 | RAL 8024 |
| RAL 8007 | RAL 8002 | RAL 8012 | RAL 8015 | RAL 8011 | RAL 8028 | RAL 8014 | RAL 8016 |
| RAL 8017 | RAL 8019 | RAL 8022 | | | | | |
| Bílé a černé tóny | | | | | | | |
| RAL 9016 | RAL 9003 | RAL 9002 | RAL 9018 | RAL 9004 | RAL 9005 | RAL 9011 | RAL 9017 |
| RAL 9010 | RAL 9001 | | | | | | |







Barvy RAL lze objednat prostřednictvím kódu barev 998 jednotlivých barev RAL.

Vyobrazení barev RAL se může z tiskových důvodů odchylovat od původních barev, a proto není závazné.

SolvaPro bezrámová

Varianty a příslušenství



Stabilizační vzpěry / Příčné vzpěry

| Výška | Typ | Skica / Foto | Barva | Číslo výrobku | Cena |
|--|---|---|------------------------------|---------------|---------|
| 150 mm | Stabilizační vzpěra (zeď / sklo) pro tloušťku skla 6 - 8 mm |  | chrom = 091 | SP0100091 | 2.190,- |
| | | | Black Edition = 123 | SP0100123 | 3.730,- |
| | | | White Edition = 182 | SP0100182 | 3.730,- |
| | | | bronz = 55D | SP010055D | 5.290,- |
| | | | černý chrom = 55F | SP010055F | 5.290,- |
| | | | stainless steel optic = 55G | SP010055G | 5.290,- |
| | | | mosaz = 55H | SP010055H | 5.290,- |
| | | | individuální barvy RAL = 998 | SP0100998 | 5.290,- |
| 250 mm | Stabilizační vzpěra (zeď / sklo) pro tloušťku skla 6 - 8 mm (pro zkosení stropu) |  | chrom = 091 | S00101091 | 2.940,- |
| | | | Black Edition = 123 | S00101123 | 4.480,- |
| | | | White Edition = 182 | S00101182 | 4.480,- |
| | | | bronz = 55D | S0010155D | 6.020,- |
| | | | černý chrom = 55F | S0010155F | 6.020,- |
| | | | stainless steel optic = 55G | S0010155G | 6.020,- |
| | | | mosaz = 55H | S0010155H | 6.020,- |
| | individuální barvy RAL = 998 | S00101998 | 6.020,- | | |
| | Stabilizační vzpěra (zeď / sklo) pro tloušťku skla 6 - 8 mm |  | chrom = 091 | SP0101091 | 2.270,- |
| | | | Black Edition = 123 | SP0101123 | 3.810,- |
| | | | White Edition = 182 | SP0101182 | 3.810,- |
| | | | bronz = 55D | SP010155D | 5.340,- |
| | | | černý chrom = 55F | SP010155F | 5.340,- |
| | | | stainless steel optic = 55G | SP010155G | 5.340,- |
| mosaz = 55H | | | SP010155H | 5.340,- | |
| individuální barvy RAL = 998 | SP0101998 | 5.340,- | | | |
| Stabilizační vzpěra (sklo / sklo) pro tloušťku skla 6 - 8 mm |  | chrom = 091 | SP0201091 | 2.270,- | |
| | | Black Edition = 123 | SP0201123 | 3.810,- | |
| | | White Edition = 182 | SP0201182 | 3.810,- | |
| | | bronz = 55D | SP020155D | 5.340,- | |
| | | černý chrom = 55F | SP020155F | 5.340,- | |
| | | stainless steel optic = 55G | SP020155G | 5.340,- | |
| | | mosaz = 55H | SP020155H | 5.340,- | |
| individuální barvy RAL = 998 | SP0201998 | 5.340,- | | | |
| 500 mm | Stabilizační vzpěra (zeď / sklo) pro tloušťku skla 6 - 8 mm |  | chrom = 091 | SP0102091 | 2.340,- |
| | | | Black Edition = 123 | SP0102123 | 3.840,- |
| | | | White Edition = 182 | SP0102182 | 3.840,- |
| | | | bronz = 55D | SP010255D | 5.330,- |
| | | | černý chrom = 55F | SP010255F | 5.330,- |
| | | | stainless steel optic = 55G | SP010255G | 5.330,- |
| | | | mosaz = 55H | SP010255H | 5.330,- |
| | individuální barvy RAL = 998 | SP0102998 | 5.330,- | | |
| | Stabilizační vzpěra (sklo / sklo) pro tloušťku skla 6 - 8 mm |  | chrom = 091 | SP0202091 | 2.340,- |
| | | | Black Edition = 123 | SP0202123 | 3.840,- |
| | | | White Edition = 182 | SP0202182 | 3.840,- |
| | | | bronz = 55D | SP020255D | 5.330,- |
| | | | černý chrom = 55F | SP020255F | 5.330,- |
| | | | stainless steel optic = 55G | SP020255G | 5.330,- |
| mosaz = 55H | | | SP020255H | 5.330,- | |
| individuální barvy RAL = 998 | SP0202998 | 5.330,- | | | |

SolvaPro bezrámová

Varianty a příslušenství

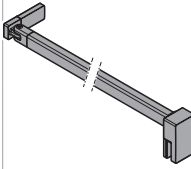

Stabilizační vzpěry / Příčné vzpěry

| Výška | Typ | Skica / Foto | Barva | Číslo výrobku | Cena |
|---------|---|---|------------------------------|---------------|---------|
| 500 mm | Stabilizační vzpěra (zed' / sklo) pro tloušťku skla 6 - 8 mm (pro zkosení stropu) |  | chrom = 091 | S00102091 | 3.120,- |
| | | | Black Edition = 123 | S00102123 | 4.640,- |
| | | | White Edition = 182 | S00102182 | 4.640,- |
| | | | bronz = 55D | S0010255D | 6.160,- |
| | | | černý chrom = 55F | S0010255F | 6.160,- |
| | | | stainless steel optic = 55G | S0010255G | 6.160,- |
| | | | mosaz = 55H | S0010255H | 6.160,- |
| | | | individuální barvy RAL = 998 | S00102998 | 6.160,- |
| 800 mm | Stabilizační vzpěra (zed' / sklo) pro tloušťku skla 6 - 8 mm |  | chrom = 091 | SP0501091 | 2.870,- |
| | | | Black Edition = 123 | SP0501123 | 4.410,- |
| | | | White Edition = 182 | SP0501182 | 4.410,- |
| | | | bronz = 55D | SP050155D | 5.950,- |
| | | | černý chrom = 55F | SP050155F | 5.950,- |
| | | | stainless steel optic = 55G | SP050155G | 5.950,- |
| | | | mosaz = 55H | SP050155H | 5.950,- |
| | | | individuální barvy RAL = 998 | SP0501998 | 5.950,- |
| 1200 mm | Příčná vzpěra (sklo / sklo) pro tloušťku skla 6 - 8 mm |  | chrom = 091 | SP0301091 | 4.060,- |
| | | | Black Edition = 123 | SP0301123 | 5.880,- |
| | | | White Edition = 182 | SP0301182 | 5.880,- |
| | | | bronz = 55D | SP030155D | 7.720,- |
| | | | černý chrom = 55F | SP030155F | 7.720,- |
| | | | stainless steel optic = 55G | SP030155G | 7.720,- |
| | | | mosaz = 55H | SP030155H | 7.720,- |
| | | | individuální barvy RAL = 998 | SP0301998 | 7.720,- |
| | Příčná vzpěra (zed' / sklo) pro tloušťku skla 6 - 8 mm | | chrom = 091 | SP0302091 | 4.060,- |
| | | | Black Edition = 123 | SP0302123 | 5.880,- |
| | | | White Edition = 182 | SP0302182 | 5.880,- |
| | | | bronz = 55D | SP030255D | 7.720,- |
| | | | černý chrom = 55F | SP030255F | 7.720,- |
| | | | stainless steel optic = 55G | SP030255G | 7.720,- |
| | | | mosaz = 55H | SP030255H | 7.720,- |
| | | | individuální barvy RAL = 998 | SP0302998 | 7.720,- |
| | Příčná vzpěra (zed' / sklo) pro tloušťku skla 6 - 8 mm (pro zkosení stropu) | | chrom = 091 | S00301091 | 3.840,- |
| | | | Black Edition = 123 | S00301123 | 5.390,- |
| | | | White Edition = 182 | S00301182 | 5.390,- |
| | | | bronz = 55D | S0030155D | 6.920,- |
| | | | stainless steel optic = 55G | S0030155G | 6.920,- |
| | | | mosaz = 55H | S0030155H | 6.920,- |
| | | | černý chrom = 55F | S0030155F | 6.920,- |
| | | | individuální barvy RAL = 998 | S00301998 | 6.920,- |

SolvaPro bezrámová

Varianty a příslušenství

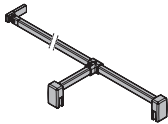
Vzpěra tvaru T, kompletní

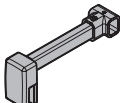
| Výška | Typ | Skica / Foto | Barva | Číslo výrobku | Cena |
|------------------------------|--|--|------------------------------|---------------|----------|
| do 2000 mm x 150 mm | Vzpěra tvaru T, kompletní (zed' / sklo / sklo) |  | chrom = 091 | SP0601091 | 7.540,- |
| | | | Black Edition = 123 | SP0601123 | 8.890,- |
| | | | White Edition = 182 | SP0601182 | 8.890,- |
| | | | bronz = 55D | SP060155D | 10.240,- |
| | | | černý chrom = 55F | SP060155F | 10.240,- |
| | | | stainless steel optic = 55G | SP060155G | 10.240,- |
| | | | mosaz = 55H | SP060155H | 10.240,- |
| | individuální barvy RAL = 998 | SP0601998 | 10.240,- | | |
| | Vzpěra tvaru T, kompletní (zed' / zed' / sklo) |  | chrom = 091 | SP0602091 | 7.540,- |
| | | | Black Edition = 123 | SP0602123 | 8.890,- |
| | | | White Edition = 182 | SP0602182 | 8.890,- |
| | | | bronz = 55D | SP060255D | 10.240,- |
| | | | černý chrom = 55F | SP060255F | 10.240,- |
| | | | stainless steel optic = 55G | SP060255G | 10.240,- |
| mosaz = 55H | | | SP060255H | 10.240,- | |
| individuální barvy RAL = 998 | SP0602998 | 10.240,- | | | |
| 150mm | Dodatečné T-řešení (v kombinaci s příčnou vzpěrou zed' / sklo) |  | chrom = 091 | SP0604091 | 3.430,- |
| | | | Black Edition = 123 | SP0604123 | 4.140,- |
| | | | White Edition = 182 | SP0604182 | 4.140,- |
| | | | bronz = 55D | SP060455D | 4.890,- |
| | | | černý chrom = 55F | SP060455F | 4.890,- |
| | | | stainless steel optic = 55G | SP060455G | 4.890,- |
| | | | mosaz = 55H | SP060455H | 4.890,- |
| | | | individuální barvy RAL = 998 | SP0604998 | 4.890,- |



Stropní vzpěra

| Výška | Typ | Detail | Skica / Foto | Barva | Číslo výrobku | Cena |
|---------------|-------------------|--|---|------------------------------|---------------|---------|
| 80 - 800mm | Stropní vzpěra | Pro tloušťky skla 6 - 8 mm. Možnost individuálního zkrácení. Dodatečná montáž možná. |  | stříbrná lesklá = 092 | SP0000092 | 4.030,- |
| | | | | Black Edition = 123 | SP0000123 | 5.560,- |
| | | | | White Edition = 182 | SP0000182 | 5.560,- |
| | | | | bronz = 55D | SP000055D | 7.070,- |
| | | | | černý chrom = 55F | SP000055F | 7.070,- |
| | | | | stainless steel optic = 55G | SP000055G | 7.070,- |
| | | | | mosaz = 55H | SP000055H | 7.070,- |
| | | | | individuální barvy RAL = 998 | SP0000998 | 7.070,- |

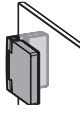
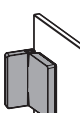
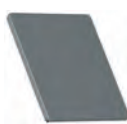
Dodatečné nástěnné úhelníky

| Typ | Skica / Foto | Barva | Číslo výrobku | Cena |
|--|--|------------------------------|---------------|---------|
| Stěnový úhelník vnitřní, nastavitelný |  | stříbrná lesklá = 092 | SR7001092 | 1.800,- |
| | | Black Edition = 123 | SR7001123 | 3.360,- |
| | | White Edition = 182 | SR7001182 | 3.360,- |
| | | bronz = 55D | SR700155D | 4.900,- |
| | | černý chrom = 55F | SR700155F | 4.900,- |
| | | stainless steel optic = 55G | SR700155G | 4.900,- |
| | | mosaz = 55H | SR700155H | 4.900,- |
| | | individuální barvy RAL = 998 | SR7001998 | 4.900,- |
| Stěnový úhelník vnější, nastavitelný |  | stříbrná lesklá = 092 | SR7002092 | 1.800,- |
| | | Black Edition = 123 | SR7002123 | 3.360,- |
| | | White Edition = 182 | SR7002182 | 3.360,- |
| | | bronz = 55D | SR700255D | 4.900,- |
| | | černý chrom = 55F | SR700255F | 4.900,- |
| | | stainless steel optic = 55G | SR700255G | 4.900,- |
| | | mosaz = 55H | SR700255H | 4.900,- |
| | | individuální barvy RAL = 998 | SR7002998 | 4.900,- |
| Volitelná krytka jako speciální řešení pro „standardní stěnový úhelník“ umístěný zevnitř |  | stříbrná lesklá = 092 | S00011092 | 690,- |
| | | Black Edition = 123 | S00011123 | 690,- |
| | | White Edition = 182 | S00011182 | 690,- |
| | | bronz = 55D | S0001155D | 690,- |
| | | černý chrom = 55F | S0001155F | 690,- |
| | | stainless steel optic = 55G | S0001155G | 690,- |
| | | mosaz = 55H | S0001155H | 690,- |
| | | individuální barvy RAL = 998 | S00011998 | 690,- |

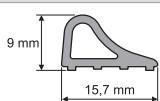
PRŮŘEZY PROFILŮ

| Profil | Detail |
|---|-----------------|
|  | Podlahová lišta |
|  | Lišta pro niku |

SolvaPro

s nástěnnou lištou



SolvaPro, váš „statement“ v koupelně. Čistý individualismus, nadčasové a čisté tvary a téměř nekonečný výběr barev, rukojetí a skleněných dekorů. Nejvyšší inženýrské umění, prvotřídní zpracování v precizní ruční práci je zde důkazem exkluzivní kvality. Nadčasové, futuristické nebo akcentované - více než 200 barev

a široký výběr skleněných dekorů vám umožní splnit si individuální sen o koupelně.

Přehled modelů - Základní cena

SolvaPro s nástěnnou lištou

4-úhelník

Křídlové dveře do niky a pro boční stěnu

Křídlové dveře s pevným segmentem pro boční stěnu a niku

Litací dveře pro boční stěnu

Boční stěna

Litací dveře do niky

Křídlové dveře s protisegmentem do niky

Křídlové dveře pro rohový vstup (1/2)

Křídlové dveře s pevným segmentem pro rohový vstup (1/2)

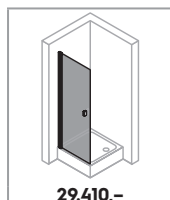

29.410,-

S. 194

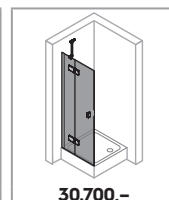

30.700,-

S. 198

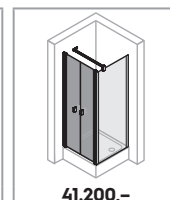

41.200,-

S. 202

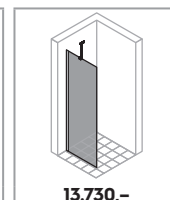

13.730,-

S. 204

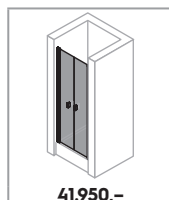

41.950,-

S. 206

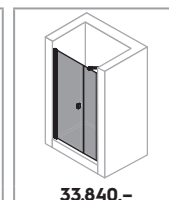

33.840,-

S. 208

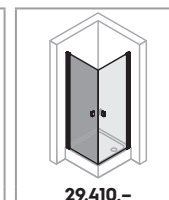

29.410,-

S. 212

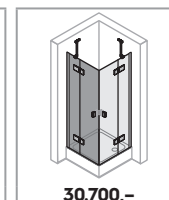

30.700,-

S. 216

4-úhelník

Boční stěna samostatně stojící

L-řešení

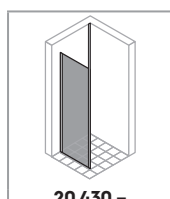

20.430,-

S. 132

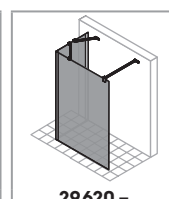

29.620,-

S. 134

Podrobné informace o výrobku
SolvaPro s nástěnnou lištou



Podrobné informace o výrobku **SolvaPro s nástěnnou lištou**



Madlo HÜPPE SolvaPro přesvědčuje střízlivým designem optimálně sladěným s panty.



Volitelné obloukové madlo jako varianta vybavení. K dostání pouze v barvě 092 stříbrná lesklá.



Zvedací/spouštěcí mechanismus – decentně schovaný za krytkou – zvedá snadno dveře při otevření. Tím šetří spodní těsnící lišty a zajišťuje téměř automatické zavírání dveří.



Všechny modely HÜPPE SolvaPro mohou být volitelně montovány s prahovou lištou pro dosažení optimální těsnosti nebo bez prahové lišty pro bezbariérový přístup.



Dveřní segmenty lze po sprchování nechat otevřené dovnitř. To je ideální pro malé koupelny, ušetří se místo vedle sprchového koutu a sprchovací prostor se optimálně vyvětrá.



HÜPPE Solva / SolvaPro v oblíbeném provedení Black Edition

SolvaPro s nástěnnou lištou 4-úhelník



Křídlové dveře s boční stěnou

Popis produktu

- K montáži do niky nebo pro kombinaci s boční stěnou SolvaPro
- Dveře částečně orámované s jedním skleněným křídlem. Dveře se otevírají dovnitř a ven
- Zasklení jednovrstvým bezpečnostním sklem tl 8 mm dle DIN EN 12150, volitelně s povrchovou úpravou HÜPPE Anti-Plaque pro snazší údržbu
- Profily z vysoce kvalitního eloxovaného hliníku, madlo z vysoce kvalitního kovu
- Možnost nastavení v nástěnném profilu 15 mm
- Trubkový pant s plynule nastavitelným zvedacím/spouštěcím mechanismem a zdvihem 5 mm
- Montáž s prahovou lištou (výška 10 mm) pro optimální těsnost nebo bez

- prahové lišty pro bezbariérový přístup
- Průběžné magnetické lišty a těsnící profily a vodorovná těsnící lišta
- Utěsnění dle DIN 14428
- Made in Germany
- Obsah dodávky: upevňovací materiál, montážní návod
- 10-letá ponákladní záruka dostupnosti náhradních dílů po získání produktu
- Systém zajištění kvality certifikován dle DIN EN ISO 9001:2015
- Systém managementu hospodaření energií certifikován dle DIN EN 50001:2011
- Zkosení možná

Pro křídlové dveře do niky nebo kombinaci dveří se zkrácenou boční stěnou je nutný „Doplňkový set pro niku“.

| Montážní možnosti 7T01 | | MS1 |
|---------------------------------------|----------|-----|
| | | |
| Nika = dveře + doplňkový set pro niku | | |
| | | |
| Rohové řešení = dveře + boční stěna | | |
| | | |
| Min. - Max rozměr | | |
| | | |
| 1200-2000 | 500-1000 | |
| 2001-2200 | 500-900 | |

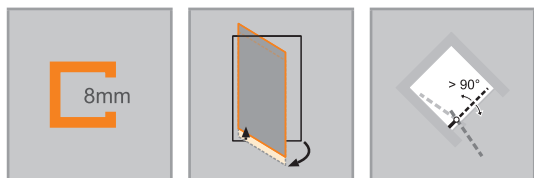

| Rozměry | |
|---------|------|
| WL: | 28 |
| R: | 15 |
| Mx: | M+15 |
| MG: | 30 |

WEM = Vestavný rozměr vaničky (000)
 M = Montážní rozměr na střed skla (001)
 Uveďte, prosím, při objednávce.

Křídlové dveře

Upevnění vlevo

Montáž na sprchovou vaničku

| Výška | Typ | WEM Nika | WEM boční stěna | Šířka vstupu | Číslo výrobku | Cena |
|-------|------|----------|-----------------|--------------|---------------|----------|
| 2000 | 800 | 785-815 | 785-800 | 685 | 7T0101 | 29.410,- |
| | 900 | 885-915 | 885-900 | 785 | 7T0102 | 29.950,- |
| | 1000 | 985-1015 | 985-1000 | 885 | 7T0103 | 30.930,- |

Montáž na podlahu/dlažbu

| Výška | Typ | M (střed skla) nika | M (střed skla) boční stěna | Šířka vstupu | Číslo výrobku | Cena |
|-------|------|---------------------|----------------------------|--------------|---------------|----------|
| 2000 | 800 | 785-815 | 755-770 | 685 | 7T0101 | 29.410,- |
| | 800 | 822-852 | 792-807 | 715 | 7T0111 | 29.410,- |
| | 900 | 885-915 | 855-870 | 785 | 7T0102 | 29.950,- |
| | 900 | 922-952 | 892-907 | 815 | 7T0112 | 29.950,- |
| | 1000 | 985-1015 | 955-970 | 885 | 7T0103 | 30.930,- |
| | 1000 | 1022-1052 | 992-1007 | 915 | 7T0113 | 30.930,- |

Zhotovení na míru

| Výška | Šířka dveřní strany | Číslo výrobku | Cena |
|-----------|---------------------|---------------|----------|
| 1200-2000 | 500-1000 | 7T0180 | 34.490,- |
| 2001-2200 | 500-900 | 7T0181 | 36.010,- |

Rozsah nastavení = objednaný rozměr - 8 mm / + 7 mm**

| Příplatek ke zhotovení na míru za každé zkosení | | Příplatek |
|---|--|-----------|
| | | 4.310,- |

Barvy profilů- skla / dekory

| Barvy profilu | Kód barvy | Příplatek |
|------------------------|-----------|-----------|
| stříbrná lesklá | 092 | 0,- |
| Black Edition | 123 | 3.300,- |
| White Edition | 182 | 3.300,- |
| bronz | 55D | 8.330,- |
| černý chrom | 55F | 8.330,- |
| stainless steel optic | 55G | 8.330,- |
| mosaz | 55H | 8.330,- |
| individuální barvy RAL | 998 | 8.330,- |

| Skla/dekory | s úpravou Anti-Plaque | | bez úpravy Anti-Plaque | |
|----------------|-----------------------|------------------|------------------------|------------------|
| | Kód skla | Příplatek | Kód skla | Příplatek |
| čiré | 322 | 0,- | 321 | 0,- |
| Sand Plus | 316 | 4.280,- | 315 | 4.280,- |
| Privatima | 375 | 4.280,- | 373 | 4.280,- |
| šedé | 368 | 4.280,- | 301 | 4.280,- |
| bronzové | 378 | 4.280,- | 341 | 4.280,- |
| zrcadlové sklo | 381 | 14.860,- | 380 | 14.860,- |
| Vintage | 31F | 14.860,- | | |
| Individual III | 399 | Cena na vyžádání | 399 | Cena na vyžádání |

Gold Edition lze objednat s barevným kódem 998 se specifikací „RAL 1036“.

Varianta vybavení (volitelné)

| | Varianta vybavení | Příplatek |
|---|-------------------|-----------|
| Individuální madlo (možné vybrat ze sortimentu HÜPPE) | 704 | 1.550,- |
| Obloukové madlo (pouze v barvě 092 stříbrná lesklá) | 801 | 1.290,- |

Doplňky

| Výška | Barva | Číslo výrobku | Cena |
|---------|---|---------------|-------|
| 2000 | Doplňkový set pro niku | | |
| | stříbrná lesklá = 092 | S29001092 | 120,- |
| | Black Edition = 123 | S29001123 | 120,- |
| | White Edition = 182 | S29001182 | 120,- |
| | bronz = 55D | S2900155D | 120,- |
| | černý chrom = 55F | S2900155F | 120,- |
| | stainless steel optic = 55G | S2900155G | 120,- |
| | mosaz = 55H | S2900155H | 120,- |
| | individuální barvy RAL = 998 | S29001998 | 120,- |
| až 2200 | Doplňkový set pro niku, zhotovení na míru | | |
| | stříbrná lesklá = 092 | S29080092 | 640,- |
| | Black Edition = 123 | S29080123 | 640,- |
| | White Edition = 182 | S29080182 | 640,- |
| | bronz = 55D | S2908055D | 640,- |
| | černý chrom = 55F | S2908055F | 640,- |
| | stainless steel optic = 55G | S2908055G | 640,- |
| | mosaz = 55H | S2908055H | 640,- |
| | individuální barvy RAL = 998 | S29080998 | 640,- |

Číslo výrobku a ceny

| | | | | | | | | |
|---------------|---|-------------------|---|-------------------|---|-------------------|---|-------------------------|
| XXXXXX | + | XXX | + | XXX | + | XXX | = | XXXXXX.XXX.XXX.XXX |
| Číslo výrobku | | Kód barvy | | Kód skla | | Varianta vybavení | | Číslo výrobku kompletní |
| Základní cena | | Barevný příplatek | | Příplatek za sklo | | Příplatek | | Celková cena |

SolvaPro s nástěnnou lištou 4-úhelník



Křídlové dveře s boční stěnou

Popis produktu

- K montáži do niky nebo pro kombinaci s boční stěnou SolvaPro
- Dveře částečně orámované s jedním skleněným křídlem. Dveře se otevírají dovnitř a ven
- Zasklení jednovrstvým bezpečnostním sklem tl 8 mm dle DIN EN 12150, volitelně s povrchovou úpravou HÜPPE Anti-Plaque pro snazší údržbu
- Profily z vysoce kvalitního eloxovaného hliníku, madlo z vysoce kvalitního kovu
- Možnost nastavení v nástěnném profilu 15 mm
- Trubkový pant s plynule nastavitelným zvedacím/spouštěcím mechanismem a zdvihem 5 mm
- Montáž s prahovou lištou (výška 10 mm) pro optimální těsnost nebo bez

- prahové lišty pro bezbariérový přístup
- Průběžné magnetické lišty a těsnící profily a vodorovná těsnící lišta
- Utěsnění dle DIN 14428
- Made in Germany
- Obsah dodávky: upevňovací materiál, montážní návod
- 10-letá ponákuční záruka dostupnosti náhradních dílů po získání produktu
- Systém zajištění kvality certifikován dle DIN EN ISO 9001:2015
- Systém managementu hospodaření energií certifikován dle DIN EN 50001:2011
- Zkosení možná

Pro křídlové dveře do niky nebo kombinaci dveří se zkrácenou boční stěnou je nutný „Doplňkový set pro niku“.

| Montážní možnosti 7T02 | | MS1 |
|---------------------------------------|----------|-----|
| | | |
| Nika = dveře + doplňkový set pro niku | | |
| | | |
| Rohové řešení = dveře + boční stěna | | |
| | | |
| Min. - Max rozměr | | |
| | | |
| 1200-2000 | 500-1000 | |
| 2001-2200 | 500-900 | |

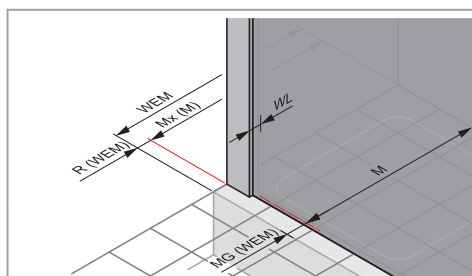
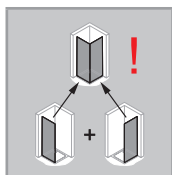
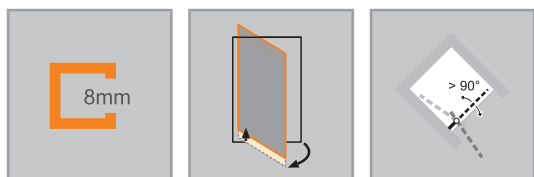

Rozměry

| | |
|-----|------|
| WL: | 28 |
| R: | 15 |
| Mx: | M+15 |
| MG: | 30 |

WEM = Vestavný rozměr vaničky (000)
M = Montážní rozměr na střed skla (001)
Uvedte, prosím, při objednávce.

Křídlové dveře

Upevnění vpravo

Montáž na sprchovou vaničku

| Výška | Typ | WEM Nika | WEM boční stěna | Šířka vstupu | Číslo výrobku | Cena |
|-------|------|----------|-----------------|--------------|---------------|----------|
| 2000 | 800 | 785-815 | 785-800 | 685 | 7T0201 | 29.410,- |
| | 900 | 885-915 | 885-900 | 785 | 7T0202 | 29.950,- |
| | 1000 | 985-1015 | 985-1000 | 885 | 7T0203 | 30.930,- |

Montáž na podlahu/dlažbu

| Výška | Typ | M (střed skla) nika | M (střed skla) boční stěna | Šířka vstupu | Číslo výrobku | Cena |
|-------|------|---------------------|----------------------------|--------------|---------------|----------|
| 2000 | 800 | 785-815 | 755-770 | 685 | 7T0201 | 29.410,- |
| | 800 | 822-852 | 792-807 | 715 | 7T0211 | 29.410,- |
| | 900 | 885-915 | 855-870 | 785 | 7T0202 | 29.950,- |
| | 900 | 922-952 | 892-907 | 815 | 7T0212 | 29.950,- |
| | 1000 | 985-1015 | 955-970 | 885 | 7T0203 | 30.930,- |
| | 1000 | 1022-1052 | 992-1007 | 915 | 7T0213 | 30.930,- |

Zhotovení na míru

| Výška | Šířka dveřní strany | Číslo výrobku | Cena |
|-----------|---------------------|---------------|----------|
| 1200-2000 | 500-1000 | 7T0280 | 34.490,- |
| 2001-2200 | 500-900 | 7T0281 | 36.010,- |

Rozsah nastavení = objednaný rozměr - 8 mm / + 7 mm**

| Příplatek ke zhotovení na míru za každé zkosení | | Příplatek |
|---|--|-----------|
| | | 4.310,- |

Barvy profilů- skla / dekory

| Barvy profilu | Kód barvy | Příplatek |
|------------------------|-----------|-----------|
| stříbrná lesklá | 092 | 0,- |
| Black Edition | 123 | 3.300,- |
| White Edition | 182 | 3.300,- |
| bronz | 55D | 8.330,- |
| černý chrom | 55F | 8.330,- |
| stainless steel optic | 55G | 8.330,- |
| mosaz | 55H | 8.330,- |
| individuální barvy RAL | 998 | 8.330,- |

| Skla/dekory | s úpravou Anti-Plaque | | bez úpravy Anti-Plaque | |
|----------------|-----------------------|------------------|------------------------|------------------|
| | Kód skla | Příplatek | Kód skla | Příplatek |
| čiré | 322 | 0,- | 321 | 0,- |
| Sand Plus | 316 | 4.280,- | 315 | 4.280,- |
| Privatima | 375 | 4.280,- | 373 | 4.280,- |
| šedé | 368 | 4.280,- | 301 | 4.280,- |
| bronzové | 378 | 4.280,- | 341 | 4.280,- |
| zrcadlové sklo | 381 | 14.860,- | 380 | 14.860,- |
| Vintage | 31F | 14.860,- | | |
| Individual III | 399 | Cena na vyžádání | 399 | Cena na vyžádání |

Gold Edition lze objednat s barevným kódem 998 se specifikací „RAL 1036“.

Varianta vybavení (volitelné)

| | Varianta vybavení | Příplatek |
|---|-------------------|-----------|
| Individuální madlo (možné vybrat ze sortimentu HÜPPE) | 704 | 1.550,- |
| Obloukové madlo (pouze v barvě 092 stříbrná lesklá) | 801 | 1.290,- |

Doplňky

| Výška | Barva | Číslo výrobku | Cena |
|---------|---|---------------|-------|
| 2000 | Doplňkový set pro niku | | |
| | stříbrná lesklá = 092 | S29001092 | 120,- |
| | Black Edition = 123 | S29001123 | 120,- |
| | White Edition = 182 | S29001182 | 120,- |
| | bronz = 55D | S2900155D | 120,- |
| | černý chrom = 55F | S2900155F | 120,- |
| | stainless steel optic = 55G | S2900155G | 120,- |
| | mosaz = 55H | S2900155H | 120,- |
| | individuální barvy RAL = 998 | S29001998 | 120,- |
| až 2200 | Doplňkový set pro niku, zhotovení na míru | | |
| | stříbrná lesklá = 092 | S29080092 | 640,- |
| | Black Edition = 123 | S29080123 | 640,- |
| | White Edition = 182 | S29080182 | 640,- |
| | bronz = 55D | S2908055D | 640,- |
| | černý chrom = 55F | S2908055F | 640,- |
| | stainless steel optic = 55G | S2908055G | 640,- |
| | mosaz = 55H | S2908055H | 640,- |
| | individuální barvy RAL = 998 | S29080998 | 640,- |

Číslo výrobku a ceny

| | | | | | | | | |
|---------------|---|-------------------|---|-------------------|---|-------------------|---|-------------------------|
| XXXXXX | + | XXX | + | XXX | + | XXX | = | XXXXXX.XXX.XXX.XXX |
| Číslo výrobku | | Kód barvy | | Kód skla | | Varianta vybavení | | Číslo výrobku kompletní |
| Základní cena | | Barevný příplatek | | Příplatek za sklo | | Příplatek | | Celková cena |

SolvaPro s nástěnnou lištou 4-úhelník



Křídlové dveře s pevným segmentem a boční stěnou

Popis produktu

- K montáži do niky nebo pro kombinaci s boční stěnou SolvaPro
- Částečně orámované dveře s jedním křídlem s pevným segmentem. Dveře se otevírají dovnitř a ven
- Zasklení jednovrstvým bezpečnostním sklem tl 8 mm dle DIN EN 12150, volitelně s povrchovou úpravou HÜPPE Anti-Plaque pro snazší údržbu
- Profily z vysoce kvalitního eloxovaného hliníku, madla a panty z vysoce kvalitního kovu
- Možnost nastavení v nástěnném profilu 15 mm
- Zvedací/spouštěcí mechanismus pantu decentně skrytý za krytkou
- Z vnitřní strany zapuštěné panty pro snazší čištění
- Montáž s prahovou lištou (výška 10 mm) pro optimální těsnost nebo bez prahové lišty pro bezbariérový přístup
- Průběžné magnetické lišty a těsnící profily a vodorovná těsnící lišta
- Utěsnění dle DIN 14428
- Made in Germany
- Obsah dodávky: upevňovací materiál, montážní návod

- 10-letá ponákupní záruka dostupnosti náhradních dílů po získání produktu
- Se stabilizačními vzpěrami (uvnitř)
- Zkosení / výřezy možné
- Včetně HÜPPE Keder-System (upevnění s pomocí těsnícího profilu) - montáž bez viditelných šroubů v oblasti nástěnné lišty
- Systém zajištění kvality certifikován dle DIN EN ISO 9001:2015
- Systém managementu hospodaření energií certifikován dle DIN EN 50001:2011
- Panty se zvedacím/spouštěcím mechanismem a z vnitřní strany zapuštěné

Pro křídlové dveře do niky nebo kombinaci dveří se zkrácenou boční stěnou je nutný „Doplňkový set pro niku“.

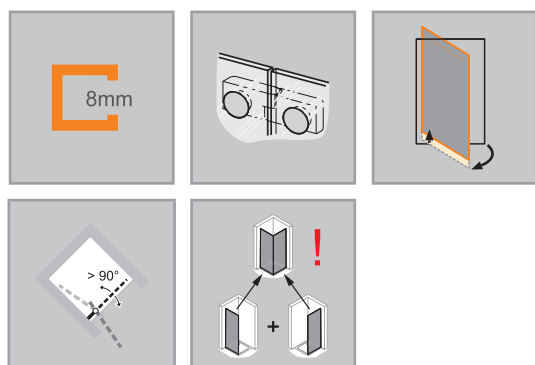

| Rozměry | |
|---------|------|
| WL: | 24 |
| R: | 20 |
| Mx: | M+10 |
| MG: | 30 |

WEM = Vestavný rozměr vaničky (000)
 M = Montážní rozměr na střed skla (001)
 Uveďte, prosím, při objednávce.

| Montážní možnosti 7T03 | MS2 | |
|---------------------------------------|---------|----------|
| | | |
| Nika = dveře + doplňkový set pro niku | | |
| | | |
| Rohové řešení = dveře + boční stěna | | |
| | | |
| Min. - Max rozměr | | |
| | | |
| 1200-2200 | 200-600 | max. 900 |

Křídlové dveře s pevným segmentem

Upevnění vlevo

Montáž na sprchovou vaničku

| Výška | Typ | WEM Nika | WEM boční stěna | Šířka C1 | Šířka vstupu | Číslo výrobku | Cena |
|-------|------|-----------|-----------------|----------|--------------|---------------|----------|
| 2000 | 800 | 785-815 | 785-800 | 261-276 | 470 | 7T0301 | 30.700,- |
| | 900 | 885-915 | 885-900 | 261-276 | 570 | 7T0302 | 31.240,- |
| | 1000 | 985-1015 | 985-1000 | 361-376 | 570 | 7T0303 | 31.240,- |
| | 1200 | 1185-1215 | 1185-1200 | 461-476 | 670 | 7T0304 | 32.220,- |

Montáž na podlahu/dlažbu

| Výška | Typ | M (střed skla) nika | M (střed skla) boční stěna | Šířka C1 | Šířka vstupu | Číslo výrobku | Cena |
|-------|------|---------------------|----------------------------|----------|--------------|---------------|----------|
| 2000 | 800 | 785-815 | 755-770 | 261-276 | 470 | 7T0301 | 30.700,- |
| | 800 | 822-852 | 792-807 | 291-306 | 470 | 7T0311 | 30.700,- |
| | 900 | 885-915 | 855-870 | 261-276 | 570 | 7T0302 | 31.240,- |
| | 900 | 922-952 | 892-907 | 291-306 | 570 | 7T0312 | 31.240,- |
| | 1000 | 985-1015 | 955-970 | 361-376 | 570 | 7T0303 | 31.240,- |
| | 1000 | 1022-1052 | 992-1007 | 391-406 | 570 | 7T0313 | 31.240,- |
| | 1200 | 1185-1215 | 1155-1170 | 461-476 | 670 | 7T0304 | 32.220,- |
| | 1200 | 1222-1252 | 1192-1207 | 491-506 | 670 | 7T0314 | 32.220,- |

Zhotovení na míru

| Výška | Šířka dveřní strany | Šířka C1 | Číslo výrobku | Cena |
|-----------|---------------------|----------|---------------|----------|
| 1200-2000 | 700-1200 | 200-600 | 7T0380 | 36.010,- |
| | 1201-1500 | 200-600 | 7T0382 | 37.520,- |
| 2001-2200 | 700-1200 | 200-600 | 7T0381 | 37.520,- |
| | 1201-1500 | 200-600 | 7T0383 | 39.140,- |

Rozsah nastavení = objednaný rozměr - 8 mm / + 7 mm**



Příplatek ke zhotovení na míru za každé zkosení/výřez

Příplatek

4.310,-

Barvy profilů- skla / dekory

| Barvy profilu | Kód barvy | Příplatek |
|------------------------|-----------|-----------|
| stříbrná lesklá | 092 | 0,- |
| Black Edition | 123 | 3.300,- |
| White Edition | 182 | 3.300,- |
| bronz | 55D | 8.330,- |
| černý chrom | 55F | 8.330,- |
| stainless steel optic | 55G | 8.330,- |
| mosaz | 55H | 8.330,- |
| individuální barvy RAL | 998 | 8.330,- |

| Skla/dekory | s úpravou Anti-Plaque | | bez úpravy Anti-Plaque | |
|----------------|-----------------------|-------------------------|------------------------|-------------------------|
| | Kód skla | Příplatek | Kód skla | Příplatek |
| čiré | 322 | 0,- | 321 | 0,- |
| Sand Plus | 316 | 4.280,- | 315 | 4.280,- |
| Privatima | 375 | 4.280,- | 373 | 4.280,- |
| šedé | 368 | 4.280,- | 301 | 4.280,- |
| bronzové | 378 | 4.280,- | 341 | 4.280,- |
| zrcadlové sklo | 381 | 14.860,- | 380 | 14.860,- |
| Vintage | 31F | 14.860,- | | |
| Individual III | 399 | Cena na vyžádání | 399 | Cena na vyžádání |

Gold Edition lze objednat s barevným kódem 998 se specifikací „RAL 1036“.

Zrcadlové sklo (380/381): Při objednávce je nutné uvést, který segment má být vyroben se zrcadlovým sklem. V případě, že nebude uvedeno, bude dodána celá zástěna se zrcadlovým sklem.

Varianta vybavení (volitelné)

| | Varianta vybavení | Příplatek |
|---|-------------------|-----------|
| Individuální madlo (možné vybrat ze sortimentu HÜPPE) | 704 | 1.550,- |
| Obloukové madlo (pouze v barvě 092 stříbrná lesklá) | 801 | 1.290,- |

Doplňky

| Výška | Barva | Číslo výrobku | Cena |
|---------|------------------------------|---------------|-------|
| 2000 | stříbrná lesklá = 092 | S29001092 | 120,- |
| | Black Edition = 123 | S29001123 | 120,- |
| | White Edition = 182 | S29001182 | 120,- |
| | bronz = 55D | S2900155D | 120,- |
| | černý chrom = 55F | S2900155F | 120,- |
| | stainless steel optic = 55G | S2900155G | 120,- |
| | mosaz = 55H | S2900155H | 120,- |
| | individuální barvy RAL = 998 | S29001998 | 120,- |
| až 2200 | stříbrná lesklá = 092 | S29080092 | 640,- |
| | Black Edition = 123 | S29080123 | 640,- |
| | White Edition = 182 | S29080182 | 640,- |
| | bronz = 55D | S2908055D | 640,- |
| | černý chrom = 55F | S2908055F | 640,- |
| | stainless steel optic = 55G | S2908055G | 640,- |
| | mosaz = 55H | S2908055H | 640,- |
| | individuální barvy RAL = 998 | S29080998 | 640,- |

Číslo výrobku a ceny

| | | | | | | | | |
|---------------|---|-------------------|---|-------------------|---|-------------------|---|-------------------------|
| XXXXXX | + | XXX | + | XXX | + | XXX | = | XXXXXX.XXX.XXX.XXX |
| Číslo výrobku | | Kód barvy | | Kód skla | | Varianta vybavení | | Číslo výrobku kompletní |
| Základní cena | | Barevný příplatek | | Příplatek za sklo | | Příplatek | | Celková cena |

SolvaPro s nástěnnou lištou 4-úhelník



Křídlové dveře s pevným segmentem a boční stěnou

Popis produktu

- K montáži do niky nebo pro kombinaci s boční stěnou SolvaPro
- Částečně orámované dveře s jedním křídlem s pevným segmentem. Dveře se otevírají dovnitř a ven
- Zasklení jednovrstvým bezpečnostním sklem tl 8 mm dle DIN EN 12150, volitelně s povrchovou úpravou HÜPPE Anti-Plaque pro snazší údržbu
- Profily z vysoce kvalitního eloxovaného hliníku, madla a panty z vysoce kvalitního kovu
- Možnost nastavení v nástěnném profilu 15 mm
- Zvedací/spouštěcí mechanismus pantu decentně skrytý za krytkou
- Z vnitřní strany zapuštěné panty pro snazší čištění
- Montáž s prahovou lištou (výška 10 mm) pro optimální těsnost nebo bez prahové lišty pro bezbariérový přístup
- Průběžné magnetické lišty a těsnící profily a vodorovná těsnící lišta
- Utěsnění dle DIN 14428
- Made in Germany
- Obsah dodávky: upevňovací materiál, montážní návod

- 10-letá ponákupní záruka dostupnosti náhradních dílů po získání produktu
- Se stabilizačními vzpěrami (uvnitř)
- Zkosení / výřezy možné
- Včetně HÜPPE Keder-System (upevnění s pomocí těsnícího profilu) - montáž bez viditelných šroubů v oblasti nástěnné lišty
- Systém zajištění kvality certifikován dle DIN EN ISO 9001:2015
- Systém managementu hospodaření energií certifikován dle DIN EN 50001:2011
- Panty se zvedacím/spouštěcím mechanismem a z vnitřní strany zapuštěné

Pro křídlové dveře do niky nebo kombinaci dveří se zkrácenou boční stěnou je nutný „Doplňkový set pro niku“.

| | | | | |
|--|--|--|--|---|
| | | | | Rozměry WL: 24 R: 20 Mx: M+10 MG: 30 |
| | | | | |

WEM = Vestavný rozměr vaničky (000)
 M = Montážní rozměr na střed skla (001)
 Uvedte, prosím, při objednávce.

| Montážní možnosti 7T04 | | MS2 |
|---------------------------------------|---------|----------|
| | | |
| Nika = dveře + doplňkový set pro niku | | |
| | | |
| Rohové řešení = dveře + boční stěna | | |
| | | |
| Min. - Max rozměr | | |
| | | |
| 1200-2200 | 200-600 | max. 900 |

Křídlové dveře s pevným segmentem

Upevnění vpravo

Montáž na sprchovou vaničku

| Výška | Typ | WEM Nika | WEM boční stěna | Šířka C2 | Šířka vstupu | Číslo výrobku | Cena |
|-------|------|-----------|-----------------|----------|--------------|---------------|----------|
| 2000 | 800 | 785-815 | 785-800 | 261-276 | 470 | 7T0401 | 30.700,- |
| | 900 | 885-915 | 885-900 | 261-276 | 570 | 7T0402 | 31.240,- |
| | 1000 | 985-1015 | 985-1000 | 361-376 | 570 | 7T0403 | 31.240,- |
| | 1200 | 1185-1215 | 1185-1200 | 461-476 | 670 | 7T0404 | 32.220,- |

Montáž na podlahu/dlažbu

| Výška | Typ | M (střed skla) nika | M (střed skla) boční stěna | Šířka C2 | Šířka vstupu | Číslo výrobku | Cena |
|-------|------|---------------------|----------------------------|----------|--------------|---------------|----------|
| 2000 | 800 | 785-815 | 755-770 | 261-276 | 470 | 7T0401 | 30.700,- |
| | 800 | 822-852 | 792-807 | 291-306 | 470 | 7T0411 | 30.700,- |
| | 900 | 885-915 | 855-870 | 261-276 | 570 | 7T0402 | 31.240,- |
| | 900 | 922-952 | 892-907 | 291-306 | 570 | 7T0412 | 31.240,- |
| | 1000 | 985-1015 | 955-970 | 361-376 | 570 | 7T0403 | 31.240,- |
| | 1000 | 1022-1052 | 992-1007 | 391-406 | 570 | 7T0413 | 31.240,- |
| | 1200 | 1185-1215 | 1155-1170 | 461-476 | 670 | 7T0404 | 32.220,- |
| | 1200 | 1222-1252 | 1192-1207 | 491-506 | 670 | 7T0414 | 32.220,- |

Zhotovení na míru

| Výška | Šířka dveřní strany | Šířka C2 | Číslo výrobku | Cena |
|-----------|---------------------|----------|---------------|----------|
| 1200-2000 | 700-1200 | 200-600 | 7T0480 | 36.010,- |
| | 1201-1500 | 200-600 | 7T0482 | 37.520,- |
| 2001-2200 | 700-1200 | 200-600 | 7T0481 | 37.520,- |
| | 1201-1500 | 200-600 | 7T0483 | 39.140,- |

Rozsah nastavení = objednaný rozměr - 8 mm / + 7 mm**



Příplatek ke zhotovení na míru za každé zkosení/výřez

Příplatek

4.310,-

Barvy profilů- skla / dekory

| Barvy profilu | Kód barvy | Příplatek |
|------------------------|-----------|-----------|
| stříbrná lesklá | 092 | 0,- |
| Black Edition | 123 | 3.300,- |
| White Edition | 182 | 3.300,- |
| bronz | 55D | 8.330,- |
| černý chrom | 55F | 8.330,- |
| stainless steel optic | 55G | 8.330,- |
| mosaz | 55H | 8.330,- |
| individuální barvy RAL | 998 | 8.330,- |

| Skla/dekory | s úpravou Anti-Plaque | | bez úpravy Anti-Plaque | |
|----------------|-----------------------|-------------------------|------------------------|-------------------------|
| | Kód skla | Příplatek | Kód skla | Příplatek |
| čiré | 322 | 0,- | 321 | 0,- |
| Sand Plus | 316 | 4.280,- | 315 | 4.280,- |
| Privatima | 375 | 4.280,- | 373 | 4.280,- |
| šedé | 368 | 4.280,- | 301 | 4.280,- |
| bronzové | 378 | 4.280,- | 341 | 4.280,- |
| zrcadlové sklo | 381 | 14.860,- | 380 | 14.860,- |
| Vintage | 31F | 14.860,- | | |
| Individual III | 399 | Cena na vyžádání | 399 | Cena na vyžádání |

Gold Edition lze objednat s barevným kódem 998 se specifikací „RAL 1036“.

Zrcadlové sklo (380/381): Při objednávce je nutné uvést, který segment má být vyroben se zrcadlovým sklem. V případě, že nebude uvedeno, bude dodána celá zástěna se zrcadlovým sklem.

Varianta vybavení (volitelné)

| | Varianta vybavení | Příplatek |
|---|-------------------|-----------|
| Individuální madlo (možné vybrat ze sortimentu HÜPPE) | 704 | 1.550,- |
| Obloukové madlo (pouze v barvě 092 stříbrná lesklá) | 801 | 1.290,- |

Doplňky

| Výška | Barva | Číslo výrobku | Cena |
|---------|------------------------------|---------------|-------|
| 2000 | stříbrná lesklá = 092 | S29001092 | 120,- |
| | Black Edition = 123 | S29001123 | 120,- |
| | White Edition = 182 | S29001182 | 120,- |
| | bronz = 55D | S2900155D | 120,- |
| | černý chrom = 55F | S2900155F | 120,- |
| | stainless steel optic = 55G | S2900155G | 120,- |
| | mosaz = 55H | S2900155H | 120,- |
| | individuální barvy RAL = 998 | S29001998 | 120,- |
| až 2200 | stříbrná lesklá = 092 | S29080092 | 640,- |
| | Black Edition = 123 | S29080123 | 640,- |
| | White Edition = 182 | S29080182 | 640,- |
| | bronz = 55D | S2908055D | 640,- |
| | černý chrom = 55F | S2908055F | 640,- |
| | stainless steel optic = 55G | S2908055G | 640,- |
| | mosaz = 55H | S2908055H | 640,- |
| | individuální barvy RAL = 998 | S29080998 | 640,- |

Číslo výrobku a ceny

| | | | | | | | | |
|---------------|---|-------------------|---|-------------------|---|-------------------|---|-------------------------|
| XXXXXX | + | XXX | + | XXX | + | XXX | = | XXXXXX.XXX.XXX.XXX |
| Číslo výrobku | | Kód barvy | | Kód skla | | Varianta vybavení | | Číslo výrobku kompletní |
| Základní cena | | Barevný příplatek | | Příplatek za sklo | | Příplatek | | Celková cena |

SolvaPro s nástěnnou lištou 4-úhelník



Lítací dveře pro boční stěnu

Popis produktu

- Pro kombinaci s boční stěnou SolvaPro
- Částečně orámované dveře se dvěma skleněnými křídly. Dveře se otevírají dovnitř a ven
- Zasklení jednovrstvým bezpečnostním sklem tl 8 mm dle DIN EN 12150, volitelně s povrchovou úpravou HÜPPE Anti-Plaque pro snazší údržbu
- Profily z vysoce kvalitního eloxovaného hliníku, madlo z vysoce kvalitního kovu
- Trubkový pant s plynule nastavitelným zvedacím/spouštěcím mechanismem a zdvihem 5 mm
- Montáž s prahovou lištou (výška 10 mm) pro optimální těsnost nebo bez prahové lišty pro bezbariérový přístup
- Možnost nastavení v nástěnném profilu 15 mm
- Průběžné magnetické lišty a těsnící profily a vodorovná těsnící lišta
- Utěsnění dle DIN 14428
- Made in Germany
- Obsah dodávky: upevňovací materiál, montážní návod
- 10-letá ponáková záruka dostupnosti náhradních dílů po získání produktu
- Systém zajištění kvality certifikován dle DIN EN ISO 9001:2015
- Systém managementu hospodaření energií certifikován dle DIN EN 50001:2011

| Montážní možnosti 7T09 | | MS6 |
|-------------------------------------|----------|-----|
| | | |
| Rohové řešení = dveře + boční stěna | | |
| Min. - Max rozměr | | |
| | | |
| 1200-2200 | 600-1200 | |

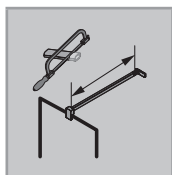
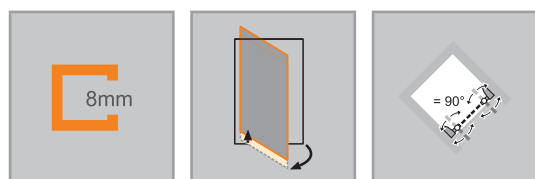

| Rozměry | |
|---------|------|
| WL: | 28 |
| R: | 15 |
| Mx: | M+15 |
| MG: | 30 |

| |
|---|
| WEM = Vestavný rozměr vaničky (000) |
| M = Montážní rozměr na střed skla (001) |
| Uveďte, prosím, při objednávce. |

Lítací dveře pro boční stěnu

Montáž na sprchovou vaničku

| Výška | Typ | WEM | Šířka vstupu | Číslo výrobku | Cena |
|-------|------|----------|--------------|---------------|----------|
| 2000 | 800 | 775-805 | 600 | 7T0901 | 41.200,- |
| | 900 | 875-905 | 700 | 7T0902 | 41.950,- |
| | 1000 | 975-1005 | 800 | 7T0903 | 43.250,- |

Montáž na podlahu/dlažbu

| Výška | Typ | M (střed skla) | Šířka vstupu | Číslo výrobku | Cena |
|-------|------|----------------|--------------|---------------|----------|
| 2000 | 800 | 745-775 | 600 | 7T0901 | 41.200,- |
| | 800 | 785-815 | 630 | 7T0911 | 41.200,- |
| | 900 | 845-875 | 700 | 7T0902 | 41.950,- |
| | 900 | 885-915 | 730 | 7T0912 | 41.950,- |
| | 1000 | 945-975 | 800 | 7T0903 | 43.250,- |
| | 1000 | 985-1015 | 830 | 7T0913 | 43.250,- |

Zhotovení na míru

| Výška | Šířka dveřní strany | Číslo výrobku | Cena |
|-----------|---------------------|---------------|----------|
| 1200-2000 | 600-1200 | 7T0980 | 48.330,- |
| 2001-2200 | 600-1200 | 7T0981 | 50.390,- |

Rozsah nastavení = objednaný rozměr - 15 mm / + 15 mm

Barvy profilů- skla / dekory

| Barvy profilu | Kód barvy | Příplatek |
|------------------------|-----------|-----------|
| stříbrná lesklá | 092 | 0,- |
| Black Edition | 123 | 3.300,- |
| White Edition | 182 | 3.300,- |
| bronz | 55D | 8.330,- |
| černý chrom | 55F | 8.330,- |
| stainless steel optic | 55G | 8.330,- |
| mosaz | 55H | 8.330,- |
| individuální barvy RAL | 998 | 8.330,- |

| Skla/dekory | s úpravou Anti-Plaque | | bez úpravy Anti-Plaque | |
|----------------|-----------------------|------------------|------------------------|------------------|
| | Kód skla | Příplatek | Kód skla | Příplatek |
| čiré | 322 | 0,- | 321 | 0,- |
| Sand Plus | 316 | 4.280,- | 315 | 4.280,- |
| Privatima | 375 | 4.280,- | 373 | 4.280,- |
| šedé | 368 | 4.280,- | 301 | 4.280,- |
| bronzové | 378 | 4.280,- | 341 | 4.280,- |
| zrcadlové sklo | 381 | 14.860,- | 380 | 14.860,- |
| Vintage | 31F | 14.860,- | | |
| Individual III | 399 | Cena na vyžádání | 399 | Cena na vyžádání |

Gold Edition lze objednat s barevným kódem 998 se specifikací „RAL 1036“.

Zrcadlové sklo (380/381): Při objednávce je nutné uvést, který segment má být vyroben se zrcadlovým sklem. V případě, že nebude uvedeno, bude dodána celá zástěna se zrcadlovým sklem.

Varianta vybavení (volitelné)

| | Varianta vybavení | Příplatek |
|---|-------------------|-----------|
| Individuální madlo (možné vybrat ze sortimentu HÜPPE) | 704 | 3.100,- |
| Obloukové madlo (pouze v barvě 092 stříbrná lesklá) | 801 | 2.580,- |

Číslo výrobku a ceny

| | | | | | | | | |
|---------------|---|-------------------|---|-------------------|---|-------------------|---|-------------------------|
| XXXXXX | + | XXX | + | XXX | + | XXX | = | XXXXXX.XXX.XXX.XXX |
| Číslo výrobku | | Kód barvy | | Kód skla | | Varianta vybavení | | Číslo výrobku kompletní |
| Základní cena | | Barevný příplatek | | Příplatek za sklo | | Příplatek | | Celková cena |

SolvaPro s nástěnnou lištou 4-úhelník



Boční stěna

Popis produktu

- Pro kombinaci se SolvaPro křídlovými dveřmi, křídlovými dveřmi s pevným segmentem a lítacími dveřmi
- Částečně orámovaná boční stěna
- Zasklení jednovrstvým bezpečnostním sklem tl 8 mm dle DIN EN 12150, volitelně s povrchovou úpravou HÜPPE Anti-Plaque pro snazší údržbu
- Profily z vysoce kvalitního eloxovaného hliníku
- Možnost nastavení v nástěnném profilu 15 mm
- Utěsnění dle DIN 14428
- Made in Germany
- Obsah dodávky: upevňovací materiál, montážní návod

Boční stěna zkrácená je kombinovatelná jen s dveřmi do niky.

Pozor: Privatimu lze z výrobních důvodů nabízet pouze do šířky skla 1600 mm

- 10-letá ponákupní záruka dostupnosti náhradních dílů po získání produktu
- Systém zajištění kvality certifikován dle DIN EN ISO 9001:2015
- Systém managementu hospodaření energií certifikován dle DIN EN 50001:2011
- Se stabilizačními vzpěrami (uvnitř)
- Zkosení / výřezy možné
- Včetně HÜPPE Keder-System (upevnění s pomocí těsnícího profilu) - montáž bez viditelných šroubů v oblasti nástěnné lišty

| Montážní možnosti 7T07 | | MS4 |
|--------------------------|-----------------|-----|
| | | |
| Upevnění vlevo | Upevnění vpravo | |
| | | |
| Se stabilizační vzpěrou | | |
| | | |
| S příčnou vzpěrou | | |
| Min. - Max rozměr | | |
| | | |
| 500-2200 | 200-1800 | |

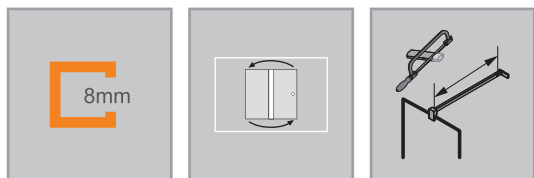

| Rozměry | |
|---------|------|
| | |
| WL: | 24 |
| R: | 20 |
| Mx: | M+15 |
| MG: | 30 |

WEM = Vestavný rozměr vaničky (000)
M = Montážní rozměr na střed skla (001)
Uveďte, prosím, při objednávce.

Boční stěna

Montáž na sprchovou vaničku

| Výška | Typ | WEM | Číslo výrobku | Cena |
|-------|------|-----------|---------------|----------|
| 2000 | 800 | 785-800 | 7T0702 | 13.730,- |
| | 900 | 885-900 | 7T0703 | 13.940,- |
| | 1000 | 985-1000 | 7T0704 | 13.940,- |
| | 1200 | 1185-1200 | 7T0705 | 14.380,- |

Montáž na podlahu/dlažbu

| Výška | Typ | M (střed skla) | Číslo výrobku | Cena |
|-------|------|----------------|---------------|----------|
| 2000 | 800 | 755-770 | 7T0702 | 13.730,- |
| | 800 | 792-807 | 7T0712 | 13.730,- |
| | 900 | 855-870 | 7T0703 | 13.940,- |
| | 900 | 892-907 | 7T0713 | 13.940,- |
| | 1000 | 955-970 | 7T0704 | 13.940,- |
| | 1000 | 992-1007 | 7T0714 | 13.940,- |
| | 1200 | 1155-1170 | 7T0705 | 14.380,- |
| | 1200 | 1192-1207 | 7T0715 | 14.380,- |

Zhotovení na míru

| Výška | Šířka | Typ | Číslo výrobku | Cena |
|-----------|-----------|----------------------------|---------------|----------|
| 1200-2000 | 200-1200 | Přes roh | 7T0780 | 16.110,- |
| 2001-2200 | 200-1200 | Přes roh | 7T0781 | 17.510,- |
| 1200-2000 | 1201-1800 | Přes roh | 7T0782 | 16.760,- |
| 2001-2200 | 1201-1800 | Přes roh | 7T0783 | 18.170,- |
| 500-2000 | 200-1200 | na vanu pro křídlové dveře | 7T0784 | 16.110,- |
| 500-2000 | 1201-1800 | na vanu pro křídlové dveře | 7T0785 | 16.760,- |
| 2001-2200 | 200-1200 | na vanu pro křídlové dveře | 7T0788 | 17.510,- |
| 2001-2200 | 1201-1800 | na vanu pro křídlové dveře | 7T0789 | 18.170,- |
| 500-2000 | 200-1200 | na vanu pro lítací dveře | 7T0786 | 16.110,- |
| 2001-2200 | 200-1200 | na vanu pro lítací dveře | 7T0787 | 17.510,- |

Rozsah nastavení = objednaný rozměr - 8 mm / + 7 mm**

Boční stěna zkrácená je kombinovatelná jen s dveřmi do niky.

| Příplatek ke zhotovení na míru za každé zkosení/výřez | | Příplatek |
|---|--|-----------|
| | | 4.310,- |

Barvy profilů- skla / dekory

| Barvy profilu | Kód barvy | Příplatek |
|------------------------|-----------|-----------|
| stříbrná lesklá | 092 | 0,- |
| Black Edition | 123 | 3.300,- |
| White Edition | 182 | 3.300,- |
| bronz | 55D | 8.330,- |
| černý chrom | 55F | 8.330,- |
| stainless steel optic | 55G | 8.330,- |
| mosaz | 55H | 8.330,- |
| individuální barvy RAL | 998 | 8.330,- |

| Skla/dekory | s úpravou Anti-Plaque | | bez úpravy Anti-Plaque | |
|----------------|-----------------------|------------------|------------------------|------------------|
| | Kód skla | Příplatek | Kód skla | Příplatek |
| čiré | 322 | 0,- | 321 | 0,- |
| Sand Plus | 316 | 4.280,- | 315 | 4.280,- |
| Privatima | 375 | 4.280,- | 373 | 4.280,- |
| šedé | 368 | 4.280,- | 301 | 4.280,- |
| bronzové | 378 | 4.280,- | 341 | 4.280,- |
| zrcadlové sklo | 381 | 14.860,- | 380 | 14.860,- |
| Vintage | 31F | 14.860,- | | |
| Individual III | 399 | Cena na vyžádání | 399 | Cena na vyžádání |

Gold Edition lze objednat s barevným kódem 998 se specifikací „RAL 1036“.

Pozor: Privatimu lze z výrobních důvodů nabízet pouze do šířky skla 1600 mm

Varianta vybavení (volitelné)

| | Varianta vybavení | Příplatek |
|--|-------------------|-----------|
| Select+ nástěnná lišta | 881 | 3.500,- |
| U varianty vybavení 881 nelze vyrobit zkosení. | | |

Číslo výrobku a ceny

| | | | | | | | | |
|---------------|---|-------------------|---|-------------------|---|-------------------|---|-------------------------|
| XXXXXX | + | XXX | + | XXX | + | XXX | = | XXXXXX.XXX.XXX.XXX |
| Číslo výrobku | | Kód barvy | | Kód skla | | Varianta vybavení | | Číslo výrobku kompletní |
| Základní cena | | Barevný příplatek | | Příplatek za sklo | | Příplatek | | Celková cena |

SolvaPro s nástěnnou lištou 4-úhelník



| Montážní možnosti 7T08 | | MS5 |
|------------------------|----------|-----|
| | | |
| Min. - Max rozměr | | |
| | | |
| 1200-2200 | 600-1800 | |

Lítací dveře pro niku

Popis produktu

- Pro montáž do niky
- Částečně orámované dveře se dvěma skleněnými křídly. Dveře se otevírají dovnitř a ven
- Zasklení jednovrstvým bezpečnostním sklem tl 8 mm dle DIN EN 12150, volitelně s povrchovou úpravou HÜPPE Anti-Plaque pro snazší údržbu
- Profily z vysoce kvalitního eloxovaného hliníku, madlo z vysoce kvalitního kovu
- Trubkový pant s plynule nastavitelným zvedacím/spouštěcím mechanismem a zdvihem 5 mm
- Montáž s prahovou lištou (výška 10 mm) pro optimální těsnost nebo bez prahové lišty pro bezbariérový přístup
- Možnost nastavení v nástěnném profilu 15 mm
- Průběžné magnetické lišty a těsnící profily a vodorovná těsnící lišta
- Utěsnění dle DIN 14428
- Made in Germany
- Obsah dodávky: upevňovací materiál, montážní návod
- 10-letá ponáková záruka dostupnosti náhradních dílů po získání produktu
- Systém zajištění kvality certifikován dle DIN EN ISO 9001:2015
- Systém managementu hospodaření energií certifikován dle DIN EN 50001:2011

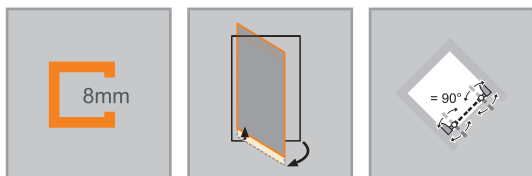

| Rozměry | |
|---------|------|
| WL: | 28 |
| R: | 15 |
| Mx: | M+15 |
| MG: | 30 |

WEM = Vestavný rozměr vaničky (000)
 M = Montážní rozměr na střed skla (001)
 Uveďte, prosím, při objednávce.

Lítací dveře pro niku

Montáž na sprchovou vaničku

| Výška | Typ | WEM B | Šířka vstupu | Číslo výrobku | Cena |
|-------|------|----------|--------------|---------------|----------|
| 2000 | 900 | 880-905 | 740 | 7T0802 | 41.950,- |
| | 1000 | 980-1005 | 840 | 7T0803 | 43.250,- |

Montáž na podlahu/dlažbu

| Výška | Typ | M (střed skla) B | Šířka vstupu | Číslo výrobku | Cena |
|-------|------|------------------------|--------------|---------------|----------|
| 2000 | 900 | 880-905 | 740 | 7T0802 | 41.950,- |
| | 1000 | 980-1005 | 840 | 7T0803 | 43.250,- |

Zhotovení na míru

| Výška | Šířka dveřní strany | Číslo výrobku | Cena |
|-----------|---------------------|---------------|----------|
| 1200-2000 | 600-1200 | 7T0880 | 48.330,- |
| | 1201-1800 | 7T0882 | 50.390,- |
| 2001-2200 | 600-1200 | 7T0881 | 52.440,- |
| | 1201-1800 | 7T0883 | 54.600,- |

Rozsah nastavení = objednaný rozměr - 13 mm / + 12 mm

Barvy profilů- skla / dekory

| Barvy profilu | Kód barvy | Příplatek |
|------------------------|-----------|-----------|
| stříbrná lesklá | 092 | 0,- |
| Black Edition | 123 | 3.300,- |
| White Edition | 182 | 3.300,- |
| bronz | 55D | 8.330,- |
| černý chrom | 55F | 8.330,- |
| stainless steel optic | 55G | 8.330,- |
| mosaz | 55H | 8.330,- |
| individuální barvy RAL | 998 | 8.330,- |

| Skla/dekory | s úpravou Anti-Plaque | | bez úpravy Anti-Plaque | |
|----------------|-----------------------|------------------|------------------------|------------------|
| | Kód skla | Příplatek | Kód skla | Příplatek |
| čiré | 322 | 0,- | 321 | 0,- |
| Sand Plus | 316 | 4.280,- | 315 | 4.280,- |
| Privatima | 375 | 4.280,- | 373 | 4.280,- |
| šedé | 368 | 4.280,- | 301 | 4.280,- |
| bronzové | 378 | 4.280,- | 341 | 4.280,- |
| zrcadlové sklo | 381 | 14.860,- | 380 | 14.860,- |
| Vintage | 31F | 14.860,- | | |
| Individual III | 399 | Cena na vyžádání | 399 | Cena na vyžádání |

Gold Edition lze objednat s barevným kódem 998 se specifikací „RAL 1036“.

Zrcadlové sklo (380/381): Při objednávce je nutné uvést, který segment má být vyroben se zrcadlovým sklem. V případě, že nebude uvedeno, bude dodána celá zástěna se zrcadlovým sklem.

Varianta vybavení (volitelné)

| | Varianta vybavení | Příplatek |
|---|-------------------|-----------|
| Individuální madlo (možné vybrat ze sortimentu HÜPPE) | 704 | 3.100,- |
| Obloukové madlo (pouze v barvě 092 stříbrná lesklá) | 801 | 2.580,- |

Číslo výrobku a ceny

| | | | | | | | | |
|---------------|---|-------------------|---|-------------------|---|-------------------|---|-------------------------|
| XXXXXX | + | XXX | + | XXX | + | XXX | = | XXXXXX.XXX.XXX.XXX |
| Číslo výrobku | | Kód barvy | | Kód skla | | Varianta vybavení | | Číslo výrobku kompletní |
| Základní cena | | Barevný příplatek | | Příplatek za sklo | | Příplatek | | Celková cena |

SolvaPro s nástěnnou lištou 4-úhelník



Křídlové dveře s protisegmentem do niky

Popis produktu

- Pro montáž do niky
- Částečně orámované dveře s jedním skleněným křídlem a jedním protisegmentem. Dveře se otevírají dovnitř a ven
- Zasklení jednovrstvým bezpečnostním sklem tl 8 mm dle DIN EN 12150, volitelně s povrchovou úpravou HÜPPE Anti-Plaque pro snazší údržbu
- Profily z vysoce kvalitního eloxovaného hliníku, madlo z vysoce kvalitního kovu
- Možnost nastavení v nástěnném profilu 15 mm
- Trubkový pant s plynule nastavitelným zvedacím/spouštěcím mechanismem a zdvihem 5 mm
- Montáž s prahovou lištou (výška 10 mm) pro optimální těsnost nebo bez prahové lišty pro bezbariérový přístup
- Průběžné magnetické lišty a těsnící profily a vodorovná těsnící lišta

Pozor: Privatimu lze z výrobních důvodů nabízet pouze do šířky skla 1600 mm

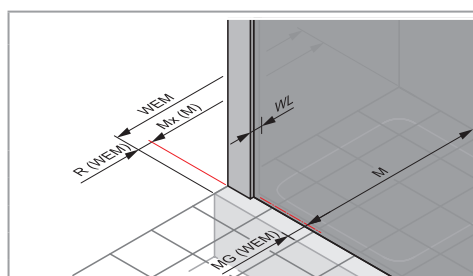
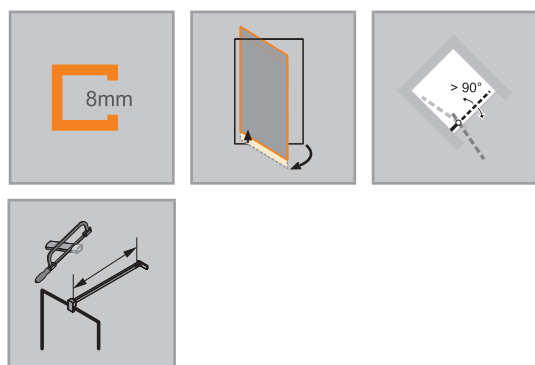

WEM = Vestavný rozměr vaničky (000)
M = Montážní rozměr na střed skla (001)
Uveďte, prosím, při objednávce.

| Montážní možnosti 7T29 | | MSA |
|-------------------------|-----------|----------|
| | | |
| Nika - upevnění vlevo | | |
| | | |
| Se stabilizační vzpěrou | | |
| | | |
| S příčnou vzpěrou | | |
| Min. - Max rozměr | | |
| | | |
| 1200-2000 | max. 1000 | 200-1800 |
| 2001-2200 | max. 900 | 200-1800 |

Křídlové dveře s protisegmentem do niky

Upevnění vlevo

Montáž na sprchovou vaničku

| Výška | Typ | WEM | Šířka protisegmentu | Šířka vstupu | Číslo výrobku | Cena |
|-------|------|-----------|---------------------|--------------|---------------|----------|
| 2000 | 900 | 885-915 | 232-247 | 580 | 7T2902 | 33.840,- |
| | 1000 | 985-1015 | 232-247 | 680 | 7T2903 | 33.840,- |
| | 1200 | 1185-1215 | 432-447 | 680 | 7T2904 | 34.920,- |

Montáž na podlahu/dlažbu

| Výška | Typ | M (střed skla) B | Šířka protisegmentu | Šířka vstupu | Číslo výrobku | Cena |
|-------|------|------------------------|---------------------|--------------|---------------|----------|
| 2000 | 900 | 885-915 | 232-247 | 580 | 7T2902 | 33.840,- |
| | 1000 | 985-1015 | 232-247 | 680 | 7T2903 | 33.840,- |
| | 1200 | 1185-1215 | 432-447 | 680 | 7T2904 | 34.920,- |

Zhotovení na míru

| Výška | Šířka dveřní strany | Číslo výrobku | Cena |
|-----------|---------------------|---------------|----------|
| 1200-2000 | 700-1200 | 7T2980 | 38.920,- |
| | 1201-2800 | 7T2982 | 40.660,- |
| 2001-2200 | 700-1200 | 7T2981 | 42.380,- |
| | 1201-2700 | 7T2983 | 44.000,- |

Rozsah nastavení = objednaný rozměr - 15 mm / + 15 mm

| Příplatek ke zhotovení na míru za každé zkosení/výřez | | Příplatek |
|---|--|-----------|
|  | | 4.310,- |

Barvy profilů- skla / dekory

| Barvy profilu | Kód barvy | Příplatek |
|------------------------|-----------|-----------|
| stříbrná lesklá | 092 | 0,- |
| Black Edition | 123 | 3.300,- |
| White Edition | 182 | 3.300,- |
| bronz | 55D | 8.330,- |
| černý chrom | 55F | 8.330,- |
| stainless steel optic | 55G | 8.330,- |
| mosaz | 55H | 8.330,- |
| individuální barvy RAL | 998 | 8.330,- |

| Skla/dekory | s úpravou Anti-Plaque | | bez úpravy Anti-Plaque | |
|----------------|-----------------------|------------------|------------------------|------------------|
| | Kód skla | Příplatek | Kód skla | Příplatek |
| čiré | 322 | 0,- | 321 | 0,- |
| Sand Plus | 316 | 4.280,- | 315 | 4.280,- |
| Privatima | 375 | 4.280,- | 373 | 4.280,- |
| šedé | 368 | 4.280,- | 301 | 4.280,- |
| bronzové | 378 | 4.280,- | 341 | 4.280,- |
| zrcadlové sklo | 381 | 14.860,- | 380 | 14.860,- |
| Vintage | 31F | 14.860,- | | |
| Individual III | 399 | Cena na vyžádání | 399 | Cena na vyžádání |

Gold Edition lze objednat s barevným kódem 998 se specifikací „RAL 1036“.

Pozor: Privatimu lze z výrobních důvodů nabízet pouze do šířky skla 1600 mm

Zrcadlové sklo (380/381): Při objednávce je nutné uvést, který segment má být vyroben se zrcadlovým sklem. V případě, že nebude uvedeno, bude dodána celá zástěna se zrcadlovým sklem.

Varianta vybavení (volitelné)

| | Varianta vybavení | Příplatek |
|---|-------------------|-----------|
| Individuální madlo (možné vybrat ze sortimentu HÜPPE) | 704 | 1.550,- |
| Obloukové madlo (pouze v barvě 092 stříbrná lesklá) | 801 | 1.290,- |

Číslo výrobku a ceny

| | | | | | | | | |
|---------------|---|-------------------|---|-------------------|---|-------------------|---|-------------------------|
| XXXXXX | + | XXX | + | XXX | + | XXX | = | XXXXXX.XXX.XXX.XXX |
| Číslo výrobku | | Kód barvy | | Kód skla | | Varianta vybavení | | Číslo výrobku kompletní |
| Základní cena | | Barevný příplatek | | Příplatek za sklo | | Příplatek | | Celková cena |

SolvaPro s nástěnnou lištou 4-úhelník



Křídlové dveře s protisegmentem do niky

Popis produktu

- Pro montáž do niky
- Částečně orámované dveře s jedním skleněným křídlem a jedním protisegmentem. Dveře se otevírají dovnitř a ven
- Zasklení jednovrstvým bezpečnostním sklem tl 8 mm dle DIN EN 12150, volitelně s povrchovou úpravou HÜPPE Anti-Plaque pro snazší údržbu
- Profily z vysoce kvalitního eloxovaného hliníku, madlo z vysoce kvalitního kovu
- Možnost nastavení v nástěnném profilu 15 mm
- Trubkový pant s plynule nastavitelným zvedacím/spouštěcím mechanismem a zdvihem 5 mm
- Montáž s prahovou lištou (výška 10 mm) pro optimální těsnost nebo bez prahové lišty pro bezbariérový přístup
- Průběžné magnetické lišty a těsnící profily a vodorovná těsnící lišta

Pozor: Privatimu lze z výrobních důvodů nabízet pouze do šířky skla 1600 mm

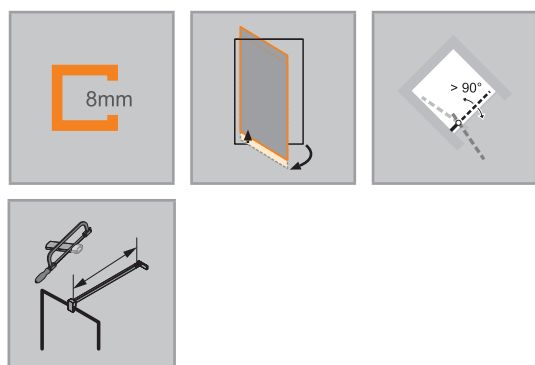

| Montážní možnosti 7T30 | | MSA |
|-------------------------|----------|-----------|
| | | |
| Nika - upevnění vpravo | | |
| | | |
| Se stabilizační vzpěrou | | |
| | | |
| S příčnou vzpěrou | | |
| Min. - Max rozměr | | |
| | | |
| 1200-2000 | 200-1800 | max. 1000 |
| 2001-2200 | 200-1800 | max. 900 |

- Utěsnění dle DIN 14428
- Made in Germany
- Obsah dodávky: upevňovací materiál, montážní návod
- 10-letá ponákladní záruka dostupnosti náhradních dílů po získání produktu
- Systém zajištění kvality certifikován dle DIN EN ISO 9001:2015
- Systém managementu hospodaření energií certifikován dle DIN EN 50001:2011
- Se stabilizačními vzpěrami (uvnitř)
- Zkosení / výřezy možné
- Včetně HÜPPE Keder-System (upevnění s pomocí těsnícího profilu) - montáž bez viditelných šroubů v oblasti nástěnné lišty

| Rozměry | |
|---------|--------------|
| | |
| WL: | 28 24 |
| R: | 15 15 |
| Mx: | M+15 M+15 |
| MG: | 30 30 |

WEM = Vestavný rozměr vaničky (000)
 M = Montážní rozměr na střed skla (001)
 Uvedte, prosím, při objednávce.

Křídlové dveře s protisegmentem do niky

Upevnění vpravo

Montáž na sprchovou vaničku

| Výška | Typ | WEM | Šířka protisegmentu | Šířka vstupu | Číslo výrobku | Cena |
|-------|------|-----------|---------------------|--------------|---------------|----------|
| 2000 | 900 | 885-915 | 232-247 | 580 | 7T3002 | 33.840,- |
| | 1000 | 985-1015 | 232-247 | 680 | 7T3003 | 33.840,- |
| | 1200 | 1185-1215 | 432-447 | 680 | 7T3004 | 34.920,- |

Montáž na podlahu/dlažbu

| Výška | Typ | M (střed skla) B | Šířka protisegmentu | Šířka vstupu | Číslo výrobku | Cena |
|-------|------|------------------------|---------------------|--------------|---------------|----------|
| 2000 | 900 | 885-915 | 232-247 | 580 | 7T3002 | 33.840,- |
| | 1000 | 985-1015 | 232-247 | 680 | 7T3003 | 33.840,- |
| | 1200 | 1185-1215 | 432-447 | 680 | 7T3004 | 34.920,- |

Zhotovení na míru

| Výška | Šířka dveřní strany | Číslo výrobku | Cena |
|-----------|---------------------|---------------|----------|
| 1200-2000 | 700-1200 | 7T3080 | 38.920,- |
| | 1201-2800 | 7T3082 | 40.660,- |
| 2001-2200 | 700-1200 | 7T3081 | 42.380,- |
| | 1201-2700 | 7T3083 | 44.000,- |

Rozsah nastavení = objednaný rozměr - 15 mm / + 15 mm

| Příplatek ke zhotovení na míru za každé zkosení/výřez | | Příplatek |
|---|--|-----------|
|  | | 4.310,- |

Barvy profilů- skla / dekory

| Barvy profilu | Kód barvy | Příplatek |
|------------------------|-----------|-----------|
| stříbrná lesklá | 092 | 0,- |
| Black Edition | 123 | 3.300,- |
| White Edition | 182 | 3.300,- |
| bronz | 55D | 8.330,- |
| černý chrom | 55F | 8.330,- |
| stainless steel optic | 55G | 8.330,- |
| mosaz | 55H | 8.330,- |
| individuální barvy RAL | 998 | 8.330,- |

| Skla/dekory | s úpravou Anti-Plaque | | bez úpravy Anti-Plaque | |
|----------------|-----------------------|------------------|------------------------|------------------|
| | Kód skla | Příplatek | Kód skla | Příplatek |
| čiré | 322 | 0,- | 321 | 0,- |
| Sand Plus | 316 | 4.280,- | 315 | 4.280,- |
| Privatima | 375 | 4.280,- | 373 | 4.280,- |
| šedé | 368 | 4.280,- | 301 | 4.280,- |
| bronzové | 378 | 4.280,- | 341 | 4.280,- |
| zrcadlové sklo | 381 | 14.860,- | 380 | 14.860,- |
| Vintage | 31F | 14.860,- | | |
| Individual III | 399 | Cena na vyžádání | 399 | Cena na vyžádání |

Gold Edition lze objednat s barevným kódem 998 se specifikací „RAL 1036“.

Pozor: Privatimu lze z výrobních důvodů nabízet pouze do šířky skla 1600 mm

Zrcadlové sklo (380/381): Při objednávce je nutné uvést, který segment má být vyroben se zrcadlovým sklem. V případě, že nebude uvedeno, bude dodána celá zástěna se zrcadlovým sklem.

Varianta vybavení (volitelné)

| | Varianta vybavení | Příplatek |
|---|-------------------|-----------|
| Individuální madlo (možné vybrat ze sortimentu HÜPPE) | 704 | 1.550,- |
| Obloukové madlo (pouze v barvě 092 stříbrná lesklá) | 801 | 1.290,- |

Číslo výrobku a ceny

| | | | | | | | | |
|---------------|---|-------------------|---|-------------------|---|-------------------|---|-------------------------|
| XXXXXX | + | XXX | + | XXX | + | XXX | = | XXXXXX.XXX.XXX.XXX |
| Číslo výrobku | | Kód barvy | | Kód skla | | Varianta vybavení | | Číslo výrobku kompletní |
| Základní cena | | Barevný příplatek | | Příplatek za sklo | | Příplatek | | Celková cena |

SolvaPro s nástěnnou lištou 4-úhelník



Křídlové dveře rohový vstup

Popis produktu

- Pro montáž jako rohový vstup
- Částečně orámované dveře s jedním skleněným křídlem. Dveře se otevírají dovnitř a ven
- Zasklení jednovrstvým bezpečnostním sklem tl 8 mm dle DIN EN 12150, volitelně s povrchovou úpravou HÜPPE Anti-Plaque pro snazší údržbu
- Profily z vysoce kvalitního eloxovaného hliníku, madla a panty z vysoce kvalitního kovu
- Trubkový pant s plynule nastavitelným zvedacím/spouštěcím mechanismem a zdvihem 5 mm
- Montáž s prahovou lištou (výška 10 mm) pro optimální těsnost nebo bez prahové lišty pro bezbariérový přístup
- Možnost nastavení v nástěnném profilu 15 mm
- Průběžné magnetické lišty a těsnící profily a vodorovná těsnící lišta
- Utěsnění dle DIN 14428
- Made in Germany
- Obsah dodávky: upevňovací materiál, montážní návod
- 10-letá ponáková záruka dostupnosti náhradních dílů po získání produktu
- Systém zajištění kvality certifikován dle DIN EN ISO 9001:2015
- Systém managementu hospodaření energií certifikován dle DIN EN 50001:2011
- Zkosení možná

| Montážní možnosti 7T11 | | MS7 |
|------------------------------|----------|-----|
| | | |
| Upevnění vlevo | | |
| Rohový vstup = dveře + dveře | | |
| Min. - Max rozměr | | |
| | | |
| 1200-2000 | 500-1000 | |
| 2001-2200 | 500-900 | |

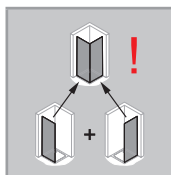
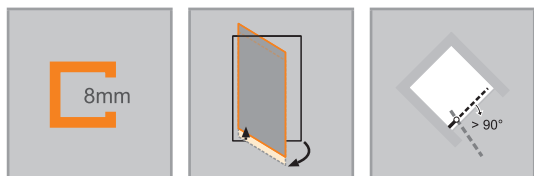

| Rozměry | |
|---------|------|
| WL: | 28 |
| R: | 15 |
| Mx: | M+15 |
| MG: | 30 |

WEM = Vestavný rozměr vaničky (000)
M = Montážní rozměr na střed skla (001)
Uveďte, prosím, při objednávce.

Křídlové dveře pro rohový vstup (1/2)

Upevnění vlevo

Montáž na sprchovou vaničku

| Výška | Typ | WEM | Šířka vstupu | Číslo výrobku | Cena |
|-------|------|----------|--------------|---------------|----------|
| 2000 | 800 | 785-800 | 960 | 7T1101 | 29.410,- |
| | 900 | 885-900 | 1100 | 7T1102 | 29.950,- |
| | 1000 | 985-1000 | 1242 | 7T1103 | 30.930,- |

POZOR: Kompletní rohový vstup se skládá ze dvou objednacích čísel

Montáž na podlahu/dlažbu

| Výška | Typ | M (střed skla) | Šířka vstupu | Číslo výrobku | Cena |
|-------|------|----------------|--------------|---------------|----------|
| 2000 | 800 | 755-770 | 960 | 7T1101 | 29.410,- |
| | 800 | 792-807 | 1002 | 7T1111 | 29.410,- |
| | 900 | 855-870 | 1100 | 7T1102 | 29.950,- |
| | 900 | 892-907 | 1142 | 7T1112 | 29.950,- |
| | 1000 | 955-970 | 1242 | 7T1103 | 30.930,- |
| | 1000 | 992-1007 | 1284 | 7T1113 | 30.930,- |

POZOR: Kompletní rohový vstup se skládá ze dvou objednacích čísel

Zhotovení na míru

| Výška | Šířka dveřní strany | Číslo výrobku | Cena |
|-----------|---------------------|---------------|----------|
| 1200-2000 | 500-1000 | 7T1180 | 34.490,- |
| 2001-2200 | 500-900 | 7T1181 | 36.010,- |

Rozsah nastavení = objednaný rozměr - 8 mm / + 7 mm**

| Příplatek | |
|---|--|
|  | Příplatek ke zhotovení na míru za každé zkosnění/výřez |
| 4.310,- | |

Barvy profilů- skla / dekory

| Barvy profilu | Kód barvy | Příplatek |
|------------------------|-----------|-----------|
| stříbrná lesklá | 092 | 0,- |
| Black Edition | 123 | 3.300,- |
| White Edition | 182 | 3.300,- |
| bronz | 55D | 8.330,- |
| černý chrom | 55F | 8.330,- |
| stainless steel optic | 55G | 8.330,- |
| mosaz | 55H | 8.330,- |
| individuální barvy RAL | 998 | 8.330,- |

| Skla/dekory | s úpravou Anti-Plaque | | bez úpravy Anti-Plaque | |
|----------------|-----------------------|------------------|------------------------|------------------|
| | Kód skla | Příplatek | Kód skla | Příplatek |
| čiré | 322 | 0,- | 321 | 0,- |
| Sand Plus | 316 | 4.280,- | 315 | 4.280,- |
| Privatima | 375 | 4.280,- | 373 | 4.280,- |
| šedé | 368 | 4.280,- | 301 | 4.280,- |
| bronzové | 378 | 4.280,- | 341 | 4.280,- |
| zrcadlové sklo | 381 | 14.860,- | 380 | 14.860,- |
| Vintage | 31F | 14.860,- | | |
| Individual III | 399 | Cena na vyžádání | 399 | Cena na vyžádání |

Gold Edition lze objednat s barevným kódem 998 se specifikací „RAL 1036“.

Varianta vybavení (volitelné)

| | Varianta vybavení | Příplatek |
|---|-------------------|-----------|
| Individuální madlo (možné vybrat ze sortimentu HÜPPE) | 704 | 1.550,- |
| Obloukové madlo (pouze v barvě 092 stříbrná lesklá) | 801 | 1.290,- |

Číslo výrobku a ceny

| | | | | | | | | |
|---------------|---|-------------------|---|-------------------|---|-------------------|---|-------------------------|
| XXXXXX | + | XXX | + | XXX | + | XXX | = | XXXXXX.XXX.XXX.XXX |
| Číslo výrobku | | Kód barvy | | Kód skla | | Varianta vybavení | | Číslo výrobku kompletní |
| Základní cena | | Barevný příplatek | | Příplatek za sklo | | Příplatek | | Celková cena |

SolvaPro s nástěnnou lištou 4-úhelník



Křídlové dveře rohový vstup

Popis produktu

- Pro montáž jako rohový vstup
- Částečně orámované dveře s jedním skleněným křídlem. Dveře se otevírají dovnitř a ven
- Zasklení jednovrstvým bezpečnostním sklem tl 8 mm dle DIN EN 12150, volitelně s povrchovou úpravou HÜPPE Anti-Plaque pro snazší údržbu
- Profily z vysoce kvalitního eloxovaného hliníku, madla a panty z vysoce kvalitního kovu
- Trubkový pant s plynule nastavitelným zvedacím/spouštěcím mechanismem a zdvihem 5 mm
- Montáž s prahovou lištou (výška 10 mm) pro optimální těsnost nebo bez prahové lišty pro bezbariérový přístup
- Možnost nastavení v nástěnném profilu 15 mm
- Průběžné magnetické lišty a těsnící profily a vodorovná těsnící lišta
- Utěsnění dle DIN 14428
- Made in Germany
- Obsah dodávky: upevňovací materiál, montážní návod
- 10-letá ponáková záruka dostupnosti náhradních dílů po získání produktu
- Systém zajištění kvality certifikován dle DIN EN ISO 9001:2015
- Systém managementu hospodaření energií certifikován dle DIN EN 50001:2011
- Zkosení možná

| Montážní možnosti 7T12 | | MS7 |
|------------------------------|----------|-----|
| | | |
| Upevnění vpravo | | |
| Rohový vstup = dveře + dveře | | |
| Min. - Max rozměr | | |
| | | |
| 1200-2000 | 500-1000 | |
| 2001-2200 | 500-900 | |

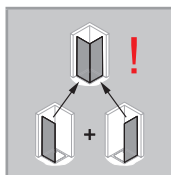
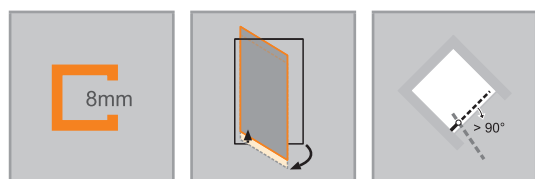

| Rozměry | |
|---------|------|
| WL: | 28 |
| R: | 15 |
| Mx: | M+15 |
| MG: | 30 |

WEM = Vestavný rozměr vaničky (000)
M = Montážní rozměr na střed skla (001)
Uveďte, prosím, při objednávce.

Křídlové dveře pro rohový vstup (1/2)

Upevnění vpravo

Montáž na sprchovou vaničku

| Výška | Typ | WEM | Šířka vstupu | Číslo výrobku | Cena |
|-------|------|----------|--------------|---------------|----------|
| 2000 | 800 | 785-800 | 960 | 7T1201 | 29.410,- |
| | 900 | 885-900 | 1100 | 7T1202 | 29.950,- |
| | 1000 | 985-1000 | 1242 | 7T1203 | 30.930,- |

POZOR: Kompletní rohový vstup se skládá ze dvou objednacích čísel

Montáž na podlahu/dlažbu

| Výška | Typ | M (střed skla) | Šířka vstupu | Číslo výrobku | Cena |
|-------|------|----------------|--------------|---------------|----------|
| 2000 | 800 | 755-770 | 960 | 7T1201 | 29.410,- |
| | 800 | 792-807 | 1002 | 7T1211 | 29.410,- |
| | 900 | 855-870 | 1100 | 7T1202 | 29.950,- |
| | 900 | 892-907 | 1142 | 7T1212 | 29.950,- |
| | 1000 | 955-970 | 1242 | 7T1203 | 30.930,- |
| | 1000 | 992-1007 | 1284 | 7T1213 | 30.930,- |

POZOR: Kompletní rohový vstup se skládá ze dvou objednacích čísel

Zhotovení na míru

| Výška | Šířka dveřní strany | Číslo výrobku | Cena |
|-----------|---------------------|---------------|----------|
| 1200-2000 | 500-1000 | 7T1280 | 34.490,- |
| 2001-2200 | 500-900 | 7T1281 | 36.010,- |

Rozsah nastavení = objednaný rozměr - 8 mm / + 7 mm**

| Příplatek | |
|---|---|
|  | Příplatek ke zhotovení na míru za každé zkosení/výřez |
| 4.310,- | |

Barvy profilů- skla / dekory

| Barvy profilu | Kód barvy | Příplatek |
|------------------------|-----------|-----------|
| stříbrná lesklá | 092 | 0,- |
| Black Edition | 123 | 3.300,- |
| White Edition | 182 | 3.300,- |
| bronz | 55D | 8.330,- |
| černý chrom | 55F | 8.330,- |
| stainless steel optic | 55G | 8.330,- |
| mosaz | 55H | 8.330,- |
| individuální barvy RAL | 998 | 8.330,- |

| Skla/dekory | s úpravou Anti-Plaque | | bez úpravy Anti-Plaque | |
|----------------|-----------------------|------------------|------------------------|------------------|
| | Kód skla | Příplatek | Kód skla | Příplatek |
| čiré | 322 | 0,- | 321 | 0,- |
| Sand Plus | 316 | 4.280,- | 315 | 4.280,- |
| Privatima | 375 | 4.280,- | 373 | 4.280,- |
| šedé | 368 | 4.280,- | 301 | 4.280,- |
| bronzové | 378 | 4.280,- | 341 | 4.280,- |
| zrcadlové sklo | 381 | 14.860,- | 380 | 14.860,- |
| Vintage | 31F | 14.860,- | | |
| Individual III | 399 | Cena na vyžádání | 399 | Cena na vyžádání |

Gold Edition lze objednat s barevným kódem 998 se specifikací „RAL 1036“.

Varianta vybavení (volitelné)

| | Varianta vybavení | Příplatek |
|---|-------------------|-----------|
| Individuální madlo (možné vybrat ze sortimentu HÜPPE) | 704 | 1.550,- |
| Obloukové madlo (pouze v barvě 092 stříbrná lesklá) | 801 | 1.290,- |

Číslo výrobku a ceny

| | | | | | | | | |
|---------------|---|-------------------|---|-------------------|---|-------------------|---|-------------------------|
| XXXXXX | + | XXX | + | XXX | + | XXX | = | XXXXXX.XXX.XXX.XXX |
| Číslo výrobku | | Kód barvy | | Kód skla | | Varianta vybavení | | Číslo výrobku kompletní |
| Základní cena | | Barevný příplatek | | Příplatek za sklo | | Příplatek | | Celková cena |

SolvaPro s nástěnnou lištou 4-úhelník



Křídlové dveře s pevným segmentem pro rohový vstup

Popis produktu

- Pro montáž jako rohový vstup
- Částečně orámované dveře s jedním křídlem s pevným segmentem. Dveře se otevírají dovnitř a ven
- Zasklení jednovrstvým bezpečnostním sklem tl 8 mm dle DIN EN 12150, volitelně s povrchovou úpravou HÜPPE Anti-Plaque pro snazší údržbu
- Profily z vysoce kvalitního eloxovaného hliníku, madla a panty z vysoce kvalitního kovu
- Možnost nastavení v nástěnném profilu 15 mm
- Zvedací/spouštěcí mechanismus pantu decentně skrytý za krytkou
- Z vnitřní strany zapuštěné panty pro snazší čištění
- Montáž s prahovou lištou (výška 10 mm) pro optimální těsnost nebo bez prahové lišty pro bezbariérový přístup
- Průběžné magnetické lišty a těsnicí profily a vodorovná těsnicí lišta
- Utěsnění dle DIN 14428
- Made in Germany
- Obsah dodávky: upevňovací materiál, montážní návod
- 10-letá ponákové záruka dostupnosti náhradních dílů po získání

- produktu
- Systém zajištění kvality certifikován dle DIN EN ISO 9001:2015
- Systém managementu hospodaření energií certifikován dle DIN EN 50001:2011
- Se stabilizačními vzpěrami (uvnitř)
- Zkosení / výřezy možné
- Včetně HÜPPE Keder-System (upevnění s pomocí těsnícího profilu) - montáž bez viditelných šroubů v oblasti nástěnné lišty
- Panty se zvedacím/spouštěcím mechanismem a z vnitřní strany zapuštěné

| Montážní možnosti 7T13 | | MS8 |
|------------------------------|---------|----------|
| | | |
| Upevnění vlevo | | |
| Rohový vstup = dveře + dveře | | |
| Min. - Max rozměr | | |
| | | |
| 1200-2200 | 200-600 | max. 900 |

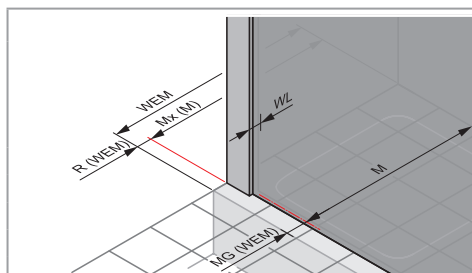
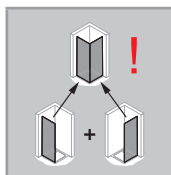
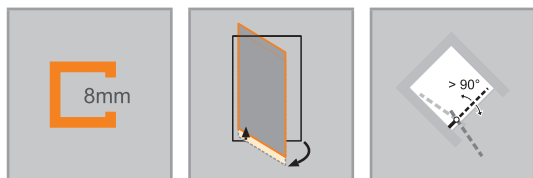

Rozměry

| | |
|-----|------|
| WL: | 24 |
| R: | 20 |
| Mx: | M+10 |
| MG: | 30 |

WEM = Vestavný rozměr vaničky (000)

M = Montážní rozměr na střed skla (001)

Uveďte, prosím, při objednávce.

Křídlové dveře s pevným segmentem pro rohový vstup (1 / 2)

Upevnění vlevo

Montáž na sprchovou vaničku

| Výška | Typ | WEM | Šířka C1 | Šířka vstupu | Číslo výrobku | Cena |
|-------|------|-----------|----------|--------------|---------------|----------|
| 2000 | 800 | 785-800 | 261-276 | 670 | 7T1301 | 30.700,- |
| | 900 | 885-900 | 261-276 | 815 | 7T1302 | 31.240,- |
| | 1000 | 985-1000 | 361-376 | 815 | 7T1303 | 31.240,- |
| | 1200 | 1185-1200 | 461-476 | 945 | 7T1304 | 32.220,- |

POZOR: Kompletní rohový vstup se skládá ze dvou objednáčích čísel

Montáž na podlahu/dlažbu

| Výška | Typ | M (střed skla) | Šířka C1 | Šířka vstupu | Číslo výrobku | Cena |
|-------|------|----------------|----------|--------------|---------------|----------|
| 2000 | 800 | 755-770 | 261-276 | 670 | 7T1301 | 30.700,- |
| | 800 | 792-807 | 291-306 | 670 | 7T1311 | 30.700,- |
| | 900 | 855-870 | 261-276 | 815 | 7T1302 | 31.240,- |
| | 900 | 892-907 | 291-306 | 815 | 7T1312 | 31.240,- |
| | 1000 | 955-970 | 361-376 | 815 | 7T1303 | 31.240,- |
| | 1000 | 992-1007 | 391-406 | 815 | 7T1313 | 31.240,- |
| | 1200 | 1155-1170 | 461-476 | 945 | 7T1304 | 32.220,- |
| | 1200 | 1192-1207 | 491-506 | 945 | 7T1314 | 32.220,- |

POZOR: Kompletní rohový vstup se skládá ze dvou objednáčích čísel

Zhotovení na míru

| Výška | Šířka dveřní strany | Číslo výrobku | Cena |
|-----------|---------------------|---------------|----------|
| 1200-2000 | 700-1200 | 7T1380 | 36.010,- |
| | 1201-1500 | 7T1382 | 37.520,- |
| 2001-2200 | 700-1200 | 7T1381 | 37.520,- |
| | 1201-1500 | 7T1383 | 39.140,- |

Rozsah nastavení = objednaný rozměr - 8 mm / + 7 mm**

| Příplatek | |
|--|---|
|  | Příplatek ke zhotovení na míru za každé zkosení/výřez |
| 4.310,- | |

Barvy profilů- skla / dekory

| Barvy profilu | Kód barvy | Příplatek |
|------------------------|-----------|-----------|
| stříbrná lesklá | 092 | 0,- |
| Black Edition | 123 | 3.300,- |
| White Edition | 182 | 3.300,- |
| bronz | 55D | 8.330,- |
| černý chrom | 55F | 8.330,- |
| stainless steel optic | 55G | 8.330,- |
| mosaz | 55H | 8.330,- |
| individuální barvy RAL | 998 | 8.330,- |

| Skla/dekory | s úpravou Anti-Plaque | | bez úpravy Anti-Plaque | |
|----------------|-----------------------|------------------|------------------------|------------------|
| | Kód skla | Příplatek | Kód skla | Příplatek |
| čiré | 322 | 0,- | 321 | 0,- |
| Sand Plus | 316 | 4.280,- | 315 | 4.280,- |
| Privatima | 375 | 4.280,- | 373 | 4.280,- |
| šedé | 368 | 4.280,- | 301 | 4.280,- |
| bronzové | 378 | 4.280,- | 341 | 4.280,- |
| zrcadlové sklo | 381 | 14.860,- | 380 | 14.860,- |
| Vintage | 31F | 14.860,- | | |
| Individual III | 399 | Cena na vyžádání | 399 | Cena na vyžádání |

Gold Edition lze objednat s barevným kódem 998 se specifikací „RAL 1036“.

Zrcadlové sklo (380/381): Při objednávce je nutné uvést, který segment má být vyroben se zrcadlovým sklem. V případě, že nebude uvedeno, bude dodána celá zástěna se zrcadlovým sklem.

Varianta vybavení (volitelné)

| | Varianta vybavení | Příplatek |
|---|-------------------|-----------|
| Individuální madlo (možné vybrat ze sortimentu HÜPPE) | 704 | 1.550,- |
| Obloukové madlo (pouze v barvě 092 stříbrná lesklá) | 801 | 1.290,- |

Číslo výrobku a ceny

| | | | | | | | | |
|---------------|---|-------------------|---|-------------------|---|-------------------|---|-------------------------|
| XXXXXX | + | XXX | + | XXX | + | XXX | = | XXXXXX.XXX.XXX.XXX |
| Číslo výrobku | | Kód barvy | | Kód skla | | Varianta vybavení | | Číslo výrobku kompletní |
| Základní cena | | Barevný příplatek | | Příplatek za sklo | | Příplatek | | Celková cena |

SolvaPro s nástěnnou lištou 4-úhelník



Křídlové dveře s pevným segmentem pro rohový vstup

Popis produktu

- Pro montáž jako rohový vstup
- Částečně orámované dveře s jedním křídlem s pevným segmentem. Dveře se otevírají dovnitř a ven
- Zasklení jednovrstvým bezpečnostním sklem tl 8 mm dle DIN EN 12150, volitelně s povrchovou úpravou HÜPPE Anti-Plaque pro snazší údržbu
- Profily z vysoce kvalitního eloxovaného hliníku, madla a panty z vysoce kvalitního kovu
- Možnost nastavení v nástěnném profilu 15 mm
- Zvedací/spouštěcí mechanismus pantu decentně skrytý za krytkou
- Z vnitřní strany zapuštěné panty pro snazší čištění
- Montáž s prahovou lištou (výška 10 mm) pro optimální těsnost nebo bez prahové lišty pro bezbariérový přístup
- Průběžné magnetické lišty a těsnicí profily a vodorovná těsnicí lišta
- Utěsnění dle DIN 14428
- Made in Germany
- Obsah dodávky: upevňovací materiál, montážní návod
- 10-letá ponákové záruka dostupnosti náhradních dílů po získání

- produktu
- Systém zajištění kvality certifikován dle DIN EN ISO 9001:2015
- Systém managementu hospodaření energií certifikován dle DIN EN 50001:2011
- Se stabilizačními vzpěrami (uvnitř)
- Zkosení / výřezy možné
- Včetně HÜPPE Keder-System (upevnění s pomocí těsnícího profilu) - montáž bez viditelných šroubů v oblasti nástěnné lišty
- Panty se zvedacím/spouštěcím mechanismem a z vnitřní strany zapuštěné

| Montážní možnosti 7T14 | | MS8 |
|------------------------------|----------|---------|
| | | |
| Upevnění vpravo | | |
| Rohový vstup = dveře + dveře | | |
| Min. - Max rozměr | | |
| | | |
| 1200-2200 | max. 900 | 200-600 |

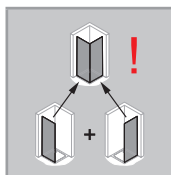
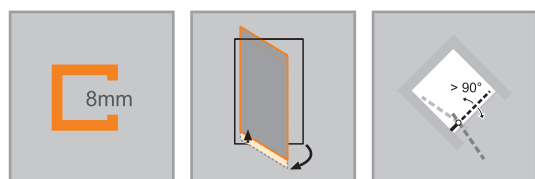

| Rozměry | |
|---------|------|
| WL: | 24 |
| R: | 20 |
| Mx: | M+10 |
| MG: | 30 |

WEM = Vestavný rozměr vaničky (000)
M = Montážní rozměr na střed skla (001)
Uveďte, prosím, při objednávce.

Křídlové dveře s pevným segmentem pro rohový vstup (1 / 2)

Upevnění vpravo

Montáž na sprchovou vaničku

| Výška | Typ | WEM | Šířka C2 | Šířka vstupu | Číslo výrobku | Cena |
|-------|------|-----------|----------|--------------|---------------|----------|
| 2000 | 800 | 785-800 | 261-276 | 670 | 7T1401 | 30.700,- |
| | 900 | 885-900 | 261-276 | 815 | 7T1402 | 31.240,- |
| | 1000 | 985-1000 | 361-376 | 815 | 7T1403 | 31.240,- |
| | 1200 | 1185-1200 | 461-476 | 945 | 7T1404 | 32.220,- |

POZOR: Kompletní rohový vstup se skládá ze dvou objednáčích čísel

Montáž na podlahu/dlažbu

| Výška | Typ | M (střed skla) | Šířka C2 | Šířka vstupu | Číslo výrobku | Cena |
|-------|------|----------------|----------|--------------|---------------|----------|
| 2000 | 800 | 755-770 | 261-276 | 670 | 7T1401 | 30.700,- |
| | 800 | 792-807 | 291-306 | 670 | 7T1411 | 30.700,- |
| | 900 | 855-870 | 261-276 | 815 | 7T1402 | 31.240,- |
| | 900 | 892-907 | 291-306 | 815 | 7T1412 | 31.240,- |
| | 1000 | 955-970 | 361-376 | 815 | 7T1403 | 31.240,- |
| | 1000 | 992-1007 | 391-406 | 815 | 7T1413 | 31.240,- |
| | 1200 | 1155-1170 | 461-476 | 945 | 7T1404 | 32.220,- |
| | 1200 | 1192-1207 | 491-506 | 945 | 7T1414 | 32.220,- |

POZOR: Kompletní rohový vstup se skládá ze dvou objednáčích čísel

Zhotovení na míru

| Výška | Šířka dveřní strany | Číslo výrobku | Cena |
|-----------|---------------------|---------------|----------|
| 1200-2000 | 700-1200 | 7T1480 | 36.010,- |
| | 1201-1500 | 7T1482 | 37.520,- |
| 2001-2200 | 700-1200 | 7T1481 | 37.520,- |
| | 1201-1500 | 7T1483 | 39.140,- |

Rozsah nastavení = objednaný rozměr - 8 mm / + 7 mm**

| Příplatek | |
|--|---|
|  | Příplatek ke zhotovení na míru za každé zkosení/výřez |
| 4.310,- | |

Barvy profilů- skla / dekory

| Barvy profilu | Kód barvy | Příplatek |
|------------------------|-----------|-----------|
| stříbrná lesklá | 092 | 0,- |
| Black Edition | 123 | 3.300,- |
| White Edition | 182 | 3.300,- |
| bronz | 55D | 8.330,- |
| černý chrom | 55F | 8.330,- |
| stainless steel optic | 55G | 8.330,- |
| mosaz | 55H | 8.330,- |
| individuální barvy RAL | 998 | 8.330,- |

| Skla/dekory | s úpravou Anti-Plaque | | bez úpravy Anti-Plaque | |
|----------------|-----------------------|------------------|------------------------|------------------|
| | Kód skla | Příplatek | Kód skla | Příplatek |
| čiré | 322 | 0,- | 321 | 0,- |
| Sand Plus | 316 | 4.280,- | 315 | 4.280,- |
| Privatima | 375 | 4.280,- | 373 | 4.280,- |
| šedé | 368 | 4.280,- | 301 | 4.280,- |
| bronzové | 378 | 4.280,- | 341 | 4.280,- |
| zrcadlové sklo | 381 | 14.860,- | 380 | 14.860,- |
| Vintage | 31F | 14.860,- | | |
| Individual III | 399 | Cena na vyžádání | 399 | Cena na vyžádání |

Gold Edition lze objednat s barevným kódem 998 se specifikací „RAL 1036“.

Zrcadlové sklo (380/381): Při objednávce je nutné uvést, který segment má být vyroben se zrcadlovým sklem. V případě, že nebude uvedeno, bude dodána celá zástěna se zrcadlovým sklem.

Varianta vybavení (volitelné)

| | Varianta vybavení | Příplatek |
|---|-------------------|-----------|
| Individuální madlo (možné vybrat ze sortimentu HÜPPE) | 704 | 1.550,- |
| Obloukové madlo (pouze v barvě 092 stříbrná lesklá) | 801 | 1.290,- |

Číslo výrobku a ceny

| | | | | | | | | |
|---------------|---|-------------------|---|-------------------|---|-------------------|---|-------------------------|
| XXXXXX | + | XXX | + | XXX | + | XXX | = | XXXXXX.XXX.XXX.XXX |
| Číslo výrobku | | Kód barvy | | Kód skla | | Varianta vybavení | | Číslo výrobku kompletní |
| Základní cena | | Barevný příplatek | | Příplatek za sklo | | Příplatek | | Celková cena |

Barevné odstíny HÜPPE SolvaPro RAL

Žluté tóny

| | | | | | | | |
|----------|----------|----------|----------|----------|----------|----------|----------|
| RAL 1013 | RAL 1015 | RAL 1014 | RAL 1001 | RAL 1000 | RAL 1002 | RAL 1024 | RAL 1011 |
| RAL 1027 | RAL 1005 | RAL 1019 | RAL 1020 | RAL 1017 | RAL 1034 | RAL 1006 | RAL 1007 |
| RAL 1037 | RAL 1033 | RAL 1018 | RAL 1021 | RAL 1023 | RAL 1004 | RAL 1032 | RAL 1012 |
| RAL 1036 | | | | | | | |

Oranžové tóny

| | | | | | | | |
|----------|----------|----------|----------|----------|----------|----------|----------|
| RAL 2003 | RAL 2008 | RAL 2011 | RAL 2000 | RAL 2012 | RAL 2004 | RAL 2009 | RAL 2010 |
| RAL 2001 | RAL 2002 | | | | | | |

Červené tóny

| | | | | | | | |
|----------|----------|----------|----------|----------|----------|----------|----------|
| RAL 3012 | RAL 3022 | RAL 3015 | RAL 3014 | RAL 3017 | RAL 3028 | RAL 3020 | RAL 3018 |
| RAL 3027 | RAL 3031 | RAL 3016 | RAL 3000 | RAL 3001 | RAL 3002 | RAL 3013 | RAL 3003 |
| RAL 3011 | RAL 3004 | RAL 3009 | RAL 3005 | | | | |

Fialové tóny

| | | | | | | | |
|----------|----------|----------|----------|----------|----------|----------|----------|
| RAL 4009 | RAL 4005 | RAL 4001 | RAL 4008 | RAL 4006 | RAL 4003 | RAL 4010 | RAL 4002 |
| RAL 4004 | RAL 4007 | | | | | | |

Modré tóny

| | | | | | | | |
|----------|----------|----------|----------|----------|----------|----------|----------|
| RAL 5012 | RAL 5015 | RAL 5007 | RAL 5019 | RAL 5017 | RAL 5010 | RAL 5009 | RAL 5000 |
| RAL 5001 | RAL 5003 | RAL 5013 | RAL 5022 | RAL 5018 | RAL 5021 | RAL 5020 | RAL 5008 |
| RAL 5011 | RAL 5004 | RAL 5024 | RAL 5014 | RAL 5023 | RAL 5005 | RAL 5002 | |

Barvy RAL lze objednat prostřednictvím kódu barev 998 jednotlivých barev RAL.

Vyobrazení barev RAL se může z tiskových důvodů odchylovat od původních barev, a proto není závazné.

| Zelené tóny | | | | | | | |
|-------------------|----------|----------|----------|----------|----------|----------|----------|
| RAL 6027 | RAL 6034 | RAL 6033 | RAL 6000 | RAL 6026 | RAL 6016 | RAL 6004 | RAL 6019 |
| RAL 6021 | RAL 6017 | RAL 6025 | RAL 6010 | RAL 6001 | RAL 6002 | RAL 6011 | RAL 6013 |
| RAL 6003 | RAL 6028 | RAL 6005 | RAL 6020 | RAL 6014 | RAL 6015 | RAL 6012 | RAL 6006 |
| RAL 6007 | RAL 6022 | RAL 6008 | RAL 6009 | RAL 6018 | RAL 6024 | RAL 6032 | RAL 6029 |
| Šedé tóny | | | | | | | |
| RAL 7035 | RAL 7047 | RAL 7038 | RAL 7044 | RAL 7004 | RAL 7045 | RAL 7042 | RAL 7032 |
| RAL 7030 | RAL 7023 | RAL 7039 | RAL 7010 | RAL 7009 | RAL 7013 | RAL 7036 | RAL 7033 |
| RAL 7003 | RAL 7034 | RAL 7002 | RAL 7006 | RAL 7008 | RAL 7046 | RAL 7037 | RAL 7005 |
| RAL 7031 | RAL 7012 | RAL 7011 | RAL 7015 | RAL 7043 | RAL 7022 | RAL 7024 | RAL 7026 |
| RAL 7016 | RAL 7021 | RAL 7040 | RAL 7001 | | | | |
| Hnědé tóny | | | | | | | |
| RAL 8000 | RAL 8001 | RAL 8023 | RAL 8004 | RAL 8003 | RAL 8008 | RAL 8025 | RAL 8024 |
| RAL 8007 | RAL 8002 | RAL 8012 | RAL 8015 | RAL 8011 | RAL 8028 | RAL 8014 | RAL 8016 |
| RAL 8017 | RAL 8019 | RAL 8022 | | | | | |
| Bílé a černé tóny | | | | | | | |
| RAL 9016 | RAL 9003 | RAL 9002 | RAL 9018 | RAL 9004 | RAL 9005 | RAL 9011 | RAL 9017 |
| RAL 9010 | RAL 9001 | | | | | | |







Barvy RAL lze objednat prostřednictvím kódu barev 998 jednotlivých barev RAL.

Vyobrazení barev RAL se může z tiskových důvodů odchylovat od původních barev, a proto není závazné.

SolvaPro s nástěnnou lištou

Varianty a příslušenství



Stabilizační vzpěry / Příčné vzpěry

| Výška | Typ | Skica / Foto | Barva | Číslo výrobku | Cena |
|--|---|---|------------------------------|---------------|---------|
| 150 mm | Stabilizační vzpěra (zeď / sklo) pro tloušťku skla 6 - 8 mm |  | chrom = 091 | SP0100091 | 2.190,- |
| | | | Black Edition = 123 | SP0100123 | 3.730,- |
| | | | White Edition = 182 | SP0100182 | 3.730,- |
| | | | bronz = 55D | SP010055D | 5.290,- |
| | | | černý chrom = 55F | SP010055F | 5.290,- |
| | | | stainless steel optic = 55G | SP010055G | 5.290,- |
| | | | mosaz = 55H | SP010055H | 5.290,- |
| | | | individuální barvy RAL = 998 | SP0100998 | 5.290,- |
| 250 mm | Stabilizační vzpěra (zeď / sklo) pro tloušťku skla 6 - 8 mm (pro zkosení stropu) |  | chrom = 091 | S00101091 | 2.940,- |
| | | | Black Edition = 123 | S00101123 | 4.480,- |
| | | | White Edition = 182 | S00101182 | 4.480,- |
| | | | bronz = 55D | S0010155D | 6.020,- |
| | | | černý chrom = 55F | S0010155F | 6.020,- |
| | | | stainless steel optic = 55G | S0010155G | 6.020,- |
| | | | mosaz = 55H | S0010155H | 6.020,- |
| | individuální barvy RAL = 998 | S00101998 | 6.020,- | | |
| | Stabilizační vzpěra (zeď / sklo) pro tloušťku skla 6 - 8 mm |  | chrom = 091 | SP0101091 | 2.270,- |
| | | | Black Edition = 123 | SP0101123 | 3.810,- |
| | | | White Edition = 182 | SP0101182 | 3.810,- |
| | | | bronz = 55D | SP010155D | 5.340,- |
| | | | černý chrom = 55F | SP010155F | 5.340,- |
| | | | stainless steel optic = 55G | SP010155G | 5.340,- |
| mosaz = 55H | | | SP010155H | 5.340,- | |
| individuální barvy RAL = 998 | SP0101998 | 5.340,- | | | |
| Stabilizační vzpěra (sklo / sklo) pro tloušťku skla 6 - 8 mm |  | chrom = 091 | SP0201091 | 2.270,- | |
| | | Black Edition = 123 | SP0201123 | 3.810,- | |
| | | White Edition = 182 | SP0201182 | 3.810,- | |
| | | bronz = 55D | SP020155D | 5.340,- | |
| | | černý chrom = 55F | SP020155F | 5.340,- | |
| | | stainless steel optic = 55G | SP020155G | 5.340,- | |
| | | mosaz = 55H | SP020155H | 5.340,- | |
| individuální barvy RAL = 998 | SP0201998 | 5.340,- | | | |
| 500 mm | Stabilizační vzpěra (zeď / sklo) pro tloušťku skla 6 - 8 mm |  | chrom = 091 | SP0102091 | 2.340,- |
| | | | Black Edition = 123 | SP0102123 | 3.840,- |
| | | | White Edition = 182 | SP0102182 | 3.840,- |
| | | | bronz = 55D | SP010255D | 5.330,- |
| | | | černý chrom = 55F | SP010255F | 5.330,- |
| | | | stainless steel optic = 55G | SP010255G | 5.330,- |
| | | | mosaz = 55H | SP010255H | 5.330,- |
| | individuální barvy RAL = 998 | SP0102998 | 5.330,- | | |
| | Stabilizační vzpěra (sklo / sklo) pro tloušťku skla 6 - 8 mm |  | chrom = 091 | SP0202091 | 2.340,- |
| | | | Black Edition = 123 | SP0202123 | 3.840,- |
| | | | White Edition = 182 | SP0202182 | 3.840,- |
| | | | bronz = 55D | SP020255D | 5.330,- |
| | | | černý chrom = 55F | SP020255F | 5.330,- |
| | | | stainless steel optic = 55G | SP020255G | 5.330,- |
| mosaz = 55H | | | SP020255H | 5.330,- | |
| individuální barvy RAL = 998 | SP0202998 | 5.330,- | | | |

SolvaPro s nástěnnou lištou

Varianty a příslušenství

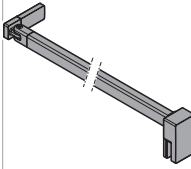

Stabilizační vzpěry / Příčné vzpěry

| Výška | Typ | Skica / Foto | Barva | Číslo výrobku | Cena |
|---------|---|---|------------------------------|---------------|---------|
| 500 mm | Stabilizační vzpěra (zed' / sklo) pro tloušťku skla 6 - 8 mm (pro zkosení stropu) |  | chrom = 091 | S00102091 | 3.120,- |
| | | | Black Edition = 123 | S00102123 | 4.640,- |
| | | | White Edition = 182 | S00102182 | 4.640,- |
| | | | bronz = 55D | S0010255D | 6.160,- |
| | | | černý chrom = 55F | S0010255F | 6.160,- |
| | | | stainless steel optic = 55G | S0010255G | 6.160,- |
| | | | mosaz = 55H | S0010255H | 6.160,- |
| | | | individuální barvy RAL = 998 | S00102998 | 6.160,- |
| 800 mm | Stabilizační vzpěra (zed' / sklo) pro tloušťku skla 6 - 8 mm |  | chrom = 091 | SP0501091 | 2.870,- |
| | | | Black Edition = 123 | SP0501123 | 4.410,- |
| | | | White Edition = 182 | SP0501182 | 4.410,- |
| | | | bronz = 55D | SP050155D | 5.950,- |
| | | | černý chrom = 55F | SP050155F | 5.950,- |
| | | | stainless steel optic = 55G | SP050155G | 5.950,- |
| | | | mosaz = 55H | SP050155H | 5.950,- |
| | | | individuální barvy RAL = 998 | SP0501998 | 5.950,- |
| 1200 mm | Příčná vzpěra (sklo / sklo) pro tloušťku skla 6 - 8 mm |  | chrom = 091 | SP0301091 | 4.060,- |
| | | | Black Edition = 123 | SP0301123 | 5.880,- |
| | | | White Edition = 182 | SP0301182 | 5.880,- |
| | | | bronz = 55D | SP030155D | 7.720,- |
| | | | černý chrom = 55F | SP030155F | 7.720,- |
| | | | stainless steel optic = 55G | SP030155G | 7.720,- |
| | | | mosaz = 55H | SP030155H | 7.720,- |
| | | | individuální barvy RAL = 998 | SP0301998 | 7.720,- |
| | Příčná vzpěra (zed' / sklo) pro tloušťku skla 6 - 8 mm | | chrom = 091 | SP0302091 | 4.060,- |
| | | | Black Edition = 123 | SP0302123 | 5.880,- |
| | | | White Edition = 182 | SP0302182 | 5.880,- |
| | | | bronz = 55D | SP030255D | 7.720,- |
| | | | černý chrom = 55F | SP030255F | 7.720,- |
| | | | stainless steel optic = 55G | SP030255G | 7.720,- |
| | | | mosaz = 55H | SP030255H | 7.720,- |
| | | | individuální barvy RAL = 998 | SP0302998 | 7.720,- |
| | Příčná vzpěra (zed' / sklo) pro tloušťku skla 6 - 8 mm (pro zkosení stropu) | | chrom = 091 | S00301091 | 3.840,- |
| | | | Black Edition = 123 | S00301123 | 5.390,- |
| | | | White Edition = 182 | S00301182 | 5.390,- |
| | | | bronz = 55D | S0030155D | 6.920,- |
| | | | stainless steel optic = 55G | S0030155G | 6.920,- |
| | | | mosaz = 55H | S0030155H | 6.920,- |
| | | | černý chrom = 55F | S0030155F | 6.920,- |
| | | | individuální barvy RAL = 998 | S00301998 | 6.920,- |

SolvaPro s nástěnnou lištou

Varianty a příslušenství

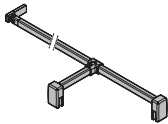
Vzpěra tvaru T, kompletní

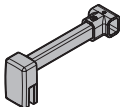
| Výška | Typ | Skica / Foto | Barva | Číslo výrobku | Cena |
|------------------------------|--|--|------------------------------|---------------|----------|
| do 2000 mm x 150 mm | Vzpěra tvaru T, kompletní (zed' / sklo / sklo) |  | chrom = 091 | SP0601091 | 7.540,- |
| | | | Black Edition = 123 | SP0601123 | 8.890,- |
| | | | White Edition = 182 | SP0601182 | 8.890,- |
| | | | bronz = 55D | SP060155D | 10.240,- |
| | | | černý chrom = 55F | SP060155F | 10.240,- |
| | | | stainless steel optic = 55G | SP060155G | 10.240,- |
| | | | mosaz = 55H | SP060155H | 10.240,- |
| | | | individuální barvy RAL = 998 | SP0601998 | 10.240,- |
| | Vzpěra tvaru T, kompletní (zed' / zed' / sklo) |  | chrom = 091 | SP0602091 | 7.540,- |
| | | | Black Edition = 123 | SP0602123 | 8.890,- |
| | | | White Edition = 182 | SP0602182 | 8.890,- |
| | | | bronz = 55D | SP060255D | 10.240,- |
| | | | černý chrom = 55F | SP060255F | 10.240,- |
| | | | stainless steel optic = 55G | SP060255G | 10.240,- |
| mosaz = 55H | SP060255H | 10.240,- | | | |
| individuální barvy RAL = 998 | SP0602998 | 10.240,- | | | |
| 150mm | Dodatečné T-řešení (v kombinaci s příčnou vzpěrou zed' / sklo) |  | chrom = 091 | SP0604091 | 3.430,- |
| | | | Black Edition = 123 | SP0604123 | 4.140,- |
| | | | White Edition = 182 | SP0604182 | 4.140,- |
| | | | bronz = 55D | SP060455D | 4.890,- |
| | | | černý chrom = 55F | SP060455F | 4.890,- |
| | | | stainless steel optic = 55G | SP060455G | 4.890,- |
| | | | mosaz = 55H | SP060455H | 4.890,- |
| | | | individuální barvy RAL = 998 | SP0604998 | 4.890,- |

Stropní vzpěra

| Výška | Typ | Detail | Skica / Foto | Barva | Číslo výrobku | Cena |
|---------------|-------------------|--|---|------------------------------|---------------|---------|
| 80 - 800mm | Stropní vzpěra | Pro tloušťky skla 6 - 8 mm. Možnost individuálního zkrácení. Dodatečná montáž možná. |  | stříbrná lesklá = 092 | SP0000092 | 4.030,- |
| | | | | Black Edition = 123 | SP0000123 | 5.560,- |
| | | | | White Edition = 182 | SP0000182 | 5.560,- |
| | | | | bronz = 55D | SP000055D | 7.070,- |
| | | | | černý chrom = 55F | SP000055F | 7.070,- |
| | | | | stainless steel optic = 55G | SP000055G | 7.070,- |
| | | | | mosaz = 55H | SP000055H | 7.070,- |
| | | | | individuální barvy RAL = 998 | SP0000998 | 7.070,- |

PRŮŘEZY PROFILŮ

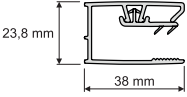
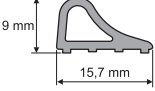
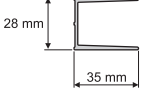
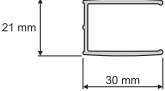
| Profil | Detail |
|--|---|
|  <p>23.8 mm 38 mm</p> | Nástěnný profil Solva / SolvaPro pro pevný segment, protisegment a boční stěna |
|  <p>9 mm 15.7 mm</p> | Podlahová lišta |
|  <p>28 mm 35 mm</p> | Nástěnný profil pro křídlové dveře s přímým napojením na stěnu (bez pevného segmentu) |
|  <p>21 mm 30 mm</p> | Lišta pro niku |

Solva

bezrámová



Díky atraktivnímu sofistikovanému purismu vytváří HÜPPE Solva v koupelně jasné akcenty. Design, který bude nadčasový i zítra. Nenápadně se začlení do každého prostoru. Překážkou nejsou ani šikmé střechy

a výřezy - výroba na míru si s nimi poradí. Zvedací/spouštěcí mechanismus, decentně skrytý za krytkou, zajišťuje maximální transparentnost.

Přehled modelů - Základní cena

Solva bezrámová

4-úhelník

Křídlové dveře do niky

Křídlové dveře s pevným segmentem do niky

Křídlové sklapovací dveře do niky

Litací dveře do niky

Křídlové dveře s protisegmentem do niky

Křídlové dveře s pevným segmentem a protisegmentem do niky

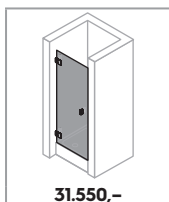

31.550,-

S. 230

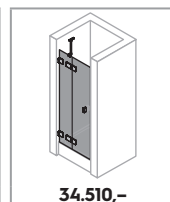

34.510,-

S. 232

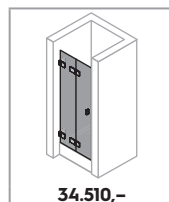

34.510,-

S. 234

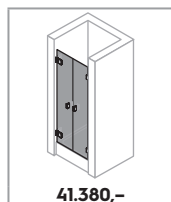

41.380,-

S. 236

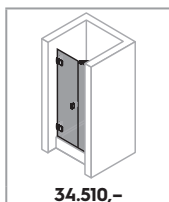

34.510,-

S. 238

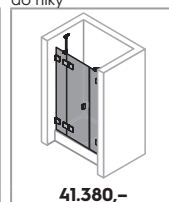

41.380,-

S. 240

4-úhelník

Křídlové dveře s boční stěnou

Křídlové dveře s pevným segmentem a boční stěnou

Křídlové dveře s pevným segmentem a zkrácenou boční stěnou

Křídlové sklapovací dveře s boční stěnou

Litací dveře s boční stěnou

Křídlové dveře s pevným segmentem, protisegmentem a boční stěnou

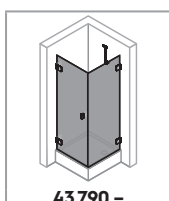

43.790,-

S. 242

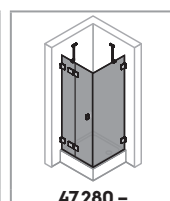

47.280,-

S. 244

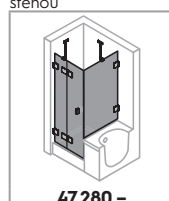

47.280,-

S. 246

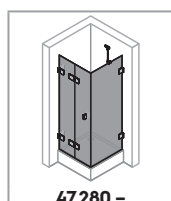

47.280,-

S. 248

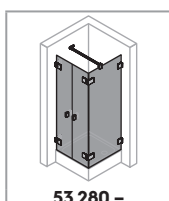

53.280,-

S. 250

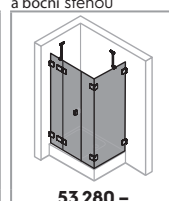

53.280,-

S. 252

4-úhelník

Křídlové dveře s pevnými segmenty rohový vstup

Křídlové sklapovací dveře rohový vstup

Boční stěna samostatně stojící

Boční stěna s výklopným segmentem

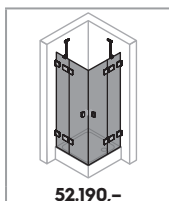

52.190,-

S. 254

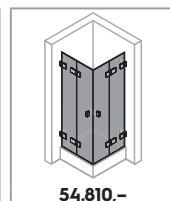

54.810,-

S. 256

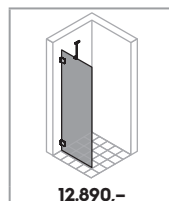

12.890,-

S. 136

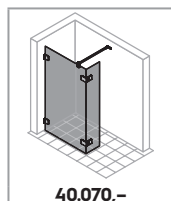

40.070,-

S. 138

4-úhelník U-kabina

Křídlové dveře U-kabina

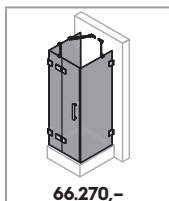

66.270,-

S. 258

Vanové zástěny

1-dílná

1-dílná s pevným segmentem

2-dílná sklapovací

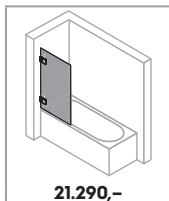

21.290,-

S. 518

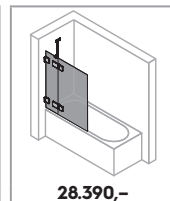

28.390,-

S. 520

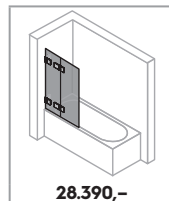

28.390,-

S. 522

Podrobné informace o výrobku **Solva bezrámová**



Madlo HÜPPE Solva přesvědčuje střízlivým designem optimálně sladěným s panty.



Volitelné obloukové madlo jako varianta vybavení. K dostání pouze v barvě 092 stříbrná lesklá.



Zvedací/spouštěcí mechanismus – decentně schovaný za krytkou – zvedá snadno dveře při otevření. Tím šetří spodní těsnící lišty a zajišťuje téměř automatické zavírání dveří.



Sériově nastavitelný úhelník pro spojení sklo / sklo - jednoduché nastavení bočních stěn v případě, že zdi nejsou kolmé. Vhodné pohyblivé nástěnné úhelníky najdete v kapitole „Příslušenství“.



Bezrámové modely série HÜPPE Solva vyrovnávají pomocí svých pohyblivých nástěnných úhelníků snadno stěny, které nejsou v pravém úhlu.



I přes silné zatížení pantů zajistí mechanismus HÜPPE SoftSeal maximum těsnosti.

Podrobné informace o výrobku **Solva bezrámová**



Pant HÜPPE Solva umožňuje otevírání dveřních segmentů dovnitř a ven.



Dveřní segmenty lze po sprchování nechat otevřené dovnitř. To je ideální pro malé koupelny, ušetří se místo vedle sprchového koutu a sprchovací prostor se optimálně vyvětrá.



Všechny modely HÜPPE Solva mohou být volitelně montovány s prahovou lištou pro dosažení optimální těsnosti nebo bez prahové lišty pro bezbariérový přístup.



Z vnitřní strany zapuštěné panty umožňují snadné čištění.

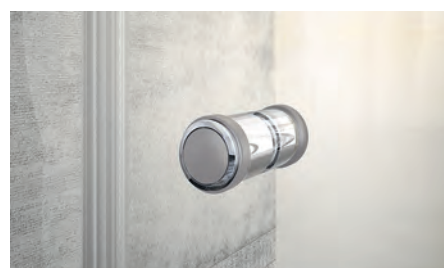

Knoflíkové madlo HÜPPE s optimální ochrannou funkcí je standardně dodáváno pro křídlové sklápovací dveře Solva. U varianty vybavení s „obloukovým madlem“ se dodává úzké tyčové madlo pro optimální funkci sklápění sklápovacích dveří.

Solva bezrámová 4-úhelník



Křídlové dveře do niky

Popis produktu

- Pro montáž do niky
- Bezrámové dveře s jedním skleněným křídlem. Dveře se otevírají dovnitř a ven
- Zasklení jednovrstvým bezpečnostním sklem tl 6 mm dle DIN EN 12150, volitelně s povrchovou úpravou HÜPPE Anti-Plaque pro snazší údržbu
- Panty a madla z vysoce kvalitního kovu
- Zvedací/spouštěcí mechanismus pantu decentně skrytý za krytkou
- Z vnitřní strany zapuštěné panty pro snazší čištění
- Montáž s prahovou lištou (výška 10 mm) pro optimální těsnost nebo bez prahové lišty pro bezbariérový přístup
- Utěsnění dle DIN 14428

Zaměření bezpodmínečně nutné.

Pozor: z konstrukčních důvodů není u bezrámových výrobků možné dosáhnout úplné těsnosti.

Pokud je vyžadována vysoká úroveň těsnosti, pak, prosím, použijte Solva s nástěnnou lištou.

| Montážní možnosti S123 / S124 | | TEL |
|-------------------------------|-----------------|-----|
| | | |
| Upevnění vlevo | Upevnění vpravo | |
| | | |
| Min. - Max rozměr | | |
| | | |
| 1200-2000 | 500-1000 | |
| 2001-2200 | 500-900 | |

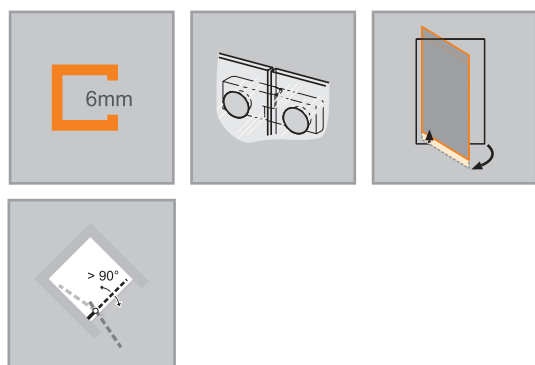

Křídlové dveře do niky

Upevnění vlevo

Zhotovení na míru

| Výška | Šířka dveřní strany | Číslo výrobku | Cena |
|---|---------------------|---------------|------------------------------------|
| 1200-2000 | 500-1000 | S12380 | 31.550,- |
| 2001-2200 | 500-900 | S12381 | 37.880,- |
|  Příplatek ke zhotovení na míru za každé zkosení/výřez | | | Příplatek 4.310,- |

Křídlové dveře do niky

Upevnění vpravo

Zhotovení na míru

| Výška | Šířka dveřní strany | Číslo výrobku | Cena |
|---|---------------------|---------------|------------------------------------|
| 1200-2000 | 500-1000 | S12480 | 31.550,- |
| 2001-2200 | 500-900 | S12481 | 37.880,- |
|  Příplatek ke zhotovení na míru za každé zkosení/výřez | | | Příplatek 4.310,- |

Barvy profilů- skla / dekory

| Barvy profilu | Kód barvy | Příplatek |
|-----------------|-----------|-----------|
| stříbrná lesklá | 092 | 0,- |
| Black Edition | 123 | 3.300,- |
| White Edition | 182 | 3.300,- |

| Skla/dekory | s úpravou Anti-Plaque | | bez úpravy Anti-Plaque | |
|----------------|-----------------------|-----------|------------------------|-----------|
| | Kód skla | Příplatek | Kód skla | Příplatek |
| čiré | 322 | 0,- | 321 | 0,- |
| Sand Plus | 316 | 4.280,- | 315 | 4.280,- |
| Privatima | 375 | 4.280,- | 373 | 4.280,- |
| šedé | 368 | 4.280,- | 301 | 4.280,- |
| zrcadlové sklo | 381 | 14.860,- | 380 | 14.860,- |

Varianta vybavení (volitelné)

| | Varianta vybavení | Příplatek |
|---|-------------------|-----------|
| Obloukové madlo (pouze v barvě 092 stříbrná lesklá) | 801 | 1.290,- |

Doplňky

| Výška | Barva | Číslo výrobku | Cena | |
|-----------|---|-----------------------|-----------|-------|
| 2000 | Doplňkový set s magnetickým těsněním (alternativa místo standardně dodávaného O-profilu) | stříbrná lesklá = 092 | 7R9001092 | 120,- |
| | | Black Edition = 123 | 7R9001123 | 120,- |
| | | White Edition = 182 | 7R9001182 | 120,- |
| 1200-2000 | Doplňkový set s magnetickým těsněním (alternativa místo standardně dodávaného O-profilu), zhotovení na míru | stříbrná lesklá = 092 | 7R9080092 | 640,- |
| | | Black Edition = 123 | 7R9080123 | 640,- |
| | | White Edition = 182 | 7R9080182 | 640,- |
| 2001-2200 | | stříbrná lesklá = 092 | 7R9081092 | 640,- |
| | | Black Edition = 123 | 7R9081123 | 640,- |
| | | White Edition = 182 | 7R9081182 | 640,- |

Číslo výrobku a ceny

| | | | | | | | | |
|---------------|---|-------------------|---|-------------------|---|-------------------|---|-------------------------|
| XXXXXX | + | XXX | + | XXX | + | XXX | = | XXXXXX.XXX.XXX.XXX |
| Číslo výrobku | | Kód barvy | | Kód skla | | Varianta vybavení | | Číslo výrobku kompletní |
| Základní cena | | Barevný příplatek | | Příplatek za sklo | | Příplatek | | Celková cena |

Solva bezrámová 4-úhelník



Křídlové dveře s pevným segmentem do niky

Popis produktu

- Pro montáž do niky
- Bezrámové dveře s jedním skleněným křídlem a jedním pevným segmentem. Dveře se otevírají dovnitř a ven
- Zasklení jednovrstvým bezpečnostním sklem tl 6 mm (dveře) a tl 8 mm (pevný segment) dle DIN EN 12150, volitelně s povrchovou úpravou HÜPPE Anti-Plaque pro snazší údržbu
- Panty a madla z vysoce kvalitního kovu
- Zvedací/spouštěcí mechanismus pantu decentně skrytý za krytkou
- Z vnitřní strany zapuštěné panty pro snazší čištění
- Montáž s prahovou lištou (výška 10 mm) pro optimální těsnost nebo bez prahové lišty pro bezbariérový přístup
- Průběžně těsnící profily a vodorovná těsnící lišta

- Utěsnění dle DIN 14428
- Made in Germany
- Obsah dodávky: upevňovací materiál, montážní návod
- 10-letá ponákuční záruka dostupnosti náhradních dílů po získání produktu
- Systém zajištění kvality certifikován dle DIN EN ISO 9001:2015
- Systém managementu hospodaření energií certifikován dle DIN EN 50001:2011
- Se stabilizačními vzpěrami (uvnitř)
- Zkosení / výřezy možné
- Individuální výroba na míru

Zaměření bezpodmínečně nutné.

Pozor: z konstrukčních důvodů není u bezrámových výrobků možné dosáhnout úplné těsnosti.

Pokud je vyžadována vysoká úroveň těsnosti, pak, prosím, použijte Solva s nástěnnou lištou.

| Montážní možnosti S104 / S105 | | TEC |
|-------------------------------|-----------------|----------|
| | | |
| Upevnění vlevo | Upevnění vpravo | |
| | | |
| Min. - Max rozměr | | |
| | | |
| 1200-2200 | 220-600 | max. 900 |

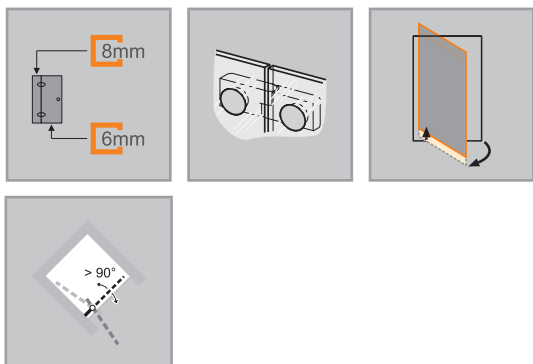

Křídlové dveře s pevným segmentem do niky

Upevnění vlevo

Zhotovení na míru

| Výška | Šířka dveřní strany | Číslo výrobku | Cena |
|---|---------------------|---------------|-----------------------------|
| 1200-2000 | 700-1200 | S10480 | 34.510,- |
| | 1201-1500 | S10482 | 39.740,- |
| 2001-2200 | 700-1200 | S10481 | 41.490,- |
| | 1201-1500 | S10483 | 43.130,- |
|  Příplatek ke zhotovení na míru za každé zkosení/výřez | | | Příplatek 4.310,- |

Křídlové dveře s pevným segmentem do niky

Upevnění vpravo

Zhotovení na míru

| Výška | Šířka dveřní strany | Číslo výrobku | Cena |
|---|---------------------|---------------|-----------------------------|
| 1200-2000 | 700-1200 | S10580 | 34.510,- |
| | 1201-1500 | S10582 | 39.740,- |
| 2001-2200 | 700-1200 | S10581 | 41.490,- |
| | 1201-1500 | S10583 | 43.130,- |
|  Příplatek ke zhotovení na míru za každé zkosení/výřez | | | Příplatek 4.310,- |

Barvy profilů- skla / dekory

| Barvy profilu | Kód barvy | Příplatek |
|-----------------|-----------|-----------|
| stříbrná lesklá | 092 | 0,- |
| Black Edition | 123 | 3.300,- |
| White Edition | 182 | 3.300,- |

| Skla/dekory | s úpravou Anti-Plaque | | bez úpravy Anti-Plaque | |
|----------------|-----------------------|-----------|------------------------|-----------|
| | Kód skla | Příplatek | Kód skla | Příplatek |
| čiré | 322 | 0,- | 321 | 0,- |
| Sand Plus | 316 | 4.280,- | 315 | 4.280,- |
| Privatima | 375 | 4.280,- | 373 | 4.280,- |
| šedé | 368 | 4.280,- | 301 | 4.280,- |
| zrcadlové sklo | 381 | 14.860,- | 380 | 14.860,- |

Zrcadlové sklo (380/381): Při objednávce je nutné uvést, který segment má být vyroben se zrcadlovým sklem. V případě, že nebude uvedeno, bude dodána celá zástěna se zrcadlovým sklem.

Varianta vybavení (volitelné)

| | Varianta vybavení | Příplatek |
|---|-------------------|-----------|
| Obloukové madlo (pouze v barvě 092 stříbrná lesklá) | 801 | 1.290,- |

Doplňky

| Výška | Barva | Číslo výrobku | Cena |
|-----------|-----------------------|---------------|-------|
| 2000 | stříbrná lesklá = 092 | 7R9001092 | 120,- |
| | Black Edition = 123 | 7R9001123 | 120,- |
| | White Edition = 182 | 7R9001182 | 120,- |
| 1200-2000 | stříbrná lesklá = 092 | 7R9080092 | 640,- |
| | Black Edition = 123 | 7R9080123 | 640,- |
| | White Edition = 182 | 7R9080182 | 640,- |
| 2001-2200 | stříbrná lesklá = 092 | 7R9081092 | 640,- |
| | Black Edition = 123 | 7R9081123 | 640,- |
| | White Edition = 182 | 7R9081182 | 640,- |

Číslo výrobku a ceny

| | | | | | | | | |
|---------------|---|-------------------|---|-------------------|---|-------------------|---|-------------------------|
| XXXXXX | + | XXX | + | XXX | + | XXX | = | XXXXXX.XXX.XXX.XXX |
| Číslo výrobku | | Kód barvy | | Kód skla | | Varianta vybavení | | Číslo výrobku kompletní |
| Základní cena | | Barevný příplatek | | Příplatek za sklo | | Příplatek | | Celková cena |

Solva bezrámová 4-úhelník



Křídlové sklapovací dveře do niky

Popis produktu

- Pro montáž do niky
- Bezrámové dveře se dvěma skleněnými křídly, u stěnového úhelníku/pantu otevíravé dovnitř a ven o 90°, v pantu na skle otevíravé o 180° ven
- Zasklení jednovrstvým bezpečnostním sklem tl 6 mm dle DIN EN 12150, volitelně s povrchovou úpravou HÜPPE Anti-Plaque pro snazší údržbu
- Panty a madla z vysoce kvalitního kovu
- Zvedací/spouštěcí mechanismus pantu decentně skrytý za krytkou
- Z vnitřní strany zapuštěné panty pro snazší čištění
- Montáž s prahovou lištou (výška 10 mm) pro optimální těsnost nebo bez prahové lišty pro bezbariérový přístup
- Průběžné magnetické lišty a těsnící profily a vodorovná těsnící lišta

Zaměření bezpodmínečně nutné.

Pozor: z konstrukčních důvodů není u bezrámových výrobků možné dosáhnout úplné těsnosti.

Pokud je vyžadována vysoká úroveň těsnosti, pak, prosím, použijte Solva s nástěnnou lištou.

| Montážní možnosti S143 / S144 | | TEW |
|-------------------------------|-----------------|-----|
| | | |
| Upevnění vlevo | Upevnění vpravo | |
| | | |
| Min. - Max rozměr | | |
| | | |
| 1200-2000 | 500-1250 | |

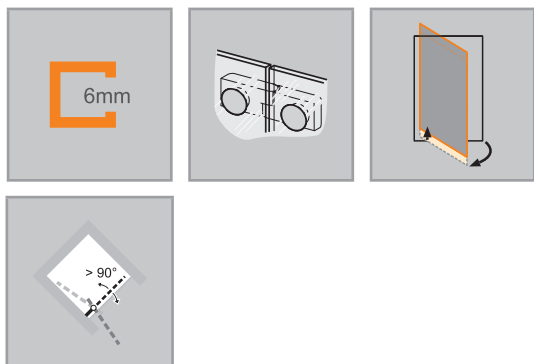

Křídlové sklapovací dveře do niky

Upevnění vlevo

Zhotovení na míru

| Výška | Šířka dveřní strany | Číslo výrobku | Cena |
|---|---------------------|---|------------------|
| 1200-2000 | 500-1250 | S14380 | 34.510,- |
|  | | Příplatek ke zhotovení na míru za každé zkosení/výřez | |
| | | | Příplatek |
| | | | 4.310,- |

Křídlové sklapovací dveře do niky

Upevnění vpravo

Zhotovení na míru

| Výška | Šířka dveřní strany | Číslo výrobku | Cena |
|---|---------------------|---|------------------|
| 1200-2000 | 500-1250 | S14480 | 34.510,- |
|  | | Příplatek ke zhotovení na míru za každé zkosení/výřez | |
| | | | Příplatek |
| | | | 4.310,- |

Barvy profilů- skla / dekory

| Barvy profilu | Kód barvy | Příplatek |
|-----------------|-----------|-----------|
| stříbrná lesklá | 092 | 0,- |
| Black Edition | 123 | 3.300,- |
| White Edition | 182 | 3.300,- |

| Skla/dekory | s úpravou Anti-Plaque | | bez úpravy Anti-Plaque | |
|----------------|-----------------------|-----------|------------------------|-----------|
| | Kód skla | Příplatek | Kód skla | Příplatek |
| čiré | 322 | 0,- | 321 | 0,- |
| Sand Plus | 316 | 4.280,- | 315 | 4.280,- |
| Privatima | 375 | 4.280,- | 373 | 4.280,- |
| šedé | 368 | 4.280,- | 301 | 4.280,- |
| zrcadlové sklo | 381 | 14.860,- | 380 | 14.860,- |

Zrcadlové sklo (380/381): Při objednávce je nutné uvést, který segment má být vyroben se zrcadlovým sklem. V případě, že nebude uvedeno, bude dodána celá zástěna se zrcadlovým sklem.

Varianta vybavení (volitelné)

| | Varianta vybavení | Příplatek |
|--|-------------------|-----------|
| Obloukové madlo (pouze v barvě 092 stříbrná lesklá) | 801 | 1.290,- |
| Doplňkové madlo na první segment pro snazší otvírání | 754 | 1.290,- |

Doplňky

| Výška | | Barva | Číslo výrobku | Cena |
|-----------|---|-----------------------|---------------|-------|
| 2000 | Doplňkový set s magnetickým těsněním (alternativa místo standardně dodávaného O-profilu) | stříbrná lesklá = 092 | 7R9001092 | 120,- |
| | | Black Edition = 123 | 7R9001123 | 120,- |
| | | White Edition = 182 | 7R9001182 | 120,- |
| 1200-2000 | Doplňkový set s magnetickým těsněním (alternativa místo standardně dodávaného O-profilu), zhotovení na míru | stříbrná lesklá = 092 | 7R9080092 | 640,- |
| | | Black Edition = 123 | 7R9080123 | 640,- |
| | | White Edition = 182 | 7R9080182 | 640,- |
| 2001-2200 | Doplňkový set s magnetickým těsněním (alternativa místo standardně dodávaného O-profilu), zhotovení na míru | stříbrná lesklá = 092 | 7R9081092 | 640,- |
| | | Black Edition = 123 | 7R9081123 | 640,- |
| | | White Edition = 182 | 7R9081182 | 640,- |

Číslo výrobku a ceny

| | | | | | | | | |
|---------------|---|-------------------|---|-------------------|---|-------------------|---|-------------------------|
| XXXXXX | + | XXX | + | XXX | + | XXX | = | XXXXXX.XXX.XXX.XXX |
| Číslo výrobku | | Kód barvy | | Kód skla | | Varianta vybavení | | Číslo výrobku kompletní |
| Základní cena | | Barevný příplatek | | Příplatek za sklo | | Příplatek | | Celková cena |

Solva bezrámová 4-úhelník



Lítací dveře pro niku

Popis produktu

- Pro montáž do niky
- Bezrámové dveře se dvěma skleněnými křídly. Dveře se otevírají dovnitř a ven
- Zasklení jednovrstvým bezpečnostním sklem tl 6 mm dle DIN EN 12150, volitelně s povrchovou úpravou HÜPPE Anti-Plaque pro snazší údržbu
- Panty a madla z vysoce kvalitního kovu
- Zvedací/spouštěcí mechanismus pantu decentně skrytý za krytkou
- Z vnitřní strany zapuštěné panty pro snazší čištění
- Montáž s prahovou lištou (výška 10 mm) pro optimální těsnost nebo bez prahové lišty pro bezbariérový přístup

Zaměření bezpodmínečně nutné.

Pozor: z konstrukčních důvodů není u bezrámových výrobků možné dosáhnout úplné těsnosti.

Pokud je vyžadována vysoká úroveň těsnosti, pak, prosím, použijte Solva s nástěnnou lištou.

| Montážní možnosti S133 | | TES |
|------------------------|----------|-----|
| | | |
| Min. - Max rozměr | | |
| | | |
| 1200-2200 | 600-1800 | |

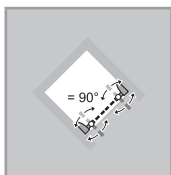

Lítací dveře pro niku

Zhotovení na míru

| Výška | Šířka dveřní strany | Číslo výrobku | Cena |
|-----------|---------------------|---------------|----------|
| 1200-2000 | 600-1200 | S13380 | 41.380,- |
| | 1201-1800 | S13382 | 47.610,- |
| 2001-2200 | 600-1200 | S13381 | 49.680,- |
| | 1201-1800 | S13383 | 51.750,- |

Barvy profilů- skla / dekory

| Barvy profilu | Kód barvy | Příplatek |
|-----------------|-----------|-----------|
| stříbrná lesklá | 092 | 0,- |
| Black Edition | 123 | 3.300,- |
| White Edition | 182 | 3.300,- |

| Skla/dekory | s úpravou Anti-Plaque | | bez úpravy Anti-Plaque | |
|----------------|-----------------------|-----------|------------------------|-----------|
| | Kód skla | Příplatek | Kód skla | Příplatek |
| čiré | 322 | 0,- | 321 | 0,- |
| Sand Plus | 316 | 4.280,- | 315 | 4.280,- |
| Privatima | 375 | 4.280,- | 373 | 4.280,- |
| šedé | 368 | 4.280,- | 301 | 4.280,- |
| zrcadlové sklo | 381 | 14.860,- | 380 | 14.860,- |

Zrcadlové sklo (380/381): Při objednávce je nutné uvést, který segment má být vyroben se zrcadlovým sklem. V případě, že nebude uvedeno, bude dodána celá zástěna se zrcadlovým sklem.

Varianta vybavení (volitelné)

| | Varianta vybavení | Příplatek |
|---|-------------------|-----------|
| Obloukové madlo (pouze v barvě 092 stříbrná lesklá) | 801 | 2.580,- |

Číslo výrobku a ceny

| | | | | | | | | |
|---------------|---|-------------------|---|-------------------|---|-------------------|---|-------------------------|
| XXXXXX | + | XXX | + | XXX | + | XXX | = | XXXXXX.XXX.XXX.XXX |
| Číslo výrobku | | Kód barvy | | Kód skla | | Varianta vybavení | | Číslo výrobku kompletní |
| Základní cena | | Barevný příplatek | | Příplatek za sklo | | Příplatek | | Celková cena |

Solva bezrámová 4-úhelník



Křídlové dveře s protisegmentem do niky

Popis produktu

- Pro montáž do niky
- Bezrámové dveře s jedním skleněným křídlem a jedním protisegmentem. Dveře se otevírají dovnitř a ven
- Zasklení jednovrstvým bezpečnostním sklem tl 6 mm (šířka protisegmentu > 1200 = 8 mm) dle DIN EN 12150, volitelně s povrchovou úpravou HÜPPE Anti-Plaque pro snazší údržbu
- Panty a madla z vysoce kvalitního kovu
- Zvedací/spouštěcí mechanismus pantu decentně skrytý za krytkou
- Z vnitřní strany zapuštěné panty pro snazší čištění
- Montáž s prahovou lištou (výška 10 mm) pro optimální těsnost nebo bez prahové lišty pro bezbariérový přístup
- Průběžné magnetické lišty a těsnící profily a vodorovná těsnící lišta

Zaměření bezpodmínečně nutné.

Pozor: z konstrukčních důvodů není u bezrámových výrobků možné dosáhnout úplné těsnosti.

Pokud je vyžadována vysoká úroveň těsnosti, pak, prosím, použijte Solva s nástěnnou lištou.

Pozor: Privatimu lze z výrobních důvodů nabízet pouze do šířky skla 1600 mm

| Montážní možnosti S129 / S130 | | TEQ |
|-------------------------------------|-----------------|----------|
| | | |
| Upevnění vlevo | Upevnění vpravo | |
| | | |
| Se stabilizačními vzpěrami (uvnitř) | | |
| | | |
| S příčnou vzpěrou | | |
| Min. - Max rozměr | | |
| | | |
| 1200-2000 | max. 1000 | 200-1800 |
| 2001-2200 | max. 900 | 200-1800 |

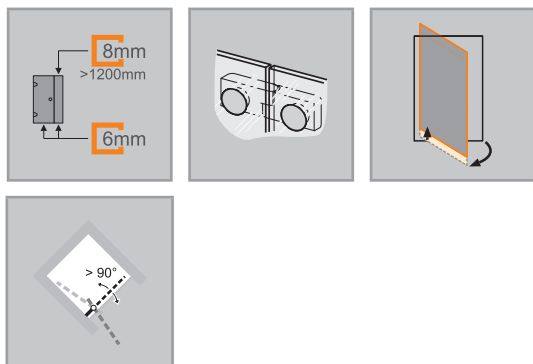

Křídlové dveře s protisegmentem do niky

Upevnění vlevo

Zhotovení na míru

| Výška | Šířka dveřní strany | Číslo výrobku | Cena |
|---|---------------------|---------------|------------------------------------|
| 1200-2000 | 700-1200 | S12980 | 34.510,- |
| | 1201-2800 | S12982 | 39.740,- |
| 2001-2200 | 700-1200 | S12981 | 41.490,- |
| | 1201-2700 | S12983 | 43.130,- |
|  Příplatek ke zhotovení na míru za každé zkosení/výřez | | | Příplatek 4.310,- |

Křídlové dveře s protisegmentem do niky

Upevnění vpravo

Zhotovení na míru

| Výška | Šířka dveřní strany | Číslo výrobku | Cena |
|---|---------------------|---------------|------------------------------------|
| 1200-2000 | 700-1200 | S13080 | 34.510,- |
| | 1201-2800 | S13082 | 39.740,- |
| 2001-2200 | 700-1200 | S13081 | 41.490,- |
| | 1201-2700 | S13083 | 43.130,- |
|  Příplatek ke zhotovení na míru za každé zkosení/výřez | | | Příplatek 4.310,- |

Barvy profilů- skla / dekory

| Barvy profilu | Kód barvy | Příplatek |
|-----------------|-----------|-----------|
| stříbrná lesklá | 092 | 0,- |
| Black Edition | 123 | 3.300,- |
| White Edition | 182 | 3.300,- |

| Skla/dekory | s úpravou Anti-Plaque | | bez úpravy Anti-Plaque | |
|----------------|-----------------------|-----------|------------------------|-----------|
| | Kód skla | Příplatek | Kód skla | Příplatek |
| čiré | 322 | 0,- | 321 | 0,- |
| Sand Plus | 316 | 4.280,- | 315 | 4.280,- |
| Privatima | 375 | 4.280,- | 373 | 4.280,- |
| šedé | 368 | 4.280,- | 301 | 4.280,- |
| zrcadlové sklo | 381 | 14.860,- | 380 | 14.860,- |

Pozor: Privatimu lze z výrobních důvodů nabízet pouze do šířky skla 1600 mm

Zrcadlové sklo (380/381): Při objednávce je nutné uvést, který segment má být vyroben se zrcadlovým sklem. V případě, že nebude uvedeno, bude dodána celá zástěna se zrcadlovým sklem.

Varianta vybavení (volitelné)

| | Varianta vybavení | Příplatek |
|---|-------------------|-----------|
| Obloukové madlo (pouze v barvě 092 stříbrná lesklá) | 801 | 1.290,- |

Číslo výrobku a ceny

| | | | | | | | | |
|---------------|---|-------------------|---|-------------------|---|-------------------|---|-------------------------|
| XXXXXX | + | XXX | + | XXX | + | XXX | = | XXXXXX.XXX.XXX.XXX |
| Číslo výrobku | | Kód barvy | | Kód skla | | Varianta vybavení | | Číslo výrobku kompletní |
| Základní cena | | Barevný příplatek | | Příplatek za sklo | | Příplatek | | Celková cena |

Solva bezrámová 4-úhelník



Křídlové dveře s pevným segmentem a protisegmentem do niky

Popis produktu

- Pro montáž do niky
- Bezrámové dveře s jedním skleněným křídlem, s jedním pevným segmentem a protisegmentem. Dveře se otevírají dovnitř a ven
- Zasklení jednovrstvým bezpečnostním sklem dle DIN EN 12150 tl 6 mm (dveře a protisegment) a tl 8 mm (pevný segment) (šířka protisegmentu >600 mm = 8 mm), volitelně s povrchovou úpravou HÜPPE Anti-Plaque pro snazší údržbu
- Panty a madla z vysoce kvalitního kovu
- Zvedací/spouštěcí mechanismus pantu decentně skrytý za krytkou
- Z vnitřní strany zapuštěné panty pro snazší čištění
- Montáž s prahovou lištou (výška 10 mm) pro optimální těsnost nebo bez prahové lišty pro bezbariérový přístup

Zaměření bezpodmínečně nutné.

Pozor: Privatimu lze z výrobních důvodů nabízet pouze do šířky skla 1600 mm

| Montážní možnosti S114 / S115 | | TEJ | |
|-------------------------------|-----------------|----------|----------|
| | | | |
| Upevnění vlevo | Upevnění vpravo | | |
| | | | |
| Se stabilizační vzpěrou | | | |
| | | | |
| S příčnou vzpěrou | | | |
| Min. - Max rozměr | | | |
| | | | |
| 1200-2200 | 220-600 | max. 900 | 200-1800 |

- Průběžné magnetické lišty a těsnící profily a vodorovná těsnící lišta
- Utěsnění dle DIN 14428
- Made in Germany
- Obsah dodávky: upevňovací materiál, montážní návod
- 10-letá ponákladní záruka dostupnosti náhradních dílů po získání produktu
- Systém zajištění kvality certifikován dle DIN EN ISO 9001:2015
- Systém managementu hospodaření energií certifikován dle DIN EN 50001:2011
- Se stabilizačními vzpěrami (uvnitř)
- Zkosení / výřezy možné
- Individuální výroba na míru

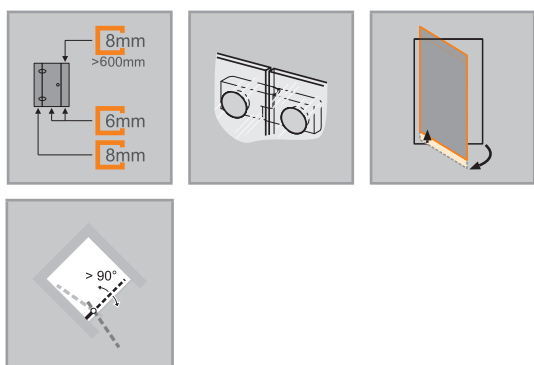

Křídlové dveře s pevným segmentem a protisegmentem do niky

Upevnění vlevo

Zhotovení na míru

| Výška | Šířka dveřní strany | Číslo výrobku | Cena |
|---|---------------------|---------------|-----------------------------|
| 1200-2000 | 1100-1500 | S11480 | 41.380,- |
| | 1501-3300 | S11482 | 47.610,- |
| 2001-2200 | 1100-1500 | S11481 | 49.680,- |
| | 1501-3300 | S11483 | 51.750,- |
|  Příplatek ke zhotovení na míru za každé zkosení/výřez | | | Příplatek 4.310,- |

Křídlové dveře s pevným segmentem a protisegmentem do niky

Upevnění vpravo

Zhotovení na míru

| Výška | Šířka dveřní strany | Číslo výrobku | Cena |
|---|---------------------|---------------|-----------------------------|
| 1200-2000 | 1100-1500 | S11580 | 41.380,- |
| | 1501-3300 | S11582 | 47.610,- |
| 2001-2200 | 1100-1500 | S11581 | 49.680,- |
| | 1501-3300 | S11583 | 51.750,- |
|  Příplatek ke zhotovení na míru za každé zkosení/výřez | | | Příplatek 4.310,- |

Barvy profilů- skla / dekory

| Barvy profilu | Kód barvy | Příplatek |
|-----------------|-----------|-----------|
| stříbrná lesklá | 092 | 0,- |
| Black Edition | 123 | 6.600,- |
| White Edition | 182 | 6.600,- |

| Skla/dekory | s úpravou Anti-Plaque | | bez úpravy Anti-Plaque | |
|----------------|-----------------------|-----------|------------------------|-----------|
| | Kód skla | Příplatek | Kód skla | Příplatek |
| čiré | 322 | 0,- | 321 | 0,- |
| Sand Plus | 316 | 8.560,- | 315 | 8.560,- |
| Privatima | 375 | 8.560,- | 373 | 8.560,- |
| šedé | 368 | 8.560,- | 301 | 8.560,- |
| zrcadlové sklo | 381 | 14.860,- | 380 | 14.860,- |

Pozor: Privatimu lze z výrobních důvodů nabízet pouze do šířky skla 1600 mm

Zrcadlové sklo (380/381): Při objednávce je nutné uvést, který segment má být vyroben se zrcadlovým sklem. V případě, že nebude uvedeno, bude dodána celá zástěna se zrcadlovým sklem.

Varianta vybavení (volitelné)

| | Varianta vybavení | Příplatek |
|---|-------------------|-----------|
| Obloukové madlo (pouze v barvě 092 stříbrná lesklá) | 801 | 1.290,- |

Číslo výrobku a ceny

| | | | | | | | | |
|---------------|---|-------------------|---|-------------------|---|-------------------|---|-------------------------|
| XXXXXX | + | XXX | + | XXX | + | XXX | = | XXXXXX.XXX.XXX.XXX |
| Číslo výrobku | | Kód barvy | | Kód skla | | Varianta vybavení | | Číslo výrobku kompletní |
| Základní cena | | Barevný příplatek | | Příplatek za sklo | | Příplatek | | Celková cena |

Solva bezrámová 4-úhelník



Křídlové dveře s boční stěnou

Popis produktu

- Bezrámové dveře s jedním skleněným křídlem a bezrámovou boční stěnou. Dveře se otvírají dovnitř a ven
- Zasklení jednovrstvým bezpečnostním sklem dle DIN EN 12150 tl 6 mm (boční stěna >1200 mm = 8 mm), volitelně s povrchovou úpravou HÜPPE Anti-Plaque pro snazší údržbu
- Panty a madla z vysoce kvalitního kovu
- Zvedací/spouštěcí mechanismus pantu decentně skrytý za krytkou
- Z vnitřní strany zapuštěné panty pro snazší čištění
- Montáž s prahovou lištou (výška 10 mm) pro optimální těsnost nebo bez prahové lišty pro bezbariérový přístup
- Průběžné magnetické lišty a těsnící profily a vodorovná těsnící lišta

Zaměření bezpodmínečně nutné.

Pozor: z konstrukčních důvodů není u bezrámových výrobků možné dosáhnout úplné těsnosti.

Pokud je vyžadována vysoká úroveň těsnosti, pak, prosím, použijte Solva s nástěnnou lištou.

Pozor: Privatimu lze z výrobních důvodů nabízet pouze do šířky skla 1600 mm

| Montážní možnosti S125 / S126 | | TEM |
|-------------------------------|---------------------|----------------------|
| | | |
| Upevnění vlevo | Upevnění vpravo | |
| | | |
| Se stabilizační vzpěrou | | |
| | | |
| S příčnou vzpěrou | | |
| Min. - Max rozměr | | |
| | | |
| 1200-2000 2001-2200 | 500-1000 500-900 | 200-1800 200-1800 |

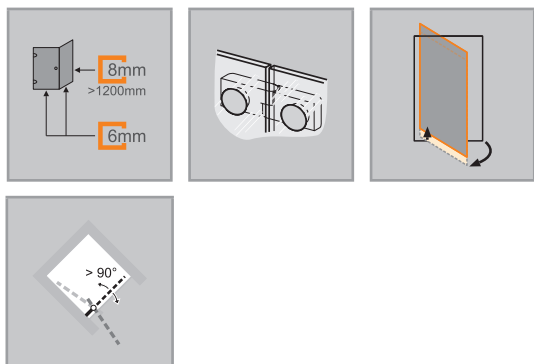

Křídlové dveře s boční stěnou

Upevnění vlevo

Zhotovení na míru

| Výška | Šířka dveřní strany | Šířka boční stěny | Číslo výrobku | Cena |
|---|---------------------|-------------------|------------------|----------|
| 1200-2000 | 500-1000 | 200-1200 | S12580 | 43.790,- |
| | 500-1000 | 1201-1800 | S12582 | 50.440,- |
| 2001-2200 | 500-900 | 200-1200 | S12581 | 52.620,- |
| | 500-900 | 1201-1800 | S12583 | 54.810,- |
|  | | | Příplatek | |
| | | | 4.310,- | |

Křídlové dveře s boční stěnou

Upevnění vpravo

Zhotovení na míru

| Výška | Šířka dveřní strany | Šířka boční stěny | Číslo výrobku | Cena |
|---|---------------------|-------------------|------------------|----------|
| 1200-2000 | 500-1000 | 200-1200 | S12680 | 43.790,- |
| | 500-1000 | 1201-1800 | S12682 | 50.440,- |
| 2001-2200 | 500-900 | 200-1200 | S12681 | 52.620,- |
| | 500-900 | 1201-1800 | S12683 | 54.810,- |
|  | | | Příplatek | |
| | | | 4.310,- | |

Barvy profilů- skla / dekory

| Barvy profilu | Kód barvy | Příplatek |
|-----------------|-----------|-----------|
| stříbrná lesklá | 092 | 0,- |
| Black Edition | 123 | 6.600,- |
| White Edition | 182 | 6.600,- |

| Skla/dekory | s úpravou Anti-Plaque | | bez úpravy Anti-Plaque | |
|----------------|-----------------------|-----------|------------------------|-----------|
| | Kód skla | Příplatek | Kód skla | Příplatek |
| čiré | 322 | 0,- | 321 | 0,- |
| Sand Plus | 316 | 8.560,- | 315 | 8.560,- |
| Privatima | 375 | 8.560,- | 373 | 8.560,- |
| šedé | 368 | 8.560,- | 301 | 8.560,- |
| zrcadlové sklo | 381 | 14.860,- | 380 | 14.860,- |

Pozor: Privatimu lze z výrobních důvodů nabízet pouze do šířky skla 1600 mm

Zrcadlové sklo (380/381): Při objednávce je nutné uvést, který segment má být vyroben se zrcadlovým sklem. V případě, že nebude uvedeno, bude dodána celá zástěna se zrcadlovým sklem.

Varianta vybavení (volitelné)

| | Varianta vybavení | Příplatek |
|---|-------------------|-----------|
| Obloukové madlo (pouze v barvě 092 stříbrná lesklá) | 801 | 1.290,- |

Číslo výrobku a ceny

| | | | | | | | | |
|---------------|---|-------------------|---|-------------------|---|-------------------|---|-------------------------|
| XXXXXX | + | XXX | + | XXX | + | XXX | = | XXXXXX.XXX.XXX.XXX |
| Číslo výrobku | | Kód barvy | | Kód skla | | Varianta vybavení | | Číslo výrobku kompletní |
| Základní cena | | Barevný příplatek | | Příplatek za sklo | | Příplatek | | Celková cena |

Solva bezrámová 4-úhelník



Křídlové dveře s pevným segmentem a boční stěnou

Popis produktu

- Bezrámové dveře s jedním skleněným křídlem, jedním pevným segmentem a bezrámovou boční stěnou. Dveře se otevírají dovnitř a ven
- Zasklení jednovrstvým bezpečnostním sklem tl 6 mm (dveře a boční stěna) a tl 8 mm (pevný segment), (šířka boční stěny > 1200 = 8 mm) dle DIN EN 12150, volitelně s povrchovou úpravou HÜPPE Anti-Plaque pro snazší údržbu
- Panty a madla z vysoce kvalitního kovu
- Zvedací/spouštěcí mechanismus pantu decentně skrytý za krytkou
- Z vnitřní strany zapuštěné panty pro snazší čištění
- Montáž s prahovou lištou (výška 10 mm) pro optimální těsnost nebo bez prahové lišty pro bezbariérový přístup
- Průběžné magnetické lišty a těsnící profily a vodorovná těsnící lišta

Zaměření bezpodmínečně nutné.

Pozor: Privatimu lze z výrobních důvodů nabízet pouze do šířky skla 1600 mm

| Montážní možnosti S109 / S110 | | TED | |
|-------------------------------|-----------------|----------|----------|
| | | | |
| Upevnění vlevo | Upevnění vpravo | | |
| | | | |
| Se stabilizační vzpěrou | | | |
| | | | |
| S příčnou vzpěrou | | | |
| Min. - Max rozměr | | | |
| | | | |
| 1200-2200 | 220-600 | max. 900 | 200-1800 |

- Utěsnění dle DIN 14428
- Made in Germany
- Obsah dodávky: upevňovací materiál, montážní návod
- 10-letá ponákladní záruka dostupnosti náhradních dílů po získání produktu
- Systém zajištění kvality certifikován dle DIN EN ISO 9001:2015
- Systém managementu hospodaření energií certifikován dle DIN EN 50001:2011
- Se stabilizačními vzpěrami (uvnitř)
- Zkosení / výřezy možné
- Individuální výroba na míru

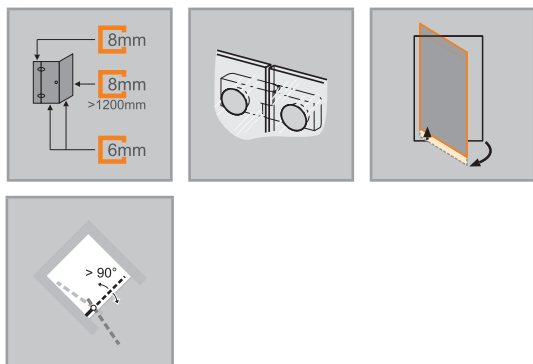

Křídlové dveře s pevným segmentem a boční stěnou

Upevnění vlevo

Zhotovení na míru

| Výška | Šířka dveřní strany | Šířka boční stěny | Číslo výrobku | Cena |
|---|---------------------|-------------------|------------------|----------------|
| 1200-2000 | 700-1200 | 200-1200 | S10980 | 47.280,- |
| | 700-1200 | 1201-1800 | S10984 | 54.370,- |
| | 1201-1500 | 200-1200 | S10982 | 54.370,- |
| | 1201-1500 | 1201-1800 | S10985 | 56.770,- |
| 2001-2200 | 700-1200 | 200-1200 | S10981 | 56.770,- |
| | 700-1200 | 1201-1800 | S10986 | 56.770,- |
| | 1201-1500 | 200-1200 | S10983 | 59.170,- |
| | 1201-1500 | 1201-1800 | S10987 | 59.170,- |
|  Příplatek ke zhotovení na míru za každé zkosení/výřez | | | Příplatek | |
| | | | | 4.310,- |

Křídlové dveře s pevným segmentem a boční stěnou

Upevnění vpravo

Zhotovení na míru

| Výška | Šířka dveřní strany | Šířka boční stěny | Číslo výrobku | Cena |
|--|---------------------|-------------------|------------------|----------------|
| 1200-2000 | 700-1200 | 200-1200 | S11080 | 47.280,- |
| | 700-1200 | 1201-1800 | S11084 | 54.370,- |
| | 1201-1500 | 200-1200 | S11082 | 54.370,- |
| | 1201-1500 | 1201-1800 | S11085 | 56.770,- |
| 2001-2200 | 700-1200 | 200-1200 | S11081 | 56.770,- |
| | 700-1200 | 1201-1800 | S11086 | 56.770,- |
| | 1201-1500 | 200-1200 | S11083 | 59.170,- |
| | 1201-1500 | 1201-1800 | S11087 | 59.170,- |
|  Příplatek ke zhotovení na míru za každé zkosení/výřez | | | Příplatek | |
| | | | | 4.310,- |

Barvy profilů- skla / dekory

| Barvy profilu | Kód barvy | Příplatek |
|-----------------|-----------|-----------|
| stříbrná lesklá | 092 | 0,- |
| Black Edition | 123 | 6.600,- |
| White Edition | 182 | 6.600,- |

| Skla/dekory | s úpravou Anti-Plaque | | bez úpravy Anti-Plaque | |
|----------------|-----------------------|-----------|------------------------|-----------|
| | Kód skla | Příplatek | Kód skla | Příplatek |
| čiré | 322 | 0,- | 321 | 0,- |
| Sand Plus | 316 | 8.560,- | 315 | 8.560,- |
| Privatima | 375 | 8.560,- | 373 | 8.560,- |
| šedé | 368 | 8.560,- | 301 | 8.560,- |
| zrcadlové sklo | 381 | 14.860,- | 380 | 14.860,- |

Pozor: Privatimu lze z výrobních důvodů nabízet pouze do šířky skla 1600 mm

Zrcadlové sklo (380/381): Při objednávce je nutné uvést, který segment má být vyroben ze zrcadlovým sklem. V případě, že nebude uvedeno, bude dodána celá zástěna se zrcadlovým sklem.

Varianta vybavení (volitelné)

| | Varianta vybavení | Příplatek |
|---|-------------------|-----------|
| Obloukové madlo (pouze v barvě 092 stříbrná lesklá) | 801 | 1.290,- |

Číslo výrobku a ceny

| | | | | | | | | |
|---------------|---|-------------------|---|-------------------|---|-------------------|---|-------------------------|
| XXXXXX | + | XXX | + | XXX | + | XXX | = | XXXXXX.XXX.XXX.XXX |
| Číslo výrobku | | Kód barvy | | Kód skla | | Varianta vybavení | | Číslo výrobku kompletní |
| Základní cena | | Barevný příplatek | | Příplatek za sklo | | Příplatek | | Celková cena |

Solva bezrámová 4-úhelník



Křídlové dveře s pevným segmentem a zkrácenou boční stěnou

Popis produktu

- Bezrámové dveře s jedním skleněným křídlem, jedním pevným segmentem a bezrámovou zkrácenou boční stěnou. Dveře se otevírají dovnitř a ven
- Zasklení jednovrstvým bezpečnostním sklem tl 6 mm (dveře a boční stěna) a tl 8 mm (pevný segment), (šířka boční stěny > 1200 = 8 mm) dle DIN EN 12150, volitelně s povrchovou úpravou HÜPPE Anti-Plaque pro snazší údržbu
- Panty a madla z vysoce kvalitního kovu
- Zvedací/spouštěcí mechanismus pantu decentně skrytý za krytkou
- Z vnitřní strany zapuštěné panty pro snazší čištění
- Montáž s prahovou lištou (výška 10 mm) pro optimální těsnost nebo bez prahové lišty pro bezbariérový přístup

Zaměření bezpodmínečně nutné.

Pozor: Privatimu lze z výrobních důvodů nabízet pouze do šířky skla 1600 mm

| Montážní možnosti S112 / S113 | | TEH | |
|-------------------------------|-----------------|----------|----------|
| | | | |
| Upevnění vlevo | Upevnění vpravo | | |
| | | | |
| Se stabilizační vzpěrou | | | |
| | | | |
| S příčnou vzpěrou | | | |
| Min. - Max rozměr | | | |
| | | | |
| 1200-2200 | 220-600 | max. 900 | 200-1800 |

- Průběžné magnetické lišty a těsnící profily a vodorovná těsnící lišta
- Utěsnění dle DIN 14428
- Made in Germany
- Obsah dodávky: upevňovací materiál, montážní návod
- 10-letá ponáková zůrka dostupnosti náhradních dílů po získání produktu
- Systém zajištění kvality certifikován dle DIN EN ISO 9001:2015
- Systém managementu hospodaření energií certifikován dle DIN EN 50001:2011
- Se stabilizačními vzpěrami (uvnitř)
- Zkosení / výřezy možné
- Individuální výroba na míru

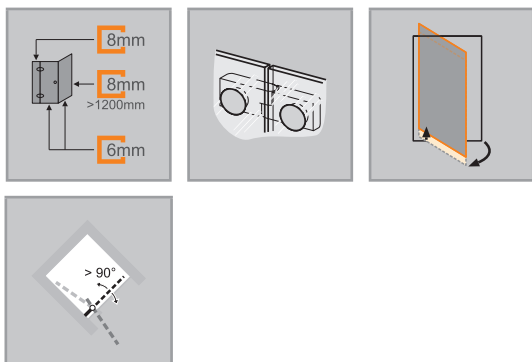

Křídlové dveře s pevným segmentem a zkrácenou boční stěnou

Upevnění vlevo

Zhotovení na míru

| Výška | Šířka dveřní strany | Šířka boční stěny | Číslo výrobku | Cena |
|---|---------------------|-------------------|------------------------------------|----------|
| 1200-2000 | 700-1200 | 200-1200 | S11280 | 47.280,- |
| | 700-1200 | 1201-1800 | S11284 | 54.370,- |
| | 1201-1500 | 200-1200 | S11282 | 54.370,- |
| | 1201-1500 | 1201-1800 | S11285 | 56.770,- |
| 2001-2200 | 700-1200 | 200-1200 | S11281 | 56.770,- |
| | 700-1200 | 1201-1800 | S11286 | 56.770,- |
| | 1201-1500 | 200-1200 | S11283 | 59.170,- |
| | 1201-1500 | 1201-1800 | S11287 | 59.170,- |
|  Příplatek ke zhotovení na míru za každé zkosení/výřez | | | Příplatek 4.310,- | |

Křídlové dveře s pevným segmentem a zkrácenou boční stěnou

Upevnění vpravo

Zhotovení na míru

| Výška | Šířka dveřní strany | Šířka boční stěny | Číslo výrobku | Cena |
|--|---------------------|-------------------|------------------------------------|----------|
| 1200-2000 | 700-1200 | 200-1200 | S11380 | 47.280,- |
| | 700-1200 | 1201-1800 | S11384 | 54.370,- |
| | 1201-1500 | 200-1200 | S11382 | 54.370,- |
| | 1201-1500 | 1201-1800 | S11385 | 56.770,- |
| 2001-2200 | 700-1200 | 200-1200 | S11381 | 56.770,- |
| | 700-1200 | 1201-1800 | S11386 | 56.770,- |
| | 1201-1500 | 200-1200 | S11383 | 59.170,- |
| | 1201-1500 | 1201-1800 | S11387 | 59.170,- |
|  Příplatek ke zhotovení na míru za každé zkosení/výřez | | | Příplatek 4.310,- | |

Barvy profilů- skla / dekory

| Barvy profilu | Kód barvy | Příplatek |
|-----------------|-----------|-----------|
| stříbrná lesklá | 092 | 0,- |
| Black Edition | 123 | 6.600,- |
| White Edition | 182 | 6.600,- |

| Skla/dekory | s úpravou Anti-Plaque | | bez úpravy Anti-Plaque | |
|----------------|-----------------------|-----------|------------------------|-----------|
| | Kód skla | Příplatek | Kód skla | Příplatek |
| čiré | 322 | 0,- | 321 | 0,- |
| Sand Plus | 316 | 8.560,- | 315 | 8.560,- |
| Privatima | 375 | 8.560,- | 373 | 8.560,- |
| šedé | 368 | 8.560,- | 301 | 8.560,- |
| zrcadlové sklo | 381 | 14.860,- | 380 | 14.860,- |

Pozor: Privatimu lze z výrobních důvodů nabízet pouze do šířky skla 1600 mm

Zrcadlové sklo (380/381): Při objednávce je nutné uvést, který segment má být vyroben ze zrcadlovým sklem. V případě, že nebude uvedeno, bude dodána celá zástěna se zrcadlovým sklem.

Varianta vybavení (volitelné)

| | Varianta vybavení | Příplatek |
|---|-------------------|-----------|
| Obloukové madlo (pouze v barvě 092 stříbrná lesklá) | 801 | 1.290,- |

Číslo výrobku a ceny

| | | | | | | | | |
|---------------|---|-------------------|---|-------------------|---|-------------------|---|-------------------------|
| XXXXXX | + | XXX | + | XXX | + | XXX | = | XXXXXX.XXX.XXX.XXX |
| Číslo výrobku | | Kód barvy | | Kód skla | | Varianta vybavení | | Číslo výrobku kompletní |
| Základní cena | | Barevný příplatek | | Příplatek za sklo | | Příplatek | | Celková cena |

Solva bezrámová 4-úhelník



Křídlové sklapovací dveře s boční stěnou

Popis produktu

- Bezrámové dveře se dvěma skleněnými křídly a bezrámovou boční stěnou, u stěnového úhelníku/pantu otevíravé dovnitř a ven o 90°, v pantu na skle otevíravé o 180° ven
- Zasklení jednovrstvým bezpečnostním sklem dle DIN EN 12150 tl 6 mm (boční stěna >1200 mm = 8 mm), volitelně s povrchovou úpravou HÜPPE Anti-Plaque pro snazší údržbu
- Panty a madla z vysoce kvalitního kovu
- Zvedací/spouštěcí mechanismus pantu decentně skrytý za krytkou
- Z vnitřní strany zapuštěné panty pro snazší čištění
- Montáž s prahovou lištou (výška 10 mm) pro optimální těsnost nebo bez prahové lišty pro bezbariérový přístup
- Utěsnění dle DIN 14428

Zaměření bezpodmínečně nutné.

Pozor: z konstrukčních důvodů není u bezrámových výrobků možné dosáhnout úplné těsnosti.

Pokud je vyžadována vysoká úroveň těsnosti, pak, prosím, použijte Solva s nástěnnou lištou.

Pozor: Privatimu lze z výrobních důvodů nabízet pouze do šířky skla 1600 mm

| Montážní možnosti S145 / S146 | | TEX |
|-------------------------------|-----------------|----------|
| | | |
| Upevnění vlevo | Upevnění vpravo | |
| | | |
| Se stabilizační vzpěrou | | |
| | | |
| S příčnou vzpěrou | | |
| Min. - Max rozměr | | |
| | | |
| 1200 - 2000 | 500-1250 | 200-1800 |

- Made in Germany
- Obsah dodávky: upevňovací materiál, montážní návod
- 10-letá ponákladní záruka dostupnosti náhradních dílů po získání produktu
- Systém zajištění kvality certifikován dle DIN EN ISO 9001:2015
- Systém managementu hospodaření energií certifikován dle DIN EN 50001:2011
- Se stabilizačními vzpěrami (uvnitř)
- Zkosení / výřezy možné
- Individuální výroba na míru
- Průběžně těsnící profily a vodorovná těsnící lišta



Křídlové sklapovací dveře s boční stěnou

Upevnění vlevo

Zhotovení na míru

| Výška | Šířka dveřní strany | Šířka boční stěny | Číslo výrobku | Cena |
|---|---------------------|-------------------|------------------|----------|
| 1200-2000 | 500-1250 | 200-1200 | S14580 | 47.280,- |
| | 500-1250 | 1201-1800 | S14581 | 54.370,- |
|  | | | Příplatek | |
| Příplatek ke zhotovení na míru za každé zkosení/výřez | | | 4.310,- | |

Křídlové sklapovací dveře s boční stěnou

Upevnění vpravo

Zhotovení na míru

| Výška | Šířka dveřní strany | Šířka boční stěny | Číslo výrobku | Cena |
|---|---------------------|-------------------|------------------|----------|
| 1200-2000 | 500-1250 | 200-1200 | S14680 | 47.280,- |
| | 500-1250 | 1201-1800 | S14681 | 54.370,- |
|  | | | Příplatek | |
| Příplatek ke zhotovení na míru za každé zkosení/výřez | | | 4.310,- | |

Barvy profilů- skla / dekory

| Barvy profilu | Kód barvy | Příplatek |
|-----------------|-----------|-----------|
| stříbrná lesklá | 092 | 0,- |
| Black Edition | 123 | 6.600,- |
| White Edition | 182 | 6.600,- |

| Skla/dekory | s úpravou Anti-Plaque | | bez úpravy Anti-Plaque | |
|----------------|-----------------------|-----------|------------------------|-----------|
| | Kód skla | Příplatek | Kód skla | Příplatek |
| čiré | 322 | 0,- | 321 | 0,- |
| Sand Plus | 316 | 8.560,- | 315 | 8.560,- |
| Privatima | 375 | 8.560,- | 373 | 8.560,- |
| šedé | 368 | 8.560,- | 301 | 8.560,- |
| zrcadlové sklo | 381 | 14.860,- | 380 | 14.860,- |

Pozor: Privatimu lze z výrobních důvodů nabízet pouze do šířky skla 1600 mm

Zrcadlové sklo (380/381): Při objednávce je nutné uvést, který segment má být vyroben ze zrcadlovým sklem. V případě, že nebude uvedeno, bude dodána celá zástěna se zrcadlovým sklem.

Varianta vybavení (volitelné)

| | Varianta vybavení | Příplatek |
|--|-------------------|-----------|
| Obloukové madlo (pouze v barvě 092 stříbrná lesklá) | 801 | 1.290,- |
| Doplňkové madlo na první segment pro snazší otvírání | 754 | 1.290,- |

Číslo výrobku a ceny

| | | | | | | | | |
|--------------------------------|---|--------------------------------|---|-------------------------------|---|--------------------------------|---|---|
| XXXXXX | + | XXX | + | XXX | + | XXX | = | XXXXXX.XXX.XXX.XXX |
| Číslo výrobku Základní cena | | Kód barvy Barevný příplatek | | Kód skla Příplatek za sklo | | Varianta vybavení Příplatek | | Číslo výrobku kompletní Celková cena |

Solva bezrámová 4-úhelník



Lítací dveře s boční stěnou

Popis produktu

- Bezrámové dveře se dvěma skleněnými křídly a bezrámovou boční stěnou. Dveře se otvírají dovnitř a ven
- Zasklení jednovrstvým bezpečnostním sklem dle DIN EN 12150 tl 6 mm (boční stěna šířka >1 200 = 8 mm), volitelně s povrchovou úpravou HÜPPE Anti-Plaque pro snazší údržbu
- Panty a madla z vysoce kvalitního kovu
- Zvedací/spouštěcí mechanismus pantu decentně skrytý za krytkou
- Z vnitřní strany zapuštěné panty pro snazší čištění
- Montáž s prahovou lištou (výška 10 mm) pro optimální těsnost nebo bez prahové lišty pro bezbariérový přístup
- Utěsnění dle DIN 14428

Zaměření bezpodmínečně nutné.

Pozor: z konstrukčních důvodů není u bezrámových výrobků možné dosáhnout úplné těsnosti.

Pokud je vyžadována vysoká úroveň těsnosti, pak, prosím, použijte Solva s nástěnnou lištou.

Pozor: Privatimu lze z výrobních důvodů nabízet pouze do šířky skla 1600 mm



| Montážní možnosti S141 / S142 | | TET |
|-------------------------------|-----------------|----------|
| | | |
| Upevnění vlevo | Upevnění vpravo | |
| | | |
| S příčnou vzpěrou | | |
| Min. - Max rozměr | | |
| | | |
| 1200-2200 | 600-1200 | 200-1800 |

- Made in Germany
- Obsah dodávky: upevňovací materiál, montážní návod
- 10-letá ponákladní záruka dostupnosti náhradních dílů po získání produktu
- Systém zajištění kvality certifikován dle DIN EN ISO 9001:2015
- Systém managementu hospodaření energií certifikován dle DIN EN 50001:2011
- Se stabilizačními vzpěrami (uvnitř)
- Zkosení / výřezy možné
- Individuální výroba na míru
- Průběžně těsnící profily a vodorovná těsnící lišta

Lítací dveře s boční stěnou

Upevnění vlevo

Zhotovení na míru

| Výška | Šířka dveřní strany | Šířka boční stěny | Číslo výrobku | Cena |
|---|---------------------|-------------------|------------------|----------|
| 1200-2000 | 600-1200 | 200-1200 | S14180 | 53.280,- |
| | 600-1200 | 1201-1800 | S14182 | 61.360,- |
| 2001-2200 | 600-1200 | 200-1200 | S14181 | 63.980,- |
| | 600-1200 | 1201-1800 | S14183 | 66.600,- |
|  Příplatek ke zhotovení na míru za každé zkosení/výřez | | | Příplatek | |
| | | | 4.310,- | |

Lítací dveře s boční stěnou

Upevnění vpravo

Zhotovení na míru

| Výška | Šířka dveřní strany | Šířka boční stěny | Číslo výrobku | Cena |
|---|---------------------|-------------------|------------------|----------|
| 1200-2000 | 600-1200 | 200-1200 | S14280 | 53.280,- |
| | 600-1200 | 1201-1800 | S14282 | 61.360,- |
| 2001-2200 | 600-1200 | 200-1200 | S14281 | 63.980,- |
| | 600-1200 | 1201-1800 | S14283 | 66.600,- |
|  Příplatek ke zhotovení na míru za každé zkosení/výřez | | | Příplatek | |
| | | | 4.310,- | |

Barvy profilů- skla / dekory

| Barvy profilu | Kód barvy | Příplatek |
|-----------------|-----------|-----------|
| stříbrná lesklá | 092 | 0,- |
| Black Edition | 123 | 6.600,- |
| White Edition | 182 | 6.600,- |

| Skla/dekory | s úpravou Anti-Plaque | | bez úpravy Anti-Plaque | |
|----------------|-----------------------|-----------|------------------------|-----------|
| | Kód skla | Příplatek | Kód skla | Příplatek |
| čiré | 322 | 0,- | 321 | 0,- |
| Sand Plus | 316 | 8.560,- | 315 | 8.560,- |
| Privatima | 375 | 8.560,- | 373 | 8.560,- |
| šedé | 368 | 8.560,- | 301 | 8.560,- |
| zrcadlové sklo | 381 | 14.860,- | 380 | 14.860,- |

Pozor: Privatimu lze z výrobních důvodů nabízet pouze do šířky skla 1600 mm

Zrcadlové sklo (380/381): Při objednávce je nutné uvést, který segment má být vyroben se zrcadlovým sklem. V případě, že nebude uvedeno, bude dodána celá zástěna se zrcadlovým sklem.

Varianta vybavení (volitelné)

| | Varianta vybavení | Příplatek |
|---|-------------------|-----------|
| Obloukové madlo (pouze v barvě 092 stříbrná lesklá) | 801 | 2.580,- |

Číslo výrobku a ceny

| | | | | | | | | |
|--------------------------------|---|--------------------------------|---|-------------------------------|---|--------------------------------|---|---|
| XXXXXX | + | XXX | + | XXX | + | XXX | = | XXXXXX.XXX.XXX.XXX |
| Číslo výrobku Základní cena | | Kód barvy Barevný příplatek | | Kód skla Příplatek za sklo | | Varianta vybavení Příplatek | | Číslo výrobku kompletní Celková cena |

Solva bezrámová 4-úhelník



Křídlové dveře s pevným segmentem a protisegmentem a boční stěnou

Popis produktu

- Bezrámové dveře s jedním skleněným křídlem, jedním pevným segmentem a protisegmentem a bezrámovou boční stěnou. Dveře se otevírají dovnitř a ven
- Zasklení jednovrstvým bezpečnostním sklem dle DIN EN 12150 tl 6 mm (dveře a boční stěna) a tl 8 mm (pevný segment) (protisegment, šířka boční stěny >1 200 = 8 mm), volitelně s povrchovou úpravou HÜPPE Anti-Plaque pro snazší údržbu
- Panty a madla z vysoce kvalitního kovu
- Zvedací/spouštěcí mechanismus pantu decentně skrytý za krytkou
- Z vnitřní strany zapuštěné panty pro snazší čištění
- Montáž s prahovou lištou (výška 10 mm) pro optimální těsnost nebo bez prahové lišty pro bezbariérový přístup

Zaměření bezpodmínečně nutné.

Pozor: Privatimu lze z výrobních důvodů nabízet pouze do šířky skla 1600 mm

| Montážní možnosti S116 / S117 | | TEK | |
|-------------------------------|-----------------|----------|----------|
| | | | |
| Upevnění vlevo | Upevnění vpravo | | |
| | | | |
| Se stabilizační vzpěrou | | | |
| | | | |
| S příčnou vzpěrou. | | | |
| Min. - Max rozměr | | | |
| | | | |
| 220-600 | max. 900 | 200-1800 | 200-1800 |

- Utěsnění dle DIN 14428
- Made in Germany
- Obsah dodávky: upevňovací materiál, montážní návod
- 10-letá ponákladní záruka dostupnosti náhradních dílů po získání produktu
- Systém zajištění kvality certifikován dle DIN EN ISO 9001:2015
- Systém managementu hospodaření energií certifikován dle DIN EN 50001:2011
- Se stabilizačními vzpěrami (uvnitř)
- Zkosení / výřezy možné
- Individuální výroba na míru
- Průběžně těsnící profily a vodorovná těsnící lišta

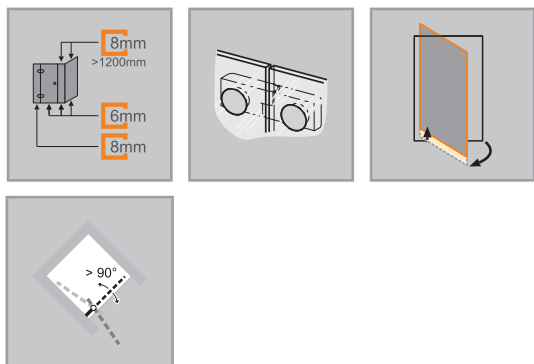

Křídlové dveře s pevným segmentem, protisegmentem a boční stěnou

Upevnění vlevo

Zhotovení na míru

| Výška | Šířka dveřní strany | Šířka boční stěny | Číslo výrobku | Cena |
|---|---------------------|-------------------|------------------------------------|----------|
| 1200-2000 | 900-1200 | 200-1200 | S11680 | 53.280,- |
| | 900-1200 | 1201-1800 | S11684 | 61.360,- |
| | 1201-3300 | 200-1200 | S11682 | 61.360,- |
| | 1201-3300 | 1201-1800 | S11685 | 63.980,- |
| 2001-2200 | 900-1200 | 200-1200 | S11681 | 63.980,- |
| | 900-1200 | 1201-1800 | S11686 | 63.980,- |
| | 1201-3300 | 200-1200 | S11683 | 66.600,- |
| | 1201-3300 | 1201-1800 | S11687 | 66.600,- |
|  Příplatek ke zhotovení na míru za každé zkosení/výřez | | | Příplatek 4.310,- | |

Křídlové dveře s pevným segmentem, protisegmentem a boční stěnou

Upevnění vpravo

Zhotovení na míru

| Výška | Šířka dveřní strany | Šířka boční stěny | Číslo výrobku | Cena |
|--|---------------------|-------------------|------------------------------------|----------|
| 1200-2000 | 900-1200 | 200-1200 | S11780 | 53.280,- |
| | 900-1200 | 1201-1800 | S11784 | 61.360,- |
| | 1201-3300 | 200-1200 | S11782 | 61.360,- |
| | 1201-3300 | 1201-1800 | S11785 | 63.980,- |
| 2001-2200 | 900-1200 | 200-1200 | S11781 | 63.980,- |
| | 900-1200 | 1201-1800 | S11786 | 63.980,- |
| | 1201-3300 | 200-1200 | S11783 | 66.600,- |
| | 1201-3300 | 1201-1800 | S11787 | 66.600,- |
|  Příplatek ke zhotovení na míru za každé zkosení/výřez | | | Příplatek 4.310,- | |

Barvy profilů- skla / dekory

| Barvy profilu | Kód barvy | Příplatek |
|-----------------|-----------|-----------|
| stříbrná lesklá | 092 | 0,- |
| Black Edition | 123 | 6.600,- |
| White Edition | 182 | 6.600,- |

| Skla/dekory | s úpravou Anti-Plaque | | bez úpravy Anti-Plaque | |
|----------------|-----------------------|-----------|------------------------|-----------|
| | Kód skla | Příplatek | Kód skla | Příplatek |
| čiré | 322 | 0,- | 321 | 0,- |
| Sand Plus | 316 | 8.560,- | 315 | 8.560,- |
| Privatima | 375 | 8.560,- | 373 | 8.560,- |
| šedé | 368 | 8.560,- | 301 | 8.560,- |
| zrcadlové sklo | 381 | 14.860,- | 380 | 14.860,- |

Pozor: Privatimu lze z výrobních důvodů nabízet pouze do šířky skla 1600 mm

Zrcadlové sklo (380/381): Při objednávce je nutné uvést, který segment má být vyroben ze zrcadlovým sklem. V případě, že nebude uvedeno, bude dodána celá zástěna se zrcadlovým sklem.

Varianta vybavení (volitelné)

| | Varianta vybavení | Příplatek |
|---|-------------------|-----------|
| Obloukové madlo (pouze v barvě 092 stříbrná lesklá) | 801 | 1.290,- |

Číslo výrobku a ceny

| | | | | | | | | |
|---------------|---|-------------------|---|-------------------|---|-------------------|---|-------------------------|
| XXXXXX | + | XXX | + | XXX | + | XXX | = | XXXXXX.XXX.XXX.XXX |
| Číslo výrobku | | Kód barvy | | Kód skla | | Varianta vybavení | | Číslo výrobku kompletní |
| Základní cena | | Barevný příplatek | | Příplatek za sklo | | Příplatek | | Celková cena |

Solva bezrámová 4-úhelník



Křídlové dveře s pevnými segmenty rohový vstup

Popis produktu

- Bezrámový rohový vstup se dvěma skleněnými křídly a dvěma pevnými segmenty. Dveře se otevírají dovnitř a ven
- Zasklení jednovrstvým bezpečnostním sklem tl 6 mm (dveře) a tl 8 mm (pevný segment) dle DIN EN 12150, volitelně s povrchovou úpravou HÜPPE Anti-Plaque pro snazší údržbu
- Panty a madla z vysoce kvalitního kovu
- Zvedací/spouštěcí mechanismus pantu decentně skrytý za krytkou
- Z vnitřní strany zapuštěné panty pro snazší čištění
- Montáž s prahovou lištou (výška 10 mm) pro optimální těsnost nebo bez prahové lišty pro bezbariérový přístup
- Utěsnění dle DIN 14428

Zaměření bezpodmínečně nutné.

| Montážní možnosti S111 | | TEG |
|------------------------|---------|----------|
| | | |
| Rohový vstup | | |
| Min. - Max rozměr | | |
| | | |
| 1200-2200 | 220-600 | max. 900 |

- Made in Germany
- Obsah dodávky: upevňovací materiál, montážní návod
- 10-letá ponáková záruka dostupnosti náhradních dílů po získání produktu
- Systém zajištění kvality certifikován dle DIN EN ISO 9001:2015
- Systém managementu hospodaření energií certifikován dle DIN EN 50001:2011
- Se stabilizačními vzpěrami (uvnitř)
- Zkosení / výřezy možné
- Individuální výroba na míru
- Průběžně těsnící profily a vodorovná těsnící lišta

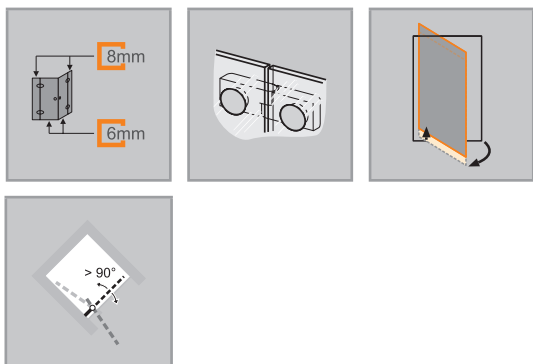

Křídlové dveře s pevnými segmenty rohový vstup

Zhotovení na míru

| Výška | Šířka B1 | Šířka B2 | Číslo výrobku | Cena |
|---|---|-----------|---------------|------------------|
| 1200-2000 | 700-1200 | 700-1200 | S11180 | 52.190,- |
| | 700-1200 | 1201-1500 | S11184 | 60.050,- |
| | 1201-1500 | 700-1200 | S11182 | 60.050,- |
| | 1201-1500 | 1201-1500 | S11185 | 62.670,- |
| 2001-2200 | 700-1200 | 700-1200 | S11181 | 62.670,- |
| | 700-1200 | 1201-1500 | S11186 | 62.670,- |
| | 1201-1500 | 700-1200 | S11183 | 65.290,- |
| | 1201-1500 | 1201-1500 | S11187 | 65.290,- |
|  | Příplatek ke zhotovení na míru za každé zkosení/výřez | | | Příplatek |
| | | | | 4.310,- |

Barvy profilů- skla / dekory

| Barvy profilu | Kód barvy | Příplatek |
|-----------------|-----------|-----------|
| stříbrná lesklá | 092 | 0,- |
| Black Edition | 123 | 6.600,- |
| White Edition | 182 | 6.600,- |

| Skla/dekory | s úpravou Anti-Plaque | | bez úpravy Anti-Plaque | |
|----------------|-----------------------|-----------|------------------------|-----------|
| | Kód skla | Příplatek | Kód skla | Příplatek |
| čiré | 322 | 0,- | 321 | 0,- |
| Sand Plus | 316 | 8.560,- | 315 | 8.560,- |
| Privatima | 375 | 8.560,- | 373 | 8.560,- |
| šedé | 368 | 8.560,- | 301 | 8.560,- |
| zrcadlové sklo | 381 | 14.860,- | 380 | 14.860,- |

Zrcadlové sklo (380/381): Při objednávce je nutné uvést, který segment má být vyroben se zrcadlovým sklem. V případě, že nebude uvedeno, bude dodána celá zástěna se zrcadlovým sklem.

Varianta vybavení (volitelné)

| | Varianta vybavení | Příplatek |
|---|-------------------|-----------|
| Obloukové madlo (pouze v barvě 092 stříbrná lesklá) | 801 | 2.580,- |

Číslo výrobku a ceny

| | | | | | | | | |
|---------------|---|-------------------|---|-------------------|---|-------------------|---|-------------------------|
| XXXXXX | + | XXX | + | XXX | + | XXX | = | XXXXXX.XXX.XXX.XXX |
| Číslo výrobku | | Kód barvy | | Kód skla | | Varianta vybavení | | Číslo výrobku kompletní |
| Základní cena | | Barevný příplatek | | Příplatek za sklo | | Příplatek | | Celková cena |

Solva bezrámová 4-úhelník



Křídlové sklapovací dveře rohový vstup

Popis produktu

- Bezrámový rohový vstup se dvěma skleněnými křídly, u stěnového úhelníku/pantu otevírávé dovnitř a ven o 90°, v pantu na skle otevírávé o 180°ven
- Zasklení jednovrstvým bezpečnostním sklem tl 6 mm dle DIN EN 12150, volitelně s povrchovou úpravou HÜPPE Anti-Plaque pro snazší údržbu
- Panty a madla z vysoce kvalitního kovu
- Zvedací/spouštěcí mechanismus pantu decentně skrytý za krytkou
- Z vnitřní strany zapuštěné panty pro snazší čištění
- Montáž s prahovou lištou (výška 10 mm) pro optimální těsnost nebo bez prahové lišty pro bezbariérový přístup
- Utěsnění dle DIN 14428

Zaměření bezpodmínečně nutné.

Pozor: z konstrukčních důvodů není u bezrámových výrobků možné dosáhnout úplné těsnosti.

Pokud je vyžadována vysoká úroveň těsnosti, pak, prosím, použijte Solva s nástěnnou lištou.

| Montážní možnosti S147 | TEV |
|------------------------|----------|
| | |
| Rohový vstup | |
| Min. - Max rozměr | |
| | |
| 1200-2000 | 500-1250 |

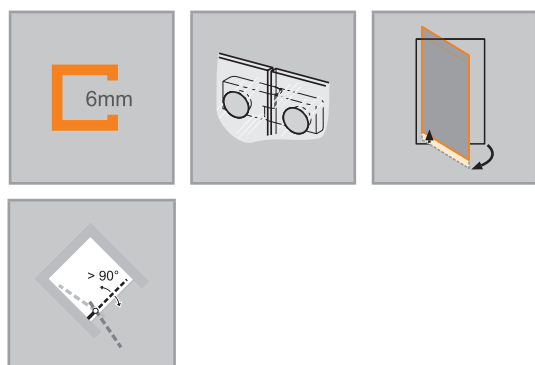

Křídlové sklapovací dveře rohový vstup

Zhotovení na míru

| Výška | Šířka B1 | Šířka B2 | Číslo výrobku | Cena |
|-----------|----------|----------|---------------|----------|
| 1200-2000 | 500-1250 | 500-1250 | S14780 | 54.810,- |

Barvy profilů- skla / dekory

| Barvy profilu | Kód barvy | Příplatek |
|-----------------|-----------|-----------|
| stříbrná lesklá | 092 | 0,- |
| Black Edition | 123 | 6.600,- |
| White Edition | 182 | 6.600,- |

| Skla/dekory | s úpravou Anti-Plaque | | bez úpravy Anti-Plaque | |
|----------------|-----------------------|-----------|------------------------|-----------|
| | Kód skla | Příplatek | Kód skla | Příplatek |
| čiré | 322 | 0,- | 321 | 0,- |
| Sand Plus | 316 | 8.560,- | 315 | 8.560,- |
| Privatima | 375 | 8.560,- | 373 | 8.560,- |
| šedé | 368 | 8.560,- | 301 | 8.560,- |
| zrcadlové sklo | 381 | 14.860,- | 380 | 14.860,- |

Zrcadlové sklo (380/381): Při objednávce je nutné uvést, který segment má být vyroben se zrcadlovým sklem. V případě, že nebude uvedeno, bude dodána celá zástěna se zrcadlovým sklem.

Varianta vybavení (volitelné)

| | Varianta vybavení | Příplatek |
|--|-------------------|-----------|
| Obloukové madlo (pouze v barvě 092 stříbrná lesklá) | 801 | 2.580,- |
| Doplňkové madlo na první segment pro snazší otvírání | 754 | 2.580,- |

Číslo výrobku a ceny

| | | | | | | | | |
|---------------|---|-------------------|---|-------------------|---|-------------------|---|-------------------------|
| XXXXXX | + | XXX | + | XXX | + | XXX | = | XXXXXX.XXX.XXX.XXX |
| Číslo výrobku | | Kód barvy | | Kód skla | | Varianta vybavení | | Číslo výrobku kompletní |
| Základní cena | | Barevný příplatek | | Příplatek za sklo | | Příplatek | | Celková cena |

Solva bezrámová U-kabiny

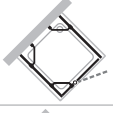
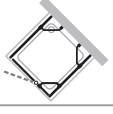
| Pro typ | | Číslo výrobku | Cena |
|---|------------|---|----------|
|  | | S18080 | 66.270,- |
| | | Skládá se z: 1 křídlové dveře s pevným segmentem - upevnění vlevo, 2 boční stěny, 1 doplňkový set pro U-kabinu | |
|  | | S18081 | 66.270,- |
| | | Skládá se z: 1 křídlové dveře s pevným segmentem - upevnění vpravo, 2 boční stěny, 1 doplňkový set pro U-kabinu | |
| Výška | Šířka | Typ | |
| 1200 - 2000 | 700 - 1200 | Křídlové dveře s pevným segmentem | |
| 1200 - 2000 | 200 - 1200 | Boční stěna | |

Barvy profilů- skla / dekory

| Barvy profilu | Kód barvy | Příplatek |
|-----------------|-----------|-----------|
| stříbrná lesklá | 092 | 0,- |
| Black Edition | 123 | 6.600,- |
| White Edition | 182 | 6.600,- |

| Skla/dekory | s úpravou Anti-Plaque | | bez úpravy Anti-Plaque | |
|-------------|-----------------------|-----------|------------------------|-----------|
| | Kód skla | Příplatek | Kód skla | Příplatek |
| čiré | 322 | 0,- | 321 | 0,- |
| Sand Plus | 316 | 8.560,- | 315 | 8.560,- |
| šedé | 368 | 8.560,- | 301 | 8.560,- |

Varianta vybavení (volitelné)

| | Varianta vybavení | Příplatek |
|---|-------------------|-----------|
| Obloukové madlo (pouze v barvě 092 stříbrná lesklá) | 801 | 1.290,- |

Číslo výrobku a ceny

| | | | | | | | | |
|---------------|---|-------------------|---|-------------------|---|-------------------|---|-------------------------|
| XXXXXX | + | XXX | + | XXX | + | XXX | = | XXXXXX.XXX.XXX.XXX |
| Číslo výrobku | | Kód barvy | | Kód skla | | Varianta vybavení | | Číslo výrobku kompletní |
| Základní cena | | Barevný příplatek | | Příplatek za sklo | | Příplatek | | Celková cena |







Solva bezrámová

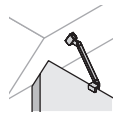

Solva bezrámová

Varianty a příslušenství

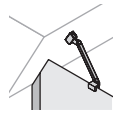
Stabilizační vzpěry / Příčné vzpěry

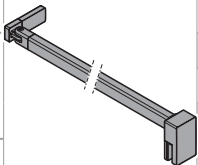
| Výška | Typ | Skica / Foto | Barva | Číslo výrobku | Cena |
|--|---|--|---------------------|---------------|---------|
| 150 mm | Stabilizační vzpěra (zeď / sklo) pro tloušťku skla 6 - 8 mm |  | chrom = 091 | SP0100091 | 2.190,- |
| | | | Black Edition = 123 | SP0100123 | 3.730,- |
| | | | White Edition = 182 | SP0100182 | 3.730,- |
| 250 mm | Stabilizační vzpěra (zeď / sklo) pro tloušťku skla 6 - 8 mm (pro zkosení stropu) |  | chrom = 091 | S00101091 | 2.940,- |
| | | | Black Edition = 123 | S00101123 | 4.480,- |
| | | | White Edition = 182 | S00101182 | 4.480,- |
| | Stabilizační vzpěra (zeď / sklo) pro tloušťku skla 6 - 8 mm |  | chrom = 091 | SP0101091 | 2.270,- |
| | | | Black Edition = 123 | SP0101123 | 3.810,- |
| | | | White Edition = 182 | SP0101182 | 3.810,- |
| Stabilizační vzpěra (sklo / sklo) pro tloušťku skla 6 - 8 mm |  | chrom = 091 | SP0201091 | 2.270,- | |
| | | Black Edition = 123 | SP0201123 | 3.810,- | |
| | | White Edition = 182 | SP0201182 | 3.810,- | |
| 500 mm | Stabilizační vzpěra (zeď / sklo) pro tloušťku skla 6 - 8 mm |  | chrom = 091 | SP0102091 | 2.340,- |
| | | | Black Edition = 123 | SP0102123 | 3.840,- |
| | | | White Edition = 182 | SP0102182 | 3.840,- |
| | Stabilizační vzpěra (sklo / sklo) pro tloušťku skla 6 - 8 mm |  | chrom = 091 | SP0202091 | 2.340,- |
| | | | Black Edition = 123 | SP0202123 | 3.840,- |
| | | | White Edition = 182 | SP0202182 | 3.840,- |
| Stabilizační vzpěra (zeď / sklo) pro tloušťku skla 6 - 8 mm (pro zkosení stropu) |  | chrom = 091 | S00102091 | 3.120,- | |
| | | Black Edition = 123 | S00102123 | 4.640,- | |
| | | White Edition = 182 | S00102182 | 4.640,- | |
| 800 mm | Stabilizační vzpěra (zeď / sklo) pro tloušťku skla 6 - 8 mm |  | chrom = 091 | SP0501091 | 2.870,- |
| | | | Black Edition = 123 | SP0501123 | 4.410,- |
| | | | White Edition = 182 | SP0501182 | 4.410,- |
| 1200 mm | Příčná vzpěra (sklo / sklo) pro tloušťku skla 6 - 8 mm |  | chrom = 091 | SP0301091 | 4.060,- |
| | | | Black Edition = 123 | SP0301123 | 5.880,- |
| | | | White Edition = 182 | SP0301182 | 5.880,- |
| | Příčná vzpěra (zeď / sklo) pro tloušťku skla 6 - 8 mm | | chrom = 091 | SP0302091 | 4.060,- |
| | | | Black Edition = 123 | SP0302123 | 5.880,- |
| | | | White Edition = 182 | SP0302182 | 5.880,- |
| | Příčná vzpěra (zeď / sklo) pro tloušťku skla 6 - 8mm (pro zkosení stropu) | | chrom = 091 | S00301091 | 3.840,- |
| | | | Black Edition = 123 | S00301123 | 5.390,- |
| | | | White Edition = 182 | S00301182 | 5.390,- |

Solva bezrámová

Varianty a příslušenství

Dodatečné nástěnné úhelníky

| Typ | Skica / Foto | Barva | Číslo výrobku | Cena |
|--|--------------|-----------------------|---------------|---------|
| Stěnový úhelník vnitřní, nastavitelný | | stříbrná lesklá = 092 | SR7001092 | 1.800,- |
| | | Black Edition = 123 | SR7001123 | 3.360,- |
| | | White Edition = 182 | SR7001182 | 3.360,- |
| Stěnový úhelník vnější, nastavitelný | | stříbrná lesklá = 092 | SR7002092 | 1.800,- |
| | | Black Edition = 123 | SR7002123 | 3.360,- |
| | | White Edition = 182 | SR7002182 | 3.360,- |
| Volitelná krytka jako speciální řešení pro „standardní stěnový úhelník“ umístěný zevnitř | | stříbrná lesklá = 092 | S00011092 | 690,- |
| | | Black Edition = 123 | S00011123 | 690,- |
| | | White Edition = 182 | S00011182 | 690,- |

Stropní vzpěra

| Výška | Typ | Detail | Skica / Foto | Barva | Číslo výrobku | Cena |
|------------|----------------|--|--------------|-----------------------|---------------|---------|
| 80 - 800mm | Stropní vzpěra | Pro tloušťky skla 6 - 8 mm. Možnost individuálního zkrácení. Dodatečná montáž možná. | | stříbrná lesklá = 092 | SP0000092 | 4.030,- |
| | | | | Black Edition = 123 | SP0000123 | 5.560,- |
| | | | | White Edition = 182 | SP0000182 | 5.560,- |

Vzpěra tvaru T, kompletní

| Výška | Typ | Skica / Foto | Barva | Číslo výrobku | Cena |
|---------------------|--|--------------|---------------------|---------------|---------|
| do 2000 mm x 150 mm | Vzpěra tvaru T, kompletní (zed' / sklo / sklo) | | chrom = 091 | SP0601091 | 7.540,- |
| | | | Black Edition = 123 | SP0601123 | 8.890,- |
| | | | White Edition = 182 | SP0601182 | 8.890,- |
| | Vzpěra tvaru T, kompletní (zed' / zed' / sklo) | | chrom = 091 | SP0602091 | 7.540,- |
| | | | Black Edition = 123 | SP0602123 | 8.890,- |
| | | | White Edition = 182 | SP0602182 | 8.890,- |
| 150mm | Dodatečné T-řešení (v kombinaci s příčnou vzpěrou zed' / sklo) | | chrom = 091 | SP0604091 | 3.430,- |
| | | | Black Edition = 123 | SP0604123 | 4.140,- |
| | | | White Edition = 182 | SP0604182 | 4.140,- |

PRŮŘEZY PROFILŮ

| Profil | Detail |
|--------|-----------------|
| | Podlahová lišta |
| | Lišta pro niku |

Solva

s nástěnnou lištou



Díky atraktivnímu sofistikovanému purismu vytváří HÜPPE Solva v koupelně jasné akcenty. Design, který bude nadčasový i zítra. Nenápadně se začlení do každého prostoru. Překážkou nejsou ani šikmé střechy

a výřezy - výroba na míru si s nimi poradí. Zvedací/spouštěcí mechanismus, decentně skrytý za krytkou, zajišťuje maximální transparentnost.

Přehled modelů - Základní cena

Solva s nástěnnou lištou

4-úhelník

Křídlové dveře do niky a pro boční stěnu

Křídlové dveře s pevným segmentem do niky a pro boční stěnu

Křídlové sklapovací dveře do niky a pro boční stěnu

Litací dveře pro boční stěnu

Křídlové dveře s pevným segmentem a protisegmentem pro boční stěnu

Boční stěna pro křídlové dveře/křídlové sklapovací dveře/křídlové dveře s pevným segmentem/litací dveře

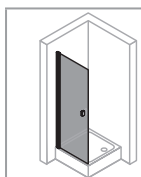

24.440,-

S. 266

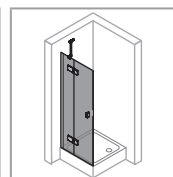

25.620,-

S. 270

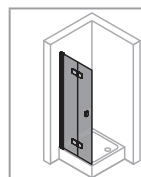

27.460,-

S. 274

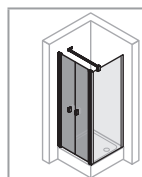

34.270,-

S. 278

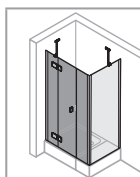

35.140,-

S. 280

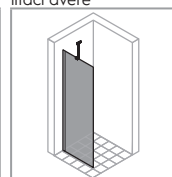

11.240,-

S. 284

4-úhelník

Litací dveře do niky

Křídlové dveře s protisegmentem do niky

Křídlové dveře s pevným segmentem a protisegmentem do niky

Křídlové dveře pro rohový vstup

Křídlové dveře s pevným segmentem pro rohový vstup

Křídlové sklapovací dveře pro rohový vstup

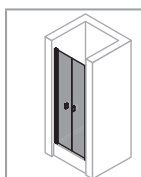

34.270,-

S. 286

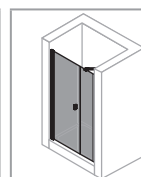

27.680,-

S. 288

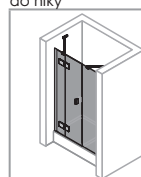

35.140,-

S. 292

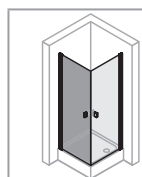

24.440,-

S. 296

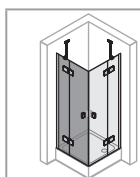

25.620,-

S. 300

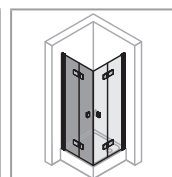

27.460,-

S. 304

1/4-kruh

2-křídlové dveře s pevnými segmenty

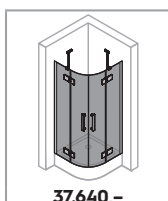

37.640,-

S. 308

5-úhelník

1-křídlové dveře s pevnými segmenty

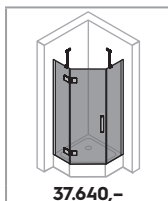

37.640,-

S. 310

Vanové zástěny

1-dílná

1-dílná s pevným segmentem

2-dílná sklapovací

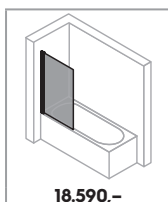

18.590,-

S. 524

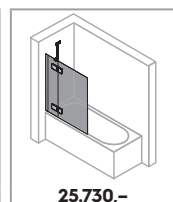

25.730,-

S. 526

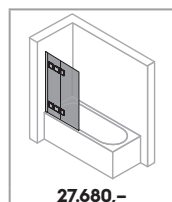

27.680,-

S. 528

Podrobné informace o výrobku
Solva s nástěnnou lištou



Podrobné informace o výrobku **Solva s nástěnnou lištou**



Madlo HÜPPE Solva přesvědčuje střízlivým designem optimálně sladěným s panty.



Volitelné obloukové madlo jako varianta vybavení. K dostání pouze v barvě 092 stříbrná lesklá.



Dveřní segmenty lze po sprchování nechat otevřené dovnitř. To je ideální pro malé koupelny, ušetří se místo vedle sprchového koutu a sprchovací prostor se optimálně vyvětrá.



Všechny modely HÜPPE Solva mohou být volitelně montovány s prahovou lištou pro dosažení optimální těsnosti nebo bez prahové lišty pro bezbariérový přístup.



HÜPPE Solva / SolvaPro v oblíbeném provedení Black Edition

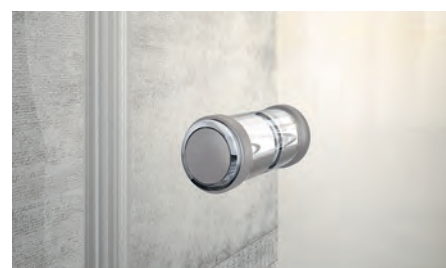

Knoflíkové madlo HÜPPE s optimální ochrannou funkcí je standardně dodáváno pro křídlové sklapovací dveře Solva. U varianty vybavení s „obloukovým madlem“ se dodává úzké tyčové madlo pro optimální funkci sklápění sklapovacích dveří.

Solva s nástěnnou lištou 4-úhelník



Křídlové dveře s boční stěnou

Popis produktu

- K montáži do niky a pro kombinaci s boční stěnou
- Dveře částečně orámované s jedním skleněným křídlem. Dveře se otevírají dovnitř a ven
- Zasklení jednovrstvým bezpečnostním sklem tl 6 mm dle DIN EN 12150, volitelně s povrchovou úpravou HÜPPE Anti-Plaque pro snazší údržbu
- Profily z vysoce kvalitního eloxovaného hliníku, madlo z vysoce kvalitního pochromovaného kovu
- Zkosení možná
- Možnost nastavení v nástěnném profilu 15 mm
- Trubkový pant s plynule nastavitelným zvedacím/spouštěcím mechanismem a zdvihem 5 mm

- Montáž s prahovou lištou (výška 10 mm) pro optimální těsnost nebo bez prahové lišty pro bezbariérový přístup
- Průběžné magnetické lišty a těsnící profily a vodorovná těsnící lišta
- Utěsnění dle DIN 14428
- Made in Germany
- Obsah dodávky: upevňovací materiál, montážní návod
- 10-letá ponákladní záruka dostupnosti náhradních dílů po získání produktu
- Systém zajištění kvality certifikován dle DIN EN ISO 9001:2015
- Systém managementu hospodaření energií certifikován dle DIN EN 50001:2011

Pro křídlové dveře do niky nebo kombinaci dveří se zkrácenou boční stěnou je nutný „Doplňkový set pro niku“.

| Montážní možnosti S201 | | TS1 |
|---------------------------------------|----------|-----|
| | | |
| Nika = dveře + doplňkový set pro niku | | |
| | | |
| Rohové řešení = dveře + boční stěna | | |
| Min. - Max rozměr | | |
| | | |
| 1200-2000 | 500-1100 | |
| 2001-2200 | 500-900 | |

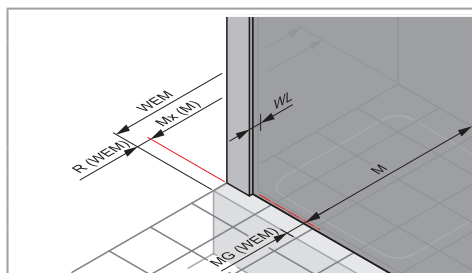
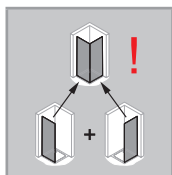
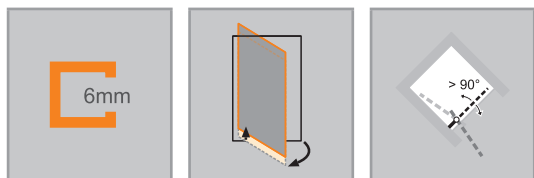

Rozměry

| | |
|-----|------|
| WL: | 28 |
| R: | 15 |
| Mx: | M+15 |
| MG: | 30 |

WEM = Vestavný rozměr vaničky (000)

M = Montážní rozměr na střed skla (001)

Uveďte, prosím, při objednávce.

Křídlové dveře

Upevnění vlevo

Montáž na sprchovou vaničku

| Výška | Typ | WEM Nika | WEM boční stěna | Šířka vstupu | Číslo výrobku | Cena |
|-------|------|----------|-----------------|--------------|---------------|----------|
| 2000 | 800 | 785-815 | 785-800 | 685 | S20101 | 24.440,- |
| | 900 | 885-915 | 885-900 | 785 | S20102 | 24.870,- |
| | 1000 | 985-1015 | 985-1000 | 885 | S20103 | 25.620,- |

Montáž na podlahu/dlažbu

| Výška | Typ | M (střed skla) nika | M (střed skla) boční stěna | Šířka vstupu | Číslo výrobku | Cena |
|-------|------|---------------------|----------------------------|--------------|---------------|----------|
| 2000 | 800 | 785-815 | 755-770 | 685 | S20101 | 24.440,- |
| | 800 | 822-852 | 792-807 | 715 | S20111 | 24.440,- |
| | 900 | 885-915 | 855-870 | 785 | S20102 | 24.870,- |
| | 900 | 922-952 | 892-907 | 815 | S20112 | 24.870,- |
| | 1000 | 985-1015 | 955-970 | 885 | S20103 | 25.620,- |
| | 1000 | 1022-1052 | 992-1007 | 915 | S20113 | 25.620,- |

Zhotovení na míru

| Výška | Šířka dveřní strany | Číslo výrobku | Cena |
|-----------|---------------------|---------------|----------|
| 1200-2000 | 500-1100 | S20180 | 28.650,- |
| 2001-2200 | 500-900 | S20181 | 29.850,- |

Rozsah nastavení STN = objednaný rozměr - 15 mm / + 15 mm

Rozsah nastavení STS = zadaný rozměr - 8mm / + 7mm

| Příplatek ke zhotovení na míru za každé zkosení/výřez | | Příplatek |
|---|--|-----------|
|  | | 4.310,- |

Barvy profilů- skla / dekory

| Barvy profilu | Kód barvy | Příplatek |
|-----------------|-----------|-----------|
| stříbrná lesklá | 092 | 0,- |
| Black Edition | 123 | 3.300,- |
| White Edition | 182 | 3.300,- |

| Skla/dekory | s úpravou Anti-Plaque | | bez úpravy Anti-Plaque | |
|----------------|-----------------------|-----------|------------------------|-----------|
| | Kód skla | Příplatek | Kód skla | Příplatek |
| čiré | 322 | 0,- | 321 | 0,- |
| Sand Plus | 316 | 4.280,- | 315 | 4.280,- |
| Privatima | 375 | 4.280,- | 373 | 4.280,- |
| šedé | 368 | 4.280,- | 301 | 4.280,- |
| zrcadlové sklo | 381 | 14.860,- | 380 | 14.860,- |

Varianta vybavení (volitelné)

| Varianta vybavení | Příplatek |
|---|-------------|
| Obloukové madlo (pouze v barvě 092 stříbrná lesklá) | 801 1.290,- |

Doplňky

| Výška | Barva | Číslo výrobku | Cena |
|---------|-----------------------|---------------|-------|
| 2000 | stříbrná lesklá = 092 | S29001092 | 120,- |
| | Black Edition = 123 | S29001123 | 120,- |
| | White Edition = 182 | S29001182 | 120,- |
| až 2200 | stříbrná lesklá = 092 | S29080092 | 640,- |
| | Black Edition = 123 | S29080123 | 640,- |
| | White Edition = 182 | S29080182 | 640,- |
| 2000 | stříbrná lesklá = 092 | 8P2502092 | 880,- |
| | Black Edition = 123 | 8P2502123 | 880,- |
| | White Edition = 182 | 8P2502182 | 880,- |
| | stříbrná lesklá = 092 | 8P4302092 | 880,- |
| | Black Edition = 123 | 8P4302123 | 880,- |
| | White Edition = 182 | 8P4302182 | 880,- |

Číslo výrobku a ceny

| | | | | | | | | |
|---------------|---|-------------------|---|-------------------|---|-------------------|---|-------------------------|
| XXXXXX | + | XXX | + | XXX | + | XXX | = | XXXXXX.XXX.XXX.XXX |
| Číslo výrobku | | Kód barvy | | Kód skla | | Varianta vybavení | | Číslo výrobku kompletní |
| Základní cena | | Barevný příplatek | | Příplatek za sklo | | Příplatek | | Celková cena |

Solva s nástěnnou lištou 4-úhelník



Křídlové dveře s boční stěnou

Popis produktu

- K montáži do niky a pro kombinaci s boční stěnou
- Dveře částečně orámované s jedním skleněným křídlem. Dveře se otevírají dovnitř a ven
- Zasklení jednovrstvým bezpečnostním sklem tl 6 mm dle DIN EN 12150, volitelně s povrchovou úpravou HÜPPE Anti-Plaque pro snazší údržbu
- Profily z vysoce kvalitního eloxovaného hliníku, madlo z vysoce kvalitního pochromovaného kovu
- Zkosení možná
- Možnost nastavení v nástěnném profilu 15 mm
- Trubkový pant s plynule nastavitelným zvedacím/spouštěcím mechanismem a zdvihem 5 mm

- Montáž s prahovou lištou (výška 10 mm) pro optimální těsnost nebo bez prahové lišty pro bezbariérový přístup
- Průběžné magnetické lišty a těsnicí profily a vodorovná těsnící lišta
- Utěsnění dle DIN 14428
- Made in Germany
- Obsah dodávky: upevňovací materiál, montážní návod
- 10-letá ponákladní záruka dostupnosti náhradních dílů po získání produktu
- Systém zajištění kvality certifikován dle DIN EN ISO 9001:2015
- Systém managementu hospodaření energií certifikován dle DIN EN 50001:2011

Pro křídlové dveře do niky nebo kombinaci dveří se zkrácenou boční stěnou je nutný „Doplňkový set pro niku“.

| Montážní možnosti S202 | | TS1 |
|---------------------------------------|----------|-----|
| | | |
| Nika = dveře + doplňkový set pro niku | | |
| | | |
| Rohové řešení = dveře + boční stěna | | |
| Min. - Max rozměr | | |
| | | |
| 1200-2000 | 500-1100 | |
| 2001-2200 | 500-900 | |

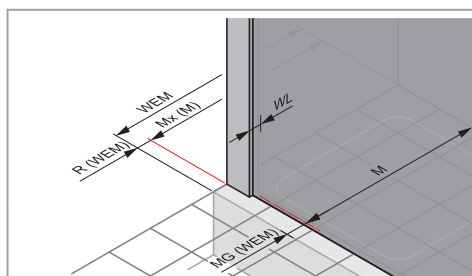
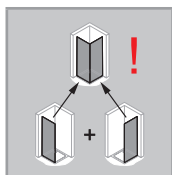
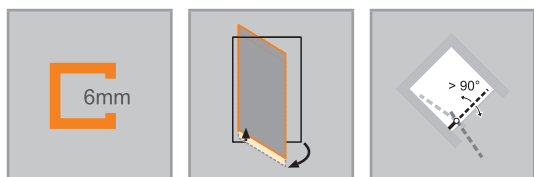

Rozměry

| | |
|-----|------|
| WL: | 28 |
| R: | 15 |
| Mx: | M+15 |
| MG: | 30 |

WEM = Vestavný rozměr vaničky (000)
M = Montážní rozměr na střed skla (001)
Uvedte, prosím, při objednávce.

Křídlové dveře

Upevnění vpravo

Montáž na sprchovou vaničku

| Výška | Typ | WEM Nika | WEM boční stěna | Šířka vstupu | Číslo výrobku | Cena |
|-------|------|----------|-----------------|--------------|---------------|----------|
| 2000 | 800 | 785-815 | 785-800 | 685 | S20201 | 24.440,- |
| | 900 | 885-915 | 885-900 | 785 | S20202 | 24.870,- |
| | 1000 | 985-1015 | 985-1000 | 885 | S20203 | 25.620,- |

Montáž na podlahu/dlažbu

| Výška | Typ | M (střed skla) nika | M (střed skla) boční stěna | Šířka vstupu | Číslo výrobku | Cena |
|-------|------|---------------------|----------------------------|--------------|---------------|----------|
| 2000 | 800 | 785-815 | 755-770 | 685 | S20201 | 24.440,- |
| | 800 | 822-852 | 792-807 | 715 | S20211 | 24.440,- |
| | 900 | 885-915 | 855-870 | 785 | S20202 | 24.870,- |
| | 900 | 922-952 | 892-907 | 815 | S20212 | 24.870,- |
| | 1000 | 985-1015 | 955-970 | 885 | S20203 | 25.620,- |
| | 1000 | 1022-1052 | 992-1007 | 915 | S20213 | 25.620,- |

Zhotovení na míru

| Výška | Šířka dveřní strany | Číslo výrobku | Cena |
|-----------|---------------------|---------------|----------|
| 1200-2000 | 500-1100 | S20280 | 28.650,- |
| 2001-2200 | 500-900 | S20281 | 29.850,- |

Rozsah nastavení STN = objednaný rozměr - 15 mm / + 15 mm

Rozsah nastavení STS = zadaný rozměr - 8mm / + 7mm

| Příplatek ke zhotovení na míru za každé zkosení/výřez | | Příplatek |
|---|--|-----------|
| | | 4.310,- |

Barvy profilů- skla / dekory

| Barvy profilu | Kód barvy | Příplatek |
|-----------------|-----------|-----------|
| stříbrná lesklá | 092 | 0,- |
| Black Edition | 123 | 3.300,- |
| White Edition | 182 | 3.300,- |

| Skla/dekory | s úpravou Anti-Plaque | | bez úpravy Anti-Plaque | |
|----------------|-----------------------|-----------|------------------------|-----------|
| | Kód skla | Příplatek | Kód skla | Příplatek |
| čiré | 322 | 0,- | 321 | 0,- |
| Sand Plus | 316 | 4.280,- | 315 | 4.280,- |
| Privatima | 375 | 4.280,- | 373 | 4.280,- |
| šedé | 368 | 4.280,- | 301 | 4.280,- |
| zrcadlové sklo | 381 | 14.860,- | 380 | 14.860,- |

Varianta vybavení (volitelné)

| Varianta vybavení | Příplatek | |
|---|-----------|---------|
| Obloukové madlo (pouze v barvě 092 stříbrná lesklá) | 801 | 1.290,- |

Doplňky

| Výška | Barva | Číslo výrobku | Cena |
|---------|-----------------------|---------------|-------|
| 2000 | stříbrná lesklá = 092 | S29001092 | 120,- |
| | Black Edition = 123 | S29001123 | 120,- |
| | White Edition = 182 | S29001182 | 120,- |
| až 2200 | stříbrná lesklá = 092 | S29080092 | 640,- |
| | Black Edition = 123 | S29080123 | 640,- |
| | White Edition = 182 | S29080182 | 640,- |
| 2000 | stříbrná lesklá = 092 | 8P2502092 | 880,- |
| | Black Edition = 123 | 8P2502123 | 880,- |
| | White Edition = 182 | 8P2502182 | 880,- |
| | stříbrná lesklá = 092 | 8P4302092 | 880,- |
| | Black Edition = 123 | 8P4302123 | 880,- |
| | White Edition = 182 | 8P4302182 | 880,- |

Číslo výrobku a ceny

| | | | | | | | | |
|---------------|---|-------------------|---|-------------------|---|-------------------|---|-------------------------|
| XXXXXX | + | XXX | + | XXX | + | XXX | = | XXXXXX.XXX.XXX.XXX |
| Číslo výrobku | | Kód barvy | | Kód skla | | Varianta vybavení | | Číslo výrobku kompletní |
| Základní cena | | Barevný příplatek | | Příplatek za sklo | | Příplatek | | Celková cena |

Solva s nástěnnou lištou 4-úhelník



Křídlové dveře s pevným segmentem a boční stěnou

Popis produktu

- K montáži do niky a pro kombinaci s boční stěnou
- Částečně orámované dveře s jedním křídlem a pevným segmentem. Dveře se otevírají dovnitř a ven
- Zasklení jednovrstvým bezpečnostním sklem tl 6 mm (dveře) a tl 8 mm (pevný segment) dle DIN EN 12150, volitelně s povrchovou úpravou HÜPPE Anti-Plaque pro snazší údržbu
- Se stabilizačními vzpěrami (uvnitř)
- Profily z vysoce kvalitního eloxovaného hliníku, madla a panty z vysoce kvalitního kovu
- Zkosení / výřezy možné
- Možnost nastavení v nástěnném profilu 15 mm
- Zvedací/spouštěcí mechanismus pantu decentně skrytý za krytkou
- Včetně HÜPPE Keder-System (upevnění s pomocí těsnícího profilu) -

- montáž bez viditelných šroubů v oblasti nástěnné lišty
- Z vnitřní strany zapuštěné panty pro snazší čištění
- Montáž s prahovou lištou (výška 10 mm) pro optimální těsnost nebo bez prahové lišty pro bezbariérový přístup
- Průběžné magnetické lišty a těsnící profily a vodorovná těsnící lišta
- Utěsnění dle DIN 14428
- Made in Germany
- Obsah dodávky: upevňovací materiál, montážní návod
- 10-letá ponákuční záruka dostupnosti náhradních dílů po získání produktu
- Systém zajištění kvality certifikován dle DIN EN ISO 9001:2015
- Systém managementu hospodaření energií certifikován dle DIN EN 50001:2011

Pro křídlové dveře do niky nebo kombinaci dveří se zkrácenou boční stěnou je nutný „Doplňkový set pro niku“.

| Montážní možnosti S203 | | TS2 |
|---------------------------------------|---------|----------|
| | | |
| Nika = dveře + doplňkový set pro niku | | |
| | | |
| Rohové řešení = dveře + boční stěna | | |
| Min. - Max rozměr | | |
| | | |
| 1200-2200 | 200-600 | max. 900 |

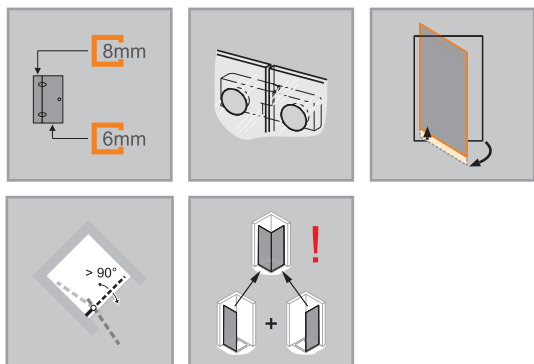

| Rozměry | |
|---------|------|
| WL: | 24 |
| R: | 20 |
| Mx: | M+10 |
| MG: | 30 |

WEM = Vestavný rozměr vaničky (000)
 M = Montážní rozměr na střed skla (001)
 Uveďte, prosím, při objednávce.

Křídlové dveře s pevným segmentem

Upevnění vlevo

Montáž na sprchovou vaničku

| Výška | Typ | WEM Nika | WEM boční stěna | Šířka C1/C2 | Šířka vstupu | Číslo výrobku | Cena |
|-------|------|-----------|-----------------|-------------|--------------|---------------|----------|
| 2000 | 800 | 785-815 | 785-800 | 261-276 | 470 | S20301 | 25.620,- |
| | 900 | 885-915 | 885-900 | 261-276 | 570 | S20302 | 26.060,- |
| | 1000 | 985-1015 | 985-1000 | 361-376 | 570 | S20303 | 26.060,- |
| | 1200 | 1185-1215 | 1185-1200 | 461-476 | 670 | S20304 | 26.920,- |

Montáž na podlahu/dlažbu

| Výška | Typ | M (střed skla) nika | M (střed skla) boční stěna | Šířka C1/C2 | Šířka vstupu | Číslo výrobku | Cena |
|-------|------|---------------------|----------------------------|-------------|--------------|---------------|----------|
| 2000 | 800 | 785-815 | 755-770 | 261-276 | 470 | S20301 | 25.620,- |
| | 800 | 822-852 | 792-807 | 291-306 | 470 | S20311 | 25.620,- |
| | 900 | 885-915 | 855-870 | 261-276 | 570 | S20302 | 26.060,- |
| | 900 | 922-952 | 892-907 | 291-306 | 570 | S20312 | 26.060,- |
| | 1000 | 985-1015 | 955-970 | 361-376 | 570 | S20303 | 26.060,- |
| | 1000 | 1022-1052 | 992-1007 | 391-406 | 570 | S20313 | 26.060,- |
| | 1200 | 1185-1215 | 1155-1170 | 461-476 | 670 | S20304 | 26.920,- |
| | 1200 | 1222-1252 | 1192-1207 | 491-506 | 670 | S20314 | 26.920,- |

Zhotovení na míru

| Výška | Šířka dveřní strany | Šířka C | Číslo výrobku | Cena |
|-----------|---------------------|---------|---------------|----------|
| 1200-2000 | 700-1500 | 200-600 | S20380 | 30.060,- |
| 2001-2200 | 700-1500 | 200-600 | S20381 | 31.350,- |

Rozsah nastavení STN = objednaný rozměr - 15 mm / + 15 mm

Rozsah nastavení STS = zadaný rozměr - 8mm / + 7mm

| Příplatek ke zhotovení na míru za každé zkosení/výřez | | Příplatek |
|---|--|-----------|
| | | 4.310,- |

Barvy profilů- skla / dekory

| Barvy profilu | Kód barvy | Příplatek |
|-----------------|-----------|-----------|
| stříbrná lesklá | 092 | 0,- |
| Black Edition | 123 | 3.300,- |
| White Edition | 182 | 3.300,- |

| Skla/dekory | s úpravou Anti-Plaque | | bez úpravy Anti-Plaque | |
|----------------|-----------------------|-----------|------------------------|-----------|
| | Kód skla | Příplatek | Kód skla | Příplatek |
| čiré | 322 | 0,- | 321 | 0,- |
| Sand Plus | 316 | 4.280,- | 315 | 4.280,- |
| Privatima | 375 | 4.280,- | 373 | 4.280,- |
| šedé | 368 | 4.280,- | 301 | 4.280,- |
| zrcadlové sklo | 381 | 14.860,- | 380 | 14.860,- |

Zrcadlové sklo (380/381): Při objednávce je nutné uvést, který segment má být vyroben se zrcadlovým sklem. V případě, že nebude uvedeno, bude dodána celá zástěna se zrcadlovým sklem.

Varianta vybavení (volitelné)

| Varianta vybavení | Příplatek |
|---|-------------|
| Obloukové madlo (pouze v barvě 092 stříbrná lesklá) | 801 1.290,- |

Doplňky

| Výška | Barva | Číslo výrobku | Cena |
|---------|---|-----------------------|-----------------|
| 2000 | Doplňkový set pro niku | stříbrná lesklá = 092 | S29001092 120,- |
| | | Black Edition = 123 | S29001123 120,- |
| | | White Edition = 182 | S29001182 120,- |
| až 2200 | Doplňkový set pro niku, zhotovení na míru | stříbrná lesklá = 092 | S29080092 640,- |
| | | Black Edition = 123 | S29080123 640,- |
| | | White Edition = 182 | S29080182 640,- |
| 2000 | Rozšiřovací profil o 15 mm na pevný segment / protisegment | stříbrná lesklá = 092 | 8P4202092 880,- |
| | | Black Edition = 123 | 8P4202123 880,- |
| | | White Edition = 182 | 8P4202182 880,- |
| | Rozšiřovací profil o 15 mm pro dveře do niky (strana madla) | stříbrná lesklá = 092 | 8P4302092 880,- |
| | | Black Edition = 123 | 8P4302123 880,- |
| | | White Edition = 182 | 8P4302182 880,- |

Číslo výrobku a ceny

| | | | | | | | | |
|---------------|---|-------------------|---|-------------------|---|-------------------|---|-------------------------|
| XXXXXX | + | XXX | + | XXX | + | XXX | = | XXXXXX.XXX.XXX.XXX |
| Číslo výrobku | | Kód barvy | | Kód skla | | Varianta vybavení | | Číslo výrobku kompletní |
| Základní cena | | Barevný příplatek | | Příplatek za sklo | | Příplatek | | Celková cena |

Solva s nástěnnou lištou 4-úhelník



Křídlové dveře s pevným segmentem a boční stěnou

Popis produktu

- K montáži do niky a pro kombinaci s boční stěnou
- Částečně orámované dveře s jedním křídlem a pevným segmentem. Dveře se otevírají dovnitř a ven
- Zasklení jednovrstvým bezpečnostním sklem tl 6 mm (dveře) a tl 8 mm (pevný segment) dle DIN EN 12150, volitelně s povrchovou úpravou HÜPPE Anti-Plaque pro snazší údržbu
- Se stabilizačními vzpěrami (uvnitř)
- Profily z vysoce kvalitního eloxovaného hliníku, madla a panty z vysoce kvalitního kovu
- Zkosení / výřezy možné
- Možnost nastavení v nástěnném profilu 15 mm
- Zvedací/spouštěcí mechanismus pantu decentně skrytý za krytkou
- Včetně HÜPPE Keder-System (upevnění s pomocí těsnícího profilu) -

- montáž bez viditelných šroubů v oblasti nástěnné lišty
- Z vnitřní strany zapuštěné panty pro snazší čištění
- Montáž s prahovou lištou (výška 10 mm) pro optimální těsnost nebo bez prahové lišty pro bezbariérový přístup
- Průběžné magnetické lišty a těsnící profily a vodorovná těsnící lišta
- Utěsnění dle DIN 14428
- Made in Germany
- Obsah dodávky: upevňovací materiál, montážní návod
- 10-letá ponákuční záruka dostupnosti náhradních dílů po získání produktu
- Systém zajištění kvality certifikován dle DIN EN ISO 9001:2015
- Systém managementu hospodaření energií certifikován dle DIN EN 50001:2011

Pro křídlové dveře do niky nebo kombinaci dveří se zkrácenou boční stěnou je nutný „Doplňkový set pro niku“.

| Montážní možnosti S204 | | TS2 |
|---------------------------------------|---------|-----------|
| | | |
| Nika = dveře + doplňkový set pro niku | | |
| | | |
| Rohové řešení = dveře + boční stěna | | |
| Min. - Max rozměr | | |
| | | |
| max. 900 | 200-600 | 1200-2200 |

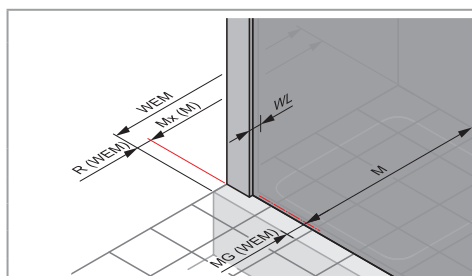
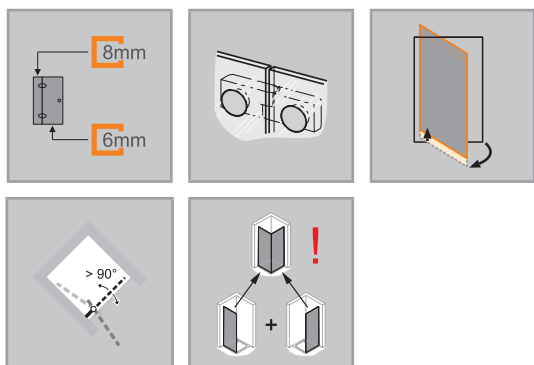

Rozměry

| | |
|-----|------|
| WL: | 24 |
| R: | 20 |
| Mx: | M+10 |
| MG: | 30 |

WEM = Vestavný rozměr vaničky (000)
M = Montážní rozměr na střed skla (001)
Uvedte, prosím, při objednávce.

Křídlové dveře s pevným segmentem

Upevnění vpravo

Montáž na sprchovou vaničku

| Výška | Typ | WEM Nika | WEM boční stěna | Šířka C1/C2 | Šířka vstupu | Číslo výrobku | Cena |
|-------|------|-----------|-----------------|-------------|--------------|---------------|----------|
| 2000 | 800 | 785-815 | 785-800 | 261-276 | 470 | S20401 | 25.620,- |
| | 900 | 885-915 | 885-900 | 261-276 | 570 | S20402 | 26.060,- |
| | 1000 | 985-1015 | 985-1000 | 361-376 | 570 | S20403 | 26.060,- |
| | 1200 | 1185-1215 | 1185-1200 | 461-476 | 670 | S20404 | 26.920,- |

Montáž na podlahu/dlažbu

| Výška | Typ | M (střed skla) nika | M (střed skla) boční stěna | Šířka C1/C2 | Šířka vstupu | Číslo výrobku | Cena |
|-------|------|---------------------|----------------------------|-------------|--------------|---------------|----------|
| 2000 | 800 | 785-815 | 755-770 | 261-276 | 470 | S20401 | 25.620,- |
| | 800 | 822-852 | 792-807 | 291-306 | 470 | S20411 | 25.620,- |
| | 900 | 885-915 | 855-870 | 261-276 | 570 | S20402 | 26.060,- |
| | 900 | 922-952 | 892-907 | 291-306 | 570 | S20412 | 26.060,- |
| | 1000 | 985-1015 | 955-970 | 361-376 | 570 | S20403 | 26.060,- |
| | 1000 | 1022-1052 | 992-1007 | 391-406 | 570 | S20413 | 26.060,- |
| | 1200 | 1185-1215 | 1155-1170 | 461-476 | 670 | S20404 | 26.920,- |
| | 1200 | 1222-1252 | 1192-1207 | 491-506 | 670 | S20414 | 26.920,- |

Zhotovení na míru

| Výška | Šířka dveřní strany | Šířka C | Číslo výrobku | Cena |
|-----------|---------------------|---------|---------------|----------|
| 1200-2000 | 700-1500 | 200-600 | S20480 | 30.060,- |
| 2001-2200 | 700-1500 | 200-600 | S20481 | 31.350,- |

Rozsah nastavení STN = objednaný rozměr - 15 mm / + 15 mm

Rozsah nastavení STS = zadaný rozměr - 8mm / + 7mm

| Příplatek ke zhotovení na míru za každé zkosení/výřez | | Příplatek |
|---|--|-----------|
|  | | 4.310,- |

Barvy profilů- skla / dekory

| Barvy profilu | Kód barvy | Příplatek |
|-----------------|-----------|-----------|
| stříbrná lesklá | 092 | 0,- |
| Black Edition | 123 | 3.300,- |
| White Edition | 182 | 3.300,- |

| Skla/dekory | s úpravou Anti-Plaque | | bez úpravy Anti-Plaque | |
|----------------|-----------------------|-----------|------------------------|-----------|
| | Kód skla | Příplatek | Kód skla | Příplatek |
| čiré | 322 | 0,- | 321 | 0,- |
| Sand Plus | 316 | 4.280,- | 315 | 4.280,- |
| Privatima | 375 | 4.280,- | 373 | 4.280,- |
| šedé | 368 | 4.280,- | 301 | 4.280,- |
| zrcadlové sklo | 381 | 14.860,- | 380 | 14.860,- |

Zrcadlové sklo (380/381): Při objednávce je nutné uvést, který segment má být vyroben se zrcadlovým sklem. V případě, že nebude uvedeno, bude dodána celá zástěna se zrcadlovým sklem.

Varianta vybavení (volitelné)

| Varianta vybavení | Příplatek |
|---|-------------|
| Obloukové madlo (pouze v barvě 092 stříbrná lesklá) | 801 1.290,- |

Doplňky

| Výška | Barva | Číslo výrobku | Cena |
|---------|---|-----------------------|-----------------|
| 2000 | Doplňkový set pro niku | stříbrná lesklá = 092 | S29001092 120,- |
| | | Black Edition = 123 | S29001123 120,- |
| | | White Edition = 182 | S29001182 120,- |
| až 2200 | Doplňkový set pro niku, zhotovení na míru | stříbrná lesklá = 092 | S29080092 640,- |
| | | Black Edition = 123 | S29080123 640,- |
| | | White Edition = 182 | S29080182 640,- |
| 2000 | Rozšiřovací profil o 15 mm na pevný segment / protisegment | stříbrná lesklá = 092 | 8P4202092 880,- |
| | | Black Edition = 123 | 8P4202123 880,- |
| | | White Edition = 182 | 8P4202182 880,- |
| | Rozšiřovací profil o 15 mm pro dveře do niky (strana madla) | stříbrná lesklá = 092 | 8P4302092 880,- |
| | | Black Edition = 123 | 8P4302123 880,- |
| | | White Edition = 182 | 8P4302182 880,- |

Číslo výrobku a ceny

| | | | | | | | | |
|---------------|---|-------------------|---|-------------------|---|-------------------|---|-------------------------|
| XXXXXX | + | XXX | + | XXX | + | XXX | = | XXXXXX.XXX.XXX.XXX |
| Číslo výrobku | | Kód barvy | | Kód skla | | Varianta vybavení | | Číslo výrobku kompletní |
| Základní cena | | Barevný příplatek | | Příplatek za sklo | | Příplatek | | Celková cena |

Solva s nástěnnou lištou 4-úhelník





Křídlové sklapovací dveře s boční stěnou

Popis produktu

- K montáži do niky a pro kombinaci s boční stěnou
- Dveře částečně orámované se dvěma skleněnými křídly, u nástěnného pantu otevíravé dovnitř a ven o 90°, v pantu na skle otevíravé o 180° ven
- Zasklení jednovrstvým bezpečnostním sklem tl 6 mm dle DIN EN 12150, volitelně s povrchovou úpravou HÜPPE Anti-Plaque pro snazší údržbu
- Profily z vysoce kvalitního eloxovaného hliníku, madla a panty z vysoce kvalitního kovu
- Zkosení možná
- Možnost nastavení v nástěnném profilu 15 mm
- Trubkový pant s plynule nastavitelným zvedacím/spouštěcím mechanismem a zdvihem 5 mm
- Z vnitřní strany zapuštěné panty pro snazší čištění

- Montáž s prahovou lištou (výška 10 mm) pro optimální těsnost nebo bez prahové lišty pro bezbariérový přístup
- Průběžné magnetické lišty a těsnící profily a vodorovná těsnící lišta
- Utěsnění dle DIN 14428
- Made in Germany
- Obsah dodávky: upevňovací materiál, montážní návod
- 10-letá ponákladní záruka dostupnosti náhradních dílů po získání produktu
- Systém zajištění kvality certifikován dle DIN EN ISO 9001:2015
- Systém managementu hospodaření energií certifikován dle DIN EN 50001:2011

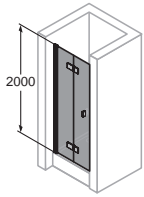
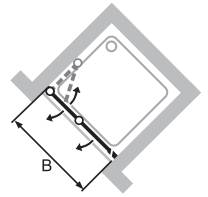
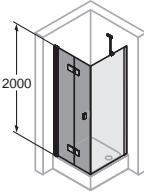
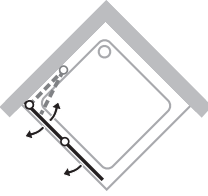
Pro křídlové dveře do niky nebo kombinaci dveří se zkrácenou boční stěnou je nutný „Doplňkový set pro niku“.

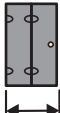
| Montážní možnosti S205 | | TS3 |
|---|---|-----|
|  |  | |
| Nika = dveře + doplňkový set pro niku | | |
|  |  | |
| Rohové řešení = dveře + boční stěna | | |
| Min. - Max rozměr | | |
|  |  | |
| 1200-2000 | 500-1250 | |

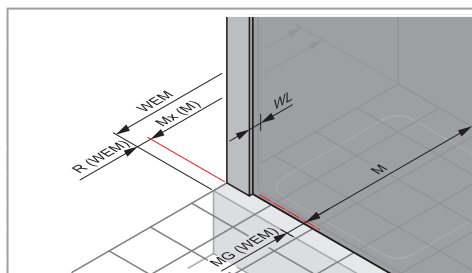
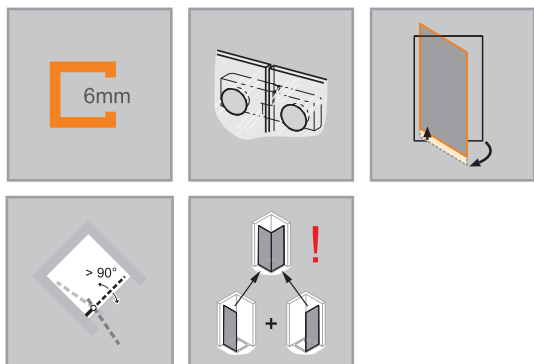

Rozměry

| | |
|-----|------|
| WL: | 28 |
| R: | 15 |
| Mx: | M+15 |
| MG: | 30 |

WEM = Vestavný rozměr vaničky (000)
M = Montážní rozměr na střed skla (001)
Uveďte, prosím, při objednávce.

Křídlové sklapovací dveře

Upevnění vlevo

Montáž na sprchovou vaničku

| Výška | Typ | WEM Nika | WEM boční stěna | Šířka vstupu | Číslo výrobku | Cena |
|-------|------|-----------|-----------------|--------------|---------------|----------|
| 2000 | 700 | 685-715 | 685-700 | 560 | S20501 | 27.460,- |
| | 750 | 735-765 | 735-750 | 610 | S20502 | 27.460,- |
| | 800 | 785-815 | 785-800 | 660 | S20503 | 28.000,- |
| | 900 | 885-915 | 885-900 | 760 | S20504 | 28.540,- |
| | 1000 | 985-1015 | 985-1000 | 860 | S20505 | 28.540,- |
| | 1200 | 1185-1215 | 1185-1200 | 1060 | S20506 | 29.410,- |

Montáž na podlahu/dlažbu

| Výška | Typ | M (střed skla) nika | M (střed skla) boční stěna | Šířka vstupu | Číslo výrobku | Cena |
|-------|------|---------------------|----------------------------|--------------|---------------|----------|
| 2000 | 700 | 685-715 | 655-670 | 560 | S20501 | 27.460,- |
| | 700 | 722-752 | 692-707 | 590 | S20511 | 27.460,- |
| | 750 | 735-765 | 705-720 | 610 | S20502 | 27.460,- |
| | 750 | 772-802 | 742-757 | 640 | S20512 | 27.460,- |
| | 800 | 785-815 | 755-770 | 660 | S20503 | 28.000,- |
| | 800 | 822-852 | 792-807 | 700 | S20513 | 28.000,- |
| | 900 | 885-915 | 855-870 | 760 | S20504 | 28.540,- |
| | 900 | 922-952 | 892-907 | 790 | S20514 | 28.540,- |
| | 1000 | 985-1015 | 955-970 | 860 | S20505 | 28.540,- |
| | 1000 | 1022-1052 | 992-1007 | 890 | S20515 | 28.540,- |
| | 1200 | 1185-1215 | 1155-1170 | 1060 | S20506 | 29.410,- |
| | 1200 | 1222-1252 | 1192-1207 | 1090 | S20516 | 29.410,- |

Zhotovení na míru

| Výška | Šířka dveřní strany | Číslo výrobku | Cena |
|-----------|---------------------|---------------|----------|
| 1200-2000 | 500-1250 | S20580 | 32.860,- |

Rozsah nastavení STN = objednaný rozměr - 15 mm / + 15 mm
Rozsah nastavení STS = zadaný rozměr - 8mm / + 7mm

| Příplatek | |
|-----------|--|
| 4.310,- | |

Barvy profilů- skla / dekory

| Barvy profilu | Kód barvy | Příplatek |
|-----------------|-----------|-----------|
| stříbrná lesklá | 092 | 0,- |
| Black Edition | 123 | 3.300,- |
| White Edition | 182 | 3.300,- |

| Skla/dekory | s úpravou Anti-Plaque | | bez úpravy Anti-Plaque | |
|----------------|-----------------------|-----------|------------------------|-----------|
| | Kód skla | Příplatek | Kód skla | Příplatek |
| čiré | 322 | 0,- | 321 | 0,- |
| Sand Plus | 316 | 4.280,- | 315 | 4.280,- |
| Privatima | 375 | 4.280,- | 373 | 4.280,- |
| šedé | 368 | 4.280,- | 301 | 4.280,- |
| zrcadlové sklo | 381 | 14.860,- | 380 | 14.860,- |

Zrcadlové sklo (380/381): Při objednávce je nutné uvést, který segment má být vyroben ze zrcadlovým sklem. V případě, že nebude uvedeno, bude dodána celá zástěna se zrcadlovým sklem.

Varianta vybavení (volitelné)

| | Varianta vybavení | Příplatek |
|--|-------------------|-----------|
| Obloukové madlo (pouze v barvě 092 stříbrná lesklá) | 801 | 1.290,- |
| Doplňkové madlo na první segment pro snazší otvírání | 754 | 1.290,- |

Doplňky

| Výška | Barva | Číslo výrobku | Cena | |
|---------|---|-----------------------|-----------|-------|
| 2000 | Doplňkový set pro niku | stříbrná lesklá = 092 | S29001092 | 120,- |
| | | Black Edition = 123 | S29001123 | 120,- |
| | | White Edition = 182 | S29001182 | 120,- |
| až 2200 | Doplňkový set pro niku, zhotovení na míru | stříbrná lesklá = 092 | S29080092 | 640,- |
| | | Black Edition = 123 | S29080123 | 640,- |
| | | White Edition = 182 | S29080182 | 640,- |
| 2000 | Rozšiřovací profil o 15 mm pro dveře | stříbrná lesklá = 092 | 8P2502092 | 880,- |
| | | Black Edition = 123 | 8P2502123 | 880,- |
| | | White Edition = 182 | 8P2502182 | 880,- |
| | Rozšiřovací profil o 15 mm pro dveře do niky (strana madla) | stříbrná lesklá = 092 | 8P4302092 | 880,- |
| | | Black Edition = 123 | 8P4302123 | 880,- |
| | | White Edition = 182 | 8P4302182 | 880,- |

| Typ | Tloušťka balíku (P) | Šířka ve složeném stavu (F) | Typ | Tloušťka balíku (P) | Šířka ve složeném stavu (F) |
|-----|---------------------|-----------------------------|------|---------------------|-----------------------------|
| 700 | 95-110 | 312 | 900 | 95-110 | 412 |
| 750 | 95-110 | 337 | 1000 | 95-110 | 462 |
| 800 | 95-110 | 362 | 1200 | 95-110 | 562 |

Číslo výrobku a ceny

| | | | | | | | | |
|---------------|---|-------------------|---|-------------------|---|-------------------|---|-------------------------|
| XXXXXX | + | XXX | + | XXX | + | XXX | = | XXXXXX.XXX.XXX.XXX |
| Číslo výrobku | | Kód barvy | | Kód skla | | Varianta vybavení | | Číslo výrobku kompletní |
| Základní cena | | Barevný příplatek | | Příplatek za sklo | | Příplatek | | Celková cena |

Solva s nástěnnou lištou 4-úhelník



Křídlové sklapovací dveře s boční stěnou

Popis produktu

- K montáži do niky a pro kombinaci s boční stěnou
- Dveře částečně orámované se dvěma skleněnými křídly, u nástěnného pantu otevíravé dovnitř a ven o 90°, v pantu na skle otevíravé o 180° ven
- Zasklení jednovrstvým bezpečnostním sklem tl 6 mm dle DIN EN 12150, volitelně s povrchovou úpravou HÜPPE Anti-Plaque pro snazší údržbu
- Profily z vysoce kvalitního eloxovaného hliníku, madla a panty z vysoce kvalitního kovu
- Zkosení možná
- Možnost nastavení v nástěnném profilu 15 mm
- Trubkový pant s plynule nastavitelným zvedacím/spouštěcím mechanismem a zdvihem 5 mm
- Z vnitřní strany zapuštěné panty pro snazší čištění

- Montáž s prahovou lištou (výška 10 mm) pro optimální těsnost nebo bez prahové lišty pro bezbariérový přístup
- Průběžné magnetické lišty a těsnící profily a vodorovná těsnící lišta
- Utěsnění dle DIN 14428
- Made in Germany
- Obsah dodávky: upevňovací materiál, montážní návod
- 10-letá ponákladní záruka dostupnosti náhradních dílů po získání produktu
- Systém zajištění kvality certifikován dle DIN EN ISO 9001:2015
- Systém managementu hospodaření energií certifikován dle DIN EN 50001:2011

Pro křídlové dveře do niky nebo kombinaci dveří se zkrácenou boční stěnou je nutný „Doplňkový set pro niku“.

| Montážní možnosti S206 | TS3 |
|---------------------------------------|----------|
| | |
| Nika = dveře + doplňkový set pro niku | |
| | |
| Rohové řešení = dveře + boční stěna | |
| Min. - Max rozměr | |
| | |
| 1200-2000 | 500-1250 |

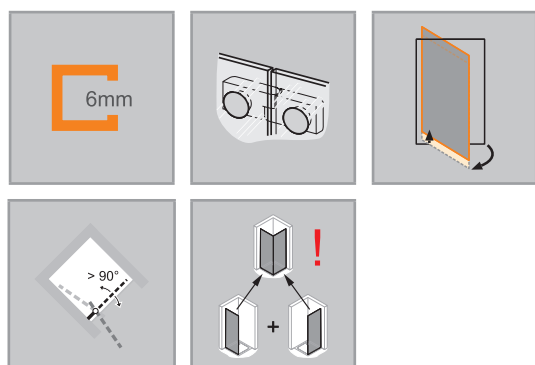

| Rozměry | |
|---------|------|
| WL: | 28 |
| R: | 15 |
| Mx: | M+15 |
| MG: | 30 |

| |
|---|
| WEM = Vestavný rozměr vaničky (000) |
| M = Montážní rozměr na střed skla (001) |
| Uvedte, prosím, při objednávce. |

Křídlové sklapovací dveře

Upevnění vpravo

Montáž na sprchovou vaničku

| Výška | Typ | WEM Nika | WEM boční stěna | Šířka vstupu | Číslo výrobku | Cena |
|-------|------|-----------|-----------------|--------------|---------------|----------|
| 2000 | 700 | 685-715 | 685-700 | 560 | S20601 | 27.460,- |
| | 750 | 735-765 | 735-750 | 610 | S20602 | 27.460,- |
| | 800 | 785-815 | 785-800 | 660 | S20603 | 28.000,- |
| | 900 | 885-915 | 885-900 | 760 | S20604 | 28.540,- |
| | 1000 | 985-1015 | 985-1000 | 860 | S20605 | 28.540,- |
| | 1200 | 1185-1215 | 1185-1200 | 1060 | S20606 | 29.410,- |

Montáž na podlahu/dlažbu

| Výška | Typ | M (střed skla) nika | M (střed skla) boční stěna | Šířka vstupu | Číslo výrobku | Cena |
|-------|------|---------------------|----------------------------|--------------|---------------|----------|
| 2000 | 700 | 685-715 | 655-670 | 560 | S20601 | 27.460,- |
| | 700 | 722-752 | 692-707 | 590 | S20611 | 27.460,- |
| | 750 | 735-765 | 705-720 | 610 | S20602 | 27.460,- |
| | 750 | 772-802 | 742-757 | 640 | S20612 | 27.460,- |
| | 800 | 785-815 | 755-770 | 660 | S20603 | 28.000,- |
| | 800 | 822-852 | 792-807 | 700 | S20613 | 28.000,- |
| | 900 | 885-915 | 855-870 | 760 | S20604 | 28.540,- |
| | 900 | 922-952 | 892-907 | 790 | S20614 | 28.540,- |
| | 1000 | 985-1015 | 955-970 | 860 | S20605 | 28.540,- |
| | 1000 | 1022-1052 | 992-1007 | 890 | S20615 | 28.540,- |
| | 1200 | 1185-1215 | 1155-1170 | 1060 | S20606 | 29.410,- |
| | 1200 | 1222-1252 | 1192-1207 | 1090 | S20616 | 29.410,- |

Zhotovení na míru

| Výška | Šířka dveřní strany | Číslo výrobku | Cena |
|-----------|---------------------|---------------|----------|
| 1200-2000 | 500-1250 | S20680 | 32.860,- |

Rozsah nastavení STN = objednaný rozměr - 15 mm / + 15 mm
Rozsah nastavení STS = zadaný rozměr - 8mm / + 7mm

| Příplatek | |
|-----------|--|
| 4.310,- | |

Barvy profilů- skla / dekory

| Barvy profilu | Kód barvy | Příplatek |
|-----------------|-----------|-----------|
| stříbrná lesklá | 092 | 0,- |
| Black Edition | 123 | 3.300,- |
| White Edition | 182 | 3.300,- |

| Skla/dekory | s úpravou Anti-Plaque | | bez úpravy Anti-Plaque | |
|----------------|-----------------------|-----------|------------------------|-----------|
| | Kód skla | Příplatek | Kód skla | Příplatek |
| čiré | 322 | 0,- | 321 | 0,- |
| Sand Plus | 316 | 4.280,- | 315 | 4.280,- |
| Privatima | 375 | 4.280,- | 373 | 4.280,- |
| šedé | 368 | 4.280,- | 301 | 4.280,- |
| zrcadlové sklo | 381 | 14.860,- | 380 | 14.860,- |

Zrcadlové sklo (380/381): Při objednávce je nutné uvést, který segment má být vyroben ze zrcadlovým sklem. V případě, že nebude uvedeno, bude dodána celá zástěna se zrcadlovým sklem.

Varianta vybavení (volitelné)

| | Varianta vybavení | Příplatek |
|--|-------------------|-----------|
| Obloukové madlo (pouze v barvě 092 stříbrná lesklá) | 801 | 1.290,- |
| Doplňkové madlo na první segment pro snazší otvírání | 754 | 1.290,- |

Doplňky

| Výška | Barva | Číslo výrobku | Cena | |
|---------|---|-----------------------|-----------|-------|
| 2000 | Doplňkový set pro niku | stříbrná lesklá = 092 | S29001092 | 120,- |
| | | Black Edition = 123 | S29001123 | 120,- |
| | | White Edition = 182 | S29001182 | 120,- |
| až 2200 | Doplňkový set pro niku, zhotovení na míru | stříbrná lesklá = 092 | S29080092 | 640,- |
| | | Black Edition = 123 | S29080123 | 640,- |
| | | White Edition = 182 | S29080182 | 640,- |
| 2000 | Rozšiřovací profil o 15 mm pro dveře | stříbrná lesklá = 092 | 8P2502092 | 880,- |
| | | Black Edition = 123 | 8P2502123 | 880,- |
| | | White Edition = 182 | 8P2502182 | 880,- |
| | Rozšiřovací profil o 15 mm pro dveře do niky (strana madla) | stříbrná lesklá = 092 | 8P4302092 | 880,- |
| | | Black Edition = 123 | 8P4302123 | 880,- |
| | | White Edition = 182 | 8P4302182 | 880,- |

| Typ | Tloušťka balíku (P) | Šířka ve složeném stavu (F) | Typ | Tloušťka balíku (P) | Šířka ve složeném stavu (F) |
|-----|---------------------|-----------------------------|------|---------------------|-----------------------------|
| 700 | 95-110 | 312 | 900 | 95-110 | 412 |
| 750 | 95-110 | 337 | 1000 | 95-110 | 462 |
| 800 | 95-110 | 362 | 1200 | 95-110 | 562 |

Číslo výrobku a ceny

| | | | | | | | | |
|---------------|---|-------------------|---|-------------------|---|-------------------|---|-------------------------|
| XXXXXX | + | XXX | + | XXX | + | XXX | = | XXXXXX.XXX.XXX.XXX |
| Číslo výrobku | | Kód barvy | | Kód skla | | Varianta vybavení | | Číslo výrobku kompletní |
| Základní cena | | Barevný příplatek | | Příplatek za sklo | | Příplatek | | Celková cena |

Solva s nástěnnou lištou 4-úhelník



Lítací dveře pro boční stěnu

Popis produktu

- Pro kombinaci s boční stěnou Solva
- Částečně orámované dveře se dvěma skleněnými křídly. Dveře se otevírají dovnitř a ven
- Zasklení jednovrstvým bezpečnostním sklem tl 6 mm dle DIN EN 12150, volitelně s povrchovou úpravou HÜPPE Anti-Plaque pro snazší údržbu
- Profily z vysoce kvalitního eloxovaného hliníku, madlo z vysoce kvalitního pochromovaného kovu
- Montáž s prahovou lištou (výška 10 mm) pro optimální těsnost nebo bez prahové lišty pro bezbariérový přístup
- Trubkový pant s plynule nastavitelným zvedacím/spouštěcím mechanismem a zdvihem 5 mm
- Možnost nastavení v nástěnném profilu 15 mm
- Průběžné magnetické lišty a těsnící profily a vodorovná těsnící lišta
- Utěsnění dle DIN 14428
- Made in Germany
- Obsah dodávky: upevňovací materiál, montážní návod
- 10-letá ponáková záruka dostupnosti náhradních dílů po získání produktu
- Systém zajištění kvality certifikován dle DIN EN ISO 9001:2015
- Systém managementu hospodaření energií certifikován dle DIN EN 50001:2011

| Montážní možnosti S209 | TS6 |
|-------------------------------------|----------|
| | |
| Rohové řešení = dveře + boční stěna | |
| Min. - Max rozměr | |
| | |
| 1200-2200 | 500-1200 |

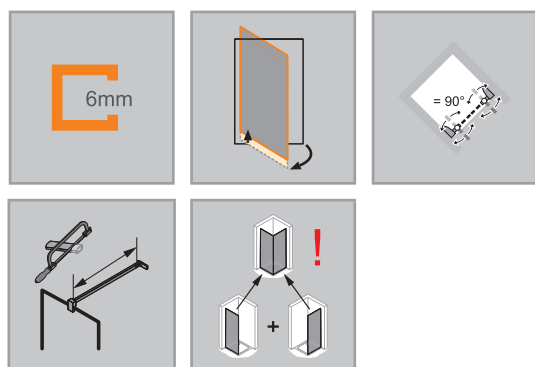

| Rozměry |
|----------|
| WL: 28 |
| R: 15 |
| Mx: M+15 |
| MG: 30 |

WEM = Vestavný rozměr vaničky (000)
M = Montážní rozměr na střed skla (001)
Uveďte, prosím, při objednávce.

Lítací dveře pro boční stěnu

Montáž na sprchovou vaničku

| Výška | Typ | WEM B | Šířka vstupu | Číslo výrobku | Cena |
|-------|------|----------|--------------|---------------|----------|
| 2000 | 800 | 775-805 | 600 | S20901 | 34.270,- |
| | 900 | 875-905 | 700 | S20902 | 34.920,- |
| | 1000 | 975-1005 | 800 | S20903 | 36.010,- |

Montáž na podlahu/dlažbu

| Výška | Typ | M (střed skla) | Šířka vstupu | Číslo výrobku | Cena |
|-------|------|----------------|--------------|---------------|----------|
| 2000 | 800 | 745-775 | 600 | S20901 | 34.270,- |
| | 800 | 785-815 | 600 | S20911 | 34.270,- |
| | 900 | 845-875 | 700 | S20902 | 34.920,- |
| | 900 | 885-915 | 700 | S20912 | 34.920,- |
| | 1000 | 945-975 | 800 | S20903 | 36.010,- |
| | 1000 | 985-1015 | 800 | S20913 | 36.010,- |

Zhotovení na míru

| Výška | Šířka dveřní strany | Číslo výrobku | Cena |
|-----------|---------------------|---------------|----------|
| 1200-2000 | 500-1200 | S20980 | 40.220,- |
| 2001-2200 | 500-1200 | S20981 | 41.950,- |

Rozsah nastavení = objednaný rozměr - 15 mm / + 15 mm

Barvy profilů- skla / dekory

| Barvy profilu | Kód barvy | Příplatek |
|-----------------|-----------|-----------|
| stříbrná lesklá | 092 | 0,- |
| Black Edition | 123 | 3.300,- |
| White Edition | 182 | 3.300,- |

| Skla/dekory | s úpravou Anti-Plaque | | bez úpravy Anti-Plaque | |
|----------------|-----------------------|-----------|------------------------|-----------|
| | Kód skla | Příplatek | Kód skla | Příplatek |
| čiré | 322 | 0,- | 321 | 0,- |
| Sand Plus | 316 | 4.280,- | 315 | 4.280,- |
| Privatima | 375 | 4.280,- | 373 | 4.280,- |
| šedé | 368 | 4.280,- | 301 | 4.280,- |
| zrcadlové sklo | 381 | 14.860,- | 380 | 14.860,- |

Varianta vybavení (volitelné)

| | Varianta vybavení | Příplatek |
|---|-------------------|-----------|
| Obloukové madlo (pouze v barvě 092 stříbrná lesklá) | 801 | 2.580,- |

Doplňky

| Výška | Barva | Číslo výrobku | Cena |
|-------|--------------------------------------|---------------|-------|
| 2000 | Rozšiřovací profil o 15 mm pro dveře | | |
| | stříbrná lesklá = 092 | 8P2502092 | 880,- |
| | Black Edition = 123 | 8P2502123 | 880,- |
| | White Edition = 182 | 8P2502182 | 880,- |

Číslo výrobku a ceny

| | | | | | | | | |
|---------------|---|-------------------|---|-------------------|---|-------------------|---|-------------------------|
| XXXXXX | + | XXX | + | XXX | + | XXX | = | XXXXXX.XXX.XXX.XXX |
| Číslo výrobku | | Kód barvy | | Kód skla | | Varianta vybavení | | Číslo výrobku kompletní |
| Základní cena | | Barevný příplatek | | Příplatek za sklo | | Příplatek | | Celková cena |

Solva s nástěnnou lištou 4-úhelník



Křídlové dveře s pevným segmentem, protisegmentem a boční stěnou

Popis produktu

- Pro kombinaci s boční stěnou Solva
- Částečně orámované dveře s jedním skleněným křídlem s pevným segmentem a protisegmentem. Dveře se otevírají dovnitř a ven
- Zasklení jednovrstvým bezpečnostním sklem dle DIN EN 12150 tl 6 mm (dveře a protisegment) a tl 8 mm (pevný segment) (šířka protisegmentu >1200 = 8 mm), volitelně s povrchovou úpravou HÜPPE Anti-Plaque pro snazší údržbu
- Se stabilizačními vzpěrami (uvnitř)
- Profily z vysoce kvalitního eloxovaného hliníku, madla a panty z vysoce kvalitního kovu
- Zkosení / výřezy možné
- Včetně HÜPPE Keder-System (upevnění s pomocí těsnícího profilu) - montáž bez viditelných šroubů v oblasti nástěnné lišty
- Možnost nastavení v nástěnném profilu 15 mm

Pozor: Privatimu lze z výrobních důvodů nabízet pouze do šířky skla 1600 mm

| Montážní možnosti S235 | TSD | | |
|--------------------------|---------|----------|----------|
| | | | |
| Upevnění vlevo | | | |
| | | | |
| Se stabilizační vzpěrou | | | |
| | | | |
| S příčnou vzpěrou | | | |
| Min. - Max rozměr | | | |
| | | | |
| 1200-2200 | 200-600 | max. 900 | 200-1800 |

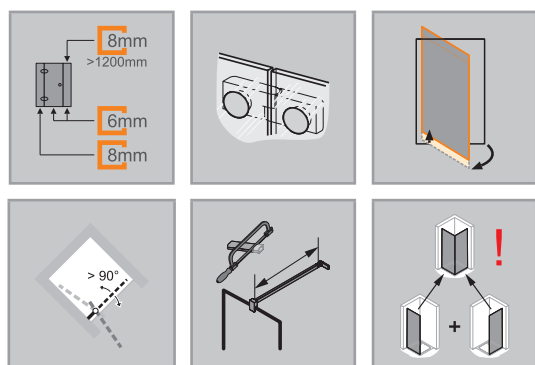

| Rozměry | |
|---------|------|
| WL: | 24 |
| R: | 20 |
| Mx: | M+10 |
| MG: | 30 |

| |
|---|
| WEM = Vestavný rozměr vaničky (000) |
| M = Montážní rozměr na střed skla (001) |
| Uveďte, prosím, při objednávce. |

Křídlové dveře s pevným segmentem a protisegmentem pro boční stěnu

Upevnění vlevo

Montáž na sprchovou vaničku

| Výška | Typ | WEM | Šířka pevného segmentu | Šířka protisegmentu | Šířka vstupu | Číslo výrobku | Cena |
|-------|------|-----------|------------------------|---------------------|--------------|---------------|----------|
| 2000 | 1100 | 1085-1115 | 265-280 | 233-248 | 570 | S23501 | 35.140,- |
| | 1200 | 1185-1215 | 265-280 | 233-248 | 670 | S23502 | 35.140,- |
| | 1300 | 1285-1315 | 265-280 | 233-248 | 770 | S23503 | 35.140,- |
| | 1400 | 1385-1415 | 365-380 | 233-248 | 770 | S23504 | 36.220,- |
| | 1500 | 1485-1515 | 365-380 | 233-248 | 870 | S23505 | 36.220,- |
| | 1600 | 1585-1615 | 365-380 | 333-348 | 870 | S23506 | 37.630,- |
| | 1700 | 1685-1715 | 465-480 | 333-348 | 870 | S23507 | 37.630,- |
| | 1800 | 1785-1815 | 465-480 | 433-448 | 870 | S23508 | 38.710,- |

Montáž na podlahu/dlažbu

| Výška | Typ | M (střed skla) | Šířka pevného segmentu | Šířka protisegmentu | Šířka vstupu | Číslo výrobku | Cena |
|-------|------|----------------|------------------------|---------------------|--------------|---------------|----------|
| 2000 | 1100 | 1055-1085 | 265-280 | 233-248 | 570 | S23501 | 35.140,- |
| | 1100 | 1085-1115 | 265-280 | 263-278 | 570 | S23511 | 35.140,- |
| | 1200 | 1155-1185 | 265-280 | 233-248 | 670 | S23502 | 35.140,- |
| | 1200 | 1185-1215 | 265-280 | 263-278 | 670 | S23512 | 35.140,- |
| | 1300 | 1255-1285 | 265-280 | 233-248 | 770 | S23503 | 35.140,- |
| | 1300 | 1285-1315 | 265-280 | 263-278 | 770 | S23513 | 35.140,- |
| | 1400 | 1355-1385 | 365-380 | 233-248 | 770 | S23504 | 36.220,- |
| | 1400 | 1385-1415 | 365-380 | 263-278 | 770 | S23514 | 36.220,- |
| | 1500 | 1455-1485 | 365-380 | 233-248 | 870 | S23505 | 36.220,- |
| | 1500 | 1485-1515 | 365-380 | 263-278 | 870 | S23515 | 36.220,- |
| | 1600 | 1555-1585 | 365-380 | 333-348 | 870 | S23506 | 37.630,- |
| | 1600 | 1585-1615 | 365-380 | 363-378 | 870 | S23516 | 37.630,- |
| | 1700 | 1655-1685 | 465-480 | 333-348 | 870 | S23507 | 37.630,- |
| | 1700 | 1685-1715 | 465-480 | 363-378 | 870 | S23517 | 37.630,- |
| | 1800 | 1755-1785 | 465-480 | 433-448 | 870 | S23508 | 38.710,- |
| | 1800 | 1785-1815 | 465-480 | 463-478 | 870 | S23518 | 38.710,- |

Zhotovení na míru

| Výška | Šířka dveřní strany | Číslo výrobku | Cena |
|-----------|---------------------|---------------|----------|
| 1200-2000 | 1100-1500 | S23580 | 40.430,- |
| | 1501-3300 | S23582 | 42.170,- |
| 2001-2200 | 1100-1500 | S23581 | 44.000,- |
| | 1501-3300 | S23583 | 45.740,- |

Rozsah nastavení = objednaný rozměr - 15 mm / + 15 mm
Je nutné uvést šířku pevného segmentu a protisegmentu.



Příplatek ke zhotovení na míru za každé zkosení/výřez

Příplatek

4.310,-

Barvy profilů- skla / dekory

| Barvy profilu | Kód barvy | Příplatek |
|-----------------|-----------|-----------|
| stříbrná lesklá | 092 | 0,- |
| Black Edition | 123 | 6.600,- |
| White Edition | 182 | 6.600,- |

| Skla/dekory | s úpravou Anti-Plaque | | bez úpravy Anti-Plaque | |
|----------------|-----------------------|-----------|------------------------|-----------|
| | Kód skla | Příplatek | Kód skla | Příplatek |
| čiré | 322 | 0,- | 321 | 0,- |
| Sand Plus | 316 | 8.560,- | 315 | 8.560,- |
| Privatima | 375 | 8.560,- | 373 | 8.560,- |
| šedé | 368 | 8.560,- | 301 | 8.560,- |
| zrcadlové sklo | 381 | 14.860,- | 380 | 14.860,- |

Pozor: Privatimu lze z výrobních důvodů nabízet pouze do šířky skla 1600 mm

Zrcadlové sklo (380/381): Při objednávce je nutné uvést, který segment má být vyroben se zrcadlovým sklem. V případě, že nebude uvedeno, bude dodána celá zástěna se zrcadlovým sklem.

Varianta vybavení (volitelné)

| | Varianta vybavení | Příplatek |
|---|-------------------|-----------|
| Obloukové madlo (pouze v barvě 092 stříbrná lesklá) | 801 | 1.290,- |

Doplňky

| Výška | Barva | Číslo výrobku | Cena |
|-------|-----------------------|---------------|-------|
| 2000 | stříbrná lesklá = 092 | 8P4202092 | 880,- |
| | Black Edition = 123 | 8P4202123 | 880,- |
| | White Edition = 182 | 8P4202182 | 880,- |

Číslo výrobku a ceny

| | | | | | | | | |
|---------------|---|-------------------|---|-------------------|---|-------------------|---|-------------------------|
| XXXXXX | + | XXX | + | XXX | + | XXX | = | XXXXXX.XXX.XXX.XXX |
| Číslo výrobku | | Kód barvy | | Kód skla | | Varianta vybavení | | Číslo výrobku kompletní |
| Základní cena | | Barevný příplatek | | Příplatek za sklo | | Příplatek | | Celková cena |

Solva s nástěnnou lištou 4-úhelník



Křídlové dveře s pevným segmentem, protisegmentem a boční stěnou

Popis produktu

- Pro kombinaci s boční stěnou Solva
- Částečně orámované dveře s jedním skleněným křídlem s pevným segmentem a protisegmentem. Dveře se otevírají dovnitř a ven
- Zasklení jednovrstvým bezpečnostním sklem dle DIN EN 12150 tl 6 mm (dveře a protisegment) a tl 8 mm (pevný segment) (šířka protisegmentu >1200 = 8 mm), volitelně s povrchovou úpravou HÜPPE Anti-Plaque pro snazší údržbu
- Se stabilizačními vzpěrami (uvnitř)
- Profily z vysoce kvalitního eloxovaného hliníku, madla a panty z vysoce kvalitního kovu
- Zkosení / výřezy možné
- Včetně HÜPPE Keder-System (upevnění s pomocí těsnícího profilu) - montáž bez viditelných šroubů v oblasti nástěnné lišty
- Možnost nastavení v nástěnném profilu 15 mm

- Zvedací/spouštěcí mechanismus pantu decentně skrytý za krytkou
- Z vnitřní strany zapuštěné panty pro snazší čištění
- Montáž s prahovou lištou (výška 10 mm) pro optimální těsnost nebo bez prahové lišty pro bezbariérový přístup
- Průběžné magnetické lišty a těsnící profily a vodorovná těsnící lišta
- Utěsnění dle DIN 14428
- Made in Germany
- Obsah dodávky: upevňovací materiál, montážní návod
- 10-letá ponákladní záruka dostupnosti náhradních dílů po získání produktu
- Systém zajištění kvality certifikován dle DIN EN ISO 9001:2015
- Systém managementu hospodaření energií certifikován dle DIN EN 50001:2011

Pozor: Privatimu lze z výrobních důvodů nabízet pouze do šířky skla 1600 mm

| Montážní možnost S236 | TSD | | |
|--------------------------|----------|----------|---------|
| | | | |
| Upevnění vpravo | | | |
| | | | |
| Se stabilizační vzpěrou | | | |
| | | | |
| S příčnou vzpěrou | | | |
| Min. - Max rozměr | | | |
| | | | |
| 1200-2200 | 200-1800 | max. 900 | 200-600 |

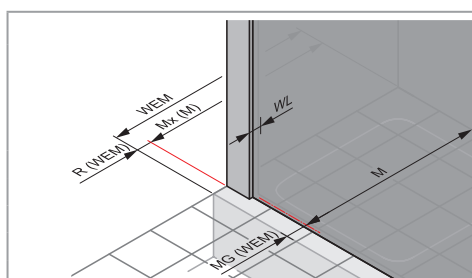
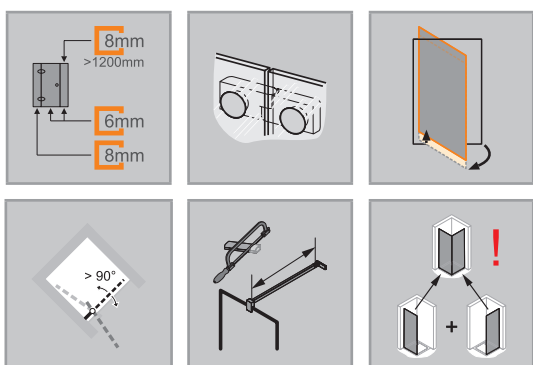

Rozměry

| | |
|-----|------|
| WL: | 24 |
| R: | 20 |
| Mx: | M+10 |
| MG: | 30 |

WEM = Vestavný rozměr vaničky (000)
M = Montážní rozměr na střed skla (001)
Uvedte, prosím, při objednávce.

Křídlové dveře s pevným segmentem a protisegmentem pro boční stěnu

Upevnění vpravo

Montáž na sprchovou vaničku

| Výška | Typ | WEM | Šířka pevného segmentu | Šířka protisegmentu | Šířka vstupu | Číslo výrobku | Cena |
|-------|-----------|-----------|------------------------|---------------------|--------------|---------------|----------|
| 2000 | 1100 | 1085-1115 | 265-280 | 233-248 | 570 | S23601 | 35.140,- |
| | 1200 | 1185-1215 | 265-280 | 233-248 | 670 | S23602 | 35.140,- |
| | 1300 | 1285-1315 | 265-280 | 233-248 | 770 | S23603 | 35.140,- |
| | 1400 | 1385-1415 | 365-380 | 233-248 | 770 | S23604 | 36.220,- |
| | 1500 | 1485-1515 | 365-380 | 233-248 | 870 | S23605 | 36.220,- |
| | 1600 | 1585-1615 | 365-380 | 333-348 | 870 | S23606 | 37.630,- |
| | 1700 | 1685-1715 | 465-480 | 333-348 | 870 | S23607 | 37.630,- |
| 1800 | 1785-1815 | 465-480 | 433-448 | 870 | S23608 | 38.710,- | |

Montáž na podlahu/dlažbu

| Výška | Typ | M (střed skla) | Šířka pevného segmentu | Šířka protisegmentu | Šířka vstupu | Číslo výrobku | Cena |
|-------|------|----------------|------------------------|---------------------|--------------|---------------|----------|
| 2000 | 1100 | 1055-1085 | 265-280 | 233-248 | 570 | S23601 | 35.140,- |
| | 1100 | 1085-1115 | 265-280 | 263-278 | 570 | S23611 | 35.140,- |
| | 1200 | 1155-1185 | 265-280 | 233-248 | 670 | S23602 | 35.140,- |
| | 1200 | 1185-1215 | 265-280 | 263-278 | 670 | S23612 | 35.140,- |
| | 1300 | 1255-1285 | 265-280 | 233-248 | 770 | S23603 | 35.140,- |
| | 1300 | 1285-1315 | 265-280 | 263-278 | 770 | S23613 | 35.140,- |
| | 1400 | 1355-1385 | 365-380 | 233-248 | 770 | S23604 | 36.220,- |
| | 1400 | 1385-1415 | 365-380 | 263-278 | 770 | S23614 | 36.220,- |
| | 1500 | 1455-1485 | 365-380 | 233-248 | 870 | S23605 | 36.220,- |
| | 1500 | 1485-1515 | 365-380 | 263-278 | 870 | S23615 | 36.220,- |
| | 1600 | 1555-1685 | 365-380 | 333-348 | 870 | S23606 | 37.630,- |
| | 1600 | 1585-1615 | 365-380 | 363-378 | 870 | S23616 | 37.630,- |
| | 1700 | 1655-1685 | 465-480 | 333-348 | 870 | S23607 | 37.630,- |
| | 1700 | 1685-1715 | 465-480 | 363-378 | 870 | S23617 | 37.630,- |
| | 1800 | 1755-1785 | 465-480 | 433-448 | 870 | S23608 | 38.710,- |
| | 1800 | 1785-1815 | 465-480 | 463-478 | 870 | S23618 | 38.710,- |

Zhotovení na míru

| Výška | Šířka dveřní strany | Číslo výrobku | Cena |
|-----------|---------------------|---------------|----------|
| 1200-2000 | 1100-1500 | S23680 | 40.430,- |
| | 1501-3300 | S23682 | 42.170,- |
| 2001-2200 | 1100-1500 | S23681 | 44.000,- |
| | 1501-3300 | S23683 | 45.740,- |

Rozsah nastavení = objednaný rozměr - 15 mm / + 15 mm
Je nutné uvést šířku pevného segmentu a protisegmentu.



Příplatek ke zhotovení na míru za každé zkosení/výřez

Příplatek

4.310,-

Barvy profilů- skla / dekory

| Barvy profilu | Kód barvy | Příplatek |
|-----------------|-----------|-----------|
| stříbrná lesklá | 092 | 0,- |
| Black Edition | 123 | 6.600,- |
| White Edition | 182 | 6.600,- |

| Skla/dekory | s úpravou Anti-Plaque | | bez úpravy Anti-Plaque | |
|----------------|-----------------------|-----------|------------------------|-----------|
| | Kód skla | Příplatek | Kód skla | Příplatek |
| čiré | 322 | 0,- | 321 | 0,- |
| Sand Plus | 316 | 8.560,- | 315 | 8.560,- |
| Privatima | 375 | 8.560,- | 373 | 8.560,- |
| šedé | 368 | 8.560,- | 301 | 8.560,- |
| zrcadlové sklo | 381 | 14.860,- | 380 | 14.860,- |

Pozor: Privatimu lze z výrobních důvodů nabízet pouze do šířky skla 1600 mm

Zrcadlové sklo (380/381): Při objednávce je nutné uvést, který segment má být vyroben se zrcadlovým sklem. V případě, že nebude uvedeno, bude dodána celá zástěna se zrcadlovým sklem.

Varianta vybavení (volitelné)

| | Varianta vybavení | Příplatek |
|---|-------------------|-----------|
| Obloukové madlo (pouze v barvě 092 stříbrná lesklá) | 801 | 1.290,- |

Doplňky

| Výška | Barva | Číslo výrobku | Cena |
|-------|-----------------------|---------------|-------|
| 2000 | stříbrná lesklá = 092 | 8P4202092 | 880,- |
| | Black Edition = 123 | 8P4202123 | 880,- |
| | White Edition = 182 | 8P4202182 | 880,- |

Číslo výrobku a ceny

| | | | | | | | | |
|---------------|---|-------------------|---|-------------------|---|-------------------|---|-------------------------|
| XXXXXX | + | XXX | + | XXX | + | XXX | = | XXXXXX.XXX.XXX.XXX |
| Číslo výrobku | | Kód barvy | | Kód skla | | Varianta vybavení | | Číslo výrobku kompletní |
| Základní cena | | Barevný příplatek | | Příplatek za sklo | | Příplatek | | Celková cena |

Solva s nástěnnou lištou 4-úhelník



Boční stěna pro křídlové dveře

Popis produktu

- Pro kombinaci s křídlovými dveřmi/křídlovými sklapovacími dveřmi/křídlovými dveřmi s pevným segmentem/litacími dveřmi
- Částečně orámovaná boční stěna
- Zasklení jednovrstvým bezpečnostním sklem tl. 6 mm (šířka >1 200 mm = 8 mm) dle DIN EN 12150, volitelně s povrchovou úpravou HÜPPE Anti-Plaque pro snazší údržbu.
- Se stabilizačními vzpěrami (uvnitř)
- Profily z vysoce kvalitního eloxovaného hliníku
- Zkosení / výřezy možné
- Včetně HÜPPE Keder-System (upevnění s pomocí těsnícího profilu) -

Boční stěna zkrácená je kombinovatelná jen s dveřmi do niky.

Pozor: Privatimu lze z výrobních důvodů nabízet pouze do šířky skla 1600 mm

- montáž bez viditelných šroubů v oblasti nástěnné lišty
- Možnost nastavení v nástěnném profilu 15 mm
- Utěsnění dle DIN 14428
- Made in Germany
- Obsah dodávky: upevňovací materiál, montážní návod
- 10-letá ponáková záruka dostupnosti náhradních dílů po získání produktu
- Systém zajištění kvality certifikován dle DIN EN ISO 9001:2015
- Systém managementu hospodaření energií certifikován dle DIN EN 50001:2011

| Montážní možnosti S207 | TS4 |
|-------------------------|----------|
| | |
| | |
| Se stabilizační vzpěrou | |
| | |
| S příčnou vzpěrou | |
| Min. - Max rozměr | |
| | |
| 500-2200 | 200-1800 |

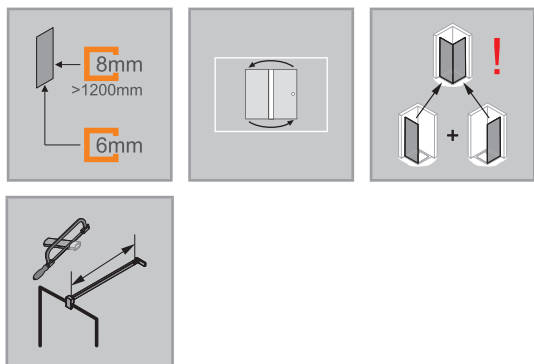

| Rozměry | |
|---------|-----|
| WL: | 24 |
| R: | 20 |
| Mx: | M+9 |
| MG: | 30 |

WEM = Vestavný rozměr vaničky (000)
M = Montážní rozměr na střed skla (001)
Uveďte, prosím, při objednávce.

Boční stěna

Montáž na sprchovou vaničku

| Výška | Typ | WEM | Číslo výrobku | Cena |
|-------|------|-----------|---------------|----------|
| 2000 | 750 | 735-750 | S20701 | 11.240,- |
| | 800 | 785-800 | S20702 | 11.460,- |
| | 900 | 885-900 | S20703 | 11.680,- |
| | 1000 | 985-1000 | S20704 | 11.680,- |
| | 1200 | 1185-1200 | S20705 | 12.110,- |

Montáž na podlahu/dlažbu

| Výška | Typ | M (střed skla) | Číslo výrobku | Cena |
|-------|------|----------------|---------------|----------|
| 2000 | 750 | 705-720 | S20701 | 11.240,- |
| | 750 | 742-757 | S20711 | 11.240,- |
| | 800 | 755-770 | S20702 | 11.460,- |
| | 800 | 792-807 | S20712 | 11.460,- |
| | 900 | 855-870 | S20703 | 11.680,- |
| | 900 | 892-907 | S20713 | 11.680,- |
| | 1000 | 955-970 | S20704 | 11.680,- |
| | 1000 | 992-1007 | S20714 | 11.680,- |
| | 1200 | 1155-1170 | S20705 | 12.110,- |
| | 1200 | 1192-1207 | S20715 | 12.110,- |

Zhotovení na míru

| Výška | Šířka B | Typ | Číslo výrobku | Cena |
|-----------|-----------|----------------------------|---------------|----------|
| 1200-2000 | 200-1200 | Přes roh | S20780 | 13.520,- |
| 1200-2000 | 1201-1800 | Přes roh | S20783 | 14.060,- |
| 2001-2200 | 200-1200 | Přes roh | S20782 | 14.600,- |
| 2001-2200 | 1201-1800 | Přes roh | S20784 | 15.250,- |
| 500-2000 | 200-1200 | na vanu pro křídlové dveře | S20781 | 13.520,- |
| 500-2000 | 1201-1800 | na vanu pro křídlové dveře | S20785 | 14.060,- |
| 500-2000 | 200-1200 | na vanu pro lítací dveře | S20786 | 13.520,- |
| 2001-2200 | 200-1200 | na vanu pro křídlové dveře | S20788 | 14.600,- |
| 2001-2200 | 1201-1800 | na vanu pro křídlové dveře | S20789 | 15.250,- |
| 2001-2200 | 200-1200 | na vanu pro lítací dveře | S20787 | 14.600,- |

Rozsah nastavení = objednaný rozměr - 8 mm / + 7 mm**

Boční stěna zkrácená je kombinovatelná jen s dveřmi do niky.

| Příplatek ke zhotovení na míru za každé zkosení/výřez | | Příplatek |
|---|--|-----------|
| | | 4.310,- |

Barvy profilů- skla / dekory

| Barvy profilu | Kód barvy | Příplatek |
|-----------------|-----------|-----------|
| stříbrná lesklá | 092 | 0,- |
| Black Edition | 123 | 3.300,- |
| White Edition | 182 | 3.300,- |

| Skla/dekory | s úpravou Anti-Plaque | | bez úpravy Anti-Plaque | |
|----------------|-----------------------|-----------|------------------------|-----------|
| | Kód skla | Příplatek | Kód skla | Příplatek |
| čiré | 322 | 0,- | 321 | 0,- |
| Sand Plus | 316 | 4.280,- | 315 | 4.280,- |
| Privatima | 375 | 4.280,- | 373 | 4.280,- |
| šedé | 368 | 4.280,- | 301 | 4.280,- |
| zrcadlové sklo | 381 | 14.860,- | 380 | 14.860,- |

Pozor: Privatimu lze z výrobních důvodů nabízet pouze do šířky skla 1600 mm

Varianta vybavení (volitelné)

| Varianta vybavení | Příplatek |
|--|-----------|
| Select+ nástěnná lišta | 881 |
| U varianty vybavení 881 nelze vyrobit zkosení. | 3.500,- |

Doplňky

| Výška | Barva | Číslo výrobku | Cena | |
|-------|--|-----------------------|-----------|-------|
| 2000 | Rozšiřovací profil o 15 mm na pevný segment / protisegment | stříbrná lesklá = 092 | 8P4202092 | 880,- |
| | | Black Edition = 123 | 8P4202123 | 880,- |
| | | White Edition = 182 | 8P4202182 | 880,- |

Číslo výrobku a ceny

| | | | | | | | | |
|---------------|---|-------------------|---|-------------------|---|-------------------|---|-------------------------|
| XXXXXX | + | XXX | + | XXX | + | XXX | = | XXXXXX.XXX.XXX.XXX |
| Číslo výrobku | | Kód barvy | | Kód skla | | Varianta vybavení | | Číslo výrobku kompletní |
| Základní cena | | Barevný příplatek | | Příplatek za sklo | | Příplatek | | Celková cena |

Solva s nástěnnou lištou 4-úhelník



Lítací dveře do niky

Popis produktu

- Pro montáž do niky
- Částečně orámované dveře se dvěma skleněnými křídly. Dveře se otevírají dovnitř a ven
- Zasklení jednovrstvým bezpečnostním sklem tl 6 mm dle DIN EN 12150, volitelně s povrchovou úpravou HÜPPE Anti-Plaque pro snazší údržbu
- Profily z vysoce kvalitního eloxovaného hliníku, madlo z vysoce kvalitního pochromovaného kovu
- Trubkový pant s plynule nastavitelným zvedacím/spouštěcím mechanismem a zdvihem 5 mm
- Montáž s prahovou lištou (výška 10 mm) pro optimální těsnost nebo bez prahové lišty pro bezbariérový přístup
- Možnost nastavení v nástěnném profilu 15 mm
- Průběžné magnetické lišty a těsnící profily a vodorovná těsnící lišta
- Utěsnění dle DIN 14428
- Made in Germany
- Obsah dodávky: upevňovací materiál, montážní návod
- 10-letá ponáková zaručená dostupnost náhradních dílů po získání produktu
- Systém zajištění kvality certifikován dle DIN EN ISO 9001:2015
- Systém managementu hospodaření energií certifikován dle DIN EN 50001:2011

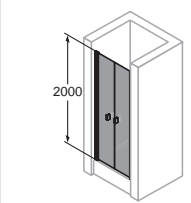
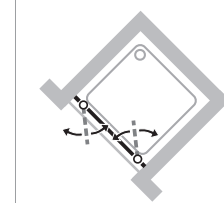
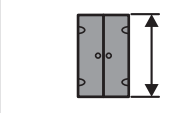
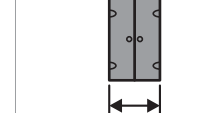
| Montážní možnosti S208 | TS5 |
|---|---|
|  |  |
| Nika | |
| Min. - Max rozměr | |
|  |  |
| 1200-2200 | 500-1800 |

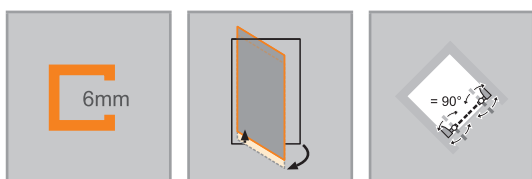

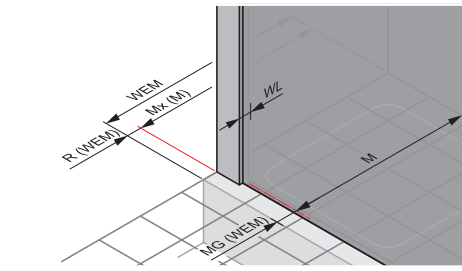
| Diagram | Rozměry |
|---|---------------------------------------|
|  | WL: 28 R: 15 Mx: M+15 MG: 30 |
| WEM = Vestavný rozměr vaničky (000) M = Montážní rozměr na střed skla (001) Uveďte, prosím, při objednávce. | |

Lítací dveře pro niku

Montáž na sprchovou vaničku

| Výška | Typ | WEM | Šířka vstupu | Číslo výrobku | Cena |
|-------|------|----------|--------------|---------------|----------|
| 2000 | 800 | 780-805 | 640 | S20801 | 34.270,- |
| | 900 | 880-905 | 740 | S20802 | 34.920,- |
| | 1000 | 980-1005 | 840 | S20803 | 36.010,- |

Montáž na podlahu/dlažbu

| Výška | Typ | M (střed skla) | Šířka vstupu | Cena |
|-------|------|----------------|--------------|-----------------|
| 2000 | 800 | 780-805 | 640 | S20801 34.270,- |
| | 900 | 880-905 | 740 | S20802 34.920,- |
| | 1000 | 980-1005 | 840 | S20803 36.010,- |

Zhotovení na míru

| Výška | Šířka dveřní strany | Číslo výrobku | Cena |
|-----------|---------------------|---------------|----------|
| 1200-2000 | 500-1200 | S20880 | 40.220,- |
| | 1201-1800 | S20882 | 41.950,- |
| 2001-2200 | 500-1200 | S20881 | 43.680,- |
| | 1201-1800 | S20883 | 45.410,- |

Rozsah nastavení = objednaný rozměr - 13 mm / + 12 mm

Barvy profilů- skla / dekory

| Barvy profilu | Kód barvy | Příplatek |
|-----------------|-----------|-----------|
| stříbrná lesklá | 092 | 0,- |
| Black Edition | 123 | 3.300,- |
| White Edition | 182 | 3.300,- |

| Skla/dekory | s úpravou Anti-Plaque | | bez úpravy Anti-Plaque | |
|----------------|-----------------------|-----------|------------------------|-----------|
| | Kód skla | Příplatek | Kód skla | Příplatek |
| čiré | 322 | 0,- | 321 | 0,- |
| Sand Plus | 316 | 4.280,- | 315 | 4.280,- |
| Privatima | 375 | 4.280,- | 373 | 4.280,- |
| šedé | 368 | 4.280,- | 301 | 4.280,- |
| zrcadlové sklo | 381 | 14.860,- | 380 | 14.860,- |

Zrcadlové sklo (380/381): Při objednávce je nutné uvést, který segment má být vyroben se zrcadlovým sklem. V případě, že nebude uvedeno, bude dodána celá zástěna se zrcadlovým sklem.

Varianta vybavení (volitelné)

| Varianta vybavení | Příplatek |
|---|-------------|
| Obloukové madlo (pouze v barvě 092 stříbrná lesklá) | 801 2.580,- |

Doplňky

| Výška | Barva | Číslo výrobku | Cena |
|-------|--------------------------------------|---------------|-------|
| 2000 | Rozšiřovací profil o 15 mm pro dveře | | |
| | stříbrná lesklá = 092 | 8P2502092 | 880,- |
| | Black Edition = 123 | 8P2502123 | 880,- |
| | White Edition = 182 | 8P2502182 | 880,- |

Číslo výrobku a ceny

| | | | | | | | | |
|---------------|---|-------------------|---|-------------------|---|-------------------|---|-------------------------|
| XXXXXX | + | XXX | + | XXX | + | XXX | = | XXXXXX.XXX.XXX.XXX |
| Číslo výrobku | | Kód barvy | | Kód skla | | Varianta vybavení | | Číslo výrobku kompletní |
| Základní cena | | Barevný příplatek | | Příplatek za sklo | | Příplatek | | Celková cena |

Solva s nástěnnou lištou 4-úhelník



Křídlové dveře s protisegmentem do niky

Popis produktu

- Pro montáž do niky
- Částečně orámované dveře s jedním skleněným křídlem a jedním protisegmentem. Dveře se otevírají dovnitř a ven
- Zasklení jednovrstvým bezpečnostním sklem tl 6 mm (šířka protisegmentu > 1200 = 8 mm) dle DIN EN 12150, volitelně s povrchovou úpravou HÜPPE Anti-Plaque pro snazší údržbu
- Se stabilizačními vzpěrami (uvnitř)
- Profily z vysoce kvalitního eloxovaného hliníku, madlo z vysoce kvalitního pochromovaného kovu
- Zkosení / výřezy možné
- Trubkový pant s plynule nastavitelným zvedacím/spouštěcím mechanismem a zdvihem 5 mm
- Včetně HÜPPE Keder-System (upevnění s pomocí těsnícího profilu) -

Pozor: Privatimu lze z výrobních důvodů nabízet pouze do šířky skla 1600 mm

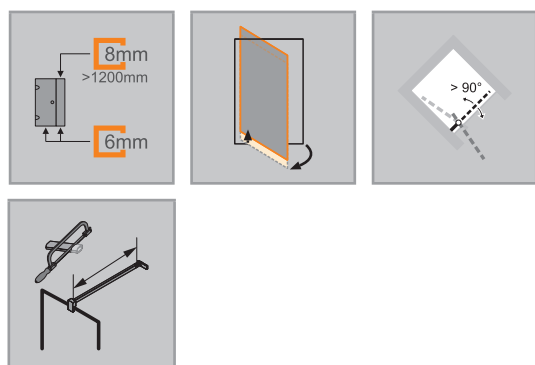

| Montážní možnosti S229 | TSA | |
|-------------------------|-----------|----------|
| | | |
| Nika - upevnění vlevo | | |
| | | |
| Se stabilizační vzpěrou | | |
| | | |
| S příčnou vzpěrou | | |
| Min. - Max rozměr | | |
| | | |
| 1200-2000 | max. 1000 | 200-1800 |
| 2001-2200 | max. 900 | 200-1800 |

- montáž bez viditelných šroubů v oblasti nástěnné lišty
- Montáž s prahovou lištou (výška 10 mm) pro optimální těsnost nebo bez prahové lišty pro bezbariérový přístup
- Průběžné magnetické lišty a těsnící profily a vodorovná těsnící lišta
- Možnost nastavení v nástěnném profilu 15 mm
- Utěsnění dle DIN 14428
- Made in Germany
- Obsah dodávky: upevňovací materiál, montážní návod
- 10-letá ponákladní záruka dostupnosti náhradních dílů po získání produktu
- Systém zajištění kvality certifikován dle DIN EN ISO 9001:2015
- Systém managementu hospodaření energií certifikován dle DIN EN 50001:2011

| Rozměry | |
|---------|----------------|
| | |
| WL: | 28 24 |
| R: | 15 15 |
| Mx: | M+15 M+15 |
| MG: | 30 30 |

WEM = Vestavný rozměr vaničky (000)
M = Montážní rozměr na střed skla (001)
Uveďte, prosím, při objednávce.

Křídlové dveře s protisegmentem do niky

Upevnění vlevo

Montáž na sprchovou vaničku

| Výška | Typ | WEM | Šířka protisegmentu | Šířka vstupu | Číslo výrobku | Cena |
|-------|------|-----------|---------------------|--------------|---------------|----------|
| 2000 | 800 | 785-815 | 232-247 | 480 | S22901 | 27.680,- |
| | 900 | 885-915 | 232-247 | 580 | S22902 | 28.220,- |
| | 1000 | 985-1015 | 232-247 | 680 | S22903 | 28.220,- |
| | 1200 | 1185-1215 | 432-447 | 680 | S22904 | 29.080,- |

Montáž na podlahu/dlažbu

| Výška | Typ | M (střed skla) | Šířka protisegmentu | Šířka vstupu | Číslo výrobku | Cena |
|-------|------|----------------|---------------------|--------------|---------------|----------|
| 2000 | 800 | 785-815 | 232-247 | 480 | S22901 | 27.680,- |
| | 900 | 885-915 | 232-247 | 580 | S22902 | 28.220,- |
| | 1000 | 985-1015 | 232-247 | 680 | S22903 | 28.220,- |
| | 1200 | 1185-1215 | 432-447 | 680 | S22904 | 29.080,- |

Zhotovení na míru

| Výška | Šířka dveřní strany | Číslo výrobku | Cena |
|-----------|---------------------|---------------|----------|
| 1200-2000 | 700-1200 | S22980 | 32.550,- |
| | 1201-2800 | S22982 | 33.950,- |
| 2001-2200 | 700-1200 | S22981 | 35.350,- |
| | 1201-2700 | S22983 | 36.760,- |

Rozsah nastavení = objednaný rozměr - 15 mm / + 15 mm

| Příplatek ke zhotovení na míru za každé zkosení/výřez | | Příplatek |
|---|--|-----------|
| | | 4.310,- |

Barvy profilů- skla / dekory

| Barvy profilu | Kód barvy | Příplatek |
|-----------------|-----------|-----------|
| stříbrná lesklá | 092 | 0,- |
| Black Edition | 123 | 3.300,- |
| White Edition | 182 | 3.300,- |

| Skla/dekory | s úpravou Anti-Plaque | | bez úpravy Anti-Plaque | |
|----------------|-----------------------|-----------|------------------------|-----------|
| | Kód skla | Příplatek | Kód skla | Příplatek |
| čiré | 322 | 0,- | 321 | 0,- |
| Sand Plus | 316 | 4.280,- | 315 | 4.280,- |
| Privatima | 375 | 4.280,- | 373 | 4.280,- |
| šedé | 368 | 4.280,- | 301 | 4.280,- |
| zrcadlové sklo | 381 | 14.860,- | 380 | 14.860,- |

Pozor: Privatimu lze z výrobních důvodů nabízet pouze do šířky skla 1600 mm

Zrcadlové sklo (380/381): Při objednávce je nutné uvést, který segment má být vyroben se zrcadlovým sklem. V případě, že nebude uvedeno, bude dodána celá zástěna se zrcadlovým sklem.

Varianta vybavení (volitelné)

| Varianta vybavení | Příplatek |
|---|-------------|
| Obloukové madlo (pouze v barvě 092 stříbrná lesklá) | 801 1.290,- |

Doplňky

| Výška | Barva | Číslo výrobku | Cena |
|---------------------|--|---------------|-------|
| 2000 | Rozšiřovací profil o 15 mm pro dveře | | |
| | stříbrná lesklá = 092 | 8P2502092 | 880,- |
| | Black Edition = 123 | 8P2502123 | 880,- |
| | White Edition = 182 | 8P2502182 | 880,- |
| | Rozšiřovací profil o 15 mm na pevný segment / protisegment | | |
| | stříbrná lesklá = 092 | 8P4202092 | 880,- |
| Black Edition = 123 | 8P4202123 | 880,- | |
| White Edition = 182 | 8P4202182 | 880,- | |

Číslo výrobku a ceny

| | | | | | | | | |
|---------------|---|-------------------|---|-------------------|---|-------------------|---|-------------------------|
| XXXXXX | + | XXX | + | XXX | + | XXX | = | XXXXXX.XXX.XXX.XXX |
| Číslo výrobku | | Kód barvy | | Kód skla | | Varianta vybavení | | Číslo výrobku kompletní |
| Základní cena | | Barevný příplatek | | Příplatek za sklo | | Příplatek | | Celková cena |

Solva s nástěnnou lištou 4-úhelník



Křídlové dveře s protisegmentem do niky

Popis produktu

- Pro montáž do niky
- Částečně orámované dveře s jedním skleněným křídlem a jedním protisegmentem. Dveře se otevírají dovnitř a ven
- Zasklení jednovrstvým bezpečnostním sklem tl 6 mm (šířka protisegmentu > 1200 = 8 mm) dle DIN EN 12150, volitelně s povrchovou úpravou HÜPPE Anti-Plaque pro snazší údržbu
- Se stabilizačními vzpěrami (uvnitř)
- Profily z vysoce kvalitního eloxovaného hliníku, madlo z vysoce kvalitního pochromovaného kovu
- Zkosení / výřezy možné
- Trubkový pant s plynule nastavitelným zvedacím/spouštěcím mechanismem a zdvihem 5 mm
- Včetně HÜPPE Keder-System (upevnění s pomocí těsnícího profilu) -

Pozor: Privatimu lze z výrobních důvodů nabízet pouze do šířky skla 1600 mm

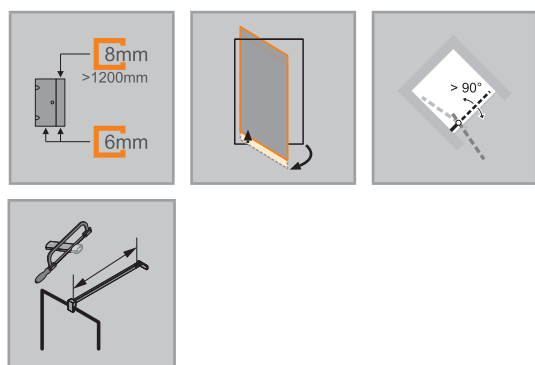

| Montážní možnosti S230 | | TSA |
|-------------------------|-----------|----------|
| | | |
| Nika - upevnění vpravo | | |
| | | |
| Se stabilizační vzpěrou | | |
| | | |
| S příčnou vzpěrou | | |
| Min. - Max rozměr | | |
| | | |
| 1200-2000 | max. 1000 | 200-1800 |
| 2001-2200 | max. 900 | 200-1800 |

- montáž bez viditelných šroubů v oblasti nástěnné lišty
- Montáž s prahovou lištou (výška 10 mm) pro optimální těsnost nebo bez prahové lišty pro bezbariérový přístup
- Průběžné magnetické lišty a těsnící profily a vodorovná těsnící lišta
- Možnost nastavení v nástěnném profilu 15 mm
- Utěsnění dle DIN 14428
- Made in Germany
- Obsah dodávky: upevňovací materiál, montážní návod
- 10-letá ponákladní záruka dostupnosti náhradních dílů po získání produktu
- Systém zajištění kvality certifikován dle DIN EN ISO 9001:2015
- Systém managementu hospodaření energií certifikován dle DIN EN 50001:2011

| Rozměry | |
|----------|------|
| | |
| WL: 28 | 24 |
| R: 15 | 15 |
| Mx: M+15 | M+15 |
| MG: 30 | 30 |

WEM = Vestavný rozměr vaničky (000)
M = Montážní rozměr na střed skla (001)
Uvedte, prosím, při objednávce.

Křídlové dveře s protisegmentem do niky

Upevnění vpravo

Montáž na sprchovou vaničku

| Výška | Typ | WEM | Šířka protisegmentu | Šířka vstupu | Číslo výrobku | Cena |
|-------|------|-----------|---------------------|--------------|---------------|----------|
| 2000 | 800 | 785-815 | 232-247 | 480 | S23001 | 27.680,- |
| | 900 | 885-915 | 232-247 | 580 | S23002 | 28.220,- |
| | 1000 | 985-1015 | 232-247 | 680 | S23003 | 28.220,- |
| | 1200 | 1185-1215 | 432-447 | 680 | S23004 | 29.080,- |

Montáž na podlahu/dlažbu

| Výška | Typ | M (střed skla) | Šířka protisegmentu | Šířka vstupu | Číslo výrobku | Cena |
|-------|------|----------------|---------------------|--------------|---------------|----------|
| 2000 | 800 | 785-815 | 232-247 | 480 | S23001 | 27.680,- |
| | 900 | 885-915 | 232-247 | 580 | S23002 | 28.220,- |
| | 1000 | 985-1015 | 232-247 | 680 | S23003 | 28.220,- |
| | 1200 | 1185-1215 | 432-447 | 680 | S23004 | 29.080,- |

Zhotovení na míru

| Výška | Šířka dveřní strany | Číslo výrobku | Cena |
|-----------|---------------------|---------------|----------|
| 1200-2000 | 700-1200 | S23080 | 32.550,- |
| | 1201-2800 | S23082 | 33.950,- |
| 2001-2200 | 700-1200 | S23081 | 35.350,- |
| | 1201-2700 | S23083 | 36.760,- |

Rozsah nastavení = objednaný rozměr - 15 mm / + 15 mm

| Příplatek ke zhotovení na míru za každé zkosení/výřez | | Příplatek |
|---|--|-----------|
| | | 4.310,- |

Barvy profilů- skla / dekory

| Barvy profilu | Kód barvy | Příplatek |
|-----------------|-----------|-----------|
| stříbrná lesklá | 092 | 0,- |
| Black Edition | 123 | 3.300,- |
| White Edition | 182 | 3.300,- |

| Skla/dekory | s úpravou Anti-Plaque | | bez úpravy Anti-Plaque | |
|----------------|-----------------------|-----------|------------------------|-----------|
| | Kód skla | Příplatek | Kód skla | Příplatek |
| čiré | 322 | 0,- | 321 | 0,- |
| Sand Plus | 316 | 4.280,- | 315 | 4.280,- |
| Privatima | 375 | 4.280,- | 373 | 4.280,- |
| šedé | 368 | 4.280,- | 301 | 4.280,- |
| zrcadlové sklo | 381 | 14.860,- | 380 | 14.860,- |

Pozor: Privatimu lze z výrobních důvodů nabízet pouze do šířky skla 1600 mm

Zrcadlové sklo (380/381): Při objednávce je nutné uvést, který segment má být vyroben se zrcadlovým sklem. V případě, že nebude uvedeno, bude dodána celá zástěna se zrcadlovým sklem.

Varianta vybavení (volitelné)

| Varianta vybavení | Příplatek |
|---|-------------|
| Obloukové madlo (pouze v barvě 092 stříbrná lesklá) | 801 1.290,- |

Doplňky

| Výška | Barva | Číslo výrobku | Cena |
|---------------------|--|---------------|-------|
| 2000 | Rozšiřovací profil o 15 mm pro dveře | | |
| | stříbrná lesklá = 092 | 8P2502092 | 880,- |
| | Black Edition = 123 | 8P2502123 | 880,- |
| | White Edition = 182 | 8P2502182 | 880,- |
| | Rozšiřovací profil o 15 mm na pevný segment / protisegment | | |
| | stříbrná lesklá = 092 | 8P4202092 | 880,- |
| Black Edition = 123 | 8P4202123 | 880,- | |
| White Edition = 182 | 8P4202182 | 880,- | |

Číslo výrobku a ceny

| | | | | | | | | |
|---------------|---|-------------------|---|-------------------|---|-------------------|---|-------------------------|
| XXXXXX | + | XXX | + | XXX | + | XXX | = | XXXXXX.XXX.XXX.XXX |
| Číslo výrobku | | Kód barvy | | Kód skla | | Varianta vybavení | | Číslo výrobku kompletní |
| Základní cena | | Barevný příplatek | | Příplatek za sklo | | Příplatek | | Celková cena |

Solva s nástěnnou lištou 4-úhelník



Křídlové dveře s pevným segmentem a protisegmentem do niky

Popis produktu

- Pro montáž do niky
- Částečně orámované dveře s jedním skleněným křídlem s pevným segmentem a protisegmentem. Dveře se otevírají dovnitř a ven
- Zasklení jednovrstvým bezpečnostním sklem dle DIN EN 12150 tl 6 mm (dveře a protisegment) a tl 8 mm (pevný segment) (šířka protisegmentu >1200 = 8 mm), volitelně s povrchovou úpravou HÜPPE Anti-Plaque pro snazší údržbu
- Se stabilizačními vzpěrami (uvnitř)
- Profily z vysoce kvalitního eloxovaného hliníku, madla a panty z vysoce kvalitního kovu
- Zkosení / výřezy možné
- Zvedací/spouštěcí mechanismus pantu decentně skrytý za krytkou
- Včetně HÜPPE Keder-System (upevnění s pomocí těsnícího profilu) - montáž bez viditelných šroubů v oblasti nástěnné lišty

- Možnost nastavení v nástěnném profilu 15 mm
- Z vnitřní strany zapuštěné panty pro snazší čištění
- Montáž s prahovou lištou (výška 10 mm) pro optimální těsnost nebo bez prahové lišty pro bezbariérový přístup
- Průběžné magnetické lišty a těsnící profily a vodorovná těsnící lišta
- Utěsnění dle DIN 14428
- Made in Germany
- Obsah dodávky: upevňovací materiál, montážní návod
- 10-letá ponákladní záruka dostupnosti náhradních dílů po získání produktu
- Systém zajištění kvality certifikován dle DIN EN ISO 9001:2015
- Systém managementu hospodaření energií certifikován dle DIN EN 50001:2011

Pozor: Privatimu lze z výrobních důvodů nabízet pouze do šířky skla 1600 mm

| Montážní možnosti S231 | TSB | | |
|--------------------------|---------|----------|----------|
| | | | |
| Upevnění vlevo | | | |
| | | | |
| Se stabilizační vzpěrou | | | |
| | | | |
| S příčnou vzpěrou | | | |
| Min. - Max rozměr | | | |
| | | | |
| 1200-2200 | 200-600 | max. 900 | 200-1800 |

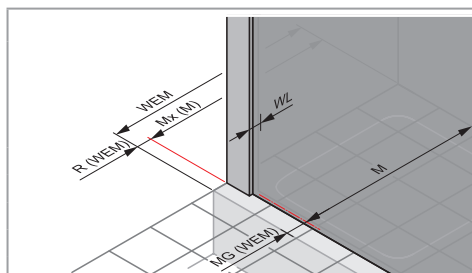
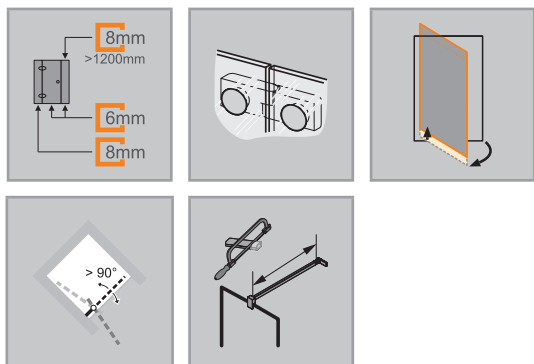

Rozměry

| | |
|-----|------|
| WL: | 28 |
| R: | 15 |
| Mx: | M+15 |
| MG: | 30 |

WEM = Vestavný rozměr vaničky (000)
M = Montážní rozměr na střed skla (001)
Uvedte, prosím, při objednávce.

Křídlové dveře s pevným segmentem a protisegmentem do niky

Upevnění vlevo

Montáž na sprchovou vaničku

| Výška | Typ | WEM | Šířka pevného segmentu | Šířka protisegmentu | Šířka vstupu | Číslo výrobku | Cena |
|-------|------|-----------|------------------------|---------------------|--------------|---------------|----------|
| 2000 | 1100 | 1085-1115 | 265-280 | 233-248 | 570 | S23101 | 35.140,- |
| | 1200 | 1185-1215 | 265-280 | 233-248 | 670 | S23102 | 35.140,- |
| | 1300 | 1285-1315 | 265-280 | 233-248 | 770 | S23103 | 35.140,- |
| | 1400 | 1385-1415 | 365-380 | 233-248 | 770 | S23104 | 36.220,- |
| | 1500 | 1485-1515 | 365-380 | 233-248 | 870 | S23105 | 36.220,- |
| | 1600 | 1585-1615 | 365-380 | 333-348 | 870 | S23106 | 37.630,- |
| | 1700 | 1685-1715 | 465-480 | 333-348 | 870 | S23107 | 37.630,- |
| | 1800 | 1785-1815 | 465-480 | 433-448 | 870 | S23108 | 38.710,- |

Montáž na podlahu/dlažbu

| Výška | Typ | M (střed skla) | Šířka pevného segmentu | Šířka protisegmentu | Šířka vstupu | Číslo výrobku | Cena |
|-------|------|----------------|------------------------|---------------------|--------------|---------------|----------|
| 2000 | 1100 | 1085-1115 | 265-280 | 233-248 | 570 | S23101 | 35.140,- |
| | 1200 | 1185-1215 | 265-280 | 233-248 | 670 | S23102 | 35.140,- |
| | 1300 | 1285-1315 | 265-280 | 233-248 | 770 | S23103 | 35.140,- |
| | 1400 | 1385-1415 | 365-380 | 233-248 | 770 | S23104 | 36.220,- |
| | 1500 | 1485-1515 | 365-380 | 233-248 | 870 | S23105 | 36.220,- |
| | 1600 | 1585-1615 | 365-380 | 333-348 | 870 | S23106 | 37.630,- |
| | 1700 | 1685-1715 | 465-480 | 333-348 | 870 | S23107 | 37.630,- |
| | 1800 | 1785-1815 | 465-480 | 433-448 | 870 | S23108 | 38.710,- |

Zhotovení na míru

| Výška | Šířka dveřní strany | Číslo výrobku | Cena |
|-----------|---------------------|---------------|----------|
| 1200-2000 | 1100-1500 | S23180 | 40.430,- |
| | 1501-3300 | S23182 | 42.170,- |
| 2001-2200 | 1100-1500 | S23181 | 44.000,- |
| | 1501-3300 | S23183 | 45.740,- |

Rozsah nastavení = objednaný rozměr - 15 mm / + 15 mm

Je nutné uvést šířku pevného segmentu a protisegmentu.

| Příplatek ke zhotovení na míru za každé zkosení/výřez | | Příplatek |
|---|--|-----------|
|  | | 4.310,- |

Barvy profilů- skla / dekory

| Barvy profilu | Kód barvy | Příplatek |
|-----------------|-----------|-----------|
| stříbrná lesklá | 092 | 0,- |
| Black Edition | 123 | 6.600,- |
| White Edition | 182 | 6.600,- |

| Skla/dekory | s úpravou Anti-Plaque | | bez úpravy Anti-Plaque | |
|----------------|-----------------------|-----------|------------------------|-----------|
| | Kód skla | Příplatek | Kód skla | Příplatek |
| čiré | 322 | 0,- | 321 | 0,- |
| Sand Plus | 316 | 8.560,- | 315 | 8.560,- |
| Privatima | 375 | 8.560,- | 373 | 8.560,- |
| šedé | 368 | 8.560,- | 301 | 8.560,- |
| zrcadlové sklo | 381 | 14.860,- | 380 | 14.860,- |

Pozor: Privatimu lze z výrobních důvodů nabízet pouze do šířky skla 1600 mm

Zrcadlové sklo (380/381): Při objednávce je nutné uvést, který segment má být vyroben se zrcadlovým sklem. V případě, že nebude uvedeno, bude dodána celá zástěna se zrcadlovým sklem.

Varianta vybavení (volitelné)

| Varianta vybavení | Příplatek |
|---|-------------|
| Obloukové madlo (pouze v barvě 092 stříbrná lesklá) | 801 1.290,- |

Doplňky

| Výška | Barva | Číslo výrobku | Cena |
|-------|-----------------------|---------------|-------|
| 2000 | stříbrná lesklá = 092 | 8P4202092 | 880,- |
| | Black Edition = 123 | 8P4202123 | 880,- |
| | White Edition = 182 | 8P4202182 | 880,- |

Číslo výrobku a ceny

| | | | | | | | | |
|---------------|---|-------------------|---|-------------------|---|-------------------|---|-------------------------|
| XXXXXX | + | XXX | + | XXX | + | XXX | = | XXXXXX.XXX.XXX.XXX |
| Číslo výrobku | | Kód barvy | | Kód skla | | Varianta vybavení | | Číslo výrobku kompletní |
| Základní cena | | Barevný příplatek | | Příplatek za sklo | | Příplatek | | Celková cena |

Solva s nástěnnou lištou 4-úhelník



Křídlové dveře s pevným segmentem a protisegmentem do niky

Popis produktu

- Pro montáž do niky
- Částečně orámované dveře s jedním skleněným křídlem s pevným segmentem a protisegmentem. Dveře se otevírají dovnitř a ven
- Zasklení jednovrstvým bezpečnostním sklem dle DIN EN 12150 tl 6 mm (dveře a protisegment) a tl 8 mm (pevný segment) (šířka protisegmentu >1200 = 8 mm), volitelně s povrchovou úpravou HÜPPE Anti-Plaque pro snazší údržbu
- Se stabilizačními vzpěrami (uvnitř)
- Profily z vysoce kvalitního eloxovaného hliníku, madla a panty z vysoce kvalitního kovu
- Zkosení / výřezy možné
- Možnost nastavení v nástěnném profilu 15 mm
- Zvedací/spouštěcí mechanismus pantu decentně skrytý za krytkou
- Včetně HÜPPE Keder-System (upevnění s pomocí těsnícího profilu) -

Pozor: Privatimu lze z výrobních důvodů nabízet pouze do šířky skla 1600 mm

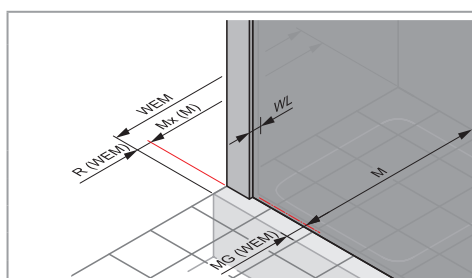
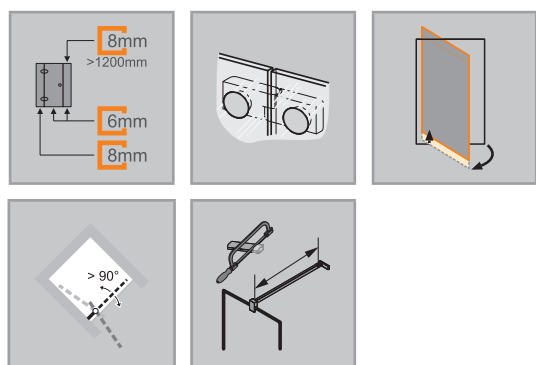

WEM = Vestavný rozměr vaničky (000)
M = Montážní rozměr na střed skla (001)
Uvedte, prosím, při objednávce.

| Montážní možnosti S232 | | TSB | |
|-------------------------|----------|----------|---------|
| | | | |
| Upevnění vpravo | | | |
| | | | |
| Se stabilizační vzpěrou | | | |
| | | | |
| S příčnou vzpěrou | | | |
| Min. - Max rozměr | | | |
| | | | |
| 1200-2200 | 200-1800 | max. 900 | 200-600 |

Křídlové dveře s pevným segmentem a protisegmentem do niky

Upevnění vpravo

Montáž na sprchovou vaničku

| Výška | Typ | WEM | Šířka pevného segmentu | Šířka protisegmentu | Šířka vstupu | Číslo výrobku | Cena |
|-------|------|-----------|------------------------|---------------------|--------------|---------------|----------|
| 2000 | 1100 | 1085-1115 | 265-280 | 233-248 | 570 | S23201 | 35.140,- |
| | 1200 | 1185-1215 | 265-280 | 233-248 | 670 | S23202 | 35.140,- |
| | 1300 | 1285-1315 | 265-280 | 233-248 | 770 | S23203 | 35.140,- |
| | 1400 | 1385-1415 | 365-380 | 233-248 | 770 | S23204 | 36.220,- |
| | 1500 | 1485-1515 | 365-380 | 233-248 | 870 | S23205 | 36.220,- |
| | 1600 | 1585-1615 | 365-380 | 333-348 | 870 | S23206 | 37.630,- |
| | 1700 | 1685-1715 | 465-480 | 333-348 | 870 | S23207 | 37.630,- |
| | 1800 | 1785-1815 | 465-480 | 433-448 | 870 | S23208 | 38.710,- |

Montáž na podlahu/dlažbu

| Výška | Typ | M (střed skla) | Šířka pevného segmentu | Šířka protisegmentu | Šířka vstupu | Číslo výrobku | Cena |
|-------|------|----------------|------------------------|---------------------|--------------|---------------|----------|
| 2000 | 1100 | 1085-1115 | 265-280 | 233-248 | 570 | S23201 | 35.140,- |
| | 1200 | 1185-1215 | 265-280 | 233-248 | 670 | S23202 | 35.140,- |
| | 1300 | 1285-1315 | 265-280 | 233-248 | 770 | S23203 | 35.140,- |
| | 1400 | 1385-1415 | 365-380 | 233-248 | 770 | S23204 | 36.220,- |
| | 1500 | 1485-1515 | 365-380 | 233-248 | 870 | S23205 | 36.220,- |
| | 1600 | 1585-1615 | 365-380 | 333-348 | 870 | S23206 | 37.630,- |
| | 1700 | 1685-1715 | 465-480 | 333-348 | 870 | S23207 | 37.630,- |
| | 1800 | 1785-1815 | 465-480 | 433-448 | 870 | S23208 | 38.710,- |

Zhotovení na míru

| Výška | Šířka dveřní strany | Číslo výrobku | Cena |
|-----------|---------------------|---------------|----------|
| 1200-2000 | 1100-1500 | S23280 | 40.430,- |
| | 1501-3300 | S23282 | 42.170,- |
| 2001-2200 | 1100-1500 | S23281 | 44.000,- |
| | 1501-3300 | S23283 | 45.740,- |

Rozsah nastavení = objednaný rozměr - 15 mm / + 15 mm

Je nutné uvést šířku pevného segmentu a protisegmentu.

| Příplatek ke zhotovení na míru za každé zkosení/výřez | | Příplatek |
|---|--|-----------|
|  | | 4.310,- |

Barvy profilů- skla / dekory

| Barvy profilu | Kód barvy | Příplatek |
|-----------------|-----------|-----------|
| stříbrná lesklá | 092 | 0,- |
| Black Edition | 123 | 6.600,- |
| White Edition | 182 | 6.600,- |

| Skla/dekory | s úpravou Anti-Plaque | | bez úpravy Anti-Plaque | |
|----------------|-----------------------|-----------|------------------------|-----------|
| | Kód skla | Příplatek | Kód skla | Příplatek |
| čiré | 322 | 0,- | 321 | 0,- |
| Sand Plus | 316 | 8.560,- | 315 | 8.560,- |
| Privatima | 375 | 8.560,- | 373 | 8.560,- |
| šedé | 368 | 8.560,- | 301 | 8.560,- |
| zrcadlové sklo | 381 | 14.860,- | 380 | 14.860,- |

Pozor: Privatimu lze z výrobních důvodů nabízet pouze do šířky skla 1600 mm

Zrcadlové sklo (380/381): Při objednávce je nutné uvést, který segment má být vyroben se zrcadlovým sklem. V případě, že nebude uvedeno, bude dodána celá zástěna se zrcadlovým sklem.

Varianta vybavení (volitelné)

| Varianta vybavení | Příplatek |
|---|-------------|
| Obloukové madlo (pouze v barvě 092 stříbrná lesklá) | 801 1.290,- |

Doplňky

| Výška | Barva | Číslo výrobku | Cena |
|-------|-----------------------|---------------|-------|
| 2000 | stříbrná lesklá = 092 | 8P4202092 | 880,- |
| | Black Edition = 123 | 8P4202123 | 880,- |
| | White Edition = 182 | 8P4202182 | 880,- |

Číslo výrobku a ceny

| | | | | | | | | |
|---------------|---|-------------------|---|-------------------|---|-------------------|---|-------------------------|
| XXXXXX | + | XXX | + | XXX | + | XXX | = | XXXXXX.XXX.XXX.XXX |
| Číslo výrobku | | Kód barvy | | Kód skla | | Varianta vybavení | | Číslo výrobku kompletní |
| Základní cena | | Barevný příplatek | | Příplatek za sklo | | Příplatek | | Celková cena |

Solva s nástěnnou lištou 4-úhelník



Křídlové dveře rohový vstup

Popis produktu

- Pro kombinaci k rohovému vstupu
- Dveře částečně orámované s jedním skleněným křídlem. Dveře se otevírají dovnitř a ven
- Zasklení jednovrstvým bezpečnostním sklem tl 6 mm dle DIN EN 12150, volitelně s povrchovou úpravou HÜPPE Anti-Plaque pro snazší údržbu
- Profily z vysoce kvalitního eloxovaného hliníku, madlo z vysoce kvalitního pochromovaného kovu
- Zkosení možná
- Možnost nastavení v nástěnném profilu 15 mm
- Trubkový pant s plynule nastavitelným zvedacím/spouštěcím mechanismem a zdvihem 5 mm
- Montáž s prahovou lištou (výška 10 mm) pro optimální těsnost nebo bez prahové lišty pro bezbariérový přístup
- Průběžné magnetické lišty a těsnící profily a vodorovná těsnící lišta
- Utěsnění dle DIN 14428
- Made in Germany
- Obsah dodávky: upevňovací materiál, montážní návod
- 10-letá ponákladní záruka dostupnosti náhradních dílů po získání produktu
- Systém zajištění kvality certifikován dle DIN EN ISO 9001:2015
- Systém managementu hospodaření energií certifikován dle DIN EN 50001:2011

| Montážní možnost S211 | TS7 |
|------------------------------|----------|
| | |
| Upevnění vlevo | |
| Rohový vstup = dveře + dveře | |
| Min. - Max rozměr | |
| | |
| 1200-2000 | 500-1100 |
| 2001-2200 | 500-900 |

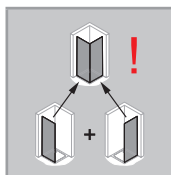
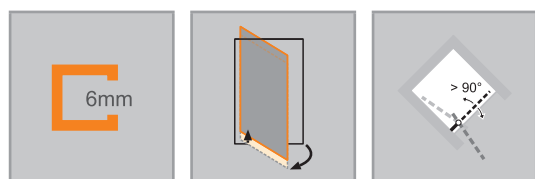

| Rozměry |
|----------|
| WL: 28 |
| R: 15 |
| Mx: M+15 |
| MG: 30 |

WEM = Vestavný rozměr vaničky (000)
M = Montážní rozměr na střed skla (001)
Uveďte, prosím, při objednávce.

Křídlové dveře pro rohový vstup (1/2)

Upevnění vlevo

Montáž na sprchovou vaničku

| Výška | Typ | WEM | Šířka vstupu | Číslo výrobku | Cena |
|-------|------|----------|--------------|---------------|----------|
| 2000 | 800 | 785-800 | 960 | S21101 | 24.440,- |
| | 900 | 885-900 | 1100 | S21102 | 24.870,- |
| | 1000 | 985-1000 | 1242 | S21103 | 25.620,- |

POZOR: Kompletní rohový vstup se skládá ze dvou objednacích čísel

Montáž na podlahu/dlažbu

| Výška | Typ | M (střed skla) | Šířka vstupu | Číslo výrobku | Cena |
|-------|------|----------------|--------------|---------------|----------|
| 2000 | 800 | 755-770 | 960 | S21101 | 24.440,- |
| | 800 | 792-807 | 1002 | S21111 | 24.440,- |
| | 900 | 855-870 | 1100 | S21102 | 24.870,- |
| | 900 | 892-907 | 1142 | S21112 | 24.870,- |
| | 1000 | 955-970 | 1242 | S21103 | 25.620,- |
| | 1000 | 992-1007 | 1284 | S21113 | 25.620,- |

POZOR: Kompletní rohový vstup se skládá ze dvou objednacích čísel

Zhotovení na míru

| Výška | Šířka dveřní strany | Číslo výrobku | Cena |
|-----------|---------------------|---------------|----------|
| 1200-2000 | 500-1100 | S21180 | 28.650,- |
| 2001-2200 | 500-900 | S21181 | 29.850,- |

Rozsah nastavení = objednaný rozměr - 8 mm / + 7 mm**

| Příplatek | |
|---|---|
|  | Příplatek ke zhotovení na míru za každé zkosení |
| 4.310,- | |

Barvy profilů- skla / dekory

| Barvy profilu | Kód barvy | Příplatek |
|-----------------|-----------|-----------|
| stříbrná lesklá | 092 | 0,- |
| Black Edition | 123 | 3.300,- |
| White Edition | 182 | 3.300,- |

| Skla/dekory | s úpravou Anti-Plaque | | bez úpravy Anti-Plaque | |
|----------------|-----------------------|-----------|------------------------|-----------|
| | Kód skla | Příplatek | Kód skla | Příplatek |
| čiré | 322 | 0,- | 321 | 0,- |
| Sand Plus | 316 | 4.280,- | 315 | 4.280,- |
| Privatima | 375 | 4.280,- | 373 | 4.280,- |
| šedé | 368 | 4.280,- | 301 | 4.280,- |
| zrcadlové sklo | 381 | 14.860,- | 380 | 14.860,- |

Varianta vybavení (volitelné)

| Varianta vybavení | Příplatek |
|---|-----------|
| Obloukové madlo (pouze v barvě 092 stříbrná lesklá) | 801 |
| | 1.290,- |

Doplňky

| Výška | Barva | Číslo výrobku | Cena |
|-------|-----------------------|---------------|-------|
| 2000 | stříbrná lesklá = 092 | 8P2502092 | 880,- |
| | Black Edition = 123 | 8P2502123 | 880,- |
| | White Edition = 182 | 8P2502182 | 880,- |

Číslo výrobku a ceny

| | | | | | | | | |
|---------------|---|-------------------|---|-------------------|---|-------------------|---|-------------------------|
| XXXXXX | + | XXX | + | XXX | + | XXX | = | XXXXXX.XXX.XXX.XXX |
| Číslo výrobku | | Kód barvy | | Kód skla | | Varianta vybavení | | Číslo výrobku kompletní |
| Základní cena | | Barevný příplatek | | Příplatek za sklo | | Příplatek | | Celková cena |

Solva s nástěnnou lištou 4-úhelník



Křídlové dveře rohový vstup

Popis produktu

- Pro kombinaci k rohovému vstupu
- Dveře částečně orámované s jedním skleněným křídlem. Dveře se otevírají dovnitř a ven
- Zasklení jednovrstvým bezpečnostním sklem tl 6 mm dle DIN EN 12150, volitelně s povrchovou úpravou HÜPPE Anti-Plaque pro snazší údržbu
- Profily z vysoce kvalitního eloxovaného hliníku, madlo z vysoce kvalitního pochromovaného kovu
- Zkosení možná
- Možnost nastavení v nástěnném profilu 15 mm
- Trubkový pant s plynule nastavitelným zvedacím/spouštěcím mechanismem a zdvihem 5 mm
- Montáž s prahovou lištou (výška 10 mm) pro optimální těsnost nebo bez prahové lišty pro bezbariérový přístup
- Průběžné magnetické lišty a těsnící profily a vodorovná těsnící lišta
- Utěsnění dle DIN 14428
- Made in Germany
- Obsah dodávky: upevňovací materiál, montážní návod
- 10-letá ponákladní záruka dostupnosti náhradních dílů po získání produktu
- Systém zajištění kvality certifikován dle DIN EN ISO 9001:2015
- Systém managementu hospodaření energií certifikován dle DIN EN 50001:2011

| Montážní možnost S212 | TS7 |
|------------------------------|----------|
| | |
| Upevnění vpravo | |
| Rohový vstup = dveře + dveře | |
| Min. - Max rozměr | |
| | |
| 1200-2000 | 500-1100 |
| 2001-2200 | 500-900 |

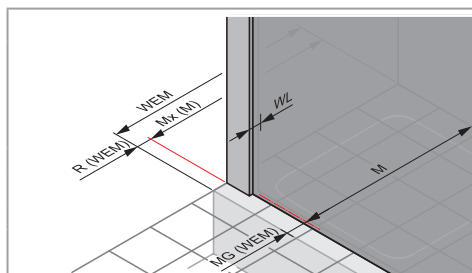
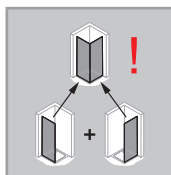
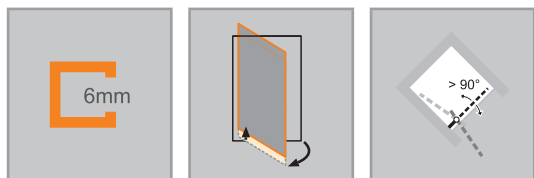

Rozměry

| | |
|-----|------|
| WL: | 28 |
| R: | 15 |
| Mx: | M+15 |
| MG: | 30 |

WEM = Vestavný rozměr vaničky (000)

M = Montážní rozměr na střed skla (001)

Uveďte, prosím, při objednávce.

Křídlové dveře pro rohový vstup (1/2)

Upevnění vpravo

Montáž na sprchovou vaničku

| Výška | Typ | WEM | Šířka vstupu | Číslo výrobku | Cena |
|-------|------|----------|--------------|---------------|----------|
| 2000 | 800 | 785-800 | 960 | S21201 | 24.440,- |
| | 900 | 885-900 | 1100 | S21202 | 24.870,- |
| | 1000 | 985-1000 | 1242 | S21203 | 25.620,- |

POZOR: Kompletní rohový vstup se skládá ze dvou objednacích čísel

Montáž na podlahu/dlažbu

| Výška | Typ | M (střed skla) | Šířka vstupu | Číslo výrobku | Cena |
|-------|------|----------------|--------------|---------------|----------|
| 2000 | 800 | 755-770 | 960 | S21201 | 24.440,- |
| | 800 | 792-807 | 1002 | S21211 | 24.440,- |
| | 900 | 855-870 | 1100 | S21202 | 24.870,- |
| | 900 | 892-907 | 1142 | S21212 | 24.870,- |
| | 1000 | 955-970 | 1242 | S21203 | 25.620,- |
| | 1000 | 992-1007 | 1284 | S21213 | 25.620,- |

POZOR: Kompletní rohový vstup se skládá ze dvou objednacích čísel

Zhotovení na míru

| Výška | Šířka dveřní strany | Číslo výrobku | Cena |
|-----------|---------------------|---------------|----------|
| 1200-2000 | 500-1100 | S21280 | 28.650,- |
| 2001-2200 | 500-900 | S21281 | 29.850,- |

Rozsah nastavení = objednaný rozměr - 8 mm / + 7 mm**

| Příplatek | |
|---|---|
|  | Příplatek ke zhotovení na míru za každé zkosení |
| 4.310,- | |

Barvy profilů- skla / dekory

| Barvy profilu | Kód barvy | Příplatek |
|-----------------|-----------|-----------|
| stříbrná lesklá | 092 | 0,- |
| Black Edition | 123 | 3.300,- |
| White Edition | 182 | 3.300,- |

| Skla/dekory | s úpravou Anti-Plaque | | bez úpravy Anti-Plaque | |
|----------------|-----------------------|-----------|------------------------|-----------|
| | Kód skla | Příplatek | Kód skla | Příplatek |
| čiré | 322 | 0,- | 321 | 0,- |
| Sand Plus | 316 | 4.280,- | 315 | 4.280,- |
| Privatima | 375 | 4.280,- | 373 | 4.280,- |
| šedé | 368 | 4.280,- | 301 | 4.280,- |
| zrcadlové sklo | 381 | 14.860,- | 380 | 14.860,- |

Varianta vybavení (volitelné)

| Varianta vybavení | Příplatek |
|---|----------------|
| Obloukové madlo (pouze v barvě 092 stříbrná lesklá) | 801 |
| | 1.290,- |

Doplňky

| Výška | Barva | Číslo výrobku | Cena |
|-------|-----------------------|---------------|-------|
| 2000 | stříbrná lesklá = 092 | 8P2502092 | 880,- |
| | Black Edition = 123 | 8P2502123 | 880,- |
| | White Edition = 182 | 8P2502182 | 880,- |

Číslo výrobku a ceny

| | | | | | | | | |
|---------------|---|-------------------|---|-------------------|---|-------------------|---|-------------------------|
| XXXXXX | + | XXX | + | XXX | + | XXX | = | XXXXXX.XXX.XXX.XXX |
| Číslo výrobku | | Kód barvy | | Kód skla | | Varianta vybavení | | Číslo výrobku kompletní |
| Základní cena | | Barevný příplatek | | Příplatek za sklo | | Příplatek | | Celková cena |

Solva s nástěnnou lištou 4-úhelník



Křídlové dveře s pevnými segmenty rohový vstup

Popis produktu

- Pro kombinaci k rohovému vstupu
- Částečně orámované dveře s jedním křídlem a pevným segmentem. Dveře se otevírají dovnitř a ven
- Zasklení jednovrstvým bezpečnostním sklem tl 6 mm (dveře) a tl 8 mm (pevný segment) dle DIN EN 12150, volitelně s povrchovou úpravou HÜPPE Anti-Plaque pro snazší údržbu
- Se stabilizačními vzpěrami (uvnitř)
- Profily z vysoce kvalitního eloxovaného hliníku, madla a panty z vysoce kvalitního kovu
- Zkosení / výřezy možné
- Zvedací/spouštěcí mechanismus pantu decentně skrytý za krytkou
- Včetně HÜPPE Keder-System (upevnění s pomocí těsnícího profilu) - montáž bez viditelných šroubů v oblasti nástěnné lišty

- Možnost nastavení v nástěnném profilu 15 mm
- Z vnitřní strany zapuštěné panty pro snazší čištění
- Montáž s prahovou lištou (výška 10 mm) pro optimální těsnost nebo bez prahové lišty pro bezbariérový přístup
- Průběžné magnetické lišty a těsnící profily a vodorovná těsnící lišta
- Utěsnění dle DIN 14428
- Made in Germany
- Obsah dodávky: upevňovací materiál, montážní návod
- 10-letá ponákladní záruka dostupnosti náhradních dílů po získání produktu
- Systém zajištění kvality certifikován dle DIN EN ISO 9001:2015
- Systém managementu hospodaření energií certifikován dle DIN EN 50001:2011

| Montážní možnosti S213 | | TS8 |
|------------------------------|---------|----------|
| | | |
| Upevnění vlevo | | |
| Rohový vstup = dveře + dveře | | |
| Min. - Max rozměr | | |
| | | |
| 1200-2200 | 200-600 | max. 900 |

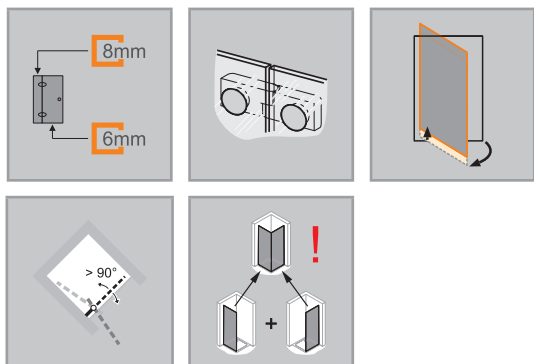

| Rozměry | |
|---------|------|
| WL: | 24 |
| R: | 20 |
| Mx: | M+10 |
| MG: | 30 |

WEM = Vestavný rozměr vaničky (000)
 M = Montážní rozměr na střed skla (001)
 Uveďte, prosím, při objednávce.

Křídlové dveře s pevným segmentem pro rohový vstup (1 / 2)

Upevnění vlevo

Montáž na sprchovou vaničku

| Výška | Typ | WEM | Šířka pevného segmentu | Šířka vstupu | Číslo výrobku | Cena |
|-------|------|-----------|------------------------|--------------|---------------|----------|
| 2000 | 800 | 785-800 | 261-276 | 670 | S21301 | 25.620,- |
| | 900 | 885-900 | 261-276 | 815 | S21302 | 26.060,- |
| | 1000 | 985-1000 | 361-376 | 815 | S21303 | 26.060,- |
| | 1200 | 1185-1200 | 461-476 | 945 | S21304 | 26.920,- |

POZOR: Kompletní rohový vstup se skládá ze dvou objednáčích čísel

Montáž na podlahu/dlažbu

| Výška | Typ | M (střed skla) | Šířka pevného segmentu | Šířka vstupu | Číslo výrobku | Cena |
|-------|------|----------------|------------------------|--------------|---------------|----------|
| 2000 | 800 | 755-770 | 261-276 | 670 | S21301 | 25.620,- |
| | 800 | 792-807 | 291-306 | 670 | S21311 | 25.620,- |
| | 900 | 855-870 | 261-276 | 815 | S21302 | 26.060,- |
| | 900 | 892-907 | 291-306 | 815 | S21312 | 26.060,- |
| | 1000 | 955-970 | 361-376 | 815 | S21303 | 26.060,- |
| | 1000 | 992-1007 | 391-406 | 815 | S21313 | 26.060,- |
| | 1200 | 1155-1170 | 461-476 | 945 | S21304 | 26.920,- |
| | 1200 | 1192-1207 | 491-506 | 945 | S21314 | 26.920,- |

POZOR: Kompletní rohový vstup se skládá ze dvou objednáčích čísel

Zhotovení na míru

| Výška | Šířka dveřní strany | Číslo výrobku | Cena |
|-----------|---------------------|---------------|----------|
| 1200-2000 | 700-1500 | S21380 | 30.060,- |
| 2001-2200 | 700-1500 | S21381 | 31.350,- |

Rozsah nastavení = objednaný rozměr - 8 mm / + 7 mm**

| Příplatek | |
|---|---|
|  | Příplatek ke zhotovení na míru za každé zkosení/výřez |
| 4.310,- | |

Barvy profilů- skla / dekory

| Barvy profilu | Kód barvy | Příplatek |
|-----------------|-----------|-----------|
| stříbrná lesklá | 092 | 0,- |
| Black Edition | 123 | 3.300,- |
| White Edition | 182 | 3.300,- |

| Skla/dekory | s úpravou Anti-Plaque | | bez úpravy Anti-Plaque | |
|----------------|-----------------------|-----------|------------------------|-----------|
| | Kód skla | Příplatek | Kód skla | Příplatek |
| čiré | 322 | 0,- | 321 | 0,- |
| Sand Plus | 316 | 4.280,- | 315 | 4.280,- |
| Privatima | 375 | 4.280,- | 373 | 4.280,- |
| šedé | 368 | 4.280,- | 301 | 4.280,- |
| zrcadlové sklo | 381 | 14.860,- | 380 | 14.860,- |

Zrcadlové sklo (380/381): Při objednávce je nutné uvést, který segment má být vyroben se zrcadlovým sklem. V případě, že nebude uvedeno, bude dodána celá zástěna se zrcadlovým sklem.

Varianta vybavení (volitelné)

| Varianta vybavení | Příplatek |
|---|-----------|
| Obloukové madlo (pouze v barvě 092 stříbrná lesklá) | 801 |
| | 1.290,- |

Doplňky

| Výška | Barva | Číslo výrobku | Cena | |
|-------|--|-----------------------|-----------|-------|
| 2000 | Rozšiřovací profil o 15 mm na pevný segment / protisegment | stříbrná lesklá = 092 | 8P4202092 | 880,- |
| | | Black Edition = 123 | 8P4202123 | 880,- |
| | | White Edition = 182 | 8P4202182 | 880,- |

Číslo výrobku a ceny

| | | | | | | | | |
|---------------|---|-------------------|---|-------------------|---|-------------------|---|-------------------------|
| XXXXXX | + | XXX | + | XXX | + | XXX | = | XXXXXX.XXX.XXX.XXX |
| Číslo výrobku | | Kód barvy | | Kód skla | | Varianta vybavení | | Číslo výrobku kompletní |
| Základní cena | | Barevný příplatek | | Příplatek za sklo | | Příplatek | | Celková cena |

Solva s nástěnnou lištou 4-úhelník



Křídlové dveře s pevnými segmenty rohový vstup

Popis produktu

- Pro kombinaci k rohovému vstupu
- Částečně orámované dveře s jedním křídlem a pevným segmentem. Dveře se otevírají dovnitř a ven
- Zasklení jednovrstvým bezpečnostním sklem tl 6 mm (dveře) a tl 8 mm (pevný segment) dle DIN EN 12150, volitelně s povrchovou úpravou HÜPPE Anti-Plaque pro snazší údržbu
- Se stabilizačními vzpěrami (uvnitř)
- Profily z vysoce kvalitního eloxovaného hliníku, madla a panty z vysoce kvalitního kovu
- Zkosení / výřezy možné
- Zvedací/spouštěcí mechanismus pantu decentně skrytý za krytkou
- Včetně HÜPPE Keder-System (upevnění s pomocí těsnícího profilu) - montáž bez viditelných šroubů v oblasti nástěnné lišty
- Možnost nastavení v nástěnném profilu 15 mm
- Z vnitřní strany zapuštěné panty pro snazší čištění
- Montáž s prahovou lištou (výška 10 mm) pro optimální těsnost nebo bez prahové lišty pro bezbariérový přístup
- Průběžné magnetické lišty a těsnící profily a vodorovná těsnící lišta
- Utěsnění dle DIN 14428
- Made in Germany
- Obsah dodávky: upevňovací materiál, montážní návod
- 10-letá ponákladní záruka dostupnosti náhradních dílů po získání produktu
- Systém zajištění kvality certifikován dle DIN EN ISO 9001:2015
- Systém managementu hospodaření energií certifikován dle DIN EN 50001:2011

| Montážní možnosti S214 | TS8 | |
|------------------------------|----------|---------|
| | | |
| Upevnění vpravo | | |
| Rohový vstup = dveře + dveře | | |
| Min. - Max rozměr | | |
| | | |
| 1200-2200 | max. 900 | 200-600 |

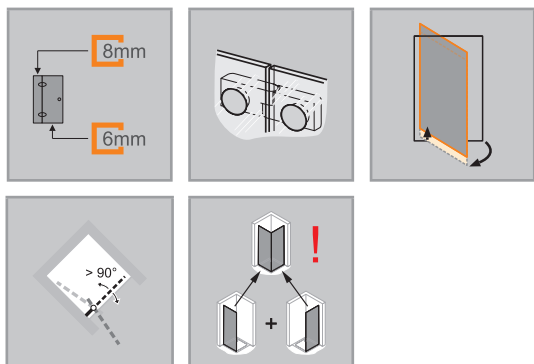

| Rozměry | |
|---------|------|
| WL: | 24 |
| R: | 20 |
| Mx: | M+10 |
| MG: | 30 |

WEM = Vestavný rozměr vaničky (000)
M = Montážní rozměr na střed skla (001)
Uveďte, prosím, při objednávce.

Křídlové dveře s pevným segmentem pro rohový vstup (1 / 2)

Upevnění vpravo

Montáž na sprchovou vaničku

| Výška | Typ | WEM | Šířka pevného segmentu | Šířka vstupu | Číslo výrobku | Cena |
|-------|------|-----------|------------------------|--------------|---------------|----------|
| 2000 | 800 | 785-800 | 261-276 | 670 | S21401 | 25.620,- |
| | 900 | 885-900 | 261-276 | 815 | S21402 | 26.060,- |
| | 1000 | 985-1000 | 361-376 | 815 | S21403 | 26.060,- |
| | 1200 | 1185-1200 | 461-476 | 945 | S21404 | 26.920,- |

POZOR: Kompletní rohový vstup se skládá ze dvou objednáčích čísel

Montáž na podlahu/dlažbu

| Výška | Typ | M (střed skla) | Šířka pevného segmentu | Šířka vstupu | Číslo výrobku | Cena |
|-------|------|----------------|------------------------|--------------|---------------|----------|
| 2000 | 800 | 755-770 | 261-276 | 670 | S21401 | 25.620,- |
| | 800 | 792-807 | 291-306 | 655 | S21411 | 25.620,- |
| | 900 | 855-870 | 261-276 | 815 | S21402 | 26.060,- |
| | 900 | 892-907 | 291-306 | 815 | S21412 | 26.060,- |
| | 1000 | 955-970 | 361-376 | 815 | S21403 | 26.060,- |
| | 1000 | 992-1007 | 391-406 | 815 | S21413 | 26.060,- |
| | 1200 | 1155-1170 | 461-476 | 945 | S21404 | 26.920,- |
| | 1200 | 1192-1207 | 491-506 | 945 | S21414 | 26.920,- |

POZOR: Kompletní rohový vstup se skládá ze dvou objednáčích čísel

Zhotovení na míru

| Výška | Šířka dveřní strany | Číslo výrobku | Cena |
|-----------|---------------------|---------------|----------|
| 1200-2000 | 700-1500 | S21480 | 30.060,- |
| 2001-2200 | 700-1500 | S21481 | 31.350,- |

Rozsah nastavení = objednaný rozměr - 8 mm / + 7 mm**

| Příplatek | |
|---|---|
|  | Příplatek ke zhotovení na míru za každé zkosení/výřez |
| 4.310,- | |

Barvy profilů- skla / dekory

| Barvy profilu | Kód barvy | Příplatek |
|-----------------|-----------|-----------|
| stříbrná lesklá | 092 | 0,- |
| Black Edition | 123 | 3.300,- |
| White Edition | 182 | 3.300,- |

| Skla/dekory | s úpravou Anti-Plaque | | bez úpravy Anti-Plaque | |
|----------------|-----------------------|-----------|------------------------|-----------|
| | Kód skla | Příplatek | Kód skla | Příplatek |
| čiré | 322 | 0,- | 321 | 0,- |
| Sand Plus | 316 | 4.280,- | 315 | 4.280,- |
| Privatima | 375 | 4.280,- | 373 | 4.280,- |
| šedé | 368 | 4.280,- | 301 | 4.280,- |
| zrcadlové sklo | 381 | 14.860,- | 380 | 14.860,- |

Zrcadlové sklo (380/381): Při objednávce je nutné uvést, který segment má být vyroben se zrcadlovým sklem. V případě, že nebude uvedeno, bude dodána celá zástěna se zrcadlovým sklem.

Varianta vybavení (volitelné)

| Varianta vybavení | Cena |
|---|-------------|
| Obloukové madlo (pouze v barvě 092 stříbrná lesklá) | 801 1.290,- |

Doplňky

| Výška | Barva | Číslo výrobku | Cena |
|-------|--|-----------------------|-----------------|
| 2000 | Rozšiřovací profil o 15 mm na pevný segment / protisegment | stříbrná lesklá = 092 | 8P4202092 880,- |
| | | Black Edition = 123 | 8P4202123 880,- |
| | | White Edition = 182 | 8P4202182 880,- |

Číslo výrobku a ceny

| | | | | | | | | |
|---------------|---|-------------------|---|-------------------|---|-------------------|---|-------------------------|
| XXXXXX | + | XXX | + | XXX | + | XXX | = | XXXXXX.XXX.XXX.XXX |
| Číslo výrobku | | Kód barvy | | Kód skla | | Varianta vybavení | | Číslo výrobku kompletní |
| Základní cena | | Barevný příplatek | | Příplatek za sklo | | Příplatek | | Celková cena |

Solva s nástěnnou lištou 4-úhelník



Křídlové sklapovací dveře rohový vstup

Popis produktu

- Pro kombinaci k rohovému vstupu
- Dveře částečně orámované se dvěma skleněnými křídly, u nástěnného pantu otevíravé dovnitř a ven o 90°, v pantu na skle otevíravé o 180°ven
- Zasklení jednovrstvým bezpečnostním sklem tl 6 mm dle DIN EN 12150, volitelně s povrchovou úpravou HÜPPE Anti-Plaque pro snazší údržbu
- Profily z vysoce kvalitního eloxovaného hliníku, madla a panty z vysoce kvalitního kovu
- Zkosení možná
- Možnost nastavení v nástěnném profilu 15 mm
- Trubkový pant s plynule nastavitelným zvedacím/spouštěcím mechanismem a zdvihem 5 mm
- Z vnitřní strany zapuštěné panty pro snazší čištění

- Montáž s prahovou lištou (výška 10 mm) pro optimální těsnost nebo bez prahové lišty pro bezbariérový přístup
- Průběžné magnetické lišty a těsnicí profily a vodorovná těsnící lišta
- Utěsnění dle DIN 14428
- Made in Germany
- Obsah dodávky: upevňovací materiál, montážní návod
- 10-letá ponákladní záruka dostupnosti náhradních dílů po získání produktu
- Systém zajištění kvality certifikován dle DIN EN ISO 9001:2015
- Systém managementu hospodaření energií certifikován dle DIN EN 50001:2011

| Montážní možnosti S215 | TS9 |
|------------------------|----------|
| | |
| Upevnění vlevo | |
| Min. - Max rozměr | |
| | |
| 1200-2000 | 500-1250 |

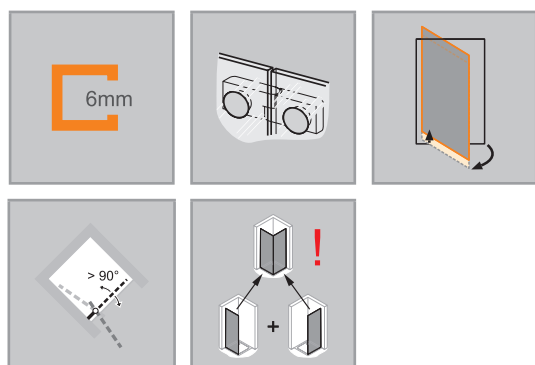

| Rozměry | |
|---------|------|
| WL: | 28 |
| R: | 15 |
| Mx: | M+15 |
| MG: | 30 |

WEM = Vestavný rozměr vaničky (000)
 M = Montážní rozměr na střed skla (001)
 Uveďte, prosím, při objednávce.

Křídlové sklapovací dveře rohový vstup(1/2)

Upevnění vlevo

Montáž na sprchovou vaničku

| Výška | Typ | WEM | Šířka vstupu | Číslo výrobku | Cena |
|-------|------|-----------|--------------|---------------|----------|
| 2000 | 700 | 685-700 | 800 | S21501 | 27.460,- |
| | 750 | 735-750 | 870 | S21502 | 27.460,- |
| | 800 | 785-800 | 950 | S21503 | 28.000,- |
| | 900 | 885-900 | 1100 | S21504 | 28.540,- |
| | 1000 | 985-1000 | 1240 | S21505 | 28.540,- |
| | 1200 | 1185-1200 | 1380 | S21506 | 29.410,- |

POZOR: Kompletní rohový vstup se skládá ze dvou objednacích čísel

Montáž na podlahu/dlažbu

| Výška | Typ | M (střed skla) | Šířka vstupu | Číslo výrobku | Cena |
|-------|------|----------------|--------------|---------------|----------|
| 2000 | 700 | 655-670 | 800 | S21501 | 27.460,- |
| | 700 | 692-707 | 842 | S21511 | 27.460,- |
| | 750 | 705-720 | 870 | S21502 | 27.460,- |
| | 750 | 742-757 | 912 | S21512 | 27.460,- |
| | 800 | 755-770 | 950 | S21503 | 28.000,- |
| | 800 | 792-807 | 992 | S21513 | 28.000,- |
| | 900 | 855-870 | 1100 | S21504 | 28.540,- |
| | 900 | 892-907 | 1142 | S21514 | 28.540,- |
| | 1000 | 955-970 | 1240 | S21505 | 28.540,- |
| | 1000 | 992-1007 | 1282 | S21515 | 28.540,- |
| | 1200 | 1155-1170 | 1380 | S21506 | 29.410,- |
| | 1200 | 1192-1207 | 1422 | S21516 | 29.410,- |

POZOR: Kompletní rohový vstup se skládá ze dvou objednacích čísel

Zhotovení na míru

| Výška | Šířka dveřní strany | Číslo výrobku | Cena |
|-----------|---------------------|---------------|----------|
| 1200-2000 | 500-1250 | S21580 | 32.860,- |

Rozsah nastavení = objednaný rozměr - 8 mm / + 7 mm**

| Příplatek | |
|-----------|--|
| 4.310,- | |

 Příplatek ke zhotovení na míru za každé zkosení/výřez

Barvy profilů- skla / dekory

| Barvy profilu | Kód barvy | Příplatek |
|-----------------|-----------|-----------|
| stříbrná lesklá | 092 | 0,- |
| Black Edition | 123 | 3.300,- |
| White Edition | 182 | 3.300,- |

| Skla/dekory | s úpravou Anti-Plaque | | bez úpravy Anti-Plaque | |
|----------------|-----------------------|-----------|------------------------|-----------|
| | Kód skla | Příplatek | Kód skla | Příplatek |
| čiré | 322 | 0,- | 321 | 0,- |
| Sand Plus | 316 | 4.280,- | 315 | 4.280,- |
| Privatima | 375 | 4.280,- | 373 | 4.280,- |
| šedé | 368 | 4.280,- | 301 | 4.280,- |
| zrcadlové sklo | 381 | 14.860,- | 380 | 14.860,- |

Zrcadlové sklo (380/381): Při objednávce je nutné uvést, který segment má být vyroben se zrcadlovým sklem. V případě, že nebude uvedeno, bude dodána celá zástěna se zrcadlovým sklem.

Varianta vybavení (volitelné)

| Varianta vybavení | Příplatek | |
|--|-----------|---------|
| Obloukové madlo (pouze v barvě 092 stříbrná lesklá) | 801 | 1.290,- |
| Doplňkové madlo na první segment pro snazší otvírání | 754 | 1.290,- |

Doplňky

| Výška | Barva | Číslo výrobku | Cena |
|-------|--------------------------------------|---------------|-------|
| 2000 | Rozšiřovací profil o 15 mm pro dveře | | |
| | stříbrná lesklá = 092 | 8P2502092 | 880,- |
| | Black Edition = 123 | 8P2502123 | 880,- |
| | White Edition = 182 | 8P2502182 | 880,- |

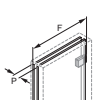
|  | Typ | Tloušťka balíku (P) | Šířka ve složeném stavu (F) | Typ | Tloušťka balíku (P) | Šířka ve složeném stavu (F) |
|---|-----|---------------------|-----------------------------|------|---------------------|-----------------------------|
| | 700 | 95-110 | 312 | 900 | 95-110 | 412 |
| | 750 | 95-110 | 337 | 1000 | 95-110 | 462 |
| | 800 | 95-110 | 362 | 1200 | 95-110 | 562 |

Číslo výrobku a ceny

| | | | | | | | | |
|---------------|---|-------------------|---|-------------------|---|-------------------|---|-------------------------|
| XXXXXX | + | XXX | + | XXX | + | XXX | = | XXXXXX.XXX.XXX.XXX |
| Číslo výrobku | | Kód barvy | | Kód skla | | Varianta vybavení | | Číslo výrobku kompletní |
| Základní cena | | Barevný příplatek | | Příplatek za sklo | | Příplatek | | Celková cena |

Solva s nástěnnou lištou 4-úhelník



Křídlové sklapovací dveře rohový vstup

Popis produktu

- Pro kombinaci k rohovému vstupu
- Dveře částečně orámované se dvěma skleněnými křídly, u nástěnného pantu otevíravé dovnitř a ven o 90°, v pantu na skle otevíravé o 180°ven
- Zasklení jednovrstvým bezpečnostním sklem tl 6 mm dle DIN EN 12150, volitelně s povrchovou úpravou HÜPPE Anti-Plaque pro snazší údržbu
- Profily z vysoce kvalitního eloxovaného hliníku, madla a panty z vysoce kvalitního kovu
- Zkosení možná
- Možnost nastavení v nástěnném profilu 15 mm
- Trubkový pant s plynule nastavitelným zvedacím/spouštěcím mechanismem a zdvihem 5 mm
- Z vnitřní strany zapuštěné panty pro snazší čištění

- Montáž s prahovou lištou (výška 10 mm) pro optimální těsnost nebo bez prahové lišty pro bezbariérový přístup
- Průběžné magnetické lišty a těsnící profily a vodorovná těsnící lišta
- Utěsnění dle DIN 14428
- Made in Germany
- Obsah dodávky: upevňovací materiál, montážní návod
- 10-letá ponákladní záruka dostupnosti náhradních dílů po získání produktu
- Systém zajištění kvality certifikován dle DIN EN ISO 9001:2015
- Systém managementu hospodaření energií certifikován dle DIN EN 50001:2011

| Montážní možnosti S216 | TS9 |
|------------------------|----------|
| | |
| Upevnění vpravo | |
| Min. - Max rozměr | |
| | |
| 1200-2000 | 500-1250 |

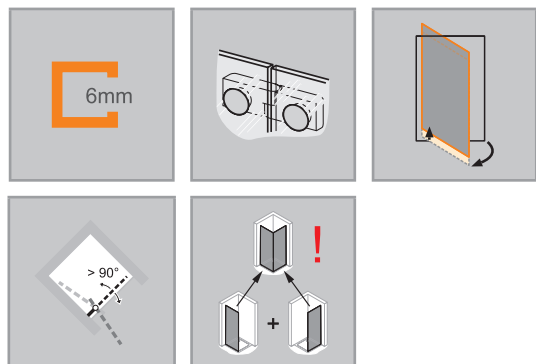

| Rozměry | |
|---------|------|
| WL: | 28 |
| R: | 15 |
| Mx: | M+15 |
| MG: | 30 |

| |
|---|
| WEM = Vestavný rozměr vaničky (000) |
| M = Montážní rozměr na střed skla (001) |
| Uveďte, prosím, při objednávce. |

Křídlové sklapovací dveře rohový vstup(1/2)

Upevnění vpravo

Montáž na sprchovou vaničku

| Výška | Typ | WEM | Šířka vstupu | Číslo výrobku | Cena |
|-------|------|-----------|--------------|---------------|----------|
| 2000 | 700 | 685-700 | 800 | S21601 | 27.460,- |
| | 750 | 735-750 | 870 | S21602 | 27.460,- |
| | 800 | 785-800 | 950 | S21603 | 28.000,- |
| | 900 | 885-900 | 1100 | S21604 | 28.540,- |
| | 1000 | 985-1000 | 1240 | S21605 | 28.540,- |
| | 1200 | 1185-1200 | 1380 | S21606 | 29.410,- |

POZOR: Kompletní rohový vstup se skládá ze dvou objednacích čísel

Montáž na podlahu/dlažbu

| Výška | Typ | M (střed skla) | Šířka vstupu | Číslo výrobku | Cena |
|-------|------|----------------|--------------|---------------|----------|
| 2000 | 700 | 655-670 | 800 | S21601 | 27.460,- |
| | 700 | 692-707 | 842 | S21611 | 27.460,- |
| | 750 | 705-720 | 870 | S21602 | 27.460,- |
| | 750 | 742-757 | 912 | S21612 | 27.460,- |
| | 800 | 755-770 | 950 | S21603 | 28.000,- |
| | 800 | 792-807 | 992 | S21613 | 28.000,- |
| | 900 | 855-870 | 1100 | S21604 | 28.540,- |
| | 900 | 892-907 | 1142 | S21614 | 28.540,- |
| | 1000 | 955-970 | 1240 | S21605 | 28.540,- |
| | 1000 | 992-1007 | 1282 | S21615 | 28.540,- |
| | 1200 | 1155-1170 | 1380 | S21606 | 29.410,- |
| | 1200 | 1192-1207 | 1422 | S21616 | 29.410,- |

POZOR: Kompletní rohový vstup se skládá ze dvou objednacích čísel

Zhotovení na míru

| Výška | Šířka dveřní strany | Číslo výrobku | Cena |
|-----------|---------------------|---------------|----------|
| 1200-2000 | 500-1250 | S21680 | 32.860,- |

Rozsah nastavení = objednaný rozměr - 8 mm / + 7 mm**

| Příplatek | |
|-----------|--|
| 4.310,- | |

 Příplatek ke zhotovení na míru za každé zkosení/výřez

Barvy profilů- skla / dekory

| Barvy profilu | Kód barvy | Příplatek |
|-----------------|-----------|-----------|
| stříbrná lesklá | 092 | 0,- |
| Black Edition | 123 | 3.300,- |
| White Edition | 182 | 3.300,- |

| Skla/dekory | s úpravou Anti-Plaque | | bez úpravy Anti-Plaque | |
|----------------|-----------------------|-----------|------------------------|-----------|
| | Kód skla | Příplatek | Kód skla | Příplatek |
| čiré | 322 | 0,- | 321 | 0,- |
| Sand Plus | 316 | 4.280,- | 315 | 4.280,- |
| Privatima | 375 | 4.280,- | 373 | 4.280,- |
| šedé | 368 | 4.280,- | 301 | 4.280,- |
| zrcadlové sklo | 381 | 14.860,- | 380 | 14.860,- |

Zrcadlové sklo (380/381): Při objednávce je nutné uvést, který segment má být vyroben se zrcadlovým sklem. V případě, že nebude uvedeno, bude dodána celá zástěna se zrcadlovým sklem.

Varianta vybavení (volitelné)

| | Varianta vybavení | Příplatek |
|--|-------------------|-----------|
| Obloukové madlo (pouze v barvě 092 stříbrná lesklá) | 801 | 1.290,- |
| Doplňkové madlo na první segment pro snazší otvírání | 754 | 1.290,- |

Doplňky

| Výška | Barva | Číslo výrobku | Cena |
|-------|--------------------------------------|---------------|-------|
| 2000 | Rozšiřovací profil o 15 mm pro dveře | | |
| | stříbrná lesklá = 092 | 8P2502092 | 880,- |
| | Black Edition = 123 | 8P2502123 | 880,- |
| | White Edition = 182 | 8P2502182 | 880,- |

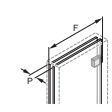
|  | Typ | Tloušťka balíku (P) | Šířka ve složeném stavu (F) | Typ | Tloušťka balíku (P) | Šířka ve složeném stavu (F) |
|---|-----|---------------------|-----------------------------|------|---------------------|-----------------------------|
| | 700 | 95-110 | 312 | 900 | 95-110 | 412 |
| | 750 | 95-110 | 337 | 1000 | 95-110 | 467 |
| | 800 | 95-110 | 362 | 1200 | 95-110 | 562 |

Číslo výrobku a ceny

| | | | | | | | | |
|---------------|---|-------------------|---|-------------------|---|-------------------|---|-------------------------|
| XXXXXX | + | XXX | + | XXX | + | XXX | = | XXXXXX.XXX.XXX.XXX |
| Číslo výrobku | | Kód barvy | | Kód skla | | Varianta vybavení | | Číslo výrobku kompletní |
| Základní cena | | Barevný příplatek | | Příplatek za sklo | | Příplatek | | Celková cena |

Solva s nástěnnou lištou 1/4-kruh





2-křídlové dveře s pevnými segmenty

Popis produktu

- Částečně orámovaný čtvrtkruhový sprchový kout se dvěma skleněnými křídly a pevnými segmenty, otevírání dovnitř a ven
- Zasklení jednovrstvým bezpečnostním sklem tl 6 mm (dveře) a tl 8 mm (pevný segment) dle DIN EN 12150, volitelně s povrchovou úpravou HÜPPE Anti-Plaque pro snazší údržbu
- Se stabilizačními vzpěrami (uvnitř)
- Profily z vysoce kvalitního eloxovaného hliníku, madla a panty z vysoce kvalitního kovu
- Zkosení / výřezy možné
- Možnost nastavení v nástěnném profilu 15 mm
- Zvedací/spouštěcí mechanismus pantu decentně skrytý za krytkou
- Včetně HÜPPE Keder-System (upevnění s pomocí těsnícího profilu) - montáž bez viditelných šroubů v oblasti nástěnné lišty

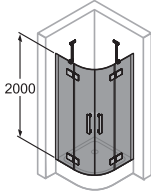
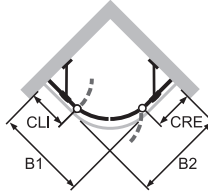
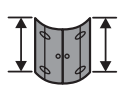
- Z vnitřní strany zapuštěné panty pro snazší čištění
- Montáž s prahovou lištou (výška 10 mm) pro optimální těsnost nebo bez prahové lišty pro bezbariérový přístup
- Průběžné magnetické lišty a těsnící profily a vodorovná těsnící lišta
- Utěsnění dle DIN 14428
- Made in Germany
- Obsah dodávky: upevňovací materiál, montážní návod
- 10-letá ponákuční záruka dostupnosti náhradních dílů po získání produktu
- Systém zajištění kvality certifikován dle DIN EN ISO 9001:2015
- Systém managementu hospodaření energií certifikován dle DIN EN 50001:2011

| Možnosti montáže S240 | | TU1 |
|---|---|-----|
|  |  | |
| Min. - Max rozměr | | |
|  |  | |
| 2000 | 900-1200 | |

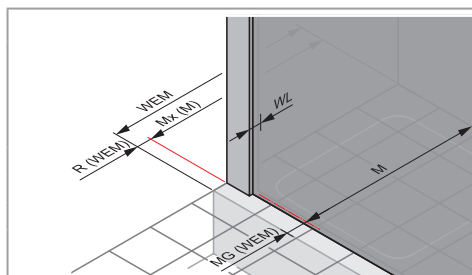
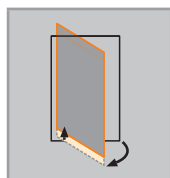
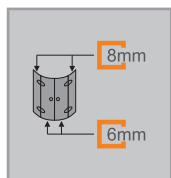

Rozměry

| | |
|-----|------|
| WL: | 24 |
| R: | 20 |
| Mx: | M+10 |
| MG: | 30 |

WEM = Vestavný rozměr vaničky (000)
M = Montážní rozměr na střed skla (001)
Uveďte, prosím, při objednávce.

2-křídlové dveře s pevnými segmenty

Montáž na sprchovou vaničku

| Výška | Typ | WEM B1/B2 | CLI/CRE | Šířka vstupu | Rádus | Číslo výrobku | Cena |
|-------|-----------|-----------|---------|--------------|-------|---------------|----------|
| 2000 | 900/900 | 885-900 | 266-281 | 819 | 500 | S24001 | 37.640,- |
| | 1000/1000 | 985-1000 | 366-381 | 819 | 500 | S24002 | 37.640,- |
| | 900/900 | 885-900 | 219-234 | 885 | 550 | S24007 | 37.640,- |
| | 1000/1000 | 985-1000 | 319-334 | 885 | 550 | S24008 | 37.640,- |

Montáž na podlahu/dlažbu

| Výška | Typ | M (střed skla) B1/B2 | CLI/CRE | Šířka vstupu | Rádus | Číslo výrobku | Cena |
|-------|-----------|----------------------|---------|--------------|-------|---------------|----------|
| 2000 | 900/900 | 855-870 | 266-281 | 819 | 470 | S24001 | 37.640,- |
| | 1000/1000 | 955-970 | 366-381 | 819 | 470 | S24002 | 37.640,- |
| | 900/900 | 855-870 | 219-234 | 885 | 520 | S24007 | 37.640,- |
| | 1000/1000 | 955-970 | 319-334 | 885 | 520 | S24008 | 37.640,- |

Zhotovení na míru: Montáž na sprchovou vaničku

| Výška | Šířka B1/B2 | Šířka vstupu | Rádus | Číslo výrobku | Cena |
|-------|-------------|--------------|-------|---------------|----------|
| 2000 | 900-1200 | 819 | 500 | S24080 | 51.080,- |
| | 900-1200 | 885 | 550 | S24081 | 51.080,- |

Rozsah nastavení = objednaný rozměr - 8 mm / + 7 mm**

| | |
|---|------------------|
|  Příplatek ke zhotovení na míru za každé zkosení/výřez | Příplatek |
| | 4.310,- |

Zhotovení na míru: Montáž na podlahu/dlažbu

| Výška | Šířka B1/B2 | Šířka vstupu | Rádus | Číslo výrobku | Cena |
|-------|-------------|--------------|-------|---------------|----------|
| 2000 | 900-1200 | 819 | 470 | S24080 | 51.080,- |
| | 900-1200 | 885 | 520 | S24081 | 51.080,- |

Rozsah nastavení = objednaný rozměr - 8 mm / + 7 mm**

| | |
|---|------------------|
|  Příplatek ke zhotovení na míru za každé zkosení/výřez | Příplatek |
| | 4.310,- |

Barvy profilů- skla / dekory

| Barvy profilu | Kód barvy | Příplatek |
|-----------------|-----------|-----------|
| stříbrná lesklá | 092 | 0,- |
| Black Edition | 123 | 6.600,- |
| White Edition | 182 | 6.600,- |

| Skla/dekory | s úpravou Anti-Plaque | | bez úpravy Anti-Plaque | |
|-------------|-----------------------|-----------|------------------------|-----------|
| | Kód skla | Příplatek | Kód skla | Příplatek |
| čiré | 322 | 0,- | 321 | 0,- |

Varianta vybavení (volitelné)

| | Varianta vybavení | Příplatek |
|---|-------------------|-----------|
| Obloukové madlo (pouze v barvě 092 stříbrná lesklá) | 801 | 2.580,- |

Doplňky

| Výška | | Barva | Číslo výrobku | Cena |
|-------|--|-----------------------|---------------|-------|
| 2000 | Rozšiřovací profil o 15 mm na pevný segment / protisegment | stříbrná lesklá = 092 | 8P4202092 | 880,- |
| | | Black Edition = 123 | 8P4202123 | 880,- |
| | | White Edition = 182 | 8P4202182 | 880,- |

Číslo výrobku a ceny

| | | | | | | | | |
|---------------|---|-------------------|---|-------------------|---|-------------------|---|-------------------------|
| XXXXXX | + | XXX | + | XXX | + | XXX | = | XXXXXX.XXX.XXX.XXX |
| Číslo výrobku | | Kód barvy | | Kód skla | | Varianta vybavení | | Číslo výrobku kompletní |
| Základní cena | | Barevný příplatek | | Příplatek za sklo | | Příplatek | | Celková cena |

Solva s nástěnnou lištou 5-úhelník



1-křídlové dveře s pevnými segmenty

Popis produktu

- Částečně orámovaný 5-úhelníkový sprchový kout s jedním sklěným křídlem a pevnými segmenty, otevírání dovnitř a ven
- Zasklení jednovrstvým bezpečnostním sklem dle DIN EN 12150 tl 6 mm (dveře a protisegment) a tl 8 mm (pevný segment) (šířka protisegmentu >1200 = 8 mm), volitelně s povrchovou úpravou HÜPPE Anti-Plaque pro snazší údržbu
- Profily z vysoce kvalitního eloxovaného hliníku, madla a panty z vysoce kvalitního kovu
- Zkosení / výřezy možné
- Možnost nastavení v nástěnném profilu 15 mm
- Zvedací/spouštěcí mechanismus pantu decentně skrytý za krytkou
- Včetně HÜPPE Keder-System (upevnění s pomocí těsnícího profilu) - montáž bez viditelných šroubů v oblasti nástěnné lišty

- Z vnitřní strany zapuštěné panty pro snazší čištění
- Montáž s prahovou lištou (výška 10 mm) pro optimální těsnost nebo bez prahové lišty pro bezbariérový přístup
- Průběžné magnetické lišty a těsnící profily a vodorovná těsnící lišta
- Utěsnění dle DIN 14428
- Made in Germany
- Obsah dodávky: upevňovací materiál, montážní návod
- 10-letá ponákuční záruka dostupnosti náhradních dílů po získání produktu
- Systém zajištění kvality certifikován dle DIN EN ISO 9001:2015
- Systém managementu hospodaření energií certifikován dle DIN EN 50001:2011
- Se stabilizačními vzpěrami (uvnitř)

| Možnosti montáže S250 | | TV1 |
|-------------------------|---------|----------|
| | | |
| Upevnění vlevo | | |
| | | |
| Se stabilizační vzpěrou | | |
| | | |
| S příčnou vzpěrou | | |
| Min. - Max rozměr | | |
| | | |
| 1200-2200 | 200-600 | 200-1800 |

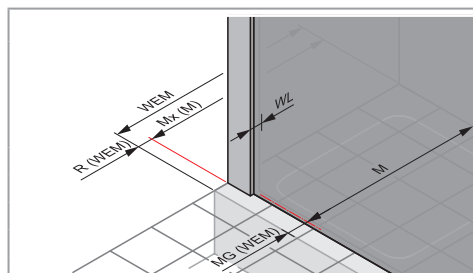
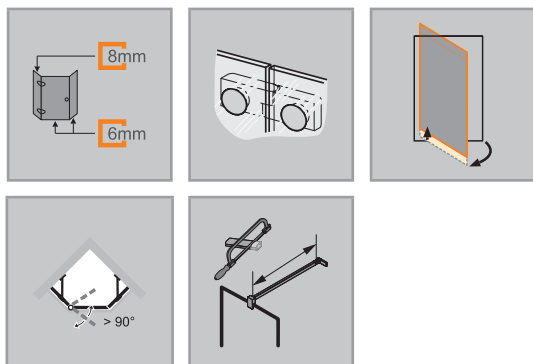

Rozměry

| | |
|-----|------|
| WL: | 24 |
| R: | 20 |
| Mx: | M+10 |
| MG: | 30 |

WEM = Vestavný rozměr vaničky (000)
M = Montážní rozměr na střed skla (001)
Uveďte, prosím, při objednávce.

1-křídlové dveře s pevnými segmenty

Upevnění vlevo

Montáž na sprchovou vaničku

| Výška | Typ | WEM B1/B2 | CLI/CRE | CM | Šířka vstupu | Cena | |
|-------|-----------|--------------|---------|-----|--------------|--------|-----------------|
| 2000 | 900/900 | 885-900 | 435-450 | 636 | 596 | S25001 | 37.640,- |
| | 1000/1000 | 985-1000 | 485-500 | 707 | 667 | S25002 | 37.640,- |

Montáž na podlahu/dlažbu

| Výška | Typ | M (střed skla) B1/B2 | CLI/CRE | CM | Šířka vstupu | Cena | |
|-------|-----------|----------------------------|---------|-----|--------------|--------|-----------------|
| 2000 | 900/900 | 855 - 870 | 435-450 | 636 | 596 | S25001 | 37.640,- |
| | 1000/1000 | 955 - 970 | 485-500 | 707 | 667 | S25002 | 37.640,- |

Zhotovení na míru

| Výška | CLI | CRE | CM | Číslo výrobku | Cena |
|-----------|---------|----------|---------|---------------|-----------------|
| 1200-2000 | 200-600 | 200-1800 | 500-900 | S25080 | 53.300,- |
| 2001-2200 | 200-600 | 200-1800 | 500-900 | S25084 | 55.430,- |

Rozsah nastavení = objednaný rozměr - 8 mm / + 7 mm**

| | | |
|---|---|------------------|
|  | Příplatek ke zhotovení na míru za každé zkosení/výřez | Příplatek |
| | | 4.310,- |

Barvy profilů- skla / dekory

| Barvy profilu | Kód barvy | Příplatek |
|-----------------|-----------|----------------|
| stříbrná lesklá | 092 | 0,- |
| Black Edition | 123 | 6.600,- |
| White Edition | 182 | 6.600,- |

| Skla/dekory | s úpravou Anti-Plaque | | bez úpravy Anti-Plaque | |
|----------------|-----------------------|-----------------|------------------------|-----------------|
| | Kód skla | Příplatek | Kód skla | Příplatek |
| čiré | 322 | 0,- | 321 | 0,- |
| Sand Plus | 316 | 8.560,- | 315 | 8.560,- |
| Privatima | 375 | 8.560,- | 373 | 8.560,- |
| šedé | 368 | 8.560,- | 301 | 8.560,- |
| zrcadlové sklo | 381 | 14.860,- | 380 | 14.860,- |

Zrcadlové sklo (380/381): Při objednávce je nutné uvést, který segment má být vyroben se zrcadlovým sklem. V případě, že nebude uvedeno, bude dodána celá zástěna se zrcadlovým sklem.

Varianta vybavení (volitelné)

| | Varianta vybavení | Příplatek |
|---|-------------------|----------------|
| Obloukové madlo (pouze v barvě 092 stříbrná lesklá) | 801 | 1.290,- |

Doplňky

| Výška | Barva | Číslo výrobku | Cena |
|-------|-----------------------|---------------|--------------|
| 2000 | stříbrná lesklá = 092 | 8P4202092 | 880,- |
| | Black Edition = 123 | 8P4202123 | 880,- |
| | White Edition = 182 | 8P4202182 | 880,- |

Číslo výrobku a ceny

| | | | | | | | | |
|---------------|---|-------------------|---|-------------------|---|-------------------|---|-------------------------|
| XXXXXX | + | XXX | + | XXX | + | XXX | = | XXXXXX.XXX.XXX.XXX |
| Číslo výrobku | | Kód barvy | | Kód skla | | Varianta vybavení | | Číslo výrobku kompletní |
| Základní cena | | Barevný příplatek | | Příplatek za sklo | | Příplatek | | Celková cena |

Solva s nástěnnou lištou 5-úhelník



1-křídlové dveře s pevnými segmenty

Popis produktu

- Částečně orámovaný 5-úhelníkový sprchový kout s jedním sklěným křídlem a pevnými segmenty, otevírání dovnitř a ven
- Zasklení jednovrstvým bezpečnostním sklem dle DIN EN 12150 tl 6 mm (dveře a protisegment) a tl 8 mm (pevný segment) (šířka protisegmentu >1200 = 8 mm), volitelně s povrchovou úpravou HÜPPE Anti-Plaque pro snazší údržbu
- Profily z vysoce kvalitního eloxovaného hliníku, madla a panty z vysoce kvalitního kovu
- Zkosení / výřezy možné
- Možnost nastavení v nástěnném profilu 15 mm
- Zvedací/spouštěcí mechanismus pantu decentně skrytý za krytkou
- Včetně HÜPPE Keder-System (upevnění s pomocí těsnícího profilu) - montáž bez viditelných šroubů v oblasti nástěnné lišty

- Z vnitřní strany zapuštěné panty pro snazší čištění
- Montáž s prahovou lištou (výška 10 mm) pro optimální těsnost nebo bez prahové lišty pro bezbariérový přístup
- Průběžné magnetické lišty a těsnící profily a vodorovná těsnící lišta
- Utěsnění dle DIN 14428
- Made in Germany
- Obsah dodávky: upevňovací materiál, montážní návod
- 10-letá ponákuční záruka dostupnosti náhradních dílů po získání produktu
- Systém zajištění kvality certifikován dle DIN EN ISO 9001:2015
- Systém managementu hospodaření energií certifikován dle DIN EN 50001:2011
- Se stabilizačními vzpěrami (uvnitř)

| Možnosti montáže S251 | | TV1 |
|-------------------------|----------|---------|
| | | |
| Upevnění vpravo | | |
| | | |
| Se stabilizační vzpěrou | | |
| | | |
| S příčnou vzpěrou | | |
| Min. - Max rozměr | | |
| | | |
| 1200-2200 | 200-1800 | 200-600 |

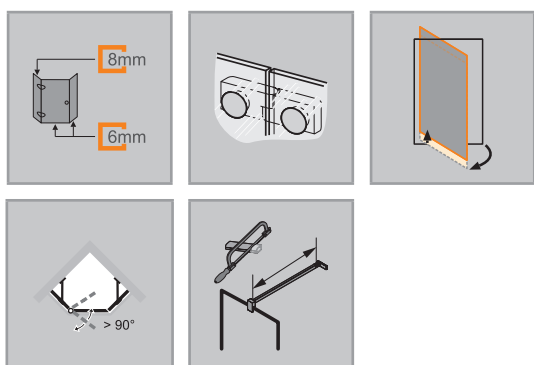

| Rozměry | |
|---------|------|
| WL: | 24 |
| R: | 20 |
| Mx: | M+10 |
| MG: | 30 |

WEM = Vestavný rozměr vaničky (000)
 M = Montážní rozměr na střed skla (001)
 Uvedte, prosím, při objednávce.

1-křídlové dveře s pevnými segmenty

Upevnění vpravo

Montáž na sprchovou vaničku

| Výška | Typ | WEM B1/B2 | CLI/CRE | CM | Šířka vstupu | Číslo výrobku | Cena |
|-------|-----------|--------------|---------|-----|--------------|---------------|-----------------|
| 2000 | 900/900 | 885-900 | 435-450 | 636 | 596 | S25101 | 37.640,- |
| | 1000/1000 | 985-1000 | 485-500 | 707 | 667 | S25102 | 37.640,- |

Montáž na podlahu/dlažbu

| Výška | Typ | M (střed skla) B1/B2 | CLI/CRE | CM | Šířka vstupu | Číslo výrobku | Cena |
|-------|-----------|----------------------------|---------|-----|--------------|---------------|-----------------|
| 2000 | 900/900 | 855 - 870 | 435-450 | 636 | 596 | S25101 | 37.640,- |
| | 1000/1000 | 955 - 970 | 485-500 | 707 | 667 | S25102 | 37.640,- |

Zhotovení na míru

| Výška | CLI | CRE | CM | Číslo výrobku | Cena |
|-----------|----------|---------|---------|---------------|-----------------|
| 1200-2000 | 200-1800 | 200-600 | 500-900 | S25180 | 53.300,- |
| 2001-2200 | 200-1800 | 200-600 | 500-900 | S25184 | 55.430,- |

Rozsah nastavení = objednaný rozměr - 8 mm / + 7 mm**

| | | |
|---|---|------------------|
|  | Příplatek ke zhotovení na míru za každé zkosení/výřez | Příplatek |
| | | 4.310,- |

Barvy profilů- skla / dekory

| Barvy profilu | Kód barvy | Příplatek |
|-----------------|-----------|----------------|
| stříbrná lesklá | 092 | 0,- |
| Black Edition | 123 | 6.600,- |
| White Edition | 182 | 6.600,- |

| Skla/dekory | s úpravou Anti-Plaque | | bez úpravy Anti-Plaque | |
|----------------|-----------------------|-----------------|------------------------|-----------------|
| | Kód skla | Příplatek | Kód skla | Příplatek |
| čiré | 322 | 0,- | 321 | 0,- |
| Sand Plus | 316 | 8.560,- | 315 | 8.560,- |
| Privatima | 375 | 8.560,- | 373 | 8.560,- |
| šedé | 368 | 8.560,- | 301 | 8.560,- |
| zrcadlové sklo | 381 | 14.860,- | 380 | 14.860,- |

Zrcadlové sklo (380/381): Při objednávce je nutné uvést, který segment má být vyroben se zrcadlovým sklem. V případě, že nebude uvedeno, bude dodána celá zástěna se zrcadlovým sklem.

Varianta vybavení (volitelné)

| Varianta vybavení | Příplatek |
|---|--------------------|
| Obloukové madlo (pouze v barvě 092 stříbrná lesklá) | 801 1.290,- |

Doplňky

| Výška | Barva | Číslo výrobku | Cena |
|-------|--|-----------------------|------------------------|
| 2000 | Rozšiřovací profil o 15 mm na pevný segment / protisegment | stříbrná lesklá = 092 | 8P4202092 880,- |
| | | Black Edition = 123 | 8P4202123 880,- |
| | | White Edition = 182 | 8P4202182 880,- |







Číslo výrobku a ceny

| | | | | | | | | |
|---------------|---|-------------------|---|-------------------|---|-------------------|---|-------------------------|
| XXXXXX | + | XXX | + | XXX | + | XXX | = | XXXXXX.XXX.XXX.XXX |
| Číslo výrobku | | Kód barvy | | Kód skla | | Varianta vybavení | | Číslo výrobku kompletní |
| Základní cena | | Barevný příplatek | | Příplatek za sklo | | Příplatek | | Celková cena |

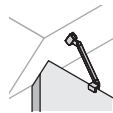
Solva s nástěnnou lištou

Varianty a příslušenství

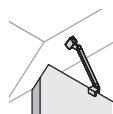
Stabilizační vzpěry / Příčné vzpěry

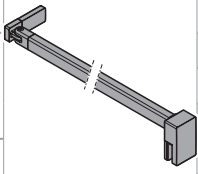
| Výška | Typ | Skica / Foto | Barva | Číslo výrobku | Cena |
|--|---|--|---------------------|---------------|---------|
| 150 mm | Stabilizační vzpěra (zeď / sklo) pro tloušťku skla 6 - 8 mm |  | chrom = 091 | SP0100091 | 2.190,- |
| | | | Black Edition = 123 | SP0100123 | 3.730,- |
| | | | White Edition = 182 | SP0100182 | 3.730,- |
| 250 mm | Stabilizační vzpěra (zeď / sklo) pro tloušťku skla 6 - 8 mm (pro zkosení stropu) |  | chrom = 091 | S00101091 | 2.940,- |
| | | | Black Edition = 123 | S00101123 | 4.480,- |
| | | | White Edition = 182 | S00101182 | 4.480,- |
| | Stabilizační vzpěra (zeď / sklo) pro tloušťku skla 6 - 8 mm |  | chrom = 091 | SP0101091 | 2.270,- |
| | | | Black Edition = 123 | SP0101123 | 3.810,- |
| | | | White Edition = 182 | SP0101182 | 3.810,- |
| Stabilizační vzpěra (sklo / sklo) pro tloušťku skla 6 - 8 mm |  | chrom = 091 | SP0201091 | 2.270,- | |
| | | Black Edition = 123 | SP0201123 | 3.810,- | |
| | | White Edition = 182 | SP0201182 | 3.810,- | |
| 500 mm | Stabilizační vzpěra (zeď / sklo) pro tloušťku skla 6 - 8 mm |  | chrom = 091 | SP0102091 | 2.340,- |
| | | | Black Edition = 123 | SP0102123 | 3.840,- |
| | | | White Edition = 182 | SP0102182 | 3.840,- |
| | Stabilizační vzpěra (sklo / sklo) pro tloušťku skla 6 - 8 mm |  | chrom = 091 | SP0202091 | 2.340,- |
| | | | Black Edition = 123 | SP0202123 | 3.840,- |
| | | | White Edition = 182 | SP0202182 | 3.840,- |
| Stabilizační vzpěra (zeď / sklo) pro tloušťku skla 6 - 8 mm (pro zkosení stropu) |  | chrom = 091 | S00102091 | 3.120,- | |
| | | Black Edition = 123 | S00102123 | 4.640,- | |
| | | White Edition = 182 | S00102182 | 4.640,- | |
| 800 mm | Stabilizační vzpěra (zeď / sklo) pro tloušťku skla 6 - 8 mm |  | chrom = 091 | SP0501091 | 2.870,- |
| | | | Black Edition = 123 | SP0501123 | 4.410,- |
| | | | White Edition = 182 | SP0501182 | 4.410,- |
| 1200 mm | Příčná vzpěra (sklo / sklo) pro tloušťku skla 6 - 8 mm |  | chrom = 091 | SP0301091 | 4.060,- |
| | | | Black Edition = 123 | SP0301123 | 5.880,- |
| | | | White Edition = 182 | SP0301182 | 5.880,- |
| | Příčná vzpěra (zeď / sklo) pro tloušťku skla 6 - 8 mm | | chrom = 091 | SP0302091 | 4.060,- |
| | | | Black Edition = 123 | SP0302123 | 5.880,- |
| | | | White Edition = 182 | SP0302182 | 5.880,- |
| | Příčná vzpěra (zeď / sklo) pro tloušťku skla 6 - 8mm (pro zkosení stropu) | | chrom = 091 | S00301091 | 3.840,- |
| | | | Black Edition = 123 | S00301123 | 5.390,- |
| | | | White Edition = 182 | S00301182 | 5.390,- |

Stropní vzpěra

| Výška | Typ | Detail | Skica / Foto | Barva | Číslo výrobku | Cena |
|------------|----------------|--|---|-----------------------|---------------|---------|
| 80 - 800mm | Stropní vzpěra | Pro tloušťky skla 6 - 8 mm. Možnost individuálního zkrácení. Dodatečná montáž možná. |  | stříbrná lesklá = 092 | SP0000092 | 4.030,- |
| | | | | Black Edition = 123 | SP0000123 | 5.560,- |
| | | | | White Edition = 182 | SP0000182 | 5.560,- |

Solva s nástěnnou lištou

Varianty a příslušenství

Vzpěra tvaru T, kompletní

| Výška | Typ | Skica / Foto | Barva | Číslo výrobku | Cena |
|------------------------|---|--------------|---------------------|---------------|----------------|
| do 2000 mm x 150 mm | Vzpěra tvaru T, kompletní (zeď / sklo / sklo) | | chrom = 091 | SP0601091 | 7.540,- |
| | | | Black Edition = 123 | SP0601123 | 8.890,- |
| | | | White Edition = 182 | SP0601182 | 8.890,- |
| | Vzpěra tvaru T, kompletní (zeď / zeď / sklo) | | chrom = 091 | SP0602091 | 7.540,- |
| | | | Black Edition = 123 | SP0602123 | 8.890,- |
| | | | White Edition = 182 | SP0602182 | 8.890,- |
| 150mm | Dodatečné T-řešení (v kombinaci s příčnou vzpěrou zeď / sklo) | | chrom = 091 | SP0604091 | 3.430,- |
| | | | Black Edition = 123 | SP0604123 | 4.140,- |
| | | | White Edition = 182 | SP0604182 | 4.140,- |

PRŮŘEZY PROFILŮ

| Profil | Detail |
|--------|---|
| | Nástěnný profil Solva / SolvaPro pro pevný segment, protisegment a boční stěna |
| | Podlahová lišta |
| | Nástěnný profil pro křídlové dveře s přímým napojením na stěnu (bez pevného segmentu) |
| | Lišta pro niku |

Enjoy pure

bezrámový



Funkční přímočarost se stylem. Čistý design s důrazem na funkčnost: To je produktová řada dveří s panty HÜPPE Enjoy pure v bezrámovém provedení a s širokou nabídkou modelových variant. Rovné linie křídlových dveří spolu se zapuštěnými dveřními panty v jedné rovině se sklem působí stylově

velmi střídmě. Veškerá pozornost je věnována příjemným zážitkům ze sprchování.

Přehled modelů - Základní cena

Enjoy pure bezrámový

4-úhelník

Křídlové dveře s
pevným segmentem
do niky

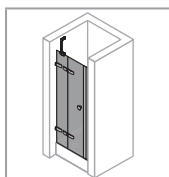

36.710,-

S. 320

Křídlové dveře s
pevným segmentem a
boční stěnou

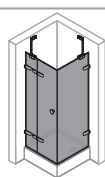

49.330,-

S. 322

Křídlové dveře
s protisegmentem
do niky

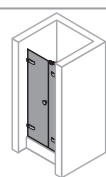

36.710,-

S. 324

Boční stěna
samostatně stojící

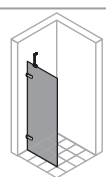

22.730,-

S. 146

Podrobné informace o výrobku
Enjoy pure bezrámový



Podrobné informace o výrobku **Enjoy pure bezrámový**



Pant HÜPPE Enjoy pure vždy v chromu



Stěnový úhelník HÜPPE Enjoy pure



Madlo HÜPPE Enjoy pure vždy v chromu



Všechny modely této série s křídlovými dveřmi mohou být volitelně montovány s prahovou lištou pro dosažení optimální těsnosti.



Všechny modely této série s křídlovými dveřmi mohou být montovány i bez prahové lišty pro bezbariérový přístup.



Madlo HÜPPE Enjoy pure
Varianta vybavení 800

Enjoy pure bezrámový 4-úhelník



Křídlové dveře s pevným segmentem pro niku

Popis produktu

- Pro montáž do niky
- Bezrámové dveře s jedním skleněným křídlem a jedním pevným segmentem. Dveře se otvírají ven
- Zasklení jednovrstvým bezpečnostním sklem tl 6 mm (dveře) a tl 8 mm (pevný segment) dle DIN EN 12150, volitelně s povrchovou úpravou HÜPPE Anti-Plaque pro snazší údržbu
- Se stabilizačními vzpěrami (uvnitř)
- Panty a madla z vysoce kvalitního kovu
- Panty se zvedacím/spouštěcím mechanismem a z vnitřní strany zapuštěné
- Zkosení / výřezy možné
- Individuální výroba na míru

Zaměření bezpodmínečně nutné.

Pozor: z konstrukčních důvodů není u bezrámových výrobků možné dosáhnout úplné těsnosti.

Pokud je vyžadována vysoká úroveň těsnosti, pak, prosím, použijte Enjoy pure s nástěnnou lištou.

| Montážní možnosti 4R09 / 4R10 | | EK5 |
|--|-----------------|----------|
| | | |
| Upevnění vlevo | Upevnění vpravo | |
| | | |
| Se 3 panty při výšce zástěny > 2101 mm | | |
| | | |
| Min. - Max rozměr | | |
| | | |
| 1600-2400 | 210-600 | max. 900 |

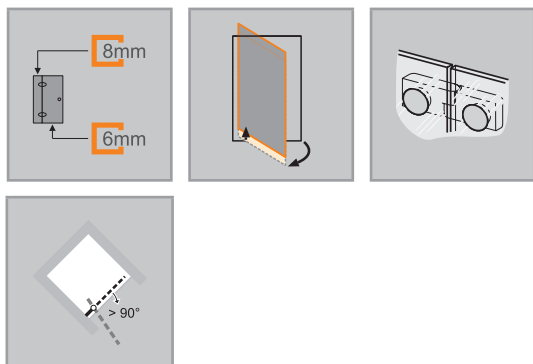

Křídlové dveře s pevným segmentem do niky

Upevnění vlevo

Zhotovení na míru

| Výška | Šířka dveřní strany | Číslo výrobku | Cena |
|---|---------------------|---------------|-----------------------------|
| 1600-2000 | 700-1200 | 4R0980 | 36.710,- |
| | 1201-1500 | 4R0981 | 49.560,- |
| 2001-2400 | 700-1200 | 4R0982 | 42.690,- |
| | 1201-1500 | 4R0983 | 55.540,- |
|  Příplatek ke zhotovení na míru za každé zkosení/výřez | | | Příplatek 4.310,- |

Křídlové dveře s pevným segmentem do niky

Upevnění vpravo

Zhotovení na míru

| Výška | Šířka dveřní strany | Číslo výrobku | Cena |
|---|---------------------|---------------|-----------------------------|
| 1600-2000 | 700-1200 | 4R1080 | 36.710,- |
| | 1201-1500 | 4R1081 | 49.560,- |
| 2001-2400 | 700-1200 | 4R1082 | 42.690,- |
| | 1201-1500 | 4R1083 | 55.540,- |
|  Příplatek ke zhotovení na míru za každé zkosení/výřez | | | Příplatek 4.310,- |

Barvy profilů- skla / dekory

| Barvy profilu | Kód barvy | Příplatek |
|-----------------|-----------|-----------|
| stříbrná lesklá | 092 | 0,- |

| Skla/dekory | s úpravou Anti-Plaque | | bez úpravy Anti-Plaque | |
|----------------|-----------------------|-----------|------------------------|-----------|
| | Kód skla | Příplatek | Kód skla | Příplatek |
| čiré | 322 | 2.280,- | 321 | 0,- |
| Sand Plus | 316 | 6.560,- | 315 | 4.280,- |
| Privatima | 375 | 6.560,- | 373 | 4.280,- |
| zrcadlové sklo | 381 | 17.140,- | 380 | 14.860,- |

Zrcadlové sklo (380/381): Při objednávce je nutné uvést, který segment má být vyroben se zrcadlovým sklem. V případě, že nebude uvedeno, bude dodána celá zástěna se zrcadlovým sklem.

Varianta vybavení (volitelné)

| | Varianta vybavení | Příplatek |
|-----------------|-------------------|-----------|
| Komfortní madlo | 800 | 810,- |

Číslo výrobku a ceny

| | | | | | | | | |
|---------------|---|-------------------|---|-------------------|---|-------------------|---|-------------------------|
| XXXXXX | + | XXX | + | XXX | + | XXX | = | XXXXXX.XXX.XXX.XXX |
| Číslo výrobku | | Kód barvy | | Kód skla | | Varianta vybavení | | Číslo výrobku kompletní |
| Základní cena | | Barevný příplatek | | Příplatek za sklo | | Příplatek | | Celková cena |

Enjoy pure bezrámový 4-úhelník



Křídlové dveře s pevným segmentem a boční stěnou

Popis produktu

- Bezrámové dveře s jedním skleněným křídlem, jedním pevným segmentem a boční stěnou. Dveře se otevírají ven
- Zasklení jednovrstvým bezpečnostním sklem tl 6 mm (dveře a boční stěna) a tl 8 mm (pevný segment), (šířka boční stěny > 1200 = 8 mm) dle DIN EN 12150, volitelně s povrchovou úpravou HÜPPE Anti-Plaque pro snazší údržbu
- Se stabilizačními vzpěrami (uvnitř)
- Panty a madla z vysoce kvalitního kovu
- Panty se zvedacím/spouštěcím mechanismem a z vnitřní strany zapuštěné
- Zkosení / výřezy možné
- Individuální výroba na míru

Zaměření bezpodmínečně nutné.

Pozor: z konstrukčních důvodů není u bezrámových výrobků možné dosáhnout úplné těsnosti.

Pokud je vyžadována vysoká úroveň těsnosti, pak, prosím, použijte Enjoy pure s nástěnou lištou.

| Montážní možnosti 4R05 / 4R06 | | EK3 | |
|-------------------------------|---------|--|----------|
| | | Se stabilizační vzpěrou | |
| | | S příčnou vzpěrou | |
| | | Se 3 panty při výšce zástěny > 2101 mm | |
| Min. - Max rozměr | | | |
| | | | |
| 1600-2400 | 210-600 | max. 900 | 300-1600 |

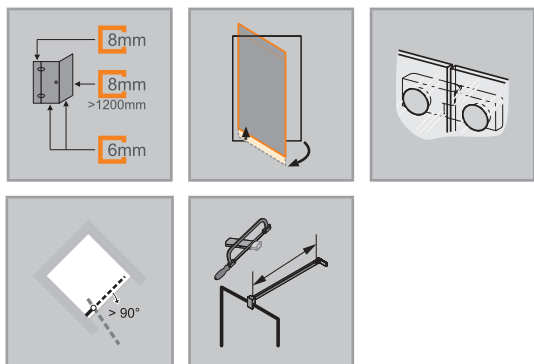

Křídlové dveře s pevným segmentem a boční stěnou

Upevnění vlevo

Zhotovení na míru

| Výška | Šířka dveří B1 | Šířka boční stěny B2 | Číslo výrobku | Cena |
|---|----------------|----------------------|---------------|------------------------------------|
| 1600-2000 | 700-1200 | 300-1200 | 4R0580 | 49.330,- |
| | 700-1200 | 1201-1600 | 4R0581 | 62.200,- |
| | 1201-1500 | 300-1200 | 4R0586 | 62.200,- |
| | 1201-1500 | 1201-1600 | 4R0582 | 75.050,- |
| 2001-2400 | 700-1200 | 300-1200 | 4R0583 | 61.290,- |
| | 700-1200 | 1201-1600 | 4R0584 | 74.150,- |
| | 1201-1500 | 300-1200 | 4R0587 | 74.150,- |
| | 1201-1500 | 1201-1600 | 4R0585 | 87.010,- |
|  Příplatek ke zhotovení na míru za každé zkosení/výřez | | | | Příplatek 4.310,- |

Křídlové dveře s pevným segmentem a boční stěnou

Upevnění vpravo

Zhotovení na míru

| Výška | Šířka dveří B1 | Šířka boční stěny B2 | Číslo výrobku | Cena |
|--|----------------|----------------------|---------------|------------------------------------|
| 1600-2000 | 700-1200 | 300-1200 | 4R0680 | 49.330,- |
| | 700-1200 | 1201-1600 | 4R0681 | 62.200,- |
| | 1201-1500 | 300-1200 | 4R0686 | 62.200,- |
| | 1201-1500 | 1201-1600 | 4R0682 | 75.050,- |
| 2001-2400 | 700-1200 | 300-1200 | 4R0683 | 61.290,- |
| | 700-1200 | 1201-1600 | 4R0684 | 74.150,- |
| | 1201-1500 | 300-1200 | 4R0687 | 74.150,- |
| | 1201-1500 | 1201-1600 | 4R0685 | 87.010,- |
|  Příplatek ke zhotovení na míru za každé zkosení/výřez | | | | Příplatek 4.310,- |

Barvy profilů- skla / dekory

| Barvy profilu | Kód barvy | Příplatek |
|-----------------|-----------|-----------|
| stříbrná lesklá | 092 | 0,- |

| Skla/dekory | s úpravou Anti-Plaque | | bez úpravy Anti-Plaque | |
|----------------|-----------------------|-----------|------------------------|-----------|
| | Kód skla | Příplatek | Kód skla | Příplatek |
| čiré | 322 | 4.560,- | 321 | 0,- |
| Sand Plus | 316 | 13.120,- | 315 | 8.560,- |
| Privatima | 375 | 13.120,- | 373 | 8.560,- |
| zrcadlové sklo | 381 | 19.420,- | 380 | 14.860,- |

Zrcadlové sklo (380/381): Při objednávce je nutné uvést, který segment má být vyroben se zrcadlovým sklem. V případě, že nebude uvedeno, bude dodána celá zástěna se zrcadlovým sklem.

Varianta vybavení (volitelné)

| | Varianta vybavení | Příplatek |
|-----------------|-------------------|-----------|
| Komfortní madlo | 800 | 810,- |

Číslo výrobku a ceny

| | | | | | | | | |
|---------------|---|-------------------|---|-------------------|---|-------------------|---|-------------------------|
| XXXXXX | + | XXX | + | XXX | + | XXX | = | XXXXXX.XXX.XXX.XXX |
| Číslo výrobku | | Kód barvy | | Kód skla | | Varianta vybavení | | Číslo výrobku kompletní |
| Základní cena | | Barevný příplatek | | Příplatek za sklo | | Příplatek | | Celková cena |

Enjoy pure bezrámový 4-úhelník



Křídlové dveře s protisegmentem do niky

Popis produktu

- Pro montáž do niky
- Bezrámové dveře s jedním skleněným křídlem a jedním protisegmentem
Dveře se otevírají ven
- Zasklení jednovrstvým bezpečnostním sklem tl 6 mm (šířka protisegmentu > 1200 = 8 mm) dle DIN EN 12150, volitelně s povrchovou úpravou HÜPPE Anti-Plaque pro snazší údržbu
- Se stabilizačními vzpěrami (uvnitř)
- Panty a madla z vysoce kvalitního kovu
- Panty se zvedacím/spouštěcím mechanismem a z vnitřní strany zapuštěné
- Zkosení / výřezy možné
- Individuální výroba na míru

Zaměření bezpodmínečně nutné.

Pozor: z konstrukčních důvodů není u bezrámových výrobků možné dosáhnout úplné těsnosti.

Pokud je vyžadována vysoká úroveň těsnosti, pak, prosím, použijte Enjoy pure s nástěnnou lištou.

Pozor: Privatimu lze z výrobních důvodů nabízet pouze do šířky skla 1600 mm

| Montážní možnosti 4R16 / 4R17 | | EK8 |
|-------------------------------|-----------------|----------|
| | | |
| Upevnění vlevo | Upevnění vpravo | |
| | | |
| Se stabilizační vzpěrou | | |
| | | |
| S příčnou vzpěrou | | |
| Min. - Max rozměr | | |
| | | |
| 1600-2000 | max. 1000 | 200-1800 |

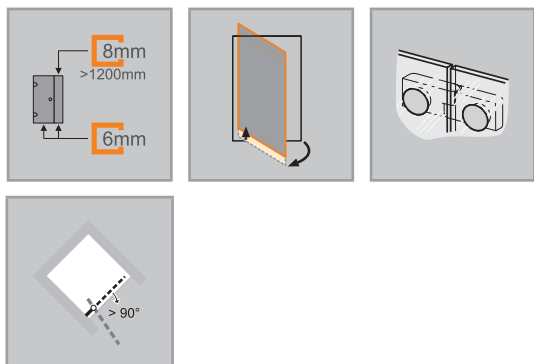

Křídlové dveře s protisegmentem do niky

Upevnění vlevo

Zhotovení na míru

| Výška | Šířka dveřní strany | Číslo výrobku | Cena |
|---|---------------------|------------------|----------|
| 1600-2000 | 700-1200 | 4R1680 | 36.710,- |
| | 1201-2600 | 4R1681 | 49.560,- |
|  Příplatek ke zhotovení na míru za každé zkosení/výřez | | Příplatek | |
| | | 4.310,- | |

Křídlové dveře s protisegmentem do niky

Upevnění vpravo

Zhotovení na míru

| Výška | Šířka dveřní strany | Číslo výrobku | Cena |
|---|---------------------|------------------|----------|
| 1600-2000 | 700-1200 | 4R1780 | 36.710,- |
| | 1201-2600 | 4R1781 | 49.560,- |
|  Příplatek ke zhotovení na míru za každé zkosení/výřez | | Příplatek | |
| | | 4.310,- | |

Barvy profilů- skla / dekory

| Barvy profilu | Kód barvy | Příplatek |
|-----------------|-----------|-----------|
| stříbrná lesklá | 092 | 0,- |

| Skla/dekory | s úpravou Anti-Plaque | | bez úpravy Anti-Plaque | |
|----------------|-----------------------|-----------|------------------------|-----------|
| | Kód skla | Příplatek | Kód skla | Příplatek |
| čiré | 322 | 2.280,- | 321 | 0,- |
| Sand Plus | 316 | 6.560,- | 315 | 4.280,- |
| Privatima | 375 | 6.560,- | 373 | 4.280,- |
| zrcadlové sklo | 381 | 17.140,- | 380 | 14.860,- |

Zrcadlové sklo (380/381): Při objednávce je nutné uvést, který segment má být vyroben se zrcadlovým sklem. V případě, že nebude uvedeno, bude dodána celá zástěna se zrcadlovým sklem.
 Pozor: Privatimu lze z výrobních důvodů nabízet pouze do šířky skla 1600 mm

Varianta vybavení (volitelné)

| | Varianta vybavení | Příplatek |
|-----------------|-------------------|-----------|
| Komfortní madlo | 800 | 810,- |

Číslo výrobku a ceny

| | | | | | | | | |
|--------------------------------|---|--------------------------------|---|-------------------------------|---|--------------------------------|---|---|
| XXXXXX | + | XXX | + | XXX | + | XXX | = | XXXXXX.XXX.XXX.XXX |
| Číslo výrobku Základní cena | | Kód barvy Barevný příplatek | | Kód skla Příplatek za sklo | | Varianta vybavení Příplatek | | Číslo výrobku kompletní Celková cena |

Enjoy pure bezrámový Profily

PRŮŘEZY PROFILŮ

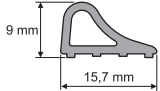
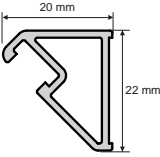
| Profil | Detail |
|---|-----------------|
|  | Podlahová lišta |
|  | Lišta pro niku |

Stabilizační vzpěry / Příčné vzpěry

| Výška | Typ | Skica / Foto | Barva | Číslo výrobku | Cena |
|---------|---|--------------|-------------|---------------|---------|
| 150 mm | Stabilizační vzpěra (zed' / sklo) pro tloušťku skla 6 - 8 mm | | chrom = 091 | SP0100091 | 2.190,- |
| 250 mm | Stabilizační vzpěra (zed' / sklo) pro tloušťku skla 6 - 8 mm | | chrom = 091 | SP0101091 | 2.270,- |
| | Stabilizační vzpěra (sklo / sklo) pro tloušťku skla 6 - 8 mm | | chrom = 091 | SP0201091 | 2.270,- |
| 500 mm | Stabilizační vzpěra (zed' / sklo) pro tloušťku skla 6 - 8 mm | | chrom = 091 | SP0102091 | 2.340,- |
| | Stabilizační vzpěra (sklo / sklo) pro tloušťku skla 6 - 8 mm | | chrom = 091 | SP0202091 | 2.340,- |
| 800 mm | Stabilizační vzpěra (zed' / sklo) pro tloušťku skla 6 - 8 mm | chrom = 091 | SP0501091 | 2.870,- | |
| 250 mm | Stabilizační vzpěra (zed' / sklo) pro tloušťku skla 6 - 8 mm (pro zkosení stropu) | | chrom = 091 | S00101091 | 2.940,- |
| 500 mm | | | chrom = 091 | S00102091 | 3.120,- |
| 1200 mm | Příčná vzpěra (sklo / sklo) pro tloušťku skla 6 - 8 mm | | chrom = 091 | SP0301091 | 4.060,- |
| | Příčná vzpěra (zed' / sklo) pro tloušťku skla 6 - 8 mm | | chrom = 091 | SP0302091 | 4.060,- |
| | Příčná vzpěra (zed' / sklo) pro tloušťku skla 6 - 8 mm (pro zkosení stropu) | | chrom = 091 | S00301091 | 3.840,- |

Stropní vzpěra

| Výška | Typ | Detail | Skica / Foto | Barva | Číslo výrobku | Cena |
|------------|----------------|--|--------------|-----------------------|---------------|---------|
| 80 - 800mm | Stropní vzpěra | Pro tloušťky skla 6 - 8 mm. Možnost individuálního zkrácení. Dodatečná montáž možná. | | stříbrná lesklá = 092 | SP0000092 | 4.030,- |

Vzpěra tvaru T, kompletní

| Výška | Typ | Skica / Foto | Barva | Číslo výrobku | Cena |
|---------------------|--|--------------|-------------|---------------|---------|
| do 2000 mm x 150 mm | Vzpěra tvaru T, kompletní (zed' / sklo / sklo) | | chrom = 091 | SP0601091 | 7.540,- |
| | Vzpěra tvaru T, kompletní (zed' / zed' / sklo) | | chrom = 091 | SP0602091 | 7.540,- |
| 150mm | Dodatečné T-řešení (v kombinaci s příčnou vzpěrou zed' / sklo) | | chrom = 091 | SP0604091 | 3.430,- |

Enjoy pure

s nástěnnou lištou



Důkladně promyšleno, důmyslně navrženo. Jednoduchý design s důrazem na funkčnost: To je HÜPPE Enjoy pure, produktová řada dveří s panty v provedení s nástěnnou lištou a širokou nabídkou modelových variant. Zevnitř umístěné a v jedné rovině se sklem zapuštěné dveřní panty působí stylově

a snadno se čistí. Promyšlený mechanismus zvedání a spouštění pantů zajišťuje optimální zavírání dveří.

Přehled modelů - Základní cena

Enjoy pure s nástěnnou lištou

4-úhelník

Křídlové dveře s pevnými segmenty rohový vstup

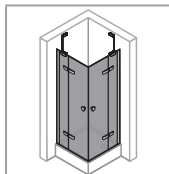

46.250,-

S. 332

Křídlové dveře s pevným segmentem do niky

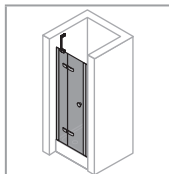

30.330,-

S. 334

Křídlové dveře s pevným segmentem pro boční stěnu / rohový vstup

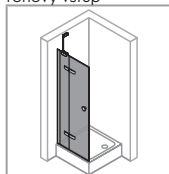

30.330,-

S. 338

Boční stěna pro křídlové dveře s pevným segmentem

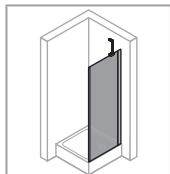

18.400,-

S. 342

Křídlové dveře s protisegmentem do niky

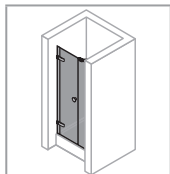

30.330,-

S. 344

Litací dveře pro niku

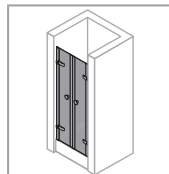

36.940,-

S. 348

Boční stěna samostatně stojící

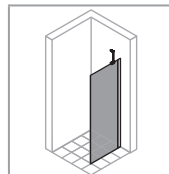

18.400,-

S. 148

Walk-In Boční stěna s výklopným segmentem

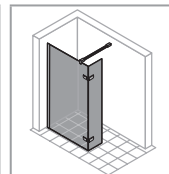

34.890,-

S. 150

1/4-kruh

2-křídlové dveře s pevnými segmenty

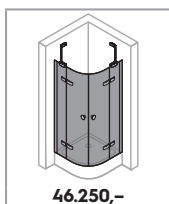

46.250,-

S. 350

Podrobné informace o výrobku
Enjoy pure s nástěnnou lištou



Podrobné informace o výrobku **Enjoy pure s nástěnnou lištou**



Pant HÜPPE Enjoy pure vždy v chromu



Nástěnná lišta HÜPPE Enjoy pure s technikou upevnění s použitím těsnícího profilu



Madlo HÜPPE Enjoy pure vždy v chromu



Všechny modely této série s křídlovými dveřmi mohou být montovány i bez prahové lišty pro bezbariérový přístup.



Všechny modely této série s křídlovými dveřmi mohou být volitelně montovány s prahovou lištou pro dosažení optimální těsnosti.



Madlo HÜPPE Enjoy pure
Varianta vybavení 800

Enjoy pure s nástěnnou lištou 4-úhelník



Křídlové dveře s pevnými segmenty rohový vstup

Popis produktu

- Částečně orámovaný rohový vstup se dvěma skleněnými křídly a pevnými segmenty. Dveře se otevírají ven
- Zasklení jednovrstvým bezpečnostním sklem tl 6 mm (dveře) a tl 8 mm (pevný segment) dle DIN EN 12150, volitelně s povrchovou úpravou HÜPPE Anti-Plaque pro snazší údržbu
- Se stabilizačními vzpěrami (uvnitř)
- Profily z vysoce kvalitního eloxovaného hliníku, madla a panty z vysoce kvalitního kovu
- Stabilizační vzpěra, pant, madlo a prahová lišta vždy v provedení stříbrná lesklá.
- Panty se zvedacím/spouštěcím mechanismem a z vnitřní strany zapuštěné
- Zkosení / výřezy možné
- Možnost nastavení v nástěnném profilu 20 mm
- Včetně HÜPPE Keder-System (upevnění s pomocí těsnícího profilu) - montáž bez viditelných šroubů v oblasti nástěnné lišty
- Montáž s prahovou lištou (výška 10 mm) pro optimální těsnost nebo bez prahové lišty pro bezbariérový přístup
- Průběžné magnetické lišty a těsnící profily a vodorovná těsnící lišta
- Těsnost dle DIN 14428
- Made in Germany
- Obsah dodávky: upevňovací materiál, montážní návod
- 10-letá ponákladní záruka dostupnosti náhradních dílů po získání produktu
- Systém zajištění kvality certifikován dle DIN EN ISO 9001:2015
- Systém managementu hospodaření energií certifikován dle DIN EN 50001:2011

Otevírání pouze směrem ven

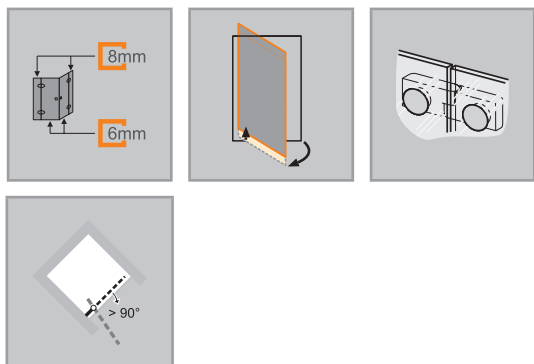

| Montážní možnosti 4T33 | | EM4 |
|------------------------|---------|----------|
| | | |
| Rohový vstup | | |
| Min. - Max rozměr | | |
| | | |
| 1600-2000 | 210-600 | max. 900 |

| | |
|---|----------------|
| | Rozměry |
| | WL: 26 |
| | R: 20 |
| | Mx: M+12 |
| | MG: 32 |
| WEM = Vestavný rozměr vaničky (000) M = Montážní rozměr na střed skla (001) Uveďte, prosím, při objednávce. | |

Křídlové dveře s pevnými segmenty rohový vstup

Montáž na sprchovou vaničku

| Výška | Typ | WEM B1/B2 | CLI/CRE | Šířka vstupu | Číslo výrobku | Cena |
|-------|-----------|--------------|---------|--------------|---------------|----------|
| 2000 | 800/800 | 785-805 | 265-285 | 673 | 4T3301 | 46.250,- |
| | 900/900 | 885-905 | 265-285 | 814 | 4T3302 | 46.250,- |
| | 1000/1000 | 985-1005 | 365-385 | 814 | 4T3303 | 48.550,- |

Montáž na podlahu/dlažbu

| Výška | Typ | M (střed skla) B1/B2 | CLI/CRE | Šířka vstupu | Číslo výrobku | Cena |
|-------|-----------|----------------------------|---------|--------------|---------------|----------|
| 2000 | 800/800 | 753-773 | 265-285 | 673 | 4T3301 | 46.250,- |
| | | 790-810 | 297-317 | 673 | 4T3304 | 46.250,- |
| | 900/900 | 853-873 | 265-285 | 814 | 4T3302 | 46.250,- |
| | | 890-910 | 297-317 | 814 | 4T3305 | 46.250,- |
| | 1000/1000 | 953-973 | 365-385 | 814 | 4T3303 | 48.550,- |
| | | 990-1010 | 397-417 | 814 | 4T3306 | 48.550,- |

Zhotovení na míru

| Výška | Šířka B | CLI/CRE | Číslo výrobku | Cena |
|-----------|-----------|---------|---------------|----------|
| 1600-2000 | 700-1200 | 210-600 | 4T3380 | 55.500,- |
| | 1201-1500 | 210-600 | 4T3381 | 81.210,- |

Rozsah nastavení = objednaný rozměr - 10 mm / + 10 mm**

Při zhotovení na míru je nutné uvést šířku pevného segmentu.

| | | |
|---|---|------------------|
|  | Příplatek ke zhotovení na míru za každé zkosení/výřez | Příplatek |
| | | 4.310,- |

Barvy profilů- skla / dekory

| Barvy profilu | Kód barvy | Příplatek |
|-----------------|-----------|-----------|
| stříbrná matná | 087 | 0,- |
| stříbrná lesklá | 092 | 0,- |

| Skla/dekory | s úpravou Anti-Plaque | | bez úpravy Anti-Plaque | |
|----------------|-----------------------|-----------|------------------------|-----------|
| | Kód skla | Příplatek | Kód skla | Příplatek |
| čiré | 322 | 4.560,- | 321 | 0,- |
| Sand Plus | 316 | 13.120,- | 315 | 8.560,- |
| Privatima | 375 | 13.120,- | 373 | 8.560,- |
| zrcadlové sklo | 381 | 19.420,- | 380 | 14.860,- |

Zrcadlové sklo (380/381): Při objednávce je nutné uvést, který segment má být vyroben se zrcadlovým sklem. V případě, že nebude uvedeno, bude dodána celá zástěna se zrcadlovým sklem.

Varianta vybavení (volitelné)

| | Varianta vybavení | Příplatek |
|---------------------------------|-------------------|-----------|
| Komfortní madlo (vždy v chromu) | 800 | 1.620,- |

Číslo výrobku a ceny

| | | | | | | | | |
|---------------|---|-------------------|---|-------------------|---|-------------------|---|-------------------------|
| XXXXXX | + | XXX | + | XXX | + | XXX | = | XXXXXX.XXX.XXX.XXX |
| Číslo výrobku | | Kód barvy | | Kód skla | | Varianta vybavení | | Číslo výrobku kompletní |
| Základní cena | | Barevný příplatek | | Příplatek za sklo | | Příplatek | | Celková cena |

Enjoy pure s nástěnnou lištou 4-úhelník



Křídlové dveře s pevným segmentem pro niku

Popis produktu

- Pro montáž do niky
- Částečně orámované dveře s jedním skleněným křídlem a jedním pevným segmentem. Dveře se otevírají ven
- Zasklení jednovrstvým bezpečnostním sklem tl 6 mm (dveře) a tl 8 mm (pevný segment) dle DIN EN 12150, volitelně s povrchovou úpravou HÜPPE Anti-Plaque pro snazší údržbu
- Se stabilizačními vzpěrami (uvnitř)
- Profily z vysoce kvalitního eloxovaného hliníku, madla a panty z vysoce kvalitního kovu
- Stabilizační vzpěra, pant, madlo a prahová lišta vždy v provedení stříbrná lesklá.
- Panty se zvedacím/spouštěcím mechanismem a z vnitřní strany zapuštěné
- Zkosení / výřezy možné
- Možnost nastavení v nástěnném profilu 20 mm

Otevírání pouze směrem ven

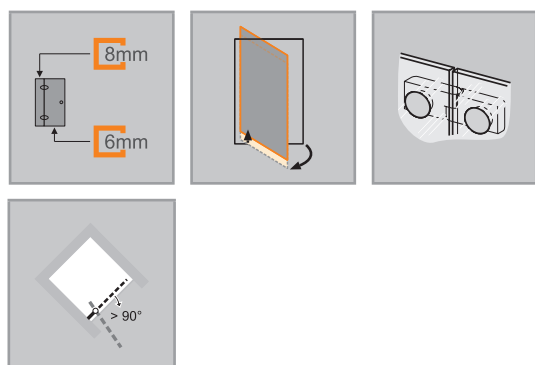

| Montážní možnosti 4T09 | | EM1 |
|--|---------|----------|
| | | |
| Nika | | |
| | | |
| Se 3 panty při výšce zástěny > 2101 mm | | |
| | | |
| Min. - Max rozměr | | |
| | | |
| 1600-2200 | 210-600 | max. 900 |

- Včetně HÜPPE Keder-System (upevnění s pomocí těsnícího profilu) - montáž bez viditelných šroubů v oblasti nástěnné lišty
- Montáž s prahovou lištou (výška 10 mm) pro optimální těsnost nebo bez prahové lišty pro bezbariérový přístup
- Průběžné magnetické lišty a těsnící profily a vodorovná těsnící lišta
- Těsnost dle DIN 14428
- Made in Germany
- Obsah dodávky: upevňovací materiál, montážní návod
- 10-letá ponákladní záruka dostupnosti náhradních dílů po získání produktu
- Systém zajištění kvality certifikován dle DIN EN ISO 9001:2015
- Systém managementu hospodaření energií certifikován dle DIN EN 50001:2011

| Rozměry | |
|---------|------|
| WL: | 26 |
| R: | 20 |
| Mx: | M+12 |
| MG: | 32 |

WEM = Vestavný rozměr vaničky (000)
M = Montážní rozměr na střed skla (001)
Uveďte, prosím, při objednávce.

Křídlové dveře s pevným segmentem do niky

Upevnění vlevo

Montáž na sprchovou vaničku

| Výška | Typ | WEM Nika | CLI | Šířka vstupu | Číslo výrobku | Cena |
|-------|------|-----------|---------|--------------|---------------|----------|
| 2000 | 800 | 780-810 | 265-285 | 464 | 4T0901 | 30.330,- |
| | 900 | 880-910 | 265-285 | 564 | 4T0902 | 30.330,- |
| | 1000 | 980-1010 | 365-385 | 564 | 4T0903 | 31.850,- |
| | 1200 | 1180-1210 | 465-485 | 664 | 4T0904 | 33.380,- |

Montáž na podlahu/dlažbu

| Výška | Typ | M (střed skla) nika | CLI | Šířka vstupu | Číslo výrobku | Cena |
|-------|------|---------------------|---------|--------------|---------------|----------|
| 2000 | 800 | 780-810 | 265-285 | 464 | 4T0901 | 30.330,- |
| | 900 | 880-910 | 265-285 | 564 | 4T0902 | 30.330,- |
| | 1000 | 980-1010 | 365-385 | 564 | 4T0903 | 31.850,- |
| | 1200 | 1180-1210 | 465-485 | 664 | 4T0904 | 33.380,- |

Zhotovení na míru

| Výška | Šířka B | Šířka vstupu | Číslo výrobku | Cena |
|-----------|-----------|--------------|---------------|----------|
| 1600-2000 | 700-1200 | 210-600 | 4T0980 | 36.710,- |
| | 1201-1500 | 210-600 | 4T0985 | 49.560,- |
| 2001-2200 | 700-1200 | 210-600 | 4T0986 | 42.690,- |
| | 1201-1500 | 210-600 | 4T0987 | 55.540,- |

Rozsah nastavení = objednaný rozměr - 20 mm / + 10 mm**

|  Příplatek ke zhotovení na míru za každé zkosení/výřez | Příplatek |
|---|-----------|
| | 4.310,- |

Barvy profilů- skla / dekory

| Barvy profilu | Kód barvy | Příplatek |
|-----------------|-----------|-----------|
| stříbrná matná | 087 | 0,- |
| stříbrná lesklá | 092 | 0,- |

| Skla/dekory | s úpravou Anti-Plaque | | bez úpravy Anti-Plaque | |
|----------------|-----------------------|-----------|------------------------|-----------|
| | Kód skla | Příplatek | Kód skla | Příplatek |
| čiré | 322 | 2.280,- | 321 | 0,- |
| Sand Plus | 316 | 6.560,- | 315 | 4.280,- |
| Privatima | 375 | 6.560,- | 373 | 4.280,- |
| zrcadlové sklo | 381 | 17.140,- | 380 | 14.860,- |

Zrcadlové sklo (380/381): Při objednávce je nutné uvést, který segment má být vyroben se zrcadlovým sklem. V případě, že nebude uvedeno, bude dodána celá zástěna se zrcadlovým sklem.

Varianta vybavení (volitelné)

| | Varianta vybavení | Příplatek |
|---------------------------------|-------------------|-----------|
| Komfortní madlo (vždy v chromu) | 800 | 810,- |

Číslo výrobku a ceny

| | | | | | | | | |
|---------------|---|-------------------|---|-------------------|---|-------------------|---|-------------------------|
| XXXXXX | + | XXX | + | XXX | + | XXX | = | XXXXXX.XXX.XXX.XXX |
| Číslo výrobku | | Kód barvy | | Kód skla | | Varianta vybavení | | Číslo výrobku kompletní |
| Základní cena | | Barevný příplatek | | Příplatek za sklo | | Příplatek | | Celková cena |

Enjoy pure s nástěnnou lištou 4-úhelník



Křídlové dveře s pevným segmentem pro niku

Popis produktu

- Pro montáž do niky
- Částečně orámované dveře s jedním skleněným křídlem a jedním pevným segmentem. Dveře se otevírají ven
- Zasklení jednovrstvým bezpečnostním sklem tl 6 mm (dveře) a tl 8 mm (pevný segment) dle DIN EN 12150, volitelně s povrchovou úpravou HÜPPE Anti-Plaque pro snazší údržbu
- Se stabilizačními vzpěrami (uvnitř)
- Profily z vysoce kvalitního eloxovaného hliníku, madla a panty z vysoce kvalitního kovu
- Stabilizační vzpěra, pant, madlo a prahová lišta vždy v provedení stříbrná lesklá.
- Panty se zvedacím/spouštěcím mechanismem a z vnitřní strany zapuštěné
- Zkosení / výřezy možné
- Možnost nastavení v nástěnném profilu 20 mm

Otevírání pouze směrem ven

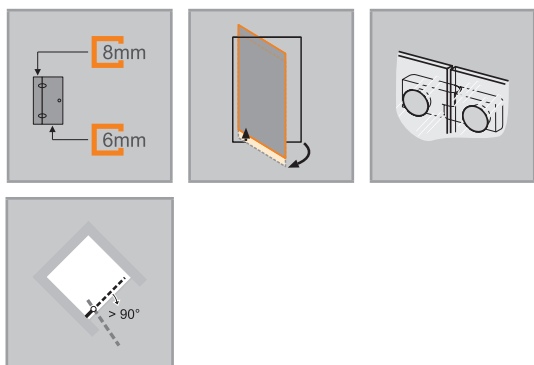

| Montážní možnosti 4T10 | | EM1 |
|--|----------|---------|
| | | |
| Nika | | |
| | | |
| Se 3 panty při výšce zástěny > 2101 mm | | |
| | | |
| Min. - Max rozměr | | |
| | | |
| 1600-2200 | max. 900 | 210-600 |

- Včetně HÜPPE Keder-System (upevnění s pomocí těsnícího profilu) - montáž bez viditelných šroubů v oblasti nástěnné lišty
- Montáž s prahovou lištou (výška 10 mm) pro optimální těsnost nebo bez prahové lišty pro bezbariérový přístup
- Průběžné magnetické lišty a těsnící profily a vodorovná těsnící lišta
- Těsnost dle DIN 14428
- Made in Germany
- Obsah dodávky: upevňovací materiál, montážní návod
- 10-letá ponákladní záruka dostupnosti náhradních dílů po získání produktu
- Systém zajištění kvality certifikován dle DIN EN ISO 9001:2015
- Systém managementu hospodaření energií certifikován dle DIN EN 50001:2011

| Rozměry | |
|---------|------|
| WL: | 26 |
| R: | 20 |
| Mx: | M+12 |
| MG: | 32 |

WEM = Vestavný rozměr vaničky (000)
 M = Montážní rozměr na střed skla (001)
 Uvedte, prosím, při objednávce.

Křídlové dveře s pevným segmentem do niky

Upevnění vpravo

Montáž na sprchovou vaničku

| Výška | Typ | WEM Nika | CRE | Šířka vstupu | Číslo výrobku | Cena |
|-------|------|-----------|---------|--------------|---------------|----------|
| 2000 | 800 | 780-810 | 265-285 | 464 | 4T1001 | 30.330,- |
| | 900 | 880-910 | 265-285 | 564 | 4T1002 | 30.330,- |
| | 1000 | 980-1010 | 365-385 | 564 | 4T1003 | 31.850,- |
| | 1200 | 1180-1210 | 465-485 | 664 | 4T1004 | 33.380,- |

Montáž na podlahu/dlažbu

| Výška | Typ | M (střed skla) nika | CRE | Šířka vstupu | Číslo výrobku | Cena |
|-------|------|---------------------|---------|--------------|---------------|----------|
| 2000 | 800 | 780-810 | 265-285 | 464 | 4T1001 | 30.330,- |
| | 900 | 880-910 | 265-285 | 564 | 4T1002 | 30.330,- |
| | 1000 | 980-1010 | 365-385 | 564 | 4T1003 | 31.850,- |
| | 1200 | 1180-1210 | 465-485 | 664 | 4T1004 | 33.380,- |

Zhotovení na míru

| Výška | Šířka B | CRE | Číslo výrobku | Cena |
|-----------|-----------|---------|---------------|----------|
| 1600-2000 | 700-1200 | 210-600 | 4T1080 | 36.710,- |
| | 1201-1500 | 210-600 | 4T1085 | 49.560,- |
| 2001-2200 | 700-1200 | 210-600 | 4T1086 | 42.690,- |
| | 1201-1500 | 210-600 | 4T1087 | 55.540,- |

Rozsah nastavení = objednaný rozměr - 20 mm / + 10 mm**

| Příplatek | |
|---|---|
|  | Příplatek ke zhotovení na míru za každé zkosení/výřez |
| 4.310,- | |

Barvy profilů- skla / dekory

| Barvy profilu | Kód barvy | Příplatek |
|-----------------|-----------|-----------|
| stříbrná matná | 087 | 0,- |
| stříbrná lesklá | 092 | 0,- |

| Skla/dekory | s úpravou Anti-Plaque | | bez úpravy Anti-Plaque | |
|----------------|-----------------------|-----------|------------------------|-----------|
| | Kód skla | Příplatek | Kód skla | Příplatek |
| čiré | 322 | 2.280,- | 321 | 0,- |
| Sand Plus | 316 | 6.560,- | 315 | 4.280,- |
| Privatima | 375 | 6.560,- | 373 | 4.280,- |
| zrcadlové sklo | 381 | 17.140,- | 380 | 14.860,- |

Zrcadlové sklo (380/381): Při objednávce je nutné uvést, který segment má být vyroben se zrcadlovým sklem. V případě, že nebude uvedeno, bude dodána celá zástěna se zrcadlovým sklem.

Varianta vybavení (volitelné)

| Varianta vybavení | Příplatek |
|---------------------------------|--------------|
| Komfortní madlo (vždy v chromu) | 800 |
| | 810,- |

Číslo výrobku a ceny

| | | | | | | | | |
|---------------|---|-------------------|---|-------------------|---|-------------------|---|-------------------------|
| XXXXXX | + | XXX | + | XXX | + | XXX | = | XXXXXX.XXX.XXX.XXX |
| Číslo výrobku | | Kód barvy | | Kód skla | | Varianta vybavení | | Číslo výrobku kompletní |
| Základní cena | | Barevný příplatek | | Příplatek za sklo | | Příplatek | | Celková cena |

Enjoy pure s nástěnnou lištou 4-úhelník



Křídlové dveře s pevným segmentem a boční stěnou

Popis produktu

- Pro kombinaci s boční stěnou Enjoy pure nebo jako rohový vstup
- Částečně orámované dveře s jedním skleněným křídlem a jedním pevným segmentem. Dveře se otevírají ven
- Zasklení jednovrstvým bezpečnostním sklem tl 6 mm (dveře) a tl 8 mm (pevný segment) dle DIN EN 12150, volitelně s povrchovou úpravou HÜPPE Anti-Plaque pro snazší údržbu
- Se stabilizačními vzpěrami (uvnitř)
- Profily z vysoce kvalitního eloxovaného hliníku, madla a panty z vysoce kvalitního kovu
- Stabilizační vzpěra, pant, madlo a prahová lišta vždy v provedení stříbrná lesklá.
- Panty se zvedacím/spouštěcím mechanismem a z vnitřní strany zapuštěné
- Zkosení / výřezy možné
- Možnost nastavení v nástěnném profilu 20 mm

Otevírání pouze směrem ven

| Montážní možnosti 4T01 | | EM5 |
|--|---------|----------|
| | | |
| Rohové řešení = dveře + boční stěna | | |
| | | |
| Rohový vstup = dveře + dveře | | |
| | | |
| Se 3 panty při výšce zástěny > 2101 mm | | |
| Min. - Max rozměr | | |
| | | |
| 1600-2200 | 210-600 | max. 900 |

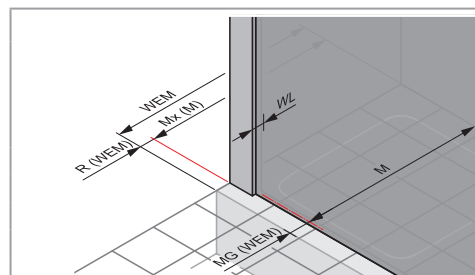
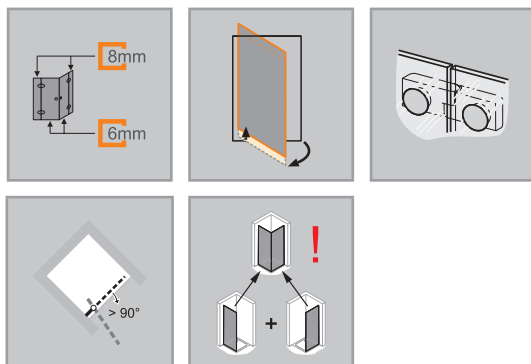

| Rozměry | |
|---------|------|
| WL: | 26 |
| R: | 20 |
| Mx: | M+12 |
| MG: | 32 |

WEM = Vestavný rozměr vaničky (000)
 M = Montážní rozměr na střed skla (001)
 Uveďte, prosím, při objednávce.

Křídlové dveře s pevným segmentem pro boční stěnu / rohový vstup

Upevnění vlevo

Montáž na sprchovou vaničku

| Výška | Typ | WEM B | CLI | Šířka vstupu | Číslo výrobku | Cena |
|-------|------|-----------|---------|--------------|---------------|----------|
| 2000 | 750 | 735-755 | 215-235 | 450 | 4T0101 | 30.330,- |
| | 800 | 785-805 | 265-285 | 480 | 4T0102 | 30.330,- |
| | 900 | 885-905 | 265-285 | 580 | 4T0103 | 30.330,- |
| | 1000 | 985-1005 | 365-385 | 580 | 4T0104 | 31.850,- |
| | 1200 | 1185-1205 | 465-485 | 680 | 4T0105 | 33.380,- |

Montáž na podlahu/dlažbu

| Výška | Typ | M (střed skla) B | CLI | Šířka vstupu | Číslo výrobku | Cena |
|-------|------|------------------------|---------|--------------|---------------|----------|
| 2000 | 750 | 703-723 | 215-235 | 450 | 4T0101 | 30.330,- |
| | 750 | 740-760 | 247-267 | 450 | 4T0106 | 30.330,- |
| | 800 | 753-773 | 265-285 | 480 | 4T0102 | 30.330,- |
| | 800 | 790-810 | 297-317 | 480 | 4T0107 | 30.330,- |
| | 900 | 853-873 | 265-285 | 580 | 4T0103 | 30.330,- |
| | 900 | 890-910 | 297-317 | 580 | 4T0108 | 30.330,- |
| | 1000 | 953-973 | 365-385 | 580 | 4T0104 | 31.850,- |
| | 1000 | 990-1010 | 397-417 | 580 | 4T0109 | 31.850,- |
| | 1200 | 1153-1173 | 465-485 | 680 | 4T0105 | 33.380,- |
| | 1200 | 1190-1210 | 497-517 | 680 | 4T0110 | 33.380,- |

Zhotovení na míru

| Výška | Šířka B | CLI | Číslo výrobku | Cena |
|-----------|-----------|---------|---------------|----------|
| 1600-2000 | 700-1200 | 210-600 | 4T0180 | 36.710,- |
| | 1201-1500 | 210-600 | 4T0181 | 49.560,- |
| 2001-2200 | 700-1200 | 210-600 | 4T0182 | 42.690,- |
| | 1201-1500 | 210-600 | 4T0183 | 55.540,- |

Rozsah nastavení = objednaný rozměr - 10 mm / + 10 mm**

| | | |
|---|---|------------------|
|  | Příplatek ke zhotovení na míru za každé zkosení/výřez | Příplatek |
| | | 4.310,- |

Barvy profilů- skla / dekory

| Barvy profilu | Kód barvy | Příplatek |
|-----------------|-----------|-----------|
| stříbrná matná | 087 | 0,- |
| stříbrná lesklá | 092 | 0,- |

| Skla/dekory | s úpravou Anti-Plaque | | bez úpravy Anti-Plaque | |
|----------------|-----------------------|-----------|------------------------|-----------|
| | Kód skla | Příplatek | Kód skla | Příplatek |
| čiré | 322 | 2.280,- | 321 | 0,- |
| Sand Plus | 316 | 6.560,- | 315 | 4.280,- |
| Privatima | 375 | 6.560,- | 373 | 4.280,- |
| zrcadlové sklo | 381 | 17.140,- | 380 | 14.860,- |

Zrcadlové sklo (380/381): Při objednávce je nutné uvést, který segment má být vyroben se zrcadlovým sklem. V případě, že nebude uvedeno, bude dodána celá zástěna se zrcadlovým sklem.

Varianta vybavení (volitelné)

| | Varianta vybavení | Příplatek |
|---------------------------------|-------------------|-----------|
| Komfortní madlo (vždy v chromu) | 800 | 810,- |

Číslo výrobku a ceny

| | | | | | | | | |
|---------------|---|-------------------|---|-------------------|---|-------------------|---|-------------------------|
| XXXXXX | + | XXX | + | XXX | + | XXX | = | XXXXXX.XXX.XXX.XXX |
| Číslo výrobku | | Kód barvy | | Kód skla | | Varianta vybavení | | Číslo výrobku kompletní |
| Základní cena | | Barevný příplatek | | Příplatek za sklo | | Příplatek | | Celková cena |

Enjoy pure s nástěnnou lištou 4-úhelník



Křídlové dveře s pevným segmentem a boční stěnou

Popis produktu

- Pro kombinaci s boční stěnou Enjoy pure nebo jako rohový vstup
- Částečně orámované dveře s jedním skleněným křídlem a jedním pevným segmentem. Dveře se otevírají ven
- Zasklení jednovrstvým bezpečnostním sklem tl 6 mm (dveře) a tl 8 mm (pevný segment) dle DIN EN 12150, volitelně s povrchovou úpravou HÜPPE Anti-Plaque pro snazší údržbu
- Se stabilizačními vzpěrami (uvnitř)
- Profily z vysoce kvalitního eloxovaného hliníku, madla a panty z vysoce kvalitního kovu
- Stabilizační vzpěra, pant, madlo a prahová lišta vždy v provedení stříbrná lesklá.
- Panty se zvedacím/spouštěcím mechanismem a z vnitřní strany zapuštěné
- Zkosení / výřezy možné
- Možnost nastavení v nástěnném profilu 20 mm

Otevírání pouze směrem ven

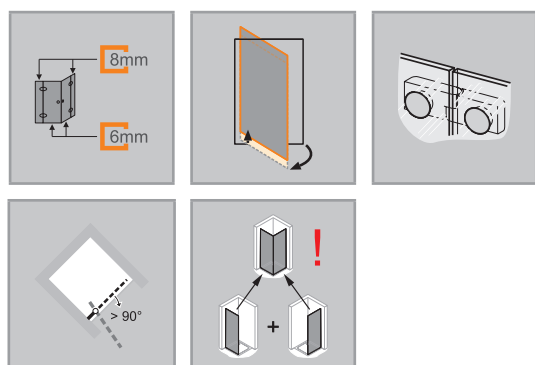

| Montážní možnosti 4T02 | | EM5 |
|--|---------|----------|
| | | |
| Rohové řešení = dveře + boční stěna | | |
| | | |
| Rohový vstup = dveře + dveře | | |
| | | |
| Se 3 panty při výšce zástěny > 2101 mm | | |
| Min. - Max rozměr | | |
| | | |
| 1600-2200 | 210-600 | max. 900 |

- Včetně HÜPPE Keder-System (upevnění s pomocí těsnícího profilu) - montáž bez viditelných šroubů v oblasti nástěnné lišty
- Montáž s prahovou lištou (výška 10 mm) pro optimální těsnost nebo bez prahové lišty pro bezbariérový přístup
- Průběžné magnetické lišty a těsnící profily a vodorovná těsnící lišta
- Těsnost dle DIN 14428
- Made in Germany
- Obsah dodávky: upevňovací materiál, montážní návod
- 10-letá ponákladní záruka dostupnosti náhradních dílů po získání produktu
- Systém zajištění kvality certifikován dle DIN EN ISO 9001:2015
- Systém managementu hospodaření energií certifikován dle DIN EN 50001:2011

| Rozměry | |
|---------|------|
| WL: | 26 |
| R: | 20 |
| Mx: | M+12 |
| MG: | 32 |

WEM = Vestavný rozměr vaničky (000)
 M = Montážní rozměr na střed skla (001)
 Uvedte, prosím, při objednávce.

Křídlové dveře s pevným segmentem pro boční stěnu / rohový vstup

Upevnění vpravo

Montáž na sprchovou vaničku

| Výška | Typ | WEM B | CRE | Šířka vstupu | Číslo výrobku | Cena |
|-------|------|-----------|---------|--------------|---------------|----------|
| 2000 | 750 | 735-755 | 215-235 | 450 | 4T0201 | 30.330,- |
| | 800 | 785-805 | 265-285 | 480 | 4T0202 | 30.330,- |
| | 900 | 885-905 | 265-285 | 580 | 4T0203 | 30.330,- |
| | 1000 | 985-1005 | 365-385 | 580 | 4T0204 | 31.850,- |
| | 1200 | 1185-1205 | 465-485 | 680 | 4T0205 | 33.380,- |

Montáž na podlahu/dlažbu

| Výška | Typ | M (střed skla) B | CRE | Šířka vstupu | Číslo výrobku | Cena |
|-------|------|------------------------|---------|--------------|---------------|----------|
| 2000 | 750 | 703-723 | 215-235 | 450 | 4T0201 | 30.330,- |
| | 750 | 740-760 | 247-267 | 450 | 4T0206 | 30.330,- |
| | 800 | 753-773 | 265-285 | 480 | 4T0202 | 30.330,- |
| | 800 | 790-810 | 297-317 | 480 | 4T0207 | 30.330,- |
| | 900 | 853-873 | 265-285 | 580 | 4T0203 | 30.330,- |
| | 900 | 890-910 | 297-317 | 580 | 4T0208 | 30.330,- |
| | 1000 | 953-973 | 365-385 | 580 | 4T0204 | 31.850,- |
| | 1000 | 990-1010 | 397-417 | 580 | 4T0209 | 31.850,- |
| | 1200 | 1153-1173 | 465-485 | 680 | 4T0205 | 33.380,- |
| | 1200 | 1190-1210 | 497-517 | 680 | 4T0210 | 33.380,- |

Zhotovení na míru

| Výška | Šířka B | CRE | Číslo výrobku | Cena |
|-----------|-----------|---------|---------------|----------|
| 1600-2000 | 700-1200 | 210-600 | 4T0280 | 36.710,- |
| | 1201-1500 | 210-600 | 4T0281 | 49.560,- |
| 2001-2200 | 700-1200 | 210-600 | 4T0282 | 42.690,- |
| | 1201-1500 | 210-600 | 4T0283 | 55.540,- |

Rozsah nastavení = objednaný rozměr - 10 mm / + 10 mm**

| Příplatek | |
|---|---|
|  | Příplatek ke zhotovení na míru za každé zkosení/výřez |
| 4.310,- | |

Barvy profilů- skla / dekory

| Barvy profilu | Kód barvy | Příplatek |
|-----------------|-----------|-----------|
| stříbrná matná | 087 | 0,- |
| stříbrná lesklá | 092 | 0,- |

| Skla/dekory | s úpravou Anti-Plaque | | bez úpravy Anti-Plaque | |
|----------------|-----------------------|-----------|------------------------|-----------|
| | Kód skla | Příplatek | Kód skla | Příplatek |
| čiré | 322 | 2.280,- | 321 | 0,- |
| Sand Plus | 316 | 6.560,- | 315 | 4.280,- |
| Privatima | 375 | 6.560,- | 373 | 4.280,- |
| zrcadlové sklo | 381 | 17.140,- | 380 | 14.860,- |

Zrcadlové sklo (380/381): Při objednávce je nutné uvést, který segment má být vyroben se zrcadlovým sklem. V případě, že nebude uvedeno, bude dodána celá zástěna se zrcadlovým sklem.

Varianta vybavení (volitelné)

| Varianta vybavení | Příplatek |
|---------------------------------|--------------|
| Komfortní madlo (vždy v chromu) | 800 |
| | 810,- |

Číslo výrobku a ceny

| | | | | | | | | |
|---------------|---|-------------------|---|-------------------|---|-------------------|---|-------------------------|
| XXXXXX | + | XXX | + | XXX | + | XXX | = | XXXXXX.XXX.XXX.XXX |
| Číslo výrobku | | Kód barvy | | Kód skla | | Varianta vybavení | | Číslo výrobku kompletní |
| Základní cena | | Barevný příplatek | | Příplatek za sklo | | Příplatek | | Celková cena |

Enjoy pure s nástěnnou lištou 4-úhelník



Křídlové dveře s pevným segmentem a boční stěnou

Popis produktu

- Částečně orámovaná boční stěna
- Pro kombinaci s Enjoy pure křídlovými dveřmi s pevným segmentem
- Zasklení jednovrstvým bezpečnostním sklem tl 6 mm (šířka >1 200 = 8 mm) dle DIN EN 12150, volitelně s povrchovou úpravou HÜPPE Anti-Plaque pro snazší údržbu
- Se stabilizačními vzpěrami (uvnitř)
- Profily z vysoce kvalitního eloxovaného hliníku
- Stabilizační vzpěra vždy v provedení stříbrná lesklá
- Zkosení / výřezy možné
- Možnost nastavení v nástěnném profilu 20 mm

Boční stěna zkrácená je kombinovatelná jen s dveřmi do niky.

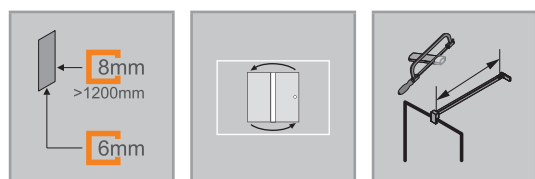

| Montážní možnosti 4T16 | | EM2 |
|---|----------|--|
| | | |
| | | |
| Se stabilizační vzpěrou | | |
| | | |
| S příčnou vzpěrou | | |
| Min. - Max rozměr | | |
| | | |
| 400-2200 | 200-1600 | |
| | | Rozměry WL: 24/26 R: 20 Mx: M+12 MG: 32 |
| WEM = Vestavný rozměr vaničky (000) M = Montážní rozměr na střed skla (001) Uveďte, prosím, při objednávce. | | |

Boční stěna pro křídlové dveře s pevným segmentem

Montáž na sprchovou vaničku

| Výška | Typ | WEM | Číslo výrobku | Cena |
|-------|------|-----------|---------------|----------|
| 1750 | 700 | 685-705 | 4T1607 | 18.400,- |
| | 750 | 735-755 | 4T1608 | 18.400,- |
| | 800 | 785-805 | 4T1609 | 18.400,- |
| | 900 | 885-905 | 4T1610 | 18.400,- |
| | 1000 | 985-1005 | 4T1611 | 19.340,- |
| 2000 | 700 | 685-705 | 4T1601 | 18.400,- |
| | 750 | 735-755 | 4T1602 | 18.400,- |
| | 800 | 785-805 | 4T1603 | 18.400,- |
| | 900 | 885-905 | 4T1604 | 18.400,- |
| | 1000 | 985-1005 | 4T1605 | 19.340,- |
| | 1200 | 1185-1205 | 4T1606 | 20.240,- |

Montáž na podlahu/dlažbu

| Výška | Typ | M (střed skla) | Číslo výrobku | Cena |
|-------|-----------|----------------|---------------|----------|
| 1750 | 700 | 653-673 | 4T1607 | 18.400,- |
| | 750 | 703-723 | 4T1608 | 18.400,- |
| | 800 | 753-773 | 4T1609 | 18.400,- |
| | 900 | 853-873 | 4T1610 | 18.400,- |
| | 1000 | 953-973 | 4T1611 | 19.340,- |
| 2000 | 700 | 653-673 | 4T1601 | 18.400,- |
| | 750 | 703-723 | 4T1602 | 18.400,- |
| | 750 | 740-760 | 4T1612 | 18.400,- |
| | 800 | 753-773 | 4T1603 | 18.400,- |
| | 800 | 790-810 | 4T1613 | 18.400,- |
| | 900 | 853-873 | 4T1604 | 18.400,- |
| | 900 | 890-910 | 4T1614 | 18.400,- |
| | 1000 | 953-973 | 4T1605 | 19.340,- |
| | 1000 | 990-1010 | 4T1615 | 19.340,- |
| | 1200 | 1153-1173 | 4T1606 | 20.240,- |
| 1200 | 1190-1210 | 4T1616 | 20.240,- | |

Zhotovení na míru

| Výška | Typ | Šířka B | Upevnění | Číslo výrobku | Cena |
|-----------|----------|-----------|---------------------|---------------|----------|
| 1600-2000 | Přes roh | 200-1200 | Stabilizační vzpěra | 4T1680 | 22.730,- |
| 1600-2000 | Přes roh | 1201-1600 | Příčná vzpěra | 4T168E | 35.610,- |
| 1600-2000 | V rovině | 200-1200 | Stabilizační vzpěra | 4T1681 | 22.730,- |
| 1600-2000 | V rovině | 1201-1600 | Příčná vzpěra | 4T168H | 35.610,- |
| 2001-2200 | Přes roh | 200-1200 | Stabilizační vzpěra | 4T168F | 28.720,- |
| 2001-2200 | Přes roh | 1201-1600 | Příčná vzpěra | 4T168G | 41.580,- |
| 2001-2200 | V rovině | 200-1200 | Stabilizační vzpěra | 4T168J | 28.720,- |
| 2001-2200 | V rovině | 1201-1600 | Příčná vzpěra | 4T168K | 41.580,- |
| 400-2000 | Na vanu | 200-1200 | Stabilizační vzpěra | 4T1682 | 22.730,- |
| 2001-2200 | Na vanu | 200-1200 | Stabilizační vzpěra | 4T168M | 28.720,- |

Rozsah nastavení = objednaný rozměr - 10 mm / + 10 mm**

Na vanu přes roh: pouze s křídlovými dveřmi s pevným segmentem do niky

V rovině: pouze s křídlovými dveřmi s pevným segmentem pro boční stěnu

Nejsou možné žádné nadměrné šířky pro boční stěnu na vaně.

U boční stěny v rovině > 600 mm s příčnou vzpěrou.

| Příplatek | |
|---|---|
|  | Příplatek ke zhotovení na míru za každé zkosení/vyřez |
| 4.310,- | |

Barvy profilů- skla / dekory

| Barvy profilu | Kód barvy | Příplatek |
|-----------------|-----------|-----------|
| stříbrná matná | 087 | 0,- |
| stříbrná lesklá | 092 | 0,- |

| Skla/dekory | s úpravou Anti-Plaque | | bez úpravy Anti-Plaque | |
|----------------|-----------------------|-----------|------------------------|-----------|
| | Kód skla | Příplatek | Kód skla | Příplatek |
| čiré | 322 | 2.280,- | 321 | 0,- |
| Sand Plus | 316 | 6.560,- | 315 | 4.280,- |
| Privatima | 375 | 6.560,- | 373 | 4.280,- |
| zrcadlové sklo | 381 | 17.140,- | 380 | 14.860,- |

Číslo výrobku a ceny

| | | | | | | |
|---------------|---|-------------------|---|-------------------|---|-------------------------|
| XXXXXX | + | XXX | + | XXX | = | XXXXXX.XXX.XXX |
| Číslo výrobku | | Kód barvy | | Kód skla | | Číslo výrobku kompletní |
| Základní cena | | Barevný příplatek | | Příplatek za sklo | | Celková cena |

Enjoy pure s nástěnnou lištou 4-úhelník



Křídlové dveře s protisegmentem do niky

Popis produktu

- Pro montáž do niky
- Částečně orámované dveře s jedním skleněným křídlem a jedním protisegmentem. Dveře se otvírají dovnitř a ven
- Zasklení jednovrstvým bezpečnostním sklem tl 6 mm (šířka protisegmentu > 1200 = 8 mm) dle DIN EN 12150, volitelně s povrchovou úpravou HÜPPE Anti-Plaque pro snazší údržbu
- Se stabilizačními vzpěrami (uvnitř)
- Profily z vysoce kvalitního eloxovaného hliníku, madla a panty z vysoce kvalitního kovu
- Stabilizační vzpěra, pant, madlo a prahová lišta vždy v provedení stříbrná lesklá.
- Panty se zvedacím/spouštěcím mechanismem a z vnitřní strany zapuštěné
- Zkosení / výřezy možné
- Možnost nastavení v nástěnném profilu 20 mm
- Včetně HÜPPE Keder-System (upevnění s pomocí těsnícího profilu) - montáž bez viditelných šroubů v oblasti nástěnné lišty
- Montáž s prahovou lištou (výška 10 mm) pro optimální těsnost nebo bez prahové lišty pro bezbariérový přístup
- Průběžné magnetické lišty a těsnící profily a vodorovná těsnící lišta
- Těsnost dle DIN 14428
- Made in Germany
- Obsah dodávky: upevňovací materiál, montážní návod
- 10-letá ponákladní záruka dostupnosti náhradních dílů po získání produktu
- Systém zajištění kvality certifikován dle DIN EN ISO 9001:2015
- Systém managementu hospodaření energií certifikován dle DIN EN 50001:2011

| Montážní možnosti 4T31 | | EMA |
|-------------------------|-----------|----------|
| | | |
| Nika | | |
| | | |
| Se stabilizační vzpěrou | | |
| | | |
| S příčnou vzpěrou | | |
| Min. - Max rozměr | | |
| | | |
| 1600-2000 | max. 1000 | 116-1600 |

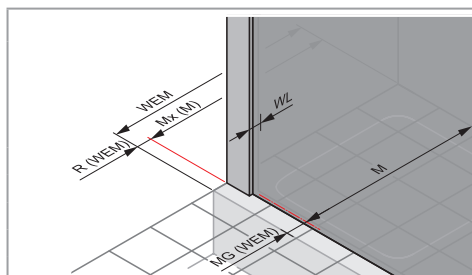
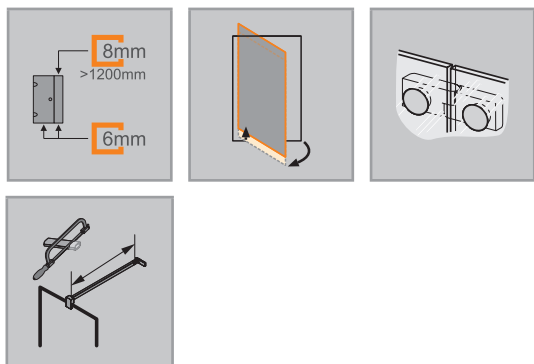

Rozměry

| | |
|-----|------|
| WL: | 25 |
| R: | 20 |
| Mx: | M+12 |
| MG: | 32 |

WEM = Vestavný rozměr vaničky (000)

M = Montážní rozměr na střed skla (001)

Uveďte, prosím, při objednávce.

Křídlové dveře s protisegmentem do niky

Upevnění vlevo

Montáž na sprchovou vaničku

| Výška | Typ | WEM Nika | Šířka protisegmentu | Šířka vstupu | Číslo výrobku | Cena |
|-------|------|-----------|---------------------|--------------|---------------|----------|
| 2000 | 800 | 770-805 | 209-229 | 502 | 4T3101 | 30.330,- |
| | 900 | 870-905 | 209-229 | 602 | 4T3102 | 30.330,- |
| | 1000 | 970-1005 | 209-229 | 702 | 4T3103 | 31.850,- |
| | 1200 | 1170-1205 | 409-429 | 702 | 4T3104 | 33.380,- |

Montáž na podlahu/dlažbu

| Výška | Typ | M (střed skla) nika | Šířka protisegmentu | Šířka vstupu | Číslo výrobku | Cena |
|-------|------|---------------------|---------------------|--------------|---------------|----------|
| 2000 | 800 | 770-805 | 209-229 | 502 | 4T3101 | 30.330,- |
| | 900 | 870-905 | 209-229 | 602 | 4T3102 | 30.330,- |
| | 1000 | 970-1005 | 209-229 | 702 | 4T3103 | 31.850,- |
| | 1200 | 1170-1205 | 409-429 | 702 | 4T3104 | 33.380,- |

Zhotovení na míru

| Výška | Šířka B | Šířka dveří max. | Šířka protisegmentu | Číslo výrobku | Cena |
|-----------|-----------|------------------|---------------------|---------------|----------|
| 1600-2000 | 700-1200 | 1000 | 116-1600 | 4T3180 | 36.710,- |
| | 1201-2600 | 1000 | 116-1600 | 4T3181 | 49.560,- |

Rozsah nastavení = objednaný rozměr - 18 mm / + 17 mm**

Je nutné uvést šířku protisegmentu.

| Příplatek ke zhotovení na míru za každé zkosení/výřez | | Příplatek |
|---|--|-----------|
|  | | 4.310,- |

Barvy profilů- skla / dekory

| Barvy profilu | Kód barvy | Příplatek |
|-----------------|-----------|-----------|
| stříbrná matná | 087 | 0,- |
| stříbrná lesklá | 092 | 0,- |

| Skla/dekory | s úpravou Anti-Plaque | | bez úpravy Anti-Plaque | |
|----------------|-----------------------|-----------|------------------------|-----------|
| | Kód skla | Příplatek | Kód skla | Příplatek |
| čiré | 322 | 2.280,- | 321 | 0,- |
| Sand Plus | 316 | 6.560,- | 315 | 4.280,- |
| Privatima | 375 | 6.560,- | 373 | 4.280,- |
| zrcadlové sklo | 381 | 17.140,- | 380 | 14.860,- |

Zrcadlové sklo (380/381): Při objednávce je nutné uvést, který segment má být vyroben se zrcadlovým sklem. V případě, že nebude uvedeno, bude dodána celá zástěna se zrcadlovým sklem.

Varianta vybavení (volitelné)

| | Varianta vybavení | Příplatek |
|---------------------------------|-------------------|-----------|
| Komfortní madlo (vždy v chromu) | 800 | 810,- |

Číslo výrobku a ceny

| | | | | | | | | |
|---------------|---|-------------------|---|-------------------|---|-------------------|---|-------------------------|
| XXXXXX | + | XXX | + | XXX | + | XXX | = | XXXXXX.XXX.XXX.XXX |
| Číslo výrobku | | Kód barvy | | Kód skla | | Varianta vybavení | | Číslo výrobku kompletní |
| Základní cena | | Barevný příplatek | | Příplatek za sklo | | Příplatek | | Celková cena |

Enjoy pure s nástěnnou lištou 4-úhelník



Křídlové dveře s protisegmentem do niky

Popis produktu

- Pro montáž do niky
- Částečně orámované dveře s jedním skleněným křídlem a jedním protisegmentem. Dveře se otevírají dovnitř a ven
- Zasklení jednovrstvým bezpečnostním sklem tl 6 mm (šířka protisegmentu > 1200 = 8 mm) dle DIN EN 12150, volitelně s povrchovou úpravou HÜPPE Anti-Plaque pro snazší údržbu
- Se stabilizačními vzpěrami (uvnitř)
- Profily z vysoce kvalitního eloxovaného hliníku, madla a panty z vysoce kvalitního kovu
- Stabilizační vzpěra, pant, madlo a prahová lišta vždy v provedení stříbrná lesklá.
- Panty se zvedacím/spouštěcím mechanismem a z vnitřní strany zapuštěné
- Zkosení / výřezy možné
- Možnost nastavení v nástěnném profilu 20 mm
- Včetně HÜPPE Keder-System (upevnění s pomocí těsnícího profilu) - montáž bez viditelných šroubů v oblasti nástěnné lišty
- Montáž s prahovou lištou (výška 10 mm) pro optimální těsnost nebo bez prahové lišty pro bezbariérový přístup
- Průběžné magnetické lišty a těsnící profily a vodorovná těsnící lišta
- Těsnost dle DIN 14428
- Made in Germany
- Obsah dodávky: upevňovací materiál, montážní návod
- 10-letá ponákladní záruka dostupnosti náhradních dílů po získání produktu
- Systém zajištění kvality certifikován dle DIN EN ISO 9001:2015
- Systém managementu hospodaření energií certifikován dle DIN EN 50001:2011

| Montážní možnosti 4T32 | | EMA |
|-------------------------|-----------|----------|
| | | |
| Nika | | |
| | | |
| Se stabilizační vzpěrou | | |
| | | |
| S příčnou vzpěrou | | |
| Min. - Max rozměr | | |
| | | |
| 1600-2000 | max. 1000 | 116-1600 |

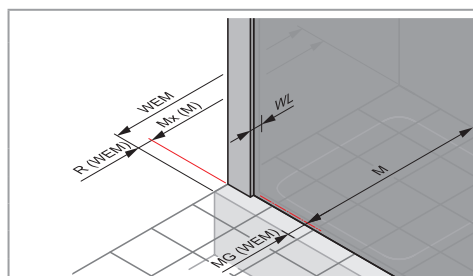
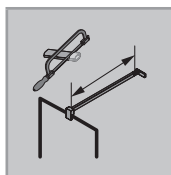
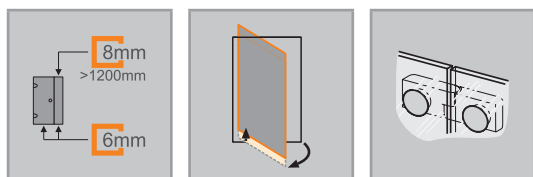

Rozměry

| | |
|-----|------|
| WL: | 25 |
| R: | 20 |
| Mx: | M+12 |
| MG: | 32 |

WEM = Vestavný rozměr vaničky (000)
M = Montážní rozměr na střed skla (001)
Uvedte, prosím, při objednávce.

Křídlové dveře s protisegmentem do niky

Upevnění vpravo

Montáž na sprchovou vaničku

| Výška | Typ | WEM Nika | Šířka protisegmentu | Šířka vstupu | Číslo výrobku | Cena |
|-------|------|-----------|---------------------|--------------|---------------|----------|
| 2000 | 800 | 770-805 | 209-229 | 502 | 4T3201 | 30.330,- |
| | 900 | 870-905 | 209-229 | 602 | 4T3202 | 30.330,- |
| | 1000 | 970-1005 | 209-229 | 702 | 4T3203 | 31.850,- |
| | 1200 | 1170-1205 | 409-429 | 702 | 4T3204 | 33.380,- |

Montáž na podlahu/dlažbu

| Výška | Typ | M (střed skla) nika | Šířka protisegmentu | Šířka vstupu | Číslo výrobku | Cena |
|-------|------|---------------------|---------------------|--------------|---------------|----------|
| 2000 | 800 | 770-805 | 209-229 | 502 | 4T3201 | 30.330,- |
| | 900 | 870-905 | 209-229 | 602 | 4T3202 | 30.330,- |
| | 1000 | 970-1005 | 209-229 | 702 | 4T3203 | 31.850,- |
| | 1200 | 1170-1205 | 409-429 | 702 | 4T3204 | 33.380,- |

Zhotovení na míru

| Výška | Šířka B | Šířka dveří max. | Šířka protisegmentu | Číslo výrobku | Cena |
|-----------|-----------|------------------|---------------------|---------------|----------|
| 1600-2000 | 700-1200 | 1000 | 116-1600 | 4T3280 | 36.710,- |
| | 1201-2600 | 1000 | 116-1600 | 4T3281 | 49.560,- |

Rozsah nastavení = objednaný rozměr - 18 mm / + 17 mm**

Je nutné uvést šířku protisegmentu.

| Příplatek ke zhotovení na míru za každé zkosení/výřez | | Příplatek |
|---|--|-----------|
|  | | 4.310,- |

Barvy profilů- skla / dekory

| Barvy profilu | Kód barvy | Příplatek |
|-----------------|-----------|-----------|
| stříbrná matná | 087 | 0,- |
| stříbrná lesklá | 092 | 0,- |

| Skla/dekory | s úpravou Anti-Plaque | | bez úpravy Anti-Plaque | |
|----------------|-----------------------|-----------|------------------------|-----------|
| | Kód skla | Příplatek | Kód skla | Příplatek |
| čiré | 322 | 2.280,- | 321 | 0,- |
| Sand Plus | 316 | 6.560,- | 315 | 4.280,- |
| Privatima | 375 | 6.560,- | 373 | 4.280,- |
| zrcadlové sklo | 381 | 17.140,- | 380 | 14.860,- |

Zrcadlové sklo (380/381): Při objednávce je nutné uvést, který segment má být vyroben se zrcadlovým sklem. V případě, že nebude uvedeno, bude dodána celá zástěna se zrcadlovým sklem.

Varianta vybavení (volitelné)

| | Varianta vybavení | Příplatek |
|---------------------------------|-------------------|-----------|
| Komfortní madlo (vždy v chromu) | 800 | 810,- |

Číslo výrobku a ceny

| | | | | | | | | |
|---------------|---|-------------------|---|-------------------|---|-------------------|---|-------------------------|
| XXXXXX | + | XXX | + | XXX | + | XXX | = | XXXXXX.XXX.XXX.XXX |
| Číslo výrobku | | Kód barvy | | Kód skla | | Varianta vybavení | | Číslo výrobku kompletní |
| Základní cena | | Barevný příplatek | | Příplatek za sklo | | Příplatek | | Celková cena |



Enjoy pure s nástěnnou lištou 4-úhelník



Lítací dveře pro niku

Popis produktu

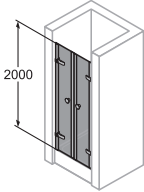
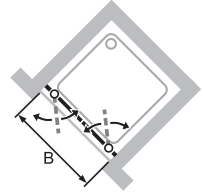
- Pro montáž do niky
- Částečně orámované dveře se dvěma skleněnými křídly. Dveře se otevírají dovnitř a ven
- Zasklení jednovrstvým bezpečnostním sklem tl 6 mm dle DIN EN 12150, volitelně s povrchovou úpravou HÜPPE Anti-Plaque pro snazší údržbu
- Profily z vysoce kvalitního eloxovaného hliníku, madla a panty z vysoce kvalitního kovu
- Stabilizační vzpěra, pant, madlo a prahová lišta vždy v provedení stříbrná lesklá.
- Panty se zvedacím/spouštěcím mechanismem a z vnitřní strany zapuštěné
- Možnost nastavení v nástěnném profilu 15 mm
- Montáž s prahovou lištou (výška 10 mm) pro optimální těsnost nebo bez prahové lišty pro bezbariérový přístup
- Průběžné magnetické lišty a těsnící profily a vodorovná těsnící lišta
- Těsnost dle DIN 14428
- Made in Germany
- Obsah dodávky: upevňovací materiál, montážní návod
- 10-letá ponákladní záruka dostupnosti náhradních dílů po získání produktu
- Systém zajištění kvality certifikován dle DIN EN ISO 9001:2015
- Systém managementu hospodaření energií certifikován dle DIN EN 50001:2011

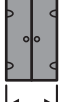
| Montážní možnosti 4T24 | | EM8 |
|---|---|-----|
|  |  | |
| Nika | | |
| Min. - Max rozměr | | |
|  |  | |
| 1600-2000 | 600-1600 | |

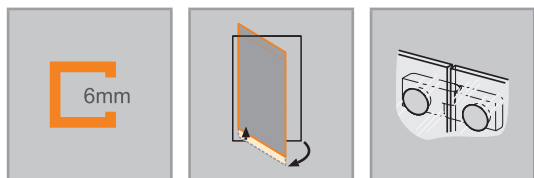

| Rozměry | |
|---------|------|
| WL: | 25 |
| R: | 20 |
| Mx: | M+12 |
| MG: | 32 |

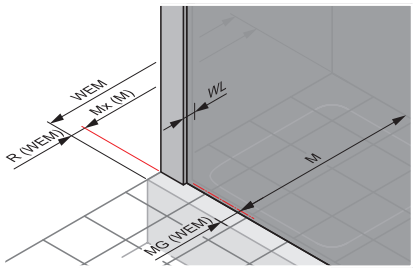

WEM = Vestavný rozměr vaničky (000)
M = Montážní rozměr na střed skla (001)
Uveďte, prosím, při objednávce.

Lítací dveře pro niku

Montáž na sprchovou vaničku

| Výška | Typ | WEM Nika | Šířka vstupu | Číslo výrobku | Cena |
|-------|------|-----------|--------------|---------------|----------|
| 2000 | 800 | 775-805 | 675 | 4T2401 | 36.940,- |
| | 900 | 875-905 | 775 | 4T2402 | 36.940,- |
| | 1000 | 975-1005 | 875 | 4T2403 | 38.790,- |
| | 1100 | 1075-1105 | 975 | 4T2404 | 38.790,- |
| | 1200 | 1175-1205 | 1075 | 4T2405 | 40.640,- |

Montáž na podlahu/dlažbu

| Výška | Typ | M (střed skla) nika | Šířka vstupu | Číslo výrobku | Cena |
|-------|------|---------------------|--------------|---------------|----------|
| 2000 | 800 | 775-805 | 675 | 4T2401 | 36.940,- |
| | 900 | 875-905 | 775 | 4T2402 | 36.940,- |
| | 1000 | 975-1005 | 875 | 4T2403 | 38.790,- |
| | 1100 | 1075-1105 | 975 | 4T2404 | 38.790,- |
| | 1200 | 1175-1205 | 1075 | 4T2405 | 40.640,- |

Zhotovení na míru

| Výška | Šířka B | Číslo výrobku | Cena |
|-----------|-----------|---------------|----------|
| 1600-2000 | 600-1200 | 4T2480 | 44.320,- |
| | 1201-1600 | 4T2481 | 57.220,- |

Rozsah nastavení = objednaný rozměr - 15 mm / + 15 mm

Barvy profilů- skla / dekory

| Barvy profilu | Kód barvy | Příplatek |
|-----------------|-----------|-----------|
| stříbrná matná | 087 | 0,- |
| stříbrná lesklá | 092 | 0,- |

| Skla/dekory | s úpravou Anti-Plaque | | bez úpravy Anti-Plaque | |
|----------------|-----------------------|-----------|------------------------|-----------|
| | Kód skla | Příplatek | Kód skla | Příplatek |
| čiré | 322 | 2.280,- | 321 | 0,- |
| Sand Plus | 316 | 6.560,- | 315 | 4.280,- |
| Privatima | 375 | 6.560,- | 373 | 4.280,- |
| zrcadlové sklo | 381 | 17.140,- | 380 | 14.860,- |

Zrcadlové sklo (380/381): Při objednávce je nutné uvést, který segment má být vyroben ze zrcadlovým sklem. V případě, že nebude uvedeno, bude dodána celá zástěna se zrcadlovým sklem.

Varianta vybavení (volitelné)

| | Varianta vybavení | Příplatek |
|---------------------------------|-------------------|-----------|
| Komfortní madlo (vždy v chromu) | 800 | 1.620,- |

Číslo výrobku a ceny

| | | | | | | | | |
|---------------|---|-------------------|---|-------------------|---|-------------------|---|-------------------------|
| XXXXXX | + | XXX | + | XXX | + | XXX | = | XXXXXX.XXX.XXX.XXX |
| Číslo výrobku | | Kód barvy | | Kód skla | | Varianta vybavení | | Číslo výrobku kompletní |
| Základní cena | | Barevný příplatek | | Příplatek za sklo | | Příplatek | | Celková cena |

Enjoy pure s nástěnnou lištou 1/4-kruh



2-křídlové dveře s pevnými segmenty

Popis produktu

- Částečně orámovaný čtvrtkruhový sprchový kout se dvěma skleněnými křídly. Dveře se otevírají ven
- Zasklení jednovrstvým bezpečnostním sklem tl 6 mm (dveře) a tl 8 mm (pevný segment) dle DIN EN 12150, volitelně s povrchovou úpravou HÜPPE Anti-Plaque pro snazší údržbu
- Se stabilizačními vzpěrami (uvnitř)
- Profily z vysoce kvalitního eloxovaného hliníku, madla a panty z vysoce kvalitního kovu
- Panty se zvedacím/spouštěcím mechanismem a z vnitřní strany zapuštěné
- Zkosení / výřezy možné
- Možnost nastavení v nástěnném profilu 20 mm
- Včetně HÜPPE Keder-System (upevnění s pomocí těsnícího profilu) -

Otevírání pouze směrem ven

| Montážní možnosti 4T15 | | EN1 |
|------------------------|---------|----------|
| | | |
| Rohový vstup | | |
| Min. - Max rozměr | | |
| | | |
| 2000 | 210-600 | 900-1200 |

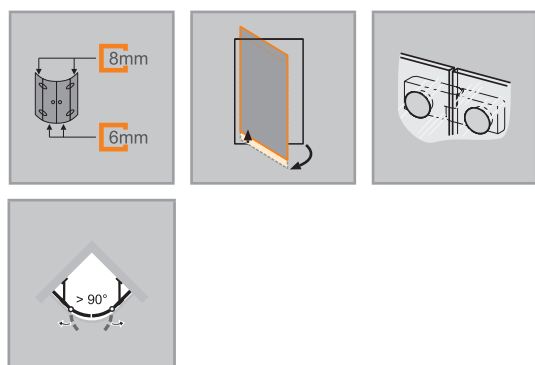

| Rozměry | |
|---------|------|
| WL: | 26 |
| R: | 20 |
| Mx: | M+12 |
| MG: | 32 |

WEM = Vestavný rozměr vaničky (000)
 M = Montážní rozměr na střed skla (001)
 Uveďte, prosím, při objednávce.

2-křídlové dveře s pevnými segmenty

Montáž na sprchovou vaničku

| Výška | Typ | WEM B1 | WEM B2 | CLI | CRE | Šířka vstupu | Rádus | Číslo výrobku | Cena |
|-------|-----------|-----------|-----------|---------|---------|--------------|-------|---------------|----------|
| 2000 | 900/900 | 885-905 | 885-905 | 266-286 | 266-286 | 810 | 500 | 4T1502 | 46.250,- |
| | 900/1000 | 885-905 | 985-1005 | 266-286 | 366-386 | 810 | 500 | 4T1504 | 48.550,- |
| | 900/1200 | 885-905 | 1185-1205 | 266-286 | 566-586 | 810 | 500 | 4T1508 | 50.860,- |
| | 1000/900 | 985-1005 | 885-905 | 366-386 | 266-286 | 810 | 500 | 4T1505 | 48.550,- |
| | 1000/1000 | 985-1005 | 985-1005 | 366-386 | 366-386 | 810 | 500 | 4T1503 | 48.550,- |
| | 1200/900 | 1185-1205 | 885-905 | 566-586 | 266-286 | 810 | 500 | 4T1509 | 50.860,- |
| | 900/900 | 885-905 | 885-905 | 219-239 | 219-239 | 880 | 550 | 4T1506 | 46.250,- |
| | 900/1000 | 885-905 | 985-1005 | 219-239 | 319-339 | 880 | 550 | 4T1510 | 48.550,- |
| | 1000/900 | 985-1005 | 885-905 | 319-339 | 219-239 | 880 | 550 | 4T1511 | 48.550,- |
| | 1000/1000 | 985-1005 | 985-1005 | 319-339 | 319-339 | 880 | 550 | 4T1507 | 48.550,- |

Zhotovení na míru: Montáž na sprchovou vaničku

| Výška | Šířka B | CLI/CRE | Rádus | Číslo výrobku | Cena |
|-------|----------|---------|-------|---------------|----------|
| 2000 | 900-1200 | 210-600 | 500 | 4T1580 | 55.500,- |
| | 900-1200 | 210-600 | 550 | 4T1581 | 55.500,- |

Rozsah nastavení = objednaný rozměr - 10 mm / + 10 mm

| | | |
|---|---|------------------|
|  | Příplatek ke zhotovení na míru za každé zkosení/výřez | Příplatek |
| | | 4.310,- |

Barvy profilů- skla / dekory

| Barvy profilu | Kód barvy | Příplatek |
|-----------------|-----------|-----------|
| stříbrná matná | 087 | 0,- |
| stříbrná lesklá | 092 | 0,- |

| Skla/dekory | s úpravou Anti-Plaque | | bez úpravy Anti-Plaque | |
|-------------|-----------------------|-----------|------------------------|-----------|
| | Kód skla | Příplatek | Kód skla | Příplatek |
| čiré | 322 | 4.560,- | 321 | 0,- |

Varianta vybavení (volitelné)

| | Varianta vybavení | Příplatek |
|---------------------------------|-------------------|-----------|
| Komfortní madlo (vždy v chromu) | 800 | 1.620,- |

Číslo výrobku a ceny

| | | | | | | | | |
|---------------|---|-------------------|---|-------------------|---|-------------------|---|-------------------------|
| XXXXXX | + | XXX | + | XXX | + | XXX | = | XXXXXX.XXX.XXX.XXX |
| Číslo výrobku | | Kód barvy | | Kód skla | | Varianta vybavení | | Číslo výrobku kompletní |
| Základní cena | | Barevný příplatek | | Příplatek za sklo | | Příplatek | | Celková cena |

Enjoy pure s nástěnnou lištou 1/4-kruh



2-křídlové dveře s pevnými segmenty

Popis produktu

- Částečně orámovaný čtvrtkruhový sprchový kout se dvěma skleněnými křídly. Dveře se otevírají ven
- Zasklení jednovrstvým bezpečnostním sklem tl 6 mm (dveře) a tl 8 mm (pevný segment) dle DIN EN 12150, volitelně s povrchovou úpravou HÜPPE Anti-Plaque pro snazší údržbu
- Se stabilizačními vzpěrami (uvnitř)
- Profily z vysoce kvalitního eloxovaného hliníku, madla a panty z vysoce kvalitního kovu
- Panty se zvedacím/spouštěcím mechanismem a z vnitřní strany zapuštěné
- Zkosení / výřezy možné
- Možnost nastavení v nástěnném profilu 20 mm
- Včetně HÜPPE Keder-System (upevnění s pomocí těsnícího profilu) -

Otevírání pouze směrem ven

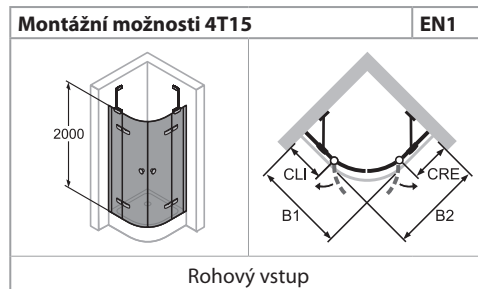
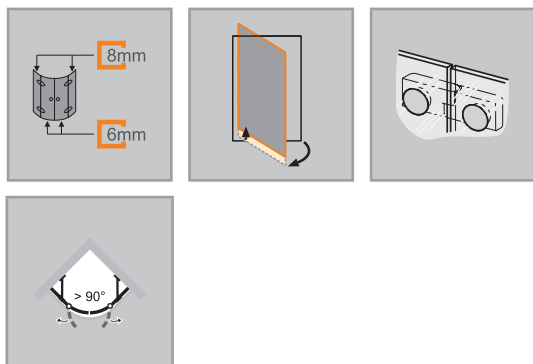

Min. - Max rozměr

| | | |
|------|---------|----------|
| | | |
| 2000 | 210-600 | 900-1200 |

- montáž bez viditelných šroubů v oblasti nástěnné lišty
- Montáž s prahovou lištou (výška 10 mm) pro optimální těsnost nebo bez prahové lišty pro bezbariérový přístup
- Průběžné magnetické lišty a těsnící profily a vodorovná těsnící lišta
- Těsnost dle DIN 14428
- Made in Germany
- Obsah dodávky: upevňovací materiál, montážní návod
- 10-letá ponákuční záruka dostupnosti náhradních dílů po získání produktu
- Systém zajištění kvality certifikován dle DIN EN ISO 9001:2015
- Systém managementu hospodaření energií certifikován dle DIN EN 50001:2011

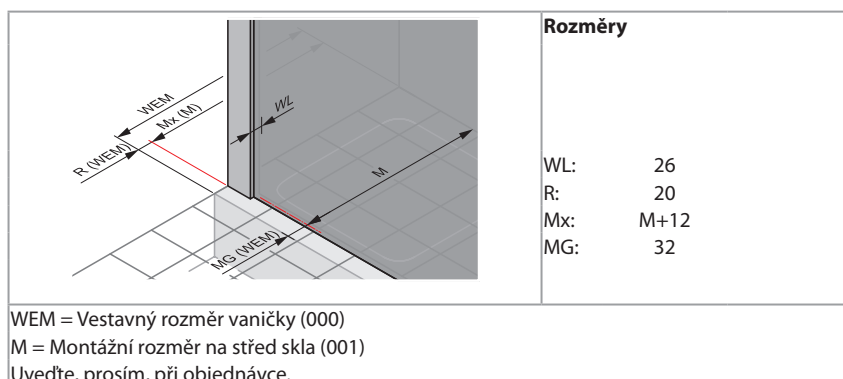

2-křídlové dveře s pevnými segmenty

Montáž na podlahu/dlažbu

| Výška | Typ | M (střed sklo) B1 | M (střed sklo) B2 | CLI | CRE | Šířka vstupu | Rádus | Číslo výrobku | Cena |
|-------|-----------|-------------------------|-------------------------|---------|---------|--------------|-------|---------------|----------|
| 2000 | 900/900 | 890-910 | 890-910 | 298-318 | 298-318 | 810 | 468 | 4T1512 | 46.250,- |
| | 900/1000 | 890-910 | 990-1010 | 298-318 | 398-418 | 810 | 468 | 4T1514 | 48.550,- |
| | 900/1200 | 890-910 | 1190-1210 | 298-318 | 598-618 | 810 | 468 | 4T1516 | 50.860,- |
| | 1000/900 | 990-1010 | 890-910 | 398-418 | 298-318 | 810 | 468 | 4T1515 | 48.550,- |
| | 1000/1000 | 990-1010 | 990-1010 | 398-418 | 398-418 | 810 | 468 | 4T1513 | 48.550,- |
| | 1200/900 | 1190-1210 | 890-910 | 598-618 | 298-318 | 810 | 468 | 4T1517 | 50.860,- |
| | 900/900 | 890-910 | 890-910 | 251-271 | 251-271 | 880 | 518 | 4T1518 | 46.250,- |
| | 900/1000 | 890-910 | 990-1010 | 251-271 | 351-371 | 880 | 518 | 4T1520 | 48.550,- |
| | 1000/900 | 990-1010 | 890-910 | 351-371 | 251-271 | 880 | 518 | 4T1519 | 48.550,- |
| | 1000/1000 | 990-1010 | 990-1010 | 351-371 | 351-371 | 880 | 518 | 4T1521 | 48.550,- |

Zhotovení na míru: Montáž na podlahu/dlažbu

| Výška | Šířka B | CLI/CRE | Rádus | Číslo výrobku | Cena |
|-------|----------|---------|-------|---------------|----------|
| 2000 | 900-1200 | 210-600 | 468 | 4T1580 | 55.500,- |
| | 900-1200 | 210-600 | 518 | 4T1581 | 55.500,- |

Rozsah nastavení = objednaný rozměr - 10 mm / + 10 mm

| | |
|---|------------------|
|  Příplatek ke zhotovení na míru za každé zkosení/výřez | Příplatek |
| | 4.310,- |

Barvy profilů- skla / dekory

| Barvy profilu | Kód barvy | Příplatek |
|-----------------|-----------|-----------|
| stříbrná matná | 087 | 0,- |
| stříbrná lesklá | 092 | 0,- |

| Skla/dekory | s úpravou Anti-Plaque | | bez úpravy Anti-Plaque | |
|-------------|-----------------------|-----------|------------------------|-----------|
| | Kód skla | Příplatek | Kód skla | Příplatek |
| čiré | 322 | 4.560,- | 321 | 0,- |

Varianta vybavení (volitelné)

| | Varianta vybavení | Příplatek |
|---------------------------------|-------------------|-----------|
| Komfortní madlo (vždy v chromu) | 800 | 1.620,- |

Číslo výrobku a ceny

| | | | | | | | | |
|--------------------------------|---|--------------------------------|---|-------------------------------|---|--------------------------------|---|---|
| XXXXXX | + | XXX | + | XXX | + | XXX | = | XXXXXX.XXX.XXX.XXX |
| Číslo výrobku Základní cena | | Kód barvy Barevný příplatek | | Kód skla Příplatek za sklo | | Varianta vybavení Příplatek | | Číslo výrobku kompletní Celková cena |

Enjoy pure s nástěnnou lištou

Varianty a příslušenství

Stabilizační vzpěry / Příčné vzpěry

| Výška | Typ | Skica / Foto | Barva | Číslo výrobku | Cena |
|---------|--|--------------|-------------|---------------|---------|
| 150 mm | Stabilizační vzpěra (zeď / sklo) pro tloušťku skla 6 - 8 mm | | chrom = 091 | SP0100091 | 2.190,- |
| 250 mm | Stabilizační vzpěra (zeď / sklo) pro tloušťku skla 6 - 8 mm | | chrom = 091 | SP0101091 | 2.270,- |
| | Stabilizační vzpěra (sklo / sklo) pro tloušťku skla 6 - 8 mm | | chrom = 091 | SP0201091 | 2.270,- |
| 500 mm | Stabilizační vzpěra (zeď / sklo) pro tloušťku skla 6 - 8 mm | | chrom = 091 | SP0102091 | 2.340,- |
| | Stabilizační vzpěra (sklo / sklo) pro tloušťku skla 6 - 8 mm | | chrom = 091 | SP0202091 | 2.340,- |
| 800 mm | Stabilizační vzpěra (zeď / sklo) pro tloušťku skla 6 - 8 mm | chrom = 091 | SP0501091 | 2.870,- | |
| 250 mm | Stabilizační vzpěra (zeď / sklo) pro tloušťku skla 6 - 8 mm (pro zkosení stropu) | | chrom = 091 | S00101091 | 2.940,- |
| 500 mm | | | chrom = 091 | S00102091 | 3.120,- |
| 1200 mm | Příčná vzpěra (sklo / sklo) pro tloušťku skla 6 - 8 mm | | chrom = 091 | SP0301091 | 4.060,- |
| | Příčná vzpěra (zeď / sklo) pro tloušťku skla 6 - 8 mm | | chrom = 091 | SP0302091 | 4.060,- |
| | Příčná vzpěra (zeď / sklo) pro tloušťku skla 6 - 8 mm (pro zkosení stropu) | | chrom = 091 | S00301091 | 3.840,- |

Stropní vzpěra

| Výška | Typ | Detail | Skica / Foto | Barva | Číslo výrobku | Cena |
|------------|----------------|--|--------------|-----------------------|---------------|---------|
| 80 - 800mm | Stropní vzpěra | Pro tloušťky skla 6 - 8 mm. Možnost individuálního zkrácení. Dodatečná montáž možná. | | stříbrná lesklá = 092 | SP0000092 | 4.030,- |

Vzpěra tvaru T, kompletní

| Výška | Typ | Skica / Foto | Barva | Číslo výrobku | Cena |
|---------------------|---|--------------|-------------|---------------|---------|
| do 2000 mm x 150 mm | Vzpěra tvaru T, kompletní (zeď / sklo / sklo) | | chrom = 091 | SP0601091 | 7.540,- |
| | Vzpěra tvaru T, kompletní (zeď / zeď / sklo) | | chrom = 091 | SP0602091 | 7.540,- |
| 150mm | Dodatečné T-řešení (v kombinaci s příčnou vzpěrou zeď / sklo) | | chrom = 091 | SP0604091 | 3.430,- |

PRŮŘEZY PROFILŮ

| Profil | Detail |
|--------|--|
| | Nástěnný profil pro boční stěnu a pevný segment |
| | Nástěnný profil pro dveře s přímým napojením na stěnu (bez pevného segmentu) |
| | Lišta pro niku |
| | Podlahová lišta |

Enjoy pure s nástěnnou lištou



Design pure



Smysluplný a přitom přímočarý - oceněný design ve více než 50 variantách: Série Design pure udělá z vaší koupelny místo, kde se budete cítit dobře. Díky křídlovým a lítacím dveřím, a v kombinaci s naší zakázkovou

výrobou, dostupný i pro prostory se šikmou střešou. Atraktivní barvy kombinují decentní hravost s jasnou přímočarostí.

Přehled modelů - Základní cena

Design pure

4-úhelník

Křídlové dveře

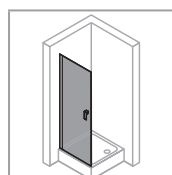

20.300,-

S. 362

Křídlové dveře s pevným segmentem

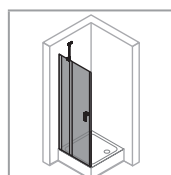

20.300,-

S. 364

Křídlové sklapovací dveře

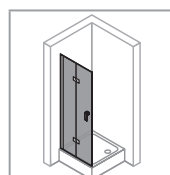

21.110,-

S. 366

Křídlové sklapovací dveře s pevným segmentem

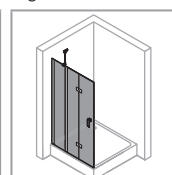

27.720,-

S. 370

Boční stěna pro křídlové dveře

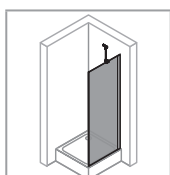

14.270,-

S. 374

Pohyblivá boční stěna pro křídlové dveře

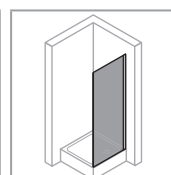

16.410,-

S. 376

Křídlové dveře s protisegmentem do niky

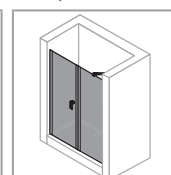

21.110,-

S. 378

4-úhelník

Křídlové dveře s pevným segmentem a protisegmentem do niky

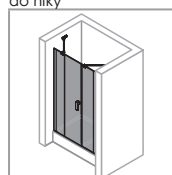

26.380,-

S. 380

Litací dveře pro niku

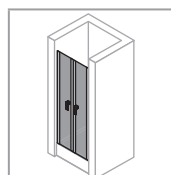

21.110,-

S. 382

Litací dveře pro boční stěnu

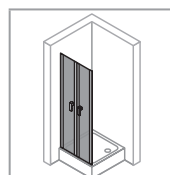

21.110,-

S. 384

Boční stěna pro litací dveře

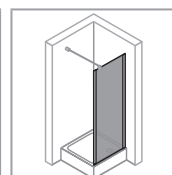

14.270,-

S. 386

Boční stěna samostatně stojící

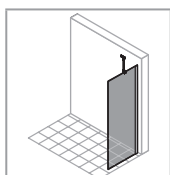

14.300,-

S. 152

Walk-In Boční stěna s výklopným segmentem

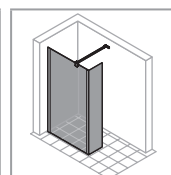

26.410,-

S. 156

1/4-kruh

Křídlové dveře (1/2)

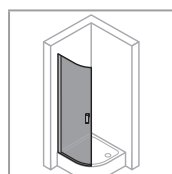

21.880,-

S. 388

2-křídlové dveře s pevnými segmenty (1/2)

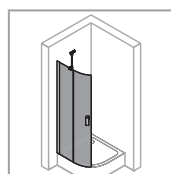

21.880,-

S. 390

4-úhelník

U-kabina

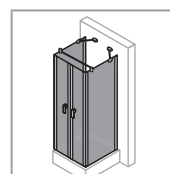

S. 393

Vanové zástěny

1-dílná

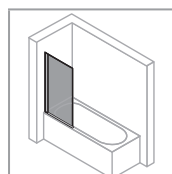

13.460,-

S. 532

1-dílná s pevným segmentem

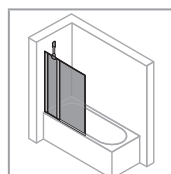

19.820,-

S. 534

2-dílná sklapovací

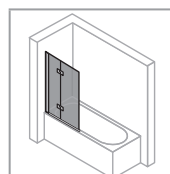

20.630,-

S. 536

3-dílná sklapovací

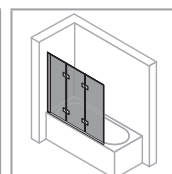

23.590,-

S. 538

Boční stěna

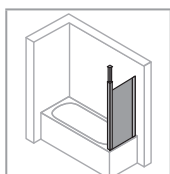

13.470,-

S. 540

Podrobné informace o výrobku
Design pure



Podrobné informace o výrobku

Design pure



Madlo HÜPPE Design pure



Vysoce kvalitní chromové doplňky: madlo, stabilizační vzpěra, příčná vzpěra, krytka, pant křídlových sklápovacích dveří a prahová lišta jsou vždy ve stříbrné lesklé, mimo Black Edition / White Edition.



Stabilizační vzpěra

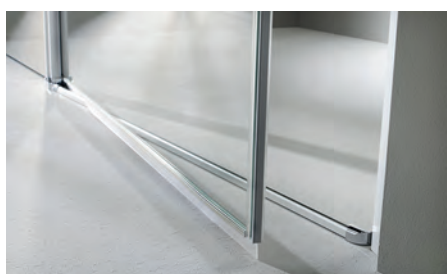

Všechny modely HÜPPE Design mohou být volitelně montovány s prahovou lištou pro dosažení optimální těsnosti nebo bez prahové lišty pro bezbariérový přístup.













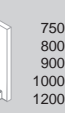

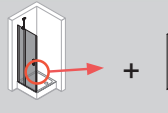



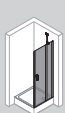
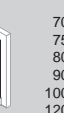
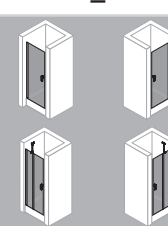
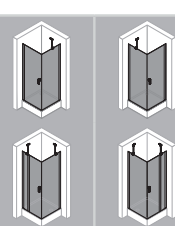
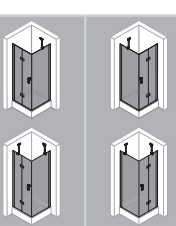
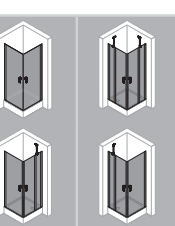
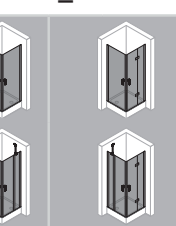
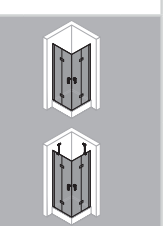

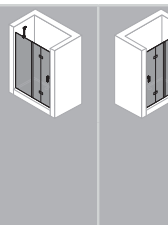
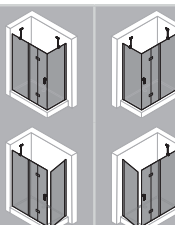
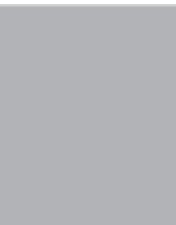
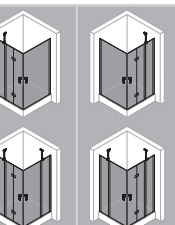
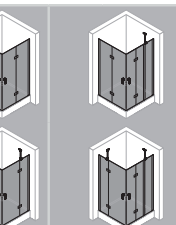
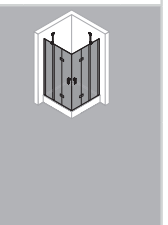
Všechny modely HÜPPE Design mohou být volitelně montovány s prahovou lištou pro dosažení optimální těsnosti nebo bez prahové lišty pro bezbariérový přístup.

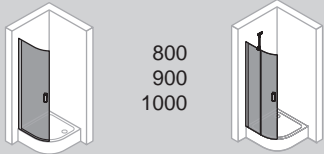

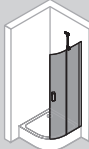
Snadné čištění díky plošně zapuštěným pantům (pouze u modelu s křídlovými dveřmi s pevným segmentem a panty) a pohyblivou boční stěnou.

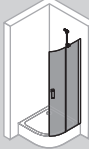
Design pure 4-úhelník

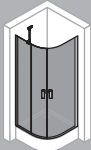
| | | | | | |
|--|--|---|--|--|--|
| | <p>780 800 880 900 980 1000</p>  | <p>780 800 880 900 980 1000 1200</p>  | <p>700 750 800 880 900 980 1000 1200</p>  | <p>750 800 900 1000 1200</p>  | <p>1200 1400 1700</p>  |
| + | + | + | + | + | + |
|  | <p>700 750 800 900 1000</p>  | <p>780 800 880 900 980 1000 1200</p>  | <p>780 800 880 900 980 1000 1200</p>  | <p>700 750 800 900 1000 1200</p>  | <p>1200 1400 1700</p>  |
| = | = | = | = | = | = |
|  |  |  |  |  |  |
| <p>780 800 880 900 980 1000</p>  | <p>800 x 800 900 x 900 1000 x 1000 700x780 / 780x700 700x800 / 800x700 700x880 / 880x700 700x900 / 900x700 700x980 / 980x700 700x1000 / 1000x700 700x1200 / 1200x700 750x780 / 780x750 750x800 / 800x750 750x880 / 880x750 750x900 / 900x750 750x980 / 980x750 750x1000 / 1000x750 750x1200 / 1200x750 800x780 / 780x800 800x880 / 880x800 800x980 / 980x800 800x1000 / 1000x800 800x1200 / 1200x800 800x1200 / 1200x800 800x900 / 900x800 900x1000 / 1000x900 900x1200 / 1200x900 1000x1200 / 1200x1000</p> | <p>700 x 700 750 x 750 800 x 800 900 x 900 1000 x 1000 700x750 / 750x700 700x800 / 800x700 700x900 / 900x700 700x1000 / 1000x700 700x1200 / 1200x700 750x800 / 800x750 750x900 / 900x750 750x1000 / 1000x750 750x1200 / 1200x750 800x900 / 900x800 800x1000 / 1000x800 800x1200 / 1200x800 900x1000 / 900x800 900x1200 / 1200x900 1000x1200 / 1200x1000</p> | <p>780 x 780 800 x 800 880 x 880 900 x 900 980 x 980 1000 x 1000 1200 x 1200 780x800 / 800x780 780x880 / 880x780 780x900 / 900x780 780x980 / 980x780 780x1000 / 1000x780 780x1200 / 1200x780 800x880 / 880x800 800x900 / 900x800 800x980 / 980x800 800x1000 / 1000x800 800x1200 / 1200x800 880x900 / 900x880 880x980 / 980x880 880x1000 / 1000x880 880x1200 / 1200x880 900x980 / 980x900 900x1000 / 1000x900 900x1200 / 1200x900 980x1000 / 1000x980 980x1200 / 1200x980 1000x1200 / 1200x1000</p> | <p>800 x 800 900 x 900 1000 x 1000 700x750 / 750x700 700x800 / 800x700 700x900 / 900x700 700x1000 / 1000x700 700x1200 / 1200x700 750x800 / 800x750 750x900 / 900x750 750x1000 / 1000x750 750x1200 / 1200x750 800x900 / 900x800 800x1000 / 1000x800 800x1200 / 1200x800 900x1000 / 1000x900 900x1200 / 1200x900 1000x1200 / 1200x1000</p> | <p>700 x 700 750 x 750 800 x 800 900 x 900 1000 x 1000 1200 x 1200 700x750 / 750x700 700x800 / 800x700 700x900 / 900x700 700x1000 / 1000x700 700x1200 / 1200x700 750x800 / 800x750 750x900 / 900x750 750x1000 / 1000x750 750x1200 / 1200x750 800x900 / 900x800 800x1000 / 1000x800 800x1200 / 1200x800 900x1000 / 1000x900 900x1200 / 1200x900 1000x1200 / 1200x1000</p> |
| <p>700 750 800 900 1000 1200</p>  |  |  |  |  |  |
| <p>1200 1400 1700</p> | <p>700x1200 / 1200x700 700x1400 / 1400x700 700x1700 / 1700x700 750x1200 / 1200x750 750x1400 / 1400x750 750x1700 / 1700x750 800x1200 / 1200x800 800x1400 / 1400x800 800x1700 / 1700x800 900x1200 / 1200x900 900x1400 / 1400x900 900x1700 / 1700x900 1000x1200 / 1200x1000 1000x1400 / 1400x1000 1000x1700 / 1700x1000</p> | <p>800x1200 / 1200x800 800x1400 / 1400x800 800x1700 / 1700x800 900x1200 / 1200x900 900x1400 / 1400x900 900x1700 / 1700x900 1000x1200 / 1200x1000 1000x1400 / 1400x1000 1000x1700 / 1700x1000</p> | <p>1200x1200 700x1200 / 1200x700 700x1400 / 1400x700 700x1700 / 1700x700 750x1200 / 1200x750 750x1400 / 1400x750 750x1700 / 1700x750 800x1200 / 1200x800 800x1400 / 1400x800 800x1700 / 1700x800 900x1200 / 1200x900 900x1400 / 1400x900 900x1700 / 1700x900 1000x1200 / 1200x1000 1000x1400 / 1400x1000 1000x1700 / 1700x1000 1200x1200 / 1200x1200 1200x1400 / 1400x1200 1200x1700 / 1700x1200</p> | <p>1200x1200 1400x1400 1700x1700 1200x1400 / 1400x1200 1200x1700 / 1700x1200 1400x1700 / 1700x1400</p> | |

| | | |
|--|--|---|
|  | | |
| + | + | + |
|  800 900 1000 |  800 900 1000 |  800 900 1000  |
| = | = | = |
|  |  |   |
| 800 x 800 900 x 900 1000 x 1000 800 x 900 / 900 x 800 800 x 1000 / 1000 x 800 900 x 1000 / 1000 x 900 | 800 x 800 900 x 900 1000 x 1000 800 x 900 / 900 x 800 800 x 1000 / 1000 x 800 900 x 1000 / 1000 x 900 | 800 x 800 900 x 900 1000 x 1000 800 x 900 / 900 x 800 800 x 1000 / 1000 x 800 900 x 1000 / 1000 x 900 |

Design pure 4-úhelník



Křídlové dveře s boční stěnou

Popis produktu

- K montáži do niky a pro kombinaci s boční stěnou nebo jako rohový vstup
- Částečně orámované dveře s jedním skleněným křídlem, otevíraným dovnitř a ven. Při montáži s boční stěnou pro otevírání dovnitř je nutný doplňkový set pro otevírání dovnitř a ven.
- Zasklení jednovrstvým bezpečnostním sklem tl 6 mm dle DIN EN 12150, volitelně s povrchovou úpravou HÜPPE Anti-Plaque pro snazší údržbu
- Profily z vysoce kvalitního eloxovaného hliníku. Madlo z vysoce kvalitního pochromovaného kovu
- Madlo a prahová lišta jsou vždy v barvě stříbrná lesklá, s výjimkou Black Edition, White Edition
- Zkosení možná
- Možnost nastavení v nástěnném profilu 15 mm
- Trubkový pant s plynule nastavitelným zvedacím/spouštěcím mechanismem a zdvihem 5 mm
- Montáž s prahovou lištou (výška 10 mm) pro optimální těsnost nebo bez prahové lišty pro bezbariérový přístup
- Průběžné magnetické lišty a těsnicí profily a vodorovná těsnicí lišta
- Těsnost dle DIN 14428
- Made in Germany
- Obsah dodávky: upevňovací materiál, montážní návod
- 10-letá ponákladní záruka dostupnosti náhradních dílů po získání produktu

Pro křídlové dveře do niky nebo kombinaci dveří se zkrácenou boční stěnou je nutný „Doplňkový set pro niku“.

U křídlových dveří s boční stěnou přes roh pouze otevírání ven. S doplňkovým setem pro otevírání dovnitř/ven je možné i otevírání dovnitř.

| Montážní možnosti 8P06 | | MAE |
|---------------------------------------|----------|-----|
| | | |
| Nika = dveře + doplňkový set pro niku | | |
| | | |
| Rohové řešení = dveře + boční stěna | | |
| | | |
| Rohový vstup = dveře + dveře | | |
| Min. - Max rozměr | | |
| | | |
| 1400-2000 | 500-1100 | |

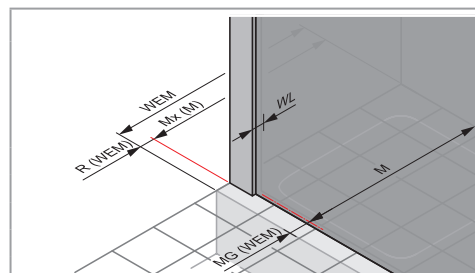
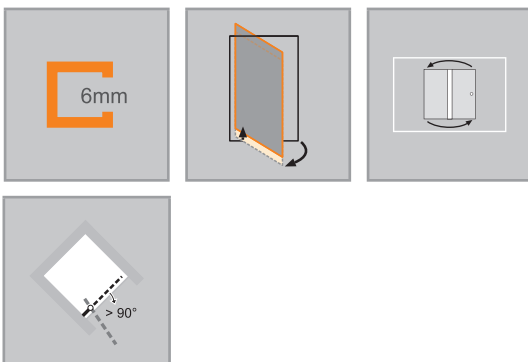

Rozměry

| | |
|-----|------|
| WL: | 30 |
| R: | 15 |
| Mx: | M+15 |
| MG: | 30 |

WEM = Vestavný rozměr vaničky (000)

M = Montážní rozměr na střed skla (001)

Uveďte, prosím, při objednávce.

Křídlové dveře

Montáž na sprchovou vaničku

| Výška | Typ | WEM Nika | WEM Boční stěna / Rohový vstup | Šířka vstupu Nika / Boční stěna | Číslo výrobku | Cena |
|-------|------|----------|--------------------------------|---------------------------------|---------------|----------|
| 1900 | 780 | 765-795 | 765-780 | 665 | 8P0610 | 20.300,- |
| | 800 | 785-815 | 785-800 | 685 | 8P0601 | 20.300,- |
| | 880 | 865-895 | 865-880 | 765 | 8P0611 | 20.300,- |
| | 900 | 885-915 | 885-900 | 785 | 8P0602 | 20.300,- |
| | 980 | 965-995 | 965-980 | 865 | 8P0612 | 21.320,- |
| | 1000 | 985-1015 | 985-1000 | 885 | 8P0603 | 21.320,- |
| 2000 | 780 | 765-795 | 765-780 | 665 | 8P0613 | 22.350,- |
| | 800 | 785-815 | 785-800 | 685 | 8P0604 | 22.350,- |
| | 880 | 865-895 | 865-880 | 765 | 8P0614 | 22.350,- |
| | 900 | 885-915 | 885-900 | 785 | 8P0605 | 22.350,- |
| | 980 | 965-995 | 965-980 | 865 | 8P0615 | 23.470,- |
| | 1000 | 985-1015 | 985-1000 | 885 | 8P0606 | 23.470,- |

POZOR: Kompletní rohový vstup se skládá ze dvou objednacích čísel

Montáž na podlahu/dlažbu

| Výška | Typ | M (střed skla) nika | M (střed skla) boční stěna / rohový vstup | Šířka vstupu Nika / Boční stěna | Číslo výrobku | Cena |
|-------|------|---------------------|---|---------------------------------|---------------|----------|
| 1900 | 780 | 765-795 | 735-750 | 665 | 8P0610 | 20.300,- |
| | 800 | 785-815 | 755-770 | 685 | 8P0601 | 20.300,- |
| | 880 | 865-895 | 835-850 | 765 | 8P0611 | 20.300,- |
| | 900 | 885-915 | 855-870 | 785 | 8P0602 | 20.300,- |
| | 980 | 965-995 | 935-950 | 865 | 8P0612 | 21.320,- |
| | 1000 | 985-1015 | 955-970 | 885 | 8P0603 | 21.320,- |
| 2000 | 780 | 765-795 | 735-750 | 665 | 8P0613 | 22.350,- |
| | 800 | 785-815 | 755-770 | 685 | 8P0604 | 22.350,- |
| | 800 | 822-852 | 792-807 | 715 | 8P0607 | 22.350,- |
| | 880 | 865-895 | 835-850 | 765 | 8P0614 | 22.350,- |
| | 900 | 885-915 | 855-870 | 785 | 8P0605 | 22.350,- |
| | 900 | 922-952 | 892-907 | 815 | 8P0608 | 22.350,- |
| | 980 | 965-995 | 935-950 | 865 | 8P0615 | 23.470,- |
| | 1000 | 985-1015 | 955-970 | 885 | 8P0606 | 23.470,- |
| | 1000 | 1022-1052 | 992-1007 | 915 | 8P0609 | 23.470,- |

POZOR: Kompletní rohový vstup se skládá ze dvou objednacích čísel

Zhotovení na míru

| Výška | Šířka B | Číslo výrobku | Cena |
|-----------|----------|---------------|----------|
| 1400-2000 | 500-1100 | 8P0680 | 26.410,- |

Rozsah nastavení STN = zadaný rozměr - 8 mm / + 22 mm
Rozsah nastavení STS:/STE = objednaný rozměr - 8 mm / + 7 mm

| | | |
|---|---|------------------|
|  | Příplatek ke zhotovení na míru za každé zkosení/výřez | Příplatek |
| | | 4.310,- |

Barvy profilů- skla / dekory

| Barvy profilu | Kód barvy | Příplatek |
|-----------------|-----------|-----------|
| stříbrná matná | 087 | 0,- |
| stříbrná lesklá | 092 | 3.010,- |
| Black Edition | 123 | 3.300,- |
| White Edition | 182 | 3.300,- |

| Skla/dekory | s úpravou Anti-Plaque | | bez úpravy Anti-Plaque | |
|----------------|-----------------------|-----------|------------------------|-----------|
| | Kód skla | Příplatek | Kód skla | Příplatek |
| čiré | 322 | 2.280,- | 321 | 0,- |
| Sand Plus | 316 | 6.560,- | 315 | 4.280,- |
| Privatima | 375 | 6.560,- | 373 | 4.280,- |
| šedé | 368 | 6.560,- | 301 | 4.280,- |
| bronzové | 378 | 6.560,- | 341 | 4.280,- |
| zrcadlové sklo | 381 | 17.140,- | 380 | 14.860,- |

Doplňky

| Výška | Popis doplňku | Číslo výrobku | Cena |
|---------|--|---------------|---------|
| 1900 | Doplňkový set pro niku | 8P2601 | 3.550,- |
| | Rozšiřovací profil o 15 mm pro dveře do niky (strana madla) | 8P4301 | 880,- |
| | Rozšiřovací profil o 15 mm ke dveřím s přímým napojením na stěnu | 8P2501 | 880,- |
| 2000 | Doplňkový set pro otevírání dovnitř/ven (možnost zkrácení na místě). Vhodné pouze pro dveře 6mm a boční stěnu 8mm. | ZB0002 | 3.550,- |
| | Doplňkový set pro otevírání dovnitř/ven (možnost zkrácení na místě). Vhodné pouze pro dveře a boční stěnu 6mm. | ZB0001 | 3.550,- |
| | Doplňkový set pro niku | 8P2602 | 3.550,- |
| | Rozšiřovací profil o 15 mm pro dveře do niky (strana madla) | 8P4302 | 880,- |
| do 2000 | Rozšiřovací profil o 15 mm ke dveřím s přímým napojením na stěnu | 8P2502 | 880,- |
| | Doplňkový set pro niku, zhotovení na míru | 8P2680 | 3.550,- |

Číslo výrobku a ceny

| | | | | | | |
|---------------|---|-------------------|---|-------------------|---|-------------------------|
| XXXXXX | + | XXX | + | XXX | = | XXXXXX.XXX.XXX |
| Číslo výrobku | | Kód barvy | | Kód skla | | Číslo výrobku kompletní |
| Základní cena | | Barevný příplatek | | Příplatek za sklo | | Celková cena |

Design pure 4-úhelník



Křídlové dveře s pevným segmentem a boční stěnou

Popis produktu

- K montáži do niky a pro kombinaci s boční stěnou nebo jako rohový vstup
- Částečně orámované dveře s jedním skleněným křídlem s pevným segmentem, otevíraným dovnitř a ven. Při montáži s boční stěnou pro otevírání dovnitř je nutný doplňkový set pro otevírání dovnitř a ven
- Zasklení jednovrstvým bezpečnostním sklem tl 6 mm dle DIN EN 12150, volitelně s povrchovou úpravou HÜPPE Anti-Plaque pro snazší údržbu
- Se stabilizačními vzpěrami (uvnitř)
- Profily z vysoce kvalitního eloxovaného hliníku. Madlo z vysoce kvalitního pochromovaného kovu
- Zkosení / výřezy možné
- Možnost nastavení v nástěnném profilu 15 mm
- Trubkový pant s plynule nastavitelným zvedacím/spouštěcím mechanismem a zdvihem 5 mm

- Včetně HÜPPE Keder-System (upevnění s pomocí těsnícího profilu) - montáž bez viditelných šroubů v oblasti nástěnné lišty
- Montáž s prahovou lištou (výška 10 mm) pro optimální těsnost nebo bez prahové lišty pro bezbariérový přístup
- Průběžné magnetické lišty a těsnící profily a vodorovná těsnící lišta
- Těsnost dle DIN 14428
- Made in Germany
- Obsah dodávky: upevňovací materiál, montážní návod
- 10-letá ponákladní záruka dostupnosti náhradních dílů po získání produktu
- Madlo, stabilizační vzpěra a prahová lišta jsou vždy v barvě stříbrná lesklá, s výjimkou Black Edition, White Edition

Pro křídlové dveře do niky nebo kombinaci dveří se zkrácenou boční stěnou je nutný „Doplňkový set pro niku“.

Křídlové dveře pro boční stěnu: Pouze otevírání ven. S doplňkovým setem pro otevírání dovnitř/ven je možné i otevírání dovnitř.

Zkosení možná. U řešení pro niku vždy s rovně uříznutým profilem na straně zavírání.

Zrcadlové sklo (380/381): Při objednávce je nutné uvést, který segment má být vyroben se zrcadlovým sklem. V případě, že nebude uvedeno, bude dodána celá zástěna se zrcadlovým sklem.

| Montážní možnosti 8P07 | | MAF |
|---------------------------------------|---------|----------|
| | | |
| Nika = dveře + doplňkový set pro niku | | |
| | | |
| Rohové řešení = dveře + boční stěna | | |
| | | |
| Rohový vstup = dveře + dveře | | |
| Min. - Max rozměr | | |
| | | |
| 1400-2000 | 230-650 | max. 900 |

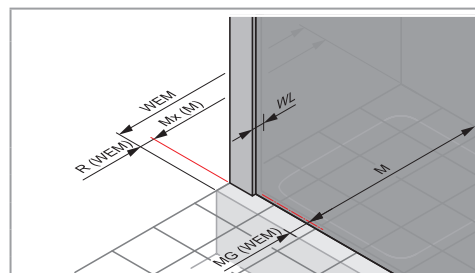
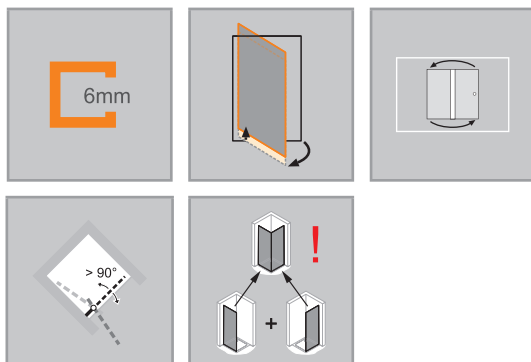

Rozměry

| | |
|-----|------|
| WL: | 24 |
| R: | 20 |
| Mx: | M+10 |
| MG: | 30 |

WEM = Vestavný rozměr vaničky (000)

M = Montážní rozměr na střed skla (001)

Uveďte, prosím, při objednávce.

Křídlové dveře s pevným segmentem

Montáž na sprchovou vaničku

| Výška | Typ | WEM Nika | WEM Boční stěna / Rohový vstup | Šířka vstupu Nika / Boční stěna | Číslo výrobku | Cena |
|-------|------|-----------|--------------------------------|---------------------------------|---------------|----------|
| 1900 | 780 | 765-795 | 765-780 | 450 | 8P0710 | 20.300,- |
| | 800 | 785-815 | 785-800 | 470 | 8P0701 | 20.300,- |
| | 880 | 865-895 | 865-880 | 550 | 8P0711 | 20.300,- |
| | 900 | 885-915 | 885-900 | 570 | 8P0702 | 20.300,- |
| | 980 | 965-995 | 965-980 | 650 | 8P0712 | 21.320,- |
| | 1000 | 985-1015 | 985-1000 | 670 | 8P0703 | 21.320,- |
| | 1200 | 1185-1215 | 1185-1200 | 670 | 8P0725 | 22.330,- |
| 2000 | 780 | 765-795 | 765-780 | 450 | 8P0713 | 22.350,- |
| | 800 | 785-815 | 785-800 | 470 | 8P0704 | 22.350,- |
| | 880 | 865-895 | 865-880 | 550 | 8P0714 | 22.350,- |
| | 900 | 885-915 | 885-900 | 570 | 8P0705 | 22.350,- |
| | 980 | 965-995 | 965-980 | 650 | 8P0715 | 23.470,- |
| | 1000 | 985-1015 | 985-1000 | 670 | 8P0706 | 23.470,- |
| | 1200 | 1185-1215 | 1185-1200 | 670 | 8P0726 | 24.570,- |

POZOR: Kompletní rohový vstup se skládá ze dvou objednáčích čísel
C = 261-276 / 461-476 (ST 1200)

Montáž na podlahu/dlažbu

| Výška | Typ | M (střed skla) nika | M (střed skla) boční stěna / rohový vstup | Šířka vstupu Nika / Boční stěna | Číslo výrobku | Cena |
|-------|------|---------------------|---|---------------------------------|---------------|----------|
| 1900 | 780 | 765-795 | 735-750 | 450 | 8P0710 | 20.300,- |
| | 800 | 785-815 | 755-770 | 470 | 8P0701 | 20.300,- |
| | 880 | 865-895 | 835-850 | 550 | 8P0711 | 20.300,- |
| | 900 | 885-915 | 855-870 | 570 | 8P0702 | 20.300,- |
| | 980 | 965-995 | 935-950 | 650 | 8P0712 | 21.320,- |
| | 1000 | 985-1015 | 955-970 | 670 | 8P0703 | 21.320,- |
| | 1200 | 1185-1215 | 1155-1170 | 670 | 8P0725 | 22.330,- |
| 2000 | 780 | 765-795 | 735-750 | 450 | 8P0713 | 22.350,- |
| | 800 | 785-815 | 755-770 | 470 | 8P0704 | 22.350,- |
| | 800 | 822-852 | 792-807 | 500 | 8P0707 | 22.350,- |
| | 880 | 865-895 | 835-850 | 550 | 8P0714 | 22.350,- |
| | 900 | 885-915 | 855-870 | 570 | 8P0705 | 22.350,- |
| | 900 | 922-952 | 892-907 | 600 | 8P0708 | 22.350,- |
| | 980 | 965-995 | 935-950 | 650 | 8P0715 | 23.470,- |
| | 1000 | 985-1015 | 955-970 | 670 | 8P0706 | 23.470,- |
| | 1000 | 1022-1052 | 992-1007 | 700 | 8P0709 | 23.470,- |
| | 1200 | 1185-1215 | 1155-1170 | 670 | 8P0726 | 24.570,- |
| | 1200 | 1222-1252 | 1192-1207 | 700 | 8P0727 | 24.570,- |

POZOR: Kompletní rohový vstup se skládá ze dvou objednáčích čísel

Zhotovení na míru

| Výška | Šířka B | Šířka C | Číslo výrobku | Cena |
|-----------|----------|---------|---------------|----------|
| 1400-2000 | 700-1550 | 230-650 | 8P0780 | 26.410,- |

Rozsah nastavení STN = zadaný rozměr - 8 mm / + 22 mm

Rozsah nastavení STS:/STE = objednaný rozměr - 8 mm / + 7 mm

Od šířky 1 300 mm s příčnou vzpěrou; boční stěna max. 1 100 mm.



Příplatek ke zhotovení na míru za každé zkosení/výřez

Příplatek

4.310,-

Barvy profilů- skla / dekory

| Barvy profilu | Kód barvy | Příplatek |
|-----------------|-----------|-----------|
| stříbrná matná | 087 | 0,- |
| stříbrná lesklá | 092 | 3.010,- |
| Black Edition | 123 | 3.300,- |
| White Edition | 182 | 3.300,- |

| Skla/dekory | s úpravou Anti-Plaque | | bez úpravy Anti-Plaque | |
|----------------|-----------------------|-----------|------------------------|-----------|
| | Kód skla | Příplatek | Kód skla | Příplatek |
| čiré | 322 | 2.280,- | 321 | 0,- |
| Sand Plus | 316 | 6.560,- | 315 | 4.280,- |
| Privatima | 375 | 6.560,- | 373 | 4.280,- |
| šedé | 368 | 6.560,- | 301 | 4.280,- |
| bronzové | 378 | 6.560,- | 341 | 4.280,- |
| zrcadlové sklo | 381 | 17.140,- | 380 | 14.860,- |

Varianta vybavení (volitelné)

| Nástěnný profil Select+ | Varianta vybavení | Příplatek |
|--|-------------------|-----------|
| U varianty vybavení 881 nelze vyrobit zkosení. | 881 | 3.500,- |

Doplňky

| Výška | Doplňkový set pro niku | Číslo výrobku | Cena |
|---------|--|---------------|---------|
| 1900 | Rozšiřovací profil o 15 mm na pevný segment / protisegment | 8P2601 | 3.550,- |
| | Rozšiřovací profil o 15 mm pro dveře do niky (strana madla) | 8P4201 | 880,- |
| | Rozšiřovací profil o 15 mm pro dveře do niky (strana madla) | 8P4301 | 880,- |
| 2000 | Doplňkový set pro otevírání dovnitř/ven (možnost zkrácení na místě). Vhodné pouze pro dveře 6mm a boční stěnu 8mm. | ZB0002 | 3.550,- |
| | Doplňkový set pro otevírání dovnitř/ven (možnost zkrácení na místě). Vhodné pouze pro dveře a boční stěnu 6mm. | ZB0001 | 3.550,- |
| | Doplňkový set pro niku | 8P2602 | 3.550,- |
| | Rozšiřovací profil o 15 mm na pevný segment / protisegment | 8P4202 | 880,- |
| do 2000 | Rozšiřovací profil o 15 mm pro dveře do niky (strana madla) | 8P4302 | 880,- |
| | Doplňkový set pro niku, zhotovení na míru | 8P2680 | 3.550,- |

Číslo výrobku a ceny

| | | | | | | | | |
|---------------|---|-------------------|---|-------------------|---|-------------------|---|-------------------------|
| XXXXXX | + | XXX | + | XXX | + | XXX | = | XXXXXX.XXX.XXX.XXX |
| Číslo výrobku | | Kód barvy | | Kód skla | | Varianta vybavení | | Číslo výrobku kompletní |
| Základní cena | | Barevný příplatek | | Příplatek za sklo | | Příplatek | | Celková cena |

Design pure 4-úhelník



Křídlové sklapovací dveře rohový vstup

Popis produktu

- K montáži do niky a pro kombinaci s boční stěnou nebo jako rohový vstup
- Částečně orámované dveře se dvěma skleněnými křídly, v nástěnném pantu otevíravé dovnitř a ven o 90°, v pantu na skle otevíravé o 180° pouze ven
- Zasklení jednovrstvým bezpečnostním sklem tl 6 mm dle DIN EN 12150, volitelně s povrchovou úpravou HÜPPE Anti-Plaque pro snazší údržbu
- Profily z vysoce kvalitního eloxovaného hliníku. Madlo a panty z vysoce kvalitního kovu
- Madlo, pant a prahová lišta jsou vždy ve stříbrné lesklé, s výjimkou Black Edition, White Edition
- Panty se zvedacím/spouštěcím mechanismem
- Zkosení možná
- Možnost nastavení v nástěnném profilu 15 mm
- Trubkový pant s plynule nastavitelným zvedacím/spouštěcím mechanismem a zdvihem 5 mm
- Montáž s prahovou lištou (výška 10 mm) pro optimální těsnost nebo bez prahové lišty pro bezbariérový přístup
- Průběžné magnetické lišty a těsnící profily a vodorovná těsnící lišta
- Těsnost dle DIN 14428
- Made in Germany
- Obsah dodávky: upevňovací materiál, montážní návod
- 10-letá ponákladní záruka dostupnosti náhradních dílů po získání produktu

Pro křídlové sklapovací dveře do niky nebo v kombinaci dveří se zkrácenou boční stěnou je nutný „Doplňkový set do niky“. Zkosení možná. U řešení pro niku vždy s rovně uříznutým profilem na straně zavírání.

| Montážní možnosti 8P08 | | MAI |
|---------------------------------------|----------|-----|
| | | |
| Nika = dveře + doplňkový set pro niku | | |
| | | |
| Rohové řešení = dveře + boční stěna | | |
| | | |
| Rohový vstup = dveře + dveře | | |
| Min. - Max rozměr | | |
| | | |
| 1400-2000 | 500-1250 | |

| | | | | |
|--|--|--|--|---|
| | | | | Rozměry WL: 30 R: 15 Mx: M+15 MG: 30 |
| | | | | |

Křídlové sklapovací dveře

Upevnění vlevo

Montáž na sprchovou vaničku

| Výška | Typ | WEM Nika | WEM Boční stěna / Rohový vstup | Šířka vstupu Nika / Boční stěna | Šířka záhybu (F) | Tloušťka paketu (P) | Číslo výrobku | Cena |
|-------|------|-----------|--------------------------------|---------------------------------|------------------|---------------------|---------------|----------|
| 1900 | 700 | 685-715 | 685-700 | 560 | 340 | 95-110 | 8P0801 | 21.110,- |
| | 750 | 735-765 | 735-750 | 610 | 365 | 95-110 | 8P0802 | 21.110,- |
| | 800 | 785-815 | 785-800 | 660 | 390 | 95-110 | 8P0803 | 21.110,- |
| | 900 | 885-915 | 885-900 | 760 | 440 | 95-110 | 8P0804 | 21.110,- |
| | 1000 | 985-1015 | 985-1000 | 860 | 490 | 95-110 | 8P0805 | 22.170,- |
| | 1200 | 1185-1215 | 1185-1200 | 1060 | 590 | 95-110 | 8P0806 | 23.230,- |
| 2000 | 700 | 685-715 | 685-700 | 560 | 340 | 95-110 | 8P0807 | 23.230,- |
| | 750 | 735-765 | 735-750 | 610 | 365 | 95-110 | 8P0808 | 23.230,- |
| | 800 | 785-815 | 785-800 | 660 | 390 | 95-110 | 8P0809 | 23.230,- |
| | 900 | 885-915 | 885-900 | 760 | 440 | 95-110 | 8P0810 | 23.230,- |
| | 1000 | 985-1015 | 985-1000 | 860 | 490 | 95-110 | 8P0811 | 24.380,- |
| | 1200 | 1185-1215 | 1185-1200 | 1060 | 590 | 95-110 | 8P0812 | 25.550,- |

POZOR: Kompletní rohový vstup se skládá ze dvou objednáčích čísel

Montáž na podlahu/dlažbu

| Výška | Typ | M (střed skla) nika | M (střed skla) boční stěna / rohový vstup | Šířka vstupu Nika / Boční stěna | Šířka záhybu (F) | Tloušťka balíku (P) | Číslo výrobku | Cena |
|-------|------|---------------------|---|---------------------------------|------------------|---------------------|---------------|----------|
| 1900 | 700 | 685-715 | 655-670 | 560 | 340 | 95-110 | 8P0801 | 21.110,- |
| | 750 | 735-765 | 705-720 | 610 | 365 | 95-110 | 8P0802 | 21.110,- |
| | 800 | 785-815 | 755-770 | 660 | 390 | 95-110 | 8P0803 | 21.110,- |
| | 900 | 885-915 | 855-870 | 760 | 440 | 95-110 | 8P0804 | 21.110,- |
| | 1000 | 985-1015 | 955-970 | 860 | 490 | 95-110 | 8P0805 | 22.170,- |
| | 1200 | 1185-1215 | 1155-1170 | 1060 | 590 | 95-110 | 8P0806 | 23.230,- |
| 2000 | 700 | 685-715 | 655-670 | 560 | 340 | 95-110 | 8P0807 | 23.230,- |
| | 700 | 722-752 | 692-707 | 597 | 340 | 95-110 | 8P0813 | 23.230,- |
| | 750 | 735-765 | 705-720 | 610 | 365 | 95-110 | 8P0808 | 23.230,- |
| | 750 | 772-802 | 742-757 | 647 | 365 | 95-110 | 8P0814 | 23.230,- |
| | 800 | 785-815 | 755-770 | 660 | 390 | 95-110 | 8P0809 | 23.230,- |
| | 800 | 822-852 | 792-807 | 697 | 390 | 95-110 | 8P0815 | 23.230,- |
| | 900 | 885-915 | 855-870 | 760 | 440 | 95-110 | 8P0810 | 23.230,- |
| | 900 | 922-952 | 892-907 | 797 | 440 | 95-110 | 8P0816 | 23.230,- |
| | 1000 | 985-1015 | 955-970 | 860 | 490 | 95-110 | 8P0811 | 24.380,- |
| | 1000 | 1022-1052 | 992-1007 | 897 | 490 | 95-110 | 8P0817 | 24.380,- |
| | 1200 | 1185-1215 | 1155-1170 | 1060 | 590 | 95-110 | 8P0812 | 25.550,- |
| | 1200 | 1222-1252 | 1192-1207 | 1097 | 590 | 95-110 | 8P0818 | 25.550,- |

Zhotovení na míru

| Výška | Šířka B | Číslo výrobku | Cena |
|-----------|----------|---------------|----------|
| 1400-2000 | 500-1250 | 8P0880 | 27.470,- |

Rozsah nastavení SFTN = objednaný rozměr - 8 mm / + 22 mm

Rozsah nastavení SFTS/SFTE = objednaný rozměr - 8 mm / + 7 mm



Příplatek ke zhotovení na míru za každé zkosení/výřez

Příplatek

4.310,-

Barvy profilů- skla / dekory

| Barvy profilu | Kód barvy | Příplatek |
|-----------------|-----------|-----------|
| stříbrná matná | 087 | 0,- |
| stříbrná lesklá | 092 | 3.010,- |
| Black Edition | 123 | 3.300,- |
| White Edition | 182 | 3.300,- |

| Skla/dekory | s úpravou Anti-Plaque | | bez úpravy Anti-Plaque | |
|----------------|-----------------------|-----------|------------------------|-----------|
| | Kód skla | Příplatek | Kód skla | Příplatek |
| čiré | 322 | 2.280,- | 321 | 0,- |
| Sand Plus | 316 | 6.560,- | 315 | 4.280,- |
| Privatima | 375 | 6.560,- | 373 | 4.280,- |
| šedé | 368 | 6.560,- | 301 | 4.280,- |
| bronzové | 378 | 6.560,- | 341 | 4.280,- |
| zrcadlové sklo | 381 | 17.140,- | 380 | 14.860,- |

Zrcadlové sklo (380/381): Při objednávce je nutné uvést, který segment má být vyroben se zrcadlovým sklem. V případě, že nebude uvedeno, bude dodána celá zástěna se zrcadlovým sklem.

Doplňky

| Výška | Číslo výrobku | Cena |
|---------|--|----------------|
| 1900 | Doplňkový set pro niku | 8P2601 3.550,- |
| | Rozšiřovací profil o 15 mm ke dveřím s přímým napojením na stěnu | 8P2501 880,- |
| | Rozšiřovací profil o 15 mm pro dveře do niky (strana madla) | 8P4301 880,- |
| 2000 | Doplňkový set pro niku | 8P2602 3.550,- |
| | Rozšiřovací profil o 15 mm ke dveřím s přímým napojením na stěnu | 8P2502 880,- |
| | Rozšiřovací profil o 15 mm pro dveře do niky (strana madla) | 8P4302 880,- |
| do 2000 | Doplňkový set pro niku, zhotovení na míru | 8P2680 3.550,- |

Číslo výrobku a ceny

| | | | | | | |
|---------------|---|-------------------|---|-------------------|---|-------------------------|
| XXXXXX | + | XXX | + | XXX | = | XXXXXX.XXX.XXX |
| Číslo výrobku | | Kód barvy | | Kód skla | | Číslo výrobku kompletní |
| Základní cena | | Barevný příplatek | | Příplatek za sklo | | Celková cena |

Design pure 4-úhelník



Křídlové sklapovací dveře rohový vstup

Popis produktu

- K montáži do niky a pro kombinaci s boční stěnou nebo jako rohový vstup
- Částečně orámované dveře se dvěma skleněnými křídly, v nástěnném pantu otevíravé dovnitř a ven o 90°, v pantu na skle otevíravé o 180° pouze ven
- Zasklení jednovrstvým bezpečnostním sklem tl 6 mm dle DIN EN 12150, volitelně s povrchovou úpravou HÜPPE Anti-Plaque pro snazší údržbu
- Profily z vysoce kvalitního eloxovaného hliníku. Madlo a panty z vysoce kvalitního kovu
- Panty se zvedacím/spouštěcím mechanismem
- Madlo, pant a prahová lišta jsou vždy ve stříbrné lesklé, s výjimkou Black Edition, White Edition
- Zkosení možná
- Možnost nastavení v nástěnném profilu 15 mm
- Trubkový pant s plynule nastavitelným zvedacím/spouštěcím mechanismem a zdvihem 5 mm
- Montáž s prahovou lištou (výška 10 mm) pro optimální těsnost nebo bez prahové lišty pro bezbariérový přístup
- Průběžné magnetické lišty a těsnící profily a vodorovná těsnící lišta
- Těsnost dle DIN 14428
- Made in Germany
- Obsah dodávky: upevňovací materiál, montážní návod
- 10-letá ponákladní záruka dostupnosti náhradních dílů po získání produktu

Pro křídlové sklapovací dveře do niky nebo v kombinaci dveří se zkrácenou boční stěnou je nutný „Doplňkový set do niky“.
Zkosení možná. U řešení pro niku vždy s rovně uříznutým profilem na straně zavírání.

| Montážní možnosti 8P09 | | MAI |
|---------------------------------------|----------|-----|
| | | |
| Nika = dveře + doplňkový set pro niku | | |
| | | |
| Rohové řešení = dveře + boční stěna | | |
| | | |
| Rohový vstup = dveře + dveře | | |
| Min. - Max rozměr | | |
| | | |
| 1400-2000 | 500-1250 | |

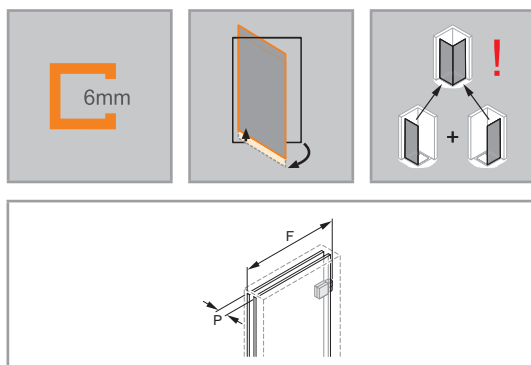

| Rozměry | |
|---------|------|
| WL: | 30 |
| R: | 15 |
| Mx: | M+15 |
| MG: | 30 |

WEM = Vestavný rozměr vaničky (000)
 M = Montážní rozměr na střed skla (001)
 Uveďte, prosím, při objednávce.

Křídlové sklapovací dveře

Upevnění vpravo

Montáž na sprchovou vaničku

| Výška | Typ | WEM Nika | WEM Boční stěna / Rohový vstup | Šířka vstupu Nika / Boční stěna | Šířka záhybu (F) | Tloušťka paketu (P) | Číslo výrobku | Cena |
|-------|------|-----------|--------------------------------|---------------------------------|------------------|---------------------|---------------|----------|
| 1900 | 700 | 685-715 | 685-700 | 560 | 340 | 95-110 | 8P0901 | 21.110,- |
| | 750 | 735-765 | 735-750 | 610 | 365 | 95-110 | 8P0902 | 21.110,- |
| | 800 | 785-815 | 785-800 | 660 | 390 | 95-110 | 8P0903 | 21.110,- |
| | 900 | 885-915 | 885-900 | 760 | 440 | 95-110 | 8P0904 | 21.110,- |
| | 1000 | 985-1015 | 985-1000 | 860 | 490 | 95-110 | 8P0905 | 22.170,- |
| | 1200 | 1185-1215 | 1185-1200 | 1060 | 590 | 95-110 | 8P0906 | 23.230,- |
| 2000 | 700 | 685-715 | 685-700 | 560 | 340 | 95-110 | 8P0907 | 23.230,- |
| | 750 | 735-765 | 735-750 | 610 | 365 | 95-110 | 8P0908 | 23.230,- |
| | 800 | 785-815 | 785-800 | 660 | 390 | 95-110 | 8P0909 | 23.230,- |
| | 900 | 885-915 | 885-900 | 760 | 440 | 95-110 | 8P0910 | 23.230,- |
| | 1000 | 985-1015 | 985-1000 | 860 | 490 | 95-110 | 8P0911 | 24.380,- |
| | 1200 | 1185-1215 | 1185-1200 | 1060 | 590 | 95-110 | 8P0912 | 25.550,- |

POZOR: Kompletní rohový vstup se skládá ze dvou objednacích čísel

Montáž na podlahu/dlažbu

| Výška | Typ | M (střed skla) nika | M (střed skla) boční stěna / rohový vstup | Šířka vstupu Nika / Boční stěna | Šířka záhybu (F) | Tloušťka paketu (P) | Číslo výrobku | Cena |
|-------|------|---------------------|---|---------------------------------|------------------|---------------------|---------------|----------|
| 1900 | 700 | 685-715 | 655-670 | 560 | 340 | 95-110 | 8P0901 | 21.110,- |
| | 750 | 735-765 | 705-720 | 610 | 365 | 95-110 | 8P0902 | 21.110,- |
| | 800 | 785-815 | 755-770 | 660 | 390 | 95-110 | 8P0903 | 21.110,- |
| | 900 | 885-915 | 855-870 | 760 | 440 | 95-110 | 8P0904 | 21.110,- |
| | 1000 | 985-1015 | 955-970 | 860 | 490 | 95-110 | 8P0905 | 22.170,- |
| | 1200 | 1185-1215 | 1155-1170 | 1060 | 590 | 95-110 | 8P0906 | 23.230,- |
| 2000 | 700 | 685-715 | 655-670 | 560 | 340 | 95-110 | 8P0907 | 23.230,- |
| | 700 | 722-752 | 692-707 | 597 | 340 | 95-110 | 8P0913 | 23.230,- |
| | 750 | 735-765 | 705-720 | 610 | 365 | 95-110 | 8P0908 | 23.230,- |
| | 750 | 772-802 | 742-757 | 647 | 365 | 95-110 | 8P0914 | 23.230,- |
| | 800 | 785-815 | 755-770 | 660 | 390 | 95-110 | 8P0909 | 23.230,- |
| | 800 | 822-852 | 792-807 | 697 | 390 | 95-110 | 8P0915 | 23.230,- |
| | 900 | 885-915 | 855-870 | 760 | 440 | 95-110 | 8P0910 | 23.230,- |
| | 900 | 922-952 | 892-907 | 797 | 440 | 95-110 | 8P0916 | 23.230,- |
| | 1000 | 985-1015 | 955-970 | 860 | 490 | 95-110 | 8P0911 | 24.380,- |
| | 1000 | 1022-1052 | 992-1007 | 897 | 490 | 95-110 | 8P0917 | 24.380,- |
| | 1200 | 1185-1215 | 1155-1170 | 1060 | 590 | 95-110 | 8P0912 | 25.550,- |
| | 1200 | 1222-1252 | 1192-1207 | 1097 | 590 | 95-110 | 8P0918 | 25.550,- |

POZOR: Kompletní rohový vstup se skládá ze dvou objednacích čísel

Zhotovení na míru

| Výška | Šířka B | Číslo výrobku | Cena |
|-----------|----------|---------------|----------|
| 1400-2000 | 500-1250 | 8P0980 | 27.470,- |

Rozsah nastavení SFTN = objednaný rozměr - 8 mm / + 22 mm
Rozsah nastavení SFTS/SFTE = objednaný rozměr - 8 mm / + 7 mm

| Příplatek ke zhotovení na míru za každé zkosení/výřez | | Příplatek |
|---|--|-----------|
|  | | 4.310,- |

Barvy profilů- skla / dekory

| Barvy profilu | Kód barvy | Příplatek |
|-----------------|-----------|-----------|
| stříbrná matná | 087 | 0,- |
| stříbrná lesklá | 092 | 3.010,- |
| Black Edition | 123 | 3.300,- |
| White Edition | 182 | 3.300,- |

| Skla/dekory | s úpravou Anti-Plaque | | bez úpravy Anti-Plaque | |
|----------------|-----------------------|-----------|------------------------|-----------|
| | Kód skla | Příplatek | Kód skla | Příplatek |
| čiré | 322 | 2.280,- | 321 | 0,- |
| Sand Plus | 316 | 6.560,- | 315 | 4.280,- |
| Privatima | 375 | 6.560,- | 373 | 4.280,- |
| šedé | 368 | 6.560,- | 301 | 4.280,- |
| bronzové | 378 | 6.560,- | 341 | 4.280,- |
| zrcadlové sklo | 381 | 17.140,- | 380 | 14.860,- |

Zrcadlové sklo (380/381): Při objednávce je nutné uvést, který segment má být vyroben ze zrcadlovým sklem. V případě, že nebude uvedeno, bude dodána celá zástěna se zrcadlovým sklem.

Doplňky

| Výška | Číslo výrobku | Cena | |
|---------|--|--------|---------|
| 1900 | Doplňkový set pro niku | 8P2601 | 3.550,- |
| | Rozšiřovací profil o 15 mm ke dveřím s přímým napojením na stěnu | 8P2501 | 880,- |
| | Rozšiřovací profil o 15 mm pro dveře do niky (strana madla) | 8P4301 | 880,- |
| 2000 | Doplňkový set pro niku | 8P2602 | 3.550,- |
| | Rozšiřovací profil o 15 mm ke dveřím s přímým napojením na stěnu | 8P2502 | 880,- |
| | Rozšiřovací profil o 15 mm pro dveře do niky (strana madla) | 8P4302 | 880,- |
| do 2000 | Doplňkový set pro niku, zhotovení na míru | 8P2680 | 3.550,- |

Číslo výrobku a ceny

| | | | | | | |
|---------------|---|-------------------|---|-------------------|---|-------------------------|
| XXXXXX | + | XXX | + | XXX | = | XXXXXX.XXX.XXX |
| Číslo výrobku | | Kód barvy | | Kód skla | | Číslo výrobku kompletní |
| Základní cena | | Barevný příplatek | | Příplatek za sklo | | Celková cena |

Design pure 4-úhelník



Kombinace křídlových sklapovacích dveří s pevným segmentem a křídlových sklapovacích dveří

Popis produktu

- K montáži do niky a pro kombinaci s boční stěnou nebo jako rohový vstup
- Částečně orámované dveře se dvěma skleněnými křídly a pevným segmentem, v trubkovém pantu otevíravé dovnitř a ven o 90°, v pantu skle otevíravé o 180° pouze ven
- Zasklení jednovrstvým bezpečnostním sklem tl 6 mm dle DIN EN 12150, volitelně s povrchovou úpravou HÜPPE Anti-Plaque pro snazší údržbu
- Profily z vysoce kvalitního eloxovaného hliníku. Madlo a panty z vysoce kvalitního kovu
- Panty se zvedacím/spouštěcím mechanismem
- Zkosení / výřezy možné
- Madlo, stabilizační vzpěra, příčná vzpěra, pant a prahová lišta jsou vždy v barvě stříbrná lesklá, s výjimkou Black Edition, White Edition
- Možnost nastavení v nástěnném profilu 15 mm
- Trubkový pant s plynule nastavitelným zvedacím/spouštěcím mechanismem a zdvihem 5 mm
- Montáž s prahovou lištou (výška 10 mm) pro optimální těsnost nebo bez prahové lišty pro bezbariérový přístup
- Průběžné magnetické lišty a těsnicí profily a vodorovná těsnicí lišta
- Těsnost dle DIN 14428
- Made in Germany
- Obsah dodávky: upevňovací materiál, montážní návod
- 10-letá ponákladní záruka dostupnosti náhradních dílů po získání produktu

Pro křídlové sklapovací dveře s pevným segmentem do niky nebo kombinaci dveří se zkrácenou boční stranou je nutný „Doplňkový set pro niku“. Zkosení možné. U řešení pro niku vždy s rovně uříznutým profilem na straně zavírání.

| Montážní možnosti 8P70 | | MAW |
|---------------------------------------|---------|-----------|
| | | |
| Nika = dveře + doplňkový set pro niku | | |
| | | |
| Rohové řešení = dveře + boční stěna | | |
| | | |
| Rohový vstup = dveře + dveře | | |
| Min. - Max rozměr | | |
| | | |
| 1400-2000 | 230-800 | max. 1150 |

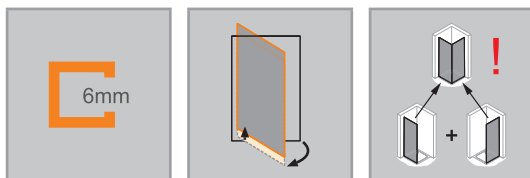

| Rozměry | |
|---------|------|
| | |
| WL: | 24 |
| R: | 20 |
| Mx: | M+10 |
| MG: | 30 |

WEM = Vestavný rozměr vaničky (000)
M = Montážní rozměr na střed skla (001)
Uveďte, prosím, při objednávce.

Křídlové sklapovací dveře s pevným segmentem

Upevnění vlevo

Montáž na sprchovou vaničku

| Výška | Typ | WEM Nika | WEM Boční stěna / Rohový vstup | Šířka vstupu Nika / Boční stěna | Šířka C | Číslo výrobku | Cena |
|-------|------|-----------|-----------------------------------|------------------------------------|---------|---------------|----------|
| 1900 | 1200 | 1185-1215 | 1185-1200 | 750 | 392-407 | 8P7001 | 27.720,- |
| | 1400 | 1385-1415 | 1385-1400 | 950 | 392-407 | 8P7002 | 29.030,- |
| | 1700 | 1685-1715 | 1685-1700 | 1050 | 492-507 | 8P7003 | 33.370,- |
| 2000 | 1200 | 1185-1215 | 1185-1200 | 750 | 392-407 | 8P7004 | 30.480,- |
| | 1400 | 1385-1415 | 1385-1400 | 950 | 392-407 | 8P7005 | 31.920,- |
| | 1700 | 1685-1715 | 1685-1700 | 1050 | 492-507 | 8P7006 | 36.720,- |

POZOR: Kompletní rohový vstup se skládá ze dvou objednacích čísel

Montáž na podlahu/dlažbu

| Výška | Typ | M (střed skla) nika | M (střed skla) boční stěna / rohový vstup | Šířka vstupu Nika/ Boční stěna | Šířka C | Číslo výrobku | Cena |
|-------|------|---------------------|--|-----------------------------------|---------|---------------|----------|
| 1900 | 1200 | 1185-1215 | 1155-1170 | 750 | 392-407 | 8P7001 | 27.720,- |
| | 1400 | 1385-1415 | 1355-1370 | 950 | 392-407 | 8P7002 | 29.030,- |
| | 1700 | 1685-1715 | 1655-1670 | 1050 | 492-507 | 8P7003 | 33.370,- |
| 2000 | 1200 | 1185-1215 | 1155-1170 | 750 | 392-407 | 8P7004 | 30.480,- |
| | 1400 | 1385-1415 | 1355-1370 | 950 | 392-407 | 8P7005 | 31.920,- |
| | 1700 | 1685-1715 | 1655-1670 | 1050 | 492-507 | 8P7006 | 36.720,- |

POZOR: Kompletní rohový vstup se skládá ze dvou objednacích čísel

Zhotovení na míru

| Výška | Šířka B | Šířka dveří max. | Šířka pevného segmentu | Číslo výrobku | Cena |
|-----------|-----------|---------------------|------------------------|---------------|----------|
| 1400-2000 | 700-1200 | až 970 | 230-800 | 8P7080 | 34.290,- |
| | 1201-1600 | až 970 | 230-800 | 8P7081 | 45.380,- |
| | 1601-1800 | až 1150 | 230-800 | 8P7082 | 56.440,- |

Rozsah nastavení SFTN mfS = objednaný rozměr - 8mm / + 22mm

Rozsah nastavení SFTS mfS/SFTE mfS = objednaný rozměr - 8mm / + 7mm

| Příplatek ke zhotovení na míru za každé zkosení/výřez | | Příplatek |
|---|--|-----------|
| | | 4.310,- |

Barvy profilů- skla / dekory

| Barvy profilu | Kód barvy | Příplatek |
|-----------------|-----------|-----------|
| stříbrná matná | 087 | 0,- |
| stříbrná lesklá | 092 | 6.020,- |
| Black Edition | 123 | 6.600,- |
| White Edition | 182 | 6.600,- |

| Skla/dekory | s úpravou Anti-Plaque | | bez úpravy Anti-Plaque | |
|----------------|-----------------------|-----------|------------------------|-----------|
| | Kód skla | Příplatek | Kód skla | Příplatek |
| čiré | 322 | 4.560,- | 321 | 0,- |
| Sand Plus | 316 | 13.120,- | 315 | 8.560,- |
| Privatima | 375 | 13.120,- | 373 | 8.560,- |
| šedé | 368 | 13.120,- | 301 | 8.560,- |
| bronzové | 378 | 13.120,- | 341 | 8.560,- |
| zrcadlové sklo | 381 | 19.420,- | 380 | 14.860,- |

Zrcadlové sklo (380/381): Při objednávce je nutné uvést, který segment má být vyroben se zrcadlovým sklem. V případě, že nebude uvedeno, bude dodána celá zástěna se zrcadlovým sklem.

Doplňky

| Výška | | Číslo výrobku | Cena |
|---------|---|---------------|---------|
| 1900 | Doplňkový set pro niku | 8P2601 | 3.550,- |
| | Rozšiřovací profil o 15 mm pro dveře do niky (strana madla) | 8P4301 | 880,- |
| | Rozšiřovací profil o 15 mm na pevný segment / protisegment | 8P4201 | 880,- |
| 2000 | Doplňkový set pro niku | 8P2602 | 3.550,- |
| | Rozšiřovací profil o 15 mm pro dveře do niky (strana madla) | 8P4302 | 880,- |
| | Rozšiřovací profil o 15 mm na pevný segment / protisegment | 8P4202 | 880,- |
| do 2000 | Doplňkový set pro niku, zhotovení na míru | 8P2680 | 3.550,- |

Číslo výrobku a ceny

| | | | | | | |
|---------------|---|-------------------|---|-------------------|---|-------------------------|
| XXXXXX | + | XXX | + | XXX | = | XXXXXX.XXX.XXX |
| Číslo výrobku | | Kód barvy | | Kód skla | | Číslo výrobku kompletní |
| Základní cena | | Barevný příplatek | | Příplatek za sklo | | Celková cena |

Design pure 4-úhelník



Kombinace křídlových sklapovacích dveří s pevným segmentem a křídlových sklapovacích dveří

Popis produktu

- K montáži do niky a pro kombinaci s boční stěnou nebo jako rohový vstup
- Částečně orámované dveře se dvěma skleněnými křídly a pevným segmentem, v trubkovém pantu otevíravé dovnitř a ven o 90°, v pantu skle otevíravé o 180° pouze ven
- Zasklení jednovrstvým bezpečnostním sklem tl 6 mm dle DIN EN 12150, volitelně s povrchovou úpravou HÜPPE Anti-Plaque pro snazší údržbu
- Profily z vysoce kvalitního eloxovaného hliníku. Madlo a panty z vysoce kvalitního kovu
- Panty se zvedacím/spouštěcím mechanismem
- Zkosení / výřezy možné
- Madlo, stabilizační vzpěra, příčná vzpěra, pant a prahová lišta jsou vždy v barvě stříbrná lesklá, s výjimkou Black Edition, White Edition
- Možnost nastavení v nástěnném profilu 15 mm
- Trubkový pant s plynule nastavitelným zvedacím/spouštěcím mechanismem a zdvihem 5 mm
- Montáž s prahovou lištou (výška 10 mm) pro optimální těsnost nebo bez prahové lišty pro bezbariérový přístup
- Průběžné magnetické lišty a těsnicí profily a vodorovná těsnicí lišta
- Těsnost dle DIN 14428
- Made in Germany
- Obsah dodávky: upevňovací materiál, montážní návod
- 10-letá ponákladní záruka dostupnosti náhradních dílů po získání produktu

Pro křídlové sklapovací dveře s pevným segmentem do niky nebo kombinaci dveří se zkrácenou boční stranou je nutný „Doplňkový set pro niku“. Zkosení možné. U řešení pro niku vždy s rovně uříznutým profilem na straně zavírání.

| Montážní možnosti 8P71 | | MAW |
|---------------------------------------|-----------|---------|
| | | |
| Nika = dveře + doplňkový set pro niku | | |
| | | |
| Rohové řešení = dveře + boční stěna | | |
| | | |
| Rohový vstup = dveře + dveře | | |
| Min. - Max rozměr | | |
| | | |
| 1400-2000 | max. 1150 | 230-800 |

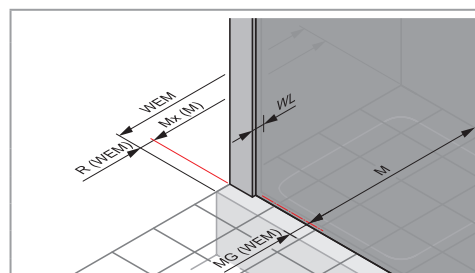
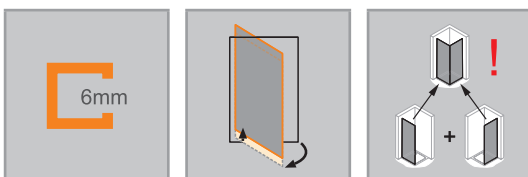

Rozměry

| | |
|-----|------|
| WL: | 24 |
| R: | 20 |
| Mx: | M+10 |
| MG: | 30 |

WEM = Vestavný rozměr vaničky (000)
M = Montážní rozměr na střed skla (001)
Uvedte, prosím, při objednávce.

Křídlové sklapovací dveře s pevným segmentem

Upevnění vpravo

Montáž na sprchovou vaničku

| Výška | Typ | WEM Nika | WEM Boční stěna / Rohový vstup | Šířka vstupu Nika / Boční stěna | Šířka C | Číslo výrobku | Cena |
|-------|------|-----------|-----------------------------------|------------------------------------|---------|---------------|----------|
| 1900 | 1200 | 1185-1215 | 1185-1200 | 750 | 392-407 | 8P7101 | 27.720,- |
| | 1400 | 1385-1415 | 1385-1400 | 950 | 392-407 | 8P7102 | 29.030,- |
| | 1700 | 1685-1715 | 1685-1700 | 1050 | 492-507 | 8P7103 | 33.370,- |
| 2000 | 1200 | 1185-1215 | 1185-1200 | 750 | 392-407 | 8P7104 | 30.480,- |
| | 1400 | 1385-1415 | 1385-1400 | 950 | 392-407 | 8P7105 | 31.920,- |
| | 1700 | 1685-1715 | 1685-1700 | 1050 | 492-507 | 8P7106 | 36.720,- |

POZOR: Kompletní rohový vstup se skládá ze dvou objednáčích čísel

Montáž na podlahu/dlažbu

| Výška | Typ | M (střed skla) nika | M (střed skla) boční stěna / rohový vstup | Šířka vstupu Nika/ Boční stěna | Šířka C | Číslo výrobku | Cena |
|-------|------|---------------------|--|-----------------------------------|---------|---------------|----------|
| 1900 | 1200 | 1185-1215 | 1155-1170 | 750 | 392-407 | 8P7101 | 27.720,- |
| | 1400 | 1385-1415 | 1355-1370 | 950 | 392-407 | 8P7102 | 29.030,- |
| | 1700 | 1685-1715 | 1655-1670 | 1050 | 492-507 | 8P7103 | 33.370,- |
| 2000 | 1200 | 1185-1215 | 1155-1170 | 750 | 392-407 | 8P7104 | 30.480,- |
| | 1400 | 1385-1415 | 1355-1370 | 950 | 392-407 | 8P7105 | 31.920,- |
| | 1700 | 1685-1715 | 1655-1670 | 1050 | 492-507 | 8P7106 | 36.720,- |

POZOR: Kompletní rohový vstup se skládá ze dvou objednáčích čísel

Zhotovení na míru

| Výška | Šířka B | Šířka dveří max. | Šířka pevného segmentu | Číslo výrobku | Cena |
|-----------|-----------|---------------------|------------------------|---------------|----------|
| 1400-2000 | 700-1200 | až 970 | 230-800 | 8P7180 | 34.290,- |
| | 1201-1600 | až 970 | 230-800 | 8P7181 | 45.380,- |
| | 1601-1800 | až 1150 | 230-800 | 8P7182 | 56.440,- |

Rozsah nastavení SFTN mfS = objednaný rozměr - 8mm / + 22mm

Rozsah nastavení SFTS mfS/SFTE mfS = objednaný rozměr - 8mm / + 7mm

| Příplatek ke zhotovení na míru za každé zkosení/výřez | | Příplatek |
|--|--|-----------|
|  | | 4.310,- |

Barvy profilů- skla / dekory

| Barvy profilu | Kód barvy | Příplatek |
|-----------------|-----------|-----------|
| stříbrná matná | 087 | 0,- |
| stříbrná lesklá | 092 | 6.020,- |
| Black Edition | 123 | 6.600,- |
| White Edition | 182 | 6.600,- |

| Skla/dekory | s úpravou Anti-Plaque | | bez úpravy Anti-Plaque | |
|----------------|-----------------------|-----------|------------------------|-----------|
| | Kód skla | Příplatek | Kód skla | Příplatek |
| čiré | 322 | 4.560,- | 321 | 0,- |
| Sand Plus | 316 | 13.120,- | 315 | 8.560,- |
| Privatima | 375 | 13.120,- | 373 | 8.560,- |
| šedé | 368 | 13.120,- | 301 | 8.560,- |
| bronzové | 378 | 13.120,- | 341 | 8.560,- |
| zrcadlové sklo | 381 | 19.420,- | 380 | 14.860,- |

Zrcadlové sklo (380/381): Při objednávce je nutné uvést, který segment má být vyroben se zrcadlovým sklem. V případě, že nebude uvedeno, bude dodána celá zástěna se zrcadlovým sklem.

Doplňky

| Výška | | Číslo výrobku | Cena |
|---------|---|---------------|---------|
| 1900 | Rozšiřovací profil o 15 mm pro dveře do niky (strana madla) | 8P4301 | 880,- |
| | Rozšiřovací profil o 15 mm na pevný segment / protisegment | 8P4201 | 880,- |
| | Doplňkový set pro niku | 8P2601 | 3.550,- |
| 2000 | Rozšiřovací profil o 15 mm pro dveře do niky (strana madla) | 8P4302 | 880,- |
| | Rozšiřovací profil o 15 mm na pevný segment / protisegment | 8P4202 | 880,- |
| | Doplňkový set pro niku | 8P2602 | 3.550,- |
| do 2000 | Doplňkový set pro niku, zhotovení na míru | 8P2680 | 3.550,- |

Číslo výrobku a ceny

| | | | | | | |
|---------------|---|-------------------|---|-------------------|---|-------------------------|
| XXXXXX | + | XXX | + | XXX | = | XXXXXX.XXX.XXX |
| Číslo výrobku | | Kód barvy | | Kód skla | | Číslo výrobku kompletní |
| Základní cena | | Barevný příplatek | | Příplatek za sklo | | Celková cena |

Design pure 4-úhelník



Boční stěna pro křídlové dveře

Popis produktu

- Pro kombinaci s křídlovými dveřmi, s křídlovými dveřmi s pevným segmentem, s křídlovými sklapovacími dveřmi a s křídlovými sklapovacími dveřmi s pevným segmentem
- Částečně orámovaná boční stěna
- Zasklení jednovrstvým bezpečnostním sklem tl 6 mm dle DIN EN 12150, volitelně s povrchovou úpravou HÜPPE Anti-Plaque pro snazší údržbu
- Se stabilizačními vzpěrami (uvnitř)
- Profily z vysoce kvalitního eloxovaného hliníku
- Zkosení / výřezy možné
- Stabilizační vzpěra a příčná vzpěra vždy ve stříbrné lesklé s výjimkou Black Edition, White Edition

- Možnost nastavení v nástěnném profilu 15 mm
- Včetně HÜPPE Keder-System (upevnění s pomocí těsnícího profilu) - montáž bez viditelných šroubů v oblasti nástěnné lišty
- Těsnost dle DIN 14428
- Made in Germany
- Obsah dodávky: upevňovací materiál, montážní návod
- 10-letá ponákladní záruka dostupnosti náhradních dílů po získání produktu

Boční stěnu je možné kombinovat s křídlovými dveřmi, s křídlovými dveřmi s pevným segmentem, s křídlovými sklapovacími dveřmi a s křídlovými sklapovacími dveřmi s pevným segmentem.

Boční stěna zkrácená je kombinovatelná jen s dveřmi do niky. Doplnkový set pro niku nutný.

| Montážní možnosti 8P10 | | MAK |
|-------------------------------------|----------|-----|
| | | |
| Rohové řešení = dveře + boční stěna | | |
| | | |
| S příčnou vzpěrou | | |
| Min. - Max rozměr | | |
| | | |
| 500-2000 | 200-1200 | |

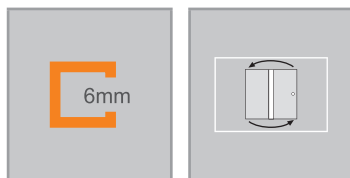

| Rozměry | |
|---------|------|
| WL: | 24 |
| R: | 20 |
| Mx: | M+10 |
| MG: | 30 |

WEM = Vestavný rozměr vaničky (000)
M = Montážní rozměr na střed skla (001)
Uveďte, prosím, při objednávce.

Boční stěna pro křídlové dveře

Montáž na sprchovou vaničku

| Výška | Typ | WEM | Číslo výrobku | Cena |
|-------|------|----------|---------------|----------|
| 1650 | 700 | 685-700 | 8P1006 | 14.270,- |
| | 750 | 735-750 | 8P1007 | 14.270,- |
| | 800 | 785-800 | 8P1008 | 14.270,- |
| | 900 | 885-900 | 8P1009 | 14.270,- |
| 1750 | 700 | 685-700 | 8P1015 | 14.270,- |
| | 750 | 735-750 | 8P1016 | 14.270,- |
| | 800 | 785-800 | 8P1017 | 14.270,- |
| | 900 | 885-900 | 8P1018 | 14.270,- |
| 1900 | 700 | 685-700 | 8P1001 | 14.270,- |
| | 750 | 735-750 | 8P1002 | 14.270,- |
| | 800 | 785-800 | 8P1003 | 14.270,- |
| | 900 | 885-900 | 8P1004 | 14.270,- |
| 2000 | 1000 | 985-1000 | 8P1005 | 14.980,- |
| | 700 | 685-700 | 8P1010 | 15.700,- |
| | 750 | 735-750 | 8P1011 | 15.700,- |
| | 800 | 785-800 | 8P1012 | 15.700,- |
| | 900 | 885-900 | 8P1013 | 15.700,- |
| | 1000 | 985-1000 | 8P1014 | 16.470,- |

Montáž na podlahu/dlažbu

| Výška | Typ | M (střed skla) | Číslo výrobku | Cena |
|-------|------|----------------|---------------|----------|
| 1650 | 700 | 650-665 | 8P1006 | 14.270,- |
| | 750 | 700-715 | 8P1007 | 14.270,- |
| | 800 | 750-765 | 8P1008 | 14.270,- |
| | 900 | 850-865 | 8P1009 | 14.270,- |
| 1750 | 700 | 650-665 | 8P1015 | 14.270,- |
| | 750 | 700-715 | 8P1016 | 14.270,- |
| | 800 | 750-765 | 8P1017 | 14.270,- |
| | 900 | 850-865 | 8P1018 | 14.270,- |
| 1900 | 700 | 655-670 | 8P1001 | 14.270,- |
| | 750 | 705-720 | 8P1002 | 14.270,- |
| | 800 | 755-770 | 8P1003 | 14.270,- |
| | 900 | 855-870 | 8P1004 | 14.270,- |
| 2000 | 1000 | 955-970 | 8P1005 | 14.980,- |
| | 700 | 655-670 | 8P1010 | 15.700,- |
| | 700 | 692-707 | 8P1019 | 15.700,- |
| | 750 | 705-720 | 8P1011 | 15.700,- |
| | 750 | 742-757 | 8P1020 | 15.700,- |
| | 800 | 755-770 | 8P1012 | 15.700,- |
| | 800 | 792-807 | 8P1021 | 15.700,- |
| | 900 | 855-870 | 8P1013 | 15.700,- |
| | 900 | 892-907 | 8P1022 | 15.700,- |
| | 1000 | 955-970 | 8P1014 | 16.470,- |
| | 1000 | 992-1007 | 8P1023 | 16.470,- |

Zhotovení na míru

| Výška | Typ | Šířka B | Upevnění | Číslo výrobku | Cena |
|----------|----------|----------|---------------------|---------------|----------|
| 500-2000 | Přes roh | 200-1200 | Stabilizační vzpěra | 8P1080 | 18.540,- |
| | V rovině | 200-599 | Stabilizační vzpěra | 8P1083 | 18.540,- |
| | V rovině | 600-1200 | Příčná vzpěra | 8P1082 | 18.540,- |
| | Na vanu | 200-1200 | Stabilizační vzpěra | 8P1081 | 18.540,- |

Rozsah nastavení = objednaný rozměr - 8 mm / + 7 mm**

Na vanu; pouze s křídlovými dveřmi do niky

| Příplatek ke zhotovení na míru za každé zkosení/výřez | | Příplatek |
|---|--|-----------|
| | | 4.310,- |

Barvy profilů- skla / dekory

| Barvy profilu | Kód barvy | Příplatek |
|-----------------|-----------|-----------|
| stříbrná matná | 087 | 0,- |
| stříbrná lesklá | 092 | 3.010,- |
| Black Edition | 123 | 3.300,- |
| White Edition | 182 | 3.300,- |

| Skla/dekory | s úpravou Anti-Plaque | | bez úpravy Anti-Plaque | |
|----------------|-----------------------|-----------|------------------------|-----------|
| | Kód skla | Příplatek | Kód skla | Příplatek |
| čiré | 322 | 2.280,- | 321 | 0,- |
| Sand Plus | 316 | 6.560,- | 315 | 4.280,- |
| Privatima | 375 | 6.560,- | 373 | 4.280,- |
| šedé | 368 | 6.560,- | 301 | 4.280,- |
| bronzové | 378 | 6.560,- | 341 | 4.280,- |
| zrcadlové sklo | 381 | 17.140,- | 380 | 14.860,- |

Varianta vybavení (volitelné)

| Varianta vybavení | Příplatek |
|--|-----------|
| Select+ nástěnná lišta | 881 |
| U varianty vybavení 881 nelze vyrobit zkosení. | 3.500,- |

Číslo výrobku a ceny

| | | | | | | | | |
|---------------|---|-------------------|---|-------------------|---|-------------------|---|-------------------------|
| XXXXXX | + | XXX | + | XXX | + | XXX | = | XXXXXX.XXX.XXX.XXX |
| Číslo výrobku | | Kód barvy | | Kód skla | | Varianta vybavení | | Číslo výrobku kompletní |
| Základní cena | | Barevný příplatek | | Příplatek za sklo | | Příplatek | | Celková cena |

Design pure 4-úhelník



Pohyblivá boční stěna pro křídlové dveře

Popis produktu

- Pro kombinaci s křídlovými dveřmi, s křídlovými dveřmi s pevným segmentem, s křídlovými sklápovacími dveřmi a s křídlovými sklápovacími dveřmi s pevným segmentem
- Částečně orámovaná pohyblivá boční stěna
- Zasklení jednovrstvým bezpečnostním sklem tl 6 mm dle DIN EN 12150, volitelně s povrchovou úpravou HÜPPE Anti-Plaque pro snazší údržbu
- Profily z vysoce kvalitního eloxovaného hliníku
- Zkosení možná
- Možnost nastavení v nástěnném profilu 15 mm

Boční stěnu je možné kombinovat s křídlovými dveřmi, s křídlovými dveřmi s pevným segmentem, s křídlovými sklápovacími dveřmi a s křídlovými sklápovacími dveřmi s pevným segmentem.

| Montážní možnosti 8P77 | | MA3 |
|-------------------------------------|----------|-----|
| | | |
| Rohové řešení = dveře + boční stěna | | |
| Min. - Max rozměr | | |
| | | |
| 800-2000 | 200-1100 | |

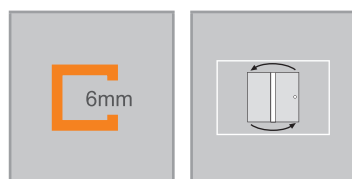

| | |
|--|----------------|
| | Rozměry |
| | WL: 30 |
| | R: 15 |
| | Mx: M+15 |
| | MG: 30 |
| <p>WEM = Vestavný rozměr vaničky (000) M = Montážní rozměr na střed skla (001) Uveďte, prosím, při objednávce.</p> | |

Pohyblivá boční stěna pro křídlové dveře

Montáž na sprchovou vaničku

| Výška | Typ | WEM | Číslo výrobku | Cena |
|-------|------|----------|---------------|----------|
| 1900 | 700 | 685-700 | 8P7701 | 16.410,- |
| | 750 | 735-750 | 8P7702 | 16.410,- |
| | 800 | 785-800 | 8P7703 | 16.410,- |
| | 900 | 885-900 | 8P7704 | 16.410,- |
| | 1000 | 985-1000 | 8P7705 | 17.210,- |
| 2000 | 700 | 685-700 | 8P7706 | 18.040,- |
| | 750 | 735-750 | 8P7707 | 18.040,- |
| | 800 | 785-800 | 8P7708 | 18.040,- |
| | 900 | 885-900 | 8P7709 | 18.040,- |
| | 1000 | 985-1000 | 8P7710 | 18.960,- |

Montáž na podlahu/dlažbu

| Výška | Typ | M (střed skla) | Číslo výrobku | Cena |
|-------|------|----------------|---------------|----------|
| 1900 | 700 | 655-670 | 8P7701 | 16.410,- |
| | 750 | 705-720 | 8P7702 | 16.410,- |
| | 800 | 755-770 | 8P7703 | 16.410,- |
| | 900 | 855-870 | 8P7704 | 16.410,- |
| | 1000 | 955-970 | 8P7705 | 17.210,- |
| 2000 | 700 | 655-670 | 8P7706 | 18.040,- |
| | 750 | 705-720 | 8P7707 | 18.040,- |
| | 800 | 755-770 | 8P7708 | 18.040,- |
| | 900 | 855-870 | 8P7709 | 18.040,- |
| | 1000 | 955-970 | 8P7710 | 18.960,- |

Zhotovení na míru

| Výška | Šířka B | Číslo výrobku | Cena |
|----------|----------|---------------|----------|
| 800-2000 | 200-1100 | 8P7780 | 21.320,- |

Rozsah nastavení = objednaný rozměr - 8 mm / + 7 mm**

| Příplatek | |
|-----------|--|
| 4.310,- | |

Barvy profilů- skla / dekory

| Barvy profilu | Kód barvy | Příplatek |
|-----------------|-----------|-----------|
| stříbrná matná | 087 | 0,- |
| stříbrná lesklá | 092 | 3.010,- |
| Black Edition | 123 | 3.300,- |
| White Edition | 182 | 3.300,- |

| Skla/dekory | s úpravou Anti-Plaque | | bez úpravy Anti-Plaque | |
|----------------|-----------------------|-----------|------------------------|-----------|
| | Kód skla | Příplatek | Kód skla | Příplatek |
| čiré | 322 | 2.280,- | 321 | 0,- |
| Sand Plus | 316 | 6.560,- | 315 | 4.280,- |
| Privatima | 375 | 6.560,- | 373 | 4.280,- |
| šedé | 368 | 6.560,- | 301 | 4.280,- |
| bronzové | 378 | 6.560,- | 341 | 4.280,- |
| zrcadlové sklo | 381 | 17.140,- | 380 | 14.860,- |

Doplňky

| Výška | Popis | Číslo výrobku | Cena |
|-------|--|---------------|-------|
| 1900 | Rozšiřovací profil o 15 mm ke dveřím s přímým napojením na stěnu | 8P2501 | 880,- |
| 2000 | Rozšiřovací profil o 15 mm ke dveřím s přímým napojením na stěnu | 8P2502 | 880,- |

Číslo výrobku a ceny

| | | | | | | |
|---------------|---|-------------------|---|-------------------|---|-------------------------|
| XXXXXX | + | XXX | + | XXX | = | XXXXXX.XXX.XXX |
| Číslo výrobku | | Kód barvy | | Kód skla | | Číslo výrobku kompletní |
| Základní cena | | Barevný příplatek | | Příplatek za sklo | | Celková cena |

Design pure 4-úhelník



Křídlové dveře s protisegmentem do niky

Popis produktu

- K montáži do niky
- Částečně orámované dveře s jedním skleněným křídlem a protisegmentem. Dveře se otvírají dovnitř a ven
- Zasklení jednovrstvým bezpečnostním sklem tl 6 mm dle DIN EN 12150, volitelně s povrchovou úpravou HÜPPE Anti-Plaque pro snazší údržbu
- Se stabilizačními vzpěrami (uvnitř)
- Profily z vysoce kvalitního eloxovaného hliníku. Madlo z vysoce kvalitního pochromovaného kovu
- Zkosení / výřezy možné
- Možnost nastavení v nástěnném profilu 15 mm
- Trubkový pant s plynule nastavitelným zvedacím/spouštěcím mecha-

- nismem a zdvihem 5 mm
- Montáž s prahovou lištou (výška 10 mm) pro optimální těsnost nebo bez prahové lišty pro bezbariérový přístup
- Průběžné magnetické lišty a těsnící profily a vodorovná těsnící lišta
- Těsnost dle DIN 14428
- Made in Germany
- Obsah dodávky: upevňovací materiál, montážní návod
- 10-letá ponákuční záruka dostupnosti náhradních dílů po získání produktu
- Madlo, stabilizační vzpěra, příčná vzpěra, pant a prahová lišta jsou vždy v barvě stříbrná lesklá, s výjimkou Black Edition, White Edition

| Montážní možnosti 8P72 | | MAY |
|-------------------------|-----------|----------|
| | | |
| Nika | | |
| | | |
| Se stabilizační vzpěrou | | |
| | | |
| S příčnou vzpěrou | | |
| Min. - Max rozměr | | |
| | | |
| 1400-2000 | max. 1100 | 190-1200 |

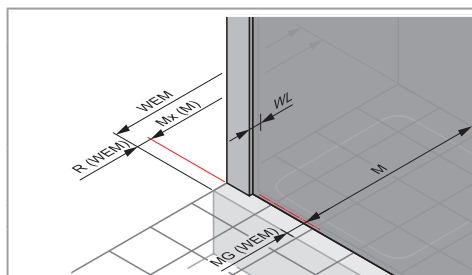
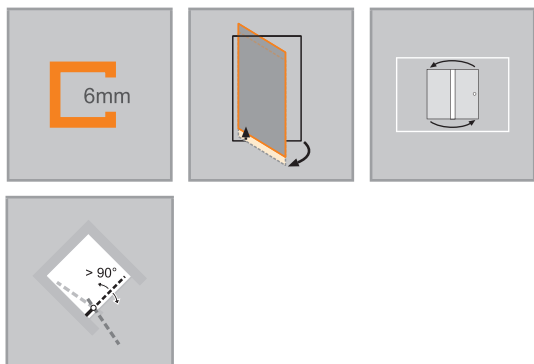

| Rozměry | |
|---------|-----------|
| WL: | 30 24 |
| R: | 15 15 |
| Mx: | M+15 M+15 |
| MG: | 30 30 |

WEM = Vestavný rozměr vaničky (000)
M = Montážní rozměr na střed skla (001)
Uveďte, prosím, při objednávce.

Křídlové dveře s protisegmentem do niky

Montáž na sprchovou vaničku

| Výška | Typ | WEM Nika | Šířka C | Šířka vstupu | Číslo výrobku | Cena |
|-------|------|-----------|---------|--------------|---------------|----------|
| 1900 | 900 | 885-915 | 235-250 | 580 | 8P7201 | 21.110,- |
| | 1000 | 985-1015 | 235-250 | 680 | 8P7202 | 22.170,- |
| | 1100 | 1085-1115 | 335-350 | 680 | 8P7203 | 22.170,- |
| | 1200 | 1185-1215 | 435-450 | 680 | 8P7204 | 23.230,- |
| | 1400 | 1385-1415 | 535-550 | 780 | 8P7205 | 23.230,- |
| 2000 | 900 | 885-915 | 235-250 | 580 | 8P7206 | 23.230,- |
| | 1000 | 985-1015 | 235-250 | 680 | 8P7207 | 24.390,- |
| | 1100 | 1085-1115 | 335-350 | 680 | 8P7208 | 24.390,- |
| | 1200 | 1185-1215 | 435-450 | 680 | 8P7209 | 25.550,- |
| | 1400 | 1385-1415 | 535-550 | 780 | 8P7210 | 25.550,- |

Montáž na podlahu/dlažbu

| Výška | Typ | M (střed skla) nika | Šířka C | Šířka vstupu | Číslo výrobku | Cena |
|-------|------|---------------------|---------|--------------|---------------|----------|
| 1900 | 900 | 885-915 | 235-250 | 580 | 8P7201 | 21.110,- |
| | 1000 | 985-1015 | 235-250 | 680 | 8P7202 | 22.170,- |
| | 1100 | 1085-1115 | 335-350 | 680 | 8P7203 | 22.170,- |
| | 1200 | 1185-1215 | 435-450 | 680 | 8P7204 | 23.230,- |
| | 1400 | 1385-1415 | 535-550 | 780 | 8P7205 | 23.230,- |
| 2000 | 900 | 885-915 | 235-250 | 580 | 8P7206 | 23.230,- |
| | 1000 | 985-1015 | 235-250 | 680 | 8P7207 | 24.390,- |
| | 1100 | 1085-1115 | 335-350 | 680 | 8P7208 | 24.390,- |
| | 1200 | 1185-1215 | 435-450 | 680 | 8P7209 | 25.550,- |
| | 1400 | 1385-1415 | 535-550 | 780 | 8P7210 | 25.550,- |

Zhotovení na míru

| Výška | Šířka B | Šířka C | Číslo výrobku | Cena |
|-----------|-----------|----------|---------------|----------|
| 1400-2000 | 700-1200 | 190-700 | 8P7280 | 27.460,- |
| | 1201-1600 | 701-1200 | 8P7281 | 38.520,- |
| | 1601-2300 | 901-1200 | 8P7282 | 49.600,- |

Rozsah nastavení = objednaný rozměr - 15 mm / + 15 mm

| Příplatek | |
|-----------|--|
| 4.310,- | |

Barvy profilů- skla / dekory

| Barvy profilu | Kód barvy | Příplatek |
|-----------------|-----------|-----------|
| stříbrná matná | 087 | 0,- |
| stříbrná lesklá | 092 | 3.010,- |
| Black Edition | 123 | 3.300,- |
| White Edition | 182 | 3.300,- |

| Skla/dekory | s úpravou Anti-Plaque | | bez úpravy Anti-Plaque | |
|----------------|-----------------------|-----------|------------------------|-----------|
| | Kód skla | Příplatek | Kód skla | Příplatek |
| čiré | 322 | 2.280,- | 321 | 0,- |
| Sand Plus | 316 | 6.560,- | 315 | 4.280,- |
| Privatima | 375 | 6.560,- | 373 | 4.280,- |
| šedé | 368 | 6.560,- | 301 | 4.280,- |
| bronzové | 378 | 6.560,- | 341 | 4.280,- |
| zrcadlové sklo | 381 | 17.140,- | 380 | 14.860,- |

Zrcadlové sklo (380/381): Při objednávce je nutné uvést, který segment má být vyroben se zrcadlovým sklem. V případě, že nebude uvedeno, bude dodána celá zástěna se zrcadlovým sklem.

Doplňky

| Výška | Číslo výrobku | Cena |
|-------|--|--------------|
| 1900 | Rozšiřovací profil o 15 mm ke dveřím s přímým napojením na stěnu | 8P2501 880,- |
| | Rozšiřovací profil o 15 mm na pevný segment | 8P4201 880,- |
| 2000 | Rozšiřovací profil o 15 mm ke dveřím s přímým napojením na stěnu | 8P2502 880,- |
| | Rozšiřovací profil o 15 mm na pevný segment | 8P4202 880,- |

Číslo výrobku a ceny

| | | | | | | |
|---------------|---|-------------------|---|-------------------|---|-------------------------|
| XXXXXX | + | XXX | + | XXX | = | XXXXXX.XXX.XXX |
| Číslo výrobku | | Kód barvy | | Kód skla | | Číslo výrobku kompletní |
| Základní cena | | Barevný příplatek | | Příplatek za sklo | | Celková cena |

Design pure 4-úhelník



Křídlové dveře s pevným segmentem a protisegmentem do niky

Popis produktu

- K montáži do niky
- Částečně orámované dveře s jedním skleněným křídlem s pevným segmentem a protisegmentem. Dveře se otevírají dovnitř a ven
- Zasklení jednovrstvým bezpečnostním sklem tl 6 mm dle DIN EN 12150, volitelně s povrchovou úpravou HÜPPE Anti-Plaque pro snazší údržbu
- Se stabilizačními vzpěrami (uvnitř)
- Profily z vysoce kvalitního eloxovaného hliníku. Madlo z vysoce kvalitního pochromovaného kovu
- Zkosení / výřezy možné
- Možnost nastavení v nástěnném profilu 15 mm
- Trubkový pant s plynule nastavitelným zvedacím/spouštěcím mechanismem a zdvihem 5 mm

- Včetně HÜPPE Keder-System (upevnění s pomocí těsnícího profilu) - montáž bez viditelných šroubů v oblasti nástěnné lišty
- Montáž s prahovou lištou (výška 10 mm) pro optimální těsnost nebo bez prahové lišty pro bezbariérový přístup
- Průběžné magnetické lišty a těsnící profily a vodorovná těsnící lišta
- Těsnost dle DIN 14428
- Made in Germany
- Obsah dodávky: upevňovací materiál, montážní návod
- 10-letá ponákladní záruka dostupnosti náhradních dílů po získání produktu
- Madlo, stabilizační vzpěra, příčná vzpěra, pant a prahová lišta jsou vždy v barvě stříbrná lesklá, s výjimkou Black Edition, White Edition

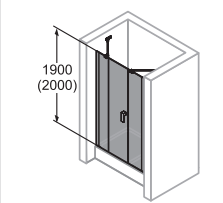
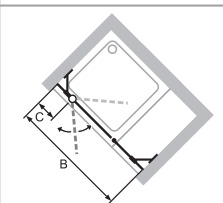
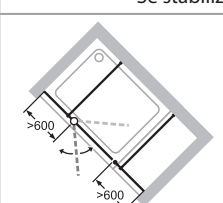
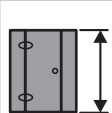
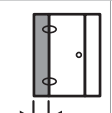
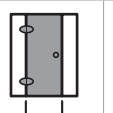
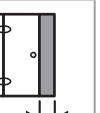
| Montážní možnosti 8P73 | MAX | | |
|---|---|---|---|
|  | | | |
| Nika | | | |
|  | | | |
| Se stabilizační vzpěrou | | | |
|  | | | |
| S příčnou vzpěrou | | | |
| Min. - Max rozměr | | | |
|  |  |  |  |
| 1400-2000 | 230-650 | max. 900 | 190-1200 |

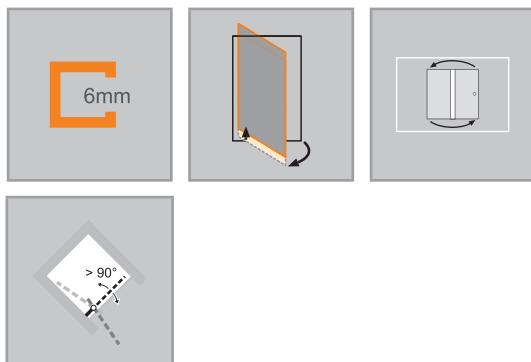

| Rozměry |
|----------|
| WL: 24 |
| R: 15 |
| Mx: M+15 |
| MG: 30 |

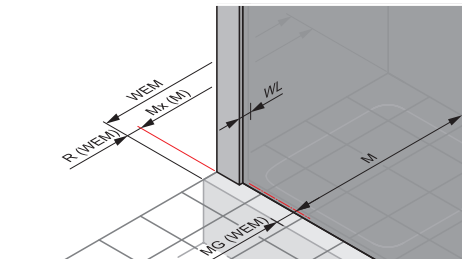

WEM = Vestavný rozměr vaničky (000)
M = Montážní rozměr na střed skla (001)
Uveďte, prosím, při objednávce.

Křídlové dveře s pevným segmentem a protisegmentem do niky

Montáž na sprchovou vaničku

| Výška | Typ | WEM | Šířka C | Šířka protisegmentu | Šířka vstupu | Číslo výrobku | Cena |
|-------|------|-----------|---------|---------------------|--------------|---------------|----------|
| 1900 | 1000 | 985-1015 | 260-275 | 235-250 | 480 | 8P7301 | 26.380,- |
| | 1100 | 1085-1115 | 260-275 | 235-250 | 580 | 8P7302 | 26.380,- |
| | 1200 | 1185-1215 | 260-275 | 235-250 | 680 | 8P7303 | 27.720,- |
| | 1400 | 1385-1415 | 360-375 | 335-350 | 680 | 8P7304 | 29.030,- |
| | 1600 | 1585-1615 | 415-430 | 385-400 | 780 | 8P7305 | 29.030,- |
| 2000 | 1000 | 985-1015 | 260-275 | 235-250 | 480 | 8P7306 | 29.030,- |
| | 1100 | 1085-1115 | 260-275 | 235-250 | 580 | 8P7307 | 29.030,- |
| | 1200 | 1185-1215 | 260-275 | 235-250 | 680 | 8P7308 | 30.480,- |
| | 1400 | 1385-1415 | 360-375 | 335-350 | 680 | 8P7309 | 31.920,- |
| | 1600 | 1585-1615 | 415-430 | 385-400 | 780 | 8P7310 | 31.920,- |

Montáž na podlahu/dlažbu

| Výška | Typ | M (střed skla) | Šířka C | Šířka protisegmentu | Šířka vstupu | Číslo výrobku | Cena |
|-------|------|----------------|---------|---------------------|--------------|---------------|----------|
| 1900 | 1000 | 985-1015 | 260-275 | 235-250 | 480 | 8P7301 | 26.380,- |
| | 1100 | 1085-1115 | 260-275 | 235-250 | 580 | 8P7302 | 26.380,- |
| | 1200 | 1185-1215 | 260-275 | 235-250 | 680 | 8P7303 | 27.720,- |
| | 1400 | 1385-1415 | 360-375 | 335-350 | 680 | 8P7304 | 29.030,- |
| | 1600 | 1585-1615 | 415-430 | 385-400 | 780 | 8P7305 | 29.030,- |
| 2000 | 1000 | 985-1015 | 260-275 | 235-250 | 480 | 8P7306 | 29.030,- |
| | 1100 | 1085-1115 | 260-275 | 235-250 | 580 | 8P7307 | 29.030,- |
| | 1200 | 1185-1215 | 260-275 | 235-250 | 680 | 8P7308 | 30.480,- |
| | 1400 | 1385-1415 | 360-375 | 335-350 | 680 | 8P7309 | 31.920,- |
| | 1600 | 1585-1615 | 415-430 | 385-400 | 780 | 8P7310 | 31.920,- |

Zhotovení na míru

| Výška | Šířka B | Šířka C | Šířka protisegmentu | Číslo výrobku | Cena |
|-----------|-----------|---------|---------------------|---------------|----------|
| 1400-2000 | 900-1200 | 230-650 | 190-1200 | 8P7380 | 34.290,- |
| | 1201-1600 | 230-650 | 190-1200 | 8P7381 | 45.380,- |
| | 1601-2900 | 230-650 | 190-1200 | 8P7382 | 56.440,- |

Rozsah nastavení = objednaný rozměr - 15 mm / + 15 mm



Příplatek ke zhotovení na míru za každé zkosení/výřez

Příplatek

4.310,-

Barvy profilů- skla / dekory

| Barvy profilu | Kód barvy | Příplatek |
|-----------------|-----------|-----------|
| stříbrná matná | 087 | 0,- |
| stříbrná lesklá | 092 | 6.020,- |
| Black Edition | 123 | 6.600,- |
| White Edition | 182 | 6.600,- |

| Skla/dekory | s úpravou Anti-Plaque | | bez úpravy Anti-Plaque | |
|----------------|-----------------------|-----------|------------------------|-----------|
| | Kód skla | Příplatek | Kód skla | Příplatek |
| čiré | 322 | 4.560,- | 321 | 0,- |
| Sand Plus | 316 | 13.120,- | 315 | 8.560,- |
| Privatima | 375 | 13.120,- | 373 | 8.560,- |
| šedé | 368 | 13.120,- | 301 | 8.560,- |
| bronzové | 378 | 13.120,- | 341 | 8.560,- |
| zrcadlové sklo | 381 | 19.420,- | 380 | 14.860,- |

Zrcadlové sklo (380/381): Při objednávce je nutné uvést, který segment má být vyroben se zrcadlovým sklem. V případě, že nebude uvedeno, bude dodána celá zástěna se zrcadlovým sklem.

Doplňky

| Výška | Číslo výrobku | Cena | |
|-------|---|--------|-------|
| 1900 | Rozšiřovací profil o 15 mm na pevný segment | 8P4201 | 880,- |
| 2000 | Rozšiřovací profil o 15 mm na pevný segment | 8P4202 | 880,- |

Číslo výrobku a ceny

| | | | | | | |
|---------------|---|-------------------|---|-------------------|---|-------------------------|
| XXXXXX | + | XXX | + | XXX | = | XXXXXX.XXX.XXX |
| Číslo výrobku | | Kód barvy | | Kód skla | | Číslo výrobku kompletní |
| Základní cena | | Barevný příplatek | | Příplatek za sklo | | Celková cena |

Design pure 4-úhelník



| Montážní možnosti 8P13 | | MAG |
|------------------------|----------|-----|
| | | |
| Nika | | |
| Min. - Max rozměr | | |
| | | |
| 1400-2000 | 500-1800 | |

Lítací dveře pro niku

Popis produktu

- K montáži do niky
- Částečně orámované dveře se dvěma skleněnými křídly. Dveře se otevírají dovnitř a ven
- Zasklení jednovrstvým bezpečnostním sklem tl 6 mm dle DIN EN 12150, volitelně s povrchovou úpravou HÜPPE Anti-Plaque pro snazší údržbu
- Profily z vysoce kvalitního eloxovaného hliníku. Madlo z vysoce kvalitního pochromovaného kovu
- Madlo a prahová lišta jsou vždy v barvě stříbrná lesklá, s výjimkou Black Edition, White Edition
- Možnost nastavení v nástěnném profilu 13 mm
- Trubkový pant s plynule nastavitelným zvedacím/spouštěcím mechanismem a zdvihem 5 mm
- Montáž s prahovou lištou (výška 10 mm) pro optimální těsnost nebo bez prahové lišty pro bezbariérový přístup
- Průběžné magnetické lišty a těsnící profily a vodorovná těsnící lišta
- Těsnost dle DIN 14428
- Made in Germany
- Obsah dodávky: upevňovací materiál, montážní návod
- 10-letá ponákuční záruka dostupnosti náhradních dílů po získání produktu

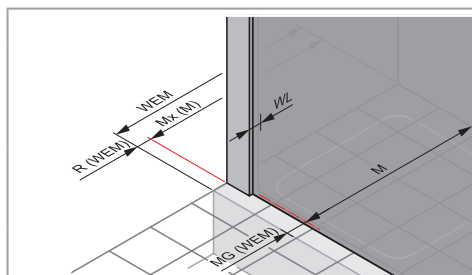
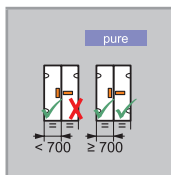
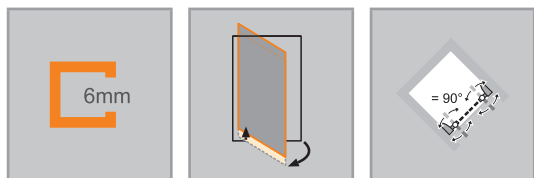

Rozměry

| | |
|-----|------|
| WL: | 30 |
| R: | 15 |
| Mx: | M+15 |
| MG: | 30 |

WEM = Vestavný rozměr vaničky (000)

M = Montážní rozměr na střed skla (001)

Uveďte, prosím, při objednávce.

Lítací dveře pro niku

Montáž na sprchovou vaničku

| Výška | Typ | WEM B | Šířka vstupu | Číslo výrobku | Cena |
|-------|------|----------|--------------|---------------|----------|
| 1900 | 780 | 760-785 | 620 | 8P1307 | 21.110,- |
| | 800 | 780-805 | 640 | 8P1301 | 21.110,- |
| | 880 | 860-885 | 720 | 8P1308 | 21.110,- |
| | 900 | 880-905 | 740 | 8P1302 | 21.110,- |
| | 980 | 960-985 | 820 | 8P1309 | 22.170,- |
| | 1000 | 980-1005 | 840 | 8P1303 | 22.170,- |
| 2000 | 780 | 760-785 | 620 | 8P1310 | 23.230,- |
| | 800 | 780-805 | 640 | 8P1304 | 23.230,- |
| | 880 | 860-885 | 720 | 8P1311 | 23.230,- |
| | 900 | 880-905 | 740 | 8P1305 | 23.230,- |
| | 980 | 960-985 | 820 | 8P1312 | 24.380,- |
| | 1000 | 980-1005 | 840 | 8P1306 | 24.380,- |

Montáž na podlahu/dlažbu

| Výška | Typ | M (střed skla) B | Šířka vstupu | Číslo výrobku | Cena |
|-------|------|------------------------|--------------|---------------|----------|
| 1900 | 780 | 760-785 | 620 | 8P1307 | 21.110,- |
| | 800 | 780-805 | 640 | 8P1301 | 21.110,- |
| | 880 | 860-885 | 720 | 8P1308 | 21.110,- |
| | 900 | 880-905 | 740 | 8P1302 | 21.110,- |
| | 980 | 960-985 | 820 | 8P1309 | 22.170,- |
| | 1000 | 980-1005 | 840 | 8P1303 | 22.170,- |
| 2000 | 780 | 760-785 | 620 | 8P1310 | 23.230,- |
| | 800 | 780-805 | 640 | 8P1304 | 23.230,- |
| | 880 | 860-885 | 720 | 8P1311 | 23.230,- |
| | 900 | 880-905 | 740 | 8P1305 | 23.230,- |
| | 980 | 960-985 | 820 | 8P1312 | 24.380,- |
| | 1000 | 980-1005 | 840 | 8P1306 | 24.380,- |

Zhotovení na míru

| Výška | Šířka B | Číslo výrobku | Cena |
|-----------|----------|---------------|----------|
| 1400-2000 | 500-1800 | 8P1380 | 27.470,- |

Rozsah nastavení = objednaný rozměr - 13 mm / + 12 mm

Barvy profilů- skla / dekory

| Barvy profilu | Kód barvy | Příplatek |
|-----------------|-----------|-----------|
| stříbrná matná | 087 | 0,- |
| stříbrná lesklá | 092 | 3.010,- |
| Black Edition | 123 | 3.300,- |
| White Edition | 182 | 3.300,- |

| Skla/dekory | s úpravou Anti-Plaque | | bez úpravy Anti-Plaque | |
|----------------|-----------------------|-----------|------------------------|-----------|
| | Kód skla | Příplatek | Kód skla | Příplatek |
| čiré | 322 | 2.280,- | 321 | 0,- |
| Sand Plus | 316 | 6.560,- | 315 | 4.280,- |
| Privatima | 375 | 6.560,- | 373 | 4.280,- |
| šedé | 368 | 6.560,- | 301 | 4.280,- |
| bronzové | 378 | 6.560,- | 341 | 4.280,- |
| zrcadlové sklo | 381 | 17.140,- | 380 | 14.860,- |

Zrcadlové sklo (380/381): Při objednávce je nutné uvést, který segment má být vyroben se zrcadlovým sklem. V případě, že nebude uvedeno, bude dodána celá zástěna se zrcadlovým sklem.

Doplňky

| Výška | Popis | Číslo výrobku | Cena |
|-------|--|---------------|-------|
| 1900 | Rozšiřovací profil o 15 mm ke dveřím s přímým napojením na stěnu | 8P2501 | 880,- |
| 2000 | Rozšiřovací profil o 15 mm ke dveřím s přímým napojením na stěnu | 8P2502 | 880,- |

Číslo výrobku a ceny

| | | | | | | |
|---------------|---|-------------------|---|-------------------|---|-------------------------|
| XXXXXX | + | XXX | + | XXX | = | XXXXXX.XXX.XXX |
| Číslo výrobku | | Kód barvy | | Kód skla | | Číslo výrobku kompletní |
| Základní cena | | Barevný příplatek | | Příplatek za sklo | | Celková cena |

Design pure 4-úhelník



Lítací dveře pro boční stěnu

Popis produktu

- Pro kombinaci s boční stěnou pro lítací dveře
- Částečně orámované dveře se dvěma skleněnými křídly. Dveře se otevírají dovnitř a ven
- Zasklení jednovrstvým bezpečnostním sklem tl 6 mm dle DIN EN 12150, volitelně s povrchovou úpravou HÜPPE Anti-Plaque pro snazší údržbu
- Profily z vysoce kvalitního eloxovaného hliníku. Madlo z vysoce kvalitního pochromovaného kovu
- Madlo a prahová lišta jsou vždy v barvě stříbrná lesklá, s výjimkou Black Edition, White Edition
- Možnost nastavení v nástěnném profilu 15 mm
- Trubkový pant s plynule nastavitelným zvedacím/spouštěcím mechanismem a zdvihem 5 mm
- Montáž s prahovou lištou (výška 10 mm) pro optimální těsnost nebo bez prahové lišty pro bezbariérový přístup
- Průběžné magnetické lišty a těsnící profily a vodorovná těsnící lišta
- Těsnost dle DIN 14428
- Made in Germany
- Obsah dodávky: upevňovací materiál, montážní návod
- 10-letá ponáková záruka dostupnosti náhradních dílů po získání produktu

| Montážní možnosti 8P14 | | MAH |
|------------------------|----------|-----|
| | | |
| Rohové provedení | | |
| Min. - Max rozměr | | |
| | | |
| 1400-2000 | 500-1600 | |

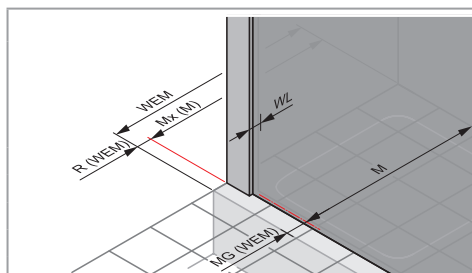
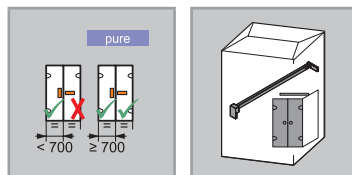
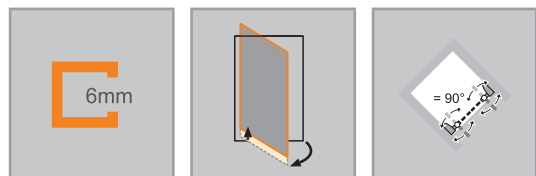

Rozměry

| | |
|-----|------|
| WL: | 30 |
| R: | 15 |
| Mx: | M+15 |
| MG: | 30 |

WEM = Vestavný rozměr vaničky (000)
M = Montážní rozměr na střed skla (001)
Uveďte, prosím, při objednávce.

Lítací dveře pro boční stěnu

Montáž na sprchovou vaničku

| Výška | Typ | WEM B | Šířka vstupu | Číslo výrobku | Cena |
|-------|------|----------|--------------|---------------|----------|
| 1900 | 800 | 775-805 | 600 | 8P1401 | 21.110,- |
| | 900 | 875-905 | 700 | 8P1402 | 21.110,- |
| | 1000 | 975-1005 | 800 | 8P1403 | 22.170,- |
| 2000 | 800 | 775-805 | 600 | 8P1404 | 23.230,- |
| | 900 | 875-905 | 700 | 8P1405 | 23.230,- |
| | 1000 | 975-1005 | 800 | 8P1406 | 24.380,- |

Montáž na podlahu/dlažbu

| Výška | Typ | M (střed skla) B | Šířka vstupu | Číslo výrobku | Cena |
|-------|------|------------------------|--------------|---------------|----------|
| 1900 | 800 | 745-775 | 600 | 8P1401 | 21.110,- |
| | 900 | 845-875 | 700 | 8P1402 | 21.110,- |
| | 1000 | 945-975 | 800 | 8P1403 | 22.170,- |
| 2000 | 800 | 745-775 | 600 | 8P1404 | 23.230,- |
| | 800 | 785-815 | 630 | 8P1407 | 23.230,- |
| | 900 | 845-875 | 700 | 8P1405 | 23.230,- |
| | 900 | 885-915 | 730 | 8P1408 | 23.230,- |
| | 1000 | 945-975 | 800 | 8P1406 | 24.380,- |
| | 1000 | 985-1015 | 830 | 8P1409 | 24.380,- |

Zhotovení na míru

| Výška | Šířka B | Číslo výrobku | Cena |
|-----------|----------|---------------|----------|
| 1400-2000 | 500-1600 | 8P1480 | 27.470,- |

Rozsah nastavení = objednaný rozměr - 15 mm / + 15 mm

Barvy profilů- skla / dekory

| Barvy profilu | Kód barvy | Příplatek |
|-----------------|-----------|-----------|
| stříbrná matná | 087 | 0,- |
| stříbrná lesklá | 092 | 3.010,- |
| Black Edition | 123 | 3.300,- |
| White Edition | 182 | 3.300,- |

| Skla/dekory | s úpravou Anti-Plaque | | bez úpravy Anti-Plaque | |
|----------------|-----------------------|-----------|------------------------|-----------|
| | Kód skla | Příplatek | Kód skla | Příplatek |
| čiré | 322 | 2.280,- | 321 | 0,- |
| Sand Plus | 316 | 6.560,- | 315 | 4.280,- |
| Privatima | 375 | 6.560,- | 373 | 4.280,- |
| šedé | 368 | 6.560,- | 301 | 4.280,- |
| bronzové | 378 | 6.560,- | 341 | 4.280,- |
| zrcadlové sklo | 381 | 17.140,- | 380 | 14.860,- |

Zrcadlové sklo (380/381): Při objednávce je nutné uvést, který segment má být vyroben se zrcadlovým sklem. V případě, že nebude uvedeno, bude dodána celá zástěna se zrcadlovým sklem.

Doplňky

| Výška | | Číslo výrobku | Cena |
|-------|--|---------------|-------|
| 1900 | Rozšiřovací profil o 15 mm ke dveřím s přímým napojením na stěnu | 8P2501 | 880,- |
| 2000 | Rozšiřovací profil o 15 mm ke dveřím s přímým napojením na stěnu | 8P2502 | 880,- |

Číslo výrobku a ceny

| | | | | | | |
|---------------|---|-------------------|---|-------------------|---|-------------------------|
| XXXXXX | + | XXX | + | XXX | = | XXXXXX.XXX.XXX |
| Číslo výrobku | | Kód barvy | | Kód skla | | Číslo výrobku kompletní |
| Základní cena | | Barevný příplatek | | Příplatek za sklo | | Celková cena |

Design pure 4-úhelník



Boční stěna pro lítací dveře

Popis produktu

- Pro kombinaci s lítacími dveřmi pro boční stěnu. Boční stěnu nelze objednat jako samostatně stojící
- Částečně orámovaná boční stěna
- Zasklení jednovrstvým bezpečnostním sklem tl 6 mm dle DIN EN 12150, volitelně s povrchovou úpravou HÜPPE Anti-Plaque pro snazší údržbu
- Se stabilizačními vzpěrami (uvnitř)
- Profily z vysoce kvalitního eloxovaného hliníku
- Zkosení / výřezy možné
- Včetně HÜPPE Keder-System (upevnění s pomocí těsnícího profilu) -

**Boční stěna zkrácená je kombinovatelná jen s dveřmi do niky.
Nelze objednat jako samostatně stojící boční stěnu.**

- montáž bez viditelných šroubů v oblasti nástěnné lišty
- Možnost nastavení v nástěnném profilu 15 mm
- Těsnost dle DIN 14428
- Made in Germany
- Obsah dodávky: upevňovací materiál, montážní návod
- 10-letá ponáková záruka dostupnosti náhradních dílů po získání produktu
- Příčná vzpěra vždy v barvě stříbrná lesklá, s výjimkou Black Edition, White Edition

| Montážní možnosti 8P15 | | MAM |
|-------------------------------------|----------|-----|
| | | |
| Rohové řešení = dveře + boční stěna | | |
| Min. - Max rozměr | | |
| | | |
| 500-2000 | 200-1200 | |

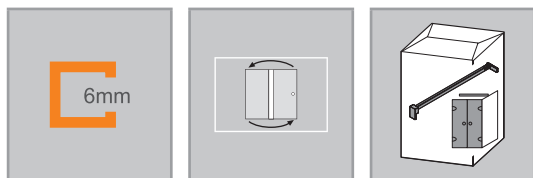

| Diagram | Rozměry |
|---|---------------------------------------|
| | WL: 24 R: 20 Mx: M+10 MG: 30 |
| WEM = Vestavný rozměr vaničky (000) M = Montážní rozměr na střed skla (001) Uveďte, prosím, při objednávce. | |

Boční stěna pro lítací dveře

Montáž na sprchovou vaničku

| Výška | Typ | WEM | Číslo výrobku | Cena |
|-------|------|----------|---------------|----------|
| 1650 | 700 | 685-700 | 8P1506 | 14.270,- |
| | 750 | 735-750 | 8P1507 | 14.270,- |
| | 800 | 785-800 | 8P1508 | 14.270,- |
| | 900 | 885-900 | 8P1509 | 14.270,- |
| 1750 | 700 | 685-700 | 8P1515 | 14.270,- |
| | 750 | 735-750 | 8P1516 | 14.270,- |
| | 800 | 785-800 | 8P1517 | 14.270,- |
| | 900 | 885-900 | 8P1518 | 14.270,- |
| 1900 | 700 | 685-700 | 8P1501 | 14.270,- |
| | 750 | 735-750 | 8P1502 | 14.270,- |
| | 800 | 785-800 | 8P1503 | 14.270,- |
| | 900 | 885-900 | 8P1504 | 14.270,- |
| 2000 | 1000 | 985-1000 | 8P1505 | 14.980,- |
| | 700 | 685-700 | 8P1510 | 15.700,- |
| | 750 | 735-750 | 8P1511 | 15.700,- |
| | 800 | 785-800 | 8P1512 | 15.700,- |
| | 900 | 885-900 | 8P1513 | 15.700,- |
| | 1000 | 985-1000 | 8P1514 | 16.470,- |

Montáž na podlahu/dlažbu

| Výška | Typ | M (střed skla) | Číslo výrobku | Cena |
|-------|------|----------------|---------------|----------|
| 1650 | 700 | 650-665 | 8P1506 | 14.270,- |
| | 750 | 700-715 | 8P1507 | 14.270,- |
| | 800 | 750-765 | 8P1508 | 14.270,- |
| | 900 | 850-865 | 8P1509 | 14.270,- |
| 1750 | 700 | 650-665 | 8P1515 | 14.270,- |
| | 750 | 700-715 | 8P1516 | 14.270,- |
| | 800 | 750-765 | 8P1517 | 14.270,- |
| | 900 | 850-865 | 8P1518 | 14.270,- |
| 1900 | 700 | 655-670 | 8P1501 | 14.270,- |
| | 750 | 705-720 | 8P1502 | 14.270,- |
| | 800 | 755-770 | 8P1503 | 14.270,- |
| | 900 | 855-870 | 8P1504 | 14.270,- |
| 2000 | 1000 | 955-970 | 8P1505 | 14.980,- |
| | 700 | 655-670 | 8P1510 | 15.700,- |
| | 700 | 692-707 | 8P1519 | 15.700,- |
| | 750 | 705-720 | 8P1511 | 15.700,- |
| | 750 | 742-757 | 8P1520 | 15.700,- |
| | 800 | 755-770 | 8P1512 | 15.700,- |
| | 800 | 792-807 | 8P1521 | 15.700,- |
| | 900 | 855-870 | 8P1513 | 15.700,- |
| | 900 | 892-907 | 8P1522 | 15.700,- |
| | 1000 | 955-970 | 8P1514 | 16.470,- |
| | 1000 | 992-1007 | 8P1523 | 16.470,- |

Zhotovení na míru

| Výška | Typ | Šířka B | Číslo výrobku | Cena |
|----------|----------|----------|---------------|----------|
| 500-2000 | Přes roh | 200-1200 | 8P1580 | 18.540,- |
| | Na vanu | 200-1200 | 8P1581 | 18.540,- |

Rozsah nastavení = objednaný rozměr - 8 mm / + 7 mm**
Na vanu; pouze s ST do niky

| Příplatek ke zhotovení na míru za každé zkosení/vyřez | | Příplatek |
|---|--|-----------|
| | | 4.310,- |

Barvy profilů- skla / dekory

| Barvy profilu | Kód barvy | Příplatek |
|-----------------|-----------|-----------|
| stříbrná matná | 087 | 0,- |
| stříbrná lesklá | 092 | 3.010,- |
| Black Edition | 123 | 3.300,- |
| White Edition | 182 | 3.300,- |

| Skla/dekory | s úpravou Anti-Plaque | | bez úpravy Anti-Plaque | |
|----------------|-----------------------|-----------|------------------------|-----------|
| | Kód skla | Příplatek | Kód skla | Příplatek |
| čiré | 322 | 2.280,- | 321 | 0,- |
| Sand Plus | 316 | 6.560,- | 315 | 4.280,- |
| Privatima | 375 | 6.560,- | 373 | 4.280,- |
| šedé | 368 | 6.560,- | 301 | 4.280,- |
| bronzové | 378 | 6.560,- | 341 | 4.280,- |
| zrcadlové sklo | 381 | 17.140,- | 380 | 14.860,- |

Varianta vybavení (volitelné)

| Varianta vybavení | Příplatek |
|---|----------------|
| Nástěnný profil Select+ U varianty vybavení 881 nelze vyrobit zkosení. | 881 3.500,- |

Číslo výrobku a ceny

| | | | | | | |
|---------------|---|-------------------|---|-------------------|---|-------------------------|
| XXXXXX | + | XXX | + | XXX | = | XXXXXX.XXX.XXX |
| Číslo výrobku | | Kód barvy | | Kód skla | | Číslo výrobku kompletní |
| Základní cena | | Barevný příplatek | | Příplatek za sklo | | Celková cena |

Design pure 1/4-kruh



Křídlové dveře

Popis produktu

- Částečně orámovaný čtvrtkruhový sprchový kout se dvěma skleněnými křídly. Dveře se otevírají dovnitř a ven
- Zasklení jednovrstvým bezpečnostním sklem tl 6 mm dle DIN EN 12150, volitelně s povrchovou úpravou HÜPPE Anti-Plaque pro snazší údržbu
- Profily z vysoce kvalitního eloxovaného hliníku. Madlo z vysoce kvalitního pochromovaného kovu
- Madlo a prahová lišta jsou vždy v barvě stříbrná lesklá, s výjimkou Black Edition, White Edition
- Trubkový pant s plynule nastavitelným zvedacím/spouštěcím mechanismem a zdvihem 5 mm

Zhotovení na míru není možné.

- Možnost nastavení v nástěnném profilu 15 mm
- Montáž s prahovou lištou (výška 10 mm) pro optimální těsnost nebo bez prahové lišty pro bezbariérový přístup
- Průběžné magnetické lišty a těsnící profily a vodorovná těsnící lišta
- Těsnost dle DIN 14428
- Made in Germany
- Obsah dodávky: upevňovací materiál, montážní návod
- 10-letá ponákuční záruka dostupnosti náhradních dílů po získání produktu

| Montážní možnosti 8P16 | | MBB |
|------------------------------|--------------|-----|
| | | |
| Rohový vstup = dveře + dveře | | |
| Min. - Max rozměr | | |
| | | |
| 1900/2000 | 800/900/1000 | |

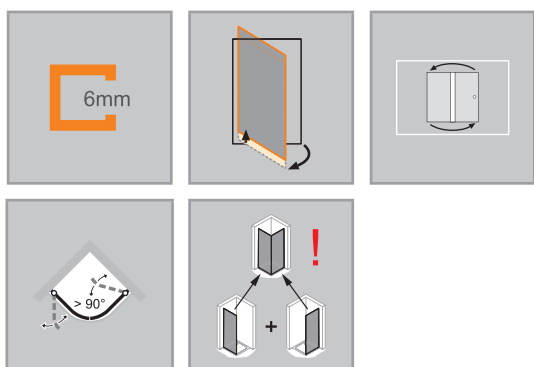

| Rozměry | |
|---------|------|
| WL: | 30 |
| R: | 15 |
| Mx: | M+15 |
| MG: | 30 |

WEM = Vestavný rozměr vaničky (000)
 M = Montážní rozměr na střed skla (001)
 Uveďte, prosím, při objednávce.

Křídlové dveře (1/2)

Montáž na sprchovou vaničku

| Výška | Typ | WEM | Rádus | Číslo výrobku | Cena |
|-------|------|----------|-------|---------------|----------|
| 1900 | 800 | 785-800 | 500 | 8P1601 | 21.880,- |
| | 900 | 885-900 | 500 | 8P1602 | 21.880,- |
| | 1000 | 985-1000 | 500 | 8P1603 | 23.000,- |
| | 800 | 785-800 | 550 | 8P1604 | 21.880,- |
| | 900 | 885-900 | 550 | 8P1605 | 21.880,- |
| | 1000 | 985-1000 | 550 | 8P1606 | 23.000,- |
| 2000 | 800 | 785-800 | 500 | 8P1607 | 24.080,- |
| | 900 | 885-900 | 500 | 8P1608 | 24.080,- |
| | 1000 | 985-1000 | 500 | 8P1609 | 25.280,- |
| | 800 | 785-800 | 550 | 8P1610 | 24.080,- |
| | 900 | 885-900 | 550 | 8P1611 | 24.080,- |
| | 1000 | 985-1000 | 550 | 8P1612 | 25.280,- |

POZOR: Kompletní rohový vstup se skládá ze dvou objednacích čísel

Montáž na podlahu/dlažbu

| Výška | Typ | M (střed skla) B | Rádus | Číslo výrobku | Cena |
|-------|------|------------------------|-------|---------------|----------|
| 1900 | 800 | 755-770 | 470 | 8P1601 | 21.880,- |
| | 900 | 855-870 | 470 | 8P1602 | 21.880,- |
| | 1000 | 955-970 | 470 | 8P1603 | 23.000,- |
| | 800 | 755-770 | 520 | 8P1604 | 21.880,- |
| | 900 | 855-870 | 520 | 8P1605 | 21.880,- |
| | 1000 | 955-970 | 520 | 8P1606 | 23.000,- |
| 2000 | 800 | 755-770 | 470 | 8P1607 | 24.080,- |
| | 900 | 855-870 | 470 | 8P1608 | 24.080,- |
| | 1000 | 955-970 | 470 | 8P1609 | 25.280,- |
| | 800 | 755-770 | 520 | 8P1610 | 24.080,- |
| | 900 | 855-870 | 520 | 8P1611 | 24.080,- |
| | 1000 | 955-970 | 520 | 8P1612 | 25.280,- |

POZOR: Kompletní rohový vstup se skládá ze dvou objednacích čísel

Barvy profilů- skla / dekory

| Barvy profilu | Kód barvy | Příplatek |
|-----------------|-----------|-----------|
| stříbrná matná | 087 | 0,- |
| stříbrná lesklá | 092 | 3.010,- |
| Black Edition | 123 | 3.300,- |
| White Edition | 182 | 3.300,- |

| Skla/dekory | s úpravou Anti-Plaque | | bez úpravy Anti-Plaque | |
|-------------|-----------------------|-----------|------------------------|-----------|
| | Kód skla | Příplatek | Kód skla | Příplatek |
| čiré | 322 | 2.280,- | 321 | 0,- |

Doplňky

| Výška | | Číslo výrobku | Cena |
|-------|--|---------------|-------|
| 1900 | Rozšiřovací profil o 15 mm ke dveřím s přímým napojením na stěnu | 8P2501 | 880,- |
| 2000 | Rozšiřovací profil o 15 mm ke dveřím s přímým napojením na stěnu | 8P2502 | 880,- |

Číslo výrobku a ceny

| | | | | | | | | |
|---------------|---|-------------------|---|-------------------|---|-------------------|---|-------------------------|
| XXXXXX | + | XXX | + | XXX | + | XXX | = | XXXXXX.XXX.XXX.XXX |
| Číslo výrobku | | Kód barvy | | Kód skla | | Varianta vybavení | | Číslo výrobku kompletní |
| Základní cena | | Barevný příplatek | | Příplatek za sklo | | Příplatek | | Celková cena |

Design pure 1/4-kruh



2-křídlové dveře s pevnými segmenty

Popis produktu

- Částečně orámovaný čtvrtkruhový sprchový kout se dvěma skleněnými křídly a pevnými segmenty, otevírání dovnitř a ven
- Zasklení jednovrstvým bezpečnostním sklem tl 6 mm dle DIN EN 12150, volitelně s povrchovou úpravou HÜPPE Anti-Plaque pro snazší údržbu
- Se stabilizačními vzpěrami (uvnitř)
- Profily z vysoce kvalitního eloxovaného hliníku. Madlo z vysoce kvalitního pochromovaného kovu
- Zkosení / výřezy možné
- Madlo, stabilizační vzpěra a prahová lišta jsou vždy v barvě stříbrná lesklá, s výjimkou Black Edition, White Edition
- Trubkový pant s plynule nastavitelným zvedacím/spouštěcím mechanismem a zdvihem 5 mm
- Možnost nastavení v nástěnném profilu 15 mm
- Včetně HÜPPE Keder-System (upevnění s pomocí těsnícího profilu) - montáž bez viditelných šroubů v oblasti nástěnné lišty
- Montáž s prahovou lištou (výška 10 mm) pro optimální těsnost nebo bez prahové lišty pro bezbariérový přístup
- Průběžné magnetické lišty a těsnící profily a vodorovná těsnící lišta
- Těsnost dle DIN 14428
- Made in Germany
- Obsah dodávky: upevňovací materiál, montážní návod
- 10-letá ponákladní záruka dostupnosti náhradních dílů po získání produktu

| Montážní možnosti 8P17 | | MBC |
|------------------------------|----------|---------|
| | | |
| Rohový vstup = dveře + dveře | | |
| Min. - Max rozměr | | |
| | | |
| 1900 / 2000 | 735-1135 | 200-600 |

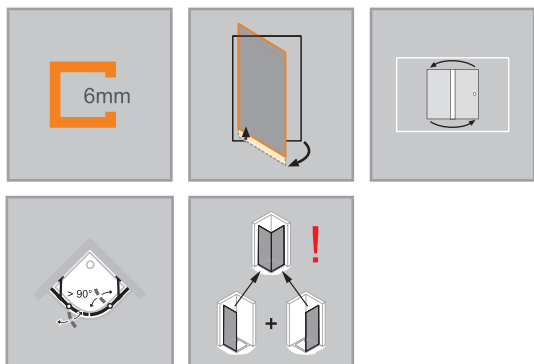

| Rozměry | |
|---------|------|
| WL: | 24 |
| R: | 20 |
| Mx: | M+10 |
| MG: | 30 |

WEM = Vestavný rozměr vaničky (000)
M = Montážní rozměr na střed skla (001)
Uveďte, prosím, při objednávce.

2-křídlové dveře s pevnými segmenty (1/2)

Montáž na sprchovou vaničku

| Výška | Typ | WEM B1/B2 | CLI/CRE | Rádus | Číslo výrobku | Cena |
|-------|------|-----------|---------|-------|---------------|----------|
| 1900 | 800 | 785-800 | 280-295 | 500 | 8P1701 | 21.880,- |
| | 900 | 885-900 | 380-395 | 500 | 8P1702 | 21.880,- |
| | 1000 | 985-1000 | 480-495 | 500 | 8P1703 | 23.000,- |
| | 800 | 785-800 | 235-250 | 550 | 8P1704 | 21.880,- |
| | 900 | 885-900 | 335-350 | 550 | 8P1705 | 21.880,- |
| 2000 | 1000 | 985-1000 | 435-450 | 550 | 8P1706 | 23.000,- |
| | 800 | 785-800 | 280-295 | 500 | 8P1707 | 24.080,- |
| | 900 | 885-900 | 380-395 | 500 | 8P1708 | 24.080,- |
| | 1000 | 985-1000 | 480-495 | 500 | 8P1709 | 25.280,- |
| | 800 | 785-800 | 235-250 | 550 | 8P1710 | 24.080,- |
| | 900 | 885-900 | 335-350 | 550 | 8P1711 | 24.080,- |
| | 1000 | 985-1000 | 435-450 | 550 | 8P1712 | 25.280,- |

POZOR: Kompletní rohový vstup se skládá ze dvou objednacích čísel

Montáž na podlahu/dlažbu

| Výška | Typ | M (střed skla) B1/B2 | CLI/CRE | Rádus | Číslo výrobku | Cena |
|-------|------|----------------------|---------|-------|---------------|----------|
| 1900 | 800 | 755-770 | 280-295 | 470 | 8P1701 | 21.880,- |
| | 900 | 855-870 | 380-395 | 470 | 8P1702 | 21.880,- |
| | 1000 | 955-970 | 480-495 | 470 | 8P1703 | 23.000,- |
| | 800 | 755-770 | 235-250 | 520 | 8P1704 | 21.880,- |
| | 900 | 855-870 | 335-350 | 520 | 8P1705 | 21.880,- |
| | 1000 | 955-970 | 435-450 | 520 | 8P1706 | 23.000,- |
| 2000 | 800 | 755-770 | 280-295 | 470 | 8P1707 | 24.080,- |
| | 800 | 792-807 | 317-332 | 470 | 8P1713 | 24.080,- |
| | 900 | 855-870 | 380-395 | 470 | 8P1708 | 24.080,- |
| | 900 | 892-907 | 417-432 | 470 | 8P1714 | 24.080,- |
| | 1000 | 955-970 | 480-495 | 470 | 8P1709 | 25.280,- |
| | 1000 | 992-1007 | 517-532 | 470 | 8P1715 | 25.280,- |
| | 800 | 755-770 | 235-250 | 520 | 8P1710 | 24.080,- |
| | 800 | 792-807 | 272-287 | 520 | 8P1716 | 24.080,- |
| | 900 | 855-870 | 335-350 | 520 | 8P1711 | 24.080,- |
| | 900 | 892-907 | 372-387 | 520 | 8P1717 | 24.080,- |
| | 1000 | 955-970 | 435-450 | 520 | 8P1712 | 25.280,- |
| | 1000 | 992-1007 | 472-487 | 520 | 8P1718 | 25.280,- |

POZOR: Kompletní rohový vstup se skládá ze dvou objednacích čísel

Zhotovení na míru: Montáž na sprchovou vaničku

| Výška | Šířka B1/B2 | CLI/CRE | Šířka vstupu | Rádus | Číslo výrobku | Cena |
|-----------|-------------|---------|--------------|-------|---------------|----------|
| 1900/2000 | 735-1135 | 200-600 | 630 | 500 | 8P1780 | 28.490,- |
| | 735-1135 | 200-600 | 685 | 550 | 8P1781 | 28.490,- |

Zhotovení na míru možné pouze v šířce

Rozsah nastavení = objednaný rozměr - 8 mm / + 7 mm**

| Příplatek ke zhotovení na míru za každé zkosení/výřez | | Příplatek |
|---|--|-----------|
|  | | 4.310,- |

Zhotovení na míru: Montáž na podlahu/dlažbu

| Výška | Šířka B1/B2 | CLI/CRE | Šířka vstupu | Rádus | Číslo výrobku | Cena |
|-----------|-------------|---------|--------------|-------|---------------|----------|
| 1900/2000 | 735-1135 | 200-600 | 630 | 470 | 8P1780 | 28.490,- |
| | 735-1135 | 200-600 | 685 | 520 | 8P1781 | 28.490,- |

Zhotovení na míru možné pouze v šířce

Rozsah nastavení = objednaný rozměr - 8 mm / + 7 mm**

| Příplatek ke zhotovení na míru za každé zkosení/výřez | | Příplatek |
|---|--|-----------|
|  | | 4.310,- |

Barvy profilů- skla / dekory

| Barvy profilu | Kód barvy | Příplatek |
|-----------------|-----------|-----------|
| stříbrná matná | 087 | 0,- |
| stříbrná lesklá | 092 | 3.010,- |
| Black Edition | 123 | 3.300,- |
| White Edition | 182 | 3.300,- |

| Skla/dekory | s úpravou Anti-Plaque | | bez úpravy Anti-Plaque | |
|-------------|-----------------------|-----------|------------------------|-----------|
| | Kód skla | Příplatek | Kód skla | Příplatek |
| čiré | 322 | 2.280,- | 321 | 0,- |

Doplňky

| Výška | Číslo výrobku | Cena |
|-------|---|--------------|
| 1900 | Rozšiřovací profil o 15 mm na pevný segment | 8P4201 880,- |
| 2000 | Rozšiřovací profil o 15 mm na pevný segment | 8P4202 880,- |



Číslo výrobku a ceny

| | | | | | | |
|---------------|---|-------------------|---|-------------------|---|-------------------------|
| XXXXXX | + | XXX | + | XXX | = | XXXXXX.XXX.XXX |
| Číslo výrobku | | Kód barvy | | Kód skla | | Číslo výrobku kompletní |
| Základní cena | | Barevný příplatek | | Příplatek za sklo | | Celková cena |

Design pure

U-kabiny

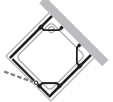

| Pro typ | Číslo výrobku | Cena |
|---|---|-----------------|
|  | 8P3380 | 66.060,- |
| | Skládá se z: 1 křídlové dveře s pevným segmentem, 2 boční stěny, 1 doplňkový set pro U-kabinu | |
|  | 8P4480 | 66.060,- |
| | Skládá se z: 1 křídlové dveře s pevným segmentem, 2 boční stěny, 1 doplňkový set pro U-kabinu | |
|  | 8P3180 | 66.060,- |
| | Skládá se z: 1 křídlové dveře s pevným segmentem, 1 zkrácená boční stěna, 1 boční stěna, 1 doplňkový set pro U-kabinu | |
|  | 8P3280 | 66.060,- |
| | Skládá se z: 1 křídlové dveře s pevným segmentem, 1 zkrácená boční stěna, 1 boční stěna, 1 doplňkový set pro U-kabinu | |

| Výška | Šířka | Typ |
|-------------|------------|-----------------------------------|
| 1400 - 2000 | 700 - 1200 | Křídlové dveře s pevným segmentem |
| 1400 - 2000 | 200 - 1200 | Boční stěna |
| 1400 - 2000 | 200 - 1200 | Zkrácená boční stěna |

Vždy se musí uvést, zda se udaný rozměr vztahuje na vestavný rozměr vaničky nebo na montážní rozměr na střed skla (např. při montáži bez sprchové vaničky přímo na dlažbu).
 U rozměrů je proto nutné v objednávce uvést následující údaje:
 Zaměřeno na vestavný rozměr vaničky: 000
 Zaměřeno na montážní rozměr na střed skla: 001

Barvy profilů- skla / dekory

| Barvy profilu | Kód barvy | Příplatek |
|-----------------|-----------|----------------|
| stříbrná matná | 087 | 0,- |
| stříbrná lesklá | 092 | 6.020,- |
| Black Edition | 123 | 6.600,- |
| White Edition | 182 | 6.600,- |

| Skla/dekory | s úpravou Anti-Plaque | | bez úpravy Anti-Plaque | |
|-------------|-----------------------|-----------------|------------------------|----------------|
| | Kód skla | Příplatek | Kód skla | Příplatek |
| čiré | 322 | 4.560,- | 321 | 0,- |
| Sand Plus | 316 | 13.120,- | 315 | 8.560,- |
| šedé | 368 | 13.120,- | 301 | 8.560,- |
| bronzové | 378 | 13.120,- | 341 | 8.560,- |

Číslo výrobku a ceny

| | | | | | | |
|--------------------------------|---|--------------------------------|---|-------------------------------|---|---|
| XXXXXX | + | XXX | + | XXX | = | XXXXXX.XXX.XXX |
| Číslo výrobku Základní cena | | Kód barvy Barevný příplatek | | Kód skla Příplatek za sklo | | Číslo výrobku kompletní Celková cena |

Design pure U-kabiny

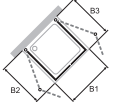
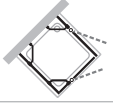
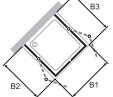
| Pro typ | Číslo výrobku | Cena |
|---|---|-----------------|
|  | 8P6480 | 58.090,- |
| | Skládá se z: 1 křídlové sklapovací dveře - upevnění vlevo, 1 křídlové sklapovací dveře - upevnění vpravo, 2 těsnící lišty pro U-kabinu SFT. S otvory pro madlo (30mm) ve dveřních segmentech pro optimální složení (kompletní složení ke stěně). Volitelně lze objednat s madly jako variantu vybavení 450. Použitím madel je složení výrazně narušeno. | |
|  | 8P7880 | 73.940,- |
| | Skládá se z: 2 křídlové dveře s pevným segmentem, 1 boční stěna, 1 doplňkový set pro U-kabinu | |
|  | 8P7680 | 68.590,- |
| | Skládá se z: 1 křídlové sklapovací dveře s pevným segmentem - upevnění vlevo, 1 křídlové sklapovací dveře s pevným segmentem - upevnění vpravo. S otvory pro madlo (30mm) ve dveřních segmentech pro optimální složení (kompletní složení ke stěně). Volitelně lze objednat s madly jako variantu vybavení 450. Použitím madel je složení výrazně narušeno. | |

| Výška | Šířka | Typ |
|-------------|----------------|--|
| 1400 - 2000 | 700 - 1200 | Křídlové dveře s pevným segmentem |
| 1400 - 2000 | 200 - 1200 | Boční stěna |
| 1400 - 2000 | B1: 600 - 1000 | Křídlové sklapovací dveře |
| do 2000 | B2: 600 - 800 | Křídlové sklapovací dveře - upevnění vlevo |
| do 2000 | B3: 600-800 | Křídlové sklapovací dveře - upevnění vpravo |
| 1400 - 2000 | B1: 600 - 1000 | Křídlové sklapovací dveře |
| do 2000 | B2: 700 - 1200 | Křídlové sklapovací dveře s pevným segmentem - upevnění vlevo |
| do 2000 | B3: 700 - 1200 | Křídlové sklapovací dveře s pevným segmentem - upevnění vpravo |

Vždy se musí uvést, zda se udaný rozměr vztahuje na vestavný rozměr vaničky nebo na montážní rozměr na střed skla (např. při montáži bez sprchové vaničky přímo na dlažbu).
 U rozměrů je proto nutné v objednávce uvést následující údaje:
 Zaměřeno na vestavný rozměr vaničky: 000
 Zaměřeno na montážní rozměr na střed skla: 001

Barvy profilů- skla / dekory

| Barvy profilu | Kód barvy | Příplatek |
|-----------------|-----------|----------------|
| stříbrná matná | 087 | 0,- |
| stříbrná lesklá | 092 | 6.020,- |
| Black Edition | 123 | 6.600,- |
| White Edition | 182 | 6.600,- |



| Skla/dekory | s úpravou Anti-Plaque | | bez úpravy Anti-Plaque | |
|-------------|-----------------------|-----------------|------------------------|----------------|
| | Kód skla | Příplatek | Kód skla | Příplatek |
| čiré | 322 | 4.560,- | 321 | 0,- |
| Sand Plus | 316 | 13.120,- | 315 | 8.560,- |
| šedé | 368 | 13.120,- | 301 | 8.560,- |
| bronzové | 378 | 13.120,- | 341 | 8.560,- |

Varianta vybavení (volitelné)

| | | Varianta vybavení | Příplatek |
|---|---|-------------------|----------------|
| Komfortní madlo pouze pro 8P6480 a 8P7680 |  | 450 | 4.350,- |

Číslo výrobku a ceny

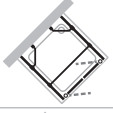
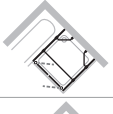
| | | | | | | | | |
|---------------|---|-------------------|---|-------------------|---|-------------------|---|-------------------------|
| XXXXXX | + | XXX | + | XXX | + | XXX | = | XXXXXX.XXX.XXX.XXX |
| Číslo výrobku | | Kód barvy | | Kód skla | | Varianta vybavení | | Číslo výrobku kompletní |
| Základní cena | | Barevný příplatek | | Příplatek za sklo | | Příplatek | | Celková cena |

| Pro typ | Číslo výrobku | Cena |
|---|--|----------|
|  | 8P3580 | 67.100,- |
| | Skládá se z: 1 lítací dveře, 2 boční stěny, 1 doplňkový set pro U-kabinu | |
|  | 8P4580 | 67.100,- |
| | Skládá se z: 1 lítací dveře, 1 zkrácená boční stěna, 1 boční stěna, 1 doplňkový set pro U-kabinu | |
|  | 8P3480 | 67.100,- |
| | Skládá se z: 1 lítací dveře, 1 zkrácená boční stěna, 1 boční stěna, 1 doplňkový set pro U-kabinu | |

| Výška | Šířka | Typ |
|-------------|------------|----------------------|
| 1400 - 2000 | 600 - 1200 | Lítací dveře |
| 1400 - 2000 | 200 - 1200 | Boční stěna |
| 1400 - 2000 | 200 - 1200 | Zkrácená boční stěna |

Vždy se musí uvést, zda se udaný rozměr vztahuje na vestavný rozměr vaničky nebo na montážní rozměr na střed skla (např. při montáži bez sprchové vaničky přímo na dlažbu).

U rozměrů je proto nutné v objednávce uvést následující údaje:

Zaměřeno na vestavný rozměr vaničky: 000

Zaměřeno na montážní rozměr na střed skla: 001

Barvy profilů- skla / dekory

| Barvy profilu | Kód barvy | Příplatek |
|-----------------|-----------|-----------|
| stříbrná matná | 087 | 0,- |
| stříbrná lesklá | 092 | 6.020,- |
| Black Edition | 123 | 6.600,- |
| White Edition | 182 | 6.600,- |

| Skla/dekory | s úpravou Anti-Plaque | | bez úpravy Anti-Plaque | |
|-------------|-----------------------|-----------|------------------------|-----------|
| | Kód skla | Příplatek | Kód skla | Příplatek |
| čiré | 322 | 4.560,- | 321 | 0,- |
| Sand Plus | 316 | 13.120,- | 315 | 8.560,- |
| Privatima | 375 | 13.120,- | 373 | 8.560,- |
| šedé | 368 | 13.120,- | 301 | 8.560,- |
| bronzové | 378 | 13.120,- | 341 | 8.560,- |

Číslo výrobku a ceny

| | | | | | | |
|---------------|---|-------------------|---|-------------------|---|-------------------------|
| XXXXXX | + | XXX | + | XXX | = | XXXXXX.XXX.XXX |
| Číslo výrobku | | Kód barvy | | Kód skla | | Číslo výrobku kompletní |
| Základní cena | | Barevný příplatek | | Příplatek za sklo | | Celková cena |

Design pure

Varianty a příslušenství

Stabilizační vzpěry / Příčné vzpěry

| Výška | Typ | Skica / Foto | Barva | Číslo výrobku | Cena |
|--|--|---------------------|---------------------|---------------|---------|
| 150 mm | Stabilizační vzpěra (zeď / sklo) pro tloušťku skla 6 - 8 mm | | chrom = 091 | SP0100091 | 2.190,- |
| | | | Black Edition = 123 | SP0100123 | 3.730,- |
| | | | White Edition = 182 | SP0100182 | 3.730,- |
| 250 mm | Stabilizační vzpěra (zeď / sklo) pro tloušťku skla 6 - 8 mm | | chrom = 091 | SP0101091 | 2.270,- |
| | | | Black Edition = 123 | SP0101123 | 3.810,- |
| | | | White Edition = 182 | SP0101182 | 3.810,- |
| | Stabilizační vzpěra (sklo / sklo) pro tloušťku skla 6 - 8 mm | | chrom = 091 | SP0201091 | 2.270,- |
| | | | Black Edition = 123 | SP0201123 | 3.810,- |
| | | | White Edition = 182 | SP0201182 | 3.810,- |
| Stabilizační vzpěra (zeď / sklo) pro tloušťku skla 6 - 8 mm (pro zkosení stropu) | | chrom = 091 | S00101091 | 2.940,- | |
| | | Black Edition = 123 | S00101123 | 4.480,- | |
| | | White Edition = 182 | S00101182 | 4.480,- | |
| 500 mm | Stabilizační vzpěra (zeď / sklo) pro tloušťku skla 6 - 8 mm | | chrom = 091 | SP0102091 | 2.340,- |
| | | | Black Edition = 123 | SP0102123 | 3.840,- |
| | | | White Edition = 182 | SP0102182 | 3.840,- |
| | Stabilizační vzpěra (sklo / sklo) pro tloušťku skla 6 - 8 mm | | chrom = 091 | SP0202091 | 2.340,- |
| | | | Black Edition = 123 | SP0202123 | 3.840,- |
| | | | White Edition = 182 | SP0202182 | 3.840,- |
| Stabilizační vzpěra (zeď / sklo) pro tloušťku skla 6 - 8 mm (pro zkosení stropu) | | chrom = 091 | S00102091 | 3.120,- | |
| | | Black Edition = 123 | S00102123 | 4.640,- | |
| | | White Edition = 182 | S00102182 | 4.640,- | |
| 800 mm | Stabilizační vzpěra (zeď / sklo) pro tloušťku skla 6 - 8 mm | | chrom = 091 | SP0501091 | 2.870,- |
| | | | Black Edition = 123 | SP0501123 | 4.410,- |
| | | | White Edition = 182 | SP0501182 | 4.410,- |
| 1200 mm | Příčná vzpěra (sklo / sklo) pro tloušťku skla 6 - 8 mm | | chrom = 091 | SP0301091 | 4.060,- |
| | | | Black Edition = 123 | SP0301123 | 5.880,- |
| | | | White Edition = 182 | SP0301182 | 5.880,- |
| | Příčná vzpěra (zeď / sklo) pro tloušťku skla 6 - 8 mm | | chrom = 091 | SP0302091 | 4.060,- |
| | | | Black Edition = 123 | SP0302123 | 5.880,- |
| | | | White Edition = 182 | SP0302182 | 5.880,- |
| Příčná vzpěra (zeď / sklo) pro tloušťku skla 6 - 8 mm (pro zkosení stropu) | chrom = 091 | S00301091 | 3.840,- | | |
| | Black Edition = 123 | S00301123 | 5.390,- | | |
| | White Edition = 182 | S00301182 | 5.390,- | | |

| U-kabina | | | |
|--|-----------------------|---------------|---------|
| Typ | Barva | Číslo výrobku | Cena |
| Doplňkový set pro U-kabinu pro křídlové dveře s pevným segmentem | stříbrná matná = 087 | 8P4080087 | 2.690,- |
| | stříbrná lesklá = 092 | 8P4080092 | 2.690,- |
| | Black Edition = 123 | 8P4080123 | 2.690,- |
| | White Edition = 182 | 8P4080182 | 2.690,- |
| Doplňkový set pro U-kabinu pro lítací dveře | stříbrná matná = 087 | 8P4180087 | 2.690,- |
| | stříbrná lesklá = 092 | 8P4180092 | 2.690,- |
| | Black Edition = 123 | 8P4180123 | 2.690,- |
| | White Edition = 182 | 8P4180182 | 2.690,- |

Stropní vzpěra

| Výška | Typ | Detail | Skica / Foto | Barva | Číslo výrobku | Cena |
|------------|----------------|--|---|-----------------------|---------------|----------------|
| 80 - 800mm | Stropní vzpěra | Pro tloušťky skla 6 - 8 mm. Možnost individuálního zkrácení. Dodatečná montáž možná. |  | stříbrná lesklá = 092 | SP0000092 | 4.030,- |
| | | | | Black Edition = 123 | SP0000123 | 5.560,- |
| | | | | White Edition = 182 | SP0000182 | 5.560,- |

Vzpěra tvaru T, kompletní

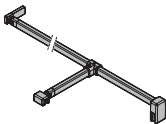
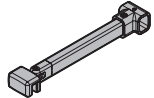
| Výška | Typ | Skica / Foto | Barva | Číslo výrobku | Cena |
|---------------------|--|---|---------------------|---------------|----------------|
| do 2000 mm x 150 mm | Vzpěra tvaru T, kompletní (zed' / sklo / sklo) |  | chrom = 091 | SP0603091 | 7.540,- |
| | | | Black Edition = 123 | SP0603123 | 8.890,- |
| | | | White Edition = 182 | SP0603182 | 8.890,- |
| 150mm | Dodatečné T-řešení (v kombinaci s příčnou vzpěrou zed' / sklo), zkrácené spojení |  | chrom = 091 | SP0605091 | 3.430,- |
| | | | Black Edition = 123 | SP0605123 | 4.140,- |
| | | | White Edition = 182 | SP0605182 | 4.140,- |

PRŮŘEZY PROFILŮ

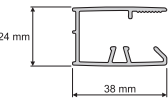
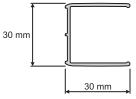
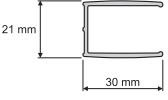
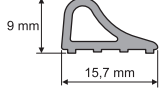
| Profil | Detail |
|---|---|
|  | Nástěnný profil pro boční stěnu, protisegment a křídlové dveře s pevným segmentem |
|  | Nástěnný profil pro dveře s přímým napojením na stěnu (bez pevného segmentu) |
|  | Lišta pro niku |
|  | Podlahová lišta |

Qube



Černé, hranaté, cool „Industriální vzhled“ typický pro lofts se stal inspirací pro HÜPPE Qube. Je spojením filigránské konstrukce rámu s vysoce kvalitním dekorem skla a vytváří kubistický design. Provedení madel, profilů i všech těsnění je u Qube ve výrazné matné černé barvě. Dokonalý cool

look. Samozřejmě včetně spousty inovací HÜPPE a patentovaného HÜPPE Kedersystemu (upevnění s pomocí těsnícího profilu).

Přehled modelů - Základní cena

Qube

4-úhelník

Křídlové dveře

Křídlové dveře s pevným
segmentem Boční stěna
segmentem

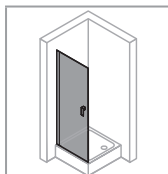

21.110,-

402

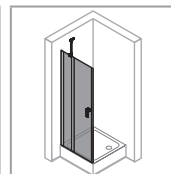

24.580,-

404

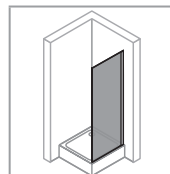

15.050,-

406

PRŮŘEZY PROFILŮ

| Profil | Detail |
|--------|---|
| | Nástěnný profil pro boční stěnu, protisegment a křídlové dveře s pevným segmentem |
| | Nástěnný profil pro dveře s přímým napojením na stěnu (bez pevného segmentu) |
| | Lišta pro niku |
| | Podlahová lišta |

Qube

Podrobné informace o výrobku
Qube



Podrobné informace o výrobku **Qube**



Madlo HÜPPE Qube



Velmi subtilní provedení rámu



Stabilizační vzpěra



Výkonný zvedací/spouštěcí mechanismus zvedá dveře při otevření o 5 mm a zamezuje tak smýkání těsnicích profilů po podlaze. Dveřní křídlo lze pomocí zvedacího/spouštěcího mechanismu fixovat v různých polohách.



Kubistický design díky kombinaci filigránového orámování a vysoce kvalitního skleněného dekoru.

Qube 4-úhelník



Křídlové dveře do niky

Popis produktu

- K montáži do niky a pro kombinaci s boční stěnou
- Částečně orámované dveře s jedním skleněným křídlem se otevírají směrem dovnitř i ven, v industriálním designu, vizuálně subtilní rám
- 10letá ponákladní záruka dostupnosti náhradních dílů po získání produktu
- Utěsnění dle DIN 14428
- Průběžné magnetické lišty a těsnící profily a vodorovná těsnící lišta odpuzující vodu
- V rozsahu dodávky obsaženo: spojovací materiál, návod na montáž
- Made in Germany
- Montáž s prahovou lištou (výška 10 mm) zajistí optimální těsnost nebo

Pro křídlové dveře do niky je nutný „Doplňkový set pro niku“.

- bez prahové lišty pro bezbariérový přístup
- Profily z vysoce kvalitního hliníku, eloxované / s povrchovou úpravou / lakované.
- Trubkový pant s plynule nastavitelným zvedacím / spouštěcím mechanismem a zdvihem 5 mm
- Sériová výška 2000 mm
- Zasklení jednovrstvým bezpečnostním sklem tl. 6 mm dle DIN EN 12150, volitelně s povrchovou úpravou HÜPPE Anti-Plaque pro snazší údržbu
- Možnost nastavení v nástěnném profilu 15 mm

| Montážní možnosti CB01 | | QF1 |
|---------------------------------------|----------|-----|
| | | |
| Nika = dveře + doplňkový set pro niku | | |
| | | |
| Rohové řešení = dveře + boční stěna | | |
| Min. - Max rozměr | | |
| | | |
| 1400-2000 | 500-1100 | |

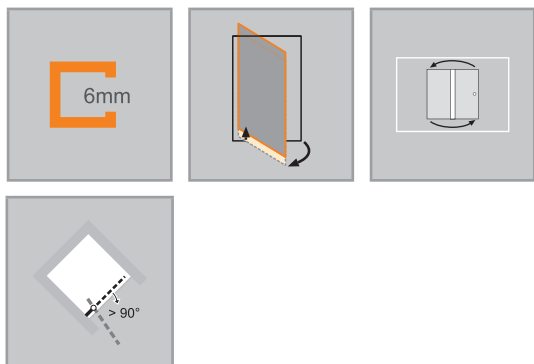

| Rozměry | |
|---------|------|
| WL: | 30 |
| R: | 15 |
| Mx: | M+15 |
| MG: | 30 |

WEM = Vestavný rozměr vaničky (000)
 M = Montážní rozměr na střed skla (001)
 Uveďte, prosím, při objednávce.

Křídlové dveře

Montáž na sprchovou vaničku

| Výška | Typ | WEM Nika | WEM boční stěna | Šířka vstupu Nika / Boční stěna | Číslo výrobku | Cena |
|-------|------|-----------|-----------------|---------------------------------|---------------|----------|
| 2000 | 800 | 785-815 | 785-800 | 685 | CB0101 | 21.110,- |
| | 900 | 885-915 | 885-900 | 785 | CB0102 | 21.110,- |
| | 1000 | 985-1015 | 985-1000 | 885 | CB0103 | 22.390,- |
| | 1100 | 1085-1115 | 1085-1100 | 985 | CB0104 | 23.750,- |

Montáž na podlahu/dlažbu

| Výška | Typ | M (střed skla) nika | M (střed skla) boční stěna | Šířka vstupu Nika / Boční stěna | Číslo výrobku | Cena |
|-------|------|---------------------|----------------------------|---------------------------------|---------------|----------|
| 2000 | 800 | 785-815 | 755-770 | 685 | CB0101 | 21.110,- |
| | 900 | 885-915 | 855-870 | 785 | CB0102 | 21.110,- |
| | 1000 | 985-1015 | 955-970 | 885 | CB0103 | 22.390,- |
| | 1100 | 1085-1115 | 1055-1070 | 985 | CB0104 | 23.750,- |

Zhotovení na míru

| Výška | Šířka B | Číslo výrobku | Cena |
|-----------|----------|---------------|----------|
| 1400-2000 | 500-1100 | CB0180 | 28.710,- |

Rozsah nastavení STN = zadaný rozměr - 8 mm / + 22 mm
Rozsah nastavení STS = zadaný rozměr - 8mm / + 7mm

Barva profilu / Skla / Dekory - Příplatek

| Barvy profilu | Kód barvy | Příplatek | Skla/dekory | s úpravou Anti-Plaque | | bez úpravy Anti-Plaque | |
|---------------|-----------|-----------|-------------|-----------------------|-----------|------------------------|-----------|
| | | | | Kód skla | Příplatek | Kód skla | Příplatek |
| Black Edition | 123 | 0,- | čiré | 322 | 2.280,- | 321 | 0,- |

Doplňky

| Výška | Číslo výrobku | Cena |
|---------|---|---------|
| 2000 | Doplňkový set pro niku | 3.550,- |
| do 2000 | Doplňkový set pro niku, zhotovení na míru | 3.550,- |

Číslo výrobku a ceny

| | | | | | | |
|---------------|---|-------------------|---|-------------------|---|-------------------------|
| XXXXXX | + | XXX | + | XXX | = | XXXXXX.XXX.XXX |
| Číslo výrobku | | Kód barvy | | Kód skla | | Číslo výrobku kompletní |
| Základní cena | | Barevný příplatek | | Příplatek za sklo | | Celková cena |

Qube 4-úhelník



Křídlové dveře s pevným segmentem a boční stěnou

Popis produktu

- K montáži do niky a pro kombinaci s boční stěnou
- Částečně orámované dveře s jedním skleněným křídlem a pevným segmentem se otevírají směrem dovnitř i ven, v industriálním designu, vizuálně subtilní rám
- Zasklení jednovrstvým bezpečnostním sklem tl. 6 mm dle DIN EN 12150, volitelně s povrchovou úpravou HÜPPE Anti-Plaque pro snazší údržbu
- Se stabilizační vzpěrou (uvnitř)
- Profily z vysoce kvalitního hliníku, eloxované / s povrchovou úpravou / lakované
- Možnost nastavení v nástěnném profilu 15 mm
- Trubkový pant s plynule nastavitelným zvedacím / spouštěcím mechanismem a zdvihem 5 mm

Pro křídlové dveře do niky je nutný „Doplňkový set pro niku“.

| Montážní možnosti CB03 | | QF3 |
|---------------------------------------|---------|----------|
| | | |
| Nika = dveře + doplňkový set pro niku | | |
| | | |
| Rohové řešení = dveře + boční stěna | | |
| Min. - Max rozměr | | |
| | | |
| 1400-2000 | 230-600 | max. 900 |

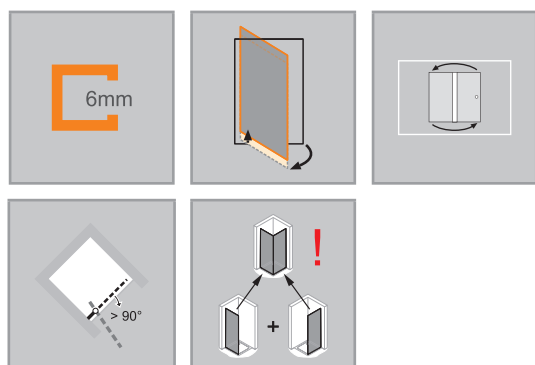

| Rozměry | |
|---------|------|
| WL: | 24 |
| R: | 20 |
| Mx: | M+10 |
| MG: | 30 |

WEM = Vestavný rozměr vaničky (000)
 M = Montážní rozměr na střed skla (001)
 Uveďte, prosím, při objednávce.

Křídlové dveře s pevným segmentem

Montáž na sprchovou vaničku

| Výška | Typ | WEM Nika | WEM boční stěna | Šířka vstupu Nika / Boční stěna | Číslo výrobku | Cena |
|-------|------|-----------|-----------------|---------------------------------|---------------|----------|
| 2000 | 800 | 785-815 | 785-800 | 470 | CB0303 | 24.580,- |
| | 900 | 885-915 | 885-900 | 570 | CB0304 | 24.580,- |
| | 1000 | 985-1015 | 985-1000 | 670 | CB0305 | 26.040,- |
| | 1200 | 1185-1215 | 1185-1200 | 670 | CB0306 | 27.620,- |

Montáž na podlahu/dlažbu

| Výška | Typ | M (střed skla) nika | M (střed skla) boční stěna | Šířka vstupu Nika / Boční stěna | Číslo výrobku | Cena |
|-------|------|---------------------|----------------------------|---------------------------------|---------------|----------|
| 2000 | 800 | 785-815 | 755-770 | 470 | CB0303 | 24.580,- |
| | 900 | 885-915 | 855-870 | 570 | CB0304 | 24.580,- |
| | 1000 | 985-1015 | 955-970 | 670 | CB0305 | 26.040,- |
| | 1200 | 1185-1215 | 1155-1170 | 670 | CB0306 | 27.620,- |

Zhotovení na míru

| Výška | Šířka B | Šířka C | Číslo výrobku | Cena |
|-----------|----------|---------|---------------|----------|
| 1400-2000 | 700-1500 | 230-600 | CB0380 | 33.410,- |

Rozsah nastavení STN = zadaný rozměr - 8 mm / + 22 mm
Rozsah nastavení STS = zadaný rozměr - 8mm / + 7mm

Barva profilu / Skla / Dekory - Příplatek

| Barvy profilu | Kód barvy | Příplatek | Skla/dekory | s úpravou Anti-Plaque | | bez úpravy Anti-Plaque | |
|---------------|-----------|-----------|-------------|-----------------------|-----------|------------------------|-----------|
| | | | | Kód skla | Příplatek | Kód skla | Příplatek |
| Black Edition | 123 | 0,- | čiré | 322 | 2.280,- | 321 | 0,- |

Doplňky

| Výška | | Číslo výrobku | Cena |
|---------|---|---------------|---------|
| 2000 | Doplňkový set pro niku | CB1901 | 3.550,- |
| do 2000 | Doplňkový set pro niku, zhotovení na míru | CB1980 | 3.550,- |

Číslo výrobku a ceny

| | | | | | | |
|---------------|---|-------------------|---|-------------------|---|-------------------------|
| XXXXXX | + | XXX | + | XXX | = | XXXXXX.XXX.XXX |
| Číslo výrobku | | Kód barvy | | Kód skla | | Číslo výrobku kompletní |
| Základní cena | | Barevný příplatek | | Příplatek za sklo | | Celková cena |

Qube 4-úhelník



Boční stěna pro křídlové dveře

Popis produktu

- Pro kombinaci křídlových dveří nebo křídlových dveří s pevným segmentem v industriálním designu s vizuálně subtilním rámem
- Částečně orámovaná boční stěna
- Zasklení jednovrstvým bezpečnostním sklem tl. 6 mm dle DIN EN 12150, volitelně s povrchovou úpravou HÜPPE Anti-Plaque pro snazší údržbu
- Profily z vysoce kvalitního eloxovaného hliníku
- Efektu orámování je dosaženo vysoce kvalitní fólií / potiskem skla
- Možnost nastavení v nástěnném profilu 15 mm
- Včetně HÜPPE Keder-System (upevnění s pomocí těsnícího profilu) - montáž bez viditelných šroubů v oblasti nástěnné lišty
- Sériová výška 2000mm
- Utěsnění dle DIN 14428
- Made in Germany
- V rozsahu dodávky obsaženo: spojovací materiál, návod na montáž
- 10letá ponákuční záruka dostupnosti náhradních dílů po získání produktu

| Montážní možnosti CB07 | | QF6 |
|-------------------------------------|----------|-----|
| | | |
| Rohové řešení = dveře + boční stěna | | |
| Min. - Max rozměr | | |
| | | |
| 1400-2000 | 200-1200 | |

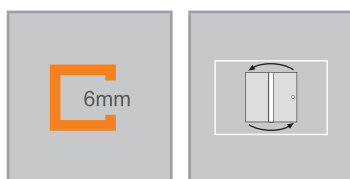

| Rozměry | |
|---------|------|
| WL: | 24 |
| R: | 20 |
| Mx: | M+10 |
| MG: | 30 |

WEM = Vestavný rozměr vaničky (000)
M = Montážní rozměr na střed skla (001)
Uveďte, prosím, při objednávce.

Boční stěna pro křídlové dveře

Montáž na sprchovou vaničku

| Výška | Typ | WEM | Číslo výrobku | Cena |
|-------|------|----------|---------------|----------|
| 2000 | 800 | 785-800 | CB0703 | 15.050,- |
| | 900 | 885-900 | CB0704 | 15.050,- |
| | 1000 | 985-1000 | CB0705 | 15.940,- |

Montáž na podlahu/dlažbu

| Výška | Typ | M (střed skla) | Číslo výrobku | Cena |
|-------|------|----------------|---------------|----------|
| 2000 | 800 | 755-770 | CB0703 | 15.050,- |
| | 900 | 855-870 | CB0704 | 15.050,- |
| | 1000 | 955-970 | CB0705 | 15.940,- |

Zhotovení na míru

| Výška | Šířka B | Typ | Číslo výrobku | Cena |
|-----------|----------|----------|---------------|----------|
| 1400-2000 | 200-1200 | Přes roh | CB0780 | 19.280,- |

Rozsah nastavení = objednaný rozměr - 8 mm / + 7 mm**

Barva profilu / Skla / Dekory - Příplatek

| Barvy profilu | Kód barvy | Příplatek |
|---------------|-----------|-----------|
| Black Edition | 123 | 0,- |

| Skla/dekory | s úpravou Anti-Plaque | | bez úpravy Anti-Plaque | |
|-------------|-----------------------|-----------|------------------------|-----------|
| | Kód skla | Příplatek | Kód skla | Příplatek |
| Black Frame | 31B | 2.280,- | 31A | 0,- |

Číslo výrobku a ceny

| | | | | | | |
|---------------|---|-------------------|---|-------------------|---|-------------------------|
| XXXXXX | + | XXX | + | XXX | = | XXXXXX.XXX.XXX |
| Číslo výrobku | | Kód barvy | | Kód skla | | Číslo výrobku kompletní |
| Základní cena | | Barevný příplatek | | Příplatek za sklo | | Celková cena |

Aura elegance



Každodenní pohodlí, nadčasový a atraktivní vzhled. Právě sklo, elegantní detaily a vysoká kvalita zpracování: HÜPPE Aura elegance dokáže vytvořit vytříbený klasický a sebevědomý styl - a zároveň se blýsknout luxusem při každodenním používání. Zajišťují to typické

prvky dodávané společností HÜPPE, jako je čistící funkce EasyCare nebo mechanismus Soft-Open/Soft-Close pro plynulé a tiché otevírání a zavírání dveří. Nadčasově krásný a jednoduchý sprchový kout.

Přehled modelů - Základní cena

Aura elegance

4-úhelník

Posuvné dveře rohový vstup 2-dílný

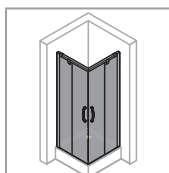

36.460,-

S. 412

Posuvné dveře 1-dílné s pevným segmentem

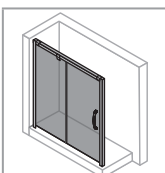

21.530,-

S. 414

Boční stěna pro posuvné dveře 1-dílné s pevným segmentem

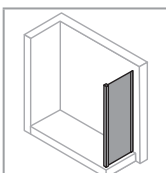

14.920,-

S. 418

Posuvné dveře s pevným segmentem a profisegmentem

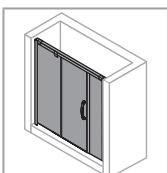

31.480,-

S. 420

Posuvné dveře 2-dílné s pevnými segmenty

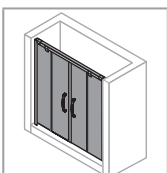

36.460,-

S. 424

1/4-kruh

Posuvné dveře

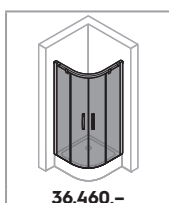

36.460,-

S. 426

Podrobné informace o výrobku
Aura elegance



Podrobné informace o výrobku **Aura elegance**



Madlo



Dveřní posuvné segmenty lze pro snadné čištění vykloupat dovnitř.



Rohové spoje, uchycení skel, krytky, madlo a prahové lišty jsou vždy v chromu, resp. v barvě stříbrná lesklá



Provedení stříbrná matná



Provedení bílá



Provedení stříbrná lesklá

Všechny modely posuvných dveří HÜPPE Aura elegance mohou být volitelně montovány s prahovou lištou pro dosažení optimální těsnosti nebo bez prahové lišty pro bezbariérový přístup.

Aura elegance 4-úhelník



Posuvné dveře rohový vstup 2-dílný

Popis produktu

- Částečně orámovaný rohový vstup se dvěma segmenty posuvných dveří a dvěma pevnými segmenty. Dveře se otevírají vždy na jednu stranu
- Zasklení jednovrstvým bezpečnostním sklem tl 6 mm dle DIN EN 12150, volitelně s povrchovou úpravou HÜPPE Anti-Plaque pro snazší údržbu
- Profily z vysoce kvalitního eloxovaného hliníku. Madlo z vysoce kvalitního pochromovaného kovu
- Volitelně: Soft-Open/Soft-Close
- Rohové spojky, uchycení skel, nástěnné krytky, prahová lišta a madlo jsou vždy v barvě stříbrná lesklá
- Možnost nastavení v nástěnném profilu 20 mm
- Včetně HÜPPE Keder-System (upevnění s pomocí těsnícího profilu) -

- montáž bez viditelných šroubů v oblasti nástěnné lišty
- Dveřní posuvné segmenty lze pro snadné čištění vyklopit dovnitř
- Příjemný pohled zevnitř na vodící lištu: Kolečka nejsou viditelná
- S podlahovým profilem (výška 18 mm)
- Průběžné magnetické lišty a těsnící profily
- Těsnost dle DIN 14428
- Made in Germany
- Obsah dodávky: upevňovací materiál, montážní návod
- 10-letá ponákuční záruka dostupnosti náhradních dílů po získání produktu

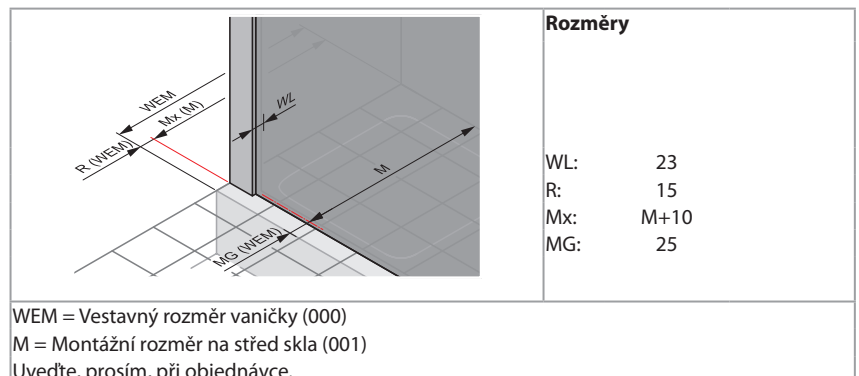
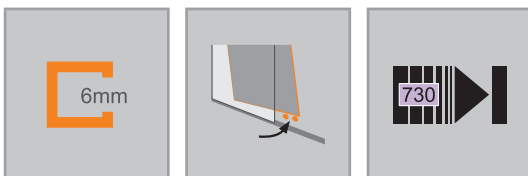
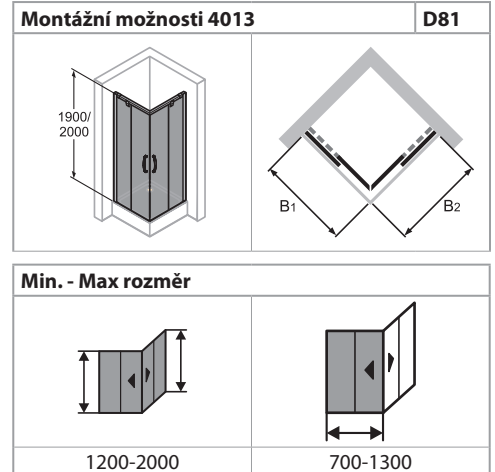

Posuvné dveře rohový vstup 2-dílný

Montáž na sprchovou vaničku

| Výška | Typ | WEM B1 | WEM B2 | Šířka vstupu | Číslo výrobku | Cena |
|-------|-----------|-----------|-----------|--------------|---------------|----------|
| 1900 | 700/1000 | 685-705 | 985-1005 | 415-445 | 401317 | 44.100,- |
| | 700/1200 | 685-705 | 1185-1205 | 485-515 | 401318 | 44.100,- |
| | 750/900 | 735-755 | 885-905 | 400-430 | 401304 | 36.460,- |
| | 800/800 | 785-805 | 785-805 | 380-410 | 401301 | 36.460,- |
| | 800/1200 | 785-805 | 1185-1205 | 520-550 | 401306 | 40.110,- |
| | 900/750 | 885-905 | 735-755 | 400-430 | 401305 | 36.460,- |
| | 900/900 | 885-905 | 885-905 | 450-480 | 401302 | 36.460,- |
| | 1000/700 | 985-1005 | 685-705 | 415-445 | 401315 | 44.100,- |
| | 1000/1000 | 985-1005 | 985-1005 | 520-550 | 401303 | 38.270,- |
| | 1200/700 | 1185-1205 | 685-705 | 485-515 | 401316 | 44.100,- |
| 2000 | 1200/800 | 1185-1205 | 785-805 | 520-550 | 401307 | 40.110,- |
| | 750/900 | 735-755 | 885-905 | 400-430 | 401311 | 40.110,- |
| | 800/800 | 785-805 | 785-805 | 380-410 | 401308 | 40.110,- |
| | 800/1200 | 785-805 | 1185-1205 | 520-550 | 401313 | 44.100,- |
| | 900/750 | 885-905 | 735-755 | 400-430 | 401312 | 40.110,- |
| | 900/900 | 885-905 | 885-905 | 450-480 | 401309 | 40.110,- |
| | 1000/1000 | 985-1005 | 985-1005 | 520-550 | 401310 | 42.100,- |
| | 1200/800 | 1185-1205 | 785-805 | 520-550 | 401314 | 44.100,- |

Montáž na podlahu/dlažbu

| Výška | Typ | M (střed sklo) B1 | M (střed sklo) B2 | Šířka vstupu | Číslo výrobku | Cena |
|-----------|-----------|-------------------|-------------------|--------------|---------------|----------|
| 1900 | 700/1000 | 660-680 | 960-980 | 415-445 | 401317 | 44.100,- |
| | 700/1200 | 660-680 | 1160-1180 | 485-515 | 401318 | 44.100,- |
| | 750/900 | 710-730 | 860-880 | 400-430 | 401304 | 36.460,- |
| | 800/800 | 760-780 | 760-780 | 380-410 | 401301 | 36.460,- |
| | 800/1200 | 760-780 | 1160-1180 | 520-550 | 401306 | 40.110,- |
| | 900/750 | 860-880 | 710-730 | 400-430 | 401305 | 36.460,- |
| | 900/900 | 860-880 | 860-880 | 450-480 | 401302 | 36.460,- |
| | 1000/700 | 960-980 | 660-680 | 415-445 | 401315 | 44.100,- |
| | 1000/1000 | 960-980 | 960-980 | 520-550 | 401303 | 38.270,- |
| | 1200/700 | 1160-1180 | 660-680 | 485-515 | 401316 | 44.100,- |
| | 1200/800 | 1160-1180 | 760-780 | 520-550 | 401307 | 40.110,- |
| | 2000 | 750/900 | 710-730 | 860-880 | 400-430 | 401311 |
| 800/800 | | 760-780 | 760-780 | 380-410 | 401308 | 40.110,- |
| 800/1200 | | 760-780 | 1160-1180 | 520-550 | 401313 | 44.100,- |
| 900/750 | | 860-880 | 710-730 | 400-430 | 401312 | 40.110,- |
| 900/900 | | 860-880 | 860-880 | 450-480 | 401309 | 40.110,- |
| 1000/1000 | | 960-980 | 960-980 | 520-550 | 401310 | 42.100,- |
| 1200/800 | | 1160-1180 | 760-780 | 520-550 | 401314 | 44.100,- |

Zhotovení na míru

| Výška | Šířka B1 | Šířka B2 | Číslo výrobku | Cena |
|-----------|----------|----------|---------------|----------|
| 1200-2000 | 700-1300 | 700-1300 | 401380 | 47.400,- |

Rozsah nastavení = objednaný rozměr - 10 mm / + 10 mm

Asymetrická řešení: Minimální rozměr 655 mm, jen tehdy, pokud má jedna strana minimálně 805 mm.

Barvy profilů- skla / dekory

| Barvy profilu | Kód barvy | Příplatek |
|-----------------|-----------|-----------|
| stříbrná matná | 087 | 0,- |
| bílá | 055 | 0,- |
| stříbrná lesklá | 092 | 6.020,- |

| Skla/dekory | s úpravou Anti-Plaque | | bez úpravy Anti-Plaque | |
|-------------|-----------------------|-----------|------------------------|-----------|
| | Kód skla | Příplatek | Kód skla | Příplatek |
| čiré | 322 | 0,- | 321 | 0,- |
| Sand Plus | 316 | 8.560,- | 315 | 8.560,- |
| Privatima | 375 | 8.560,- | 373 | 8.560,- |

Varianta vybavení (volitelné)

| | Varianta vybavení | Příplatek |
|-----------------------------|-------------------|-----------|
| Funkce Soft-Open/Soft-Close | 730 | 4.580,- |

Číslo výrobku a ceny

| | | | | | | | | |
|---------------|---|-------------------|---|-------------------|---|-------------------|---|-------------------------|
| XXXXXX | + | XXX | + | XXX | + | XXX | = | XXXXXX.XXX.XXX.XXX |
| Číslo výrobku | | Kód barvy | | Kód skla | | Varianta vybavení | | Číslo výrobku kompletní |
| Základní cena | | Barevný příplatek | | Příplatek za sklo | | Příplatek | | Celková cena |

Aura elegance 4-úhelník



Posuvné dveře 1-dílné s pevným segmentem do niky

Popis produktu

- Pro montáž do niky nebo s boční stěnou Aura elegance pro posuvné dveře 1-dílné s pevným segmentem
- Částečně orámované posuvné dveře s pevným segmentem. Dveře se otevírají vždy na jednu stranu
- Zasklení jednovrstvým bezpečnostním sklem tl 6 mm dle DIN EN 12150, volitelně s povrchovou úpravou HÜPPE Anti-Plaque pro snazší údržbu
- Profily z vysoce kvalitního eloxovaného hliníku. Madlo z vysoce kvalitního pochromovaného kovu
- Volitelně: Soft-Open/Soft-Close
- Uchytení skla, nástěnné krytky, prahová lišta jsou vždy v barvě stříbrná lesklá
- Možnost nastavení v nástěnném profilu 20 mm

- Včetně HÜPPE Keder-System (upevnění s pomocí těsnícího profilu) - montáž bez viditelných šroubů v oblasti nástěnné lišty
- Dveřní posuvné segmenty lze pro snadné čištění vyklopit dovnitř
- Příjemný pohled zevnitř na vodící lištu: Kolečka nejsou viditelná
- S podlahovým profilem (výška 18 mm)
- Průběžné magnetické lišty a těsnící profily
- Těsnost dle DIN 14428
- Made in Germany
- Obsah dodávky: upevňovací materiál, montážní návod
- 10-letá ponákladní záruka dostupnosti náhradních dílů po získání produktu

| Možnosti montáže 4014 | | D82 |
|-------------------------------------|----------|-----|
| | | |
| Nika | | |
| | | |
| Rohové řešení = dveře + boční stěna | | |
| Min. - Max rozměr | | |
| | | |
| 1200-2000 | 900-2000 | |

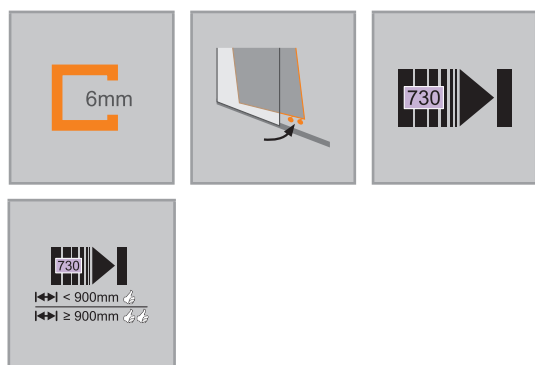

| Rozměry | |
|---------|------|
| WL: | 23 |
| R: | 15 |
| Mx: | M+10 |
| MG: | 25 |

WEM = Vestavný rozměr vaničky (000)
M = Montážní rozměr na střed skla (001)
Uveďte, prosím, při objednávce.

Posuvné dveře 1-dílné s pevným segmentem

Upevnění vlevo

Montáž na sprchovou vaničku

| Výška | Typ | WEM Nika | WEM boční stěna | Šířka vstupu | Číslo výrobku | Cena |
|-------|------|-----------|-----------------|--------------|---------------|----------|
| 1900 | 900 | 860-900 | 890-930 | 330-370 | 401401 | 21.530,- |
| | 1000 | 960-1000 | 990-1030 | 380-420 | 401402 | 22.600,- |
| | 1100 | 1060-1100 | 1090-1130 | 430-470 | 401403 | 22.600,- |
| | 1200 | 1160-1200 | 1190-1230 | 480-520 | 401404 | 23.680,- |
| | 1300 | 1260-1300 | 1290-1330 | 530-570 | 401405 | 23.680,- |
| | 1400 | 1360-1400 | 1390-1430 | 580-620 | 401406 | 23.680,- |
| | 1500 | 1460-1500 | 1490-1530 | 630-670 | 401407 | 23.680,- |
| | 1600 | 1560-1600 | 1590-1630 | 680-720 | 401408 | 23.680,- |
| | 1700 | 1660-1700 | 1690-1730 | 730-770 | 401409 | 23.680,- |
| | 1800 | 1760-1800 | 1790-1830 | 780-820 | 401410 | 23.680,- |
| 2000 | 900 | 860-900 | 890-930 | 330-370 | 401411 | 23.680,- |
| | 1000 | 960-1000 | 990-1030 | 380-420 | 401412 | 24.880,- |
| | 1100 | 1060-1100 | 1090-1130 | 430-470 | 401413 | 24.880,- |
| | 1200 | 1160-1200 | 1190-1230 | 480-520 | 401414 | 26.040,- |
| | 1300 | 1260-1300 | 1290-1330 | 530-570 | 401415 | 26.040,- |
| | 1400 | 1360-1400 | 1390-1430 | 580-620 | 401416 | 26.040,- |
| | 1500 | 1460-1500 | 1490-1530 | 630-670 | 401417 | 26.040,- |
| | 1600 | 1560-1600 | 1590-1630 | 680-720 | 401418 | 26.040,- |
| | 1700 | 1660-1700 | 1690-1730 | 730-770 | 401419 | 26.040,- |
| | 1800 | 1760-1800 | 1790-1830 | 780-820 | 401420 | 26.040,- |

Montáž na podlahu/dlažbu

| Výška | Typ | M (střed skla) nika | M (střed skla) boční stěna | Šířka vstupu | Číslo výrobku | Cena |
|-------|------|---------------------|----------------------------|--------------|---------------|----------|
| 1900 | 900 | 860-900 | 872-912 | 330-370 | 401401 | 21.530,- |
| | 1000 | 960-1000 | 972-1012 | 380-420 | 401402 | 22.600,- |
| | 1100 | 1060-1100 | 1072-1112 | 430-470 | 401403 | 22.600,- |
| | 1200 | 1160-1200 | 1172-1212 | 480-520 | 401404 | 23.680,- |
| | 1300 | 1260-1300 | 1272-1312 | 530-570 | 401405 | 23.680,- |
| | 1400 | 1360-1400 | 1372-1412 | 580-620 | 401406 | 23.680,- |
| | 1500 | 1460-1500 | 1472-1512 | 630-670 | 401407 | 23.680,- |
| | 1600 | 1560-1600 | 1572-1612 | 680-720 | 401408 | 23.680,- |
| | 1700 | 1660-1700 | 1672-1712 | 730-770 | 401409 | 23.680,- |
| | 1800 | 1760-1800 | 1772-1812 | 780-820 | 401410 | 23.680,- |
| 2000 | 900 | 860-900 | 872-912 | 330-370 | 401411 | 23.680,- |
| | 1000 | 960-1000 | 972-1012 | 380-420 | 401412 | 24.880,- |
| | 1100 | 1060-1100 | 1072-1112 | 430-470 | 401413 | 24.880,- |
| | 1200 | 1160-1200 | 1172-1212 | 480-520 | 401414 | 26.040,- |
| | 1300 | 1260-1300 | 1272-1312 | 530-570 | 401415 | 26.040,- |
| | 1400 | 1360-1400 | 1372-1412 | 580-620 | 401416 | 26.040,- |
| | 1500 | 1460-1500 | 1472-1512 | 630-670 | 401417 | 26.040,- |
| | 1600 | 1560-1600 | 1572-1612 | 680-720 | 401418 | 26.040,- |
| | 1700 | 1660-1700 | 1672-1712 | 730-770 | 401419 | 26.040,- |
| | 1800 | 1760-1800 | 1772-1812 | 780-820 | 401420 | 26.040,- |

Zhotovení na míru

| Výška | Šířka B | Typ | Číslo výrobku | Cena |
|-----------|----------|-----------------|---------------|----------|
| 1200-2000 | 900-2000 | Do niky | 401480 | 28.000,- |
| | 900-2000 | Pro boční stěnu | 401481 | 28.000,- |

Rozsah nastavení = objednaný rozměr - 20 mm / + 20 mm**

Barvy profilů- skla / dekory

| Barvy profilu | Kód barvy | Příplatek |
|-----------------|-----------|-----------|
| stříbrná matná | 087 | 0,- |
| bílá | 055 | 0,- |
| stříbrná lesklá | 092 | 3.010,- |

| Skla/dekory | s úpravou Anti-Plaque | | bez úpravy Anti-Plaque | |
|-------------|-----------------------|-----------|------------------------|-----------|
| | Kód skla | Příplatek | Kód skla | Příplatek |
| čiré | 322 | 0,- | 321 | 0,- |
| Sand Plus | 316 | 4.280,- | 315 | 4.280,- |
| Privatima | 375 | 4.280,- | 373 | 4.280,- |

Varianta vybavení (volitelné)

| | Varianta vybavení | Příplatek |
|-----------------------------|-------------------|-----------|
| Funkce Soft-Open/Soft-Close | 730 | 2.290,- |

Číslo výrobku a ceny

| | | | | | | | | |
|---------------|---|-------------------|---|-------------------|---|-------------------|---|-------------------------|
| XXXXXX | + | XXX | + | XXX | + | XXX | = | XXXXXX.XXX.XXX.XXX |
| Číslo výrobku | | Kód barvy | | Kód skla | | Varianta vybavení | | Číslo výrobku kompletní |
| Základní cena | | Barevný příplatek | | Příplatek za sklo | | Příplatek | | Celková cena |

Aura elegance 4-úhelník



Posuvné dveře 1-dílné s pevným segmentem do niky

Popis produktu

- Pro montáž do niky nebo s boční stěnou Aura elegance pro posuvné dveře 1-dílné s pevným segmentem
- Částečně orámované posuvné dveře s pevným segmentem. Dveře se otevírají vždy na jednu stranu
- Zasklení jednovrstvým bezpečnostním sklem tl 6 mm dle DIN EN 12150, volitelně s povrchovou úpravou HÜPPE Anti-Plaque pro snazší údržbu
- Profily z vysoce kvalitního eloxovaného hliníku. Madlo z vysoce kvalitního pochromovaného kovu
- Volitelně: Soft-Open/Soft-Close
- Uchytení skla, nástěnné krytky, prahová lišta jsou vždy v barvě stříbrná lesklá
- Možnost nastavení v nástěnném profilu 20 mm
- Včetně HÜPPE Keder-System (upevnění s pomocí těsnícího profilu) - montáž bez viditelných šroubů v oblasti nástěnné lišty
- Dveřní posuvné segmenty lze pro snadné čištění vykloupat dovnitř
- Příjemný pohled zevnitř na vodící lištu: Kolečka nejsou viditelná
- S podlahovým profilem (výška 18 mm)
- Průběžné magnetické lišty a těsnící profily
- Těsnost dle DIN 14428
- Made in Germany
- Obsah dodávky: upevňovací materiál, montážní návod
- 10-letá ponákladní záruka dostupnosti náhradních dílů po získání produktu

| Možnosti montáže 4015 | | D82 |
|-------------------------------------|----------|-----|
| | | |
| Nika | | |
| | | |
| Rohové řešení = dveře + boční stěna | | |
| Min. - Max rozměr | | |
| | | |
| 1200-2000 | 900-2000 | |

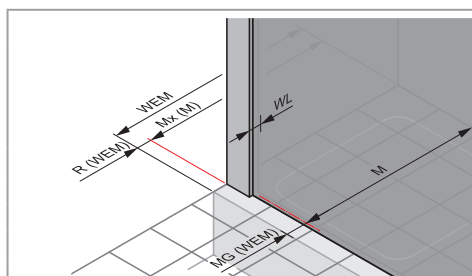
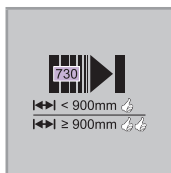
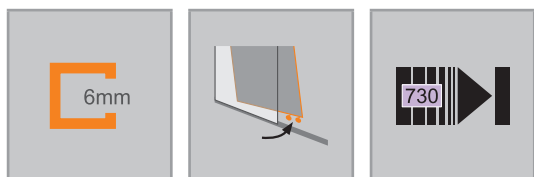

Rozměry

| | |
|-----|------|
| WL: | 23 |
| R: | 15 |
| Mx: | M+10 |
| MG: | 25 |

WEM = Vestavný rozměr vaničky (000)
M = Montážní rozměr na střed skla (001)
Uvedte, prosím, při objednávce.

Posuvné dveře 1-dílné s pevným segmentem

Upevnění vpravo

Montáž na sprchovou vaničku

| Výška | Typ | WEM Nika | WEM boční stěna | Šířka vstupu | Číslo výrobku | Cena |
|-------|-----------|-----------|-----------------|--------------|---------------|----------|
| 1900 | 900 | 860-900 | 890-930 | 330-370 | 401501 | 21.530,- |
| | 1000 | 960-1000 | 990-1030 | 380-420 | 401502 | 22.600,- |
| | 1100 | 1060-1100 | 1090-1130 | 430-470 | 401503 | 22.600,- |
| | 1200 | 1160-1200 | 1190-1230 | 480-520 | 401504 | 23.680,- |
| | 1300 | 1260-1300 | 1290-1330 | 530-570 | 401505 | 23.680,- |
| | 1400 | 1360-1400 | 1390-1430 | 580-620 | 401506 | 23.680,- |
| | 1500 | 1460-1500 | 1490-1530 | 630-670 | 401507 | 23.680,- |
| | 1600 | 1560-1600 | 1590-1630 | 680-720 | 401508 | 23.680,- |
| | 1700 | 1660-1700 | 1690-1730 | 730-770 | 401509 | 23.680,- |
| 2000 | 1800 | 1760-1800 | 1790-1830 | 780-820 | 401510 | 23.680,- |
| | 900 | 860-900 | 890-930 | 330-370 | 401511 | 23.680,- |
| | 1000 | 960-1000 | 990-1030 | 380-420 | 401512 | 24.880,- |
| | 1100 | 1060-1100 | 1090-1130 | 430-470 | 401513 | 24.880,- |
| | 1200 | 1160-1200 | 1190-1230 | 480-520 | 401514 | 26.040,- |
| | 1300 | 1260-1300 | 1290-1330 | 530-570 | 401515 | 26.040,- |
| | 1400 | 1360-1400 | 1390-1430 | 580-620 | 401516 | 26.040,- |
| | 1500 | 1460-1500 | 1490-1530 | 630-670 | 401517 | 26.040,- |
| | 1600 | 1560-1600 | 1590-1630 | 680-720 | 401518 | 26.040,- |
| 1700 | 1660-1700 | 1690-1730 | 730-770 | 401519 | 26.040,- | |
| 1800 | 1760-1800 | 1790-1830 | 780-820 | 401520 | 26.040,- | |

Montáž na podlahu/dlažbu

| Výška | Typ | M (střed skla) nika | M (střed skla) boční stěna | Šířka vstupu | Číslo výrobku | Cena |
|-------|-----------|---------------------|----------------------------|--------------|---------------|----------|
| 1900 | 900 | 860-900 | 872-912 | 330-370 | 401501 | 21.530,- |
| | 1000 | 960-1000 | 972-1012 | 380-420 | 401502 | 22.600,- |
| | 1100 | 1060-1100 | 1072-1112 | 430-470 | 401503 | 22.600,- |
| | 1200 | 1160-1200 | 1172-1212 | 480-520 | 401504 | 23.680,- |
| | 1300 | 1260-1300 | 1272-1312 | 530-570 | 401505 | 23.680,- |
| | 1400 | 1360-1400 | 1372-1412 | 580-620 | 401506 | 23.680,- |
| | 1500 | 1460-1500 | 1472-1512 | 630-670 | 401507 | 23.680,- |
| | 1600 | 1560-1600 | 1572-1612 | 680-720 | 401508 | 23.680,- |
| | 1700 | 1660-1700 | 1672-1712 | 730-770 | 401509 | 23.680,- |
| 2000 | 1800 | 1760-1800 | 1772-1812 | 780-820 | 401510 | 23.680,- |
| | 900 | 860-900 | 872-912 | 330-370 | 401511 | 23.680,- |
| | 1000 | 960-1000 | 972-1012 | 380-420 | 401512 | 24.880,- |
| | 1100 | 1060-1100 | 1072-1112 | 430-470 | 401513 | 24.880,- |
| | 1200 | 1160-1200 | 1172-1212 | 480-520 | 401514 | 26.040,- |
| | 1300 | 1260-1300 | 1272-1312 | 530-570 | 401515 | 26.040,- |
| | 1400 | 1360-1400 | 1372-1412 | 580-620 | 401516 | 26.040,- |
| | 1500 | 1460-1500 | 1472-1512 | 630-670 | 401517 | 26.040,- |
| | 1600 | 1560-1600 | 1572-1612 | 680-720 | 401518 | 26.040,- |
| 1700 | 1660-1700 | 1672-1712 | 730-770 | 401519 | 26.040,- | |
| 1800 | 1760-1800 | 1772-1812 | 780-820 | 401520 | 26.040,- | |

Zhotovení na míru

| Výška | Šířka B | Typ | Číslo výrobku | Cena |
|-----------|----------|-----------------|---------------|----------|
| 1200-2000 | 900-2000 | Do niky | 401580 | 28.000,- |
| | 900-2000 | Pro boční stěnu | 401581 | 28.000,- |

Rozsah nastavení = objednaný rozměr - 20 mm / + 20 mm**

Barvy profilů- skla / dekory

| Barvy profilu | Kód barvy | Příplatek |
|-----------------|-----------|-----------|
| stříbrná matná | 087 | 0,- |
| bílá | 055 | 0,- |
| stříbrná lesklá | 092 | 3.010,- |

| Skla/dekory | s úpravou Anti-Plaque | | bez úpravy Anti-Plaque | |
|-------------|-----------------------|-----------|------------------------|-----------|
| | Kód skla | Příplatek | Kód skla | Příplatek |
| čiré | 322 | 0,- | 321 | 0,- |
| Sand Plus | 316 | 4.280,- | 315 | 4.280,- |
| Privatima | 375 | 4.280,- | 373 | 4.280,- |

Varianta vybavení (volitelné)

| | Varianta vybavení | Příplatek |
|-----------------------------|-------------------|-----------|
| Funkce Soft-Open/Soft-Close | 730 | 2.290,- |

Číslo výrobku a ceny

| | | | | | | | | |
|---------------|---|-------------------|---|-------------------|---|-------------------|---|-------------------------|
| XXXXXX | + | XXX | + | XXX | + | XXX | = | XXXXXX.XXX.XXX.XXX |
| Číslo výrobku | | Kód barvy | | Kód skla | | Varianta vybavení | | Číslo výrobku kompletní |
| Základní cena | | Barevný příplatek | | Příplatek za sklo | | Příplatek | | Celková cena |

Aura elegance 4-úhelník



Boční stěna pro posuvné dveře 1-dílné s pevným segmentem

Popis produktu

- Pro kombinaci s posuvnými dveřmi 1-dílnými s pevným segmentem
- Částečně orámovaná boční stěna
- Zasklení jednovrstvým bezpečnostním sklem tl 6 mm dle DIN EN 12150, volitelně s povrchovou úpravou HÜPPE Anti-Plaque pro snazší údržbu
- Profily z vysoce kvalitního eloxovaného hliníku
- Možnost nastavení v nástěnném profilu 20 mm
- Včetně HÜPPE Keder-System (upevnění s pomocí těsnícího profilu) -

Nelze objednat jako samostatně stojící boční stěnu.

- montáž bez viditelných šroubů v oblasti nástěnné lišty
- Těsnost dle DIN 14428
- Made in Germany
- Obsah dodávky: upevňovací materiál, montážní návod
- 10-letá ponákladní záruka dostupnosti náhradních dílů po získání produktu

| Montážní možnosti 4016 | | D83 |
|------------------------|----------|-----|
| | | |
| Min. - Max rozměr | | |
| | | |
| 500-2000 | 200-1200 | |

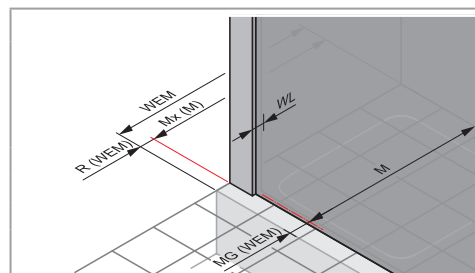
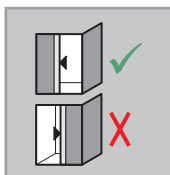
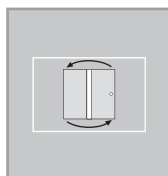
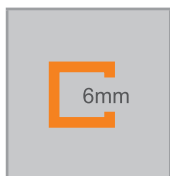

Rozměry

| | |
|-----|------|
| WL: | 23 |
| R: | 8 |
| Mx: | M+10 |
| MG: | 18 |

WEM = Vestavný rozměr vaničky (000)
M = Montážní rozměr na střed skla (001)
Uveďte, prosím, při objednávce.

Boční stěna pro posuvné dveře 1-dílné s pevným segmentem

Montáž na sprchovou vaničku

| Výška | Typ | WEM | Číslo výrobku | Cena |
|-------|------|----------|---------------|----------|
| 1900 | 750 | 735-755 | 401601 | 14.920,- |
| | 800 | 785-805 | 401602 | 14.920,- |
| | 900 | 885-905 | 401603 | 14.920,- |
| | 1000 | 985-1005 | 401604 | 15.690,- |
| 2000 | 750 | 735-755 | 401605 | 16.420,- |
| | 800 | 785-805 | 401606 | 16.420,- |
| | 900 | 885-905 | 401607 | 16.420,- |
| | 1000 | 985-1005 | 401608 | 17.240,- |

Montáž na podlahu/dlažbu

| Výška | Typ | M (střed skla) | Číslo výrobku | Cena |
|-------|------|----------------|---------------|----------|
| 1900 | 750 | 710-730 | 401601 | 14.920,- |
| | 800 | 760-780 | 401602 | 14.920,- |
| | 900 | 860-880 | 401603 | 14.920,- |
| | 1000 | 960-980 | 401604 | 15.690,- |
| 2000 | 750 | 710-730 | 401605 | 16.420,- |
| | 800 | 760-780 | 401606 | 16.420,- |
| | 900 | 860-880 | 401607 | 16.420,- |
| | 1000 | 960-980 | 401608 | 17.240,- |

Zhotovení na míru

| Výška | Typ | Šířka B | Číslo výrobku | Cena |
|----------|----------|----------|---------------|----------|
| 500-2000 | Přes roh | 200-1200 | 401680 | 19.420,- |
| | Na vanu | 200-1200 | 401681 | 19.420,- |
| | V rovině | 200-1200 | 401682 | 19.420,- |

Rozsah nastavení = objednaný rozměr - 10 mm / + 10 mm

| Příplatek | |
|---|---|
|  | Příplatek ke zhotovení na míru za každé zkosení/výřez |
| 4.310,- | |

Barvy profilů- skla / dekory

| Barvy profilu | Kód barvy | Příplatek |
|-----------------|-----------|-----------|
| stříbrná matná | 087 | 0,- |
| bílá | 055 | 0,- |
| stříbrná lesklá | 092 | 3.010,- |

| Skla/dekory | s úpravou Anti-Plaque | | bez úpravy Anti-Plaque | |
|-------------|-----------------------|-----------|------------------------|-----------|
| | Kód skla | Příplatek | Kód skla | Příplatek |
| čiré | 322 | 0,- | 321 | 0,- |
| Sand Plus | 316 | 4.280,- | 315 | 4.280,- |
| Privatima | 375 | 4.280,- | 373 | 4.280,- |

Číslo výrobku a ceny

| | | | | | | |
|---------------|---|-------------------|---|-------------------|---|-------------------------|
| XXXXXX | + | XXX | + | XXX | = | XXXXXX.XXX.XXX |
| Číslo výrobku | | Kód barvy | | Kód skla | | Číslo výrobku kompletní |
| Základní cena | | Barevný příplatek | | Příplatek za sklo | | Celková cena |

Aura elegance 4-úhelník



Posuvné dveře 1-dílné s pevným segmentem a protisegmentem do niky

Popis produktu

- K montáži do niky
- Částečně orámované 1-dílné posuvné dveře s pevným segmentem a protisegmentem. Dveře se otevírají vždy na jednu stranu
- Zasklení jednovrstvým bezpečnostním sklem tl 6 mm dle DIN EN 12150, volitelně s povrchovou úpravou HÜPPE Anti-Plaque pro snazší údržbu
- Profily z vysoce kvalitního eloxovaného hliníku. Madlo z vysoce kvalitního pochromovaného kovu
- Volitelně: Soft-Open/Soft-Close
- Uchytení skla, nástěnné krytky, prahová lišta jsou vždy v barvě stříbrná lesklá
- Možnost nastavení v nástěnném profilu 20 mm
- Včetně HÜPPE Keder-System (upevnění s pomocí těsnícího profilu) - montáž bez viditelných šroubů v oblasti nástěnné lišty
- Dveřní posuvné segmenty lze pro snadné čištění vykloupat dovnitř
- Příjemný pohled zevnitř na vodící lištu: Kolečka nejsou viditelná
- S podlahovým profilem (výška 18 mm)
- Průběžné magnetické lišty a těsnící profily
- Těsnost dle DIN 14428
- Made in Germany
- Obsah dodávky: upevňovací materiál, montážní návod
- 10-letá ponákladní záruka dostupnosti náhradních dílů po získání produktu

| Montážní možnosti 4018 | D84 |
|------------------------|-----------|
| | |
| Upevnění vlevo | |
| Min. - Max rozměr | |
| | |
| 1200-2000 | 1200-2400 |

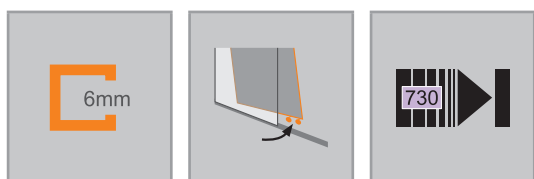

| Diagram | Rozměry |
|---|---------------------------------------|
| | WL: 23 R: 15 Mx: M+10 MG: 25 |
| WEM = Vestavný rozměr vaničky (000) M = Montážní rozměr na střed skla (001) Uveďte, prosím, při objednávce. | |

Posuvné dveře 1-dílné s pevným segmentem a protisegmentem do niky

Upevnění vlevo

Montáž na sprchovou vaničku

| Výška | Typ | WEM Nika | Šířka C1 | Šířka C2 | Šířka C3 | Číslo výrobku | Cena |
|-------|------|-----------|----------|----------|----------|---------------|----------|
| 1900 | 1600 | 1560-1600 | 670-685 | 575-615 | 211-226 | 401801 | 31.480,- |
| | 1700 | 1660-1700 | 720-735 | 625-665 | 211-226 | 401802 | 31.480,- |
| | 1800 | 1760-1800 | 770-785 | 675-715 | 211-226 | 401803 | 31.480,- |
| 2000 | 1600 | 1560-1600 | 670-685 | 575-615 | 211-226 | 401804 | 34.620,- |
| | 1700 | 1660-1700 | 720-735 | 625-665 | 211-226 | 401805 | 34.620,- |
| | 1800 | 1760-1800 | 770-785 | 675-715 | 211-226 | 401806 | 34.620,- |

Montáž na podlahu/dlažbu

| Výška | Typ | M (střed skla) nika | Šířka C1 | Šířka C2 | Šířka C3 | Číslo výrobku | Cena |
|-------|------|---------------------|----------|----------|----------|---------------|----------|
| 1900 | 1600 | 1560-1600 | 670-685 | 575-615 | 211-226 | 401801 | 31.480,- |
| | 1700 | 1660-1700 | 720-735 | 625-665 | 211-226 | 401802 | 31.480,- |
| | 1800 | 1760-1800 | 770-785 | 675-715 | 211-226 | 401803 | 31.480,- |
| 2000 | 1600 | 1560-1600 | 670-685 | 575-615 | 211-226 | 401804 | 34.620,- |
| | 1700 | 1660-1700 | 720-735 | 625-665 | 211-226 | 401805 | 34.620,- |
| | 1800 | 1760-1800 | 770-785 | 675-715 | 211-226 | 401806 | 34.620,- |

Zhotovení na míru

| Výška | Šířka B1 | Šířka B2 | Šířka C3 | Číslo výrobku | Cena |
|-----------|-----------|-----------|----------|---------------|----------|
| 1200-2000 | 1200-1800 | 1000-1600 | 200-1200 | 401880 | 40.940,- |
| | 1801-2400 | 1000-2200 | 200-1200 | 40188A | 53.480,- |

Rozsah nastavení = objednaný rozměr - 20 mm / + 20 mm**

Barvy profilů- skla / dekory

| Barvy profilu | Kód barvy | Příplatek |
|-----------------|-----------|-----------|
| stříbrná matná | 087 | 0,- |
| bílá | 055 | 0,- |
| stříbrná lesklá | 092 | 6.020,- |

| Skla/dekory | s úpravou Anti-Plaque | | bez úpravy Anti-Plaque | |
|-------------|-----------------------|-----------|------------------------|-----------|
| | Kód skla | Příplatek | Kód skla | Příplatek |
| čiré | 322 | 0,- | 321 | 0,- |
| Sand Plus | 316 | 8.560,- | 315 | 8.560,- |
| Privatima | 375 | 8.560,- | 373 | 8.560,- |

Varianta vybavení (volitelné)

| | Varianta vybavení | Příplatek |
|-----------------------------|-------------------|-----------|
| Funkce Soft-Open/Soft-Close | 730 | 2.290,- |

Číslo výrobku a ceny

| | | | | | | | | |
|---------------|---|-------------------|---|-------------------|---|-------------------|---|-------------------------|
| XXXXXX | + | XXX | + | XXX | + | XXX | = | XXXXXX.XXX.XXX.XXX |
| Číslo výrobku | | Kód barvy | | Kód skla | | Varianta vybavení | | Číslo výrobku kompletní |
| Základní cena | | Barevný příplatek | | Příplatek za sklo | | Příplatek | | Celková cena |

Aura elegance 4-úhelník



Posuvné dveře 1-dílné s pevným segmentem a protisegmentem do niky

Popis produktu

- K montáži do niky
- Částečně orámované 1-dílné posuvné dveře s pevným segmentem a protisegmentem. Dveře se otevírají vždy na jednu stranu
- Zasklení jednovrstvým bezpečnostním sklem tl 6 mm dle DIN EN 12150, volitelně s povrchovou úpravou HÜPPE Anti-Plaque pro snazší údržbu
- Profily z vysoce kvalitního eloxovaného hliníku. Madlo z vysoce kvalitního pochromovaného kovu
- Volitelně: Soft-Open/Soft-Close
- Uchycení skla, nástěnné krytky, prahová lišta jsou vždy v barvě stříbrná lesklá
- Možnost nastavení v nástěnném profilu 20 mm
- Včetně HÜPPE Keder-System (upevnění s pomocí těsnícího profilu) - montáž bez viditelných šroubů v oblasti nástěnné lišty
- Dveřní posuvné segmenty lze pro snadné čištění vykloupat dovnitř
- Příjemný pohled zevnitř na vodící lištu: Kolečka nejsou viditelná
- S podlahovým profilem (výška 18 mm)
- Průběžné magnetické lišty a těsnící profily
- Těsnost dle DIN 14428
- Made in Germany
- Obsah dodávky: upevňovací materiál, montážní návod
- 10-letá ponákladní záruka dostupnosti náhradních dílů po získání produktu

| Montážní možnosti 4019 | | D84 |
|------------------------|-----------|-----|
| | | |
| Upevnění vpravo | | |
| Min. - Max rozměr | | |
| | | |
| 1200-2000 | 1200-2400 | |

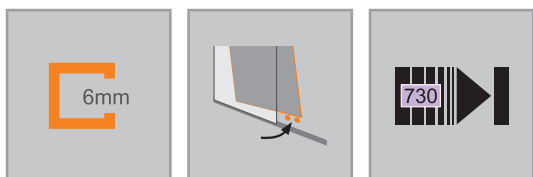

| Rozměry | |
|---------|------|
| WL: | 23 |
| R: | 15 |
| Mx: | M+10 |
| MG: | 25 |

| | |
|--|--|
| <p>WEM = Vestavný rozměr vaničky (000)</p> <p>M = Montážní rozměr na střed skla (001)</p> <p>Uvedte, prosím, při objednávce.</p> | |
|--|--|

Posuvné dveře 1-dílné s pevným segmentem a protisegmentem do niky

Upevnění vpravo

Montáž na sprchovou vaničku

| Výška | Typ | WEM Nika | Šířka C1 | Šířka C2 | Šířka C3 | Číslo výrobku | Cena |
|-------|------|-----------|----------|----------|----------|---------------|----------|
| 1900 | 1600 | 1560-1600 | 670-685 | 575-615 | 211-226 | 401901 | 31.480,- |
| | 1700 | 1660-1700 | 720-735 | 625-665 | 211-226 | 401902 | 31.480,- |
| | 1800 | 1760-1800 | 770-785 | 675-715 | 211-226 | 401903 | 31.480,- |
| 2000 | 1600 | 1560-1600 | 670-685 | 575-615 | 211-226 | 401904 | 34.620,- |
| | 1700 | 1660-1700 | 720-735 | 625-665 | 211-226 | 401905 | 34.620,- |
| | 1800 | 1760-1800 | 770-785 | 675-715 | 211-226 | 401906 | 34.620,- |

Montáž na podlahu/dlažbu

| Výška | Typ | M (střed skla) nika | Šířka C1 | Šířka C2 | Šířka C3 | Číslo výrobku | Cena |
|-------|------|---------------------|----------|----------|----------|---------------|----------|
| 1900 | 1600 | 1560-1600 | 670-685 | 575-615 | 211-226 | 401901 | 31.480,- |
| | 1700 | 1660-1700 | 720-735 | 625-665 | 211-226 | 401902 | 31.480,- |
| | 1800 | 1760-1800 | 770-785 | 675-715 | 211-226 | 401903 | 31.480,- |
| 2000 | 1600 | 1560-1600 | 670-685 | 575-615 | 211-226 | 401904 | 34.620,- |
| | 1700 | 1660-1700 | 720-735 | 625-665 | 211-226 | 401905 | 34.620,- |
| | 1800 | 1760-1800 | 770-785 | 675-715 | 211-226 | 401906 | 34.620,- |

Zhotovení na míru

| Výška | Šířka B1 | Šířka B2 | Šířka C3 | Číslo výrobku | Cena |
|-----------|-----------|-----------|----------|---------------|----------|
| 1200-2000 | 1200-1800 | 1000-1600 | 200-1200 | 401980 | 40.940,- |
| | 1801-2400 | 1000-2200 | 200-1200 | 40198A | 53.480,- |

Rozsah nastavení = objednaný rozměr - 20 mm / + 20 mm**

Barvy profilů- skla / dekory

| Barvy profilu | Kód barvy | Příplatek |
|-----------------|-----------|-----------|
| stříbrná matná | 087 | 0,- |
| bílá | 055 | 0,- |
| stříbrná lesklá | 092 | 6.020,- |

| Skla/dekory | s úpravou Anti-Plaque | | bez úpravy Anti-Plaque | |
|-------------|-----------------------|-----------|------------------------|-----------|
| | Kód skla | Příplatek | Kód skla | Příplatek |
| čiré | 322 | 0,- | 321 | 0,- |
| Sand Plus | 316 | 8.560,- | 315 | 8.560,- |
| Privatima | 375 | 8.560,- | 373 | 8.560,- |

Varianta vybavení (volitelné)

| | Varianta vybavení | Příplatek |
|-----------------------------|-------------------|-----------|
| Funkce Soft-Open/Soft-Close | 730 | 2.290,- |

Číslo výrobku a ceny

| | | | | | | | | |
|---------------|---|-------------------|---|-------------------|---|-------------------|---|-------------------------|
| XXXXXX | + | XXX | + | XXX | + | XXX | = | XXXXXX.XXX.XXX.XXX |
| Číslo výrobku | | Kód barvy | | Kód skla | | Varianta vybavení | | Číslo výrobku kompletní |
| Základní cena | | Barevný příplatek | | Příplatek za sklo | | Příplatek | | Celková cena |

Aura elegance 4-úhelník



Posuvné dveře 2-dílné s 2 pevnými segmenty do niky

Popis produktu

- K montáži do niky
- Částečně orámované dveře se dvěma segmenty posuvných dveří a dvěma pevnými segmenty
- Zasklení jednovrstvým bezpečnostním sklem tl 6 mm dle DIN EN 12150, volitelně s povrchovou úpravou HÜPPE Anti-Plaque pro snazší údržbu
- Profily z vysoce kvalitního eloxovaného hliníku. Madlo z vysoce kvalitního pochromovaného kovu
- Volitelně: Soft-Open/Soft-Close
- Uchycení skla, nástěnné krytky, prahová lišta jsou vždy v barvě stříbrná lesklá
- Možnost nastavení v nástěnném profilu 20 mm
- Včetně HÜPPE Keder-System (upevnění s pomocí těsnícího profilu) - montáž bez viditelných šroubů v oblasti nástěnné lišty
- Dveřní posuvné segmenty lze pro snadné čištění vykloupat dovnitř
- Příjemný pohled zevnitř na vodící lištu: Kolečka nejsou viditelná
- S podlahovým profilem (výška 18 mm)
- Průběžné magnetické lišty a těsnící profily
- Těsnost dle DIN 14428
- Made in Germany
- Obsah dodávky: upevňovací materiál, montážní návod
- 10-letá ponákladní záruka dostupnosti náhradních dílů po získání produktu

| Montážní možnosti 4021 | D85 |
|------------------------|-----------|
| | |
| Min. - Max rozměr | |
| | |
| 1200-2000 | 1200-2200 |

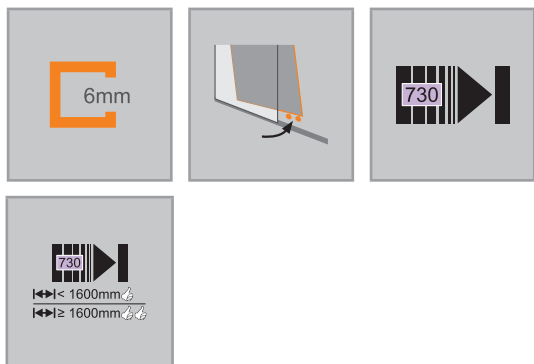

| Rozměry | |
|---------|------|
| WL: | 23 |
| R: | 15 |
| Mx: | M+10 |
| MG: | 25 |

| |
|---|
| WEM = Vestavný rozměr vaničky (000) |
| M = Montážní rozměr na střed skla (001) |
| Uveďte, prosím, při objednávce. |

Posuvné dveře 2-dílné s 2 pevnými segmenty do niky

Montáž na sprchovou vaničku

| Výška | Typ | WEM Nika | Šířka vstupu | Číslo výrobku | Cena |
|-------|------|-----------|--------------|---------------|----------|
| 1900 | 1600 | 1560-1600 | 610-650 | 402101 | 36.460,- |
| | 1700 | 1660-1700 | 660-700 | 402102 | 36.460,- |
| | 1800 | 1760-1800 | 710-750 | 402103 | 36.460,- |
| 2000 | 1600 | 1560-1600 | 610-650 | 402104 | 40.110,- |
| | 1700 | 1660-1700 | 660-700 | 402105 | 40.110,- |
| | 1800 | 1760-1800 | 710-750 | 402106 | 40.110,- |

Montáž na podlahu/dlažbu

| Výška | Typ | M (střed skla) nika | Šířka vstupu | Číslo výrobku | Cena |
|-------|------|---------------------|--------------|---------------|----------|
| 1900 | 1600 | 1560-1600 | 610-650 | 402101 | 36.460,- |
| | 1700 | 1660-1700 | 660-700 | 402102 | 36.460,- |
| | 1800 | 1760-1800 | 710-750 | 402103 | 36.460,- |
| 2000 | 1600 | 1560-1600 | 610-650 | 402104 | 40.110,- |
| | 1700 | 1660-1700 | 660-700 | 402105 | 40.110,- |
| | 1800 | 1760-1800 | 710-750 | 402106 | 40.110,- |

Zhotovení na míru

| Výška | Šířka B | Číslo výrobku | Cena |
|-----------|-----------|---------------|----------|
| 1200-2000 | 1200-1800 | 402180 | 47.400,- |
| | 1801-2200 | 40218A | 59.930,- |

Rozsah nastavení = objednaný rozměr - 20 mm / + 20 mm**

Barvy profilů- skla / dekory

| Barvy profilu | Kód barvy | Příplatek |
|-----------------|-----------|-----------|
| stříbrná matná | 087 | 0,- |
| bílá | 055 | 0,- |
| stříbrná lesklá | 092 | 6.020,- |

| Skla/dekory | s úpravou Anti-Plaque | | bez úpravy Anti-Plaque | |
|-------------|-----------------------|-----------|------------------------|-----------|
| | Kód skla | Příplatek | Kód skla | Příplatek |
| čiré | 322 | 0,- | 321 | 0,- |
| Sand Plus | 316 | 8.560,- | 315 | 8.560,- |
| Privatima | 375 | 8.560,- | 373 | 8.560,- |

Varianta vybavení (volitelné)

| | Varianta vybavení | Příplatek |
|-----------------------------|-------------------|-----------|
| Funkce Soft-Open/Soft-Close | 730 | 4.580,- |

Číslo výrobku a ceny

| | | | | | | | | |
|---------------|---|-------------------|---|-------------------|---|-------------------|---|-------------------------|
| XXXXXX | + | XXX | + | XXX | + | XXX | = | XXXXXX.XXX.XXX.XXX |
| Číslo výrobku | | Kód barvy | | Kód skla | | Varianta vybavení | | Číslo výrobku kompletní |
| Základní cena | | Barevný příplatek | | Příplatek za sklo | | Příplatek | | Celková cena |

Aura elegance 1/4-kruh



Posuvné dveře

Popis produktu

- Částečně orámovaný 1/4-kruhový sprchový kout se dvěma posuvnými a dvěma pevnými segmenty. Dveře se otevírají vždy na jednu stranu
- Zasklení jednovrstvým bezpečnostním sklem tl 6 mm dle DIN EN 12150, volitelně s povrchovou úpravou HÜPPE Anti-Plaque pro snazší údržbu
- Profily z vysoce kvalitního eloxovaného hliníku. Madlo z vysoce kvalitního pochromovaného kovu
- Uchycení skla, nástěnné krytky, prahová lišta jsou vždy v barvě stříbrná lesklá
- Možnost nastavení v nástěnném profilu 20 mm
- Včetně HÜPPE Keder-System (upevnění s pomocí těsnícího profilu) -

- montáž bez viditelných šroubů v oblasti nástěnné lišty
- Dveřní posuvné segmenty lze pro snadné čištění vykloupat dovnitř
- Příjemný pohled zevnitř na vodící lištu: Kolečka nejsou viditelná
- S podlahovým profilem (výška 18 mm)
- Průběžné magnetické lišty a těsnící profily
- Těsnost dle DIN 14428
- Made in Germany
- Obsah dodávky: upevňovací materiál, montážní návod
- 10-letá ponákuční záruka dostupnosti náhradních dílů po získání produktu

| Montážní možnosti 4024 | | D91 |
|------------------------|----------|-----|
| | | |
| Min. - Max rozměr | | |
| | | |
| 1900/2000 | 700-1195 | |

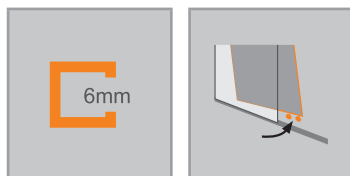

| Rozměry | |
|---------|------|
| WL: | 23 |
| R: | 15 |
| Mx: | M+10 |
| MG: | 25 |

WEM = Vestavný rozměr vaničky (000)
M = Montážní rozměr na střed skla (001)
Uveďte, prosím, při objednávce.

Posuvné dveře

Montáž na sprchovou vaničku

| Výška | Typ | WEM B1 | WEM B2 | CLI | CRE | Šířka vstupu | Rádus | Číslo výrobku | Cena |
|-------|-----------|-----------|-----------|---------|---------|--------------|-------|---------------|----------|
| 1900 | 750/900 | 735-755 | 885-905 | 250-270 | 400-420 | 465 | 500 | 402405 | 36.460,- |
| | 800/800 | 785-805 | 785-805 | 300-320 | 300-320 | 465 | 500 | 402401 | 36.460,- |
| | 800/900 | 785-805 | 885-905 | 300-320 | 400-420 | 465 | 500 | 402407 | 36.460,- |
| | 800/1000 | 785-805 | 985-1005 | 300-320 | 500-520 | 465 | 500 | 402409 | 38.270,- |
| | 800/1200 | 785-805 | 1185-1205 | 300-320 | 700-720 | 465 | 500 | 402413 | 40.110,- |
| | 900/750 | 885-905 | 735-755 | 400-420 | 250-270 | 465 | 500 | 402406 | 36.460,- |
| | 900/800 | 885-905 | 785-805 | 400-420 | 300-320 | 465 | 500 | 402408 | 36.460,- |
| | 900/900 | 885-905 | 885-905 | 400-420 | 400-420 | 465 | 500 | 402402 | 36.460,- |
| | 900/1000 | 885-905 | 985-1005 | 400-420 | 500-520 | 465 | 500 | 402411 | 38.270,- |
| | 900/1200 | 885-905 | 1185-1205 | 400-420 | 700-720 | 465 | 500 | 402415 | 40.110,- |
| | 1000/800 | 985-1005 | 785-805 | 500-520 | 300-320 | 465 | 500 | 402410 | 38.270,- |
| | 1000/900 | 985-1005 | 885-905 | 500-520 | 400-420 | 465 | 500 | 402412 | 38.270,- |
| | 1000/1000 | 985-1005 | 985-1005 | 500-520 | 500-520 | 465 | 500 | 402403 | 38.270,- |
| | 1200/800 | 1185-1205 | 785-805 | 700-720 | 300-320 | 465 | 500 | 402414 | 40.110,- |
| | 1200/900 | 1185-1205 | 885-905 | 700-720 | 400-420 | 465 | 500 | 402416 | 40.110,- |
| | 1200/1200 | 1185-1205 | 1185-1205 | 700-720 | 700-720 | 465 | 500 | 402404 | 40.110,- |
| | 800/800 | 785-805 | 785-805 | 255-275 | 255-275 | 445 | 550 | 402417 | 36.460,- |
| | 900/900 | 885-905 | 885-905 | 355-375 | 355-375 | 510 | 550 | 402418 | 36.460,- |
| | 1000/1000 | 985-1005 | 985-1005 | 455-475 | 455-475 | 510 | 550 | 402419 | 38.270,- |
| | 1200/1200 | 1185-1205 | 1185-1205 | 655-675 | 655-675 | 510 | 550 | 402420 | 40.110,- |
| 2000 | 750/900 | 735-755 | 885-905 | 250-270 | 400-420 | 465 | 500 | 402425 | 40.110,- |
| | 800/800 | 785-805 | 785-805 | 300-320 | 300-320 | 465 | 500 | 402421 | 40.110,- |
| | 800/900 | 785-805 | 885-905 | 300-320 | 400-420 | 465 | 500 | 402427 | 40.110,- |
| | 800/1000 | 785-805 | 985-1005 | 300-320 | 500-520 | 465 | 500 | 402429 | 42.100,- |
| | 800/1200 | 785-805 | 1185-1205 | 300-320 | 700-720 | 465 | 500 | 402433 | 44.100,- |
| | 900/750 | 885-905 | 735-755 | 400-420 | 250-270 | 465 | 500 | 402426 | 40.110,- |
| | 900/800 | 885-905 | 785-805 | 400-420 | 300-320 | 465 | 500 | 402428 | 40.110,- |
| | 900/900 | 885-905 | 885-905 | 400-420 | 400-420 | 465 | 500 | 402422 | 40.110,- |
| | 900/1000 | 885-905 | 985-1005 | 400-420 | 500-520 | 465 | 500 | 402431 | 42.100,- |
| | 900/1200 | 885-905 | 1185-1205 | 400-420 | 700-720 | 465 | 500 | 402435 | 44.100,- |
| | 1000/800 | 985-1005 | 785-805 | 500-520 | 300-320 | 465 | 500 | 402430 | 42.100,- |
| | 1000/900 | 985-1005 | 885-905 | 500-520 | 400-420 | 465 | 500 | 402432 | 42.100,- |
| | 1000/1000 | 985-1005 | 985-1005 | 500-520 | 500-520 | 465 | 500 | 402423 | 42.100,- |
| | 1200/800 | 1185-1205 | 785-805 | 700-720 | 300-320 | 465 | 500 | 402434 | 44.100,- |
| | 1200/900 | 1185-1205 | 885-905 | 700-720 | 400-420 | 465 | 500 | 402436 | 44.100,- |
| | 1200/1200 | 1185-1205 | 1185-1205 | 700-720 | 700-720 | 465 | 500 | 402424 | 44.100,- |
| | 800/800 | 785-805 | 785-805 | 255-275 | 255-275 | 445 | 550 | 402437 | 40.110,- |
| | 900/900 | 885-905 | 885-905 | 355-375 | 355-375 | 510 | 550 | 402438 | 40.110,- |
| | 1000/1000 | 985-1005 | 985-1005 | 455-475 | 455-475 | 510 | 550 | 402439 | 42.100,- |
| | 1200/1200 | 1185-1205 | 1185-1205 | 655-675 | 655-675 | 510 | 550 | 402440 | 44.100,- |

Zhotovení na míru: Montáž na sprchovou vaničku

| Výška | Šířka B1/B2 | CLI/CRE | Rádus | Číslo výrobku | Cena |
|-----------|-------------|---------|-------|---------------|----------|
| 1900/2000 | 700-1195 | 289-704 | 500 | 402480 | 47.400,- |
| | 700-1195 | 289-704 | 550 | 402481 | 47.400,- |

Zhotovení na míru možné pouze v šířce

Rozsah nastavení = objednaný rozměr - 10 mm / + 10 mm

Rádus 500 šířka vstupu 465 mm

Rádus 550 šířka vstupu 510 mm

Při šířce sprchového koutu 800mm/800mm, rádus 550: šířka vstupu 445mm

Barvy profilů- skla / dekory

| Barvy profilu | Kód barvy | Příplatek |
|-----------------|-----------|-----------|
| stříbrná matná | 087 | 0,- |
| bílá | 055 | 0,- |
| stříbrná lesklá | 092 | 6.020,- |

| Skla/dekory | s úpravou Anti-Plaque | | bez úpravy Anti-Plaque | |
|-------------|-----------------------|-----------|------------------------|-----------|
| | Kód skla | Příplatek | Kód skla | Příplatek |
| čiré | 322 | 0,- | 321 | 0,- |

Číslo výrobku a ceny

| | | | | | | |
|---------------|---|-------------------|---|-------------------|---|-------------------------|
| XXXXXX | + | XXX | + | XXX | = | XXXXXX.XXX.XXX |
| Číslo výrobku | | Kód barvy | | Kód skla | | Číslo výrobku kompletní |
| Základní cena | | Barevný příplatek | | Příplatek za sklo | | Celková cena |

Aura elegance 1/4-kruh



Posuvné dveře

Popis produktu

- Částečně orámovaný 1/4-kruhový sprchový kout se dvěma posuvnými a dvěma pevnými segmenty. Dveře se otevírají vždy na jednu stranu
- Zasklení jednovrstvým bezpečnostním sklem tl 6 mm dle DIN EN 12150, volitelně s povrchovou úpravou HÜPPE Anti-Plaque pro snazší údržbu
- Profily z vysoce kvalitního eloxovaného hliníku. Madlo z vysoce kvalitního pochromovaného kovu
- Uchycení skla, nástěnné krytky, prahová lišta jsou vždy v barvě stříbrná lesklá
- Možnost nastavení v nástěnném profilu 20 mm
- Včetně HÜPPE Keder-System (upevnění s pomocí těsnícího profilu) -

- montáž bez viditelných šroubů v oblasti nástěnné lišty
- Dveřní posuvné segmenty lze pro snadné čištění vykloupat dovnitř
- Příjemný pohled zevnitř na vodící lištu: Kolečka nejsou viditelná
- S podlahovým profilem (výška 18 mm)
- Průběžné magnetické lišty a těsnící profily
- Těsnost dle DIN 14428
- Made in Germany
- Obsah dodávky: upevňovací materiál, montážní návod
- 10-letá ponákladní záruka dostupnosti náhradních dílů po získání produktu

| Montážní možnosti 4024 | | D91 |
|------------------------|----------|-----|
| | | |
| Min. - Max rozměr | | |
| | | |
| 1900/2000 | 700-1195 | |

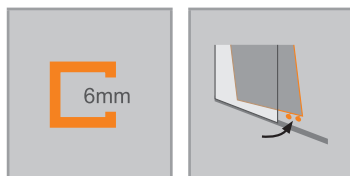

| Rozměry | |
|---------|------|
| WL: | 23 |
| R: | 15 |
| Mx: | M+10 |
| MG: | 25 |

WEM = Vestavný rozměr vaničky (000)
M = Montážní rozměr na střed skla (001)
Uveďte, prosím, při objednávce.

Posuvné dveře

Montáž na podlahu/dlažbu

| Výška | Typ | M (střed sklo) B1 | M (střed sklo) B2 | CLI | CRE | Šířka vstupu | Rádus | Číslo výrobku | Cena |
|-------|-----------|-------------------------|-------------------------|---------|---------|--------------|-------|---------------|----------|
| 1900 | 800/800 | 760-780 | 760-780 | 300-320 | 300-320 | 465 | 475 | 402401 | 36.460,- |
| | 900/900 | 860-880 | 860-880 | 400-420 | 400-420 | 465 | 475 | 402402 | 36.460,- |
| | 1000/1000 | 960-980 | 960-980 | 500-520 | 500-520 | 465 | 475 | 402403 | 38.270,- |
| | 1200/1200 | 1160-1180 | 1160-1180 | 700-720 | 700-720 | 465 | 475 | 402404 | 40.110,- |
| | 750/900 | 710-730 | 860-880 | 250-270 | 400-420 | 465 | 475 | 402405 | 36.460,- |
| | 900/750 | 860-880 | 710-730 | 400-420 | 250-270 | 465 | 475 | 402406 | 36.460,- |
| | 800/900 | 760-780 | 860-880 | 300-320 | 400-420 | 465 | 475 | 402407 | 36.460,- |
| | 900/800 | 860-880 | 760-780 | 400-420 | 300-320 | 465 | 475 | 402408 | 36.460,- |
| | 800/1000 | 760-780 | 960-980 | 300-320 | 500-520 | 465 | 475 | 402409 | 38.270,- |
| | 1000/800 | 960-980 | 760-780 | 500-520 | 300-320 | 465 | 475 | 402410 | 38.270,- |
| | 900/1000 | 860-880 | 960-980 | 400-420 | 500-520 | 465 | 475 | 402411 | 38.270,- |
| | 1000/900 | 960-980 | 860-880 | 500-520 | 400-420 | 465 | 475 | 402412 | 38.270,- |
| | 800/1200 | 760-780 | 1160-1180 | 300-320 | 700-720 | 465 | 475 | 402413 | 40.110,- |
| | 1200/800 | 1160-1180 | 760-780 | 700-720 | 300-320 | 465 | 475 | 402414 | 40.110,- |
| | 900/1200 | 860-880 | 1160-1180 | 400-420 | 700-720 | 465 | 475 | 402415 | 40.110,- |
| | 1200/900 | 1160-1180 | 860-880 | 700-720 | 400-420 | 465 | 475 | 402416 | 40.110,- |
| | 800/800 | 760-780 | 760-780 | 255-275 | 255-275 | 445 | 525 | 402417 | 36.460,- |
| | 900/900 | 860-880 | 860-880 | 355-375 | 355-375 | 510 | 525 | 402418 | 36.460,- |
| | 1000/1000 | 960-980 | 960-980 | 455-475 | 455-475 | 510 | 525 | 402419 | 38.270,- |
| | 1200/1200 | 1160-1180 | 1160-1180 | 655-675 | 655-675 | 510 | 525 | 402420 | 40.110,- |
| 2000 | 800/800 | 760-780 | 760-780 | 300-320 | 300-320 | 465 | 475 | 402421 | 40.110,- |
| | 900/900 | 860-880 | 860-880 | 400-420 | 400-420 | 465 | 475 | 402422 | 40.110,- |
| | 1000/1000 | 960-980 | 960-980 | 500-520 | 500-520 | 465 | 475 | 402423 | 42.100,- |
| | 1200/1200 | 1160-1180 | 1160-1180 | 700-720 | 700-720 | 465 | 475 | 402424 | 44.100,- |
| | 750/900 | 710-730 | 860-880 | 250-270 | 400-420 | 465 | 475 | 402425 | 40.110,- |
| | 900/750 | 860-880 | 710-730 | 400-420 | 250-270 | 465 | 475 | 402426 | 40.110,- |
| | 800/900 | 760-780 | 860-880 | 300-320 | 400-420 | 465 | 475 | 402427 | 40.110,- |
| | 900/800 | 860-880 | 760-780 | 400-420 | 300-320 | 465 | 475 | 402428 | 40.110,- |
| | 800/1000 | 760-780 | 960-980 | 300-320 | 500-520 | 465 | 475 | 402429 | 42.100,- |
| | 1000/800 | 960-980 | 760-780 | 500-520 | 300-320 | 465 | 475 | 402430 | 42.100,- |
| | 900/1000 | 860-880 | 960-980 | 400-420 | 500-520 | 465 | 475 | 402431 | 42.100,- |
| | 1000/900 | 960-980 | 860-880 | 500-520 | 400-420 | 465 | 475 | 402432 | 42.100,- |
| | 800/1200 | 760-780 | 1160-1180 | 300-320 | 700-720 | 465 | 475 | 402433 | 44.100,- |
| | 1200/800 | 1160-1180 | 760-780 | 700-720 | 300-320 | 465 | 475 | 402434 | 44.100,- |
| | 900/1200 | 860-880 | 1160-1180 | 400-420 | 700-720 | 465 | 475 | 402435 | 44.100,- |
| | 1200/900 | 1160-1180 | 860-880 | 700-720 | 400-420 | 465 | 475 | 402436 | 44.100,- |
| | 800/800 | 760-780 | 760-780 | 255-275 | 255-275 | 445 | 525 | 402437 | 40.110,- |
| | 900/900 | 860-880 | 860-880 | 355-375 | 355-375 | 510 | 525 | 402438 | 40.110,- |
| | 1000/1000 | 960-980 | 960-980 | 455-475 | 455-475 | 510 | 525 | 402439 | 42.100,- |
| | 1200/1200 | 1160-1180 | 1160-1180 | 655-675 | 655-675 | 510 | 525 | 402440 | 44.100,- |

Zhotovení na míru: Montáž na podlahu/dlažbu

| Výška | Šířka B1/B2 | CLI/CRE | Rádus | Číslo výrobku | Cena |
|-----------|-------------|---------|-------|---------------|----------|
| 1900/2000 | 700-1195 | 289-704 | 475 | 402480 | 47.400,- |
| | 700-1195 | 289-704 | 525 | 402481 | 47.400,- |

Zhotovení na míru možné pouze v šířce

Rozsah nastavení = objednaný rozměr - 10 mm / + 10 mm

Rádus 500 šířka vstupu 465 mm

Rádus 550 šířka vstupu 510 mm

Při šířce sprchového koutu 800mm/800mm, rádus 550: šířka vstupu 445mm

Barvy profilů- skla / dekory

| Barvy profilu | Kód barvy | Příplatek |
|-----------------|-----------|-----------|
| stříbrná matná | 087 | 0,- |
| bílá | 055 | 0,- |
| stříbrná lesklá | 092 | 6.020,- |

| Skla/dekory | s úpravou Anti-Plaque | | bez úpravy Anti-Plaque | |
|-------------|-----------------------|-----------|------------------------|-----------|
| | Kód skla | Příplatek | Kód skla | Příplatek |
| čiré | 322 | 0,- | 321 | 0,- |

Číslo výrobku a ceny

| | | | | | | |
|---------------|---|-------------------|---|-------------------|---|-------------------------|
| XXXXXX | + | XXX | + | XXX | = | XXXXXX.XXX.XXX |
| Číslo výrobku | | Kód barvy | | Kód skla | | Číslo výrobku kompletní |
| Základní cena | | Barevný příplatek | | Příplatek za sklo | | Celková cena |

Aura elegance

Varianty a příslušenství

PRŮŘEZY PROFILŮ

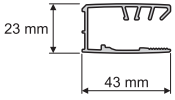
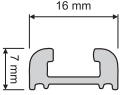
| Profil | Detail |
|--|---|
|  <p>23 mm 43 mm</p> | Nástěnný profil pro boční stěnu a pevný segment |
|  <p>16 mm 7 mm</p> | Lišta pro niku |

Aura elegance



Aura pure



Jednoduchý tvar, přesto silný efekt
Minimalistický design HÜPPE Aura pure plní svou funkci formou stylové střídmosti. Díky své flexibilitě si Aura pure poradí i se složitými situacemi, jako jsou šikmé stropy a výklenky. Typické pro minimalistický vzhled této série je zapuštěná montáž skla na vnitřní straně.

Dalším atraktivním prvkem je moderní subtilní pant se zvedacím a spouštěcím mechanismem a patentovaný HÜPPE Kedersystem (upevnění s pomocí těsnicího profilu).

Přehled modelů - Základní cena

Aura pure

4-úhelník

Křídlové dveře s
pevným segmentem
pro boční stěnu /
rohový vstup

Boční stěna

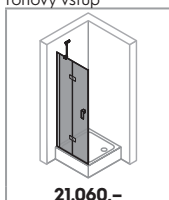

S. 436

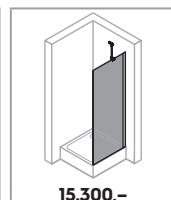

S. 440

1/4-kruh

2-křídlové dveře
s pevnými segmenty
(1/2)

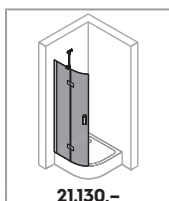

S. 442

Podrobné informace o výrobku
Aura pure



Podrobné informace o výrobku Aura pure



Pant s integrovaným zvedacím/spouštěcím mechanismem.



Z vnitřní strany zapuštěné panty pro snazší čištění



Madlo s logem HÜPPE



Stabilizační vzpěra



Všechny modely této série s křídlovými dveřmi mohou být volitelně montovány s prahovou lištou pro dosažení optimální těsnosti.



Všechny modely této série s křídlovými dveřmi mohou být montovány i bez prahové lišty pro bezbariérový přístup.

Aura pure 4-úhelník



Křídlové dveře s pevným segmentem a boční stěnou

Popis produktu

- K montáži do niky a pro kombinaci s boční stěnou Aura pure nebo rohový vstup
- Částečně orámované dveře s jedním skleněným křídlem a pevným segmentem. Dveře se otevírají pouze ven
- Zasklení jednovrstvým bezpečnostním sklem tl 6 mm dle DIN EN 12150, volitelně s povrchovou úpravou HÜPPE Anti-Plaque pro snazší údržbu
- Se stabilizačními vzpěrami (uvnitř)
- Profily z vysoce kvalitního eloxovaného hliníku, madla a panty z vysoce kvalitního kovu
- Panty s integrovaným zvedacím/spouštěcím mechanismem
- Stabilizační vzpěra, panty, madlo a prahová lišta vždy v chromu,

Otevírání pouze směrem ven

Pro křídlové dveře do niky nebo kombinaci dveří se zkrácenou boční stěnou je nutný „Doplňkový set pro niku“.

| Montážní možnosti AP00 | | CS1 |
|---------------------------------------|---------|----------|
| | | |
| Nika = dveře + doplňkový set pro niku | | |
| | | |
| Rohové řešení = dveře + boční stěna | | |
| | | |
| Rohový vstup = dveře + dveře | | |
| Min. - Max rozměr | | |
| | | |
| 1200-1970 | 200-600 | max. 900 |

- případně ve stříbrné lesklé, s výjimkou Black Edition, White Edition
- Možnost nastavení v nástěnném profilu 15 mm
- Včetně HÜPPE Keder-System (upevnění s pomocí těsnícího profilu) - montáž bez viditelných šroubů v oblasti nástěnné lišty
- Z vnitřní strany zapuštěné panty pro snazší čištění
- S prahovou lištou (výška 10 mm) pro optimální těsnost
- Průběžné magnetické lišty a těsnící profily a vodorovná těsnící lišta
- Těsnost dle DIN 14428
- Obsah dodávky: upevňovací materiál, montážní návod
- 10-letá ponákladní záruka dostupnosti náhradních dílů po získání produktu

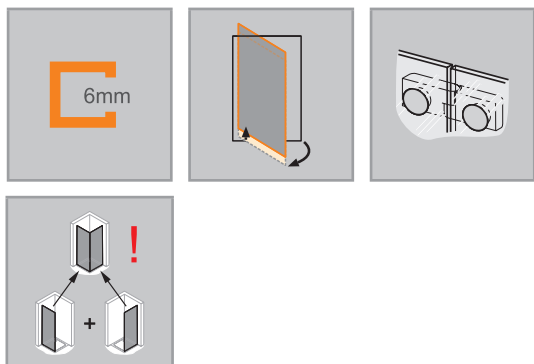

| Rozměry | |
|---------|------|
| WL: | 24 |
| R: | 20 |
| Mx: | M+10 |
| MG: | 30 |

WEM = Vestavný rozměr vaničky (000)
 M = Montážní rozměr na střed skla (001)
 Uveďte, prosím, při objednávce.

Křídlové dveře s pevnými segmenty a panty

Upevnění vlevo

Montáž na sprchovou vaničku

| Výška | Typ | WEM Nika | WEM Boční stěna / Rohový vstup | Šířka vstupu Nika / Boční stěna | Šířka pevného segmentu C | Číslo výrobku | Cena |
|-------|------|-----------|--------------------------------|---------------------------------|--------------------------|---------------|----------|
| 1970 | 750 | 735-760 | 735-750 | 452 | 245-260 | AP0001 | 21.060,- |
| | 800 | 785-810 | 785-800 | 472 | 265-280 | AP0002 | 21.060,- |
| | 900 | 885-910 | 885-900 | 572 | 265-280 | AP0003 | 21.060,- |
| | 1000 | 985-1010 | 985-1000 | 572 | 365-380 | AP0004 | 22.040,- |
| | 1200 | 1185-1210 | 1185-1200 | 672 | 465-480 | AP0005 | 22.930,- |

POZOR: Kompletní rohový vstup se skládá ze dvou objednacích čísel

Montáž na podlahu/dlažbu

| Výška | Typ | M (střed skla) nika | M (střed skla) boční stěna / rohový vstup | Šířka vstupu Nika / Boční stěna | Šířka pevného segmentu C | Číslo výrobku | Cena |
|-------|------|---------------------|---|---------------------------------|--------------------------|---------------|----------|
| 1970 | 750 | 735-760 | 705-720 | 452 | 245-260 | AP0001 | 21.060,- |
| | 750 | 772-797 | 742-757 | 452 | 275-290 | AP0011 | 21.060,- |
| | 800 | 785-810 | 755-770 | 472 | 265-280 | AP0002 | 21.060,- |
| | 800 | 822-847 | 792-807 | 472 | 295-310 | AP0012 | 21.060,- |
| | 900 | 885-910 | 855-870 | 572 | 265-280 | AP0003 | 21.060,- |
| | 900 | 922-947 | 892-907 | 572 | 295-310 | AP0013 | 21.060,- |
| | 1000 | 985-1010 | 955-970 | 572 | 365-380 | AP0004 | 22.040,- |
| | 1000 | 1022-1047 | 992-1007 | 572 | 395-410 | AP0014 | 22.040,- |
| | 1200 | 1185-1210 | 1155-1170 | 672 | 465-480 | AP0005 | 22.930,- |
| | 1200 | 1222-1247 | 1192-1207 | 672 | 495-510 | AP0015 | 22.930,- |

POZOR: Kompletní rohový vstup se skládá ze dvou objednacích čísel

Zhotovení na míru

| Výška | Šířka B | Šířka pevného segmentu C | Číslo výrobku | Cena |
|-----------|----------|--------------------------|---------------|----------|
| 1200-1970 | 700-1200 | 200-600 | AP0080 | 24.390,- |

Rozsah nastavení = objednaný rozměr - 8 mm / + 7 mm**

| Příplatek | |
|--|---|
|  | Příplatek ke zhotovení na míru za každé zkosení/výřez |
| 4.310,- | |

Barvy profilů- skla / dekory

| Barvy profilu | Kód barvy | Příplatek |
|---------------------|-----------|-----------|
| stříbrná polelesklá | 069 | 0,- |
| Black Edition | 123 | 3.300,- |
| White Edition | 182 | 3.300,- |

| Skla/dekory | s úpravou Anti-Plaque | | bez úpravy Anti-Plaque | |
|-------------|-----------------------|-----------|------------------------|-----------|
| | Kód skla | Příplatek | Kód skla | Příplatek |
| čiré | 322 | 2.280,- | 321 | 0,- |
| Privatima | 375 | 6.560,- | 373 | 4.280,- |

Doplňky

| Výška | | Číslo výrobku | Cena |
|-------------|---|---------------|---------|
| 1970 | Doplňkový set pro niku | AP0904 | 3.550,- |
| | Rozšiřovací profil o 15 mm | AP0901 | 880,- |
| | Rozšiřovací profil o 15 mm pro dveře do niky (strana madla) | AP0903 | 880,- |
| 1200 - 1970 | Doplňkový set pro niku, zhotovení na míru | AP0980 | 3.550,- |

Číslo výrobku a ceny

| | | | | | | |
|--------------------------------|---|--------------------------------|---|-------------------------------|---|---|
| XXXXXX | + | XXX | + | XXX | = | XXXXXX.XXX.XXX |
| Číslo výrobku Základní cena | | Kód barvy Barevný příplatek | | Kód skla Příplatek za sklo | | Číslo výrobku kompletní Celková cena |

Aura pure 4-úhelník



Křídlové dveře s pevným segmentem a boční stěnou

Popis produktu

- K montáži do niky a pro kombinaci s boční stěnou Aura pure nebo rohový vstup
- Částečně orámované dveře s jedním skleněným křídlem a pevným segmentem. Dveře se otevírají pouze ven
- Zasklení jednovrstvým bezpečnostním sklem tl 6 mm dle DIN EN 12150, volitelně s povrchovou úpravou HÜPPE Anti-Plaque pro snazší údržbu
- Se stabilizačními vzpěrami (uvnitř)
- Profily z vysoce kvalitního eloxovaného hliníku, madla a panty z vysoce kvalitního kovu
- Panty s integrovaným zvedacím/spouštěcím mechanismem
- Stabilizační vzpěra, panty, madlo a prahová lišta vždy v chromu,

Otevírání pouze směrem ven

Pro křídlové dveře do niky nebo kombinaci dveří se zkrácenou boční stěnou je nutný „Doplňkový set pro niku“.

| Montážní možnosti AP01 | | CS1 |
|---------------------------------------|----------|---------|
| | | |
| Nika = dveře + doplňkový set pro niku | | |
| | | |
| Rohové řešení = dveře + boční stěna | | |
| | | |
| Rohový vstup = dveře + dveře | | |
| Min. - Max rozměr | | |
| | | |
| 1200-1970 | max. 900 | 200-600 |

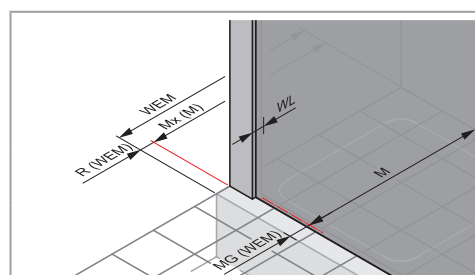
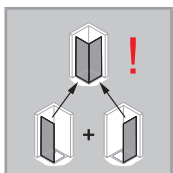
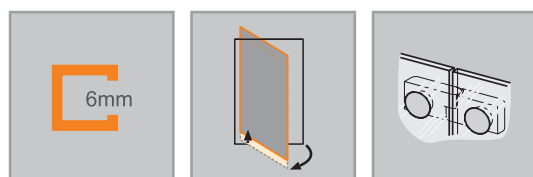

Rozměry

| | |
|-----|------|
| WL: | 24 |
| R: | 20 |
| Mx: | M+10 |
| MG: | 30 |

WEM = Vestavný rozměr vaničky (000)
M = Montážní rozměr na střed skla (001)
Uvedte, prosím, při objednávce.

Křídlové dveře s pevnými segmenty a panty

Upevnění vpravo

Montáž na sprchovou vaničku

| Výška | Typ | WEM Nika | WEM Boční stěna / Rohový vstup | Šířka vstupu Nika / Boční stěna | Šířka pevného seg- mentu C | Číslo výrobku | Cena |
|-------|------|-----------|-----------------------------------|------------------------------------|-------------------------------|---------------|----------|
| 1970 | 750 | 735-760 | 735-750 | 452 | 245-260 | AP0101 | 21.060,- |
| | 800 | 785-810 | 785-800 | 472 | 265-280 | AP0102 | 21.060,- |
| | 900 | 885-910 | 885-900 | 572 | 265-280 | AP0103 | 21.060,- |
| | 1000 | 985-1010 | 985-1000 | 572 | 365-380 | AP0104 | 22.040,- |
| | 1200 | 1185-1210 | 1185-1200 | 672 | 465-480 | AP0105 | 22.930,- |

POZOR: Kompletní rohový vstup se skládá ze dvou objednacích čísel

Montáž na podlahu/dlažbu

| Výška | Typ | M (střed skla) nika | M (střed skla) boční stěna / rohový vstup | Šířka vstupu Nika/ Boční stěna | Šířka pevného seg- mentu C | Číslo výrobku | Cena |
|-------|------|---------------------|--|-----------------------------------|-------------------------------|---------------|----------|
| 1970 | 750 | 735-760 | 705-720 | 452 | 245-260 | AP0101 | 21.060,- |
| | 750 | 772-797 | 742-757 | 452 | 275-290 | AP0111 | 21.060,- |
| | 800 | 785-810 | 755-770 | 472 | 265-280 | AP0102 | 21.060,- |
| | 800 | 822-847 | 792-807 | 472 | 295-310 | AP0112 | 21.060,- |
| | 900 | 885-910 | 855-870 | 572 | 265-280 | AP0103 | 21.060,- |
| | 900 | 922-947 | 892-907 | 572 | 295-310 | AP0113 | 21.060,- |
| | 1000 | 985-1010 | 955-970 | 572 | 365-380 | AP0104 | 22.040,- |
| | 1000 | 1022-1047 | 992-1007 | 572 | 395-410 | AP0114 | 22.040,- |
| | 1200 | 1185-1210 | 1155-1170 | 672 | 465-480 | AP0105 | 22.930,- |
| | 1200 | 1222-1247 | 1192-1207 | 672 | 495-510 | AP0115 | 22.930,- |

POZOR: Kompletní rohový vstup se skládá ze dvou objednacích čísel

Zhotovení na míru

| Výška | Šířka B | Šířka pevného segmentu C | Číslo výrobku | Cena |
|-----------|----------|--------------------------|---------------|----------|
| 1200-1970 | 700-1200 | 200-600 | AP0180 | 24.390,- |

Rozsah nastavení = objednaný rozměr - 8 mm / + 7 mm**

| Příplatek | |
|--|---|
|  | Příplatek ke zhotovení na míru za každé zkosení/výřez |
| 4.310,- | |

Barvy profilů- skla / dekory

| Barvy profilu | Kód barvy | Příplatek |
|---------------------|-----------|-----------|
| stříbrná polelesklá | 069 | 0,- |
| Black Edition | 123 | 3.300,- |
| White Edition | 182 | 3.300,- |

| Skla/dekory | s úpravou Anti-Plaque | | bez úpravy Anti-Plaque | |
|-------------|-----------------------|-----------|------------------------|-----------|
| | Kód skla | Příplatek | Kód skla | Příplatek |
| čiré | 322 | 2.280,- | 321 | 0,- |
| Privatima | 375 | 6.560,- | 373 | 4.280,- |

Doplňky

| Výška | | Číslo výrobku | Cena |
|-------------|---|---------------|---------|
| 1970 | Doplňkový set pro niku | AP0904 | 3.550,- |
| | Rozšiřovací profil o 15 mm | AP0901 | 880,- |
| | Rozšiřovací profil o 15 mm pro dveře do niky (strana madla) | AP0903 | 880,- |
| 1200 - 1970 | Doplňkový set pro niku, zhotovení na míru | AP0980 | 3.550,- |

Číslo výrobku a ceny

| | | | | | | |
|--------------------------------|---|--------------------------------|---|-------------------------------|---|---|
| XXXXXX | + | XXX | + | XXX | = | XXXXXX.XXX.XXX |
| Číslo výrobku Základní cena | | Kód barvy Barevný příplatek | | Kód skla Příplatek za sklo | | Číslo výrobku kompletní Celková cena |

Aura pure 4-úhelník



Boční stěna

Popis produktu

- Pro kombinaci s Aura pure křídlovými dveřmi s pevným segmentem
- Částečně orámovaná boční stěna
- Zasklení jednovrstvým bezpečnostním sklem tl 6 mm dle DIN EN 12150, volitelně s povrchovou úpravou HÜPPE Anti-Plaque pro snazší údržbu
- Se stabilizačními vzpěrami (uvnitř)
- Profily z vysoce kvalitního eloxovaného hliníku
- Zkosení / výřezy možné
- Možnost nastavení v nástěnném profilu 15 mm
- Včetně HÜPPE Keder-System (upevnění s pomocí těsnícího profilu) - montáž bez viditelných šroubů v oblasti nástěnné lišty
- Těsnost dle DIN 14428
- Obsah dodávky: upevňovací materiál, montážní návod
- 10-letá ponákové záruka dostupnosti náhradních dílů po získání produktu

| Montážní možnosti AP02 | CS2 |
|-------------------------|----------|
| | |
| | |
| Se stabilizační vzpěrou | |
| | |
| S příčnou vzpěrou | |
| Min. - Max rozměr | |
| | |
| 1200-1970 | 200-1200 |

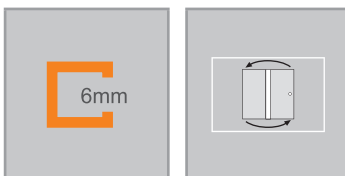

| Rozměry |
|----------|
| WL: 24 |
| R: 20 |
| Mx: M+10 |
| MG: 30 |

WEM = Vestavný rozměr vaničky (000)
M = Montážní rozměr na střed skla (001)
Uveďte, prosím, při objednávce.

Boční stěna

Montáž na sprchovou vaničku

| Výška | Typ | WEM | Číslo výrobku | Cena |
|-------|------|-----------|---------------|----------|
| 1970 | 750 | 735-750 | AP0201 | 15.300,- |
| | 800 | 785-800 | AP0202 | 15.300,- |
| | 900 | 885-900 | AP0203 | 15.300,- |
| | 1000 | 985-1000 | AP0204 | 16.140,- |
| | 1200 | 1185-1200 | AP0205 | 16.140,- |

Montáž na podlahu/dlažbu

| Výška | Typ | M (střed skla) | Číslo výrobku | Cena |
|-------|------|----------------|---------------|----------|
| 1970 | 750 | 705-720 | AP0201 | 15.300,- |
| | 750 | 742-757 | AP0211 | 15.300,- |
| | 800 | 755-770 | AP0202 | 15.300,- |
| | 800 | 792-807 | AP0212 | 15.300,- |
| | 900 | 855-870 | AP0203 | 15.300,- |
| | 900 | 892-907 | AP0213 | 15.300,- |
| | 1000 | 955-970 | AP0204 | 16.140,- |
| | 1000 | 992-1007 | AP0214 | 16.140,- |
| | 1200 | 1155-1170 | AP0205 | 16.140,- |
| | 1200 | 1192-1207 | AP0215 | 16.140,- |

Zhotovení na míru

| Výška | Šířka B | Číslo výrobku | Cena |
|---|----------|---------------|------------------------------------|
| 1200-1970 | 200-1200 | AP0280 | 19.520,- |
| Rozsah nastavení = objednaný rozměr - 8 mm / + 7 mm** | | | |
|  Příplatek ke zhotovení na míru za každé zkosení/výřez | | | Příplatek 4.310,- |

Barvy profilů- skla / dekory

| Barvy profilu | Kód barvy | Příplatek |
|---------------------|-----------|-----------|
| stříbrná polelesklá | 069 | 0,- |
| Black Edition | 123 | 3.300,- |
| White Edition | 182 | 3.300,- |

| Skla/dekory | s úpravou Anti-Plaque | | bez úpravy Anti-Plaque | |
|-------------|-----------------------|-----------|------------------------|-----------|
| | Kód skla | Příplatek | Kód skla | Příplatek |
| čiré | 322 | 2.280,- | 321 | 0,- |
| Privatima | 375 | 6.560,- | 373 | 4.280,- |

Doplňky

| Výška | | Číslo výrobku | Cena |
|-------|----------------------------|---------------|-------|
| 1970 | Rozšiřovací profil o 15 mm | AP0901 | 880,- |

Číslo výrobku a ceny

| | | | | | | |
|---------------|---|-------------------|---|-------------------|---|-------------------------|
| XXXXXX | + | XXX | + | XXX | = | XXXXXX.XXX.XXX |
| Číslo výrobku | | Kód barvy | | Kód skla | | Číslo výrobku kompletní |
| Základní cena | | Barevný příplatek | | Příplatek za sklo | | Celková cena |

Aura pure 1/4-kruh



2-křídlové dveře s pevnými segmenty

Popis produktu

- Částečně orámovaný čtvrtkruhový sprchový kout se dvěma skleněnými křídly a pevnými segmenty, otevírání ven
- Zasklení jednovrstvým bezpečnostním sklem tl 6 mm dle DIN EN 12150, volitelně s povrchovou úpravou HÜPPE Anti-Plaque pro snazší údržbu
- Se stabilizačními vzpěrami (uvnitř)
- Profily z vysoce kvalitního eloxovaného hliníku, madla a panty z vysoce kvalitního kovu
- Panty s integrovaným zvedacím/spouštěcím mechanismem
- Stabilizační vzpěra, panty, madlo a prahová lišta vždy v chromu, případně ve stříbrné lesklé, s výjimkou Black Edition, White Edition
- Možnost nastavení v nástěnném profilu 15 mm
- Včetně HÜPPE Keder-System (upevnění s pomocí těsnícího profilu) - montáž bez viditelných šroubů v oblasti nástěnné lišty
- Z vnitřní strany zapuštěné panty pro snazší čištění
- S prahovou lištou (výška 10 mm) pro optimální těsnost
- Průběžné magnetické lišty a těsnící profily a vodorovná těsnící lišta
- Těsnost dle DIN 14428
- Obsah dodávky: upevňovací materiál, montážní návod
- 10-letá ponákladní záruka dostupnosti náhradních dílů po získání produktu

Otevírání pouze směrem ven

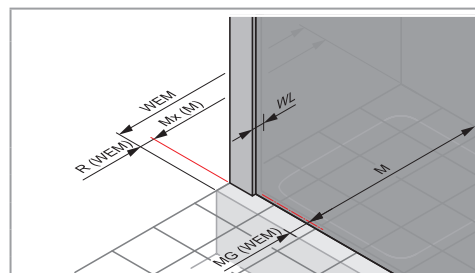
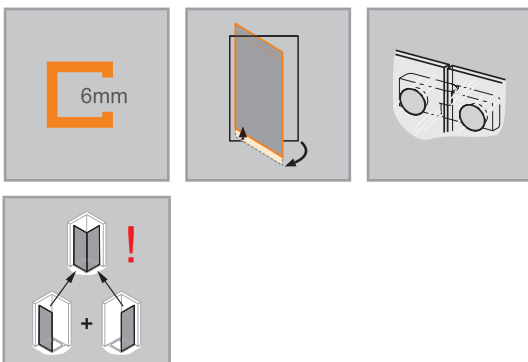
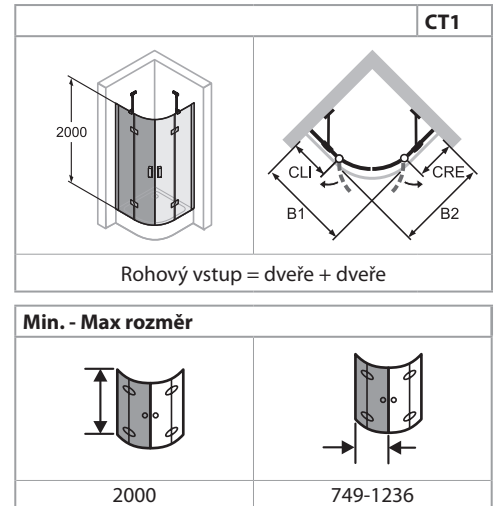

Rozměry

| | |
|-----|------|
| WL: | 24 |
| R: | 20 |
| Mx: | M+10 |
| MG: | 30 |

WEM = Vestavný rozměr vaničky (000)

M = Montážní rozměr na střed skla (001)

Uveďte, prosím, při objednávce.

2-křídlové dveře s pevnými segmenty (1/2)

Upevnění vlevo

Montáž na sprchovou vaničku

| Výška | Typ | WEM B1 | CLI | Rádus | Číslo výrobku | Cena |
|-------|------|----------|---------|-------|---------------|----------|
| 2000 | 900 | 885-900 | 266-281 | 500 | AP0302 | 21.130,- |
| | 1000 | 985-1000 | 366-381 | 500 | AP0303 | 22.040,- |
| | 900 | 885-900 | 219-234 | 550 | AP0502 | 21.130,- |
| | 1000 | 985-1000 | 319-334 | 550 | AP0503 | 22.040,- |

POZOR: Komplettní rohový vstup se skládá ze dvou objednacích čísel

Montáž na podlahu/dlažbu

| Výška | Typ | M (střed sklo) B1 | CLI | Rádus | Číslo výrobku | Cena |
|-------|------|-------------------------|---------|-------|---------------|----------|
| 2000 | 900 | 855-870 | 266-281 | 470 | AP0302 | 21.130,- |
| | 900 | 892-907 | 296-326 | 470 | AP0312 | 21.130,- |
| | 1000 | 955-970 | 366-381 | 470 | AP0303 | 22.040,- |
| | 1000 | 992-1007 | 396-426 | 470 | AP0313 | 22.040,- |
| | 900 | 855-870 | 219-234 | 520 | AP0502 | 21.130,- |
| | 900 | 892-907 | 249-279 | 520 | AP0512 | 21.130,- |
| | 1000 | 955-970 | 319-334 | 520 | AP0503 | 22.040,- |
| | 1000 | 992-1007 | 349-379 | 520 | AP0513 | 22.040,- |

POZOR: Komplettní rohový vstup se skládá ze dvou objednacích čísel

Zhotovení na míru: Montáž na sprchovou vaničku

| Výška | Šířka B1 | Rádus | Číslo výrobku | Cena |
|-------|----------|-------|---------------|----------|
| 2000 | 749-1236 | 500 | AP0380 | 24.390,- |
| | 795-1282 | 550 | AP0580 | 24.390,- |

Rozsah nastavení = objednaný rozměr - 8 mm / + 7 mm**

Zhotovení na míru: Montáž na podlahu/dlažbu

| Výška | Šířka B1 | Rádus | Číslo výrobku | Cena |
|-------|----------|-------|---------------|----------|
| 2000 | 749-1236 | 470 | AP0380 | 24.390,- |
| | 795-1282 | 520 | AP0580 | 24.390,- |

Rozsah nastavení = objednaný rozměr - 8 mm / + 7 mm**

Barvy profilů- skla / dekory

| Barvy profilu | Kód barvy | Příplatek |
|---------------------|-----------|-----------|
| stříbrná pololesklá | 069 | 0,- |
| Black Edition | 123 | 3.300,- |
| White Edition | 182 | 3.300,- |

| Skla/dekory | s úpravou Anti-Plaque | | bez úpravy Anti-Plaque | |
|-------------|-----------------------|-----------|------------------------|-----------|
| | Kód skla | Příplatek | Kód skla | Příplatek |
| čiré | 322 | 2.280,- | 321 | 0,- |

Doplňky

| Výška | Číslo výrobku | Cena |
|-------|--|-------|
| 2000 | Rozšiřovací profil o 15 mm pro dveře AP0902 | 880,- |

Číslo výrobku a ceny

| | | | | | | |
|---------------|---|-------------------|---|-------------------|---|-------------------------|
| XXXXXX | + | XXX | + | XXX | = | XXXXXX.XXX.XXX |
| Číslo výrobku | | Kód barvy | | Kód skla | | Číslo výrobku kompletní |
| Základní cena | | Barevný příplatek | | Příplatek za sklo | | Celková cena |

Aura pure 1/4-kruh



2-křídlové dveře s pevnými segmenty

Popis produktu

- Částečně orámovaný čtvrtkruhový sprchový kout se dvěma skleněnými křídly a pevnými segmenty, otevírání ven
- Zasklení jednovrstvým bezpečnostním sklem tl 6 mm dle DIN EN 12150, volitelně s povrchovou úpravou HÜPPE Anti-Plaque pro snazší údržbu
- Se stabilizačními vzpěrami (uvnitř)
- Profily z vysoce kvalitního eloxovaného hliníku, madla a panty z vysoce kvalitního kovu
- Panty s integrovaným zvedacím/spouštěcím mechanismem
- Stabilizační vzpěra, panty, madlo a prahová lišta vždy v chromu, případně ve stříbrné lesklé, s výjimkou Black Edition, White Edition
- Možnost nastavení v nástěnném profilu 15 mm
- Včetně HÜPPE Keder-System (upevnění s pomocí těsnícího profilu) - montáž bez viditelných šroubů v oblasti nástěnné lišty
- Z vnitřní strany zapuštěné panty pro snazší čištění
- S prahovou lištou (výška 10 mm) pro optimální těsnost
- Průběžné magnetické lišty a těsnící profily a vodorovná těsnící lišta
- Těsnost dle DIN 14428
- Obsah dodávky: upevňovací materiál, montážní návod
- 10-letá ponákladní záruka dostupnosti náhradních dílů po získání produktu

Otevírání pouze směrem ven

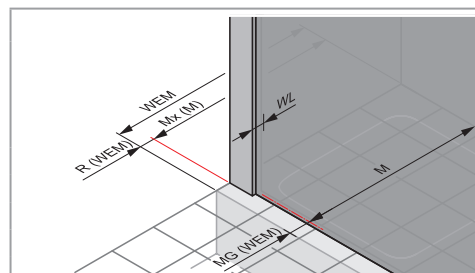
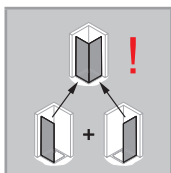
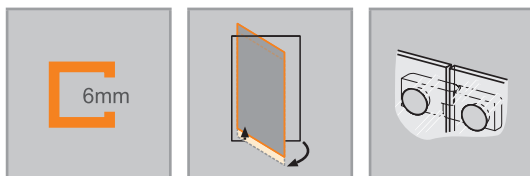
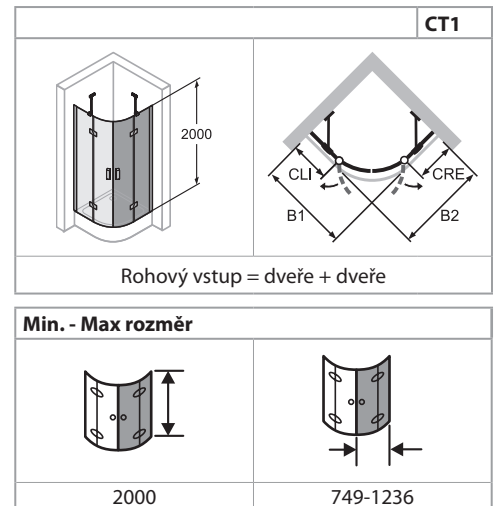

Rozměry

| | |
|-----|------|
| WL: | 24 |
| R: | 20 |
| Mx: | M+10 |
| MG: | 30 |

WEM = Vestavný rozměr vaničky (000)

M = Montážní rozměr na střed skla (001)

Uveďte, prosím, při objednávce.

2-křídlové dveře s pevnými segmenty (1/2)

Upevnění vpravo

Montáž na sprchovou vaničku

| Výška | Typ | WEM B2 | CRE | Rádus | Číslo výrobku | Cena |
|-------|------|----------|---------|-------|---------------|----------|
| 2000 | 900 | 885-900 | 266-281 | 500 | AP0402 | 21.130,- |
| | 1000 | 985-1000 | 366-381 | 500 | AP0403 | 22.040,- |
| | 900 | 885-900 | 219-234 | 550 | AP0602 | 21.130,- |
| | 1000 | 985-1000 | 319-334 | 550 | AP0603 | 22.040,- |

POZOR: Kompletní rohový vstup se skládá ze dvou objednacích čísel

Montáž na podlahu/dlažbu

| Výška | Typ | M (střed sklo) B2 | CRE | Rádus | Číslo výrobku | Cena |
|-------|------|-------------------------|---------|-------|---------------|----------|
| 2000 | 900 | 855-870 | 266-281 | 470 | AP0402 | 21.130,- |
| | 900 | 892-907 | 296-326 | 470 | AP0412 | 21.130,- |
| | 1000 | 955-970 | 366-381 | 470 | AP0403 | 22.040,- |
| | 1000 | 992-1007 | 396-426 | 470 | AP0413 | 22.040,- |
| | 900 | 855-870 | 219-234 | 520 | AP0602 | 21.130,- |
| | 900 | 892-907 | 249-279 | 520 | AP0612 | 21.130,- |
| | 1000 | 955-970 | 319-334 | 520 | AP0603 | 22.040,- |
| | 1000 | 992-1007 | 349-379 | 520 | AP0613 | 22.040,- |

POZOR: Kompletní rohový vstup se skládá ze dvou objednacích čísel

Zhotovení na míru: Montáž na sprchovou vaničku

| Výška | Šířka B2 | Rádus | Číslo výrobku | Cena |
|-------|----------|-------|---------------|----------|
| 2000 | 749-1236 | 500 | AP0480 | 24.390,- |
| | 795-1282 | 550 | AP0680 | 24.390,- |

Rozsah nastavení = objednaný rozměr - 8 mm / + 7 mm**

Zhotovení na míru: Montáž na podlahu/dlažbu

| Výška | Šířka B2 | Rádus | Číslo výrobku | Cena |
|-------|----------|-------|---------------|----------|
| 2000 | 749-1236 | 470 | AP0480 | 24.390,- |
| | 795-1282 | 520 | AP0680 | 24.390,- |

Rozsah nastavení = objednaný rozměr - 8 mm / + 7 mm**

Barvy profilů- skla / dekory

| Barvy profilu | Kód barvy | Příplatek |
|---------------------|-----------|-----------|
| stříbrná pololesklá | 069 | 0,- |
| Black Edition | 123 | 3.300,- |
| White Edition | 182 | 3.300,- |

| Skla/dekory | s úpravou Anti-Plaque | | bez úpravy Anti-Plaque | |
|-------------|-----------------------|-----------|------------------------|-----------|
| | Kód skla | Příplatek | Kód skla | Příplatek |
| čiré | 322 | 2.280,- | 321 | 0,- |

Doplňky

| Výška | Číslo výrobku | Cena |
|-------|--|-------|
| 2000 | Rozšiřovací profil o 15 mm pro dveře AP0902 | 880,- |

Číslo výrobku a ceny

| | | | | | | |
|---------------|---|-------------------|---|-------------------|---|-------------------------|
| XXXXXX | + | XXX | + | XXX | = | XXXXXX.XXX.XXX |
| Číslo výrobku | | Kód barvy | | Kód skla | | Číslo výrobku kompletní |
| Základní cena | | Barevný příplatek | | Příplatek za sklo | | Celková cena |

Aura pure

Varianty a příslušenství

Stabilizační vzpěry / Příčné vzpěry

| Výška | Typ | Skica / Foto | Barva | Číslo výrobku | Cena |
|--|--|---------------------|---------------------|---------------|---------|
| 150 mm | Stabilizační vzpěra (zeď / sklo) pro tloušťku skla 6 - 8 mm | | chrom = 091 | SP0100091 | 2.190,- |
| | | | Black Edition = 123 | SP0100123 | 3.730,- |
| | | | White Edition = 182 | SP0100182 | 3.730,- |
| 250 mm | Stabilizační vzpěra (zeď / sklo) pro tloušťku skla 6 - 8 mm | | chrom = 091 | SP0101091 | 2.270,- |
| | | | Black Edition = 123 | SP0101123 | 3.810,- |
| | | | White Edition = 182 | SP0101182 | 3.810,- |
| | Stabilizační vzpěra (sklo / sklo) pro tloušťku skla 6 - 8 mm | | chrom = 091 | SP0201091 | 2.270,- |
| | | | Black Edition = 123 | SP0201123 | 3.810,- |
| | | | White Edition = 182 | SP0201182 | 3.810,- |
| Stabilizační vzpěra (zeď / sklo) pro tloušťku skla 6 - 8 mm (pro zkosení stropu) | | | chrom = 091 | S00101091 | 2.940,- |
| | | | Black Edition = 123 | S00101123 | 4.480,- |
| | | | White Edition = 182 | S00101182 | 4.480,- |
| 500 mm | Stabilizační vzpěra (zeď / sklo) pro tloušťku skla 6 - 8 mm | | chrom = 091 | SP0102091 | 2.340,- |
| | | | Black Edition = 123 | SP0102123 | 3.840,- |
| | | | White Edition = 182 | SP0102182 | 3.840,- |
| | Stabilizační vzpěra (sklo / sklo) pro tloušťku skla 6 - 8 mm | | chrom = 091 | SP0202091 | 2.340,- |
| | | | Black Edition = 123 | SP0202123 | 3.840,- |
| | | | White Edition = 182 | SP0202182 | 3.840,- |
| Stabilizační vzpěra (zeď / sklo) pro tloušťku skla 6 - 8 mm (pro zkosení stropu) | | | chrom = 091 | S00102091 | 3.120,- |
| | | | Black Edition = 123 | S00102123 | 4.640,- |
| | | | White Edition = 182 | S00102182 | 4.640,- |
| 800 mm | Stabilizační vzpěra (zeď / sklo) pro tloušťku skla 6 - 8 mm | | chrom = 091 | SP0501091 | 2.870,- |
| | | | Black Edition = 123 | SP0501123 | 4.410,- |
| | | | White Edition = 182 | SP0501182 | 4.410,- |
| 1200 mm | Příčná vzpěra (sklo / sklo) pro tloušťku skla 6 - 8 mm | | chrom = 091 | SP0301091 | 4.060,- |
| | | | Black Edition = 123 | SP0301123 | 5.880,- |
| | | | White Edition = 182 | SP0301182 | 5.880,- |
| | Příčná vzpěra (zeď / sklo) pro tloušťku skla 6 - 8 mm | | chrom = 091 | SP0302091 | 4.060,- |
| | | | Black Edition = 123 | SP0302123 | 5.880,- |
| | | | White Edition = 182 | SP0302182 | 5.880,- |
| Příčná vzpěra (zeď / sklo) pro tloušťku skla 6 - 8mm (pro zkosení stropu) | | chrom = 091 | S00301091 | 3.840,- | |
| | | Black Edition = 123 | S00301123 | 5.390,- | |
| | | White Edition = 182 | S00301182 | 5.390,- | |

Stropní vzpěra

| Výška | Typ | Skica / Foto | Barva | Číslo výrobku | Cena |
|------------|----------------|--------------|-----------------------|---------------|---------|
| 80 - 800mm | Stropní vzpěra | | stříbrná lesklá = 092 | SP0000092 | 4.030,- |
| | | | Black Edition = 123 | SP0000123 | 5.560,- |
| | | | White Edition = 182 | SP0000182 | 5.560,- |

Vzpěra tvaru T, kompletní

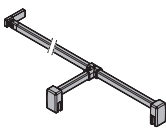
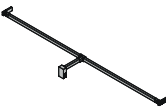
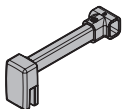
| Výška | Typ | Skica / Foto | Barva | Číslo výrobku | Cena |
|------------------------|--|---|---------------------|---------------|----------------|
| do 2000 mm x 150 mm | Vzpěra tvaru T, kompletní (zed' / sklo / sklo) |  | chrom = 091 | SP0601091 | 7.540,- |
| | | | Black Edition = 123 | SP0601123 | 8.890,- |
| | | | White Edition = 182 | SP0601182 | 8.890,- |
| | Vzpěra tvaru T, kompletní (zed' / zed' / sklo) |  | chrom = 091 | SP0602091 | 7.540,- |
| | | | Black Edition = 123 | SP0602123 | 8.890,- |
| | | | White Edition = 182 | SP0602182 | 8.890,- |
| 150mm | Dodatečné T-řešení (v kombinaci s příčnou vzpěrou zed' / sklo) |  | chrom = 091 | SP0604091 | 3.430,- |
| | | | Black Edition = 123 | SP0604123 | 4.140,- |
| | | | White Edition = 182 | SP0604182 | 4.140,- |

PRŮŘEZY PROFILŮ

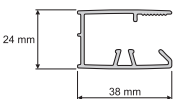
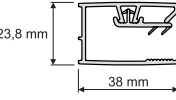
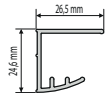
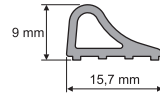
| Profil | Detail |
|---|-------------------------------|
|  | Nástěnný profil boční stěna |
|  | Nástěnný profil pevný segment |
|  | Lišta pro niku |
|  | Podlahová lišta |

Classics 2

Posuvné dveře



Současná generace Classics 2 staví do popředí moderní a přesto nadčasový design. Co se týká rozmanitosti a špičkové kvality za přijatelné ceny, nemá konkurenci. Mimořádně výjimečná je verze EasyEntry ve stylovém barevném provedení Black Edition.

Classics 2

Křídlové dveře



Classics 2

Přehled modelů - Základní cena

Classics 2 Posuvné dveře

4-úhelník

Posuvné dveře rohový vstup 2-dílný

Posuvné dveře rohový vstup 3-dílný

Posuvné dveře rohový vstup 2-dílný (1/2)

Posuvné dveře rohový vstup 3-dílný (1/2)

Posuvné dveře 1-dílné s pevným segmentem

Posuvné dveře 2-dílné s pevným segmentem

Boční stěna pro posuvné dveře

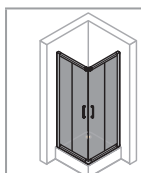

20.710,-

S. 454

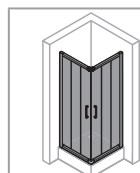

22.220,-

S. 456

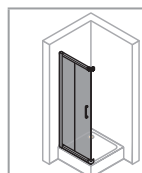

11.390,-

S. 458

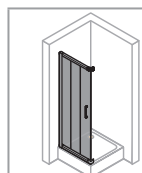

12.220,-

S. 460

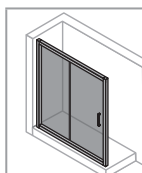

14.760,-

S. 462

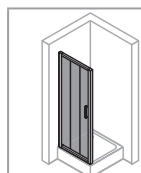

12.620,-

S. 464

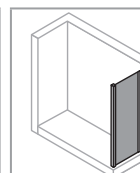

7.290,-

S. 466

1/4-kruh

Posuvné dveře

4-úhelník

U-kabina

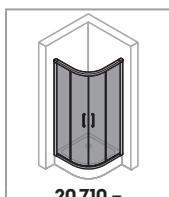

20.710,-

S. 468

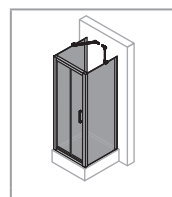

S. 484

Classics 2 EasyEntry

4-úhelník

Posuvné dveře rohový vstup 2-dílný

Posuvné dveře rohový vstup 2-dílný (1/2)

Posuvné dveře 1-dílné s pevným segmentem

Boční stěna pro posuvné dveře

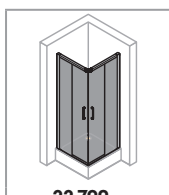

22.790,-

S. 470

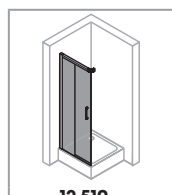

12.510,-

S. 472

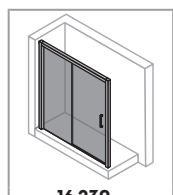

16.230,-

S. 476

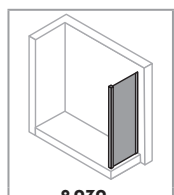

8.030,-

S. 480

1/4-kruh

Posuvné dveře

4-úhelník

U-kabina

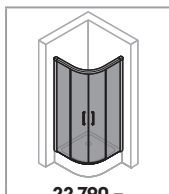

22.790,-

S. 482

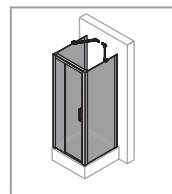

S. 485

Přehled modelů - Základní cena

Classics 2 Křídlové dveře

4-úhelník

Křídlové dveře rohový vstup

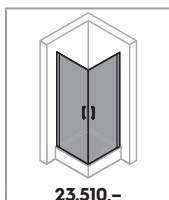

23.510,-

S. 488

Křídlové dveře pro boční stěnu/rohový vstup

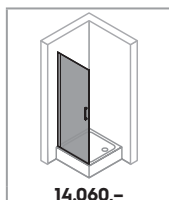

14.060,-

S. 490

Křídlové dveře do niky

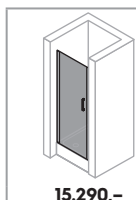

15.290,-

S. 492

Křídlové dveře s pevnými segmenty rohový vstup

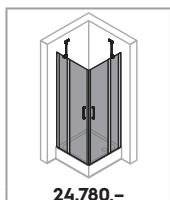

24.780,-

S. 494

Křídlové dveře s pevným segmentem pro boční stěnu / rohový vstup

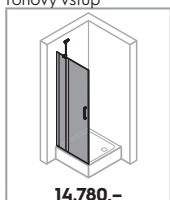

14.780,-

S. 496

Křídlové dveře s pevným segmentem do niky

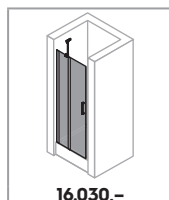

16.030,-

S. 498

Boční stěna pro křídlové dveře

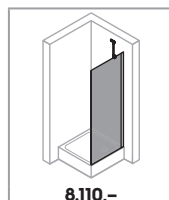

8.110,-

S. 500

Křídlové dveře s protisegmentem do niky

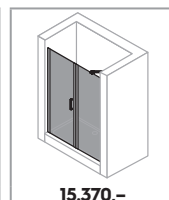

15.370,-

S. 502

4-úhelník

Litací dveře pro niku

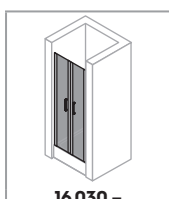

16.030,-

S. 504

Litací dveře pro boční stěnu

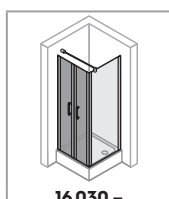

16.030,-

S. 506

Boční stěna pro litací dveře

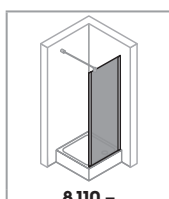

8.110,-

S. 508

1/4-kruh

2-křídlové dveře s pevnými segmenty (1/2)

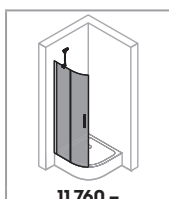

11.760,-

S. 510

4-úhelník

U-kabina

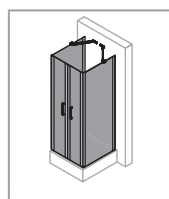

S. 512

Podrobné informace o výrobku **Classics 2 Posuvné dveře**



Madlo



Vysoce kvalitní rohová spojka



Snadná montáž díky HÜPPE technice upevnění s použitím těsnícího profilu - bezpečná, velmi snadná montáž osvědčeným způsobem - nejsou vidět žádné šrouby v prostoru stěnové lišty



Velmi dobrý chod posuvných dveří zabezpečují kvalitní dvojkolečka.



Pro snadné čištění lze dveřní segmenty vykloupat díky osvědčenému tlačítku pro čištění



Dveřní posuvné segmenty lze pro snadné čištění vykloupat dovnitř.

- Vysoce kvalitní rohová spojka a madlo vždy v barvě stříbrná lesklá, s výjimkou Black Edition / Gold Edition

- Všechny modely posuvných dveří HÜPPE Classics 2 EasyEntry mohou být volitelně montovány s prahovou lištou pro dosažení optimální těsnosti nebo bez prahové lišty pro bezbariérový přístup.

Podrobné informace o výrobku **Classics 2 Křídlové dveře**



Madlo



Stabilizační vzpěra



Průběžný trubkový pant

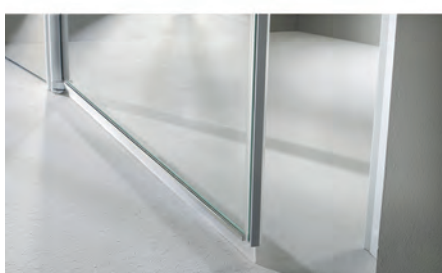
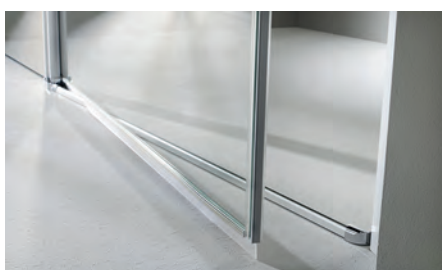

Výkonný zvedací/spouštěcí mechanismus zvedá dveře při otevření o 3,5 mm a zamezuje tak smýkání těsnících profilů po podlaze. Dveřní křídlo lze pomocí zvedacího/spouštěcího mechanismu fixovat v různých polohách.

Všechny modely HÜPPE Classics 2 křídlové dveře mohou být volitelně montovány s prahovou lištou pro dosažení optimální těsnosti nebo bez prahové lišty pro bezbariérový přístup.

Madlo, stabilizační vzpěra, příčná vzpěra a prahová lišta vždy v barvě stříbrná lesklá

Classics 2 4-úhelník



Posuvné dveře rohový vstup 2-dílný

Popis produktu

- Částečně orámovaný rohový vstup se dvěma segmenty posuvných dveří a dvěma pevnými segmenty. Dveře se otevírají vždy na jednu stranu
- Zasklení jednovrstvým bezpečnostním sklem tl. 6 mm (dveře) a tl. 4 mm (pevný segment) dle DIN EN 12150, volitelně s povrchovou úpravou HÜPPE Anti-Plaque pro snazší údržbu
- Profily z vysoce kvalitního eloxovaného hliníku. Madlo z vysoce kvalitního pochromovaného kovu
- Vysoce kvalitní rohová spojka a madlo vždy v barvě stříbrná lesklá, s výjimkou Gold Edition
- Možnost nastavení v nástěnném profilu 25 mm
- Včetně HÜPPE Keder-System (upevnění s pomocí těsnícího profilu) -

Montáž ve tvaru U možná, sada vzpěr pro U-kabiny nutná.

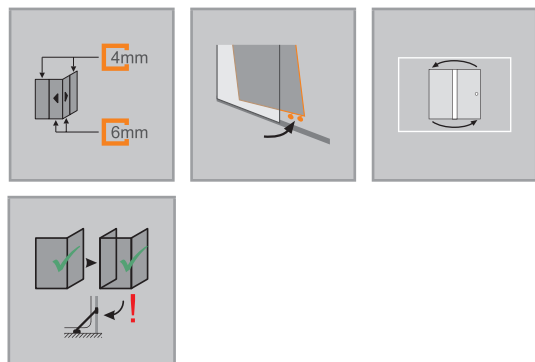

| Montážní možnosti C201 | | NY1 |
|------------------------|----------|-----|
| | | |
| Min. - Max rozměr | | |
| | | |
| 1200-2000 | 700-1250 | |

- montáž bez viditelných šroubů v oblasti nástěnné lišty
- Dveřní posuvné segmenty lze pro snadné čištění vyklopit dovnitř
- Vysoce kvalitní dvojkolečka s kuličkovými ložisky a elegantními chromovými aplikacemi
- S podlahovým profilem (výška 41 mm)
- Průběžné magnetické lišty a těsnící profily
- Těsnost dle DIN 14428
- Obsah dodávky: upevňovací materiál, montážní návod
- 10-letá ponáková záruka dostupnosti náhradních dílů po získání produktu

| Rozměry | |
|---------|------|
| WL: | 30,4 |
| R: | 15 |
| Mx: | M+15 |
| MG: | 30 |

WEM = Vestavný rozměr vaničky (000)
M = Montážní rozměr na střed skla (001)
Uveďte, prosím, při objednávce.

Posuvné dveře rohový vstup 2-dílný

Montáž na sprchovou vaničku

| Výška | Typ | WEM B1/B2 | CLI/CRE | Šířka vstupu | Číslo výrobku | Cena |
|-------|-----------|--------------|---------|--------------|---------------|----------|
| 1900 | 750/750 | 735-760 | 304-329 | 403 | C20101 | 20.710,- |
| | 800/800 | 785-810 | 329-354 | 432 | C20102 | 20.710,- |
| | 900/900 | 885-910 | 379-404 | 503 | C20103 | 20.710,- |
| | 1000/1000 | 985-1010 | 429-454 | 573 | C20104 | 21.750,- |
| 2000 | 750/750 | 735-760 | 304-329 | 403 | C20105 | 22.790,- |
| | 800/800 | 785-810 | 329-354 | 432 | C20106 | 22.790,- |
| | 900/900 | 885-910 | 379-404 | 503 | C20107 | 22.790,- |
| | 1000/1000 | 985-1010 | 429-454 | 573 | C20108 | 23.930,- |

Montáž na podlahu/dlažbu

| Výška | Typ | M (střed skla) B1/B2 | CLI/CRE | Šířka vstupu | Číslo výrobku | Cena |
|-------|-----------|----------------------------|---------|--------------|---------------|----------|
| 1900 | 750/750 | 705-730 | 304-329 | 403 | C20101 | 20.710,- |
| | 800/800 | 755-780 | 329-354 | 432 | C20102 | 20.710,- |
| | 900/900 | 855-880 | 379-404 | 503 | C20103 | 20.710,- |
| | 1000/1000 | 955-980 | 429-454 | 573 | C20104 | 21.750,- |
| 2000 | 750/750 | 705-730 | 304-329 | 403 | C20105 | 22.790,- |
| | 800/800 | 755-780 | 329-354 | 432 | C20106 | 22.790,- |
| | 900/900 | 855-880 | 379-404 | 503 | C20107 | 22.790,- |
| | 1000/1000 | 955-980 | 429-454 | 573 | C20108 | 23.930,- |

Zhotovení na míru

| Výška | Šířka B1/B2 | Číslo výrobku | Cena |
|-----------|-------------|---------------|----------|
| 1200-2000 | 700-1250 | C20180 | 26.940,- |

Rozsah nastavení = objednaný rozměr - 15 mm / + 10 mm

Barvy profilů- skla / dekory

| Barvy profilu | Kód barvy | Příplatek |
|--------------------|-----------|-----------|
| stříbrná matná | 087 | 0,- |
| bílá | 055 | 0,- |
| stříbrná poleosklá | 069 | 0,- |
| Gold Edition | 096 | 6.600,- |

| Skla/dekory | s úpravou Anti-Plaque | | bez úpravy Anti-Plaque | |
|-------------|-----------------------|-----------|------------------------|-----------|
| | Kód skla | Příplatek | Kód skla | Příplatek |
| čiré | 322 | 4.560,- | 321 | 0,- |
| Privatima | 375 | 13.120,- | 373 | 8.560,- |

Provedení Gold Edition (096) je dostupné pouze u typů 800x800, 900x900, 1000x1000 s výškou 2000 mm a u výrobků zhotovených na míru.

Doplňky

| Výška | | Číslo výrobku | Cena |
|-------|--|---------------|---------|
| 1900 | Rozšiřovací profil o 15 mm pro šířku nástěnné lišty 30,4 mm | 141001 | 880,- |
| 2000 | Rozšiřovací profil o 15 mm pro šířku nástěnné lišty 30,4 mm | A21005 | 880,- |
| | Rohové konzole -- U-kabina pro vyztužení boční stěny se stěnou (1 sada à 2 ks) | C26001 | 2.730,- |

Výrobky A21005 a 141001 nejsou k dispozici v barvě 096 (Gold Edition).

Číslo výrobku a ceny

| | | | | | | |
|---------------|---|-------------------|---|-------------------|---|-------------------------|
| XXXXXX | + | XXX | + | XXX | = | XXXXXX.XXX.XXX |
| Číslo výrobku | | Kód barvy | | Kód skla | | Číslo výrobku kompletní |
| Základní cena | | Barevný příplatek | | Příplatek za sklo | | Celková cena |

Classics 2 4-úhelník



Posuvné dveře rohový vstup 3-dílný

Popis produktu

- Částečně orámovaný rohový vstup se čtyřmi segmenty posuvných dveří a dvěma pevnými segmenty, každá strana se otevírá vždy na jednu stranu
- Zasklení jednovrstvým bezpečnostním sklem tl 4 mm dle DIN EN 12150, volitelně s povrchovou úpravou HÜPPE Anti-Plaque pro snazší údržbu
- Profily z vysoce kvalitního eloxovaného hliníku. Madlo z vysoce kvalitního pochromovaného kovu
- Vysoce kvalitní rohová spojka a madlo vždy ve stříbrné lesklé
- Možnost nastavení v nástěnném profilu 25 mm
- Včetně HÜPPE Keder-System (upevnění s pomocí těsnícího profilu) - montáž bez viditelných šroubů v oblasti nástěnné lišty
- Dveřní posuvné segmenty lze pro snadné čištění vyklopit dovnitř
- Vysoce kvalitní dvojkolečka s kuličkovými ložisky a elegantními chromovými aplikacemi
- S podlahovým profilem (výška 41 mm)
- Průběžné magnetické lišty a těsnící profily a vodorovná těsnící lišta
- Těsnost dle DIN 14428
- Obsah dodávky: upevňovací materiál, montážní návod
- 10-letá ponákuční záruka dostupnosti náhradních dílů po získání produktu

Montáž ve tvaru U možná, sada vzpěr pro U-kabiny nutná.

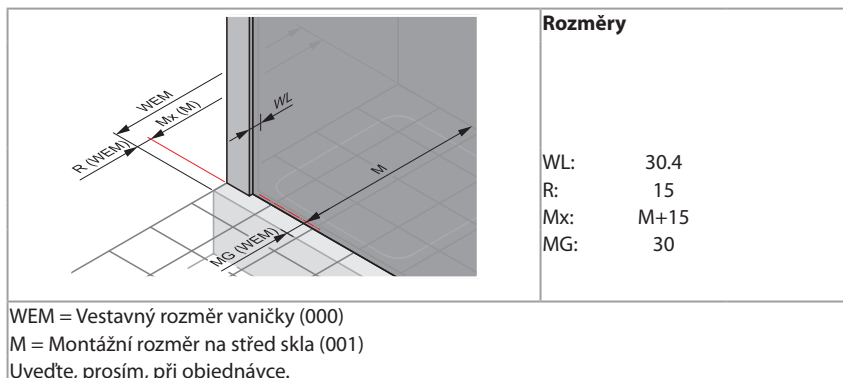
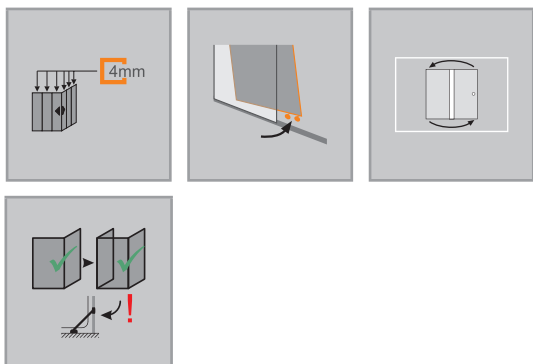
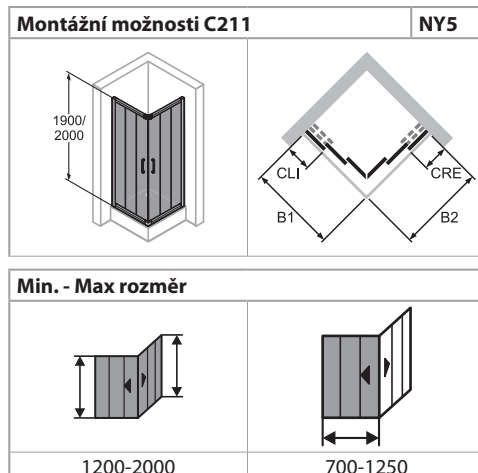

Posuvné dveře rohový vstup 3-dílný

Montáž na sprchovou vaničku

| Výška | Typ | WEM B1/B2 | CLI/CRE | Šířka vstupu | Číslo výrobku | Cena |
|-------|-----------|--------------|---------|--------------|---------------|----------|
| 1900 | 800/800 | 785-810 | 269-294 | 507 | C21101 | 22.220,- |
| | 900/900 | 885-910 | 303-328 | 602 | C21102 | 22.220,- |
| | 1000/1000 | 985-1010 | 335-360 | 695 | C21103 | 23.340,- |
| 2000 | 800/800 | 785-810 | 269-294 | 507 | C21104 | 24.430,- |
| | 900/900 | 885-910 | 303-328 | 602 | C21105 | 24.430,- |
| | 1000/1000 | 985-1010 | 335-360 | 695 | C21106 | 25.670,- |

Montáž na podlahu/dlažbu

| Výška | Typ | M (střed skla) B1/B2 | CLI/CRE | Šířka vstupu | Číslo výrobku | Cena |
|-------|-----------|----------------------------|---------|--------------|---------------|----------|
| 1900 | 800/800 | 755-780 | 269-294 | 507 | C21101 | 22.220,- |
| | 900/900 | 855-880 | 303-328 | 602 | C21102 | 22.220,- |
| | 1000/1000 | 955-980 | 335-360 | 695 | C21103 | 23.340,- |
| 2000 | 800/800 | 755-780 | 269-294 | 507 | C21104 | 24.430,- |
| | 900/900 | 855-880 | 303-328 | 602 | C21105 | 24.430,- |
| | 1000/1000 | 955-980 | 335-360 | 695 | C21106 | 25.670,- |

Zhotovení na míru

| Výška | Šířka B1/B2 | Číslo výrobku | Cena |
|-----------|-------------|---------------|----------|
| 1200-2000 | 700-1250 | C21180 | 28.880,- |

Rozsah nastavení = objednaný rozměr - 15 mm / + 10 mm

Barvy profilů- skla / dekory

| Barvy profilu | Kód barvy | Příplatek |
|---------------------|-----------|-----------|
| stříbrná matná | 087 | 0,- |
| bílá | 055 | 0,- |
| stříbrná pololesklá | 069 | 0,- |

| Skla/dekory | s úpravou Anti-Plaque | | bez úpravy Anti-Plaque | |
|-------------|-----------------------|-----------|------------------------|-----------|
| | Kód skla | Příplatek | Kód skla | Příplatek |
| čiré | 322 | 4.560,- | 321 | 0,- |
| Privatima | 375 | 13.120,- | 373 | 8.560,- |

Doplňky

| Výška | | Číslo výrobku | Cena |
|-------|--|---------------|---------|
| 1900 | Rozšiřovací profil o 15 mm pro šířku nástěnné lišty 30,4 mm | 141001 | 880,- |
| 2000 | Rozšiřovací profil o 15 mm pro šířku nástěnné lišty 30,4 mm | A21005 | 880,- |
| | Rohové konzole -- U-kabina pro vyztužení boční stěny se stěnou (1 sada à 2 ks) | C26001 | 2.730,- |

Číslo výrobku a ceny

| | | | | | | |
|---------------|---|-------------------|---|-------------------|---|-------------------------|
| XXXXXX | + | XXX | + | XXX | = | XXXXXX.XXX.XXX |
| Číslo výrobku | | Kód barvy | | Kód skla | | Číslo výrobku kompletní |
| Základní cena | | Barevný příplatek | | Příplatek za sklo | | Celková cena |

Classics 2 4-úhelník



Posuvné dveře rohový vstup 2-dílný

Popis produktu

- Částečně orámovaný rohový vstup se dvěma segmenty posuvných dveří a dvěma pevnými segmenty. Dveře se otevírají vždy na jednu stranu
- Zasklení jednovrstvým bezpečnostním sklem tl. 6 mm (dveře) a tl. 4 mm (pevný segment) dle DIN EN 12150, volitelně s povrchovou úpravou HÜPPE Anti-Plaque pro snazší údržbu
- Profily z vysoce kvalitního eloxovaného hliníku. Madlo z vysoce kvalitního pochromovaného kovu
- Vysoce kvalitní rohová spojka a madlo vždy ve stříbrné lesklé
- Možnost nastavení v nástěnném profilu 25 mm
- Včetně HÜPPE Keder-System (upevnění s pomocí těsnícího profilu) -

Montáž ve tvaru U možná, sada vzpěr pro U-kabiny nutná.

Kombinace s posuvnými dveřmi rohový vstup 3-dílný (1/2) není možná.

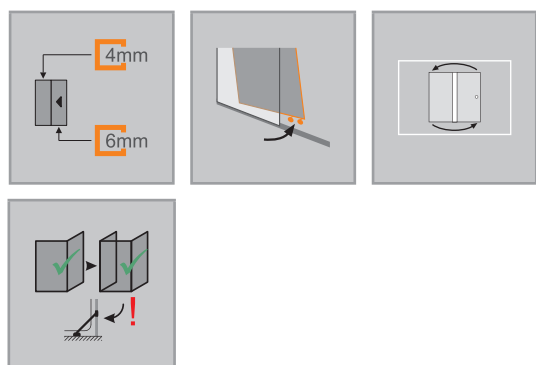

| Montážní možnosti C202 | | NY2 |
|------------------------|----------|-----|
| | | |
| Min. - Max rozměr | | |
| | | |
| 1200-2000 | 700-1250 | |

- montáž bez viditelných šroubů v oblasti nástěnné lišty
- Dveřní posuvné segmenty lze pro snadné čištění vykloupat dovnitř
- Vysoce kvalitní dvojkolečka s kuličkovými ložisky a elegantními chromovanými aplikacemi
- S podlahovým profilem (výška 41 mm)
- Průběžné magnetické lišty a těsnící profily
- Těsnost dle DIN 14428
- Obsah dodávky: upevňovací materiál, montážní návod
- 10-letá ponákladní záruka dostupnosti náhradních dílů po získání produktu

| Rozměry | |
|---------|------|
| WL: | 30,4 |
| R: | 15 |
| Mx: | M+15 |
| MG: | 30 |

WEM = Vestavný rozměr vaničky (000)
M = Montážní rozměr na střed skla (001)
Uveďte, prosím, při objednávce.

Posuvné dveře rohový vstup 2-dílný (1/2)

Montáž na sprchovou vaničku

| Výška | Typ | WEM B | Šířka C | Číslo výrobku | Cena |
|-------|------|-----------|---------|---------------|----------|
| 1900 | 700 | 685-710 | 279-304 | C20201 | 11.390,- |
| | 750 | 735-760 | 304-329 | C20202 | 11.390,- |
| | 800 | 785-810 | 329-354 | C20203 | 11.390,- |
| | 850 | 835-860 | 379-404 | C20215 | 11.390,- |
| | 900 | 885-910 | 379-404 | C20205 | 11.390,- |
| | 950 | 935-960 | 429-454 | C20216 | 11.950,- |
| | 1000 | 985-1010 | 429-454 | C20207 | 11.950,- |
| | 1050 | 1035-1060 | 479-504 | C20217 | 11.950,- |
| | 1100 | 1085-1110 | 529-554 | C20218 | 11.950,- |
| | 1150 | 1135-1160 | 579-604 | C20219 | 12.510,- |
| | 1200 | 1185-1210 | 479-504 | C20208 | 12.510,- |
| | 2000 | 700 | 685-710 | 279-304 | C20209 |
| 750 | | 735-760 | 304-329 | C20210 | 12.510,- |
| 800 | | 785-810 | 329-354 | C20211 | 12.510,- |
| 850 | | 835-860 | 379-404 | C20220 | 12.510,- |
| 900 | | 885-910 | 379-404 | C20212 | 12.510,- |
| 950 | | 935-960 | 429-454 | C20221 | 13.150,- |
| 1000 | | 985-1010 | 429-454 | C20213 | 13.150,- |
| 1050 | | 1035-1060 | 479-504 | C20222 | 13.150,- |
| 1100 | | 1085-1110 | 529-554 | C20223 | 13.150,- |
| 1150 | | 1135-1160 | 579-604 | C20224 | 13.780,- |
| 1200 | | 1185-1210 | 479-504 | C20214 | 13.780,- |

POZOR: Kompletní rohový vstup se skládá ze dvou objednacích čísel

Montáž na podlahu/dlažbu

| Výška | Typ | M (střed skla) B1/B2 | Šířka C | Číslo výrobku | Cena |
|-------|------|----------------------------|---------|---------------|----------|
| 1900 | 700 | 655-680 | 279-304 | C20201 | 11.390,- |
| | 750 | 705-730 | 304-329 | C20202 | 11.390,- |
| | 800 | 755-780 | 329-354 | C20203 | 11.390,- |
| | 850 | 805-830 | 379-404 | C20215 | 11.390,- |
| | 900 | 855-880 | 379-404 | C20205 | 11.390,- |
| | 950 | 905-930 | 429-454 | C20216 | 11.950,- |
| | 1000 | 955-980 | 429-454 | C20207 | 11.950,- |
| | 1050 | 1005-1030 | 479-504 | C20217 | 11.950,- |
| | 1100 | 1055-1080 | 529-554 | C20218 | 11.950,- |
| | 1150 | 1105-1130 | 579-604 | C20219 | 12.510,- |
| | 1200 | 1155-1180 | 479-504 | C20208 | 12.510,- |
| | 2000 | 700 | 655-680 | 279-304 | C20209 |
| 750 | | 705-730 | 304-329 | C20210 | 12.510,- |
| 800 | | 755-780 | 329-354 | C20211 | 12.510,- |
| 850 | | 805-830 | 379-404 | C20220 | 12.510,- |
| 900 | | 855-880 | 379-404 | C20212 | 12.510,- |
| 950 | | 905-930 | 429-454 | C20221 | 13.150,- |
| 1000 | | 955-980 | 429-454 | C20213 | 13.150,- |
| 1050 | | 1005-1030 | 479-504 | C20222 | 13.150,- |
| 1100 | | 1055-1080 | 529-554 | C20223 | 13.150,- |
| 1150 | | 1105-1130 | 579-604 | C20224 | 13.780,- |
| 1200 | | 1155-1180 | 479-504 | C20214 | 13.780,- |

POZOR: Kompletní rohový vstup se skládá ze dvou objednacích čísel

Zhotovení na míru

| Výška | Šířka B | Číslo výrobku | Cena |
|-----------|----------|---------------|----------|
| 1200-2000 | 700-1250 | C20280 | 14.790,- |

Rozsah nastavení = objednaný rozměr - 15 mm / + 10 mm

Barvy profilů- skla / dekory

| Barvy profilu | Kód barvy | Příplatek |
|---------------------|-----------|-----------|
| stříbrná matná | 087 | 0,- |
| bílá | 055 | 0,- |
| stříbrná pololesklá | 069 | 0,- |

| Skla/dekory | s úpravou Anti-Plaque | | bez úpravy Anti-Plaque | |
|-------------|-----------------------|-----------|------------------------|-----------|
| | Kód skla | Příplatek | Kód skla | Příplatek |
| čiré | 322 | 2.280,- | 321 | 0,- |
| Privatima | 375 | 6.560,- | 373 | 4.280,- |

Doplňky

| Výška | | Číslo výrobku | Cena |
|-------|--|---------------|---------|
| 1900 | Rozšiřovací profil o 15 mm pro šířku nástěnné lišty 30,4 mm | 141001 | 880,- |
| 2000 | Rozšiřovací profil o 15 mm pro šířku nástěnné lišty 30,4 mm | A21005 | 880,- |
| | Rohové konzole -- U-kabina pro vyztužení boční stěny se stěnou (1 sada à 2 ks) | C26001 | 2.730,- |

Číslo výrobku a ceny

| | | | | | | |
|---------------|---|-------------------|---|-------------------|---|-------------------------|
| XXXXXX | + | XXX | + | XXX | = | XXXXXX.XXX.XXX |
| Číslo výrobku | | Kód barvy | | Kód skla | | Číslo výrobku kompletní |
| Základní cena | | Barevný příplatek | | Příplatek za sklo | | Celková cena |

Classics 2 4-úhelník



Posuvné dveře rohový vstup 3-dílný

Popis produktu

- Částečně orámovaný rohový vstup se čtyřmi segmenty posuvných dveří a dvěma pevnými segmenty, každá strana se otevírá vždy na jednu stranu
- Zasklení jednovrstvým bezpečnostním sklem tl 4 mm dle DIN EN 12150, volitelně s povrchovou úpravou HÜPPE Anti-Plaque pro snazší údržbu
- Profily z vysoce kvalitního eloxovaného hliníku. Madlo z vysoce kvalitního pochromovaného kovu
- Vysoce kvalitní rohová spojka a madlo vždy ve stříbrné lesklé
- Možnost nastavení v nástěnném profilu 25 mm
- Včetně HÜPPE Keder-System (upevnění s pomocí těsnícího profilu) - montáž bez viditelných šroubů v oblasti nástěnné lišty
- Dveřní posuvné segmenty lze pro snadné čištění vykloupat dovnitř
- Vysoce kvalitní dvojkolečka s kuličkovými ložisky a elegantními chromovými aplikacemi
- S podlahovým profilem (výška 41 mm)
- Průběžné magnetické lišty a těsnící profily a vodorovná těsnící lišta
- Těsnost dle DIN 14428
- Obsah dodávky: upevňovací materiál, montážní návod
- 10-letá ponákuční záruka dostupnosti náhradních dílů po získání produktu

Montáž ve tvaru U možná, sada vzpěr pro U-kabiny nutná.

Kombinace s posuvnými dveřmi rohový vstup 2-dílný (1/2) není možná.

| Montážní možnosti C212 | | NY6 |
|------------------------|----------|-----|
| | | |
| Min. - Max rozměr | | |
| | | |
| 1200-2000 | 700-1250 | |

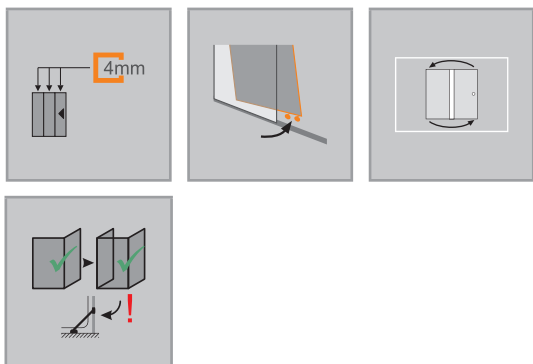

| Rozměry | |
|---------|------|
| WL: | 30,4 |
| R: | 15 |
| Mx: | M+15 |
| MG: | 30 |

WEM = Vestavný rozměr vaničky (000)
M = Montážní rozměr na střed skla (001)
Uveďte, prosím, při objednávce.

Posuvné dveře rohový vstup 3-dílný (1/2)

Montáž na sprchovou vaničku

| Výška | Typ | WEM B | Šířka C | Číslo výrobku | Cena |
|-------|------|----------|---------|---------------|----------|
| 1900 | 700 | 685-710 | 235-260 | C21201 | 12.220,- |
| | 750 | 735-760 | 253-278 | C21202 | 12.220,- |
| | 800 | 785-810 | 269-294 | C21203 | 12.220,- |
| | 900 | 885-910 | 303-328 | C21204 | 12.220,- |
| | 1000 | 985-1010 | 335-360 | C21205 | 12.830,- |
| 2000 | 700 | 685-710 | 235-260 | C21206 | 13.440,- |
| | 750 | 735-760 | 253-278 | C21207 | 13.440,- |
| | 800 | 785-810 | 269-294 | C21208 | 13.440,- |
| | 900 | 885-910 | 303-328 | C21209 | 13.440,- |
| | 1000 | 985-1010 | 335-360 | C21210 | 14.110,- |

POZOR: Kompletní rohový vstup se skládá ze dvou objednacích čísel

Montáž na podlahu/dlažbu

| Výška | Typ | M (střed skla) B1/B2 | Šířka C | Číslo výrobku | Cena |
|-------|------|----------------------------|---------|---------------|----------|
| 1900 | 700 | 655-680 | 235-260 | C21201 | 12.220,- |
| | 750 | 705-730 | 253-278 | C21202 | 12.220,- |
| | 800 | 755-780 | 269-294 | C21203 | 12.220,- |
| | 900 | 855-880 | 303-328 | C21204 | 12.220,- |
| | 1000 | 955-980 | 335-360 | C21205 | 12.830,- |
| 2000 | 700 | 655-680 | 235-260 | C21206 | 13.440,- |
| | 750 | 705-730 | 253-278 | C21207 | 13.440,- |
| | 800 | 755-780 | 269-294 | C21208 | 13.440,- |
| | 900 | 855-880 | 303-328 | C21209 | 13.440,- |
| | 1000 | 955-980 | 335-360 | C21210 | 14.110,- |

POZOR: Kompletní rohový vstup se skládá ze dvou objednacích čísel

Zhotovení na míru

| Výška | Šířka B | Číslo výrobku | Cena |
|-----------|----------|---------------|----------|
| 1200-2000 | 700-1250 | C21280 | 15.900,- |

Rozsah nastavení = objednaný rozměr - 15 mm / + 10 mm

Barvy profilů- skla / dekory

| Barvy profilu | Kód barvy | Příplatek |
|---------------------|-----------|-----------|
| stříbrná matná | 087 | 0,- |
| bílá | 055 | 0,- |
| stříbrná polelesklá | 069 | 0,- |

| Skla/dekory | s úpravou Anti-Plaque | | bez úpravy Anti-Plaque | |
|-------------|-----------------------|-----------|------------------------|-----------|
| | Kód skla | Příplatek | Kód skla | Příplatek |
| čiré | 322 | 2.280,- | 321 | 0,- |
| Privatima | 375 | 6.560,- | 373 | 4.280,- |

Doplňky

| Výška | | Číslo výrobku | Cena |
|-------|--|---------------|---------|
| 1900 | Rozšiřovací profil o 15 mm pro šířku nástěnné lišty 30,4 mm | 141001 | 880,- |
| 2000 | Rozšiřovací profil o 15 mm pro šířku nástěnné lišty 30,4 mm | A21005 | 880,- |
| | Rohové konzole -- U-kabina pro vyztužení boční stěny se stěnou (1 sada à 2 ks) | C26001 | 2.730,- |

Číslo výrobku a ceny

| | | | | | | |
|---------------|---|-------------------|---|-------------------|---|-------------------------|
| XXXXXX | + | XXX | + | XXX | = | XXXXXX.XXX.XXX |
| Číslo výrobku | | Kód barvy | | Kód skla | | Číslo výrobku kompletní |
| Základní cena | | Barevný příplatek | | Příplatek za sklo | | Celková cena |

Classics 2 4-úhelník



Posuvné dveře 1-dílné s pevným segmentem a boční stěnou

Popis produktu

- K montáži do niky a pro kombinaci s boční stěnou CLASSICS 2 pro posuvné dveře
- Částečně orámované posuvné dveře s pevným segmentem. Dveře se otevírají vždy na jednu stranu
- Zasklení jednovrstvým bezpečnostním sklem tl. 6 mm (dveře) a tl. 4 mm (pevný segment) dle DIN EN 12150, volitelně s povrchovou úpravou HÜPPE Anti-Plaque pro snazší údržbu
- Profily z vysoce kvalitního eloxovaného hliníku. Madlo z vysoce kvalitního pochromovaného kovu
- Madlo vždy v barvě stříbrná lesklá, s výjimkou Gold Edition
- Možnost nastavení v nástěnném profilu 25 mm. Při kombinaci s boční stěnou 20 mm na straně madla
- Včetně HÜPPE Keder-System (upevnění s pomocí těsnícího profilu) - montáž bez viditelných šroubů v oblasti nástěnné lišty
- Dveřní posuvné segmenty lze pro snadné čištění vykloupat dovnitř
- Vysoce kvalitní dvojkolečka s kuličkovými ložisky a elegantními chromovými aplikacemi
- S podlahovým profilem (výška 41 mm)
- Průběžné magnetické lišty a těsnící profily
- Těsnost dle DIN 14428
- Obsah dodávky: upevňovací materiál, montážní návod
- 10-letá ponákladní záruka dostupnosti náhradních dílů po získání produktu

Montáž ve tvaru U možná, sada vzpěr pro U-kabiny nutná.

POZOR: U zhotovení na míru je nutné v textu objednávky zároveň uvést, zda se jedná o montážní situaci dveře do niky, dveře pro boční stěnu nebo montáž jako U-kabina.

| Montážní možnosti C204 | | NY4 |
|-------------------------------------|-----------|-----|
| | | |
| Nika | | |
| | | |
| Rohové řešení = dveře + boční stěna | | |
| Min. - Max rozměr | | |
| | | |
| 1200-2000 | 1000-1700 | |

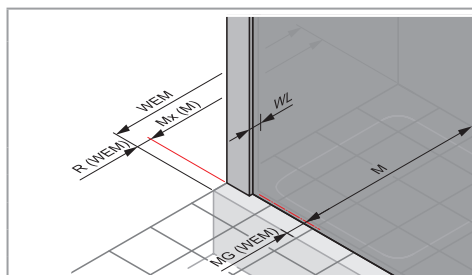
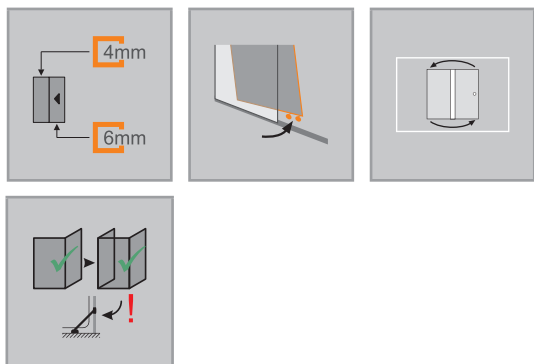

Rozměry

| | |
|-----|------|
| WL: | 30,4 |
| R: | 5 |
| Mx: | M+15 |
| MG: | 20 |

WEM = Vestavný rozměr vaničky (000)

M = Montážní rozměr na střed skla (001)

Uveďte, prosím, při objednávce.

Posuvné dveře 1-dílné s pevným segmentem

Montáž na sprchovou vaničku

| Výška | Typ | WEM Nika | WEM boční stěna | Šířka C | Šířka vstupu | Číslo výrobku | Cena |
|-------|-----------|-----------|-----------------|---------|--------------|---------------|----------|
| 1900 | 1000 | 970-1020 | 985-1030 | 430-455 | 401 | C20401 | 14.760,- |
| | 1200 | 1170-1220 | 1185-1230 | 530-555 | 501 | C20402 | 15.470,- |
| | 1250 | 1220-1270 | 1235-1280 | 580-605 | 501 | C20415 | 15.470,- |
| | 1300 | 1270-1320 | 1285-1330 | 580-605 | 551 | C20403 | 15.470,- |
| | 1350 | 1320-1370 | 1335-1380 | 630-655 | 551 | C20416 | 15.470,- |
| | 1400 | 1370-1420 | 1385-1430 | 630-655 | 601 | C20404 | 15.470,- |
| | 1450 | 1420-1470 | 1435-1480 | 680-705 | 601 | C20417 | 15.470,- |
| | 1500 | 1470-1520 | 1485-1530 | 680-705 | 651 | C20405 | 15.470,- |
| | 1550 | 1520-1570 | 1535-1580 | 780-805 | 651 | C20418 | 15.470,- |
| | 1600 | 1570-1620 | 1585-1630 | 780-805 | 651 | C20406 | 15.470,- |
| 2000 | 1650 | 1620-1670 | 1635-1680 | 830-855 | 651 | C20419 | 15.470,- |
| | 1700 | 1670-1720 | 1685-1730 | 880-905 | 651 | C20407 | 15.470,- |
| | 1000 | 970-1020 | 985-1030 | 430-455 | 401 | C20408 | 16.230,- |
| | 1200 | 1170-1220 | 1185-1230 | 530-555 | 501 | C20409 | 17.030,- |
| | 1250 | 1220-1270 | 1235-1280 | 580-605 | 501 | C20420 | 17.030,- |
| | 1300 | 1270-1320 | 1285-1330 | 580-605 | 551 | C20410 | 17.030,- |
| | 1350 | 1320-1370 | 1335-1380 | 630-655 | 551 | C20421 | 17.030,- |
| | 1400 | 1370-1420 | 1385-1430 | 630-655 | 601 | C20411 | 17.030,- |
| | 1450 | 1420-1470 | 1435-1480 | 680-705 | 601 | C20422 | 17.030,- |
| | 1500 | 1470-1520 | 1485-1530 | 680-705 | 651 | C20412 | 17.030,- |
| 1550 | 1520-1570 | 1535-1580 | 780-805 | 651 | C20423 | 17.030,- | |
| 1600 | 1570-1620 | 1585-1630 | 780-805 | 651 | C20413 | 17.030,- | |
| 1650 | 1620-1670 | 1635-1680 | 830-855 | 651 | C20424 | 17.030,- | |
| 1700 | 1670-1720 | 1685-1730 | 880-905 | 651 | C20414 | 17.030,- | |

Montáž na podlahu/dlažbu

| Výška | Typ | M (střed skla) nika | M (střed skla) boční stěna | Šířka C | Šířka vstupu | Číslo výrobku | Cena |
|-------|-----------|---------------------|----------------------------|---------|--------------|---------------|----------|
| 1900 | 1000 | 970-1020 | 965-1010 | 430-455 | 401 | C20401 | 14.760,- |
| | 1200 | 1170-1220 | 1165-1210 | 530-555 | 501 | C20402 | 15.470,- |
| | 1250 | 1220-1270 | 1215-1260 | 580-605 | 501 | C20415 | 15.470,- |
| | 1300 | 1270-1320 | 1265-1310 | 580-605 | 551 | C20403 | 15.470,- |
| | 1350 | 1320-1370 | 1315-1360 | 630-655 | 551 | C20416 | 15.470,- |
| | 1400 | 1370-1420 | 1365-1410 | 630-655 | 601 | C20404 | 15.470,- |
| | 1450 | 1420-1470 | 1415-1460 | 680-705 | 601 | C20417 | 15.470,- |
| | 1500 | 1470-1520 | 1465-1510 | 680-705 | 651 | C20405 | 15.470,- |
| | 1550 | 1520-1570 | 1515-1560 | 780-805 | 651 | C20418 | 15.470,- |
| | 1600 | 1570-1620 | 1565-1610 | 780-805 | 651 | C20406 | 15.470,- |
| 2000 | 1650 | 1620-1670 | 1615-1660 | 830-855 | 651 | C20419 | 15.470,- |
| | 1700 | 1670-1720 | 1665-1710 | 880-905 | 651 | C20407 | 15.470,- |
| | 1000 | 970-1020 | 965-1010 | 430-455 | 401 | C20408 | 16.230,- |
| | 1200 | 1170-1220 | 1165-1210 | 530-555 | 501 | C20409 | 17.030,- |
| | 1250 | 1220-1270 | 1215-1260 | 580-605 | 501 | C20420 | 17.030,- |
| | 1300 | 1270-1320 | 1265-1310 | 580-605 | 551 | C20410 | 17.030,- |
| | 1350 | 1320-1370 | 1315-1360 | 630-655 | 551 | C20421 | 17.030,- |
| | 1400 | 1370-1420 | 1365-1410 | 630-655 | 601 | C20411 | 17.030,- |
| | 1450 | 1420-1470 | 1415-1460 | 680-705 | 601 | C20422 | 17.030,- |
| | 1500 | 1470-1520 | 1465-1510 | 680-705 | 651 | C20412 | 17.030,- |
| 1550 | 1520-1570 | 1515-1560 | 780-805 | 651 | C20423 | 17.030,- | |
| 1600 | 1570-1620 | 1565-1610 | 780-805 | 651 | C20413 | 17.030,- | |
| 1650 | 1620-1670 | 1615-1660 | 830-855 | 651 | C20424 | 17.030,- | |
| 1700 | 1670-1720 | 1665-1710 | 880-905 | 651 | C20414 | 17.030,- | |

Zhotovení na míru

| Výška | Šířka B | Číslo výrobku | Cena |
|-----------|-----------|---------------|----------|
| 1200-2000 | 1000-1700 | C20480 | 19.190,- |

Rozsah nastavení GTN = objednaný rozměr - 30 mm / +20 mm
 Rozsah nastavení GTS = objednaný rozměr - 15 mm / + 30 mm

Barvy profilů- skla / dekory

| Barvy profilu | Kód barvy | Příplatek |
|---------------------|-----------|-----------|
| stříbrná matná | 087 | 0,- |
| bílá | 055 | 0,- |
| stříbrná pololesklá | 069 | 0,- |
| Gold Edition | 096 | 3.300,- |

| Skla/dekory | s úpravou Anti-Plaque | | bez úpravy Anti-Plaque | |
|-------------|-----------------------|-----------|------------------------|-----------|
| | Kód skla | Příplatek | Kód skla | Příplatek |
| čiré | 322 | 2.280,- | 321 | 0,- |
| Privatima | 375 | 6.560,- | 373 | 4.280,- |

Provedení Gold Edition (096) je dostupné pouze u typů 1000, 1200, 1400 s výškou 2000 mm a u výrobků zhotovených na míru.

Doplňky

| Výška | Číslo výrobku | Cena | |
|-------|--|--------|---------|
| 1900 | Rozšiřovací profil o 15 mm pro šířku nástěnné lišty 30,4 mm | 141001 | 880,- |
| 2000 | Rozšiřovací profil o 15 mm pro šířku nástěnné lišty 30,4 mm | A21005 | 880,- |
| | Rohové konzole -- U-kabina pro vyztužení boční stěny se stěnou (1 sada à 2 ks) | C26001 | 2.730,- |

Výrobky A21005 a 141001 nejsou k dispozici v barvě 096 (Gold Edition).

Číslo výrobku a cena

| | | | | | | |
|---------------|---|-------------------|---|-------------------|---|-------------------------|
| XXXXXX | + | XXX | + | XXX | = | XXXXXX.XXX.XXX |
| Číslo výrobku | | Kód barvy | | Kód skla | | Číslo výrobku kompletní |
| Základní cena | | Barevný příplatek | | Příplatek za sklo | | Celková cena |

Classics 2 4-úhelník



Posuvné dveře 2-dílné s pevným segmentem do niky

Popis produktu

- K montáži do niky a pro kombinaci s boční stěnou CLASSICS 2 pro posuvné dveře
- Částečně orámované 2-dílné posuvné dveře s pevným segmentem. Dveře se vždy otevírají na jednu stranu
- Zasklení jednovrstvým bezpečnostním sklem tl 4 mm dle DIN EN 12150, volitelně s povrchovou úpravou HÜPPE Anti-Plaque pro snazší údržbu
- Profily z vysoce kvalitního eloxovaného hliníku. Madlo z vysoce kvalitního pochromovaného kovu
- Madlo vždy ve stříbrné lesklé
- Možnost nastavení v nástěnném profilu 25 mm. Při kombinaci s boční stěnou 20 mm na straně madla
- Včetně HÜPPE Keder-System (upevnění s pomocí těsnícího profilu) - montáž bez viditelných šroubů v oblasti nástěnné lišty
- Dveřní posuvné segmenty lze pro snadné čištění vykloupat dovnitř
- Vysoce kvalitní dvojkolečka s kuličkovými ložisky a elegantními chromovými aplikacemi
- S podlahovým profilem (výška 41 mm)
- Průběžné magnetické lišty a těsnící profily
- Těsnost dle DIN 14428
- Obsah dodávky: upevňovací materiál, montážní návod
- 10-letá ponákladní záruka dostupnosti náhradních dílů po získání produktu

Montáž ve tvaru U možná, sada vzpěr pro U-kabiny nutná.

POZOR: U zhotovení na míru je nutné v textu objednávky zároveň uvést, zda se jedná o montážní situaci dveře do niky, dveře pro boční stěnu nebo montáž jako U-kabina.

| Montážní možnosti C203 | | NY7 |
|-------------------------------------|----------|-----|
| | | |
| Nika | | |
| | | |
| Rohové řešení = dveře + boční stěna | | |
| Min. - Max rozměr | | |
| | | |
| 1200-2000 | 750-1700 | |

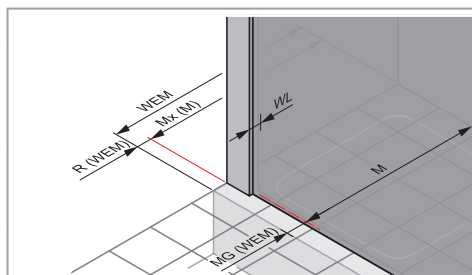
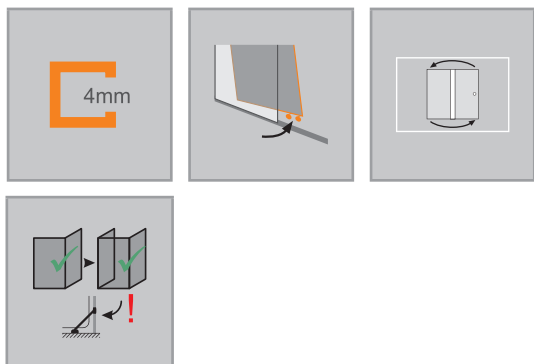

Rozměry

| | |
|-----|------|
| WL: | 30,4 |
| R: | 5 |
| Mx: | M+15 |
| MG: | 20 |

WEM = Vestavný rozměr vaničky (000)

M = Montážní rozměr na střed skla (001)

Uveďte, prosím, při objednávce.

Posuvné dveře 2-dílné s pevným segmentem

Montáž na sprchovou vaničku

| Výška | Typ | WEM Nika | WEM boční stěna | Šířka C | Šířka vstupu | Číslo výrobku | Cena |
|-------|------|-----------|-----------------|---------|--------------|---------------|----------|
| 1900 | 750 | 720-770 | 735-780 | 256-281 | 321 | C20309 | 12.620,- |
| | 800 | 770-820 | 785-830 | 272-297 | 360 | C20301 | 13.260,- |
| | 900 | 870-920 | 885-930 | 306-331 | 424 | C20303 | 13.260,- |
| | 1000 | 970-1020 | 985-1030 | 339-364 | 490 | C20305 | 13.920,- |
| | 1200 | 1170-1220 | 1185-1230 | 405-430 | 621 | C20310 | 14.580,- |
| 2000 | 750 | 720-770 | 735-780 | 256-281 | 321 | C20311 | 13.650,- |
| | 800 | 770-820 | 785-830 | 272-297 | 360 | C20306 | 15.000,- |
| | 900 | 870-920 | 885-930 | 306-331 | 424 | C20307 | 15.000,- |
| | 1000 | 970-1020 | 985-1030 | 339-364 | 490 | C20308 | 15.300,- |
| | 1200 | 1170-1220 | 1185-1230 | 405-430 | 621 | C20312 | 16.040,- |

Montáž na podlahu/dlažbu

| Výška | Typ | M (střed skla) nika | M (střed skla) boční stěna | Šířka C | Šířka vstupu | Číslo výrobku | Cena |
|-------|------|---------------------|----------------------------|---------|--------------|---------------|----------|
| 1900 | 750 | 720-770 | 715-760 | 256-281 | 321 | C20309 | 12.620,- |
| | 800 | 770-820 | 765-810 | 272-297 | 360 | C20301 | 13.260,- |
| | 900 | 870-920 | 865-910 | 306-331 | 424 | C20303 | 13.260,- |
| | 1000 | 970-1020 | 965-1010 | 339-364 | 490 | C20305 | 13.920,- |
| | 1200 | 1170-1220 | 1165-1210 | 405-430 | 621 | C20310 | 14.580,- |
| 2000 | 750 | 720-770 | 715-760 | 256-281 | 321 | C20311 | 13.850,- |
| | 800 | 770-820 | 765-810 | 272-297 | 360 | C20306 | 15.000,- |
| | 900 | 870-920 | 865-910 | 306-331 | 424 | C20307 | 15.000,- |
| | 1000 | 970-1020 | 965-1010 | 339-364 | 490 | C20308 | 15.300,- |
| | 1200 | 1170-1220 | 1165-1210 | 405-430 | 621 | C20312 | 16.040,- |

Zhotovení na míru

| Výška | Šířka B | Číslo výrobku | Cena |
|-----------|----------|---------------|----------|
| 1200-2000 | 750-1700 | C20380 | 17.230,- |

Rozsah nastavení GTN = objednaný rozměr - 30 mm / +20 mm

Rozsah nastavení GTS = objednaný rozměr - 15 mm / + 30 mm

Barvy profilů- skla / dekory

| Barvy profilu | Kód barvy | Příplatek |
|---------------------|-----------|-----------|
| stříbrná matná | 087 | 0,- |
| bílá | 055 | 0,- |
| stříbrná pololesklá | 069 | 0,- |

| Skla/dekory | s úpravou Anti-Plaque | | bez úpravy Anti-Plaque | |
|-------------|-----------------------|-----------|------------------------|-----------|
| | Kód skla | Příplatek | Kód skla | Příplatek |
| čiré | 322 | 2.280,- | 321 | 0,- |
| Privatima | 375 | 6.560,- | 373 | 4.280,- |

Doplňky

| Výška | Číslo výrobku | Cena | |
|-------|--|--------|---------|
| 1900 | Rozšiřovací profil o 15 mm pro šířku nástěnné lišty 30,4 mm | 141001 | 880,- |
| 2000 | Rozšiřovací profil o 15 mm pro šířku nástěnné lišty 30,4 mm | A21005 | 880,- |
| | Rohové konzole -- U-kabina pro vyztužení boční stěny se stěnou (1 sada à 2 ks) | C26001 | 2.730,- |

Číslo výrobku a ceny

| | | | | | | |
|---------------|---|-------------------|---|-------------------|---|-------------------------|
| XXXXXX | + | XXX | + | XXX | = | XXXXXX.XXX.XXX |
| Číslo výrobku | | Kód barvy | | Kód skla | | Číslo výrobku kompletní |
| Základní cena | | Barevný příplatek | | Příplatek za sklo | | Celková cena |

Classics 2 4-úhelník



Boční stěna s posuvnými dveřmi 2-dílnými s pevným segmentem

Popis produktu

- Pro kombinaci s posuvnými dveřmi Classics 2
- Částečně orámovaná boční stěna
- Zasklení jednovrstvým bezpečnostním sklem tl 4 mm dle DIN EN 12150, volitelně s povrchovou úpravou HÜPPE Anti-Plaque pro snazší údržbu
- Profily z vysoce kvalitního eloxovaného hliníku
- Zkosení / výřezy možné

Nelze objednat jako samostatně stojící boční stěnu.

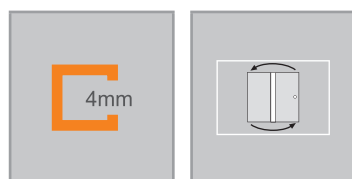

| Montážní možnosti C205 | | NY3 |
|-------------------------------------|----------|-----|
| | | |
| Rohové řešení = dveře + boční stěna | | |
| | | |
| Rohové řešení = dveře + boční stěna | | |
| Min. - Max rozměr | | |
| | | |
| 500-2000 | 200-1200 | |

- Možnost nastavení v nástěnném profilu 25 mm
- Včetně HÜPPE Keder-System (upevnění s pomocí těsnícího profilu) - montáž bez viditelných šroubů v oblasti nástěnné lišty
- Obsah dodávky: upevňovací materiál, montážní návod
- 10-letá ponákuční záruka dostupnosti náhradních dílů po získání produktu

| Rozměry | |
|---------|----------------|
| | |
| WL: | 30.4 20 |
| R: | 5 5 |
| Mx: | M+15 M+15 |
| MG: | 20 20 |

WEM = Vestavný rozměr vaničky (000)
M = Montážní rozměr na střed skla (001)
Uveďte, prosím, při objednávce.

Boční stěna pro posuvné dveře

Montáž na sprchovou vaničku

| Výška | Typ | WEM | Číslo výrobku | Cena |
|-------|------|----------|---------------|---------|
| 1900 | 700 | 685-710 | C20501 | 7.290,- |
| | 750 | 735-760 | C20502 | 7.290,- |
| | 800 | 785-810 | C20503 | 7.290,- |
| | 900 | 885-910 | C20505 | 7.290,- |
| | 1000 | 985-1010 | C20507 | 7.670,- |
| 2000 | 700 | 685-710 | C20508 | 8.030,- |
| | 750 | 735-760 | C20509 | 8.030,- |
| | 800 | 785-810 | C20510 | 8.030,- |
| | 900 | 885-910 | C20511 | 8.030,- |
| | 1000 | 985-1010 | C20512 | 8.440,- |

Montáž na podlahu/dlažbu

| Výška | Typ | M (střed skla) | Číslo výrobku | Cena |
|-------|------|----------------|---------------|---------|
| 1900 | 700 | 665-690 | C20501 | 7.290,- |
| | 750 | 715-740 | C20502 | 7.290,- |
| | 800 | 765-790 | C20503 | 7.290,- |
| | 900 | 865-890 | C20505 | 7.290,- |
| | 1000 | 965-990 | C20507 | 7.670,- |
| 2000 | 700 | 665-690 | C20508 | 8.030,- |
| | 750 | 715-740 | C20509 | 8.030,- |
| | 800 | 765-790 | C20510 | 8.030,- |
| | 900 | 865-890 | C20511 | 8.030,- |
| | 1000 | 965-990 | C20512 | 8.440,- |

Zhotovení na míru

| Výška | Typ | Šířka B | Číslo výrobku | Cena |
|---|----------|----------|------------------|----------------|
| 500-2000 | Přes roh | 200-1200 | C20580 | 9.490,- |
| | V rovině | 200-1200 | C20581 | 9.490,- |
| | Na vanu | 200-1200 | C20582 | 9.490,- |
| Rozsah nastavení = objednaný rozměr - 15 mm / + 10 mm | | | | |
|  Příplatek ke zhotovení na míru za každé zkosení/výřez | | | Příplatek | |
| | | | | 4.310,- |

Barvy profilů- skla / dekory

| Barvy profilu | Kód barvy | Příplatek |
|---------------------|-----------|-----------|
| stříbrná matná | 087 | 0,- |
| bilá | 055 | 0,- |
| stříbrná pololesklá | 069 | 0,- |
| Gold Edition | 096 | 3.300,- |

| Skla/dekory | s úpravou Anti-Plaque | | bez úpravy Anti-Plaque | |
|-------------|-----------------------|-----------|------------------------|-----------|
| | Kód skla | Příplatek | Kód skla | Příplatek |
| čiré | 322 | 2.280,- | 321 | 0,- |
| Privatima | 375 | 6.560,- | 373 | 4.280,- |

Provedení Gold Edition (096) je dostupné pouze u typů 800, 900, 1000 s výškou 2000 mm a u výrobků zhotovených na míru. Není k dispozici pro zkrácené boční stěny.

Doplňky

| Výška | | Číslo výrobku | Cena |
|-------|---|---------------|-------|
| 1900 | Rozšiřovací profil o 15 mm pro šířku nástěnné lišty 30,4 mm | 141001 | 880,- |
| 2000 | Rozšiřovací profil o 15 mm pro šířku nástěnné lišty 30,4 mm | A21005 | 880,- |

Výrobky A21005 a 141001 nejsou k dispozici v barvě 096 (Gold Edition).

Číslo výrobku a ceny

| | | | | | | |
|---------------|---|-------------------|---|-------------------|---|-------------------------|
| XXXXXX | + | XXX | + | XXX | = | XXXXXX.XXX.XXX |
| Číslo výrobku | | Kód barvy | | Kód skla | | Číslo výrobku kompletní |
| Základní cena | | Barevný příplatek | | Příplatek za sklo | | Celková cena |

Classics 2 1/4-kruh



Posuvné dveře

Popis produktu

- Částečně orámovaný 1/4-kruhový sprchový kout se dvěma posuvnými a dvěma pevnými segmenty. Dveře se otevírají vždy na jednu stranu
- Zasklení jednovrstvým bezpečnostním sklem tl. 6 mm (dveře) a tl. 4 mm (pevný segment) dle DIN EN 12150, volitelně s povrchovou úpravou HÜPPE Anti-Plaque pro snazší údržbu
- Profily z vysoce kvalitního eloxovaného hliníku. Madlo z vysoce kvalitního pochromovaného kovu
- Madlo vždy ve stříbrné lesklé
- Možnost nastavení v nástěnném profilu 25 mm
- Včetně HÜPPE Keder-System (upevnění s pomocí těsnícího profilu) -

Montáž ve tvaru U možná, sada vzpěr pro U-kabiny nutná.

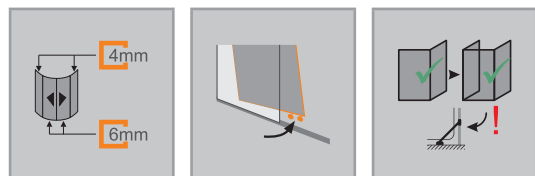

| Montážní možnosti C206 | | NZ1 |
|------------------------|----------|-----|
| | | |
| Min. - Max rozměr | | |
| | | |
| 1900/2000 | 800-1250 | |

- montáž bez viditelných šroubů v oblasti nástěnné lišty
- Dveřní posuvné segmenty lze pro snadné čištění vykloupat dovnitř
- Vysoce kvalitní dvojkolečka s kuličkovými ložisky a elegantními chromovými aplikacemi
- S podlahovým profilem (výška 41 mm)
- Průběžné magnetické lišty a těsnící profily
- Těsnost dle DIN 14428
- Obsah dodávky: upevňovací materiál, montážní návod
- 10-letá ponákuční záruka dostupnosti náhradních dílů po získání produktu

| Rozměry | |
|---------|------|
| WL: | 30,4 |
| R: | 15 |
| Mx: | M+15 |
| MG: | 30 |

WEM = Vestavný rozměr vaničky (000)
 M = Montážní rozměr na střed skla (001)
 Uveďte, prosím, při objednávce.

Posuvné dveře

Montáž na sprchovou vaničku

| Výška | Typ | WEM B1 | WEM B2 | CLI | CRE | Šířka vstupu | Rádus | Číslo výrobku | Cena |
|-------|-----------|----------|----------|---------|---------|--------------|-------|---------------|----------|
| 1900 | 800/800 | 785-810 | 785-810 | 286-311 | 286-311 | 490 | 500 | C20601 | 20.710,- |
| | 800/900 | 785-810 | 885-910 | 286-311 | 386-411 | 490 | 500 | C20607 | 20.710,- |
| | 800/1000 | 785-810 | 985-1010 | 286-311 | 486-511 | 490 | 500 | C20609 | 21.750,- |
| | 900/800 | 885-910 | 785-810 | 386-411 | 286-311 | 490 | 500 | C20608 | 20.710,- |
| | 900/900 | 885-910 | 885-910 | 340-365 | 340-365 | 570 | 500 | C20602 | 20.710,- |
| | 1000/800 | 985-1010 | 785-810 | 486-511 | 286-311 | 490 | 500 | C20610 | 21.750,- |
| | 1000/1000 | 985-1010 | 985-1010 | 440-465 | 440-465 | 570 | 500 | C20605 | 21.750,- |
| | 800/800 | 785-810 | 785-810 | 245-270 | 245-270 | 400 | 550 | C20603 | 20.710,- |
| | 900/900 | 885-910 | 885-910 | 330-355 | 330-355 | 584 | 550 | C20604 | 20.710,- |
| | 1000/1000 | 985-1010 | 985-1010 | 430-455 | 430-455 | 584 | 550 | C20606 | 21.750,- |
| 2000 | 800/800 | 785-810 | 785-810 | 286-311 | 286-311 | 490 | 500 | C20611 | 22.790,- |
| | 800/900 | 785-810 | 885-910 | 286-311 | 386-411 | 490 | 500 | C20614 | 22.790,- |
| | 800/1000 | 785-810 | 985-1010 | 286-311 | 486-511 | 490 | 500 | C20616 | 23.930,- |
| | 900/800 | 885-910 | 785-810 | 386-411 | 286-311 | 490 | 500 | C20615 | 22.790,- |
| | 900/900 | 885-910 | 885-910 | 340-365 | 340-365 | 570 | 500 | C20612 | 22.790,- |
| | 1000/800 | 985-1010 | 785-810 | 486-511 | 286-311 | 490 | 500 | C20617 | 23.930,- |
| | 1000/1000 | 985-1010 | 985-1010 | 440-465 | 440-465 | 570 | 500 | C20613 | 23.930,- |
| | 800/800 | 785-810 | 785-810 | 245-270 | 245-270 | 400 | 550 | C20618 | 22.790,- |
| | 900/900 | 885-910 | 885-910 | 330-355 | 330-355 | 584 | 550 | C20619 | 22.790,- |
| | 1000/1000 | 985-1010 | 985-1010 | 430-455 | 430-455 | 584 | 550 | C20620 | 23.930,- |

Montáž na podlahu/dlažbu

| Výška | Typ | M (střed sklo) B1 | M (střed sklo) B2 | CLI | CRE | Šířka vstupu | Rádus | Číslo výrobku | Cena |
|-------|-----------|-------------------|-------------------|---------|---------|--------------|-------|---------------|----------|
| 1900 | 800/800 | 755-780 | 755-780 | 286-311 | 286-311 | 490 | 470 | C20601 | 20.710,- |
| | 800/900 | 755-780 | 855-880 | 286-311 | 386-411 | 490 | 470 | C20607 | 20.710,- |
| | 800/1000 | 755-780 | 955-980 | 286-311 | 486-511 | 490 | 470 | C20609 | 21.750,- |
| | 900/800 | 855-880 | 755-780 | 386-411 | 286-311 | 490 | 470 | C20608 | 20.710,- |
| | 900/900 | 855-880 | 855-880 | 340-365 | 340-365 | 570 | 470 | C20602 | 20.710,- |
| | 1000/800 | 955-980 | 755-780 | 486-511 | 286-311 | 490 | 470 | C20610 | 21.750,- |
| | 1000/1000 | 955-980 | 955-980 | 440-465 | 440-465 | 570 | 470 | C20605 | 21.750,- |
| | 800/800 | 755-780 | 755-780 | 245-270 | 245-270 | 400 | 520 | C20603 | 20.710,- |
| | 900/900 | 855-880 | 855-880 | 330-355 | 330-355 | 584 | 520 | C20604 | 20.710,- |
| | 1000/1000 | 955-980 | 955-980 | 430-455 | 430-455 | 584 | 520 | C20606 | 21.750,- |
| 2000 | 800/800 | 755-780 | 755-780 | 286-311 | 286-311 | 490 | 470 | C20611 | 22.790,- |
| | 800/900 | 755-780 | 855-880 | 286-311 | 386-411 | 490 | 470 | C20614 | 22.790,- |
| | 800/1000 | 755-780 | 955-980 | 286-311 | 486-511 | 490 | 470 | C20616 | 23.930,- |
| | 900/800 | 855-880 | 755-780 | 386-411 | 286-311 | 490 | 470 | C20615 | 22.790,- |
| | 900/900 | 855-880 | 855-880 | 340-365 | 340-365 | 570 | 470 | C20612 | 22.790,- |
| | 1000/800 | 955-980 | 755-780 | 486-511 | 286-311 | 490 | 470 | C20617 | 23.930,- |
| | 1000/1000 | 955-980 | 955-980 | 440-465 | 440-465 | 570 | 470 | C20613 | 23.930,- |
| | 800/800 | 755-780 | 755-780 | 245-270 | 245-270 | 400 | 520 | C20618 | 22.790,- |
| | 900/900 | 855-880 | 855-880 | 330-355 | 330-355 | 584 | 520 | C20619 | 22.790,- |
| | 1000/1000 | 955-980 | 955-980 | 430-455 | 430-455 | 584 | 520 | C20620 | 23.930,- |

Zhotovení na míru: Montáž na sprchovou vaničku

| Výška | WEM B1/B2 | Rádus | Číslo výrobku | Cena |
|-----------|-----------|-------|---------------|----------|
| 1900/2000 | 800-1250 | 500 | C20680 | 26.940,- |
| | 800-1250 | 550 | C20681 | 26.940,- |

Rozsah nastavení = objednaný rozměr - 15 mm / + 10 mm

Zhotovení na míru: Montáž na podlahu/dlažbu

| Výška | M (střed skla) B1/B2 | Rádus | Číslo výrobku | Cena |
|-----------|----------------------|-------|---------------|----------|
| 1900/2000 | 800-1250 | 470 | C20680 | 26.940,- |
| | 800-1250 | 520 | C20681 | 26.940,- |

Rozsah nastavení = objednaný rozměr - 15 mm / + 10 mm

Barvy profilů- skla / dekory

| Barvy profilu | Kód barvy | Příplatek |
|---------------------|-----------|-----------|
| stříbrná matná | 087 | 0,- |
| bílá | 055 | 0,- |
| stříbrná pololesklá | 069 | 0,- |

| Skla/dekory | s úpravou Anti-Plaque | | bez úpravy Anti-Plaque | |
|-------------|-----------------------|-----------|------------------------|-----------|
| | Kód skla | Příplatek | Kód skla | Příplatek |
| čiré | 322 | 4.560,- | 321 | 0,- |

Doplňky

| Výška | | Číslo výrobku | Cena |
|-------|--|---------------|---------|
| 1900 | Rozšiřovací profil o 15 mm pro šířku nástěnné lišty 30,4 mm | 141001 | 880,- |
| 2000 | Rozšiřovací profil o 15 mm pro šířku nástěnné lišty 30,4 mm | A21005 | 880,- |
| | Rohové konzole -- U-kabina pro vyztužení boční stěny se stěnou (1 sada à 2 ks) | C26001 | 2.730,- |

Číslo výrobku a ceny

| | | | | | | |
|---------------|---|-------------------|---|-------------------|---|-------------------------|
| XXXXXX | + | XXX | + | XXX | = | XXXXXX.XXX.XXX |
| Číslo výrobku | | Kód barvy | | Kód skla | | Číslo výrobku kompletní |
| Základní cena | | Barevný příplatek | | Příplatek za sklo | | Celková cena |

Classics 2 EasyEntry 4-úhelník



Posuvné dveře rohový vstup 2-dílný

Popis produktu

- Částečně orámovaný rohový vstup se dvěma segmenty posuvných dveří a dvěma pevnými segmenty. Dveře se otevírají vždy na jednu stranu
- Zasklení jednovrstvým bezpečnostním sklem tl 6 mm (dveře) a tl 4 mm (pevný segment) dle DIN EN 12150, volitelně s povrchovou úpravou HÜPPE Anti-Plaque pro snazší údržbu
- Profily z vysoce kvalitního eloxovaného hliníku. Madlo z vysoce kvalitního pochromovaného kovu
- Vysoce kvalitní rohová spojka a madlo vždy v barvě stříbrná lesklá, s výjimkou Black Edition / Gold Edition
- Možnost nastavení v nástěnném profilu 25 mm
- Včetně HÜPPE Keder-System (upevnění s pomocí těsnícího profilu) -

Montáž na sprchovou vaničku i přímo na dlažbu možná. Minimální podlahová plocha potřebná k instalaci: 50 mm.

Montáž ve tvaru U možná, sada vzpěr pro U-kabiny nutná.

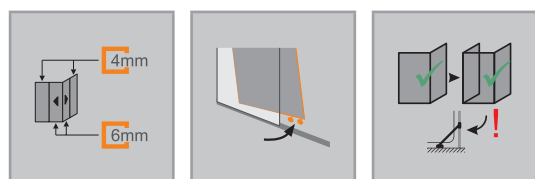

| Rozměry | |
|---------|------|
| WL: | 30,4 |
| R: | 5 |
| Mx: | M+15 |
| MG: | 20 |

WEM = Vestavný rozměr vaničky (000)
M = Montážní rozměr na střed skla (001)
Uveďte, prosím, při objednávce.

| Montážní možnosti C250 | | NUA |
|------------------------|----------|-----|
| | | |
| Min. - Max rozměr | | |
| | | |
| 1200-2000 | 700-1250 | |

Posuvné dveře rohový vstup 2-dílný

Montáž na sprchovou vaničku

| Výška | Typ | WEM B1/B2 | CLI/CRE | Šířka vstupu | Číslo výrobku | Cena |
|-------|-----------|--------------|---------|--------------|---------------|----------|
| 2000 | 800/800 | 785-810 | 357-382 | 386 | C25001 | 22.790,- |
| | 900/900 | 885-910 | 407-432 | 456 | C25002 | 22.790,- |
| | 1000/1000 | 985-1010 | 457-482 | 526 | C25003 | 23.930,- |
| | 1100/1100 | 1085-1110 | 557-582 | 526 | C25004 | 23.930,- |
| | 1200/1200 | 1185-1210 | 657-682 | 526 | C25005 | 25.070,- |

Montáž na podlahu/dlažbu

| Výška | Typ | M (střed skla) B1/B2 | CLI/CRE | Šířka vstupu | Číslo výrobku | Cena |
|-------|-----------|----------------------------|---------|--------------|---------------|----------|
| 2000 | 800/800 | 765-790 | 357-382 | 386 | C25001 | 22.790,- |
| | 900/900 | 865-890 | 407-432 | 456 | C25002 | 22.790,- |
| | 1000/1000 | 965-990 | 457-482 | 526 | C25003 | 23.930,- |
| | 1100/1100 | 1065-1090 | 557-582 | 526 | C25004 | 23.930,- |
| | 1200/1200 | 1165-1190 | 657-682 | 526 | C25005 | 25.070,- |

Zhotovení na míru

| Výška | Šířka B1/B2 | Číslo výrobku | Cena |
|-----------|-------------|---------------|----------|
| 1200-2000 | 700-1250 | C25080 | 26.940,- |

Rozsah nastavení = objednaný rozměr - 15 mm / + 10 mm

Barvy profilů- skla / dekory

| Barvy profilu | Kód barvy | Příplatek |
|---------------------|-----------|-----------|
| stříbrná matná | 087 | 0,- |
| bílá | 055 | 0,- |
| stříbrná pololesklá | 069 | 0,- |
| Black Edition | 123 | 6.600,- |
| Gold Edition | 096 | 6.600,- |

| Skla/dekory | s úpravou Anti-Plaque | | bez úpravy Anti-Plaque | |
|-------------|-----------------------|-----------|------------------------|-----------|
| | Kód skla | Příplatek | Kód skla | Příplatek |
| čiré | 322 | 4.560,- | 321 | 0,- |
| Privatima | 375 | 13.120,- | 373 | 8.560,- |

Provedení Gold Edition (096) je dostupné pouze u typů 800x800, 900x900, 1000x1000 s výškou 2000 mm a u výrobků zhotovených na míru.

Doplňky

| Výška | Popis | Číslo výrobku | Cena |
|-------|--|---------------|---------|
| 2000 | Rozšiřovací profil o 15 mm pro šířku nástěnné lišty 30,4 mm | A21005 | 880,- |
| | Rohové konzole -- U-kabina pro vyztužení boční stěny se stěnou (1 sada à 2 ks) | C26001 | 2.730,- |

Výrobek A21005 není k dispozici v barvě 096 (Gold Edition).

Číslo výrobku a ceny

| | | | | | | |
|---------------|---|-------------------|---|-------------------|---|-------------------------|
| XXXXXX | + | XXX | + | XXX | = | XXXXXX.XXX.XXX |
| Číslo výrobku | | Kód barvy | | Kód skla | | Číslo výrobku kompletní |
| Základní cena | | Barevný příplatek | | Příplatek za sklo | | Celková cena |

Classics 2 EasyEntry 4-úhelník



Posuvné dveře rohový vstup 2-dílný

Popis produktu

- Částečně orámovaný rohový vstup se dvěma segmenty posuvných dveří a dvěma pevnými segmenty. Dveře se otevírají vždy na jednu stranu
- Zasklení jednovrstvým bezpečnostním sklem tl 6 mm (dveře) a tl 4 mm (pevný segment) dle DIN EN 12150, volitelně s povrchovou úpravou HÜPPE Anti-Plaque pro snazší údržbu
- Profily z vysoce kvalitního eloxovaného hliníku. Madlo z vysoce kvalitního pochromovaného kovu
- Vysoce kvalitní rohová spojka a madlo vždy v barvě stříbrná lesklá, s výjimkou Black Edition
- Možnost nastavení v nástěnném profilu 25 mm
- Včetně HÜPPE Keder-System (upevnění s pomocí těsnícího profilu) -

Montáž na sprchovou vaničku i přímo na dlažbu možná. Minimální podlahová plocha potřebná k instalaci: 50 mm.

Montáž ve tvaru U možná, sada vzpěr pro U-kabiny nutná.

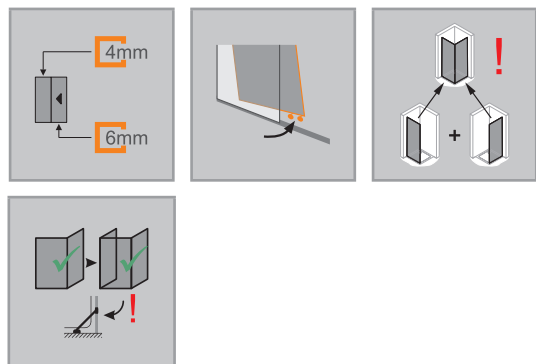

| Montážní možnosti C251 | | NUB |
|------------------------|----------|-----|
| | | |
| Upevnění vlevo | | |
| Min. - Max rozměr | | |
| | | |
| 1200-2000 | 700-1250 | |

- montáž bez viditelných šroubů v oblasti nástěnné lišty
- Dveřní posuvné segmenty lze pro snadné čištění vykloupat dovnitř
- Vysoce kvalitní dvojkolečka s kuličkovými ložisky a elegantními chromovými aplikacemi
- S podlahovým profilem (výška 18 mm)
- Průběžné magnetické lišty a těsnící profily
- Těsnost dle DIN 14428
- Made in Germany
- Obsah dodávky: upevňovací materiál, montážní návod
- 10-letá ponákladní záruka dostupnosti náhradních dílů po získání produktu

| Rozměry | |
|---------|------|
| WL: | 30,4 |
| R: | 5 |
| Mx: | M+15 |
| MG: | 20 |

WEM = Vestavný rozměr vaničky (000)
M = Montážní rozměr na střed skla (001)
Uveďte, prosím, při objednávce.

Posuvné dveře rohový vstup 2-dílný (1/2)

Upevnění vlevo

Montáž na sprchovou vaničku

| Výška | Typ | WEM B | Šířka C | Číslo výrobku | Cena |
|-------|------|-----------|---------|---------------|----------|
| 2000 | 700 | 685-710 | 307-332 | C25106 | 12.510,- |
| | 750 | 735-760 | 357-382 | C25107 | 12.510,- |
| | 800 | 785-810 | 357-382 | C25101 | 12.510,- |
| | 850 | 835-860 | 407-432 | C25108 | 12.510,- |
| | 900 | 885-910 | 407-432 | C25102 | 12.510,- |
| | 950 | 935-960 | 457-482 | C25109 | 12.510,- |
| | 1000 | 985-1010 | 457-482 | C25103 | 13.150,- |
| | 1050 | 1035-1060 | 507-532 | C25110 | 13.150,- |
| | 1100 | 1085-1110 | 557-582 | C25104 | 13.150,- |
| | 1150 | 1135-1160 | 607-632 | C25111 | 13.780,- |
| | 1200 | 1185-1210 | 657-682 | C25105 | 13.780,- |

POZOR: Kompletní rohový vstup se skládá ze dvou objednacích čísel

Montáž na podlahu/dlažbu

| Výška | Typ | M (střed skla) B1/B2 | Šířka C | Číslo výrobku | Cena |
|-------|------|----------------------------|---------|---------------|----------|
| 2000 | 700 | 665-690 | 307-332 | C25106 | 12.510,- |
| | 750 | 715-740 | 357-382 | C25107 | 12.510,- |
| | 800 | 765-790 | 357-382 | C25101 | 12.510,- |
| | 850 | 815-840 | 407-432 | C25108 | 12.510,- |
| | 900 | 865-890 | 407-432 | C25102 | 12.510,- |
| | 950 | 915-940 | 457-482 | C25109 | 12.510,- |
| | 1000 | 965-990 | 457-482 | C25103 | 13.150,- |
| | 1050 | 1015-1040 | 507-532 | C25110 | 13.150,- |
| | 1100 | 1065-1090 | 557-582 | C25104 | 13.150,- |
| | 1150 | 1115-1140 | 607-632 | C25111 | 13.780,- |
| | 1200 | 1165-1190 | 657-682 | C25105 | 13.780,- |

POZOR: Kompletní rohový vstup se skládá ze dvou objednacích čísel

Zhotovení na míru

| Výška | Šířka B | Číslo výrobku | Cena |
|-----------|----------|---------------|----------|
| 1200-2000 | 700-1250 | C25180 | 14.790,- |

Rozsah nastavení = objednaný rozměr - 15 mm / + 10 mm

Barvy profilů- skla / dekory

| Barvy profilu | Kód barvy | Příplatek |
|---------------------|-----------|-----------|
| stříbrná matná | 087 | 0,- |
| bilá | 055 | 0,- |
| stříbrná pololesklá | 069 | 0,- |
| Black Edition | 123 | 3.300,- |

| Skla/dekory | s úpravou Anti-Plaque | | bez úpravy Anti-Plaque | |
|-------------|-----------------------|-----------|------------------------|-----------|
| | Kód skla | Příplatek | Kód skla | Příplatek |
| čiré | 322 | 2.280,- | 321 | 0,- |
| Privatima | 375 | 6.560,- | 373 | 4.280,- |

Doplňky

| Výška | Číslo výrobku | Cena | |
|-------|--|--------|---------|
| 2000 | Rozšiřovací profil o 15 mm pro šířku nástěnné lišty 30,4 mm | A21005 | 880,- |
| | Rohové konzole -- U-kabina pro vyztužení boční stěny se stěnou (1 sada à 2 ks) | C26001 | 2.730,- |

Číslo výrobku a ceny

| | | | | | | |
|---------------|---|-------------------|---|-------------------|---|-------------------------|
| XXXXXX | + | XXX | + | XXX | = | XXXXXX.XXX.XXX |
| Číslo výrobku | | Kód barvy | | Kód skla | | Číslo výrobku kompletní |
| Základní cena | | Barevný příplatek | | Příplatek za sklo | | Celková cena |

Classics 2 EasyEntry 4-úhelník



Posuvné dveře rohový vstup 2-dílný

Popis produktu

- Částečně orámovaný rohový vstup se dvěma segmenty posuvných dveří a dvěma pevnými segmenty. Dveře se otevírají vždy na jednu stranu
- Zasklení jednovrstvým bezpečnostním sklem tl 6 mm (dveře) a tl 4 mm (pevný segment) dle DIN EN 12150, volitelně s povrchovou úpravou HÜPPE Anti-Plaque pro snazší údržbu
- Profily z vysoce kvalitního eloxovaného hliníku. Madlo z vysoce kvalitního pochromovaného kovu
- Vysoce kvalitní rohová spojka a madlo vždy v barvě stříbrná lesklá, s výjimkou Black Edition
- Možnost nastavení v nástěnném profilu 25 mm
- Včetně HÜPPE Keder-System (upevnění s pomocí těsnícího profilu) -

Montáž na sprchovou vaničku i přímo na dlažbu možná. Minimální podlahová plocha potřebná k instalaci: 50 mm.

Montáž ve tvaru U možná, sada vzpěr pro U-kabiny nutná.

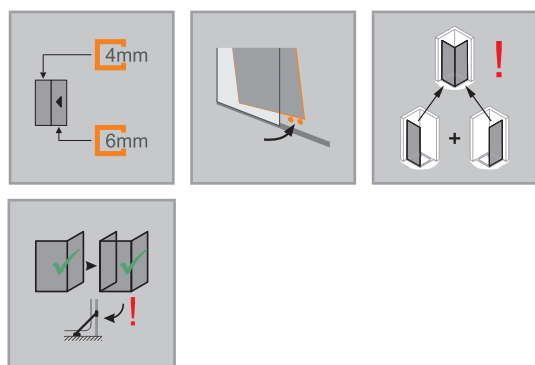

| Montážní možnosti C252 | | NUB |
|------------------------|----------|-----|
| | | |
| Upevnění vpravo | | |
| Min. - Max rozměr | | |
| | | |
| 1200-2000 | 700-1250 | |

- montáž bez viditelných šroubů v oblasti nástěnné lišty
- Dveřní posuvné segmenty lze pro snadné čištění vykloupat dovnitř
- Vysoce kvalitní dvojkolečka s kuličkovými ložisky a elegantními chromovými aplikacemi
- S podlahovým profilem (výška 18 mm)
- Průběžné magnetické lišty a těsnící profily
- Těsnost dle DIN 14428
- Made in Germany
- Obsah dodávky: upevňovací materiál, montážní návod
- 10-letá ponákladní záruka dostupnosti náhradních dílů po získání produktu

| Rozměry | |
|---------|------|
| WL: | 30,4 |
| R: | 5 |
| Mx: | M+15 |
| MG: | 20 |

WEM = Vestavný rozměr vaničky (000)
M = Montážní rozměr na střed skla (001)
Uveďte, prosím, při objednávce.

Posuvné dveře rohový vstup 2-dílný (1/2)

Upevnění vpravo

Montáž na sprchovou vaničku

| Výška | Typ | WEM B | Šířka C | Číslo výrobku | Cena |
|-------|------|-----------|---------|---------------|----------|
| 2000 | 700 | 685-710 | 307-332 | C25206 | 12.510,- |
| | 750 | 735-760 | 357-382 | C25207 | 12.510,- |
| | 800 | 785-810 | 357-382 | C25201 | 12.510,- |
| | 850 | 835-860 | 407-432 | C25208 | 12.510,- |
| | 900 | 885-910 | 407-432 | C25202 | 12.510,- |
| | 950 | 935-960 | 457-482 | C25209 | 12.510,- |
| | 1000 | 985-1010 | 457-482 | C25203 | 13.150,- |
| | 1050 | 1035-1060 | 507-532 | C25210 | 13.150,- |
| | 1100 | 1085-1110 | 557-582 | C25204 | 13.150,- |
| | 1150 | 1135-1160 | 607-632 | C25211 | 13.780,- |
| | 1200 | 1185-1210 | 657-682 | C25205 | 13.780,- |

POZOR: Kompletní rohový vstup se skládá ze dvou objednacích čísel

Montáž na podlahu/dlažbu

| Výška | Typ | M (střed skla) B1/B2 | Šířka C | Číslo výrobku | Cena |
|-------|------|----------------------------|---------|---------------|----------|
| 2000 | 700 | 665-690 | 307-332 | C25206 | 12.510,- |
| | 750 | 715-740 | 357-382 | C25207 | 12.510,- |
| | 800 | 765-790 | 357-382 | C25201 | 12.510,- |
| | 850 | 815-840 | 407-432 | C25208 | 12.510,- |
| | 900 | 865-890 | 407-432 | C25202 | 12.510,- |
| | 950 | 915-940 | 457-482 | C25209 | 12.510,- |
| | 1000 | 965-990 | 457-482 | C25203 | 13.150,- |
| | 1050 | 1015-1040 | 507-532 | C25210 | 13.150,- |
| | 1100 | 1065-1090 | 557-582 | C25204 | 13.150,- |
| | 1150 | 1115-1140 | 607-632 | C25211 | 13.780,- |
| | 1200 | 1165-1190 | 657-682 | C25205 | 13.780,- |

POZOR: Kompletní rohový vstup se skládá ze dvou objednacích čísel

Zhotovení na míru

| Výška | Šířka B | Číslo výrobku | Cena |
|-----------|----------|---------------|----------|
| 1200-2000 | 700-1250 | C25280 | 14.790,- |

Rozsah nastavení = objednaný rozměr - 15 mm / + 10 mm

Barvy profilů- skla / dekory

| Barvy profilu | Kód barvy | Příplatek |
|---------------------|-----------|-----------|
| stříbrná matná | 087 | 0,- |
| bilá | 055 | 0,- |
| stříbrná pololesklá | 069 | 0,- |
| Black Edition | 123 | 3.300,- |

| Skla/dekory | s úpravou Anti-Plaque | | bez úpravy Anti-Plaque | |
|-------------|-----------------------|-----------|------------------------|-----------|
| | Kód skla | Příplatek | Kód skla | Příplatek |
| čiré | 322 | 2.280,- | 321 | 0,- |
| Privatima | 375 | 6.560,- | 373 | 4.280,- |

Doplňky

| Výška | Číslo výrobku | Cena | |
|-------|--|--------|---------|
| 2000 | Rozšiřovací profil o 15 mm pro šířku nástěnné lišty 30,4 mm | A21005 | 880,- |
| | Rohové konzole -- U-kabina pro vyztužení boční stěny se stěnou (1 sada à 2 ks) | C26001 | 2.730,- |

Číslo výrobku a ceny

| | | | | | | |
|---------------|---|-------------------|---|-------------------|---|-------------------------|
| XXXXXX | + | XXX | + | XXX | = | XXXXXX.XXX.XXX |
| Číslo výrobku | | Kód barvy | | Kód skla | | Číslo výrobku kompletní |
| Základní cena | | Barevný příplatek | | Příplatek za sklo | | Celková cena |

Classics 2 EasyEntry 4-úhelník



Posuvné dveře 1-dílné s pevným segmentem a boční stěnou

Popis produktu

- K montáži do niky a pro kombinaci s boční stěnou Classics 2 EasyEntry pro posuvné dveře
- Částečně orámované posuvné dveře s pevným segmentem. Dveře se otevírají vždy na jednu stranu
- Zasklení jednovrstvým bezpečnostním sklem tl 6 mm (dveře) a tl 4 mm (pevný segment) dle DIN EN 12150, volitelně s povrchovou úpravou HÜPPE Anti-Plaque pro snazší údržbu
- Profily z vysoce kvalitního eloxovaného hliníku. Madlo z vysoce kvalitního pochromovaného kovu
- Madlo vždy v barvě stříbrná lesklá, s výjimkou Black Edition / Gold Edition
- Možnost nastavení v nástěnném profilu 25 mm. Při kombinaci s boční stěnou 20 mm na straně madla
- Včetně HÜPPE Keder-System (upevnění s pomocí těsnícího profilu) - montáž bez viditelných šroubů v oblasti nástěnné lišty
- Dveřní posuvné segmenty lze pro snadné čištění vykloupat dovnitř
- Vysoce kvalitní dvojkolečka s kuličkovými ložisky a elegantními chromovými aplikacemi
- S podlahovým profilem (výška 18 mm)
- Průběžné magnetické lišty a těsnící profily
- Těsnost dle DIN 14428
- Made in Germany
- Obsah dodávky: upevňovací materiál, montážní návod
- 10-letá ponákuční záruka dostupnosti náhradních dílů po získání produktu

Montáž na sprchovou vaničku i přímo na dlažbu možná. Minimální podlahová plocha potřebná k instalaci: 50 mm.

Montáž ve tvaru U možná, sada vzpěr pro U-kabiny nutná.

POZOR: U zhotovení na míru je nutné v textu objednávky zároveň uvést, zda se jedná o montážní situaci dveře do niky, dveře pro boční stěnu nebo montáž jako U-kabina.

| Montážní možnosti C253 | | NUD |
|-------------------------------------|-----------|-----|
| | | |
| Nika | | |
| | | |
| Rohové řešení = dveře + boční stěna | | |
| Min. - Max rozměr | | |
| | | |
| 1200-2000 | 1000-1800 | |

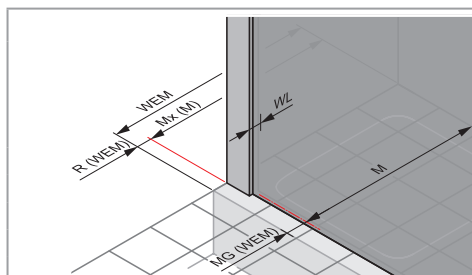
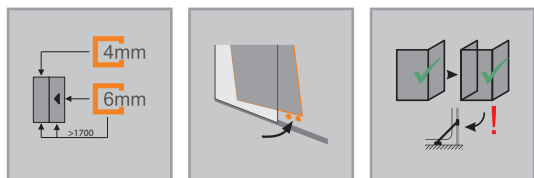

Rozměry

| | |
|-----|------|
| WL: | 30,4 |
| R: | 5 |
| Mx: | M+15 |
| MG: | 20 |

WEM = Vestavný rozměr vaničky (000)

M = Montážní rozměr na střed skla (001)

Uveďte, prosím, při objednávce.

Posuvné dveře 1-dílné s pevným segmentem

Upevnění vlevo

Montáž na sprchovou vaničku

| Výška | Typ | WEM Nika | WEM boční stěna | Šířka C | Šířka vstupu | Číslo výrobku | Cena |
|-------|------|-----------|-----------------|---------|--------------|---------------|----------|
| 2000 | 1000 | 970-1020 | 985-1030 | 446-471 | 362 | C25301 | 16.230,- |
| | 1100 | 1070-1120 | 1085-1130 | 507-532 | 428 | C25302 | 16.230,- |
| | 1150 | 1120-1170 | 1135-1180 | 557-582 | 428 | C25303 | 16.230,- |
| | 1200 | 1170-1220 | 1185-1230 | 557-582 | 478 | C25309 | 17.030,- |
| | 1250 | 1220-1270 | 1235-1280 | 607-632 | 478 | C25304 | 17.030,- |
| | 1300 | 1270-1320 | 1285-1330 | 607-632 | 528 | C25310 | 17.030,- |
| | 1350 | 1320-1370 | 1335-1380 | 657-682 | 528 | C25305 | 17.030,- |
| | 1400 | 1370-1420 | 1385-1430 | 657-682 | 578 | C25311 | 17.030,- |
| | 1450 | 1420-1470 | 1435-1480 | 707-732 | 578 | C25306 | 17.030,- |
| | 1500 | 1470-1520 | 1485-1530 | 707-732 | 628 | C25312 | 17.030,- |
| | 1550 | 1520-1570 | 1535-1580 | 757-782 | 628 | C25307 | 17.030,- |
| | 1600 | 1570-1620 | 1585-1630 | 807-832 | 628 | C25313 | 17.030,- |
| | 1650 | 1620-1670 | 1635-1680 | 857-882 | 628 | C25308 | 17.030,- |
| | 1700 | 1670-1720 | 1685-1730 | 907-932 | 628 | C25314 | 17.030,- |
| | 1800 | 1770-1820 | 1785-1830 | 957-982 | 678 | C25315 | 17.860,- |

Montáž na podlahu/dlažbu

| Výška | Typ | M (střed skla) nika | M (střed skla) boční stěna | Šířka C | Šířka vstupu | Číslo výrobku | Cena |
|-------|------|---------------------|----------------------------|---------|--------------|---------------|----------|
| 2000 | 1000 | 970-1020 | 965-1010 | 446-471 | 362 | C25301 | 16.230,- |
| | 1100 | 1070-1120 | 1065-1110 | 507-532 | 428 | C25302 | 16.230,- |
| | 1150 | 1120-1170 | 1115-1160 | 557-582 | 428 | C25303 | 16.230,- |
| | 1200 | 1170-1220 | 1165-1210 | 557-582 | 478 | C25309 | 17.030,- |
| | 1250 | 1220-1270 | 1215-1260 | 607-632 | 478 | C25304 | 17.030,- |
| | 1300 | 1270-1320 | 1265-1310 | 607-632 | 528 | C25310 | 17.030,- |
| | 1350 | 1320-1370 | 1315-1360 | 657-682 | 528 | C25305 | 17.030,- |
| | 1400 | 1370-1420 | 1365-1410 | 657-682 | 578 | C25311 | 17.030,- |
| | 1450 | 1420-1470 | 1415-1460 | 707-732 | 578 | C25306 | 17.030,- |
| | 1500 | 1470-1520 | 1465-1510 | 707-732 | 628 | C25312 | 17.030,- |
| | 1550 | 1520-1570 | 1515-1560 | 757-782 | 628 | C25307 | 17.030,- |
| | 1600 | 1570-1620 | 1565-1610 | 807-832 | 628 | C25313 | 17.030,- |
| | 1650 | 1620-1670 | 1615-1660 | 857-882 | 628 | C25308 | 17.030,- |
| | 1700 | 1670-1720 | 1665-1710 | 907-932 | 628 | C25314 | 17.030,- |
| | 1800 | 1770-1820 | 1765-1810 | 957-982 | 678 | C25315 | 17.860,- |

Zhotovení na míru

| Výška | Šířka B | Číslo výrobku | Cena |
|-----------|-----------|---------------|----------|
| 1200-2000 | 1000-1800 | C25380 | 19.190,- |

Rozsah nastavení GTN = objednaný rozměr - 30 mm / +20 mm
 Rozsah nastavení GTS = objednaný rozměr - 15 mm / + 30 mm

Barvy profilů- skla / dekory

| Barvy profilu | Kód barvy | Příplatek |
|---------------------|-----------|-----------|
| stříbrná matná | 087 | 0,- |
| bílá | 055 | 0,- |
| stříbrná pololesklá | 069 | 0,- |
| Black Edition | 123 | 3.300,- |
| Gold Edition | 096 | 3.300,- |

| Skla/dekory | s úpravou Anti-Plaque | | bez úpravy Anti-Plaque | |
|-------------|-----------------------|-----------|------------------------|-----------|
| | Kód skla | Příplatek | Kód skla | Příplatek |
| čiré | 322 | 2.280,- | 321 | 0,- |
| Privatima | 375 | 6.560,- | 373 | 4.280,- |

Provedení Gold Edition (096) je dostupné pouze u typů 1000, 1200, 1400 s výškou 2000 mm a u výrobků zhotovených na míru.

Doplňky

| Výška | Číslo výrobku | Cena |
|-------|--|----------------|
| 2000 | Rozšiřovací profil o 15 mm pro šířku nástěnné lišty 30,4 mm | A21005 880,- |
| | Rohové konzole -- U-kabina pro vyztužení boční stěny se stěnou (1 sada à 2 ks) | C26001 2.730,- |

Výrobek A21005 není k dispozici v barvě 096 (Gold Edition).

Číslo výrobku a ceny

| | | | | | | |
|---------------|---|-------------------|---|-------------------|---|-------------------------|
| XXXXXX | + | XXX | + | XXX | = | XXXXXX.XXX.XXX |
| Číslo výrobku | | Kód barvy | | Kód skla | | Číslo výrobku kompletní |
| Základní cena | | Barevný příplatek | | Příplatek za sklo | | Celková cena |

Classics 2 EasyEntry 4-úhelník



Posuvné dveře 1-dílné s pevným segmentem a boční stěnou

Popis produktu

- K montáži do niky a pro kombinaci s boční stěnou Classics 2 EasyEntry pro posuvné dveře
- Částečně orámované posuvné dveře s pevným segmentem. Dveře se otevírají vždy na jednu stranu
- Zasklení jednovrstvým bezpečnostním sklem tl 6 mm (dveře) a tl 4 mm (pevný segment) dle DIN EN 12150, volitelně s povrchovou úpravou HÜPPE Anti-Plaque pro snazší údržbu
- Profily z vysoce kvalitního eloxovaného hliníku. Madlo z vysoce kvalitního pochromovaného kovu
- Madlo vždy v barvě stříbrná lesklá, s výjimkou Black Edition / Gold Edition
- Možnost nastavení v nástěnném profilu 25 mm. Při kombinaci s boční stěnou 20 mm na straně madla
- Včetně HÜPPE Keder-System (upevnění s pomocí těsnícího profilu) - montáž bez viditelných šroubů v oblasti nástěnné lišty
- Dveřní posuvné segmenty lze pro snadné čištění vykloupat dovnitř
- Vysoce kvalitní dvojkolečka s kuličkovými ložisky a elegantními chromovými aplikacemi
- S podlahovým profilem (výška 18 mm)
- Průběžné magnetické lišty a těsnící profily
- Těsnost dle DIN 14428
- Made in Germany
- Obsah dodávky: upevňovací materiál, montážní návod
- 10-letá ponáková záruka dostupnosti náhradních dílů po získání produktu

Montáž na sprchovou vaničku i přímo na dlažbu možná. Minimální podlahová plocha potřebná k instalaci: 50 mm.

Montáž ve tvaru U možná, sada vzpěr pro U-kabiny nutná.

POZOR: U zhotovení na míru je nutné v textu objednávky zároveň uvést, zda se jedná o montážní situaci dveře do niky, dveře pro boční stěnu nebo montáž jako U-kabina.

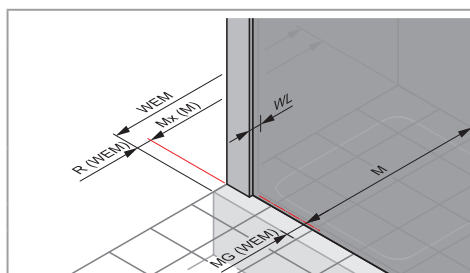
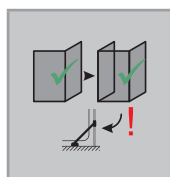
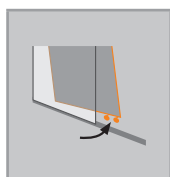
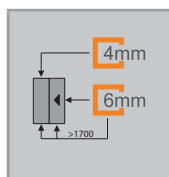

Rozměry

| | |
|-----|------|
| WL: | 30.4 |
| R: | 5 |
| Mx: | M+15 |
| MG: | 20 |

WEM = Vestavný rozměr vaničky (000)

M = Montážní rozměr na střed skla (001)

Uvedte, prosím, při objednávce.

| Montážní možnosti C256 | NUD |
|-------------------------------------|-----------|
| | |
| Nika | |
| | |
| Rohové řešení = dveře + boční stěna | |
| Min. - Max rozměr | |
| | |
| 1200-2000 | 1000-1800 |

Posuvné dveře 1-dílné s pevným segmentem

Upevnění vpravo

Montáž na sprchovou vaničku

| Výška | Typ | WEM Nika | WEM boční stěna | Šířka C | Šířka vstupu | Číslo výrobku | Cena |
|-------|------|-----------|-----------------|---------|--------------|---------------|----------|
| 2000 | 1000 | 970-1020 | 985-1030 | 446-471 | 362 | C25601 | 16.230,- |
| | 1100 | 1070-1120 | 1085-1130 | 507-532 | 428 | C25602 | 16.230,- |
| | 1150 | 1120-1170 | 1135-1180 | 557-582 | 428 | C25603 | 16.230,- |
| | 1200 | 1170-1220 | 1185-1230 | 557-582 | 478 | C25609 | 17.030,- |
| | 1250 | 1220-1270 | 1235-1280 | 607-632 | 478 | C25604 | 17.030,- |
| | 1300 | 1270-1320 | 1285-1330 | 607-632 | 528 | C25610 | 17.030,- |
| | 1350 | 1320-1370 | 1335-1380 | 657-682 | 528 | C25605 | 17.030,- |
| | 1400 | 1370-1420 | 1385-1430 | 657-682 | 578 | C25611 | 17.030,- |
| | 1450 | 1420-1470 | 1435-1480 | 707-732 | 578 | C25606 | 17.030,- |
| | 1500 | 1470-1520 | 1485-1530 | 707-732 | 628 | C25612 | 17.030,- |
| | 1550 | 1520-1570 | 1535-1580 | 757-782 | 628 | C25607 | 17.030,- |
| | 1600 | 1570-1620 | 1585-1630 | 807-832 | 628 | C25613 | 17.030,- |
| | 1650 | 1620-1670 | 1635-1680 | 857-882 | 628 | C25608 | 17.030,- |
| | 1700 | 1670-1720 | 1685-1730 | 907-932 | 628 | C25614 | 17.030,- |
| | 1800 | 1770-1820 | 1785-1830 | 957-982 | 678 | C25615 | 17.860,- |

Montáž na podlahu/dlažbu

| Výška | Typ | M (střed skla) nika | M (střed skla) boční stěna | Šířka C | Šířka vstupu | Číslo výrobku | Cena |
|-------|------|---------------------|----------------------------|---------|--------------|---------------|----------|
| 2000 | 1000 | 970-1020 | 965-1010 | 446-471 | 362 | C25601 | 16.230,- |
| | 1100 | 1070-1120 | 1065-1110 | 507-532 | 428 | C25602 | 16.230,- |
| | 1150 | 1120-1170 | 1115-1160 | 557-582 | 428 | C25603 | 16.230,- |
| | 1200 | 1170-1220 | 1165-1210 | 557-582 | 478 | C25609 | 17.030,- |
| | 1250 | 1220-1270 | 1215-1260 | 607-632 | 478 | C25604 | 17.030,- |
| | 1300 | 1270-1320 | 1265-1310 | 607-632 | 528 | C25610 | 17.030,- |
| | 1350 | 1320-1370 | 1315-1360 | 657-682 | 528 | C25605 | 17.030,- |
| | 1400 | 1370-1420 | 1365-1410 | 657-682 | 578 | C25611 | 17.030,- |
| | 1450 | 1420-1470 | 1415-1460 | 707-732 | 578 | C25606 | 17.030,- |
| | 1500 | 1470-1520 | 1465-1510 | 707-732 | 628 | C25612 | 17.030,- |
| | 1550 | 1520-1570 | 1515-1560 | 757-782 | 628 | C25607 | 17.030,- |
| | 1600 | 1570-1620 | 1565-1610 | 807-832 | 628 | C25613 | 17.030,- |
| | 1650 | 1620-1670 | 1615-1660 | 857-882 | 628 | C25608 | 17.030,- |
| | 1700 | 1670-1720 | 1665-1710 | 907-932 | 628 | C25614 | 17.030,- |
| | 1800 | 1770-1820 | 1765-1810 | 957-982 | 678 | C25615 | 17.860,- |

Zhotovení na míru

| Výška | Šířka B | Číslo výrobku | Cena |
|-----------|-----------|---------------|----------|
| 1200-2000 | 1000-1800 | C25680 | 19.190,- |

Rozsah nastavení GTN = objednaný rozměr - 30 mm / +20 mm
Rozsah nastavení GTS = objednaný rozměr - 15 mm / + 30 mm

Barvy profilů- skla / dekory

| Barvy profilu | Kód barvy | Příplatek |
|---------------------|-----------|-----------|
| stříbrná matná | 087 | 0,- |
| bílá | 055 | 0,- |
| stříbrná pololesklá | 069 | 0,- |
| Black Edition | 123 | 3.300,- |
| Gold Edition | 096 | 3.300,- |

| Skla/dekory | s úpravou Anti-Plaque | | bez úpravy Anti-Plaque | |
|-------------|-----------------------|-----------|------------------------|-----------|
| | Kód skla | Příplatek | Kód skla | Příplatek |
| čiré | 322 | 2.280,- | 321 | 0,- |
| Privatima | 375 | 6.560,- | 373 | 4.280,- |

Provedení Gold Edition (096) je dostupné pouze u typů 1000, 1200, 1400 s výškou 2000 mm a u výrobků zhotovených na míru.

Doplňky

| Výška | Číslo výrobku | Cena |
|-------|--|----------------|
| 2000 | Rozšiřovací profil o 15 mm pro šířku nástěnné lišty 30,4 mm | A21005 880,- |
| | Rohové konzole -- U-kabina pro vyztužení boční stěny se stěnou (1 sada à 2 ks) | C26001 2.730,- |

Výrobek A21005 není k dispozici v barvě 096 (Gold Edition).

Číslo výrobku a ceny

| | | | | | | |
|---------------|---|-------------------|---|-------------------|---|-------------------------|
| XXXXXX | + | XXX | + | XXX | = | XXXXXX.XXX.XXX |
| Číslo výrobku | | Kód barvy | | Kód skla | | Číslo výrobku kompletní |
| Základní cena | | Barevný příplatek | | Příplatek za sklo | | Celková cena |

Classics 2 EasyEntry 4-úhelník



Boční stěna pro posuvné dveře 1-dílné s pevným segmentem

Popis produktu

- Pro kombinaci s posuvnými dveřmi Classics 2 EasyEntry
- Částečně orámovaná boční stěna
- Zasklení jednovrstvým bezpečnostním sklem tl 4 mm dle DIN EN 12150, volitelně s povrchovou úpravou HÜPPE Anti-Plaque pro snazší údržbu
- Profily z vysoce kvalitního eloxovaného hliníku
- Zkosení / výřezy možné
- Možnost nastavení v nástěnném profilu 25 mm

Nelze objednat jako samostatně stojící boční stěnu.

- Včetně HÜPPE Keder-System (upevnění s pomocí těsnícího profilu) - montáž bez viditelných šroubů v oblasti nástěnné lišty
- Těsnost dle DIN 14428
- Made in Germany
- Obsah dodávky: upevňovací materiál, montážní návod
- 10-letá ponákladní záruka dostupnosti náhradních dílů po získání produktu

| Montážní možnosti C254 | | NUC |
|-------------------------------------|----------|-----|
| | | |
| Rohové řešení = dveře + boční stěna | | |
| Min. - Max rozměr | | |
| | | |
| 500-2000 | 200-1200 | |

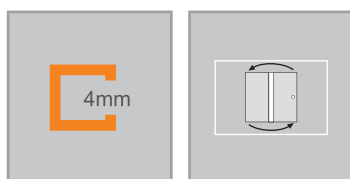

| Rozměry | |
|---------|----------------|
| | |
| WL: | 30,4 20 |
| R: | 5 5 |
| Mx: | M+15 M+15 |
| MG: | 20 20 |

WEM = Vestavný rozměr vaničky (000)
M = Montážní rozměr na střed skla (001)
Uveďte, prosím, při objednávce.

Boční stěna pro posuvné dveře

Montáž na sprchovou vaničku

| Výška | Typ | WEM | Číslo výrobku | Cena |
|-------|------|-----------|---------------|---------|
| 2000 | 700 | 685-710 | C25401 | 8.030,- |
| | 750 | 735-760 | C25402 | 8.030,- |
| | 800 | 785-810 | C25403 | 8.030,- |
| | 900 | 885-910 | C25404 | 8.030,- |
| | 1000 | 985-1010 | C25405 | 8.440,- |
| | 1100 | 1085-1110 | C25406 | 8.440,- |
| | 1200 | 1185-1210 | C25407 | 8.870,- |

Montáž na podlahu/dlažbu

| Výška | Typ | M (střed skla) | Číslo výrobku | Cena |
|-------|------|----------------|---------------|---------|
| 2000 | 700 | 665-690 | C25401 | 8.030,- |
| | 750 | 715-740 | C25402 | 8.030,- |
| | 800 | 765-790 | C25403 | 8.030,- |
| | 900 | 865-890 | C25404 | 8.030,- |
| | 1000 | 965-990 | C25405 | 8.440,- |
| | 1100 | 1065-1090 | C25406 | 8.440,- |
| | 1200 | 1165-1190 | C25407 | 8.870,- |

Zhotovení na míru

| Výška | Typ | Šířka B | Číslo výrobku | Cena |
|----------|----------|----------|---------------|---------|
| 500-2000 | Přes roh | 200-1200 | C25480 | 9.490,- |
| | V rovině | 200-1200 | C25481 | 9.490,- |
| | Na vanu | 200-1200 | C25482 | 9.490,- |

Rozsah nastavení = objednaný rozměr - 15 mm / + 10 mm

| Příplatek | |
|---|--|
| Příplatek ke zhotovení na míru za každé zkosení/výřez | |
| 4.310,- | |

Barvy profilů- skla / dekory

| Barvy profilu | Kód barvy | Příplatek |
|---------------------|-----------|-----------|
| stříbrná matná | 087 | 0,- |
| bílá | 055 | 0,- |
| stříbrná pololesklá | 069 | 0,- |
| Black Edition | 123 | 3.300,- |
| Gold Edition | 096 | 3.300,- |

| Skla/dekory | s úpravou Anti-Plaque | | bez úpravy Anti-Plaque | |
|-------------|-----------------------|-----------|------------------------|-----------|
| | Kód skla | Příplatek | Kód skla | Příplatek |
| čiré | 322 | 2.280,- | 321 | 0,- |
| Privatima | 375 | 6.560,- | 373 | 4.280,- |

Provedení Gold Edition (096) je dostupné pouze u typů 800, 900, 1000 s výškou 2000 mm a u výrobků zhotovených na míru. Není k dispozici pro zkrácené boční stěny.

Výrobek C25482 není k dispozici v 373, 375 (Privatima).

Doplňky

| Výška | | Číslo výrobku | Cena |
|-------|---|---------------|-------|
| 2000 | Rozšiřovací profil o 15 mm pro šířku nástěnné lišty 30,4 mm | A21005 | 880,- |

Výrobek A21005 není k dispozici v barvě 096 (Gold Edition).

Číslo výrobku a ceny

| | | | | | | |
|---------------|---|-------------------|---|-------------------|---|-------------------------|
| XXXXXX | + | XXX | + | XXX | = | XXXXXX.XXX.XXX |
| Číslo výrobku | | Kód barvy | | Kód skla | | Číslo výrobku kompletní |
| Základní cena | | Barevný příplatek | | Příplatek za sklo | | Celková cena |

Classics 2 EasyEntry 1/4-kruh



Posuvné dveře

Popis produktu

- Částečně orámovaný 1/4-kruhový sprchový kout se dvěma posuvnými a dvěma pevnými segmenty. Dveře se otevírají vždy na jednu stranu
- Zasklení jednovrstvým bezpečnostním sklem tl 6 mm (dveře) a tl 4 mm (pevný segment) dle DIN EN 12150, volitelně s povrchovou úpravou HÜPPE Anti-Plaque pro snazší údržbu
- Profily z vysoce kvalitního eloxovaného hliníku. Madlo z vysoce kvalitního pochromovaného kovu
- Madlo vždy v barvě stříbrná lesklá, s výjimkou Black Edition
- Možnost nastavení v nástěnném profilu 25 mm
- Včetně HÜPPE Keder-System (upevnění s pomocí těsnícího profilu) - montáž bez viditelných šroubů v oblasti nástěnné lišty

Montáž ve tvaru U možná, sada vzpěr pro U-kabiny nutná.

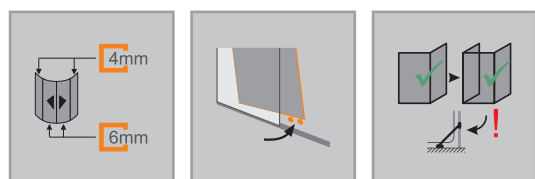

| Montážní možnosti C255 | | NVA |
|------------------------|----------|-----|
| | | |
| Min. - Max rozměr | | |
| | | |
| 2000 | 800-1250 | |

- Dveřní posuvné segmenty lze pro snadné čištění vykloupat dovnitř
- Vysoce kvalitní dvojkolečka s kuličkovými ložisky a elegantními chromovými aplikacemi
- S podlahovým profilem (výška 18 mm)
- Průběžné magnetické lišty a těsnící profily
- Těsnost dle DIN 14428
- Made in Germany
- Obsah dodávky: upevňovací materiál, montážní návod
- 10-letá ponákuční záruka dostupnosti náhradních dílů po získání produktu

| Rozměry | |
|---------|------|
| WL: | 30,4 |
| R: | 5 |
| Mx: | M+15 |
| MG: | 20 |

WEM = Vestavný rozměr vaničky (000)
M = Montážní rozměr na střed skla (001)
Uveďte, prosím, při objednávce.

Posuvné dveře

Montáž na sprchovou vaničku

| Výška | Typ | WEM B1 | WEM B2 | CLI | CRE | Šířka vstupu | Rádus | Číslo výrobku | Cena |
|-------|-----------|-----------|-----------|---------|---------|--------------|-------|---------------|----------|
| 2000 | 800/800 | 785-810 | 785-810 | 287-312 | 287-312 | 450 | 500 | C25501 | 22.790,- |
| | 900/900 | 885-910 | 885-910 | 387-412 | 387-412 | 485 | 500 | C25502 | 22.790,- |
| | 1000/1000 | 985-1010 | 985-1010 | 487-512 | 487-512 | 485 | 500 | C25503 | 23.930,- |
| | 1100/1100 | 1085-1110 | 1085-1110 | 587-612 | 587-612 | 485 | 500 | C25504 | 23.930,- |
| | 1200/1200 | 1185-1210 | 1185-1210 | 687-712 | 687-712 | 485 | 500 | C25505 | 25.070,- |
| | 800/800 | 785-810 | 785-810 | 237-262 | 237-262 | 390 | 550 | C25506 | 22.790,- |
| | 900/900 | 885-910 | 885-910 | 337-362 | 337-362 | 525 | 550 | C25507 | 22.790,- |
| | 1000/1000 | 985-1010 | 985-1010 | 437-462 | 437-462 | 525 | 550 | C25508 | 23.930,- |
| | 1100/1100 | 1085-1110 | 1085-1110 | 537-562 | 537-562 | 525 | 550 | C25509 | 23.930,- |
| | 1200/1200 | 1185-1210 | 1185-1210 | 637-662 | 637-662 | 525 | 550 | C25510 | 25.070,- |

Montáž na podlahu/dlažbu

| Výška | Typ | M (střed sklo) B1 | M (střed sklo) B2 | CLI | CRE | Šířka vstupu | Rádus | Číslo výrobku | Cena |
|-------|-----------|-------------------|-------------------|---------|---------|--------------|-------|---------------|----------|
| 2000 | 800/800 | 765-790 | 765-790 | 287-312 | 287-312 | 450 | 480 | C25501 | 22.790,- |
| | 900/900 | 865-890 | 865-890 | 387-412 | 387-412 | 485 | 480 | C25502 | 22.790,- |
| | 1000/1000 | 965-990 | 965-990 | 487-512 | 487-512 | 485 | 480 | C25503 | 23.930,- |
| | 1100/1100 | 1065-1090 | 1065-1090 | 587-612 | 587-612 | 485 | 480 | C25504 | 23.930,- |
| | 1200/1200 | 1165-1190 | 1165-1190 | 687-712 | 687-712 | 485 | 480 | C25505 | 25.070,- |
| | 800/800 | 765-790 | 765-790 | 237-262 | 237-262 | 390 | 530 | C25506 | 22.790,- |
| | 900/900 | 865-890 | 865-890 | 337-362 | 337-362 | 525 | 530 | C25507 | 22.790,- |
| | 1000/1000 | 965-990 | 965-990 | 437-462 | 437-462 | 525 | 530 | C25508 | 23.930,- |
| | 1100/1100 | 1065-1090 | 1065-1090 | 537-562 | 537-562 | 525 | 530 | C25509 | 23.930,- |
| | 1200/1200 | 1165-1190 | 1165-1190 | 637-662 | 637-662 | 525 | 530 | C25510 | 25.070,- |

Zhotovení na míru: Montáž na sprchovou vaničku

| Výška | WEM B1/B2 | Rádus | Číslo výrobku | Cena |
|-------|-----------|-------|---------------|----------|
| 2000 | 800-1250 | 500 | C25580 | 26.940,- |
| | 800-1250 | 550 | C25581 | 26.940,- |

Rozsah nastavení = objednaný rozměr - 15 mm / + 10 mm

Zhotovení na míru: Montáž na podlahu/dlažbu

| Výška | M (střed skla) B1/B2 | Rádus | Číslo výrobku | Cena |
|-------|----------------------|-------|---------------|----------|
| 2000 | 800-1250 | 480 | C25580 | 26.940,- |
| | 800-1250 | 530 | C25581 | 26.940,- |

Rozsah nastavení = objednaný rozměr - 15 mm / + 10 mm

Barvy profilů- skla / dekory

| Barvy profilu | Kód barvy | Příplatek |
|---------------------|-----------|-----------|
| stříbrná matná | 087 | 0,- |
| bílá | 055 | 0,- |
| stříbrná pololesklá | 069 | 0,- |
| Black Edition | 123 | 6.600,- |

| Skla/dekory | s úpravou Anti-Plaque | | bez úpravy Anti-Plaque | |
|-------------|-----------------------|-----------|------------------------|-----------|
| | Kód skla | Příplatek | Kód skla | Příplatek |
| čiré | 322 | 4.560,- | 321 | 0,- |

Doplňky

| Výška | Číslo výrobku | Cena |
|-------|--|----------------|
| 2000 | Rozšiřovací profil o 15 mm pro šířku nástěnné lišty 30,4 mm | A21005 880,- |
| | Rohové konzole -- U-kabina pro vyztužení boční stěny se stěnou (1 sada à 2 ks) | C26001 2.730,- |

Číslo výrobku a ceny

| | | | | | | |
|---------------|---|-------------------|---|-------------------|---|-------------------------|
| XXXXXX | + | XXX | + | XXX | = | XXXXXX.XXX.XXX |
| Číslo výrobku | | Kód barvy | | Kód skla | | Číslo výrobku kompletní |
| Základní cena | | Barevný příplatek | | Příplatek za sklo | | Celková cena |

Classics 2 U-kabiny

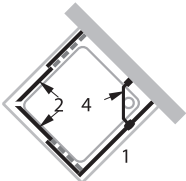
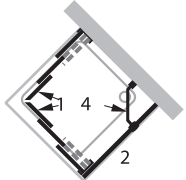
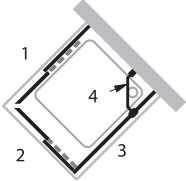
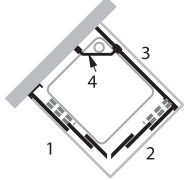
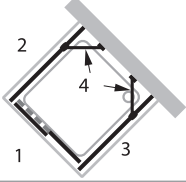
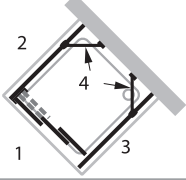
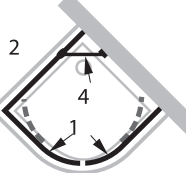
| Pro typ | | Poz. č. | |
|---|--------------|------------------|---|
|  | Skládá se z: | 1 2 4 | Boční stěna pro posuvné dveře Rohový vstup s posuvnými dveřmi 2-dílnými Sada vzpěr pro U-kabiny C26001. Viz Příslušenství Boční stěna. |
|  | Skládá se z: | 1 2 4 | Posuvné dveře rohový vstup 3-dílný Boční stěna pro posuvné dveře Sada vzpěr pro U-kabiny C26001. Viz Příslušenství Boční stěna. |
|  | Skládá se z: | 1 2 3 4 | Rohový vstup s posuvnými dveřmi 2-dílnými (1/2) Rohový vstup s posuvnými dveřmi 2-dílnými (1/2) Boční stěna pro posuvné dveře Sada vzpěr pro U-kabiny C26001. Viz Příslušenství Boční stěna. |
|  | Skládá se z: | 1 2 3 4 | Posuvné dveře rohový vstup 3-dílný (1/2) Posuvné dveře rohový vstup 3-dílný (1/2) Boční stěna pro posuvné dveře Sada vzpěr pro U-kabiny C26001. Viz Příslušenství Boční stěna. |
|  | Skládá se z: | 1 2 3 4 | Posuvné dveře 1-dílné s pevným segmentem Boční stěna pro posuvné dveře Boční stěna pro posuvné dveře Sada vzpěr pro U-kabiny C26001. Viz Příslušenství Boční stěna. |
|  | Skládá se z: | 1 2 3 4 | Posuvné dveře 2-dílné s pevným segmentem Boční stěna pro posuvné dveře Boční stěna pro posuvné dveře Sada vzpěr pro U-kabiny C26001. Viz Příslušenství Boční stěna. |
|  | Skládá se z: | 1 2 4 | 1/4-kruh Posuvné dveře Boční stěna pro posuvné dveře Sada vzpěr pro U-kabiny C26001. Viz Příslušenství Boční stěna. |

Vždy je nutné uvést, zda se uvedený rozměr vztahuje na vestavný rozměr vaničky nebo na montážní rozměr na střed skla (např. při montáži bez sprchové vaničky přímo na dlažbu).

U rozměrů je proto nutné v objednávce uvést následující údaje:



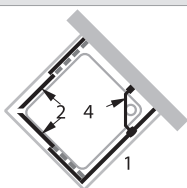
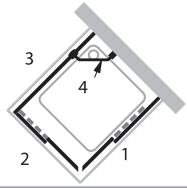
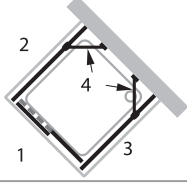
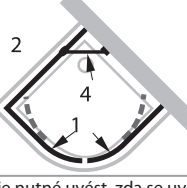

Zaměřeno na vestavný rozměr vaničky: 000

Zaměřeno na montážní rozměr na střed skla: 001

Classics 2 EasyEntry U-kabiny

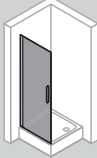
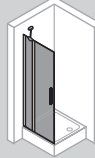
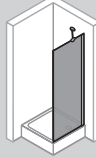
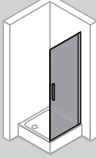
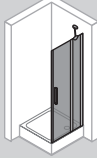
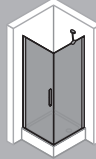
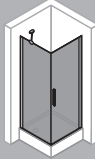
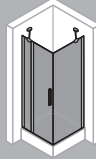
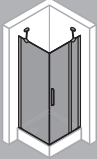
| Pro typ | | Poz. č. | |
|--|--------------|------------------|--|
|  | Skládá se z: | 1 2 4 | Boční stěna pro posuvné dveře Posuvné dveře rohový vstup 2-dílný vlevo Sada vzpěr pro U-kabiny C26001. Viz Příslušenství Boční stěna. |
|  | Skládá se z: | 1 2 3 4 | Posuvné dveře rohový vstup 2-dílný (1/2) vpravo Posuvné dveře rohový vstup 2-dílný (1/2) vlevo Boční stěna pro posuvné dveře Sada vzpěr pro U-kabiny C26001. Viz Příslušenství Boční stěna. |
|  | Skládá se z: | 1 2 3 4 | Posuvné dveře 1-dílné s pevným segmentem Boční stěna pro posuvné dveře Boční stěna pro posuvné dveře Sada vzpěr pro U-kabiny C26001. Viz Příslušenství Boční stěna. |
|  | Skládá se z: | 1 2 4 | 1/4-kruh Posuvné dveře Boční stěna pro posuvné dveře Sada vzpěr pro U-kabiny C26001. Viz Příslušenství Boční stěna. |
| Vždy je nutné uvést, zda se uvedený rozměr vztahuje na vestavný rozměr vaničky nebo na montážní rozměr na střed skla (např. při montáži bez sprchové vaničky přímo na dlažbu). | | | |
| U rozměrů je proto nutné v objednávce uvést následující údaje: | | | |
| Zaměřeno na vestavný rozměr vaničky: 000 | | | |
| Zaměřeno na montážní rozměr na střed skla: 001 | | | |

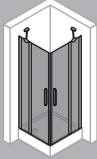
Classics 2

| | | | |
|--|--|--|--|
|  <p>800 900 1000</p> | |  <p>800 900 1000 1200</p> | |
| + | | | |
|  <p>700 750 800 900 1000</p> | |  <p>800 900 1000</p> | |
|  <p>800 900 1000 1200</p> | | | |
| = | | = | |
|   | |   | |
|   | |   | |
| <p>800 x 800 900 x 900 1000 x 1000 800 x 700 / 700 x 800 800 x 750 / 750 x 800 800 x 900 / 900 x 800 800 x 1000 / 1000 x 800 900 x 700 / 700 x 900 900 x 750 / 750 x 900 900 x 800 / 800 x 900 900 x 1000 / 1000 x 900 1000 x 700 / 700 x 1000 1000 x 750 / 750 x 1000 1000 x 800 / 800 x 1000 1000 x 900 / 900 x 1000</p> | <p>800 x 800 900 x 900 1000 x 1000 800 x 700 / 700 x 800 800 x 750 / 750 x 800 800 x 900 / 900 x 800 800 x 1000 / 1000 x 800 900 x 700 / 700 x 900 900 x 750 / 750 x 900 900 x 800 / 800 x 900 900 x 1000 / 1000 x 900 1000 x 700 / 700 x 1000 1000 x 750 / 750 x 1000 1000 x 800 / 800 x 1000 1000 x 900 / 900 x 1000 1200 x 700 / 700 x 1200 1200 x 750 / 750 x 1200 1200 x 800 / 800 x 1200 1200 x 900 / 900 x 1200 1200 x 1000 / 1000 x 1200</p> | <p>800 x 800 900 x 900 1000 x 1000 800 x 900 900 x 800 1000 x 800 1000 x 900 800 x 800 900 x 900 1000 x 1000 1200 x 1200 800 x 900 800 x 1000 800 x 1200 900 x 800 900 x 800 900 x 1000 900 x 1200 1000 x 800 1000 x 900 1000 x 1200 1200 x 800 1200 x 900 1200 x 1000</p> | <p>800 x 800 900 x 900 1000 x 1000 800 x 900 / 900 x 800 800 x 1000 / 1000 x 800 800 x 1200 / 1200 x 800 900 x 800 / 800 x 900 900 x 1000 / 1000 x 900 900 x 1200 / 1200 x 900 1000 x 800 / 800 x 1000 1000 x 900 / 900 x 1000 1000 x 1200 / 1200 x 1000</p> |

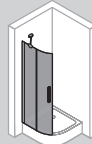

800
900
1000

+



800
900
1000

=



800 x 800
900 x 900
1000 x 1000
800 x 900 / 900 x 800
800 x 1000 / 1000 x 800
900 x 1000 / 1000 x 900

Classics 2 4-úhelník



Křídlové dveře rohový vstup

Popis produktu

- Částečně orámovaný rohový vstup se dvěma skleněnými křídly, které se otvírají dovnitř a ven
- Zasklení jednovrstvým bezpečnostním sklem tl 6 mm dle DIN EN 12150, volitelně s povrchovou úpravou HÜPPE Anti-Plaque pro snazší údržbu
- Profily z vysoce kvalitního eloxovaného hliníku. Madlo z vysoce kvalitního pochromovaného kovu
- Madlo a prahová lišta vždy v provedení stříbrná lesklá
- Možnost nastavení v nástěnném profilu 15 mm
- Průběžné magnetické lišty a těsnící profily a vodorovná těsnící lišta
- Těsnost dle DIN 14428
- Made in Germany
- Obsah dodávky: upevňovací materiál, montážní návod
- 10-letá ponákuční záruka dostupnosti náhradních dílů po získání produktu
- Montáž s prahovou lištou (výška 10 mm) pro optimální těsnost nebo bez prahové lišty pro bezbariérový přístup

| Montážní možnosti C233 | | NWA |
|------------------------|----------|-----|
| | | |
| Min. - Max rozměr | | |
| | | |
| 1400-2000 | 500-1100 | |

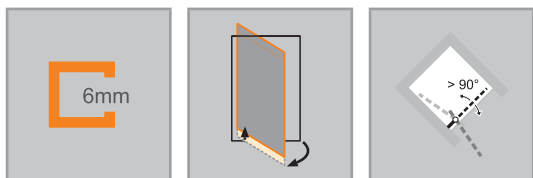

| Rozměry | |
|---------|------|
| WL: | 25 |
| R: | 15 |
| Mx: | M+15 |
| MG: | 30 |

WEM = Vestavný rozměr vaničky (000)
 M = Montážní rozměr na střed skla (001)
 Uveďte, prosím, při objednávce.

Křídlové dveře rohový vstup

Montáž na sprchovou vaničku

| Výška | Typ | WEM B1/B2 | Šířka vstupu | Číslo výrobku | Cena |
|-------|-----------|--------------|--------------|---------------|----------|
| 1900 | 800/800 | 785-800 | 960 | C23301 | 23.510,- |
| | 900/900 | 885-900 | 1100 | C23302 | 23.510,- |
| | 1000/1000 | 985-1000 | 1242 | C23303 | 24.730,- |
| 2000 | 800/800 | 785-800 | 960 | C23304 | 25.900,- |
| | 900/900 | 885-900 | 1100 | C23305 | 25.900,- |
| | 1000/1000 | 985-1000 | 1242 | C23306 | 27.190,- |

Montáž na podlahu/dlažbu

| Výška | Typ | M (střed skla) B1/B2 | Šířka vstupu | Číslo výrobku | Cena |
|-------|-----------|----------------------------|--------------|---------------|----------|
| 1900 | 800/800 | 755-770 | 960 | C23301 | 23.510,- |
| | 900/900 | 855-870 | 1100 | C23302 | 23.510,- |
| | 1000/1000 | 955-970 | 1242 | C23303 | 24.730,- |
| 2000 | 800/800 | 755-770 | 960 | C23304 | 25.900,- |
| | 900/900 | 855-870 | 1100 | C23305 | 25.900,- |
| | 1000/1000 | 955-970 | 1242 | C23306 | 27.190,- |

Zhotovení na míru

| Výška | Šířka B1/B2 | Číslo výrobku | Cena |
|---|-------------|---------------|------------------|
| 1400-2000 | 500-1100 | C23380 | 30.580,- |
| Rozsah nastavení = objednaný rozměr - 8 mm / + 7 mm** | | | |
|  Příplatek ke zhotovení na míru za každé zkosení/výřez | | | Příplatek |
| | | | 4.310,- |

Barvy profilů- skla / dekory

| Barvy profilu | Kód barvy | Příplatek |
|---------------------|-----------|-----------|
| stříbrná matná | 087 | 0,- |
| bílá | 055 | 0,- |
| stříbrná pololesklá | 069 | 0,- |

| Skla/dekory | s úpravou Anti-Plaque | | bez úpravy Anti-Plaque | |
|-------------|-----------------------|-----------|------------------------|-----------|
| | Kód skla | Příplatek | Kód skla | Příplatek |
| čiré | 322 | 4.560,- | 321 | 0,- |
| Privatima | 375 | 13.120,- | 373 | 8.560,- |

Doplňky

| Výška | | Číslo výrobku | Cena |
|-------|--|---------------|-------|
| 1900 | Rozšiřovací profil o 15 mm ke dveřím s přímým napojením na stěnu | 178002 | 880,- |
| 2000 | Rozšiřovací profil o 15 mm ke dveřím s přímým napojením na stěnu | 178006 | 880,- |

Číslo výrobku a ceny

| | | | | | | |
|---------------|---|-------------------|---|-------------------|---|-------------------------|
| XXXXXX | + | XXX | + | XXX | = | XXXXXX.XXX.XXX |
| Číslo výrobku | | Kód barvy | | Kód skla | | Číslo výrobku kompletní |
| Základní cena | | Barevný příplatek | | Příplatek za sklo | | Celková cena |

Classics 2 4-úhelník



Křídlové dveře s boční stěnou

Popis produktu

- Částečně orámované dveře s jedním skleněným křídlem. Při montáži s boční stěnou je pro možnost otevírání dveří dovnitř nutný doplňkový set pro otevírání dovnitř a ven
- Zasklení jednovrstvým bezpečnostním sklem tl 6 mm dle DIN EN 12150, volitelně s povrchovou úpravou HÜPPE Anti-Plaque pro snazší údržbu
- Profily z vysoce kvalitního eloxovaného hliníku. Madlo z vysoce kvalitního pochromovaného kovu
- Madlo a prahová lišta vždy v provedení stříbrná lesklá
- Možnost nastavení v nástěnném profilu 15 mm

Křídlové dveře pro boční stěnu: Pouze otevírání ven. S doplňkovým setem pro otevírání dovnitř/ven je možné i otevírání dovnitř.

Křídlové dveře, rohový vstup: Otevírání dovnitř/ven

- Průběžné magnetické lišty a těsnící profily a vodorovná těsnící lišta
- Těsnost dle DIN 14428
- Made in Germany
- Obsah dodávky: upevňovací materiál, montážní návod
- 10-letá ponákladní záruka dostupnosti náhradních dílů po získání produktu
- Montáž s prahovou lištou (výška 10 mm) pro optimální těsnost nebo bez prahové lišty pro bezbariérový přístup

| Montážní možnosti C234 | | NW1 |
|-------------------------------------|----------|-----|
| | | |
| Rohové řešení = dveře + boční stěna | | |
| | | |
| Rohový vstup = dveře + dveře | | |
| Min. - Max rozměr | | |
| | | |
| 1400-2000 | 500-1100 | |

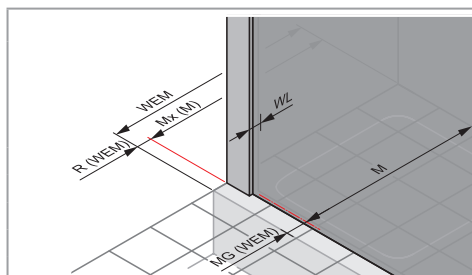
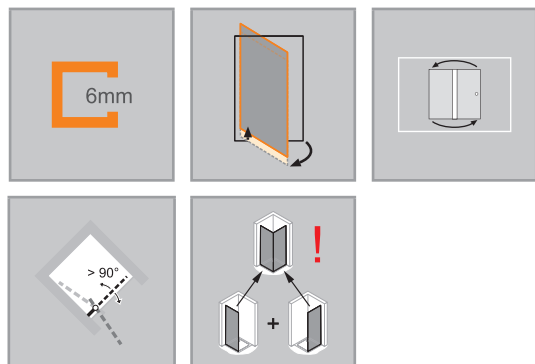

Rozměry

| | |
|-----|------|
| WL: | 25 |
| R: | 15 |
| Mx: | M+15 |
| MG: | 30 |

WEM = Vestavný rozměr vaničky (000)

M = Montážní rozměr na střed skla (001)

Uveďte, prosím, při objednávce.

Křídlové dveře pro boční stěnu/rohový vstup

Montáž na sprchovou vaničku

| Výška | Typ | WEM Boční stěna / Rohový vstup | Šířka vstupu boční stěna | Šířka vstupu rohový vstup | Číslo výrobku | Cena |
|-------|------|--------------------------------|--------------------------|---------------------------|---------------|----------|
| 1900 | 800 | 785-800 | 685 | 960 | C23401 | 14.060,- |
| | 900 | 885-900 | 785 | 1100 | C23402 | 14.060,- |
| | 1000 | 985-1000 | 885 | 1242 | C23403 | 14.770,- |
| 2000 | 800 | 785-800 | 685 | 960 | C23404 | 15.450,- |
| | 900 | 885-900 | 785 | 1100 | C23405 | 15.450,- |
| | 1000 | 985-1000 | 885 | 1242 | C23406 | 16.230,- |

Montáž na podlahu/dlažbu

| Výška | Typ | M (střed skla) boční stěna / rohový vstup | Šířka vstupu boční stěna | Šířka vstupu rohový vstup | Číslo výrobku | Cena |
|-------|------|---|--------------------------|---------------------------|---------------|----------|
| 1900 | 800 | 755-770 | 685 | 960 | C23401 | 14.060,- |
| | 900 | 855-870 | 785 | 1100 | C23402 | 14.060,- |
| | 1000 | 955-970 | 885 | 1242 | C23403 | 14.770,- |
| 2000 | 800 | 755-770 | 685 | 960 | C23404 | 15.450,- |
| | 900 | 855-870 | 785 | 1100 | C23405 | 15.450,- |
| | 1000 | 955-970 | 885 | 1242 | C23406 | 16.230,- |

Zhotovení na míru

| Výška | Šířka B | Číslo výrobku | Cena |
|-----------|----------|---------------|----------|
| 1400-2000 | 500-1100 | C23480 | 18.250,- |

Rozsah nastavení = objednaný rozměr - 8 mm / + 7 mm**

| Příplatek | |
|---|---|
|  | Příplatek ke zhotovení na míru za každé zkosení/výřez |
| 4.310,- | |

Barvy profilů- skla / dekory

| Barvy profilu | Kód barvy | Příplatek |
|---------------------|-----------|-----------|
| stříbrná matná | 087 | 0,- |
| bílá | 055 | 0,- |
| stříbrná pololesklá | 069 | 0,- |

| Skla/dekory | s úpravou Anti-Plaque | | bez úpravy Anti-Plaque | |
|-------------|-----------------------|-----------|------------------------|-----------|
| | Kód skla | Příplatek | Kód skla | Příplatek |
| čiré | 322 | 2.280,- | 321 | 0,- |
| Privatima | 375 | 6.560,- | 373 | 4.280,- |

Doplňky

| Výška | Číslo výrobku | Cena | |
|-------|--|--------|---------|
| 1900 | Rozšiřovací profil o 15 mm ke dveřím s přímým napojením na stěnu | 178002 | 880,- |
| | Rozšiřovací profil o 15 mm ke dveřím s přímým napojením na stěnu | 178006 | 880,- |
| 2000 | Doplňkový set pro otevírání dovnitř/ven (možnost zkrácení na místě). Vhodné pouze pro dveře a boční stěnu 6mm. | ZB0001 | 3.550,- |
| | Doplňkový set pro otevírání dovnitř/ven (možnost zkrácení na místě). Vhodné pouze pro dveře 6mm a boční stěnu 8mm. | ZB0002 | 3.550,- |

Číslo výrobku a ceny

| | | | | | | |
|---------------|---|-------------------|---|-------------------|---|-------------------------|
| XXXXXX | + | XXX | + | XXX | = | XXXXXX.XXX.XXX |
| Číslo výrobku | | Kód barvy | | Kód skla | | Číslo výrobku kompletní |
| Základní cena | | Barevný příplatek | | Příplatek za sklo | | Celková cena |

Classics 2 4-úhelník



Křídlové dveře do niky

Popis produktu

- Dveře částečně orámované s jedním skleněným křídlem. Dveře se otevírají dovnitř a ven
- Zasklení jednovrstvým bezpečnostním sklem tl 6 mm dle DIN EN 12150, volitelně s povrchovou úpravou HÜPPE Anti-Plaque pro snazší údržbu
- Profily z vysoce kvalitního eloxovaného hliníku. Madlo z vysoce kvalitního pochromovaného kovu
- Madlo a prahová lišta vždy v provedení stříbrná lesklá
- Možnost nastavení v nástěnném profilu 15 mm
- Průběžné magnetické lišty a těsnící profily a vodorovná těsnící lišta
- Těsnost dle DIN 14428
- Made in Germany
- Obsah dodávky: upevňovací materiál, montážní návod
- 10-letá ponákladní záruka dostupnosti náhradních dílů po získání produktu
- Montáž s prahovou lištou (výška 10 mm) pro optimální těsnost nebo bez prahové lišty pro bezbariérový přístup

| Montážní možnosti C235 | | NW2 |
|------------------------|----------|-----|
| | | |
| Min. - Max rozměr | | |
| | | |
| 1400-2000 | 500-1100 | |

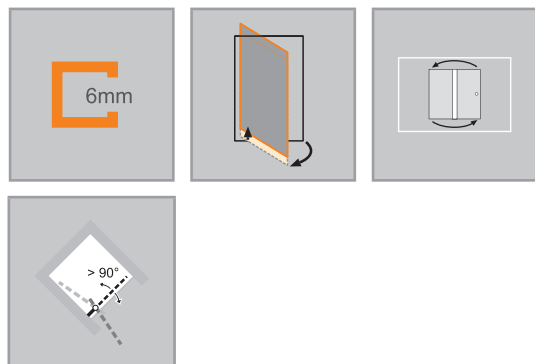

| Rozměry | |
|---------|------|
| WL: | 25 |
| R: | 15 |
| Mx: | M+15 |
| MG: | 30 |

WEM = Vestavný rozměr vaničky (000)
 M = Montážní rozměr na střed skla (001)
 Uveďte, prosím, při objednávce.

Křídlové dveře do niky

Montáž na sprchovou vaničku

| Výška | Typ | WEM | Šířka vstupu | Číslo výrobku | Cena |
|-------|----------|---------|--------------|---------------|----------|
| 1900 | 780 | 765-795 | 665 | C23507 | 15.290,- |
| | 800 | 785-815 | 685 | C23501 | 15.290,- |
| | 880 | 865-895 | 765 | C23508 | 15.290,- |
| | 900 | 885-915 | 785 | C23502 | 15.290,- |
| | 980 | 965-995 | 865 | C23509 | 16.070,- |
| 1000 | 985-1015 | 885 | C23503 | 16.070,- | |
| 2000 | 780 | 765-795 | 665 | C23510 | 16.830,- |
| | 800 | 785-815 | 685 | C23504 | 16.830,- |
| | 880 | 865-895 | 765 | C23511 | 16.830,- |
| | 900 | 885-915 | 785 | C23505 | 16.830,- |
| | 980 | 965-995 | 865 | C23512 | 17.670,- |
| 1000 | 985-1015 | 885 | C23506 | 17.670,- | |

Montáž na podlahu/dlažbu

| Výška | Typ | M (střed skla) B | Šířka vstupu | Číslo výrobku | Cena |
|-------|----------|------------------------|--------------|---------------|----------|
| 1900 | 780 | 765-795 | 665 | C23507 | 15.290,- |
| | 800 | 785-815 | 685 | C23501 | 15.290,- |
| | 880 | 865-895 | 765 | C23508 | 15.290,- |
| | 900 | 885-915 | 785 | C23502 | 15.290,- |
| | 980 | 965-995 | 865 | C23509 | 16.070,- |
| 1000 | 985-1015 | 885 | C23503 | 16.070,- | |
| 2000 | 780 | 765-795 | 665 | C23510 | 16.830,- |
| | 800 | 785-815 | 685 | C23504 | 16.830,- |
| | 880 | 865-895 | 765 | C23511 | 16.830,- |
| | 900 | 885-915 | 785 | C23505 | 16.830,- |
| | 980 | 965-995 | 865 | C23512 | 17.670,- |
| 1000 | 985-1015 | 885 | C23506 | 17.670,- | |

Zhotovení na míru

| Výška | Šířka B | Číslo výrobku | Cena |
|---|----------|---------------|------------------|
| 1400-2000 | 500-1100 | C23580 | 19.880,- |
| Rozsah nastavení = objednaný rozměr - 8 mm / + 22 mm | | | |
|  Příplatek ke zhotovení na míru za každé zkosení/výřez | | | Příplatek |
| | | | 4.310,- |

Barvy profilů- skla / dekory

| Barvy profilu | Kód barvy | Příplatek |
|---------------------|-----------|-----------|
| stříbrná matná | 087 | 0,- |
| bílá | 055 | 0,- |
| stříbrná pololesklá | 069 | 0,- |

| Skla/dekory | s úpravou Anti-Plaque | | bez úpravy Anti-Plaque | |
|-------------|-----------------------|-----------|------------------------|-----------|
| | Kód skla | Příplatek | Kód skla | Příplatek |
| čiré | 322 | 2.280,- | 321 | 0,- |
| Privatima | 375 | 6.560,- | 373 | 4.280,- |

Doplňky

| Výška | | Číslo výrobku | Cena |
|-------|--|---------------|-------|
| 1900 | Rozšiřovací profil o 15 mm ke dveřím s přímým napojením na stěnu | 178002 | 880,- |
| 2000 | Rozšiřovací profil o 15 mm ke dveřím s přímým napojením na stěnu | 178006 | 880,- |

Číslo výrobku a ceny

| | | | | | | |
|---------------|---|-------------------|---|-------------------|---|-------------------------|
| XXXXXX | + | XXX | + | XXX | = | XXXXXX.XXX.XXX |
| Číslo výrobku | | Kód barvy | | Kód skla | | Číslo výrobku kompletní |
| Základní cena | | Barevný příplatek | | Příplatek za sklo | | Celková cena |

Classics 2 4-úhelník



Křídlové dveře s pevnými segmenty rohový vstup

Popis produktu

- Částečně orámovaný rohový vstup se dvěma skleněnými křídly a dvěma pevnými segmenty. Dveře se otevírají dovnitř a ven
- Zasklení jednovrstvým bezpečnostním sklem tl 6 mm dle DIN EN 12150, volitelně s povrchovou úpravou HÜPPE Anti-Plaque pro snazší údržbu
- Profily z vysoce kvalitního eloxovaného hliníku. Madlo z vysoce kvalitního pochromovaného kovu
- Madlo, stabilizační vzpěra, příčná vzpěra a prahová lišta vždy v barvě stříbrná lesklá
- Možnost nastavení v nástěnném profilu 15 mm
- Včetně HÜPPE Keder-System (upevnění s pomocí těsnícího profilu) -

- montáž bez viditelných šroubů v oblasti nástěnné lišty
- Průběžné magnetické lišty a těsnící profily a vodorovná těsnící lišta
- Těsnost dle DIN 14428
- Made in Germany
- 10-letá ponákladní záruka dostupnosti náhradních dílů po získání produktu
- Zvedací/spouštěcí mechanismus se zvednutím 3,5mm
- Obsah dodávky: upevňovací materiál, montážní návod
- Montáž s prahovou lištou (výška 10 mm) pro optimální těsnost nebo bez prahové lišty pro bezbariérový přístup

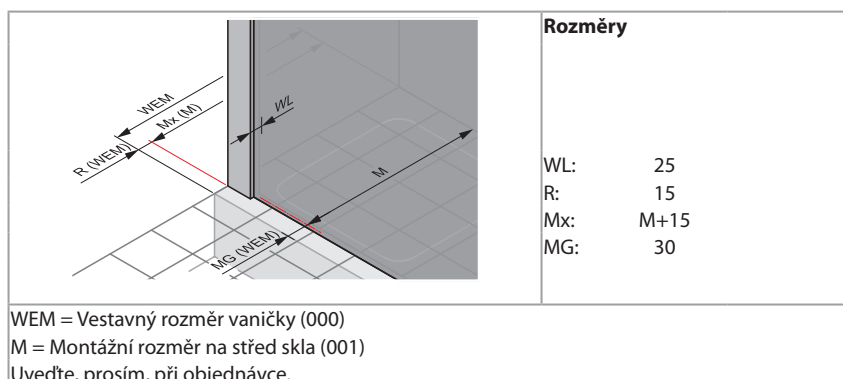
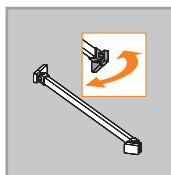
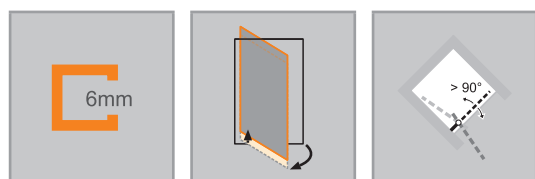
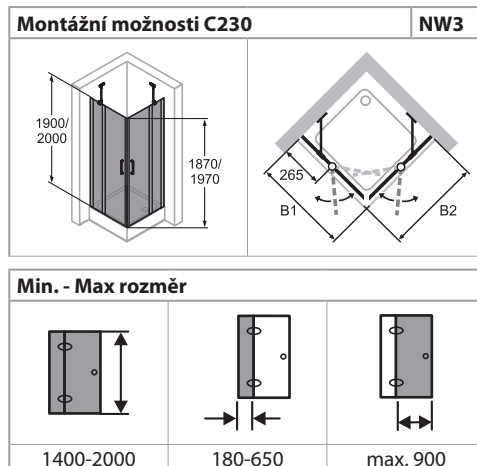

Křídlové dveře s pevnými segmenty rohový vstup

Montáž na sprchovou vaničku

| Výška | Typ | WEM B1/B2 | Šířka pevného segmentu | Šířka vstupu | Číslo výrobku | Cena |
|-------|-----------|--------------|------------------------|--------------|---------------|----------|
| 1900 | 800/800 | 785-800 | 261-276 | 655 | C23001 | 24.780,- |
| | 900/900 | 885-900 | 261-276 | 799 | C23002 | 24.780,- |
| | 1000/1000 | 985-1000 | 261-276 | 940 | C23003 | 26.000,- |
| 2000 | 800/800 | 785-800 | 261-276 | 655 | C23004 | 27.260,- |
| | 900/900 | 885-900 | 261-276 | 799 | C23005 | 27.260,- |
| | 1000/1000 | 985-1000 | 261-276 | 940 | C23006 | 28.610,- |

Montáž na podlahu/dlažbu

| Výška | Typ | M (střed skla) B1/B2 | Šířka pevného segmentu | Šířka vstupu | Číslo výrobku | Cena |
|-------|-----------|----------------------------|------------------------|--------------|---------------|----------|
| 1900 | 800/800 | 755-770 | 261-276 | 655 | C23001 | 24.780,- |
| | 900/900 | 855-870 | 261-276 | 799 | C23002 | 24.780,- |
| | 1000/1000 | 955-970 | 261-276 | 940 | C23003 | 26.000,- |
| 2000 | 800/800 | 755-770 | 261-276 | 655 | C23004 | 27.260,- |
| | 900/900 | 855-870 | 261-276 | 799 | C23005 | 27.260,- |
| | 1000/1000 | 955-970 | 261-276 | 940 | C23006 | 28.610,- |

Zhotovení na míru

| Výška | Šířka B1/B2 | Číslo výrobku | Cena |
|-----------|-------------|---------------|----------|
| 1400-2000 | 700-1550 | C23080 | 32.200,- |

Individuální šířky pevných segmentů možné.
Rozsah nastavení = objednaný rozměr - 8 mm / + 7 mm**

| Příplatek |
|-----------|
| 4.310,- |

 Příplatek ke zhotovení na míru za každé zkosení/výřez

Barvy profilů- skla / dekory

| Barvy profilu | Kód barvy | Příplatek |
|---------------------|-----------|-----------|
| stříbrná matná | 087 | 0,- |
| bílá | 055 | 0,- |
| stříbrná polelesklá | 069 | 0,- |

| Skla/dekory | s úpravou Anti-Plaque | | bez úpravy Anti-Plaque | |
|-------------|-----------------------|-----------|------------------------|-----------|
| | Kód skla | Příplatek | Kód skla | Příplatek |
| čiré | 322 | 4.560,- | 321 | 0,- |
| Privatima | 375 | 13.120,- | 373 | 8.560,- |

Doplňky

| Výška | Číslo výrobku | Cena | |
|-------|---|--------|-------|
| 1900 | Rozšiřovací profil o 15 mm ke dveřím s pevným segmentem | 178003 | 880,- |
| 2000 | Rozšiřovací profil o 15 mm ke dveřím s pevným segmentem | 178007 | 880,- |

Číslo výrobku a ceny

| | | | | | | |
|---------------|---|-------------------|---|-------------------|---|-------------------------|
| XXXXXX | + | XXX | + | XXX | = | XXXXXX.XXX.XXX |
| Číslo výrobku | | Kód barvy | | Kód skla | | Číslo výrobku kompletní |
| Základní cena | | Barevný příplatek | | Příplatek za sklo | | Celková cena |

Classics 2 4-úhelník



Křídlové dveře s pevným segmentem a boční stěnou

Popis produktu

- Částečně orámované dveře s jedním skleněným křídlem a pevným segmentem
- Zasklení jednovrstvým bezpečnostním sklem tl 6 mm dle DIN EN 12150, volitelně s povrchovou úpravou HÜPPE Anti-Plaque pro snazší údržbu
- Profily z vysoce kvalitního eloxovaného hliníku. Madlo z vysoce kvalitního pochromovaného kovu
- Madlo, stabilizační vzpěra, příčná vzpěra a prahová lišta vždy v barvě stříbrná lesklá
- Možnost nastavení v nástěnném profilu 15 mm
- Včetně HÜPPE Keder-System (upevnění s pomocí těsnícího profilu) -

Křídlové dveře pro boční stěnu: Pouze otevírání ven. S doplňkovým setem pro otevírání dovnitř/ven je možné i otevírání dovnitř.

Křídlové dveře, rohový vstup: Otevírání dovnitř/ven

Sklo 373/375 Privatima: Při objednání je vždy nutné uvést, zda se jedná o upevnění vlevo nebo vpravo

- montáž bez viditelných šroubů v oblasti nástěnné lišty
- Průběžné magnetické lišty a těsnící profily a vodorovná těsnící lišta
- Těsnost dle DIN 14428
- Made in Germany
- 10-letá ponákuční záruka dostupnosti náhradních dílů po získání produktu
- Obsah dodávky: upevňovací materiál, montážní návod
- Montáž s prahovou lištou (výška 10 mm) pro optimální těsnost nebo bez prahové lišty pro bezbariérový přístup

| Montážní možnosti C231 | | NW4 |
|-------------------------------------|---------|----------|
| | | |
| Rohové řešení = dveře + boční stěna | | |
| | | |
| Rohový vstup = dveře + dveře | | |
| Min. - Max rozměr | | |
| | | |
| 1400-2000 | 180-650 | max. 900 |

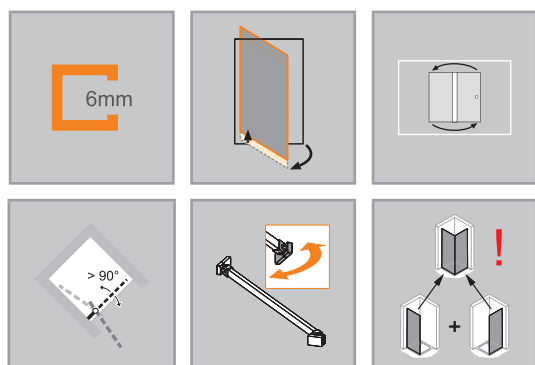

| Rozměry | |
|---------|------|
| WL: | 25 |
| R: | 15 |
| Mx: | M+15 |
| MG: | 30 |

WEM = Vestavný rozměr vaničky (000)
M = Montážní rozměr na střed skla (001)
Uveďte, prosím, při objednávce.

Křídlové dveře s pevným segmentem pro boční stěnu / rohový vstup

Montáž na sprchovou vaničku

| Výška | Typ | WEM STS/STE | Šířka pevného segmentu C | Šířka vstupu boční stěna | Šířka vstupu rohový vstup | Číslo výrobku | Cena |
|-------|------|----------------|--------------------------|-----------------------------|------------------------------|---------------|----------|
| 1900 | 800 | 785-800 | 261-276 | 470 | 655 | C23101 | 14.780,- |
| | 900 | 885-900 | 261-276 | 570 | 799 | C23102 | 14.780,- |
| | 1000 | 985-1000 | 261-276 | 670 | 940 | C23103 | 15.540,- |
| | 1200 | 1185-1200 | 461-476 | 670 | 940 | C23107 | 16.260,- |
| 2000 | 800 | 785-800 | 261-276 | 470 | 655 | C23104 | 16.250,- |
| | 900 | 885-900 | 261-276 | 570 | 799 | C23105 | 16.250,- |
| | 1000 | 985-1000 | 261-276 | 670 | 940 | C23106 | 17.090,- |
| | 1200 | 1185-1200 | 461-476 | 670 | 940 | C23108 | 17.910,- |

POZOR: Kompletní rohový vstup se skládá ze dvou objednacích čísel

Montáž na podlahu/dlažbu

| Výška | Typ | M (střed skla) STS/STE | Šířka pevného segmentu C | Šířka vstupu boční stěna | Šířka vstupu rohový vstup | Číslo výrobku | Cena |
|-------|------|------------------------------|--------------------------|-----------------------------|------------------------------|---------------|----------|
| 1900 | 800 | 755-770 | 261-276 | 470 | 655 | C23101 | 14.780,- |
| | 900 | 855-870 | 261-276 | 570 | 799 | C23102 | 14.780,- |
| | 1000 | 955-970 | 261-276 | 670 | 940 | C23103 | 15.540,- |
| | 1200 | 1155-1170 | 461-476 | 670 | 940 | C23107 | 16.260,- |
| 2000 | 800 | 755-770 | 261-276 | 470 | 655 | C23104 | 16.250,- |
| | 900 | 855-870 | 261-276 | 570 | 799 | C23105 | 16.250,- |
| | 1000 | 955-970 | 261-276 | 670 | 940 | C23106 | 17.090,- |
| | 1200 | 1155-1170 | 461-476 | 670 | 940 | C23108 | 17.910,- |

POZOR: Kompletní rohový vstup se skládá ze dvou objednacích čísel

Zhotovení na míru

| Výška | Šířka B | Číslo výrobku | Cena |
|-----------|----------|---------------|----------|
| 1400-2000 | 700-1550 | C23180 | 19.230,- |

Individuální šířky pevných segmentů možné.

Rozsah nastavení = objednaný rozměr - 8 mm / + 7 mm**

| | | |
|--|---|------------------|
|  | Příplatek ke zhotovení na míru za každé zkosení/výřez | Příplatek |
| | | 4.310,- |

Barvy profilů- skla / dekory

| Barvy profilu | Kód barvy | Příplatek |
|--------------------|-----------|-----------|
| stříbrná matná | 087 | 0,- |
| bílá | 055 | 0,- |
| stříbrná poleosklá | 069 | 0,- |

| Skla/dekory | s úpravou Anti-Plaque | | bez úpravy Anti-Plaque | |
|-------------|-----------------------|-----------|------------------------|-----------|
| | Kód skla | Příplatek | Kód skla | Příplatek |
| čiré | 322 | 2.280,- | 321 | 0,- |
| Privatima | 375 | 6.560,- | 373 | 4.280,- |

Doplňky

| Výška | Číslo výrobku | Cena | |
|-------|--|--------|---------|
| 1900 | Rozšiřovací profil o 15 mm ke dveřím s pevným segmentem | 178003 | 880,- |
| | Rozšiřovací profil o 15 mm ke dveřím s pevným segmentem | 178007 | 880,- |
| 2000 | Doplňkový set pro otevírání dovnitř/ven (možnost zkrácení na místě). Vhodné pouze pro dveře a boční stěnu 6mm. | ZB0001 | 3.550,- |
| | Doplňkový set pro otevírání dovnitř/ven (možnost zkrácení na místě). Vhodné pouze pro dveře 6mm a boční stěnu 8mm. | ZB0002 | 3.550,- |

Číslo výrobku a ceny

| | | | | | | |
|---------------|---|-------------------|---|-------------------|---|-------------------------|
| XXXXXX | + | XXX | + | XXX | = | XXXXXX.XXX.XXX |
| Číslo výrobku | | Kód barvy | | Kód skla | | Číslo výrobku kompletní |
| Základní cena | | Barevný příplatek | | Příplatek za sklo | | Celková cena |

Classics 2 4-úhelník



Křídlové dveře s pevným segmentem pro niku

Popis produktu

- Částečně orámované dveře s jedním skleněným křídlem a pevným segmentem
- Zasklení jednovrstvým bezpečnostním sklem tl 6 mm dle DIN EN 12150, volitelně s povrchovou úpravou HÜPPE Anti-Plaque pro snazší údržbu
- Profily z vysoce kvalitního eloxovaného hliníku. Madlo z vysoce kvalitního pochromovaného kovu
- Madlo, stabilizační vzpěra, příčná vzpěra a prahová lišta vždy v barvě stříbrná lesklá
- Možnost nastavení v nástěnném profilu 15 mm
- Včetně HÜPPE Keder-System (upevnění s pomocí těsnícího profilu) -

- montáž bez viditelných šroubů v oblasti nástěnné lišty
- Průběžné magnetické lišty a těsnící profily a vodorovná těsnící lišta
- Těsnost dle DIN 14428
- Made in Germany
- 10-letá ponákladní záruka dostupnosti náhradních dílů po získání produktu
- Obsah dodávky: upevňovací materiál, montážní návod
- Montáž s prahovou lištou (výška 10 mm) pro optimální těsnost nebo bez prahové lišty pro bezbariérový přístup

Sklo 373/375 Privatima: Při objednání je vždy nutné uvést, zda se jedná o upevnění vlevo nebo vpravo

| Montážní možnosti C232 | | NW5 |
|------------------------|---------|----------|
| | | |
| Min. - Max rozměr | | |
| | | |
| 1400-2000 | 180-650 | max. 900 |

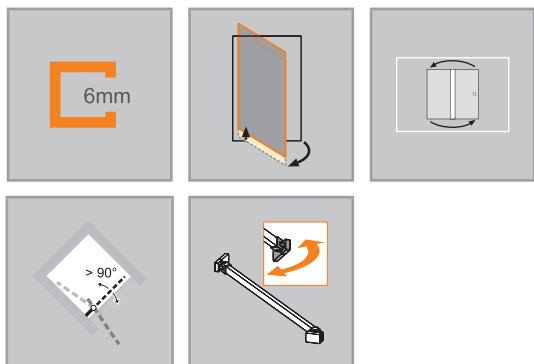

| Rozměry | |
|---------|------|
| WL: | 25 |
| R: | 15 |
| Mx: | M+15 |
| MG: | 30 |

| |
|--|
| |
| <p>WEM = Vestavný rozměr vaničky (000) M = Montážní rozměr na střed skla (001) Uveďte, prosím, při objednávce.</p> |

Křídlové dveře s pevným segmentem do niky

Montáž na sprchovou vaničku

| Výška | Typ | WEM | Šířka pevného segmentu C | Šířka vstupu | Číslo výrobku | Cena |
|-------|------|-----------|--------------------------|--------------|---------------|----------|
| 1900 | 780 | 765-795 | 261-276 | 450 | C23207 | 16.030,- |
| | 800 | 785-815 | 261-276 | 470 | C23201 | 16.030,- |
| | 880 | 865-895 | 261-276 | 550 | C23208 | 16.030,- |
| | 900 | 885-915 | 261-276 | 570 | C23202 | 16.030,- |
| | 980 | 965-995 | 261-276 | 650 | C23209 | 16.830,- |
| | 1000 | 985-1015 | 261-276 | 670 | C23203 | 16.830,- |
| | 1180 | 1165-1195 | 441-456 | 670 | C23215 | 17.620,- |
| 2000 | 1200 | 1185-1215 | 461-476 | 670 | C23213 | 17.620,- |
| | 780 | 765-795 | 261-276 | 450 | C23210 | 17.620,- |
| | 800 | 785-815 | 261-276 | 470 | C23204 | 17.620,- |
| | 880 | 865-895 | 261-276 | 550 | C23211 | 17.620,- |
| | 900 | 885-915 | 261-276 | 570 | C23205 | 17.620,- |
| | 980 | 965-995 | 261-276 | 650 | C23212 | 18.510,- |
| | 1000 | 985-1015 | 261-276 | 670 | C23206 | 18.510,- |
| 2000 | 1180 | 1165-1195 | 441-456 | 670 | C23216 | 19.390,- |
| | 1200 | 1185-1215 | 461-476 | 670 | C23214 | 19.390,- |

Montáž na podlahu/dlažbu

| Výška | Typ | M (střed skla) nika | Šířka pevného segmentu C | Šířka vstupu | Číslo výrobku | Cena |
|-------|------|---------------------|--------------------------|--------------|---------------|----------|
| 1900 | 780 | 765-795 | 261-276 | 450 | C23207 | 16.030,- |
| | 800 | 785-815 | 261-276 | 470 | C23201 | 16.030,- |
| | 880 | 865-895 | 261-276 | 550 | C23208 | 16.030,- |
| | 900 | 885-915 | 261-276 | 570 | C23202 | 16.030,- |
| | 980 | 965-995 | 261-276 | 650 | C23209 | 16.830,- |
| | 1000 | 985-1015 | 261-276 | 670 | C23203 | 16.830,- |
| | 1180 | 1165-1195 | 441-456 | 670 | C23215 | 17.620,- |
| 2000 | 1200 | 1185-1215 | 461-476 | 670 | C23213 | 17.620,- |
| | 780 | 765-795 | 261-276 | 450 | C23210 | 17.620,- |
| | 800 | 785-815 | 261-276 | 470 | C23204 | 17.620,- |
| | 880 | 865-895 | 261-276 | 550 | C23211 | 17.620,- |
| | 900 | 885-915 | 261-276 | 570 | C23205 | 17.620,- |
| | 980 | 965-995 | 261-276 | 650 | C23212 | 18.510,- |
| | 1000 | 985-1015 | 261-276 | 670 | C23206 | 18.510,- |
| 2000 | 1180 | 1165-1195 | 441-456 | 670 | C23216 | 19.390,- |
| | 1200 | 1185-1215 | 461-476 | 670 | C23214 | 19.390,- |

Zhotovení na míru

| Výška | Šířka B1 | Číslo výrobku | Cena |
|-----------|----------|---------------|----------|
| 1400-2000 | 700-1550 | C23280 | 20.850,- |

Individuální šířky pevných segmentů možné.
Rozsah nastavení = objednaný rozměr - 8 mm / + 22 mm

| Příplatek |
|-----------|
| 4.310,- |

Barvy profilů- skla / dekory

| Barvy profilu | Kód barvy | Příplatek |
|---------------------|-----------|-----------|
| stříbrná matná | 087 | 0,- |
| bílá | 055 | 0,- |
| stříbrná pololesklá | 069 | 0,- |

| Skla/dekory | s úpravou Anti-Plaque | | bez úpravy Anti-Plaque | |
|-------------|-----------------------|-----------|------------------------|-----------|
| | Kód skla | Příplatek | Kód skla | Příplatek |
| čiré | 322 | 2.280,- | 321 | 0,- |
| Privatima | 375 | 6.560,- | 373 | 4.280,- |

Doplňky

| Výška | Číslo výrobku | Cena | |
|-------|---|--------|-------|
| 1900 | Rozšiřovací profil o 15 mm ke dveřím s pevným segmentem | 178003 | 880,- |
| 2000 | Rozšiřovací profil o 15 mm ke dveřím s pevným segmentem | 178007 | 880,- |

Číslo výrobku a ceny

| | | | | | | |
|---------------|---|-------------------|---|-------------------|---|-------------------------|
| XXXXXX | + | XXX | + | XXX | = | XXXXXX.XXX.XXX |
| Číslo výrobku | | Kód barvy | | Kód skla | | Číslo výrobku kompletní |
| Základní cena | | Barevný příplatek | | Příplatek za sklo | | Celková cena |

Classics 2 4-úhelník



Boční stěna s křídlovými dveřmi s pevným segmentem

Popis produktu

- Částečně orámovaná boční stěna
- Zasklení jednovrstvým bezpečnostním sklem tl 6 mm dle DIN EN 12150, volitelně s povrchovou úpravou HÜPPE Anti-Plaque pro snazší údržbu
- Profily z vysoce kvalitního eloxovaného hliníku
- Stabilizační vzpěra a příčná vzpěra vždy v barvě stříbrná lesklá
- Možnost nastavení v nástěnném profilu 15 mm
- Včetně HÜPPE Keder-System (upevnění s pomocí těsnícího profilu) -

Nelze objednat jako samostatně stojící boční stěnu.

Boční stěna zkrácená je kombinovatelná jen s dveřmi do niky.

- montáž bez viditelných šroubů v oblasti nástěnné lišty
- Těsnost dle DIN 14428
- Made in Germany
- 10-letá ponákuční záruka dostupnosti náhradních dílů po získání produktu
- Obsah dodávky: upevňovací materiál, montážní návod

| Montážní možnosti C236 | | NW6 |
|-------------------------|----------|-----|
| | | |
| Se stabilizační vzpěrou | | |
| | | |
| S příčnou vzpěrou | | |
| Min. - Max rozměr | | |
| | | |
| 500-2000 | 200-1200 | |

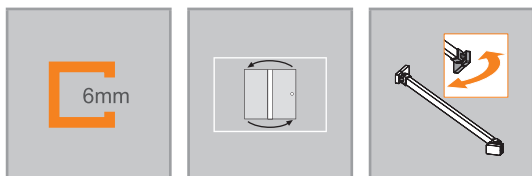

| Rozměry | |
|---------|------|
| WL: | 25 |
| R: | 15 |
| Mx: | M+15 |
| MG: | 30 |

WEM = Vestavný rozměr vaničky (000)
 M = Montážní rozměr na střed skla (001)
 Uveďte, prosím, při objednávce.

Boční stěna pro křídlové dveře

Montáž na sprchovou vaničku

| Výška | Typ | WEM | Číslo výrobku | Cena |
|-------|------|----------|---------------|---------|
| 1900 | 700 | 685-700 | C23601 | 8.110,- |
| | 750 | 735-750 | C23602 | 8.110,- |
| | 800 | 785-800 | C23603 | 8.110,- |
| | 900 | 885-900 | C23604 | 8.110,- |
| | 1000 | 985-1000 | C23605 | 8.530,- |
| 2000 | 700 | 685-700 | C23606 | 8.930,- |
| | 750 | 735-750 | C23607 | 8.930,- |
| | 800 | 785-800 | C23608 | 8.930,- |
| | 900 | 885-900 | C23609 | 8.930,- |
| | 1000 | 985-1000 | C23610 | 9.370,- |

Montáž na podlahu/dlažbu

| Výška | Typ | M (střed skla) | Číslo výrobku | Cena |
|-------|------|----------------|---------------|---------|
| 1900 | 700 | 655-670 | C23601 | 8.110,- |
| | 750 | 705-720 | C23602 | 8.110,- |
| | 800 | 755-770 | C23603 | 8.110,- |
| | 900 | 855-870 | C23604 | 8.110,- |
| | 1000 | 955-970 | C23605 | 8.530,- |
| 2000 | 700 | 655-670 | C23606 | 8.930,- |
| | 750 | 705-720 | C23607 | 8.930,- |
| | 800 | 755-770 | C23608 | 8.930,- |
| | 900 | 855-870 | C23609 | 8.930,- |
| | 1000 | 955-970 | C23610 | 9.370,- |

Zhotovení na míru

| Výška | Typ | Šířka B | Upevnění | Číslo výrobku | Cena |
|----------|----------|----------|---------------------|---------------|----------|
| 500-2000 | Přes roh | 200-1200 | Stabilizační vzpěra | C23680 | 10.560,- |
| | V rovině | 200-599 | Stabilizační vzpěra | C23681 | 10.560,- |
| | V rovině | 600-1200 | Příčná vzpěra | C23683 | 10.560,- |
| | Na vanu | 200-1200 | Stabilizační vzpěra | C23682 | 10.560,- |

Rozsah nastavení = objednaný rozměr - 8 mm / + 7 mm**

Boční stěna zkrácená je kombinovatelná jen s dveřmi do niky.

| | | |
|---|---|------------------|
|  | Příplatek ke zhotovení na míru za každé zkosení/výřez | Příplatek |
| | | 4.310,- |

Barvy profilů- skla / dekory

| Barvy profilu | Kód barvy | Příplatek |
|-------------------|-----------|-----------|
| stříbrná matná | 087 | 0,- |
| bílá | 055 | 0,- |
| stříbrná polekklá | 069 | 0,- |

| Skla/dekory | s úpravou Anti-Plaque | | bez úpravy Anti-Plaque | |
|-------------|-----------------------|-----------|------------------------|-----------|
| | Kód skla | Příplatek | Kód skla | Příplatek |
| čiré | 322 | 2.280,- | 321 | 0,- |
| Privatima | 375 | 6.560,- | 373 | 4.280,- |

Doplňky

| Výška | | Číslo výrobku | Cena |
|-------|---|---------------|-------|
| 1900 | Rozšiřovací profil o 15 mm ke dveřím s pevným segmentem | 178003 | 880,- |
| 2000 | Rozšiřovací profil o 15 mm ke dveřím s pevným segmentem | 178007 | 880,- |

Číslo výrobku a ceny

| | | | | | | |
|---------------|---|-------------------|---|-------------------|---|-------------------------|
| XXXXXX | + | XXX | + | XXX | = | XXXXXX.XXX.XXX |
| Číslo výrobku | | Kód barvy | | Kód skla | | Číslo výrobku kompletní |
| Základní cena | | Barevný příplatek | | Příplatek za sklo | | Celková cena |

Classics 2 4-úhelník



Křídlové dveře s protisegmentem do niky

Popis produktu

- Částečně orámované dveře s jedním skleněným křídlem a protisegmentem. Dveře se otvírají dovnitř a ven
- Zasklení jednovrstvým bezpečnostním sklem tl 6 mm dle DIN EN 12150, volitelně s povrchovou úpravou HÜPPE Anti-Plaque pro snazší údržbu
- Profily z vysoce kvalitního eloxovaného hliníku. Madlo z vysoce kvalitního pochromovaného kovu
- Madlo, stabilizační vzpěra, příčná vzpěra a prahová lišta vždy v barvě stříbrná lesklá
- Možnost nastavení v nástěnném profilu 15 mm
- Včetně HÜPPE Keder-System (upevnění s pomocí těsnícího profilu) -

- montáž bez viditelných šroubů v oblasti nástěnné lišty
- Průběžné magnetické lišty a těsnící profily a vodorovná těsnící lišta
- Těsnost dle DIN 14428
- Made in Germany
- 10-letá ponákuční záruka dostupnosti náhradních dílů po získání produktu
- Obsah dodávky: upevňovací materiál, montážní návod
- Montáž s prahovou lištou (výška 10 mm) pro optimální těsnost nebo bez prahové lišty pro bezbariérový přístup

| Montážní možnosti C247 | | NWG |
|-------------------------|-----------|----------|
| | | |
| | | |
| Se stabilizační vzpěrou | | |
| | | |
| S příčnou vzpěrou | | |
| Min. - Max rozměr | | |
| | | |
| 1400-2000 | max. 1000 | 190-1200 |

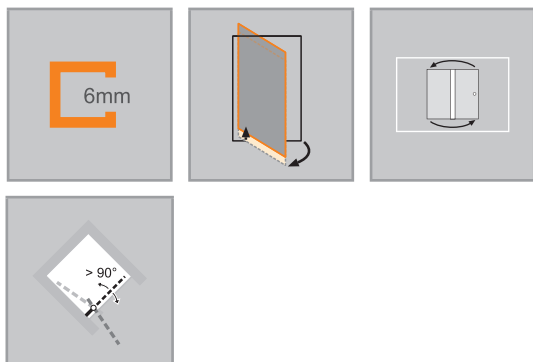

| Rozměry | |
|---------|------|
| WL: | 25 |
| R: | 15 |
| Mx: | M+15 |
| MG: | 30 |

WEM = Vestavný rozměr vaničky (000)
 M = Montážní rozměr na střed skla (001)
 Uveďte, prosím, při objednávce.

Křídlové dveře s protisegmentem do niky

Montáž na sprchovou vaničku

| Výška | Typ | WEM B | Šířka C | Šířka vstupu | Číslo výrobku | Cena |
|-------|------|-----------|---------|--------------|---------------|----------|
| 1900 | 900 | 885-915 | 235-250 | 580 | C24701 | 15.370,- |
| | 1000 | 985-1015 | 235-250 | 680 | C24702 | 16.140,- |
| | 1100 | 1085-1115 | 335-350 | 680 | C24703 | 16.150,- |
| | 1200 | 1185-1215 | 435-450 | 680 | C24704 | 16.900,- |
| | 1400 | 1385-1415 | 535-550 | 780 | C24705 | 16.900,- |
| 2000 | 900 | 885-915 | 235-250 | 580 | C24706 | 16.880,- |
| | 1000 | 985-1015 | 235-250 | 680 | C24707 | 17.750,- |
| | 1100 | 1085-1115 | 335-350 | 680 | C24708 | 17.760,- |
| | 1200 | 1185-1215 | 435-450 | 680 | C24709 | 18.610,- |
| | 1400 | 1385-1415 | 535-550 | 780 | C24710 | 18.610,- |

Montáž na podlahu/dlažbu

| Výška | Typ | M (střed skla) nika | Šířka C | Šířka vstupu | Číslo výrobku | Cena |
|-------|------|---------------------|---------|--------------|---------------|----------|
| 1900 | 900 | 885-915 | 235-250 | 580 | C24701 | 15.370,- |
| | 1000 | 985-1015 | 235-250 | 680 | C24702 | 16.140,- |
| | 1100 | 1085-1115 | 335-350 | 680 | C24703 | 16.150,- |
| | 1200 | 1185-1215 | 435-450 | 680 | C24704 | 16.900,- |
| | 1400 | 1385-1415 | 535-550 | 780 | C24705 | 16.900,- |
| 2000 | 900 | 885-915 | 235-250 | 580 | C24706 | 16.880,- |
| | 1000 | 985-1015 | 235-250 | 680 | C24707 | 17.750,- |
| | 1100 | 1085-1115 | 335-350 | 680 | C24708 | 17.760,- |
| | 1200 | 1185-1215 | 435-450 | 680 | C24709 | 18.610,- |
| | 1400 | 1385-1415 | 535-550 | 780 | C24710 | 18.610,- |

Zhotovení na míru

| Výška | Šířka B1 | Číslo výrobku | Cena |
|-----------|-----------|---------------|----------|
| 1400-2000 | 700-1200 | C24780 | 19.980,- |
| | 1201-1600 | C24781 | 23.980,- |
| | 1601-2200 | C24782 | 28.760,- |

Rozsah nastavení = objednaný rozměr - 15 mm / + 15 mm

Min. šířka protisegmentu: 190 mm.

Max. šířka křídla dveří: 1000 mm.

Je nutné uvést šířku protisegmentu.



Příplatek ke zhotovení na míru za každé zkosení/výřez

Příplatek

4.310,-

Barvy profilů- skla / dekory

| Barvy profilu | Kód barvy | Příplatek |
|---------------------|-----------|-----------|
| stříbrná matná | 087 | 0,- |
| bílá | 055 | 0,- |
| stříbrná pololesklá | 069 | 0,- |

| Skla/dekory | s úpravou Anti-Plaque | | bez úpravy Anti-Plaque | |
|-------------|-----------------------|-----------|------------------------|-----------|
| | Kód skla | Příplatek | Kód skla | Příplatek |
| čiré | 322 | 2.280,- | 321 | 0,- |
| Privatima | 375 | 6.560,- | 373 | 4.280,- |

Doplňky

| Výška | | Číslo výrobku | Cena |
|-------|--|---------------|-------|
| 1900 | Rozšiřovací profil o 15 mm ke dveřím s přímým napojením na stěnu | 178002 | 880,- |
| | Rozšiřovací profil o 15 mm ke dveřím s pevným segmentem | 178003 | 880,- |
| 2000 | Rozšiřovací profil o 15 mm ke dveřím s přímým napojením na stěnu | 178006 | 880,- |
| | Rozšiřovací profil o 15 mm ke dveřím s pevným segmentem | 178007 | 880,- |

Číslo výrobku a ceny

| | | | | | | |
|---------------|---|-------------------|---|-------------------|---|-------------------------|
| XXXXXX | + | XXX | + | XXX | = | XXXXXX.XXX.XXX |
| Číslo výrobku | | Kód barvy | | Kód skla | | Číslo výrobku kompletní |
| Základní cena | | Barevný příplatek | | Příplatek za sklo | | Celková cena |

Classics 2 4-úhelník



Lítací dveře pro niku

Popis produktu

- Částečně orámované dveře se dvěma skleněnými křídly. Dveře se otevírají dovnitř a ven
- Zasklení jednovrstvým bezpečnostním sklem tl 6 mm dle DIN EN 12150, volitelně s povrchovou úpravou HÜPPE Anti-Plaque pro snazší údržbu
- Profily z vysoce kvalitního eloxovaného hliníku. Madlo z vysoce kvalitního pochromovaného kovu
- Madlo a prahová lišta vždy v provedení stříbrná lesklá
- Možnost nastavení v nástěnném profilu 15 mm
- Průběžné magnetické lišty a těsnící profily a vodorovná těsnící lišta
- Těsnost dle DIN 14428
- Made in Germany
- 10-letá ponákušní záruka dostupnosti náhradních dílů po získání produktu
- Obsah dodávky: upevňovací materiál, montážní návod
- Montáž s prahovou lištou (výška 10 mm) pro optimální těsnost nebo bez prahové lišty pro bezbariérový přístup

| Montážní možnosti C237 | | NW7 |
|------------------------|----------|-----|
| | | |
| Min. - Max rozměr | | |
| | | |
| 1400-2000 | 500-1800 | |

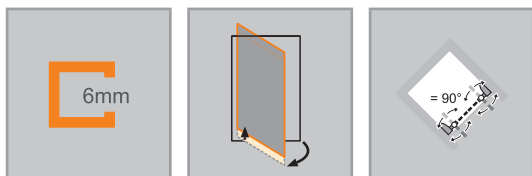

| | |
|--|----------------|
| | Rozměry |
| | WL: 25 |
| | R: 15 |
| | Mx: M+15 |
| | MG: 30 |
| <p>WEM = Vestavný rozměr vaničky (000) M = Montážní rozměr na střed skla (001) Uveďte, prosím, při objednávce.</p> | |

Lítací dveře pro niku

Montáž na sprchovou vaničku

| Výška | Typ | WEM B | Šířka vstupu | Číslo výrobku | Cena |
|-------|----------|---------|--------------|---------------|----------|
| 1900 | 780 | 760-785 | 620 | C23707 | 16.030,- |
| | 800 | 780-805 | 640 | C23701 | 16.030,- |
| | 880 | 860-885 | 720 | C23708 | 16.030,- |
| | 900 | 880-905 | 740 | C23702 | 16.030,- |
| | 980 | 960-985 | 820 | C23709 | 16.830,- |
| 1000 | 980-1005 | 840 | C23703 | 16.830,- | |
| 2000 | 780 | 760-785 | 620 | C23710 | 17.620,- |
| | 800 | 780-805 | 640 | C23704 | 17.620,- |
| | 880 | 860-885 | 720 | C23711 | 17.620,- |
| | 900 | 880-905 | 740 | C23705 | 17.620,- |
| | 980 | 960-985 | 820 | C23712 | 18.510,- |
| 1000 | 980-1005 | 840 | C23706 | 18.510,- | |

Montáž na podlahu/dlažbu

| Výška | Typ | M (střed skla) B | Šířka vstupu | Číslo výrobku | Cena |
|-------|----------|------------------------|--------------|---------------|----------|
| 1900 | 780 | 760-785 | 620 | C23707 | 16.030,- |
| | 800 | 780-805 | 640 | C23701 | 16.030,- |
| | 880 | 860-885 | 720 | C23708 | 16.030,- |
| | 900 | 880-905 | 740 | C23702 | 16.030,- |
| | 980 | 960-985 | 820 | C23709 | 16.830,- |
| 1000 | 980-1005 | 840 | C23703 | 16.830,- | |
| 2000 | 780 | 760-785 | 620 | C23710 | 17.620,- |
| | 800 | 780-805 | 640 | C23704 | 17.620,- |
| | 880 | 860-885 | 720 | C23711 | 17.620,- |
| | 900 | 880-905 | 740 | C23705 | 17.620,- |
| | 980 | 960-985 | 820 | C23712 | 18.510,- |
| 1000 | 980-1005 | 840 | C23706 | 18.510,- | |

Zhotovení na míru

| Výška | Šířka B | Číslo výrobku | Cena |
|-----------|----------|---------------|----------|
| 1400-2000 | 500-1800 | C23780 | 20.850,- |

Rozsah nastavení = objednaný rozměr - 13 mm / + 12 mm

Barvy profilů- skla / dekory

| Barvy profilu | Kód barvy | Příplatek |
|---------------------|-----------|-----------|
| stříbrná matná | 087 | 0,- |
| bílá | 055 | 0,- |
| stříbrná pololesklá | 069 | 0,- |

| Skla/dekory | s úpravou Anti-Plaque | | bez úpravy Anti-Plaque | |
|-------------|-----------------------|-----------|------------------------|-----------|
| | Kód skla | Příplatek | Kód skla | Příplatek |
| čiré | 322 | 2.280,- | 321 | 0,- |
| Privatima | 375 | 6.560,- | 373 | 4.280,- |

Doplňky

| Výška | Číslo výrobku | Cena | |
|-------|--|--------|-------|
| 1900 | Rozšiřovací profil o 15 mm ke dveřím s přímým napojením na stěnu | 178002 | 880,- |
| 2000 | Rozšiřovací profil o 15 mm ke dveřím s přímým napojením na stěnu | 178006 | 880,- |

Číslo výrobku a ceny

| | | | | | | |
|---------------|---|-------------------|---|-------------------|---|-------------------------|
| XXXXXX | + | XXX | + | XXX | = | XXXXXX.XXX.XXX |
| Číslo výrobku | | Kód barvy | | Kód skla | | Číslo výrobku kompletní |
| Základní cena | | Barevný příplatek | | Příplatek za sklo | | Celková cena |

Classics 2 4-úhelník



Lítací dveře pro boční stěnu

Popis produktu

- Částečně orámované dveře se dvěma skleněnými křídly. Dveře se otevírají dovnitř a ven
- Zasklení jednovrstvým bezpečnostním sklem tl 6 mm dle DIN EN 12150, volitelně s povrchovou úpravou HÜPPE Anti-Plaque pro snazší údržbu
- Profily z vysoce kvalitního eloxovaného hliníku. Madlo z vysoce kvalitního pochromovaného kovu
- Madlo a prahová lišta vždy v provedení stříbrná lesklá
- Možnost nastavení v nástěnném profilu 15 mm
- Průběžné magnetické lišty a těsnící profily a vodorovná těsnící lišta
- Těsnost dle DIN 14428
- Made in Germany
- 10-letá ponákušní záruka dostupnosti náhradních dílů po získání produktu
- Obsah dodávky: upevňovací materiál, montážní návod
- Montáž s prahovou lištou (výška 10 mm) pro optimální těsnost nebo bez prahové lišty pro bezbariérový přístup

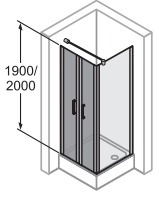
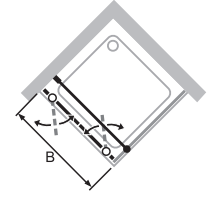
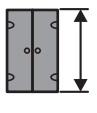
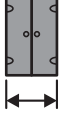
| Montážní možnosti C238 | | NW8 |
|---|---|-----|
|  |  | |
| Min. - Max rozměr | | |
|  |  | |
| 1400-2000 | 500-1600 | |

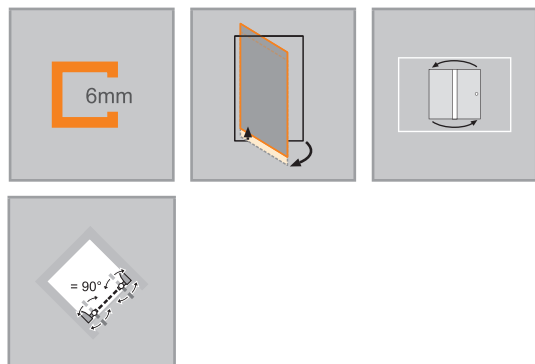

| Rozměry | |
|---------|------|
| WL: | 25 |
| R: | 15 |
| Mx: | M+15 |
| MG: | 30 |

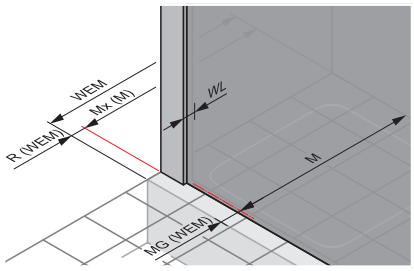

WEM = Vestavný rozměr vaničky (000)
 M = Montážní rozměr na střed skla (001)
 Uveďte, prosím, při objednávce.

Lítací dveře pro boční stěnu

Montáž na sprchovou vaničku

| Výška | Typ | WEM B | Šířka vstupu | Číslo výrobku | Cena |
|-------|------|----------|--------------|---------------|----------|
| 1900 | 800 | 775-805 | 600 | C23801 | 16.030,- |
| | 900 | 875-905 | 700 | C23802 | 16.030,- |
| | 1000 | 975-1005 | 800 | C23803 | 16.830,- |
| 2000 | 800 | 775-805 | 600 | C23804 | 17.620,- |
| | 900 | 875-905 | 700 | C23805 | 17.620,- |
| | 1000 | 975-1005 | 800 | C23806 | 18.510,- |

Montáž na podlahu/dlažbu

| Výška | Typ | M (střed skla) B | Šířka vstupu | Číslo výrobku | Cena |
|-------|------|------------------------|--------------|---------------|----------|
| 1900 | 800 | 745-775 | 600 | C23801 | 16.030,- |
| | 900 | 845-875 | 700 | C23802 | 16.030,- |
| | 1000 | 945-975 | 800 | C23803 | 16.830,- |
| 2000 | 800 | 745-775 | 600 | C23804 | 17.620,- |
| | 900 | 845-875 | 700 | C23805 | 17.620,- |
| | 1000 | 945-975 | 800 | C23806 | 18.510,- |

Zhotovení na míru

| Výška | Šířka B | Číslo výrobku | Cena |
|-----------|----------|---------------|----------|
| 1400-2000 | 500-1600 | C23880 | 20.850,- |

Rozsah nastavení = objednaný rozměr - 15 mm / + 15 mm

Barvy profilů- skla / dekory

| Barvy profilu | Kód barvy | Příplatek |
|---------------------|-----------|-----------|
| stříbrná matná | 087 | 0,- |
| bílá | 055 | 0,- |
| stříbrná pololesklá | 069 | 0,- |

| Skla/dekory | s úpravou Anti-Plaque | | bez úpravy Anti-Plaque | |
|-------------|-----------------------|-----------|------------------------|-----------|
| | Kód skla | Příplatek | Kód skla | Příplatek |
| čiré | 322 | 2.280,- | 321 | 0,- |
| Privatima | 375 | 6.560,- | 373 | 4.280,- |

Doplňky

| Výška | | Číslo výrobku | Cena |
|-------|--|---------------|-------|
| 1900 | Rozšiřovací profil o 15 mm ke dveřím s přímým napojením na stěnu | 178002 | 880,- |
| 2000 | Rozšiřovací profil o 15 mm ke dveřím s přímým napojením na stěnu | 178006 | 880,- |

Číslo výrobku a ceny

| | | | | | | |
|---------------|---|-------------------|---|-------------------|---|-------------------------|
| XXXXXX | + | XXX | + | XXX | = | XXXXXX.XXX.XXX |
| Číslo výrobku | | Kód barvy | | Kód skla | | Číslo výrobku kompletní |
| Základní cena | | Barevný příplatek | | Příplatek za sklo | | Celková cena |

Classics 2 4-úhelník



Boční stěna pro lítací dveře

Popis produktu

- Částečně orámovaná boční stěna
- Zasklení jednovrstvým bezpečnostním sklem tl 6 mm dle DIN EN 12150, volitelně s povrchovou úpravou HÜPPE Anti-Plaque pro snazší údržbu
- Profily z vysoce kvalitního eloxovaného hliníku
- Stabilizační vzpěra a příčná vzpěra vždy v barvě stříbrná lesklá
- Možnost nastavení v nástěnném profilu 15 mm
- Včetně HÜPPE Keder-System (upevnění s pomocí těsnícího profilu) -

Nelze objednat jako samostatně stojící boční stěnu.

- montáž bez viditelných šroubů v oblasti nástěnné lišty
- Těsnost dle DIN 14428
- Made in Germany
- 10-letá ponákladní záruka dostupnosti náhradních dílů po získání produktu
- Obsah dodávky: upevňovací materiál, montážní návod

| Montážní možnosti C239 | | NW9 |
|------------------------|----------|-----|
| | | |
| Min. - Max rozměr | | |
| | | |
| 500-2000 | 200-1200 | |

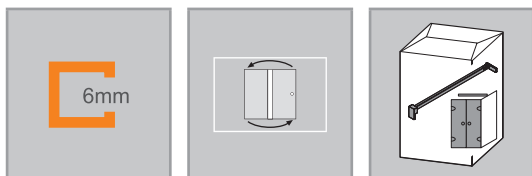

| | |
|--|----------------|
| | Rozměry |
| | WL: 25 |
| | R: 15 |
| | Mx: M+15 |
| | MG: 30 |
| <p>WEM = Vestavný rozměr vaničky (000) M = Montážní rozměr na střed skla (001) Uveďte, prosím, při objednávce.</p> | |

Boční stěna pro lítací dveře

Montáž na sprchovou vaničku

| Výška | Typ | WEM B | Číslo výrobku | Cena |
|-------|------|----------|---------------|---------|
| 1900 | 700 | 685-700 | C23901 | 8.110,- |
| | 750 | 735-750 | C23902 | 8.110,- |
| | 800 | 785-800 | C23903 | 8.110,- |
| | 900 | 885-900 | C23904 | 8.110,- |
| | 1000 | 985-1000 | C23905 | 8.530,- |
| 2000 | 700 | 685-700 | C23906 | 8.930,- |
| | 750 | 735-750 | C23907 | 8.930,- |
| | 800 | 785-800 | C23908 | 8.930,- |
| | 900 | 885-900 | C23909 | 8.930,- |
| | 1000 | 985-1000 | C23910 | 9.370,- |

Montáž na podlahu/dlažbu

| Výška | Typ | M (střed skla) B | Číslo výrobku | Cena |
|-------|------|------------------------|---------------|---------|
| 1900 | 700 | 655-670 | C23901 | 8.110,- |
| | 750 | 705-720 | C23902 | 8.110,- |
| | 800 | 755-770 | C23903 | 8.110,- |
| | 900 | 855-870 | C23904 | 8.110,- |
| | 1000 | 955-970 | C23905 | 8.530,- |
| 2000 | 700 | 655-670 | C23906 | 8.930,- |
| | 750 | 705-720 | C23907 | 8.930,- |
| | 800 | 755-770 | C23908 | 8.930,- |
| | 900 | 855-870 | C23909 | 8.930,- |
| | 1000 | 955-970 | C23910 | 9.370,- |

Zhotovení na míru

| Výška | Typ | Šířka B | Číslo výrobku | Cena |
|----------|----------|----------|---------------|----------|
| 500-2000 | Přes roh | 200-1200 | C23980 | 10.560,- |
| | Na vanu | 200-1200 | C23981 | 10.560,- |

Rozsah nastavení = objednaný rozměr - 8 mm / + 7 mm**

Boční stěna zkrácená je kombinovatelná jen s dveřmi do niky.

| Příplatek | | |
|---|---|---------|
|  | Příplatek ke zhotovení na míru za každé zkosení/výřez | 4.310,- |

Barvy profilů- skla / dekory

| Barvy profilu | Kód barvy | Příplatek |
|---------------------|-----------|-----------|
| stříbrná matná | 087 | 0,- |
| bílá | 055 | 0,- |
| stříbrná pololesklá | 069 | 0,- |

| Skla/dekory | s úpravou Anti-Plaque | | bez úpravy Anti-Plaque | |
|-------------|-----------------------|-----------|------------------------|-----------|
| | Kód skla | Příplatek | Kód skla | Příplatek |
| čiré | 322 | 2.280,- | 321 | 0,- |
| Privatima | 375 | 6.560,- | 373 | 4.280,- |

Doplňky

| Výška | Číslo výrobku | Cena | |
|-------|---|--------|-------|
| 1900 | Rozšiřovací profil o 15 mm ke dveřím s pevným segmentem | 178003 | 880,- |
| 2000 | Rozšiřovací profil o 15 mm ke dveřím s pevným segmentem | 178007 | 880,- |

Číslo výrobku a ceny

| | | | | | | |
|---------------|---|-------------------|---|-------------------|---|-------------------------|
| XXXXXX | + | XXX | + | XXX | = | XXXXXX.XXX.XXX |
| Číslo výrobku | | Kód barvy | | Kód skla | | Číslo výrobku kompletní |
| Základní cena | | Barevný příplatek | | Příplatek za sklo | | Celková cena |

Classics 2 1/4-kruh



2-křídlové dveře s pevnými segmenty

Popis produktu

- Částečně orámovaný čtvrtkruhový sprchový kout se dvěma skleněnými křídly a pevnými segmenty, otevírání dovnitř a ven
- Zasklení jednovrstvým bezpečnostním sklem tl 6 mm dle DIN EN 12150, volitelně s povrchovou úpravou HÜPPE Anti-Plaque pro snazší údržbu
- Profily z vysoce kvalitního eloxovaného hliníku. Madlo z vysoce kvalitního pochromovaného kovu
- Madlo, stabilizační vzpěra, příčná vzpěra a prahová lišta vždy v barvě stříbrná lesklá
- Možnost nastavení v nástěnném profilu 15 mm
- Včetně HÜPPE Keder-System (upevnění s pomocí těsnícího profilu) - montáž bez viditelných šroubů v oblasti nástěnné lišty
- Průběžné magnetické lišty a těsnící profily a vodorovná těsnící lišta
- Těsnost dle DIN 14428
- Made in Germany
- 10-letá ponákové záruka dostupnosti náhradních dílů po získání produktu
- Obsah dodávky: upevňovací materiál, montážní návod

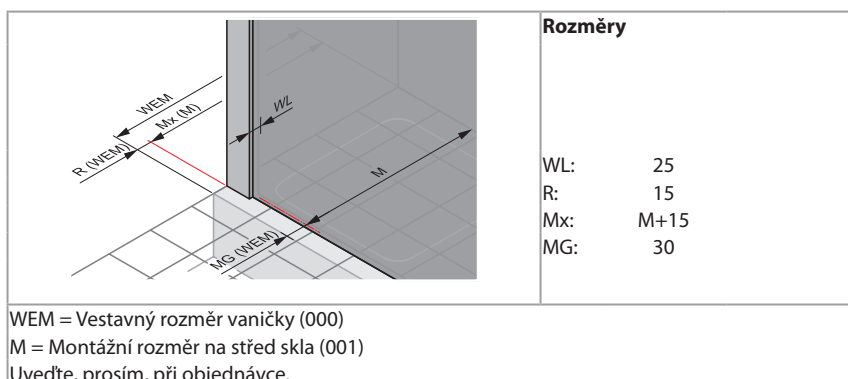
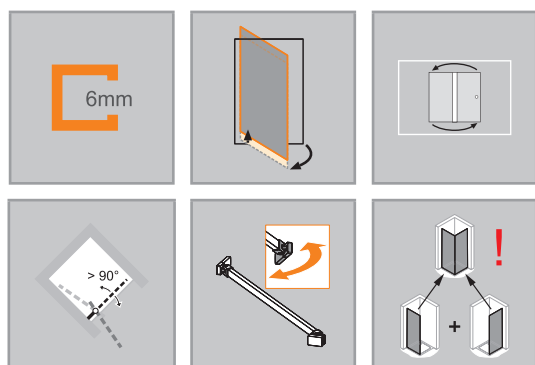
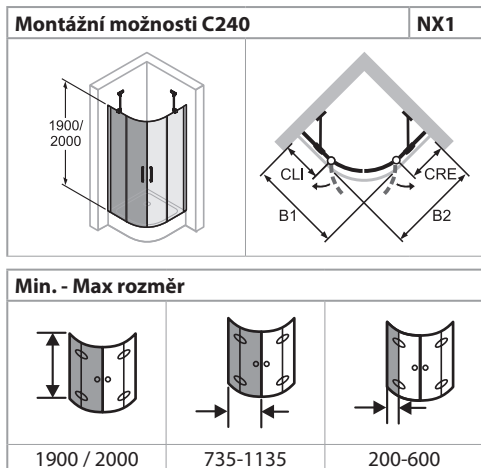

2-křídlové dveře s pevnými segmenty (1/2)

Montáž na sprchovou vaničku

| Výška | Typ | WEM B1/B2 | CLI/CRE | Šířka vstupu | Rádus | Číslo výrobku | Cena |
|-------|------|--------------|---------|--------------|-------|---------------|----------|
| 1900 | 800 | 785-800 | 280-295 | 630 | 500 | C24001 | 11.760,- |
| | 900 | 885-900 | 380-395 | 630 | 500 | C24002 | 11.760,- |
| | 1000 | 985-1000 | 480-495 | 630 | 500 | C24003 | 12.340,- |
| | 800 | 785-800 | 235-250 | 685 | 550 | C24007 | 11.760,- |
| | 900 | 885-900 | 335-350 | 685 | 550 | C24008 | 11.760,- |
| | 1000 | 985-1000 | 435-450 | 685 | 550 | C24009 | 12.340,- |
| 2000 | 800 | 785-800 | 280-295 | 630 | 500 | C24004 | 12.940,- |
| | 900 | 885-900 | 380-395 | 630 | 500 | C24005 | 12.940,- |
| | 1000 | 985-1000 | 480-495 | 630 | 500 | C24006 | 13.580,- |
| | 800 | 785-800 | 235-250 | 685 | 550 | C24010 | 12.940,- |
| | 900 | 885-900 | 335-350 | 685 | 550 | C24011 | 12.940,- |
| | 1000 | 985-1000 | 435-450 | 685 | 550 | C24012 | 13.580,- |

POZOR: Kompletní rohový vstup se skládá ze dvou objednacích čísel

Montáž na podlahu/dlažbu

| Výška | Typ | M (střed skla) B1/B2 | CLI/CRE | Šířka vstupu | Rádus | Číslo výrobku | Cena |
|-------|------|----------------------------|---------|--------------|-------|---------------|----------|
| 1900 | 800 | 755-770 | 280-295 | 630 | 470 | C24001 | 11.760,- |
| | 900 | 855-870 | 380-395 | 630 | 470 | C24002 | 11.760,- |
| | 1000 | 955-970 | 480-495 | 630 | 470 | C24003 | 12.340,- |
| | 800 | 755-770 | 235-250 | 685 | 520 | C24007 | 11.760,- |
| | 900 | 855-870 | 335-350 | 685 | 520 | C24008 | 11.760,- |
| | 1000 | 955-970 | 435-450 | 685 | 520 | C24009 | 12.340,- |
| 2000 | 800 | 755-770 | 280-295 | 630 | 470 | C24004 | 12.940,- |
| | 900 | 855-870 | 380-395 | 630 | 470 | C24005 | 12.940,- |
| | 1000 | 955-970 | 480-495 | 630 | 470 | C24006 | 13.580,- |
| | 800 | 755-770 | 235-250 | 685 | 520 | C24010 | 12.940,- |
| | 900 | 855-870 | 335-350 | 685 | 520 | C24011 | 12.940,- |
| | 1000 | 955-970 | 435-450 | 685 | 520 | C24012 | 13.580,- |

POZOR: Kompletní rohový vstup se skládá ze dvou objednacích čísel

Zhotovení na míru: Montáž na sprchovou vaničku

| Výška | WEM B1/B2 | Šířka C | Rádus | Číslo výrobku | Cena |
|-----------|--------------|---------|-------|---------------|----------|
| 1900/2000 | 735-1135 | 200-600 | 500 | C24080 | 15.290,- |
| | 735-1135 | 200-600 | 550 | C24081 | 15.290,- |

Zhotovení na míru možné pouze v šířce

Rozsah nastavení = objednaný rozměr - 8 mm / + 7 mm**

| | | |
|---|---|------------------|
|  | Příplatek ke zhotovení na míru za každé zkosení/výřez | Příplatek |
| | | 4.310,- |

Zhotovení na míru: Montáž na podlahu/dlažbu

| Výška | M (střed skla) B1/B2 | Šířka C | Rádus | Číslo výrobku | Cena |
|-----------|----------------------------|---------|-------|---------------|----------|
| 1900/2000 | 735-1135 | 200-600 | 470 | C24080 | 15.290,- |
| | 735-1135 | 200-600 | 520 | C24081 | 15.290,- |

Zhotovení na míru možné pouze v šířce

Rozsah nastavení = objednaný rozměr - 8 mm / + 7 mm**

| | | |
|---|---|------------------|
|  | Příplatek ke zhotovení na míru za každé zkosení/výřez | Příplatek |
| | | 4.310,- |

Barvy profilů- skla / dekory

| Barvy profilu | Kód barvy | Příplatek |
|---------------------|-----------|-----------|
| stříbrná matná | 087 | 0,- |
| bílá | 055 | 0,- |
| stříbrná polelesklá | 069 | 0,- |

| Skla/dekory | s úpravou Anti-Plaque | | bez úpravy Anti-Plaque | |
|-------------|-----------------------|-----------|------------------------|-----------|
| | Kód skla | Příplatek | Kód skla | Příplatek |
| čiré | 322 | 2.280,- | 321 | 0,- |

Doplňky

| Výška | | Číslo výrobku | Cena |
|-------|---|---------------|-------|
| 1900 | Rozšiřovací profil o 15 mm ke dveřím s pevným segmentem | 178003 | 880,- |
| 2000 | Rozšiřovací profil o 15 mm ke dveřím s pevným segmentem | 178007 | 880,- |

Číslo výrobku a ceny

| | | | | | | |
|---------------|---|-------------------|---|-------------------|---|-------------------------|
| XXXXXX | + | XXX | + | XXX | = | XXXXXX.XXX.XXX |
| Číslo výrobku | | Kód barvy | | Kód skla | | Číslo výrobku kompletní |
| Základní cena | | Barevný příplatek | | Příplatek za sklo | | Celková cena |

Classics 2 Křídlové dveře U-kabiny

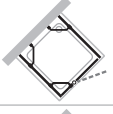
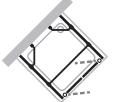
| Pro typ | Číslo výrobku | Cena |
|---|---|----------|
|  | C24180 | 37.090,- |
| | Skládá se z: 1 křídlové dveře s pevným segmentem, 2 boční stěny, 1 doplňkový set pro U-kabinu | |
|  | C24480 | 38.710,- |
| | Skládá se z: 1 lítací dveře, 2 boční stěny, 1 doplňkový set pro U-kabinu | |

| Výška | Šířka | Typ |
|-------------|------------|-----------------------------------|
| 1400 - 2000 | 700 - 1200 | Křídlové dveře s pevným segmentem |
| 1400 - 2000 | 600 - 1100 | Lítací dveře |
| 1400 - 2000 | 200 - 1200 | Boční stěna |

Vždy se musí uvést, zda se udaný rozměr vztahuje na vestavný rozměr vaničky nebo na montážní rozměr na střed skla (např. při montáži bez sprchové vaničky přímo na dlažbu).
 U rozměrů je proto nutné v objednávce uvést následující údaje:
 Zaměřeno na vestavný rozměr vaničky: 000
 Zaměřeno na montážní rozměr na střed skla: 001

Barvy profilů- skla / dekory

| Barvy profilu | Kód barvy | Příplatek |
|---------------------|-----------|-----------|
| stříbrná matná | 087 | 0,- |
| bílá | 055 | 0,- |
| stříbrná pololesklá | 069 | 0,- |

| Skla/dekory | s úpravou Anti-Plaque | | bez úpravy Anti-Plaque | |
|-------------|-----------------------|-----------|------------------------|-----------|
| | Kód skla | Příplatek | Kód skla | Příplatek |
| čiré | 322 | 4.560,- | 321 | 0,- |

Číslo výrobku a ceny

| | | | | | | |
|--------------------------------|---|--------------------------------|---|-------------------------------|---|---|
| XXXXXX | + | XXX | + | XXX | = | XXXXXX.XXX.XXX |
| Číslo výrobku Základní cena | | Kód barvy Barevný příplatek | | Kód skla Příplatek za sklo | | Číslo výrobku kompletní Celková cena |

Classics 2



Classics 2

Varianty a příslušenství

Stabilizační vzpěry / Příčné vzpěry

| Výška | Typ | Skica / Foto | Barva | Číslo výrobku | Cena |
|---------|--|--------------|---------------------|---------------|---------|
| 150 mm | Stabilizační vzpěra (zeď / sklo) pro tloušťku skla 6 - 8 mm | | chrom = 091 | SP0100091 | 2.190,- |
| | | | Black Edition = 123 | SP0100123 | 3.730,- |
| 250 mm | Stabilizační vzpěra (zeď / sklo) pro tloušťku skla 6 - 8 mm | | chrom = 091 | SP0101091 | 2.270,- |
| | Black Edition = 123 | | SP0101123 | 3.810,- | |
| | Stabilizační vzpěra (sklo / sklo) pro tloušťku skla 6 - 8 mm | | chrom = 091 | SP0201091 | 2.270,- |
| | Black Edition = 123 | | SP0201123 | 3.810,- | |
| 250 mm | Stabilizační vzpěra (zeď / sklo) pro tloušťku skla 6 - 8 mm (pro zkosení stropu) | | chrom = 091 | S00101091 | 2.940,- |
| | Black Edition = 123 | | S00101123 | 4.480,- | |
| 500 mm | Stabilizační vzpěra (zeď / sklo) pro tloušťku skla 6 - 8 mm | | chrom = 091 | SP0102091 | 2.340,- |
| | Black Edition = 123 | | SP0102123 | 3.840,- | |
| | Stabilizační vzpěra (sklo / sklo) pro tloušťku skla 6 - 8 mm | | chrom = 091 | SP0202091 | 2.340,- |
| | Black Edition = 123 | | SP0202123 | 3.840,- | |
| 500 mm | Stabilizační vzpěra (zeď / sklo) pro tloušťku skla 6 - 8 mm (pro zkosení stropu) | | chrom = 091 | S00102091 | 3.120,- |
| | Black Edition = 123 | | S00102123 | 4.640,- | |
| 800 mm | Stabilizační vzpěra (zeď / sklo) pro tloušťku skla 6 - 8 mm | | chrom = 091 | SP0501091 | 2.870,- |
| | | | Black Edition = 123 | SP0501123 | 4.410,- |
| 1200 mm | Příčná vzpěra (sklo / sklo) pro tloušťku skla 6 - 8 mm | | chrom = 091 | SP0301091 | 4.060,- |
| | Black Edition = 123 | | SP0301123 | 5.880,- | |
| | Příčná vzpěra (zeď / sklo) pro tloušťku skla 6 - 8 mm | | chrom = 091 | SP0302091 | 4.060,- |
| | Black Edition = 123 | | SP0302123 | 5.880,- | |
| | Příčná vzpěra (zeď / sklo) pro tloušťku skla 6 - 8 mm (pro zkosení stropu) | | chrom = 091 | S00301091 | 3.840,- |
| | Black Edition = 123 | | S00301123 | 5.390,- | |

U-kabina

| Typ | Skica / Foto | Číslo výrobku | Cena |
|--|--------------|---------------|---------|
| Rohové konzole -- U kabina pro vyztužení boční stěny se stěnou (1 sada à 2 ks) | | C26001 | 2.730,- |
| Doplňkový set pro U-kabinu pro křídlové dveře s pevným segmentem | | 510696 | 2.690,- |
| Doplňkový set pro U-kabinu pro lítací dveře | | 510695 | 2.690,- |

Stropní vzpěra

| Výška | Typ | Detail | Skica / Foto | Barva | Číslo výrobku | Cena |
|------------|----------------|--|--------------|-----------------------|---------------|---------|
| 80 - 800mm | Stropní vzpěra | Pro tloušťky skla 6 - 8 mm. Možnost individuálního zkrácení. Dodatečná montáž možná. | | stříbrná lesklá = 092 | SP0000092 | 4.030,- |
| | | | | Black Edition = 123 | SP0000123 | 5.560,- |

Vzpěra tvaru T, kompletní

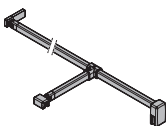
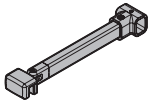
| Výška | Typ | Skica / Foto | Barva | Číslo výrobku | Cena |
|------------------------|---|---|---------------------|---------------|----------------|
| do 2000 mm x 150 mm | Vzpěra tvaru T, kompletní (zeď / sklo / sklo) |  | chrom = 091 | SP0603091 | 7.540,- |
| | | | Black Edition = 123 | SP0603123 | 8.890,- |
| 150mm | Dodatečné T-řešení (v kombinaci s příčnou vzpěrou zeď / sklo), zkrácené spojení |  | chrom = 091 | SP0605091 | 3.430,- |
| | | | Black Edition = 123 | SP0605123 | 4.140,- |

PRŮŘEZY PROFILŮ

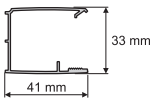
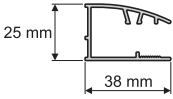
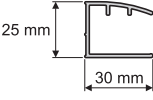
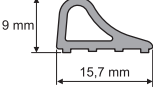
| Profil | Detail |
|--|--|
|  | Nástěnný profil pro posuvné dveře a posuvné dveře EasyEntry |
|  | Nástěnný profil pro křídlové dveře s pevným segmentem a boční stěnu |
|  | Nástěnný profil pro dveře s přímým napojením na stěnu (bez pevného segmentu) |
|  | Podlahová lišta |

Vanové zástěny



Sprchování nebo koupání? Naše flexibilní zástěny umožňují obojí - i v malé koupelně. Velmi flexibilní i pokud jde o design: vyberte si mezi posuvnými,

křídlovými nebo sklápovacími modely, mezi základními a prémiovými modely.

Přehled modelů - Základní cena

Vanové zástěny

Solva bezrámová

1-dílná 1-dílná s pevným segmentem 2-dílná sklapovací

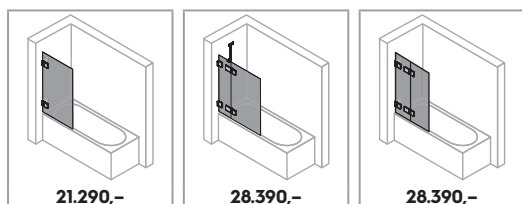

S. 518 S. 520 S. 522

Solva s nástěnnou lištou

1-dílná 1-dílná s pevným segmentem 2-dílná sklapovací

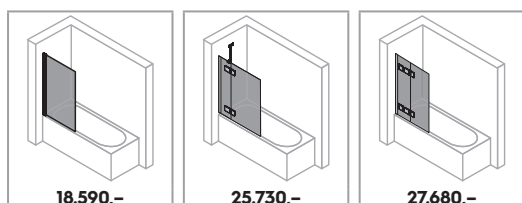

S. 524 S. 526 S. 528

Xtensa pure

Posuvné dveře 1-dílné s pevným segmentem

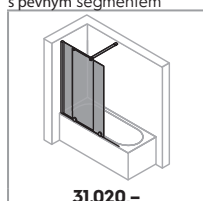

S. 530

Design pure

1-dílná 1-dílná s pevným segmentem 2-dílná sklapovací 3-dílná sklapovací Boční stěna

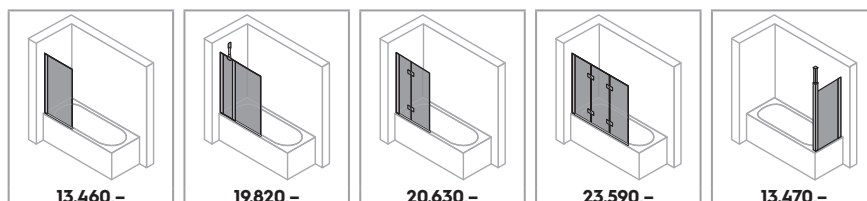

S. 532 S. 534 S. 536 S. 538 S. 540

Combinett 2

2-dílná 3-dílná S širokým 1. segmentem Boční stěna

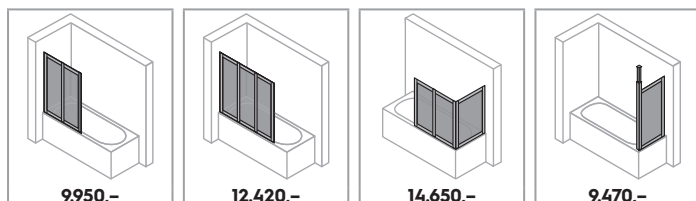

S. 542 S. 544 S. 546 S. 548

Solva bezrámová Vanová zástěna



Vanová zástěna 1-dílná

Popis produktu

- Pro montáž na vanu
- Bezrámové skleněné křídlo, které se otevírá dovnitř a ven
- Individuální výroba na míru
- Zasklení jednovrstvým bezpečnostním sklem tl 6 mm dle DIN EN 12150, volitelně s povrchovou úpravou HÜPPE Anti-Plaque pro snazší údržbu
- Kování z vysoce kvalitního kovu
- Zvedací/spouštěcí mechanismus pantu decentně skrytý za krytkou
- Z vnitřní strany zapuštěné panty pro snazší čištění
- Montáž s prahovou lištou (výška 10 mm) pro optimální těsnost nebo bez prahové lišty pro bezbariérový přístup

Zaměření bezpodmínečně nutné.

Pozor: z konstrukčních důvodů není u bezrámových výrobků možné dosáhnout úplné těsnosti.

Pokud je vyžadována vysoká úroveň těsnosti, pak, prosím, použijte Solva s nástěnnou lištou.

| Montážní možnosti S134 / S135 | | THB |
|-------------------------------|-----------------|-----|
| | | |
| Upevnění vlevo | Upevnění vpravo | |
| | | |
| Min. - Max rozměr | | |
| | | |
| 1200-2000 | 500-1000 | |

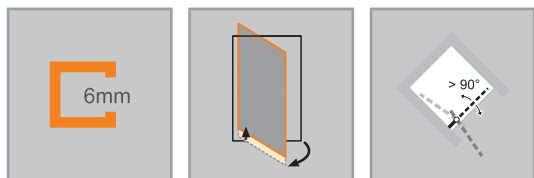

Vanová zástěna 1-dílná

Upevnění vlevo

Zhotovení na míru

| Výška | Šířka | Číslo výrobku | Cena |
|-----------|----------|---------------|----------|
| 1200-2000 | 500-1000 | S13480 | 21.290,- |

Vanová zástěna 1-dílná

Upevnění vpravo

Zhotovení na míru

| Výška | Šířka | Číslo výrobku | Cena |
|-----------|----------|---------------|----------|
| 1200-2000 | 500-1000 | S13580 | 21.290,- |

Barvy profilů- skla / dekory

| Barvy profilu | Kód barvy | Příplatek |
|-----------------|-----------|-----------|
| stříbrná lesklá | 092 | 0,- |
| Black Edition | 123 | 3.300,- |
| White Edition | 182 | 3.300,- |

| Skla/dekory | s úpravou Anti-Plaque | | bez úpravy Anti-Plaque | |
|----------------|-----------------------|-----------|------------------------|-----------|
| | Kód skla | Příplatek | Kód skla | Příplatek |
| čiré | 322 | 0,- | 321 | 0,- |
| Sand Plus | 316 | 4.280,- | 315 | 4.280,- |
| Privatima | 375 | 4.280,- | 373 | 4.280,- |
| šedé | 368 | 4.280,- | 301 | 4.280,- |
| zrcadlové sklo | 381 | 14.860,- | 380 | 14.860,- |

Číslo výrobku a ceny

| | | | | | | |
|--------------------------------|---|--------------------------------|---|-------------------------------|---|---|
| XXXXXX | + | XXX | + | XXX | = | XXXXXX.XXX.XXX |
| Číslo výrobku Základní cena | | Kód barvy Barevný příplatek | | Kód skla Příplatek za sklo | | Číslo výrobku kompletní Celková cena |

Solva bezrámová Vanová zástěna



Vanová zástěna 1-dílná s pevným segmentem

Popis produktu

- Pro montáž na vanu
- Bezrámové skleněné křídlo s pevným segmentem, které se otevírá dovnitř a ven
- Individuální výroba na míru
- Zasklení jednovrstvým bezpečnostním sklem dle DIN EN 12150 tl 6 mm (pohyblivý segment) a tl 8 mm (pevný segment), volitelně s povrchovou úpravou HÜPPE Anti-Plaque pro snazší údržbu
- Kování z vysoce kvalitního kovu
- Zvedací/spouštěcí mechanismus pantu decentně skrytý za krytkou
- Z vnitřní strany zapuštěné panty pro snazší čištění
- Montáž s prahovou lištou (výška 10 mm) pro optimální těsnost nebo bez

- prahové lišty pro bezbariérový přístup
- Průběžné magnetické lišty a těsnící profily a vodorovná těsnící lišta
- Utěsnění dle DIN 14428
- Made in Germany
- Obsah dodávky: upevňovací materiál, montážní návod
- 10-letá ponákové záruka dostupnosti náhradních dílů po získání produktu
- Systém zajištění kvality certifikován dle DIN EN ISO 9001:2015
- Systém managementu hospodaření energií certifikován dle DIN EN 50001:2011
- Se stabilizačními vzpěrami (uvnitř)

Zaměření bezpodmínečně nutné.

Pozor: z konstrukčních důvodů není u bezrámových výrobků možné dosáhnout úplné těsnosti.

Pokud je vyžadována vysoká úroveň těsnosti, pak, prosím, použijte Solva s nástěnnou lištou.

| Montážní možnosti S121 / S122 | | THA |
|-------------------------------|-----------------|----------|
| | | |
| Upevnění vlevo | Upevnění vpravo | |
| | | |
| Min. - Max rozměr | | |
| | | |
| 1200 - 2000 | 220-600 | max. 900 |

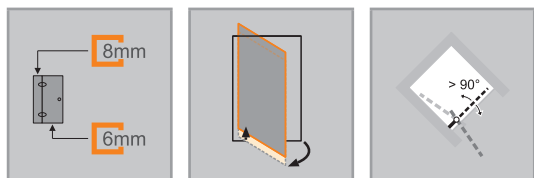

| x | y |
|-------|-----|
| ≤ 470 | 250 |
| > 470 | 500 |

Vanová zástěna 1-dílná s pevným segmentem

Upevnění vlevo

Zhotovení na míru

| Výška | Šířka dveřní strany | Číslo výrobku | Cena |
|-----------|---------------------|---------------|----------|
| 1200-2000 | 600-1200 | S12180 | 28.390,- |
| | 1201-1500 | S12182 | 32.640,- |

Vanová zástěna 1-dílná s pevným segmentem

Upevnění vpravo

Zhotovení na míru

| Výška | Šířka dveřní strany | Číslo výrobku | Cena |
|-----------|---------------------|---------------|----------|
| 1200-2000 | 600-1200 | S12280 | 28.390,- |
| | 1201-1500 | S12282 | 32.640,- |

Barvy profilů- skla / dekory

| Barvy profilu | Kód barvy | Příplatek |
|-----------------|-----------|-----------|
| stříbrná lesklá | 092 | 0,- |
| Black Edition | 123 | 3.300,- |
| White Edition | 182 | 3.300,- |

| Skla/dekory | s úpravou Anti-Plaque | | bez úpravy Anti-Plaque | |
|----------------|-----------------------|-----------|------------------------|-----------|
| | Kód skla | Příplatek | Kód skla | Příplatek |
| čiré | 322 | 0,- | 321 | 0,- |
| Sand Plus | 316 | 4.280,- | 315 | 4.280,- |
| Privatima | 375 | 4.280,- | 373 | 4.280,- |
| šedé | 368 | 4.280,- | 301 | 4.280,- |
| zrcadlové sklo | 381 | 14.860,- | 380 | 14.860,- |

Číslo výrobku a ceny

| | | | | | | |
|--------------------------------|---|--------------------------------|---|-------------------------------|---|---|
| XXXXXX | + | XXX | + | XXX | = | XXXXXX.XXX.XXX |
| Číslo výrobku Základní cena | | Kód barvy Barevný příplatek | | Kód skla Příplatek za sklo | | Číslo výrobku kompletní Celková cena |

Solva bezrámová Vanová zástěna



Vanová zástěna 2-dílná sklápovací

Popis produktu

- Pro montáž na vanu
- Bezrámová sklápovací zástěna se dvěma skleněnými křídly, u stěnového úhelníku/pantu otevírává dovnitř a ven o 90°, v pantu na skle otevírává o 180°ven
- Individuální výroba na míru
- Zasklení jednovrstvým bezpečnostním sklem tl 6 mm dle DIN EN 12150, volitelně s povrchovou úpravou HÜPPE Anti-Plaque pro snazší údržbu
- Kování z vysoce kvalitního kovu
- Zvedací/spouštěcí mechanismus pantu decentně skrytý za krytkou
- Z vnitřní strany zapuštěné panty pro snazší čištění
- Montáž s prahovou lištou (výška 10 mm) pro optimální těsnost nebo bez

Zaměření bezpodmínečně nutné.

Pozor: z konstrukčních důvodů není u bezrámových výrobků možné dosáhnout úplné těsnosti.

Pokud je vyžadována vysoká úroveň těsnosti, pak, prosím, použijte Solva s nástěnnou lištou.

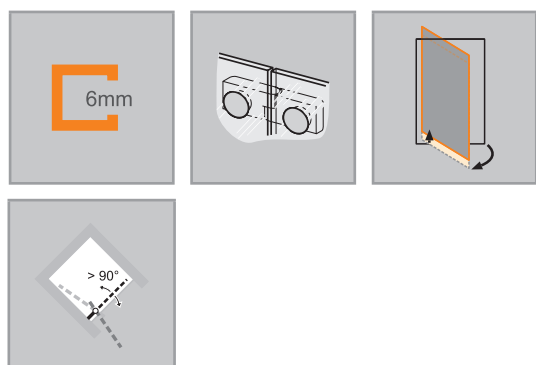

| Montážní možnosti S148 / S149 | | THC |
|-------------------------------|-----------------|-----|
| | | |
| Upevnění vlevo | Upevnění vpravo | |
| | | |
| Min. - Max rozměr | | |
| | | |
| 1200-2000 | 500-1250 | |

Vanová zástěna 2-dílná sklapovací

Upevnění vlevo

Zhotovení na míru

| Výška | Šířka dveřní strany | Číslo výrobku | Cena |
|-----------|---------------------|---------------|----------|
| 1200-2000 | 500-1250 | S14880 | 28.390,- |

Vanová zástěna 2-dílná sklapovací

Upevnění vpravo

Zhotovení na míru

| Výška | Šířka dveřní strany | Číslo výrobku | Cena |
|-----------|---------------------|---------------|----------|
| 1200-2000 | 500-1250 | S14980 | 28.390,- |

Barvy profilů- skla / dekory

| Barvy profilu | Kód barvy | Příplatek |
|-----------------|-----------|-----------|
| stříbrná lesklá | 092 | 0,- |
| Black Edition | 123 | 3.300,- |
| White Edition | 182 | 3.300,- |

| Skla/dekory | s úpravou Anti-Plaque | | bez úpravy Anti-Plaque | |
|----------------|-----------------------|-----------|------------------------|-----------|
| | Kód skla | Příplatek | Kód skla | Příplatek |
| čiré | 322 | 0,- | 321 | 0,- |
| Sand Plus | 316 | 4.280,- | 315 | 4.280,- |
| Privatima | 375 | 4.280,- | 373 | 4.280,- |
| šedé | 368 | 4.280,- | 301 | 4.280,- |
| zrcadlové sklo | 381 | 14.860,- | 380 | 14.860,- |

Číslo výrobku a ceny

| | | | | | | |
|---------------|---|-------------------|---|-------------------|---|-------------------------|
| XXXXXX | + | XXX | + | XXX | = | XXXXXX.XXX.XXX |
| Číslo výrobku | | Kód barvy | | Kód skla | | Číslo výrobku kompletní |
| Základní cena | | Barevný příplatek | | Příplatek za sklo | | Celková cena |

Solva s nástěnnou lištou Vanová zástěna



1-dílná

Popis produktu

- Pro montáž na vanu
- Částečně orámované skleněné křídlo, které se otevírá dovnitř a ven
- Zasklení jednovrstvým bezpečnostním sklem tl 6 mm dle DIN EN 12150, volitelně s povrchovou úpravou HÜPPE Anti-Plaque pro snazší údržbu
- Profily z vysoce kvalitního eloxovaného hliníku
- Možnost nastavení v nástěnném profilu 15 mm
- Trubkový pant s plynule nastavitelným zvedacím/spouštěcím mechanismem a zdvihem 5 mm
- Montáž s prahovou lištou (výška 10 mm) pro optimální těsnost nebo bez prahové lišty pro bezbariérový přístup
- Průběžné magnetické lišty a těsnící profily a vodorovná těsnící lišta
- Utěsnění dle DIN 14428
- Made in Germany
- Obsah dodávky: upevňovací materiál, montážní návod
- 10-letá ponákuční záruka dostupnosti náhradních dílů po získání produktu
- Systém zajištění kvality certifikován dle DIN EN ISO 9001:2015
- Systém managementu hospodaření energií certifikován dle DIN EN 50001:2011

| Montážní možnosti S260 / S261 | | TT1 |
|-------------------------------|-----------------|-----|
| | | |
| Upevnění vlevo | Upevnění vpravo | |
| | | |
| Min. - Max rozměr | | |
| | | |
| 1200-2000 | 500-1000 | |

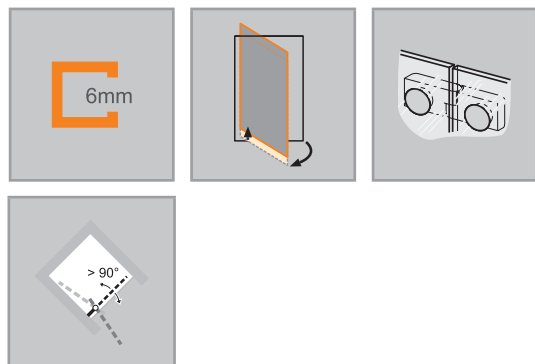

| Rozměry | |
|---------|------|
| WL: | 28 |
| R: | 15 |
| Mx: | M+15 |
| MG: | 30 |

WEM = Vestavný rozměr vaničky (000)
 M = Montážní rozměr na střed skla (001)
 Uveďte, prosím, při objednávce.

Vanová zástěna 1-dílná**Upevnění vlevo****Montáž na vanu**

| Výška | Typ | Šířka celkem | Číslo výrobku | Cena |
|-------|-----|--------------|---------------|----------|
| 1500 | 750 | 735-750 | S26001 | 18.590,- |

Zhotovení na míru

| Výška | Šířka dveřní strany | Číslo výrobku | Cena |
|-----------|---------------------|---------------|----------|
| 1200-2000 | 500-1000 | S26080 | 21.410,- |

Rozsah nastavení = objednaný rozměr - 8 mm / + 7 mm**

Vanová zástěna 1-dílná**Upevnění vpravo****Montáž na vanu**

| Výška | Typ | Šířka celkem | Číslo výrobku | Cena |
|-------|-----|--------------|---------------|----------|
| 1500 | 750 | 735-750 | S26101 | 18.590,- |

Zhotovení na míru

| Výška | Šířka dveřní strany | Číslo výrobku | Cena |
|-----------|---------------------|---------------|----------|
| 1200-2000 | 500-1000 | S26180 | 21.410,- |

Rozsah nastavení = objednaný rozměr - 8 mm / + 7 mm**

Barvy profilů- skla / dekory

| Barvy profilu | Kód barvy | Příplatek |
|-----------------|-----------|-----------|
| stříbrná lesklá | 092 | 0,- |
| Black Edition | 123 | 3.300,- |
| White Edition | 182 | 3.300,- |

| Skla/dekory | s úpravou Anti-Plaque | | bez úpravy Anti-Plaque | |
|----------------|-----------------------|-----------|------------------------|-----------|
| | Kód skla | Příplatek | Kód skla | Příplatek |
| čiré | 322 | 0,- | 321 | 0,- |
| Sand Plus | 316 | 4.280,- | 315 | 4.280,- |
| Privatima | 375 | 4.280,- | 373 | 4.280,- |
| šedé | 368 | 4.280,- | 301 | 4.280,- |
| zrcadlové sklo | 381 | 14.860,- | 380 | 14.860,- |

Číslo výrobku a ceny

| | | | | | | |
|--------------------------------|---|--------------------------------|---|-------------------------------|---|---|
| XXXXXX | + | XXX | + | XXX | = | XXXXXX.XXX.XXX |
| Číslo výrobku Základní cena | | Kód barvy Barevný příplatek | | Kód skla Příplatek za sklo | | Číslo výrobku kompletní Celková cena |

Solva s nástěnnou lištou Vanová zástěna



Vanová zástěna 1-dílná s pevným segmentem

Popis produktu

- Pro montáž na vanu
- Částečně orámované skleněné křídlo s jedním pevným segmentem, které se otevírá dovnitř a ven
- Zasklení jednovrstvým bezpečnostním sklem dle DIN EN 12150 tl 6 mm (pohyblivý segment) a tl 8 mm (pevný segment), volitelně s povrchovou úpravou HÜPPE Anti-Plaque pro snazší údržbu
- Se stabilizačními vzpěrami (uvnitř)
- Profily z vysoce kvalitního eloxovaného hliníku a panty z vysoce kvalitního kovu
- Zkosení / výřezy možné
- Zvedací/spouštěcí mechanismus pantu decentně skrytý za krytkou
- Včetně HÜPPE Keder-System (upevnění s pomocí těsnícího profilu) - montáž bez viditelných šroubů v oblasti nástěnné lišty
- Možnost nastavení v nástěnném profilu 15 mm
- Z vnitřní strany zapažené panty pro snazší čištění
- Montáž s prahovou lištou (výška 10 mm) pro optimální těsnost nebo bez prahové lišty pro bezbariérový přístup
- Průběžné magnetické lišty a těsnící profily a vodorovná těsnící lišta
- Utěsnění dle DIN 14428
- Made in Germany
- Obsah dodávky: upevňovací materiál, montážní návod
- 10-letá ponákladní záruka dostupnosti náhradních dílů po získání produktu
- Systém zajištění kvality certifikován dle DIN EN ISO 9001:2015
- Systém managementu hospodaření energií certifikován dle DIN EN 50001:2011

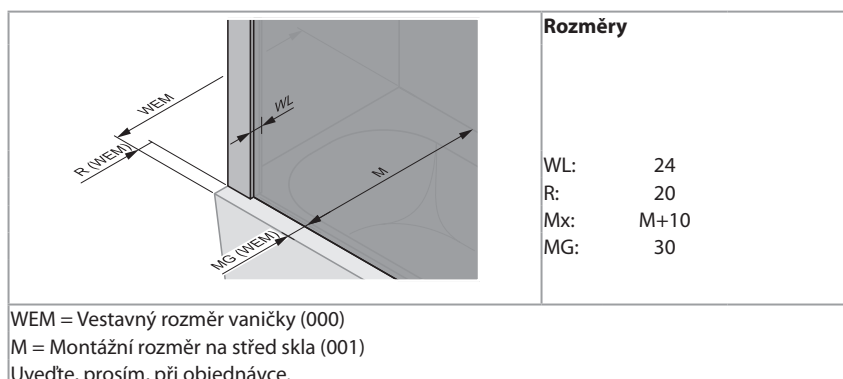
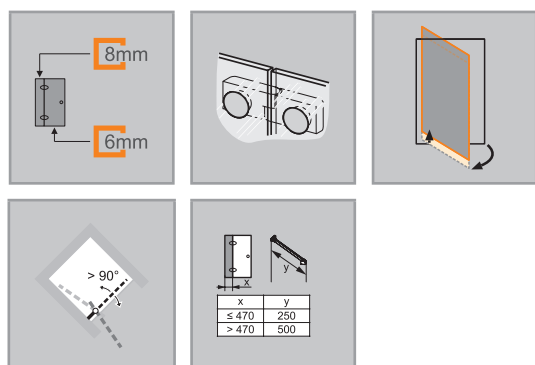
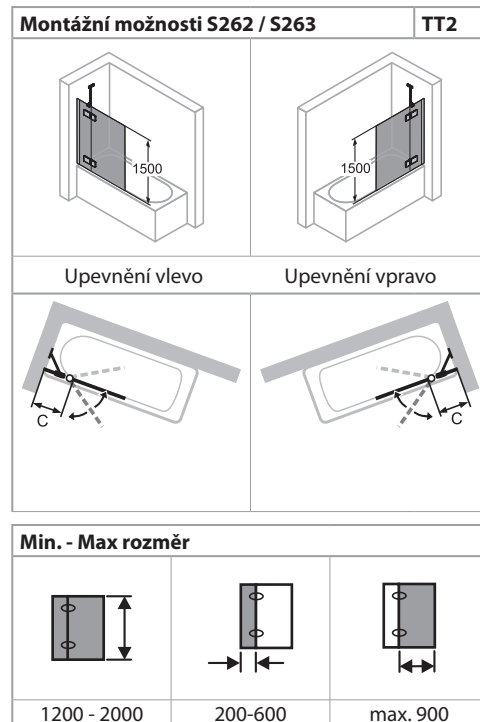

Vanová zástěna 1-dílná s pevným segmentem

Upevnění vlevo

Montáž na vanu

| Výška | Typ | Šířka dveří | Šířka pevného segmentu | Číslo výrobku | Cena |
|-------|-----|-------------|------------------------|---------------|----------|
| 1500 | 950 | 935-950 | 205-220 | S26201 | 25.730,- |

Zhotovení na míru

| Výška | Šířka dveřní strany | Šířka pevného segmentu | Číslo výrobku | Cena |
|-----------|---------------------|------------------------|---------------|----------|
| 1200-2000 | 600-1200 | 200-600 | S26280 | 29.620,- |
| | 1201-1500 | 200-600 | S26282 | 30.930,- |

Rozsah nastavení = objednaný rozměr - 8 mm / + 7 mm**

Vanová zástěna 1-dílná s pevným segmentem

Upevnění vpravo

Montáž na vanu

| Výška | Typ | Šířka dveří | Šířka pevného segmentu | Číslo výrobku | Cena |
|-------|-----|-------------|------------------------|---------------|----------|
| 1500 | 950 | 935-950 | 205-220 | S26301 | 25.730,- |

Zhotovení na míru

| Výška | Šířka dveřní strany | Šířka pevného segmentu | Číslo výrobku | Cena |
|-----------|---------------------|------------------------|---------------|----------|
| 1200-2000 | 600-1200 | 200-600 | S26380 | 29.620,- |
| | 1201-1500 | 200-600 | S26382 | 30.930,- |

Rozsah nastavení = objednaný rozměr - 8 mm / + 7 mm**

Barvy profilů- skla / dekory

| Barvy profilu | Kód barvy | Příplatek |
|-----------------|-----------|-----------|
| stříbrná lesklá | 092 | 0,- |
| Black Edition | 123 | 3.300,- |
| White Edition | 182 | 3.300,- |

| Skla/dekory | s úpravou Anti-Plaque | | bez úpravy Anti-Plaque | |
|----------------|-----------------------|-----------|------------------------|-----------|
| | Kód skla | Příplatek | Kód skla | Příplatek |
| čiré | 322 | 0,- | 321 | 0,- |
| Sand Plus | 316 | 4.280,- | 315 | 4.280,- |
| Privatima | 375 | 4.280,- | 373 | 4.280,- |
| šedé | 368 | 4.280,- | 301 | 4.280,- |
| zrcadlové sklo | 381 | 14.860,- | 380 | 14.860,- |

Číslo výrobku a ceny

| | | | | | | |
|---------------|---|-------------------|---|-------------------|---|-------------------------|
| XXXXXX | + | XXX | + | XXX | = | XXXXXX.XXX.XXX |
| Číslo výrobku | | Kód barvy | | Kód skla | | Číslo výrobku kompletní |
| Základní cena | | Barevný příplatek | | Příplatek za sklo | | Celková cena |

Solva s nástěnnou lištou Vanová zástěna



Vanová zástěna 2-dílná sklapovací

Popis produktu

- Pro montáž na vanu
- Částečně orámovaná sklapovací zástěna se dvěma skleněnými křídly, u stěnového úhelníku/pantu otevírá dovnitř a ven o 90°, v pantu na skle otevírá o 180° ven
- Zasklení jednovrstvým bezpečnostním sklem tl 6 mm dle DIN EN 12150, volitelně s povrchovou úpravou HÜPPE Anti-Plaque pro snazší údržbu
- Profily z vysoce kvalitního eloxovaného hliníku
- Možnost nastavení v nástěnném profilu 15 mm
- Trubkový pant s plynule nastavitelným zvedacím/spouštěcím mechanismem a zdvihem 5 mm
- Z vnitřní strany zapuštěné panty pro snazší čištění
- Montáž s prahovou lištou (výška 10 mm) pro optimální těsnost nebo bez prahové lišty pro bezbariérový přístup
- Průběžné magnetické lišty a těsnící profily a vodorovná těsnící lišta
- Utěsnění dle DIN 14428
- Made in Germany
- Obsah dodávky: upevňovací materiál, montážní návod
- 10-letá ponákladní záruka dostupnosti náhradních dílů po získání produktu
- Systém zajištění kvality certifikován dle DIN EN ISO 9001:2015
- Systém managementu hospodaření energií certifikován dle DIN EN 50001:2011

| Montážní možnosti S264 / S265 | | TT3 |
|-------------------------------|-----------------|-----|
| | | |
| Upevnění vlevo | Upevnění vpravo | |
| | | |
| Min. - Max rozměr | | |
| | | |
| 1200-2000 | 500-1250 | |

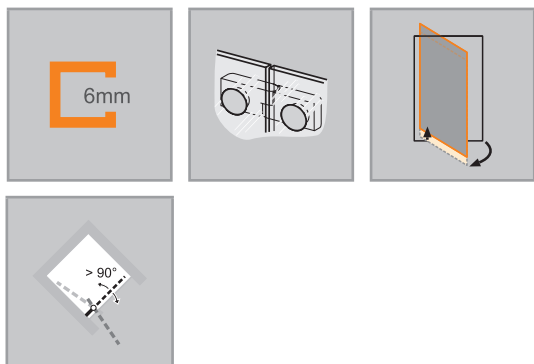

| Rozměry | |
|---------|------|
| WL: | 28 |
| R: | 15 |
| Mx: | M+15 |
| MG: | 30 |

WEM = Vestavný rozměr vaničky (000)
 M = Montážní rozměr na střed skla (001)
 Uveďte, prosím, při objednávce.

Vanová zástěna 2-dílná sklapovací

Upevnění vlevo

Montáž na vanu

| Výška | Typ | Šířka | Číslo výrobku | Cena |
|-------|------|-----------|---------------|----------|
| 1500 | 1000 | 985-1000 | S26401 | 27.680,- |
| | 1200 | 1185-1200 | S26402 | 28.220,- |

Zhotovení na míru

| Výška | Šířka dveřní strany | Číslo výrobku | Cena |
|---|---------------------|---------------|-----------------------------|
| 1200-2000 | 500-1250 | S26480 | 32.550,- |
| Rozsah nastavení = objednaný rozměr - 8 mm / + 7 mm** | | | |
|  Příplatek ke zhotovení na míru za každé zkosení/výřez | | | Příplatek 4.310,- |

Vanová zástěna 2-dílná sklapovací

Upevnění vpravo

Montáž na vanu

| Výška | Typ | Šířka | Číslo výrobku | Cena |
|-------|------|-----------|---------------|----------|
| 1500 | 1000 | 985-1000 | S26501 | 27.680,- |
| | 1200 | 1185-1200 | S26502 | 28.220,- |

Zhotovení na míru

| Výška | Šířka dveřní strany | Číslo výrobku | Cena |
|--|---------------------|---------------|-----------------------------|
| 1200-2000 | 500-1250 | S26580 | 32.550,- |
| Rozsah nastavení = objednaný rozměr - 8 mm / + 7 mm** | | | |
|  Příplatek ke zhotovení na míru za každé zkosení/výřez | | | Příplatek 4.310,- |

Barvy profilů- skla / dekory

| Barvy profilu | Kód barvy | Příplatek |
|-----------------|-----------|-----------|
| stříbrná lesklá | 092 | 0,- |
| Black Edition | 123 | 3.300,- |
| White Edition | 182 | 3.300,- |

| Skla/dekory | s úpravou Anti-Plaque | | bez úpravy Anti-Plaque | |
|----------------|-----------------------|-----------|------------------------|-----------|
| | Kód skla | Příplatek | Kód skla | Příplatek |
| čiré | 322 | 0,- | 321 | 0,- |
| Sand Plus | 316 | 4.280,- | 315 | 4.280,- |
| šedé | 368 | 4.280,- | 301 | 4.280,- |
| Privatima | 375 | 4.280,- | 373 | 4.280,- |
| zrcadlové sklo | 381 | 14.860,- | 380 | 14.860,- |

Dodatečné rozměry

| Typ | Šířka záhybu (F) | Tloušťka paketu (P) |
|------|------------------|---------------------|
| 1000 | 497 | 95-110 |
| 1200 | 597 | 95-110 |

Číslo výrobku a ceny

| | | | | | | |
|---------------|---|-------------------|---|-------------------|---|-------------------------|
| XXXXXX | + | XXX | + | XXX | = | XXXXXX.XXX.XXX |
| Číslo výrobku | | Kód barvy | | Kód skla | | Číslo výrobku kompletní |
| Základní cena | | Barevný příplatek | | Příplatek za sklo | | Celková cena |

Xtensa pure Vanová zástěna



Posuvné dveře 1-dílné s pevným segmentem

Popis produktu

- Pro montáž na vanu
- Částečně orámovaná zástěna s jedním segmentem posuvných dveří a jedním pevným segmentem
- Zasklení jednovrstvým bezpečnostním sklem tl 6 mm (pevný segment) a 8 mm (dveře) dle DIN EN 12150, volitelně s povrchovou úpravou HÜPPE Anti-Plaque pro snazší údržbu
- Vysoce kvalitní a obzvláště úzký nástěnný profil z hliníku
- Volitelně k dostání s komfortním madlem Xtensa a stropní vzpěrou
- Možnost nastavení 12 mm v nástěnném profilu. Dodatečně až 200 mm díky překrytí skleněných tabulí.
- Pro instalaci je zapotřebí minimálně vodorovná/rovná plocha 50mm a šířka okraje vaničky popř. podlahové plochy 50mm.
- Včetně HÜPPE Keder-System (upevnění s pomocí těsnícího profilu) - montáž bez viditelných šroubů v oblasti nástěnné lišty
- Se stabilizačními vzpěrami (uvnitř)

K dispozici musí být vodorovná/rovná plocha 50 mm.

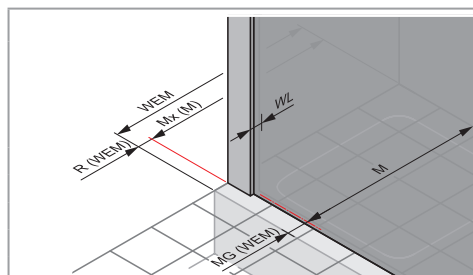
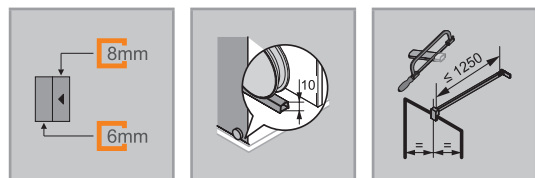

WEM = Vestavný rozměr vaničky (000)

M = montážní rozměr střed podlahového profilu GT (001)

Uveďte, prosím, při objednávce.

| Montážní možnosti XT06 / XT07 | | RB1 |
|-------------------------------|-----------------|-----|
| | | |
| Upevnění vlevo | Upevnění vpravo | |
| | | |
| Se stabilizační vzpěrou | | |
| | | |
| S příčnou vzpěrou | | |
| Min. - Max rozměr | | |
| | | |
| 1200-1500 | 700-1400 | |

Posuvné dveře 1-dílné s pevným segmentem

Upevnění vlevo

Montáž na vanu

| Výška | Typ | Upevnění | Šířka | Min. - max. překrytí skleněných tabulí X | Montážní rozměr příčné vzpěry Y | Číslo výrobku | Cena |
|-------|------|---------------------|-----------|--|---------------------------------|---------------|----------|
| 1500 | 1200 | Stabilizační vzpěra | 1101-1200 | 91-190 | 716 | XT0601 | 31.020,- |
| | 1400 | Příčná vzpěra | 1201-1400 | 91-290 | | XT0602 | 35.900,- |

Zhotovení na míru

| Výška | Šířka | Číslo výrobku | Cena |
|-----------|----------|---------------|----------|
| 1200-1500 | 700-1400 | XT0680 | 39.870,- |

Posuvné dveře 1-dílné s pevným segmentem

Upevnění vpravo

Montáž na vanu

| Výška | Typ | Upevnění | Šířka | Min. - max. překrytí skleněných tabulí X | Montážní rozměr příčné vzpěry Y | Číslo výrobku | Cena |
|-------|------|---------------------|-----------|--|---------------------------------|---------------|----------|
| 1500 | 1200 | Stabilizační vzpěra | 1101-1200 | 91-190 | 716 | XT0701 | 31.020,- |
| | 1400 | Příčná vzpěra | 1201-1400 | 91-290 | | XT0702 | 35.900,- |

Zhotovení na míru

| Výška | Šířka | Číslo výrobku | Cena |
|-----------|----------|---------------|----------|
| 1200-1500 | 700-1400 | XT0780 | 39.870,- |

Barvy profilů- skla / dekory

| Barvy profilu | Kód barvy | Příplatek |
|---------------------|-----------|-----------|
| stříbrná polelesklá | 069 | 0,- |
| Black Edition | 123 | 3.300,- |
| White Edition | 182 | 3.300,- |

| Skla/dekory | s úpravou Anti-Plaque | | bez úpravy Anti-Plaque | |
|--------------------|-----------------------|-----------|------------------------|-----------|
| | Kód skla | Příplatek | Kód skla | Příplatek |
| čiré | 322 | 0,- | 321 | 0,- |
| Sand Plus sítotisk | 348 | 6.920,- | 347 | 6.920,- |
| šedé | 368 | 4.280,- | 301 | 4.280,- |
| bronzové | 378 | 4.280,- | 341 | 4.280,- |
| zrcadlové sklo | 381 | 14.860,- | 380 | 14.860,- |

Varianta vybavení (volitelné)

| | Varianta vybavení | Příplatek |
|--|-------------------|-----------|
| Stropní vzpěra 80-600 mm | 791 | 3.940,- |
| Komfortní madlo Xtensa | 792 | 2.960,- |
| Komfortní madlo Xtensa a stropní vzpěra Xtensa 80 - 600 mm | 793 | 6.900,- |

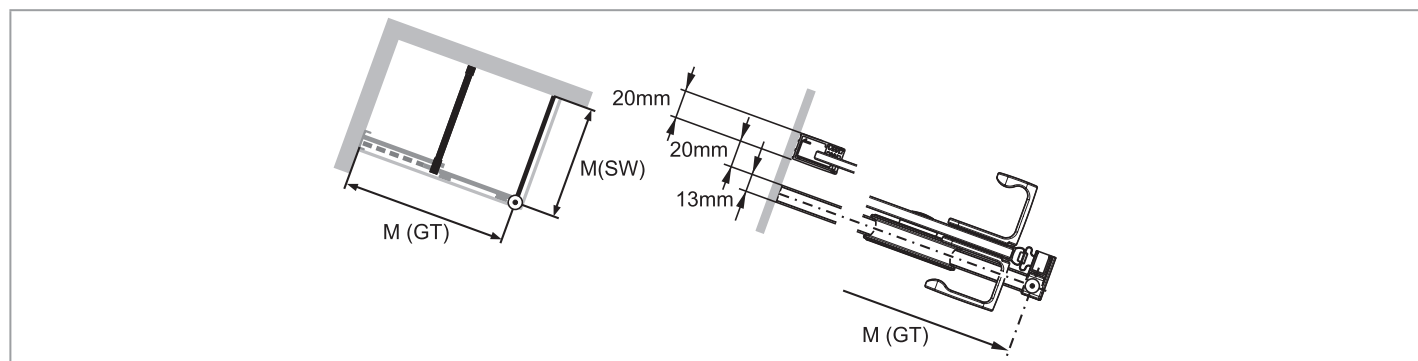

Číslo výrobku a ceny

| | | | | | | | | |
|---------------|---|-------------------|---|-------------------|---|-------------------|---|-------------------------|
| XXXXXX | + | XXX | + | XXX | + | XXX | = | XXXXXX.XXX.XXX.XXX |
| Číslo výrobku | | Kód barvy | | Kód skla | | Varianta vybavení | | Číslo výrobku kompletní |
| Základní cena | | Barevný příplatek | | Příplatek za sklo | | Příplatek | | Celková cena |

Design pure Vanová zástěna



Vanová zástěna 1-dílná

Popis produktu

- Pro montáž na vanu
- Částečně orámované skleněné křídlo, které se otevírá dovnitř a ven
- Zasklení jednovrstvým bezpečnostním sklem tl 6 mm dle DIN EN 12150, volitelně s povrchovou úpravou HÜPPE Anti-Plaque pro snazší údržbu
- Profily z vysoce kvalitního eloxovaného hliníku
- Prahová lišta vždy v barvě stříbrná lesklá, s výjimkou Black Edition, White Edition
- Možnost nastavení v nástěnném profilu 15 mm
- Trubkový pant s plynule nastavitelným zvedacím/spouštěcím mechanismem a zdvihem 5 mm
- Montáž s prahovou lištou (výška 10 mm) pro optimální těsnost nebo bez

- prahové lišty pro bezbariérový přístup
- Průběžně těsnící profily a vodorovná těsnící lišta
- Těsnost dle DIN 14428
- Made in Germany
- Obsah dodávky: upevňovací materiál, montážní návod
- 10-letá ponákladní záruka dostupnosti náhradních dílů po získání produktu
- Systém zajištění kvality certifikován dle DIN EN ISO 9001:2015
- Systém managementu hospodaření energií certifikován dle DIN EN 50001:2011

| Montážní možnosti 8P19 | | MDA |
|------------------------|----------|-----|
| | | |
| Vanová zástěna | | |
| Min. - Max rozměr | | |
| | | |
| 1200-1500 | 500-1000 | |

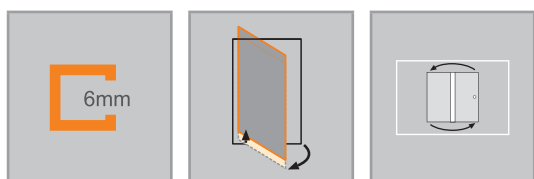

| | |
|--|----------------|
| | Rozměry |
| | WL: 30 |
| | R: 15 |
| | Mx: M+15 |
| | MG: 30 |
| <p>WEM = Vestavný rozměr vaničky (000) M = Montážní rozměr na střed skla (001) Uveďte, prosím, při objednávce.</p> | |

Vanová zástěna 1-dílná

Montáž na vanu

| Výška | Typ | Šířka 1. segment | Šířka celkem | Číslo výrobku | Cena |
|-------|-----|---------------------|-----------------|---------------|----------|
| 1500 | 750 | 730 | 750-765 | 8P1901 | 13.460,- |

Zhotovení na míru

| Výška | Šířka | Číslo výrobku | Cena |
|-----------|----------|---------------|----------|
| 1200-1500 | 500-1000 | 8P1980 | 17.640,- |

Rozsah nastavení = objednaný rozměr - 8 mm / + 7 mm**

Barvy profilů- skla / dekory

| Barvy profilu | Kód barvy | Příplatek |
|-----------------|-----------|-----------|
| stříbrná matná | 087 | 0,- |
| stříbrná lesklá | 092 | 3.010,- |
| Black Edition | 123 | 3.300,- |
| White Edition | 182 | 3.300,- |

| Skla/dekory | s úpravou Anti-Plaque | | bez úpravy Anti-Plaque | |
|----------------|-----------------------|-----------|------------------------|-----------|
| | Kód skla | Příplatek | Kód skla | Příplatek |
| čiré | 322 | 2.280,- | 321 | 0,- |
| Sand Plus | 316 | 6.560,- | 315 | 4.280,- |
| Privatima | 375 | 6.560,- | 373 | 4.280,- |
| šedé | 368 | 6.560,- | 301 | 4.280,- |
| bronzové | 378 | 6.560,- | 341 | 4.280,- |
| zrcadlové sklo | 381 | 17.140,- | 380 | 14.860,- |

Číslo výrobku a ceny

| | | | | | | |
|---------------|---|-------------------|---|-------------------|---|-------------------------|
| XXXXXX | + | XXX | + | XXX | = | XXXXXX.XXX.XXX |
| Číslo výrobku | | Kód barvy | | Kód skla | | Číslo výrobku kompletní |
| Základní cena | | Barevný příplatek | | Příplatek za sklo | | Celková cena |

Design pure Vanová zástěna



Vanová zástěna 1-dílná s pevným segmentem

Popis produktu

- Pro montáž na vanu
- Částečně orámované skleněné křídlo s jedním pevným segmentem, které se otevírá dovnitř a ven
- Zasklení jednovrstvým bezpečnostním sklem tl 6 mm dle DIN EN 12150, volitelně s povrchovou úpravou HÜPPE Anti-Plaque pro snazší údržbu
- Se stabilizačními vzpěrami (uvnitř)
- Profily z vysoce kvalitního eloxovaného hliníku
- Stabilizační vzpěra a prahová lišta vždy v barvě stříbrná lesklá, s výjimkou Black Edition, White Edition
- Možnost nastavení v nástěnném profilu 15 mm
- Trubkový pant s plynule nastavitelným zvedacím/spouštěcím mechanismem a zdvihem 5 mm
- Včetně HÜPPE Keder-System (upevnění s pomocí těsnícího profilu) -

- montáž bez viditelných šroubů v oblasti nástěnné lišty
- Montáž s prahovou lištou (výška 10 mm) pro optimální těsnost nebo bez prahové lišty pro bezbariérový přístup
- Průběžně těsnící profily a vodorovná těsnící lišta
- Těsnost dle DIN 14428
- Made in Germany
- Obsah dodávky: upevňovací materiál, montážní návod
- 10-letá ponákuční záruka dostupnosti náhradních dílů po získání produktu
- Systém zajištění kvality certifikován dle DIN EN ISO 9001:2015
- Systém managementu hospodaření energií certifikován dle DIN EN 50001:2011

Zrcadlové sklo (380/381): Při objednávce je nutné uvést, který segment má být vyroben se zrcadlovým sklem. V případě, že nebude uvedeno, bude dodána celá zástěna se zrcadlovým sklem.

Sklo 373/375 Privatima: Při objednání je vždy nutné uvést, zda se jedná o upevnění vlevo nebo vpravo

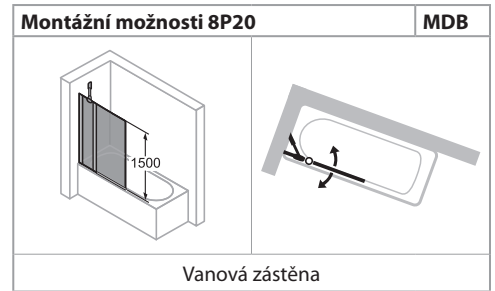

| Min. - Max rozměr | | | |
|-------------------|----------|---------|--------|
| | | | |
| 1200-1500 | 700-1550 | 220-650 | až 900 |

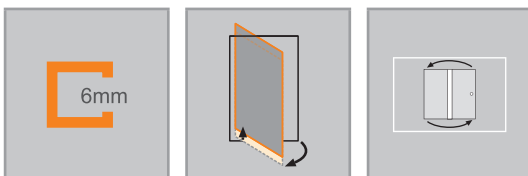

| | |
|---|---------------------------------------|
| | Rozměry |
| | WL: 24 R: 20 Mx: M+10 MG: 30 |
| WEM = Vestavný rozměr vaničky (000) M = Montážní rozměr na střed skla (001) Uveďte, prosím, při objednávce. | |

Vanová zástěna 1-dílná s pevným segmentem

Montáž na vanu

| Výška | Typ | Šířka 1. segment | Šířka 2. segment | Šířka celkem | Číslo výrobku | Cena |
|-------|-----|------------------|------------------|--------------|---------------|----------|
| 1500 | 950 | 220 | 730 | 950-965 | 8P2001 | 19.820,- |

Zhotovení na míru

| Výška | Šířka | Číslo výrobku | Cena |
|-----------|----------|---------------|----------|
| 1200-1500 | 700-1550 | 8P2080 | 26.080,- |

Rozsah nastavení = objednaný rozměr - 8 mm / + 7 mm**

Barvy profilů- skla / dekory

| Barvy profilu | Kód barvy | Příplatek |
|-----------------|-----------|-----------|
| stříbrná matná | 087 | 0,- |
| stříbrná lesklá | 092 | 3.010,- |
| Black Edition | 123 | 3.300,- |
| White Edition | 182 | 3.300,- |

| Skla/dekory | s úpravou Anti-Plaque | | bez úpravy Anti-Plaque | |
|----------------|-----------------------|-----------|------------------------|-----------|
| | Kód skla | Příplatek | Kód skla | Příplatek |
| čiré | 322 | 2.280,- | 321 | 0,- |
| Sand Plus | 316 | 6.560,- | 315 | 4.280,- |
| Privatima | 375 | 6.560,- | 373 | 4.280,- |
| šedé | 368 | 6.560,- | 301 | 4.280,- |
| bronzové | 378 | 6.560,- | 341 | 4.280,- |
| zrcadlové sklo | 381 | 17.140,- | 380 | 14.860,- |

Číslo výrobku a ceny

| | | | | | | |
|---------------|---|-------------------|---|-------------------|---|-------------------------|
| XXXXXX | + | XXX | + | XXX | = | XXXXXX.XXX.XXX |
| Číslo výrobku | | Kód barvy | | Kód skla | | Číslo výrobku kompletní |
| Základní cena | | Barevný příplatek | | Příplatek za sklo | | Celková cena |

Design pure Vanová zástěna



Vanová zástěna 2-dílná sklapovací

Popis produktu

- Pro montáž na vanu
- Částečně orámovaná sklapovací zástěna se dvěma skleněnými křídly, u trubkového pantu otevírává o 90° dovnitř a ven, v pantu na skle otevírává o 180° ven
- Zasklení jednovrstvým bezpečnostním sklem tl 6 mm dle DIN EN 12150, volitelně s povrchovou úpravou HÜPPE Anti-Plaque pro snazší údržbu
- Profily z vysoce kvalitního eloxovaného hliníku a panty z vysoce kvalitního kovu
- Zkosení možná
- Panty a prahová lišta vždy v barvě stříbrná lesklá, s výjimkou Black Edition, White Edition
- Možnost nastavení v nástěnném profilu 15 mm
- Trubkový pant s plynule nastavitelným zvedacím/spouštěcím mecha-

- nismem a zdvihem 5 mm
- Montáž s prahovou lištou (výška 10 mm) pro optimální těsnost nebo bez prahové lišty pro bezbariérový přístup
- Průběžně těsnící profily a vodorovná těsnící lišta
- Těsnost dle DIN 14428
- Made in Germany
- Obsah dodávky: upevňovací materiál, montážní návod
- 10-letá ponákladní záruka dostupnosti náhradních dílů po získání produktu
- Systém zajištění kvality certifikován dle DIN EN ISO 9001:2015
- Systém managementu hospodaření energií certifikován dle DIN EN 50001:2011

Zrcadlové sklo (380/381): Při objednávce je nutné uvést, který segment má být vyroben se zrcadlovým sklem. V případě, že nebude uvedeno, bude dodána celá zástěna se zrcadlovým sklem.

| Montážní možnosti 8P23 / 8P24 | | MDE |
|-------------------------------|-----------------|-----|
| | | |
| Upevnění vlevo | Upevnění vpravo | |
| | | |
| Min. - Max rozměr | | |
| | | |
| 1200-1500 | 500-1200 | |

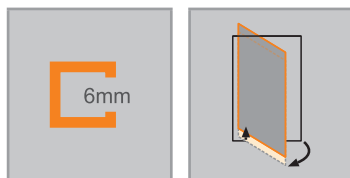

| Rozměry | |
|---------|------|
| WL: | 30 |
| R: | 15 |
| Mx: | M+15 |
| MG: | 30 |

WEM = Vestavný rozměr vaničky (000)
 M = Montážní rozměr na střed skla (001)
 Uveďte, prosím, při objednávce.

Vanová zástěna 2-dílná sklapovací

Upevnění vlevo

Montáž na vanu

| Výška | Typ | Šířka 1. segment | Šířka 2. segment | Číslo výrobku | Cena |
|-------|------|------------------|------------------|---------------|----------|
| 1500 | 1000 | 533 - 548 | 452 | 8P2301 | 20.630,- |
| | 1200 | 633 - 648 | 552 | 8P2302 | 22.690,- |

Zhotovení na míru

| Výška | Šířka | Číslo výrobku | Cena |
|-----------|----------|---------------|----------|
| 1200-1500 | 500-1200 | 8P2380 | 26.850,- |

Rozsah nastavení = objednaný rozměr - 8 mm / + 7 mm**

| Příplatek |
|-----------|
| 4.310,- |

Vanová zástěna 2-dílná sklapovací

Upevnění vpravo

Montáž na vanu

| Výška | Typ | Šířka 1. segment | Šířka 2. segment | Číslo výrobku | Cena |
|-------|------|------------------|------------------|---------------|----------|
| 1500 | 1000 | 533 - 548 | 452 | 8P2401 | 20.630,- |
| | 1200 | 633 - 648 | 552 | 8P2402 | 22.690,- |

Zhotovení na míru

| Výška | Šířka | Číslo výrobku | Cena |
|-----------|----------|---------------|----------|
| 1200-1500 | 500-1200 | 8P2480 | 26.850,- |

Rozsah nastavení = objednaný rozměr - 8 mm / + 7 mm**

| Příplatek |
|-----------|
| 4.310,- |

Barvy profilů- skla / dekory

| Barvy profilu | Kód barvy | Příplatek |
|-----------------|-----------|-----------|
| stříbrná matná | 087 | 0,- |
| stříbrná lesklá | 092 | 3.010,- |
| Black Edition | 123 | 3.300,- |
| White Edition | 182 | 3.300,- |

| Skla/dekory | s úpravou Anti-Plaque | | bez úpravy Anti-Plaque | |
|----------------|-----------------------|-----------|------------------------|-----------|
| | Kód skla | Příplatek | Kód skla | Příplatek |
| čiré | 322 | 2.280,- | 321 | 0,- |
| Sand Plus | 316 | 6.560,- | 315 | 4.280,- |
| Privatima | 375 | 6.560,- | 373 | 4.280,- |
| šedé | 368 | 6.560,- | 301 | 4.280,- |
| bronzové | 378 | 6.560,- | 341 | 4.280,- |
| zrcadlové sklo | 381 | 17.140,- | 380 | 14.860,- |

Dodatečné rozměry

| Typ | Šířka záhybu (F) | Tloušťka paketu (P) |
|------|------------------|---------------------|
| 1000 | 510 | 95-110 |
| 1200 | 610 | 95-110 |

Číslo výrobku a ceny

| | | | | | | |
|---------------|---|-------------------|---|-------------------|---|-------------------------|
| XXXXXX | + | XXX | + | XXX | = | XXXXXX.XXX.XXX |
| Číslo výrobku | | Kód barvy | | Kód skla | | Číslo výrobku kompletní |
| Základní cena | | Barevný příplatek | | Příplatek za sklo | | Celková cena |

Design pure Vanová zástěna



Vanová zástěna 3-dílná sklápovací - Upevnění vlevo

Popis produktu

- Pro montáž na vanu
- Částečně orámovaná sklápovací zástěna se třemi křídly, u trubkového pantu otevíravá o 90° dovnitř a ven, 2. a 3. křídlo otevíravé o 180° dovnitř
- Zasklení jednovrstvým bezpečnostním sklem tl. 6 mm (šířka >1 200 mm; první segment = 8 mm) dle DIN EN 12150, volitelně s povrchovou úpravou HÜPPE Anti-Plaque pro snazší údržbu
- Profily z vysoce kvalitního eloxovaného hliníku a panty z vysoce kvalitního kovu
- Zkosení ve 3. segmentu možné.
- Panty a prahová lišta vždy v barvě stříbrná lesklá, s výjimkou Black Edition, White Edition
- Možnost nastavení v nástěnném profilu 15 mm
- Trubkový pant s plynule nastavitelným zvedacím/spouštěcím mecha-

- nismem a zdvihem 5 mm
- Montáž s prahovou lištou (výška 10 mm) pro optimální těsnost nebo bez prahové lišty pro bezbariérový přístup
- Průběžně těsnící profily a vodorovná těsnící lišta
- Těsnost dle DIN 14428
- Made in Germany
- Obsah dodávky: upevňovací materiál, montážní návod
- 10-letá ponákuční záruka dostupnosti náhradních dílů po získání produktu
- Systém zajištění kvality certifikován dle DIN EN ISO 9001:2015
- Systém managementu hospodaření energií certifikován dle DIN EN 50001:2011

Zrcadlové sklo (380/381): Při objednávce je nutné uvést, který segment má být vyroben se zrcadlovým sklem. V případě, že nebude uvedeno, bude dodána celá zástěna se zrcadlovým sklem.

| Montážní možnosti 8P65 / 8P66 | | MDF |
|-------------------------------|-----------------|-----|
| | | |
| Upevnění vlevo | Upevnění vpravo | |
| | | |
| Min. - Max rozměr | | |
| | | |
| 1200-1500 | 1000-1600 | |

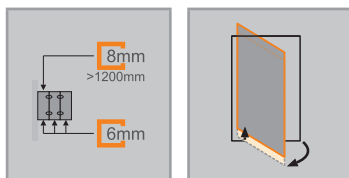

| Rozměry | |
|---------|------|
| WL: | 30 |
| R: | 15 |
| Mx: | M+15 |
| MG: | 30 |

WEM = Vestavný rozměr vaničky (000)
 M = Montážní rozměr na střed skla (001)
 Uveďte, prosím, při objednávce.

3-dílná sklapovací

Upevnění vlevo

Montáž na vanu

| Výška | Typ | Šířka 1. segment | Šířka 2. segment | Šířka 3. segment | Šířka celkem | Číslo výrobku | Cena |
|-------|------|------------------|------------------|------------------|--------------|---------------|----------|
| 1500 | 1200 | 492 - 507 | 393 | 315 | 1200-1215 | 8P6501 | 23.590,- |

Zhotovení na míru

| Výška | Šířka | Číslo výrobku | Cena |
|-----------|-----------|---------------|----------|
| 1200-1500 | 1000-1200 | 8P6580 | 30.660,- |
| | 1201-1400 | 8P6581 | 30.660,- |
| | 1401-1600 | 8P6582 | 30.660,- |

Rozsah nastavení = objednaný rozměr - 8 mm / + 7 mm**

| Příplatek | |
|-----------|--|
| 4.310,- | |

3-dílná sklapovací

Upevnění vpravo

Montáž na vanu

| Výška | Typ | Šířka 1. segment | Šířka 2. segment | Šířka 3. segment | Šířka celkem | Číslo výrobku | Cena |
|-------|------|------------------|------------------|------------------|--------------|---------------|----------|
| 1500 | 1200 | 492 - 507 | 393 | 315 | 1200-1215 | 8P6601 | 23.590,- |

Zhotovení na míru

| Výška | Šířka | Číslo výrobku | Cena |
|-----------|-----------|---------------|----------|
| 1200-1500 | 1000-1200 | 8P6680 | 30.660,- |
| | 1201-1400 | 8P6681 | 30.660,- |
| | 1401-1600 | 8P6682 | 30.660,- |

Rozsah nastavení = objednaný rozměr - 8 mm / + 7 mm**

| Příplatek | |
|-----------|--|
| 4.310,- | |

Barvy profilů- skla / dekory

| Barvy profilu | Kód barvy | Příplatek |
|-----------------|-----------|-----------|
| stříbrná matná | 087 | 0,- |
| stříbrná lesklá | 092 | 3.010,- |
| Black Edition | 123 | 3.300,- |
| White Edition | 182 | 3.300,- |

| Skla/dekory | s úpravou Anti-Plaque | | bez úpravy Anti-Plaque | |
|----------------|-----------------------|-----------|------------------------|-----------|
| | Kód skla | Příplatek | Kód skla | Příplatek |
| čiré | 322 | 2.280,- | 321 | 0,- |
| Sand Plus | 316 | 6.560,- | 315 | 4.280,- |
| Privatima | 375 | 6.560,- | 373 | 4.280,- |
| šedé | 368 | 6.560,- | 301 | 4.280,- |
| bronzové | 378 | 6.560,- | 341 | 4.280,- |
| zrcadlové sklo | 381 | 17.140,- | 380 | 14.860,- |

Dodatečné rozměry

| Typ | Šířka záhybu (F) | Tloušťka paketu (P) |
|------|------------------|---------------------|
| 1200 | 472 | 70-85 |

Číslo výrobku a ceny

| | | | | | | |
|---------------|---|-------------------|---|-------------------|---|-------------------------|
| XXXXXX | + | XXX | + | XXX | = | XXXXXX.XXX.XXX |
| Číslo výrobku | | Kód barvy | | Kód skla | | Číslo výrobku kompletní |
| Základní cena | | Barevný příplatek | | Příplatek za sklo | | Celková cena |

Design pure Vanová zástěna



| Montážní možnosti 8P68 | | MDG |
|------------------------|----------|-----|
| | | |
| Vanová zástěna | | |
| Min. - Max rozměr | | |
| | | |
| 1200-1500 | 200-1200 | |

Popis produktu

- Pro kombinaci se všemi vanovými zástěnami Design pure
- Částečně orámovaná boční stěna se stropní vzpěrou
- Zasklení jednovrstvým bezpečnostním sklem tl 6 mm dle DIN EN 12150, volitelně s povrchovou úpravou HÜPPE Anti-Plaque pro snazší údržbu
- Profily z vysoce kvalitního eloxovaného hliníku
- Zkosení / výřezy možné
- Možnost nastavení v nástěnném profilu 15 mm
- Včetně HÜPPE Keder-System (upevnění s pomocí těsnícího profilu) - montáž bez viditelných šroubů v oblasti nástěnné lišty
- Těsnost dle DIN 14428
- Made in Germany
- Obsah dodávky: upevňovací materiál, montážní návod
- 10-letá ponákladní záruka dostupnosti náhradních dílů po získání produktu
- Systém zajištění kvality certifikován dle DIN EN ISO 9001:2015
- Systém managementu hospodaření energií certifikován dle DIN EN 50001:2011

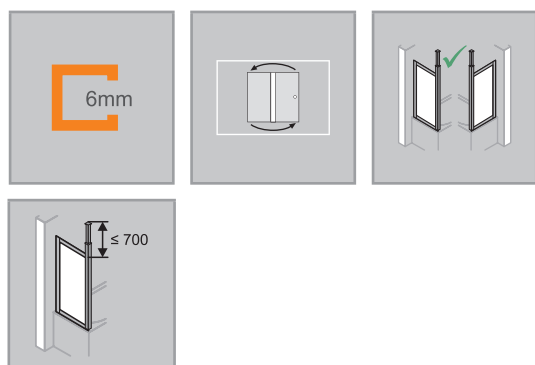

| Rozměry | |
|---------|------|
| WL: | 24 |
| R: | 20 |
| Mx: | M+10 |
| MG: | 30 |

WEM = Vestavný rozměr vaničky (000)
 M = Montážní rozměr na střed skla (001)
 Uveďte, prosím, při objednávce.

Boční stěna

Montáž na vanu

| Výška | Typ | Rozměr vany W1 | WEM | Číslo výrobku | Cena |
|-------|-----|----------------|---------|---------------|----------|
| 1500 | 700 | 700 | 680-700 | 8P6801 | 13.470,- |
| | 750 | 750 | 730-750 | 8P6802 | 13.470,- |

Zhotovení na míru

| Výška | Typ | Šířka celkem | Číslo výrobku | Cena |
|-----------|----------|--------------|---------------|----------|
| 1200-1500 | Přes roh | 200-1200 | 8P6880 | 17.470,- |
| | V rovině | 200-1200 | 8P6881 | 17.470,- |

Rozsah nastavení = objednaný rozměr - 8 mm / + 7 mm**

| Příplatek | |
|---|---|
|  | Příplatek ke zhotovení na míru za každé zkosení/výřez |
| 4.310,- | |

Barvy profilů- skla / dekory

| Barvy profilu | Kód barvy | Příplatek |
|-----------------|-----------|-----------|
| stříbrná matná | 087 | 0,- |
| stříbrná lesklá | 092 | 3.010,- |
| Black Edition | 123 | 3.300,- |
| White Edition | 182 | 3.300,- |

| Skla/dekory | s úpravou Anti-Plaque | | bez úpravy Anti-Plaque | |
|----------------|-----------------------|-----------|------------------------|-----------|
| | Kód skla | Příplatek | Kód skla | Příplatek |
| čiré | 322 | 2.280,- | 321 | 0,- |
| Sand Plus | 316 | 6.560,- | 315 | 4.280,- |
| Privatima | 375 | 6.560,- | 373 | 4.280,- |
| šedé | 368 | 6.560,- | 301 | 4.280,- |
| bronzové | 378 | 6.560,- | 341 | 4.280,- |
| zrcadlové sklo | 381 | 17.140,- | 380 | 14.860,- |

Doplňky

| Výška | Číslo výrobku | Cena |
|--|---------------|---------|
| Vzpěra sklo/sklo pro boční stěnu v kombinaci s vanovou zástěnou 2-dílnou | 8P6901 | 1.070,- |

Číslo výrobku a ceny

| | | | | | | |
|--------------------------------|---|--------------------------------|---|-------------------------------|---|---|
| XXXXXX | + | XXX | + | XXX | = | XXXXXX.XXX.XXX |
| Číslo výrobku Základní cena | | Kód barvy Barevný příplatek | | Kód skla Příplatek za sklo | | Číslo výrobku kompletní Celková cena |

Combinett 2 Vanová zástěna



Vanová zástěna 2-dílná

Popis produktu

- Pro montáž na vanu
- Plně orámovaná zástěna se 2 skládacími segmenty
- Zasklení tabulemi z čirého umělého skla Pacific S tl. 2 mm nebo jednovrstvým bezpečnostním sklem tl. 4 mm dle DIN EN 12150, volitelně s povrchovou úpravou HÜPPE Anti-Plaque pro snazší údržbu
- Profily z vysoce kvalitního eloxovaného hliníku
- Možnost nastavení v nástěnném profilu 15 mm
- Průběžné těsnící profily

Připojení ke stěně je výklopné dovnitř a ven.

Těsnění segmentů vždy v šedé.

Individuální rozdělení šířky segmentů není možné.

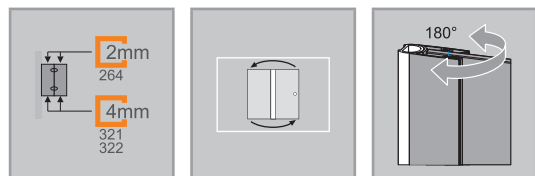

| | |
|--|---|
| | <p>Rozměry</p> <p>WL: 20 R: 30 Mx: M+10 MG: 30</p> |
| <p>WEM = Vestavný rozměr vaničky (000) M = Montážní rozměr na střed skla (001) Uveďte, prosím, při objednávce.</p> | |

| | |
|---|-------------------|
| <p>Montážní možnosti AC01/AC02</p> | <p>611</p> |
| | |
| <p>Vanová zástěna</p> | |

| | |
|---------------------------------|-----------------|
| <p>Min. - Max rozměr</p> | |
| | |
| <p>1350-1500</p> | <p>600-1246</p> |

Vanová zástěna 2-dílná

Montáž na vanu

| Výška | Typ | Šířka 1. prvku s lištou | Šířka 2. segment | Šířka celkem | Číslo výrobku | Cena |
|-------|------|-------------------------|------------------|--------------|---------------|---------|
| 1400 | 1000 | 548 - 563 | 452 | 1000-1015 | AC0101 | 9.950,- |

Zhotovení na míru

| Výška | Šířka B | Šířka 2. segment | Číslo výrobku | Cena |
|-----------|----------|------------------|---------------|----------|
| 1350-1500 | 600-1246 | 452 | AC0280 | 13.450,- |

Sklo do šířky 1210 mm.

Rozsah nastavení = objednaný rozměr - 15 mm / + 0 mm**

Barvy profilů- skla / dekory

| Barvy profilu | Kód barvy | Příplatek |
|----------------|-----------|-----------|
| stříbrná matná | 087 | 0,- |
| bílá | 055 | 0,- |

| Skla/dekory | s úpravou Anti-Plaque | | bez úpravy Anti-Plaque | |
|---------------------------|-----------------------|-----------|------------------------|-----------|
| | Kód skla | Příplatek | Kód skla | Příplatek |
| Umělé sklo Pacific S čiré | | | 264 | 0,- |
| čiré | 322 | 6.140,- | 321 | 3.860,- |

Dodatečné rozměry

| | Typ | Šířka záhybu (F) | Tloušťka paketu (P) |
|---|------|------------------|---------------------|
|  | 1000 | 562 | 42 |

Číslo výrobku a ceny

| | | | | | | |
|---------------|---|-------------------|---|-------------------|---|-------------------------|
| XXXXXX | + | XXX | + | XXX | = | XXXXXX.XXX.XXX |
| Číslo výrobku | | Kód barvy | | Kód skla | | Číslo výrobku kompletní |
| Základní cena | | Barevný příplatek | | Příplatek za sklo | | Celková cena |

Combinett 2 Vanová zástěna



Vanová zástěna 3-dílná

Popis produktu

- Pro montáž na vanu
- Plně orámovaná zástěna se 3 skládacími segmenty
- Zasklení tabulemi z čirého umělého skla Pacific S tl. 2 mm nebo jednovrstvým bezpečnostním sklem tl. 4 mm dle DIN EN 12150, volitelně s povrchovou úpravou HÜPPE Anti-Plaque pro snazší údržbu
- Profily z vysoce kvalitního eloxovaného hliníku
- Možnost nastavení v nástěnném profilu 15 mm
- Průběžné těsnící profily

Připojení ke stěně je výklopné dovnitř a ven.

Těsnění segmentů vždy v šedé.

Individuální rozdělení šířky segmentů není možné.

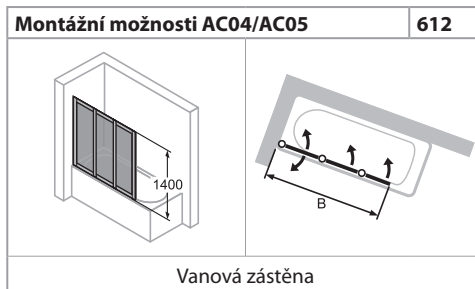
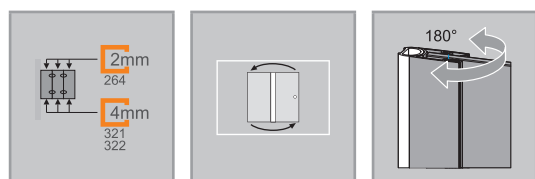

| | |
|--------------------------|-----------|
| Min. - Max rozměr | |
| | |
| 1350-1500 | 1005-1635 |

- Těsnost dle DIN 14428
- Obsah dodávky: upevňovací materiál, montážní návod
- 10-letá ponákuční záruka dostupnosti náhradních dílů po získání produktu
- Systém zajištění kvality certifikován dle DIN EN ISO 9001:2015
- Systém managementu hospodaření energií certifikován dle DIN EN 50001:2011

| | |
|--|----------------|
| | Rozměry |
| | WL: 20 |
| | R: 30 |
| | Mx: M+10 |
| | MG: 30 |
| <p>WEM = Vestavný rozměr vaničky (000) M = Montážní rozměr na střed skla (001) Uveďte, prosím, při objednávce.</p> | |

Vanová zástěna 3-dílná

Montáž na vanu

| Výška | Typ | Šířka 1. prvku s lištou | Šířka 2. segment | Šířka 3. segment | Šířka celkem | Číslo výrobku | Cena |
|-------|------|-------------------------|------------------|------------------|--------------|---------------|----------|
| 1400 | 1000 | 415 - 430 | 315 | 268 | 997-1012 | AC0402 | 12.420,- |
| | 1400 | 548 - 563 | 448 | 401 | 1397-1412 | AC0401 | 13.300,- |

Zhotovení na míru

| Výška | Šířka B | Číslo výrobku | Cena |
|-----------|-----------|---------------|----------|
| 1350-1500 | 1005-1635 | AC0580 | 16.810,- |

Sklo do šířky 1425 mm.

Rozsah nastavení = objednaný rozměr - 15 mm / + 0 mm**

Barvy profilů- skla / dekory

| Barvy profilu | Kód barvy | Příplatek |
|----------------|-----------|-----------|
| stříbrná matná | 087 | 0,- |
| bílá | 055 | 0,- |

| Skla/dekory | s úpravou Anti-Plaque | | bez úpravy Anti-Plaque | |
|---------------------------|-----------------------|-----------|------------------------|-----------|
| | Kód skla | Příplatek | Kód skla | Příplatek |
| Umělé sklo Pacific S čiré | | | 264 | 0,- |
| čiré | 322 | 6.140,- | 321 | 3.860,- |

Dodatečné rozměry

| | Typ | Šířka záhybu (F) | Tloušťka paketu (P) |
|---|------|------------------|---------------------|
|  | 1000 | 429 | 53 |
| | 1400 | 562 | 53 |

Číslo výrobku a ceny

| | | | | | | |
|---------------|---|-------------------|---|-------------------|---|-------------------------|
| XXXXXX | + | XXX | + | XXX | = | XXXXXX.XXX.XXX |
| Číslo výrobku | | Kód barvy | | Kód skla | | Číslo výrobku kompletní |
| Základní cena | | Barevný příplatek | | Příplatek za sklo | | Celková cena |

Combinett 2 Vanová zástěna



Vanová zástěna 3-dílná s širokým segmentem

Popis produktu

- Pro montáž na vanu
- Plně orámovaná zástěna se 3 skládacími segmenty
- Zasklení tabulemi z čirého umělého skla Pacific S tl. 2 mm nebo jednovrstvým bezpečnostním sklem tl. 4 mm dle DIN EN 12150, volitelně s povrchovou úpravou HÜPPE Anti-Plaque pro snazší údržbu
- Profily z vysoce kvalitního eloxovaného hliníku
- Možnost nastavení v nástěnném profilu 15 mm
- Průběžné těsnící profily

Těsnění segmentů vždy v šedé.

Připojení ke stěně je výklopné dovnitř a ven.

Individuální rozdělení šířky segmentů není možné.

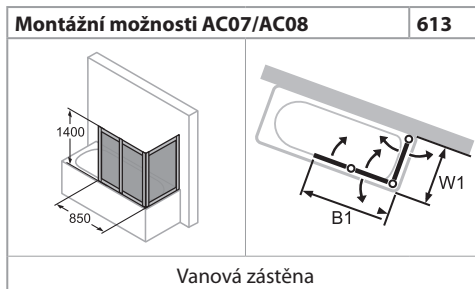
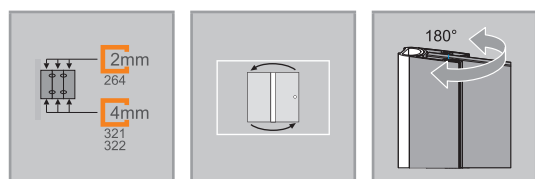

| Min. - Max rozměr | | |
|-------------------|-----|---------|
| | | |
| 1350-1500 | 850 | 300-785 |

- Těsnost dle DIN 14428
- Obsah dodávky: upevňovací materiál, montážní návod
- 10-letá ponákuční záruka dostupnosti náhradních dílů po získání produktu
- Systém zajištění kvality certifikován dle DIN EN ISO 9001:2015
- Systém managementu hospodaření energií certifikován dle DIN EN 50001:2011

| | |
|--|--|
| | <p>Rozměry</p> <p>WL: 20 R: 30 Mx: M+10 MG: 30</p> |
| <p>WEM = Vestavný rozměr vaničky (000) M = Montážní rozměr na střed skla (001) Uveďte, prosím, při objednávce.</p> | |

Vanová zástěna 3-dílná s širokým segmentem

Montáž na vanu

| Výška | Typ | WEM W1 | W1 prvek s lištou | Šířka B1 | Číslo výrobku | Cena |
|-------|-----|---------|-------------------|----------|---------------|----------|
| 1400 | 700 | 685-700 | 700 | 700 | AC0701 | 14.650,- |
| | 750 | 735-750 | 750 | 750 | AC0702 | 14.650,- |

Zhotovení na míru

| Výška | WEM W1 | Šířka B1 | Číslo výrobku | Cena |
|-----------|---------|----------|---------------|----------|
| 1350-1500 | 300-785 | 850 | AC0880 | 19.040,- |

Rozsah nastavení = objednaný rozměr - 15 mm / + 0 mm**

Barvy profilů- skla / dekory

| Barvy profilu | Kód barvy | Příplatek |
|----------------|-----------|-----------|
| stříbrná matná | 087 | 0,- |
| bílá | 055 | 0,- |

| Skla/dekory | s úpravou Anti-Plaque | | bez úpravy Anti-Plaque | |
|---------------------------|-----------------------|-----------|------------------------|-----------|
| | Kód skla | Příplatek | Kód skla | Příplatek |
| Umělé sklo Pacific S čiré | | | 264 | 0,- |
| čiré | 322 | 6.140,- | 321 | 3.860,- |

Dodatečné rozměry

| | Typ | Šířka záhybu (F) | Tloušťka paketu (P) |
|---|-----|------------------|---------------------|
|  | 700 | 676 | 53 |
| | 750 | 726 | 53 |

Číslo výrobku a ceny

| | | | | | | |
|---------------|---|-------------------|---|-------------------|---|-------------------------|
| XXXXXX | + | XXX | + | XXX | = | XXXXXX.XXX.XXX |
| Číslo výrobku | | Kód barvy | | Kód skla | | Číslo výrobku kompletní |
| Základní cena | | Barevný příplatek | | Příplatek za sklo | | Celková cena |

Combinett 2 Vanová zástěna



Vanová zástěna – boční stěna

Popis produktu

- Pro montáž na vanu
- Plně orámovaná boční stěna
- Zasklení tabulemi z čirého umělého skla Pacific S tl. 2 mm nebo jednovrstvým bezpečnostním sklem tl. 4 mm dle DIN EN 12150, volitelně s povrchovou úpravou HÜPPE Anti-Plaque pro snazší údržbu
- Profily z vysoce kvalitního eloxovaného hliníku
- Možnost nastavení v nástěnném profilu 20 mm
- Včetně HÜPPE Keder-System (upevnění s pomocí těsnícího profilu) -

- montáž bez viditelných šroubů v oblasti nástěnné lišty
- Těsnost dle DIN 14428
- Obsah dodávky: upevňovací materiál, montážní návod
- 10-letá ponákladní záruka dostupnosti náhradních dílů po získání produktu
- Systém zajištění kvality certifikován dle DIN EN ISO 9001:2015
- Systém managementu hospodaření energií certifikován dle DIN EN 50001:2011

| Montážní možnosti AC10 | | 614 |
|------------------------|----------|-----|
| | | |
| | | |
| Min. - Max rozměr | | |
| | | |
| 1350-1500 | 200-1200 | |

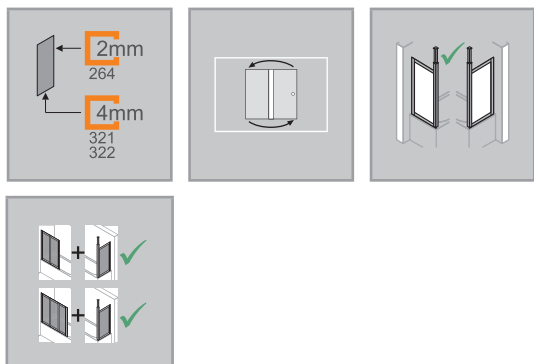

| | |
|---|---|
| | Rozměry WL: 20 R: 20 Mx: M+10 MG: 20 |
| WEM = Vestavný rozměr vaničky (000) M = Montážní rozměr na střed skla (001) Uveďte, prosím, při objednávce. | |

Boční stěna

Montáž na vanu

| Výška | Typ | Rozeř vany W1 | WEM W1 | Číslo výrobku | Cena |
|-------|-----|---------------|---------|---------------|---------|
| 1400 | 700 | 700 | 680-700 | AC1001 | 9.470,- |
| | 750 | 750 | 730-750 | AC1002 | 9.470,- |

Zhotovení na míru

| Výška | Typ | Šířka celkem Sklo | Šířka celkem Umělé sklo | Číslo výrobku | Cena |
|-----------|----------|-------------------|-------------------------|---------------|----------|
| 1350-1500 | Přes roh | 300-1200 | 200-1000 | AC1080 | 12.320,- |
| | V rovině | 300-1200 | 200-1000 | AC1081 | 12.320,- |

Rozsah nastavení = objednaný rozměr - 10 mm / + 10 mm

Barvy profilů- skla / dekory

| Barvy profilu | Kód barvy | Příplatek |
|----------------|-----------|-----------|
| stříbrná matná | 087 | 0,- |
| bílá | 055 | 0,- |

| Skla/dekory | s úpravou Anti-Plaque | | bez úpravy Anti-Plaque | |
|---------------------------|-----------------------|-----------|------------------------|-----------|
| | Kód skla | Příplatek | Kód skla | Příplatek |
| Umělé sklo Pacific S čiré | | | 264 | 0,- |
| čiré | 322 | 6.140,- | 321 | 3.860,- |



Číslo výrobku a ceny

| | | | | | | |
|---------------|---|-------------------|---|-------------------|---|-------------------------|
| XXXXXX | + | XXX | + | XXX | = | XXXXXX.XXX.XXX |
| Číslo výrobku | | Kód barvy | | Kód skla | | Číslo výrobku kompletní |
| Základní cena | | Barevný příplatek | | Příplatek za sklo | | Celková cena |

Vanová zástěna

Varianty a příslušenství

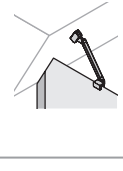
Stabilizační vzpěry / Příčné vzpěry

| Výška | Typ | použitelné pro | Skica / Foto | Barva | Číslo výrobku | Cena |
|---------------------|---|--|---|---------------------|----------------|----------------|
| 150 mm | Stabilizační vzpěra (zeď / sklo) pro tloušťku skla 6 - 8 mm | Design pure, Enjoy pure, Solva, SolvaPro, Seamlite 8mm |  | chrom = 091 | SP0100091 | 2.190,- |
| | | | | Black Edition = 123 | SP0100123 | 3.730,- |
| | | | | White Edition = 182 | SP0100182 | 3.730,- |
| chrom = 091 | SP0101091 | | | 2.270,- | | |
| Black Edition = 123 | SP0101123 | | | 3.810,- | | |
| White Edition = 182 | SP0101182 | | | 3.810,- | | |
| 250 mm | Stabilizační vzpěra (zeď / sklo) pro tloušťku skla 6 - 8 mm | Design pure, Enjoy pure, Solva, SolvaPro |  | chrom = 091 | SP0201091 | 2.270,- |
| | | | | Black Edition = 123 | SP0201123 | 3.810,- |
| | | | | White Edition = 182 | SP0201182 | 3.810,- |
| | chrom = 091 | | | S00101091 | 2.940,- | |
| | Black Edition = 123 | | | S00101123 | 4.480,- | |
| | White Edition = 182 | | | S00101182 | 4.480,- | |
| 500 mm | Stabilizační vzpěra (zeď / sklo) pro tloušťku skla 6 - 8 mm | Design pure, Enjoy pure, Solva, SolvaPro, Seamlite 8mm |  | chrom = 091 | SP0102091 | 2.340,- |
| | | | | Black Edition = 123 | SP0102123 | 3.840,- |
| | | | | White Edition = 182 | SP0102182 | 3.840,- |
| chrom = 091 | SP0202091 | | | 2.340,- | | |
| Black Edition = 123 | SP0202123 | | | 3.840,- | | |
| White Edition = 182 | SP0202182 | | | 3.840,- | | |
| 800 mm | Stabilizační vzpěra (zeď / sklo) pro tloušťku skla 6 - 8 mm | Design pure, Enjoy pure, Solva, SolvaPro, Seamlite 8mm |  | chrom = 091 | SP0501091 | 2.870,- |
| | | | | Black Edition = 123 | SP0501123 | 4.410,- |
| | | | | White Edition = 182 | SP0501182 | 4.410,- |

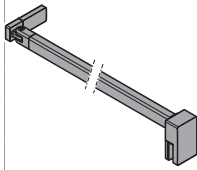

Stabilizační vzpěry / Příčné vzpěry

| Výška | Typ | použitelné pro | Skica / Foto | Barva | Číslo výrobku | Cena |
|---------|---|--|---|---------------------|---------------|---------|
| 1200 mm | Příčná vzpěra (sklo / sklo) pro tloušťku skla 6 - 8 mm | Design pure, Enjoy pure, Solva, SolvaPro |  | chrom = 091 | SP0301091 | 4.060,- |
| | | | | Black Edition = 123 | SP0301123 | 5.880,- |
| | | | | White Edition = 182 | SP0301182 | 5.880,- |
| | Příčná vzpěra (zed' / sklo) pro tloušťku skla 6 - 8 mm | | | chrom = 091 | SP0302091 | 4.060,- |
| | | | | Black Edition = 123 | SP0302123 | 5.880,- |
| | | | | White Edition = 182 | SP0302182 | 5.880,- |
| | Příčná vzpěra (zed' / sklo) pro tloušťku skla 6 - 8 mm (pro zkosení stropu) | | | chrom = 091 | S00301091 | 3.840,- |
| | | | | Black Edition = 123 | S00301123 | 5.390,- |
| | | | | White Edition = 182 | S00301182 | 5.390,- |

Stropní vzpěra

| Výška | Typ | Skica / Foto | Barva | Číslo výrobku | Cena |
|---------------------|----------------|---|---------------------------|---------------|---------|
| 80 - 600mm | Stropní vzpěra |  | stříbrná polelesklá = 069 | XT1606069 | 3.910,- |
| 80 - 800mm | | | Black Edition = 123 | XT1606123 | 5.390,- |
| | | | stříbrná lesklá = 092 | SP0000092 | 4.030,- |
| | | | Black Edition = 123 | SP0000123 | 5.560,- |
| White Edition = 182 | SP0000182 | 5.560,- | | | |

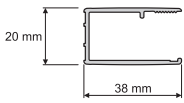
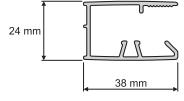
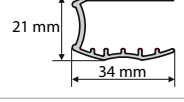
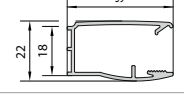
PRŮŘEZY PROFILŮ

| Profil | Detail |
|---|--|
|  | Nástěnný profil Xtensa pure |
|  | Nástěnný profil Design pure / elegance |
|  | Nástěnný profil Combinett 2 |
|  | Nástěnný profil pro boční stěnu Combinett 2 |
|  | Nástěnný profil Solva / SolvaPro pro pevný segment, protisegment a boční stěna |
|  | Nástěnný profil Solva / SolvaPro pro křídlové dveře s přímým napojením na stěnu (bez pevného segmentu) |

Příslušenství





Háček na stěrku / Háček na ručníky:

- Minimální odběrové množství: 10 ks

ShowerSeat

- Obzvláště vhodný pro použití v prostoru sprchy (na sprchových vaničkách)
- Vysoká kvalita povrchu, příjemný na omak
- Odolný proti nárazu a úderu
- Vodězdorný
- Zatížitelnost: max. 120 kg

Ručník HÜPPE



Stěrka



100 % jakostní bavlna s vysokou savostí ve spojení s prvotřídní hebkostí a měkkostí. Rozměry: 80 x 200 cm a přibližně 550 g/m². S certifikací podle standardu Öko-Tex 100 (kontrola škodlivých látek). Vyrobeno v Německu

Ruční stěrka HÜPPE má velmi dobré stírací vlastnosti na skleněných tabulích a díky světlému gumovému okraji je vhodná i pro světlé dlaždice, obklady a dlažbu. Díky nízké hmotnosti je manipulace s ní velice příjemná. K dispozici je také praktická závěsná šňůrka.

Příslušenství

ShowerSeat

| Typ | Rozměry (D x Š x V) | Barva | Přibližná hmotnost v kg | Tloušťka materiálu | Zatížitelnost | Číslo výrobku | Cena |
|------------|---------------------|------------|-------------------------|--------------------|---------------|---------------|----------------|
| Velikost M | 250 x 350 x 400 | bílá matná | 7,1 | 12 | max. 120 kg | 493005 | 7.000,- |

ShowerSeat velikost M

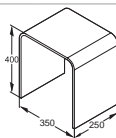

HÜPPE Butler 2 000 - Odkládací systém pro sprchový kout

| Barva | Číslo výrobku | Cena |
|-------|---------------|----------------|
| chrom | 492001091 | 7.340,- |

Obsah dodávky:

Stěrka (608510000)

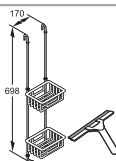

Stěrka / Háček na stěrku / Háček na ručníky

| Typ | Barva | Obalová jednotka | Minimální odběr | Číslo výrobku | Cena |
|--------------------------|-------------------|------------------|-----------------|---------------|----------------|
| Stěrka | chrom | 1 | 1 | 608510000 | 860,- |
| | Barva plastu bílá | 1 | 1 | 608610000 | 610,- |
| Háček na stěrku | chrom | 1 | 10 | 600311000 | 360,- |
| Háček na ručníky | chrom | 1 | 10 | 600310000 | 200,- |
| Ručník HÜPPE 80 x 200 cm | krémový | 1 | 1 | 494001000 | 1.220,- |

Stěrka

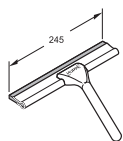

Stěrka

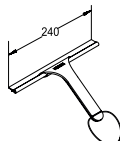

Háček na stěrku

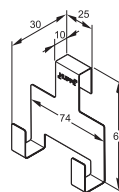

Háček na ručníky

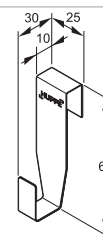

Držák na ručníky

| Typ | Obalová jednotka | Barva | Číslo výrobku | Cena |
|---|------------------|------------------------------|---------------|----------------|
| Držák na ručníky (k nalepení, možnost zkrácení) | 1 | stříbrná pololesklá = 069 | T01010069 | 6.290,- |
| | | stříbrná matná = 087 | T01010087 | 6.290,- |
| | | Black Edition = 123 | T01010123 | 7.720,- |
| | | White Edition = 182 | T01010182 | 7.720,- |
| | | individuální barvy RAL = 998 | T01010998 | 9.160,- |

POZOR: Držák na ručníky k nalepení není vhodný pro následující skla:

264 umělé sklo Pacific S čiré

315 Sand Plus / 316 Sand Plus Anti-Plaque



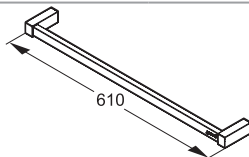

373 Privatima / 375 Privatima Anti-Plaque

380 zrcadlové sklo / 381 zrcadlové sklo Anti-Plaque

Nosnost: 10 kg







HÜPPE Flip/Top Plus - Prostředky pro ošetření

| Typ | Nádoby 500 ml | Obalová jednotka | | Číslo výrobku | Cena |
|---|---|------------------|--|---------------|--------------|
| HÜPPE Top Plus Péče o sprchu 500ml | Speciálně sladěný čisticí prostředek pro Anti-Plaque a chromové povrchy - nesmí být použit na povrchy s dekorem skla sítotisk | 1 |  | 700515000 | 930,- |
| HÜPPE Flip Čistič skla 500ml | Vynikající čistič skla pro sprchové kouty HÜPPE | 1 |  | 700505000 | 720,- |
| HÜPPE Intenzivní čisticí prostředek na sprchové vaničky z minerálního odlitku 500ml | Šetrný čisticí prostředek na sprchové vaničky | 1 |  | 700476000 | 930,- |
| HÜPPE Impregnace pro sprchové vaničky z minerálního odlitku 500ml | Impregnace pro sprchové vaničky | 1 |  | 700475000 | 930,- |

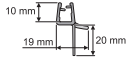
Náhradní díly

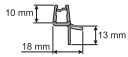
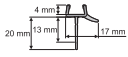
Odtoková lišta

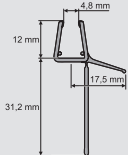
| Výška | Průřez | Náhradní díl | Pro tloušťku skla | Obalová jednotka | Číslo výrobku | Cena |
|---------|---|--------------------------|-------------------|------------------|---------------|---------|
| 1000 mm |  | Odtoková lišta | 6 mm | 2 | 070002 | 1.660,- |
| 1050 mm |  | | 8 mm | 2 | 070003 | 1.660,- |
| 880 mm |  | Odtoková lišta, prohnutá | 6 mm | 1 | 070043 | 1.660,- |
| 977 mm | | Odtoková lišta, rovná | 8 mm | 1 | 070044 | 1.660,- |
| 1050 mm | | Odtoková lišta, rovná | 6 mm | 2 | 070004 | 1.660,- |
| 1050 mm | | Odtoková lišta, rovná | 8 mm | 2 | 070005 | 1.660,- |
| 970 mm |  | Odtoková lišta, prohnutá | 6 mm | 1 | 070055 | 1.660,- |
| 970 mm | | Odtoková lišta, rovná | 8 mm | 1 | 070056 | 1.660,- |
| 1050 mm | | Odtoková lišta, rovná | 6 mm | 1 | 070057 | 1.660,- |
| 1050 mm | | Odtoková lišta, rovná | 8 mm | 1 | 070053 | 1.660,- |
| 1000 mm |  | Odtoková lišta | 8 mm | 2 | 070006 | 1.660,- |
| 1000 mm |  | Odtoková lišta, rovná | 6 mm / 8 mm | 1 | 070089 | 1.010,- |

POZOR: Náhradní díly jsou neopracované, opracování na místě dle vzoru.

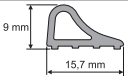

Tloušťku skla výrobků zjistíte ze stránek výrobků.

Podlahová lišta

| Výška | Průřez | Náhradní díl | Barva | Číslo výrobku | Cena |
|---------|--|-----------------|---------------------------------|---------------|---------|
| 2000 mm |  | Podlahová lišta | Uveďte, prosím, při objednávce. | 070091 | 3.000,- |

POZOR: Náhradní díly jsou neopracované, opracování na místě dle vzoru.

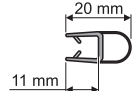
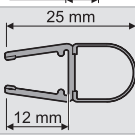
O-profil

| Výška | Průřez | Náhradní díl | Pro tloušťku skla | Číslo výrobku | Cena |
|---------|---|--------------|-------------------|---------------|---------|
| 2010 mm |  | O-profil | 6 mm | 070039 | 1.660,- |
| |  | O-profil | 6 mm / 8 mm | 070038 | 1.660,- |
| 2025 mm |  | O-profil | 8 mm | 070073 | 1.660,- |

POZOR: Náhradní díly jsou neopracované, opracování na místě dle vzoru.

Tloušťku skla výrobků zjistíte ze stránek výrobků.

Těsnicí lišty

| Výška | Průřez | Náhradní díl | Pro tloušťku skla | Číslo výrobku | Cena |
|---------|---|---------------|-------------------|---------------|---------|
| 2100 mm |  | Těsnicí lišta | 6 mm | 070016 | 1.660,- |
| 1853 mm |  | Těsnicí lišta | | 070020 | 1.660,- |

POZOR: Náhradní díly jsou neopracované, opracování na místě dle vzoru.

Tloušťku skla výrobků zjistíte ze stránek výrobků.

Zakončovací lišta / Svislá lišta sprchového koutu

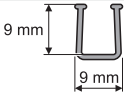
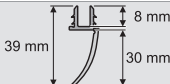
| Výška | Průřez | Náhradní díl | Pro tloušťku skla | Číslo výrobku | Cena |
|---------|---|-------------------------------|-------------------|---------------|---------|
| 2000 mm |  | Zakončovací lišta | 6 mm | 070007 | 1.660,- |
| 2012 mm |  | Svislá lišta sprchového koutu | | 070009 | 1.660,- |

POZOR: Náhradní díly jsou neopracované, opracování na místě dle vzoru.

Tloušťku skla výrobků zjistíte ze stránek výrobků.

Magnetická lišta





| Výška | Průřez | Náhradní díl | Pro tloušťku skla | Číslo výrobku | Cena |
|---------|---|---|-------------------|---------------|---------|
| 2025 mm |  | Magnetická lišta Dveřní křídlo levé | 6 mm | 070063 | 1.660,- |
| |  | Magnetická lišta Dveřní křídlo pravé | 6 mm | 070064 | 1.660,- |
| |  | Magnetická lišta | 6 mm | 070065 | 1.660,- |
| |  | Magnetická lišta Dveřní křídlo levé | 8 mm | 070066 | 1.660,- |
| |  | Magnetická lišta Dveřní křídlo pravé | 8 mm | 070067 | 1.660,- |
| |  | Magnetická lišta | 8 mm | 070068 | 1.660,- |
| |  | Magnetická lišta | 6 mm / 8 mm | 070069 | 1.660,- |

POZOR: Náhradní díly jsou neopracované, opracování na místě dle vzoru.

Tloušťku skla výrobků zjistíte ze stránek výrobků.

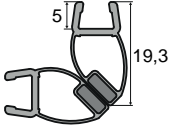
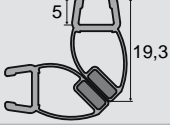
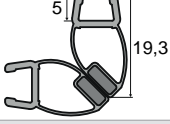
Náhradní díly

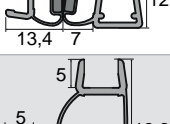
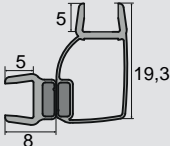
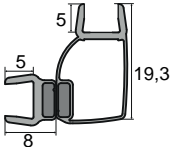
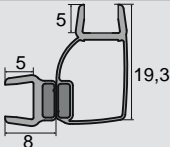
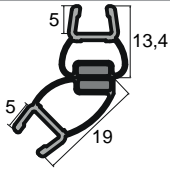
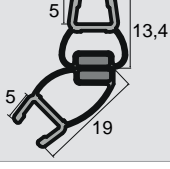
Magnetická lišta

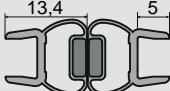
| Výška | Průřez | Náhradní díl | Pro tloušťku skla | Počet | Číslo výrobku | Cena |
|-------|---|---|-------------------|-------|---------------|---------|
| 2025 |  | Magnetické lišty 45° pro rohové řešení | 6 mm | 2 | 070263 | 1.660,- |
| |  | Magnetické lišty 45° pro rohové řešení | 1 x 6mm, 1 x 8mm | 2 | 070264 | 1.660,- |
| |  | Magnetické lišty 45° pro rohové řešení | 8 mm | 2 | 070270 | 1.660,- |
| |  | Magnetické lišty 90° pro rohové řešení | 6 mm | 2 | 070269 | 1.660,- |
| |  | Magnetické lišty 90° pro rohové řešení | 8 mm | 2 | 070271 | 1.660,- |
| 2000 |  | Magnetické lišty 90° pro rohové řešení | 6 mm | 2 | ZB0001 | 3.550,- |
| |  | Magnetické lišty 90° pro rohové řešení | 8 mm | 2 | 070267 | 1.660,- |
| |  | Magnetické lišty 90° pro rohové řešení | 1 x 6mm, 1 x 8mm | 2 | ZB0002 | 3.550,- |
| 2025 |  | Magnetické lišty 135° pro 5-úhelníky | 6 mm | 2 | 070266 | 1.660,- |
| |  | Magnetické lišty 135° pro 5-úhelníky | 8 mm | 2 | 070272 | 1.660,- |
| |  | Magnetické lišty 180° pro lítací dveře, dveře s protisegmentem, 1/4kruhové zástěny, 5-úhelníkové 2-křídle zástěny | 6 mm | 2 | 070265 | 1.660,- |
| |  | Magnetické lišty 180° pro lítací dveře, dveře s protisegmentem, 1/4kruhové zástěny, 5-úhelníkové 2-křídle zástěny | 8 mm | 2 | 070268 | 1.660,- |

POZOR: Náhradní díly jsou neopracované, opravení na místě dle vzoru.

Tloušťku skla výrobků zjistíte ze stránek výrobků.

Speciální profily pro všechny série

Standard

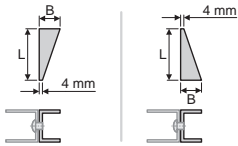
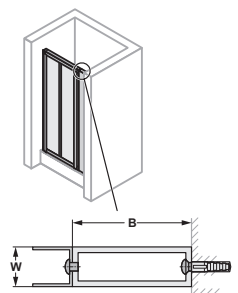
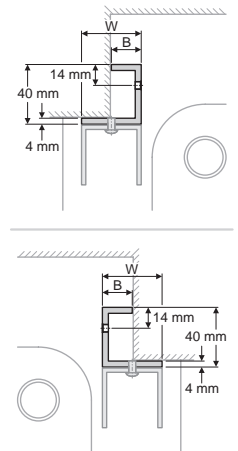
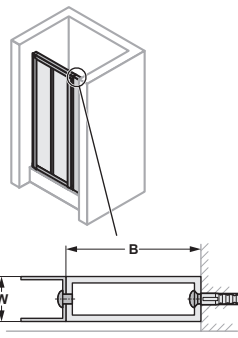
| Název / předmět | Cena zahrnuje opracování, barvu povrchu a příslušenství | Číslo výrobku | Cena za metr/ nejnižší cena | Přípl. |
|---|---|----------------|---|--------|
| Klínové profily: k vyrovnání zkosení ve zdi Délky profilů: max. 2000 mm  | Barvy: 087 stříbrná matná eloxovaná, 055 bílá, 042 stříbrná matná lak, 123 černá, 182 White Edition Barvy s příplatkem: 55D bronz, 55F černý chrom, 55G stainless steel optic, 55H mosaz, 998 individuální barvy RAL, barva 116 stříbrná lesklá, (drobné barevné odchylky směrem k 069 stříbrná pololesklá / 092 stříbrná lesklá možné) Zkosení B v rozsahu 4 - 26 mm Zkosení B v rozsahu 27 - 76 mm | 700003*...*112 | 850,- 5.410,- 7.310,- | |
| U-profil: k rozšíření sprchových koutů  | Barvy: 087 stříbrná matná eloxovaná, 055 bílá, 042 stříbrná matná lak, 123 černá, 182 White Edition Barvy s příplatkem: 55D bronz, 55F černý chrom, 55G stainless steel optic, 55H mosaz, 998 individuální barvy RAL, barva 116 stříbrná lesklá, (drobné barevné odchylky směrem k 069 stříbrná pololesklá / 092 stříbrná lesklá možné) Šířky profilů W fix: 20, 25, 30 a 40 mm Rozšíření B v rozsahu 4 - 36 mm Rozšíření B v rozsahu 37 - 96 mm Rozšíření B v rozsahu 97 - 116 mm | 700004*...*112 | 850,- 5.410,- 7.310,- 8.390,- | |
| Rohové profily: jako speciální upevnění na přízdívkách Délky profilů: max. 2000 mm  | Barvy: 087 stříbrná matná eloxovaná, 055 bílá, 042 stříbrná matná lak, 123 černá, 182 White Edition Barvy s příplatkem: 55D bronz, 55F černý chrom, 55G stainless steel optic, 55H mosaz, 998 individuální barvy RAL, barva 116 stříbrná lesklá, (drobné barevné odchylky směrem k 069 stříbrná pololesklá / 092 stříbrná lesklá možné) W = šířka nástěnné lišty Šířka B v rozsahu 4 - 20 mm | 700005*...*112 | 850,- 5.410,- | |
| čtyřhranný profil jako rozšíření Délky profilů: max. 2000 mm  | Barvy: 087 stříbrná matná eloxovaná, 055 bílá, 042 stříbrná matná lak, 123 černá, 182 White Edition Barvy s příplatkem: 55D bronz, 55F černý chrom, 55G stainless steel optic, 55H mosaz, 998 individuální barvy RAL, barva 116 stříbrná lesklá, (drobné barevné odchylky směrem k 069 stříbrná pololesklá / 092 stříbrná lesklá možné) 25 x 25 x 2mm 40 x 20 x 4mm 40 x 25 x 4mm 40 x 30 x 4mm 40 x 40 x 4mm 40 x 60 x 4mm 40 x 80 x 4mm 40 x 100 x 4mm 40 x 120 x 4mm 50 x 50 x 4mm W = šířka nástěnné lišty B = objednaný rozměr (délka ramena) | 700006*...*112 | 850,- 2.940,- 5.410,- 5.410,- 5.410,- 5.410,- 8.390,- 8.390,- 8.390,- 11.330,- 8.390,- | |

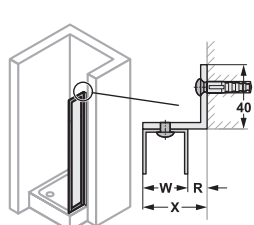
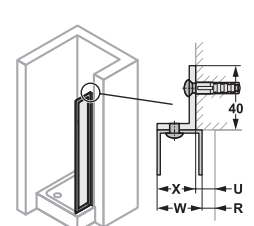
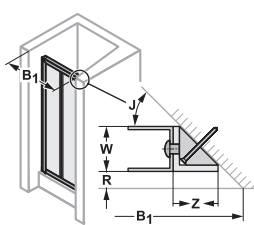
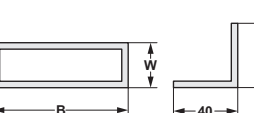
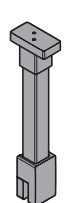
| Název / předmět | Cena zahrnuje opracování, barvu povrchu a příslušenství | Číslo výrobku | Cena za metr/ nejnižší cena | Přípl. |
|--|---|--|--|--------------|
| <p>Úhelník jako upevnění nástěnných lišt</p> <p>Délky profilů: max. 2000 mm</p>  <p>Objed. rozměr X : W + R</p>  <p>Objed. rozměr X : W + R</p> | <p>Barvy: 087 stříbrná matná eloxovaná, 055 bílá, 042 stříbrná matná lak, 123 černá, 182 White Edition</p> <p>Barvy s příplatkem: 55D bronz, 55F černý chrom, 55G stainless steel optic, 55H mosaz, 998 individuální barvy RAL, barva 116 stříbrná lesklá, (drobné barevné odchylky směrem k 069 stříbrná pololesklá / 092 stříbrná lesklá možné)</p> <p>40 x 20 x 4mm 40 x 25 x 4mm 40 x 30 x 4mm 40 x 40 x 4mm 40 x 60 x 4mm 40 x 80 x 4mm</p> <p>Objednaný rozměr X musí být nejméně 15mm. Pro menší rozměry se doporučuje rohový profil 700005.</p> <p>Všeobecně: Mezirozměry, jako 40x34 mm, jsou možné Cenová kalkulace: profil 40x34 je nařezán z profilu 40x40, jako základ se proto bere cena profilu 40x40</p> <p>R = odskok od kraje vaničky W = šířka nástěnné lišty X = délka ramena U = překlad</p> | 700007*...*112 | <p>3.060,- 3.060,- 3.060,- 3.060,- 5.410,- 5.410,-</p> | 850,- |
| <p>Úhlový profil na zkosení</p> <p>Délky profilů: max. 2000 mm</p>  | <p>Barvy: 087 stříbrná matná eloxovaná, 055 bílá, 042 stříbrná matná lak, 123 černá, 182 White Edition</p> <p>Barvy s příplatkem: 55D bronz, 55F černý chrom, 55G stainless steel optic, 55H mosaz, 998 individuální barvy RAL, barva 116 stříbrná lesklá, (drobné barevné odchylky směrem k 069 stříbrná pololesklá / 092 stříbrná lesklá možné)</p> <p>W = šířka nástěnné lišty J = zadání úhlu R = odskok od kraje vaničky Z = délka ramena</p> <p>Objednávka Je-li rozměr (W) a (Z) menší než 20mm Pokud jsou rozměry ramen (W) a (Z) stejné (úhel 45 příp. 135 stupňů) a větší než 20 mm, dodává se profil s vyztužovacími kusy Pokud jsou rozměry ramen (W) a (Z) rozdílné a větší než 20 mm, dodává se profil s vyztužovacími kusy Alternativně se také může použít vyrovnávací profil.</p> | 700017*...*112 700017*...*504 700017*...*505 | <p>3.060,- 2.970,- 5.990,-</p> | 850,- |
| <p>Spec. profily bez opracování</p> <p>Délky profilů: max. 2000 mm</p>  | <p>Barvy: 087 stříbrná matná eloxovaná, 055 bílá, 042 stříbrná matná lak, 123 černá, 182 White Edition</p> <p>Barvy s příplatkem: 55D bronz, 55F černý chrom, 55G stainless steel optic, 55H mosaz, 998 individuální barvy RAL, barva 116 stříbrná lesklá, (drobné barevné odchylky směrem k 069 stříbrná pololesklá / 092 stříbrná lesklá možné)</p> <p>Šířky profilů W fix: 20, 25, 30 a 40 mm Základní materiál: úhelník nebo čtyřhranný profil Cena spec. profilů - 10% Bez opracování, bez příslušenství</p> | 700007*...*089 700006*...*089 | | 850,- |
| <p>Název / předmět</p> <p>Stropní vzpěra Délka 80-800mm</p>  | <p>HÜPPE stropní vzpěra v puristickém designu. Pro tloušťku skla 6-8mm</p> <p>Toto příslušenství zpevní ustavení Vašeho sprchového koutu. Výměnu nebo montáž stropní vzpěry lze také provést dodatečně bez větší námahy.</p> <p>Stabilizační vzpěra s možností individuálního zkrácení.</p> <p>Stříbrná lesklá Black Edition White Edition Individuální barvy RAL</p> | SP0000092 SP0000123 SP0000182 SP0000998 | <p>4.030,- 5.560,- 5.560,- 7.070,-</p> | |

Příslušenství

Speciální řešení

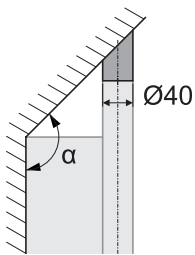
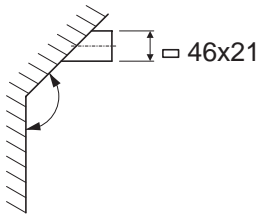
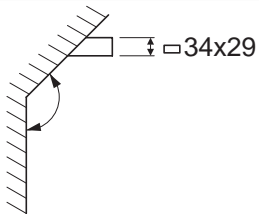
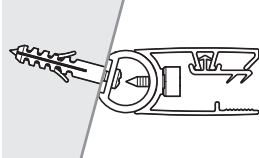
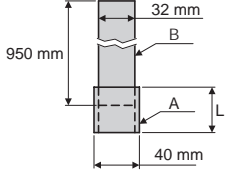
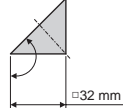
| Désignation / Objet | | Séries concernées | Réf. | Prix | |
|--|---|--|--|------------------|----------------------------------|
|  | - | <p>SolvaPro TG</p> <p>Stropní vzpěra (Varianta 702)</p> | 700099...718 | 2.970,- | |
| <p>Adaptér pro stropní šikminu vyrovná zkosení stropů, aby bylo možné stropní vzpěru upevnit</p> <p>K dodání v barvách 123 a 055</p> <p>Při objednávce zároveň uveďte úhel Alfa > 90° (zkosení stropu).</p> | | | | | |
|  | - | <p>HÜPPE Xtensa pure</p> | 700099...726 | 2.970,- | |
| <p>Adaptér pro stropní šikminu vyrovná zkosení stropu a stěny, aby bylo možné příčnou vzpěru upevnit</p> <p>Základní materiál: 46x21mm</p> <p>K dodání v barvách 123, 042, 055 a 084</p> <p>Při objednávce zároveň uveďte úhel Alfa > 90° (zkosení stropu).</p> | | | | | |
|  | - | <p>HÜPPE Duplo pure</p> | 700099...727 | 2.970,- | |
| <p>Adaptér pro stropní šikminu vyrovná zkosení stropu a stěny, aby bylo možné příčnou vzpěru upevnit</p> <p>Základní materiál: 34x29mm</p> <p>K dodání v barvách 123, 042, 055 a 084</p> <p>Při objednávce zároveň uveďte úhel Alfa > 90° (zkosení stropu).</p> | | | | | |
| <p>Vyrovnávací profil</p>  | - | <p>Nastavitelný kloubový profil</p> <p>Pro pevné segmenty s nástěnnou lištou, boční stěny a protisegmenty.</p> <p>Tento profil je možné přestavit o 45° doleva a doprava.</p> <p>Dodávka včetně příslušenství (upevňovacího materiálu) a krytek.</p> <p>Dostupné pouze v barvě 116 stříbrná lesklá</p> <p>Pro tloušťku skla 6-8mm</p> <p>Výška 2000mm</p> <p>Zhotovení na míru: výška max. 2200mm</p> | Všechny série kromě posuvných dveří Alpha 2 a Classics 2 | ST7002 ST7004 | 4.340,- 5.760,- |
| <p>Stropní vzpěra kompletní</p>  | - | <p>Barvy 116, 087, 055, 123</p> <p>Max. délka včetně teleskopické stropní vzpěry činí 2900 mm.</p> <p>Stropní vzpěra A dole se skládá z 40mm čtyřhranného profilu s tloušťkou stěny 4 mm, jejíž max. délka je 2200 mm.</p> <p>V profilu jsou 3 otvory k zafixování teleskopické stropní vzpěry B.</p> <p>Stropní vzpěra B nahoře (teleskopická) je standardně 950 mm dlouhá a je tvořena čtyřhranným profilem o rozměru 32 mm, maximální délka při vytažení nesmí překročit 700 mm.</p> <p>Stropní vzpěra se dodává se stropním adaptérem a nožičkou včetně příslušenství.</p> | 707961*..... | 8.550,- | |
| <p>Adaptér pro stropní šikminu k stropní vzpěře 707961...</p>  | - | <p>Barvy 087, 055, 123</p> <p>Adaptér pro stropní šikminu vyrovná zkosení stropů, aby bylo možné stropní vzpěru upevnit</p> <p>Při objednávce zároveň uveďte úhel Alfa > 90° (zkosení stropu).</p> | 700099...725 | 2.970,- | |







Zaměřeno na produktové portfolio od roku 2026

Přehled modelů / sérií vyřazovaných ze sortimentu k 31. 12. 2025. Doporučení náhradních produktů je uvedeno v následující tabulce.

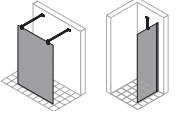
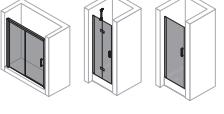
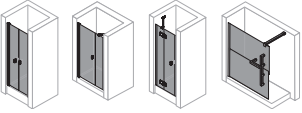
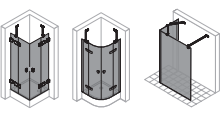
| Vyřazované produkty | Doporučená náhrada |
|--|--|
| Série Enjoy pure | Solva a Solva Pro |
| Classics 2 4-úhelník Křídlové dveře rohový vstup | Classics 2 4-úhelník Křídlové dveře pro rohový vstup |
| Classics 2 4-úhelník Křídlové dveře s pevným segmentem a 2 bočními stěnami | Design pure 4-úhelník Lítací dveře s 2 bočními stěnami |
| Classic 2 4-úhelník Lítací dveře s 2 bočními stěnami | Design pure 4-úhelník Lítací dveře s 2 bočními stěnami |
| Purano 1/4-kruhová vanička / kryt 900 X 1200 (202146) / vhodný kryt (202177) 1200 X 900 (202147) / vhodný kryt (202177) 800 X 1000 (202148) / vhodný kryt (202178) 1000 X 800 (202149) / vhodný kryt (202178) 1000 X 1000 (202152) / vhodný kryt (202172) 900 X 1000 (202153) / vhodný kryt (202173) 1000 X 900 (202154) / vhodný kryt (202173) 800 X 900 (202155) / vhodný kryt (202175) 900 X 800 (202156) / vhodný kryt (202175) | Portfolio zbývajících sprchových vaniček Purano |
| EasyStep 4-úhelník sprchové vaničky 1300x900 (215025) 1400X750 (215244) 1100X1000 (215033) 1500X750 (215245) 1300X1000 (215035) 1600X750 (215246) 1400X1000 (215130) 1700X750 (215247) 1500X1000 (215131) 1800X750 (215248) 800X750 (215239) 1500X700 (215101) 900X750 (215240) 1600X700 (215200) 1000X750 (215241) 1700X700 (215201) 1200X750 (215242) 1700X900 (215221) 1300X750 (215243) | Portfolio zbývajících sprchových vaniček EasyStep |
| EasyStep 4-úhelník sprchové vaničky zhotovené na míru A2 1001-1099 A1 1000 (215099) A2 1101-1499 A1 900 (215198) A2 1101-1499 A1 1000 (215199) A2:1201-1399 A1:750 (215252) A2:1501-1799 A1:750 (215253) A2 1501-1700 A1 700 (215296) A2 1501-1800 A1 900 (215298) | Portfolio zbývajících sprchových vaniček EasyStep |

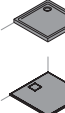
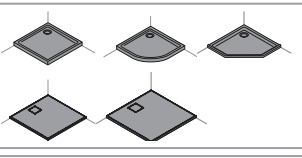
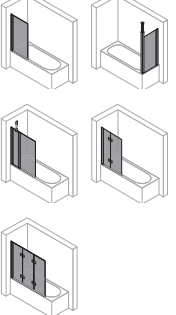
Doporučený ceník montáží

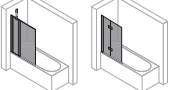
HÜPPE

| Sprchové kouty | Classics 2 a odvozené série | Design, Aura a odvozené série, Astra, Classics 2 EE, Select+ 6 a 8 mm, Seam lite | Select + 10mm | Xtensa, Enjoy s nástěnnou lišťou, Duplo*, Vita** | Enjoy bezrámový | Solva | | SolvaPro | | |
|---|--|--|----------------|---|-----------------|--------------------------------------|-------------------------------|--------------------|----------------|--|
| | | | | | | s nástěnnou lišťou | bezrámová a odvozené série | s nástěnnou lišťou | bezrámová | |
|  | X | 1.700,- | 2.690,- | 2.690,-** | 2.690,- | 2.690,- | 2.990,- | 2.690,- | 2.990,- | |
|  | 2.350,- | 2.690,- | X | 2.690,-** | 3.150,- | 2.990,- | 3.690,- | 2.990,- | 3.690,- | |
|  | 2.350,- | 2.690,- | X | 2.690,-* | 3.450,- | 2.990,- | 3.690,- | 2.990,- | 3.690,- | |
|  | 2.690,- | 3.590,- | X | 4.190,-** | 4.390,- | 4.450,- | 4.790,- | 4.450,- | 5.550,- | |
|  | 3.190,- | 4.250,- | X | X | X | X | X | X | X | |
|  | 4.190,- | 4.250,- | X | X | X | 5.690,- | 6.300,- | 5.690,- | 6.950,- | |
|  | Vaničky | | | | | Purano, Easy Step, Easy Flat, Revano | | | | |
| | Purano do 1 m ² | | | | | 1.600,- | | | | |
| | Purano nad 1 m ² a Easy Step, Easy Flat, Revano | | | | | 2.200,- | | | | |
|  | Combinett 2 | Design | Xtensa | Solva | | | | | | |
| | | | | s nástěnnou lišťou | | | bezrámová | | | |
|  | 1.590,- | 1.590,- | X | 1.590,- | | | 2.850,- | | | |
|  | 2.290,- | 2.690,- | 3.150,- | 2.850,- | | | 3.390,- | | | |
|  | 2.350,- | 2.850,- | X | X | | | X | | | |
| Příplatky | | | | | | | | | cena | |
| větší výšky nad 2000mm | | | | | | | | | 880,- | |
| větší šířky nad 1200mm (výrobek) | | | | | | | | | 880,- | |
| větší šířky nad 1200mm (tabule skla) | | | | | | | | | 1.090,- | |
| vrtání do tvrdých dlaždic | | | | | | | | | 1.190,- | |
| montáž doplňků Select+ | | | | | | | | | 590,- | |

Pozn:

V uvedených cenách je zahrnuto pouze základní usazení/namontování

Ceny dalších prací spojených se stavební připraveností a dopravu nutno dohodnout individuálně

[Zpět na obsah](#)

Naše produkty jsou vyznamenávány

- mezinárodními cenami za design počínaje oceněním red dot dále přes Interior Innovation, Plus X, iF až k německé ceně German Design Award. Jedno mají tyto predikáty společné: Vždy se jedná o prestižní a mezinárodně velmi uznávaná ocenění, která jsou propůjčována proslulými a nezávislými porotami. Všechna tato ocenění tak potvrzují vysokou kvalitu a inovativní design našich produktů.



HÜPPE s.r.o.

Pražská 1579

CZ - 274 01 Slaný

Tel. +420 312 526 193

hueppe.cz@hueppe.com

www.hueppe.com

Platí všeobecné obchodní podmínky (viz www.hueppe.com).
Konzultace a dodávky zajišťuje Váš odborný prodejce sanitárního vybavení. Technické změny a odchylky barev vyhrazeny.

HÜPPE