



News 15

ČERVEN 2024

Barvy sanitární keramiky



00
Bílá
20
Bílá (HyG)



32
Bílá
matná



67
Šedá
matná



08
Černá



13
Antracit
matná



15
Černá
matná

Barvy sanitární keramiky dvojbarevné



26
Bílá/Bílá
matná
90
Bílá (HyG)/
Bílá matná



23
Bílá/Šedá
matná



61
Bílá/
Antracit matná



89
Antracit/
Antracit matná

Kovové povrchy



10
Chrom



04
Bronz
kartáčovaný



34
Zlato
leštěné



70
Nerez kartáčo-
vaný



46
Černá
matná



BD
Diamantová
černá

Skleněné poličky

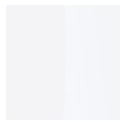

85
Bílá*

83
Bílá**



10
Meruňka Pearl*

86
Meruňka
Pearl**



85
Jade**



82
Cubic Line



88
Stone modrá**



89
Flanel šedá*

87
Flanel šedá**



40
Černá*

84
Černá**

* jen pro sérii XViU / ** jen pro sérii DuraSquare

Kvarcit

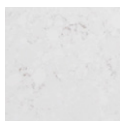

17
Bílá struktura

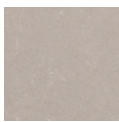

25
Sand struktura



33
Šedá struktura

Přírodní kámen

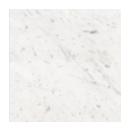

62
Cararra
mramor



53
Travertin

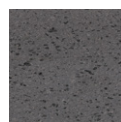

58
Lavica kámen

Akrylát

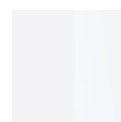

82
Bílá akrylát

DuroCast® Plus

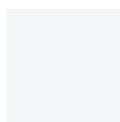

00
Bílá

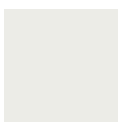

32
Bílá
matná



FG/FH
Bledě zelená
matná



FI
Tmavě šedá
matná

DuroCast® Nature

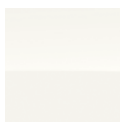

73
Bílá
lesklá



74
Bílá matná



62
Krémová matná



38
Bílá

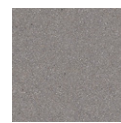

18
Beton



64
Greige matná



63
Světle šedá
matná



65
Tmavě šedá
matná

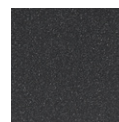

68
Antracit

DuroCast® UltraResist

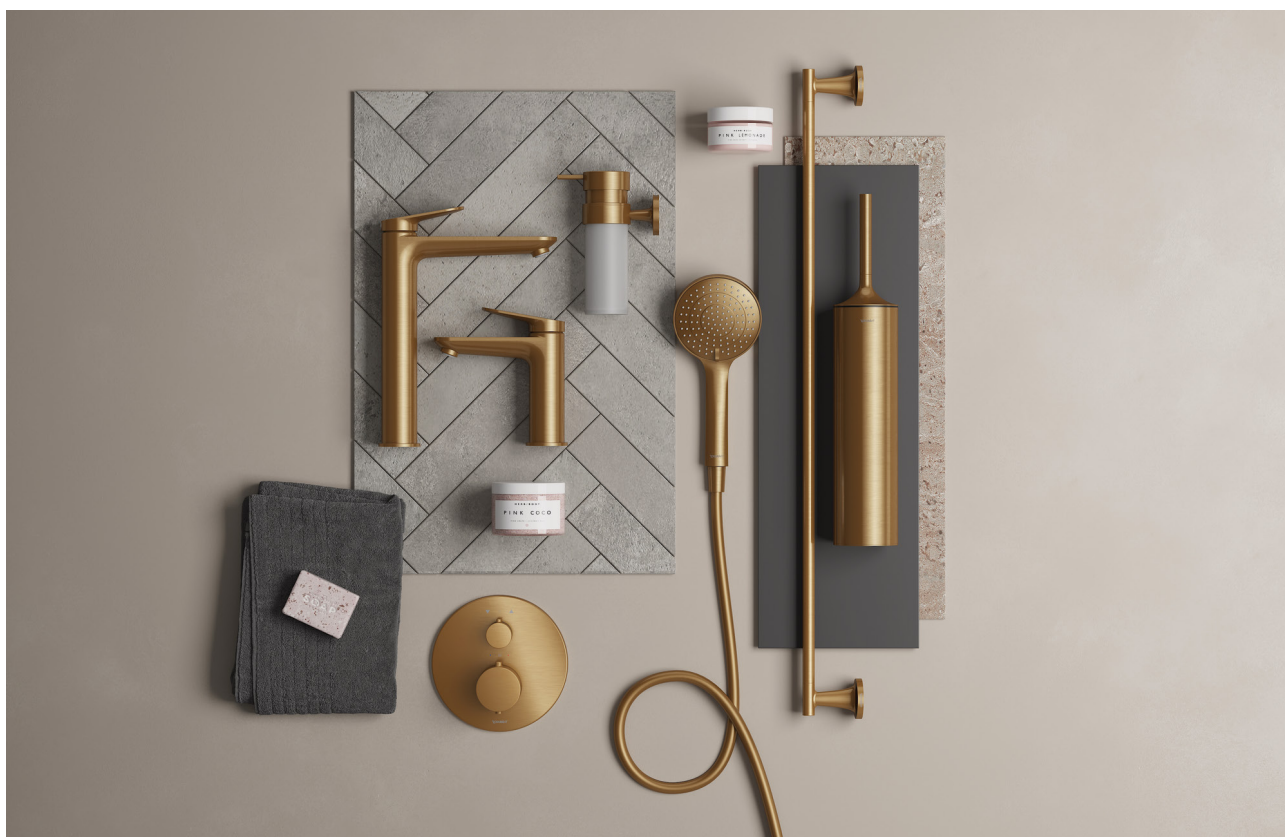

Pět precizně sladěných povrchů zaručuje harmonické a stylové prostředí koupelny bez kompromisů.

10 Chrom

46 Černá matná

NOVINKA

04 Bronz kartáčovaný

34 Zlato leštěné

70 Nerez kartáčovaný

Výrobky se speciálním povrchem naleznete v následujících sériích:

Popis				
				
Oblast výrobků	Armatury	Armatury	Příslušenství	Koupelnový nábytek
Série	Wave	Sprchy a příslušenství	Starck T	D-Neo

Popis				
				
Oblast výrobků	Koupelnová keramika	Vany + wellness	Instalační systémy	
Série	Příslušenství keramiky	Příslušenství van + wellness	DuraSystem ovládací desky	

O čištění a ošetřování vašeho výrobku se prosím informujte v návodu k ošetřování na <https://pro.duravit.cz>.

Obsah

Všeobecné informace	
Rejstřík	6
Důležité pokyny ke keramice	14
Důležité pokyny / informace o výrobku Koupelnový nábytek	38
Důležité pokyny / informace o výrobku Armatury	94
Důležité pokyny k vanám + wellness	125
Informace o výrobku vany a sprchové vaničky	126
Informace o výrobku vířivé systémy	130
Objednací pokyny pro keramiku	142
Objednací pokyny a objednáací formuláře pro vany + wellness	od 145
Objednací pokyny a objednáací formuláře pro koupelnový nábytek	od 150
Všeobecné obchodní podmínky	153
Přehledy barev	
Povrchy	začátek ceníku
Povrchy nábytku	konec ceníku

Přehled kategorií výrobků	
Malá koupelna	7
Umyvadlová mísa	8
Vestavná umyvadla	9
Závěsné klozety	10
Stojící klozety	11
Nábytek c-bonded	12

Koupelnová keramika	
Série keramik	
D-Code	16
D-Neo	23
ME by Starck	24
Gatego	26
Sivida	29
Soleil by Starck	35

Koupelnový nábytek	
D-Code	73
Sivida	79
Starck 1	89



Armatury	
B.1	96
B.2	98
C.1	100
Circle	103
D-Code	104
Duravit No.1	112
Manhattan	113
Senzor 1	114
Wave	117
Příslušenství	118

Příslušenství	
D-Code	120

Vany + wellness	
Vany a vířivé vany	
D-Code	138





Rejstřík

Rejstřík	Strana	Rejstřík	Strana	Rejstřík	Strana	Rejstřík	Strana
00		265005	29	DC		SV4650	83
009912	120	266000	31	DC1013	104	SV4651	83
009915	121	266001	31	DC1023	105	SV4652	83
009916	120	266002	30	DC1043	106	SV4653	84
009917	120	266003	30	DC1338	78	SV4654	84
009918	120	268012	32	DC2400	107	SV4656	84
009919	120	268013	32	DC4210	108, 109	SV4657	85
009920	120	268014	32	DC4230	107	SV4658	85
009921	120	268015	32	DC4665	75	SV4659	85
009924	121	268016	33	DC4666	75	SV4660	85
009926	121	268017	33	DC4667	76	SV4661	86
009927	121	268018	33	DC4668	76	SV7420	86
009928	121	268019	33	DC4669	77	SV7421	86
07		268020	34	DC4670	75	SV7422	86
074845	17	268021	34	DC4671	75	SV7423	86
074940	17	268022	34	DC4672	76	SV7424	87
20		268023	34	DC4673	76	SV7425	87
203609	22	27		DC4674	77	SV7430	87
203709	22	272215	35	DC5210	110, 111	SV7431	87
23		272310	19	DC5230	109	SV7432	87
238350	26	272315	19	DC7075	77	SV7433	87
238450	26	272415	24	DC7076	77	SV7434	87
238550	26	29		DC7077	77	SV7435	87
238560	26	290309	20	DC7078	77	UV	
239655	27	70		DC7079	78	UV0600	118
239740	23	700669	138	DC7105	78	UV0660	118
239760	23	700670	139	DC7106	78	WA	
239865	17	700671	140	DC7107	78	WA5210	117
239910	16	700672	141	DC7108	78		
239960	16	76		MH			
239965	16	760669	138	MH5210	113		
239980	16	760670	139	N1			
24		760671	140	N15210	112		
240012	17	760672	141	S1			
240255	18	B1		S19512	91		
240355	18	B11013	96	S19513	91		
25		B11023	97	S19514	91		
251309	20	B2		S19515	91		
251409	20	B21013	98	SE			
251509	21	B21023	99	SE1090	114		
251709	25	C1		SE1094	115, 116		
251809	25	C11013	100	SV			
258309	28	C11023	101	SV1370	88		
26		C11033	102	SV4642	81		
265000	29	C11043	102	SV4643	81		
265001	29	CE		SV4644	81		
265002	29	CE5210	103	SV4645	81		
265003	30			SV4646	82		
265004	30			SV4647	82		
				SV4649	83		

Malá koupelna				
				
Typ produktu	Umývatko	Umývatko		
Série	D-Code	D-Code		
Šířka x Hloubka	400 x 220 mm	450 x 335 mm		
Objednací č.	074940	074845		
Viz strana	s. 17	s. 17		

Malá koupelna				
				
Typ produktu	Závěsná skříňka pod umyvadlo	Závěsná skříňka pod umyvadlo		
Série	Sivida	Sivida		
Šířka x Výška x Hloubka	400 x 443 x 287 mm	400 x 440 x 295 mm		
Objednací č.	SV4642	SV4649		
Viz strana	s. 81	s. 83		

Umyvadlová mísa





Umyvadlová mísa				
				
Typ produktu	Umyvadlová mísa	Umyvadlová mísa	Umyvadlová mísa	Umyvadlová mísa
Série	D-Code	D-Neo	D-Neo	Gatego
Šířka x Hloubka	550 x 440 mm	400 x 400 mm	600 x 400 mm	500 x 470 mm
Objednací č.	240255	239740	239760	238550
Viz strana	s. 18	s. 23	s. 23	s. 26



Umyvadlová mísa				
				
Typ produktu	Umyvadlová mísa	Umyvadlová mísa	Umyvadlová mísa	
Série	Gatego	Gatego	Gatego	
Šířka x Hloubka	500 x 400 mm	500 x 400 mm	600 x 470 mm	
Objednací č.	238450	238350	238560	
Viz strana	s. 26	s. 26	s. 26	



Vestavná umyvadla – pro montáž shora				
				
Typ produktu	Vestavné umyvadlo			
Série	Qatego			
Šířka x Hloubka	550 x 455 mm			
Objednací č.	239655			
Viz strana	s. 27			

Vestavná umyvadla – polozápustná umyvadla				
				
Typ produktu	Polozápustné umyvadlo			
Série	D-Code			
Šířka x Hloubka	550 x 455 mm			
Objednací č.	240355			
Viz strana	s. 18			

Závěsná WC





Závěsná WC				
				
Typ produktu	Závěsný klozet	Závěsný klozet	Závěsný klozet Compact	Závěsný klozet
Série	D-Code	D-Code	D-Code	D-Code
Šířka x Hloubka	370 x 570 mm	370 x 540 mm	370 x 480 mm	370 x 540 mm
Objednací č.	251409	251309	251509	290309
Viz strana	s. 20	s. 20	s. 21	s. 20

Závěsná WC				
				
Typ produktu	Závěsný klozet HygieneFlush	Závěsný klozet HygieneFlush	Závěsný klozet	
Série	ME by Starck	ME by Starck	Qatego	
Šířka x Hloubka	370 x 540 mm	370 x 540 mm	385 x 570 mm	
Objednací č.	251809	251709	258309	
Viz strana	s. 25	s. 25	s. 28	

Stojící WC				
				
Typ produktu	Stojící WC	Stojící WC		
Série	D-Code	D-Code		
Šířka x Hloubka	370 x 570 mm	370 x 480 mm		
Objednací č.	203709	203609		
Viz strana	s. 22	s. 22		

Nábytek c-bonded

Nábytek c-bonded

				
Typ produktu	c-bonded set stojící	c-bonded set stojící	c-bonded set stojící	c-bonded set stojící
Série	Starck 1	Starck 1	Starck 1	Starck 1
Šířka x Výška x Hloubka	560 x 864 x 605 mm	560 x 864 x 605 mm	560 x 864 x 605 mm	560 x 864 x 605 mm
Objednací č.	S19512	S19513	S19514	S19515
Viz strana	s. 91	s. 91	s. 91	s. 91

Koupelnová keramika	
Série keramik	
D-Code	16
D-Neo	23
ME by Starck	24
Gatego	26
Sivida	29
Soleil by Starck	35

Důležité pokyny

Koupelňová keramika

1. Rozšíření programu

Série	Poznámka	K dodání
D-Code	Celá série	od října 2024
Gatego	Závěsný klozet # 258309	dostupný
Sivida	Celá série	dostupná

2. WonderGliss

Koupelňová keramika s ochrannou vrstvou, která zůstává obzvláště dlouho pěkná a čistá.

S vodou, která se stahuje do velkých kapek, odtéká rovněž špina a vápenný povlak.

Výsledek: méně usazenin, méně čištění – větší užitek z koupele.

Informace o WonderGliss: www.duravit.cz



WonderGliss
+ 92 € za jeden keramický díl
za obj. číslo připišete 1

3. HygieneGlaze

Poptávka po hygieně v koupelně stoupá. Obzvláště v toaletách se nezdíka ukrývají nežádoucí bakterie a choroboplodné zárodky. Duravit si vzal toto téma za své a u toalet a urinálů definuje díky inovační keramické glazuře HygieneGlaze nový hygienický standart. U této novinky se nejedná o žádnou povrchovou krycí vrstvu, nýbrž o trvale účinnou, antibakteriálně působící keramickou glazuru. Během procesu vypalování se vypálí i HygieneGlaze jako integrovaná součást keramické glazury. WC a urinály, u kterých je HygieneGlaze k dispozici, jsou příslušně označeny.

Berte prosím v potaz, že na základě různých povrchových vlastností není možné kombinovat WonderGliss a HygieneGlaze.

4. DuraCeram®

Inovativní materiál DuraCeram® je dalším vývojem sanitární keramiky s převážně stejnými surovinami (jíl, kaolin, křemen, živec) a stejným postupem výroby sanitární keramiky, ale s jinou recepturou. DuraCeram® se odlévá do sádrových forem nebo do plastových forem (metoda tlakového liti). Při následném zpracování, např. při propichování otvorů pro armatury, je nutná ruční práce. Glazura se skládá z křemene, křídly, živce a minerální horniny dolomitu a v závislosti na modelu se nanáší ručně nebo pomocí glazovacího robota. Extrémně vysoká teplotní odolnost materiálu umožňuje vypalování při teplotě kolem 1280 °C.

5. Šablony pro výřez

Potřebné šablony pro výřez jsou přiloženy k výrobkům. Údaje DXF jsou k dispozici na pro.duravit.cz

6. 3-D projektování koupelny

3D výkresy jsou ke stažení na internetu na www.duravit.cz a pro.duravit.cz (DXF, DWG, IGS, STP, Revit). Údaje k plánování podle směrnice ARGE naleznete na www.shk-branchenportal.de.

7. Zvláštní upozornění

Při zadání objednávky dejte prosím pozor na správné zadání údajů.

U objednávek s úpravou WonderGliss použijte prosím 1 na 11. místě.

2	3	3	5	5	5	3	2	0	0	
2	3	3	5	5	5	3	2	0	0	1
Model						Barva		Provedení		WonderGliss

8. Tolerance

Rozměrové údaje jsou ve výkresech uvedeny v jednotkách mm včetně standardních tolerancí. Údaje jsou nezávazné, protože přesné rozměry lze změřit pouze na hotovém výrobku.

9. DuroCast

O čištění a ošetřování vašeho výrobku DuroCast se prosím informujte v návodu k ošetřování.

10. Rozměry/hmotnosti

Uvedené rozměry v mm se u každého výrobku vztahují k jeho šířce x hloubce. Údaje hmotnosti jsou netto (bez obalu).

11. Záruka

Duravit Aktiengesellschaft, Werderstrasse 36, 78132 Hornberg, Německo, poskytuje doživotní záruku na keramiky určitých sérií. Koncový zákazník může tyto keramiky Duravit snadno online zaregistrovat až 3 měsíce po nákupu a získat osobní certifikát. Pokud je zjištěna vada materiálu, výroby nebo konstrukce, lze reklamaci uplatnit také online. V případě uplatnění záruky nese náklady na montáž a demontáž dotčeného výrobku společnost Duravit. Další předpoklady a detaily najdete v příslušných záručních podmínkách, které lze zobrazit online.

Kromě doživotní záruky nabízí Duravit AG koncovým zákazníkům na vybrané produkty dobrovolnou záruku po dobu 5 let. Předpoklady a detaily najdete v příslušných záručních podmínkách, které lze zobrazit online.

12. Symboly

☒	bez otvoru pro armaturu
●	1 otvor pro armaturu předpichnutý
●	1 otvor pro armaturu vypichnutý
● ●	2 otvory pro armaturu předpichnuté
● ●	2 otvory pro armaturu vypichnuté
● ● ●	1 otvor pro armaturu vypichnutý, 2 předpichnuté
● ● ●	2 otvory pro armaturu ve velkém rozestupu vypichnuté pro použití 2 jednootvorových armatur
● ● ●	2 otvory pro armaturu ve velkém rozestupu předpichnuté pro použití 2 jednootvorových armatur
● ●	1 otvor pro armaturu vypichnutý (vlevo), 1 otvor pro zásobník na mýdlo (vpravo) předpichnutý
● ●	1 otvor pro armaturu předpichnutý (vlevo), 1 otvor pro zásobník na mýdlo (vpravo) předpichnutý
● ●	1 otvor pro armaturu vypichnutý (vlevo), 1 otvor pro zásobník na mýdlo (vpravo) vypichnutý
● ●	1 otvor pro armaturu vypichnutý (vpravo), 1 otvor pro zásobník na mýdlo (vlevo) vypichnutý

Na vyžádání jsou za příplatek možné varianty se 2 nebo 3 otvory pro armaturu.



bezbariérové podle DIN 18040-1 a DIN 18040-2
WC sedátko s automatickým sklápěním
WC sedátko odnímatelné

Koupelnová keramika
13. Unified Water Label (UWL)

Unified Water Label je evropské schéma klasifikace celkem 13 skupin sanitárních výrobků.

Průměrná splachovací množství výrobků Duravit zjištěná na základě Unified Water Label naleznete na níže uvedeném obrázku. Příslušná klasifikace je uvedena přímo u výrobků. Další informace naleznete online.

WC a splachovací nádrže

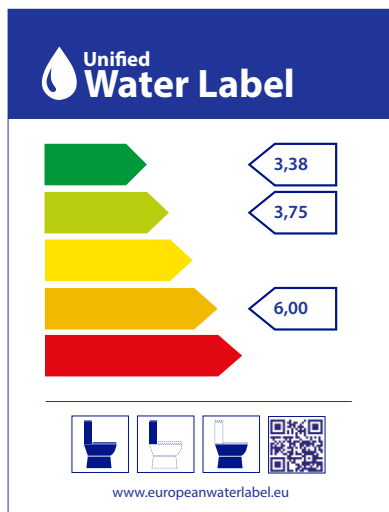

D-Code





Umyvadla								
Typ produktu	Umyvadlo		Umyvadlo		Umyvadlo		Umyvadlo	
Šířka x Hloubka	600 x 480 mm		650 x 480 mm		800 x 480 mm		1000 x 480 mm	
Hmotnost	18,0 kg		18,4 kg		24,0 kg		27,0 kg	
Množství na paletě	18 ks		18 ks		12 ks		12 ks	
Druh montáže	Závěsná		Závěsná		Závěsná		Závěsná	
Druh materiálu	Sanitární keramika		Sanitární keramika		Sanitární keramika		Sanitární keramika	
Přepad	✓		✓		✓		✓	
Plocha pro armaturu	✓		✓		✓		✓	
Zesponu glazované	✓		✓		✓		✓	
Pozice umyvadla	Uprostřed		Uprostřed		Uprostřed		Uprostřed	
Pozice odtoku	Uprostřed		Uprostřed		Uprostřed		Uprostřed	
Vhodné pro nábytek	✓		✓		✓		✓	
Barva	Bílá Vysoký lesk		Bílá Vysoký lesk		Bílá Vysoký lesk		Bílá Vysoký lesk	
	Objednací č.		Objednací č.		Objednací č.		Objednací č.	
●	23996000002 ¹ 175 €		23996500002 ¹ 180 €		23998000002 ¹ 230 €		23991000002 ^{1,2} 252 €	

Související produkty								
Polosloup	245 x 268 mm		245 x 268 mm		245 x 268 mm		245 x 268 mm	
Šířka x Hloubka	245 x 268 mm		245 x 268 mm		245 x 268 mm		245 x 268 mm	
Hmotnost	5,5 kg		5,5 kg		5,5 kg		5,5 kg	
Množství na paletě	40 ks		40 ks		40 ks		40 ks	
Druh montáže	Závěsná		Závěsná		Závěsná		Závěsná	
	Objednací č.		Objednací č.		Objednací č.		Objednací č.	
Bílá Vysoký lesk	08571800002 101 €		08571800002 101 €		08571800002 101 €		08571800002 101 €	
	Objednací č.		Objednací č.		Objednací č.		Objednací č.	
Upevnění	150 x 60 mm		150 x 60 mm		150 x 60 mm		150 x 60 mm	
Šířka x Hloubka	150 x 60 mm		150 x 60 mm		150 x 60 mm		150 x 60 mm	
Průměr	Ø 6 mm		Ø 6 mm		Ø 6 mm		Ø 6 mm	
Hmotnost	0,1 kg		0,1 kg		0,1 kg		0,1 kg	
Vhodné pro	Stojící WC / Stojící bidet / Polosloup		Stojící WC / Stojící bidet / Polosloup		Stojící WC / Stojící bidet / Polosloup		Stojící WC / Stojící bidet / Polosloup	
	Objednací č.		Objednací č.		Objednací č.		Objednací č.	
Barva krytky: Chrom / Bílá	0067011000 4 €		0067011000 4 €		0067011000 4 €		0067011000 4 €	
	Objednací č.		Objednací č.		Objednací č.		Objednací č.	
Sloup	190 x 190 mm		190 x 190 mm		190 x 190 mm		190 x 190 mm	
Šířka x Hloubka	190 x 190 mm		190 x 190 mm		190 x 190 mm		190 x 190 mm	
Množství na paletě	30 ks		30 ks		30 ks		30 ks	
Hmotnost	10,0 kg		10,0 kg		10,0 kg		10,0 kg	
	Objednací č.		Objednací č.		Objednací č.		Objednací č.	
Bílá Vysoký lesk	08660100002 80 €		08660100002 80 €		08660100002 80 €		08660100002 80 €	
	Objednací č.		Objednací č.		Objednací č.		Objednací č.	
Push-open ventil	Ø 63,5 mm		Ø 63,5 mm		Ø 63,5 mm		Ø 63,5 mm	
Průměr	Ø 63,5 mm		Ø 63,5 mm		Ø 63,5 mm		Ø 63,5 mm	
Vhodné pro	Umyvadlo s přepadem		Umyvadlo s přepadem		Umyvadlo s přepadem		Umyvadlo s přepadem	
	Objednací č.		Objednací č.		Objednací č.		Objednací č.	
	005052 Od 77 €		005052 Od 77 €		005052 Od 77 €		005052 Od 77 €	

¹ Prostorově úsporný sifon se doporučuje v kombinaci se skříňkou pod umyvadlo

² K upevnění umyvadel od velikosti 1 000 mm jsou potřeba dva upevňovací prvky #6951000000

Umyvadla				
				
Typ produktu	Umyvadlo	Dvojumyvadlo	Umyvátko	Umyvátko
Šířka x Hloubka	650 x 460 mm	1200 x 480 mm	450 x 335 mm	400 x 220 mm
Hmotnost	17,0 kg	37,0 kg	8,0 kg	6,5 kg
Množství na paletě	18 ks	8 ks	36 ks	48 ks
Druh montáže	Závěsná	Závěsná	Závěsná	Závěsná
Druh materiálu	Sanitární keramika	Sanitární keramika	Sanitární keramika	Sanitární keramika
Přepad	✓	✓	✓	-
Plocha pro armaturu	✓	✓	✓	✓
Zesponu glazované	✓	✓	✓	✓
Pozice umyvadla	Uprostřed	Uprostřed	Uprostřed	Vlevo
Pozice odtoku	Uprostřed	Uprostřed	Uprostřed	Vlevo
Vhodné pro nábytek	-	✓	-	-
Barva	Bílá Vysoký lesk	Bílá Vysoký lesk	Bílá Vysoký lesk	Bílá Vysoký lesk
	Objednací č.	Objednací č.	Objednací č.	Objednací č.
		24001200002 ^{1,2}	301 €	
	23986500002	107 €		
			07484500002	97 €
				07494000412
				82 €

Související produkty				
				
Polosloop				
Šířka x Hloubka	245 x 268 mm	245 x 268 mm	215 x 213 mm	
Hmotnost	5,5 kg	5,5 kg	4,6 kg	
Množství na paletě	40 ks	40 ks	60 ks	
Druh montáže	Závěsná	Závěsná	Závěsná	
	Objednací č.	Objednací č.	Objednací č.	
Bílá Vysoký lesk	08571800002	101 €	08571800002	101 €
Upevnění				
Šířka x Hloubka	150 x 60 mm	150 x 60 mm	150 x 60 mm	
Průměr	Ø 6 mm	Ø 6 mm	Ø 6 mm	
Hmotnost	0,1 kg	0,1 kg	0,1 kg	
Vhodné pro	Stojící WC / Stojící bidet / Polosloop	Stojící WC / Stojící bidet / Polosloop	Stojící WC / Stojící bidet / Polosloop	
	Objednací č.	Objednací č.	Objednací č.	
Barva krytky: Chrom / Bílá	0067011000	4 €	0067011000	4 €
				
Sloup				
Šířka x Hloubka	190 x 190 mm	190 x 190 mm		
Množství na paletě	30 ks	30 ks		
Hmotnost	10,0 kg	10,0 kg		
	Objednací č.	Objednací č.		
Bílá Vysoký lesk	08660100002	80 €	08660100002	80 €
Designový sifon				
				Objednací č.
				005036
				Od 185 €
Push-open ventil				
Průměr	Ø 63,5 mm	Ø 63,5 mm	Ø 63,5 mm	
Vhodné pro	Umyvadlo s přepadem	Umyvadlo s přepadem	Umyvadlo s přepadem	
	Objednací č.	Objednací č.	Objednací č.	
	005052	Od 77 €	005052	Od 77 €
Průtokový ventil neuzavíratelný				
Průměr				Ø 72 mm
Vhodné pro				Umyvadlo bez přepadu
				Objednací č.
				005038
				Od 83 €

¹ K upevnění umyvadel od velikosti 1 000 mm jsou potřeba dva upevňovací prvky #6951000000

² Prostorově úsporný sifon se doporučuje v kombinaci se skříňkou pod umyvadlo



D-Code









Umyvadla			
			
Typ produktu	Umyvadlová mísa		
Šířka x Hloubka	550 x 440 mm		
Hmotnost	9,8 kg		
Množství na paletě	32 ks		
Druh montáže	Na desku		
Druh materiálu	Sanitární keramika		
Přepad	✓		
Plocha pro armaturu	✓		
Glazovaná zadní stěna	✓		
Zespodu glazované	✓		
Pozice umyvadla	Uprostřed		
Pozice odtoku	Uprostřed		
Vhodné pro nábytek	✓		
Barva	Bílá Vysoký lesk		
	Objednací č.		
●	24025500002	184 €	





Související produkty			
Designový sifon			
	Objednací č.		
	005036	Od 185 €	
Push-open ventil			
Průměr	Ø 63,5 mm		
Vhodné pro	Umyvadlo s přepadem		
	Objednací č.		
	005052	Od 77 €	

Umyvadla			
			
Typ produktu	Polozápustné umyvadlo		
Šířka x Hloubka	550 x 455 mm		
Hmotnost	15,6 kg		
Množství na paletě	21 ks		
Druh montáže	Vestavná shora		
Druh materiálu	Sanitární keramika		
Přepad	✓		
Plocha pro armaturu	✓		
Zespodu glazované	✓		
Vhodné pro nábytek	-		
Vč. úchytů k montáži do dřevěných konzol	✓		
Barva	Bílá Vysoký lesk		
	Objednací č.		
●	24035500002	230 €	



Související produkty			
Push-open ventil			
Průměr	Ø 63,5 mm		
Vhodné pro	Umyvadlo s přepadem		
	Objednací č.		
	005052	Od 77 €	
Trubkový sifon			
Hmotnost	0,3 kg		
Rozměr připojení	2 1/4"		
Vč. prodloužené odpadní trubky	✓		
Vhodné pro	Umyvadlo		
	Objednací č.		
Chrom	0050260000	45 €	

Bidety				
				
Typ produktu	Závěsný bidet	Stojící bidet		
Šířka x Hloubka	370 x 540 mm	370 x 570 mm		
Hmotnost	24,0 kg	28,5 kg		
Množství na paletě	20 ks	15 ks		
Provedení zády ke zdi	-	✓		
Přepad	✓	✓		
Plocha pro armaturu	✓	✓		
Vč. upevňovacího materiálu	-	✓		
Barva	Bílá Vysoký lesk	Bílá Vysoký lesk		
	Objednací č.	Objednací č.		
●	27231500002	162 €	27231000002	236 €
Související produkty				
Upevnění				
Šířka x Hloubka	345 x 120 mm			
Průměr	Ø 12 mm			
Hmotnost	0,7 kg			
Vhodné pro	Závěsný bidet / Závěsný klozet			
	Objednací č.			
Barva krytky: Bílá	0065000000	26 €		
Barva krytky: Chrom	0065001000	27 €		
Trubkový sifon				
Hmotnost	0,3 kg	0,3 kg		
Rozměr připojení	2 1/4"	2 1/4"		
Vč. prodloužené odpadní trubky	✓	✓		
Vhodné pro	Stojící bidet / Závěsný bidet	Stojící bidet / Závěsný bidet		
	Objednací č.	Objednací č.		
Chrom	0050270000	46 €	0050270000	46 €

WC								
								
Typ produktu	Závěsný klozet		Závěsný klozet		Závěsný klozet		Závěsný klozet	
Šířka x Hloubka	370 x 540 mm		370 x 540 mm		370 x 570 mm		370 x 540 mm	
Hmotnost	23,5 kg		23,5 kg		25,5 kg		23,2 kg	
Množství na paletě	20 ks		20 ks		20 ks		16 ks	
Rimless	✓		✓		✓		✓	
Typ splachování	Hluboké splachování		Hluboké splachování		Hluboké splachování		Hluboké splachování	
UWL třída	1		1		1		1	
Množství splachovací vody	4 l		4 l		4,5 l		4,5 l	
Vzdálenost mezi upevňovacími body	180 mm		180 mm		180 mm		180 mm	
Vč. skrytého upevnění	-		-		-		✓	
Předmontovány	-		✓		-		✓	
	Objednací č.		Objednací č.		Objednací č.		Objednací č.	
Bílá Vysoký lesk	25130900002	168 €	25130900212	199 €	25140900002	184 €	29030900212	260 €
Související produkty								
Upevnění								
Šířka x Hloubka	345 x 120 mm		345 x 120 mm		345 x 120 mm		345 x 120 mm	
Průměr	Ø 12 mm		Ø 12 mm		Ø 12 mm		Ø 12 mm	
Hmotnost	0,7 kg		0,7 kg		0,7 kg		0,7 kg	
Vhodné pro	Závěsný bidet / Závěsný klozet		Závěsný bidet / Závěsný klozet		Závěsný bidet / Závěsný klozet		Závěsný bidet / Závěsný klozet	
	Objednací č.		Objednací č.		Objednací č.		Objednací č.	
Barva krytky: Bílá	0065000000	26 €	0065000000	26 €	0065000000	26 €	0065000000	26 €
Barva krytky: Chrom	0065001000	27 €	0065001000	27 €	0065001000	27 €	0065001000	27 €
Protihluková sada								
Hmotnost	0,2 kg		0,2 kg		0,2 kg		0,2 kg	
Vhodné pro	Závěsný klozet		Závěsný klozet		Závěsný klozet		Závěsný klozet	
	Objednací č.		Objednací č.		Objednací č.		Objednací č.	
	0050900000	48 €	0050900000	48 €	0050900000	48 €	0050900000	48 €
Sedátko pro WC								
Hmotnost	2,4 kg		2,4 kg		2,4 kg		2,5 kg	
Množství na paletě	126 ks		126 ks		108 ks		126 ks	
Překrývající se	-		-		✓		✓	
Barva sedátka	Bílá Vysoký lesk		Bílá Vysoký lesk		Bílá Vysoký lesk		Bílá Vysoký lesk	
	Objednací č.		Objednací č.		Objednací č.		Objednací č.	
	0028210000	100 €						
Materiál závěsu:								
Nerez	0028290000	110 €			0028510000	110 €	0028410021	110 €
	0028190000	116 €	0028190021	110 €	0028590000	119 €	0028490021	119 €



WC			
			
Typ produktu	Závěsný klozet Compact		
Šířka x Hloubka	370 x 480 mm		
Hmotnost	21,5 kg		
Množství na paletě	20 ks		
Rimless	✓		
Typ splachování	Hluboké splachování		
Kompaktní	✓		
UWL třída	1		
Množství splachovací vody	4,5 l		
Vzdálenost mezi upevňovacími body	180 mm		
	Objednací č.		
Bílá Vysoký lesk	25150900002	168 €	
Související produkty			
Upevnění			
Šířka x Hloubka	345 x 120 mm		
Průměr	Ø 12 mm		
Hmotnost	0,7 kg		
Vhodné pro	Závěsný bidet / Závěsný klozet		
	Objednací č.		
Barva krytky: Bílá	0065000000	26 €	
Barva krytky: Chrom	0065001000	27 €	
Protihluková sada			
Hmotnost	0,2 kg		
Vhodné pro	Závěsný klozet		
	Objednací č.		
	0050900000	48 €	
Sedátko pro WC			
			
Hmotnost	2,4 kg		
Množství na paletě	126 ks		
Barva sedátko	Bílá Vysoký lesk		
	Objednací č.		
Materiál		0028210000	100 €
závěsu:		0028290000	110 €
Nerez		 	0028190000 116 €

D-Code

WC				
				
Typ produktu	Stojící WC		Stojící WC	
Šířka x Hloubka	370 x 570 mm		370 x 480 mm	
Hmotnost	26,5 kg		23,0 kg	
Množství na paletě	15 ks		12 ks	
Kompaktní	-		✓	
Provedení zády ke zdi	✓		-	
Rimless	✓		✓	
Typ splachování	Hluboké splachování		Hluboké splachování	
Odpad	vodorovný		vodorovný	
UWL třída	1		1	
Množství splachovací vody	4,5 l		4,5 l	
Pro variabilní přítok vody	✓		-	
Vč. upevňovacího materiálu	✓		✓	
	Objednací č.		Objednací č.	
Bílá Vysoký lesk	20370900002	192 €	20360900002	171 €









Související produkty

Sedátko pro WC					
					
Hmotnost	2,4 kg		2,4 kg		
Množství na paletě	126 ks		126 ks		
Barva sedátka	Bílá Vysoký lesk		Bílá Vysoký lesk		
	Objednací č.		Objednací č.		
Materiál		0028210000	100 €	0028210000	100 €
závěsu:		0028290000	110 €	0028290000	110 €
Nerez		0028190000	116 €	0028190000	116 €

Umyvadla				
				
Typ produktu	Umyvadlová mísa	Umyvadlová mísa		
Šířka x Hloubka	400 x 400 mm	600 x 400 mm		
Hmotnost	9,5 kg	13,0 kg		
Množství na paletě	39 ks	24 ks		
Druh montáže	Na desku	Na desku		
Druh materiálu	Sanitární keramika	Sanitární keramika		
Přepad	-	-		
Plocha pro armaturu	-	-		
Zesponu glazované	-	-		
Pozice umyvadla	Uprostřed	Uprostřed		
Pozice odtoku	Uprostřed	Uprostřed		
Vhodné pro nábytek	✓	✓		
Barva	Bílá Vysoký lesk	Bílá Vysoký lesk		
	Objednací č.	Objednací č.		
⊗	2397400070	236 €	2397600070	270 €

Související produkty				
Designový sifon				
	Objednací č.		Objednací č.	
	005036	Od 185 €	005036	Od 185 €
Průtokový ventil neuzavíratelný				
Průměr	Ø 72 mm		Ø 72 mm	
Vhodné pro	Umyvadlo bez přepadu		Umyvadlo bez přepadu	
	Objednací č.		Objednací č.	
	005024	Od 83 €	005024	Od 83 €

Bidety			
			
Typ produktu	Závěsný bidet		
Šířka x Hloubka	370 x 540 mm		
Hmotnost	18,2 kg		
Množství na paletě	20 ks		
Přepad	✓		
Plocha pro armaturu	✓		
Barva	Bílá Vysoký lesk		
	Objednací č.		
●	2724150000	373 €	
Barva	Bílá Hedvábný mat		
	Objednací č.		
●	2724153200	428 €	
Související produkty			
Upevnění			
Šířka x Hloubka	345 x 120 mm		
Průměr	Ø 12 mm		
Hmotnost	0,7 kg		
Vhodné pro	Závěsný bidet / Závěsný klozet		
	Objednací č.		
Barva krytky: Bílá	0065000000	26 €	
Barva krytky: Chrom	0065001000	27 €	

WC					
					
Typ produktu	Závěsný klozet HygieneFlush		Závěsný klozet HygieneFlush		
Šířka x Hloubka	370 x 540 mm		370 x 540 mm		
Hmotnost	26,7 kg		26,7 kg		
Množství na paletě	16 ks		16 ks		
Rimless	✓		✓		
Typ splachování	Hluboké splachování		Hluboké splachování		
UWL třída	1		1		
Množství splachovací vody	4,5 l		4,5 l		
Vzdálenost mezi upevňovacími body	180 mm		180 mm		
Vč. skrytého upevnění	-		✓		
Barva	Bílá Vysoký lesk		Bílá Vysoký lesk		
	Objednací č.		Objednací č.		
HyG	2517092000	504 €	2518092000	635 €	
Barva	Vnitřní barva Bílá Vysoký lesk, Vnější barva Bílá Hedvábný mat		Vnitřní barva Bílá Vysoký lesk, Vnější barva Bílá Hedvábný mat		
	Objednací č.		Objednací č.		
HyG	2517099000	504 €	2518099000	635 €	
Související produkty					
Upevnění					
Šířka x Hloubka	345 x 120 mm		345 x 120 mm		
Průměr	Ø 12 mm		Ø 12 mm		
Hmotnost	0,7 kg		0,7 kg		
Vhodné pro	Závěsný bidet / Závěsný klozet		Závěsný bidet / Závěsný klozet		
	Objednací č.		Objednací č.		
Barva krytky: Bílá	0065000000	26 €	0065000000	26 €	
Barva krytky: Chrom	0065001000	27 €	0065001000	27 €	
Protihluková sada					
Hmotnost	0,2 kg		0,2 kg		
Vhodné pro	Závěsný klozet		Závěsný klozet		
	Objednací č.		Objednací č.		
	0050900000	48 €	0050900000	48 €	
Sedátko pro WC					
Hmotnost	2,1 kg		2,1 kg		
Množství na paletě	108 ks		108 ks		
Kompaktní	✓		✓		
Překrývající se	✓		✓		
Barva sedátko	Bílá Hedvábný mat		Bílá Hedvábný mat		
	Objednací č.		Objednací č.		
Materiál závěsu:					
Nerez		0020112600	160 €	0020112600	160 €
				0020192600	246 €
Barva sedátko	Bílá Vysoký lesk		Bílá Vysoký lesk		
	Objednací č.		Objednací č.		
Materiál závěsu:					
Nerez		0020110000	119 €	0020110000	119 €
		0020190000	186 €	0020190000	186 €

Umyvadla										
Typ produktu	Umyvadlová mísa		Umyvadlová mísa		Umyvadlová mísa		Umyvadlová mísa			
Šířka x Hloubka	500 x 470 mm		600 x 470 mm		500 x 400 mm		500 x 400 mm			
Hmotnost	15,4 kg		16,5 kg		11,0 kg		11,4 kg			
Množství na paletě	24 ks		21 ks		21 ks		21 ks			
Druh montáže	Na desku		Na desku		Na desku		Na desku			
Druh materiálu	Sanitární keramika		Sanitární keramika		Sanitární keramika		Sanitární keramika			
Přepad	✓		✓		-		-			
Plocha pro armaturu	✓		✓		-		-			
Glazovaná zadní stěna	✓		✓		✓		-			
Zesponu glazované	-		-		-		-			
Broušené	✓		✓		✓		✓			
Pozice umyvadla	Uprostřed		Uprostřed		Uprostřed		Uprostřed			
Pozice odtoku	Uprostřed		Uprostřed		Uprostřed		Uprostřed			
Vhodné pro nábytek	✓		✓		✓		✓			
Barva	Bílá Vysoký lesk		Bílá Vysoký lesk		Bílá Vysoký lesk		Bílá Vysoký lesk			
		Objednací č.		Objednací č.		Objednací č.		Objednací č.		
●		2385500027	440 €	2385600027	473 €					
	HyG	2385502027	496 €	2385602027	528 €					
⊗						2384500079	405 €	2383500079	405 €	
	HyG					2384502079	460 €	2383502079	460 €	





Související produkty										
Designový sifon										
		Objednací č.		Objednací č.		Objednací č.		Objednací č.		
		005036	Od 185 €	005036	Od 185 €	005036	Od 185 €	005036	Od 185 €	
Push-open ventil										
Průměr	Ø 63,5 mm		Ø 63,5 mm							
Vhodné pro	Umyvadlo s přepadem		Umyvadlo s přepadem							
		Objednací č.		Objednací č.						
		005052	Od 77 €	005052	Od 77 €					
Průtokový ventil neuzavíratelný										
Průměr	Ø 72 mm		Ø 72 mm							
Vhodné pro	Umyvadlo bez přepadu		Umyvadlo bez přepadu							
		Objednací č.		Objednací č.						
		005024	Od 83 €	005024	Od 83 €					
Trubkový sifon										
Šířka x Hloubka	310 x 115 mm		310 x 115 mm							
Hmotnost	0,3 kg		0,3 kg							
Rozměr připojení	2 1/4"		2 1/4"							
Vč. prodloužené odpadní trubky	✓		✓							
Vhodné pro	Umyvadlo		Umyvadlo							
		Objednací č.		Objednací č.						
Chrom		0050260000	45 €	0050260000	45 €					

Umyvadla			
			
Typ produktu	Vestavné umyvadlo		
Šířka x Hloubka	550 x 455 mm		
Hmotnost	10,6 kg		
Množství na paletě	21 ks		
Druh montáže	Vestavná shora		
Přepad	✓		
Plocha pro armaturu	✓		
Zesponu glazované	-		
Broušené	✓		
Vhodné pro nábytek	✓		
Vč. úchytů k montáži do dřevěných konzol	✓		
Barva	Bílá Vysoký lesk		
	Objednací č.		
●		2396550027	432 €
	HyG	2396552027	487 €
Související produkty			
Push-open ventil			
Průměr	Ø 63,5 mm		
Vhodné pro	Umyvadlo s přepadem		
	Objednací č.		
	005052	Od 77 €	
Trubkový sifon			
Hmotnost	0,3 kg		
Rozměr připojení	2 1/4"		
Vč. prodloužené odpadní trubky	✓		
Vhodné pro	Umyvadlo		
	Objednací č.		
Chrom	0050260000	45 €	

WC			
			
Typ produktu	Závěsný klozet		
Šířka x Hloubka	385 x 570 mm		
Hmotnost	0,0 kg		
Množství na paletě	16 ks		
Rimless	✓		
Typ splachování	Hluboké splachování		
UWL třída	1		
Množství splachovací vody	4 l		
Vzdálenost mezi upevňovacími body	180 mm		
Vč. skrytého upevnění	✓		
Předmontovaný	✓		
Barva	Bílá Vysoký lesk		
	Objednací č.		
	2583090000	666 €	
HyG	2583092000	722 €	

Související produkty

Upevnění			
Šířka x Hloubka	345 x 120 mm		
Průměr	Ø 12 mm		
Hmotnost	0,7 kg		
Vhodné pro	Závěsný bidet / Závěsný klozet		
	Objednací č.		
Barva krytky: Bílá	0065000000	26 €	
Protihluková sada			
Hmotnost	0,2 kg		
Vhodné pro	Závěsný klozet		
	Objednací č.		
	0050900000	48 €	
Sedátko pro WC			
			
Hmotnost	2,5 kg		
Množství na paletě	126 ks		
Překrývající se	✓		
Barva sedátko	Bílá Vysoký lesk		
	Objednací č.		
Materiál závěsu:	 	0026890000	146 €
Nerez			

Umyvadla								
								
Typ produktu	Umyvadlo		Umyvadlo		Umyvadlo		Umyvadlo	
Šířka x Hloubka	410 x 300 mm		620 x 485 mm		820 x 485 mm		1020 x 485 mm	
Hmotnost	5,0 kg		11,5 kg		15,5 kg		19,2 kg	
Množství na paletě	36 ks		18 ks		13 ks		13 ks	
Druh montáže	na nábytek		na nábytek		na nábytek		na nábytek	
Druh materiálu	DuroCast Plus		DuroCast Plus		DuroCast Plus		DuroCast Plus	
Přepad	-		-		-		-	
Plocha pro armaturu	✓		✓		✓		✓	
Zespodu glazované	-		-		-		-	
Pozice umyvadla	Uprostřed		Uprostřed		Uprostřed		Uprostřed	
Pozice odtoku	Uvnitř / Uprostřed		Uvnitř / Uprostřed		Uprostřed / Uvnitř		Uprostřed / Uvnitř	
Vhodné pro nábytek	✓		✓		✓		✓	
Pouze ve spojení s nábytkem Duravit	✓		✓		✓		✓	
Barva	Bílá Hedvábný mat		Bílá Hedvábný mat		Bílá Hedvábný mat		Bílá Hedvábný mat	
	Objednací č.		Objednací č.		Objednací č.		Objednací č.	
			2650003200	379 €	2650013200	503 €	2650023200	506 €
●	Otvor pro armaturu Vpravo	2650053200	238 €					
Související produkty								
Průtokový ventil neuzavíratelný								
Průměr	Ø 72 mm		Ø 72 mm		Ø 72 mm		Ø 72 mm	
Vhodné pro	Umyvadlo bez přepadu		Umyvadlo bez přepadu		Umyvadlo bez přepadu		Umyvadlo bez přepadu	
	Objednací č.		Objednací č.		Objednací č.		Objednací č.	
	005024	Od 83 €	005024	Od 83 €	005024	Od 83 €	005024	Od 83 €

Umyvadla								
Typ produktu	Umyvadlo		Umyvadlo		Umyvadlová mísa		Umyvadlová mísa	
Šířka x Hloubka	1220 x 485 mm		1290 x 485 mm		300 x 300 mm		Ø 300 mm	
Hmotnost	23,0 kg		24,5 kg		4,0 kg		3,0 kg	
Množství na paletě	8 ks		8 ks		54 ks		54 ks	
Druh montáže	na nábytek		na nábytek		montáž na desku		montáž na desku	
Druh materiálu	DuroCast Plus		DuroCast Plus		DuroCast Plus		DuroCast Plus	
Přepad	-		-		-		-	
Plocha pro armaturu	✓		✓		-		-	
Zesponu glazované	-		-		-		-	
Pozice umyvadla	Uprostřed		Vlevo / Vpravo		Uprostřed		Uprostřed	
Pozice odtoku	Uvnitř / Uprostřed		Uvnitř / Uprostřed / Vlevo / Vpravo		Uprostřed		Uprostřed	
Vhodné pro nábytek	✓		✓		✓		✓	
Pouze ve spojení s nábytkem Duravit	✓		✓		-		-	
Barva	Bílá Hedvábný mat		Bílá Hedvábný mat		Bílá Hedvábný mat		Bílá Hedvábný mat	
	Objednací č.		Objednací č.		Objednací č.		Objednací č.	
● ●			2650043200	639 €				
⊗					2660033200	230 €	2660023200	208 €
●	2650033200	590 €						
Barva					Vnitřní barva Bílá Hedvábný mat, Vnější barva Bledě zelená Matná		Vnitřní barva Bílá Hedvábný mat, Vnější barva Bledě zelená Matná	
					Objednací č.		Objednací č.	
⊗					266003FH00		266002FH00	
					517 €		496 €	
Barva					Vnitřní barva Bílá Hedvábný mat, Vnější barva Tmavě šedá Matná		Vnitřní barva Bílá Hedvábný mat, Vnější barva Tmavě šedá Matná	
					Objednací č.		Objednací č.	
⊗					266003FI00		266002FI00	
					517 €		496 €	
Barva					Vnitřní barva Bledě zelená Matná, Vnější barva Bílá Hedvábný mat		Vnitřní barva Bledě zelená Matná, Vnější barva Bílá Hedvábný mat	
					Objednací č.		Objednací č.	
⊗					266003FG00		266002FG00	
					517 €		496 €	
Související produkty								
Průtokový ventil neuzavíratelný								
Průměr	Ø 72 mm		Ø 72 mm		Ø 72 mm		Ø 72 mm	
Vhodné pro	Umyvadlo bez přepadu		Umyvadlo bez přepadu		Umyvadlo bez přepadu		Umyvadlo bez přepadu	
	Objednací č.		Objednací č.		Objednací č.		Objednací č.	
	005024	Od 83 €	005024	Od 83 €	005024	Od 83 €	005024	Od 83 €

Umyvadla				
				
Typ produktu	Umyvadlová mísa		Umyvadlová mísa	
Šířka x Hloubka	400 x 400 mm		Ø 400 mm	
Hmotnost	7,0 kg		5,5 kg	
Množství na paletě	28 ks		28 ks	
Druh montáže	montáž na desku		montáž na desku	
Druh materiálu	DuroCast Plus		DuroCast Plus	
Přepad	-		-	
Plocha pro armaturu	-		-	
Zesponu glazované	-		-	
Pozice umyvadla	Uprostřed		Uprostřed	
Pozice odtoku	Uprostřed		Uprostřed	
Vhodné pro nábytek	-		-	
Barva	Bílá Hedvábný mat		Bílá Hedvábný mat	
	Objednací č.		Objednací č.	
☒	2660013200	320 €	2660003200	291 €
Barva	Vnitřní barva Bílá Hedvábný mat, Vnější barva Bledě zelená Matná		Vnitřní barva Bílá Hedvábný mat, Vnější barva Bledě zelená Matná	
	Objednací č.		Objednací č.	
☒	266001FH00	611 €	266000FH00	582 €
Barva	Vnitřní barva Bílá Hedvábný mat, Vnější barva Tmavě šedá Matná		Vnitřní barva Bílá Hedvábný mat, Vnější barva Tmavě šedá Matná	
	Objednací č.		Objednací č.	
☒	266001FI00	611 €	266000FI00	582 €
Barva	Vnitřní barva Bledě zelená Matná, Vnější barva Bílá Hedvábný mat		Vnitřní barva Bledě zelená Matná, Vnější barva Bílá Hedvábný mat	
	Objednací č.		Objednací č.	
☒	266001FG00	611 €	266000FG00	582 €
Související produkty				
Průtokový ventil neuzavíratelný				
Průměr	Ø 72 mm		Ø 72 mm	
Vhodné pro	Umyvadlo bez přepadu		Umyvadlo bez přepadu	
	Objednací č.		Objednací č.	
	005024	Od 83 €	005024	Od 83 €

Umyvadlové sety

Typ produktu	Umyvadlo s deskou		Umyvadlo s deskou	
Šířka x Výška x Hloubka	680 x 123 x 500 mm		880 x 123 x 500 mm	
Hmotnost	20,5 kg		24,5 kg	
Množství na paletě	1 ks		1 ks	
	Objednací č.	Objednací č.	Objednací č.	Objednací č.
	2680123200 ¹	2680133200 ¹	2680143200 ¹	2680153200 ¹
	555 €	617 €	700 €	753 €
	268012FG00 ¹	268013FG00 ¹	268014FG00 ¹	268015FG00 ¹
	846 €	908 €	991 €	1 044 €
	268012FH00 ¹	268013FH00 ¹	268014FH00 ¹	268015FH00 ¹
	1 024 €	1 086 €	1 193 €	1 245 €
	268012FI00 ¹	268013FI00 ¹	268014FI00 ¹	268015FI00 ¹
	1 024 €	1 086 €	1 192 €	1 245 €

Produktové sety

Umyvadlová mísa				
Typ produktu	Umyvadlová mísa			
Šířka x Hloubka	Ø 400 mm			
Hmotnost	5,5 kg			
Množství na paletě	28 ks			
Druh montáže	montáž na desku			
Druh materiálu	DuroCast Plus			
	Objednací č.	Objednací č.	Objednací č.	Objednací č.

Bílá Hedvábný mat	2660003200	2660003200	2660003200	2660003200
Vnitřní barva Bledě zelená Matná, Vnější barva Bílá Hedvábný mat	266000FG00	266000FG00	266000FG00	266000FG00
Vnitřní barva Bílá Hedvábný mat, Vnější barva Bledě zelená Matná	266000FH00	266000FH00	266000FH00	266000FH00
Vnitřní barva Bílá Hedvábný mat, Vnější barva Tmavě šedá Matná	266000FI00	266000FI00	266000FI00	266000FI00

Deska				
Typ produktu	Deska			
Šířka x Výška x Hloubka	680 x 18 x 500 mm		880 x 18 x 500 mm	
Materiál	Minerální lití			
Hmotnost	10,5 kg		13,5 kg	
Počet výřezů	1		1	
	Objednací č.	Objednací č.	Objednací č.	Objednací č.
Bledě zelená Matná	267000HH00	267001HH00	267002HH00	267003HH00
Bílá Hedvábný mat	2670003200	2670013200	2670023200	2670033200
Tmavě šedá Matná	267000HE00	267001HE00	267002HE00	267003HE00

¹ Barva desky odpovídá vnější barvě umyvadlové mísy Sivida

Umyvadlové sety								
Typ produktu	Umyvadlo s deskou		Umyvadlo s deskou		Umyvadlo s deskou		Umyvadlo s deskou	
Šířka x Výška x Hloubka	1350 x 123 x 500 mm		680 x 123 x 500 mm		880 x 123 x 500 mm		1080 x 123 x 500 mm	
Hmotnost	40,5 kg		22,0 kg		26,0 kg		30,5 kg	
Množství na paletě	1 ks		1 ks		1 ks		1 ks	
	Objednáací č.		Objednáací č.		Objednáací č.		Objednáací č.	
	2680163200 ¹	1 070 €	2680173200 ¹	584 €	2680183200 ¹	646 €	2680193200 ¹	782 €
	268016FG00 ¹	1 652 €	268017FG00 ¹	875 €	268018FG00 ¹	937 €	268019FG00 ¹	1 020 €
	268016FH00 ¹	1 853 €	268017FH00 ¹	1 053 €	268018FH00 ¹	1 115 €	268019FH00 ¹	1 222 €
	268016FI00 ¹	1 853 €	268017FI00 ¹	1 053 €	268018FI00 ¹	1 115 €	268019FI00 ¹	1 222 €

Produktové sety								
Umyvadlová mísa	Umyvadlová mísa		Umyvadlová mísa		Umyvadlová mísa		Umyvadlová mísa	
Typ produktu	Umyvadlová mísa		Umyvadlová mísa		Umyvadlová mísa		Umyvadlová mísa	
Šířka x Hloubka	Ø 400 mm		400 x 400 mm		400 x 400 mm		400 x 400 mm	
Hmotnost	5,5 kg		7,0 kg		7,0 kg		7,0 kg	
Množství na paletě	28 ks		28 ks		28 ks		28 ks	
Druh montáže	montáž na desku		montáž na desku		montáž na desku		montáž na desku	
Druh materiálu	DuroCast Plus		DuroCast Plus		DuroCast Plus		DuroCast Plus	
	Objednáací č.		Objednáací č.		Objednáací č.		Objednáací č.	
Bílá Hedvábný mat	2660003200		2660013200		2660013200		2660013200	
Vnitřní barva Bledě zelená Matná, Vnější barva Bílá Hedvábný mat	266000FG00		266001FG00		266001FG00		266001FG00	
Vnitřní barva Bílá Hedvábný mat, Vnější barva Bledě zelená Matná	266000FH00		266001FH00		266001FH00		266001FH00	
Vnitřní barva Bílá Hedvábný mat, Vnější barva Tmavě šedá Matná	266000FI00		266001FI00		266001FI00		266001FI00	
Deska	Deska		Deska		Deska		Deska	
Typ produktu	Deska		Deska		Deska		Deska	
Šířka x Výška x Hloubka	1350 x 18 x 500 mm		680 x 18 x 500 mm		880 x 18 x 500 mm		1080 x 18 x 500 mm	
Materiál	Minerální lití		Minerální lití		Minerální lití		Minerální lití	
Hmotnost	21,0 kg		10,5 kg		13,5 kg		17,0 kg	
Počet výřezů	2		1		1		1	
	Objednáací č.		Objednáací č.		Objednáací č.		Objednáací č.	
Bledě zelená Matná	267004HH00		267000HH00		267001HH00		267002HH00	
Bílá Hedvábný mat	2670043200		2670003200		2670013200		2670023200	
Tmavě šedá Matná	267004HE00		267000HE00		267001HE00		267002HE00	

¹ Barva desky odpovídá vnější barvě umyvadlové mísy Sívda

Umyvadlové sety

Typ produktu	Umyvadlo s deskou	Umyvadlo s deskou	Umyvadlo s deskou	Umyvadlo s deskou
Šířka x Výška x Hloubka	1280 x 123 x 500 mm	1350 x 123 x 500 mm	410 x 123 x 330 mm	410 x 123 x 330 mm
Hmotnost	35,0 kg	43,5 kg	8,5 kg	9,5 kg
Množství na paletě	1 ks	1 ks	1 ks	1 ks
	Objednací č.	Objednací č.	Objednací č.	Objednací č.
	2680203200 ¹ 781 €	2680213200 ¹ 1 128 €	2680223200 ¹ 377 €	2680233200 ¹ 399 €
	268020FG00 ¹ 1 073 €	268021FG00 ¹ 1 710 €	268022FG00 ¹ 665 €	268023FG00 ¹ 686 €
	268020FH00 ¹ 1 274 €	268021FH00 ¹ 1 911 €	268022FH00 ¹ 844 €	268023FH00 ¹ 865 €
	268020FI00 ¹ 1 274 €	268021FI00 ¹ 1 911 €	268022FI00 ¹ 844 €	268023FI00 ¹ 865 €

Produktové sety

Umyvadlová mísa	Umyvadlová mísa	Umyvadlová mísa	Umyvadlová mísa	Umyvadlová mísa
Typ produktu	Umyvadlová mísa	Umyvadlová mísa	Umyvadlová mísa	Umyvadlová mísa
Šířka x Hloubka	400 x 400 mm	400 x 400 mm	Ø 300 mm	300 x 300 mm
Hmotnost	7,0 kg	7,0 kg	3,0 kg	4,0 kg
Množství na paletě	28 ks	28 ks	54 ks	54 ks
Druh montáže	montáž na desku	montáž na desku	montáž na desku	montáž na desku
Druh materiálu	DuroCast Plus	DuroCast Plus	DuroCast Plus	DuroCast Plus
	Objednací č.	Objednací č.	Objednací č.	Objednací č.
Bílá Hedvábný mat	2660013200	2660013200	2660023200	2660033200
Vnitřní barva Bledě zelená Matná, Vnější barva Bílá Hedvábný mat	266001FG00	266001FG00	266002FG00	266003FG00
Vnitřní barva Bílá Hedvábný mat, Vnější barva Bledě zelená Matná	266001FH00	266001FH00	266002FH00	266003FH00
Vnitřní barva Bílá Hedvábný mat, Vnější barva Tmavě šedá Matná	266001FI00	266001FI00	266002FI00	266003FI00
Deska				
Typ produktu	Deska	Deska	Deska	Deska
Šířka x Výška x Hloubka	1280 x 18 x 500 mm	1350 x 18 x 500 mm	410 x 18 x 330 mm	410 x 18 x 330 mm
Materiál	Minerální lití	Minerální lití	Minerální lití	Minerální lití
Hmotnost	20,0 kg	21,0 kg	5,5 kg	5,5 kg
Počet výřezů	1	2	1	1
	Objednací č.	Objednací č.	Objednací č.	Objednací č.
Bledě zelená Matná	267003HH00	267004HH00	267005HH00	267005HH00
Bílá Hedvábný mat	2670033200	2670043200	2670053200	2670053200
Tmavě šedá Matná	267003HE00	267004HE00	267005HE00	267005HE00

¹ Barva desky odpovídá vnější barvě umyvadlové mísy Sivida

Bidety			
			
Typ produktu	Závěsný bidet		
Šířka x Hloubka	370 x 540 mm		
Hmotnost	18,2 kg		
Množství na paletě	20 ks		
Přepad	✓		
Plocha pro armaturu	✓		
Vč. upevňovacího materiálu	✓		
Vč. skrytého upevnění	✓		
Barva	Bílá Vysoký lesk		
	Objednací č.		
●	2722150000	294 €	
Související produkty			
Upevnění			
Šířka x Hloubka	345 x 120 mm		
Průměr	Ø 12 mm		
Hmotnost	0,7 kg		
Vhodné pro	Závěsný bidet / Závěsný klozet		
	Objednací č.		
Barva krytky: Bílá	0065000000	26 €	
Barva krytky: Chrom	0065001000	27 €	

Koupelnový nábytek	
D-Code	73
Sivida	79
Starck 1	89

Důležité pokyny

Koupelnový nábytek

1. Rozšíření programu

Série	Poznámky	K dodání
D-Code	Kompletní série	od září 2024
Sivida	Kompletní série	od dubna 2024
Starck 1	# S19512 - S19515	od července 2024

Nové povrchy

Série	Poznámky
D-Code	HH Bledě zelená matná, HG Fjord zelená matná
Sivida	HH Bledě zelená matná

2. Duravit c-bonded

Metoda c-bonded hladce bez přechodů spojuje povrch umyvadla do nábytku a povrch skříňky pod umyvadlo. Díky na milimetr přesné spojovací technice se umyvadlo a nábytek spojí do jedné jednotky.

3. Duravit c-shaped

Další vývoj metody c-bonded zaručuje přesně paralelní průběh tvaru umyvadla a nábytku bez přesahu nebo odsoků. c-shaped kompletně vyrobeno z Dura-Ceram[®] resp. DuroCast[®] se speciálním opracováním nabízí všechny výhody, jako snadné čištění a robustnost.

4. Série Bi-Color (DuraStyle)

U artiklů, jejichž různé barvy čelních částí a korpusů se objednávají ve dvou cenových skupinách (bi-color), se cena počítá vždy podle vyšší cenové skupiny.

5. Struktura ceníku

Všechny modely jsou typizované.

Typové číslo je sestaveno následovně:

W T 4 9 8 7 L 7 7 3 9 0 0 1 0

W	T	4	9	8	7	L	7	7	3	9	0	0	1	0
Zkratka série	Dosavadní číslo artiklu	Čelo / úchyt / hliníkový profil / dřevěná police/ nika				Osvětlení mycího místa / vnitřní osvětlení se skříňkou pod umyvadlo a polovysokou skříňkou / osvětlení niky, vnitřní osvětlení zrcadlové skříňky				Vyhřívání zrcadla		Kód země u zrcadel, zrcadlových skříňek a vnitřního osvětlení / c-bonded rám XViU		
Korpus / hliníkový profil u zrcadla a zrcadlové skříňky XViU / skleněná polička														

Závěs dveří / pozice umyvadla/ počet otvorů pro armatury u c-bonded a c-shaped / stmívací funkce u univerzálního svítidla a zrcadla „Best“

Upozornění: U modelů bez pantů zadejte prosím v příslušném místě „0“. U modelů bez čelní části zadejte prosím barvu korpusu také jako barvu čelní části.

Číslo modelu = zkratka série + dosavadní obj. číslo

Pokud je nábytek nabízen ve více barevných provedeních, jsou informace potřebné k objednavce uvedeny v Příkladu objednávky.

U série nábytku Brioso uvádějte prosím, zda se má úchyt provést v chromu nebo v barvě čelní části. Provedení chrom = 10, provedení v barvě čela = číslo barvy čelní části. Detaily viz příklad objednávky Brioso.

U série nábytku skříňky pod umyvadlo XViU c-bonded prosím uveďte, zda má být rám c-bonded proveden v barvě profilu = 12. místo P nebo v barvě korpusu = 12. místo C. Detaily viz příklad objednávky XViU.

6. Systém objednávání DURAVIT

6.1. Údaje k objednavce zboží (jednorázové)

- série
- barva čelních částí
- barva korpusu
- barva desek, krycích desek a poliček

6.2. Údaje k modelům

- číslo typu
- uvedení šířky u variabilních produktů
- u desek číslo modelu keramiky
- u desek pozice spodních skříňek a skříňek pod umyvadlo

Přesné vysvětlení nových čísel artiklů koupelnového nábytku s dodatečnými moduly naleznete před každou sérií v informaci o výrobku.

6.3. Náskry, skici

Pro objednání umyvadlových desek a variabilních desek jsou bezpodmínečně nutné detailní náskry. Využijte prosím pomůcky pro objednání a kontrolní seznamy.

6.4. Duravit Individual

V rámci určitého programu je možné provést změny výrobků a materiálů. Přiložte prosím případně skicu. Na vyžádání vám předložíme nabídku.

7. Číslo artiklu

Místo	Popis
1.+2. místo	Zkratka série
3.-6. místo	Dosavadní číslo artiklu
7. místo	Závěs dveří
	L = závěs vlevo
	R = závěs vpravo
	0 = bez závěsu
	Nebo poloha umyvadla
	L = umyvadlo vlevo
	R = umyvadlo vpravo
	M = umyvadlo uprostřed
	B = umyvadla na obou stranách
	Nebo počet otvorů pro armatury u c-bonded a C-shaped
	N = bez otvoru pro armaturu
	0 = 1 otvor pro armaturu
	E = 2 otvory pro armaturu
	nebo stmívací funkce u univerzálního svítidla a zrcadla „Best“
	D = včetně stmívací funkce
	Nebo Happy D.2 Plus s osvětlením
	S = dekor světelného pole radiální
	G = dekor světelného pole organický
8.+9. místo	Čelo / úchyt / hliníkový profil / dřevěná police
10.+11. místo	korpus / hliníkový profil u zrcadla a zrcadlové skříňky XViU / skleněná polička
12. místo	kód země pro zrcadlové skříňky se zásuvkou
	1 = CZ
	Nebo kód země pro zrcadla a zrcadlové skříňky bez zásuvky a vnitřního osvětlení u skříňek pod umyvadlo
	0 = 220–240 V: CZ
	Nebo barva rámu c-bonded (XViU)
	c = barva korpusu
	p = barva profilu
13. místo	vyhřívání zrcadla volitelné
	0 = žádné vyhřívání zrcadla
	1 = vyhřívání zrcadla
14. místo	vnitřní osvětlení u skříňek pod umyvadlo
	0 = žádné vnitřní osvětlení
	1 = vnitřní osvětlení
	Nebo osvětlení mycího místa u zrcadlových skříňek volitelné
	0 = žádné osvětlení mycího místa
	1 = osvětlení mycího místa
15. místo	0

Koupelnový nábytek

Všechny součásti nábytku odpovídají svojí konstrukcí a provedením požadavkům normy DIN 68935 a směrnice o nebezpečných látkách E1 ohledně uvolňování formaldehydu.

I. Technické informace o výrobku
1. Deska pro podkladovou desku zrcadla, korpusy resp. zadní stěny

Tyto součásti mají tloušťku 38/19/16 resp. 8 mm. Zadní stěny mají zapuštěné drážky a jsou klížené.

Další informace jsou k dispozici v detailním popisu příslušných sérií.

2. Dřevěné povrchy / masivní dřevo

Čelní části, korpusy, desky, deska pod umyvadlo: různá struktura, žilkování, pórovitost a barva dřeva svědčí o pravosti přírodní látky a neopravňuje k reklamaci.

Další informace jsou k dispozici v detailním popisu příslušných sérií.

3. Desky

Další informace jsou k dispozici v detailním popisu příslušných sérií.

4. Police skříněk

Skleněné police, tloušťka 6 mm; výškově nastavitelné.

5. Zásuvky

5.1. Zásuvky pro série Brioso, D-Code, D-Neo, DuraStyle, Duravit No.1, Ketho, Ketho.2, Sivida.

Antracitové dvojité ocelové bočnice vč. vodící lišty s plným výsuvem a prodlouženým samočinným zavíráním. Stranově stabilní uložení; pojezdová kolečka ze zvukově tlumícího plastu; ocelové vodící lišty. Možnost dvouúrovňového nastavení panelu zásuvky. Elegantní ukrytí nastavovacího mechanismu zásuvek za nápisem DURAVIT. Zásuvky lze snadno vyjmout za účelem čištění. Rozdělení zásuvek volitelné, viz „Příslušenství“.

5.2. Zásuvky pro série Happy D.2 Plus, L-Cube, Luv, Qatego, Starck, White Tulip, XSquare, XViú a Zencha.

Se dodávají s antracitovými přímými ocelovými bočnicemi vč. vodící lišty s plným výsuvem a prodlouženým samočinným zavíráním. Stranově stabilní uložení; pojezdová kolečka ze zvukově tlumícího plastu; ocelové vodící lišty. Možnost tříúrovňového nastavení panelu zásuvky. Elegantní ukrytí nastavovacího mechanismu zásuvek za nápisem DURAVIT. Zásuvky lze snadno vyjmout za účelem čištění. Rozdělení zásuvek volitelné.

6. Závěsy dveří

Kovové závěsy s tříúrovňovým nastavením, otvírací úhel min 107°, jednoduché zavěšení a vyvěšení díky technice Clip, zajištění funkce bez použití nářadí. Elegantní zakrytí nerezovým štítkem s nápisem DURAVIT.

7. Závěsy
7.1. Závěsy skříněk

Překryté zadní stěnou; dvouúrovňové, lehce nastavitelné; nosnost 65 kg/kus; s kombinovaným hákem se zajištěním proti skluzu pro zavěšení na lišty a háky.

7.2. Závěsy zrcadel

Výškově nastavitelné upevnění, integrované do zadní stěny zrcadla.

7.3. Závěsy pro skřínky pod umyvadla

Dvouúrovňové, lehce nastavitelné; nosnost 65 kg/kus; s kombinovaným hákem se zajištěním proti skluzu pro zavěšení na lišty a háky; skřínky pod umyvadlo od šířky 100 cm jsou po vyrovnání zajištěny navíc úhelníkem.

8. Křišťálová zrcadla

Broušené a leštěné hrany; vysoké kvalitativní nároky překračují požadavky normy DIN 1238.

Křišťálová zrcadla je nutno ošetřovat suchým a měkkým hadříkem; skvrny lze otřít mírně navlhčeným hadříkem nebo jelenicí. Agresivní čisticí prostředky mohou poničit stříbrný povlak a vylučují možnost případné reklamace.

9. Rozdělení vnitřního prostoru

Doplňitelné dělení vnitřního prostoru s víkem, k dostání pro série Brioso, D-Code, D-Neo, DuraStyle, Duravit No.1, Ketho, Ketho.2, Sivida. Dělení vnitřního prostoru nemá pevnou polohu a dá se volně v zásuvce umístit.

Rozměry: šířka x hloubka x výška = 115 mm x hloubka zásuvky x 45 mm.

Materiál: fólií opláštěná středně hustá vláknitá deska (MDF) a protiskluzovou povrchovou úpravou na spodní straně.

Doplňitelné dělení vnitřního prostoru pro sérii Qatego.

Rozměry: šířka x hloubka x výška = 100 mm x 271 mm x 16 mm (vlnitá deska) nebo 105 mm x 271 mm x 37 mm (rozdělení)

Materiál: hliník (rozdělení), lakovaná MDF (vlnitá deska)

10. Vnitřní vybavení

Doplňitelné vnitřní vybavení k dostání pro série Happy D.2 Plus, L-Cube, Luv, White Tulip, XSquare, XViú, Zencha.

V závislosti na šířce zásuvky nebo výsuvu zahrnuje vnitřní vybavení různé prvky, jako úložné boxy včetně víka, malé odkládací plochy ve tvaru vlny na kosmetiku nebo velké na kulaté ležící krabičky a dřevěné mřížky s různým dělením, např. pro zafixování tělového mléka. S větší šířkou skřínky se zvyšují i možnosti dalšího rozdělení pro optimální využití úložného prostoru. Spodní strany všech prvků vybavení jsou protiskluzové, aby se zabránilo sklouznutí do strany. Díky přesnému hloubkovému uložení v zásuvce není možné sklouznutí ani při otevírání a zavírání zásuvek/výsuvů.

Rozměry: Pro šířky skříněk 575–1600 mm.

Materiál: volitelně Americký ořech masiv nebo Dub přírodní masiv. Odkládací plochy ve tvaru vlny v Diamantové černé.

11. Tolerance

Rozměrové údaje jsou ve výkresech uvedeny v jednotkách mm včetně standardních tolerancí. Technické změny a změny měrných jednotek vyhrazeny.

II. Montážní pomůcky
1. Příslušenství k montáži

Ke každému modelu jsou přiloženy šrouby, hmoždinky, krytky, montážní kolejničky. Montáž musí být provedena odborným instalátérem. Vhodnost dodaných šroubů a hmoždinek proveďte s ohledem na stěnu v místě montáže, popř. nahraďte vhodným materiálem pro místní montáž.

2. Montážní návody, pokyny k údržbě

Jsou přiloženy ke každému objednanému zboží.

Přehled doporučení pro keramiky / nábytek

Série nábytku Duravit skříňky pod umyvadlo pro umyvadla do nábytku	Série keramik Duravit																
	Umyvadla do nábytku																
	D-Code	D-Neo	DuraSquare	DuraStyle	Duravit No.1	Happy D.2	Happy D.2 Plus	ME by Starck	Gatego	Sivida	Soleil by Starck	Starck 1	Starck 3	Vero Air	Vero	Viu	White Tulip
Brioso	-	-	-	-	-	-	●	-	-	-	-	-	-	●	-	-	-
D-Code	●	-	-	-	-	-	-	-	-	●	-	-	-	-	-	-	-
D-Neo	-	●	-	-	-	-	●	-	-	-	●	-	-	●	-	-	-
DuraStyle	●	-	-	●	-	-	-	-	-	-	-	-	-	-	-	-	-
Duravit No.1	-	-	-	-	●	-	-	-	-	-	-	-	-	-	-	-	-
Happy D.2 Plus	-	-	-	-	-	●	-	-	-	-	-	-	-	-	-	-	-
Ketho	●	-	-	-	-	-	●	-	-	-	-	-	●	-	-	-	-
Ketho.2	-	●	-	-	-	-	●	-	-	-	-	-	-	●	-	-	-
L-Cube	-	-	-	-	-	-	●	-	-	-	-	●	-	●	-	●	-
Gatego	-	-	-	-	-	-	-	●	-	-	-	-	-	-	-	-	-
Sivida	-	-	-	-	-	-	●	-	●	-	-	-	-	-	-	-	-
Starck 1	-	-	-	-	-	-	-	-	-	-	●	-	-	-	-	-	-
White Tulip	-	-	-	-	-	-	-	-	-	-	-	-	-	-	-	-	●
XSquare	-	-	●	-	-	-	●	-	-	●	-	-	-	-	-	-	-
XViu	-	-	-	-	-	-	●	-	-	-	-	-	-	-	-	●	-

Přirazení keramiky + nábytku pro skříňky pod umyvadlo pod desku
Skříňka pod umyvadlo pod desku pro desku Compact (desku prosím objednejte zvlášť, minimální šířka skříňky pod umyvadlo pod desku)

			2) Hloubka 480 mm									
			1 výsuv					2 zásuvky				
			1) 600	700	800	900	1000	600	700	800	900	1000
Série	Keramiky	Druh keramiky	# DS 5300	# DS 5301	# DS 5302	# DS 5303	# DS 5304	# DS 5305	# DS 5306	# DS 5307	# DS 5308	# DS 5309
			# LC 5800	# LC 5801	# LC 5802	# LC 5803	# LC 5804	# LC 5805	# LC 5806	# LC 5807	# LC 5808	# LC 5809
2nd floor	# 031758	vestavné	-	●	●	●	●	-	●	●	●	●
2nd floor	# 031758	mísa	●	●	●	●	●	●	●	●	●	●
Bacino	# 032542	mísa	●	●	●	●	●	●	●	●	●	●
Bacino	# 033342	mísa	●	●	●	●	●	●	●	●	●	●
Bacino	# 033452	mísa	●	●	●	●	●	●	●	●	●	●
Cape Cod	# 232840	mísa	●	●	●	●	●	●	●	●	●	●
Cape Cod	# 232843	mísa	●	●	●	●	●	●	●	●	●	●
Cape Cod	# 233950	mísa	●	●	●	●	●	●	●	●	●	●
Cape Cod	# 234043	mísa	●	●	●	●	●	●	●	●	●	●
Cape Cod	# 234755	mísa	●	●	●	●	●	●	●	●	●	●
D-Code	# 033754	vestavné	-	●	●	●	●	-	-	-	-	-
D-Neo	# 035760	vestavné	-	●	●	●	●	-	-	-	-	-
D-Neo	# 035860	vestavné	-	●	●	●	●	-	-	-	-	-
D-Neo	# 237140	mísa	●	●	●	●	●	●	●	●	●	●
D-Neo	# 237260	mísa	●	●	●	●	●	●	●	●	●	●
D-Neo	# 239740	mísa	●	●	●	●	●	●	●	●	●	●
D-Neo	# 239760	mísa	●	●	●	●	●	●	●	●	●	●
Duravit No.1	# 035555	vestavné	●	●	●	●	●	-	-	-	-	-
DuraSquare	# 073245	mísa	●	●	●	●	●	●	●	●	●	●
DuraSquare	# 234880	mísa	●	●	●	●	●	●	●	●	●	●
DuraSquare	# 234980	mísa	●	●	●	●	●	●	●	●	●	●
DuraSquare	# 235310	mísa	-	-	●	●	●	-	-	-	-	-
DuraSquare	# 235350	mísa	-	●	●	●	●	-	-	-	-	-
DuraSquare	# 235360	mísa	●	●	●	●	●	-	-	-	-	-
DuraSquare	# 235380	mísa	●	●	●	●	●	-	-	-	-	-
DuraSquare	# 235560	mísa	-	●	●	●	●	-	●	●	●	●
DuraSquare	# 235650	mísa	●	●	●	●	●	●	●	●	●	●
DuraSquare	# 235660	mísa	●	●	●	●	●	●	●	●	●	●
DuraStyle	# 034943	mísa	●	●	●	●	●	●	●	●	●	●
DuraStyle	# 034960	mísa	●	●	●	●	●	●	●	●	●	●
DuraStyle	# 037260	vestavné	-	●	●	●	●	-	-	-	-	-
DuraStyle	# 037456	vestavné	-	●	●	●	●	-	-	-	-	-
Foster	# 033550	mísa	●	●	●	●	●	●	●	●	●	●
Happy D.2	# 231460	mísa	-	●	●	●	●	-	-	-	-	-
Happy D.2	# 231560	mísa	-	●	●	●	●	-	●	●	●	●
Happy D.2 Plus	# 235940	mísa	●	●	●	●	●	●	●	●	●	●
Happy D.2 Plus	# 235960	mísa	-	●	●	●	●	-	●	●	●	●
Happy D.2 Plus	# 236050	mísa	●	●	●	●	●	●	●	●	●	●
Happy D.2 Plus	# 236060	mísa	-	●	●	●	●	-	●	●	●	●
Luv	# 037950	mísa	●	●	●	●	●	●	●	●	●	●
Luv	# 037960	mísa	●	●	●	●	●	●	●	●	●	●
Luv	# 037970	mísa	●	●	●	●	●	●	●	●	●	●
Luv	# 037980	mísa	-	●	●	●	●	●	●	●	●	●
Luv	# 038050	mísa	●	●	●	●	●	●	●	●	●	●
Luv	# 038050	mísa	-	-	-	-	-	●	●	●	●	●
Luv	# 038060	mísa	●	●	●	●	●	●	●	●	●	●
Luv	# 038070	mísa	●	●	●	●	●	●	●	●	●	●
Luv	# 038080	mísa	-	●	●	●	●	●	●	●	●	●
Luv	# 038142	mísa	●	●	●	●	●	●	●	●	●	●
Pura Vida	# 037070	mísa	●	●	●	●	●	●	●	●	●	●
Gatego	# 074645	mísa	●	●	●	●	●	●	●	●	●	●
Gatego	# 238210	mísa	●	●	●	●	●	●	●	●	●	●
Gatego	# 238212	mísa	-	-	-	●	●	-	-	-	●	●
Gatego	# 238250	mísa	●	●	●	●	●	●	●	●	●	●

1) rozměry na tmavém pozadí = šířka v mm; 2) rozměry na světlém pozadí = hloubka v mm / K této sérii nábytku se hodí jen uvedené keramiky / Sériové zkratky: DS = DuraStyle, LC = L-Cube

DuraStyle, L-Cube

Přirazení keramiky + nábytku pro skříňky pod umyvadlo pod desku

Skříňka pod umyvadlo pod desku pro desku Compact (desku prosím objednejte zvlášť, minimální šířka skříňky pod umyvadlo pod desku)

			2) Hloubka 480 mm									
			1 výsuv					2 zásuvky				
			1) 600	700	800	900	1000	600	700	800	900	1000
			# DS 5300	# DS 5301	# DS 5302	# DS 5303	# DS 5304	# DS 5305	# DS 5306	# DS 5307	# DS 5308	# DS 5309
Série	Keramiky	Druh keramiky	# LC 5800	# LC 5801	# LC 5802	# LC 5803	# LC 5804	# LC 5805	# LC 5806	# LC 5807	# LC 5808	# LC 5809
Qatego	# 238260	mísa	●	●	●	●	●	●	●	●	●	●
Qatego	# 238280	mísa	●	●	●	●	●	●	●	●	●	●
Qatego	# 238350	mísa	●	●	●	●	●	●	●	●	●	●
Qatego	# 238360	mísa	●	●	●	●	●	●	●	●	●	●
Qatego	# 238450	mísa	●	●	●	●	●	●	●	●	●	●
Qatego	# 238460	mísa	●	●	●	●	●	●	●	●	●	●
Qatego	# 238212	mísa	-	-	-	●	●	-	-	-	●	●
Starck 1	# 040833	mísa	●	●	●	●	●	●	●	●	●	●
Vero Air	# 072445	mísa	●	●	●	●	●	●	●	●	●	●
Vero Air	# 235010	mísa	-	●	●	●	●	-	●	●	●	●
Vero Air	# 235012	mísa	-	-	-	-	●	-	-	-	-	●
Vero Air	# 235050	mísa	●	●	●	●	●	●	●	●	●	●
Vero Air	# 235060	mísa	●	●	●	●	●	●	●	●	●	●
Vero Air	# 235070	mísa	●	●	●	●	●	●	●	●	●	●
Vero Air	# 235080	mísa	●	●	●	●	●	●	●	●	●	●
Vero Air	# 235150	mísa	●	●	●	●	●	-	-	-	-	-
Vero Air	# 235160	mísa	●	●	●	●	●	-	-	-	-	-
Vero Air	# 236860	mísa	●	●	●	●	●	●	●	●	●	●
Viu	# 038560	vestavné	-	●	●	●	●	-	-	-	-	-
Viu	# 235860	mísa	●	●	●	●	●	-	-	-	-	-
Vitrium	# 266146	mísa	●	●	●	●	●	●	●	●	●	●
Vitrium	# 266246	mísa	●	●	●	●	●	●	●	●	●	●
White Tulip	# 236243	mísa	●	●	●	●	●	●	●	●	●	●
Zencha	# 237342	mísa	●	●	●	●	●	●	●	●	●	●
Zencha	# 237355	mísa	●	●	●	●	●	●	●	●	●	●
Zencha	# 237442	mísa	●	●	●	●	●	●	●	●	●	●
Zencha	# 237455	mísa	●	●	●	●	●	●	●	●	●	●

1) rozměry na tmavém pozadí = šířka v mm; 2) rozměry na světlém pozadí = hloubka v mm / K této sérii nábytku se hodí jen uvedené keramiky / Sériové zkratky: DS = DuraStyle, LC = L-Cube

Přirazení keramiky + nábytku pro skříňky pod umyvadlo pod desku
Skříňka pod umyvadlo pod desku pro desku (desku prosím objednejte zvlášť, minimální šířka skříňky pod umyvadlo pod desku)

			2) Hloubka 550 mm									
			1 výsuv					2 zásuvky				
			1) 600	700	800	900	1000	600	700	800	900	1000
Série	Keramiky	Druh keramiky	# DS 5310	# DS 5311	# DS 5312	# DS 5313	# DS 5314	# DS 5315	# DS 5316	# DS 5317	# DS 5318	# DS 5319
			# LC 5810	# LC 5811	# LC 5812	# LC 5813	# LC 5814	# LC 5815	# LC 5816	# LC 5817	# LC 5818	# LC 5819
2nd floor	# 031758	vestavné	-	●	●	●	●	-	●	●	●	●
2nd floor	# 031758	mísa	-	●	●	●	●	-	●	●	●	●
Bacino	# 032542	mísa	●	●	●	●	●	●	●	●	●	●
Bacino	# 033342	mísa	●	●	●	●	●	●	●	●	●	●
Bacino	# 033452	mísa	●	●	●	●	●	●	●	●	●	●
Bento Starck Box	# 238046	mísa	●	●	●	●	●	●	●	●	●	●
Bento Starck Box	# 238110	mísa	●	●	●	●	●	●	●	●	●	●
Bento Starck Box	# 238155	mísa	●	●	●	●	●	●	●	●	●	●
Bento Starck Box	# 238165	mísa	●	●	●	●	●	●	●	●	●	●
Bento Starck Box	# 266011	mísa	-	●	●	●	●	-	●	●	●	●
Cape Cod	# 232840	mísa	●	●	●	●	●	●	●	●	●	●
Cape Cod	# 232843	mísa	●	●	●	●	●	●	●	●	●	●
Cape Cod	# 234043	mísa	●	●	●	●	●	●	●	●	●	●
Cape Cod	# 234755	mísa	●	●	●	●	●	●	●	●	●	●
Cape Cod	# 233950	mísa	●	●	●	●	●	●	●	●	●	●
Cape Cod	# 234046	mísa	●	●	●	●	●	●	●	●	●	●
D-Code	# 033754	vestavné	-	●	●	●	●	-	-	-	-	-
D-Neo	# 035760	vestavné	-	●	●	●	●	-	-	-	-	-
D-Neo	# 035860	vestavné	-	●	●	●	●	-	-	-	-	-
D-Neo	# 237140	mísa	●	●	●	●	●	●	●	●	●	●
D-Neo	# 237260	mísa	●	●	●	●	●	●	●	●	●	●
D-Neo	# 239740	mísa	●	●	●	●	●	●	●	●	●	●
D-Neo	# 239760	mísa	●	●	●	●	●	●	●	●	●	●
DuraSquare	# 073245	mísa	●	●	●	●	●	●	●	●	●	●
DuraSquare	# 234880	mísa	●	●	●	●	●	●	●	●	●	●
DuraSquare	# 234980	mísa	●	●	●	●	●	●	●	●	●	●
DuraSquare	# 235310	mísa	-	-	●	●	●	-	-	●	●	●
DuraSquare	# 235350	mísa	-	●	●	●	●	-	●	●	●	●
DuraSquare	# 235360	mísa	●	●	●	●	●	●	●	●	●	●
DuraSquare	# 235380	mísa	●	●	●	●	●	●	●	●	●	●
DuraSquare	# 235460	mísa	-	-	-	●	●	●	●	●	●	●
DuraSquare	# 235560	mísa	-	●	●	●	●	-	●	●	●	●
DuraSquare	# 235660	mísa	●	●	●	●	●	●	●	●	●	●
DuraStyle	# 034943	mísa	●	●	●	●	●	●	●	●	●	●
DuraStyle	# 034960	mísa	●	●	●	●	●	●	●	●	●	●
DuraStyle	# 037456	vestavné	-	●	●	●	●	-	-	-	-	-
DuraStyle	# 037260	vestavné	-	●	●	●	●	-	-	-	-	-
DuraStyle	# 037462	vestavné	-	●	●	●	●	-	-	-	-	-
Duravit No.1	# 035555	vestavné	●	●	●	●	●	-	-	-	-	-
Foster	# 033550	mísa	●	●	●	●	●	●	●	●	●	●
Happy D.2	# 231460	mísa	-	●	●	●	●	-	●	●	●	●
Happy D.2	# 231560	mísa	-	●	●	●	●	-	●	●	●	●
Happy D.2	# 231810	vestavné	-	-	-	-	●	-	-	-	-	●
Happy D.2	# 231860	nábytek	-	-	●	●	●	-	-	●	●	●
Happy D.2	# 231865	nábytek	-	-	●	●	●	-	-	●	●	●
Happy D.2	# 231880	nábytek	-	-	-	●	●	-	-	-	●	●
Happy D.2 Plus	# 235940	mísa	●	●	●	●	●	●	●	●	●	●
Happy D.2 Plus	# 235960	mísa	-	●	●	●	●	-	●	●	●	●
Happy D.2 Plus	# 236050	mísa	●	●	●	●	●	●	●	●	●	●
Happy D.2 Plus	# 236060	mísa	-	●	●	●	●	-	●	●	●	●
Luv	# 037950	mísa	●	●	●	●	●	●	●	●	●	●
Luv	# 037960	mísa	●	●	●	●	●	●	●	●	●	●
Luv	# 037970	mísa	●	●	●	●	●	●	●	●	●	●
Luv	# 037980	mísa	-	●	●	●	●	-	●	●	●	●

1) rozměry na tmavém pozadí = šířka v mm; 2) rozměry na světlém pozadí = hloubka v mm / K této sérii nábytku se hodí jen uvedené keramiky / Sériové zkratky: DS = DuraStyle, LC = L-Cube

DuraStyle, L-Cube

Přřazení keramiky + nábytku pro skřínky pod umyvadlo pod desku

Skřínka pod umyvadlo pod desku pro desku (desku prosím objednejte zvlášť, minimální šířka skřínky pod umyvadlo pod desku)

			2) Hloubka 550 mm									
			1 výsuv					2 zásuvky				
			1) 600	700	800	900	1000	600	700	800	900	1000
Série	Keramiky	Druh keramiky	# DS 5310	# DS 5311	# DS 5312	# DS 5313	# DS 5314	# DS 5315	# DS 5316	# DS 5317	# DS 5318	# DS 5319
			# LC 5810	# LC 5811	# LC 5812	# LC 5813	# LC 5814	# LC 5815	# LC 5816	# LC 5817	# LC 5818	# LC 5819
Luv	# 038050	misa	●	●	●	●	●	●	●	●	●	●
Luv	# 038060	misa	●	●	●	●	●	●	●	●	●	●
Luv	# 038070	misa	●	●	●	●	●	●	●	●	●	●
Luv	# 038080	misa	-	●	●	●	●	-	●	●	●	●
Luv	# 038142	misa	●	●	●	●	●	●	●	●	●	●
PuraVida	# 036970	misa	●	●	●	●	●	●	●	●	●	●
PuraVida	# 037070	misa	●	●	●	●	●	●	●	●	●	●
Gatego	# 074645	misa	●	●	●	●	●	●	●	●	●	●
Gatego	# 238210	misa	●	●	●	●	●	●	●	●	●	●
Gatego	# 238212	misa	-	-	-	●	●	-	-	-	●	●
Gatego	# 238250	misa	●	●	●	●	●	●	●	●	●	●
Gatego	# 238260	misa	●	●	●	●	●	●	●	●	●	●
Gatego	# 238280	misa	●	●	●	●	●	●	●	●	●	●
Gatego	# 238350	misa	●	●	●	●	●	●	●	●	●	●
Gatego	# 238360	misa	●	●	●	●	●	●	●	●	●	●
Gatego	# 238450	misa	●	●	●	●	●	●	●	●	●	●
Gatego	# 238460	misa	●	●	●	●	●	●	●	●	●	●
Gatego	# 238212	misa	-	-	-	●	●	-	-	-	●	●
Gatego	# 238550	misa	●	●	●	●	●	●	●	●	●	●
Gatego	# 238560	misa	-	●	●	●	●	-	●	●	●	●
Gatego	# 239655	vestavné	-	●	●	●	●	-	●	●	●	●
Soleil by Starck	# 237856	misa	●	●	●	●	●	●	●	●	●	●
Starck 1	# 038747	misa	●	●	●	●	●	●	●	●	●	●
Starck 1	# 040833	misa	●	●	●	●	●	●	●	●	●	●
Starck 1	# 040853	misa	●	●	●	●	●	●	●	●	●	●
Starck 1	# 044546	misa	●	●	●	●	●	●	●	●	●	●
Starck 1	# 044753	misa	●	●	●	●	●	●	●	●	●	●
Starck 2	# 232144	misa	●	●	●	●	●	●	●	●	●	●
Starck 2	# 232360	vestavné	-	-	●	●	●	-	-	●	●	●
Starck 3	# 030256	vestavné	-	●	●	●	●	-	-	-	-	-
Vero	# 045250	misa	●	●	●	●	●	●	●	●	●	●
Vero Air	# 038355	vestavné	-	●	●	●	●	-	●	●	●	●
Vero Air	# 072445	misa	●	●	●	●	●	●	●	●	●	●
Vero Air	# 235010	misa	-	●	●	●	●	-	●	●	●	●
Vero Air	# 235012	misa	-	-	-	-	●	-	-	-	-	●
Vero Air	# 235050	misa	●	●	●	●	●	●	●	●	●	●
Vero Air	# 235060	misa	●	●	●	●	●	●	●	●	●	●
Vero Air	# 235070	misa	●	●	●	●	●	●	●	●	●	●
Vero Air	# 235080	misa	●	●	●	●	●	●	●	●	●	●
Vero Air	# 235150	misa	●	●	●	●	●	●	●	●	●	●
Vero Air	# 235160	misa	●	●	●	●	●	●	●	●	●	●
Vero Air	# 235250	misa	●	●	●	●	●	●	●	●	●	●
Vero Air	# 235260	misa	●	●	●	●	●	●	●	●	●	●
Vero Air	# 236860	misa	●	●	●	●	●	●	●	●	●	●
Viu	# 038560	vestavné	-	●	●	●	●	-	-	-	-	-
Viu	# 235860	misa	●	●	●	●	●	●	●	●	●	●
Vitrium	# 266146	misa	●	●	●	●	●	●	●	●	●	●
Vitrium	# 266246	misa	●	●	●	●	●	●	●	●	●	●
White Tulip	# 236243	misa	●	●	●	●	●	●	●	●	●	●
Zencha	# 237342	misa	●	●	●	●	●	●	●	●	●	●
Zencha	# 237355	misa	●	●	●	●	●	●	●	●	●	●
Zencha	# 237442	misa	●	●	●	●	●	●	●	●	●	●
Zencha	# 237455	misa	●	●	●	●	●	●	●	●	●	●

1) rozměry na tmavém pozadí = šířka v mm; 2) rozměry na světlém pozadí = hloubka v mm / K této sérii nábytku se hodí jen uvedené keramiky / Sériové zkratky: DS = DuraStyle, LC = L-Cube

Přirazení keramiky + nábytku pro použití pevných desek
Skříňka pod umyvadlo včetně desky (deska je již součástí)

			2) Hloubka 480 mm				Hloubka 550 mm											
			1 otevřená police				1 otevřená police				1 výsuv			2 výsuvy		2 zásuvky		
			1) 800		1000		800		1000		800	1000	1200	1400	800	1000	1200	
Série	Keramiky	Druh keramiky	# DE 4918	# DE 4938	# DE 4919	# DE 4939	# DE 4928	# DE 4958	# DE 4929	# DE 4959	# DE 4947	# DE 4948	# DE 4949	# DE 4950	# DE 4967	# DE 4968	# DE 4969	
2nd floor	# 031758	vestavné	-	-	-	-	-	-	-	-	●	●	●	-	●	●	●	
2nd floor	# 031758	mísa	-	-	●	●	-	-	-	●	●	●	●	●	●	●	●	
Bacino	# 032542	mísa	●	●	●	●	●	●	●	●	●	●	●	●	●	●	●	
Bacino	# 033342	mísa	●	●	●	●	●	●	●	●	●	●	●	●	●	●	●	
Bacino	# 033452	mísa	●	●	●	●	●	●	●	●	●	●	●	●	●	●	●	
Bento Starck Box	# 238046	mísa	-	-	-	-	●	●	●	●	●	●	●	●	●	●	●	
Bento Starck Box	# 238110	mísa	-	-	-	-	-	-	-	-	-	-	●	-	-	-	●	
Bento Starck Box	# 238155	mísa	-	-	-	-	-	-	-	-	●	●	●	●	●	●	●	
Bento Starck Box	# 238165	mísa	-	-	-	-	-	-	-	-	●	●	●	-	●	●	●	
Cape Cod	# 232840	mísa	●	●	●	●	●	●	●	●	●	●	●	●	●	●	●	
Cape Cod	# 232843	mísa	●	●	●	●	●	●	●	●	●	●	●	●	●	●	●	
Cape Cod	# 232848	mísa	-	-	-	-	●	●	●	●	●	●	●	●	●	●	●	
Cape Cod	# 233950	mísa	-	-	-	-	-	-	●	●	●	●	●	●	●	●	●	
Cape Cod	# 234043	mísa	●	●	●	●	●	●	●	●	●	●	●	●	●	●	●	
Cape Cod	# 234046	mísa	-	-	-	-	●	●	●	●	●	●	●	●	●	●	●	
Cape Cod	# 234755	mísa	-	-	●	●	-	-	●	●	●	●	●	●	●	●	●	
D-Code	# 033754	vestavné	-	-	-	-	-	-	-	-	●	●	●	-	●	●	●	
D-Neo	# 035760	vestavné	-	-	-	-	-	-	-	-	●	●	●	-	●	●	●	
D-Neo	# 035860	vestavné	-	-	-	-	-	-	-	-	●	●	●	-	●	●	●	
D-Neo	# 237140	mísa	●	●	●	●	●	●	●	●	●	●	●	●	●	●	●	
D-Neo	# 237260	mísa	-	-	●	●	-	-	●	●	●	●	●	●	●	●	●	
D-Neo	# 239740	mísa	●	●	●	●	●	●	●	●	●	●	●	●	●	●	●	
D-Neo	# 239760	mísa	●	●	●	●	●	●	●	●	-	-	-	-	-	-	-	
DuraSquare	# 073245	mísa	-	-	-	-	-	-	●	●	●	●	●	-	●	●	●	
DuraSquare	# 235310	mísa	-	-	-	-	-	-	-	-	-	-	●	-	-	-	●	
DuraSquare	# 235350	mísa	-	-	-	-	-	-	-	-	●	●	●	-	●	●	●	
DuraSquare	# 235360	mísa	-	-	-	-	-	-	-	-	●	●	●	-	●	●	●	
DuraSquare	# 235380	mísa	-	-	-	-	-	-	-	-	●	●	●	-	●	●	●	
DuraSquare	# 235560	mísa	-	-	-	-	-	-	-	-	●	●	●	-	●	●	●	
DuraSquare	# 235650	mísa	-	-	-	-	●	●	●	●	●	●	●	●	●	●	●	
DuraSquare	# 235660	mísa	-	-	-	-	-	-	-	-	●	●	●	-	●	●	●	
DuraStyle	# 034943	mísa	-	-	-	-	-	-	-	-	●	●	●	●	●	●	●	
DuraStyle	# 034960	mísa	-	-	●	●	-	-	●	●	●	●	●	●	●	●	●	
DuraStyle	# 037260	vestavné	-	-	-	-	-	-	-	-	●	●	●	-	●	●	●	
DuraStyle	# 037456	vestavné	-	-	-	-	-	-	-	-	●	●	●	-	●	●	●	
Duravit No.1	# 035555	vestavné	-	-	-	-	-	-	-	-	●	●	●	-	●	●	●	
Foster	# 033550	mísa	●	●	●	●	●	●	●	●	●	●	●	●	●	●	●	
Happy D.2	# 231460	mísa	-	-	-	-	-	-	-	-	●	●	●	-	●	●	●	
Happy D.2	# 231560	mísa	-	-	-	-	-	-	-	-	●	●	●	-	●	●	●	
Happy D.2 Plus	# 235940	mísa	-	-	-	-	-	-	-	-	●	●	●	●	●	●	●	
Happy D.2 Plus	# 235960	mísa	-	-	-	-	-	-	-	-	●	●	●	-	●	●	●	
Happy D.2 Plus	# 236050	mísa	-	-	-	-	-	-	●	●	●	●	●	●	●	●	●	
Happy D.2 Plus	# 236060	mísa	-	-	-	-	-	-	-	-	●	●	●	-	●	●	●	
Luv	# 037950	mísa	●	●	●	●	●	●	●	●	●	●	●	●	●	●	●	
Luv	# 037960	mísa	-	-	●	●	-	-	●	●	●	●	●	●	●	●	●	
Luv	# 037970	mísa	-	-	-	-	-	-	-	-	●	●	●	-	●	●	●	
Luv	# 037980	mísa	-	-	-	-	-	-	-	-	●	●	●	-	●	●	●	
Luv	# 038050	mísa	●	●	●	●	●	●	●	●	●	●	●	●	●	●	●	
Luv	# 038060	mísa	-	-	●	●	-	-	●	●	●	●	●	●	●	●	●	
Luv	# 038070	mísa	-	-	-	-	-	-	-	-	●	●	●	-	●	●	●	
Luv	# 038080	mísa	-	-	-	-	-	-	-	-	●	●	●	●	●	●	●	
Luv	# 038142	mísa	●	●	●	●	●	●	●	●	●	●	●	●	●	●	●	

1) rozměry na tmavém pozadí = šířka v mm; 2) rozměry na světlém pozadí = hloubka v mm / K této sérii nábytku se hodí jen uvedené keramiky

D-Neo
Přirážení keramiky + nábytku pro použití pevných desek
Skříňka pod umyvadlo včetně desky (deska je již součástí)

			2) Hloubka 480 mm				Hloubka 550 mm										
			1 otevřená police				1 otevřená police				1 výsuv			2 výsuvy	2 zásuvky		
			1) 800		1000		800		1000		800	1000	1200	1400	800	1000	1200
Série	Keramiky	Druh keramiky	# DE 4918	# DE 4938	# DE 4919	# DE 4939	# DE 4928	# DE 4958	# DE 4929	# DE 4959	# DE 4947	# DE 4948	# DE 4949	# DE 4950	# DE 4967	# DE 4968	# DE 4969
Qatego	# 074645	mísa	-	-	-	-	-	-	●	●	●	●	●	●	-	-	●
Qatego	# 238210	mísa	-	-	-	-	-	-	-	-	-	-	●	-	-	-	●
Qatego	# 238250	mísa	-	-	-	-	-	-	-	-	●	●	●	●	●	●	●
Qatego	# 238260	mísa	-	-	-	-	-	-	-	-	●	●	●	-	●	●	●
Qatego	# 238280	mísa	-	-	-	-	-	-	-	-	●	●	●	-	●	●	●
Qatego	# 238350	mísa	-	-	-	-	-	-	●	●	●	●	●	●	●	●	●
Qatego	# 238360	mísa	-	-	-	-	-	-	-	-	●	●	●	-	●	●	●
Qatego	# 238450	mísa	-	-	-	-	-	-	●	●	●	●	●	●	●	●	●
Qatego	# 238460	mísa	-	-	-	-	-	-	-	-	●	●	●	-	●	●	●
Qatego	# 238550	mísa	-	-	-	-	-	-	-	-	●	●	●	●	●	●	●
Qatego	# 238560	mísa	-	-	-	-	-	-	-	-	●	●	●	-	●	●	●
Qatego	# 239655	vestavné	-	-	-	-	-	-	-	-	●	●	●	-	●	●	●
Soleil by Starck	# 237856	mísa	-	-	-	-	●	●	●	●	●	●	●	●	●	●	●
Starck 1	# 038747	mísa	-	-	-	-	-	-	●	●	●	●	●	●	●	●	●
Starck 1	# 040833	mísa	●	●	●	●	●	●	●	●	●	●	●	●	●	●	●
Starck 1	# 040853	mísa	-	-	-	-	●	●	●	●	●	●	●	●	●	●	●
Starck 1	# 044546	mísa	-	-	-	-	●	●	●	●	●	●	●	●	●	●	●
Starck 1	# 044753	mísa	-	-	-	-	●	●	●	●	●	●	●	●	●	●	●
Starck 2	# 232144	mísa	-	-	-	-	-	-	●	●	●	●	●	●	●	●	●
Starck 3	# 030256	vestavné	-	-	-	-	-	-	-	-	●	●	●	-	●	●	●
Vero Air	# 072445	mísa	-	-	-	-	-	-	●	●	●	●	●	●	●	●	●
Vero Air	# 235010	mísa	-	-	-	-	-	-	-	-	-	-	●	-	-	-	●
Vero Air	# 235050	mísa	-	-	-	-	-	-	-	-	●	●	●	●	●	●	●
Vero Air	# 235060	mísa	-	-	-	-	-	-	-	-	●	●	●	-	●	●	●
Vero Air	# 235070	mísa	-	-	-	-	-	-	-	-	●	●	●	-	●	●	●
Vero Air	# 235080	mísa	-	-	-	-	-	-	-	-	-	●	●	-	●	●	●
Vero Air	# 235150	mísa	-	-	-	-	-	-	●	●	●	●	●	●	●	●	●
Vero Air	# 235160	mísa	-	-	-	-	-	-	-	-	●	●	●	-	●	●	●
Vero Air	# 235250	mísa	-	-	-	-	-	-	-	-	-	-	-	●	-	-	-
Vero Air	# 236860	mísa	●	●	●	●	-	-	●	●	●	●	●	●	●	●	●
Vero Air	# 38355	vestavné	-	-	-	-	-	-	-	-	●	●	●	-	●	●	●
Viu	# 235860	mísa	-	-	-	-	-	-	●	●	●	●	●	●	●	●	●
Vitrium	# 266146	mísa	●	●	●	●	●	●	●	●	●	●	●	●	●	●	●
Vitrium	# 266246	mísa	●	●	●	●	●	●	●	●	●	●	●	●	●	●	●
White Tulip	# 236243	mísa	-	-	-	-	●	●	●	●	●	●	●	●	●	●	●
Zencha	# 237342	mísa	●	●	●	●	●	●	●	●	●	●	●	●	●	●	●
Zencha	# 237355	mísa	-	-	●	●	-	-	●	●	●	●	●	●	●	●	●
Zencha	# 237442	mísa	●	●	●	●	●	●	●	●	●	●	●	●	●	●	●
Zencha	# 237455	mísa	-	-	●	●	-	-	●	●	●	●	●	●	●	●	●

1) rozměry na tmavém pozadí = šířka v mm; 2) rozměry na světlém pozadí = hloubka v mm / K této sérii nábytku se hodí jen uvedené keramiky

Přřazení keramiky + nábytku pro použití pevných desek

Skříňka pod umyvadlo včetně desky (deska je již součástí)

			2) Hloubka 550 mm	
			4 zásuvky	
			1) 1400	
Série	Keramika	Druh keramiky	# DE 4970	
2nd floor	# 031758	vestavné	-	
2nd floor	# 031758	mísa	●	
Bacino	# 032542	mísa	●	
Bacino	# 033342	mísa	●	
Bacino	# 033452	mísa	●	
Bento Starck Box	# 238046	mísa	●	
Bento Starck Box	# 238110	mísa	-	
Bento Starck Box	# 238155	mísa	●	
Bento Starck Box	# 238165	mísa	-	
Cape Cod	# 232840	mísa	●	
Cape Cod	# 232843	mísa	●	
Cape Cod	# 232848	mísa	●	
Cape Cod	# 233950	mísa	●	
Cape Cod	# 234043	mísa	●	
Cape Cod	# 234046	mísa	●	
Cape Cod	# 234755	mísa	●	
D-Code	# 033754	vestavné	-	
D-Neo	# 035760	vestavné	-	
D-Neo	# 035860	vestavné	-	
D-Neo	# 237140	mísa	●	
D-Neo	# 237260	mísa	●	
D-Neo	# 239740	mísa	●	
D-Neo	# 239760	mísa	-	
DuraSquare	# 073245	mísa	-	
DuraSquare	# 235310	mísa	-	
DuraSquare	# 235350	mísa	-	
DuraSquare	# 235360	mísa	-	
DuraSquare	# 235380	mísa	-	
DuraSquare	# 235560	mísa	-	
DuraSquare	# 235650	mísa	●	
DuraSquare	# 235660	mísa	-	
DuraStyle	# 034943	mísa	●	
DuraStyle	# 034960	mísa	●	
DuraStyle	# 037260	vestavné	-	
DuraStyle	# 037456	vestavné	-	
Duravit No.1	# 035555	vestavné	-	
Foster	# 033550	mísa	●	
Happy D.2	# 231460	mísa	-	
Happy D.2	# 231560	mísa	-	
Happy D.2 Plus	# 235940	mísa	●	
Happy D.2 Plus	# 235960	mísa	-	
Happy D.2 Plus	# 236050	mísa	●	
Happy D.2 Plus	# 236060	mísa	-	
Luv	# 037950	mísa	●	
Luv	# 037960	mísa	●	
Luv	# 037970	mísa	-	
Luv	# 037980	mísa	-	
Luv	# 038050	mísa	●	
Luv	# 038060	mísa	●	
Luv	# 038070	mísa	-	
Luv	# 038080	mísa	-	
Luv	# 038142	mísa	●	
Qatego	# 074645	mísa	●	

1) rozměry na tmavém pozadí = šířka v mm; 2) rozměry na světlém pozadí = hloubka v mm / K této sérii nábytku se hodí jen uvedené keramiky

D-Neo

Přirazení keramiky + nábytku pro použití pevných desek

Skříňka pod umyvadlo včetně desky (deska je již součástí)

			2) Hloubka 550 mm	
			4 zásuvky	
			1) 1400	
Série	Keramika	Druh keramiky	# DE 4970	
Qatego	# 238210	mísa	-	
Qatego	# 238250	mísa	●	
Qatego	# 238260	mísa	-	
Qatego	# 238280	mísa	-	
Qatego	# 238350	mísa	●	
Qatego	# 238360	mísa	-	
Qatego	# 238450	mísa	●	
Qatego	# 238460	mísa	-	
Qatego	# 238550	mísa	●	
Qatego	# 238560	mísa	-	
Qatego	# 239655	vestavné	-	
Soleil by Starck	# 237856	mísa	●	
Starck 1	# 038747	mísa	●	
Starck 1	# 040833	mísa	●	
Starck 1	# 040853	mísa	●	
Starck 1	# 044546	mísa	●	
Starck 1	# 044753	mísa	●	
Starck 2	# 232144	mísa	●	
Starck 3	# 030256	vestavné	-	
Vero Air	# 072445	mísa	●	
Vero Air	# 235010	mísa	-	
Vero Air	# 235050	mísa	●	
Vero Air	# 235060	mísa	-	
Vero Air	# 235070	mísa	-	
Vero Air	# 235080	mísa	-	
Vero Air	# 235150	mísa	●	
Vero Air	# 235160	mísa	-	
Vero Air	# 235250	mísa	●	
Vero Air	# 236860	mísa	●	
Vero Air	# 38355	vestavné	-	
Viu	# 235860	mísa	●	
Vitrium	# 266146	mísa	-	
Vitrium	# 266246	mísa	-	
White Tulip	# 236243	mísa	●	
Zencha	# 237342	mísa	●	
Zencha	# 237355	mísa	●	
Zencha	# 237442	mísa	●	
Zencha	# 237455	mísa	●	

1) rozměry na tmavém pozadí = šířka v mm; 2) rozměry na světlém pozadí = hloubka v mm / K této sérii nábytku se hodí jen uvedené keramiky

Přirazení keramiky + nábytku pro použití pevných desek
Skříňka pod umyvadlo včetně desky (deska je již součástí)

			Hloubka 550 mm			
			1 výsuv		2 výsuvy	
			1000		1400	
			# DS 6784		# DS 6785	
Série	Keramika	Druh keramiky				
2nd floor	# 031758	mísa	-		●	
Bacino	# 032542	mísa	●		●	
Bacino	# 033342	mísa	●		●	
Bacino	# 033452	mísa	●		●	
Bento Starck Box	# 238046	mísa	●		-	
Bento Starck Box	# 238110	mísa	-		●	
Bento Starck Box	# 238155	mísa	-		●	
Bento Starck Box	# 238165	mísa	-		●	
Cape Cod	# 232840	mísa	●		●	
Cape Cod	# 232843	mísa	●		●	
Cape Cod	# 232848	mísa	●		●	
Cape Cod	# 233950	mísa	●		●	
Cape Cod	# 234043	mísa	●		-	
Cape Cod	# 234046	mísa	●		-	
Cape Cod	# 234755	mísa	-		●	
DuraSquare	# 073245	mísa	●		-	
DuraStyle	# 034943	mísa	●		●	
DuraStyle	# 034960	mísa	●		●	
D-Neo	# 237140	mísa	●		●	
D-Neo	# 237260	mísa	-		●	
D-Neo	# 239740	mísa	●		●	
D-Neo	# 239760	mísa	-		●	
Foster	# 033550	mísa	●		●	
Luv	# 037950	mísa	●		●	
Luv	# 037960	mísa	-		●	
Luv	# 037970	mísa	-		●	
Luv	# 037980	mísa	-		●	
Luv	# 038050	mísa	●		●	
Luv	# 038060	mísa	-		●	
Luv	# 038070	mísa	-		●	
Luv	# 038080	mísa	-		●	
Luv	# 038142	mísa	●		●	
PuraVida	# 037070	mísa	-		●	
Qatego	# 074645	mísa	-		●	
Qatego	# 238360	mísa	-		●	
Qatego	# 238460	mísa	-		●	
Starck 1	# 038747	mísa	●		-	
Starck 1	# 040833	mísa	●		●	
Starck 1	# 044546	mísa	●		●	
Starck 1	# 044753	mísa	-		●	
Starck 2	# 232144	mísa	●		-	
Vero Air	# 072445	mísa	●		●	
Vero Air	# 235150	mísa	-		●	
Vero Air	# 235160	mísa	-		●	
Vero Air	# 235250	mísa	-		●	
Vero Air	# 235260	mísa	-		●	
Viu	# 235860	mísa	-		●	
Vitrium	# 266146	mísa	●		●	
Vitrium	# 266246	mísa	●		●	
White Tulip	# 236243	mísa	●		●	
Zencha	# 237243	mísa	●		●	
Zencha	# 237355	mísa	-		●	
Zencha	# 237442	mísa	●		●	
Zencha	# 237455	mísa	-		●	

1) rozměry na tmavém pozadí = šířka v mm; 2) rozměry na světlém pozadí = hloubka v mm / K této sérii nábytku se hodí jen uvedené keramiky

Happy D.2 Plus

Přřazení keramiky + nábytku pro použití pevných desek

Skřínka pod umyvadlo pod desku (rozměr včetně desky, desku prosím objednejte zvlášť)

			2) Hloubka 480 mm		Hloubka 550 mm												
			1 výsuv	2 zásuvky	1 výsuv			2 výsuvy		2 zásuvky			4 zásuvky				
			1) 650	650	1000	1300		1600		1000		1300	1600				
Série	Keramika	Druh keramiky	# HP 4940	# HP 4960	# HP 4941	# HP 4942	# HP 4943	# HP 4944	# HP 4946	# HP 4961	# HP 4971	# HP 4962	# HP 4972	# HP 4963	# HP 4973	# HP 4964	# HP 4974
Happy D.2	# 231460	mísa	-	-	●	●	-	●	●	-	●	-	●	-	●	-	●
Happy D.2	# 231560	mísa	-	-	●	●	-	●	●	-	●	-	●	-	●	-	●
Happy D.2	# 231810	nábytek	-	-	-	-	-	-	-	-	-	●	-	-	-	-	-
Happy D.2	# 231860	nábytek	-	-	-	-	-	-	-	●	-	●	-	●	-	●	-
Happy D.2	# 231865	nábytek	-	-	-	-	-	-	-	●	-	●	-	●	-	●	-
Happy D.2	# 231880	nábytek	-	-	-	-	-	-	-	●	-	●	-	-	-	-	-
Happy D.2 Plus	# 235940	mísa	●	●	●	●	●	●	●	-	●	-	●	-	●	-	●
Happy D.2 Plus	# 235960	mísa	-	-	●	●	-	●	●	-	●	-	●	-	●	-	●
Happy D.2 Plus	# 236050	mísa	●	●	●	●	●	●	●	-	●	-	●	-	●	-	●
Happy D.2 Plus	# 236060	mísa	-	-	●	●	-	●	●	-	●	-	●	-	●	-	●

1) rozměry na tmavém pozadí = šířka v mm; 2) rozměry na světlém pozadí = hloubka v mm / K této sérii nábytku se hodí jen uvedené keramiky

Přirazení keramiky + nábytku pro použití pevných desek
Skříňka pod umyvadlo včetně desky (deska je již součástí)

			Hloubka 550 mm															
			1 výsuv								2 zásuvky							
			800		1000		1200		1400		800		1000		1200		1400	
Série	Keramiky	Druh keramiky	# KT 6694	# KT 6794	# KT 6695	# KT 6795	# KT 6696	# KT 6796	# KT 6697	# KT 6797	# KT 6654	# KT 6754	# KT 6655	# KT 6755	# KT 6656	# KT 6756	# KT 6657	# KT 6757
2nd floor	# 031758	vestavné	-	●	-	●	-	●	-	●	-	●	-	●	-	●	-	●
2nd floor	# 031758	mísa	●	-	●	-	●	-	●	-	●	-	●	-	●	-	●	-
2nd floor	# 034760	vestavné	-	●	-	●	-	●	-	●	-	●	-	●	-	●	-	●
Bacino	# 032542	mísa	●	-	●	-	●	-	●	-	●	-	●	-	●	-	●	-
Bacino	# 033342	mísa	●	-	●	-	●	-	●	-	●	-	●	-	●	-	●	-
Bacino	# 033452	mísa	●	-	●	-	●	-	●	-	●	-	●	-	●	-	●	-
Bento Starck Box	# 238046	mísa	●	-	●	-	●	-	●	-	●	-	●	-	●	-	●	-
Bento Starck Box	# 238110	mísa	-	-	-	-	●	-	-	-	-	-	-	-	●	-	-	-
Bento Starck Box	# 238155	mísa	●	-	●	-	●	-	●	-	●	-	●	-	●	-	●	-
Bento Starck Box	# 238165	mísa	●	-	●	-	●	-	●	-	●	-	●	-	●	-	●	-
Bento Starck Box	# 266011	mísa	-	-	-	-	●	-	-	-	-	-	-	-	●	-	-	-
Cape Cod	# 232840	mísa	●	-	●	-	●	-	●	-	●	-	●	-	●	-	●	-
Cape Cod	# 232843	mísa	●	-	●	-	●	-	●	-	●	-	●	-	●	-	●	-
Cape Cod	# 232848	mísa	●	-	●	-	●	-	●	-	●	-	●	-	●	-	●	-
Cape Cod	# 233950	mísa	●	-	●	-	●	-	●	-	●	-	●	-	●	-	●	-
Cape Cod	# 234043	mísa	●	-	●	-	●	-	●	-	●	-	●	-	●	-	●	-
Cape Cod	# 234046	mísa	●	-	●	-	●	-	●	-	●	-	●	-	●	-	●	-
Cape Cod	# 234755	mísa	●	-	●	-	●	-	●	-	●	-	●	-	●	-	●	-
D-Code	# 033754	vestavné	-	●	-	●	-	●	-	●	-	●	-	●	-	●	-	●
D-Neo	# 035760	vestavné	-	●	-	●	-	●	-	●	-	●	-	●	-	●	-	●
D-Neo	# 035860	vestavné	-	●	-	●	-	●	-	●	-	●	-	●	-	●	-	●
D-Neo	# 237140	mísa	●	-	●	-	●	-	●	-	●	-	●	-	●	-	●	-
D-Neo	# 237260	mísa	●	-	●	-	●	-	●	-	●	-	●	-	●	-	●	-
D-Neo	# 239740	mísa	●	-	●	-	●	-	●	-	●	-	●	-	●	-	●	-
D-Neo	# 239760	mísa	●	-	●	-	●	-	●	-	●	-	●	-	●	-	●	-
DuraSquare	# 073245	mísa	●	-	●	-	●	-	●	-	●	-	●	-	●	-	●	-
DuraSquare	# 234880	mísa	-	-	●	-	●	-	-	-	-	-	-	-	-	-	-	-
DuraSquare	# 234980	mísa	-	-	●	-	●	-	-	-	-	-	-	-	-	-	-	-
DuraSquare	# 235310	mísa	-	-	-	-	●	-	-	-	-	-	-	-	●	-	-	-
DuraSquare	# 235350	mísa	●	-	●	-	●	-	●	-	●	-	●	-	●	-	●	-
DuraSquare	# 235360	mísa	●	-	●	-	●	-	●	-	●	-	●	-	●	-	●	-
DuraSquare	# 235380	mísa	-	-	●	-	●	-	-	-	-	-	●	-	●	-	-	-
DuraSquare	# 235460	mísa	●	-	●	-	●	-	●	-	●	-	●	-	●	-	●	-
DuraSquare	# 235560	mísa	●	-	●	-	●	-	●	-	●	-	●	-	●	-	●	-
DuraSquare	# 235650	mísa	●	-	●	-	●	-	●	-	●	-	●	-	●	-	●	-
DuraSquare	# 235660	mísa	●	-	●	-	●	-	●	-	●	-	●	-	●	-	●	-
DuraStyle	# 034943	mísa	●	-	●	-	●	-	●	-	●	-	●	-	●	-	●	-
DuraStyle	# 034960	mísa	●	-	●	-	●	-	●	-	●	-	●	-	●	-	●	-
DuraStyle	# 037260	vestavné	-	●	-	●	-	●	-	●	-	●	-	●	-	●	-	●
DuraStyle	# 037456	vestavné	-	●	-	●	-	●	-	●	-	●	-	●	-	●	-	●
DuraStyle	# 037462	vestavné	-	●	-	●	-	●	-	●	-	●	-	●	-	●	-	●
Foster	# 033550	mísa	●	-	●	-	●	-	●	-	●	-	●	-	●	-	●	-
Happy D.2	# 231460	mísa	●	-	●	-	●	-	●	-	●	-	●	-	●	-	●	-
Happy D.2	# 231560	mísa	●	-	●	-	●	-	●	-	●	-	●	-	●	-	●	-
Happy D.2 Plus	# 235940	mísa	●	-	●	-	●	-	●	-	●	-	●	-	●	-	●	-
Happy D.2 Plus	# 235960	mísa	●	-	●	-	●	-	●	-	●	-	●	-	●	-	●	-
Happy D.2 Plus	# 236050	mísa	●	-	●	-	●	-	●	-	●	-	●	-	●	-	●	-
Happy D.2 Plus	# 236060	mísa	●	-	●	-	●	-	●	-	●	-	●	-	●	-	●	-
Luv	# 037950	mísa	●	-	●	-	●	-	●	-	●	-	●	-	●	-	●	-
Luv	# 037960	mísa	●	-	●	-	●	-	●	-	●	-	●	-	●	-	●	-
Luv	# 037970	mísa	●	-	●	-	●	-	●	-	●	-	●	-	●	-	●	-
Luv	# 037980	mísa	-	-	●	-	●	-	-	-	-	-	●	-	●	-	-	-
Luv	# 038050	mísa	●	-	●	-	●	-	●	-	●	-	●	-	●	-	●	-

1) rozměry na tmavém pozadí = šířka v mm; 2) rozměry na světlém pozadí = hloubka v mm / K této sérii nábytku se hodí jen uvedené keramiky

Ketho

Přirazení keramiky + nábytku pro použití pevných desek

Skříňka pod umyvadlo včetně desky (deska je již součástí)

			Hloubka 550 mm															
			1 výsuv								2 zásuvky							
			800		1000		1200		1400		800		1000		1200		1400	
Série	Keramiky	Druh keramiky	# KT 6694	# KT 6794	# KT 6695	# KT 6795	# KT 6696	# KT 6796	# KT 6697	# KT 6797	# KT 6654	# KT 6754	# KT 6655	# KT 6755	# KT 6656	# KT 6756	# KT 6657	# KT 6757
Luv	# 038060	mísa	●	-	●	-	●	-	●	-	●	-	●	-	●	-	●	-
Luv	# 038070	mísa	●	-	●	-	●	-	●	-	●	-	●	-	●	-	●	-
Luv	# 038080	mísa	-	-	●	-	●	-	-	-	-	-	●	-	●	-	-	-
Luv	# 038142	mísa	●	-	●	-	●	-	●	-	●	-	●	-	●	-	●	-
PuraVida	# 036970	mísa	●	-	●	-	-	-	-	-	●	-	●	-	●	-	-	-
PuraVida	# 037070	mísa	●	-	●	-	●	-	-	-	●	-	●	-	●	-	-	-
Qatego	# 074645	mísa	●	-	●	-	●	-	●	-	-	●	●	-	●	-	●	-
Qatego	# 238210	mísa	-	-	-	-	●	-	-	-	-	-	-	-	●	-	-	-
Qatego	# 238250	mísa	●	-	●	-	●	-	●	-	-	●	●	-	●	-	●	-
Qatego	# 238260	mísa	●	-	●	-	●	-	●	-	-	●	●	-	●	-	●	-
Qatego	# 238280	mísa	-	-	●	-	●	-	-	-	-	-	●	-	●	-	-	-
Qatego	# 238350	mísa	●	-	●	-	●	-	●	-	●	-	●	-	●	-	●	-
Qatego	# 238360	mísa	●	-	●	-	●	-	●	-	-	●	●	-	●	-	●	-
Qatego	# 238450	mísa	●	-	●	-	●	-	●	-	●	-	●	-	●	-	●	-
Qatego	# 238460	mísa	●	-	●	-	●	-	●	-	-	●	●	-	●	-	●	-
Qatego	# 238550	mísa	●	-	●	-	●	-	●	-	●	-	●	-	●	-	●	-
Qatego	# 238560	mísa	●	-	●	-	●	-	●	-	●	-	●	-	●	-	●	-
Qatego	# 239655	vestavné	-	●	-	●	-	●	-	●	-	●	-	●	-	●	-	●
Soleil by Starck	# 237856	mísa	●	-	●	-	●	-	●	-	●	-	●	-	●	-	●	-
Starck 1	# 038747	mísa	●	-	●	-	●	-	●	-	●	-	●	-	●	-	●	-
Starck 1	# 040833	mísa	●	-	●	-	●	-	●	-	●	-	●	-	●	-	●	-
Starck 1	# 040853	mísa	●	-	●	-	●	-	●	-	●	-	●	-	●	-	●	-
Starck 1	# 044546	mísa	●	-	●	-	●	-	●	-	●	-	●	-	●	-	●	-
Starck 1	# 044753	mísa	●	-	●	-	●	-	●	-	●	-	●	-	●	-	●	-
Starck 2	# 232144	mísa	●	-	●	-	●	-	●	-	●	-	●	-	●	-	●	-
Starck 3	# 030256	vestavné	-	●	-	●	-	●	-	●	-	●	-	●	-	●	-	●
Vero Air	# 038355	vestavné	-	●	-	●	-	●	-	●	-	●	-	●	-	●	-	●
Vero Air	# 072445	mísa	●	-	●	-	●	-	●	-	●	-	●	-	●	-	●	-
Vero Air	# 235010	mísa	-	-	-	-	●	-	-	-	-	-	-	-	●	-	-	-
Vero Air	# 235010	mísa	-	-	-	-	●	-	-	-	-	-	-	-	●	-	-	-
Vero Air	# 235050	mísa	●	-	●	-	●	-	●	-	●	-	●	-	●	-	●	-
Vero Air	# 235060	mísa	●	-	●	-	●	-	●	-	●	-	●	-	●	-	●	-
Vero Air	# 235070	mísa	●	-	●	-	●	-	●	-	●	-	●	-	●	-	●	-
Vero Air	# 235080	mísa	-	-	●	-	●	-	-	-	-	-	●	-	●	-	-	-
Vero Air	# 235150	mísa	●	-	●	-	●	-	●	-	●	-	●	-	●	-	●	-
Vero Air	# 235160	mísa	●	-	●	-	●	-	●	-	●	-	●	-	●	-	●	-
Vero Air	# 235250	mísa	●	-	●	-	●	-	●	-	●	-	●	-	●	-	●	-
Vero Air	# 235260	mísa	●	-	●	-	●	-	●	-	●	-	●	-	●	-	●	-
Vero Air	# 236860	mísa	●	-	●	-	●	-	●	-	●	-	●	-	●	-	●	-
Viu	# 038560	vestavné	-	●	-	●	-	●	-	●	-	●	-	●	-	●	-	●
Viu	# 235860	mísa	●	-	●	-	●	-	●	-	●	-	●	-	●	-	●	-
Vitrium	# 266146	mísa	●	-	●	-	●	-	●	-	●	-	●	-	●	-	●	-
Vitrium	# 266246	mísa	●	-	●	-	●	-	●	-	●	-	●	-	●	-	●	-
White Tulip	# 236243	mísa	●	-	●	-	●	-	●	-	●	-	●	-	●	-	●	-
Zencha	# 237243	mísa	●	-	●	-	●	-	●	-	●	-	●	-	●	-	●	-
Zencha	# 237355	mísa	●	-	●	-	●	-	●	-	●	-	●	-	●	-	●	-
Zencha	# 237442	mísa	●	-	●	-	●	-	●	-	●	-	●	-	●	-	●	-
Zencha	# 237455	mísa	●	-	●	-	●	-	●	-	●	-	●	-	●	-	●	-

1) rozměry na tmavém pozadí = šířka v mm; 2) rozměry na světlém pozadí = hloubka v mm / K této sérii nábytku se hodí jen uvedené keramiky

Přirážení keramiky + nábytku pro použití pevných desek

Skříňka pod umyvadlo včetně desky (deska je již součástí)

			Hloubka 550 mm									
			1 výsuv			2 výsuvy		2 zásuvky			4 zásuvky	
			1) 800	1000	1200	1400	1600	800	1000	1200	1400	1600
Série	Keramiky	Druh keramiky	# K2 4885	# K2 4886	# K2 4887	# K2 4888	# K2 4889	# K2 4895	# K2 4896	# K2 4897	# K2 4898	# K2 4899
2nd floor	# 031758	vestavné	●	●	●	●	●	●	●	●	●	●
2nd floor	# 031758	mísa	●	●	●	●	●	●	●	●	●	●
Bacino	# 032542	mísa	●	●	●	●	●	●	●	●	●	●
Bacino	# 033342	mísa	●	●	●	●	●	●	●	●	●	●
Bacino	# 033452	mísa	●	●	●	●	●	●	●	●	●	●
Bento Starck Box	# 238046	mísa	●	●	●	●	●	●	●	●	●	●
Bento Starck Box	# 238110	mísa	-	-	●	-	-	-	-	●	-	-
Bento Starck Box	# 238155	mísa	●	●	●	●	●	●	●	●	●	●
Bento Starck Box	# 238165	mísa	●	●	●	●	●	●	●	●	●	●
Bento Starck Box	# 266011	mísa	-	-	●	-	-	-	-	●	-	-
Cape Cod	# 232840	mísa	●	●	●	●	●	●	●	●	●	●
Cape Cod	# 232843	mísa	●	●	●	●	●	●	●	●	●	●
Cape Cod	# 232848	mísa	●	●	●	●	●	●	●	●	●	●
Cape Cod	# 233950	mísa	●	●	●	●	●	●	●	●	●	●
Cape Cod	# 234043	mísa	●	●	●	●	●	●	●	●	●	●
Cape Cod	# 234046	mísa	●	●	●	●	●	●	●	●	●	●
Cape Cod	# 234755	mísa	●	●	●	●	●	●	●	●	●	●
D-Code	# 033754	vestavné	●	●	●	-	-	●	●	●	-	-
D-Neo	# 035760	vestavné	●	●	●	●	●	●	●	●	●	●
D-Neo	# 035860	vestavné	●	●	●	●	●	●	●	●	●	●
D-Neo	# 237140	mísa	●	●	●	●	●	●	●	●	●	●
D-Neo	# 237260	mísa	●	●	●	●	●	●	●	●	●	●
D-Neo	# 239740	mísa	●	●	●	●	●	●	●	●	●	●
D-Neo	# 239760	mísa	●	●	●	●	●	●	●	●	●	●
DuraSquare	# 073245	mísa	●	●	●	●	●	●	●	●	●	●
DuraSquare	# 234880	mísa	-	-	●	-	-	-	-	●	-	-
DuraSquare	# 234980	mísa	-	-	●	-	-	-	-	●	-	-
DuraSquare	# 235310	mísa	-	-	●	-	-	-	-	●	-	-
DuraSquare	# 235350	mísa	●	●	●	●	●	●	●	●	●	●
DuraSquare	# 235360	mísa	●	●	●	●	●	●	●	●	●	●
DuraSquare	# 235380	mísa	-	●	●	-	-	-	●	●	-	-
DuraSquare	# 235460	mísa	●	●	●	●	●	●	●	●	●	●
DuraSquare	# 235560	mísa	●	●	●	●	●	●	●	●	●	●
DuraSquare	# 235650	mísa	●	●	●	●	●	●	●	●	●	●
DuraSquare	# 235660	mísa	●	●	●	●	●	●	●	●	●	●
DuraStyle	# 034943	mísa	●	●	●	●	●	●	●	●	●	●
DuraStyle	# 034960	mísa	●	●	●	●	●	●	●	●	●	●
DuraStyle	# 037260	vestavné	●	●	●	●	●	●	●	●	●	●
DuraStyle	# 037456	vestavné	●	●	●	●	●	●	●	●	●	●
DuraStyle	# 037462	vestavné	●	●	●	-	-	●	●	●	-	-
Duravit No.1	# 035555	vestavné	●	●	●	●	●	●	●	●	●	●
Foster	# 033550	mísa	●	●	●	●	●	●	●	●	●	●
Happy D.2	# 231460	mísa	●	●	●	●	●	●	●	●	●	●
Happy D.2	# 231560	mísa	●	●	●	●	●	●	●	●	●	●
Happy D.2 Plus	# 235940	mísa	●	●	●	●	●	●	●	●	●	●
Happy D.2 Plus	# 235960	mísa	●	●	●	●	●	●	●	●	●	●
Happy D.2 Plus	# 236050	mísa	●	●	●	●	●	●	●	●	●	●
Happy D.2 Plus	# 236060	mísa	●	●	●	●	●	●	●	●	●	●
Luv	# 037950	mísa	●	●	●	●	●	●	●	●	●	●
Luv	# 037960	mísa	●	●	●	●	●	●	●	●	●	●
Luv	# 037970	mísa	●	●	●	-	-	●	●	●	-	-
Luv	# 037980	mísa	●	●	●	-	-	●	●	●	-	-
Luv	# 038050	mísa	●	●	●	●	●	●	●	●	●	●

1) rozměry na tmavém pozadí = šířka v mm; 2) rozměry na světlém pozadí = hloubka v mm / K této sérii nábytku se hodí jen uvedené keramiky

Ketho.2

Přirazení keramiky + nábytku pro použití pevných desek

Skříňka pod umyvadlo včetně desky (deska je již součástí)

			Hloubka 550 mm									
			1 výsuv			2 výsuvy		2 zásuvky			4 zásuvky	
			800	1000	1200	1400	1600	800	1000	1200	1400	1600
Série	Keramiky	Druh keramiky	# K2 4885	# K2 4886	# K2 4887	# K2 4888	# K2 4889	# K2 4895	# K2 4896	# K2 4897	# K2 4898	# K2 4899
Luv	# 038060	mísa	●	●	●	●	●	●	●	●	●	●
Luv	# 038070	mísa	●	●	●	-	-	●	●	●	-	-
Luv	# 038080	mísa	●	●	●	-	-	●	●	●	-	-
Luv	# 038142	mísa	●	●	●	●	●	●	●	●	●	●
PuraVida	# 036970	mísa	●	●	●	-	●	●	●	●	-	●
PuraVida	# 037070	mísa	●	●	●	-	●	●	●	●	-	●
Gatego	# 074645	mísa	●	●	●	●	●	●	●	●	●	●
Gatego	# 238210	mísa	-	-	●	-	-	-	-	●	-	-
Gatego	# 238250	mísa	●	●	●	●	●	●	●	●	●	●
Gatego	# 238260	mísa	●	●	●	●	●	●	●	●	●	●
Gatego	# 238280	mísa	-	●	●	-	-	-	●	●	-	-
Gatego	# 238350	mísa	●	●	●	●	●	●	●	●	●	●
Gatego	# 238360	mísa	●	●	●	●	●	●	●	●	●	●
Gatego	# 238450	mísa	●	●	●	●	●	●	●	●	●	●
Gatego	# 238460	mísa	●	●	●	●	●	●	●	●	●	●
Gatego	# 238550	mísa	●	●	●	●	●	●	●	●	-	●
Gatego	# 238560	mísa	●	●	●	-	●	●	●	●	-	●
Gatego	# 239655	vestavné	●	●	●	-	●	●	●	●	-	●
Soleil by Starck	# 237856	mísa	●	●	●	●	●	●	●	●	●	●
Starck 1	# 038747	mísa	●	●	●	●	●	●	●	●	●	●
Starck 1	# 040833	mísa	●	●	●	●	●	●	●	●	●	●
Starck 1	# 040853	mísa	●	●	●	●	●	●	●	●	●	●
Starck 1	# 044546	mísa	●	●	●	●	●	●	●	●	●	●
Starck 1	# 044753	mísa	●	●	●	●	●	●	●	●	●	●
Starck 1	# 232144	mísa	●	●	●	●	●	●	●	●	●	●
Vero	# 045250	mísa	●	●	●	●	●	●	●	●	●	●
Vero Air	# 038355	vestavné	●	●	●	●	●	●	●	●	●	●
Vero Air	# 072445	mísa	●	●	●	●	●	●	●	●	●	●
Vero Air	# 235010	mísa	-	-	●	-	-	-	-	●	-	-
Vero Air	# 235050	mísa	●	●	●	●	●	●	●	●	●	●
Vero Air	# 235060	mísa	●	●	●	●	●	●	●	●	●	●
Vero Air	# 235070	mísa	●	●	●	-	●	●	●	●	-	●
Vero Air	# 235080	mísa	-	●	●	-	-	-	●	●	-	-
Vero Air	# 235150	mísa	●	●	●	●	●	●	●	●	●	●
Vero Air	# 235160	mísa	●	●	●	●	●	●	●	●	●	●
Vero Air	# 235250	mísa	●	●	●	●	●	●	●	●	●	●
Vero Air	# 235260	mísa	●	●	●	●	●	●	●	●	●	●
Vero Air	# 236860	mísa	●	●	●	●	●	●	●	●	●	●
Viu	# 038560	vestavné	●	●	●	●	●	●	●	●	●	●
Viu	# 235860	mísa	●	●	●	●	●	●	●	●	●	●
Vitrium	# 266146	mísa	●	●	●	●	●	●	●	●	●	●
Vitrium	# 266246	mísa	●	●	●	●	●	●	●	●	●	●
White Tulip	# 236243	mísa	●	●	●	●	●	●	●	●	●	●
Zencha	# 237342	mísa	●	●	●	●	●	●	●	●	●	●
Zencha	# 237355	mísa	●	●	●	●	●	●	●	●	●	●
Zencha	# 237442	mísa	●	●	●	●	●	●	●	●	●	●
Zencha	# 237455	mísa	●	●	●	●	●	●	●	●	●	●

1) rozměry na tmavém pozadí = šířka v mm; 2) rozměry na světlém pozadí = hloubka v mm / K této sérii nábytku se hodí jen uvedené keramiky

Přirazení keramiky + nábytku pro použití pevných desek
Skříňka pod umyvadlo včetně desky (deska je již součástí)

			Hloubka 550 mm										
			2 zásuvky			4 zásuvky							
			1) 820	1020	1220	1220		1420		1620			
Série	Keramiky	Druh keramiky	# LC 4880	# LC 4881	# LC 4882	# LC 4874	# LC 4876	# LC 4875	# LC 4877	# LC 4870	# LC 4872	# LC 4871	# LC 4873
2nd floor	# 031758	vestavné	●	●	●	●	●	●	●	●	●	●	●
2nd floor	# 031758	mísa	●	●	●	●	●	●	●	●	●	●	●
Bacino	# 032542	mísa	●	●	●	●	●	●	●	●	●	●	●
Bacino	# 033342	mísa	●	●	●	●	●	●	●	●	●	●	●
Bacino	# 033452	mísa	●	●	●	●	●	●	●	●	●	●	●
Bento Starck Box	# 238046	mísa	●	●	●	●	●	●	●	●	●	●	●
Bento Starck Box	# 238110	mísa	-	-	●	-	-	-	-	-	-	-	-
Bento Starck Box	# 238155	mísa	●	●	●	●	●	●	●	●	●	●	●
Bento Starck Box	# 238165	mísa	●	●	●	●	●	●	●	●	●	●	●
Bento Starck Box	# 266011	mísa	-	-	●	-	-	-	-	-	-	-	-
Cape Cod	# 232840	mísa	●	●	●	●	●	●	●	●	●	●	●
Cape Cod	# 232843	mísa	●	●	●	●	●	●	●	●	●	●	●
Cape Cod	# 232848	mísa	●	●	●	●	●	●	●	●	●	●	●
Cape Cod	# 233950	mísa	●	●	●	●	●	●	●	●	●	●	●
Cape Cod	# 234043	mísa	●	●	●	●	●	●	●	●	●	●	●
Cape Cod	# 234046	mísa	●	●	●	●	●	●	●	●	●	●	●
Cape Cod	# 234755	mísa	●	●	●	●	●	●	●	●	●	●	●
D-Neo	# 237140	mísa	●	●	●	●	●	●	●	●	●	●	●
D-Neo	# 237260	mísa	●	●	●	●	●	●	●	●	●	●	●
D-Neo	# 239740	mísa	●	●	●	●	●	●	●	●	●	●	●
D-Neo	# 239760	mísa	●	●	●	●	●	●	●	●	●	●	●
DuraSquare	# 073245	mísa	●	●	●	●	●	●	●	●	●	●	●
DuraSquare	# 234880	mísa	-	-	●	-	●	-	●	-	-	-	-
DuraSquare	# 234980	mísa	-	-	●	●	-	●	-	-	-	-	-
DuraSquare	# 235310	mísa	-	●	●	-	-	●	●	-	-	-	-
DuraSquare	# 235350	mísa	●	●	●	●	●	●	●	●	●	●	●
DuraSquare	# 235360	mísa	●	●	●	●	●	●	●	●	●	●	●
DuraSquare	# 235380	mísa	●	●	●	●	●	●	●	-	-	●	-
DuraSquare	# 235560	mísa	●	●	●	●	●	●	●	●	●	●	●
DuraSquare	# 235650	mísa	●	●	●	●	●	●	●	●	●	●	●
DuraSquare	# 235660	mísa	●	●	●	●	●	●	●	●	●	●	●
DuraStyle	# 034943	mísa	●	●	●	●	●	●	●	●	●	●	●
DuraStyle	# 034960	mísa	●	●	●	●	●	●	●	●	●	●	●
Foster	# 033550	mísa	●	●	●	●	●	●	●	●	●	●	●
Happy D.2	# 231460	mísa	●	●	●	●	●	●	●	●	●	●	●
Happy D.2	# 231560	mísa	●	●	●	●	●	●	●	●	●	●	●
Happy D.2 Plus	# 236050	mísa	●	●	●	●	●	●	●	●	●	●	●
Luv	# 037950	mísa	●	●	●	●	●	●	●	●	●	●	●
Luv	# 037960	mísa	●	●	●	●	●	●	●	●	●	●	●
Luv	# 037970	mísa	●	●	●	●	●	●	●	●	-	●	●
Luv	# 037980	mísa	●	●	●	●	●	●	●	-	-	-	-
Luv	# 038050	mísa	●	●	●	●	●	●	●	●	●	●	●
Luv	# 038060	mísa	●	●	●	●	●	●	●	●	●	●	●
Luv	# 038070	mísa	●	●	●	●	●	●	●	●	-	●	●
Luv	# 038080	mísa	●	●	●	●	●	●	●	-	-	-	-
Luv	# 038142	mísa	●	●	●	●	●	●	●	●	●	●	●
PuraVida	# 037070	mísa	●	●	●	●	●	●	●	●	-	●	●
Gatego	# 074645	mísa	●	●	●	●	●	●	●	●	●	●	●
Gatego	# 238210	mísa	-	●	●	-	-	-	-	-	-	-	-
Gatego	# 238212	mísa	-	-	●	-	-	-	-	-	-	-	-
Gatego	# 238250	mísa	●	●	●	●	●	●	●	●	●	●	●
Gatego	# 238260	mísa	●	●	●	●	●	●	●	●	●	●	●
Gatego	# 238280	mísa	●	●	●	●	●	●	●	-	-	-	-

1) rozměry na tmavém pozadí = šířka v mm; 2) rozměry na světlém pozadí = hloubka v mm / K této sérii nábytku se hodí jen uvedené keramiky

L-Cube

Přirazení keramiky + nábytku pro použití pevných desek

Skříňka pod umyvadlo včetně desky (deska je již součástí)

			Hloubka 550 mm										
			2 zásuvky			4 zásuvky							
			1) 820	1020	1220	1220		1420		1620			
Série	Keramiky	Druh keramiky	# LC 4880	# LC 4881	# LC 4882	# LC 4874	# LC 4876	# LC 4875	# LC 4877	# LC 4870	# LC 4872	# LC 4871	# LC 4873
Gatego	# 238350	mísa	●	●	●	●	●	●	●	●	●	●	●
Gatego	# 238360	mísa	●	●	●	●	●	●	●	●	●	●	●
Gatego	# 238450	mísa	●	●	●	●	●	●	●	●	●	●	●
Gatego	# 238460	mísa	●	●	●	●	●	●	●	●	●	●	●
Gatego	# 238212	mísa	-	-	●	-	-	-	-	-	-	-	-
Gatego	# 238550	mísa	●	●	●	●	●	●	●	●	●	●	●
Gatego	# 238560	mísa	●	●	●	●	●	●	●	●	●	●	●
Soleil by Starck	# 237856	mísa	●	●	●	●	●	●	●	●	●	●	●
Starck 1	# 038747	mísa	●	●	●	●	●	●	●	●	●	●	●
Starck 1	# 040833	mísa	●	●	●	●	●	●	●	●	●	●	●
Starck 1	# 040853	mísa	●	●	●	●	●	●	●	●	●	●	●
Starck 1	# 044546	mísa	●	●	●	●	●	●	●	●	●	●	●
Starck 1	# 044753	mísa	●	●	●	●	●	●	●	●	●	●	●
Vitrium	# 266146	mísa	●	●	●	●	●	●	●	●	●	●	●
Vitrium	# 266246	mísa	●	●	●	●	●	●	●	●	●	●	●
Vero Air	# 072445	mísa	●	●	●	●	●	●	●	●	●	●	●
Vero Air	# 235010	mísa	-	●	●	-	-	●	●	-	-	-	-
Vero Air	# 235012	mísa	-	-	●	-	-	-	-	-	-	-	-
Vero Air	# 235050	mísa	●	●	●	●	●	●	●	●	●	●	●
Vero Air	# 235060	mísa	●	●	●	●	●	●	●	●	●	●	●
Vero Air	# 235070	mísa	●	●	●	●	●	●	●	●	-	●	●
Vero Air	# 235080	mísa	●	●	●	●	●	●	●	-	-	-	-
Vero Air	# 235150	mísa	●	●	●	●	●	●	●	●	●	●	●
Vero Air	# 235160	mísa	●	●	●	●	●	●	●	●	●	●	●
Vero Air	# 235250	mísa	●	●	●	●	●	●	●	-	-	●	●
Vero Air	# 235260	mísa	●	●	●	●	●	●	●	-	-	●	●
Vero Air	# 236860	mísa	●	●	●	●	●	●	●	●	●	●	●
Zencha	# 237342	mísa	●	●	●	●	●	●	●	●	●	●	●
Zencha	# 237355	mísa	●	●	●	●	●	●	●	●	●	●	●
Zencha	# 237442	mísa	●	●	●	●	●	●	●	●	●	●	●
Zencha	# 237455	mísa	●	●	●	●	●	●	●	●	●	●	●

1) rozměry na tmavém pozadí = šířka v mm; 2) rozměry na světlém pozadí = hloubka v mm / K této sérii nábytku se hodí jen uvedené keramiky

Přřazení keramiky + nábytku pro použití pevných desek

Skříňka pod umyvadlo pod desku (rozměr včetně desky, desku prosím objednejte zvlášť)

			Hloubka 595 mm									
			1 výsuv					1 výsuv / 1 zásuvková skříňka				
			688	988	1388	1783	1783	688	988	1388	1783	1783
Série	Keramika	Druh keramiky	# LU 9560	# LU 9564	# LU 9561	# LU 9562	# LU 9563	# LU 9565	# LU 9569	# LU 9566	# LU 9567	# LU 9568
Luv	# 037950	mísa	●	●	●	●	●	●	●	●	●	●
Luv	# 037960	mísa	● ³⁾	●	●	●	●	●	●	●	●	●
Luv	# 037970	mísa	-	●	●	●	●	-	●	●	●	●
Luv	# 037980	mísa	-	●	●	-	●	-	●	●	-	●
Luv	# 038050	mísa	●	●	●	●	●	●	●	●	●	●
Luv	# 038060	mísa	●	●	●	●	●	●	●	●	●	●
Luv	# 038070	mísa	-	●	●	●	●	-	●	●	●	●
Luv	# 038080	mísa	-	●	●	-	●	-	●	●	-	●
Luv	# 038142	mísa	●	●	-	●	●	●	●	●	●	●

1) rozměry na tmavém pozadí = šířka v mm; 2) rozměry na světlém pozadí = hloubka v mm / K této sérii nábytku se hodí jen uvedené keramiky; 3) možné jen v kombinaci s nástěnnou armaturou a zrcadlovým modulem výšky 800 mm

Qatego

Přirazení keramiky + nábytku pro použití pevných desek

Skříňka pod umyvadlo včetně desky (deska je již součástí)

			Hloubka 550 mm										
			1 výsuv / 1 zásuvková skříňka			2 výsuvy / 2 zásuvkové skříňky							
			800	1000	1200	1400		1600					
			# QA 4730	# QA 4731	# QA 4732	# QA 4765	# QA 4766	# QA 4767	# QA 4777	# QA 4778	# QA 4779		
Série	Keramika	Druh keramiky											
Qatego	# 238210	mísa	-	-	●	-	-	-	-	-	-		
Qatego	# 238250	mísa	●	●	●	●	●	●	●	●	●		
Qatego	# 238260	mísa	●	●	●	●	●	●	●	●	●		
Qatego	# 238280	mísa	-	●	●	-	-	-	-	-	-		
Qatego	# 238350	mísa	●	●	●	●	●	●	●	●	●		
Qatego	# 238360	mísa	●	●	●	●	●	●	●	●	●		
Qatego	# 238450	mísa	●	●	●	●	●	●	●	●	●		
Qatego	# 238460	mísa	●	●	●	●	●	●	●	●	●		
Qatego	# 238550	mísa	●	●	●	●	●	●	●	●	●		
Qatego	# 238560	mísa	●	●	●	●	●	●	●	●	●		

Deska

			Hloubka 550 mm							Hloubka 480 mm				
			800	1000	1200	1400		1600		Variabilní				
			# QA 4800	# QA 4801	# QA 4802	# QA 4803	# QA 4804	# QA 4805	# QA 4806	# QA 4807	# QA 4808	# QA 4699		
Série	Keramika	Druh keramiky												
Qatego	# 238210	mísa	-	-	●	-	-	-	-	-	-	-		
Qatego	# 238250	mísa	●	●	●	●	●	●	●	●	●	-		
Qatego	# 238260	mísa	●	●	●	●	●	●	●	●	●	-		
Qatego	# 238280	mísa	-	●	●	-	-	-	-	-	-	-		
Qatego	# 238350	mísa	●	●	●	●	●	●	●	●	●	-		
Qatego	# 238360	mísa	●	●	●	●	●	●	●	●	●	-		
Qatego	# 238450	mísa	●	●	●	●	●	●	●	●	●	-		
Qatego	# 238460	mísa	●	●	●	●	●	●	●	●	●	-		
Qatego	# 238550	mísa	●	●	●	●	●	●	●	●	●	-		
Qatego	# 238560	mísa	●	●	●	●	●	●	●	●	●	-		
Qatego	# 239655	vestavné	●	●	●	●	●	●	●	●	●	-		
Qatego	# D48001 ³⁾	set	-	-	-	-	-	-	-	-	-	●		
Qatego	# D48002 ³⁾	set	-	-	-	-	-	-	-	-	-	●		
Qatego	# D48003 ³⁾	set	-	-	-	-	-	-	-	-	-	●		

1) rozměry na tmavém pozadí = šířka v mm; 2) rozměry na světlém pozadí = hloubka v mm / K této sérii nábytku se hodí jen uvedené keramiky; 3) set mísy a kamenné desky

Přirazení keramiky + nábytku pro použití pevných desek
Skříňka pod umyvadlo včetně desky (deska je již součástí)

			Hloubka 420 mm										
			1 výsuv				2 výsuvy						
			800		1000		1200		1600				
			# VT 4780	# VT 4790	# VT 4781	# VT 4791	# VT 4782	# VT 4792	# VT 4783	# VT 4784	# VT 4793	# VT 4794	
Série	Keramika	Druh keramiky											
Vitrium	# 266146 ³⁾	mísa	●	●	●	●	●	●	●	●	●	●	
Vitrium	# 266246 ³⁾	mísa	●	●	●	●	●	●	●	●	●	●	

1) rozměry na tmavém pozadí = šířka v mm; 2) rozměry na světlém pozadí = hloubka v mm / K této sérii nábytku se hodí jen uvedené keramiky; 3) DuroCast*

Vitrium Color

Přirazení keramiky + nábytku pro použití pevných desek

Skříňka pod umyvadlo včetně desky (deska je již součástí)

			Hloubka 550 mm					
			2 zásuvky			4 zásuvky		
			800	1000	1200	1420		
			# VT 4880	# VT 4881	# VT 4882	# VT 4870	# VT 4872	
Série	Keramika	Druh keramiky						
Vitrium	# 266146 ³⁾	mísa	●	●	●	●	●	
Vitrium	# 266246 ³⁾	mísa	●	●	●	●	●	

Přirazení keramiky + nábytku pro použití pevných desek

Skříňka pod umyvadlo včetně desky (deska je již součástí)

			Hloubka 550 mm															
			1 výsuv						2 výsuvy									
			800		1000		1200		1300		1600							
Série	Keramiky	Druh keramiky	# WT 4975	# WT 4980	# WT 4976	# WT 4981	# WT 4977 L/R	# WT 4977 M	# WT 4982 L/R	# WT 4982 M	# WT 4978	# WT 4983	# WT 4864	# WT 4890	# WT 4865	# WT 4891	# WT 4866	# WT 4892
2nd floor	# 031758	vestavné	●	●	●	●	-	●	-	●	-	-	●	●	●	●	-	-
Bacino	# 032542	mísa	●	●	●	●	●	●	●	●	●	●	●	●	●	●	-	-
Bacino	# 033342	mísa	●	●	●	●	●	●	●	●	●	●	●	●	●	●	-	-
Bacino	# 033452	mísa	●	●	●	●	●	●	●	●	●	●	●	●	●	●	-	-
Bento Starck Box	# 238046	mísa	●	●	●	●	●	●	●	●	●	●	●	●	●	●	-	-
Bento Starck Box	# 238110	mísa	-	-	-	-	-	●	●	●	-	-	-	-	-	-	-	-
Bento Starck Box	# 238155	mísa	●	●	●	●	●	●	●	●	●	●	●	●	●	●	-	-
Bento Starck Box	# 238165 ³⁾	mísa	●	●	●	●	-	●	●	●	-	-	●	●	●	●	-	-
Bento Starck Box	# 266011 ³⁾	mísa	-	-	-	-	-	●	●	●	-	-	-	-	-	-	-	-
Bento Starck Box	# 266013 ³⁾	mísa	-	-	-	-	-	-	-	-	-	-	-	-	-	-	●	●
Cape Cod	# 232840	mísa	●	●	●	●	●	●	●	●	●	●	●	●	●	●	-	-
Cape Cod	# 232843	mísa	●	●	●	●	●	●	●	●	●	●	●	●	●	●	-	-
Cape Cod	# 232848	mísa	●	●	●	●	●	●	●	●	●	●	●	●	●	●	-	-
Cape Cod	# 233950	mísa	●	●	●	●	●	●	●	●	●	●	●	●	●	●	-	-
Cape Cod	# 234043	mísa	●	●	●	●	●	●	●	●	●	●	●	●	●	●	-	-
Cape Cod	# 234046	mísa	●	●	●	●	●	●	●	●	●	●	●	●	●	●	-	-
Cape Cod	# 234755	mísa	●	●	●	●	●	●	●	●	●	●	●	●	●	●	-	-
D-Neo	# 035860	vestavné	●	●	●	●	-	●	-	●	-	-	●	●	●	●	-	-
D-Neo	# 237140	mísa	●	●	●	●	●	●	●	●	●	●	●	●	●	●	-	-
D-Neo	# 237260	mísa	●	●	●	●	●	●	●	●	●	●	●	●	●	●	-	-
D-Neo	# 239740	mísa	●	●	●	●	●	●	●	●	●	●	●	●	●	●	-	-
D-Neo	# 239760	mísa	●	●	●	●	●	●	●	●	●	●	●	●	●	●	-	-
DuraSquare	# 073245	mísa	●	●	●	●	●	●	●	●	●	●	●	●	●	●	-	-
DuraSquare	# 234880	mísa	-	-	-	-	-	●	-	●	-	-	-	-	-	-	-	-
DuraSquare	# 234980	mísa	-	-	-	-	-	●	-	●	-	-	-	-	-	-	-	-
DuraSquare	# 235310	mísa	-	-	-	-	-	●	-	●	-	-	-	-	-	-	-	-
DuraSquare	# 235312	mísa	-	-	-	-	-	●	-	●	-	-	-	-	-	-	-	-
DuraSquare	# 235350	mísa	●	●	●	●	●	●	●	●	●	●	●	●	●	●	-	-
DuraSquare	# 235360	mísa	●	●	●	●	●	●	●	●	●	●	●	●	●	●	-	-
DuraSquare	# 235380	mísa	-	-	●	●	-	●	-	●	-	-	-	-	-	-	-	-
DuraSquare	# 235460	mísa	●	●	●	●	-	●	-	●	-	-	●	●	●	●	-	-
DuraSquare	# 235560	mísa	●	●	●	●	-	●	-	●	-	-	●	●	●	●	-	-
DuraSquare	# 235650	mísa	●	●	●	●	●	●	●	●	●	●	●	●	●	●	-	-
DuraSquare	# 235660	mísa	●	●	●	●	●	●	●	●	●	●	●	●	●	●	-	-
DuraStyle	# 034943	mísa	●	●	●	●	●	●	●	●	●	●	●	●	●	●	-	-
DuraStyle	# 034960	mísa	●	●	●	●	●	●	●	●	●	●	●	●	●	●	-	-
DuraStyle	# 037260	vestavné	●	●	●	●	-	●	-	●	-	-	●	●	●	●	-	-
Duravit No.1	# 035555	vestavné	●	●	●	●	-	●	●	●	-	-	●	●	●	●	-	-
Foster	# 033550	mísa	●	●	●	●	●	●	●	●	●	●	●	●	●	●	-	-
Happy D.2	# 231460	mísa	●	●	●	●	-	●	-	●	-	-	●	●	●	●	-	-
Happy D.2	# 231560	mísa	●	●	●	●	-	●	-	●	-	-	●	●	●	●	-	-
Happy D.2 Plus	# 235940	mísa	●	●	●	●	●	●	●	●	●	●	●	●	●	●	-	-
Happy D.2 Plus	# 235960	mísa	●	●	●	●	-	●	-	●	-	-	●	●	●	●	-	-
Happy D.2 Plus	# 236050	mísa	●	●	●	●	-	●	●	●	-	-	●	●	●	●	-	-
Happy D.2 Plus	# 236060	mísa	●	●	●	●	-	●	-	●	-	-	●	●	●	●	-	-
Luv	# 037950	mísa	●	●	●	●	●	●	●	●	●	●	●	●	●	●	-	-
Luv	# 037960	mísa	●	●	●	●	●	●	●	●	●	●	●	●	●	●	-	-
Luv	# 037970	mísa	●	●	●	●	-	●	-	●	-	-	●	●	●	●	-	-
Luv	# 037980	mísa	●	●	●	●	-	●	-	●	-	-	●	●	●	●	-	-
Luv	# 038050	mísa	●	●	●	●	●	●	●	●	●	●	●	●	●	●	-	-
Luv	# 038060	mísa	●	●	●	●	●	●	●	●	●	●	●	●	●	●	-	-

1) rozměry na tmavém pozadí = šířka v mm; 2) rozměry na světlém pozadí = hloubka v mm / K této sérii nábytku se hodí jen uvedené keramiky; 3) DuroCast

White Tulip

Přirazení keramiky + nábytku pro použití pevných desek

Skříňka pod umyvadlo včetně desky (deska je již součástí)

			Hloubka 550 mm															
			1 výsuv								2 výsuvy							
			800		1000		1200		1300		1600							
Série	Keramiky	Druh keramiky	# WT 4975	# WT 4980	# WT 4976	# WT 4981	# WT 4977 L/R	# WT 4977 M	# WT 4982 L/R	# WT 4982 M	# WT 4978	# WT 4983	# WT 4864	# WT 4890	# WT 4865	# WT 4891	# WT 4866	# WT 4892
Luv	# 038070	mísa	●	●	●	●	-	●	-	●	-	-	●	●	●	●	-	-
Luv	# 038080	mísa	●	●	●	●	-	●	-	●	-	-	●	●	●	●	-	-
Luv	# 038142	mísa	●	●	●	●	●	●	●	●	●	●	●	●	●	●	-	-
PuraVida	# 036970	mísa	●	●	●	●	-	●	-	●	-	-	●	●	●	●	-	-
PuraVida	# 037070	mísa	●	●	●	●	-	●	-	●	-	-	●	●	●	●	-	-
Qatego	# 074645	mísa	●	●	●	●	●	●	●	●	●	●	●	●	●	●	-	-
Qatego	# 238210	mísa	-	-	-	-	-	●	-	●	-	-	-	-	-	-	-	-
Qatego	# 238212	mísa	-	-	-	-	-	●	-	●	-	-	-	-	-	-	-	-
Qatego	# 238250	mísa	●	●	●	●	●	●	●	●	●	●	●	●	●	●	-	-
Qatego	# 238260	mísa	●	●	●	●	●	●	●	●	●	●	●	●	●	●	-	-
Qatego	# 238280	mísa	-	-	●	●	-	●	-	●	-	-	-	-	-	-	-	-
Qatego	# 238350	mísa	●	●	●	●	●	●	●	●	●	●	●	●	●	●	-	-
Qatego	# 238360	mísa	●	●	●	●	●	●	●	●	●	●	●	●	●	●	-	-
Qatego	# 238450	mísa	●	●	●	●	●	●	●	●	●	●	●	●	●	●	-	-
Qatego	# 238460	mísa	●	●	●	●	●	●	●	●	●	●	●	●	●	●	-	-
Qatego	# 238550	mísa	●	●	●	●	●	●	●	●	●	●	●	●	●	●	-	-
Qatego	# 238560	mísa	●	●	●	●	●	●	●	●	●	●	●	●	●	●	-	-
Qatego	# 238212	mísa	-	-	-	-	-	●	-	●	-	-	-	-	-	-	-	-
Soleil by Starck	# 237856	mísa	●	●	●	●	●	●	●	●	●	●	●	●	●	●	-	-
Starck 1	# 038747	mísa	●	●	●	●	●	●	●	●	●	●	●	●	●	●	-	-
Starck 1	# 040833	mísa	●	●	●	●	●	●	●	●	●	●	●	●	●	●	-	-
Starck 1	# 040853	mísa	●	●	●	●	●	●	●	●	●	●	●	●	●	●	-	-
Starck 1	# 044546	mísa	●	●	●	●	●	●	●	●	●	●	●	●	●	●	-	-
Starck 1	# 044753	mísa	●	●	●	●	●	●	●	●	●	●	●	●	●	●	-	-
Starck 1	# 232144	mísa	●	●	●	●	●	●	●	●	●	●	●	●	●	●	-	-
Vitrium	# 266146	mísa	●	●	●	●	●	●	●	●	●	●	●	●	●	●	-	-
Vitrium	# 266246	mísa	●	●	●	●	●	●	●	●	●	●	●	●	●	●	-	-
Vero	# 045250	mísa	●	●	●	●	●	●	●	●	●	●	●	●	●	●	-	-
Vero Air	# 038355	vestavné	●	●	●	●	●	●	●	●	●	●	●	●	●	●	-	-
Vero Air	# 072445	mísa	●	●	●	●	●	●	●	●	●	●	●	●	●	●	-	-
Vero Air	# 235010	mísa	-	-	-	-	-	●	-	●	-	-	-	-	-	-	-	-
Vero Air	# 235012	mísa	-	-	-	-	-	●	-	●	-	-	-	-	-	-	-	-
Vero Air	# 235050	mísa	●	●	●	●	●	●	●	●	●	●	●	●	●	●	-	-
Vero Air	# 235060	mísa	●	●	●	●	●	●	●	●	●	●	●	●	●	●	-	-
Vero Air	# 235070	mísa	●	●	●	●	-	●	-	●	-	-	●	●	●	●	-	-
Vero Air	# 235080	mísa	-	-	●	●	-	●	-	●	-	-	-	-	-	-	-	-
Vero Air	# 235150	mísa	●	●	●	●	●	●	●	●	●	●	●	●	●	●	-	-
Vero Air	# 235160	mísa	●	●	●	●	●	●	●	●	●	●	●	●	●	●	-	-
Vero Air	# 235250	mísa	●	●	●	●	●	●	●	●	●	●	●	●	●	●	-	-
Vero Air	# 235260	mísa	●	●	●	●	●	●	●	●	●	●	●	●	●	●	-	-
Vero Air	# 236860	mísa	●	●	●	●	●	●	●	●	●	●	●	●	●	●	-	-
Viu	# 235860	mísa	●	●	●	●	●	●	●	●	●	●	●	●	●	●	-	-
White Tulip	# 236243	mísa	●	●	●	●	●	●	●	●	●	●	●	●	●	●	-	-
Zencha	# 237342	mísa	●	●	●	●	●	●	●	●	●	●	●	●	●	●	-	-
Zencha	# 237355	mísa	●	●	●	●	●	●	●	●	●	●	●	●	●	●	-	-
Zencha	# 237442	mísa	●	●	●	●	●	●	●	●	●	●	●	●	●	●	-	-
Zencha	# 237455	mísa	●	●	●	●	●	●	●	●	●	●	●	●	●	●	-	-

1) rozměry na tmavém pozadí = šířka v mm; 2) rozměry na světlém pozadí = hloubka v mm / K této sérii nábytku se hodí jen uvedené keramiky; 3) DuroCast

Přirazení keramiky + nábytku pro použití pevných desek

Skříňka pod umyvadlo včetně desky (deska je již součástí)

			Hloubka 550 mm															
			2 zásuvky								4 zásuvky							
			800		1000		1200		1300		1600							
			# WT 4985	# WT 4990	# WT 4986	# WT 4991	# WT 4987 L/R	# WT 4987 M	# WT 4992 L/R	# WT 4992 M	# WT 4988	# WT 4993	# WT 4867	# WT 4995	# WT 4868	# WT 4996	# WT 4869	# WT 4997
Série	Keramiky	Druh keramiky																
2nd floor	# 031758	vestavné	●	●	●	●	-	●	-	●	-	●	●	●	●	-	-	-
2nd floor	# 031758	mísa	●	●	●	●	-	●	-	●	-	●	●	●	●	-	-	-
Bacino	# 032542	mísa	●	●	●	●	●	●	●	●	●	●	●	●	●	●	-	-
Bacino	# 033342	mísa	●	●	●	●	●	●	●	●	●	●	●	●	●	●	-	-
Bacino	# 033452	mísa	●	●	●	●	●	●	●	●	●	●	●	●	●	●	-	-
Bento Starck Box	# 238046	mísa	●	●	●	●	●	●	●	●	●	●	●	●	●	●	-	-
Bento Starck Box	# 238110	mísa	-	-	-	-	-	●	●	●	-	-	-	-	-	-	-	-
Bento Starck Box	# 238155	mísa	●	●	●	●	●	●	●	●	●	●	●	●	●	●	-	-
Bento Starck Box	# 238165 ³⁾	mísa	●	●	●	●	-	●	●	●	-	-	●	●	●	●	-	-
Bento Starck Box	# 266011 ³⁾	mísa	-	-	-	-	-	●	●	●	-	-	-	-	-	-	-	-
Bento Starck Box	# 266013 ³⁾	mísa	-	-	-	-	-	-	-	-	-	-	-	-	-	-	●	●
Cape Cod	# 232840	mísa	●	●	●	●	●	●	●	●	●	●	●	●	●	●	-	-
Cape Cod	# 232843	mísa	●	●	●	●	●	●	●	●	●	●	●	●	●	●	-	-
Cape Cod	# 232848	mísa	●	●	●	●	●	●	●	●	●	●	●	●	●	●	-	-
Cape Cod	# 233950	mísa	●	●	●	●	●	●	●	●	●	●	●	●	●	●	-	-
Cape Cod	# 234043	mísa	●	●	●	●	●	●	●	●	●	●	●	●	●	●	-	-
Cape Cod	# 234046	mísa	●	●	●	●	●	●	●	●	●	●	●	●	●	●	-	-
Cape Cod	# 234755	mísa	●	●	●	●	●	●	●	●	●	●	●	●	●	●	-	-
D-Neo	# 035860	vestavné	-	-	-	-	-	●	●	●	●	●	-	-	-	-	-	-
D-Neo	# 237140	mísa	●	●	●	●	●	●	●	●	●	●	●	●	●	●	-	-
D-Neo	# 237260	mísa	●	●	●	●	●	●	●	●	●	●	●	●	●	●	-	-
D-Neo	# 239740	mísa	●	●	●	●	●	●	●	●	●	●	●	●	●	●	-	-
D-Neo	# 239760	mísa	●	●	●	●	●	●	●	●	●	●	●	●	●	●	-	-
DuraSquare	# 073245	mísa	●	●	●	●	●	●	●	●	●	●	●	●	●	●	-	-
DuraSquare	# 234880	mísa	-	-	-	-	-	●	-	●	-	-	-	-	-	-	-	-
DuraSquare	# 234980	mísa	-	-	-	-	-	●	-	●	-	-	-	-	-	-	-	-
DuraSquare	# 235310	mísa	-	-	-	-	-	●	-	●	-	-	-	-	-	-	-	-
DuraSquare	# 235312	mísa	-	-	-	-	-	-	-	-	-	-	-	-	-	-	-	-
DuraSquare	# 235350	mísa	●	●	●	●	●	●	●	●	●	●	●	●	●	●	-	-
DuraSquare	# 235360	mísa	●	●	●	●	●	●	●	●	●	●	●	●	●	●	-	-
DuraSquare	# 235380	mísa	-	-	●	●	-	●	-	●	-	-	-	-	-	-	-	-
DuraSquare	# 235460	mísa	●	●	●	●	-	●	-	●	-	-	●	●	●	●	-	-
DuraSquare	# 235560	mísa	●	●	●	●	-	●	-	●	-	-	●	●	●	●	-	-
DuraSquare	# 235650	mísa	●	●	●	●	●	●	●	●	●	●	●	●	●	●	-	-
DuraSquare	# 235660	mísa	●	●	●	●	●	●	●	●	●	●	●	●	●	●	-	-
DuraStyle	# 034943	mísa	●	●	●	●	●	●	●	●	●	●	●	●	●	●	-	-
DuraStyle	# 034960	mísa	●	●	●	●	●	●	●	●	●	●	●	●	●	●	-	-
DuraStyle	# 037260	vestavné	-	-	-	-	-	-	-	-	-	-	-	-	-	-	-	-
Duravit No.1	# 035555	vestavné	-	-	-	-	-	●	●	●	-	-	-	-	-	-	-	-
Foster	# 033550	mísa	●	●	●	●	●	●	●	●	●	●	●	●	●	●	-	-
Happy D.2	# 231460	mísa	●	●	●	●	-	●	-	●	-	-	●	●	●	●	-	-
Happy D.2	# 231560	mísa	●	●	●	●	-	●	-	●	-	-	●	●	●	●	-	-
Happy D.2 Plus	# 235940	mísa	●	●	●	●	●	●	●	●	●	●	●	●	●	●	-	-
Happy D.2 Plus	# 235960	mísa	●	●	●	●	-	●	-	●	-	-	●	●	●	●	-	-
Happy D.2 Plus	# 236050	mísa	●	●	●	●	-	●	-	●	-	-	●	●	●	●	-	-
Happy D.2 Plus	# 236060	mísa	●	●	●	●	-	●	-	●	-	-	●	●	●	●	-	-
Luv	# 037950	mísa	●	●	●	●	●	●	●	●	●	●	●	●	●	●	-	-
Luv	# 037960	mísa	●	●	●	●	●	●	●	●	●	●	●	●	●	●	-	-
Luv	# 037970	mísa	●	●	●	●	-	●	-	●	-	-	●	●	●	●	-	-
Luv	# 037980	mísa	●	●	●	●	-	●	-	●	-	-	●	●	●	●	-	-
Luv	# 038050	mísa	●	●	●	●	●	●	●	●	●	●	●	●	●	●	-	-
Luv	# 038060	mísa	●	●	●	●	●	●	●	●	●	●	●	●	●	●	-	-

1) rozměry na tmavém pozadí = šířka v mm; 2) rozměry na světlém pozadí = hloubka v mm / K této sérii nábytku se hodí jen uvedené keramiky; 3) DuroCast

White Tulip

Přirazení keramiky + nábytku pro použití pevných desek

Skříňka pod umyvadlo včetně desky (deska je již součástí)

			Hloubka 550 mm															
			2 zásuvky								4 zásuvky							
			800		1000		1200		1300		1600							
Série	Keramiky	Druh keramiky	# WT 4985	# WT 4990	# WT 4986	# WT 4991	# WT 4987 L/R	# WT 4987 M	# WT 4992 L/R	# WT 4992 M	# WT 4988	# WT 4993	# WT 4867	# WT 4995	# WT 4868	# WT 4996	# WT 4869	# WT 4997
Luv	# 038070	mísa	●	●	●	●	-	●	-	●	-	-	●	●	●	-	-	-
Luv	# 038080	mísa	●	●	●	●	-	●	-	●	-	-	●	●	-	-	-	-
Luv	# 038142	mísa	●	●	●	●	●	●	●	●	●	●	●	●	●	●	-	-
PuraVida	# 036970	mísa	●	●	●	●	-	●	-	●	-	-	●	●	●	●	-	-
PuraVida	# 037070	mísa	●	●	●	●	-	●	-	●	-	-	●	●	●	●	-	-
Gatego	# 074645	mísa	●	●	●	●	●	●	●	●	●	●	●	●	-	-	-	-
Gatego	# 238210	mísa	-	-	-	-	-	●	-	●	-	-	-	-	-	-	-	-
Gatego	# 238212	mísa	-	-	-	-	-	●	-	●	-	-	-	-	-	-	-	-
Gatego	# 238250	mísa	●	●	●	●	●	●	●	●	●	●	●	●	-	-	-	-
Gatego	# 238260	mísa	●	●	●	●	●	●	●	●	●	●	●	●	-	-	-	-
Gatego	# 238280	mísa	-	-	●	●	-	●	-	●	-	-	-	-	-	-	-	-
Gatego	# 238350	mísa	●	●	●	●	●	●	●	●	●	●	●	●	●	●	-	-
Gatego	# 238360	mísa	●	●	●	●	●	●	●	●	●	●	●	●	-	-	-	-
Gatego	# 238450	mísa	●	●	●	●	●	●	●	●	●	●	●	●	●	●	-	-
Gatego	# 238460	mísa	●	●	●	●	●	●	●	●	●	●	●	●	-	-	-	-
Gatego	# 238550	mísa	●	●	●	●	●	●	●	●	●	●	●	●	●	●	-	-
Gatego	# 238560	mísa	●	●	●	●	●	●	●	●	●	●	●	●	●	●	-	-
Gatego	# 238212	mísa	-	-	-	-	-	●	-	●	-	-	-	-	-	-	-	-
Soleil by Starck	# 237856	mísa	●	●	●	●	●	●	●	●	●	●	●	●	●	●	-	-
Starck 1	# 038747	mísa	●	●	●	●	●	●	●	●	●	●	●	●	●	●	-	-
Starck 1	# 040833	mísa	●	●	●	●	●	●	●	●	●	●	●	●	●	●	-	-
Starck 1	# 040853	mísa	●	●	●	●	●	●	●	●	●	●	●	●	●	●	-	-
Starck 1	# 044546	mísa	●	●	●	●	●	●	●	●	●	●	●	●	●	●	-	-
Starck 1	# 044753	mísa	●	●	●	●	●	●	●	●	●	●	●	●	●	●	-	-
Starck 1	# 232144	mísa	●	●	●	●	●	●	●	●	●	●	●	●	●	●	-	-
Vitrium	# 266146	mísa	●	●	●	●	●	●	●	●	●	●	●	●	●	●	-	-
Vitrium	# 266246	mísa	●	●	●	●	●	●	●	●	●	●	●	●	●	●	-	-
Vero	# 045250	mísa	●	●	●	●	●	●	●	●	●	●	●	●	●	●	-	-
Vero Air	# 038355	vestavné	●	●	●	●	●	●	●	●	●	●	●	●	●	●	-	-
Vero Air	# 072445	mísa	●	●	●	●	●	●	●	●	●	●	●	●	●	●	-	-
Vero Air	# 235010	mísa	-	-	-	-	-	●	-	●	-	-	-	-	-	-	-	-
Vero Air	# 235012	mísa	-	-	-	-	-	●	-	●	-	-	-	-	-	-	-	-
Vero Air	# 235050	mísa	●	●	●	●	●	●	●	●	●	●	●	●	●	●	-	-
Vero Air	# 235060	mísa	●	●	●	●	●	●	●	●	●	●	●	●	●	●	-	-
Vero Air	# 235070	mísa	●	●	●	●	-	●	-	●	-	-	●	●	●	●	-	-
Vero Air	# 235080	mísa	-	-	●	●	-	●	-	●	-	-	-	-	-	-	-	-
Vero Air	# 235150	mísa	●	●	●	●	●	●	●	●	●	●	●	●	●	●	-	-
Vero Air	# 235160	mísa	●	●	●	●	●	●	●	●	●	●	●	●	●	●	-	-
Vero Air	# 235250	mísa	●	●	●	●	●	●	●	●	●	●	●	●	●	●	-	-
Vero Air	# 235260	mísa	●	●	●	●	●	●	●	●	●	●	●	●	●	●	-	-
Vero Air	# 236860	mísa	●	●	●	●	●	●	●	●	●	●	●	●	●	●	-	-
Viu	# 235860	mísa	●	●	●	●	●	●	●	●	●	●	●	●	●	●	-	-
White Tulip	# 236243	mísa	●	●	●	●	●	●	●	●	●	●	●	●	●	●	-	-
Zencha	# 237342	mísa	●	●	●	●	●	●	●	●	●	●	●	●	●	●	-	-
Zencha	# 237355	mísa	●	●	●	●	●	●	●	●	●	●	●	●	●	●	-	-
Zencha	# 237442	mísa	●	●	●	●	●	●	●	●	●	●	●	●	●	●	-	-
Zencha	# 237455	mísa	●	●	●	●	●	●	●	●	●	●	●	●	●	●	-	-

1) rozměry na tmavém pozadí = šířka v mm; 2) rozměry na světlém pozadí = hloubka v mm / K této sérii nábytku se hodí jen uvedené keramiky; 3) DuroCast

Přirážení keramiky + nábytku pro použití pevných desek
Skříňka pod umyvadlo pod desku (desku prosím objednejte zvlášť)

			Hloubka 550 mm															
			2 výsuvy			4 výsuvy				2 zásuvky			4 zásuvky					
			800	1000	1200	1400	1400	1400	1600	1600	800	1000	1200	1400	1400	1600	1400	1600
Série	Keramiky	Druh keramiky	# XS 4920	# XS4921	# XS4922	# XS4923	# XS 4925	# XS 4926	# XS 4924	# XS 4927	# XS 4910	# XS 4911	# XS 4912	# XS 4913	# XS 4915	# XS 4914	# XS 4916	# XS 4917
2nd floor	# 031758	vestavné	●	●	●	●	-	●	●	●	●	●	●	●	-	●	●	●
2nd floor	# 031758	mísa	●	●	●	●	-	●	●	●	●	●	●	●	-	●	●	●
Bacino	# 032542	mísa	●	●	●	●	-	●	●	●	●	●	●	●	-	●	●	●
Bacino	# 033342	mísa	●	●	●	●	-	●	●	●	●	●	●	●	-	●	●	●
Bacino	# 033452	mísa	●	●	●	●	-	●	●	●	●	●	●	●	-	●	●	●
Bento Starck Box	# 238046	mísa	●	●	●	●	-	●	●	●	●	●	●	●	-	●	●	●
Bento Starck Box	# 238155	mísa	●	●	●	●	-	●	●	●	●	●	●	●	-	●	●	●
Bento Starck Box	# 238165	mísa	●	●	●	●	-	●	●	●	●	●	●	●	-	●	●	●
Bento Starck Box	# 266011	mísa	-	-	-	-	●	-	-	-	-	-	-	●	-	-	-	-
Cape Cod	# 232840	mísa	●	●	●	●	-	●	●	●	●	●	●	●	-	●	●	●
Cape Cod	# 232843	mísa	●	●	●	●	-	●	●	●	●	●	●	●	-	●	●	●
Cape Cod	# 232848	mísa	●	●	●	●	-	●	●	●	●	●	●	●	-	●	●	●
Cape Cod	# 233950	mísa	●	●	●	●	-	●	●	●	●	●	●	●	-	●	●	●
Cape Cod	# 234043	mísa	●	●	●	●	-	●	●	●	●	●	●	●	-	●	●	●
Cape Cod	# 234046	mísa	●	●	●	●	-	●	●	●	●	●	●	●	-	●	●	●
Cape Cod	# 234755	mísa	●	●	●	●	-	●	●	●	●	●	●	●	-	●	●	●
D-Code	# 033754	vestavné	-	-	-	-	-	-	-	-	-	-	-	-	-	-	●	●
D-Neo	# 035760	vestavné	-	-	-	-	-	-	-	-	●	●	●	●	-	●	●	●
D-Neo	# 035860	vestavné	-	-	-	-	-	-	-	-	●	●	●	●	-	●	●	●
D-Neo	# 237140	mísa	●	●	●	●	-	●	●	●	●	●	●	●	-	●	●	●
D-Neo	# 237260	mísa	●	●	●	●	-	●	●	●	●	●	●	●	-	●	●	●
D-Neo	# 239740	mísa	●	●	●	●	-	●	●	●	●	●	●	●	-	●	●	●
D-Neo	# 239760	mísa	●	●	●	●	-	●	●	●	●	●	●	●	-	●	●	●
DuraSquare	# 073245	mísa	●	●	●	●	-	●	●	●	●	●	●	●	-	●	●	●
DuraSquare	# 234880	mísa	-	-	●	●	-	-	●	-	-	-	●	-	-	●	-	-
DuraSquare	# 234980	mísa	-	-	●	●	-	-	●	-	-	-	●	-	-	●	-	-
DuraSquare	# 235310	mísa	-	-	●	-	●	-	-	-	-	-	●	-	-	-	-	-
DuraSquare	# 235350	mísa	●	●	●	●	-	●	●	●	●	●	●	●	-	●	●	●
DuraSquare	# 235360	mísa	●	●	●	●	-	●	●	●	●	●	●	●	-	●	●	●
DuraSquare	# 235380	mísa	-	●	●	-	-	-	-	-	-	●	●	-	-	-	-	-
DuraSquare	# 235460	mísa	●	●	●	-	-	-	-	-	●	●	●	-	-	●	-	-
DuraSquare	# 235560	mísa	●	●	●	●	-	●	●	●	●	●	●	●	-	●	●	●
DuraSquare	# 235650	mísa	●	●	●	●	-	●	●	●	●	●	●	●	-	●	●	●
DuraSquare	# 235660	mísa	●	●	●	●	-	●	●	●	●	●	●	●	-	●	●	●
DuraStyle	# 034943	mísa	●	●	●	●	-	●	●	●	●	●	●	●	-	●	●	●
DuraStyle	# 034960	mísa	●	●	●	●	-	●	●	●	●	●	●	●	-	●	●	●
DuraStyle	# 037243	vestavné	●	●	●	●	-	●	●	●	●	●	●	●	-	●	●	●
DuraStyle	# 037260	vestavné	-	-	-	-	-	-	-	-	●	●	●	●	-	●	●	●
DuraStyle	# 037456	vestavné	-	-	-	-	-	-	-	-	●	●	●	●	-	●	●	●
DuraStyle	# 037462	vestavné	●	●	●	-	-	-	-	-	●	●	●	-	-	●	-	-
Duravit No.1	# 35555	vestavné	-	-	-	-	-	-	-	-	●	●	●	●	-	●	●	●
Foster	# 033550	mísa	●	●	●	●	-	●	●	●	●	●	●	●	-	●	●	●
Happy D.2	# 231460	mísa	-	-	-	-	-	-	-	-	●	●	●	●	-	●	●	●
Happy D.2	# 231560	mísa	-	-	-	-	-	-	-	-	●	●	●	●	-	●	●	●
Happy D.2	# 231765	mísa	-	-	-	-	-	-	-	-	●	●	●	●	-	●	-	●
Happy D.2 Plus	# 235940	mísa	-	-	-	-	-	-	-	-	●	●	●	●	-	●	●	●
Happy D.2 Plus	# 235960	mísa	-	-	-	-	-	-	-	-	●	●	●	●	-	●	●	●
Happy D.2 Plus	# 236050	mísa	-	-	-	-	-	-	-	-	●	●	●	●	-	●	-	●
Happy D.2 Plus	# 236060	mísa	-	-	-	-	-	-	-	-	●	●	●	●	-	●	-	●
Luv	# 037950	mísa	●	●	●	●	-	●	●	●	●	●	●	●	-	●	●	●
Luv	# 037960	mísa	●	●	●	●	-	●	●	●	●	●	●	●	-	●	●	●
Luv	# 037970	mísa	●	●	●	●	-	●	●	●	●	●	●	●	-	●	-	●
Luv	# 037980	mísa	●	●	●	●	-	-	●	-	●	●	●	-	-	●	-	-

1) rozměry na tmavém pozadí = šířka v mm; 2) rozměry na světlém pozadí = hloubka v mm / K této sérii nábytku se hodí jen uvedené keramiky

XSquare

Přřazení keramiky + nábytku pro použití pevných desek

Skřínka pod umyvadlo pod desku (desku prosím objednejte zvlášť)

			Hloubka 550 mm															
			2 výsuvy			4 výsuvy				2 zásuvky			4 zásuvky					
			800	1000	1200	1400	1400	1400	1600	1600	800	1000	1200	1400	1400	1600	1400	1600
Série	Keramiky	Druh keramiky	# XS 4920	# XS4921	# XS4922	# XS4923	# XS 4925	# XS 4926	# XS 4924	# XS 4927	# XS 4910	# XS 4911	# XS 4912	# XS 4913	# XS 4915	# XS 4914	# XS 4916	# XS 4917
Luv	# 038050	mísa	●	●	●	●	-	●	●	●	●	●	●	●	-	●	●	●
Luv	# 038060	mísa	●	●	●	●	-	-	●	●	●	●	●	●	-	●	-	●
Luv	# 038070	mísa	●	●	●	●	-	-	●	●	●	●	●	●	-	●	-	●
Luv	# 038080	mísa	●	●	●	●	-	-	-	-	●	●	●	-	-	●	-	-
Luv	# 038142	mísa	●	●	●	●	-	●	●	●	●	●	●	●	-	●	●	●
PuraVida	# 036970	mísa	●	●	●	-	-	-	-	-	●	●	●	-	-	-	-	-
PuraVida	# 037070	mísa	●	●	●	-	-	-	-	-	●	●	●	-	-	-	-	-
Qatego	# 074645	mísa	●	●	●	●	-	●	●	●	●	●	●	●	-	●	●	●
Qatego	# 238210	mísa	-	-	●	-	-	-	-	-	-	-	●	-	-	-	-	-
Qatego	# 238250	mísa	-	-	-	-	-	●	-	●	-	-	-	-	-	-	●	●
Qatego	# 238260	mísa	-	-	-	-	-	●	-	●	-	-	-	-	-	-	●	●
Qatego	# 238280	mísa	-	●	●	-	-	-	-	-	-	●	●	-	-	-	-	-
Qatego	# 238350	mísa	●	●	●	●	-	●	●	●	●	●	●	●	-	●	●	●
Qatego	# 238360	mísa	●	●	●	●	-	●	●	●	●	●	●	●	-	●	●	●
Qatego	# 238450	mísa	●	●	●	●	-	●	●	●	●	●	●	●	-	●	●	●
Qatego	# 238460	mísa	●	●	●	●	-	●	●	●	●	●	●	●	-	●	●	●
Qatego	# 238550	mísa	●	●	●	-	-	-	●	●	●	●	●	-	-	●	-	●
Qatego	# 238560	mísa	●	●	●	-	-	-	●	●	●	●	●	-	-	●	-	●
Qatego	# 238212	mísa	-	-	-	-	-	-	-	-	-	-	-	-	●	-	-	-
Qatego	# 239655	vestavné	-	-	-	-	-	-	-	-	●	●	●	-	-	-	-	-
Soleil by Starck	# 237856	mísa	●	●	●	●	-	●	●	●	●	●	●	●	-	●	●	●
Starck 1	# 038747	mísa	●	●	●	●	-	●	●	●	●	●	●	●	-	●	●	●
Starck 1	# 040833	mísa	●	●	●	●	-	●	●	●	●	●	●	●	-	●	●	●
Starck 1	# 040853	mísa	●	●	●	●	-	●	●	●	●	●	●	●	-	●	●	●
Starck 1	# 044546	mísa	●	●	●	●	-	●	●	●	●	●	●	●	-	●	●	●
Starck 1	# 044753	mísa	●	●	●	●	-	●	●	●	●	●	●	●	-	●	●	●
Starck 1	# 232144	mísa	●	●	●	●	-	●	●	●	●	●	●	●	-	●	●	●
Starck 2	# 232748	vestavné	●	●	●	-	-	-	-	-	●	●	●	●	-	●	-	-
Vero	# 045250	mísa	●	●	●	●	-	-	●	●	●	●	●	-	-	●	-	●
Vero Air	# 038355	vestavné	-	-	-	-	-	●	●	●	●	●	●	●	-	●	●	●
Vero Air	# 072445	mísa	●	●	●	●	-	●	●	●	●	●	●	●	-	●	●	●
Vero Air	# 235010	mísa	-	-	●	-	●	-	-	-	-	●	-	●	-	-	-	-
Vero Air	# 235012	mísa	-	-	-	-	●	-	-	-	-	-	-	●	-	-	-	-
Vero Air	# 235050	mísa	●	●	●	●	-	●	●	●	●	●	●	●	-	●	●	●
Vero Air	# 235060	mísa	●	●	●	●	-	●	●	●	●	●	●	●	-	●	●	●
Vero Air	# 235070	mísa	●	●	●	-	-	-	●	●	●	●	●	-	-	●	-	●
Vero Air	# 235080	mísa	-	●	●	-	-	-	-	-	-	●	●	-	-	-	-	-
Vero Air	# 235150	mísa	●	●	●	●	-	●	●	●	●	●	●	●	-	●	●	●
Vero Air	# 235160	mísa	●	●	●	●	-	●	●	●	●	●	●	●	-	●	●	●
Vero Air	# 235250	mísa	●	●	●	-	-	-	●	●	●	●	●	-	-	●	-	●
Vero Air	# 235260	mísa	●	●	●	-	-	-	●	●	●	●	●	-	-	●	-	●
Vero Air	# 236860	mísa	●	●	●	●	-	●	●	●	●	●	●	●	-	●	●	●
Vitrium	# 266146	mísa	●	●	●	●	-	●	●	●	●	●	●	●	-	●	●	●
Vitrium	# 266246	mísa	●	●	●	●	-	●	●	●	●	●	●	●	-	●	●	●
Viu	# 038560	vestavné	-	-	-	-	-	-	-	-	●	●	●	-	-	-	-	-
Viu	# 235860	mísa	●	●	●	●	-	●	●	●	●	●	●	●	-	●	●	●
White Tulip	# 236243	mísa	●	●	●	●	-	●	●	●	●	●	●	●	-	●	●	●
Zencha	# 237342	mísa	●	●	●	●	-	●	●	●	●	●	●	●	-	●	●	●
Zencha	# 237355	mísa	●	●	●	●	-	●	●	●	●	●	●	●	-	●	●	●
Zencha	# 237442	mísa	●	●	●	●	-	●	●	●	●	●	●	●	-	●	●	●
Zencha	# 237455	mísa	●	●	●	●	-	●	●	●	●	●	●	●	-	●	●	●

1) rozměry na tmavém pozadí = šířka v mm; 2) rozměry na světlém pozadí = hloubka v mm / K této sérii nábytku se hodí jen uvedené keramiky

Přirážení keramiky + nábytku pro použití pevných desek
Skříňka pod umyvadlo včetně desky (deska je již součástí)

			Hloubka 550 mm											
			1 výsuv				1 výsuv, jedna otevřená police				2 výsuvy			
			650	1000	1300		1300				1300	1600		
Série	Keramika	Druh keramiky	# ZE 4810	# ZE 4811	# ZE 4812	# ZE 4813	# ZE 4818	# ZE 4819			# ZE 4816	# ZE 4817	# ZE 4814	# ZE 4815
Zencha	# 237342	mísa	●	●	●	●	●	●	-	-	●	●	●	●
Zencha	# 237355	mísa	●	●	●	●	●	●	-	-	●	●	●	●
Zencha	# 237442	mísa	●	●	●	●	●	●	-	-	●	●	●	●
Zencha	# 237455	mísa	●	●	●	●	●	●	-	-	●	●	●	●

Skříňka pod umyvadlo včetně desky (deska je již součástí)

			Hloubka 550 mm											
			2 zásuvky				2 zásuvky, 2 otevřené police				4 zásuvky			
			650	1000	1300		1300				1300	1600		
Série	Keramika	Druh keramiky	# ZE 4820	# ZE 4821	# ZE 4822	# ZE 4823	# ZE 4828	# ZE 4829			# ZE 4826	# ZE 4827	# ZE 4824	# ZE 4825
Zencha	# 237342	mísa	●	●	●	●	●	●	-	-	●	●	●	●
Zencha	# 237355	mísa	●	●	●	●	●	●	-	-	●	●	●	●
Zencha	# 237442	mísa	●	●	●	●	●	●	-	-	●	●	●	●
Zencha	# 237455	mísa	●	●	●	●	●	●	-	-	●	●	●	●

1) rozměry na tmavém pozadí = šířka v mm; 2) rozměry na světlém pozadí = hloubka v mm / K této sérii nábytku se hodí jen uvedené keramiky

DuraStyle

Přirazení keramiky + nábytku pro desky nepodstavěné

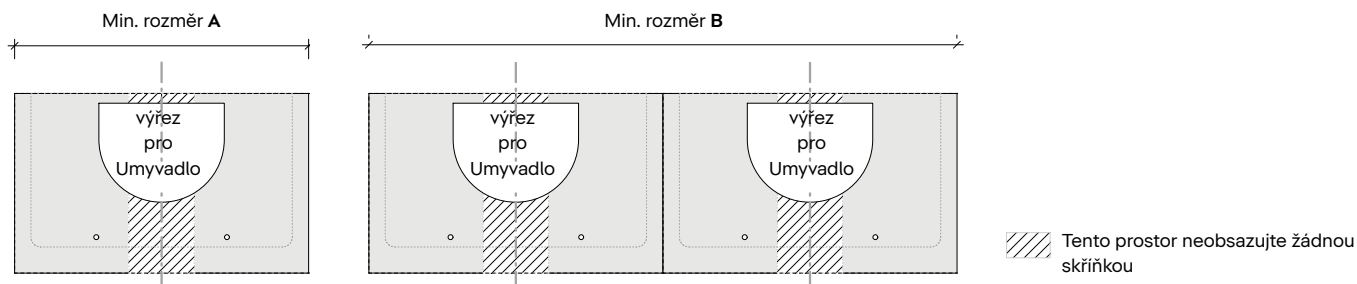

Deska

Série	Keramika	Druh keramiky	DuraStyle 550	Min. rozměr pro všechny série	
				A	B
2nd floor	# 031758	vestavné	● ¹⁾	800	1450
2nd floor	# 031758	mísa	●	700	1350
Bacino	# 032542	mísa	●	500	1000
Bacino	# 033342	mísa	●	500	1000
Bacino	# 033452	mísa	●	600	1250
Cape Cod	# 232840	mísa	●	500	100
Cape Cod	# 232843	mísa	●	500	1030
Cape Cod	# 232848	mísa	●	600	1250
Cape Cod	# 233950	mísa	●	600	1260
Cape Cod	# 234043	mísa	●	500	1030
Cape Cod	# 234046	mísa	●	600	1250
Cape Cod	# 234755	mísa	●	600	1250
D-Code	# 033754	vestavné	●	700	1350
D-Neo	# 035760	vestavné	●	680	1330
D-Neo	# 035860	vestavné	●	680	1330
D-Neo	# 237140	mísa	●	500	1000
D-Neo	# 237260	mísa	●	600	1250
D-Neo	# 239740	mísa	●	400	850
D-Neo	# 239760	mísa	●	600	1250
DuraSquare	# 073245	mísa	●	600	1150
DuraSquare	# 234880	mísa	●	820	1720
DuraSquare	# 234980	mísa	●	820	1720
DuraSquare	# 235310	mísa	●	1100	2200
DuraSquare	# 235312	mísa	●	1220	2520
DuraSquare	# 235350	mísa	●	520	1120
DuraSquare	# 235360	mísa	●	700	1400
DuraSquare	# 235380	mísa	●	900	1800
DuraSquare	# 235560	mísa	●	700	1400
DuraSquare	# 235660	mísa	●	700	1400
DuraStyle	# 034943	mísa	●	600	1100
DuraStyle	# 034960	mísa	●	700	1400
DuraStyle	# 037260	vestavné	●	800	1400
Foster	# 033550	mísa	●	500	1050
Happy D.2	# 231460	mísa	●	700	1400
Happy D.2	# 231560	mísa	●	800	1500
Happy D.2	# 231765	mísa	●	750	1450
Happy D.2 Plus	# 235940	mísa	●	500	1000
Happy D.2 Plus	# 235960	mísa	●	700	1400
Happy D.2 Plus	# 236050	mísa	●	600	1200
Happy D.2 Plus	# 236060	mísa	●	700	1400
Luv	# 037950	mísa	●	500	1050

1) rozměry na tmavém pozadí = šířka v mm; 2) rozměry na světlém pozadí = hloubka v mm / K této sérii nábytku se hodí jen uvedené keramiky

Přřazení keramiky + nábytku pro desky nepodstavěné

Deska			DuraStyle 550	Min. rozměr pro všechny série	
Série	Keramika	Druh keramiky		A	B
Luv	# 037960	misa	●	1) 600	1300
Luv	# 037970	misa	●	700	1450
Luv	# 037980	misa	●	800	1700
Luv	# 038050	misa	●	500	1050
Luv	# 038060	misa	●	600	1300
Luv	# 038070	misa	●	700	1450
Luv	# 038080	misa	●	800	1700
Luv	# 038142	misa	●	500	1100
PuraVida	# 037070	misa	●	700	1500
Qatego	# 074645	misa	●	470	1000
Qatego	# 238210	misa	●	1020	2070
Qatego	# 238212	misa	●	1220	2470
Qatego	# 238250	misa	●	520	1070
Qatego	# 238260	misa	●	620	1270
Qatego	# 238280	misa	●	820	1670
Qatego	# 238350	misa	●	570	1120
Qatego	# 238360	misa	●	620	1270
Qatego	# 238450	misa	●	570	1120
Qatego	# 238460	misa	●	620	1270
Qatego	# 238212	misa	●	1220	2470
Soleil by Starck	# 237856	misa	●	600	1250
Starck 1	# 040833	misa	●	500	700
Starck 1	# 040853	misa	●	500	1100
Starck 2	# 232144	misa	●	600	1100
Vero Air	# 072445	misa	●	600	1150
Vero Air	# 235010	misa	●	1100	2200
Vero Air	# 235012	misa	●	1300	---
Vero Air	# 235050	misa	●	600	1200
Vero Air	# 235060	misa	●	700	1400
Vero Air	# 235070	misa	●	750	1550
Vero Air	# 235080	misa	●	900	1800
Vero Air	# 235150	misa	●	600	1200
Vero Air	# 235160	misa	●	700	1400
Viu	# 235860	misa	●	620	1320
Vitrium	# 266146	misa	●	460	1000
Vitrium	# 266246	misa	●	460	1000
White Tulip	# 236243	misa	●	500	1050
Zencha	# 237342	misa	●	600	1200
Zencha	# 237355	misa	●	700	1400
Zencha	# 237442	misa	●	600	1200
Zencha	# 237455	misa	●	600	1200

1) rozměry na tmavém pozadí = šířka v mm; 2) rozměry na světlém pozadí = hloubka v mm / K této sérii nábytku se hodí jen uvedené keramiky

DuraStyle, L-Cube

Přirážení keramiky + nábytku pro desky nepodstavěné

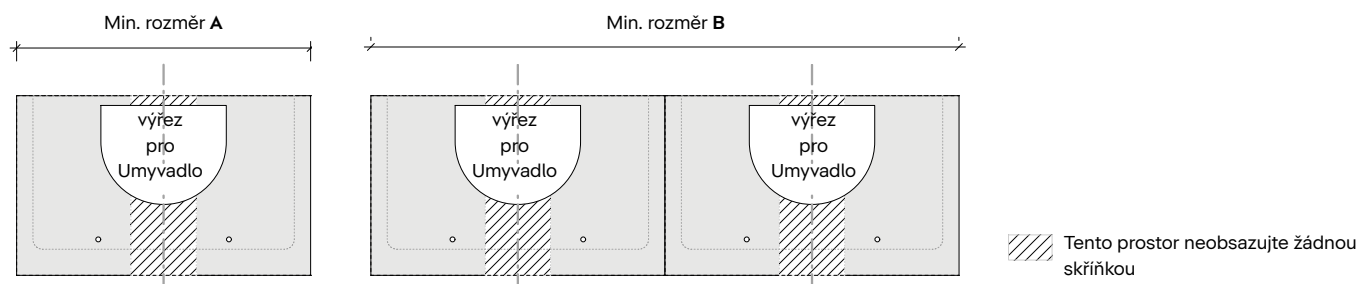

Deska			2) 480 (Compact)				550				Min. rozměr pro všechny série	
Série	Keramiky	Druh keramiky	Tloušťka 30 mm		Tloušťka 45 mm		Tloušťka 30 mm		Tloušťka 45 mm		A (mm)	B (mm)
			# DS 104C	# DS 105C	# DS 100C	# DS 101C	# DS 106C	# DS 107C	# DS 102C	# DS 103C		
			# LC 104C	# LC 105C	# LC 100C	# LC 101C	# LC 106C	# LC 107C	# LC 102C	# LC 103C		
2nd floor	# 031758	vestavné	●	●	●	●	●	●	●	●	¹⁾ 800	1450
2nd floor	# 031758	mísa	●	●	●	●	●	●	●	●	800	1450
Bacino	# 032542	mísa	●	●	●	●	●	●	●	●	500	1000
Bacino	# 033342	mísa	●	●	●	●	●	●	●	●	500	1000
Bacino	# 033452	mísa	●	●	●	●	●	●	●	●	600	1250
Bento Starck Box	# 238046	mísa	-	-	-	-	●	●	●	●	600	1200
Bento Starck Box	# 238155	mísa	-	-	-	-	●	●	●	●	600	1250
Bento Starck Box	# 238165	mísa	-	-	-	-	●	●	●	●	700	1450
Bento Starck Box	# 238110	mísa	-	-	-	-	●	●	●	●	1060	2200
Bento Starck Box	# 266011	mísa	-	-	-	-	●	●	●	●	1160	2400
Cape Cod	# 232840	mísa	●	●	●	●	●	●	●	●	500	1000
Cape Cod	# 232843	mísa	●	●	●	●	●	●	●	●	500	1030
Cape Cod	# 234043	mísa	●	●	●	●	●	●	●	●	500	1030
Cape Cod	# 234755	mísa	●	●	●	●	●	●	●	●	600	1250
Cape Cod	# 232848	mísa	-	-	-	-	●	●	●	●	600	1250
Cape Cod	# 233950	mísa	●	●	●	●	●	●	●	●	600	1260
Cape Cod	# 234046	mísa	-	-	-	-	●	●	●	●	600	1250
D-Code	# 033754	vestavné	●	●	●	●	●	●	●	●	700	1350
D-Neo	# 035760	vestavné	●	●	●	●	●	●	●	●	680	1330
D-Neo	# 035860	vestavné	●	●	●	●	●	●	●	●	680	1330
D-Neo	# 237140	mísa	●	●	●	●	●	●	●	●	500	1000
D-Neo	# 237260	mísa	●	●	●	●	●	●	●	●	600	1250
D-Neo	# 239740	mísa	●	●	●	●	●	●	●	●	400	850
D-Neo	# 239760	mísa	●	●	●	●	●	●	●	●	600	1250
Duravit No.1	# 035555	vestavné	●	●	●	●	●	●	●	●	700	1400
DuraSquare	# 073245	mísa	●	●	●	●	●	●	●	●	600	1150
DuraSquare	# 234880	mísa	●	●	●	●	●	●	●	●	820	1720
DuraSquare	# 234980	mísa	●	●	●	●	●	●	●	●	820	1720
DuraSquare	# 235310	Umyvadlo	●	●	●	●	●	●	●	●	1100	2200
DuraSquare	# 235312	mísa	●	●	●	●	●	●	●	●	1220	2520
DuraSquare	# 235350	mísa	●	●	●	●	●	●	●	●	520	1120
DuraSquare	# 235360	Umyvadlo	●	●	●	●	●	●	●	●	700	1400
DuraSquare	# 235380	mísa	●	●	●	●	●	●	●	●	900	1800
DuraSquare	# 235460	mísa	-	-	-	-	●	●	●	●	700	1400
DuraSquare	# 235560	mísa	●	●	●	●	●	●	●	●	700	1400
DuraSquare	# 235660	mísa	●	●	●	●	●	●	●	●	700	1400
DuraStyle	# 034943	mísa	●	●	●	●	●	●	●	●	600	1100
DuraStyle	# 034960	mísa	●	●	●	●	●	●	●	●	700	1400
DuraStyle	# 037260	vestavné	●	●	●	●	●	●	●	●	800	1400
DuraStyle	# 037456	vestavné	●	●	●	●	●	●	●	●	700	1350
DuraStyle	# 037462	vestavné	-	-	-	-	●	●	●	●	800	1350

1) rozměry na tmavém pozadí = šířka v mm; 2) rozměry na světlém pozadí = hloubka v mm / K této sérii nábytku se hodí jen uvedené keramiky

Přirazení keramiky + nábytku pro desky nepodstavěné

Deska			2) 480 (Compact)				550				Min. rozměr pro všechny série	
Série	Keramika	Druh keramiky	Tloušťka 30 mm		Tloušťka 45 mm		Tloušťka 30 mm		Tloušťka 45 mm		A (mm)	B (mm)
			# DS 104C	# DS 105C	# DS 100C	# DS 101C	# DS 106C	# DS 107C	# DS 102C	# DS 103C		
			# LC 104C	# LC 105C	# LC 100C	# LC 101C	# LC 106C	# LC 107C	# LC 102C	# LC 103C		
Foster	# 033550	mísa	●	●	●	●	●	●	●	●	1) 500	1050
Happy D.2	# 231460	mísa	●	●	●	●	●	●	●	●	700	1400
Happy D.2	# 231560	mísa	●	●	●	●	●	●	●	●	800	1500
Happy D.2	# 231765	mísa	●	●	●	●	●	●	●	●	750	1450
Happy D.2	# 231810	nábytek	-	-	-	-	●	●	●	●	1100	2200
Happy D.2	# 231812	vestavné	-	-	-	-	●	●	●	●	1300	2600
Happy D.2	# 231860	nábytek	-	-	-	-	●	●	●	●	900	1600
Happy D.2	# 231865	nábytek	-	-	-	-	●	●	●	●	800	1550
Happy D.2	# 231880	nábytek	-	-	-	-	●	●	●	●	900	1800
Happy D.2 Plus	# 235940	mísa	●	●	●	●	●	●	●	●	500	1000
Happy D.2 Plus	# 235960	mísa	●	●	●	●	●	●	●	●	700	1400
Happy D.2 Plus	# 236050	mísa	●	●	●	●	●	●	●	●	600	1200
Happy D.2 Plus	# 236060	mísa	●	●	●	●	●	●	●	●	700	1400
Luv	# 037950	mísa	●	●	●	●	●	●	●	●	500	1050
Luv	# 037960	mísa	●	●	●	●	●	●	●	●	600	1250
Luv	# 037970	mísa	●	●	●	●	●	●	●	●	700	1450
Luv	# 037980	mísa	●	●	●	●	●	●	●	●	800	1650
Luv	# 038050	mísa	●	●	●	●	●	●	●	●	500	1050
Luv	# 038060	mísa	●	●	●	●	●	●	●	●	600	1250
Luv	# 038070	mísa	●	●	●	●	●	●	●	●	700	1450
Luv	# 038080	mísa	●	●	●	●	●	●	●	●	800	1650
Luv	# 038142	mísa	●	●	●	●	●	●	●	●	420	890
PuraVida	# 036970	mísa	-	-	-	-	●	●	●	●	800	1600
PuraVida	# 037070	mísa	●	●	●	●	●	●	●	●	700	1500
Gatego	# 074645	mísa	●	●	●	●	●	●	●	●	470	1000
Gatego	# 238210	mísa	●	●	●	●	●	●	●	●	1020	2070
Gatego	# 238212	mísa	●	●	●	●	●	●	●	●	1220	2470
Gatego	# 238250	mísa	●	●	●	●	●	●	●	●	520	1070
Gatego	# 238260	mísa	●	●	●	●	●	●	●	●	620	1270
Gatego	# 238280	mísa	●	●	●	●	●	●	●	●	820	1670
Gatego	# 238350	mísa	●	●	●	●	●	●	●	●	570	1120
Gatego	# 238360	mísa	●	●	●	●	●	●	●	●	620	1270
Gatego	# 238450	mísa	●	●	●	●	●	●	●	●	570	1120
Gatego	# 238460	mísa	●	●	●	●	●	●	●	●	620	1270
Gatego	# 238550	mísa	-	-	-	-	●	●	●	●	530	1080
Gatego	# 238560	mísa	-	-	-	-	●	●	●	●	650	1270
Gatego	# 239655	vestavné	-	-	-	-	●	●	●	●	640	1240
Gatego	# 238212	mísa	●	●	●	●	●	●	●	●	1220	2470
Soleil by Starck	# 237856	mísa	-	-	-	-	●	●	●	●	600	1250
Starck 1	# 038747	mísa	-	-	-	-	●	●	●	●	500	1100
Starck 1	# 040833	mísa	●	●	●	●	●	●	●	●	500	700
Starck 1	# 040853	mísa	-	-	-	-	●	●	●	●	500	1100
Starck 1	# 044546	mísa	-	-	-	-	●	●	●	●	500	1100
Starck 1	# 044753	mísa	-	-	-	-	●	●	●	●	500	1100
Starck 2	# 232144	mísa	●	●	●	●	●	●	●	●	600	1100
Starck 3	# 030256	vestavné	-	-	-	-	●	●	●	●	700	1350
Vero	# 045250	mísa	-	-	-	-	●	●	●	●	600	1200
Vero Air	# 038355	vestavné	-	-	-	-	●	●	●	●	700	1350
Vero Air	# 072445	mísa	●	●	●	●	●	●	●	●	600	1150
Vero Air	# 235010	mísa	●	●	●	●	●	●	●	●	1100	2200
Vero Air	# 235012	mísa	●	●	●	●	●	●	●	●	1300	---
Vero Air	# 235050	mísa	●	●	●	●	●	●	●	●	600	1200
Vero Air	# 235060	mísa	●	●	●	●	●	●	●	●	700	1400
Vero Air	# 235070	mísa	●	●	●	●	●	●	●	●	800	1600

1) rozměry na tmavém pozadí = šířka v mm; 2) rozměry na světlém pozadí = hloubka v mm / K této sérii nábytku se hodí jen uvedené keramiky

DuraStyle, L-Cube

Přiřazení keramiky + nábytku pro desky nepodstavěné

Deska			2) 480 (Compact)				550				Min. rozměr pro všechny série	
Série	Keramiky	Druh keramiky	Tloušťka 30 mm		Tloušťka 45 mm		Tloušťka 30 mm		Tloušťka 45 mm		A (mm)	B (mm)
			# DS 104C # LC 104C	# DS 105C # LC 105C	# DS 100C # LC 100C	# DS 101C # LC 101C	# DS 106C # LC 106C	# DS 107C # LC 107C	# DS 102C # LC 102C	# DS 103C # LC 103C		
Vero Air	# 235080	misa	●	●	●	●	●	●	●	●	¹⁾ 900	1800
Vero Air	# 235150	misa	●	●	●	●	●	●	●	●	600	1200
Vero Air	# 235160	misa	●	●	●	●	●	●	●	●	700	1400
Vero Air	# 235250	misa	-	-	-	-	●	●	●	●	600	1200
Vero Air	# 235260	misa	-	-	-	-	●	●	●	●	700	1400
Viu	# 038560	vestavné	●	●	●	●	●	●	●	●	620	1320
Viu	# 235860	misa	●	●	●	●	●	●	●	●	620	1320
Vitrium	# 266146	misa	●	●	●	●	●	●	●	●	460	1000
Vitrium	# 266246	misa	●	●	●	●	●	●	●	●	460	1000
White Tulip	# 236243	misa	●	●	●	●	●	●	●	●	500	1050
Zencha	# 237342	misa	●	●	●	●	●	●	●	●	600	1200
Zencha	# 237355	misa	●	●	●	●	●	●	●	●	700	1400
Zencha	# 237442	misa	●	●	●	●	●	●	●	●	600	1200
Zencha	# 237455	misa	●	●	●	●	●	●	●	●	600	1200









1) rozměry na tmavém pozadí = šířka v mm; 2) rozměry na světlém pozadí = hloubka v mm / K této sérii nábytku se hodí jen uvedené keramiky

Informace o produktu			
Korpus Čelní části Zrcadlová skříňka Boční díly zrcadlo	Dekor Cenová skupina 1	18 Bílá matná 43 Basalt matná 49 Grafit matná 55 Dub mramorovaný 91 Taupe matná HG Fjord zelená matná HH Bledě zelená matná	Nosný materiál: vysoce kompaktní třívrstvá dřevotřísková deska. Povrch na obou stranách přímo tvrzený melaminovou pryskyřicí. Materiál hran: ABS hrany.
	Dekor Cenová skupina 2	22 Bílá vysoký lesk	Nosný materiál: vysoce kompaktní třívrstvá dřevotřísková deska. Na obou stranách slisovaná s laminátem (HPL). Materiál hran: ABS hrany.
Úchyt	BD Diamantová černá 10 Chrom	Zinková litina Zinková litina	
Vnitřní vybavení # UV 9845	Diamantová černá	Doplnitelné dělení vnitřního prostoru včetně víka. Dělení vnitřního prostoru nemá pevnou polohu a dá se volně v zásuvce umístit. Rozměry: šířka x hloubka x výška = 115 mm x hloubka zásuvky x 45 mm. Materiál: fólií opláštěná středně hustá vláknitá deska (MDF) a protiskluzovou povrchovou úpravou na spodní straně.	
Zrcadlo s osvětlením		LED zdroj světla, barva světla 4000 kelvinů. Funkce zap/vyp jen pomocí světelného vypínače zákazníka.	
Zrcadlová skříňka s osvětlením		LED zdroj světla, barva světla 4000 kelvinů. Funkce zap/vyp pomocí integrované jednotky vypínače/zásuvky.	



Popis	1	Doplnitelné	2	3
Typ výrobku	Skříňka pod umyvadlo závěsná	Dělení vnitřního prostoru s víkem	Zrcadlová skříňka	Polovysoká skříňka
Šířka x Výška x Hloubka	784 x 555 x 460 mm	115 x 65 x 320 mm	800 x 700 x 148 mm	400 x 1320 x 360 mm
Počet	1	1	1	1
Barva	HG Fjord zelená matná	Diamantová černá	HG Fjord zelená matná	HG Fjord zelená matná
Úchyt	v diamantové černé	-	-	v diamantové černé
Obj. č.	# DC 4672 0 BD HG 00 00	# UV 9845 0 00 00	# DC 7106 0 HG HG 00 00	# DC 1338 L BD HG 00 00

Popis	K	A		
Typ výrobku	Umyvadlo	Páková umyvadlová baterie		
Šířka x Výška x Hloubka	800 x 480 mm	Velikost M		
Počet	1	1		
Barva	Bílá	Černá matná		
Úchyt	-	-		
Obj. č.	# 239980 00 00	# DC 1023 002046		



Skříňky pod umyvadla									
									
Typ produktu		Závěsná skříňka pod umyvadlo		Závěsná skříňka pod umyvadlo		Závěsná skříňka pod umyvadlo		Závěsná skříňka pod umyvadlo	
Šířka x Výška x Hloubka		584 x 400 x 460 mm		584 x 555 x 460 mm		634 x 400 x 460 mm		634 x 555 x 460 mm	
Počet výsuvů		1		1		1		1	
Počet zásuvek		-		1		-		1	
Výřez pro sifon		-		✓		-		✓	
Kryt		-		✓		-		✓	
Objednací č.		DC4665		DC4670		DC4666		DC4671	
Cenová skupina	01	550 €		796 €		559 €		803 €	
	02	632 €		906 €		645 €		918 €	
Potřebné produkty									
Umyvadlo									
Série		D-Code		D-Code		D-Code		D-Code	
		Objednací č.		Objednací č.		Objednací č.		Objednací č.	
Umyvadlo		239960 175 €		239960 175 €		239965 180 €		239965 180 €	
Prostorově úsporný sifon									
		Objednací č.		Objednací č.		Objednací č.		Objednací č.	
		005076 58 €		005076 58 €		005076 58 €		005076 58 €	
Související produkty									
Vnitřní vybavení									
Šířka x Výška x Hloubka		115 x 65 x 320 mm		115 x 65 x 320 mm		115 x 65 x 320 mm		115 x 65 x 320 mm	
		Objednací č.		Objednací č.		Objednací č.		Objednací č.	
		UV9845 123 €		UV9845 123 €		UV9845 123 €		UV9845 123 €	

D-Code

Design by sieger design

Skříňky pod umyvadla									
Typ produktu	Závěsná skříňka pod umyvadlo		Závěsná skříňka pod umyvadlo		Závěsná skříňka pod umyvadlo		Závěsná skříňka pod umyvadlo		
Šířka x Výška x Hloubka	784 x 400 x 460 mm		784 x 555 x 460 mm		984 x 400 x 460 mm		984 x 555 x 460 mm		
Počet výsuvů	1		1		1		1		
Počet zásuvek	-		1		-		1		
Výřez pro sifon	-		✓		-		✓		
Kryt	-		✓		-		✓		
Objednací č.	DC4667		DC4672		DC4668		DC4673		
Cenová skupina	01	582 €	843 €	626 €	911 €				
	02	675 €	967 €	727 €	1 048 €				
Potřebné produkty									
Umyvadlo									
Série	D-Code		D-Code		D-Code		D-Code		
	Objednací č.		Objednací č.		Objednací č.		Objednací č.		
Umyvadlo	239980	230 €	239980	230 €	239910	252 €	239910	252 €	
Prostorově úsporný sifon									
	Objednací č.		Objednací č.		Objednací č.		Objednací č.		
	005076	58 €	005076	58 €					
Související produkty									
Vnitřní vybavení									
Šířka x Výška x Hloubka	115 x 65 x 320 mm		115 x 65 x 320 mm		115 x 65 x 320 mm		115 x 65 x 320 mm		
	Objednací č.		Objednací č.		Objednací č.		Objednací č.		
	UV9845	123 €	UV9845	123 €	UV9845	123 €	UV9845	123 €	



Skříňky pod umyvadla

				
Typ produktu	Závěsná skříňka pod umyvadlo	Závěsná skříňka pod umyvadlo		
Šířka x Výška x Hloubka	1184 x 400 x 460 mm	1184 x 555 x 460 mm		
Počet výsuvů	1	1		
Počet zásuvek	-	1		
Výřez pro sifon	-	✓		
Kryt	-	✓		
Objednací č.	DC4669	DC4674		
Cenová skupina	01	669 €	978 €	
	02	780 €	1 130 €	

Potřebné produkty

Umyvadlo				
Série	D-Code		D-Code	
	Objednací č.		Objednací č.	
Dvojumyvadlo	240012	301 €	240012	301 €
Prostorově úsporný sifon				
	Objednací č.			
	005076	58 €		

Související produkty

				
Vnitřní vybavení				
Šířka x Výška x Hloubka	115 x 65 x 320 mm	115 x 65 x 320 mm		
	Objednací č.		Objednací č.	
	UV9845	123 €	UV9845	123 €

Zrcadla / Zrcadlové skříňky

				
Typ produktu	Zrcadlo	Zrcadlo	Zrcadlo	Zrcadlo
Šířka x Výška x Hloubka	400 x 700 x 50 mm	650 x 700 x 50 mm	800 x 700 x 50 mm	1000 x 700 x 50 mm
LED osvětlení	Světelné pole, Shora	Světelné pole, Shora	Světelné pole, Shora	Světelné pole, Shora
Výkon osvětlení	3 W	5 W	6 W	7 W
Ovládání osvětlení	Externí	Externí	Externí	Externí
Energetická třída	D	D	D	D
Objednací č.	DC7075	DC7076	DC7077	DC7078
Cenová skupina	01	553 €	595 €	619 €
	02	565 €	607 €	632 €

D-Code

Design by sieger design

Zrcadla / Zrcadlové skříňky	
	
Typ produktu	Zrcadlo
Šířka x Výška x Hloubka	1200 x 700 x 50 mm
LED osvětlení	Světelné pole, Shora
Výkon osvětlení	9 W
Ovládání osvětlení	Externí
Energetická třída	D
Objednávací č.	DC7079
Cenová skupina	01 727 €
	02 740 €

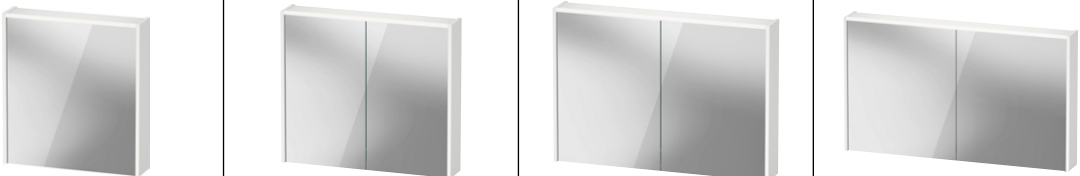
Zrcadla / Zrcadlové skříňky				
				
Typ produktu	Zrcadlová skříňka	Zrcadlová skříňka	Zrcadlová skříňka	Zrcadlová skříňka
Šířka x Výška x Hloubka	650 x 700 x 148 mm	800 x 700 x 148 mm	1000 x 700 x 148 mm	1200 x 700 x 148 mm
Počet dveří	1	2	2	2
Počet skleněných přihrádek	2	2	2	2
Počet dřevěných přihrádek	1	1	1	1
LED osvětlení	Světelné pole, Shora	Světelné pole, Shora	Světelné pole, Shora	Světelné pole, Shora
Ovládání osvětlení	Vypínač	Vypínač	Vypínač	Vypínač
Elektrická zásuvka	Integrováno	Integrováno	Integrováno	Integrováno
Zrcadlové plochy	Dveře oboustranně	Dveře oboustranně	Dveře oboustranně	Dveře oboustranně
Energetická třída	D	D	D	D
Objednávací č.	DC7105 L/R	DC7106	DC7107	DC7108
Cenová skupina	01 1 123 €	1 270 €	1 352 €	1 445 €
	02 1 153 €	1 300 €	1 382 €	1 475 €

Skříňky	
	
Typ produktu	Polovysoká skříňka
Šířka x Výška x Hloubka	400 x 1320 x 360 mm
Počet dveří	1
Počet skleněných přihrádek	2
Počet dřevěných přihrádek	1
Objednávací č.	DC1338 L/R
Cenová skupina	01 684 €
	02 885 €

Informace o produktu			
Korpus Čelní části Podkladová deska zrcadla Polička pod zrcadlem	Dekor Cenová skupina 1	18 Bílá matná 49 Grafit matná 55 Dub mramorovaný 79 Ořech přírodní HH Bledě zelená matná	Nosný materiál: vysoce kompaktní třívrstvá dřevotřísková deska. Povrch na obou stranách přímo tvrzený melaminovou pryskyřicí. Materiál hran: ABS hrany.
	Dekor Cenová skupina 2	22 Bílá vysoký lesk	Nosný materiál: vysoce kompaktní třívrstvá dřevotřísková deska. Na obou stranách slísovaná s laminátem (HPL). Materiál hran: ABS hrany.
Úchyt		BD Diamantová černá 10 Chrom	Hliník, práškový Hliník, chromovaný
Držáky světél u zrcadla Držák poličky pod zrcadlem Nohy Držák na ručník		BD Diamantová černá 10 Chrom	Zinková litina, práškováná Zinková litina, pochromovaná
Vnitřní vybavení # UV 9845 # UV 9846		Diamantová černá	Doplnitelné dělení vnitřního prostoru včetně víka. Dělení vnitřního prostoru nemá pevnou polohu a dá se volně v zásuvce umístit. Rozměry: šířka x hloubka x výška = 115 mm x hloubka zásuvky x 45 mm. Materiál: fólií opláštěná středně hustá vláknitá deska (MDF) a protiskluzovou povrchovou úpravou na spodní straně.
Zrcadlo s osvětlením			IP 44 Teplota světla 3000 kelvinů LED (životnost >30 000 hodin) Zapnutí/vypnutí/stmívání pomocí senzoru na pravé straně zrcadla Vzdálenost senzoru od odrazných ploch min. 75 mm

Příklad objednávky

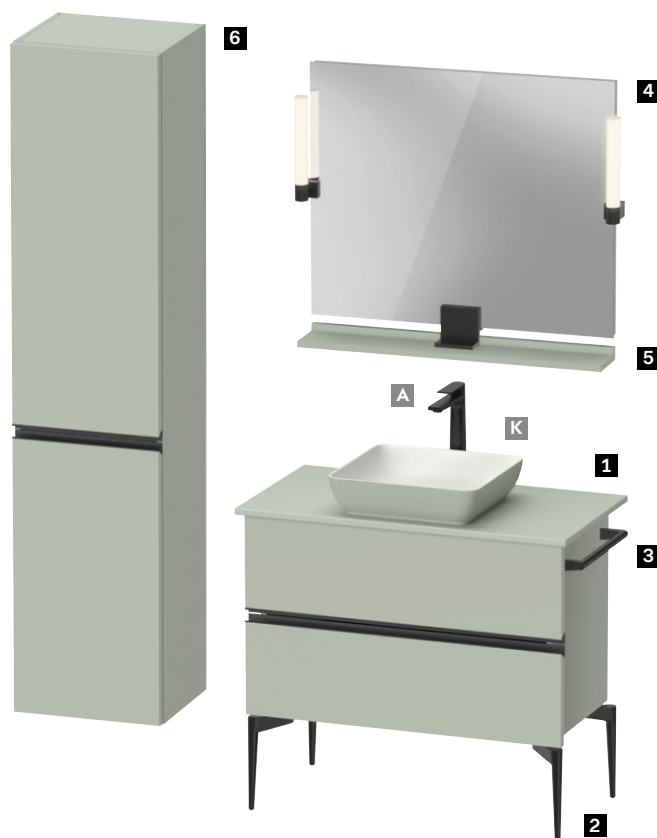

Popis				
	1	Doplňitelné	2	3
Typ výrobku	Skříňka pod umyvadlo pod desku stojící na podlaze	Rozdělení vnitřního prostoru	Nožičky	Držák na ručník
Šířka x Výška x Hloubka	845 x 548 x 475 mm	115 x 59 x 320 mm	30 x 100 mm	355 x 30 x 70 mm
Počet	1	1	1	1
Barva	HH Bledě zelená matná	Diamantová černá	Diamantová černá	Diamantová černá
Úchyt	BD Diamantová černá	-	-	-
Obj. č.	# SV 4658 0 BD HH 00 00	# UV 9845 0 00 00	# SV 9053 0 BD BD 00 00	# SV 9054 0 BD BD 00 00

Popis				
	4	5	6	K
Typ výrobku	Zrcadlo	Odkládací polička	Vysoká skříňka	Umyvadlo s deskou
Šířka x Výška x Hloubka	850 x 650 x 36 mm	800 x 35 x 115 mm	400 x 1770 x 374 mm	880 x 123 x 500 mm
Počet	1	1	1	1
Barva	HH Bledě zelená matná	HH Bledě zelená matná	HH Bledě zelená matná	Bledě zelená matná
Úchyt	-	-	BD Diamantová černá	-
Obj. č.	# SV 7422 0 BD HH 00 00	# SV 7432 0 BD HH 00 00	# SV 1370 L BD HH 00 00	# 268018FH00

Popis				
	A			
Typ výrobku	Páková umyvadlová baterie			
Šířka x Výška x Hloubka	velikost XL			
Počet	1			
Barva	v Černé matné			
Obj. č.	# TU 1040 002046			

Skříňky pod umyvadla

Typ produktu	Závěsná skříňka pod umyvadlo	Stojící skříňka pod umyvadlo	Stojící skříňka pod umyvadlo	Stojící skříňka pod umyvadlo
Šířka x Výška x Hloubka	400 x 443 x 287 mm	610 x 591 x 477 mm	810 x 591 x 477 mm	1010 x 591 x 477 mm
Počet zásuvek	-	2	2	2
Počet dvířek	1	-	-	-
Výřez pro sifon	-	✓	✓	✓
Kryt	-	✓	✓	✓
Min. vzdálenost od stěny	50 mm	-	-	-
Objednáací č.	SV4642 L/R	SV4643	SV4644	SV4645
Cenová skupina	01	527 €	934 €	1 009 €
	02	572 €	1 026 €	1 107 €

Potřebné produkty









Umyvadlo				
Série	ME by Starck		ME by Starck	
	Objednáací č.		Objednáací č.	
Umyvadlo		233663	233683	233610
Umyvátko	072343	Od 303 €	Od 445 €	Od 521 €
				Od 742 €

Související produkty



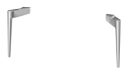

Vnitřní vybavení				
Šířka x Výška x Hloubka		115 x 65 x 320 mm		115 x 65 x 320 mm
		Objednáací č.	Objednáací č.	Objednáací č.
		UV9845	UV9845	UV9845
		123 €	123 €	123 €
Nožičky				
		Objednáací č.	Objednáací č.	Objednáací č.
Počet nožiček: 2		SV9052	SV9052	SV9052
Počet nožiček: 4		SV9053	SV9053	SV9053
		256 €	256 €	256 €
		507 €	507 €	507 €
Držák na ručník				
		Objednáací č.	Objednáací č.	Objednáací č.
		SV9054	SV9054	SV9054
		89 €	89 €	89 €

Sivida

Design by Philippe Starck

Skříňky pod umyvadla				
				
Typ produktu	Stojící skříňka pod umyvadlo		Stojící skříňka pod umyvadlo	
Šířka x Výška x Hloubka	1210 x 591 x 477 mm		1280 x 591 x 477 mm	
Počet zásuvek	2		2	
Výřez pro sifon	✓		✓	
Kryt	✓		✓	
Objednací č.	SV4646		SV4647	
Cenová skupina	01	1 229 €	1 209 €	
	02	1 344 €	1 327 €	
Potřebné produkty				
Umyvadlo				
Série	ME by Starck		ME by Starck	
	Objednací č.		Objednací č.	
Dvojumyvadlo			233613	Od 1 130 €
Umyvadlo	233612	Od 885 €		
	236112	Od 866 €		
Související produkty				
				
Vnitřní vybavení				
Šířka x Výška x Hloubka	115 x 65 x 320 mm		115 x 65 x 320 mm	
	Objednací č.		Objednací č.	
	UV9845	123 €	UV9845	123 €
				
Nožičky	Objednací č.		Objednací č.	
Počet nožiček: 2	SV9052	256 €	SV9052	256 €
Počet nožiček: 4	SV9053	507 €	SV9053	507 €
				
Držák na ručník	Objednací č.		Objednací č.	
	SV9054	89 €	SV9054	89 €









Skříňky pod umyvadla

				
Typ produktu	Závěsná skříňka pod umyvadlo	Stojící skříňka pod umyvadlo	Stojící skříňka pod umyvadlo	Stojící skříňka pod umyvadlo
Šířka x Výška x Hloubka	400 x 440 x 295 mm	610 x 592 x 477 mm	810 x 592 x 477 mm	1010 x 592 x 477 mm
Počet zásuvek	-	2	2	2
Počet dveří	1	-	-	-
Výřez pro sifon	-	✓	✓	✓
Kryt	-	✓	✓	✓
Mín. vzdálenost od stěny	50 mm	-	-	-
Objednávací č.	SV4649 L/R	SV4650	SV4651	SV4652
Cenová skupina	01	530 €	938 €	1 009 €
	02	575 €	1 029 €	1 107 €

Potřebné produkty









Umyvadlo	Sivida		Sivida		Sivida		Sivida	
Série	Sivida		Sivida		Sivida		Sivida	
	Objednávací č.		Objednávací č.		Objednávací č.		Objednávací č.	
Umyvadlo	265005	238 €	265000	379 €	265001	503 €	265002	506 €

Související produkty

Vnitřní vybavení				
Šířka x Výška x Hloubka		115 x 65 x 320 mm	115 x 65 x 320 mm	115 x 65 x 320 mm
	Objednávací č.		Objednávací č.	
	UV9845	123 €	UV9845	123 €
Nožičky				
	Objednávací č.		Objednávací č.	
Počet nožiček: 2	SV9052	256 €	SV9052	256 €
Počet nožiček: 4	SV9053	507 €	SV9053	507 €
Držák na ručník				
	Objednávací č.		Objednávací č.	
	SV9054	89 €	SV9054	89 €

Sivida

Design by Philippe Starck

Skříňky pod umyvadla				
				
Typ produktu	Stojící skříňka pod umyvadlo		Stojící skříňka pod umyvadlo	
Šířka x Výška x Hloubka	1210 x 592 x 477 mm		1280 x 592 x 477 mm	
Počet zásuvek	2		2	
Výřez pro sifon	✓		✓	
Kryt	✓		✓	
Objednáací č.	SV4653		SV4654	
Cenová skupina	01	1 229 €	1 209 €	
	02	1 344 €	1 327 €	
Potřebné produkty				
Umyvadlo				
Série	Sivida		Sivida	
	Objednáací č.		Objednáací č.	
Umyvadlo	265003	590 €	265004	639 €
Související produkty				
				
Vnitřní vybavení				
Šířka x Výška x Hloubka	115 x 65 x 320 mm		115 x 65 x 320 mm	
	Objednáací č.		Objednáací č.	
	UV9845	123 €	UV9845	123 €
				
Nožičky				
Počet nožiček: 2	SV9052	256 €	SV9052	256 €
Počet nožiček: 4	SV9053	507 €	SV9053	507 €
				
Držák na ručník				
	Objednáací č.		Objednáací č.	
	SV9054	89 €	SV9054	89 €

Skříňky pod umyvadla				
				
Typ produktu	Skříňka pod umyvadlo závěsná			
Šířka x Výška x Hloubka	400 x 440 x 325 mm			
Počet dveří	1			
Vhodné pro	Deska / Umyvadlová mísa			
Min. vzdálenost od stěny	50 mm			
Objednáací č.	SV4656 L/R			
Cenová skupina	01	547 €		
	02	595 €		

Skříňky pod umyvadla

Typ produktu	Skříňka pod umyvadlo stojící	Skříňka pod umyvadlo stojící	Skříňka pod umyvadlo stojící	Skříňka pod umyvadlo stojící	
Šířka x Výška x Hloubka	645 x 548 x 475 mm	845 x 548 x 475 mm	1045 x 548 x 475 mm	1245 x 548 x 475 mm	
Počet zásuvek	2	2	2	2	
Výřez pro sifon	✓	✓	✓	✓	
Kryt	✓	✓	✓	✓	
Vhodné pro	Deska / Umyvadlová mísa	Deska / Umyvadlová mísa	Deska / Umyvadlová mísa	Deska / Umyvadlová mísa	
Objednací č.	SV4657	SV4658	SV4659	SV4660	
Cenová skupina	01	983 €	1 076 €	1 158 €	1 226 €
	02	1 065 €	1 165 €	1 255 €	1 330 €



Související produkty

Vnitřní vybavení				
Šířka x Výška x Hloubka	115 x 65 x 320 mm	115 x 65 x 320 mm	115 x 65 x 320 mm	115 x 65 x 320 mm
Objednací č.				
	UV9845	UV9845	UV9845	UV9845
	123 €	123 €	123 €	123 €
Nožičky				
Objednací č.				
Počet nožiček: 2	SV9052	SV9052	SV9052	SV9052
	256 €	256 €	256 €	256 €
Počet nožiček: 4	SV9053	SV9053	SV9053	SV9053
	507 €	507 €	507 €	507 €
Držák na ručník				
Objednací č.				
	SV9054	SV9054	SV9054	SV9054
	89 €	89 €	89 €	89 €

Sivida

Design by Philippe Starck

Skříňky pod umyvadla			
			
Typ produktu	Skříňka pod umyvadlo stojící		
Šířka x Výška x Hloubka	1315 x 548 x 475 mm		
Počet zásuvek	2		
Výřez pro sifon	✓		
Kryt	✓		
Vhodné pro	Deska / Umyvadlová mísa		
Objednávací č.	SV4661		
Cenová skupina	01	1 260 €	
	02	1 366 €	

Související produkty			
Vnitřní vybavení			
			
Šířka x Výška x Hloubka	115 x 65 x 320 mm		
	Objednávací č.		
	UV9845	123 €	
Nožičky			
			
	Objednávací č.		
Počet nožiček: 2	SV9052	256 €	
Počet nožiček: 4	SV9053	507 €	
Držák na ručník			
			
	Objednávací č.		
	SV9054	89 €	

Zrcadla / Zrcadlové skříňky				
				
Typ produktu	Zrcadlo	Zrcadlo	Zrcadlo	Zrcadlo
Šířka x Výška x Hloubka	450 x 650 x 36 mm	650 x 650 x 36 mm	850 x 650 x 36 mm	1050 x 650 x 36 mm
LED osvětlení	Osvětlení, Zvenku, Po stranách	Osvětlení, Zvenku, Po stranách	Osvětlení, Zvenku, Po stranách	Osvětlení, Zvenku, Po stranách
Výkon osvětlení	9 W	9 W	9 W	9 W
Stmívací funkce	Integrováno	Integrováno	Integrováno	Integrováno
Ovládání osvětlení	Senzorový spínač	Senzorový spínač	Senzorový spínač	Senzorový spínač
Energetická třída	D	D	D	D
Objednávací č.	SV7420	SV7421	SV7422	SV7423
Cenová skupina	01	959 €	991 €	1 022 €
	02	961 €	993 €	1 023 €

Související produkty								
Odkládací plocha								
	Objednávací č.		Objednávací č.		Objednávací č.		Objednávací č.	
	SV7430	Od 161 €	SV7431	Od 172 €	SV7432	Od 181 €	SV7433	Od 200 €





Zrcadla / Zrcadlové skřínky

					
Typ produktu		Zrcadlo	Zrcadlo		
Šířka x Výška x Hloubka		1250 x 650 x 36 mm	1330 x 650 x 36 mm		
LED osvětlení		Osvětlení, Zvenku, Po stranách	Osvětlení, Zvenku, Po stranách		
Výkon osvětlení		9 W	9 W		
Stmívací funkce		Integrováno	Integrováno		
Ovládání osvětlení		Senzorový spínač	Senzorový spínač		
Energetická třída		D	D		
Objednávací č.		SV7424	SV7425		
Cenová skupina	01	1 103 €	1 130 €		
	02	1 107 €	1 135 €		



Související produkty

Odkládací plocha					
		Objednávací č.	Objednávací č.		
		SV7434	SV7435		
		Od 275 €	Od 284 €		

Police / Regály

					
Typ produktu		Odkládací plocha	Odkládací plocha	Odkládací plocha	Odkládací plocha
Šířka x Výška x Hloubka		400 x 35 x 115 mm	600 x 35 x 115 mm	800 x 35 x 115 mm	1000 x 35 x 115 mm
Druh upevnění		Uchycení pomocí šroubů	Uchycení pomocí šroubů	Uchycení pomocí šroubů	Uchycení pomocí šroubů
Síla materiálu		16 mm	16 mm	16 mm	16 mm
Objednávací č.		SV7430	SV7431	SV7432	SV7433
Cenová skupina	01	161 €	172 €	181 €	200 €
	02	173 €	185 €	196 €	216 €

Police / Regály

					
Typ produktu		Odkládací plocha	Odkládací plocha		
Šířka x Výška x Hloubka		1200 x 35 x 115 mm	1280 x 35 x 115 mm		
Druh upevnění		Uchycení pomocí šroubů	Uchycení pomocí šroubů		
Síla materiálu		16 mm	16 mm		
Objednávací č.		SV7434	SV7435		
Cenová skupina	01	275 €	284 €		
	02	297 €	307 €		

Sivida

Design by Philippe Starck

Skřínky				
				
Typ produktu	Vysoká skříňka			
Šířka x Výška x Hloubka	400 x 1770 x 374 mm			
Počet dveří	2			
Počet skleněných přihrádek	3			
Počet dřevěných přihrádek	1			
Min. vzdálenost od stěny	50 mm			
Min. vzdálenost od ostatního nábytku	50 mm			
Objednací č.	SV1370 L/R			
Cenová skupina	01	874 €		
	02	1 163 €		

Informace o produktu			
Čelní části Korpus	Dýha z pravého dřeva	13 Americký ořech ¹⁾	Nosný materiál: masivní dřevo, tzn. několikrát ohýbané a klížené vrstvené dřevo. Vnitřní strana: laminát (HPL) v barvě černé. Materiál hran: z jedné strany hrany z dýhy z pravého dřeva. Dýha z pravého dřeva je přírodní materiál, mohou se vyskytovat rozdíly v barvě a struktuře.
	Cenová skupina 3		
Lak	36	Bílá matná	Nosný materiál: masivní dřevo, tzn. několikrát ohýbané a klížené vrstvené dřevo, vícevrstvě lakované. Vnitřní strana: laminát (HPL) v barvě černé. Materiál hran: z jedné strany hrany ABS (lakované).
	Cenová skupina 4	39 Nordická bílá matná 40 Černá vysoký lesk 58 Grafit matná 60 Taupe matná 85 Bílá vysoký lesk 92 Kamenně šedá matná 98 Noční modrá matná	
Zrcadlo			IP 44 LED, barva světla 2700–6500 kelvinů LED (životnost >30 000 hodin) LED zabudované napevno Vzdálenost senzoru od odrazné plochy = min. 75 mm Verze aplikace: zdroj světla LED, ovládání volitelně přes aplikaci nebo infračervený senzor vpravo dole. Funkce infračerveného senzoru: Zapínání/vypínání osvětlení a vyhřívání zrcadla, včetně stmívací funkce a paměťového efektu. Funkce aplikace: Zapínání/vypínání osvětlení a vyhřívání zrcadla, plynulé nastavení barvy světla 2700 – 6500 kelvinů včetně stmívací funkce a paměťového efektu. Vytváření scénářů osvětlení.
Vyhřívání zrcadla			Vyhřívání zrcadla zabraňuje na definované dílčí ploše tvorbě kondenzátu na povrchu zrcadla. Topení se zapíná a vypíná zároveň s osvětlením zrcadla. Je-li zrcadlo před zapnutím již zamlžené, trvá vysušení zhruba 5 minut. 1 kus vyhřívání zrcadla 200 x 400 mm, uprostřed, 19 wattů
Úchyt	BD Diamantová černá 04 Bronz kartáčovaný 10 Chrom ²⁾ 34 Zlato leštěné 70 Nerez kartáčovaný	Zinková litina práškový nástřík Zinková litina pochromovaná Zinkový litina s PVD povlakem Zinkový litina s PVD povlakem Zinková litina eloxovaná	
Systém vnitřního osvětlení skříňky pod umyvadlo (volitelný)			LED zdroj světla, barva světla 3500 kelvinů. Zapnutí / vypnutí při otevření resp. zavření dveří díky uvnitř integrovanému senzoru.
Číslo artiklu	Místo 12	0 220–240 V: CZ	Příklad: WT 7060 0 00 00 000
	Kód země u zrcadla a Vnitřní osvětlení		
	Místo 14	0 žádné vnitřní osvětlení	Příklad: S1 9520 0 85 85 0010
	Vnitřní osvětlení u skříňek pod umyvadlo	1 vnitřní osvětlení	

Příklad objednávky



Popis				
	1	Včetně	2	A
Typ výrobku	Set c-bonded stojící na podlaze	Vnitřní osvětlení	Zrcadlo	Páková umyvadlová baterie
Šířka x Výška x Hloubka	560 x 865 x 605 mm	-	450 x 750 x 50 mm	Velikost M
Počet	1	1	1	1
Barva	58 Grafit matná	-	Bílá	-
Barva umyvadla	36 Bílá matná	-	-	-
Úchyt	BD Diamantová černá	-	-	-
Obj. č.	# S1 9512 O BD 58 0010	-	# WT 7060 0 00 00 0000	# WA1020

Nábytkové sety

				
Typ produktu	c-bonded set stojící	c-bonded set stojící	c-bonded set stojící	c-bonded set stojící
Šířka x Výška x Hloubka	560 x 864 x 605 mm	560 x 864 x 605 mm	560 x 864 x 605 mm	560 x 864 x 605 mm
Vč. umyvadla do nábytku	Sanitární keramika	Sanitární keramika	Sanitární keramika	Sanitární keramika
Počet dvířek	2	2	2	2
Panty dvířek	Po obou stranách	Po obou stranách	Po obou stranách	Po obou stranách
Přepad	-	-	-	-
Vč. keramické krytky odpadu	✓	✓	✓	✓
Integrované nastavení výšky	✓	✓	✓	✓
Min. vzdálenost od stěny	320 mm	320 mm	320 mm	320 mm
Barva umyvadla	Bílá Hedvábný mat	Bílá Vysoký lesk	Černá Matná	Černá Vysoký lesk
Objednací č.	S19512 O	S19513 O	S19514 O	S19515 O
Cenová skupina	04			
	5 728 €	5 544 €	5 728 €	5 728 €
Příplatek Vnitřní osvětlení	359 €	359 €	359 €	359 €

Armatury	
B.1	96
B.2	98
C.1	100
Circle	103
D-Code	104
Duravit No.1	112
Manhattan	113
Senzor 1	114
Wave	117
Příslušenství	118

Důležité pokyny

Koupelnové armatury

1. Rozšíření programu

Série	Poznámky	K dodání
B.1, B.2, C.1,		
Duravit No.1	Rozšíření MinusFlow a FreshStart	červen 2024
D-Code	Celá série	3. kvartál 2024
Senzor 1	Rozšíření	červen 2024
Sprchy a příslušenství	Rozšíření	červenec 2024

2. Rozměry/hmotnosti

Uvedené rozměry jsou v mm.

3. Tolerance

Rozměrové údaje jsou ve výkresech uvedeny v jednotkách mm včetně standardních tolerancí. Technické změny a změny měrných jednotek vyhrazeny.

4. Bluebox®

Bluebox® registrovaná ochranná známka EU firmy Oras Oy.

5. Produktové datové listy

Produktové datové listy s průtokovými grafy k našim výrobkům jsou k dispozici na internetu ke stažení na www.duravit.cz nebo pro.duravit.cz.

6. Unified Water Label (UWL)

Unified Water Label je evropské schéma klasifikace celkem 13 skupin sanitárních výrobků.

Průměrná průtoková množství pro umyvadlovou armaturu zjištěná na základě Unified Water Label naleznete na níže uvedeném obrázku. Maximální hodnota obnáší 5,5 l/min.

Příslušná klasifikace je uvedena přímo u výrobků. Další informace naleznete na produktovém datovém listu.

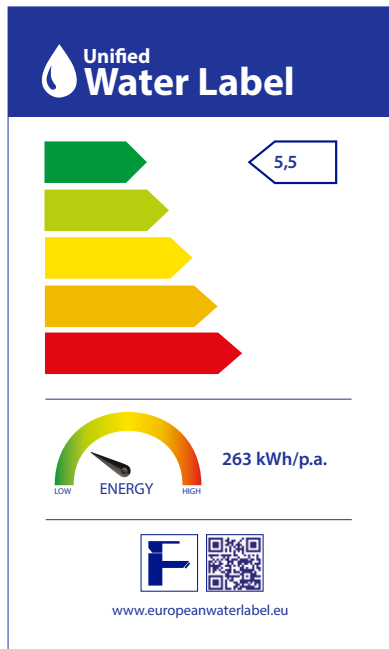

UWL třída 1

Koupelnové armatury
Doporučený provozní tlak

Pro naše armatury doporučujeme provozní tlak 1–5 barů.

Druhy proudů sprch
IntenseRain

Rain

SoftRain

Pulse

Mono

Technologie
AquaControl

Aby se zabránilo případnému stříkání, lze u umyvadlových armatur s AquaControl nasměrovat proud vody až o 20° ($\pm 10^\circ$). Díky tomu lze armaturu kombinovat s nejrůznějšími designy umyvadel.

FreshStart

V prostřední poloze teče nejprve pouze studená voda. Teprve když uživatel vědomě pohybuje pákou doleva, přimíchá se horká voda. Energeticky náročná příprava teplé vody se tak omezí jen na situace, ve kterých je skutečně potřeba.

MinusFlow

MinusFlow znamená snížené průtokové množství bez omezení komfortu. U sprch 9,0 l/min a umyvadlových armatur 3,5 l/min. Úspora teplé vody znamená také nižší spotřebu energie.

EasyClean

Povrchy se mimořádně snadno a bez problémů čistí. Usazeniny vodního kamene a nečistot na silikonových nopcích lze jednoduše setřít prstem.

HeatLock

Pro větší bezpečnost v koupelně: Aby se zabránilo možnému opaření, jsou některé armatury Duravit vybaveny omezovačem teploty. Vhodné i pro malé uživatele koupelny!

AirPlus

V perlátoru se do vody přidává vzduch. Výsledkem je plný, měkký proud a zároveň nižší spotřeba vody a energie.

BestMatch

Provádějí se rozsáhlé testy komfortu při mytí, chování při stříkání a formální a technické kompatibility s umyvadlem.

Další informace naleznete na:
www.duravit.cz/bestmatch

Touchless

Infračervené elektronické armatury jsou díky bezkontaktnímu, bezdotykovému ovládání obzvláště hygienické a také úsporné, protože voda teče jen tehdy, když je skutečně potřeba.

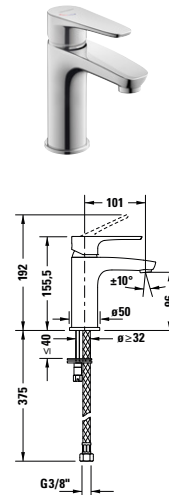
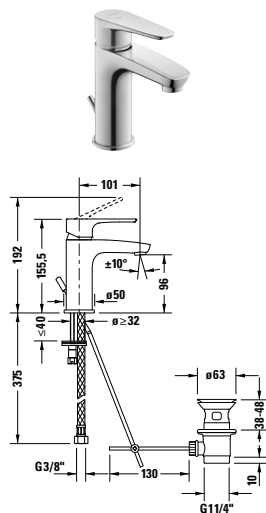
Umyvadlové baterie

Typ produktu	Páková umyvadlová baterie S FreshStart und MinusFlow	Páková umyvadlová baterie S FreshStart und MinusFlow	
Druh montáže	Samonosný	Samonosný	
Výška	155 mm	155 mm	
Hrdlo	101 mm	101 mm	
Regulace teploty	Keramická kartuše	Keramická kartuše	
Výtok	Tvarovač proudu s naklápěcí funkcí	Tvarovač proudu s naklápěcí funkcí	
Druh připojení	Flexi připojovací hadice, 3/8"	Flexi připojovací hadice, 3/8"	
Nastavitelné omezení teploty	✓	✓	
Tlak vody (3 bar)	4 l/min	4 l/min	
Druh proudu	Normální proud	Normální proud	
FreshStart	✓	✓	
MinusFlow	✓	✓	
Barva	Chrom Vysoký lesk	Chrom Vysoký lesk	
	Objednací č.	Objednací č.	
bez odtokové soupravy s táhlem		B11013002010	171 €
odtoková souprava s táhlem	B11013001010	182 €	

Umyvadlové baterie

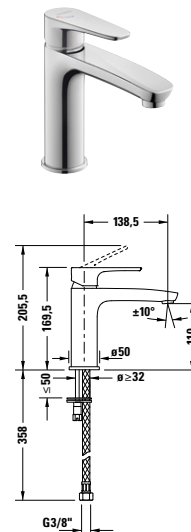
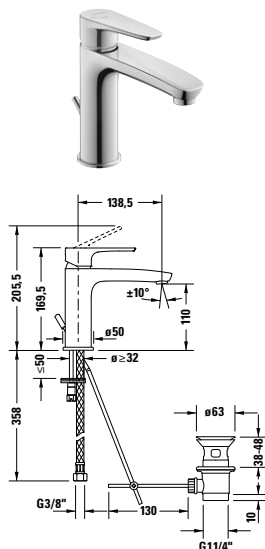

Typ produktu	Páková umyvadlová baterie M FreshStart und MinusFlow	Páková umyvadlová baterie M FreshStart und MinusFlow
Druh montáže	Samonosný	Samonosný
Výška	169 mm	169 mm
Hrdlo	139 mm	139 mm
Regulace teploty	Keramická kartuše	Keramická kartuše
Výtok	Tvarovač proudu s naklápěcí funkcí	Tvarovač proudu s naklápěcí funkcí
Druh připojení	Flexi připojovací hadice, 3/8"	Flexi připojovací hadice, 3/8"
Nastavitelné omezení teploty	✓	✓
Tlak vody (3 bar)	4 l/min	4 l/min
Druh proudu	Normální proud	Normální proud
FreshStart	✓	✓
MinusFlow	✓	✓
Barva	Chrom Vysoký lesk	Chrom Vysoký lesk
	Objednací č.	Objednací č.
bez odtokové soupravy s táhlem		B11023002010
odtoková souprava s táhlem	B11023001010	203 €
		190 €

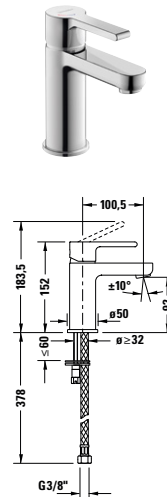
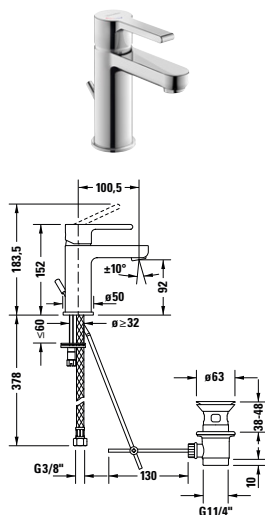
Umyvadlové baterie

Typ produktu	Páková umyvadlová baterie S FreshStart und MinusFlow	Páková umyvadlová baterie S FreshStart und MinusFlow	
Druh montáže	Samonosný	Samonosný	
Výška	152 mm	152 mm	
Hrdlo	101 mm	101 mm	
Regulace teploty	Keramická kartuše	Keramická kartuše	
Výtok	Tvarovač proudu s naklápěcí funkcí	Tvarovač proudu s naklápěcí funkcí	
Druh připojení	Flexi připojovací hadice, 3/8"	Flexi připojovací hadice, 3/8"	
Nastavitelné omezení teploty	✓	✓	
Tlak vody (3 bar)	4 l/min	4 l/min	
Druh proudu	Normální proud	Normální proud	
FreshStart	✓	✓	
MinusFlow	✓	✓	
Barva	Chrom Vysoký lesk	Chrom Vysoký lesk	
	Objednací č.	Objednací č.	
bez odtokové soupravy s táhlem		B21013002010	179 €
odtoková souprava s táhlem	B21013001010	195 €	

Umyvadlové baterie

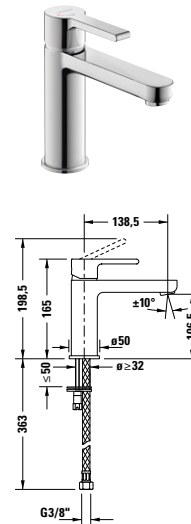
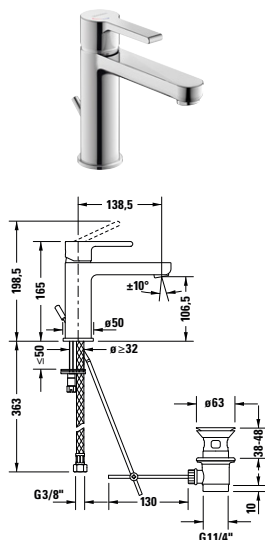

Typ produktu	Páková umyvadlová baterie M FreshStart und MinusFlow	Páková umyvadlová baterie M FreshStart und MinusFlow	
Druh montáže	Samonosný	Samonosný	
Výška	165 mm	165 mm	
Hrdlo	139 mm	139 mm	
Regulace teploty	Keramická kartuše	Keramická kartuše	
Výtok	Tvarovač proudu s naklápěcí funkcí	Tvarovač proudu s naklápěcí funkcí	
Druh připojení	Flexi připojovací hadice, 3/8"	Flexi připojovací hadice, 3/8"	
Nastavitelné omezení teploty	✓	✓	
Tlak vody (3 bar)	4 l/min	4 l/min	
Druh proudu	Normální proud	Normální proud	
FreshStart	✓	✓	
MinusFlow	✓	✓	
Barva	Chrom Vysoký lesk	Chrom Vysoký lesk	
	Objednací č.	Objednací č.	
bez odtokové soupravy s táhlem		B21023002010	199 €
odtoková souprava s táhlem	B21023001010	218 €	

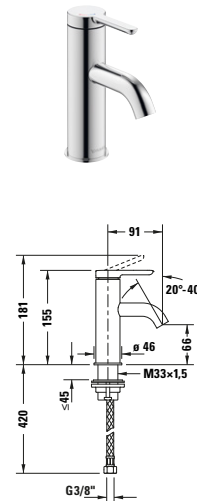
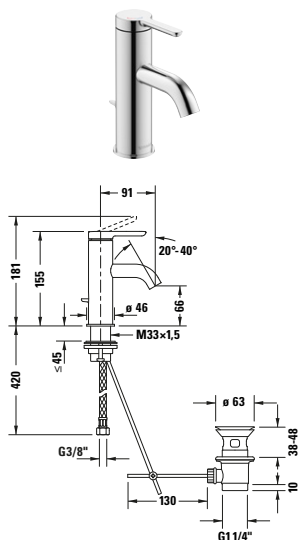
Umyvadlové baterie

Typ produktu	Páková umyvadlová baterie S FreshStart und MinusFlow		Páková umyvadlová baterie S FreshStart und MinusFlow	
Druh montáže	Samonosný		Samonosný	
Výška	155 mm		155 mm	
Hrdlo	91 mm		91 mm	
Regulace teploty	Keramická kartuše		Keramická kartuše	
Výtok	Tvarovač proudu		Tvarovač proudu	
Druh připojení	Flexi připojovací hadice, 3/8"		Flexi připojovací hadice, 3/8"	
Tlak vody (3 bar)	4 l/min		4 l/min	
Druh proudu	Normální proud		Normální proud	
FreshStart	✓		✓	
MinusFlow	✓		✓	
Barva	Chrom Vysoký lesk		Chrom Vysoký lesk	
	Objednací č.		Objednací č.	
bez odtokové soupravy s táhlem			C11013002010	293 €
odtoková souprava s táhlem	C11013001010	317 €		
Barva	Černá Matná		Černá Matná	
	Objednací č.		Objednací č.	
bez odtokové soupravy s táhlem			C11013002046	408 €
odtoková souprava s táhlem	C11013001046	444 €		

Umyvadlové baterie

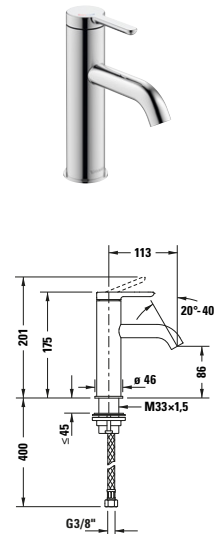
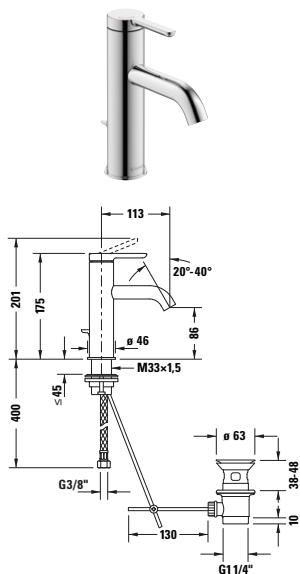

Typ produktu	Páková umyvadlová baterie M FreshStart und MinusFlow		Páková umyvadlová baterie M FreshStart und MinusFlow	
Druh montáže	Samonosný		Samonosný	
Výška	175 mm		175 mm	
Hrdlo	113 mm		113 mm	
Regulace teploty	Keramická kartuše		Keramická kartuše	
Výtok	Tvarovač proudu		Tvarovač proudu	
Druh připojení	Flexi připojovací hadice, 3/8"		Flexi připojovací hadice, 3/8"	
Tlak vody (3 bar)	4 l/min		-	
Druh proudu	Normální proud		Normální proud	
FreshStart	✓		✓	
MinusFlow	✓		✓	
Barva	Chrom Vysoký lesk		Chrom Vysoký lesk	
	Objednací č.		Objednací č.	
bez odtokové soupravy s táhlem			C11023002010	309 €
odtoková souprava s táhlem	C11023001010	333 €		
Barva	Černá Matná		Černá Matná	
	Objednací č.		Objednací č.	
bez odtokové soupravy s táhlem			C11023002046	429 €
odtoková souprava s táhlem	C11023001046	468 €		

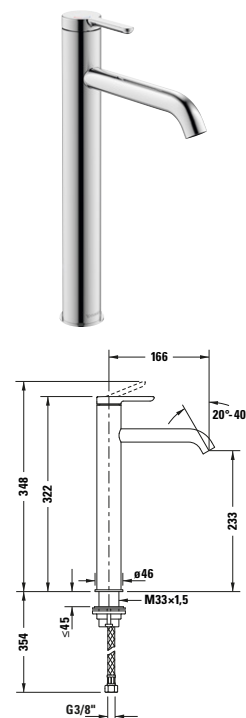
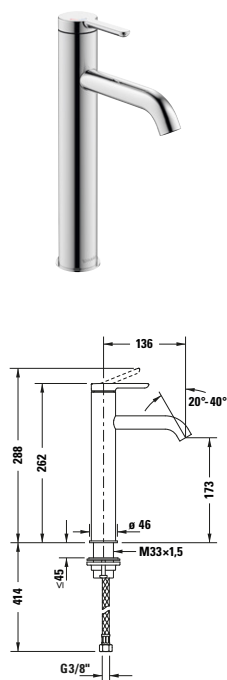
Umyvadlové baterie

Typ produktu	Páková umyvadlová baterie L FreshStart und MinusFlow		Páková umyvadlová baterie XL FreshStart und MinusFlow	
Druh montáže	Samonosný		Samonosný	
Výška	252 mm		322 mm	
Hrdlo	136 mm		166 mm	
Regulace teploty	Keramická kartuše		Keramická kartuše	
Výtok	Tvarovač proudu		Tvarovač proudu	
Druh připojení	Flexi připojovací hadice, 3/8"		Flexi připojovací hadice, 3/8"	
Tlak vody (3 bar)	4 l/min		4 l/min	
Druh proudu	Normální proud		Normální proud	
FreshStart	✓		✓	
MinusFlow	✓		✓	
Barva	Chrom Vysoký lesk		Chrom Vysoký lesk	
	Objednací č.		Objednací č.	
bez odtokové soupravy s táhlem	C11033002010	377 €	C11043002010	405 €
Barva	Černá Matná		Černá Matná	
	Objednací č.		Objednací č.	
bez odtokové soupravy s táhlem	C11033002046	526 €	C11043002046	566 €

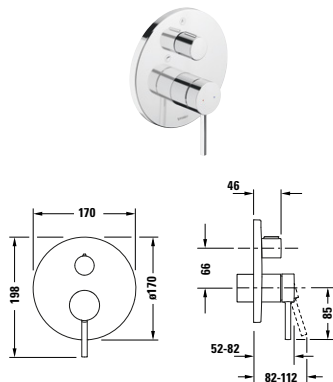
Vanové baterie

Typ produktu	Páková vanová baterie podomítková	
Připojení napouštění vody	Základní těleso	
Regulace teploty	Keramická kartuše	
Počet spotřebičů	2	
Trvar růžice	Kulatý	
Vč. viditelné části	✓	
Vč. funkční jednotky	✓	
Kombinace pojistky	Kombinace pojistky	

	Objednací č.	
Chrom Vysoký lesk	CE5210018010	579 €

Související produkty

Základní těleso		
Typ produktu	Bluebox®	
Druh montáže	Podomítkový	
	Objednací č.	
	DN 15	GK0900000000 153 €
Uzavírací ventil	DN 20	GK0900001000 267 €

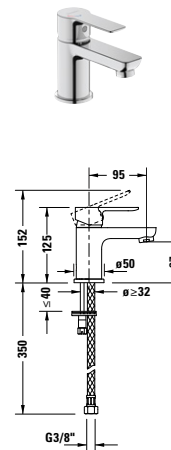
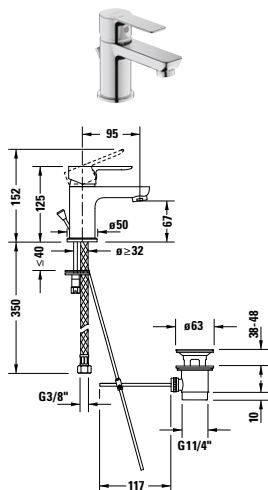
Umyvadlové baterie

Typ produktu	Páková umyvadlová baterie S FreshStart und MinusFlow		Páková umyvadlová baterie S FreshStart und MinusFlow	
Druh montáže	Samonosný		Samonosný	
Výška	125 mm		125 mm	
Hrdlo	95 mm		95 mm	
Regulace teploty	Keramická kartuše		Keramická kartuše	
Výtok	Tvarovač proudu		Tvarovač proudu	
Druh připojení	Flexi připojovací hadice, 3/8"		Flexi připojovací hadice, 3/8"	
Nastavitelné omezení teploty	✓		✓	
Tlak vody (3 bar)	4 l/min		4 l/min	
Druh proudu	Normální proud		Normální proud	
FreshStart	✓		✓	
MinusFlow	✓		✓	
Barva	Chrom Vysoký lesk		Chrom Vysoký lesk	
	Objednací č.		Objednací č.	
bez odtokové soupravy s táhlem			DC1013002010	122 €
odtoková souprava s táhlem	DC1013001010	128 €		
Barva	Černá Matná		Černá Matná	
	Objednací č.		Objednací č.	
bez odtokové soupravy s táhlem			DC1013002046	170 €
odtoková souprava s táhlem	DC1013001046	179 €		

Umyvadlové baterie

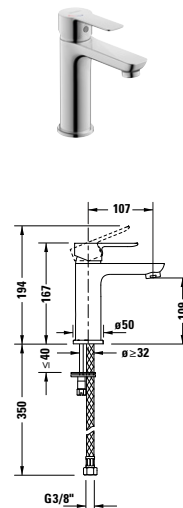
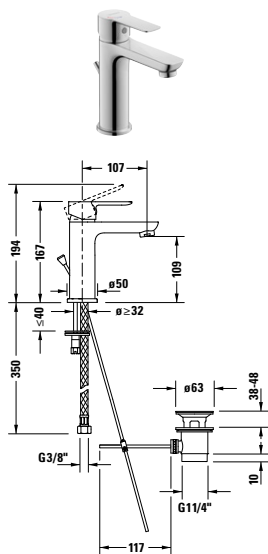

Typ produktu	Páková umyvadlová baterie M FreshStart und MinusFlow		Páková umyvadlová baterie M FreshStart und MinusFlow	
Druh montáže	Samonosný		Samonosný	
Výška	167 mm		167 mm	
Hrdlo	107 mm		107 mm	
Regulace teploty	Keramická kartuše		Keramická kartuše	
Výtok	Tvarovač proudu		Tvarovač proudu	
Druh připojení	Flexi připojovací hadice, 3/8"		Flexi připojovací hadice, 3/8"	
Nastavitelné omezení teploty	✓		✓	
Tlak vody (3 bar)	4 l/min		4 l/min	
Druh proudu	Normální proud		Normální proud	
FreshStart	✓		✓	
MinusFlow	✓		✓	
Barva	Chrom Vysoký lesk		Chrom Vysoký lesk	
	Objednací č.		Objednací č.	
bez odtokové soupravy s táhlem			DC1023002010	145 €
odtoková souprava s táhlem	DC1023001010	145 €		
Barva	Černá Matná		Černá Matná	
	Objednací č.		Objednací č.	
bez odtokové soupravy s táhlem			DC1023002046	202 €
odtoková souprava s táhlem	DC1023001046	202 €		

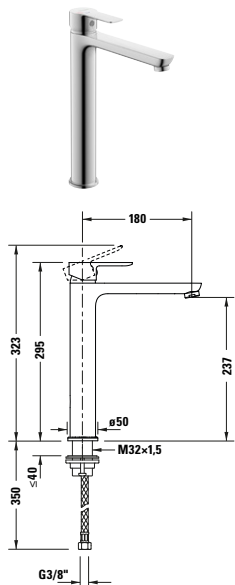
Umyvadlové baterie

Typ produktu	Páková umyvadlová baterie XL FreshStart und MinusFlow	
Druh montáže	Samonosný	
Výška	295 mm	
Hrdlo	180 mm	
Regulace teploty	Keramická kartuše	
Výtok	Tvarovač proudu	
Druh připojení	Flexi připojovací hadice, 3/8"	
Nastavitelné omezení teploty	✓	
Tlak vody (3 bar)	4 l/min	
Druh proudu	Normální proud	
FreshStart	✓	
MinusFlow	✓	
Barva	Chrom Vysoký lesk	
	Objednací č.	
bez odtokové soupravy s táhlem	DC1043002010	330 €
Barva	Černá Matná	
	Objednací č.	
bez odtokové soupravy s táhlem	DC1043002046	462 €

Bidetové armatury		
Typ produktu	Páková bidetová baterie	
Regulace teploty	Keramická kartuše	
Hrdlo	118 mm	
Výška	128 mm	
Výtok	Sprchová hlavice s kulovým kloubem	
Tlak vody (3 bar)	5 l/min	
Druh proudu	Normální proud	
Druh připojení	Flexi připojovací hadice, 3/8"	
Barva	Chrom Vysoký lesk	
	Objednací č.	
odtoková souprava s táhlem	DC2400011010	162 €
Barva	Černá Matná	
	Objednací č.	
odtoková souprava s táhlem	DC2400011046	227 €

Sprchové armatury		
Typ produktu	Páková sprchová baterie nástěnná	
Připojení napouštění vody	S-připojení	
Rozchod	150 mm ± 20 mm	
Regulace teploty	Keramická kartuše	
Zpětná klapka	✓	
Tlak vody (3 bar)	14 l/min	
Rozměr hadicové přípojky	1/2"	
Rozměr přípojky vody	1/2"	
	Objednací č.	
Chrom Vysoký lesk	DC4230001010	139 €
Černá Matná	DC4230001046	195 €

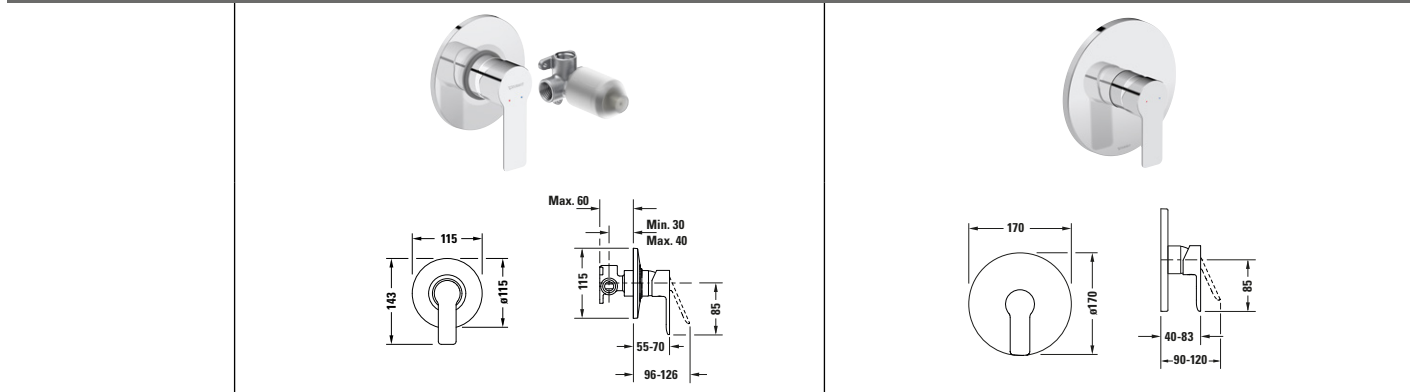
Sprchové armatury

Typ produktu	Páková sprchová baterie podomítková set	Páková sprchová baterie podomítková
Připojení napouštění vody	Základní těleso	Základní těleso
Regulace teploty	Keramická kartuše	Keramická kartuše
Počet spotřebičů	1	1
Trvar růžice	Kulatý	Kulatý
Tlak vody (3 bar)	27 l/min	24,5 l/min
Vč. viditelné části	✓	✓
Vč. funkční jednotky	✓	✓

	Objednací č.		Objednací č.	
Chrom Vysoký lesk	DC4210007010	138 €	DC4210010010	290 €
Černá Matná	DC4210007046	207 €	DC4210010046	431 €

Potřebné produkty

Základní těleso			
Typ produktu		Bluebox®	
Druh montáže		Podomítkový	
		Objednací č.	
	DN 15	GK0900000000	153 €
Uzavírací ventil	DN 20	GK0900001000	267 €

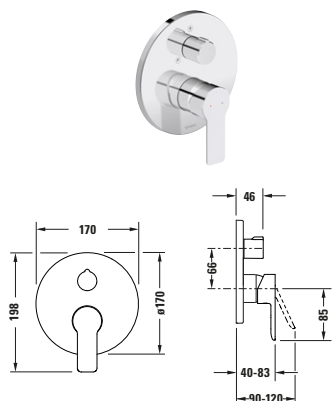
Sprchové armatury

Typ produktu	Páková sprchová baterie podomítková	
Připojení napouštění vody	Základní těleso	
Regulace teploty	Keramická kartuše	
Uživatel/Přepínač	Přepínací ventil	
Počet spotřebičů	2	
Trvar různých	Kulatý	
Tlak vody (3 bar)	22,5 l/min	
Vč. viditelné části	✓	
Vč. funkční jednotky	✓	
	Objednací č.	
Chrom Vysoký lesk	DC4210012010	420 €
Černá Matná	DC4210012046	628 €

Potřebné produkty
Základní těleso

Typ produktu	Bluebox®	
Druh montáže	Podomítkový	
	Objednací č.	
	DN 15	GK0900000000 153 €
Uzavírací ventil	DN 20	GK0900001000 267 €

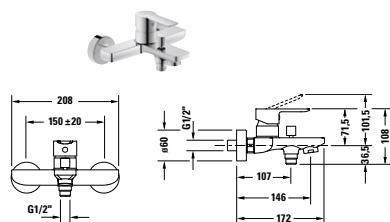
Koupelňové armatury

Typ produktu	Páková vanová baterie nástěnná	
Připojení napouštění vody	S-připojení	
Rozchod	150 mm ± 20 mm	
Regulace teploty	Keramická kartuše	
Zpětná klapka	✓	
Tlak vody (3 bar)	21 l/min	
Tlak připojovací hadice (3 bar)	16 l/min	
Rozměr hadicové přípojky	1/2"	
Rozměr přípojky vody	1/2"	
	Objednací č.	
Chrom Vysoký lesk	DC5230001010	208 €
Černá Matná	DC5230001046	292 €

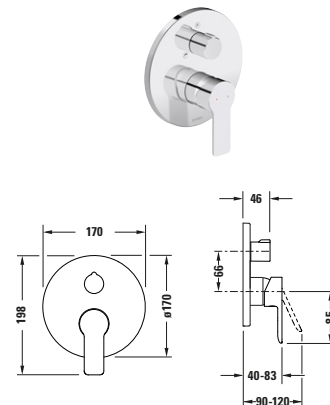
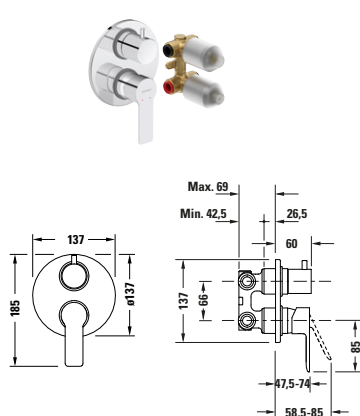
Vanové baterie

Typ produktu	Páková sprchová baterie podomítková set	Páková vanová baterie podomítková	
Připojení napouštění vody	Základní těleso	Základní těleso	
Regulace teploty	Keramická kartuše	Keramická kartuše	
Počet spotřebičů	2	2	
Trvar růžice	Kulatý	Kulatý	
Tlak vody (3 bar)	19 l/min	22,5 l/min	
Vč. viditelné části	✓	✓	
Vč. funkční jednotky	✓	✓	
	Objednací č.	Objednací č.	
Chrom Vysoký lesk	DC5210008010	DC5210012010	420 €
Černá Matná	DC5210008046	DC5210012046	628 €

Potřebné produkty
Základní těleso

Typ produktu		Bluebox®	
Druh montáže		Podomítkový	
		Objednací č.	
	DN 15	GK0900000000	153 €
Uzavírací ventil	DN 20	GK0900001000	267 €

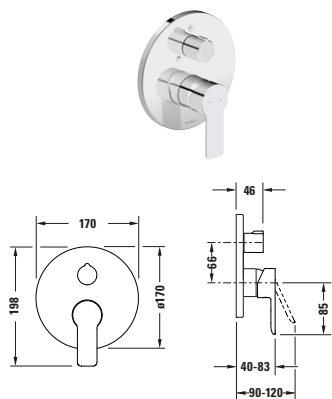
Vanové baterie

Typ produktu	Páková vanová baterie podomítková	
Připojení napouštění vody	Základní těleso	
Regulace teploty	Keramická kartuše	
Trvar růžice	Kulatý	
Tlak vody (3 bar)	22,5 l/min	
Vč. viditelné části	✓	
Vč. funkční jednotky	✓	
Kombinace pojistky	Kombinace pojistky	
	Objednací č.	
Chrom Vysoký lesk	DC5210018010	587 €

Potřebné produkty
Základní těleso

Typ produktu	Bluebox®	
Druh montáže	Podomítkový	
	Objednací č.	
	DN 15	GK0900000000 153 €
Uzavírací ventil	DN 20	GK0900001000 267 €

Vanové baterie			
Typ produktu	Páková vanová baterie podomítková		
Připojení napouštění vody	Základní těleso		
Regulace teploty	Keramická kartuše		
Počet spotřebičů	2		
Trvar růžice	Kulatý		
Tlak vody (3 bar)	22,5 l/min		
Vč. viditelné části	✓		
Vč. funkční jednotky	✓		
Kombinace pojistky	Kombinace pojistky		
	Objednací č.		
Chrom Vysoký lesk	N15210018010		466 €
Potřebné produkty			
Základní těleso			
Typ produktu	Bluebox®		
Druh montáže	Podomítkový		
	Objednací č.		
	DN 15	GK0900000000	153 €
Uzavírací ventil	DN 20	GK0900001000	267 €

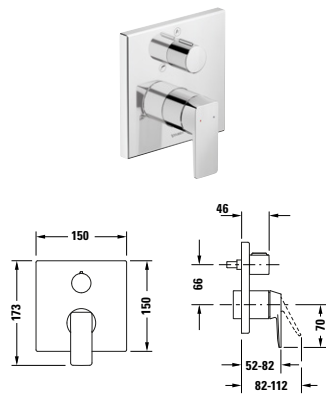
Vanové baterie

Typ produktu	Páková vanová baterie podomítková	
Připojení napouštění vody	Základní těleso	
Regulace teploty	Keramická kartuše	
Počet spotřebičů	2	
Trvar růžice	Hranatý	
Vč. viditelné části	✓	
Vč. funkční jednotky	✓	
Kombinace pojistky	Kombinace pojistky	
	Objednací č.	
Chrom Vysoký lesk	MH5210018010	607 €
Potřebné produkty		
Základní těleso		
Typ produktu	Bluebox®	
Druh montáže	Podomítkový	
	Objednací č.	
	DN 15	GK0900000000 153 €
Uzavírací ventil	DN 20	GK0900001000 267 €

Sensor 1

Design by Duravit

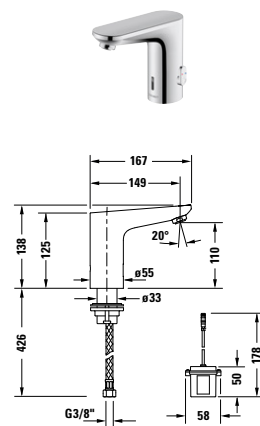
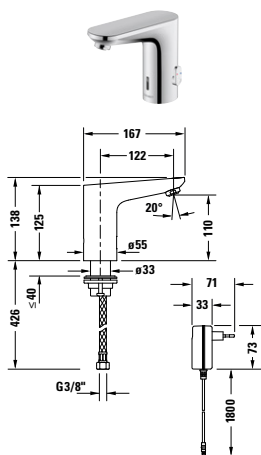
Umyvadlové baterie

Typ produktu	Elektronická páková umyvadlová baterie		Elektronická páková umyvadlová baterie	
Napájení	Zástrčka		Batterie	
Druh montáže	Samonosný		Samonosný	
Výška	138 mm		138 mm	
Hrdlo	122 mm		122 mm	
Regulace teploty	S regulací teploty		S regulací teploty	
Výtok	Usměrňovač proudu s EasyClean		Usměrňovač proudu s EasyClean	
Druh připojení	Flexi připojovací hadice, 3/8"		Flexi připojovací hadice, 3/8"	
Tlak vody (3 bar)	5 l/min		5 l/min	
Funkce uzamčení ovládní	75 sec		75 sec	
Nastavitelná doba vodního toku	✓		✓	
Hygienický oplach	✓		✓	
Druh ovládní	Bezkontaktní ovládní		Bezkontaktní ovládní	
Thermická desinfekce	✓		✓	
Barva	Chrom Vysoký lesk		Chrom Vysoký lesk	
	Objednací č.		Objednací č.	
Napájení ze sítě	SE1090017010	421 €		
Napájení z baterie			SE1090019010	421 €

Umyvadlové baterie

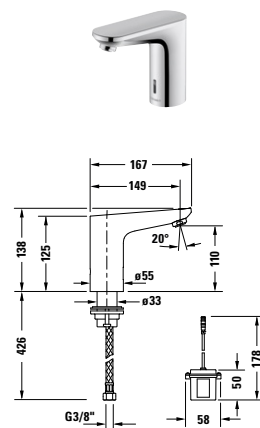
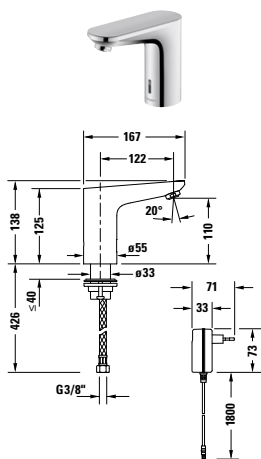

Typ produktu	Elektronická páková umyvadlová baterie	Elektronická páková umyvadlová baterie
Napájení	Zástrčka	Batterie
Druh montáže	Samonosný	Samonosný
Výška	138 mm	138 mm
Hrdlo	122 mm	122 mm
Regulace teploty	Přednastavitelná teplota vody	Přednastavitelná teplota vody
Výtok	Usměrňovač proudu s EasyClean	Usměrňovač proudu s EasyClean
Druh připojení	Flexi připojovací hadice, 3/8"	Flexi připojovací hadice, 3/8"
Tlak vody (3 bar)	1,6 l/min	1,6 l/min
Funkce uzamčení ovlá- dání	75 sec	75 sec
Nastavitelná doba vod- ního toku	✓	✓
Hygienický oplach	✓	✓
Druh proudu	Normální proud	-
Druh ovládání	Bezkontaktní ovládání	Bezkontaktní ovládání
Thermická desinfekce	✓	✓
Barva	Chrom Vysoký lesk	Chrom Vysoký lesk
	Objednací č.	Objednací č.
Napájení ze sítě	SE1094007010	421 €
Napájení z baterie		SE1094009010 421 €

Sensor 1

Design by Duravit

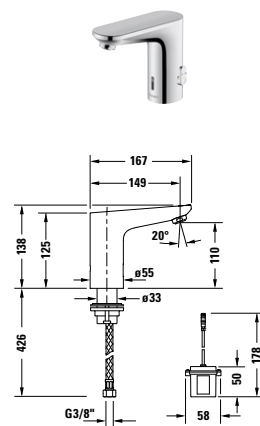
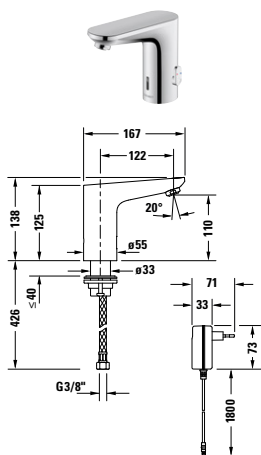
Umyvadlové baterie

Typ produktu	Elektronická páková umyvadlová baterie	Elektronická páková umyvadlová baterie
Napájení	Zástrčka	Batterie
Druh montáže	Samonosný	Samonosný
Výška	138 mm	138 mm
Hrdlo	122 mm	122 mm
Regulace teploty	S regulací teploty	S regulací teploty
Výtok	Usměrňovač proudu s EasyClean	Usměrňovač proudu s EasyClean
Druh připojení	Flexi připojovací hadice, 3/8"	Flexi připojovací hadice, 3/8"
Tlak vody (3 bar)	1,6 l/min	1,6 l/min
Funkce uzamčení ovládání	75 sec	75 sec
Nastavitelná doba vodního toku	✓	✓
Hygienický oplach	✓	✓
Druh proudu	Normální proud	-
Druh ovládání	Bezkontaktní ovládání	Bezkontaktní ovládání
Thermická desinfekce	✓	✓
Barva	Chrom Vysoký lesk	Chrom Vysoký lesk
	Objednací č.	Objednací č.
Napájení ze sítě	SE1094017010	421 €
Napájení z baterie		SE1094019010 421 €

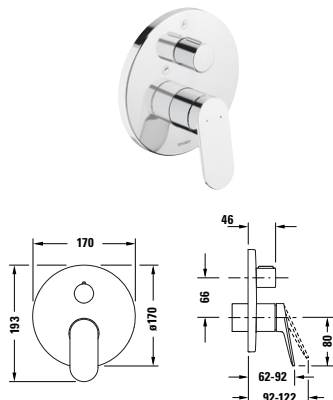

Vanové baterie



Typ produktu	Páková vanová baterie podomítková	
Připojení napouštění vody	Základní těleso	
Regulace teploty	Keramická kartuše	
Počet spotřebičů	2	
Trvar růžice	Kulatý	
Tlak vody (3 bar)	22,5 l/min	
Vč. viditelné části	✓	
Vč. funkční jednotky	✓	
Kombinace pojistky	Kombinace pojistky	
	Objednací č.	
Chrom Vysoký lesk	WA5210018010	579 €

Potřebné produkty

Základní těleso		
Typ produktu	Bluebox®	
Druh montáže	Podomítkový	
	Objednací č.	
	DN 15	GK0900000000 153 €
Uzavírací ventil	DN 20	GK0900001000 267 €

Příslušenství

Hlavová sprcha				
				
Typ produktu	Hlavová sprcha 1jet 300		Hlavová sprcha 1jet 300	
Šířka / Délka	Ø 300 mm		300 x 300 mm	
Rozměr přípojky vody	1/2"		1/2"	
Silikonové výstupky	✓		✓	
Nastavitelný úhel hlavové sprchy	✓		✓	
Druh proudu	Rain		Rain	
Materiál	Nerez		Nerez	
Druh montáže	Ze stropu / Montáž na stěnu		Ze stropu / Montáž na stěnu	
Tlak vody (3 bar)	25,5 l/min		26 l/min	
Typ	Kulatý		Hrnatý	
	Objednací č.		Objednací č.	
Bronz kartáčovaná	UV0660020004	241 €	UV0660031004	241 €
Zlatá Lesklá	UV0660020034	241 €	UV0660031034	241 €
Nerez kartáčovaná	UV0660020070	241 €	UV0660031070	241 €



Sprchová tyč				
				
Typ produktu	Sprchová tyč s poličkou		Sprchová tyč s poličkou	
Držák ruční sprchy	Výškově nastavitelný		Výškově nastavitelný	
Materiál	Hliník / Plast		Hliník / Plast / Sklo	
Barva			Chrom, Bílá Vysoký lesk	
			Objednací č.	
			UV0600015005	
			226 €	
Barva	Chrom Vysoký lesk			
	Objednací č.			
	UV0600015010	226 €		
Barva	Černá Matná			
	Objednací č.			
	UV0600015046	226 €		



Příslušenství	
D-Code	120

D-Code

Design by sieger design



Doplňky			
			
Typ produktu	Kosmetické zrcadlo		
Šířka x Výška x Hloubka	203 x 310 x 330 mm		
Druh montáže	Závěsná		
Optické zvětšení	3-krát		
Hmotnost	0,9 kg		
	Objednací č.		
Černá Matná	0099124600	165 €	

Doplňky			
			
Typ produktu	Miska na mýdlo	Miska na mýdlo	Zásobník na mýdlo
Šířka x Výška x Hloubka	137 x 53 x 120 mm	137 x 53 x 120 mm	69 x 220 x 145 mm
Druh montáže	Závěsná	Závěsná	Závěsná
Hmotnost	0,7 kg	0,7 kg	1,0 kg
Akcentní barva	Bílá	Bílá	Bílá
Stupeň lesku akcentní barvy	Matná	Matná	Matná
Pozice pro mýdlenku	Vlevo	Vpravo	-
	Objednací č.	Objednací č.	Objednací č.
Černá Matná	0099174600	73 €	0099164600
			193 €

Doplňky			
			
Typ produktu	Pohárek na zubní kartáčky	Pohárek na zubní kartáčky	
Šířka x Výška x Hloubka	118 x 97 x 102 mm	118 x 97 x 102 mm	
Druh montáže	Závěsná	Závěsná	
Hmotnost	0,6 kg	0,6 kg	
Akcentní barva	Bílá	Bílá	
Stupeň lesku akcentní barvy	Matná	Matná	
Umístění kelímku na zubní kartáček	Vlevo	Vpravo	
	Objednací č.	Objednací č.	
Černá Matná	0099194600	69 €	0099204600
			69 €

Doplňky			
			
Typ produktu	Kruh na ručník		
Šířka x Výška x Hloubka	169 x 182 x 67 mm		
Druh montáže	Závěsná		
Hmotnost	0,4 kg		
	Objednací č.		
Černá Matná	0099214600	46 €	

Doplňky				
				
Typ produktu	Držák na ručník			
Šířka x Výška x Hloubka	648 x 48 x 80 mm			
Druh montáže	Závěsná			
Hmotnost	0,7 kg			
Počet ramen	1			
	Objednací č.			
Černá Matná	0099244600	86 €		

Doplňky				
				
Typ produktu	Rezervní držák rolí	Držák toaletního papíru		
Šířka x Výška x Hloubka	48 x 220 x 48 mm	165 x 99 x 165 mm		
Druh montáže	Závěsná	Závěsná		
Hmotnost	0,3 kg	0,4 kg		
Anzahl rolí	1	1		
	Objednací č.	Objednací č.		
Černá Matná	0099154600	43 €	0099264600	59 €

Doplňky				
				
Typ produktu	Kartáčová sada	Kartáčová sada		
Šířka x Výška x Hloubka	154 x 342 x 154 mm	89 x 385 x 89 mm		
Druh montáže	Závěsná	Stojící na zemi		
Hmotnost	1,3 kg	0,9 kg		
	Objednací č.	Objednací č.		
Černá Matná	0099274600	79 €	0099284600	105 €

Vany + wellness	
Vany a vířivé vany	
D-Code	138

Vany + wellness
1. Nové modely / rozšíření programu

Série	Poznámky	K dodání
D-Code	Celá série	od září 2024

2. 3D projektování koupelny

3D výkresy jsou ke stažení na internetu na www.duravit.cz a pro.duravit.cz (DXF, DWG, IGS, STP). Údaje k plánování podle směrnic ARGE naleznete na www.shk-branchenportal.de

3. Standardní vybavení všech vířivých systémů Duravit

- odpadní a přetoková armatura
- podstavec
- vypouštění zbytkové vody
- ochrana proti chodu nasucho

4. Tolerance u van a sprchových vaniček

Z důvodu výrobního procesu může docházet k odchylkám uvedených jmenovitých rozměrů v rámci tolerancí podle DIN EN 198. Zohledněte to prosím při svém plánování.

5. DuroCast®

O čištění a ošetřování vašeho výrobku DuroCast® se prosím informujte v návodu k ošetřování.

6. Předinstalační listy

Předinstalační datové listy k našim výrobkům jsou k dispozici ke stažení na internetu na www.duravit.cz nebo pro.duravit.cz.

7. Oblast použití výrobků

Výrobky vany + wellness jsou určeny výhradně pro využití v soukromé oblasti. Zahrnuje to použití v hotelových pokojích, ubytovnách apod. Použití ve veřejných wellness zařízeních, v lázeňských hotelích a lékařské používání je vyloučeno. Výrobky se smí používat jen v interiéru.

8. Odpadní a přetokové armatury

Viditelné části standardních odpadních a přetokových armatur jsou chromové. Při použití odpadní a přetokové armatury s přítokem do vany nebo s přítokem ze dna je nezbytně nutné použít trubkový přerušovač nebo vnitřně bezpečnou armaturu podle normy DIN EN 1717.

Informace o produktu

Vany a sprchové vaničky

Nosič pro vany a sprchové vaničky



Nosič vany může být použit jako alternativa nožiček pro instalaci van a sprchových vaniček. Pokud má být vana obložena, nabízí použití nosiče vany tu výhodu, že na nosič může být přímo položen obklad a nemusí se použít žádný další povrch nutný pro obklad. Nosič je vyroben z polystyrolu („polystyrénu“). U vířivých van nelze použít nosič vany.

Antislip pro sprchové vaničky z akrylátu

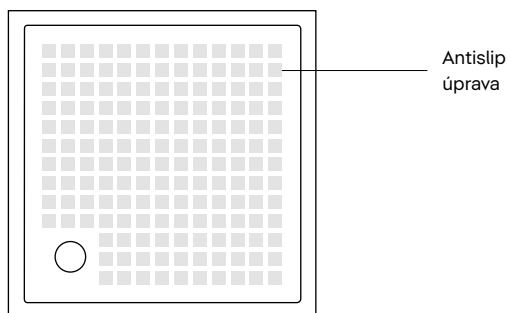

Protiskluzová úprava sprchových vaniček Antislip. Průhledná, ale citelná vrstva Antislip zesiluje přilnavost ve vaničce a zajišťuje tak větší bezpečnost při sprchování. Antislip se na přání aplikuje ve výrobě. Povrch Antislip s atestem TÜV má dlouhou životnost, snadno se udržuje, je ekologický a hodí se pro soukromé i hotelové prostory.

TÜV Rheinland potvrzuje klasifikační skupinu C pro mokré prostory pro chůzi naboso (DIN 51097).

Antislip lze objednat pro všechny sprchové vaničky Duravit.

Objednání vaničky s úpravou Antislip pomocí objednacího čísla sprchové vaničky. Pouze na 15. místo objednacího čísla zadejte 1.

7 2 0 1 1 5 0 0 0 0 0 0 1

Antislip

Sprchové vaničky z DuroCast®

Sprchové vaničky Stonetto díky vlastnostem materiálu DuroCast® UltraResist splňují bez další povrchové úpravy požadavky klasifikační skupiny B pro mokré prostory pro chůzi naboso (DIN 51097).

Sprchové vaničky z DuroCast® Nature

Sprchové vaničky z DuroCast Nature® s matným povrchem splňují bez další povrchové úpravy požadavky klasifikační skupiny C pro mokré prostory pro chůzi naboso (DIN 51097)

Vany, vířivé vany a sprchové vaničky
Protihluková sada pro vany, vířivé vany a sprchové vaničky

Hluk je v dnešní době všudypřítomný a omezuje kvalitu života mnoha lidem. Snížení hladiny hluku a vyhýbání se hluku prokazatelně zlepšuje životní podmínky.

Duravit se tématu ochrany proti hluku věnuje již několik let a nabízí protihlukové sady jak pro vany, tak pro sprchové vaničky z akrylátu, díky kterým mohou být emise hluku při koupání a sprchování výrazně sníženy.

Při použití produktů a nabízených protihlukových sad Duravit je splněno mnoho

požadavků základních norem pro ochranu před hlukem (DIN 4109, VDI 4100 SST III a SIA 181). Potvrzuje to také Fraunhoferův institut pro stavební fyziku ve Stuttgartu, který na žádost společnosti Duravit provedl a ověřil celou řadu měření protihlukových ochranných sad. Při zkouškách produktů bylo vždy instalováno příslušenství uvedené v montážním návodu. V případě potřeby byla namontována protihluková sada Duravit, viz označení v tabulce.

V následující tabulce jsou uvedeny výsledky zkoušek měření hluku:

Zkoušená skupina produktů	Podklad	Splněna norma?			Protihluková sada
		DIN 4109	VDI 4100	SIA 181	
Vany					
Akrylátové vany	potěr	ano	ano	ano ¹⁾	¹⁾ ano, # 791368 00 0 00 0000
	nedokončená podlaha	ano	ano ¹⁾	ne	¹⁾ ano, # 791368 00 0 00 0000
DuroCast® vany ³⁾	potěr	ano	ano	ano ²⁾	
Vířivé vany					
Vířivý systém Combi-P	potěr	ano	ano	ano	
Vířivý systém Combi-E	potěr	ano	ano	ano	
Vířivý systém vany DuroCast®	potěr	ano	ano, u Sst II	ano ²⁾	
Sprchové vaničky					
D-Code	potěr	ano ¹⁾	ano ¹⁾	ano ¹⁾	¹⁾ ano, # 791369 00 0 00 0000
	nedokončená podlaha	ano ¹⁾	ano ¹⁾	ano ¹⁾	¹⁾ ano, # 791369 00 0 00 0000
Starck Slimline	potěr	ano ¹⁾	ano ¹⁾	ano ¹⁾	¹⁾ ano, # 791369 00 0 00 0000
	nedokončená podlaha	ano ¹⁾	ano ¹⁾	ano ¹⁾	¹⁾ ano, # 791369 00 0 00 0000
Tempano	nedokončená podlaha	ano ¹⁾	ano ¹⁾	ano ^{1),2)}	¹⁾ ano, # 791372 00 0 00 0000
Stonetto	potěr	ano	ano	ano ²⁾	
	nedokončená podlaha	ano	ano	ano ^{1),2)}	¹⁾ ano, # 791372 00 0 00 0000

¹⁾ Norma je splněna v kombinaci s příslušnou protihlukovou sadou (viz sloupec „Protihluková sada“ ve výše uvedené tabulce)

²⁾ V bytovém domě, když je v přízemí vzadu vlastní používaná jednotka a v suterénu místnosti s nižší (suterén vpředu), příp. střední (suterén vzadu) citlivostí na hluk (např. umístění místností „koupelna nad koupelnou“).

³⁾ výjimku tvoří vany DuroCast® série D-Neo.

Hlukové vlastnosti výrobků lze zlepšit pomocí následujících
protihlukových sad:

Protihluková sada pro vany z akrylátu: # 791368 00 0 00 0000

Protihluková sada pro sprchové vaničky z akrylátu: # 791369 00 0 00 0000

Protihluková sada pro zápuštěné sprchové vaničky: # 791372 00 0 00 0000

Aby bylo možné protihlukovou sadu použít, musí být vana a sprchová vanička objednána s podstavcem/nožičkami. Při použití protihlukové sady se může nepatrně změnit vestavná výška. Změna výšky je uvedena u nožiček v sekci „Příslušenství van + wellness“.

Protihlukovou sadu nelze montovat zároveň s nosičem vany.

Informace o produktu

Vany

Madlo k vaně

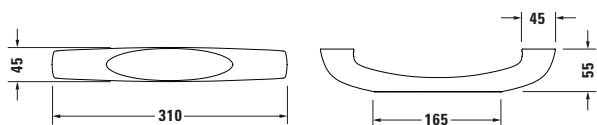

Poloha madla k vaně je znázorněna na výkresech. Změna polohy madla k vaně se musí na žádost zkontrolovat.

U vířivých van se může poloha madla k vaně příp. lišit.

Madlo k vaně lze objednat jen namontované z výroby. Cena obsahuje madlo a montáž.

Madlo k vaně, chrom # 792804 00 0 00 1000

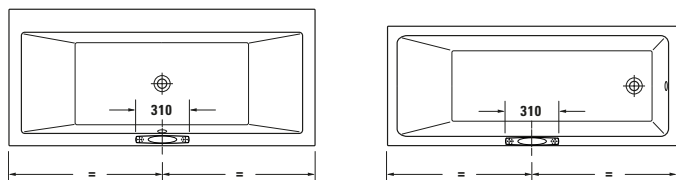

Série	Objednací číslo								
D-Code	# 700095	# 700096	# 700097	# 700098	# 700099	# 700100	# 700101	# 700137	# 700138
Duravit No.1	# 700669	# 700670	# 700671	# 700672					
Happy D.2	# 700487	# 700488	# 700489	# 700490	# 700491	# 700492			
Happy D.2 Plus	# 700308	# 700309	# 700310	# 700311	# 700312	# 700313	# 700314	# 700315	
Gatego	# 700609	# 700610	# 700611	# 700612	# 700613	# 700614			
Soleil by Starck	# 700499	# 700500	# 700501	# 700502	# 700503				
Starck	# 700009	# 700010	# 700050	# 700052	# 700331	# 700332	# 700333	# 700334	# 700335
	# 700336	# 700337	# 700338	# 700339	# 700340	# 700341	# 700409	# 700410	

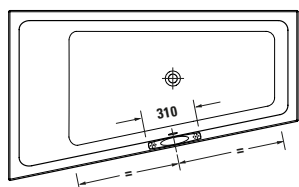

Série	Objednací číslo								
Duravit No.1	# 700504	# 700505	# 700506	# 700507	# 700508	# 700509			

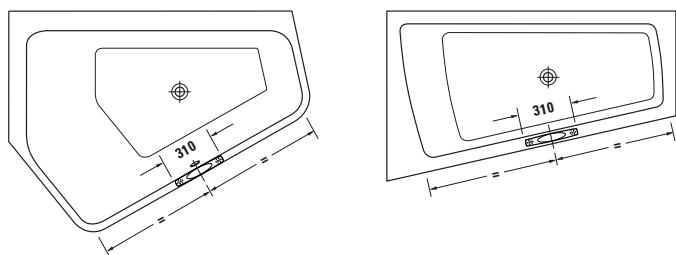

Série	Objednací číslo								
Paiova 5	# 700390	# 700391	# 700392	# 700393	# 700394	# 700395	# 700396	# 700397	
Paiova	# 700212	# 700213	# 700214	# 700215	# 700216	# 700217	# 700264	# 700265	# 700266
	# 700267	# 700268	# 700269						

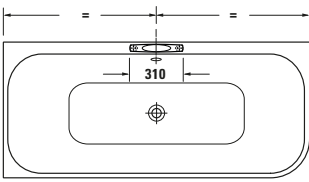
Vany

Série	Objednací číslo						
Happy D.2	# 700316	# 700317	# 700318	# 700240			
Happy D.2 Plus	# 700449	# 700450	# 700451				

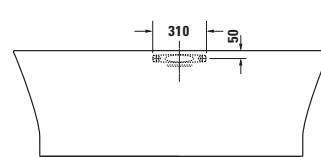
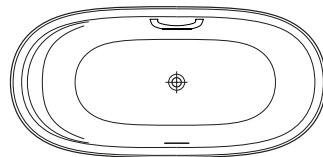
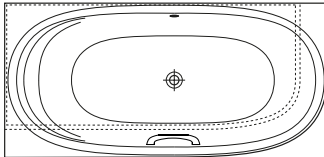

Série	Objednací číslo						
Cape Cod	# 700330	# 700362	# 700363	# 700364	# 700459		
Luv	# 700431	# 700432	# 700433	# 700434	# 700461		
Qatego	# 700615	# 700911					
Zencha	# 700462	# 700463	# 700464				

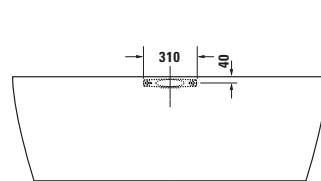
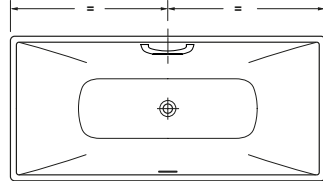
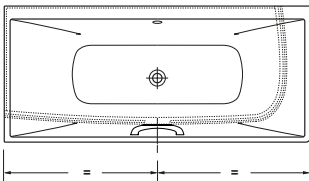

Série	Objednací číslo						
DuraSquare	# 700426	# 700427	# 700428	# 700429	# 700430	# 700460	
D-Neo	# 700477	# 700486					
Soleil by Starck	# 700516						

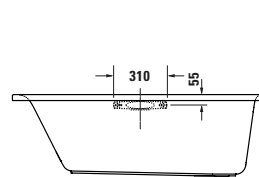
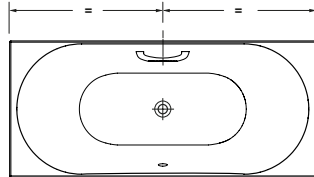
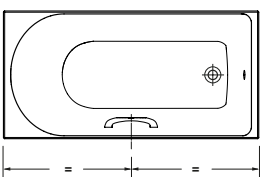

Série	Objednací číslo						
D-Neo	# 700471	# 700472	# 700475	# 700476	# 700478	# 700479	

Informace o produktu

Vířivé systémy

Air systém (pro vany z akrylátu)

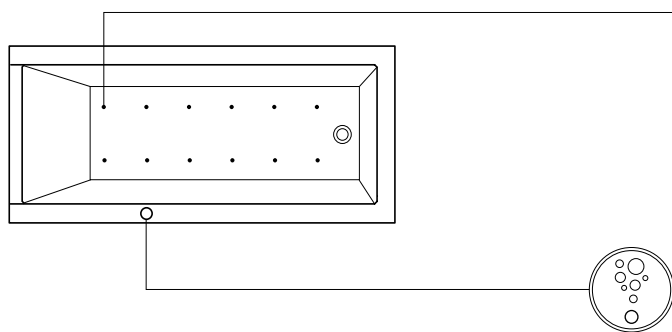

Standard

12 plochých bílých trysek na dně vany (vzduch)
Odpadní a přetoková armatura (bez obrázku)
Podstavec (bez obrázku)

Vybavení (volitelné)¹⁾

Odpadní a přetoková armatura s integrovaným přítokem do vany (bez obrázku)
Odpadní a přetoková armatura s přítokem na dně (bez obrázku)

Ovládací prvky

Piezo spínač trysek na dně vany

Air systém (pro vany z DuroCast®)

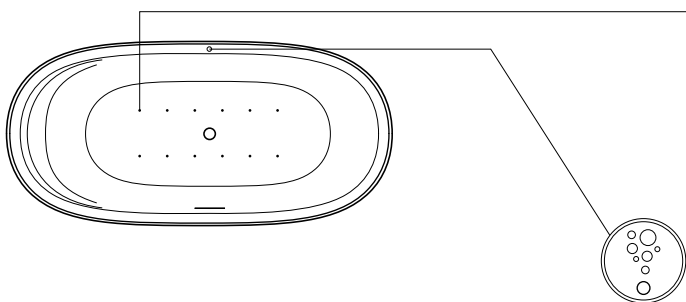

Standard

12 vrtaných trysek na dně vany (vzduch)
Odpadní a přetoková armatura (bez obrázku)
Podstavec (bez obrázku)

Vybavení (volitelné)¹⁾

Odpadní a přetoková armatura s integrovaným přítokem do vany (bez obrázku)

Ovládací prvky

Piezo spínač trysek na dně vany

Systém Jet

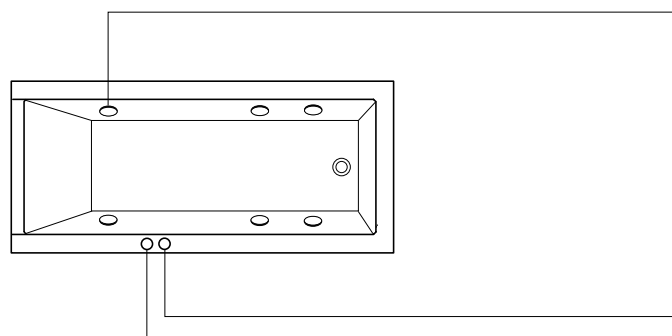

Standard

6 plochých, regulovatelných bočních trysek (vzduch a voda)
Odpadní a přetoková armatura (bez obrázku)
Podstavec (bez obrázku)

Vybavení (volitelné)¹⁾

Odpadní a přetoková armatura s integrovaným přítokem do vany (bez obrázku)
Odpadní a přetoková armatura s přítokem na dně (bez obrázku)

Ovládací prvky

Pneumatický spínač bočních trysek
Regulátor vzduchu bočních trysek

Systém Combi P

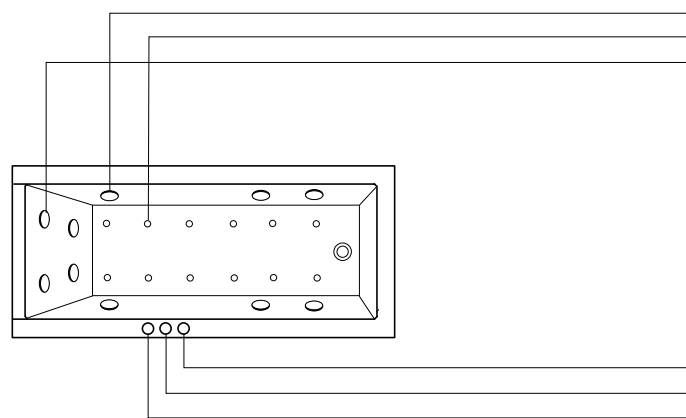

Standard

6 plochých, regulovatelných bočních trysek (vzduch a voda)
12 plochých trysek na dně vany (vzduch)
4 ploché, regulovatelné zádové trysky (vzduch a voda)
Odpadní a přetoková armatura (bez obrázku)
Podstavec (bez obrázku)

Vybavení (volitelné)¹⁾

Odpadní a přetoková armatura s integrovaným přítokem do vany (bez obrázku)
Odpadní a přetoková armatura s přítokem na dně (bez obrázku)

Ovládací prvky

Pneumatický spínač trysek na dně vany
Pneumatický spínač bočních a zádových trysek
Regulátor vzduchu bočních a zádových trysek

¹⁾ k dodání pro všechny vany u kterých jsou tyto prvky uvedeny na stránce produktu

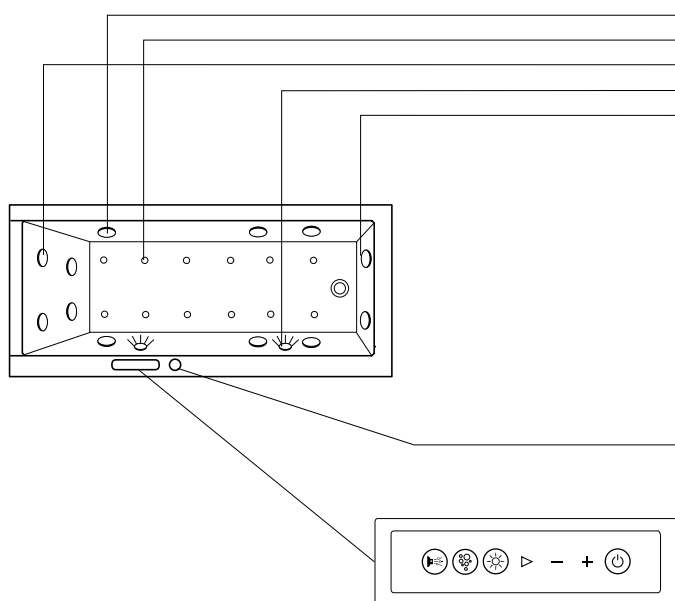
Vířivé systémy
Systém Combi E

Standard

6 plochých, regulovatelných bočních trysek (vzduch a voda)
 12 plochých, regulovatelných trysek na dně vany (vzduch)
 4 ploché, regulovatelné zádové trysky (vzduch a voda)
 Bílé světlo LED, 2 zářiče
 2 ploché, regulovatelné nožní trysky (vzduch a voda)
 Odpadní a přetoková armatura (bez obrázku)
 Podstavec (bez obrázku)

Vybavení (volitelné)¹⁾

Odpadní a přetoková armatura s integrovaným přítokem do vany (bez obrázku)
 Odpadní a přetoková armatura s přítokem na dně (bez obrázku)
 Topení (bez obrázku)

Ovládací prvky
Přepínač

Výkon čerpadla může být cíleně nastaven na nožní nebo zádové trysky.

Ovládací jednotka systému Combi E

Ovládací pole s chromovým rámečkem a modře podsvícenými symboly. Stisknutím symbolu se spustí požadovaná funkce a tlačítko se modře podsvítí.

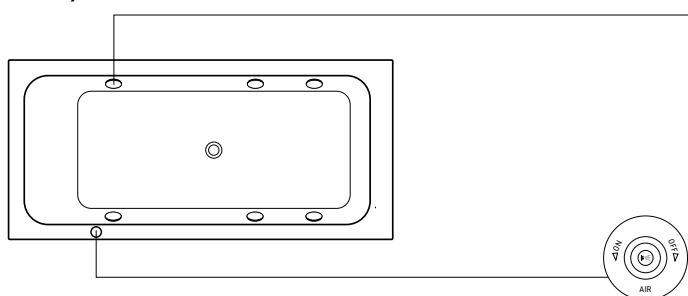
Jet Project D-Code/D-Neo/Duravit No.1

Standard

6 regulovatelných bočních trysek (vzduch a voda)
 Odpadní a přetoková armatura (bez obrázku)
 Podstavec (bez obrázku)

Ovládací prvky

Ovládací jednotka bočních trysek s regulátorem vzduchu

¹⁾ k dodání pro všechny vany u kterých jsou tyto prvky uvedeny na stránce produktu

Informace o produktu

Vířivé systémy

Air-System Paiova / Paiova 5 (kromě jednomístné vany 1700 x 1000 mm)

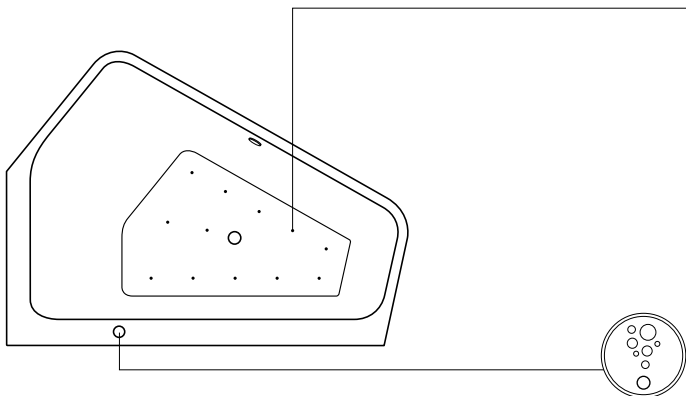

Standard

12 plochých bílých trysek na dně vany (vzduch)
Odpadní a přetoková armatura (bez obrázku)
Podstavec (bez obrázku)

Vybavení (volitelné)¹⁾

Odpadní a přetoková armatura s integrovaným přítokem do vany (bez obrázku)
Odpadní a přetoková armatura s přítokem na dně (bez obrázku)

Ovládací prvky²⁾

Piezo spínač trysek na dně vany

Jet-System Paiova / Paiova 5 (kromě jednomístné vany 1700 x 1000 mm)

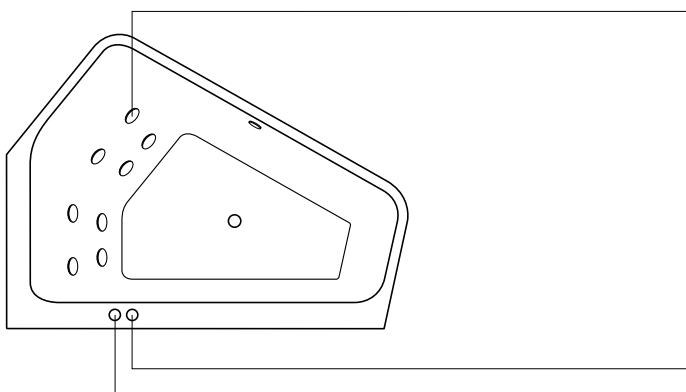

Standard

8 ploché, regulovatelné zádové trysky (vzduch a voda)
Odpadní a přetoková armatura (bez obrázku)
Podstavec (bez obrázku)

Vybavení (volitelné)¹⁾

Odpadní a přetoková armatura s integrovaným přítokem do vany (bez obrázku)
Odpadní a přetoková armatura s přítokem na dně (bez obrázku)

Ovládací prvky²⁾

Pneumatický spínač zádových trysek
Regulátor vzduchu zádových trysek

Combi-System P Paiova / Paiova 5 (kromě jednomístné vany 1700 x 1000 mm)

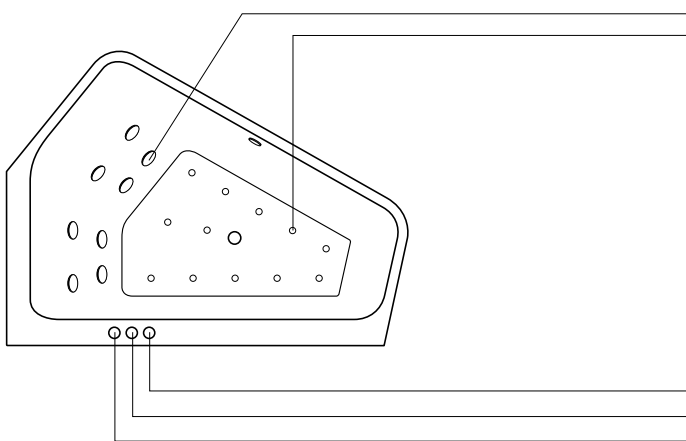

Standard

8 ploché, regulovatelné zádové trysky (vzduch a voda)
12 plochých trysek na dně vany (vzduch)
Odpadní a přetoková armatura (bez obrázku)
Podstavec (bez obrázku)

Vybavení (volitelné)¹⁾

Odpadní a přetoková armatura s integrovaným přítokem do vany (bez obrázku)
Odpadní a přetoková armatura s přítokem na dně (bez obrázku)

Ovládací prvky²⁾

Pneumatický spínač trysek na dně vany
Pneumatický spínač zádových trysek
Regulátor vzduchu zádových trysek

¹⁾ K dostání pro všechny vany, u kterých jsou tyto prvky uvedené na produktové straně / ²⁾ Poloha ovládacích prvků u van Paiova odchylná od obrázku, viz str. xxx

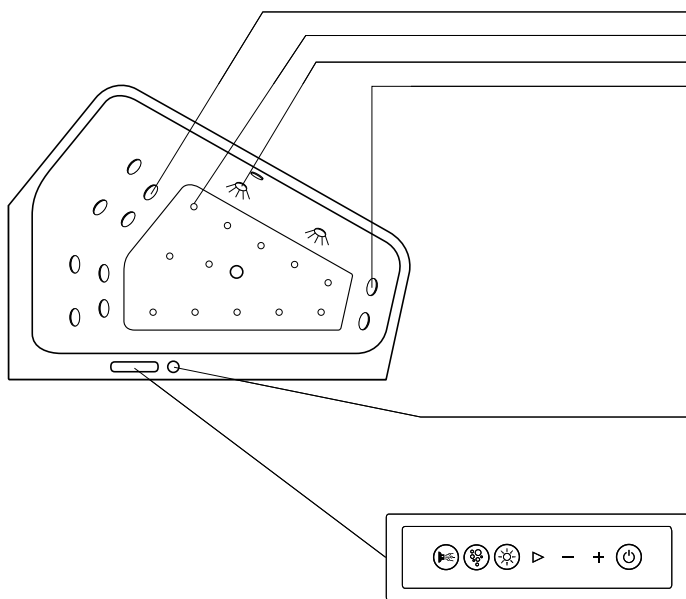
Vířivé systémy
Combi-System E Paiova / Paiova 5
 (kromě jednomístné vany 1700 x 1000 mm)

Standard

- 8 ploché, regulovatelné zádové trysky (vzduch a voda)
- 12 plochých, regulovatelných trysek na dně vany (vzduch)
- Bílé světlo LED, 2 zářiče
- 2 ploché, regulovatelné nožní trysky (vzduch a voda)
- Odpadní a přetoková armatura (bez obrázku)
- Podstavec (bez obrázku)

Vybavení (volitelné)¹⁾

- Odpadní a přetoková armatura s integrovaným přítokem do vany (bez obrázku)
- Odpadní a přetoková armatura s přítokem na dně (bez obrázku)
- Topení (bez obrázku)

Ovládací prvky²⁾

- Přepínač
- Výkon čerpadla může být cíleně nastaven na trysky různých zádoových partií.

Ovládací jednotka systému Combi E

Ovládací pole s chromovým rámečkem a modře podsvícenými symboly. Stisknutím symbolu se spustí požadovaná funkce a tlačítko se modře podsvítí.

¹⁾ K dostání pro všechny vany, u kterých jsou tyto prvky uvedené na produktové straně / ²⁾ Poloha ovládacích prvků u van Paiova odchylná od obrázku, viz str. xxx

Informace o produktu

Vířivé systémy

Vybavení vířivých systémů

Všechny vířivé systémy Duravit mají sériově toto standardní vybavení: Odpadní a přetokovou armaturu, podstavec, vypouštění zbytkové vody, ochranu proti chodu naprázdno.



Trysky na dně vany (vzduch)

Přehřátý vzduch z 12 plochých vzduchových trysek zapuštěných do dna vany bublá kolem celého těla.



Vrtané trysky na dně vany (vzduch)

Přehřátý vzduch z 12 vzduchových trysek vrtaných do dna vany probublává kolem celého těla.



Boční trysky (vzduch a voda)

Jet Project: 6 trysek voda-vzduch umístěných v boční stěně vytváří blahodárný účinek masáže. Intenzita masážního proudu vody se řídí přidáváním vzduchu.



Boční trysky (vzduch a voda)

6 plochých trysek voda-vzduch umístěných v boční stěně vytváří blahodárný účinek masáže. Intenzita masážního proudu vody se řídí přidáváním vzduchu.



Zádové trysky (vzduch a voda)

4 nebo 8 (podle modelu vany) plochých, regulovatelných masážních trysek působí blahodárně na zádové partie.



Nožní trysky (vzduch a voda)

2 ploché, regulovatelné zádové trysky stimulují reflexní zóny nohou.



Topení

Vyrovnávání teplotních ztrát během vířivého programu elektronicky řízeným topným systémem.



Bílé světlo LED

2 LED zářiče (bílé světlo) ještě více zpříjemňují atmosféru koupele.

Napájení elektrickým proudem

220–240 V 50 Hz

U provedení 60Hz: Na 14. a 15. místě objednacího čísla prosím nahradte "00" za číslo "06".

Vířivé systémy
Revize

Zabudujte vířivou vanu tak, aby zůstaly přístupné všechny důležité agregáty (čerpadlo, dmýchadlo a řídicí systém). Pro snadnou revizi doporučujeme montáž s odjímatelným dřevěným panelem.

Pozice prvků vířivého systému

Zobrazena je standardní konfigurace součástí vířivých systémů¹⁾ a umístění ovládací jednotky. Na straně hlavy se nachází masáž zad (v závislosti na vířivém systému).

Speciální výroba na vyžádání. Pro tento případ je zapotřebí nákres s požadovaným uspořádáním. Duravit realizaci této změny prověří a potvrdí.

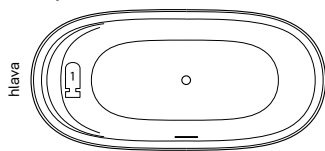
Cape Cod

760330

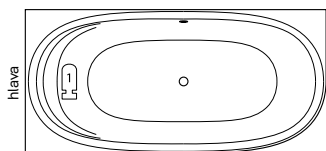

760362

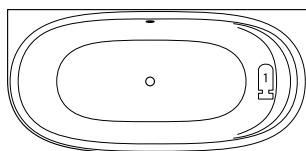

760363

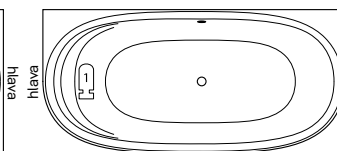

760364

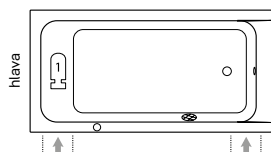
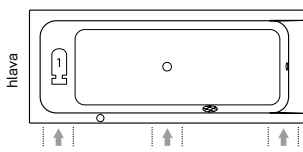
D-Code

 # 760096, # 760098 # 760100,
760667, # 760669,
760670, # 760671

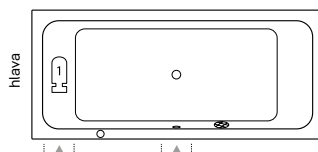
760097, # 760099

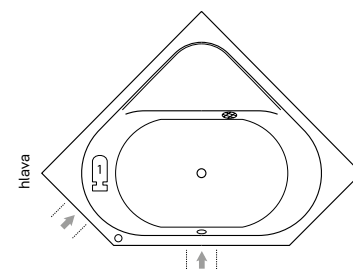

760101, # 760672



760137

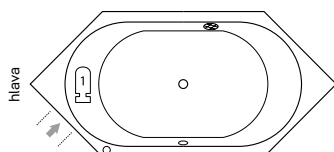

760138

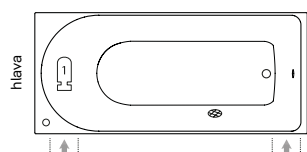
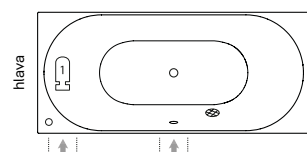
D-Neo

 # 760471, # 760472, # 760475
760478, # 760479

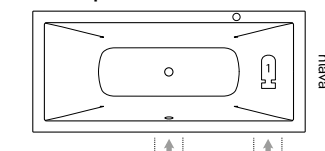
760476

DuraSquare

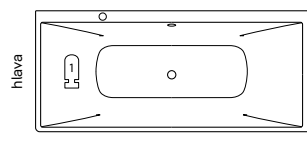
760426



760427

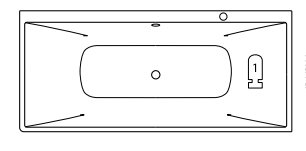

760428, # 760429

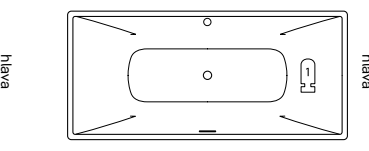

760430

¹⁾ Vezměte prosím na vědomí, že podle kombinace vany a vířivého systému mohou komponenty systému přesahovat přes okraj vany. Proto doporučujeme vestavbu do vanového boxu

Informace o produktu

Vířivé systémy

Duravit No.1

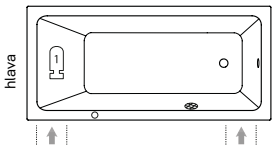

760487, # 760488,
760489, # 760490, # 760491

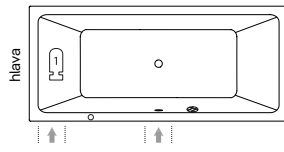

760492

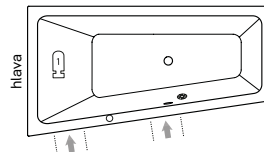

760504, # 760506,
760508

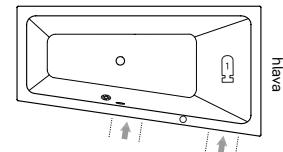

760505, # 760507,
760509

Happy D.2

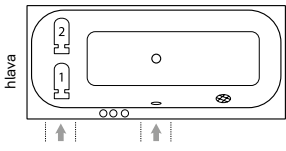

760308, # 760310, # 760312

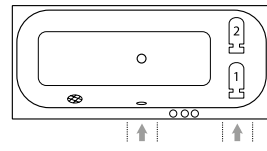

760309, # 760311, # 760313

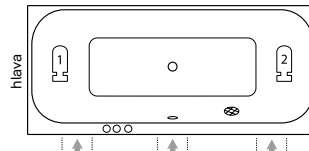

760314, # 760315

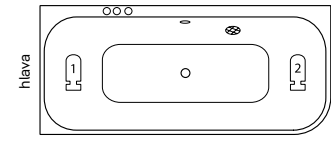

760316

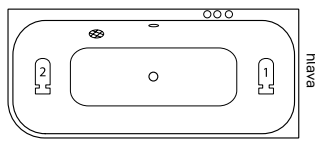

760317

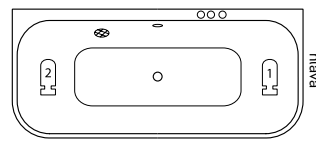

760318

Happy D.2 Plus

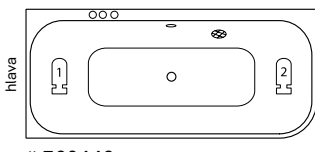

760449

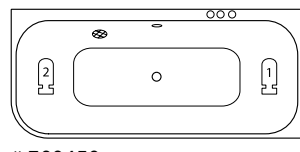

760450

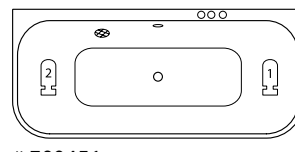

760451

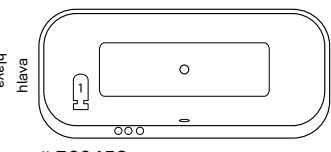

760453

Luv

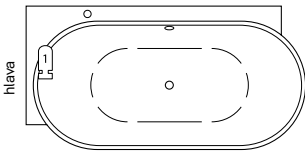

760431

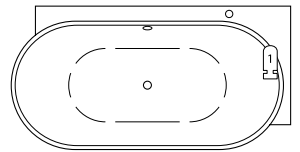

760432

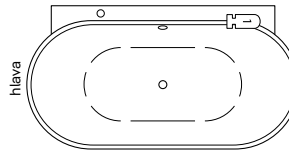

760433

Paiova

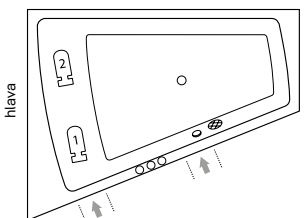

760212, # 760214, # 760216

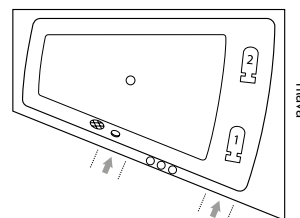

760213, # 760215, # 760217

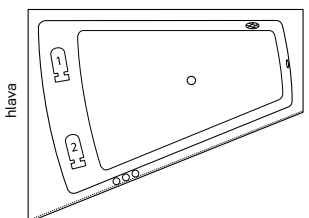

760264, # 760266, # 760268

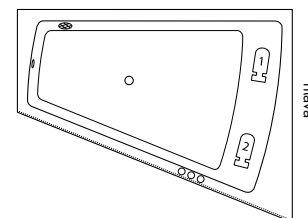

760265, # 760267, # 760269

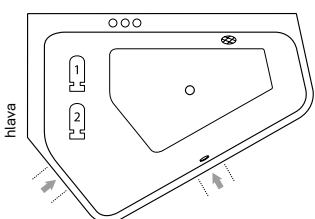

760390, # 760392

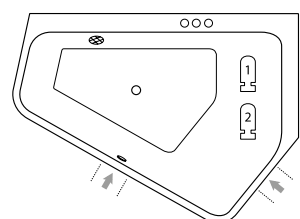

760391, # 760393

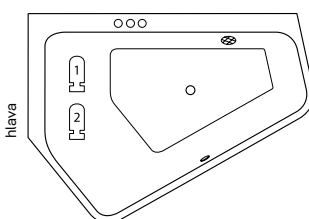

760394, # 760396

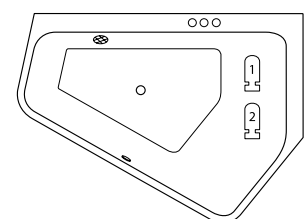

760395, # 760397

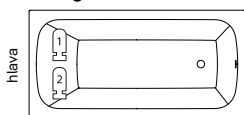
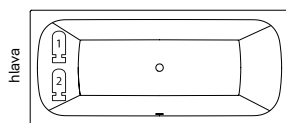
Vířivé systémy
Qatego

 # 760609, # 760610, # 760611,
760612, # 760613

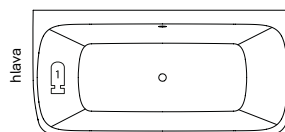
760614

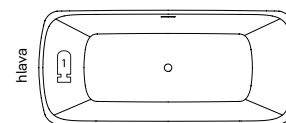

760615

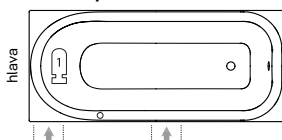
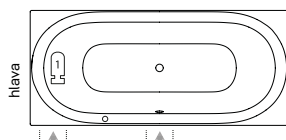

760911

Soleil by Starck

 # 760499, # 760500, # 760501,
760502

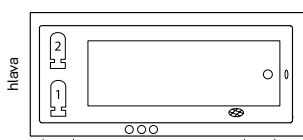
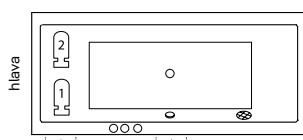
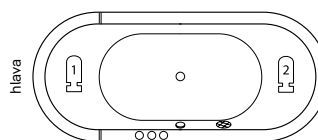
760503

Starck

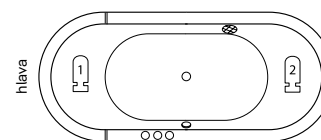
 # 760050, # 760335, # 760336,
760337

 # 760052, # 760338, # 760339,
760340, # 760341

760009

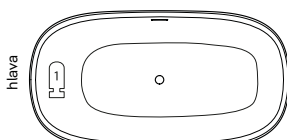

760010

Zencha

760462, # 760463

Legenda

Agregát 1

Agregát 2¹⁾

**Ovládací jed-
notka²⁾**

**Nasávací
otvor**

**Nutné
revizní otvory**
¹⁾ jen Combi-Systemy / ²⁾ počet ovládacích prvků je určen podle vířivého systému

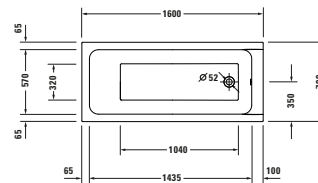
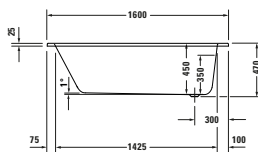
Vany a vířivé vany

Délka x Šířka	1600 x 700 mm		1600 x 700 mm		
Vnitřní hloubka	450 mm		450 mm		
Druh instalace	Vestavná		Vestavná		
Počet sklonů	1		1		
Pozice opěradel	Variabilní		Variabilní		
Materiál	Sanitární akryl		Sanitární akryl		
Užitný objem	213 l		213 l		
Hmotnost	19,8 kg		31,5 kg		
Vířivý systém	-	Air-systém	Jet Project	Combi-systém P	Combi-systém E
Bílá Vysoký lesk	7006690000000000 560 €		760669000JP1000 2 791 €		

Související produkty

Odpadní a přetoková armatura					
Chrom	790225000001000 60 €				
Nohy					
Výškově nastavitelné: 4 1/2 „ - 7 1/8 „	7901270000000000 34 €				
Nosný rám vany	7924620000000000 360 €				
Kotva vany	7901250000000000 21 €		7901250000000000 21 €		
Nástěnný profil	7901260000000000 21 €		7901260000000000 21 €		
Protihluková sada	7913680000000000 ¹ 203 €				
Vanový úchyt					
Chrom	792804000001000 405 €		792804000001000 405 €		

¹ Nelze kombinovat s nosičem vany

Vany a vířivé vany

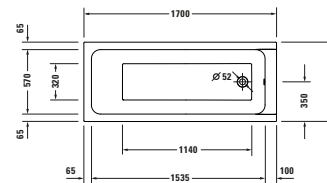
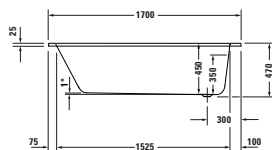

Délka x Šířka	1700 x 700 mm		1700 x 700 mm		
Vnitřní hloubka	450 mm		450 mm		
Druh instalace	Vestavná		Vestavná		
Počet sklonů	1		1		
Pozice opěradel	Variabilní		Variabilní		
Materiál	Sanitární akryl		Sanitární akryl		
Užitný objem	230 l		230 l		
Hmotnost	20,5 kg		32,5 kg		
Vířivý systém	-	Air-systém	Jet Project	Combi-systém P	Combi-systém E
Bílá Vysoký lesk	7006700000000000 560 €		760670000JP1000 2 791 €		

Související produkty

Odpadní a přetoková armatura					
Chrom	790225000001000 60 €				
Nohy					
Výškově nastavitelné: 4 1/2 „ - 7 1/8 „	7901270000000000 34 €				
Nosný rám vany	7924630000000000 360 €				
Kotva vany	7901250000000000 21 €		7901250000000000 21 €		
Nástěnný profil	7901260000000000 21 €		7901260000000000 21 €		
Protihluková sada	7913680000000000 ¹ 203 €				
Vanový úchyt					
Chrom	792804000001000 405 €		792804000001000 405 €		

¹ Nelze kombinovat s nosičem vany

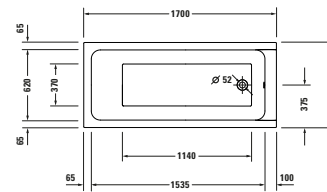
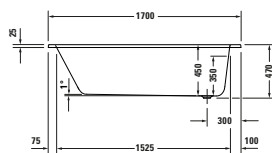
Vany a vířivé vany

Délka x Šířka	1750 x 750 mm		1750 x 750 mm		
Vnitřní hloubka	450 mm		450 mm		
Druh instalace	Vestavná		Vestavná		
Počet sklonů	1		1		
Pozice opěradel	Variabilní		Variabilní		
Materiál	Sanitární akryl		Sanitární akryl		
Užitný objem	253 l		230 l		
Hmotnost	21,5 kg		34,0 kg		
Vířivý systém	-	Air-systém	Jet Project	Combi-systém P	Combi-systém E
Bílá Vysoký lesk	700671000000000 576 €		760671000JP1000 2 808 €		

Související produkty
Odpadní a přetoková armatura

Chrom	790225000001000 60 €				
-------	-------------------------	--	--	--	--

Nohy

Výškově nastavitelné: 4 1/2 „ - 7 1/8 „	790127000000000 34 €				
-----------------------------------------	-------------------------	--	--	--	--

Nosný rám vany

	792464000000000 344 €				
--	--------------------------	--	--	--	--

Kotva vany

	790125000000000 21 €		790125000000000 21 €		
--	-------------------------	--	-------------------------	--	--

Nástěnný profil

	790126000000000 21 €		790126000000000 21 €		
--	-------------------------	--	-------------------------	--	--

Protihluková sada

	791368000000000 ¹ 203 €				
--	---------------------------------------	--	--	--	--

Vanový úchyt

Chrom	792804000001000 405 €		792804000001000 405 €		
-------	--------------------------	--	--------------------------	--	--

¹ Nelze kombinovat s nosičem vany

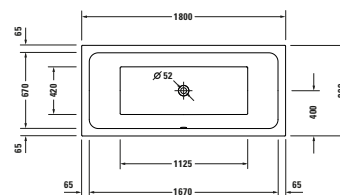
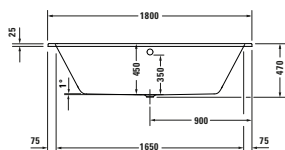
Vany a vířivé vany

Délka x Šířka	1800 x 800 mm		1800 x 800 mm		
Vnitřní hloubka	450 mm		450 mm		
Druh instalace	Vestavná		Vestavná		
Počet sklonů	2		2		
Pozice opěradel	Vlevo / Vpravo		Vlevo / Vpravo		
Materiál	Sanitární akryl		Sanitární akryl		
Užitný objem	285 l		285 l		
Hmotnost	23,0 kg		35,5 kg		
Vířivý systém	-	Air-systém	Jet Project	Combi-systém P	Combi-systém E
Bílá Vysoký lesk	7006720000000000 609 €		760672000JP1000 2 840 €		

Související produkty
Odpadní a přetoková armatura

Chrom	790226000001000 82 €				
-------	-------------------------	--	--	--	--

Nohy

Výškově nastavitelné: 4 1/2 „ - 7 1/8 „	7901270000000000 34 €				
-----------------------------------------	--------------------------	--	--	--	--

Nosný rám vany

	7924650000000000 368 €				
--	---------------------------	--	--	--	--

Kotva vany

	7901250000000000 21 €				
--	--------------------------	--	--	--	--

Nástěnný profil

	7901260000000000 21 €				
--	--------------------------	--	--	--	--

Protihluková sada

	7913680000000000 ¹ 203 €				
--	----------------------------------------	--	--	--	--

Vanový úchyt

Chrom	792804000001000 405 €				
-------	--------------------------	--	--	--	--

¹ Nelze kombinovat s nosičem vany

Elektrotechnické požadavky

Na místností s vanou, vířivou vanou, sprchou nebo SensoWash® k domácímu použití

1. Vysvětlení IP Code (= Internal Protection)

I P X X



1. Index:

Ochrana provozního prostředku před vniknutím pevných cizích těles, ochrana osob proti přístupu k nebezpečným částem

2. Index:

Ochrana prostředku před vniknutím vody se škodlivými účinky = relevantní značka kódu pro prostory s vanou nebo sprchou

1. Index		2. Index		
Stupeň ochrany	Ochrana prostředku před vniknutím pevných cizích těles	Ochrana osob proti přístupu k nebezpečným částem	Stupeň ochrany	Ochrana prostředku před vniknutím vody se škodlivým účinkem
IP 0X	bez ochrany	bez ochrany	IP X0	bez ochrany
IP 1X	≥ 50 mm Ø	hřbet ruky	IP X1	ochrana před kapající vodou (svíslá)
IP 2X	≥ 12,5 mm Ø	prsty	IP X2	ochrana před kapající vodou (do 15° sklonu)
IP 3X	≥ 2,5 mm Ø	nářadí	IP X3	ochrana proti rosné vodě
IP 4X	≥ 1,0 mm Ø	drát	IP X4	ochrana proti stříkající vodě
IP 5X	ochrana proti prachu	drát	IP X5	ochrana proti vodnímu prameni
IP 6X	prachotěsné	drát	IP X6	ochrana proti silnému vodnímu prameni
X	neuveďeno	neuveďeno	IP X7	ochrana při dočasném ponoření ve vodě
			IP X8	ochrana při trvalém ponoření ve vodě
			X	neuveďeno

Na místnosti s vanou, vířivou vanou, sprchou nebo SensoWash® k domácímu použití
Upozornění:

následující zobrazení odpovídá normě DIN VDE 0100-701 2008-10
 Specifické normy platné v příslušné zemi, místní předpisy nebo směrnice pro nízké napětí mohou být případně odlišné od tohoto zobrazení a je třeba je důsledně dodržovat.

2. IP rozdělení zón

Situace v prostoru s vanou

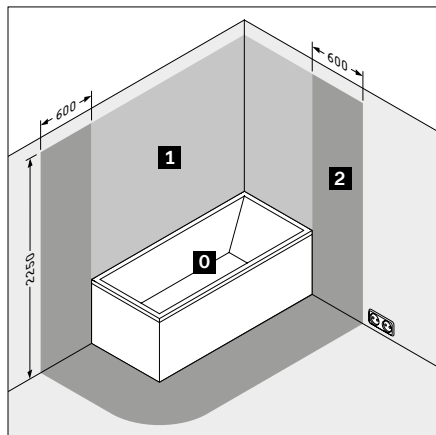

Situace v prostoru se sprchovou vaničkou

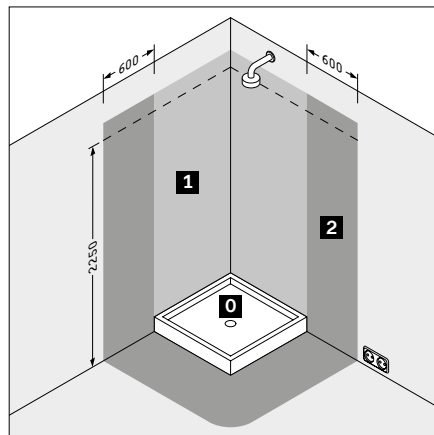

Situace u sprch bez vaničky resp. zápuštěné sprchové vaničky

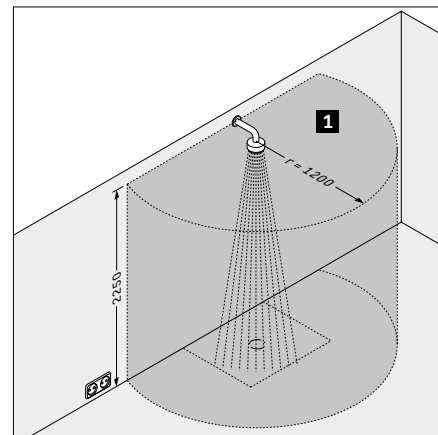

Rozdělení zón v prostorch s vanou nebo sprchou			Minimální druh ochrany	Instalace SensoWash®
0	Zóna 0	uvnitř vany nebo sprchové vaničky	IP X7	není dovoleno
1	Zóna 1	- nad vanou nebo sprchovou vaničkou, výška = 2250 mm nad hotovou podlahou ¹⁾ - u sprch bez sprchové vaničky odstup 1200 mm od středu pevného výstupu vody na stěně nebo na stropu, výška = 2250 mm nad hotovou podlahou ¹⁾	IP X4	není dovoleno
2	Zóna 2	plocha 600 mm před okrajem vany, výška = 2250 mm nad hotovou podlahou ¹⁾	IP X4	SensoWash® povoleno důvodu minimální ochranné třídy IP X4. Není přípustná zásuvka s ochranným kontaktem.

3. Ochranná třída výrobků Duravit

Série	Druh krytí
SensoWash®	IP X4

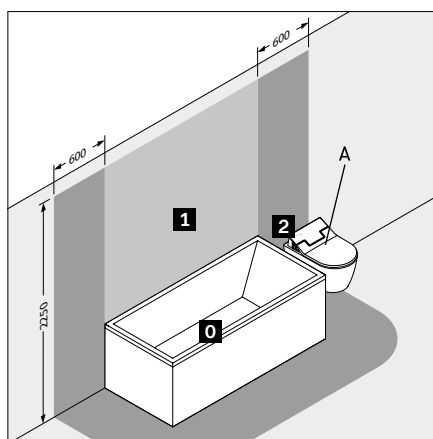

A SensoWash (IP X4) smí zasahovat do zóny 2

¹⁾ nebo výška nejvyšší napevno umístěné sprchové hlavice / výpusti vody; podle toho, co je výš

Elektrotechnické požadavky

Na místnosti s vanou, vířivou vanou nebo sprchou pro domácí použití – nábytek s elektrifikací/světly

Upozornění:

následující zobrazení odpovídá normě DIN VDE 0100-701 2008:10
Specifické normy platné v příslušné zemi, místní předpisy nebo směrnice pro nízké napětí mohou být případně odlišné od tohoto zobrazení a je třeba je důsledně dodržovat.

2. IP rozdělení zón

Situace v prostoru s vanou

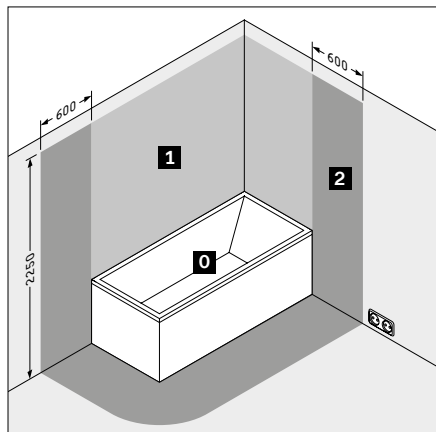

Situace v prostoru se sprchovou vaničkou

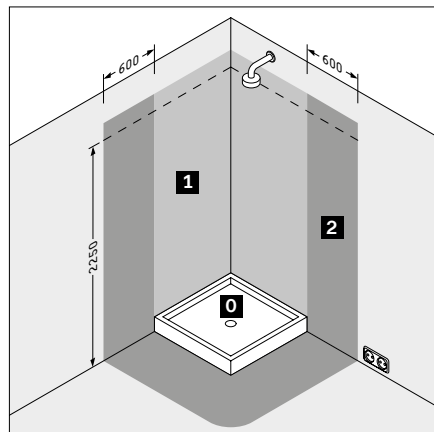

Situace u sprch bez vaničky resp. zápuštěné sprchové vaničky

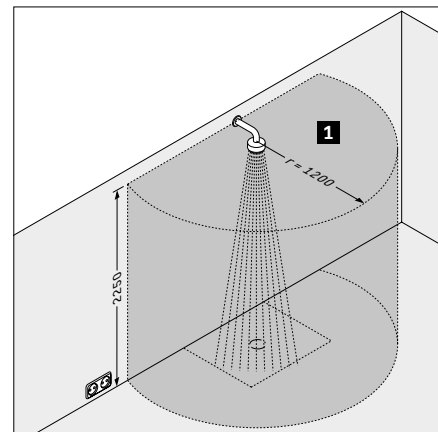

Rozdělení zón v prostorech s vanou nebo sprchou			Minimální druh ochrany	Instalace zrcadel s osvětlením a zrcadlových skříňek
0	Zóna 0	uvnitř vany nebo sprchy	IP X7	není dovoleno
1	Zóna 1	- nad vanou nebo sprchovou vaničkou, výška = 2250 mm nad hotovou podlahou ¹⁾ - u sprch bez sprchové vaničky odstup 1200 mm od středu pevného výstupu vody na stěně nebo na stropu, výška = 2250 mm nad hotovou podlahou ¹⁾	IP X4	není dovoleno
2	Zóna 2	plocha 600 mm před okrajem vany, výška = 2250 mm nad hotovou podlahou ¹⁾	IP X4	Zrcadla s osvětlením a zrcadlové skříňky musí mít min. ochranu IP X4, vypínače světla v zrcadle jsou povoleny, zásuvky nesmějí být instalovány. Zřízení zrcadlové skříňky s IP X4 musí být provedeno tak, aby zásuvka v zrcadlové skřínce nezasahovala do zóny 1 nebo zóny 2.

3. Ochranná třída výrobků Duravit

Série	Zrcadlo	Zrcadlové skříňky
Brioso	IP 44	IP 44
Duravit No.1	IP 44	IP 44
Happy D.2 Plus	IP 44	-
Ketho.2	IP 44	IP 44
L-Cube	IP 44	IP 44
Svitidla a zrcadla	IP 44	IP 44
Luv	IP 44	-
Qatego	IP 44	IP 44
White Tulip	IP 44	-
XSquare	IP 44	IP 44
XViu	IP 44	IP 44
Zencha	IP 44	-

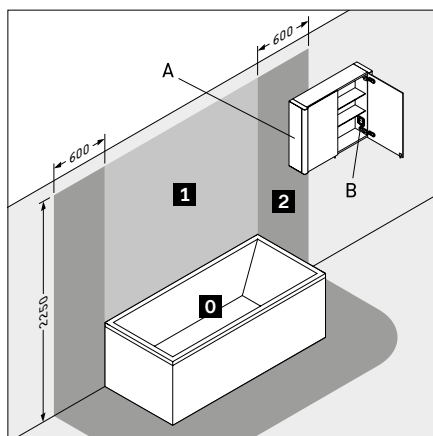

- A Zrcadlová skříňka s IP 44 smí zasahovat do zóny 2
B Zásuvka v zrcadlové skřínce musí být namontovaná mimo zóny

¹⁾ nebo výška nejvyšší napevno umístěné sprchové hlavice / výpusti vody; podle toho, co je vyšší

Objednací formulář pro vrtání otvorů pro armatury

Zákazník _____ Číslo objednávky _____

Číslo artiklu _____ Datum _____

Číslo zakázky _____

Za účelem přesného provedení vyvrtání otvorů pro armatury se musí postupně provést následující kroky a přesně a kompletně vyplnit požadované údaje. Při použití navijecího boxu / podomítkové sady pro hrubou stavbu pro ruční sprchu (viz Secuflex od firmy Hansgrohe, HansaCompact od firmy Hansa) musí být nutně zaslán také technický výkres boxu. Jinak by nemohla být objednávka zpracována.

Vezměte prosím na vědomí, že vany s provedeným vrtáním pro armatury nelze vrátit zpět. Vrtání pro armaturu není možné u vířivých van.

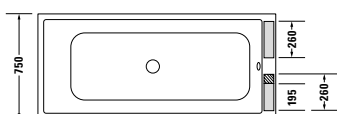
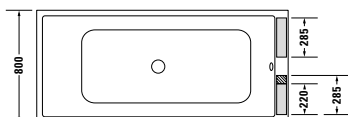
1. krok: Zakřížkujte prosím požadovaný typ vany.
 # 700231

 # 700233

- V oblasti šedě označených ploch je možné provádět vrtání armatur. (Předpoklad: použití odpadní a přetokové armatury Duravit)
- Vrtání ve šrafovaně označené oblasti jsou možná jen tehdy, je-li použita odpadní a přetoková armatura Duravit bez vanového přítoku.

2. krok: Zakřížkujte prosím umístění otvorů na okraji vany.

U pozice vlevo/vpravo udejte prosím rozměr od okraje vany do středu prvního otvoru:

a = _____ mm

 vlevo

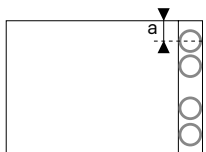
 vpravo

a = min. 80 mm

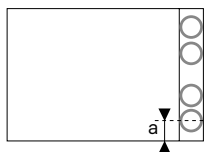

a = min. 80 mm

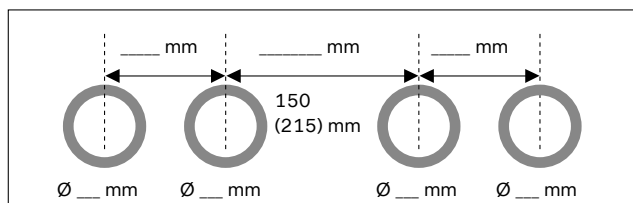
3. krok: Okótuňte náskres vrtání. Označte prosím rozestupy vrtání a průměr vrtu pro každý otvor přímo do nákresu.

U van DuraStyle dbejte prosím na minimální rozestup mezi oběma středovými otvory. Minimální rozestup při použití odpadní a přetokové armatury Duravit bez vanového přítoku je 150 mm, u odpadní a přetokové armatury Duravit s vanovým přítokem je to 215 mm.

Luv

Objednací formulář pro vrtání otvorů pro armatury

Zákazník _____ Číslo objednávky _____

Číslo artiklu _____ Datum _____

Číslo zakázky _____

Za účelem přesného provedení vyvrtání otvorů pro armatury se musí postupně provést následující kroky a přesně a kompletně vyplnit požadované údaje. Při použití navijecího boxu / podomítkové sady pro hrubou stavbu pro ruční sprchu (viz Secuflex od firmy Hansgrohe, HansaCompact od firmy Hansa) musí být nutně zaslán také technický výkres boxu. Jinak by nemohla být objednávka zpracována.

Vezměte prosím na vědomí, že vany s provedeným vrtáním pro armatury nelze vrátit zpět. U van a vířivých van jsou možné armatury na okraj vany.

1. krok: Zakřížkujte prosím požadovaný typ vany.

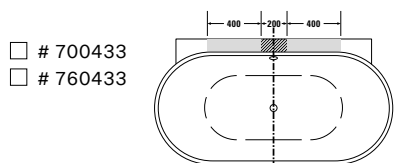
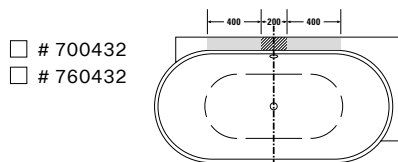
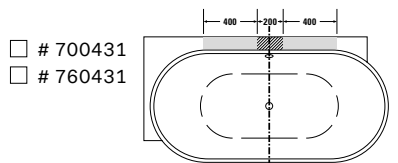

V oblasti šedě označených ploch je možné provádět vrtání armatur. (Předpoklad: použití odpadní a přetokové armatury Duravit)

Vrtání ve šrafované oblasti je možné jen do průměru otvoru 40 mm. (Předpoklad: použití odpadní a přetokové armatury Duravit)

2. krok: Uveďte prosím polohu otvorů vzhledem ke středové ose vany.

Otvor pro armaturu vystředěný vůči středové ose

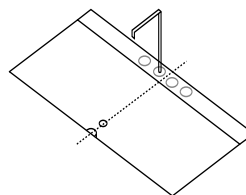

- 1otvorové vrtání
- 2otvorové vrtání
- 3otvorové vrtání
- 4otvorové vrtání
- 5otvorové vrtání

Otvor pro armaturu přesazený vůči středové ose

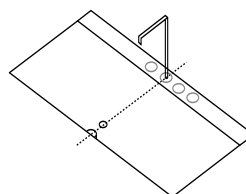

- 1otvorové vrtání
- 2otvorové vrtání
- 3otvorové vrtání
- 4otvorové vrtání

3. krok: Okótuje náčrt vrtání. Označte prosím rozestupy vrtání a průměr vrtu pro každý otvor přímo do náčrtu.

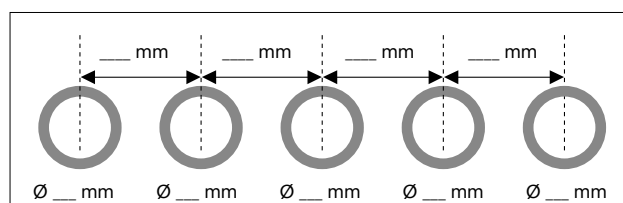

Objednávací formulář pro vrtání otvorů pro armatury

Zákazník _____ Číslo objednávky _____

Číslo artiklu _____ Datum _____

Číslo zakázky _____

Za účelem přesného provedení vyvrtání otvorů pro armatury se musí postupně provést následující kroky a přesně a kompletně vyplnit požadované údaje. Při použití navijecího boxu / podomítkové sady pro hrubou stavbu pro ruční sprchu (viz Secuflex od firmy Hansgrohe, HansaCompact od firmy Hansa) musí být nutně zaslán také technický výkres boxu. Jinak by nemohla být objednávka zpracována.

Veźměte prosím na vědomí, že vany s provedeným vrtáním pro armatury nelze vrátit zpět. Vrtání pro armaturu není možné u vířivých van.

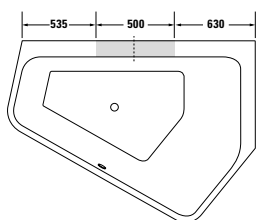
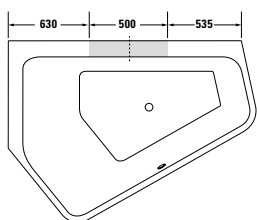
1. krok: Zakřížkujte prosím požadovaný typ vany.

-
- # 700390
-
-
- # 700394

-
- # 700391
-
-
- # 700395

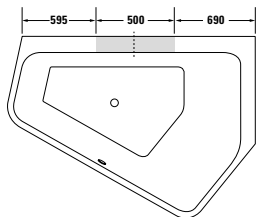
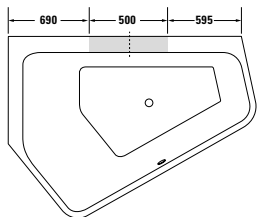

-
- # 700392
-
-
- # 700396

-
- # 700393
-
-
- # 700397

-
- V oblasti šedě označených ploch je možné provádět vrtání armatur.

2. krok: Uvedte prosím rozměr od okraje vany do středu prvního otvoru

a = _____ mm

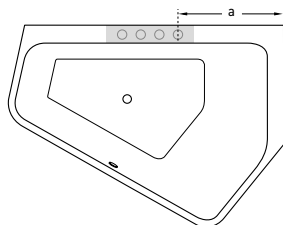
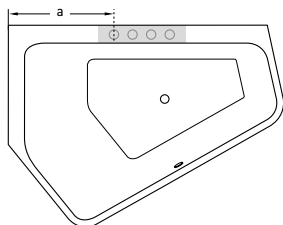

a = min. 660 mm u #700390 #700394 #700391 #700395

a = min. 720 mm u #700392 #700396 #700393 #700397

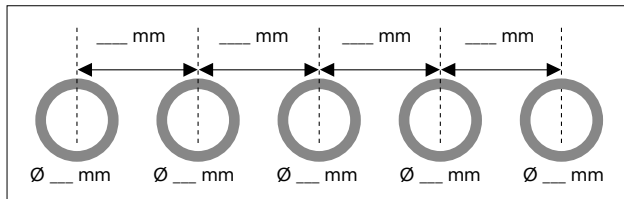
3. krok: Okóujete náčres vrtání. Označte prosím rozestupy vrtání a průměr vrtu pro každý otvor přímo do náčresu.

Qatego

Objednací formulář pro vrtání otvorů pro armatury

Zákazník _____ Číslo objednávky _____

Číslo artiklu _____ Datum _____

Číslo zakázky _____

Za účelem přesného provedení vyvrtání otvorů pro armatury se musí postupně provést následující kroky a přesně a kompletně vyplnit požadované údaje. Při použití navijecího boxu / podomítkové sady pro hrubou stavbu pro ruční sprchu (viz Secuflex od firmy Hansgrohe, HansaCompact od firmy Hansa) musí být nutně zaslán také technický výkres boxu. Jinak by nemohla být objednávka zpracována.

Vezměte prosím na vědomí, že vany s provedeným vrtáním pro armatury nelze vrátit zpět. Vrtání pro armaturu není možné u vířivých van.

1. krok: Zakřížkujte prosím požadovaný typ vany.

Qatego

700615

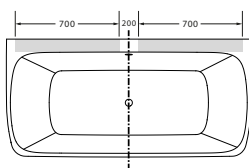

V oblasti šedě označených ploch je možné provádět vrtání armatur.

2. krok: Uvedte prosím polohu otvorů vzhledem ke středové ose vany.

Otvor pro armaturu vystředěný vůči středové ose

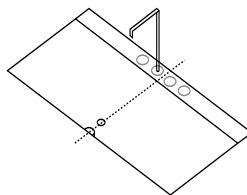

- 1otvorové vrtání
- 2otvorové vrtání
- 3otvorové vrtání
- 4otvorové vrtání
- 5otvorové vrtání

Otvor pro armaturu přesazený vůči středové ose

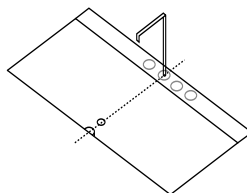

- 1otvorové vrtání
- 2otvorové vrtání
- 3otvorové vrtání
- 4otvorové vrtání

3. krok: Okótuje nákras vrtání. Označte prosím rozestupy vrtání a průměr vrtu pro každý otvor přímo do nákrasu.

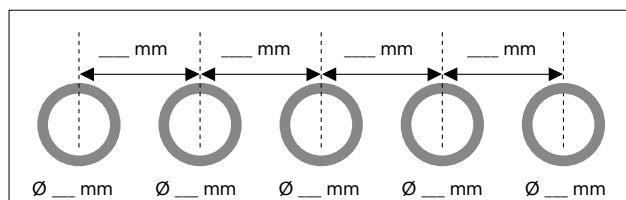

Objednací formulář pro vrtání otvorů pro armatury

Zákazník _____ Číslo objednávky _____

Číslo artiklu _____ Datum _____

Číslo zakázky _____

Za účelem přesného provedení vyvrtání otvorů pro armatury se musí postupně provést následující kroky a přesně a kompletně vyplnit požadované údaje. Při použití navijecího boxu / podomítkové sady pro hrubou stavbu pro ruční sprchu (viz Secuflex od firmy Hansgrohe, HansaCompact od firmy Hansa) musí být nutně zaslán také technický výkres boxu. Jinak by nemohla být objednávka zpracována.

Vezměte prosím na vědomí, že vany s provedeným vrtáním pro armatury nelze vrátit zpět. Vrtání pro armaturu není možné u vířivých van.

1. krok: Zakřížkujte prosím požadovaný typ vany.

- Vero**
- # 700135
- # 700136

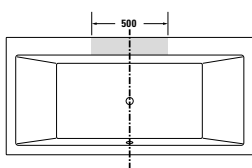

- Vero**
- # 700131
- # 700133
- # 700132
- # 700134

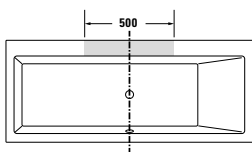
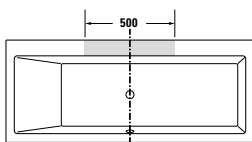

V oblasti šedě označených ploch je možné provádět vrtání armatur.

2. krok: Uveďte prosím polohu otvorů vzhledem ke středové ose vany.

Otvor pro armaturu vystředěný vůči středové ose

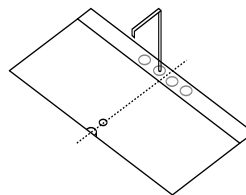

- 1otvorové vrtání ○
- 2otvorové vrtání ○ ○
- 3otvorové vrtání ○ ○ ○
- 4otvorové vrtání ○ ○ ○ ○
- 5otvorové vrtání ○ ○ ○ ○ ○

Otvor pro armaturu přesazený vůči středové ose

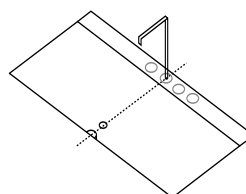

- 1otvorové vrtání ○
- 2otvorové vrtání ○ ○
- 3otvorové vrtání ○ ○ ○
- 4otvorové vrtání ○ ○ ○ ○

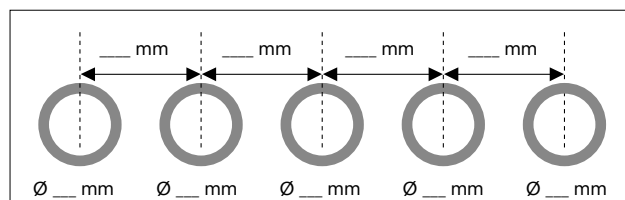
3. krok: Okótuje náčrtek vrtání. Označte prosím rozestupy vrtání a průměr vrtu pro každý otvor přímo do náčrsku.

DuraStyle, L-Cube

Objednávací formulář pro desky (hloubka 480/550 mm)

Zákazník _____ Číslo zakázky _____

Série _____ Datum _____

Termín _____ Barva _____

Umyvadlo # _____

Infobox: Individuální řešení s deskami různých šířek a flexibilním uspořádáním spodních skříňek, nosičů desek na vyžádání (přiložte náčrsek) / Maximální šířka desky je 2000 mm. Šířky do 2700 mm na vyžádání / U duálních nebo variabilních řešení nad 1001 mm je nutný další nosič desky pro stabilizaci / Pokud se nepoužije spodní skříňka nebo skříňka pod umyvadlo, doporučujeme minimální šířku desky 600 mm / Uvedte prosím přesné souřadnice (osový rozměr a průměr)!

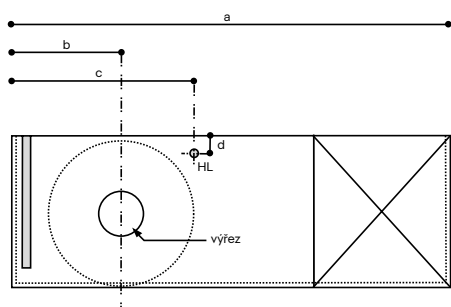

Pro naprostou přesnost zhotovení variabilních desek musíme znát tyto údaje:

- a = ____ mm Celková šířka desky
- b = ____ mm Osový rozměr od levé vnější hrany desky až do středu výřezu pro umyvadlo.
- c = ____ mm U otvoru pro armaturu: osový rozměr od levé vnější hrany desky až do středu otvoru. U 2otvorové umyvadlové armatury: kromě otvoru pro armaturu uveďte navíc osový rozměr pro otvor úchytu.
- d = ____ mm U otvoru pro armaturu navíc osový rozměr od zadní hrany desky až do středu otvoru. U 2otvorové umyvadlové armatury: navíc uveďte osový rozměr od zadní hrany desky do středu otvoru úchytu.

Infobox: Variabilní desky:
do šířky 1000 mm jsou zapotřebí 2 nosiče desky,
u šířky 1001 mm – 1400 mm jsou zapotřebí 3 nosiče desky
a při šířce 1401 mm – 2000 mm jsou zapotřebí 4 nosiče desky.

Spodní skříňka /
skříňka pod umyvadlo

Nosič desky -
držák na ručník
UV 9903 / UV 9917

Nosič desky -
úhelník # UV 9902

Nosič desky -
tvar T # UV 9926

HL = vrtání otvoru pro
armaturu, D = 35 mm
(volitelné uvedení
rozměru)

**Bezpodmínečně prosím zanepte do objednávacího
formuláře. Pro snazší zakreslení půdorysu desky
jsme připravili tento rastr.**

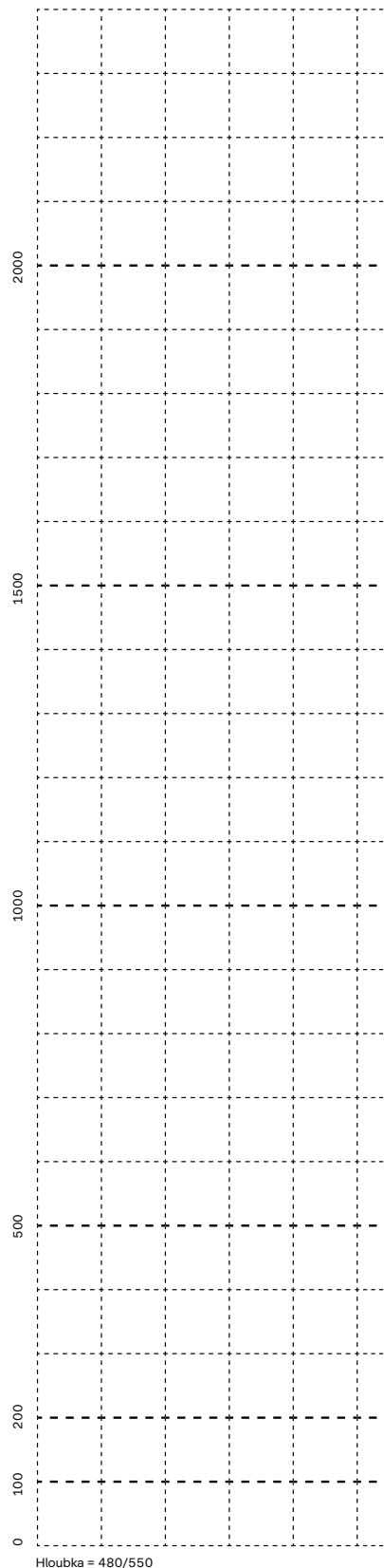

Objednací pokyny pro desky

Pravidlo 1: Výřez pro držák na ručník do plochy desky nahoře je možný jen tehdy, nenavazuje-li deska na stěnu. Ve spojení s nosičem desky je třeba dodržet minimální odstup 40 mm.

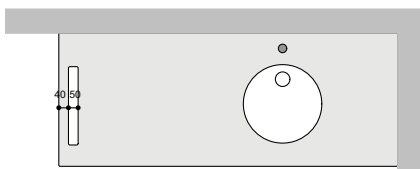
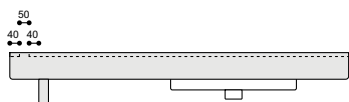

Pravidlo 2: Min. boční přesah (jednostranný) a min. šířka desky při použití jednoho držáku na ručník - výřezu v límci desky, přičemž je deska podepřena jedním nosičem = 520 / 1480 mm.

Výřez na držák na ručník se nachází vždy vedle umyvadla a může být umístěn variabilně (osové rozměry nutno uvést v objednacím formuláři).

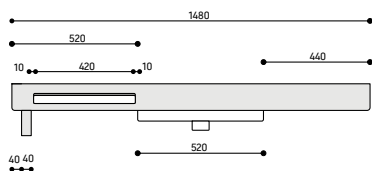

DuraStyle

Objednávací formulář pro desky

Zákazník _____ Číslo zakázky _____

Série _____ Datum _____

Termín _____ Povrchová plocha _____

Spodní skříňka / deska se zásuvkami # _____

Infobox: Individuální řešení při respektování informací při objednání/ pravidel pro desky DuraStyle s libovolně širokými deskami a libovolným uspořádáním spodních skříněk, nosičů desek. Přiložte prosím nákras / Maximální šířka desky 2000 mm / Uveďte prosím přesné souřadnice (osový rozměr a průměr)!

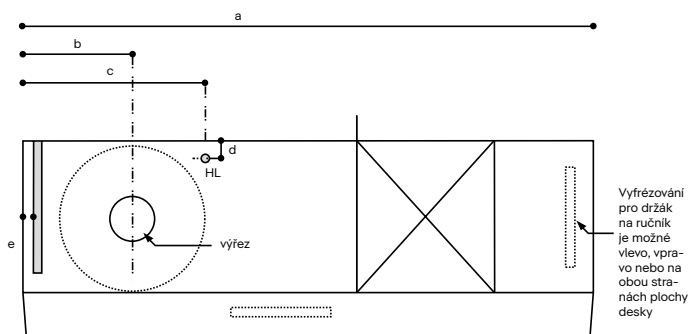

Pro naprostou přesnost zhotovení variabilních desek musíme znát tyto údaje:

- a = ____ mm Celková šířka desky
- b = ____ mm Osový rozměr od levé vnější hrany desky až do středu výřezu pro umyvadlo.
- c = ____ mm U otvoru pro armaturu: osový rozměr od levé vnější hrany desky až do středu otvoru. U 2otvorové umyvadlové armatury: kromě vrtání otvoru pro armaturu uveďte navíc osový rozměr pro vrtání úchytu.
- d = ____ mm U otvoru pro armaturu navíc osový rozměr od zadní hrany desky až do středu otvoru. U 2otvorové umyvadlové armatury: navíc uveďte osový rozměr od zadní hrany desky do středu otvoru úchytu.
- e = ____ mm Uveďte požadovaný rozestup nosičů desky, měřeno od levé vnější hrany desky, stejně tak i typ nosič desky (# UV 9926, UV 9902, UV 9933)

Infobox Variabilní desky:
do šířky 1000 mm jsou zapotřebí 2 nosiče desky,
u šířky 1001 mm – 1400 mm jsou zapotřebí 3 nosiče desky
a při šířce 1401 mm – 2000 mm jsou zapotřebí 4 nosiče desky.

Spodní skříňka
Skříňka pod umyvadlo



Nosič desky -
držák na ručník
UV 9933



Nosič desky -
úhelník # UV 9902
(40 mm)



Nosič desky -
tvar T # UV 9926



HL = vrtání otvoru pro
armaturu, D = 35 mm
(volitelné uvedení
rozměru)



Bezpodmínečně prosím zanepte do objednávacího
formuláře. Pro snazší zakreslení půdorysu desky
jsme připravili tento rastr.

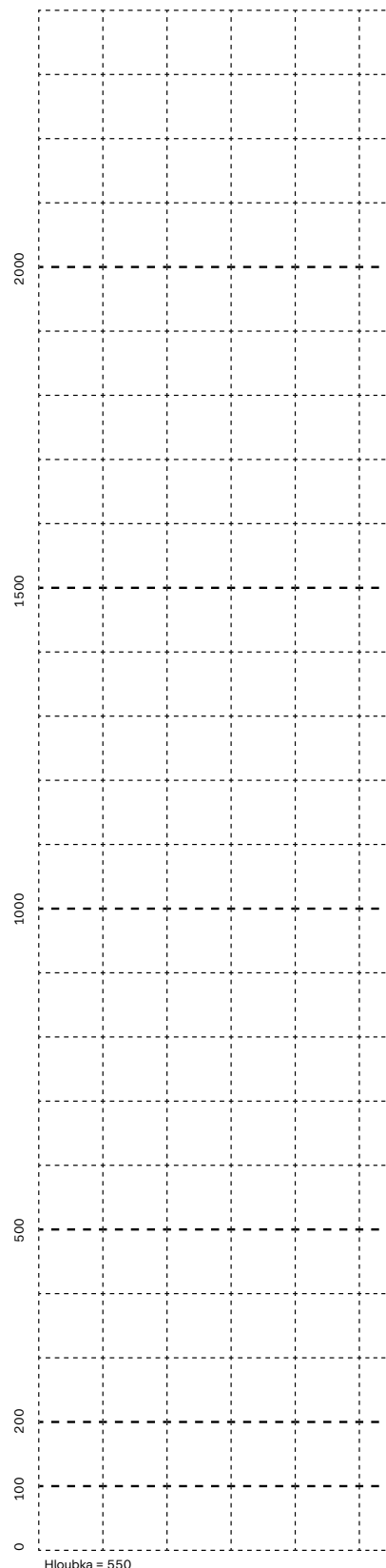

I. Platnost podmínek

1. Naše všeobecné obchodní podmínky platí pro obchodní styky s firmami ve smyslu § 14 BGB (německého občanského zákoníku) a právnickými osobami veřejného práva nebo veřejnoprávního fondu.
2. Naše obchodní podmínky platí výhradně a Rovnoprávně pro veškeré budoucí obchody s objednatel. Nákupní podmínky objednatele nebudou uznány, a to ani při bezvýhradním dodržování smlouvy.
3. Ústní dohody nabývají účinnosti až po jejich písemném potvrzení.

II. Uzavření smlouvy

1. Naše nabídky jsou nezávazné. Všechny technické popisy a ostatní informace uvedené v nabídkách, prospektech včetně ostatních informací jsou nezávazné.
2. Vyhrazujeme si autorská a vlastnická práva na vzorky, prototypy, předběžné rozpočty, výkresovou dokumentaci a podobné informace v hmotné i nehmotné formě, a to i v elektronické podobě. Tyto uvedené podklady a informace nesmějí být zpřístupněny třetím osobám. Zákazník se zavazuje s nimi zacházet jako s důvěrnými informacemi a podklady a zpřístupnit je třetí osobě jen s naším souhlasem.
3. Údaje ve smyslu odstavce 1, jakož i veřejná prohlášení výrobce a jejich pomocníků (§ 434 odstavce 1 věta 3 BGB) budou součástí popisu práce, pouze v případě, že na to bude v této smlouvě výslovně brán zřetel.

III. Ceny a platební podmínky

1. Naše ceny je třeba chápat jako výrobní ceny bez započtení balného a daně z přidané hodnoty, která bude v zákonné výši ke dni fakturace uvedena zvláštní položkou na faktuře.
2. Objednatel má retenční právo nebo právo na započtení výhradně na základě nesporných nebo pravomocně stanovených požadavků nebo nároků.

IV. Dodávky a povinná součinnost

1. Rozsah naší dodací povinnosti vychází výhradně z této smlouvy. Vyhrazujeme si právo na konstrukční změny, změny tvaru a zabarvení provedené z důvodu technických zlepšení nebo na základě zákonných požadavků, pokud se nejedná o závazné nebo pro zákazníka nepřijatelné změny.
2. Dílčí dodávky a jejich samostatná fakturace jsou povoleny.
3. Uvedená dodací lhůta je vždy nezávazná a nastává zásadně pod podmínkou ve smlouvě stanovené spoluúčasti zákazníka.
4. Pokud sjednaná lhůta nemůže být z naší strany nebo ze strany našich dodavatelů splněna z důvodu naší neovlivnitelných okolností, pak se tato lhůta přiměřeně prodlužuje. V takovém případě o tom budeme zákazníka neprodleně informovat. Pokud není možné provést dodávku dříve, jak 1 měsíc po smluvené dodací lhůtě, může kterákoliv smluvní strana od smlouvy odstoupit. Další nároky jsou vyloučeny. Stejně podmínky platí i v případě, kdy nejsme zásobováni, jelikož pro naše spolehlivé dodávání platí stejné dodací podmínky.

V. Místo plnění a přechod rizik

Místo plnění je sídlo naší společnosti. Pokud v potvrzené objednávce není uvedeno jinak, jedná se o dodávku "z výroby". Rizika přecházejí na zákazníka, jakmile předmět dodávky opouští firmu, a to i v případě, jedná-li se o dílčí dodávku nebo pokud od nás byly převzaty jiné práce, např. náklady na přepravu a dodání.

VI. Vady předmětu dodávky, právní nedostatky

1. Odběratel provede s ohledem na vady předmětu dodávky nejdříve zákonné šetření a oznamovací povinnost dle § 377 HGB (německého občanského zákoníku).
2. Vady předmětu dodávky, které nijak neovlivní nebo jen nepodstatně ovlivní hodnotu a použitelnost zboží, neoprávňují zákazníka odvozovat si jakákoli další práva.
3. Pokud zboží vykazuje při přechodu rizik věcné (materiálové) nedostatky, jsme oprávněni k dodatečnému plnění. To probíhá na základě našeho rozhodnutí formou opravy nebo náhradní dodávky. Pokud by náklady na opravu převyšily 50% hodnoty dodávky, jsme oprávněni opravu odmítnout.
4. Pokud se dodatečné plnění nezdaří v zájmu určené přiměřené lhůtě nebo bude odmítnuto, je zákazník oprávněn podle vlastního rozhodnutí od smlouvy odstoupit, snížit o hodnotu vadné části dodávky kupní cenu nebo v mezích následujících odstavců vyžadovat místo plnění odpovídající odškodné.
5. Pokud zapříčiní vada materiálu škody, za tyto škody ručíme dle zákonného ustanovení, jednáli

se o poškození zdraví, o škody podle zákona o odpovědnosti za škody způsobené vadou výrobku, o záměr či o hrubou nedbalost.

6. Pokud byla škoda zaviněna porušením významné smluvní povinnosti nebo nedodržení „základních povinností“, ručíme následně pouze za škody vztahující se ke smlouvě.

7. Další smluvní nebo trestně-právní požadavky zákazníka jsou vyloučeny. Neručíme proto zejména za škody, které nevznikly na samotném předmětu dodávky, za ušlý zisk nebo ostatní škody na majetku objednatele.

8. Odstavce 2 až 7 nemají vliv na platnost § 478 BGB (německého občanského zákoníku).
9. Předchozí ustanovení platí rovněž pro právní vady.

VII. Ostatní odškodnění

1. Ustanovení v kapitole VI, odstavce 5 až 7 platí rovněž pro nároky na odškodnění za ostatní porušení povinnosti.
2. V případě porušení předsmuvní povinnosti nebo překážek v plnění již v okamžiku uzavření smlouvy, naše povinnost náhrady se omezuje na negativní zájem.
3. Pro naši trestně-právní odpovědnost platí ustanovení uvedené v kapitole VI, odst. 5 až 7. Pokud je naše odpovědnost vyloučena nebo omezena, platí to také pro osobní ručení našich orgánů, úředníků, zaměstnanců, spolupracovníků, zástupců a pomocných sil.

VIII. Promlčecí doba

1. Dodatečné právo na plnění objednatele se promlčuje podle §§ 438 č. 2, 479 BGB za 2 roky od dodání zboží, u sanitární keramiky, koupacích a sprchových van za 5 let. 2. V případě nároku na odškodnění činí promlčecí doba podle §§ 438 č. 2, 479 BGB jeden rok.
3. V případě nároku o odpovědnosti za škodu způsobenou vadou výrobku a v případech záměru a hrubé nedbalosti je promlčecí doba stanovena podle zákona

IX. Výhrada vlastnického práva

1. Vlastnictví dodávaného zboží nám zůstává vyhrazeno tak dlouho, dokud nebudou vyrovnány veškeré naše pohledávky vůči objednateli vystávající z obchodního styku, včetně budoucích, s tím spojených pohledávek ze současných nebo později uzavřených smluv. To platí také v případě, že v rozvaze existují pohledávky, na které se váže a je uznáno saldo. To platí i pro zboží, které bylo dle dohody účtováno třetí osobě (např. nákupní spolek).
2. Objednatel je oprávněn při dodržení pravidel obchodní činnosti zboží prodat nebo dále zpracovat. Další zpracování provádí, aniž by z toho pro nás plynuly jakékoli závazky. Při zpracování, spojování nebo míchání zboží s výhradou vlastnictví nám vzniká zásadní spoluvlastnický podíl na nové věci a sice při zpracování v poměru hodnot (= účetní hrubá hodnota včetně vedlejších výdajů a daní) zboží s výhradou vlastnictví k hodnotě nové věci při spojení nebo smíchání hodnot v poměru hodnot zboží s výhradou vlastnictví k hodnotě ostatního zboží.
3. Objednatel nám tímto zaplatí všechny pohledávky, které mu vzniknou dalším prodejem třetí straně. K vymáhání těchto pohledávek zůstává zmocněn i po postoupení práva. Naše pravomoc k vymáhání pohledávek tím zůstává nedotčena. Tohoto práva však nevyužijeme, pokud objednatel řádně splní své ostatní platební závazky. Na požádání nám musí objednatel oznámit postoupené pohledávky a jejich dlužníky, všechny údaje nezbytné pro vymáhání, doručit příslušné podklady a informovat dlužníky o postoupení pohledávky.
4. Při jednání objednatele v rozporu se smlouvou, zejména při prodlení s platbou, jsme oprávněni k odstoupení a zpětnému převzetí zboží. Za účelem zpětného převzetí zboží nám tímto objednatel neodvolatelně dovoluje neomezený vstup do jeho obchodních a skladovacích prostor a odvoz předmětného zboží.
5. Objednatel nesmí, pokud se jedná o výhradní vlastnictví, zboží nebo z něj vyrobené věci bez našeho souhlasu poskytnout jako zajištění, ani dát do zástavy, konec finančních smluv (např. leasing), kterými se uzavírá převod vlastnictví našeho zboží s výhradním vlastnictvím, vyžaduje náš předchozí písemný souhlas, pokud není ve smlouvě s peněžním ústavem provádějícím financování uvedeno, že nám má ihned zaplatit náležitosti podíl kupní ceny.
6. Při zástavě a jiných zásazích třetí strany nás musí objednatel neprodleně písemně uvědomit. Objednatel není oprávněn sjednávat se svými odběrateli dohody, které by mohly narušit naše práva.
7. Zavazujeme se podle našeho rozhodnutí

na požádání objednatele uvolnit nám náležitosti zajištění, pokud hodnota zajištění přesahuje o více jak 20 % hodnotu zajišťované pohledávky nebo pokud dosahuje více jak 50% její nominální hodnoty.

X. Všeobecná ustanovení

1. Práva objednatele z této smlouvy jsou nepřevoditelná.
2. Neplatnost jednotlivých ustanovení neovlivňuje účinnost ostatních ustanovení.
3. Pokud je objednatel obchodník, je sídlo soudu pro všechny spory s ním registrované sídlo naší obchodní společnosti. Vyhrazujeme si však právo uplatnit stížnost v sídle objednatele.
4. Platí výhradně německé právo.

XI. Právní rámcové podmínky k elektronické výměně dat

1. Naším zákazníkům umožňujeme realizovat téměř všechny obchodní procesy elektronickou cestou. Základem pro tuto komunikaci jsou definice, dohodnuté mezi ARGE Neue Medien a DG Haus-technik jako v branži obvyklý formát záznamu. Před přijetím elektronické komunikace zákazník informujeme o přenosových médiích a nezbytných adresách, přes které jsme v elektronickém datovém provozu dosažitelní, stejně jako o obsahu souborů, které od nás bude přijímat a dále zpracovávat.
2. Před přijetím elektronické výměny dat bude prověřen u zákazníka vedený soubor kmenových dat na jejich správnost a úplnost. Toto podporujeme přípravami a dodáním firemních kmenových dat.
3. Platí ceny a podmínky, které jsme dohodli se zákazníkem (ceníky, podmínky). Ceny uvedené v objednávce zákazníka nebudou zpracovávány.
4. Chybové zprávy, tzn. takové, které neodpovídají definovanému formátu záznamu, platí pro obě strany jako nepřenositelné. V takovém případě následuje bezprostřední jednání s technicky a odborně odpovědným pracovníkem zákazníka.
5. Partneři pečují o zajištění důvěrnosti a ochrany dat nezbytnými opatřeními.
6. Plánované prostoje u elektronické datové komunikace jsou partnerovi oznámeny, jak nejdříve je to možné. Poruchy v datové komunikaci budou postiženému partnerovi sděleny, jak nejdříve je to možné.
7. Zákazník nám v přiměřené lhůtě umožní přijímání obchodních dopisů rovněž elektronickou cestou. To jsou mezi DG-Haustechnik a ARGE Neue Medien schválené typy informací, pokudžé nejnovější stav (aktuálně kmenová data, potvrzení objednávky, avízo dodávky, faktury).

Koupelnová keramika

Tabulka barev keramiky

Barva	00 – Bílá	13 – Antracit matná	20 – Bílá HygieneGlaze	23 – Bílá/Šedá matná	26 – Bílá/ Bílá matná	32 – Bílá matná	41 – Bahama béžová	61 – Bílá/Antracit matná	67 – Šedá matná	89 – Antracit/Antracit matná	90 – Bílá (HYG)/Bílá matná
Sanitární keramika											
Serie 1930	●	-	-	-	-	-	-	-	-	-	-
Architec	●	-	●	-	-	-	-	-	-	-	-
Bacino	●	-	-	-	-	-	-	-	-	-	-
Cape Cod	●	-	-	-	●	●	-	-	-	-	-
Darling New	●	-	●	-	-	-	-	-	-	-	-
D-Code	●	-	●	-	-	-	-	-	-	-	-
D-Neo	●	-	●	-	-	-	-	-	-	-	-
Duraplus	●	-	-	-	-	-	●	-	-	-	-
DuraSquare	●	-	-	-	-	-	-	-	-	-	-
DuraStyle	●	-	●	-	-	-	-	-	-	-	-
Duravit No. 1	●	-	●	-	-	-	-	-	-	-	-
Happy D.2	●	●	●	-	-	-	-	-	-	●	-
Happy D.2 Plus	●	●	-	-	-	-	-	●	-	-	-
Luv	●	-	-	●	●	-	-	-	-	-	-
ME by Starck	●	-	●	-	●	●	-	-	-	-	●
Gatego	●	-	-	-	-	-	-	-	-	-	-
Scola	●	-	-	-	-	-	-	-	-	-	-
Soleil by Starck	●	-	-	-	-	-	-	-	-	-	-
Starck 1	●	-	-	-	-	-	-	-	-	-	-
Starck 2	●	-	-	-	-	-	-	-	-	-	-
Starck 3	●	-	●	-	-	-	-	-	-	-	-
Vero Air	●	-	●	-	-	-	-	-	-	-	-
Vero	●	-	-	-	-	-	-	-	-	-	-
Viu	●	-	●	-	-	-	-	-	-	-	-
White Tulip	●	-	●	-	-	-	-	-	-	-	-
Zencha	●	●	-	-	-	●	-	-	●	-	-

Tabulka barev

	Cape Cod	D-Neo	DuraSquare	Luv	Gatego	Sivida	Soleil by Starck	Stonetto	Sustano	Zencha
DuroCast Plus										
00 Bílá	●	●	●	●	●	-	●	-	-	●
32 Bílá matná	-	-	-	-	-	●	-	-	-	-
FG/FH Bledě zelená matná	-	-	-	-	-	●	-	-	-	-
FI Tmavě šedá matná	-	-	-	-	-	●	-	-	-	-
DuroCast UltraResist										
38 Bílá	-	-	-	-	-	-	-	●	-	-
18 Beton	-	-	-	-	-	-	-	●	-	-
68 Antracit	-	-	-	-	-	-	-	●	-	-
DuroCast Nature										
62 Krémová matná	-	-	-	-	-	-	-	-	●	-
63 Světle šedá matná	-	-	-	-	-	-	-	-	●	-
64 Greige matná	-	-	-	-	-	-	-	-	●	-
65 Tmavě šedá matná	-	-	-	-	-	-	-	-	●	-
73 Bílá lesklá	-	-	-	-	-	-	-	-	●	-
74 Bílá matná	-	-	-	-	-	-	-	-	●	-

Armatury a příslušenství

Tabulka barev kovových povrchů

Armatury a příslušenství

	A.1	B.1	C.1	Circle	D.1	Duravit No.1	Manhattan	Senzor 1	Showers	Termostaty	Tulum	Wave	White Tulip		D-Code příslušenství	Karree příslušenství	Starck T příslušenství
10 Chrom	●	●	●	●	●	●	●	●	●	●	●	●	●		●	●	●
70 Nerez kartáčovaný	-	-	-	-	-	-	-	-	●	●	-	●	-		-	-	-
04 Bronz kartáčovaný	-	-	-	-	-	-	-	-	●	●	-	●	-		-	-	-
34 Zlato leštěné	-	-	-	-	-	-	-	-	●	●	-	●	-		-	-	-
46 Černá matná	-	-	●	-	●	-	●	-	●	●	●	●	-		-	-	●

Tabulka barev povrchových ploch nábytku

	Darling New	DuraStyle	Starck	Vero
Akrylát				
82 Bílá akrylát	●	●	●	●

Koupelnový nábytek

Tabulka barev povrchových ploch nábytku

	Brioso	D-Code	D-Neo	DuraStyle	Duavit No. 1	Happy D.2 Plus	Ketho	Ketho.2	L-Cube	Svítilna a zrcadla	Qatego	Luv	Sivida	Starck 1	White Tulip	XBase	XSquare	XViu	Zencha
Kvarcit¹⁾																			
17 Bílá struktura	-	-	-	-	-	-	-	-	-	-	-	● ¹⁾	-	-	-	-	-	-	-
25 Sand struktura	-	-	-	-	-	-	-	-	-	-	-	● ¹⁾	-	-	-	-	-	-	-
33 Šedá struktura	-	-	-	-	-	-	-	-	-	-	-	● ¹⁾	-	-	-	-	-	-	-
Sklo³⁾																			
63 Černá liniová struktura	-	-	-	-	-	-	-	-	-	-	-	-	-	-	-	-	-	-	● ³⁾
64 Bílá	-	-	-	-	-	-	-	-	-	-	-	-	-	-	-	-	-	-	● ³⁾
Masivní dřevo																			
76 Evropský dub masiv	-	-	-	● ²⁾	-	-	-	-	-	-	-	-	-	-	-	-	-	-	-
77 Americký ořech masiv	-	-	-	● ²⁾	-	-	-	-	-	-	-	● ¹⁾	-	-	● ³⁾	-	● ¹⁾	-	-
H5 Dub přírodní masiv	-	-	-	-	-	-	-	-	-	-	-	-	-	-	● ³⁾	-	-	-	-
Dýha z pravého dřeva																			
13 Americký ořech	-	-	-	-	-	-	-	-	●	-	-	-	-	-	-	-	-	-	●
69 Ořech kartáčovaný	-	-	-	-	-	●	-	-	●	-	-	-	-	-	-	-	-	-	●
71 Dub Mediterrane	-	-	-	-	-	●	-	-	●	-	-	-	-	-	-	-	-	-	●
72 Dub tmavý kartáčovaný	-	-	-	-	-	-	-	-	●	-	-	-	-	-	-	-	-	-	●
Dekor																			
07 Beton šedá matná	●	-	●	●	-	-	●	●	●	-	-	-	-	-	-	-	●	●	-
16 Dub černý	●	-	●	●	-	-	●	●	●	-	-	-	-	-	-	-	●	●	● ³⁾
18 Bílá matná	●	●	●	●	●	-	●	●	●	-	●	-	-	-	-	●	●	●	-
21 Ořech tmavá	●	-	●	●	-	-	●	●	●	-	-	-	-	-	-	●	-	●	-
22 Bílá vysoký lesk	●	●	●	●	-	●	●	●	●	-	●	-	-	-	-	-	●	●	●
30 Dub přírodní	●	-	●	●	-	-	●	●	●	-	●	-	-	-	-	●	-	●	● ³⁾
35 Dub Terra	●	-	●	●	-	-	●	●	●	-	●	-	-	-	-	-	-	●	-
43 Basalt matná	●	-	●	●	-	-	●	●	●	-	●	-	-	-	-	-	●	●	-
49 Grafit matná	●	●	●	●	●	-	●	●	●	-	●	-	●	-	-	●	●	●	-
55 Dub mramorovaný	-	●	●	●	-	-	●	●	●	-	●	-	●	-	-	-	●	●	-
75 Plátno	●	-	●	●	-	●	●	●	●	-	-	-	-	-	-	-	●	●	-
79 Ořech přírodní	●	-	●	●	-	-	●	●	●	-	-	-	●	-	-	-	-	●	-
80 Grafit super matná	-	-	-	-	-	●	-	●	●	-	●	-	-	-	-	-	●	●	● ⁴⁾
83 Taupe super matná	-	-	-	-	-	●	-	●	●	-	●	-	-	-	-	-	●	●	● ⁴⁾
84 Bílá super matná	-	-	-	-	-	●	-	●	●	-	●	-	-	-	-	-	●	●	● ⁴⁾
91 Taupe matná	●	●	●	●	-	-	●	●	●	-	●	-	-	-	-	-	●	●	-
HH Bledě zelená matná	-	●	-	-	-	-	-	-	-	-	-	-	●	-	-	-	-	-	-
HG Fjord zelená matná	-	●	-	-	-	-	-	-	-	-	-	-	-	-	-	-	-	-	-
Lak																			
36 Bílá matná	-	-	-	-	-	●	-	-	-	-	-	●	-	●	●	-	●	-	-
38 Dolomiti šedá vysoký lesk	-	-	-	-	-	-	-	-	●	-	-	-	-	-	-	-	●	●	-
39 Nordická bílá matná	-	-	-	-	-	●	-	-	-	-	-	●	-	●	●	-	●	-	-
40 Černá vysoký lesk	-	-	-	-	-	-	-	-	●	-	-	-	-	●	●	-	●	●	-
54 Mandlová matná	-	-	-	-	-	-	-	-	-	-	-	●	-	-	-	-	-	●	-
58 Grafit matná	-	-	-	-	-	-	-	-	-	-	-	-	-	●	●	-	-	-	-
60 Taupe matná	-	-	-	-	-	●	-	-	-	-	-	●	-	●	●	-	●	-	-
85 Bílá vysoký lesk	-	-	-	-	-	-	-	-	●	-	-	-	-	●	●	-	●	●	-
89 Flanel šedá vysoký lesk	-	-	-	-	-	-	-	-	●	-	-	-	-	-	-	-	●	●	-
90 Flanel šedá mat	-	-	-	-	-	-	-	-	●	-	-	-	-	-	-	-	●	●	-
92 Kamenně šedá matná	-	-	-	-	-	●	-	-	-	-	-	●	-	●	●	-	●	-	-
98 Noční modrá matná	-	-	-	-	-	●	-	-	-	-	-	●	-	●	●	-	●	-	-
H1 Grafit vysoký lesk	-	-	-	-	-	-	-	-	-	-	-	-	-	-	●	-	-	-	-
H2 Kamenně šedá vysoký lesk	-	-	-	-	-	-	-	-	-	-	-	-	-	-	●	-	-	-	-
H3 Taupe vysoký lesk	-	-	-	-	-	-	-	-	-	-	-	-	-	-	●	-	-	-	-
H4 Nordická bílá vysoký lesk	-	-	-	-	-	-	-	-	-	-	-	-	-	-	●	-	-	-	-

¹⁾ jen desky / ²⁾ jen doplňky nábytku / ³⁾ jen čela / ⁴⁾ jen korpus a police

Nábytkové povrchy

Dekor

16 Dub černý	30 Dub přírodní
21 Ořech tmavá	55 Dub mramorovaný
35 Dub Terra	75 Plátno
79 Ořech přírodní	91 Taupe matná
80 Grafit super matná	07 Beton šedá matná
49 Grafit matná	22 Bílá vysoký lesk
43 Basalt matná	18 Bílá matná
83 Taupe super matná	84 Bílá super matná
HH Bledě zelená matná	HG Fjord zelená matná

Dýha z pravého dřeva

72 Dub tmavý kartáčovaný	77 Americký ořech masiv
69 Ořech kartáčovaný	76 Evropský dub masiv
13 Americký ořech	H5 Dub přírodní masiv
71 Dub Mediterrane	78 Javor masiv

Masivní dřevo

Lak

H1 Grafit vysoký lesk	58 Grafit matná
40 Černá vysoký lesk	98 Noční modrá matná
38 Dolomiti šedá vysoký lesk	54 Mandlová matná
89 Flanel šedá vysoký lesk	90 Flanel šedá mat
H2 Kamenně šedá vysoký lesk	92 Kamenně šedá matná
H3 Taupe vysoký lesk	60 Taupe matná
H4 Nordická bílá vysoký lesk	39 Nordická bílá matná
85 Bílá vysoký lesk	36 Bílá matná

Hliníkové profily

B1 Šampaň matná	B2 Černá matná
---------------------------	--------------------------

Dekor světelného pole

G Organický	S Radiální
-----------------------	----------------------

Sklo

64 Bílá	63 Černá liniová struktura
-------------------	-----------------------------------------

Sítovaný vinyl

BC Greige



Upgrade your everyday

Duravit CZ

Jana Palacha 11
669 02 Znojmo
Tel +420 515 220 155
info@cz.duravit.com
www.duravit.cz

Pro profesionály:
pro.duravit.cz