

Charleston Retrofit

Snadná náhrada litinových radiátorů a jiných plechových nebo deskových otopných těles

01/2024 Ceny, výhody a technické údaje

always the best climate



ZVÝHODNĚNÉ
CENY

Vybrané modely
skladem u VO

Zehnder Charleston Radiátor s tradicí

První radiátor na světě. Společnost Zehnder si zaregistrovala patent na první ocelový trubkový radiátor již v roce 1930. Zrodil se Zehnder Charleston.

Začal úspěšný příběh, který pokračuje dodnes. Možná díky vysoké kvalitě „Made in Germany“, možná vzhledem k nadčasovému designu, možná kvůli nesčetným individuálním řešením nebo možná díky všem těmto přednostem: Zehnder Charleston je a zůstává klasikou, lépe řečeno originálem mezi trubkovými článkovými radiátory.

Dnes, s více než 100 letou historií, je Zehnder specialistou na vytápění, chlazení a větrání. Kromě radiátorů do koupelen, obytných prostor i veřejných budov, produktové portfolio Zehnder zahrnuje také stropní panely pro vytápění a chlazení a systémy řízeného větrání s rekuperací a tepla.

Jak vidíte: s firmou Zehnder si volíte zkušenosti a know-how. Produktové portfolio, které má něco pro každého - odborný servis ušitý na míru Vašim požadavkům a potřebám.

Zehnder - vždy to nejlepší vnitřní klima pro zdravý životní styl.



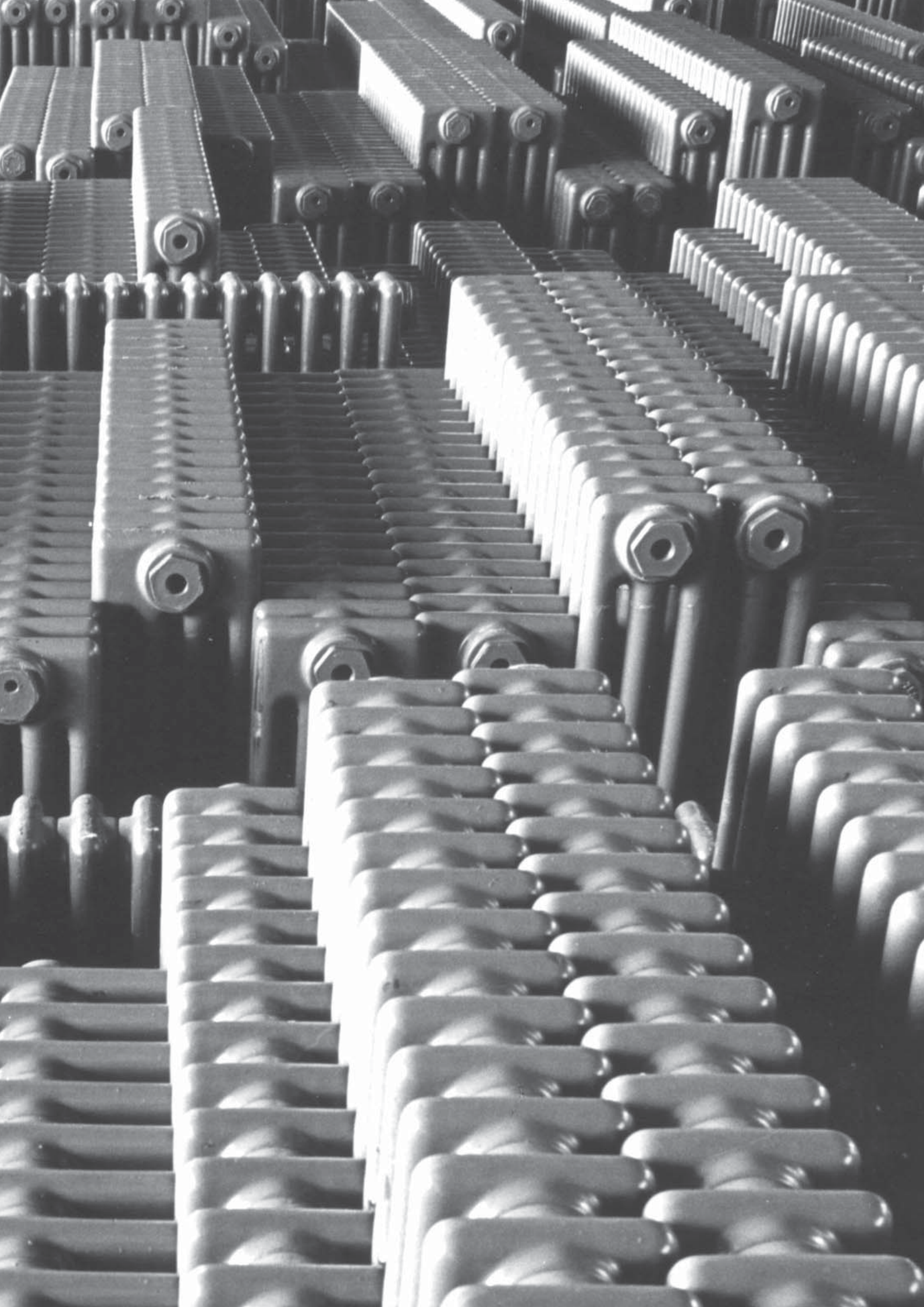

Výhody Zehnder Charleston Retrofit



DLOUHÁ ŽIVOTNOST

První ocelový článkový radiátor na světě, patentovaný a vyráběný již od roku 1930. Často kopírovaný, avšak nikdy nepřekonaný. V současnosti jsou všechny radiátory vyráběny laserovým svařováním a 100% odzkoušeny z hlediska netěsnosti. Speciálně vyvinuté základní a vrchní práškové lakování zaručuje hladký povrch s dlouhou životností.

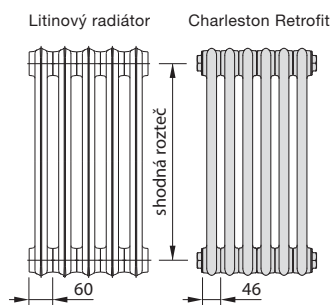

JEDNODUCHÁ NÁHRADA LITINOVÝCH TĚLES

Zehnder Charleston Retrofit umožňuje jednoduchou náhradu litinového radiátoru nebo výměnu starého radiátoru za nový. Díky shodné rozteči bočního připojení lze Charleston Retrofit namontovat na stávající rozvody bez velkých stavebních úprav. V případě kompletní rekonstrukce lze zvolit připojení Completo s integrovaným ventilem nebo jiný typ připojení.



KOMPLETNÍ V ŽÁDANÉM POČTU ČLÁNKŮ A BARVĚ - SNADNÁ INSTALACE

Radiátory Charleston jsou dodávány jako jeden kus v žádaném počtu článků, barvě a připojení dle objednávky. Díky tomu, nižší hmotnosti (oproti litinovým tělesům) a rychloupínací sadě Zehnder EasyFix je montáž rychlejší, snadnější i bezpečnější. Robustní kartonové obaly zabraňují poškození při dopravě. Smršťovací fólie chrání radiátor při instalaci i malování a odstraňuje se až při stěhování.

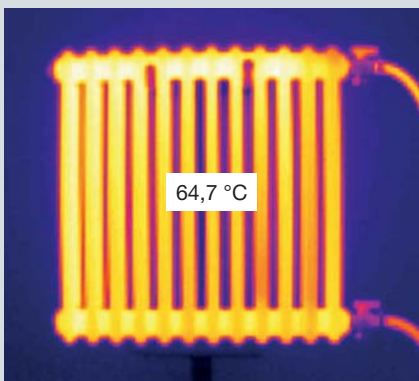

VELMI RYCHLÝ NÁBĚH NA ŽÁDANOU TEPLOTU - Z 20 °C NA 65 °C ZA 4 MIN

Radiátory Zehnder Charleston zajišťují rovnoměrné a příjemné klima v místnosti. Svou velkou plochou vyzařují zvýšené množství příjemného sálavého tepla a v kombinaci s rychlým náběhem na žádanou teplotu (z 20 °C na 65 °C za 4 min!) okamžitě promění interiér v oázu tepelné pohody. A to vše s minimálním vířením prachu, což je příznivé nejen pro alergiky.

NADČASOVÁ ELEGANCE

Článeková konstrukce propůjčuje radiátorům Zehnder Charleston transparentní vzhled a nadčasovou eleganci. Jsou dodávány ve více než 700 barvách včetně kovového „industriálního“ povrchu průhledného laku Technoline (více na str. 14). Když jde o estetiku, nemusíte dělat žádné kompromisy. Zehnder Charleston je a zůstane opravdovou klasikou.



ŽÁDNÝ JINÝ RADIÁTOR NENÍ TAK VARIABILNÍ

S radiátory Zehnder Charleston naleznete správné řešení pro každý interiér. Můžete je volit o výšce 26 až 300 cm, v jakékoliv délce (počet článků x 46 mm), v hloubce od 62 do 210 mm (2 až 6-trubkové), s mnoha způsoby připojení, v provedení do oblouku nebo rohovém, volně stojícím před prosklenou plochou, s lavicí či do koupelny s držákem na ručník. Nic není nemožné.

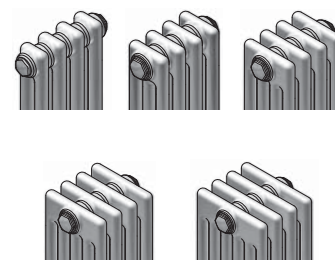

SNADNÉ ČIŠTĚNÍ - ZDRAVÉ PROSTŘEDÍ

Radiátory Zehnder Charleston splňují nejvyšší hygienické standardy. Přístup mezi jednotlivé články a hladký povrch umožňují snadné čištění radiátoru. Nepochází tak k víření prachu a tvorbě bakterií. Vytváří se zdravé prostředí pro nás, naše děti i alergiky. Použité laky neobsahují žádná ředidla, neuvolňují tedy žádné toxické výpary.



SNÍŽENÉ CENY - PODOBNÉ JAKO ZA LITINOVÉ RADIÁTORY

Ceny článekových radiátorů Zehnder Charleston Retrofit, středového připojení a připojení s integrovaným ventilem jsou momentálně pro ČR a SR výrazně sníženy. Cena za jeden článek je nyní podobná jako u litinového tělesa. Tím je eliminována dosavadní přednost litinových radiátorů a to nízká cena. Nové ceny Charleston Retrofit jsou navíc výrazně přiblížené cenám deskových radiátorů.



Zehnder Charleston Retrofit

Tělesa Charleston Retrofit jsou součástí „rodiny“ radiátorů Zehnder Charleston. Umožňují jednoduchou náhradu litinových radiátorů i výměnu starého radiátoru za nový. Díky shodné rozteči bočního připojení je lze namontovat na stávající rozvody bez velkých stavebních úprav. V případě kompletní rekonstrukce otopné soustavy je možné zvolit modely Charleston Retrofit s připojením Completto s integrovaným ventilem nebo jiným způsobem připojení.

V průhledném laku Technoline (na obrázku) se velice dobře hodí do interiérů zařízených v osobitě industriálním nebo přírodním stylu.

A Akční ceny



Zehnder Charleston

Snadnější obsluha i instalace: Zehnder Charleston s integrovaným ventilem Completto, namontovaným do radiátoru ve výrobě, je tím nejvhodnějším řešením pro moderní budovy.

Ventily s termostatickou hlavicí, umístěné ve vrchní části radiátoru vpravo nebo vlevo, umožňují pohodlnou regulaci prostorové teploty. Připojení na topnou soustavu pod radiátorem neruší jeho vzhled.



Zehnder Charleston

Zehnder Charleston je nejen designovou klasikou, ale také variabilním řešením pro všechny architektonické situace. Pro vstupní prostory, do obývacích pokojů i kuchyní jsou vhodné vysoké radiátory. Potřebují málo prostoru a vytvářejí velice efektní a designově zajímavý prvek interiéru. Navíc zajišťují ještě účinnější přenos tepelné energie.

Radiátory Zehnder Charleston lze úspěšně použít i pro nízkoteplotní soustavy, vytápěné tepelným čerpadlem nebo kondenzačním kotlem. Jejich dimenzováním na nízké přívodní teploty lze dosáhnout žádaných úspor při spotřebě tepelné energie. Většinu topné energie odevzdávají do okolí v podobě příjemného sálavého tepla.



Zehnder Charleston Turned

Zehnder Charleston Turned, jedinečný ocelový trubkový radiátor se svěžím vzhledem a skvělým výkonem. Provedení otočené o 90° propůjčuje tomuto klasickému radiátoru nový rozměr a nechá vyniknout jeho výjimečně štíhlý design. Díky svému výbornému výkonu promění tyto článkové radiátory i velký obytný prostor v oázu tepelné pohody. Jsou k dispozici ve všech barvách a povrchových úpravách ze vzorníku barev Zehnder.



Zehnder Charleston Electric

Ocelový článkový radiátor Zehnder Charleston je rovněž k dispozici v elektrickém provedení, naplněný topným médiem na bázi oleje.

Je dostupný o výšce 60 cm v 6 různých délkách a v jednom nízkém provedení výšky 30 cm, které je ideální pro umístění do zimních zahrad a před okna s nízkým parapetem. Dodává se s integrovanou elektrickou topnou tyčí, rádiově řízeným dálkovým ovladačem a přívodním kabelem bez zástrčky pro připojení do elektrické sítě 230 V.



Dálkový ovladač umožňuje perfektní regulaci pokojové teploty, nastavení denního a týdenního programu vytápění a jiné funkce.



Individuální řešení

Domy, ateliéry, kanceláře, banky, nemocnice... budovy mají různé využití a stejně rozmanitá může být i jejich architektura. S radiátory Zehnder Charleston můžete realizovat vaše nejrozmanitější nápady a návrhy individuálně „na míru“ pro každý prostor.

Dynamicke architektuře vstupních prostor, kruhových schodišť nebo obytných interiérů se dokonale přizpůsobí provedení Zehnder Charleston do oblouku.



Velmi rychlý náběh na žádanou teplotu



Nedostižná tepelná regulace

Radiátory Zehnder Charleston jsou vysoce výkonné, účinné

a rychlé podobně jako gepard. Vyznačují se extrémně rychlým náběhem na požadovanou teplotu (oproti litinovým otopným tělesům). Okamžitě promění interiér v oázu tepelné pohody. Tento fakt potvrzuje experimentální měření pomocí termokamery, při kterém se porovnávaly náběhy teplot při teplotním spádu 70/50 °C. Bylo zjištěno, že povrch radiátorů Charleston se zahřeje z 20 °C na 65 °C za pouhé 4 minuty! Krátká reakční doba činí radiátory Zehnder Charleston ideální pro použití v topné soustavě s nízkoteplotním zdrojem (tepelná čerpadla, kondenzační kotle, ...).

Porovnání náběhu teplot za dobu 4 minut při pokojové teplotě 23 °C

Zehnder Charleston

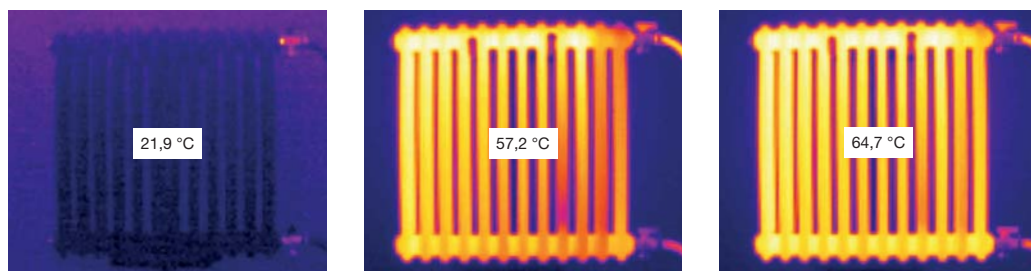

Experimentálním měřením bylo prokázáno, že radiátory Zehnder Charleston jsou schopny docílit požadované teploty velmi rychle, v řádu minut. Povrch tělesa se ohřeje na teplotu 57 °C během cca 2 minut a na teplotu 64,7 °C dosáhne již za 4 min.

Litinový radiátor

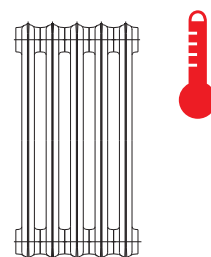

Běžný litinový radiátor má výrazně pomalejší náběh - dosáhne za 4 min. teploty cca 33 °C (zdroj: Viadrus).

Porovnání chladnutí

Zehnder Charleston

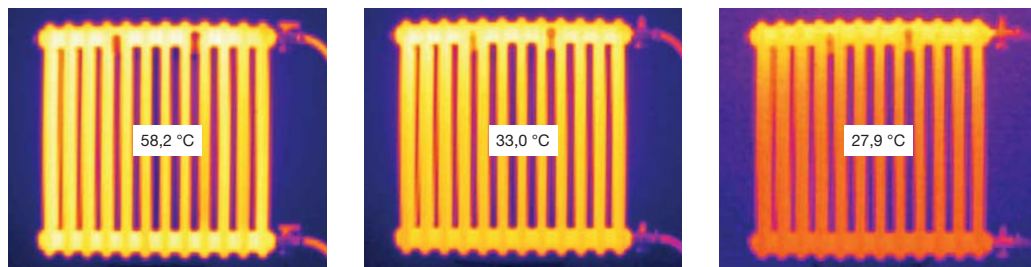

Zehnder Charleston ochladne z 58,2 °C na 33 °C již za 39 min. a tím dokáže rychleji reagovat na požadavek snížení teploty a zbytečně nepřetápí interiér.

Litinový radiátor

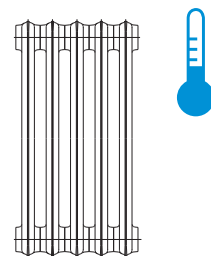

U litinového tělesa se sníží teplota z 58 °C na 33 °C za cca 120 min (zdroj: Viadrus). Jejich vysoká setrvačnost může být výhodná pouze u starších budov s vysokou tepelnou ztrátou, ale už nevyhovuje moderním, tepelně izolovaným stavbám.

Náhrada litinových těles vhodnými radiátory Zehnder Charleston Retrofit - **technické údaje a ceny pro 1 článek**



Následující tabulka obsahuje přiřazení vhodných ocelových článkových radiátorů Zehnder Charleston Retrofit k litinovým radiátorům se shodnou roztečí bočního připojení, technické údaje a ceny za jeden článek. Délka radiátoru L = počet článků x 46 mm. Pod tabulkou je příklad sestavení objednáčích čísla. Na pravé straně jsou uvedené nejčastější způsoby připojení a upevňovacích sad, které se objednávají zvlášť.

Náhrada litinových radiátorů délka článku 60 mm			Radiátory Zehnder Charleston Retrofit délka článku 46 mm									
Model	N Rozteč připojení mm	Výkon dle EN442 Watt	Model	N Rozteč připojení mm	H Výška mm	T Hloubka mm	M Hmotnost kg	V Objem dm ³	Tep. výkon dle EN442 75/65/20 °C Watt	Exp. n	Cena Kč bez DPH bílá RAL 9016 (1 článek)	Cena Kč bez DPH Technoline 0325 (1 článek)
350/110	350	54	3042	350	416	100	0,99	0,7	43,5	1,25	483	627
350/160	350	70,3	4042	350	416	136	1,28	0,9	57,0	1,26	536	697
-	-	-	6042	350	416	210	2,01	1,3	83,5	1,27	750	975
500/70	500	53,8	2056	500	558	62	0,86	0,6	43,0	1,25	461	599
500/110	500	70,3	3057	500	566	100	1,31	0,9	57,8	1,26	525	682
500/160	500	91,7	4057	500	566	136	1,69	1,1	75,7	1,27	603	784
-	-	-	5057	500	566	173	2,17	1,4	93,5	1,27	708	921
500/220	500	119,7	6057	500	566	210	2,62	1,7	111,0	1,28	836	1.086
-	-	-	2066	600	658	62	0,99	0,7	49,7	1,25	490	636
600/110	600	85	3067	600	666	100	1,52	1	67,0	1,26	567	738
600/160	600	109,8	4067	600	666	136	1,96	1,3	87,5	1,27	682	887
-	-	-	5067	600	666	173	2,52	1,6	108,0	1,28	812	1.055
-	-	-	6067	600	666	210	3,02	1,9	128,0	1,30	953	1.238
900/70	900	82,9	2096	900	958	62	1,4	0,9	67,5	1,25	536	697
-	-	-	3097	900	966	100	2,15	1,3	92,4	1,27	638	830
900/160	900	149,7	4097	900	966	136	2,79	1,7	121,0	1,28	846	1.100
-	-	-	5097	900	966	173	3,54	2,1	150,0	1,30	986	1.282
-	-	-	6097	900	966	210	4,25	2,6	177,0	1,31	1.154	1.500

Technické údaje a ceny pro 1 článek. Tepelné výkony měřené dle EN 442, ΔT 50 K (75/65/20°C)

Radiátor dodáván svařený jako jeden kus v žádaném libovolném počtu článků (min 4 články), tlakově odzkoušený a 2-vrstvě lakovaný v požadované barvě

Příklad sestavení objednáčích čísla:

model radiátoru
počet trubek výška radiátoru v cm počet článků / délka typ připojení barva radiátoru typ upevňovací sady
4057-18-V002-0325-SMB

hloubka: 4-trubkový (136 mm)
 výška: 57 cm
 délka: 18 článků (délka 828 mm)
 typ připojení: V002 (s int. ventilem vpravo)
 barva: 0325 Technoline (průhledný lak)
 upevňovací sada: Easy Fix s konzolemi SMB

MOŽNOSTI PŘIPOJENÍ / UPEVŇOVACÍ SADY

Zehnder Charleston

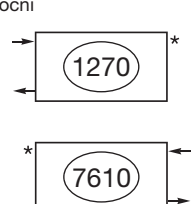
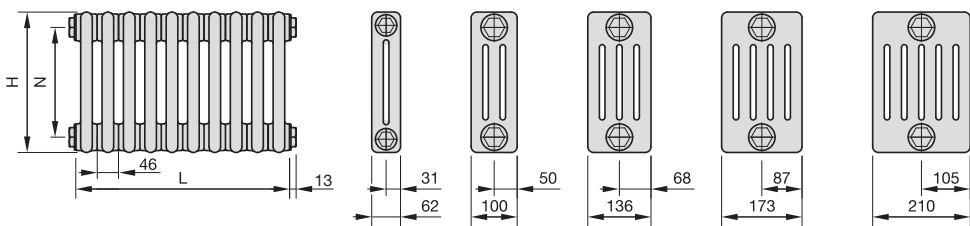
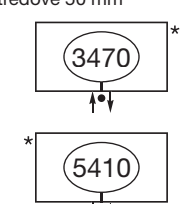
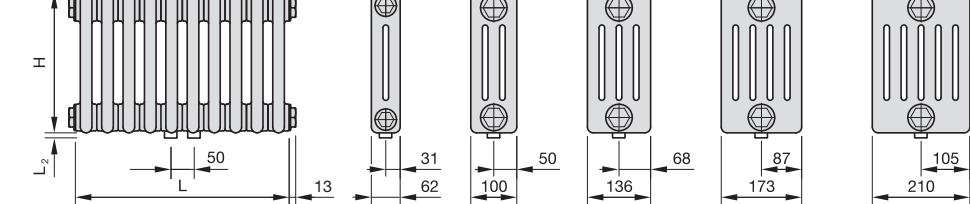

Způsob připojení	Cena Kč	Rozměrový výkres: čelní pohled, boční pohled
------------------	---------	--

Standardní připojení s externím ventilem

boční 	bez příplatku	
středové 50 mm 	2.534 A	 <p style="text-align: center;">Středové připojení pouze při sudém počtu článků; L2 = přesah závitu, 1/2" = 5 mm ; 3/4" = 15 mm</p>

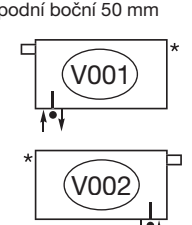
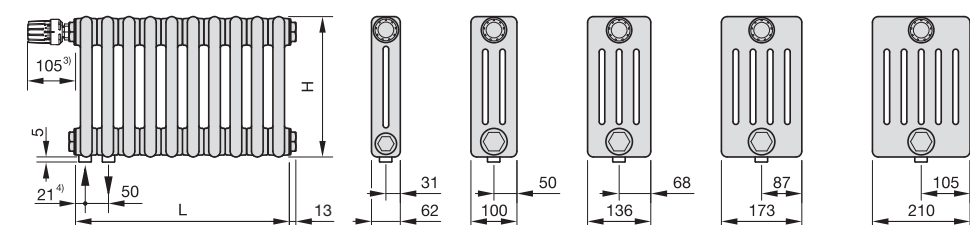
Připojení Completo s integrovaným ventilem nahoře (cena bez termostatické hlavice)

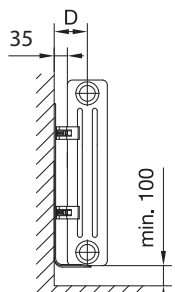
spodní boční 50 mm 	2.899 A	
--	-----------------------	---

Upevňovací sady EasyFix (konzole SMB)		Použití	Použití	Konzole v sadě	Obj. č. (bílá) *	Cena v Kč / sada	
		všechny modely		H = 370-484		bílá	barevná
		L = 4 - 22 čl.		2 x SMB40	173531	650	976
		L = 23 - 39 čl.		3 x SMB40	173631	976	1.464
		L = 40 - 50 čl.		4 x SMB40	173731	1.301	1.952
		L = 51 - 60 čl.		5 x SMB40	173831	1.626	2.440
všechny modely				H = 485-679		bílá	barevná
L = 4 - 22 čl.		2 x SMB50	173541	650	976		
L = 23 - 39 čl.		3 x SMB50	173641	976	1.464		
L = 40 - 50 čl.		4 x SMB50	173741	1.301	1.952		
L = 51 - 60 čl.		5 x SMB50	173841	1.626	2.440		
2-až 4-trubkový		5-až 6-trubkový	H = 680-1000			bílá	barevná
L = 4 - 22 čl.	L = 4 - 15 čl.	2 x SMB75	173551	650	976		
L = 23 - 39 čl.	L = 16 - 29 čl.	3 x SMB75	173651	976	1.464		
L = 40 - 55 čl.	L = 30 - 42 čl.	4 x SMB75	173751	1.301	1.952		
L = 56 - 65 čl.	L = 43 - 55 čl.	5 x SMB75	173851	1.626	2.440		
Klasická patní konzola přivařená		Použití	Počet konzol	Obj. č.	Cena v Kč / sada konzol		
	Výška konzoly 100 mm, montáž na hotovou podlahu. Počet konzol = počet upevňovacích os radiátoru	3-až 5-trubkový, samostatně stojící až do H 600 mm			v barvě radiátoru		
		L = 4 - 20 čl.		2	2 x WF100	2.950	
		L = 21 - 40 čl.		3	3 x WF100	4.425	
		L = 41 - 60 čl.		4	4 x WF100	5.900	
		L = 61 - 80 čl.		5	5 x WF100	7.375	
Kruhová patní konzola přivařená		Použití	Počet konzol	Obj. č.	Cena v Kč / sada konzol		
	Výška nastavitelná 120 - 170 mm, montáž na hrubou podlahu. Na vyžádání konzole H 170 - 350 mm	všechny modely, samostatně stojící až do H 600 mm			v barvě radiátoru		
		L = 4 - 20 čl.		2	2 x WF120	6.676	
		L = 21 - 40 čl.		3	3 x WF120	10.014	
		L = 41 - 60 čl.		4	4 x WF120	13.352	
		L = 61 - 80 čl.		5	5 x WF120	16.690	
		Krytka, vnější ø 106 mm, pro kruhovou trubku ø 25 mm, obj. č. a cena za 1 ks		753031 *	375	486	

* Obj. číslo upevňovací sady v barevném provedení se získá nahrazením poslední číslice 1 číslicí 9. Další způsoby připojení a typy upevňovacích sad naleznete v Ceníku Zehnder Charleston.

A Akční ceny

Zehnder Charleston Retrofit

Technické údaje a ceny vybraných kompletních těles

Náhrada litinového radiátoru	Kompletní radiátor vč. upevňovací sady EasyFix (SMB), s bočním připojením 1270 / 7610 nebo s integrovaným ventilem Completto V001 / V002										Cena v Kč bez DPH			
	Model (objednáací číslo) (V obj.č. uveďte místo pppp kód připojení a místo XXXX, 4-místný kód zvolené barvy)	Technické údaje								bílá RAL 9016 s připojením		průhledný lak Technoline 0325 s připojením		
		N	H	L	T	M	V	Výkon EN442 75/65/20	Exp.	1270 / 7610	V001 / V002	1270 / 7610	V001 / V002	
		Rozteč bočního příp. mm	Výška mm	Délka mm	Hloubka mm	Hmotnost kg	Objem dm ³	Watt	n					
350/160-9	4042-11-pppp-XXXX-SMB	350	416	506	136	14,08	9,9	627	1,25	6.548	9.447	8.643	11.542	
350/160-10	4042-13-pppp-XXXX-SMB	350	416	598	136	16,64	11,7	741	1,25	7.620	10.519	10.037	12.936	
350/160-14	4042-18-pppp-XXXX-SMB	350	416	828	136	23,04	16,2	1026	1,25	10.301	13.200	13.523	16.422	
350/160-16	4042-20-pppp-XXXX-SMB	350	416	920	136	25,60	18,0	1140	1,25	11.374	14.273	14.917	17.816	
350/160-18	4042-22-pppp-XXXX-SMB	350	416	1012	136	28,16	19,8	1254	1,25	12.446	15.345	16.311	19.210	
350/160-21	4042-26-pppp-XXXX-SMB	350	416	1196	136	33,28	23,4	1482	1,25	14.917	17.816	19.587	22.486	
350/160-24	4042-30-pppp-XXXX-SMB	350	416	1380	136	38,40	27,0	1710	1,25	17.061	19.960	22.375	25.274	
350/160-28	4042-34-pppp-XXXX-SMB	350	416	1564	136	43,52	30,6	1938	1,25	19.206	22.105	25.163	28.062	
350/160-32	4042-40-pppp-XXXX-SMB	350	416	1840	136	51,20	36,0	2280	1,25	22.748	25.647	29.833	32.732	
500/70-7	2056-9-pppp-XXXX-SMB	500	558	414	62	7,74	5,4	387	1,25	4.797	7.696	6.367	9.266	
500/70-9	2056-11-pppp-XXXX-SMB	500	558	506	62	9,46	6,6	473	1,25	5.719	8.618	7.565	10.464	
500/70-10	2056-13-pppp-XXXX-SMB	500	558	598	62	11,18	7,8	559	1,25	6.640	9.539	8.763	11.662	
500/110-9	3057-11-pppp-XXXX-SMB	500	566	506	100	14,41	9,9	635	1,26	6.420	9.319	8.477	11.376	
500/110-10	3057-13-pppp-XXXX-SMB	500	566	598	100	17,03	11,7	751	1,26	7.469	10.368	9.841	12.740	
500/110-12	3057-15-pppp-XXXX-SMB	500	566	690	100	19,65	13,5	866	1,26	8.518	11.417	11.204	14.103	
500/110-13	3057-16-pppp-XXXX-SMB	500	566	736	100	20,96	14,4	924	1,26	9.091	11.941	11.886	14.785	
500/110-14	3057-18-pppp-XXXX-SMB	500	566	828	100	23,58	16,2	1040	1,26	10.091	12.990	13.250	16.149	
500/110-16	3057-20-pppp-XXXX-SMB	500	566	920	100	26,20	18,0	1155	1,26	11.140	14.039	14.614	17.513	
500/110-18	3057-22-pppp-XXXX-SMB	500	566	1012	100	28,82	19,8	1271	1,26	12.189	15.088	15.977	18.876	
500/110-19	3057-24-pppp-XXXX-SMB	500	566	1104	100	31,44	21,6	1386	1,26	13.564	16.463	17.829	20.728	
500/110-21	3057-26-pppp-XXXX-SMB	500	566	1196	100	34,06	23,4	1502	1,26	14.614	17.513	19.193	22.092	
500/110-24	3057-30-pppp-XXXX-SMB	500	566	1380	100	39,30	27,0	1733	1,26	16.712	19.611	21.920	24.819	
500/110-28	3057-34-pppp-XXXX-SMB	500	566	1564	100	44,54	30,6	1964	1,26	18.810	21.709	24.648	27.547	
500/160-9	4057-11-pppp-XXXX-SMB	500	566	506	136	18,59	12,1	833	1,27	7.287	10.186	9.604	12.503	
500/160-10	4057-13-pppp-XXXX-SMB	500	566	598	136	21,97	14,3	984	1,27	8.494	11.393	11.173	14.072	
500/160-12	4057-15-pppp-XXXX-SMB	500	566	690	136	25,35	16,5	1136	1,27	9.701	12.600	12.742	15.641	
500/160-13	4057-16-pppp-XXXX-SMB	500	566	736	136	27,04	17,6	1211	1,27	10.304	13.203	13.526	16.425	
500/160-14	4057-18-pppp-XXXX-SMB	500	566	828	136	30,42	19,8	1363	1,27	11.511	14.410	15.095	17.994	
500/160-16	4057-20-pppp-XXXX-SMB	500	566	920	136	33,80	22,0	1514	1,27	12.718	15.617	16.664	19.563	
500/160-18	4057-22-pppp-XXXX-SMB	500	566	1012	136	37,18	24,2	1665	1,27	13.924	16.823	18.233	21.132	
500/160-19	4057-24-pppp-XXXX-SMB	500	566	1104	136	40,56	26,4	1817	1,27	15.457	18.356	20.290	23.189	
500/160-21	4057-26-pppp-XXXX-SMB	500	566	1196	136	43,94	28,6	1968	1,27	16.664	19.563	21.858	24.757	
500/160-24	4057-30-pppp-XXXX-SMB	500	566	1380	136	50,70	33,0	2271	1,27	19.078	21.977	24.996	27.895	
500/160-28	4057-34-pppp-XXXX-SMB	500	566	1564	136	57,46	37,4	2574	1,27	21.491	24.390	28.134	31.033	
900/160-6	4097-8-pppp-XXXX-SMB	900	966	368	136	22,32	13,6	968	1,28	7.417	10.316	9.774	12.673	
900/160-7	4097-9-pppp-XXXX-SMB	900	966	414	136	25,11	15,3	1089	1,28	8.263	11.162	10.873	13.772	
900/160-9	4097-11-pppp-XXXX-SMB	900	966	506	136	30,69	18,7	1331	1,28	9.955	12.854	13.073	15.972	
900/160-10	4097-13-pppp-XXXX-SMB	900	966	598	136	36,27	22,1	1573	1,28	11.647	14.546	15.272	18.171	
900/160-12	4097-15-pppp-XXXX-SMB	900	966	690	136	41,85	25,5	1815	1,28	13.339	16.238	17.472	20.371	
900/160-14	4097-17-pppp-XXXX-SMB	900	966	782	136	47,43	28,9	2057	1,28	15.031	17.930	19.671	22.570	

- V ceně zahrnuta cena za upevňovací sadu EasyFix (s konzolami SMB) a u provedení s integrovaným ventilem Completto příplatek za toto připojení.
 - Odvzdušňovací ventil je součástí dodávky u připojení Completto V001/V002, pro ostatní typy připojení je nutné jej doobjednat samostatně.
 - Další možné varianty provedení a velikostí radiátorů Zehnder Charleston, způsobů připojení a upevňovacích sad naleznete v Ceníku Zehnder Charleston.
 - Protože upevňovací závěsy nejsou na radiátoru navařené, jsou radiátory otočitelné. Tzn., že těleso s bočním připojením vlevo „1270“ lze instalovat s bočním připojením vpravo jako u typu „7610“ a naopak. Podobně těleso s integrovaným ventilem vlevo nahoře a připojením vlevo dole „V001“ lze instalovat s ventilem a připojením vpravo jako u typu „V002“ a naopak.
- ☞ Takto označené modely s bočním připojením 1270/7610 skladem u vybraných odborných velkoobchodů, může být ovlivněno aktuální skladovou zásobou.

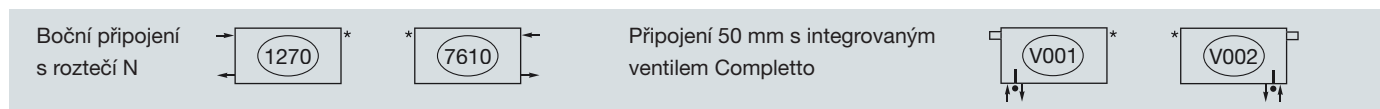

Zehnder Charleston Retrofit

Technické údaje a ceny vybraných kompletních těles

Kompletní radiátor vč. upevňovací sady EasyFix (SMB),
s bočním připojením 1270 / 7610 nebo se středovým připojením 3470 / 5410



Model (objednáací číslo) (V obj.č. uveďte místo pppp kód připojení a místo XXXX, 4-místný kód zvolené barvy)	Technické údaje								Cena v Kč bez DPH			
	N	H	L	T	M	V	Výkon EN442 75/65/20	Exp.	bílá RAL 9016 s připojením		průhledný lak Technoline 0325 s připojením	
	Rozteč bočního příp. mm	Výška mm	Délka mm	Hloubka mm	Hmotnost kg	Objem dm³	Watt	n	1270 / 7610	3470 / 5410	1270 / 7610	3470 / 5410
2166-8-pppp-XXXX-SMB	1600	1658	368	62	17,76	11,2	920	1,29	5.735	8.269	7.586	10.120
2166-10-pppp-XXXX-SMB	1600	1658	460	62	22,20	14,0	1150	1,29	7.006	9.540	9.239	11.773
2166-12-pppp-XXXX-SMB	1600	1658	552	62	26,64	16,8	1380	1,29	8.603	11.137	11.380	13.914
2166-14-pppp-XXXX-SMB	1600	1658	644	62	31,08	19,6	1610	1,29	9.875	12.409	13.032	15.566
3167-8-pppp-XXXX-SMB	1600	1666	368	100	26,40	16,0	1232	1,31	7.959	10.493	10.478	13.012
3167-10-pppp-XXXX-SMB	1600	1666	460	100	33,00	20,0	1540	1,31	9.786	12.320	12.853	15.387
3167-12-pppp-XXXX-SMB	1600	1666	552	100	39,60	24,0	1848	1,31	11.940	14.474	15.717	18.251
3167-14-pppp-XXXX-SMB	1600	1666	644	100	46,20	28,0	2156	1,31	13.767	16.301	18.092	20.626
2186-4-pppp-XXXX-SMB	1800	1858	184	62	10,40	6,0	516	1,29	3.347	5.881	4.482	7.016
2186-6-pppp-XXXX-SMB	1800	1858	276	62	15,60	9,0	774	1,29	4.696	7.230	6.236	8.770
2186-8-pppp-XXXX-SMB	1800	1858	368	62	20,80	12,0	1032	1,29	6.044	8.578	7.989	10.523
2186-10-pppp-XXXX-SMB	1800	1858	460	62	26,00	15,0	1290	1,29	7.393	9.927	9.742	12.276
2186-12-pppp-XXXX-SMB	1800	1858	552	62	31,20	18,0	1548	1,29	9.068	11.602	11.983	14.517
2186-14-pppp-XXXX-SMB	1800	1858	644	62	36,40	21,0	1806	1,29	10.416	12.950	13.737	16.271
3187-4-pppp-XXXX-SMB	1800	1866	184	100	15,80	9,6	684	1,32	4.681	7.215	6.217	8.751
3187-6-pppp-XXXX-SMB	1800	1866	276	100	23,70	14,4	1026	1,32	6.697	9.231	8.837	11.371
3187-8-pppp-XXXX-SMB	1800	1866	368	100	31,60	19,2	1368	1,32	8.713	11.247	11.458	13.992
3187-10-pppp-XXXX-SMB	1800	1866	460	100	39,50	24,0	1710	1,32	10.729	13.263	14.078	16.612
3187-12-pppp-XXXX-SMB	1800	1866	552	100	47,40	28,8	2052	1,32	13.070	15.604	17.187	19.721
3187-14-pppp-XXXX-SMB	1800	1866	644	100	55,30	33,6	2394	1,32	15.086	17.620	19.807	22.341

- V ceně zahrnuta cena za upevňovací sadu EasyFix (s konzolami SMB) a u provedení se středovým připojením příplatek za toto připojení.
 - Odvzdušňovací ventil je součástí dodávky u připojení Completo V001/V002, pro ostatní typy připojení je nutné jej doobjednat samostatně.
 - Další možné varianty provedení a velikostí radiátorů Zehnder Charleston, způsobů připojení a upevňovacích sad naleznete v Ceníku Zehnder Charleston.
 - Protože upevňovací závěsy nejsou na radiátoru navařené, jsou radiátory otočitelné. Tzn., že těleso s bočním připojením vlevo „1270“ lze instalovat s bočním připojením vpravo jako u typu „7610“ a naopak. Podobně tělesa se spodním středovým připojením 50 mm s přívodem vlevo „3470“ lze instalovat s přívodem vpravo jako u typu „5410“ a naopak.
- Ⓢ Takto označené modely se středovým připojením 3470/5410 skladem u vybraných odborných velkoobchodů, může být ovlivněno aktuální skladovou zásobou.

Boční připojení s roztečí N pro externí ventil

Spodní středové připojení 50 mm pro externí ventil

Středové připojení možné pouze při sudém počtu článků

Upevňovací sada Easy Fix (SMB 2T)

Technické údaje naleznete na straně 11.

A Akční ceny

Speciální průhledný lak Technoline

Technoline je nejoblíbenějším povrchem radiátorů Zehnder Charleston. Každý radiátor s tímto průhledným lakem demonstruje jedinečnost a originalitu odstínů oceli a broušených svárů. Činí jedinečným téměř jakýkoli interiér.

Jak vzniká Technoline?

Technoline je prášková barva, která se po vypálení v peci stává průhlednou a nechává vyniknout technologii výroby radiátorů. Je k dispozici s lesklým nebo matným povrchem.

Radiátory v barvě Technoline nejsou opatřeny základním nátěrem, na rozdíl od všech jiných barevných odstínů Zehnder, které jsou tvořeny základním a vrchním práškovým lakováním. Proto vyžadují velice šetrnou manipulaci a instalaci. Nejsou vhodné pro místnosti s vysokou vlhkostí.

Proč je každý radiátor v barvě Technoline jedinečný?

Články radiátoru se mohou vizuálně lehce lišit odstínem oceli, barvou oceli v místech broušení svárových spojů, stopami mechanického a tepelného zpracování a dalšími různými individuálními vlastnostmi získanými během výrobního procesu. Vizuálně se mohou lišit i tělesa různých velikostí vzhledem k použití různých svařovacích technologií. To není vadou, ale vítanou originalitou.



Pozn. Dostupné pro všechny varianty Zehnder Charleston s výjimkou obloukových a rohových provedení.

Špičková technologie laserového svařování radiátorů Charleston

Zehnder Group je technologickým a designovým lídrem v mezinárodním průmyslu výroby radiátorů. V rámci neustálého rozvoje vyvinul pro velkosériovou výrobu v německém závodě v Lahru inovovanou metodu laserového svařování Zehnder Charleston LaZer, používanou dnes pro výrobu všech modelů článkových radiátorů Zehnder Charleston.

Čistý proces laserového svařování zaručuje, že uvnitř radiátoru nezůstanou žádné zbytky strusky a nečistot po svařování. Instalátor tak potřebuje méně času k pročištění topného systému a k zajištění spolehlivého provozu. Navíc svařovaný spoj je 100% těsný a povrch radiátoru dokonale hladký.



Nová metoda laserového svařování Zehnder Charleston LaZer



Nenechte se omezovat při tvůrčím plánování domu či bytu, inspiřujte se na stránkách Zehnder Charleston











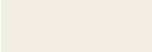

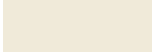

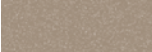







Svět barev Zehnder

Kategorie barev 1: CORE

zahrnuje níže uvedené speciální barvy, příplatek k ceně za standardní provedení v bílé barvě: 20%.

TEPLÉ BARVY

 White Quartz 0521	 Pure White  9010 / RAL 9010	 Edelweiss 0067	 Cream  9001 / RAL 9001
 Telegrey 4 7247 / RAL 7047	 Beige Quartz 0523	 Golden Sand 0258	 Yellow Grey 7234 / RAL 7034
 Pearl Beige 1235 / RAL 1035	 Beach Gold 0272	 Concrete Grey 0265	 Beige Grey 0267
 Bronze 0276	 Brown Quartz 0529	 Dark Brown 0270	 Grey Aluminium  9007
 Anthracite  0346	 Umbra Grey 7222 / RAL 7022	 Volcanic  0336	









STUDENÉ BARVY

 White Matt 0556	 Light Beige 0253	 Light Grey 0262	 White Aluminium  9006
 Light Jeans 0264	 Titane  0335	 Inox Look  0332	 Telegrey 2 7246 / RAL 7046
 Blue Grey 7231 / RAL 7031	 Anthracite Grey  7016 / RAL 7016	 Anthracite Grey 7216 / RAL 7016	 Black Quartz 0550
 Black Matt 0557	 Traffic Black 9217 / RAL 9017	 Jet Black  9005 / RAL 9005	

Kategorie barev 2: TREND

zahrnuje níže uvedené speciální barvy, příplatek k ceně za standardní provedení v bílé barvě: 30%.

TEPLÉ BARVY

 Pastel Green 6219 / RAL 6019	 Reseda Green 6211 / RAL 6011	 Cement Grey 7233 / RAL 7033	 Olive Green 6203 / RAL 6003
 Terracotta Faded 0299	 Terracotta 0292	 Ruby Red  3003 / RAL 3003	



STUDENÉ BARVY

 Pastel Blue 5224 / RAL 5024	 Pigeon Blue 5214 / RAL 5014	 Gentian Blue 5210 / RAL 5010	 Sapphire Blue 5203 / RAL 5003
 Blue Night 0289			

Standard

 Traffic White  9016 / RAL 9016

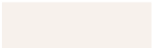
Antimikrobiologický povrch

 TopCare ¹⁾ 9316 / RAL 9016 

Speciální povrchové úpravy

 Technoline (Lesk) ¹⁾ 0325 	 Technoline (Mat) ¹⁾ 0328
---	---

 Takto označené barvy mají lesklý povrch. Všechny ostatní barvy jsou matné. Na rozdíl od standardních barev (odstíny RAL) jsou pro radiátory Zehnder dostupné také matné nebo lesklé barvy. Proto se standardní barvy RAL a označení Zehnder liší v mnoha barvách. Upozorňujeme, že ceny se vždy vztahují k daným povrchovým úpravám - mat nebo lesk. Další povrchové úpravy jsou k dispozici na vyžádání, za příplatek.

¹⁾ Příplatek jako u kategorie barev 2 Trend

Potřebné informace naleznete u jednotlivých modelů výrobků. U skutečné barvy radiátoru může dojít v důsledku rozdílných výrobních procesů k odchylkám v barevném odstínu a lesku. Další speciální barvy RAL, RAL-D, NCS-S, Sanitary, DB jsou k dispozici na vyžádání, za příplatek.

Ceny za barevné provedení radiátorů se vztahují pouze na barvy uvedené v aktuálním vzorníku „Svět barev Zehnder - World of Colours“ (kategorie barev 1 CORE a kategorie barev 2 TREND). U jakéhokoliv jiného odstínu barvy mimo tento platný vzorník, je potřeba ověřit možnost dodání a cena s příplatkem bude doplněna na vyžádání.

Vysvětlivky

	Název barvy Označení Zehnder / standardní označení
---	--

Návrh radiátorů snadno a rychle

Vyzkoušejte konfigurátor designových radiátorů Zehnder Charleston. Umožní Vám snadno a rychle navrhnout nejvhodnější radiátory pro realizovaný objekt nebo získat cenu konkrétního modelu.

www.zehnder-charleston.cz



Přehled všech provedení ocelových článkových radiátorů Zehnder Charleston s technickými údaji a cenami naleznete v ceníku Zehnder Charleston.