

Zehnder Charleston

Ceny a technické údaje 01/2024-2025 – CZ

always the best climate

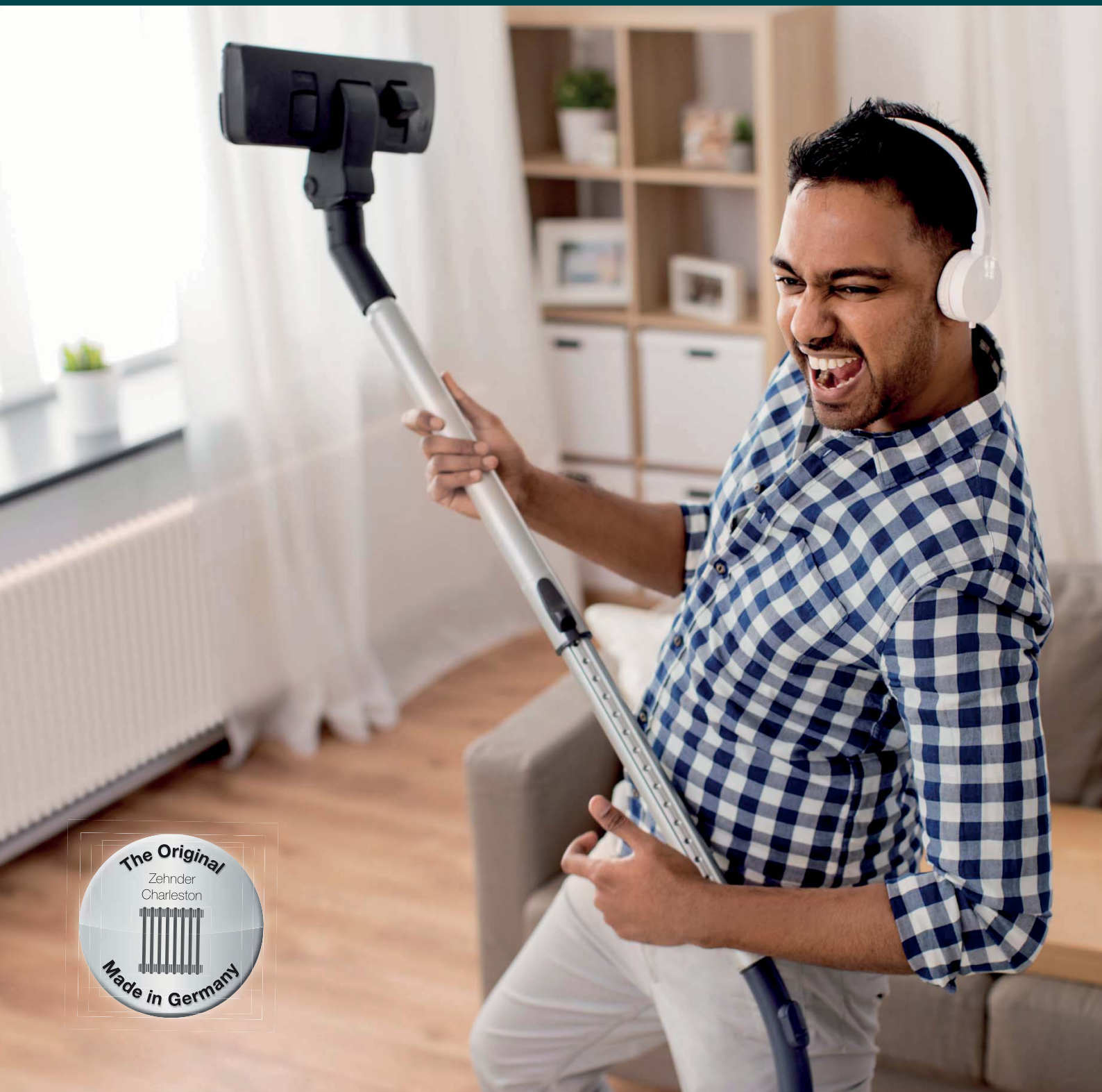

Vždy to nejlepší vnitřní klima. Zdravě, komfortně a energeticky úsporně.

Naším posláním je zajišťovat to nejlepší vnitřní klima pomocí vysoce kvalitních technických řešení. O příjemnou teplotu v obytných prostorách se starají naše radiátory a stropní sálavé panely pro vytápění a chlazení, zatímco naše komfortní systémy větrání zajišťují, abyste mohli dýchat čerstvý a čistý vzduch 24 hodin denně, 7 dní v týdnu.

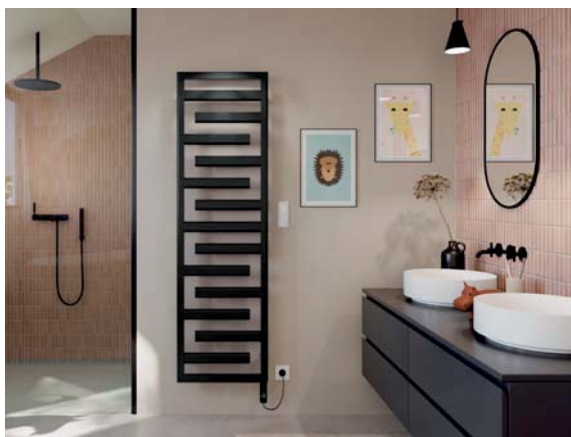

Designové radiátory

Naše designové radiátory učiní váš domov nejen útulným, ale i stylovým. Snoubí v sobě moderní design a špičkovou švýcarskou kvalitu.



Komfortní větrání

Naše větrací systémy zajišťují zdravé vnitřní klima s vysokou energetickou účinností, zvyšují duševní pohodu a pomáhají zachovat hodnotu nemovitosti.



Stropní sálavé vytápění a chlazení

Naše systémy stropního sálavého vytápění a chlazení jsou energeticky účinné a díky své univerzálnosti se hodí do nejrůznějších prostředí.



Průmyslové čištění vzduchu

Naše řešení pro zdravý a čistý vzduch přeměňují pracovní prostředí a zlepšují výkon podniků po celém světě.



Naší snahou je zlepšení kvality života prostřednictvím těch nejlepších řešení pro vnitřní klima.

Od rodinného podniku k mezinárodní společnosti

Po celém světě komplexně řešíme zdravé a komfortní vnitřní klima v novostavbách i rekonstrukcích, v rodinných či bytových domech, v komerčních i průmyslových objektech. Dbáme i na estetickou stránku našich řešení. Produkty Zehnder pravidelně získávají prestižní ocenění za inovativní design a technologie.

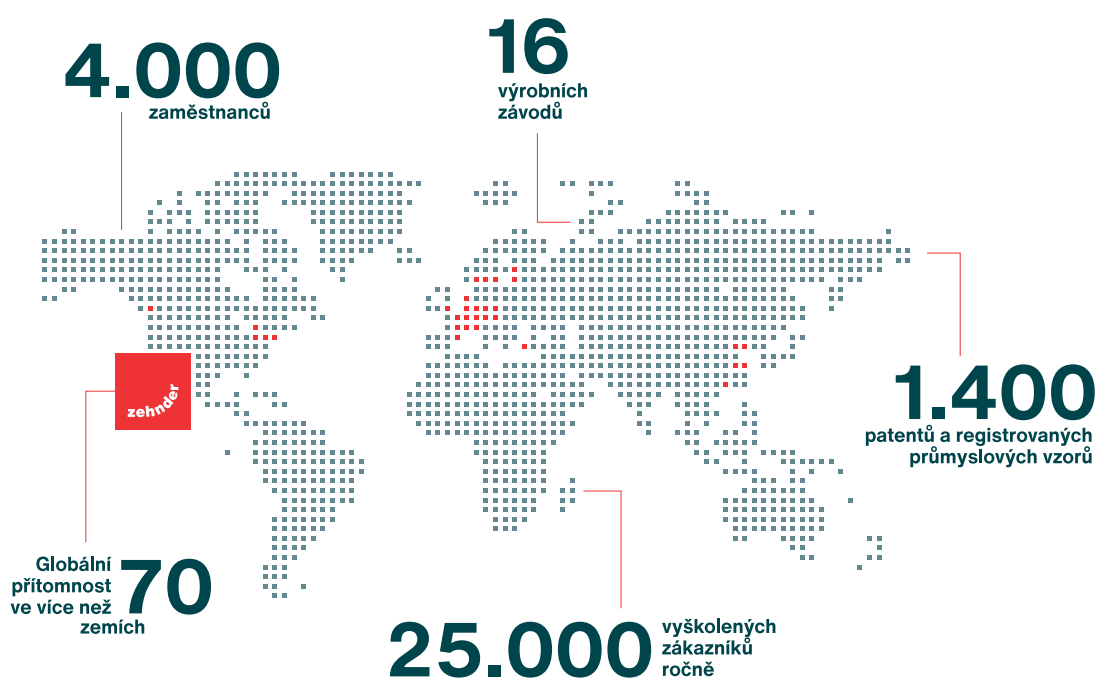

Vždy to nejlepší klima pro spokojenost zákazníků

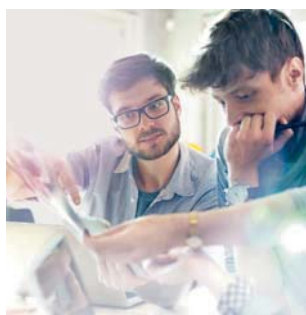

Know-how jako základ

Naším posláním je s našimi zákazníky neustále sdílet naše odborné znalosti a know-how prostřednictvím odborných školení. Naše specializované akademie Zehnder dávají vnitřnímu klimatu život.



Zaměření na budoucnost

Hnacím motorem naší práce vždy bylo důsledné zaměření na inovace. Snažíme se poskytovat inteligentní komfortní řešení pro větrání, vytápění a chlazení.



Důvěryhodný partner

Již od roku 1895 poskytujeme svým zákazníkům služby na míru, od plánování až po instalaci vynikajících řešení pro nejlepší vnitřní klima.







Švýcarská kvalita a preciznost

Švýcarská kvalita a přesnost se odráží ve všech našich výrobcích. Konstrukční standardy našich produktů dodávají obytným prostorům nadčasovou eleganci pro minulost, současnost i budoucnost.

Obsah

O radiátorech Zehnder Charleston	Zehnder Charleston - první radiátor na světě		6
	Zehnder Charleston - výhody		8
	Zehnder Charleston - rozmanitá provedení		10
	Zehnder Charleston - individuální řešení		14

Radiátory Zehnder Charleston	Zehnder Charleston		16
	Zehnder Charleston Retrofit	 	38
	Zehnder Charleston Turned		72
	Zehnder Charleston Electric		75

Speciální radiátory Zehnder Charleston	Zehnder Charleston Clinic	na vyžádání *)
	Zehnder Charleston Bench	na vyžádání *)
	Zehnder Radiator Bench	na vyžádání *)

Příslušenství	Upevňovací sady	78
	Termostatické hlavice, ventily a armatury	86
	Držáky na ručníky	91
	Ostatní příslušenství	92

Všeobecné informace	Diagram tlakových ztrát	93
	Tabulka přepočtů tepelných výkonů	94
	Balení	96
	Speciální průhledný lak Technoline	97
	Přehled barev	98

 Teplovodní provoz

 Čistě elektrický provoz

 Akční ceny

*) na vyžádání / v ceníku Designové bytové radiátory, který je dostupný ke stažení na www.zehnder.cz/downloads/rad

Návod na stanovení objednáacího čísla a kalkulaci ceny

Vzorová specifikace radiátoru Zehnder Charleston Retrofit:

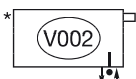
výška	566 mm
délka	18 článků (délka 828 mm)
hloubka	4-trubkový (136 mm)
typ připojení	V002 (Completo s integrovaným ventilem vpravo nahore a připojením vpravo dole s roztečí 50 mm) - cena nezahrnuje termostatickou hlavici, připojovací ventily a armatury
	
barva	Technoline 0325 (průhledný lak) viz Přehled barev Zehnder



Sestavení objednáacího čísla:



Kalkulace ceny:

- 10.854 Kč bez DPH = základní cena otopného tělesa / radiátoru (viz str. 48)
- 3.256 Kč bez DPH = příplatek za barvu kategorie 2 (+30%)
- 2.899 Kč bez DPH = příplatek za typ připojení (viz str. 58)
- 976 Kč bez DPH = příplatek za upevňovací sadu v barevném provedení (viz str. 61) *

17.985 Kč bez DPH = cena celkem za radiátor

Poznámky k upevňovací sadě:

U jednotlivých modelů je možné vybírat z několika možností upevňovacích sad či samostatných konzol - viz jednotlivé kapitoly radiátorů. Pro standardní upevnění na zeď doporučujeme používat vždy první možnost v pořadí u daného radiátoru. Pro objednání upevňovací sady stačí uvést její označení do objednáacího čísla - viz výše uvedený příklad (SMB, CVD, BKE, ...).

* Kalkulace ceny: modelu 4057-18 odpovídá upevňovací sada Easy Fix 2 x SMB50, cena (příplatek) odpovídá montážní sadě v barvě radiátoru (viz str. 61). V objednáacím čísle uvedeno pouze označení „SMB“.

Návrh armatur pro nejpoužívanější připojení Zehnder Charleston

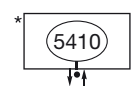
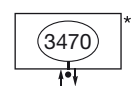
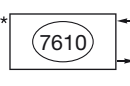
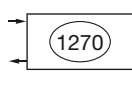
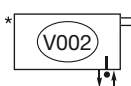
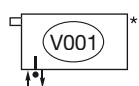

1. připojení Completo

Termostatická hlavice SH,
bílá, 819080, 1.002 Kč bez DPH
1x Set T- šroubení typu „H“ rohové,
bílá, 839161, 2.816 Kč bez DPH

2. boční připojení

Termostatická hlavice SH,
bílá, 819080, 1.002 Kč bez DPH
Odvzdušňovací ventil,
chrom, 816038, 112 Kč bez DPH
Set A - rohový ventil a šroubení
pro zpátečku Standard,
bílá, 838881, 2.011 Kč bez DPH

3. středové připojení

Termostatická hlavice SH,
chrom, 819088, 1.407 Kč bez DPH
Odvzdušňovací ventil,
chrom, 816038, 112 Kč bez DPH
Set P/Q - připojovací armatura rohová
s regulační hlavici vpravo/vlevo,
chrom, 839058/839108, 3.486 Kč bez DPH

Další varianty armatur a příslušenství design bílá, chrom a speciální barvy od strany 87.

Zehnder Charleston Radiátor s tradicí

První radiátor na světě. Společnost Zehnder si zaregistrovala patent na první ocelový trubkový radiátor již v roce 1930. Zrodil se Zehnder Charleston.

Začal úspěšný příběh, který pokračuje dodnes. Možná díky vysoké kvalitě „Made in Germany“, možná vzhledem k nadčasovému designu, možná kvůli nesčítelným individuálním řešením nebo možná díky všem těmto přednostem: Zehnder Charleston je a zůstává klasikou, lépe řečeno originálem mezi trubkovými článkovými radiátory.

Dnes, s více než 100 letou historií, je Zehnder specialistou na vytápění, chlazení a větrání. Kromě radiátorů do koupelen, obytných prostor i veřejných budov, produktové portfolio Zehnder zahrnuje také stropní panely pro vytápění a chlazení a systémy řízeného větrání s rekuperací a tepla.

Jak vidíte: s firmou Zehnder si volíte zkušenosti a know-how. Produktové portfolio, které má něco pro každého - odborný servis ušitý na míru Vašim požadavkům a potřebám.

Zehnder - vždy to nejlepší vnitřní klima pro zdravý životní styl.

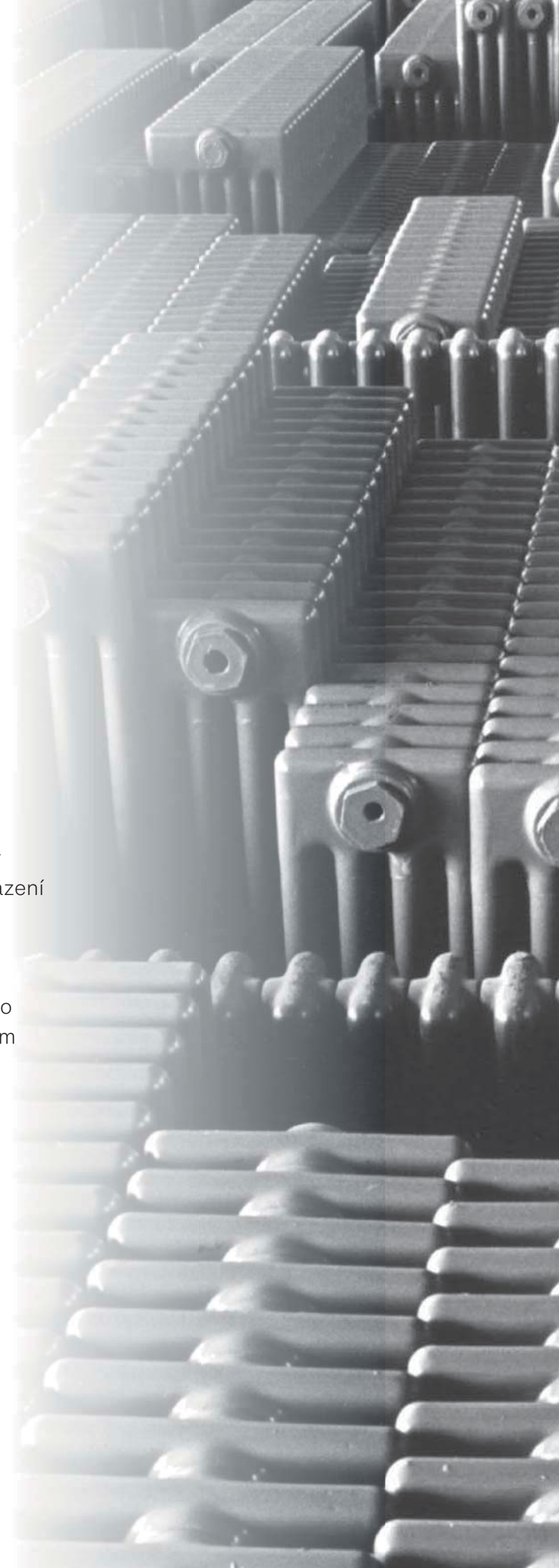

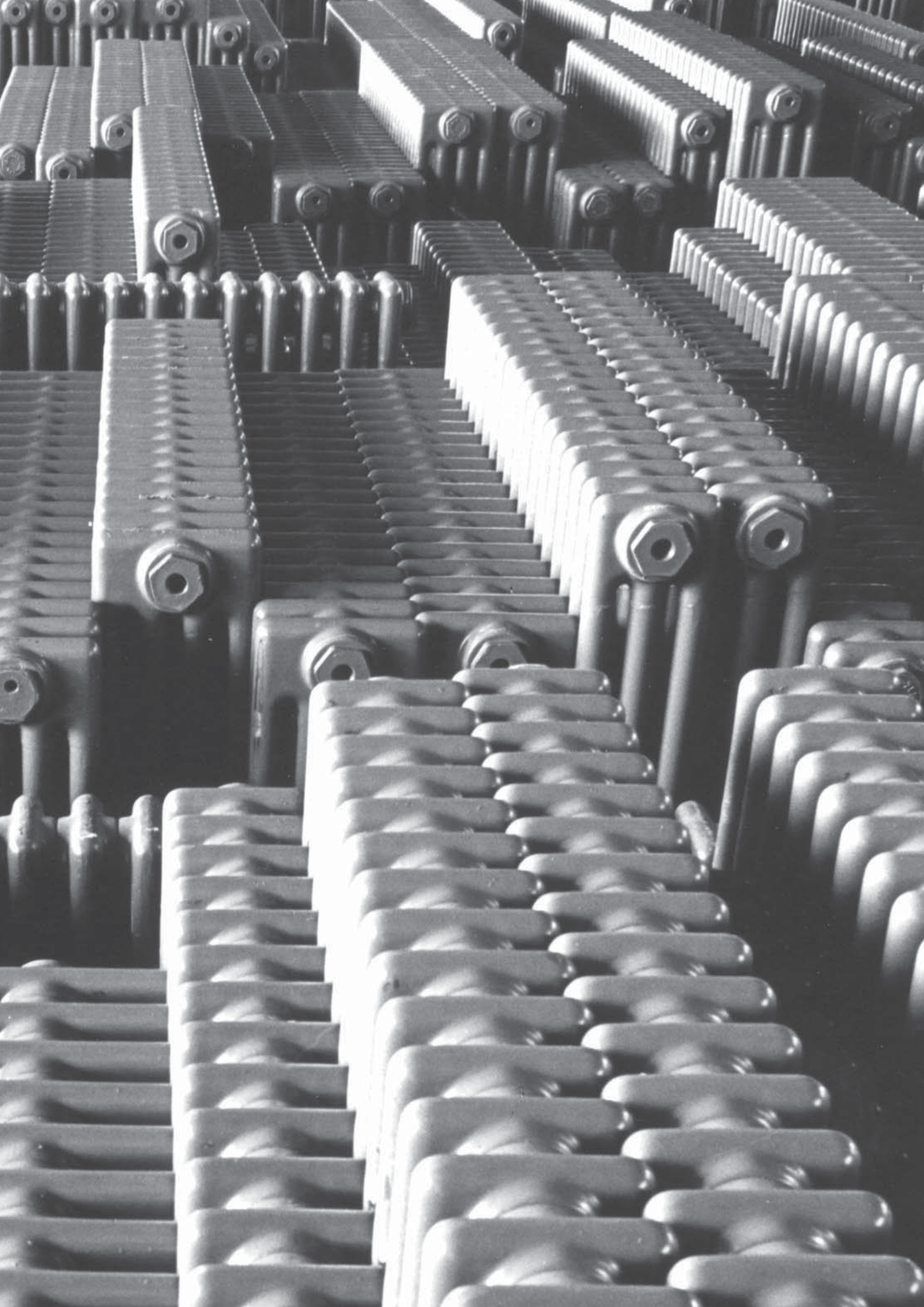

Výhody klasického radiátoru Zehnder Charleston



ORIGINÁL

Často kopírovaný, avšak nikdy nepřekonaný: když Jakob Zehnder 18. března 1930 zaregistroval svůj patent na první ocelový trubkový radiátor, nikdo nemohl tušit, že tento vynález bude vysoce aktuální ještě o téměř 90 let později. Článeková konstrukce propůjčuje radiátoru Zehnder Charleston transparentní vzhled a eleganci. Zehnder Charleston je a zůstane opravdovou nadčasovou klasikou.



MADE IN GERMANY

Inovace, design, kvalita - od společnosti Zehnder můžete očekávat jen to nejlepší. Všechny radiátory jsou vyráběny laserovým svařováním a 100% odzkoušeny z hlediska netěsnosti. Pro vlhké prostory mohou být dodány v pozinkovaném provedení. Speciálně vyvinuté základní a vrchní práškové lakování zaručuje hladký povrch s dlouhou životností.



ÚTULNÉ TEPLO

Radiátory Zehnder Charleston zajišťují rovnoměrné a příjemné klima v místnosti. Svou velkou plochou vyzařují zvýšené množství příjemného sálavého tepla a v kombinaci s rychlým náběhem na žádanou teplotu (z 20 °C na 65 °C za 4 min!) okamžitě promění interiér v oázu tepelné pohody. A to vše s minimálním vířením prachu, což je dobrá zpráva nejen pro alergiky.

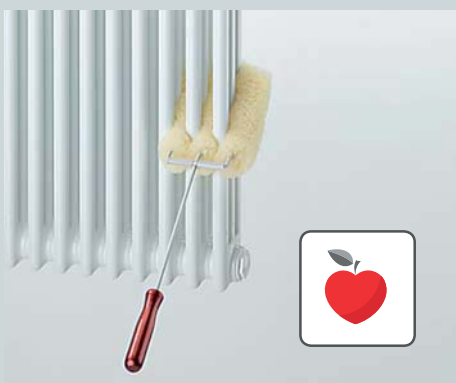

ČISTOTA A ZDRAVÍ

Radiátory Zehnder Charleston splňují nejvyšší hygienické standardy. Přístup mezi jednotlivé články a hladký povrch umožňují snadné čištění radiátoru. Nedochozí tak k víření prachu a tvorbě bakterií. Vytváří se zdravé prostředí pro nás, naše děti i alergiky. Lak neobsahuje žádná rozpouštědla.

SPLNĚNÍ VŠECH POŽADAVKŮ

S radiátorem Zehnder Charleston naleznete správné řešení pro každý Váš interiér. Můžete zvolit provedení: nízké nebo až 300 cm vysoké, do oblouku nebo rohové, pro rozdělení prostoru nebo volně stojící před prosklenou plochou, s lavicí či do koupelny s držákem na ručník. Nic není nemožné.



NEJEN BÍLÉ

Radiátory Zehnder Charleston jsou dodávány ve více než 700 barvách, od klasických odstínů přes moderní a metalické barvy až po kovový „industriální“ povrch průhledného laku Technoline. Když jde o estetiku, nemusíte dělat žádné kompromisy. Všechny použité laky jsou bez ředidel a těžkých kovů, neuvolňují tedy žádné toxické výpary.



RYCHLE A JEDNODUŠE

Radiátory jsou dodávány jako jeden kus s žádaným počtem článků, barvou a připojením dle objednávky. Díky rychloupínací sadě Zehnder EasyFix je pak lze snadno, rychle a bezpečně instalovat. Tím se snižuje doba instalace a šetří náklady. Montážní konzole, umístěné za trubkami jsou sotva viditelné - další estetický přínos.



DODÁNO JAK OBJEDNÁNO

Logistický systém, založený na čárových kódech, zajišťuje spolehlivé dodávky. Robustní kartonové obaly zabraňují jakémukoli poškození při dopravě a ochranná folie chrání radiátor při instalaci a po ní. Odstraňuje se až při stěhování. Nižší hmotnost (oproti litině) snižuje náklady na dopravu, manipulaci i montáž.



Zehnder Charleston

Snadnější obsluha i instalace:
Zehnder Charleston s integrovaným
ventilem Completto, namontovaným
do radiátoru ve výrobě, je tím
nejvhodnějším řešením pro moderní
budovy.

Ventily s termostatickou hlavicí,
umístěné ve vrchní části radiátoru
vpravo nebo vlevo, umožňují
pohodlnou regulaci prostorové
teploty. Připojení na topnou
soustavu pod radiátorem neruší
jeho vzhled.



Zehnder Charleston

Zehnder Charleston je nejen
designovou klasikou, ale také
variabilním řešením pro všechny
obytné a veřejné prostory
a architektonické situace.

Velký výběr velikostí a možností
připojení radiátorů Zehnder
Charleston umožňují instalaci na
nové i stávající potrubí. Například
připojením středovým s externím
ventilem (viz obrázek vysokého
radiátoru), bočním nebo nejvíce
využívaným typem Completto
s integrovaným ventilem.



Zehnder Charleston Retrofit

Za starý nový: Zehnder Charleston Retrofit je správnou volbou pro jednoduchou výměnu starého radiátoru za nový. Díky shodné rozteči bočního připojení lze Charleston Retrofit namontovat na stávající rozvody bez velkých stavebních úprav.

V případě kompletní rekonstrukce otopné soustavy lze modely Charleston Retrofit zvolit s připojením Completo s integrovaným ventilem nebo jinými typy připojení. Zehnder Charleston v průhledném laku Technoline (na obrázku) se velice dobře hodí do interiérů zařízených v osobitěm industriálním nebo přírodním stylu.



Zehnder Charleston Turned

Zehnder Charleston Turned, jedinečný ocelový trubkový radiátor s novým vzhledem, svěžím designem a skvělým výkonem. Provedení otočené o 90° propůjčuje tomuto klasickému radiátoru nový rozměr a umožňuje vyniknout jeho výjimečně štíhlému designu. Díky svému vynikajícímu výkonu promění tyto článkové radiátory i velký obytný prostor v oázu tepelné pohody. K dispozici ve všech barvách a povrchových úpravách ze vzorníku barev Zehnder.



Zehnder Charleston Clinic

Snadné čištění, zvýšená hygiena.
Díky větší vzdálenosti mezi články
se Charleston Clinic rychle a snadno
čistí. Je ideální pro nemocnice
a lékařské ordinace, ve kterých
je čistota a zvýšená hygiena
vyžadována.



Zehnder Charleston Electric

Ocelový článkový radiátor Zehnder
Charleston je rovněž k dispozici
v elektrickém provedení, naplněný
topným médiem na bázi oleje. Je
dostupný o výšce 60 cm v 6 různých
délkách a v jednom nízkém provedení
o výšce 30 cm, které je ideální pro
umístění do zimních zahrad a před
okna s nízkým parapetem. Je dodáván
s integrovanou elektrickou topnou tyčí
s rádiově řízeným dálkovým
ovladačem a přívodním kabelem bez
zástrčky pro připojení do elektrické
sítě 230 V.



Zehnder Radiator Bench

Ať již v obytné místnosti, hale nebo chodbě. Kdo má rád pohodlí a komfort, ten si otopnou lavici Zehnder Radiator Bench oblíbí. Perfektní kombinace lavice a topného tělesa, k sezení nebo jako odkládací plocha.

Deska lavice je dodávána ze strany stavby v provedení dle přání zákazníka. Topné těleso je k dostání téměř ve všech barvách a povrchových úpravách dle přehledu barev Zehnder. Montáž se předpokládá na hrubou podlahu.



Zehnder Charleston Bench

Zehnder Charleston Bench dokazuje, že radiátor lze využít také jako místo k sezení nebo jako odkládací plochu. V soukromých a veřejných prostorách. Protože každý prostor a každý požadavek je jiný, jsou rozmanité a různé také možnosti kombinace lavice a radiátoru. Deska lavice je dodávána ze strany stavby v provedení dle přání zákazníka. Radiátor je k dostání téměř ve všech barvách a povrchových úpravách dle přehledu barev Zehnder. Montáž může být provedena na hrubou i hotovou podlahu.



Individuální řešení

Domy, ateliéry, kanceláře, banky, nemocnice ... budovy mají různé využití a stejně rozmanitá může být i jejich architektura. S radiátory Zehnder Charleston můžete realizovat Vaše nejrozmanitější nápady a návrhy individuálně „na míru“ pro každý prostor.





Dynamické architektuře vstupních prostor, kruhových schodišť nebo obytných interiérů se dokonale přizpůsobí provedení Zehnder Charleston do oblouku.



Příklad umístění radiátoru Zehnder Charleston do rohu s komfortním sáláním tepla do prostoru. Speciální rohové nebo lomené provedení lze vyrobit podle dodaného nákresu nebo šablony v úhlech od 90° do 179°.

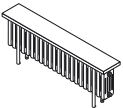
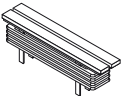

Přehled provedení Zehnder Charleston

	Přehled modelů	Popis výrobku	Ceny	Speciální provedení	Možnosti připojení	Upevňovací sady	Technické údaje	Montážní pokyny	Ovládací panel
Zehnder Charleston									
 <ul style="list-style-type: none"> ■ klasické článkové radiátory ■ délka článku 46 mm ■ flexibilní možnosti připojení 	17	16	18	55	57	61	63	71	-
Zehnder Charleston Retrofit									
 <ul style="list-style-type: none"> ■ náhrada za původní radiátory ■ vhodný pro starší typy připojení ■ Optimální tepelný výkon 	39	38	41	55	57	61	69	71	-
Zehnder Charleston Turned									
 <ul style="list-style-type: none"> ■ klasický článkový radiátor otočený o 90° ■ výška článku 46 mm ■ navařené závěsy 	73	72	73	-	75	-	73	-	-
Zehnder Charleston Electric									
 <ul style="list-style-type: none"> ■ elektrický radiátor ■ ocelové články ■ intuitivní ovládací panel 	-	75	76	-	-	-	76	-	75
Zehnder Charleston Clinic									
 <ul style="list-style-type: none"> ■ délka článku 65 mm ■ větší mezera mezi články ■ obzvláště snadná údržba 									na vyžádání / v ceníku Designové bytové radiátory
Zehnder Charleston Bench (s lavicí)									
 <ul style="list-style-type: none"> ■ využití jako lavice nebo odkládací plocha ■ stavební délky dle požadavku ■ pro montáž na hrubou i hotovou podlahu 									na vyžádání / v ceníku Designové bytové radiátory
Zehnder Radiator Bench (s lavicí)									
 <ul style="list-style-type: none"> ■ dvojí využití: jako radiátor a lavice ■ možnost různých výšek sezení 									na vyžádání / v ceníku Designové bytové radiátory

Zehnder Charleston

Made in
Germany



Zehnder Charleston

Popis výrobku

Zehnder Charleston - originál mezi článkovými trubkovými radiátory. Sestavování z jednotlivých článků otevírá těmto radiátorům obrovské možnosti pro přizpůsobení se stavebním potřebám v novostavbách i v staré zástavbě. Zehnder Charleston je dodáván lakovaný v požadované barvě, sestavený jako jeden kus a s připojením dle objednávky. U nadměrných délek nebo na přání je možná dodávka radiátoru na stavbu také ve více částech, které jsou spojeny na místě.

Zehnder Charleston odpovídá individuálním požadavkům pro nejrůznější využití a je zaslouženě již po mnoho let úspěšně používán ve všech oblastech staveb. Od rodinných domů po veřejné stavby, školy, domovy, kanceláře, obchody až po dílny a průmyslové stavby. Všestrannost a variabilita radiátorů Charleston, kombinované se snadnou údržbou, zárukou bezpečnosti při montáži a provozu jsou důvodem pro mnohostranná použití. Za splnění vysokých hygienických požadavků byly oceněny Hygienickým certifikátem a jsou proto velmi vhodné pro zdravotnická zařízení a osoby trpící alergií. Radiátory nemají žádné ostré hrany a díky tomu splňují požadavky na bezpečnost.

Speciální provedení na zakázku doplňují širokou nabídku. Žádný jiný radiátor není stejně variabilní ve všech bodech - a to vše Made in Germany (vyrobeno v Německu).

Technické údaje

- ocelové kulaté trubky Ø 25 mm
- vrchní a spodní hlavové díly z ocelového plechu
- stavební délka jednotlivých článků 46 mm
- základní a vrchní prášková barva dle normy DIN 55900
- tepelný výkon měřený dle EN 442 (75/65/20 °C) s označením CE
- provozní přetlak max. 10 bar
- provozní teplota max. 110 °C



Provedení Completo s integrovaným ventilem

Možnosti výroby na míru

- velký výběr způsobů připojení, také s integrovaným ventilem
- montážní příslušenství pro různé varianty použití
- speciální barvy a antimikrobiální povrchové zušlechťení
- pozinkované lakované provedení
- zadní odrazová deska pro úsporu energie při montáži před prosklenými plochami
- speciální tvary: rohové, do oblouku, se zábradlím atd.
- vysokotlaké provedení až do max. 18 bar
- Provozní teplota max. 120 °C (na vyžádání)

Výhody

- bezodpadová laserová technologie svařování LaZer made
- klasická elegance
- bezpečnost proti úrazu - radiátory nemají žádné ostré hrany
- jednoduché čištění kartáčem Zehnder z ovčí vlny
- snadná montáž s Zehnder EasyFix se zabezpečením proti nadzvihnutí radiátoru
- sálavé teplo vyvolávající příjemný hřejivý pocit
- energeticky účinný pro nízkoteplotní systémy

Rozsah dodávek standardního provedení

- základní a vrchní prášková bílá barva RAL 9016
- boční připojení 4 x vnitřní závit 1/2", dodáváno bez zátky a odvzdušňovacího ventilu
- 1 zaslepovací zátky 1/2", 1 odvzdušňovací ventil 1/2" (připojení S001)
- kompletní balení ve smršťovací fólii a kartónu
- od stavební výšky 2200 mm vyráběno s navařenou stabilizační vzpěrou

Rozsah dodávek provedení Completo

- základní a vrchní prášková bílá barva RAL 9016
- integrovaný boční ventil AV9, max. hmotnostní průtok 250 kg/h
- spodní připojení 2 x vnitřní závit 1/2", rozteč 50 mm
- vestavěná záslepka
- 1 odvzdušňovací ventil 1/2"
- kompletní balení ve smršťovací fólii a kartónu

Zehnder Charleston

Zehnder Charleston

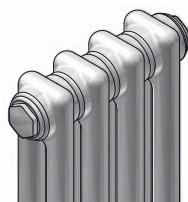

2-trubkový

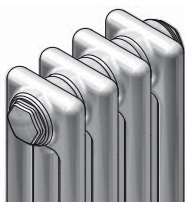

3-trubkový

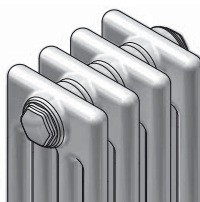

4-trubkový

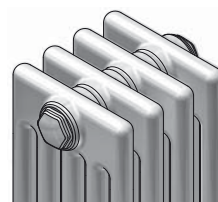

5-trubkový

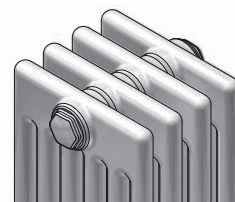

6-trubkový

Stavební výška ¹⁾ mm	Stavební hloubka mm				
	62	100	136	173	210
260	2026	3026	4026	5026	6026
300	2030	3030	4030	5030	6030
350	2035	3035	4035	5035	6035
400	2040	3040	4040	5040	6040
450	2045	3045	4045	5045	6045
500	2050	3050	4050	5050	6050
550	2055	3055	4055	5055	6055
600	2060	3060	4060	5060	6060
750	2075	3075	4075	5075	6075
900	2090	3090	4090	5090	6090
1000	2100	3100	4100	5100	6100
1100	2110	3110	4110	5110	6110
1200	2120	3120	4120	5120	6120
1500	2150	3150	4150	5150	6150
1800	2180	3180	4180	5180	6180
2000	2200	3200	4200	5200	6200
2200	2220	3220	4220	5220	6220
2500	2250	3250	4250	5250	6250
2800	2280	3280	4280	5280	6280
3000	2300	3300	4300	5300	6300

¹⁾ U zde uvedených údajů se jedná o jmenovitou stavební výšku, přesná stavební výška má u 2-trubkových a částečně také u 3-trubkových radiátorů odchylku o několik mm - viz technické údaje. Stavební výšky větší než 3000 mm nebo mezivýšky na vyžádání.



Maximální stavební délky jednoho kusu (bloku) radiátoru

Zehnder Charleston (viz tabulka s cenami od str. 18)

Model	Stavební výška mm						
	260 - 600	> 600 - 750	> 750 - 900	> 900 - 1000	> 1000 - 2000	> 2000 - 2500	> 2500 - 3000
2-, 3-trubkový	64	64	64	64	22	22	22
4-trubkový	64	64	64	60	22	22	22
5-trubkový	64	64	50	50	22	22	17
6-trubkový	64	55	46	42	22	17	14

Zehnder Charleston

 Φ_s = normovaný tepelný výkon dle EN 442 (ΔT 50K: 75/65/20 °C)

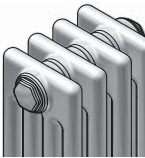
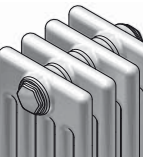
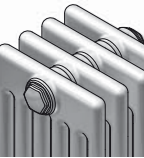
Stavební výška mm		260									
											
Model		2026		3026		4026		5026		6026	
Stavební hloubka	mm	62		100		136		173		210	
Exponent	n	1,25		1,25		1,25		1,25		1,27	
Max. počet článků		64		64		64		64		64	
Cena za článek Kč		594		641		713		869		1.012	
Stavební délka		Φ_s	Cena	Φ_s	Cena	Φ_s	Cena	Φ_s	Cena	Φ_s	Cena
Počet článků	mm	W	Kč	W	Kč	W	Kč	W	Kč	W	Kč
4	184	85	2.376	112	2.564	146	2.852	181	3.476	214	4.048
5	230	106	2.970	140	3.205	183	3.565	226	4.345	268	5.060
6	276	127	3.564	168	3.846	219	4.278	271	5.214	321	6.072
7	322	148	4.158	196	4.487	256	4.991	316	6.083	375	7.084
8	368	169	4.752	224	5.128	292	5.704	361	6.952	428	8.096
9	414	190	5.346	252	5.769	329	6.417	406	7.821	482	9.108
10	460	211	5.940	279	6.410	365	7.130	451	8.690	535	10.120
11	506	233	6.534	307	7.051	402	7.843	497	9.559	589	11.132
12	552	254	7.128	335	7.692	438	8.556	542	10.428	642	12.144
13	598	275	7.722	363	8.333	475	9.269	587	11.297	696	13.156
14	644	296	8.316	391	8.974	511	9.982	632	12.166	749	14.168
15	690	317	8.910	419	9.615	548	10.695	677	13.035	803	15.180
16	736	338	9.504	447	10.256	584	11.408	722	13.904	856	16.192
17	782	359	10.098	475	10.897	621	12.121	767	14.773	910	17.204
18	828	380	10.692	503	11.538	657	12.834	812	15.642	963	18.216
19	874	401	11.286	531	12.179	694	13.547	857	16.511	1017	19.228
20	920	422	11.880	558	12.820	730	14.260	902	17.380	1070	20.240
21	966	444	12.474	586	13.461	767	14.973	948	18.249	1124	21.252
22	1012	465	13.068	614	14.102	803	15.686	993	19.118	1177	22.264
23	1058	486	13.662	642	14.743	840	16.399	1038	19.987	1231	23.276
24	1104	507	14.256	670	15.384	876	17.112	1083	20.856	1284	24.288
25	1150	528	14.850	698	16.025	913	17.825	1128	21.725	1338	25.300
26	1196	549	15.444	726	16.666	949	18.538	1173	22.594	1391	26.312
27	1242	570	16.038	754	17.307	986	19.251	1218	23.463	1445	27.324
28	1288	591	16.632	782	17.948	1022	19.964	1263	24.332	1498	28.336
29	1334	612	17.226	810	18.589	1059	20.677	1308	25.201	1552	29.348
30	1380	633	17.820	837	19.230	1095	21.390	1353	26.070	1605	30.360
31	1426	655	18.414	865	19.871	1132	22.103	1399	26.939	1659	31.372
32	1472	676	19.008	893	20.512	1168	22.816	1444	27.808	1712	32.384
33	1518	697	19.602	921	21.153	1205	23.529	1489	28.677	1766	33.396
34	1564	718	20.196	949	21.794	1241	24.242	1534	29.546	1819	34.408
35	1610	739	20.790	977	22.435	1278	24.955	1579	30.415	1873	35.420
36	1656	760	21.384	1005	23.076	1314	25.668	1624	31.284	1926	36.432
37	1702	781	21.978	1033	23.717	1351	26.381	1669	32.153	1980	37.444
38	1748	802	22.572	1061	24.358	1387	27.094	1714	33.022	2033	38.456
39	1794	823	23.166	1089	24.999	1424	27.807	1759	33.891	2087	39.468
40	1840	844	23.760	1116	25.640	1460	28.520	1804	34.760	2140	40.480

Příplatek za provedení Completo, ventil nahoře, připojení V001/V002 Kč: 2.899

Příplatek za provedení Completo, ventil nahoře, připojení V007/V008 Kč: 7.552

Příplatek za provedení Completo, ventil dole, připojení V003/V004 Kč: 8.040





Upozornění: hmotnost přes 100 kg

Příplatek za speciální barvy: kategorie 1 = 20%, kategorie 2 = 30 %

Faktor f_1 pro přepočítání tepelného výkonu při provozních teplotách 70/55/20 °C = 0,80, při 70/50/20 °C = 0,73, při 55/45/20 °C = 0,51

Zehnder Charleston

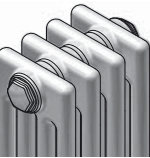
 Φ_s = normovaný tepelný výkon dle EN 442 (ΔT 50K: 75/65/20 °C)

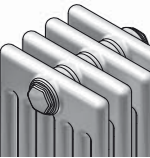
Stavební výška mm		300									
											
Model		2030		3030		4030		5030		6030	
Stavební hloubka	mm	62		100		136		173		210	
Exponent	n	1,24		1,25		1,25		1,25		1,26	
Max. počet článků		64		64		64		64		64	
Cena za článek Kč		605		656		729		870		1.013	
Stavební délka		Φ_s	Cena	Φ_s	Cena	Φ_s	Cena	Φ_s	Cena	Φ_s	Cena
Počet článků	mm	W	Kč	W	Kč	W	Kč	W	Kč	W	Kč
4	184	95	2.420	128	2.624	168	2.916	207	3.480	246	4.052
5	230	118	3.025	160	3.280	210	3.645	259	4.350	307	5.065
6	276	142	3.630	192	3.936	252	4.374	311	5.220	368	6.078
7	322	166	4.235	224	4.592	294	5.103	362	6.090	430	7.091
8	368	189	4.840	256	5.248	336	5.832	414	6.960	491	8.104
9	414	213	5.445	288	5.904	378	6.561	466	7.830	552	9.117
10	460	236	6.050	320	6.560	419	7.290	517	8.700	613	10.130
11	506	260	6.655	352	7.216	461	8.019	569	9.570	675	11.143
12	552	284	7.260	384	7.872	503	8.748	621	10.440	736	12.156
13	598	307	7.865	416	8.528	545	9.477	673	11.310	797	13.169
14	644	331	8.470	448	9.184	587	10.206	724	12.180	859	14.182
15	690	354	9.075	480	9.840	629	10.935	776	13.050	920	15.195
16	736	378	9.680	512	10.496	671	11.664	828	13.920	981	16.208
17	782	402	10.285	544	11.152	713	12.393	879	14.790	1043	17.221
18	828	425	10.890	576	11.808	755	13.122	931	15.660	1104	18.234
19	874	449	11.495	608	12.464	797	13.851	983	16.530	1165	19.247
20	920	472	12.100	640	13.120	838	14.580	1034	17.400	1226	20.260
21	966	496	12.705	672	13.776	880	15.309	1086	18.270	1288	21.273
22	1012	520	13.310	704	14.432	922	16.038	1138	19.140	1349	22.286
23	1058	543	13.915	736	15.088	964	16.767	1190	20.010	1410	23.299
24	1104	567	14.520	768	15.744	1006	17.496	1241	20.880	1472	24.312
25	1150	590	15.125	800	16.400	1048	18.225	1293	21.750	1533	25.325
26	1196	614	15.730	832	17.056	1090	18.954	1345	22.620	1594	26.338
27	1242	638	16.335	864	17.712	1132	19.683	1396	23.490	1656	27.351
28	1288	661	16.940	896	18.368	1174	20.412	1448	24.360	1717	28.364
29	1334	685	17.545	928	19.024	1216	21.141	1500	25.230	1778	29.377
30	1380	708	18.150	960	19.680	1257	21.870	1551	26.100	1839	30.390
31	1426	732	18.755	992	20.336	1299	22.599	1603	26.970	1901	31.403
32	1472	756	19.360	1024	20.992	1341	23.328	1655	27.840	1962	32.416
33	1518	779	19.965	1056	21.648	1383	24.057	1707	28.710	2023	33.429
34	1564	803	20.570	1088	22.304	1425	24.786	1758	29.580	2085	34.442
35	1610	826	21.175	1120	22.960	1467	25.515	1810	30.450	2146	35.455
36	1656	850	21.780	1152	23.616	1509	26.244	1862	31.320	2207	36.468
37	1702	874	22.385	1184	24.272	1551	26.973	1913	32.190	2269	37.481
38	1748	897	22.990	1216	24.928	1593	27.702	1965	33.060	2330	38.494
39	1794	921	23.595	1248	25.584	1635	28.431	2017	33.930	2391	39.507
40	1840	944	24.200	1280	26.240	1676	29.160	2068	34.800	2452	40.520

Příplatek za provedení Completo, ventil nahoře, připojení V001/V002 Kč: 2.899

Příplatek za provedení Completo, ventil nahoře, připojení V007/V008 Kč: 7.552

Příplatek za provedení Completo, ventil dole, připojení V003/V004 Kč: 8.040



Upozornění: hmotnost přes 100 kg

Příplatek za speciální barvy: kategorie 1 = 20%, kategorie 2 = 30 %

Faktor f_1 pro přepočítání tepelného výkonu při provozních teplotách 70/55/20 °C = 0,80, při 70/50/20 °C = 0,73, při 55/45/20 °C = 0,51

Zehnder Charleston

 Φ_s = normovaný tepelný výkon dle EN 442 (ΔT 50K: 75/65/20 °C)

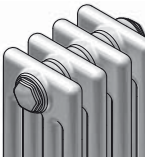
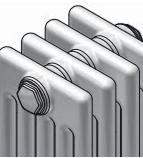
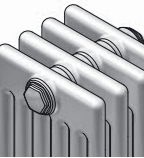
Stavební výška mm		350									
											
Model		2035		3035		4035		5035		6035	
Stavební hloubka	mm	62		100		136		173		210	
Exponent	n	1,24		1,25		1,25		1,26		1,26	
Max. počet článků		64		64		64		64		64	
Cena za článek Kč		616		674		754		889		1 045	
Stavební délka		Φ_s	Cena	Φ_s	Cena	Φ_s	Cena	Φ_s	Cena	Φ_s	Cena
Počet článků	mm	W	Kč	W	Kč	W	Kč	W	Kč	W	Kč
4	184	110	2.464	148	2.696	194	3.016	240	3.556	284	4.180
5	230	138	3.080	185	3.370	243	3.770	300	4.445	355	5.225
6	276	165	3.696	222	4.044	291	4.524	360	5.334	426	6.270
7	322	193	4.312	259	4.718	340	5.278	420	6.223	497	7.315
8	368	220	4.928	296	5.392	388	6.032	480	7.112	568	8.360
9	414	248	5.544	333	6.066	437	6.786	540	8.001	639	9.405
10	460	275	6.160	370	6.740	485	7.540	599	8.890	710	10.450
11	506	303	6.776	407	7.414	534	8.294	659	9.779	781	11.495
12	552	330	7.392	444	8.088	582	9.048	719	10.668	852	12.540
13	598	358	8.008	481	8.762	631	9.802	779	11.557	923	13.585
14	644	385	8.624	518	9.436	679	10.556	839	12.446	994	14.630
15	690	413	9.240	555	10.110	728	11.310	899	13.335	1065	15.675
16	736	440	9.856	592	10.784	776	12.064	959	14.224	1136	16.720
17	782	468	10.472	629	11.458	825	12.818	1019	15.113	1207	17.765
18	828	495	11.088	666	12.132	873	13.572	1079	16.002	1278	18.810
19	874	523	11.704	703	12.806	922	14.326	1139	16.891	1349	19.855
20	920	550	12.320	740	13.480	970	15.080	1198	17.780	1420	20.900
21	966	578	12.936	777	14.154	1019	15.834	1258	18.669	1491	21.945
22	1012	605	13.552	814	14.828	1067	16.588	1318	19.558	1562	22.990
23	1058	633	14.168	851	15.502	1116	17.342	1378	20.447	1633	24.035
24	1104	660	14.784	888	16.176	1164	18.096	1438	21.336	1704	25.080
25	1150	688	15.400	925	16.850	1213	18.850	1498	22.225	1775	26.125
26	1196	715	16.016	962	17.524	1261	19.604	1558	23.114	1846	27.170
27	1242	743	16.632	999	18.198	1310	20.358	1618	24.003	1917	28.215
28	1288	770	17.248	1036	18.872	1358	21.112	1678	24.892	1988	29.260
29	1334	798	17.864	1073	19.546	1407	21.866	1738	25.781	2059	30.305
30	1380	825	18.480	1110	20.220	1455	22.620	1797	26.670	2130	31.350
31	1426	853	19.096	1147	20.894	1504	23.374	1857	27.559	2201	32.395
32	1472	880	19.712	1184	21.568	1552	24.128	1917	28.448	2272	33.440
33	1518	908	20.328	1221	22.242	1601	24.882	1977	29.337	2343	34.485
34	1564	935	20.944	1258	22.916	1649	25.636	2037	30.226	2414	35.530
35	1610	963	21.560	1295	23.590	1698	26.390	2097	31.115	2485	36.575
36	1656	990	22.176	1332	24.264	1746	27.144	2157	32.004	2556	37.620
37	1702	1018	22.792	1369	24.938	1795	27.898	2217	32.893	2627	38.665
38	1748	1045	23.408	1406	25.612	1843	28.652	2277	33.782	2698	39.710
39	1794	1073	24.024	1443	26.286	1892	29.406	2337	34.671	2769	40.755
40	1840	1100	24.640	1480	26.960	1940	30.160	2396	35.560	2840	41.800

Příplatek za provedení Completo, ventil nahoře, připojení V001/V002 Kč: 2.899

Příplatek za provedení Completo, ventil nahoře, připojení V007/V008 Kč: 7.552

Příplatek za provedení Completo, ventil dole, připojení V003/V004 Kč: 8.040





Upozornění: hmotnost přes 100 kg

Příplatek za speciální barvy: kategorie 1 = 20%, kategorie 2 = 30 %

Faktor f_1 pro přepočítání tepelného výkonu při provozních teplotách 70/55/20 °C = 0,80, při 70/50/20 °C = 0,73, při 55/45/20 °C = 0,51

Zehnder Charleston

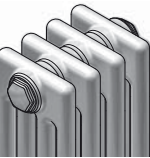
 Φ_s = normovaný tepelný výkon dle EN 442 (ΔT 50K: 75/65/20 °C)

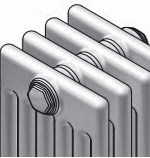
Stavební výška mm		400									
											
Model		2040		3040		4040		5040		6040	
Stavební hloubka	mm	62		100		136		173		210	
Exponent	n	1,24		1,25		1,26		1,26		1,27	
Max. počet článků		64		64		64		64		64	
Cena za článek Kč		628		694		767		908		1.077	
Stavební délka		Φ_s	Cena	Φ_s	Cena	Φ_s	Cena	Φ_s	Cena	Φ_s	Cena
Počet článků	mm	W	Kč	W	Kč	W	Kč	W	Kč	W	Kč
4	184	125	2.512	168	2.776	220	3.068	272	3.632	322	4.308
5	230	156	3.140	210	3.470	275	3.835	340	4.540	403	5.385
6	276	188	3.768	252	4.164	330	4.602	408	5.448	483	6.462
7	322	219	4.396	294	4.858	385	5.369	476	6.356	564	7.539
8	368	250	5.024	336	5.552	440	6.136	544	7.264	644	8.616
9	414	281	5.652	378	6.246	495	6.903	612	8.172	725	9.693
10	460	312	6.280	419	6.940	549	7.670	679	9.080	805	10.770
11	506	344	6.908	461	7.634	604	8.437	747	9.988	886	11.847
12	552	375	7.536	503	8.328	659	9.204	815	10.896	966	12.924
13	598	406	8.164	545	9.022	714	9.971	883	11.804	1047	14.001
14	644	437	8.792	587	9.716	769	10.738	951	12.712	1127	15.078
15	690	468	9.420	629	10.410	824	11.505	1019	13.620	1208	16.155
16	736	500	10.048	671	11.104	879	12.272	1087	14.528	1288	17.232
17	782	531	10.676	713	11.798	934	13.039	1155	15.436	1369	18.309
18	828	562	11.304	755	12.492	989	13.806	1223	16.344	1449	19.386
19	874	593	11.932	797	13.186	1044	14.573	1291	17.252	1530	20.463
20	920	624	12.560	838	13.880	1098	15.340	1358	18.160	1610	21.540
21	966	656	13.188	880	14.574	1153	16.107	1426	19.068	1691	22.617
22	1012	687	13.816	922	15.268	1208	16.874	1494	19.976	1771	23.694
23	1058	718	14.444	964	15.962	1263	17.641	1562	20.884	1852	24.771
24	1104	749	15.072	1006	16.656	1318	18.408	1630	21.792	1932	25.848
25	1150	780	15.700	1048	17.350	1373	19.175	1698	22.700	2013	26.925
26	1196	812	16.328	1090	18.044	1428	19.942	1766	23.608	2093	28.002
27	1242	843	16.956	1132	18.738	1483	20.709	1834	24.516	2174	29.079
28	1288	874	17.584	1174	19.432	1538	21.476	1902	25.424	2254	30.156
29	1334	905	18.212	1216	20.126	1593	22.243	1970	26.332	2335	31.233
30	1380	936	18.840	1257	20.820	1647	23.010	2038	27.240	2415	32.310
31	1426	968	19.468	1299	21.514	1702	23.777	2105	28.148	2496	33.387
32	1472	999	20.096	1341	22.208	1757	24.544	2173	29.056	2576	34.464
33	1518	1030	20.724	1383	22.902	1812	25.311	2241	29.964	2657	35.541
34	1564	1061	21.352	1425	23.596	1867	26.078	2309	30.872	2737	36.618
35	1610	1092	21.980	1467	24.290	1922	26.845	2377	31.780	2818	37.695
36	1656	1124	22.608	1509	24.984	1977	27.612	2445	32.688	2898	38.772
37	1702	1155	23.236	1551	25.678	2032	28.379	2513	33.596	2979	39.849
38	1748	1186	23.864	1593	26.372	2087	29.146	2581	34.504	3059	40.926
39	1794	1217	24.492	1635	27.066	2142	29.913	2649	35.412	3140	42.003
40	1840	1248	25.120	1676	27.760	2196	30.680	2716	36.320	3220	43.080

Příplatek za provedení Completo, ventil nahoře, připojení V001/V002 Kč: 2.899

Příplatek za provedení Completo, ventil nahoře, připojení V007/V008 Kč: 7.552

Příplatek za provedení Completo, ventil dole, připojení V003/V004 Kč: 8.040



Upozornění: hmotnost přes 100 kg

Příplatek za speciální barvy: kategorie 1 = 20%, kategorie 2 = 30 %

Faktor f_1 pro přepočítání tepelného výkonu při provozních teplotách 70/55/20 °C = 0,80, při 70/50/20 °C = 0,73, při 55/45/20 °C = 0,51

Zehnder Charleston

 Φ_s = normovaný tepelný výkon dle EN 442 (ΔT 50K: 75/65/20 °C)

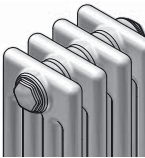
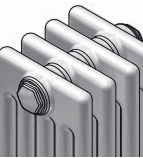
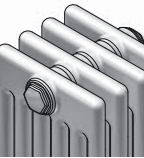
Stavební výška mm		450									
											
Model		2045		3045		4045		5045		6045	
Stavební hloubka	mm	62		100		136		173		210	
Exponent	n	1,24		1,25		1,26		1,26		1,27	
Max. počet článků		64		64		64		64		64	
Cena za článek Kč		641		718		798		953		1.114	
Stavební délka		Φ_s	Cena	Φ_s	Cena	Φ_s	Cena	Φ_s	Cena	Φ_s	Cena
Počet článků	mm	W	Kč	W	Kč	W	Kč	W	Kč	W	Kč
4	184	140	2.564	188	2.872	246	3.192	304	3.812	360	4.456
5	230	175	3.205	234	3.590	307	3.990	379	4.765	449	5.570
6	276	210	3.846	281	4.308	368	4.788	455	5.718	539	6.684
7	322	245	4.487	328	5.026	430	5.586	531	6.671	629	7.798
8	368	280	5.128	375	5.744	491	6.384	607	7.624	719	8.912
9	414	315	5.769	422	6.462	552	7.182	683	8.577	809	10.026
10	460	349	6.410	468	7.180	613	7.980	758	9.530	898	11.140
11	506	384	7.051	515	7.898	675	8.778	834	10.483	988	12.254
12	552	419	7.692	562	8.616	736	9.576	910	11.436	1078	13.368
13	598	454	8.333	609	9.334	797	10.374	986	12.389	1168	14.482
14	644	489	8.974	656	10.052	859	11.172	1062	13.342	1258	15.596
15	690	524	9.615	702	10.770	920	11.970	1137	14.295	1347	16.710
16	736	559	10.256	749	11.488	981	12.768	1213	15.248	1437	17.824
17	782	594	10.897	796	12.206	1043	13.566	1289	16.201	1527	18.938
18	828	629	11.538	843	12.924	1104	14.364	1365	17.154	1617	20.052
19	874	664	12.179	890	13.642	1165	15.162	1441	18.107	1707	21.166
20	920	698	12.820	936	14.360	1226	15.960	1516	19.060	1796	22.280
21	966	733	13.461	983	15.078	1288	16.758	1592	20.013	1886	23.394
22	1012	768	14.102	1030	15.796	1349	17.556	1668	20.966	1976	24.508
23	1058	803	14.743	1077	16.514	1410	18.354	1744	21.919	2066	25.622
24	1104	838	15.384	1124	17.232	1472	19.152	1820	22.872	2156	26.736
25	1150	873	16.025	1170	17.950	1533	19.950	1895	23.825	2245	27.850
26	1196	908	16.666	1217	18.668	1594	20.748	1971	24.778	2335	28.964
27	1242	943	17.307	1264	19.386	1656	21.546	2047	25.731	2425	30.078
28	1288	978	17.948	1311	20.104	1717	22.344	2123	26.684	2515	31.192
29	1334	1013	18.589	1358	20.822	1778	23.142	2199	27.637	2605	32.306
30	1380	1047	19.230	1404	21.540	1839	23.940	2274	28.590	2694	33.420
31	1426	1082	19.871	1451	22.258	1901	24.738	2350	29.543	2784	34.534
32	1472	1117	20.512	1498	22.976	1962	25.536	2426	30.496	2874	35.648
33	1518	1152	21.153	1545	23.694	2023	26.334	2502	31.449	2964	36.762
34	1564	1187	21.794	1592	24.412	2085	27.132	2578	32.402	3054	37.876
35	1610	1222	22.435	1638	25.130	2146	27.930	2653	33.355	3143	38.990
36	1656	1257	23.076	1685	25.848	2207	28.728	2729	34.308	3233	40.104
37	1702	1292	23.717	1732	26.566	2269	29.526	2805	35.261	3323	41.218
38	1748	1327	24.358	1779	27.284	2330	30.324	2881	36.214	3413	42.332
39	1794	1362	24.999	1826	28.002	2391	31.122	2957	37.167	3503	43.446
40	1840	1396	25.640	1872	28.720	2452	31.920	3032	38.120	3592	44.560

Příplatek za provedení Completo, ventil nahoře, připojení V001/V002 Kč: 2.899

Příplatek za provedení Completo, ventil nahoře, připojení V007/V008 Kč: 7.552

Příplatek za provedení Completo, ventil dole, připojení V003/V004 Kč: 8.040





Upozornění: hmotnost přes 100 kg

Příplatek za speciální barvy: kategorie 1 = 20%, kategorie 2 = 30 %

Faktor f_1 pro přepočítání tepelného výkonu při provozních teplotách 70/55/20 °C = 0,80, při 70/50/20 °C = 0,73, při 55/45/20 °C = 0,51

Zehnder Charleston

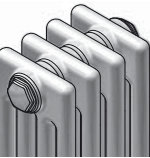
 Φ_s = normovaný tepelný výkon dle EN 442 (ΔT 50K: 75/65/20 °C)

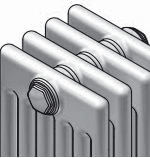
Stavební výška mm		500									
											
Model		2050		3050		4050		5050		6050	
Stavební hloubka	mm	62		100		136		173		210	
Exponent	n	1,25		1,25		1,26		1,27		1,28	
Max. počet článků		64		64		64		64		64	
Cena za článek Kč		656		737		827		971		1 142	
Stavební délka		Φ_s	Cena	Φ_s	Cena	Φ_s	Cena	Φ_s	Cena	Φ_s	Cena
Počet článků	mm	W	Kč	W	Kč	W	Kč	W	Kč	W	Kč
4	184	154	2.624	207	2.948	271	3.308	334	3.884	396	4.568
5	230	192	3.280	258	3.685	338	4.135	418	4.855	495	5.710
6	276	231	3.936	310	4.422	406	4.962	501	5.826	594	6.852
7	322	269	4.592	362	5.159	474	5.789	585	6.797	693	7.994
8	368	308	5.248	413	5.896	541	6.616	668	7.768	792	9.136
9	414	346	5.904	465	6.633	609	7.443	752	8.739	891	10.278
10	460	384	6.560	516	7.370	676	8.270	835	9.710	990	11.420
11	506	423	7.216	568	8.107	744	9.097	919	10.681	1089	12.562
12	552	461	7.872	620	8.844	812	9.924	1002	11.652	1188	13.704
13	598	500	8.528	671	9.581	879	10.751	1086	12.623	1287	14.846
14	644	538	9.184	723	10.318	947	11.578	1169	13.594	1386	15.988
15	690	576	9.840	774	11.055	1014	12.405	1253	14.565	1485	17.130
16	736	615	10.496	826	11.792	1082	13.232	1336	15.536	1584	18.272
17	782	653	11.152	878	12.529	1150	14.059	1420	16.507	1683	19.414
18	828	692	11.808	929	13.266	1217	14.886	1503	17.478	1782	20.556
19	874	730	12.464	981	14.003	1285	15.713	1587	18.449	1881	21.698
20	920	768	13.120	1032	14.740	1352	16.540	1670	19.420	1980	22.840
21	966	807	13.776	1084	15.477	1420	17.367	1754	20.391	2079	23.982
22	1012	845	14.432	1136	16.214	1488	18.194	1837	21.362	2178	25.124
23	1058	884	15.088	1187	16.951	1555	19.021	1921	22.333	2277	26.266
24	1104	922	15.744	1239	17.688	1623	19.848	2004	23.304	2376	27.408
25	1150	960	16.400	1290	18.425	1690	20.675	2088	24.275	2475	28.550
26	1196	999	17.056	1342	19.162	1758	21.502	2171	25.246	2574	29.692
27	1242	1037	17.712	1394	19.899	1826	22.329	2255	26.217	2673	30.834
28	1288	1076	18.368	1445	20.636	1893	23.156	2338	27.188	2772	31.976
29	1334	1114	19.024	1497	21.373	1961	23.983	2422	28.159	2871	33.118
30	1380	1152	19.680	1548	22.110	2028	24.810	2505	29.130	2970	34.260
31	1426	1191	20.336	1600	22.847	2096	25.637	2589	30.101	3069	35.402
32	1472	1229	20.992	1652	23.584	2164	26.464	2672	31.072	3168	36.544
33	1518	1268	21.648	1703	24.321	2231	27.291	2756	32.043	3267	37.686
34	1564	1306	22.304	1755	25.058	2299	28.118	2839	33.014	3366	38.828
35	1610	1344	22.960	1806	25.795	2366	28.945	2923	33.985	3465	39.970
36	1656	1383	23.616	1858	26.532	2434	29.772	3006	34.956	3564	41.112
37	1702	1421	24.272	1910	27.269	2502	30.599	3090	35.927	3663	42.254
38	1748	1460	24.928	1961	28.006	2569	31.426	3173	36.898	3762	43.396
39	1794	1498	25.584	2013	28.743	2637	32.253	3257	37.869	3861	44.538
40	1840	1536	26.240	2064	29.480	2704	33.080	3340	38.840	3960	45.680

Příplatek za provedení Completo, ventil nahoře, připojení V001/V002 Kč: 2.899

Příplatek za provedení Completo, ventil nahoře, připojení V007/V008 Kč: 7.552

Příplatek za provedení Completo, ventil dole, připojení V003/V004 Kč: 8.040



Upozornění: hmotnost přes 100 kg

Příplatek za speciální barvy: kategorie 1 = 20%, kategorie 2 = 30 %

Faktor f_1 pro přepočítání tepelného výkonu při provozních teplotách 70/55/20 °C = 0,80, při 70/50/20 °C = 0,73, při 55/45/20 °C = 0,51

Zehnder Charleston

 Φ_s = normovaný tepelný výkon dle EN 442 (ΔT 50K: 75/65/20 °C)

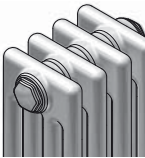
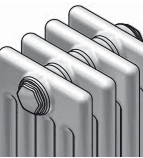
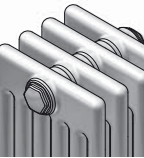
Stavební výška mm		550									
											
Model		2055		3055		4055		5055		6055	
Stavební hloubka	mm	62		100		136		173		210	
Exponent	n	1,25		1,26		1,26		1,27		1,28	
Max. počet článků		64		64		64		64		64	
Cena za článek Kč		670		758		858		1.007		1.197	
Stavební délka		Φ_s	Cena	Φ_s	Cena	Φ_s	Cena	Φ_s	Cena	Φ_s	Cena
Počet článků	mm	W	Kč	W	Kč	W	Kč	W	Kč	W	Kč
4	184	168	2.680	226	3.032	295	3.432	364	4.028	432	4.788
5	230	210	3.350	282	3.790	369	4.290	456	5.035	540	5.985
6	276	252	4.020	338	4.548	443	5.148	547	6.042	648	7.182
7	322	294	4.690	395	5.306	516	6.006	638	7.049	756	8.379
8	368	336	5.360	451	6.064	590	6.864	729	8.056	864	9.576
9	414	378	6.030	507	6.822	664	7.722	820	9.063	972	10.773
10	460	419	6.700	563	7.580	737	8.580	911	10.070	1080	11.970
11	506	461	7.370	620	8.338	811	9.438	1002	11.077	1188	13.167
12	552	503	8.040	676	9.096	885	10.296	1093	12.084	1296	14.364
13	598	545	8.710	732	9.854	959	11.154	1184	13.091	1404	15.561
14	644	587	9.380	789	10.612	1032	12.012	1275	14.098	1512	16.758
15	690	629	10.050	845	11.370	1106	12.870	1367	15.105	1620	17.955
16	736	671	10.720	901	12.128	1180	13.728	1458	16.112	1728	19.152
17	782	713	11.390	958	12.886	1253	14.586	1549	17.119	1836	20.349
18	828	755	12.060	1014	13.644	1327	15.444	1640	18.126	1944	21.546
19	874	797	12.730	1070	14.402	1401	16.302	1731	19.133	2052	22.743
20	920	838	13.400	1126	15.160	1474	17.160	1822	20.140	2160	23.940
21	966	880	14.070	1183	15.918	1548	18.018	1913	21.147	2268	25.137
22	1012	922	14.740	1239	16.676	1622	18.876	2004	22.154	2376	26.334
23	1058	964	15.410	1295	17.434	1696	19.734	2095	23.161	2484	27.531
24	1104	1006	16.080	1352	18.192	1769	20.592	2186	24.168	2592	28.728
25	1150	1048	16.750	1408	18.950	1843	21.450	2278	25.175	2700	29.925
26	1196	1090	17.420	1464	19.708	1917	22.308	2369	26.182	2808	31.122
27	1242	1132	18.090	1521	20.466	1990	23.166	2460	27.189	2916	32.319
28	1288	1174	18.760	1577	21.224	2064	24.024	2551	28.196	3024	33.516
29	1334	1216	19.430	1633	21.982	2138	24.882	2642	29.203	3132	34.713
30	1380	1257	20.100	1689	22.740	2211	25.740	2733	30.210	3240	35.910
31	1426	1299	20.770	1746	23.498	2285	26.598	2824	31.217	3348	37.107
32	1472	1341	21.440	1802	24.256	2359	27.456	2915	32.224	3456	38.304
33	1518	1383	22.110	1858	25.014	2433	28.314	3006	33.231	3564	39.501
34	1564	1425	22.780	1915	25.772	2506	29.172	3097	34.238	3672	40.698
35	1610	1467	23.450	1971	26.530	2580	30.030	3189	35.245	3780	41.895
36	1656	1509	24.120	2027	27.288	2654	30.888	3280	36.252	3888	43.092
37	1702	1551	24.790	2084	28.046	2727	31.746	3371	37.259	3996	44.289
38	1748	1593	25.460	2140	28.804	2801	32.604	3462	38.266	4104	45.486
39	1794	1635	26.130	2196	29.562	2875	33.462	3553	39.273	4212	46.683
40	1840	1676	26.800	2252	30.320	2948	34.320	3644	40.280	4320	47.880

 Příplatek za provedení Completo, ventil nahoře, připojení V001/V002 Kč: **2.899**

 Příplatek za provedení Completo, ventil nahoře, připojení V007/V008 Kč: **7.552**

 Příplatek za provedení Completo, ventil dole, připojení V003/V004 Kč: **8.040**





Upozornění: hmotnost přes 100 kg

Příplatek za speciální barvy: kategorie 1 = 20%, kategorie 2 = 30 %

 Faktor f_1 pro přepočítání tepelného výkonu při provozních teplotách 70/55/20 °C = 0,80, při 70/50/20 °C = 0,73, při 55/45/20 °C = 0,51

Zehnder Charleston

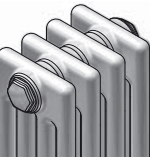
 Φ_s = normovaný tepelný výkon dle EN 442 (ΔT 50K: 75/65/20 °C)

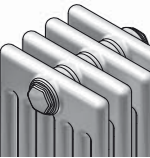
Stavební výška mm		600									
											
Model		2060		3060		4060		5060		6060	
Stavební hloubka mm		62		100		136		173		210	
Exponent n		1,25		1,26		1,27		1,27		1,29	
Max. počet článků		64		64		64		64		64	
Cena za článek Kč		685		779		896		1.053		1.241	
Stavební délka		Φ_s Cena		Φ_s Cena		Φ_s Cena		Φ_s Cena		Φ_s Cena	
Počet článků	mm	W	Kč	W	Kč	W	Kč	W	Kč	W	Kč
4	184	182	2.740	244	3.116	320	3.584	395	4.212	468	4.964
5	230	227	3.425	305	3.895	399	4.480	493	5.265	585	6.205
6	276	272	4.110	366	4.674	479	5.376	592	6.318	702	7.446
7	322	318	4.795	427	5.453	559	6.272	691	7.371	819	8.687
8	368	363	5.480	488	6.232	639	7.168	789	8.424	936	9.928
9	414	408	6.165	549	7.011	719	8.064	888	9.477	1053	11.169
10	460	453	6.850	609	7.790	798	8.960	986	10.530	1170	12.410
11	506	499	7.535	670	8.569	878	9.856	1085	11.583	1287	13.651
12	552	544	8.220	731	9.348	958	10.752	1184	12.636	1404	14.892
13	598	589	8.905	792	10.127	1038	11.648	1282	13.689	1521	16.133
14	644	635	9.590	853	10.906	1118	12.544	1381	14.742	1638	17.374
15	690	680	10.275	914	11.685	1197	13.440	1479	15.795	1755	18.615
16	736	725	10.960	975	12.464	1277	14.336	1578	16.848	1872	19.856
17	782	771	11.645	1036	13.243	1357	15.232	1677	17.901	1989	21.097
18	828	816	12.330	1097	14.022	1437	16.128	1775	18.954	2106	22.338
19	874	861	13.015	1158	14.801	1517	17.024	1874	20.007	2223	23.579
20	920	906	13.700	1218	15.580	1596	17.920	1972	21.060	2340	24.820
21	966	952	14.385	1279	16.359	1676	18.816	2071	22.113	2457	26.061
22	1012	997	15.070	1340	17.138	1756	19.712	2170	23.166	2574	27.302
23	1058	1042	15.755	1401	17.917	1836	20.608	2268	24.219	2691	28.543
24	1104	1088	16.440	1462	18.696	1916	21.504	2367	25.272	2808	29.784
25	1150	1133	17.125	1523	19.475	1995	22.400	2465	26.325	2925	31.025
26	1196	1178	17.810	1584	20.254	2075	23.296	2564	27.378	3042	32.266
27	1242	1224	18.495	1645	21.033	2155	24.192	2663	28.431	3159	33.507
28	1288	1269	19.180	1706	21.812	2235	25.088	2761	29.484	3276	34.748
29	1334	1314	19.865	1767	22.591	2315	25.984	2860	30.537	3393	35.989
30	1380	1359	20.550	1827	23.370	2394	26.880	2958	31.590	3510	37.230
31	1426	1405	21.235	1888	24.149	2474	27.776	3057	32.643	3627	38.471
32	1472	1450	21.920	1949	24.928	2554	28.672	3156	33.696	3744	39.712
33	1518	1495	22.605	2010	25.707	2634	29.568	3254	34.749	3861	40.953
34	1564	1541	23.290	2071	26.486	2714	30.464	3353	35.802	3978	42.194
35	1610	1586	23.975	2132	27.265	2793	31.360	3451	36.855	4095	43.435
36	1656	1631	24.660	2193	28.044	2873	32.256	3550	37.908	4212	44.676
37	1702	1677	25.345	2254	28.823	2953	33.152	3649	38.961	4329	45.917
38	1748	1722	26.030	2315	29.602	3033	34.048	3747	40.014	4446	47.158
39	1794	1767	26.715	2376	30.381	3113	34.944	3846	41.067	4563	48.399
40	1840	1812	27.400	2436	31.160	3192	35.840	3944	42.120	4680	49.640

Příplatek za provedení Completo, ventil nahoře, připojení V001/V002 Kč: 2.899

Příplatek za provedení Completo, ventil nahoře, připojení V007/V008 Kč: 7.552

Příplatek za provedení Completo, ventil dole, připojení V003/V004 Kč: 8.040



Upozornění: hmotnost přes 100 kg

Příplatek za speciální barvy: kategorie 1 = 20%, kategorie 2 = 30 %

Faktor f_1 pro přepočítání tepelného výkonu při provozních teplotách 70/55/20 °C = 0,80, při 70/50/20 °C = 0,73, při 55/45/20 °C = 0,51

Zehnder Charleston

 Φ_s = normovaný tepelný výkon dle EN 442 (ΔT 50K: 75/65/20 °C)

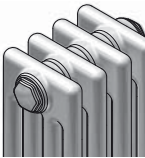
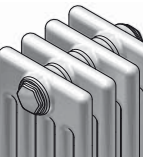
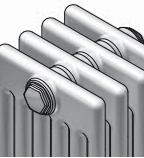
Stavební výška mm		750									
											
Model		2075		3075		4075		5075		6075	
Stavební hloubka	mm	62		100		136		173		210	
Exponent	n	1,25		1,26		1,27		1,29		1,30	
Max. počet článků		64		64		64		64		55	
Cena za článek Kč		729		843		1.013		1.206		1.414	
Stavební délka		Φ_s	Cena	Φ_s	Cena	Φ_s	Cena	Φ_s	Cena	Φ_s	Cena
Počet článků	mm	W	Kč	W	Kč	W	Kč	W	Kč	W	Kč
4	184	220	2.916	298	3.372	390	4.052	480	4.824	572	5.656
5	230	275	3.645	372	4.215	487	5.065	600	6.030	715	7.070
6	276	330	4.374	446	5.058	585	6.078	720	7.236	858	8.484
7	322	385	5.103	521	5.901	682	7.091	840	8.442	1001	9.898
8	368	440	5.832	595	6.744	780	8.104	960	9.648	1144	11.312
9	414	495	6.561	669	7.587	877	9.117	1080	10.854	1287	12.726
10	460	550	7.290	743	8.430	974	10.130	1200	12.060	1430	14.140
11	506	605	8.019	818	9.273	1072	11.143	1320	13.266	1573	15.554
12	552	660	8.748	892	10.116	1169	12.156	1440	14.472	1716	16.968
13	598	715	9.477	966	10.959	1267	13.169	1560	15.678	1859	18.382
14	644	770	10.206	1041	11.802	1364	14.182	1680	16.884	2002	19.796
15	690	825	10.935	1115	12.645	1461	15.195	1800	18.090	2145	21.210
16	736	880	11.664	1189	13.488	1559	16.208	1920	19.296	2288	22.624
17	782	935	12.393	1264	14.331	1656	17.221	2040	20.502	2431	24.038
18	828	990	13.122	1338	15.174	1754	18.234	2160	21.708	2574	25.452
19	874	1045	13.851	1412	16.017	1851	19.247	2280	22.914	2717	26.866
20	920	1100	14.580	1486	16.860	1948	20.260	2400	24.120	2860	28.280
21	966	1155	15.309	1561	17.703	2046	21.273	2520	25.326	3003	29.694
22	1012	1210	16.038	1635	18.546	2143	22.286	2640	26.532	3146	31.108
23	1058	1265	16.767	1709	19.389	2241	23.299	2760	27.738	3289	32.522
24	1104	1320	17.496	1784	20.232	2338	24.312	2880	28.944	3432	33.936
25	1150	1375	18.225	1858	21.075	2435	25.325	3000	30.150	3575	35.350
26	1196	1430	18.954	1932	21.918	2533	26.338	3120	31.356	3718	36.764
27	1242	1485	19.683	2007	22.761	2630	27.351	3240	32.562	3861	38.178
28	1288	1540	20.412	2081	23.604	2728	28.364	3360	33.768	4004	39.592
29	1334	1595	21.141	2155	24.447	2825	29.377	3480	34.974	4147	41.006
30	1380	1650	21.870	2229	25.290	2922	30.390	3600	36.180	4290	42.420
31	1426	1705	22.599	2304	26.133	3020	31.403	3720	37.386	4433	43.834
32	1472	1760	23.328	2378	26.976	3117	32.416	3840	38.592	4576	45.248
33	1518	1815	24.057	2452	27.819	3215	33.429	3960	39.798	4719	46.662
34	1564	1870	24.786	2527	28.662	3312	34.442	4080	41.004	4862	48.076
35	1610	1925	25.515	2601	29.505	3409	35.455	4200	42.210	5005	49.490
36	1656	1980	26.244	2675	30.348	3507	36.468	4320	43.416	5148	50.904
37	1702	2035	26.973	2750	31.191	3604	37.481	4440	44.622	5291	52.318
38	1748	2090	27.702	2824	32.034	3702	38.494	4560	45.828	5434	53.732
39	1794	2145	28.431	2898	32.877	3799	39.507	4680	47.034	5577	55.146
40	1840	2200	29.160	2972	33.720	3896	40.520	4800	48.240	5720	56.560

Příplatek za provedení Completo, ventil nahoře, připojení V001/V002 Kč: 2.899

Příplatek za provedení Completo, ventil nahoře, připojení V007/V008 Kč: 7.552

Příplatek za provedení Completo, ventil dole, připojení V003/V004 Kč: 8.040





Upozornění: hmotnost přes 100 kg

Příplatek za speciální barvy: kategorie 1 = 20%, kategorie 2 = 30 %

 Faktor f_1 pro přepočítání tepelného výkonu při provozních teplotách 70/55/20 °C = 0,80, při 70/50/20 °C = 0,73, při 55/45/20 °C = 0,51

Zehnder Charleston

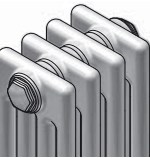
 Φ_s = normovaný tepelný výkon dle EN 442 (ΔT 50K: 75/65/20 °C)

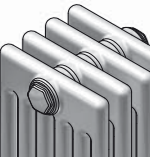
Stavební výška mm		900									
											
Model		2090		3090		4090		5090		6090	
Stavební hloubka	mm	62		100		136		173		210	
Exponent	n	1,25		1,27		1,28		1,30		1,31	
Max. počet článků		64		64		64		50		46	
Cena za článek Kč		770		907		1.163		1.374		1.591	
Stavební délka		Φ_s	Cena	Φ_s	Cena	Φ_s	Cena	Φ_s	Cena	Φ_s	Cena
Počet článků	mm	W	Kč	W	Kč	W	Kč	W	Kč	W	Kč
4	184	256	3.080	348	3.628	456	4.652	564	5.496	668	6.364
5	230	320	3.850	435	4.535	570	5.815	705	6.870	835	7.955
6	276	384	4.620	522	5.442	684	6.978	846	8.244	1002	9.546
7	322	448	5.390	609	6.349	798	8.141	987	9.618	1169	11.137
8	368	512	6.160	696	7.256	912	9.304	1128	10.992	1336	12.728
9	414	576	6.930	783	8.163	1026	10.467	1269	12.366	1503	14.319
10	460	639	7.700	870	9.070	1140	11.630	1410	13.740	1670	15.910
11	506	703	8.470	957	9.977	1254	12.793	1551	15.114	1837	17.501
12	552	767	9.240	1044	10.884	1368	13.956	1692	16.488	2004	19.092
13	598	831	10.010	1131	11.791	1482	15.119	1833	17.862	2171	20.683
14	644	895	10.780	1218	12.698	1596	16.282	1974	19.236	2338	22.274
15	690	959	11.550	1305	13.605	1710	17.445	2115	20.610	2505	23.865
16	736	1023	12.320	1392	14.512	1824	18.608	2256	21.984	2672	25.456
17	782	1087	13.090	1479	15.419	1938	19.771	2397	23.358	2839	27.047
18	828	1151	13.860	1566	16.326	2052	20.934	2538	24.732	3006	28.638
19	874	1215	14.630	1653	17.233	2166	22.097	2679	26.106	3173	30.229
20	920	1278	15.400	1740	18.140	2280	23.260	2820	27.480	3340	31.820
21	966	1342	16.170	1827	19.047	2394	24.423	2961	28.854	3507	33.411
22	1012	1406	16.940	1914	19.954	2508	25.586	3102	30.228	3674	35.002
23	1058	1470	17.710	2001	20.861	2622	26.749	3243	31.602	3841	36.593
24	1104	1534	18.480	2088	21.768	2736	27.912	3384	32.976	4008	38.184
25	1150	1598	19.250	2175	22.675	2850	29.075	3525	34.350	4175	39.775
26	1196	1662	20.020	2262	23.582	2964	30.238	3666	35.724	4342	41.366
27	1242	1726	20.790	2349	24.489	3078	31.401	3807	37.098	4509	42.957
28	1288	1790	21.560	2436	25.396	3192	32.564	3948	38.472	4676	44.548
29	1334	1854	22.330	2523	26.303	3306	33.727	4089	39.846	4843	46.139
30	1380	1917	23.100	2610	27.210	3420	34.890	4230	41.220	5010	47.730
31	1426	1981	23.870	2697	28.117	3534	36.053	4371	42.594	5177	49.321
32	1472	2045	24.640	2784	29.024	3648	37.216	4512	43.968	5344	50.912
33	1518	2109	25.410	2871	29.931	3762	38.379	4653	45.342	5511	52.503
34	1564	2173	26.180	2958	30.838	3876	39.542	4794	46.716	5678	54.094
35	1610	2237	26.950	3045	31.745	3990	40.705	4935	48.090	5845	55.685
36	1656	2301	27.720	3132	32.652	4104	41.868	5076	49.464	6012	57.276
37	1702	2365	28.490	3219	33.559	4218	43.031	5217	50.838	6179	58.867
38	1748	2429	29.260	3306	34.466	4332	44.194	5358	52.212	6346	60.458
39	1794	2493	30.030	3393	35.373	4446	45.357	5499	53.586	6513	62.049
40	1840	2556	30.800	3480	36.280	4560	46.520	5640	54.960	6680	63.640

Příplatek za provedení Completo, ventil nahoře, připojení V001/V002 Kč: 2.899

Příplatek za provedení Completo, ventil nahoře, připojení V007/V008 Kč: 7.552

Příplatek za provedení Completo, ventil dole, připojení V003/V004 Kč: 8.040



Upozornění: hmotnost přes 100 kg

Příplatek za speciální barvy: kategorie 1 = 20%, kategorie 2 = 30 %

Faktor f_1 pro přepočítání tepelného výkonu při provozních teplotách 70/55/20 °C = 0,80, při 70/50/20 °C = 0,73, při 55/45/20 °C = 0,51

Zehnder Charleston

 Φ_s = normovaný tepelný výkon dle EN 442 (ΔT 50K: 75/65/20 °C)

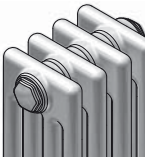
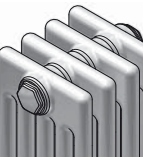
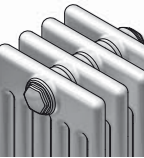
Stavební výška mm		1000									
											
Model		2100		3100		4100		5100		6100	
Stavební hloubka	mm	62		100		136		173		210	
Exponent	n	1,25		1,27		1,29		1,30		1,31	
Max. počet článků		64		64		60		50		42	
Cena za článek Kč		798		947		1.257		1.465		1.715	
Stavební délka		Φ_s	Cena	Φ_s	Cena	Φ_s	Cena	Φ_s	Cena	Φ_s	Cena
Počet článků	mm	W	Kč	W	Kč	W	Kč	W	Kč	W	Kč
4	184	278	3.192	381	3.788	500	5.028	616	5.860	732	6.860
5	230	348	3.990	476	4.735	625	6.285	770	7.325	915	8.575
6	276	417	4.788	571	5.682	750	7.542	924	8.790	1098	10.290
7	322	487	5.586	666	6.629	875	8.799	1078	10.255	1281	12.005
8	368	556	6.384	761	7.576	1000	10.056	1232	11.720	1464	13.720
9	414	626	7.182	856	8.523	1125	11.313	1386	13.185	1647	15.435
10	460	695	7.980	951	9.470	1250	12.570	1540	14.650	1830	17.150
11	506	765	8.778	1047	10.417	1375	13.827	1694	16.115	2013	18.865
12	552	834	9.576	1142	11.364	1500	15.084	1848	17.580	2196	20.580
13	598	904	10.374	1237	12.311	1625	16.341	2002	19.045	2379	22.295
14	644	973	11.172	1332	13.258	1750	17.598	2156	20.510	2562	24.010
15	690	1043	11.970	1427	14.205	1875	18.855	2310	21.975	2745	25.725
16	736	1112	12.768	1522	15.152	2000	20.112	2464	23.440	2928	27.440
17	782	1182	13.566	1617	16.099	2125	21.369	2618	24.905	3111	29.155
18	828	1251	14.364	1712	17.046	2250	22.626	2772	26.370	3294	30.870
19	874	1321	15.162	1807	17.993	2375	23.883	2926	27.835	3477	32.585
20	920	1390	15.960	1902	18.940	2500	25.140	3080	29.300	3660	34.300
21	966	1460	16.758	1998	19.887	2625	26.397	3234	30.765	3843	36.015
22	1012	1529	17.556	2093	20.834	2750	27.654	3388	32.230	4026	37.730
23	1058	1599	18.354	2188	21.781	2875	28.911	3542	33.695	4209	39.445
24	1104	1668	19.152	2283	22.728	3000	30.168	3696	35.160	4392	41.160
25	1150	1738	19.950	2378	23.675	3125	31.425	3850	36.625	4575	42.875
26	1196	1807	20.748	2473	24.622	3250	32.682	4004	38.090	4758	44.590
27	1242	1877	21.546	2568	25.569	3375	33.939	4158	39.555	4941	46.305
28	1288	1946	22.344	2663	26.516	3500	35.196	4312	41.020	5124	48.020
29	1334	2016	23.142	2758	27.463	3625	36.453	4466	42.485	5307	49.735
30	1380	2085	23.940	2853	28.410	3750	37.710	4620	43.950	5490	51.450
31	1426	2155	24.738	2949	29.357	3875	38.967	4774	45.415	5673	53.165
32	1472	2224	25.536	3044	30.304	4000	40.224	4928	46.880	5856	54.880
33	1518	2294	26.334	3139	31.251	4125	41.481	5082	48.345	6039	56.595
34	1564	2363	27.132	3234	32.198	4250	42.738	5236	49.810	6222	58.310
35	1610	2433	27.930	3329	33.145	4375	43.995	5390	51.275	6405	60.025
36	1656	2502	28.728	3424	34.092	4500	45.252	5544	52.740	6588	61.740
37	1702	2572	29.526	3519	35.039	4625	46.509	5698	54.205	6771	63.455
38	1748	2641	30.324	3614	35.986	4750	47.766	5852	55.670	6954	65.170
39	1794	2711	31.122	3709	36.933	4875	49.023	6006	57.135	7137	66.885
40	1840	2780	31.920	3804	37.880	5000	50.280	6160	58.600	7320	68.600

Příplatek za provedení Completo, ventil nahoře, připojení V001/V002 Kč: 2.899

Příplatek za provedení Completo, ventil nahoře, připojení V007/V008 Kč: 7.552

Příplatek za provedení Completo, ventil dole, připojení V003/V004 Kč: 8.040



Upozornění: hmotnost přes 100 kg

Příplatek za speciální barvy: kategorie 1 = 20%, kategorie 2 = 30 %

Faktor f_1 pro přepočítání tepelného výkonu při provozních teplotách 70/55/20 °C = 0,80, při 70/50/20 °C = 0,73, při 55/45/20 °C = 0,51

Zehnder Charleston

 Φ_s = normovaný tepelný výkon dle EN 442 (ΔT 50K: 75/65/20 °C)

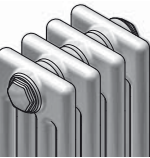
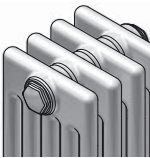
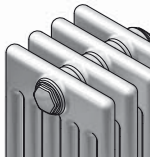
Stavební výška mm		1100									
											
Model		2110		3110		4110		5110		6110	
Stavební hloubka	mm	62		100		136		173		210	
Exponent	n	1,25		1,28		1,29		1,31		1,32	
Max. počet článků		22		22		22		22		22	
Cena za článek Kč		827		1.070		1.393		1.700		2.022	
Stavební délka		Φ_s	Cena	Φ_s	Cena	Φ_s	Cena	Φ_s	Cena	Φ_s	Cena
Počet článků	mm	W	Kč	W	Kč	W	Kč	W	Kč	W	Kč
4	184	299	3.308	412	4.280	540	5.572	668	6.800	792	8.088
5	230	374	4.135	515	5.350	675	6.965	835	8.500	990	10.110
6	276	449	4.962	618	6.420	810	8.358	1002	10.200	1188	12.132
7	322	523	5.789	721	7.490	945	9.751	1169	11.900	1386	14.154
8	368	598	6.616	824	8.560	1080	11.144	1336	13.600	1584	16.176
9	414	673	7.443	927	9.630	1215	12.537	1503	15.300	1782	18.198
10	460	747	8.270	1030	10.700	1350	13.930	1670	17.000	1980	20.220
11	506	822	9.097	1133	11.770	1485	15.323	1837	18.700	2178	22.242
12	552	897	9.924	1236	12.840	1620	16.716	2004	20.400	2376	24.264
13	598	972	10.751	1339	13.910	1755	18.109	2171	22.100	2574	26.286
14	644	1046	11.578	1442	14.980	1890	19.502	2338	23.800	2772	28.308
15	690	1121	12.405	1545	16.050	2025	20.895	2505	25.500	2970	30.330
16	736	1196	13.232	1648	17.120	2160	22.288	2672	27.200	3168	32.352
17	782	1270	14.059	1751	18.190	2295	23.681	2839	28.900	3366	34.374
18	828	1345	14.886	1854	19.260	2430	25.074	3006	30.600	3564	36.396
19	874	1420	15.713	1957	20.330	2565	26.467	3173	32.300	3762	38.418
20	920	1494	16.540	2060	21.400	2700	27.860	3340	34.000	3960	40.440
21	966	1569	17.367	2163	22.470	2835	29.253	3507	35.700	4158	42.462
22	1012	1644	18.194	2266	23.540	2970	30.646	3674	37.400	4356	44.484
23	1058	1719	19.021	2369	24.610	3105	32.039	3841	39.100	4554	46.506
24	1104	1793	19.848	2472	25.680	3240	33.432	4008	40.800	4752	48.528
25	1150	1868	20.675	2575	26.750	3375	34.825	4175	42.500	4950	50.550
26	1196	1943	21.502	2678	27.820	3510	36.218	4342	44.200	5148	52.572
27	1242	2017	22.329	2781	28.890	3645	37.611	4509	45.900	5346	54.594
28	1288	2092	23.156	2884	29.960	3780	39.004	4676	47.600	5544	56.616
29	1334	2167	23.983	2987	31.030	3915	40.397	4843	49.300	5742	58.638
30	1380	2241	24.810	3090	32.100	4050	41.790	5010	51.000	5940	60.660
31	1426	2316	25.637	3193	33.170	4185	43.183	5177	52.700	6138	62.682
32	1472	2391	26.464	3296	34.240	4320	44.576	5344	54.400	6336	64.704
33	1518	2466	27.291	3399	35.310	4455	45.969	5511	56.100	6534	66.726
34	1564	2540	28.118	3502	36.380	4590	47.362	5678	57.800	6732	68.748
35	1610	2615	28.945	3605	37.450	4725	48.755	5845	59.500	6930	70.770
36	1656	2690	29.772	3708	38.520	4860	50.148	6012	61.200	7128	72.792
37	1702	2764	30.599	3811	39.590	4995	51.541	6179	62.900	7326	74.814
38	1748	2839	31.426	3914	40.660	5130	52.934	6346	64.600	7524	76.836
39	1794	2914	32.253	4017	41.730	5265	54.327	6513	66.300	7722	78.858
40	1840	2988	33.080	4120	42.800	5400	55.720	6680	68.000	7920	80.880

Příplatek za provedení Completo, ventil nahoře, připojení V001/V002 Kč: 2.899

Příplatek za provedení Completo, ventil nahoře, připojení V007/V008 Kč: 7.552

Příplatek za provedení Completo, ventil dole, připojení V003/V004 Kč: 8.040



Upozornění: hmotnost přes 100 kg

Příplatek za speciální barvy: kategorie 1 = 20%, kategorie 2 = 30 %

Faktor f_1 pro přepočítání tepelného výkonu při provozních teplotách 70/55/20 °C = 0,80, při 70/50/20 °C = 0,73, při 55/45/20 °C = 0,51

Zehnder Charleston

 Φ_s = normovaný tepelný výkon dle EN 442 (ΔT 50K: 75/65/20 °C)

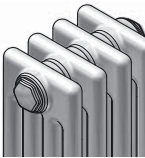
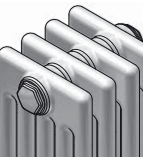
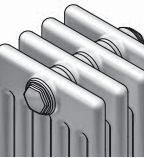
Stavební výška mm		1200									
											
Model		2120		3120		4120		5120		6120	
Stavební hloubka mm		62		100		136		173		210	
Exponent n		1,26		1,29		1,30		1,31		1,32	
Max. počet článků		22		22		22		22		22	
Cena za článek Kč		889		1.249		1.573		1.967		2.292	
Stavební délka		Φ_s	Cena	Φ_s	Cena	Φ_s	Cena	Φ_s	Cena	Φ_s	Cena
Počet článků	mm	W	Kč	W	Kč	W	Kč	W	Kč	W	Kč
4	184	331	3.556	460	4.996	588	6.292	716	7.868	840	9.168
5	230	414	4.445	575	6.245	735	7.865	895	9.835	1050	11.460
6	276	497	5.334	690	7.494	882	9.438	1074	11.802	1260	13.752
7	322	579	6.223	805	8.743	1029	11.011	1253	13.769	1470	16.044
8	368	662	7.112	920	9.992	1176	12.584	1432	15.736	1680	18.336
9	414	745	8.001	1035	11.241	1323	14.157	1611	17.703	1890	20.628
10	460	827	8.890	1150	12.490	1470	15.730	1790	19.670	2100	22.920
11	506	910	9.779	1265	13.739	1617	17.303	1969	21.637	2310	25.212
12	552	993	10.668	1380	14.988	1764	18.876	2148	23.604	2520	27.504
13	598	1076	11.557	1495	16.237	1911	20.449	2327	25.571	2730	29.796
14	644	1158	12.446	1610	17.486	2058	22.022	2506	27.538	2940	32.088
15	690	1241	13.335	1725	18.735	2205	23.595	2685	29.505	3150	34.380
16	736	1324	14.224	1840	19.984	2352	25.168	2864	31.472	3360	36.672
17	782	1406	15.113	1955	21.233	2499	26.741	3043	33.439	3570	38.964
18	828	1489	16.002	2070	22.482	2646	28.314	3222	35.406	3780	41.256
19	874	1572	16.891	2185	23.731	2793	29.887	3401	37.373	3990	43.548
20	920	1654	17.780	2300	24.980	2940	31.460	3580	39.340	4200	45.840
21	966	1737	18.669	2415	26.229	3087	33.033	3759	41.307	4410	48.132
22	1012	1820	19.558	2530	27.478	3234	34.606	3938	43.274	4620	50.424
23	1058	1903	20.447	2645	28.727	3381	36.179	4117	45.241	4830	52.716
24	1104	1985	21.336	2760	29.976	3528	37.752	4296	47.208	5040	55.008
25	1150	2068	22.225	2875	31.225	3675	39.325	4475	49.175	5250	57.300
26	1196	2151	23.114	2990	32.474	3822	40.898	4654	51.142	5460	59.592
27	1242	2233	24.003	3105	33.723	3969	42.471	4833	53.109	5670	61.884
28	1288	2316	24.892	3220	34.972	4116	44.044	5012	55.076	5880	64.176
29	1334	2399	25.781	3335	36.221	4263	45.617	5191	57.043	6090	66.468
30	1380	2481	26.670	3450	37.470	4410	47.190	5370	59.010	6300	68.760
31	1426	2564	27.559	3565	38.719	4557	48.763	5549	60.977	6510	71.052
32	1472	2647	28.448	3680	39.968	4704	50.336	5728	62.944	6720	73.344
33	1518	2730	29.337	3795	41.217	4851	51.909	5907	64.911	6930	75.636
34	1564	2812	30.226	3910	42.466	4998	53.482	6086	66.878	7140	77.928
35	1610	2895	31.115	4025	43.715	5145	55.055	6265	68.845	7350	80.220
36	1656	2978	32.004	4140	44.964	5292	56.628	6444	70.812	7560	82.512
37	1702	3060	32.893	4255	46.213	5439	58.201	6623	72.779	7770	84.804
38	1748	3143	33.782	4370	47.462	5586	59.774	6802	74.746	7980	87.096
39	1794	3226	34.671	4485	48.711	5733	61.347	6981	76.713	8190	89.388
40	1840	3308	35.560	4600	49.960	5880	62.920	7160	78.680	8400	91.680

Příplatek za provedení Completo, ventil nahoře, připojení V001/V002 Kč: 2.899

Příplatek za provedení Completo, ventil nahoře, připojení V007/V008 Kč: 7.552

Příplatek za provedení Completo, ventil dole, připojení V003/V004 Kč: 8.040



Upozornění: hmotnost přes 100 kg

Příplatek za speciální barvy: kategorie 1 = 20%, kategorie 2 = 30 %

Faktor f_1 pro přepočítání tepelného výkonu při provozních teplotách 70/55/20 °C = 0,80, při 70/50/20 °C = 0,73, při 55/45/20 °C = 0,51

Zehnder Charleston

 Φ_s = normovaný tepelný výkon dle EN 442 (ΔT 50K: 75/65/20 °C)

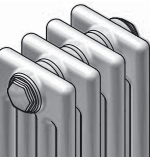
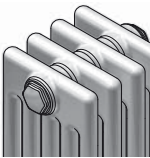
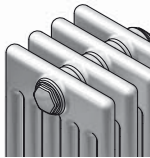
Stavební výška mm		1500									
											
Model		2150		3150		4150		5150		6150	
Stavební hloubka	mm	62		100		136		173		210	
Exponent	n	1,28		1,31		1,31		1,32		1,32	
Max. počet článků		22		22		22		22		22	
Cena za článek Kč		1.132		1.617		2.114		2.641		3.148	
Stavební délka		Φ_s	Cena	Φ_s	Cena	Φ_s	Cena	Φ_s	Cena	Φ_s	Cena
Počet článků	mm	W	Kč	W	Kč	W	Kč	W	Kč	W	Kč
4	184	416	4.528	560	6.468	720	8.456	876	10.564	1024	12.592
5	230	520	5.660	700	8.085	900	10.570	1095	13.205	1280	15.740
6	276	624	6.792	840	9.702	1080	12.684	1314	15.846	1536	18.888
7	322	728	7.924	980	11.319	1260	14.798	1533	18.487	1792	22.036
8	368	832	9.056	1120	12.936	1440	16.912	1752	21.128	2048	25.184
9	414	936	10.188	1260	14.553	1620	19.026	1971	23.769	2304	28.332
10	460	1040	11.320	1400	16.170	1800	21.140	2190	26.410	2560	31.480
11	506	1144	12.452	1540	17.787	1980	23.254	2409	29.051	2816	34.628
12	552	1248	13.584	1680	19.404	2160	25.368	2628	31.692	3072	37.776
13	598	1352	14.716	1820	21.021	2340	27.482	2847	34.333	3328	40.924
14	644	1456	15.848	1960	22.638	2520	29.596	3066	36.974	3584	44.072
15	690	1560	16.980	2100	24.255	2700	31.710	3285	39.615	3840	47.220
16	736	1664	18.112	2240	25.872	2880	33.824	3504	42.256	4096	50.368
17	782	1768	19.244	2380	27.489	3060	35.938	3723	44.897	4352	53.516
18	828	1872	20.376	2520	29.106	3240	38.052	3942	47.538	4608	56.664
19	874	1976	21.508	2660	30.723	3420	40.166	4161	50.179	4864	59.812
20	920	2080	22.640	2800	32.340	3600	42.280	4380	52.820	5120	62.960
21	966	2184	23.772	2940	33.957	3780	44.394	4599	55.461	5376	66.108
22	1012	2288	24.904	3080	35.574	3960	46.508	4818	58.102	5632	69.256
23	1058	2392	26.036	3220	37.191	4140	48.622	5037	60.743	5888	72.404
24	1104	2496	27.168	3360	38.808	4320	50.736	5256	63.384	6144	75.552
25	1150	2600	28.300	3500	40.425	4500	52.850	5475	66.025	6400	78.700
26	1196	2704	29.432	3640	42.042	4680	54.964	5694	68.666	6656	81.848
27	1242	2808	30.564	3780	43.659	4860	57.078	5913	71.307	6912	84.996
28	1288	2912	31.696	3920	45.276	5040	59.192	6132	73.948	7168	88.144
29	1334	3016	32.828	4060	46.893	5220	61.306	6351	76.589	7424	91.292
30	1380	3120	33.960	4200	48.510	5400	63.420	6570	79.230	7680	94.440
31	1426	3224	35.092	4340	50.127	5580	65.534	6789	81.871	7936	97.588
32	1472	3328	36.224	4480	51.744	5760	67.648	7008	84.512	8192	100.736
33	1518	3432	37.356	4620	53.361	5940	69.762	7227	87.153	8448	103.884
34	1564	3536	38.488	4760	54.978	6120	71.876	7446	89.794	8704	107.032
35	1610	3640	39.620	4900	56.595	6300	73.990	7665	92.435	8960	110.180
36	1656	3744	40.752	5040	58.212	6480	76.104	7884	95.076	9216	113.328
37	1702	3848	41.884	5180	59.829	6660	78.218	8103	97.717	9472	116.476
38	1748	3952	43.016	5320	61.446	6840	80.332	8322	100.358	9728	119.624
39	1794	4056	44.148	5460	63.063	7020	82.446	8541	102.999	9984	122.772
40	1840	4160	45.280	5600	64.680	7200	84.560	8760	105.640	10240	125.920

Příplatek za provedení Completo, ventil nahoře, připojení V001/V002 Kč: 2.899

Příplatek za provedení Completo, ventil nahoře, připojení V007/V008 Kč: 7.552

Příplatek za provedení Completo, ventil dole, připojení V003/V004 Kč: 8.040



Upozornění: hmotnost přes 100 kg

Příplatek za speciální barvy: kategorie 1 = 20%, kategorie 2 = 30 %

Faktor f_1 pro přepočítání tepelného výkonu při provozních teplotách 70/55/20 °C = 0,80, při 70/50/20 °C = 0,73, při 55/45/20 °C = 0,51

Zehnder Charleston

 Φ_s = normovaný tepelný výkon dle EN 442 (ΔT 50K: 75/65/20 °C)

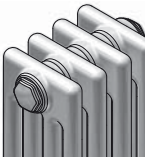
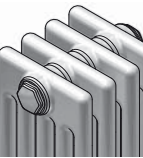
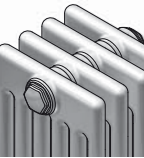
Stavební výška mm		1800									
											
Model		2180		3180		4180		5180		6180	
Stavební hloubka mm		62		100		136		173		210	
Exponent n		1,31		1,33		1,33		1,32		1,33	
Max. počet článků		22		22		22		22		22	
Cena za článek Kč		1.338		1.997		2.538		3.116		3.700	
Stavební délka		Φ_s	Cena	Φ_s	Cena	Φ_s	Cena	Φ_s	Cena	Φ_s	Cena
Počet článků	mm	W	Kč	W	Kč	W	Kč	W	Kč	W	Kč
4	184	496	5.352	664	7.988	852	10.152	1036	12.464	1212	14.800
5	230	620	6.690	830	9.985	1065	12.690	1295	15.580	1515	18.500
6	276	744	8.028	996	11.982	1278	15.228	1554	18.696	1818	22.200
7	322	868	9.366	1162	13.979	1491	17.766	1813	21.812	2121	25.900
8	368	992	10.704	1328	15.976	1704	20.304	2072	24.928	2424	29.600
9	414	1116	12.042	1494	17.973	1917	22.842	2331	28.044	2727	33.300
10	460	1240	13.380	1660	19.970	2130	25.380	2590	31.160	3030	37.000
11	506	1364	14.718	1826	21.967	2343	27.918	2849	34.276	3333	40.700
12	552	1488	16.056	1992	23.964	2556	30.456	3108	37.392	3636	44.400
13	598	1612	17.394	2158	25.961	2769	32.994	3367	40.508	3939	48.100
14	644	1736	18.732	2324	27.958	2982	35.532	3626	43.624	4242	51.800
15	690	1860	20.070	2490	29.955	3195	38.070	3885	46.740	4545	55.500
16	736	1984	21.408	2656	31.952	3408	40.608	4144	49.856	4848	59.200
17	782	2108	22.746	2822	33.949	3621	43.146	4403	52.972	5151	62.900
18	828	2232	24.084	2988	35.946	3834	45.684	4662	56.088	5454	66.600
19	874	2356	25.422	3154	37.943	4047	48.222	4921	59.204	5757	70.300
20	920	2480	26.760	3320	39.940	4260	50.760	5180	62.320	6060	74.000
21	966	2604	28.098	3486	41.937	4473	53.298	5439	65.436	6363	77.700
22	1012	2728	29.436	3652	43.934	4686	55.836	5698	68.552	6666	81.400
23	1058	2852	30.774	3818	45.931	4899	58.374	5957	71.668	6969	85.100
24	1104	2976	32.112	3984	47.928	5112	60.912	6216	74.784	7272	88.800
25	1150	3100	33.450	4150	49.925	5325	63.450	6475	77.900	7575	92.500
26	1196	3224	34.788	4316	51.922	5538	65.988	6734	81.016	7878	96.200
27	1242	3348	36.126	4482	53.919	5751	68.526	6993	84.132	8181	99.900
28	1288	3472	37.464	4648	55.916	5964	71.064	7252	87.248	8484	103.600
29	1334	3596	38.802	4814	57.913	6177	73.602	7511	90.364	8787	107.300
30	1380	3720	40.140	4980	59.910	6390	76.140	7770	93.480	9090	111.000
31	1426	3844	41.478	5146	61.907	6603	78.678	8029	96.596	9393	114.700
32	1472	3968	42.816	5312	63.904	6816	81.216	8288	99.712	9696	118.400
33	1518	4092	44.154	5478	65.901	7029	83.754	8547	102.828	9999	122.100
34	1564	4216	45.492	5644	67.898	7242	86.292	8806	105.944	10302	125.800
35	1610	4340	46.830	5810	69.895	7455	88.830	9065	109.060	10605	129.500
36	1656	4464	48.168	5976	71.892	7668	91.368	9324	112.176	10908	133.200
37	1702	4588	49.506	6142	73.889	7881	93.906	9583	115.292	11211	136.900
38	1748	4712	50.844	6308	75.886	8094	96.444	9842	118.408	11514	140.600
39	1794	4836	52.182	6474	77.883	8307	98.982	10101	121.524	11817	144.300
40	1840	4960	53.520	6640	79.880	8520	101.520	10360	124.640	12120	148.000

Příplatek za provedení Completo, ventil nahoře, připojení V001/V002 Kč: 2.899

Příplatek za provedení Completo, ventil nahoře, připojení V007/V008 Kč: 7.552

Příplatek za provedení Completo, ventil dole, připojení V003/V004 Kč: 8.040



Upozornění: hmotnost přes 100 kg

Příplatek za speciální barvy: kategorie 1 = 20%, kategorie 2 = 30 %

Faktor f_1 pro přepočítání tepelného výkonu při provozních teplotách 70/55/20 °C = 0,80, při 70/50/20 °C = 0,73, při 55/45/20 °C = 0,51

Zehnder Charleston

 Φ_s = normovaný tepelný výkon dle EN 442 (ΔT 50K: 75/65/20 °C)

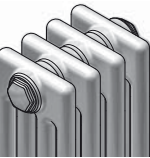
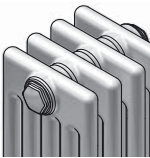
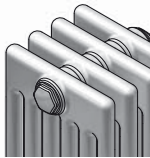
Stavební výška mm		2000									
											
Model		2200		3200		4200		5200		6200	
Stavební hloubka	mm	62		100		136		173		210	
Exponent	n	1,31		1,33		1,32		1,32		1,32	
Max. počet článků		22		22		22		22		22	
Cena za článek Kč		1.511		2.159		2.835		3.476		4.118	
Stavební délka		Φ_s	Cena	Φ_s	Cena	Φ_s	Cena	Φ_s	Cena	Φ_s	Cena
Počet článků	mm	W	Kč	W	Kč	W	Kč	W	Kč	W	Kč
4	184	552	6.044	732	8.636	936	11.340	1140	13.904	1336	16.472
5	230	690	7.555	915	10.795	1170	14.175	1425	17.380	1670	20.590
6	276	828	9.066	1098	12.954	1404	17.010	1710	20.856	2004	24.708
7	322	966	10.577	1281	15.113	1638	19.845	1995	24.332	2338	28.826
8	368	1104	12.088	1464	17.272	1872	22.680	2280	27.808	2672	32.944
9	414	1242	13.599	1647	19.431	2106	25.515	2565	31.284	3006	37.062
10	460	1380	15.110	1830	21.590	2340	28.350	2850	34.760	3340	41.180
11	506	1518	16.621	2013	23.749	2574	31.185	3135	38.236	3674	45.298
12	552	1656	18.132	2196	25.908	2808	34.020	3420	41.712	4008	49.416
13	598	1794	19.643	2379	28.067	3042	36.855	3705	45.188	4342	53.534
14	644	1932	21.154	2562	30.226	3276	39.690	3990	48.664	4676	57.652
15	690	2070	22.665	2745	32.385	3510	42.525	4275	52.140	5010	61.770
16	736	2208	24.176	2928	34.544	3744	45.360	4560	55.616	5344	65.888
17	782	2346	25.687	3111	36.703	3978	48.195	4845	59.092	5678	70.006
18	828	2484	27.198	3294	38.862	4212	51.030	5130	62.568	6012	74.124
19	874	2622	28.709	3477	41.021	4446	53.865	5415	66.044	6346	78.242
20	920	2760	30.220	3660	43.180	4680	56.700	5700	69.520	6680	82.360
21	966	2898	31.731	3843	45.339	4914	59.535	5985	72.996	7014	86.478
22	1012	3036	33.242	4026	47.498	5148	62.370	6270	76.472	7348	90.596
23	1058	3174	34.753	4209	49.657	5382	65.205	6555	79.948	7682	94.714
24	1104	3312	36.264	4392	51.816	5616	68.040	6840	83.424	8016	98.832
25	1150	3450	37.775	4575	53.975	5850	70.875	7125	86.900	8350	102.950
26	1196	3588	39.286	4758	56.134	6084	73.710	7410	90.376	8684	107.068
27	1242	3726	40.797	4941	58.293	6318	76.545	7695	93.852	9018	111.186
28	1288	3864	42.308	5124	60.452	6552	79.380	7980	97.328	9352	115.304
29	1334	4002	43.819	5307	62.611	6786	82.215	8265	100.804	9686	119.422
30	1380	4140	45.330	5490	64.770	7020	85.050	8550	104.280	10020	123.540
31	1426	4278	46.841	5673	66.929	7254	87.885	8835	107.756	10354	127.658
32	1472	4416	48.352	5856	69.088	7488	90.720	9120	111.232	10688	131.776
33	1518	4554	49.863	6039	71.247	7722	93.555	9405	114.708	11022	135.894
34	1564	4692	51.374	6222	73.406	7956	96.390	9690	118.184	11356	140.012
35	1610	4830	52.885	6405	75.565	8190	99.225	9975	121.660	11690	144.130
36	1656	4968	54.396	6588	77.724	8424	102.060	10260	125.136	12024	148.248
37	1702	5106	55.907	6771	79.883	8658	104.895	10545	128.612	12358	152.366
38	1748	5244	57.418	6954	82.042	8892	107.730	10830	132.088	12692	156.484
39	1794	5382	58.929	7137	84.201	9126	110.565	11115	135.564	13026	160.602
40	1840	5520	60.440	7320	86.360	9360	113.400	11400	139.040	13360	164.720

Příplatek za provedení Completo, ventil nahoře, připojení V001/V002 Kč: 2.899

Příplatek za provedení Completo, ventil nahoře, připojení V007/V008 Kč: 7.552

Příplatek za provedení Completo, ventil dole, připojení V003/V004 Kč: 8.040



Upozornění: hmotnost přes 100 kg

Příplatek za speciální barvy: kategorie 1 = 20%, kategorie 2 = 30 %

Faktor f_1 pro přepočítání tepelného výkonu při provozních teplotách 70/55/20 °C = 0,80, při 70/50/20 °C = 0,73, při 55/45/20 °C = 0,51

Zehnder Charleston

 Φ_s = normovaný tepelný výkon dle EN 442 (ΔT 50K: 75/65/20 °C)

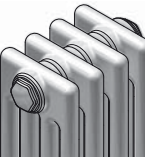
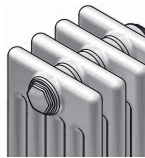
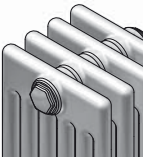
Stavební výška mm		2200									
											
Model		2220		3220		4220		5220		6220	
Stavební hloubka mm		62		100		136		173		210	
Exponent n		1,31		1,32		1,32		1,32		1,32	
Max. počet článků		22		22		22		22		17	
Cena za článek Kč		1.677		2.429		3.154		3.863		4.586	
Stavební délka		Φ_s	Cena	Φ_s	Cena	Φ_s	Cena	Φ_s	Cena	Φ_s	Cena
Počet článků	mm	W	Kč	W	Kč	W	Kč	W	Kč	W	Kč
4	184	604	6.708	800	9.716	1024	12.616	1248	15.452	1460	18.344
5	230	755	8.385	1000	12.145	1280	15.770	1560	19.315	1825	22.930
6	276	906	10.062	1200	14.574	1536	18.924	1872	23.178	2190	27.516
7	322	1057	11.739	1400	17.003	1792	22.078	2184	27.041	2555	32.102
8	368	1208	13.416	1600	19.432	2048	25.232	2496	30.904	2920	36.688
9	414	1359	15.093	1800	21.861	2304	28.386	2808	34.767	3285	41.274
10	460	1510	16.770	2000	24.290	2560	31.540	3120	38.630	3650	45.860
11	506	1661	18.447	2200	26.719	2816	34.694	3432	42.493	4015	50.446
12	552	1812	20.124	2400	29.148	3072	37.848	3744	46.356	4380	55.032
13	598	1963	21.801	2600	31.577	3328	41.002	4056	50.219	4745	59.618
14	644	2114	23.478	2800	34.006	3584	44.156	4368	54.082	5110	64.204
15	690	2265	25.155	3000	36.435	3840	47.310	4680	57.945	5475	68.790
16	736	2416	26.832	3200	38.864	4096	50.464	4992	61.808	5840	73.376
17	782	2567	28.509	3400	41.293	4352	53.618	5304	65.671	6205	77.962
18	828	2718	30.186	3600	43.722	4608	56.772	5616	69.534	6570	82.548
19	874	2869	31.863	3800	46.151	4864	59.926	5928	73.397	6935	87.134
20	920	3020	33.540	4000	48.580	5120	63.080	6240	77.260	7300	91.720
21	966	3171	35.217	4200	51.009	5376	66.234	6552	81.123	7665	96.306
22	1012	3322	36.894	4400	53.438	5632	69.388	6864	84.986	8030	100.892
23	1058	3473	38.571	4600	55.867	5888	72.542	7176	88.849	8395	105.478
24	1104	3624	40.248	4800	58.296	6144	75.696	7488	92.712	8760	110.064
25	1150	3775	41.925	5000	60.725	6400	78.850	7800	96.575	9125	114.650
26	1196	3926	43.602	5200	63.154	6656	82.004	8112	100.438	9490	119.236
27	1242	4077	45.279	5400	65.583	6912	85.158	8424	104.301	9855	123.822
28	1288	4228	46.956	5600	68.012	7168	88.312	8736	108.164	10220	128.408
29	1334	4379	48.633	5800	70.441	7424	91.466	9048	112.027	10585	132.994
30	1380	4530	50.310	6000	72.870	7680	94.620	9360	115.890	10950	137.580
31	1426	4681	51.987	6200	75.299	7936	97.774	9672	119.753	11315	142.166
32	1472	4832	53.664	6400	77.728	8192	100.928	9984	123.616	11680	146.752
33	1518	4983	55.341	6600	80.157	8448	104.082	10296	127.479	12045	151.338
34	1564	5134	57.018	6800	82.586	8704	107.236	10608	131.342	12410	155.924
35	1610	5285	58.695	7000	85.015	8960	110.390	10920	135.205	12775	160.510
36	1656	5436	60.372	7200	87.444	9216	113.544	11232	139.068	13140	165.096
37	1702	5587	62.049	7400	89.873	9472	116.698	11544	142.931	13505	169.682
38	1748	5738	63.726	7600	92.302	9728	119.852	11856	146.794	13870	174.268
39	1794	5889	65.403	7800	94.731	9984	123.006	12168	150.657	14235	178.854
40	1840	6040	67.080	8000	97.160	10240	126.160	12480	154.520	14600	183.440

Příplatek za provedení Completo, ventil nahoře, připojení V001/V002 Kč: 2.899

Příplatek za provedení Completo, ventil nahoře, připojení V007/V008 Kč: 7.552

Příplatek za provedení Completo, ventil dole, připojení V003/V004 Kč: 8.040



Upozornění: hmotnost přes 100 kg

Příplatek za speciální barvy: kategorie 1 = 20%, kategorie 2 = 30 %

Faktor f_1 pro přepočítání tepelného výkonu při provozních teplotách 70/55/20 °C = 0,80, při 70/50/20 °C = 0,73, při 55/45/20 °C = 0,51

Zehnder Charleston

 Φ_s = normovaný tepelný výkon dle EN 442 (ΔT 50K: 75/65/20 °C)

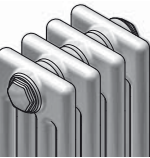
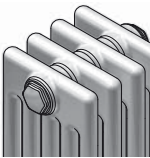
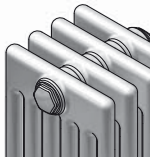
Stavební výška mm		2500									
											
Model		2250		3250		4250		5250		6250	
Stavební hloubka	mm	62		100		136		173		210	
Exponent	n	1,30		1,32		1,31		1,31		1,32	
Max. počet článků		22		22		22		22		17	
Cena za článek Kč		1.872		2.748		3.538		4.322		5.150	
Stavební délka		Φ_s	Cena	Φ_s	Cena	Φ_s	Cena	Φ_s	Cena	Φ_s	Cena
Počet článků	mm	W	Kč	W	Kč	W	Kč	W	Kč	W	Kč
4	184	684	7.488	900	10.992	1156	14.152	1408	17.288	1648	20.600
5	230	855	9.360	1125	13.740	1445	17.690	1760	21.610	2060	25.750
6	276	1026	11.232	1350	16.488	1734	21.228	2112	25.932	2472	30.900
7	322	1197	13.104	1575	19.236	2023	24.766	2464	30.254	2884	36.050
8	368	1368	14.976	1800	21.984	2312	28.304	2816	34.576	3296	41.200
9	414	1539	16.848	2025	24.732	2601	31.842	3168	38.898	3708	46.350
10	460	1710	18.720	2250	27.480	2890	35.380	3520	43.220	4120	51.500
11	506	1881	20.592	2475	30.228	3179	38.918	3872	47.542	4532	56.650
12	552	2052	22.464	2700	32.976	3468	42.456	4224	51.864	4944	61.800
13	598	2223	24.336	2925	35.724	3757	45.994	4576	56.186	5356	66.950
14	644	2394	26.208	3150	38.472	4046	49.532	4928	60.508	5768	72.100
15	690	2565	28.080	3375	41.220	4335	53.070	5280	64.830	6180	77.250
16	736	2736	29.952	3600	43.968	4624	56.608	5632	69.152	6592	82.400
17	782	2907	31.824	3825	46.716	4913	60.146	5984	73.474	7004	87.550
18	828	3078	33.696	4050	49.464	5202	63.684	6336	77.796	7416	92.700
19	874	3249	35.568	4275	52.212	5491	67.222	6688	82.118	7828	97.850
20	920	3420	37.440	4500	54.960	5780	70.760	7040	86.440	8240	103.000
21	966	3591	39.312	4725	57.708	6069	74.298	7392	90.762	8652	108.150
22	1012	3762	41.184	4950	60.456	6358	77.836	7744	95.084	9064	113.300
23	1058	3933	43.056	5175	63.204	6647	81.374	8096	99.406	9476	118.450
24	1104	4104	44.928	5400	65.952	6936	84.912	8448	103.728	9888	123.600
25	1150	4275	46.800	5625	68.700	7225	88.450	8800	108.050	10300	128.750
26	1196	4446	48.672	5850	71.448	7514	91.988	9152	112.372	10712	133.900
27	1242	4617	50.544	6075	74.196	7803	95.526	9504	116.694	11124	139.050
28	1288	4788	52.416	6300	76.944	8092	99.064	9856	121.016	11536	144.200
29	1334	4959	54.288	6525	79.692	8381	102.602	10208	125.338	11948	149.350
30	1380	5130	56.160	6750	82.440	8670	106.140	10560	129.660	12360	154.500
31	1426	5301	58.032	6975	85.188	8959	109.678	10912	133.982	12772	159.650
32	1472	5472	59.904	7200	87.936	9248	113.216	11264	138.304	13184	164.800
33	1518	5643	61.776	7425	90.684	9537	116.754	11616	142.626	13596	169.950
34	1564	5814	63.648	7650	93.432	9826	120.292	11968	146.948	14008	175.100
35	1610	5985	65.520	7875	96.180	10115	123.830	12320	151.270	14420	180.250
36	1656	6156	67.392	8100	98.928	10404	127.368	12672	155.592	14832	185.400
37	1702	6327	69.264	8325	101.676	10693	130.906	13024	159.914	15244	190.550
38	1748	6498	71.136	8550	104.424	10982	134.444	13376	164.236	15656	195.700
39	1794	6669	73.008	8775	107.172	11271	137.982	13728	168.558	16068	200.850
40	1840	6840	74.880	9000	109.920	11560	141.520	14080	172.880	16480	206.000

Příplatek za provedení Completo, ventil nahoře, připojení V001/V002 Kč: 2.899

Příplatek za provedení Completo, ventil nahoře, připojení V007/V008 Kč: 7.552

Příplatek za provedení Completo, ventil dole, připojení V003/V004 Kč: 8.040



Upozornění: hmotnost přes 100 kg

Příplatek za speciální barvy: kategorie 1 = 20%, kategorie 2 = 30 %

 Faktor f_1 pro přepočítání tepelného výkonu při provozních teplotách 70/55/20 °C = 0,80, při 70/50/20 °C = 0,73, při 55/45/20 °C = 0,51

Zehnder Charleston

 Φ_s = normovaný tepelný výkon dle EN 442 (ΔT 50K: 75/65/20 °C)

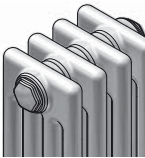
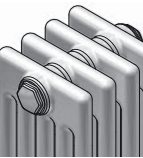
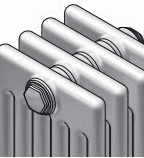
Stavební výška mm		2800									
											
Model		2280		3280		4280		5280		6280	
Stavební hloubka	mm	62		100		136		173		210	
Exponent	n	1,30		1,30		1,30		1,30		1,30	
Max. počet článků		22		22		22		17		14	
Cena za článek Kč		2.132		3.085		4.035		4.843		5.828	
Stavební délka		Φ_s	Cena	Φ_s	Cena	Φ_s	Cena	Φ_s	Cena	Φ_s	Cena
Počet článků	mm	W	Kč	W	Kč	W	Kč	W	Kč	W	Kč
4	184	756	8.528	1004	12.340	1292	16.140	1568	19.372	1836	23.312
5	230	945	10.660	1255	15.425	1615	20.175	1960	24.215	2295	29.140
6	276	1134	12.792	1506	18.510	1938	24.210	2352	29.058	2754	34.968
7	322	1323	14.924	1757	21.595	2261	28.245	2744	33.901	3213	40.796
8	368	1512	17.056	2008	24.680	2584	32.280	3136	38.744	3672	46.624
9	414	1701	19.188	2259	27.765	2907	36.315	3528	43.587	4131	52.452
10	460	1890	21.320	2510	30.850	3230	40.350	3920	48.430	4590	58.280
11	506	2079	23.452	2761	33.935	3553	44.385	4312	53.273	5049	64.108
12	552	2268	25.584	3012	37.020	3876	48.420	4704	58.116	5508	69.936
13	598	2457	27.716	3263	40.105	4199	52.455	5096	62.959	5967	75.764
14	644	2646	29.848	3514	43.190	4522	56.490	5488	67.802	6426	81.592
15	690	2835	31.980	3765	46.275	4845	60.525	5880	72.645	6885	87.420
16	736	3024	34.112	4016	49.360	5168	64.560	6272	77.488	7344	93.248
17	782	3213	36.244	4267	52.445	5491	68.595	6664	82.331	7803	99.076
18	828	3402	38.376	4518	55.530	5814	72.630	7056	87.174	8262	104.904
19	874	3591	40.508	4769	58.615	6137	76.665	7448	92.017	8721	110.732
20	920	3780	42.640	5020	61.700	6460	80.700	7840	96.860	9180	116.560
21	966	3969	44.772	5271	64.785	6783	84.735	8232	101.703	9639	122.388
22	1012	4158	46.904	5522	67.870	7106	88.770	8624	106.546	10098	128.216
23	1058	4347	49.036	5773	70.955	7429	92.805	9016	111.389	10557	134.044
24	1104	4536	51.168	6024	74.040	7752	96.840	9408	116.232	11016	139.872
25	1150	4725	53.300	6275	77.125	8075	100.875	9800	121.075	11475	145.700
26	1196	4914	55.432	6526	80.210	8398	104.910	10192	125.918	11934	151.528
27	1242	5103	57.564	6777	83.295	8721	108.945	10584	130.761	12393	157.356
28	1288	5292	59.696	7028	86.380	9044	112.980	10976	135.604	12852	163.184
29	1334	5481	61.828	7279	89.465	9367	117.015	11368	140.447	13311	169.012
30	1380	5670	63.960	7530	92.550	9690	121.050	11760	145.290	13770	174.840
31	1426	5859	66.092	7781	95.635	10013	125.085	12152	150.133	14229	180.668
32	1472	6048	68.224	8032	98.720	10336	129.120	12544	154.976	14688	186.496
33	1518	6237	70.356	8283	101.805	10659	133.155	12936	159.819	15147	192.324
34	1564	6426	72.488	8534	104.890	10982	137.190	13328	164.662	15606	198.152
35	1610	6615	74.620	8785	107.975	11305	141.225	13720	169.505	16065	203.980
36	1656	6804	76.752	9036	111.060	11628	145.260	14112	174.348	16524	209.808
37	1702	6993	78.884	9287	114.145	11951	149.295	14504	179.191	16983	215.636
38	1748	7182	81.016	9538	117.230	12274	153.330	14896	184.034	17442	221.464
39	1794	7371	83.148	9789	120.315	12597	157.365	15288	188.877	17901	227.292
40	1840	7560	85.280	10040	123.400	12920	161.400	15680	193.720	18360	233.120

Příplatek za provedení Completo, ventil nahoře, připojení V001/V002 Kč: 2.899

Příplatek za provedení Completo, ventil nahoře, připojení V007/V008 Kč: 7.552

Příplatek za provedení Completo, ventil dole, připojení V003/V004 Kč: 8.040





Upozornění: hmotnost přes 100 kg

Příplatek za speciální barvy: kategorie 1 = 20%, kategorie 2 = 30 %

Faktor f_1 pro přepočítání tepelného výkonu při provozních teplotách 70/55/20 °C = 0,80, při 70/50/20 °C = 0,73, při 55/45/20 °C = 0,51

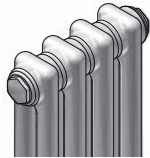
Zehnder Charleston

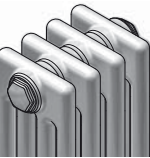
 Φ_s = normovaný tepelný výkon dle EN 442 (ΔT 50K: 75/65/20 °C)

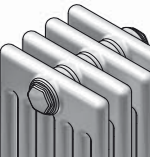
Stavební výška mm		3000									
											
Model		2300		3300		4300		5300		6300	
Stavební hloubka mm		62		100		136		173		210	
Exponent n		1,30		1,30		1,30		1,30		1,30	
Max. počet článků		22		22		22		17		14	
Cena za článek Kč		2.263		3.340		4.317		5.187		6.201	
Stavební délka		Φ_s Cena		Φ_s Cena		Φ_s Cena		Φ_s Cena		Φ_s Cena	
Počet článků	mm	W	Kč	W	Kč	W	Kč	W	Kč	W	Kč
4	184	804	9.052	1076	13.360	1380	17.268	1680	20.748	1964	24.804
5	230	1005	11.315	1345	16.700	1725	21.585	2100	25.935	2455	31.005
6	276	1206	13.578	1614	20.040	2070	25.902	2520	31.122	2946	37.206
7	322	1407	15.841	1883	23.380	2415	30.219	2940	36.309	3437	43.407
8	368	1608	18.104	2152	26.720	2760	34.536	3360	41.496	3928	49.608
9	414	1809	20.367	2421	30.060	3105	38.853	3780	46.683	4419	55.809
10	460	2010	22.630	2690	33.400	3450	43.170	4200	51.870	4910	62.010
11	506	2211	24.893	2959	36.740	3795	47.487	4620	57.057	5401	68.211
12	552	2412	27.156	3228	40.080	4140	51.804	5040	62.244	5892	74.412
13	598	2613	29.419	3497	43.420	4485	56.121	5460	67.431	6383	80.613
14	644	2814	31.682	3766	46.760	4830	60.438	5880	72.618	6874	86.814
15	690	3015	33.945	4035	50.100	5175	64.755	6300	77.805	7365	93.015
16	736	3216	36.208	4304	53.440	5520	69.072	6720	82.992	7856	99.216
17	782	3417	38.471	4573	56.780	5865	73.389	7140	88.179	8347	105.417
18	828	3618	40.734	4842	60.120	6210	77.706	7560	93.366	8838	111.618
19	874	3819	42.997	5111	63.460	6555	82.023	7980	98.553	9329	117.819
20	920	4020	45.260	5380	66.800	6900	86.340	8400	103.740	9820	124.020
21	966	4221	47.523	5649	70.140	7245	90.657	8820	108.927	10311	130.221
22	1012	4422	49.786	5918	73.480	7590	94.974	9240	114.114	10802	136.422
23	1058	4623	52.049	6187	76.820	7935	99.291	9660	119.301	11293	142.623
24	1104	4824	54.312	6456	80.160	8280	103.608	10080	124.488	11784	148.824
25	1150	5025	56.575	6725	83.500	8625	107.925	10500	129.675	12275	155.025
26	1196	5226	58.838	6994	86.840	8970	112.242	10920	134.862	12766	161.226
27	1242	5427	61.101	7263	90.180	9315	116.559	11340	140.049	13257	167.427
28	1288	5628	63.364	7532	93.520	9660	120.876	11760	145.236	13748	173.628
29	1334	5829	65.627	7801	96.860	10005	125.193	12180	150.423	14239	179.829
30	1380	6030	67.890	8070	100.200	10350	129.510	12600	155.610	14730	186.030
31	1426	6231	70.153	8339	103.540	10695	133.827	13020	160.797	15221	192.231
32	1472	6432	72.416	8608	106.880	11040	138.144	13440	165.984	15712	198.432
33	1518	6633	74.679	8877	110.220	11385	142.461	13860	171.171	16203	204.633
34	1564	6834	76.942	9146	113.560	11730	146.778	14280	176.358	16694	210.834
35	1610	7035	79.205	9415	116.900	12075	151.095	14700	181.545	17185	217.035
36	1656	7236	81.468	9684	120.240	12420	155.412	15120	186.732	17676	223.236
37	1702	7437	83.731	9953	123.580	12765	159.729	15540	191.919	18167	229.437
38	1748	7638	85.994	10222	126.920	13110	164.046	15960	197.106	18658	235.638
39	1794	7839	88.257	10491	130.260	13455	168.363	16380	202.293	19149	241.839
40	1840	8040	90.520	10760	133.600	13800	172.680	16800	207.480	19640	248.040

Příplatek za provedení Completo, ventil nahoře, připojení V001/V002 Kč: 2.899

Příplatek za provedení Completo, ventil nahoře, připojení V007/V008 Kč: 7.552

Příplatek za provedení Completo, ventil dole, připojení V003/V004 Kč: 8.040

Upozornění: hmotnost přes 100 kg

Příplatek za speciální barvy: kategorie 1 = 20%, kategorie 2 = 30 %

Faktor f_1 pro přepočítání tepelného výkonu při provozních teplotách 70/55/20 °C = 0,80, při 70/50/20 °C = 0,73, při 55/45/20 °C = 0,51

Zehnder Charleston Retrofit



Zehnder Charleston Retrofit

Popis výrobku

Originální trubkový článkový radiátor, ideální řešení zejména pro rekonstrukce a náhradu původních plechových, litinových nebo hliníkových těles.

Jednoduchá výměna starého radiátoru za nový. Díky shodné rozteči bočního připojení lze Charleston Retrofit namontovat na stávající připojovací potrubí bez velkých stavebních úprav.

Článková konstrukce dává Zehnder Charleston Retrofit transparentní vzhled a nadčasovou eleganci. Trubkový radiátor poskytuje příjemné sálavé teplo a mění Váš obytný prostor v oázu dobré pohody. Modely Zehnder Charleston Retrofit jsou jednoduché na instalaci. K dispozici v téměř jakékoli barvě a povrchové úpravě.

Technické údaje

- ocelové kulaté trubky Ø 25 mm
- vrchní a spodní hlavové díly z ocelového plechu
- stavební délka jednotlivých článků 46 mm
- základní a vrchní prášková barva dle normy DIN 55900
- tepelný výkon měřený dle EN 442 (75/65/20 °C) s označením CE
- provozní přetlak max. 10 bar
- provozní teplota max. 110 °C



Povrchové provedení: Technoline

Možnosti výroby na míru

- speciální barvy a antimikrobiální povrchové zušlechťení
- pozinkované lakované provedení
- vysokotlaké provedení až do max. 18 bar
- provozní teplota max. 120° C (na vyžádání)

Výhody

- rychlá instalace na stávající potrubí přináší úsporu času
- bezstrusková laserová technologie svařování LaZer made
- klasická elegance
- sálavé teplo vyvolávající příjemný hřejivý pocit
- energeticky účinný pro nízkoteplotní systémy

Rozsah dodávek standardního provedení

- základní a vrchní prášková bílá barva RAL 9016
- boční připojení 4 x vnitřní závit ½", dodáváno bez zátky a odvzdušňovacího ventilu
- 1 zaslepovací zátky ½", 1 odvzdušňovací ventil ½" (připojení S001)
- kompletní balení ve smršťovací fólii a kartónu
- od stavební výšky 2200 mm vyráběno s navařenou stabilizační vzpěrou

Zehnder Charleston Retrofit

Zehnder Charleston Retrofit

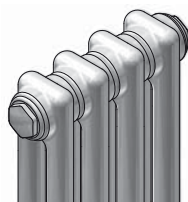

2-trubkový

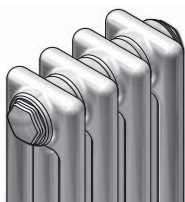

3-trubkový

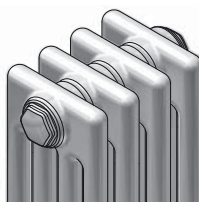

4-trubkový

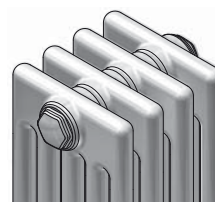

5-trubkový

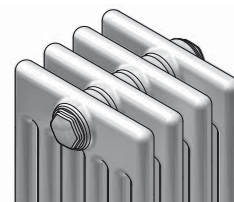

6-trubkový

Stavební výška mm	Stavební hloubka mm				
	62	100	136	173	210
266	-	-	-	-	6027
366	-	3037	4037	5037	6037
408	2041	-	-	-	-
416	-	3042	4042	-	6042
458	2046	-	-	-	-
558	2056	-	-	-	-
566	-	3057	4057	5057	6057
588	2059	-	-	-	-
596	-	3059	4059	-	-
628	2063	-	-	-	-
636	-	3064	4064	-	-
658	2066	-	-	-	-
666	-	3067	4067	5067	6067
677	2068	-	-	-	-
685	-	3069	4069	5069	6069
758	2076	-	-	-	-
766	-	3077	4077	5077	6077
788	2079	-	-	-	-
796	-	3079	4079	-	-
858	2086	-	-	-	-
866	-	3087	4087	5087	6087
877	2088	-	-	-	-
885	-	3089	4089	5089	6089
928	2093	-	-	-	-
936	-	3094	4094	-	-
958	2096	-	-	-	-
966	-	3097	4097	5097	6097
1066	-	3107	4107	5107	6107
1658	2166	-	-	-	-
1666	-	3167	4167	-	-
1858	2186	-	-	-	-
1866	-	3187	4187	-	-
2058	2206	-	-	-	-
2066	-	3207	4207	-	-

Maximální stavební délky jednoho kusu (bloku) radiátoru

Zehnder Charleston Retrofit (viz tabulka s cenami od str. 41)

Model	Stavební výška mm						
	260 - 600	> 600 - 750	> 750 - 900	> 900 - 1000	> 1000 - 2000	> 2000 - 2500	> 2500 - 3000
2-, 3-trubkový	64	64	64	64	22	22	22
4-trubkový	64	64	64	60	22	22	22
5-trubkový	64	64	50	50	22	22	17
6-trubkový	64	55	46	42	22	17	14

Zehnder Charleston Retrofit

Made in
Germany



Starý radiátor



Nový radiátor Zehnder Charleston Retrofit

Tabulka obsahuje přiřazení vhodných modelů Zehnder Charleston Retrofit k ocelovým a litinovým článkovým radiátorům, které mají být nahrazeny. Změna rozvodu připojovacích trubek není v tomto případě nutná.

1. Připojovací rozteč radiátorů Zehnder Charleston Retrofit je shodná s roztečí původních radiátorů.
2. Připojení jsou většinou $\frac{3}{8}$ ", $\frac{1}{2}$ ", $\frac{3}{4}$ " nebo 1" (1" u 3- až 6-trubkových)
3. Tepelné výkony nových modelů jsou nepatrně vyšší než radiátorů určených k výměně.
4. Stavební hloubky nových radiátorů jsou menší než u starých radiátorů, v některých případech mohou být stejně velké.
5. Stavební délka článku je jiná než u starých radiátorů, z tohoto důvodu musí být konzole v mnoha případech vyměněny.

Staré modely plechových radiátorů (od 1938) Stavební délka článku 45 mm						Staré modely litinových radiátorů (od 1961) Stavební délka článku 60 mm					
Starý model	Rozteč mm	Stavební výška mm	Stavební hloubka mm	Tepelný výkon*** 90/70/20 °C	Nový model Charleston	Starý model	Rozteč mm	Stavební výška mm	Stavební hloubka mm	Tepelný výkon** 75/65/20°C	Nový model Charleston
200/200	200	290	200	59	6027	350/70	350	430	70	40	2041
						350/110	350	430	110	54	3042
300/100	300	390	100	42	3037	350/160	350	430	160	70	4042
300/150	300	390	150	67	4037	350/220	350	430	220	87	6042
300/200	300	390	200	83	5037						
300/250	300	390	250	98	6037	500/70	500	580	70	54	2056
						500/110	500	580	110	70	3057
500/100	500	590	100	67	3057	500/160	500	580	160	92	4057
500/150	500	590	150	97	4057	500/160	500	580	160	92	5057
500/200	500	590	200	122	5057	500/220	500	580	220	120	6057
500/250	500	590	250	148	6057						
						*) 600/72	600	680	72	57	2066
600/100	600	690	100	76	3067	600/110	600	680	110	85	3067
600/150	600	690	150	109	4067	600/160	600	680	160	110	4067
600/200	600	690	200	140	5067	600/160	600	680	160	110	5067
600/250	600	690	250	169	6067	600/160	600	680	160	110	6067
1000/100	1000	1090	100	116	3107	900/70	900	980	70	83	2096
1000/150	1000	1090	150	167	4107	900/70	900	980	70	83	3097
1000/200	1000	1090	200	213	5107	900/160	900	980	160	150	4097
1000/250	1000	1090	250	258	6107	900/160	900	980	160	150	5097
						900/220	900	980	220	185	6097





*) Tyto modely nejsou dle normy DIN 4722. Délka článků je 40 mm nebo méně

***) Tepelné výkony měřené dle EN 442, ΔT 50 K (75/65/20°C)

***) Tepelný výkon dle DIN EN 442 (75/65/20 °C), přepočtený na 90/70/20 °C

Zehnder Charleston Retrofit **A**

 Φ_s = normovaný tepelný výkon dle EN 442 (ΔT 50K: 75/65/20 °C)

Stavební výška mm		408	458	558	588	628					
											
Model		2041	2046	2056	2059	2063					
Stavební hloubka mm		62	62	62	62	62					
Exponent n		1,26	1,26	1,25	1,25	1,24					
Max. počet článků		64	64	64	64	64					
Cena za článek Kč		430	441	461	470	481					
Stavební délka		Φ_s	Cena	Φ_s	Cena	Φ_s	Cena	Φ_s	Cena	Φ_s	Cena
Počet článků	mm	W	Kč	W	Kč	W	Kč	W	Kč	W	Kč
4	184	130	1.720	144	1.764	172	1.844	180	1.880	191	1.924
5	230	162	2.150	180	2.205	215	2.305	225	2.350	239	2.405
6	276	194	2.580	216	2.646	258	2.766	270	2.820	286	2.886
7	322	227	3.010	252	3.087	301	3.227	315	3.290	334	3.367
8	368	259	3.440	288	3.528	344	3.688	360	3.760	382	3.848
9	414	292	3.870	324	3.969	387	4.149	405	4.230	429	4.329
10	460	324	4.300	360	4.410	430	4.610	450	4.700	477	4.810
11	506	356	4.730	396	4.851	473	5.071	495	5.170	525	5.291
12	552	389	5.160	432	5.292	516	5.532	540	5.640	572	5.772
13	598	421	5.590	468	5.733	559	5.993	585	6.110	620	6.253
14	644	454	6.020	504	6.174	602	6.454	630	6.580	668	6.734
15	690	486	6.450	540	6.615	645	6.915	675	7.050	716	7.215
16	736	518	6.880	576	7.056	688	7.376	720	7.520	763	7.696
17	782	551	7.310	612	7.497	731	7.837	765	7.990	811	8.177
18	828	583	7.740	648	7.938	774	8.298	810	8.460	859	8.658
19	874	616	8.170	684	8.379	817	8.759	855	8.930	906	9.139
20	920	648	8.600	720	8.820	860	9.220	900	9.400	954	9.620
21	966	680	9.030	756	9.261	903	9.681	945	9.870	1002	10.101
22	1012	713	9.460	792	9.702	946	10.142	990	10.340	1049	10.582
23	1058	745	9.890	828	10.143	989	10.603	1035	10.810	1097	11.063
24	1104	778	10.320	864	10.584	1032	11.064	1080	11.280	1145	11.544
25	1150	810	10.750	900	11.025	1075	11.525	1125	11.750	1193	12.025
26	1196	842	11.180	936	11.466	1118	11.986	1170	12.220	1240	12.506
27	1242	875	11.610	972	11.907	1161	12.447	1215	12.690	1288	12.987
28	1288	907	12.040	1008	12.348	1204	12.908	1260	13.160	1336	13.468
29	1334	940	12.470	1044	12.789	1247	13.369	1305	13.630	1383	13.949
30	1380	972	12.900	1080	13.230	1290	13.830	1350	14.100	1431	14.430
31	1426	1004	13.330	1116	13.671	1333	14.291	1395	14.570	1479	14.911
32	1472	1037	13.760	1152	14.112	1376	14.752	1440	15.040	1526	15.392
33	1518	1069	14.190	1188	14.553	1419	15.213	1485	15.510	1574	15.873
34	1564	1102	14.620	1224	14.994	1462	15.674	1530	15.980	1622	16.354
35	1610	1134	15.050	1260	15.435	1505	16.135	1575	16.450	1670	16.835
36	1656	1166	15.480	1296	15.876	1548	16.596	1620	16.920	1717	17.316
37	1702	1199	15.910	1332	16.317	1591	17.057	1665	17.390	1765	17.797
38	1748	1231	16.340	1368	16.758	1634	17.518	1710	17.860	1813	18.278
39	1794	1264	16.770	1404	17.199	1677	17.979	1755	18.330	1860	18.759
40	1840	1296	17.200	1440	17.640	1720	18.440	1800	18.800	1908	19.240





Upozornění: hmotnost přes 100 kg

Příplatek za speciální barvy: kategorie 1 = 20%, kategorie 2 = 30 %

Faktor f_1 pro přepočítání tepelného výkonu při provozních teplotách 70/55/20 °C = 0,80, při 70/50/20 °C = 0,73, při 55/45/20 °C = 0,51

Zehnder Charleston Retrofit **A**

 Φ_s = normovaný tepelný výkon dle EN 442 (ΔT 50K: 75/65/20 °C)

Stavební výška	mm	658	677	758	788	858					
											
Model		2066	2068	2076	2079	2086					
Stavební hloubka	mm	62	62	62	62	62					
Exponent	n	1,24	1,24	1,24	1,23	1,23					
Max. počet článků		64	64	64	64	64					
Cena za článek	Kč	490	499	507	512	518					
Stavební délka		Φ_s	Cena	Φ_s	Cena	Φ_s	Cena	Φ_s	Cena	Φ_s	Cena
Počet článků	mm	W	Kč	W	Kč	W	Kč	W	Kč	W	Kč
4	184	199	1.960	204	1.996	224	2.028	231	2.048	248	2.072
5	230	249	2.450	255	2.495	280	2.535	289	2.560	310	2.590
6	276	298	2.940	305	2.994	336	3.042	347	3.072	372	3.108
7	322	348	3.430	356	3.493	392	3.549	405	3.584	434	3.626
8	368	398	3.920	407	3.992	448	4.056	462	4.096	496	4.144
9	414	447	4.410	458	4.491	504	4.563	520	4.608	558	4.662
10	460	497	4.900	509	4.990	560	5.070	578	5.120	620	5.180
11	506	547	5.390	560	5.489	616	5.577	636	5.632	682	5.698
12	552	596	5.880	611	5.988	672	6.084	694	6.144	744	6.216
13	598	646	6.370	662	6.487	728	6.591	751	6.656	806	6.734
14	644	696	6.860	713	6.986	784	7.098	809	7.168	868	7.252
15	690	746	7.350	764	7.485	840	7.605	867	7.680	930	7.770
16	736	795	7.840	814	7.984	896	8.112	925	8.192	992	8.288
17	782	845	8.330	865	8.483	952	8.619	983	8.704	1054	8.806
18	828	895	8.820	916	8.982	1008	9.126	1040	9.216	1116	9.324
19	874	944	9.310	967	9.481	1064	9.633	1098	9.728	1178	9.842
20	920	994	9.800	1018	9.980	1120	10.140	1156	10.240	1240	10.360
21	966	1044	10.290	1069	10.479	1176	10.647	1214	10.752	1302	10.878
22	1012	1093	10.780	1120	10.978	1232	11.154	1272	11.264	1364	11.396
23	1058	1143	11.270	1171	11.477	1288	11.661	1329	11.776	1426	11.914
24	1104	1193	11.760	1222	11.976	1344	12.168	1387	12.288	1488	12.432
25	1150	1243	12.250	1273	12.475	1400	12.675	1445	12.800	1550	12.950
26	1196	1292	12.740	1323	12.974	1456	13.182	1503	13.312	1612	13.468
27	1242	1342	13.230	1374	13.473	1512	13.689	1561	13.824	1674	13.986
28	1288	1392	13.720	1425	13.972	1568	14.196	1618	14.336	1736	14.504
29	1334	1441	14.210	1476	14.471	1624	14.703	1676	14.848	1798	15.022
30	1380	1491	14.700	1527	14.970	1680	15.210	1734	15.360	1860	15.540
31	1426	1541	15.190	1578	15.469	1736	15.717	1792	15.872	1922	16.058
32	1472	1590	15.680	1629	15.968	1792	16.224	1850	16.384	1984	16.576
33	1518	1640	16.170	1680	16.467	1848	16.731	1907	16.896	2046	17.094
34	1564	1690	16.660	1731	16.966	1904	17.238	1965	17.408	2108	17.612
35	1610	1740	17.150	1782	17.465	1960	17.745	2023	17.920	2170	18.130
36	1656	1789	17.640	1832	17.964	2016	18.252	2081	18.432	2232	18.648
37	1702	1839	18.130	1883	18.463	2072	18.759	2139	18.944	2294	19.166
38	1748	1889	18.620	1934	18.962	2128	19.266	2196	19.456	2356	19.684
39	1794	1938	19.110	1985	19.461	2184	19.773	2254	19.968	2418	20.202
40	1840	1988	19.600	2036	19.960	2240	20.280	2312	20.480	2480	20.720





Upozornění: hmotnost přes 100 kg

Příplatek za speciální barvy: kategorie 1 = 20%, kategorie 2 = 30 %

Faktor f_1 pro přepočítání tepelného výkonu při provozních teplotách 70/55/20 °C = 0,80, při 70/50/20 °C = 0,73, při 55/45/20 °C = 0,51

Zehnder Charleston Retrofit A

 Φ_s = normovaný tepelný výkon dle EN 442 (ΔT 50K: 75/65/20 °C)

Stavební výška mm		877		928		958		1658		1858	
											
Model		2088		2093		2096		2166		2186	
Stavební hloubka	mm	62		62		62		62		62	
Exponent	n	1,23		1,22		1,22		1,29		1,29	
Max. počet článků		64		64		64		22		22	
Cena za článek Kč		525		533		536		636		674	
Stavební délka		Φ_s	Cena	Φ_s	Cena	Φ_s	Cena	Φ_s	Cena	Φ_s	Cena
Počet článků	mm	W	Kč	W	Kč	W	Kč	W	Kč	W	Kč
4	184	252	2.100	264	2.132	270	2.144	460	2.544	516	2.696
5	230	316	2.625	330	2.665	338	2.680	575	3.180	645	3.370
6	276	379	3.150	396	3.198	406	3.216	690	3.816	774	4.044
7	322	442	3.675	462	3.731	473	3.752	805	4.452	903	4.718
8	368	505	4.200	528	4.264	541	4.288	920	5.088	1032	5.392
9	414	568	4.725	594	4.797	608	4.824	1035	5.724	1161	6.066
10	460	631	5.250	660	5.330	676	5.360	1150	6.360	1290	6.740
11	506	694	5.775	726	5.863	744	5.896	1265	6.996	1419	7.414
12	552	757	6.300	792	6.396	811	6.432	1380	7.632	1548	8.088
13	598	820	6.825	858	6.929	879	6.968	1495	8.268	1677	8.762
14	644	883	7.350	924	7.462	946	7.504	1610	8.904	1806	9.436
15	690	947	7.875	990	7.995	1014	8.040	1725	9.540	1935	10.110
16	736	1010	8.400	1056	8.528	1082	8.576	1840	10.176	2064	10.784
17	782	1073	8.925	1122	9.061	1149	9.112	1955	10.812	2193	11.458
18	828	1136	9.450	1188	9.594	1217	9.648	2070	11.448	2322	12.132
19	874	1199	9.975	1254	10.127	1284	10.184	2185	12.084	2451	12.806
20	920	1262	10.500	1320	10.660	1352	10.720	2300	12.720	2580	13.480
21	966	1325	11.025	1386	11.193	1420	11.256	2415	13.356	2709	14.154
22	1012	1388	11.550	1452	11.726	1487	11.792	2530	13.992	2838	14.828
23	1058	1451	12.075	1518	12.259	1555	12.328	2645	14.628	2967	15.502
24	1104	1514	12.600	1584	12.792	1622	12.864	2760	15.264	3096	16.176
25	1150	1578	13.125	1650	13.325	1690	13.400	2875	15.900	3225	16.850
26	1196	1641	13.650	1716	13.858	1758	13.936	2990	16.536	3354	17.524
27	1242	1704	14.175	1782	14.391	1825	14.472	3105	17.172	3483	18.198
28	1288	1767	14.700	1848	14.924	1893	15.008	3220	17.808	3612	18.872
29	1334	1830	15.225	1914	15.457	1960	15.544	3335	18.444	3741	19.546
30	1380	1893	15.750	1980	15.990	2028	16.080	3450	19.080	3870	20.220
31	1426	1956	16.275	2046	16.523	2096	16.616	3565	19.716	3999	20.894
32	1472	2019	16.800	2112	17.056	2163	17.152	3680	20.352	4128	21.568
33	1518	2082	17.325	2178	17.589	2231	17.688	3795	20.988	4257	22.242
34	1564	2145	17.850	2244	18.122	2298	18.224	3910	21.624	4386	22.916
35	1610	2209	18.375	2310	18.655	2366	18.760	4025	22.260	4515	23.590
36	1656	2272	18.900	2376	19.188	2434	19.296	4140	22.896	4644	24.264
37	1702	2335	19.425	2442	19.721	2501	19.832	4255	23.532	4773	24.938
38	1748	2398	19.950	2508	20.254	2569	20.368	4370	24.168	4902	25.612
39	1794	2461	20.475	2574	20.787	2636	20.904	4485	24.804	5031	26.286
40	1840	2524	21.000	2640	21.320	2704	21.440	4600	25.440	5160	26.960





Upozornění: hmotnost přes 100 kg

Příplatek za speciální barvy: kategorie 1 = 20%, kategorie 2 = 30 %

Faktor f_1 pro přepočítání tepelného výkonu při provozních teplotách 70/55/20 °C = 0,80, při 70/50/20 °C = 0,73, při 55/45/20 °C = 0,51

Zehnder Charleston Retrofit **A**

 Φ_s = normovaný tepelný výkon dle EN 442 (ΔT 50K: 75/65/20 °C)

Stavební výška mm	2058	366	416	566	596						
											
Model	2206	3037	3042	3057	3059						
Stavební hloubka mm	62	100	100	100	100						
Exponent n	1,28	1,28	1,28	1,27	1,27						
Max. počet článků	22	64	64	64	64						
Cena za článek Kč	735	468	483	525	536						
Stavební délka	Φ_s	Cena	Φ_s	Cena	Φ_s	Cena	Φ_s	Cena	Φ_s	Cena	
Počet článků	mm	W	Kč	W	Kč	W	Kč	W	Kč	W	Kč
4	184	568	2.940	154	1.872	174	1.932	231	2.100	242	2.144
5	230	710	3.675	193	2.340	218	2.415	289	2.625	303	2.680
6	276	852	4.410	232	2.808	261	2.898	347	3.150	363	3.216
7	322	994	5.145	270	3.276	305	3.381	405	3.675	424	3.752
8	368	1136	5.880	309	3.744	348	3.864	462	4.200	484	4.288
9	414	1278	6.615	347	4.212	392	4.347	520	4.725	545	4.824
10	460	1420	7.350	386	4.680	435	4.830	578	5.250	605	5.360
11	506	1562	8.085	425	5.148	479	5.313	636	5.775	666	5.896
12	552	1704	8.820	463	5.616	522	5.796	694	6.300	726	6.432
13	598	1846	9.555	502	6.084	566	6.279	751	6.825	787	6.968
14	644	1988	10.290	540	6.552	609	6.762	809	7.350	847	7.504
15	690	2130	11.025	579	7.020	653	7.245	867	7.875	908	8.040
16	736	2272	11.760	618	7.488	696	7.728	925	8.400	968	8.576
17	782	2414	12.495	656	7.956	740	8.211	983	8.925	1029	9.112
18	828	2556	13.230	695	8.424	783	8.694	1040	9.450	1089	9.648
19	874	2698	13.965	733	8.892	827	9.177	1098	9.975	1150	10.184
20	920	2840	14.700	772	9.360	870	9.660	1156	10.500	1210	10.720
21	966	2982	15.435	811	9.828	914	10.143	1214	11.025	1271	11.256
22	1012	3124	16.170	849	10.296	957	10.626	1272	11.550	1331	11.792
23	1058	3266	16.905	888	10.764	1001	11.109	1329	12.075	1392	12.328
24	1104	3408	17.640	926	11.232	1044	11.592	1387	12.600	1452	12.864
25	1150	3550	18.375	965	11.700	1088	12.075	1445	13.125	1513	13.400
26	1196	3692	19.110	1004	12.168	1131	12.558	1503	13.650	1573	13.936
27	1242	3834	19.845	1042	12.636	1175	13.041	1561	14.175	1634	14.472
28	1288	3976	20.580	1081	13.104	1218	13.524	1618	14.700	1694	15.008
29	1334	4118	21.315	1119	13.572	1262	14.007	1676	15.225	1755	15.544
30	1380	4260	22.050	1158	14.040	1305	14.490	1734	15.750	1815	16.080
31	1426	4402	22.785	1197	14.508	1349	14.973	1792	16.275	1876	16.616
32	1472	4544	23.520	1235	14.976	1392	15.456	1850	16.800	1936	17.152
33	1518	4686	24.255	1274	15.444	1436	15.939	1907	17.325	1997	17.688
34	1564	4828	24.990	1312	15.912	1479	16.422	1965	17.850	2057	18.224
35	1610	4970	25.725	1351	16.380	1523	16.905	2023	18.375	2118	18.760
36	1656	5112	26.460	1390	16.848	1566	17.388	2081	18.900	2178	19.296
37	1702	5254	27.195	1428	17.316	1610	17.871	2139	19.425	2239	19.832
38	1748	5396	27.930	1467	17.784	1653	18.354	2196	19.950	2299	20.368
39	1794	5538	28.665	1505	18.252	1697	18.837	2254	20.475	2360	20.904
40	1840	5680	29.400	1544	18.720	1740	19.320	2312	21.000	2420	21.440





Upozornění: hmotnost přes 100 kg

Příplatek za speciální barvy: kategorie 1 = 20%, kategorie 2 = 30 %

Faktor f_1 pro přepočítání tepelného výkonu při provozních teplotách 70/55/20 °C = 0,80, při 70/50/20 °C = 0,73, při 55/45/20 °C = 0,51

Zehnder Charleston Retrofit A

 Φ_s = normovaný tepelný výkon dle EN 442 (ΔT 50K: 75/65/20 °C)

Stavební výška mm		636	666	685	766	796					
											
Model		3064	3067	3069	3077	3079					
Stavební hloubka mm		100	100	100	100	100					
Exponent n		1,27	1,26	1,26	1,26	1,26					
Max. počet článků		64	64	64	64	64					
Cena za článek Kč		554	567	575	590	610					
Stavební délka		Φ_s	Cena	Φ_s	Cena	Φ_s	Cena	Φ_s	Cena	Φ_s	Cena
Počet článků	mm	W	Kč	W	Kč	W	Kč	W	Kč	W	Kč
4	184	257	2.216	268	2.268	274	2.300	303	2.360	310	2.440
5	230	321	2.770	335	2.835	343	2.875	379	2.950	387	3.050
6	276	385	3.324	401	3.402	412	3.450	454	3.540	464	3.660
7	322	449	3.878	468	3.969	480	4.025	530	4.130	542	4.270
8	368	514	4.432	535	4.536	549	4.600	606	4.720	619	4.880
9	414	578	4.986	602	5.103	617	5.175	681	5.310	697	5.490
10	460	642	5.540	669	5.670	686	5.750	757	5.900	774	6.100
11	506	706	6.094	736	6.237	755	6.325	833	6.490	851	6.710
12	552	770	6.648	803	6.804	823	6.900	908	7.080	929	7.320
13	598	835	7.202	870	7.371	892	7.475	984	7.670	1006	7.930
14	644	899	7.756	937	7.938	960	8.050	1060	8.260	1084	8.540
15	690	963	8.310	1004	8.505	1029	8.625	1136	8.850	1161	9.150
16	736	1027	8.864	1070	9.072	1098	9.200	1211	9.440	1238	9.760
17	782	1091	9.418	1137	9.639	1166	9.775	1287	10.030	1316	10.370
18	828	1156	9.972	1204	10.206	1235	10.350	1363	10.620	1393	10.980
19	874	1220	10.526	1271	10.773	1303	10.925	1438	11.210	1471	11.590
20	920	1284	11.080	1338	11.340	1372	11.500	1514	11.800	1548	12.200
21	966	1348	11.634	1405	11.907	1441	12.075	1590	12.390	1625	12.810
22	1012	1412	12.188	1472	12.474	1509	12.650	1665	12.980	1703	13.420
23	1058	1477	12.742	1539	13.041	1578	13.225	1741	13.570	1780	14.030
24	1104	1541	13.296	1606	13.608	1646	13.800	1817	14.160	1858	14.640
25	1150	1605	13.850	1673	14.175	1715	14.375	1893	14.750	1935	15.250
26	1196	1669	14.404	1739	14.742	1784	14.950	1968	15.340	2012	15.860
27	1242	1733	14.958	1806	15.309	1852	15.525	2044	15.930	2090	16.470
28	1288	1798	15.512	1873	15.876	1921	16.100	2120	16.520	2167	17.080
29	1334	1862	16.066	1940	16.443	1989	16.675	2195	17.110	2245	17.690
30	1380	1926	16.620	2007	17.010	2058	17.250	2271	17.700	2322	18.300
31	1426	1990	17.174	2074	17.577	2127	17.825	2347	18.290	2399	18.910
32	1472	2054	17.728	2141	18.144	2195	18.400	2422	18.880	2477	19.520
33	1518	2119	18.282	2208	18.711	2264	18.975	2498	19.470	2554	20.130
34	1564	2183	18.836	2275	19.278	2332	19.550	2574	20.060	2632	20.740
35	1610	2247	19.390	2342	19.845	2401	20.125	2650	20.650	2709	21.350
36	1656	2311	19.944	2408	20.412	2470	20.700	2725	21.240	2786	21.960
37	1702	2375	20.498	2475	20.979	2538	21.275	2801	21.830	2864	22.570
38	1748	2440	21.052	2542	21.546	2607	21.850	2877	22.420	2941	23.180
39	1794	2504	21.606	2609	22.113	2675	22.425	2952	23.010	3019	23.790
40	1840	2568	22.160	2676	22.680	2744	23.000	3028	23.600	3096	24.400





Upozornění: hmotnost přes 100 kg

Příplatek za speciální barvy: kategorie 1 = 20%, kategorie 2 = 30 %

Faktor f_1 pro přepočítání tepelného výkonu při provozních teplotách 70/55/20 °C = 0,80, při 70/50/20 °C = 0,73, při 55/45/20 °C = 0,51

Zehnder Charleston Retrofit **A**

 Φ_s = normovaný tepelný výkon dle EN 442 (ΔT 50K: 75/65/20 °C)

Stavební výška	mm	866	885	936	966	1066					
											
Model		3087	3089	3094	3097	3107					
Stavební hloubka	mm	100	100	100	100	100					
Exponent	n	1,26	1,26	1,25	1,25	1,25					
Max. počet článků		64	64	64	64	22					
Cena za článek	Kč	617	624	632	638	720					
Stavební délka	Φ_s	Cena	Φ_s	Cena	Φ_s	Cena					
Počet článků	mm	W	Kč	W	Kč	W	Kč				
4	184	337	2.468	343	2.496	360	2.528	370	2.552	400	2.880
5	230	421	3.085	429	3.120	450	3.160	462	3.190	500	3.600
6	276	505	3.702	515	3.744	540	3.792	554	3.828	600	4.320
7	322	589	4.319	601	4.368	630	4.424	647	4.466	700	5.040
8	368	674	4.936	686	4.992	720	5.056	739	5.104	800	5.760
9	414	758	5.553	772	5.616	810	5.688	832	5.742	900	6.480
10	460	842	6.170	858	6.240	900	6.320	924	6.380	1000	7.200
11	506	926	6.787	944	6.864	990	6.952	1016	7.018	1100	7.920
12	552	1010	7.404	1030	7.488	1080	7.584	1109	7.656	1200	8.640
13	598	1095	8.021	1115	8.112	1170	8.216	1201	8.294	1300	9.360
14	644	1179	8.638	1201	8.736	1260	8.848	1294	8.932	1400	10.080
15	690	1263	9.255	1287	9.360	1350	9.480	1386	9.570	1500	11.800
16	736	1347	9.872	1373	9.984	1440	10.112	1478	10.208	1600	13.440
17	782	1431	10.489	1459	10.608	1530	10.744	1571	10.846	1700	15.120
18	828	1516	11.106	1544	11.232	1620	11.376	1663	11.484	1800	17.280
19	874	1600	11.723	1630	11.856	1710	12.008	1756	12.122	1900	19.440
20	920	1684	12.340	1716	12.480	1800	12.640	1848	12.760	2000	21.600
21	966	1768	12.957	1802	13.104	1890	13.272	1940	13.398	2100	23.760
22	1012	1852	13.574	1888	13.728	1980	13.904	2033	14.036	2200	25.920
23	1058	1937	14.191	1973	14.352	2070	14.536	2125	14.674	2300	28.080
24	1104	2021	14.808	2059	14.976	2160	15.168	2218	15.312	2400	30.240
25	1150	2105	15.425	2145	15.600	2250	15.800	2310	15.950	2500	32.400
26	1196	2189	16.042	2231	16.224	2340	16.432	2402	16.588	2600	34.560
27	1242	2273	16.659	2317	16.848	2430	17.064	2495	17.226	2700	36.720
28	1288	2358	17.276	2402	17.472	2520	17.696	2587	17.864	2800	38.880
29	1334	2442	17.893	2488	18.096	2610	18.328	2680	18.502	2900	41.040
30	1380	2526	18.510	2574	18.720	2700	18.960	2772	19.140	3000	43.200
31	1426	2610	19.127	2660	19.344	2790	19.592	2864	19.778	3100	45.360
32	1472	2694	19.744	2746	19.968	2880	20.224	2957	20.416	3200	47.520
33	1518	2779	20.361	2831	20.592	2970	20.856	3049	21.054	3300	49.680
34	1564	2863	20.978	2917	21.216	3060	21.488	3142	21.692	3400	51.840
35	1610	2947	21.595	3003	21.840	3150	22.120	3234	22.330	3500	54.000
36	1656	3031	22.212	3089	22.464	3240	22.752	3326	22.968	3600	56.160
37	1702	3115	22.829	3175	23.088	3330	23.384	3419	23.606	3700	58.320
38	1748	3200	23.446	3260	23.712	3420	24.016	3511	24.244	3800	60.480
39	1794	3284	24.063	3346	24.336	3510	24.648	3604	24.882	3900	62.640
40	1840	3368	24.680	3432	24.960	3600	25.280	3696	25.520	4000	64.800



Upozornění: hmotnost přes 100 kg

Příplatek za speciální barvy: kategorie 1 = 20%, kategorie 2 = 30 %

Faktor f_1 pro přepočítání tepelného výkonu při provozních teplotách 70/55/20 °C = 0,80, při 70/50/20 °C = 0,73, při 55/45/20 °C = 0,51

Zehnder Charleston Retrofit A

 Φ_s = normovaný tepelný výkon dle EN 442 (ΔT 50K: 75/65/20 °C)

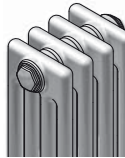
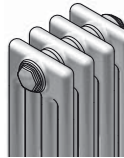
Stavební výška mm		1666	1866	2066	366	416					
											
Model		3167	3187	3207	4037	4042					
Stavební hloubka mm		100	100	100	136	136					
Exponent n		1,31	1,32	1,32	1,28	1,28					
Max. počet článků		22	22	22	64	64					
Cena za článek Kč		914	1.008	1.098	516	536					
Stavební délka		Φ_s	Cena	Φ_s	Cena	Φ_s	Cena	Φ_s	Cena	Φ_s	Cena
Počet článků	mm	W	Kč	W	Kč	W	Kč	W	Kč	W	Kč
4	184	616	3.656	684	4.032	752	4.392	202	2.064	228	2.144
5	230	770	4.570	855	5.040	940	5.490	253	2.580	285	2.680
6	276	924	5.484	1026	6.048	1128	6.588	304	3.096	342	3.216
7	322	1078	6.398	1197	7.056	1316	7.686	354	3.612	399	3.752
8	368	1232	7.312	1368	8.064	1504	8.784	405	4.128	456	4.288
9	414	1386	8.226	1539	9.072	1692	9.882	455	4.644	513	4.824
10	460	1540	9.140	1710	10.080	1880	10.980	506	5.160	570	5.360
11	506	1694	10.054	1881	11.088	2068	12.078	557	5.676	627	5.896
12	552	1848	10.968	2052	12.096	2256	13.176	607	6.192	684	6.432
13	598	2002	11.882	2223	13.104	2444	14.274	658	6.708	741	6.968
14	644	2156	12.796	2394	14.112	2632	15.372	708	7.224	798	7.504
15	690	2310	13.710	2565	15.120	2820	16.470	759	7.740	855	8.040
16	736	2464	14.624	2736	16.128	3008	17.568	810	8.256	912	8.576
17	782	2618	15.538	2907	17.136	3196	18.666	860	8.772	969	9.112
18	828	2772	16.452	3078	18.144	3384	19.764	911	9.288	1026	9.648
19	874	2926	17.366	3249	19.152	3572	20.862	961	9.804	1083	10.184
20	920	3080	18.280	3420	20.160	3760	21.960	1012	10.320	1140	10.720
21	966	3234	19.194	3591	21.168	3948	23.058	1063	10.836	1197	11.256
22	1012	3388	20.108	3762	22.176	4136	24.156	1113	11.352	1254	11.792
23	1058	3542	21.022	3933	23.184	4324	25.254	1164	11.868	1311	12.328
24	1104	3696	21.936	4104	24.192	4512	26.352	1214	12.384	1368	12.864
25	1150	3850	22.850	4275	25.200	4700	27.450	1265	12.900	1425	13.400
26	1196	4004	23.764	4446	26.208	4888	28.548	1316	13.416	1482	13.936
27	1242	4158	24.678	4617	27.216	5076	29.646	1366	13.932	1539	14.472
28	1288	4312	25.592	4788	28.224	5264	30.744	1417	14.448	1596	15.008
29	1334	4466	26.506	4959	29.232	5452	31.842	1467	14.964	1653	15.544
30	1380	4620	27.420	5130	30.240	5640	32.940	1518	15.480	1710	16.080
31	1426	4774	28.334	5301	31.248	5828	34.038	1569	15.996	1767	16.616
32	1472	4928	29.248	5472	32.256	6016	35.136	1619	16.512	1824	17.152
33	1518	5082	30.162	5643	33.264	6204	36.234	1670	17.028	1881	17.688
34	1564	5236	31.076	5814	34.272	6392	37.332	1720	17.544	1938	18.224
35	1610	5390	31.990	5985	35.280	6580	38.430	1771	18.060	1995	18.760
36	1656	5544	32.904	6156	36.288	6768	39.528	1822	18.576	2052	19.296
37	1702	5698	33.818	6327	37.296	6956	40.626	1872	19.092	2109	19.832
38	1748	5852	34.732	6498	38.304	7144	41.724	1923	19.608	2166	20.368
39	1794	6006	35.646	6669	39.312	7332	42.822	1973	20.124	2223	20.904
40	1840	6160	36.560	6840	40.320	7520	43.920	2024	20.640	2280	21.440





Upozornění: hmotnost přes 100 kg

Příplatek za speciální barvy: kategorie 1 = 20%, kategorie 2 = 30 %

Faktor f_1 pro přepočítání tepelného výkonu při provozních teplotách 70/55/20 °C = 0,80, při 70/50/20 °C = 0,73, při 55/45/20 °C = 0,51

Zehnder Charleston Retrofit **A**

 Φ_s = normovaný tepelný výkon dle EN 442 (ΔT 50K: 75/65/20 °C)

Stavební výška	mm	566	596	636	666	685					
											
Model		4057	4059	4064	4067	4069					
Stavební hloubka	mm	136	136	136	136	136					
Exponent	n	1,27	1,27	1,27	1,26	1,26					
Max. počet článků		64	64	64	64	64					
Cena za článek	Kč	603	639	667	682	704					
Stavební délka		Φ_s	Cena	Φ_s	Cena	Φ_s	Cena	Φ_s	Cena	Φ_s	Cena
Počet článků	mm	W	Kč	W	Kč	W	Kč	W	Kč	W	Kč
4	184	303	2.412	317	2.556	336	2.668	350	2.728	360	2.816
5	230	379	3.015	397	3.195	421	3.335	438	3.410	450	3.520
6	276	454	3.618	476	3.834	505	4.002	526	4.092	539	4.224
7	322	530	4.221	555	4.473	589	4.669	613	4.774	629	4.928
8	368	606	4.824	634	5.112	673	5.336	701	5.456	719	5.632
9	414	681	5.427	714	5.751	757	6.003	788	6.138	809	6.336
10	460	757	6.030	793	6.390	841	6.670	876	6.820	899	7.040
11	506	833	6.633	872	7.029	925	7.337	964	7.502	989	7.744
12	552	908	7.236	952	7.668	1009	8.004	1051	8.184	1079	8.448
13	598	984	7.839	1031	8.307	1093	8.671	1139	8.866	1169	9.152
14	644	1060	8.442	1110	8.946	1177	9.338	1226	9.548	1259	9.856
15	690	1136	9.045	1190	9.585	1262	10.005	1314	10.230	1349	10.560
16	736	1211	9.648	1269	10.224	1346	10.672	1402	10.912	1438	11.264
17	782	1287	10.251	1348	10.863	1430	11.339	1489	11.594	1528	11.968
18	828	1363	10.854	1427	11.502	1514	12.006	1577	12.276	1618	12.672
19	874	1438	11.457	1507	12.141	1598	12.673	1664	12.958	1708	13.376
20	920	1514	12.060	1586	12.780	1682	13.340	1752	13.640	1798	14.080
21	966	1590	12.663	1665	13.419	1766	14.007	1840	14.322	1888	14.784
22	1012	1665	13.266	1745	14.058	1850	14.674	1927	15.004	1978	15.488
23	1058	1741	13.869	1824	14.697	1934	15.341	2015	15.686	2068	16.192
24	1104	1817	14.472	1903	15.336	2018	16.008	2102	16.368	2158	16.896
25	1150	1893	15.075	1983	15.975	2103	16.675	2190	17.050	2248	17.600
26	1196	1968	15.678	2062	16.614	2187	17.342	2278	17.732	2337	18.304
27	1242	2044	16.281	2141	17.253	2271	18.009	2365	18.414	2427	19.008
28	1288	2120	16.884	2220	17.892	2355	18.676	2453	19.096	2517	19.712
29	1334	2195	17.487	2300	18.531	2439	19.343	2540	19.778	2607	20.416
30	1380	2271	18.090	2379	19.170	2523	20.010	2628	20.460	2697	21.120
31	1426	2347	18.693	2458	19.809	2607	20.677	2716	21.142	2787	21.824
32	1472	2422	19.296	2538	20.448	2691	21.344	2803	21.824	2877	22.528
33	1518	2498	19.899	2617	21.087	2775	22.011	2891	22.506	2967	23.232
34	1564	2574	20.502	2696	21.726	2859	22.678	2978	23.188	3057	23.936
35	1610	2650	21.105	2776	22.365	2944	23.345	3066	23.870	3147	24.640
36	1656	2725	21.708	2855	23.004	3028	24.012	3154	24.552	3236	25.344
37	1702	2801	22.311	2934	23.643	3112	24.679	3241	25.234	3326	26.048
38	1748	2877	22.914	3013	24.282	3196	25.346	3329	25.916	3416	26.752
39	1794	2952	23.517	3093	24.921	3280	26.013	3416	26.598	3506	27.456
40	1840	3028	24.120	3172	25.560	3364	26.680	3504	27.280	3596	28.160



Upozornění: hmotnost přes 100 kg

Příplatek za speciální barvy: kategorie 1 = 20%, kategorie 2 = 30 %

Faktor f_1 pro přepočítání tepelného výkonu při provozních teplotách 70/55/20 °C = 0,80, při 70/50/20 °C = 0,73, při 55/45/20 °C = 0,51

Zehnder Charleston Retrofit A

 Φ_s = normovaný tepelný výkon dle EN 442 (ΔT 50K: 75/65/20 °C)

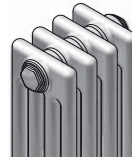
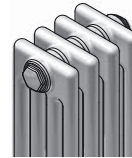
Stavební výška mm		766	796	866	885	936					
											
Model		4077	4079	4087	4089	4094					
Stavební hloubka	mm	136	136	136	136	136					
Exponent	n	1,26	1,26	1,26	1,26	1,25					
Max. počet článků		64	64	64	64	64					
Cena za článek Kč		716	730	776	794	814					
Stavební délka		Φ_s	Cena	Φ_s	Cena	Φ_s	Cena	Φ_s	Cena	Φ_s	Cena
Počet článků	mm	W	Kč	W	Kč	W	Kč	W	Kč	W	Kč
4	184	397	2.864	412	2.920	444	3.104	448	3.176	472	3.256
5	230	496	3.580	515	3.650	555	3.880	560	3.970	590	4.070
6	276	595	4.296	618	4.380	666	4.656	672	4.764	708	4.884
7	322	694	5.012	721	5.110	777	5.432	784	5.558	826	5.698
8	368	794	5.728	824	5.840	888	6.208	896	6.352	944	6.512
9	414	893	6.444	927	6.570	999	6.984	1008	7.146	1062	7.326
10	460	992	7.160	1030	7.300	1110	7.760	1120	7.940	1180	8.140
11	506	1091	7.876	1133	8.030	1221	8.536	1232	8.734	1298	8.954
12	552	1190	8.592	1236	8.760	1332	9.312	1344	9.528	1416	9.768
13	598	1290	9.308	1339	9.490	1443	10.088	1456	10.322	1534	10.582
14	644	1389	10.024	1442	10.220	1554	10.864	1568	11.116	1652	11.396
15	690	1488	10.740	1545	10.950	1665	11.640	1680	11.910	1770	12.210
16	736	1587	11.456	1648	11.680	1776	12.416	1792	12.704	1888	13.024
17	782	1686	12.172	1751	12.410	1887	13.192	1904	13.498	2006	13.838
18	828	1786	12.888	1854	13.140	1998	13.968	2016	14.292	2124	14.652
19	874	1885	13.604	1957	13.870	2109	14.744	2128	15.086	2242	15.466
20	920	1984	14.320	2060	14.600	2220	15.520	2240	15.880	2360	16.280
21	966	2083	15.036	2163	15.330	2331	16.296	2352	16.674	2478	17.094
22	1012	2182	15.752	2266	16.060	2442	17.072	2464	17.468	2596	17.908
23	1058	2282	16.468	2369	16.790	2553	17.848	2576	18.262	2714	18.722
24	1104	2381	17.184	2472	17.520	2664	18.624	2688	19.056	2832	19.536
25	1150	2480	17.900	2575	18.250	2775	19.400	2800	19.850	2950	20.350
26	1196	2579	18.616	2678	18.980	2886	20.176	2912	20.644	3068	21.164
27	1242	2678	19.332	2781	19.710	2997	20.952	3024	21.438	3186	21.978
28	1288	2778	20.048	2884	20.440	3108	21.728	3136	22.232	3304	22.792
29	1334	2877	20.764	2987	21.170	3219	22.504	3248	23.026	3422	23.606
30	1380	2976	21.480	3090	21.900	3330	23.280	3360	23.820	3540	24.420
31	1426	3075	22.196	3193	22.630	3441	24.056	3472	24.614	3658	25.234
32	1472	3174	22.912	3296	23.360	3552	24.832	3584	25.408	3776	26.048
33	1518	3274	23.628	3399	24.090	3663	25.608	3696	26.202	3894	26.862
34	1564	3373	24.344	3502	24.820	3774	26.384	3808	26.996	4012	27.676
35	1610	3472	25.060	3605	25.550	3885	27.160	3920	27.790	4130	28.490
36	1656	3571	25.776	3708	26.280	3996	27.936	4032	28.584	4248	29.304
37	1702	3670	26.492	3811	27.010	4107	28.712	4144	29.378	4366	30.118
38	1748	3770	27.208	3914	27.740	4218	29.488	4256	30.172	4484	30.932
39	1794	3869	27.924	4017	28.470	4329	30.264	4368	30.966	4602	31.746
40	1840	3968	28.640	4120	29.200	4440	31.040	4480	31.760	4720	32.560



Upozornění: hmotnost přes 100 kg

Příplatek za speciální barvy: kategorie 1 = 20%, kategorie 2 = 30 %

Faktor f_1 pro přepočítání tepelného výkonu při provozních teplotách 70/55/20 °C = 0,80, při 70/50/20 °C = 0,73, při 55/45/20 °C = 0,51

Zehnder Charleston Retrofit **A**

 Φ_s = normovaný tepelný výkon dle EN 442 (ΔT 50K: 75/65/20 °C)

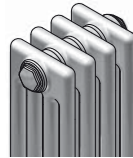
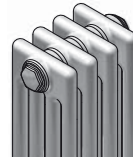
Stavební výška mm		966		1066		1666		1866		2066	
											
Model		4097		4107		4167		4187		4207	
Stavební hloubka mm		136		136		136		136		136	
Exponent n		1,25		1,25		1,31		1,32		1,32	
Max. počet článků		60		22		22		22		22	
Cena za článek Kč		846		937		1.088		1.262		1.393	
Stavební délka		Φ_s	Cena	Φ_s	Cena	Φ_s	Cena	Φ_s	Cena	Φ_s	Cena
Počet článků	mm	W	Kč	W	Kč	W	Kč	W	Kč	W	Kč
4	184	484	3.384	528	3.748	792	4.352	880	5.048	968	5.572
5	230	605	4.230	660	4.685	990	5.440	1100	6.310	1210	6.965
6	276	726	5.076	792	5.622	1188	6.528	1320	7.572	1452	8.358
7	322	847	5.922	924	6.559	1386	7.616	1540	8.834	1694	9.751
8	368	968	6.768	1056	7.496	1584	8.704	1760	10.096	1936	11.144
9	414	1089	7.614	1188	8.433	1782	9.792	1980	11.358	2178	12.537
10	460	1210	8.460	1320	9.370	1980	10.880	2200	12.620	2420	13.930
11	506	1331	9.306	1452	10.307	2178	11.968	2420	13.882	2662	15.323
12	552	1452	10.152	1584	11.244	2376	13.056	2640	15.144	2904	16.716
13	598	1573	10.998	1716	12.181	2574	14.144	2860	16.406	3146	18.109
14	644	1694	11.844	1848	13.118	2772	15.232	3080	17.668	3388	19.502
15	690	1815	12.690	1980	14.055	2970	16.320	3300	18.930	3630	20.895
16	736	1936	13.536	2112	14.992	3168	17.408	3520	20.192	3872	22.288
17	782	2057	14.382	2244	15.929	3366	18.496	3740	21.454	4114	23.681
18	828	2178	15.228	2376	16.866	3564	19.584	3960	22.716	4356	25.074
19	874	2299	16.074	2508	17.803	3762	20.672	4180	23.978	4598	26.467
20	920	2420	16.920	2640	18.740	3960	21.760	4400	25.240	4840	27.860
21	966	2541	17.766	2772	19.677	4158	22.848	4620	26.502	5082	29.253
22	1012	2662	18.612	2904	20.614	4356	23.936	4840	27.764	5324	30.646
23	1058	2783	19.458	3036	21.551	4554	25.024	5060	29.026	5566	32.039
24	1104	2904	20.304	3168	22.488	4752	26.112	5280	30.288	5808	33.432
25	1150	3025	21.150	3300	23.425	4950	27.200	5500	31.550	6050	34.825
26	1196	3146	21.996	3432	24.362	5148	28.288	5720	32.812	6292	36.218
27	1242	3267	22.842	3564	25.299	5346	29.376	5940	34.074	6534	37.611
28	1288	3388	23.688	3696	26.236	5544	30.464	6160	35.336	6776	39.004
29	1334	3509	24.534	3828	27.173	5742	31.552	6380	36.598	7018	40.397
30	1380	3630	25.380	3960	28.110	5940	32.640	6600	37.860	7260	41.790
31	1426	3751	26.226	4092	29.047	6138	33.728	6820	39.122	7502	43.183
32	1472	3872	27.072	4224	29.984	6336	34.816	7040	40.384	7744	44.576
33	1518	3993	27.918	4356	30.921	6534	35.904	7260	41.646	7986	45.969
34	1564	4114	28.764	4488	31.858	6732	36.992	7480	42.908	8228	47.362
35	1610	4235	29.610	4620	32.795	6930	38.080	7700	44.170	8470	48.755
36	1656	4356	30.456	4752	33.732	7128	39.168	7920	45.432	8712	50.148
37	1702	4477	31.302	4884	34.669	7326	40.256	8140	46.694	8954	51.541
38	1748	4598	32.148	5016	35.606	7524	41.344	8360	47.956	9196	52.934
39	1794	4719	32.994	5148	36.543	7722	42.432	8580	49.218	9438	54.327
40	1840	4840	33.840	5280	37.480	7920	43.520	8800	50.480	9680	55.720





Upozornění: hmotnost přes 100 kg

Příplatek za speciální barvy: kategorie 1 = 20%, kategorie 2 = 30 %

Faktor f_1 pro přepočítání tepelného výkonu při provozních teplotách 70/55/20 °C = 0,80, při 70/50/20 °C = 0,73, při 55/45/20 °C = 0,51

Zehnder Charleston Retrofit A

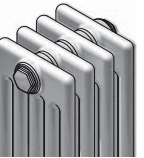
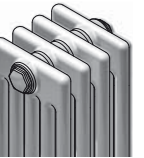
 Φ_s = normovaný tepelný výkon dle EN 442 (ΔT 50K: 75/65/20 °C)

Stavební výška mm		366	566	666	685	766					
											
Model		5037	5057	5067	5069	5077					
Stavební hloubka mm		173	173	173	173	173					
Exponent n		1,28	1,27	1,26	1,26	1,26					
Max. počet článků		64	64	64	64	50					
Cena za článek Kč		611	708	812	882	895					
Stavební délka		Φ_s	Cena	Φ_s	Cena	Φ_s	Cena	Φ_s	Cena	Φ_s	Cena
Počet článků	mm	W	Kč	W	Kč	W	Kč	W	Kč	W	Kč
4	184	250	2.444	374	2.832	432	3.248	444	3.528	492	3.580
5	230	313	3.055	468	3.540	540	4.060	555	4.410	615	4.475
6	276	375	3.666	561	4.248	648	4.872	666	5.292	738	5.370
7	322	438	4.277	655	4.956	756	5.684	777	6.174	861	6.265
8	368	500	4.888	748	5.664	864	6.496	888	7.056	984	7.160
9	414	563	5.499	842	6.372	972	7.308	999	7.938	1107	8.055
10	460	625	6.110	935	7.080	1080	8.120	1110	8.820	1230	8.950
11	506	688	6.721	1029	7.788	1188	8.932	1221	9.702	1353	9.845
12	552	750	7.332	1122	8.496	1296	9.744	1332	10.584	1476	10.740
13	598	813	7.943	1216	9.204	1404	10.556	1443	11.466	1599	11.635
14	644	875	8.554	1309	9.912	1512	11.368	1554	12.348	1722	12.530
15	690	938	9.165	1403	10.620	1620	12.180	1665	13.230	1845	13.425
16	736	1000	9.776	1496	11.328	1728	12.992	1776	14.112	1968	14.320
17	782	1063	10.387	1590	12.036	1836	13.804	1887	14.994	2091	15.215
18	828	1125	10.998	1683	12.744	1944	14.616	1998	15.876	2214	16.110
19	874	1188	11.609	1777	13.452	2052	15.428	2109	16.758	2337	17.005
20	920	1250	12.220	1870	14.160	2160	16.240	2220	17.640	2460	17.900
21	966	1313	12.831	1964	14.868	2268	17.052	2331	18.522	2583	18.795
22	1012	1375	13.442	2057	15.576	2376	17.864	2442	19.404	2706	19.690
23	1058	1438	14.053	2151	16.284	2484	18.676	2553	20.286	2829	20.585
24	1104	1500	14.664	2244	16.992	2592	19.488	2664	21.168	2952	21.480
25	1150	1563	15.275	2338	17.700	2700	20.300	2775	22.050	3075	22.375
26	1196	1625	15.886	2431	18.408	2808	21.112	2886	22.932	3198	23.270
27	1242	1688	16.497	2525	19.116	2916	21.924	2997	23.814	3321	24.165
28	1288	1750	17.108	2618	19.824	3024	22.736	3108	24.696	3444	25.060
29	1334	1813	17.719	2712	20.532	3132	23.548	3219	25.578	3567	25.955
30	1380	1875	18.330	2805	21.240	3240	24.360	3330	26.460	3690	26.850
31	1426	1938	18.941	2899	21.948	3348	25.172	3441	27.342	3813	27.745
32	1472	2000	19.552	2992	22.656	3456	25.984	3552	28.224	3936	28.640
33	1518	2063	20.163	3086	23.364	3564	26.796	3663	29.106	4059	29.535
34	1564	2125	20.774	3179	24.072	3672	27.608	3774	29.988	4182	30.430
35	1610	2188	21.385	3273	24.780	3780	28.420	3885	30.870	4305	31.325
36	1656	2250	21.996	3366	25.488	3888	29.232	3996	31.752	4428	32.220
37	1702	2313	22.607	3460	26.196	3996	30.044	4107	32.634	4551	33.115
38	1748	2375	23.218	3553	26.904	4104	30.856	4218	33.516	4674	34.010
39	1794	2438	23.829	3647	27.612	4212	31.668	4329	34.398	4797	34.905
40	1840	2500	24.440	3740	28.320	4320	32.480	4440	35.280	4920	35.800





Upozornění: hmotnost přes 100 kg

Příplatek za speciální barvy: kategorie 1 = 20%, kategorie 2 = 30 %

Faktor f_1 pro přepočítání tepelného výkonu při provozních teplotách 70/55/20 °C = 0,80, při 70/50/20 °C = 0,73, při 55/45/20 °C = 0,51

Zehnder Charleston Retrofit **A**

 Φ_s = normovaný tepelný výkon dle EN 442 (ΔT 50K: 75/65/20 °C)

Stavební výška mm	866	885	966	1066	266						
											
Model	5087	5089	5097	5107	6027						
Stavební hloubka mm	173	173	173	173	210						
Exponent n	1,26	1,26	1,25	1,25	1,28						
Max. počet článků	50	50	50	22	64						
Cena za článek Kč	919	941	986	1.145	682						
Stavební délka		Φ_s	Cena	Φ_s	Cena	Φ_s	Cena	Φ_s	Cena	Φ_s	Cena
Počet článků	mm	W	Kč	W	Kč	W	Kč	W	Kč	W	Kč
4	184	544	3.676	556	3.764	600	3.944	648	4.580	219	2.728
5	230	680	4.595	695	4.705	750	4.930	810	5.725	274	3.410
6	276	816	5.514	834	5.646	900	5.916	972	6.870	328	4.092
7	322	952	6.433	973	6.587	1050	6.902	1134	8.015	383	4.774
8	368	1088	7.352	1112	7.528	1200	7.888	1296	9.160	438	5.456
9	414	1224	8.271	1251	8.469	1350	8.874	1458	10.305	492	6.138
10	460	1360	9.190	1390	9.410	1500	9.860	1620	11.450	547	6.820
11	506	1496	10.109	1529	10.351	1650	10.846	1782	12.595	602	7.502
12	552	1632	11.028	1668	11.292	1800	11.832	1944	13.740	656	8.184
13	598	1768	11.947	1807	12.233	1950	12.818	2106	14.885	711	8.866
14	644	1904	12.866	1946	13.174	2100	13.804	2268	16.030	766	9.548
15	690	2040	13.785	2085	14.115	2250	14.790	2430	17.175	821	10.230
16	736	2176	14.704	2224	15.056	2400	15.776	2592	18.320	875	10.912
17	782	2312	15.623	2363	15.997	2550	16.762	2754	19.465	930	11.594
18	828	2448	16.542	2502	16.938	2700	17.748	2916	20.610	985	12.276
19	874	2584	17.461	2641	17.879	2850	18.734	3078	21.755	1039	12.958
20	920	2720	18.380	2780	18.820	3000	19.720	3240	22.900	1094	13.640
21	966	2856	19.299	2919	19.761	3150	20.706	3402	24.045	1149	14.322
22	1012	2992	20.218	3058	20.702	3300	21.692	3564	25.190	1203	15.004
23	1058	3128	21.137	3197	21.643	3450	22.678	3726	26.335	1258	15.686
24	1104	3264	22.056	3336	22.584	3600	23.664	3888	27.480	1313	16.368
25	1150	3400	22.975	3475	23.525	3750	24.650	4050	28.625	1368	17.050
26	1196	3536	23.894	3614	24.466	3900	25.636	4212	29.770	1422	17.732
27	1242	3672	24.813	3753	25.407	4050	26.622	4374	30.915	1477	18.414
28	1288	3808	25.732	3892	26.348	4200	27.608	4536	32.060	1532	19.096
29	1334	3944	26.651	4031	27.289	4350	28.594	4698	33.205	1586	19.778
30	1380	4080	27.570	4170	28.230	4500	29.580	4860	34.350	1641	20.460
31	1426	4216	28.489	4309	29.171	4650	30.566	5022	35.495	1696	21.142
32	1472	4352	29.408	4448	30.112	4800	31.552	5184	36.640	1750	21.824
33	1518	4488	30.327	4587	31.053	4950	32.538	5346	37.785	1805	22.506
34	1564	4624	31.246	4726	31.994	5100	33.524	5508	38.930	1860	23.188
35	1610	4760	32.165	4865	32.935	5250	34.510	5670	40.075	1915	23.870
36	1656	4896	33.084	5004	33.876	5400	35.496	5832	41.220	1969	24.552
37	1702	5032	34.003	5143	34.817	5550	36.482	5994	42.365	2024	25.234
38	1748	5168	34.922	5282	35.758	5700	37.468	6156	43.510	2079	25.916
39	1794	5304	35.841	5421	36.699	5850	38.454	6318	44.655	2133	26.598
40	1840	5440	36.760	5560	37.640	6000	39.440	6480	45.800	2188	27.280





Upozornění: hmotnost přes 100 kg

Příplatek za speciální barvy: kategorie 1 = 20%, kategorie 2 = 30 %

Faktor f_1 pro přepočítání tepelného výkonu při provozních teplotách 70/55/20 °C = 0,80, při 70/50/20 °C = 0,73, při 55/45/20 °C = 0,51

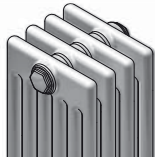
Zehnder Charleston Retrofit A

 Φ_s = normovaný tepelný výkon dle EN 442 (ΔT 50K: 75/65/20 °C)

Stavební výška mm		366	416	566	666	685					
											
Model		6037	6042	6057	6067	6069					
Stavební hloubka mm		210	210	210	210	210					
Exponent n		1,28	1,28	1,27	1,26	1,26					
Max. počet článků		64	64	64	55	55					
Cena za článek Kč		724	750	836	953	1.002					
Stavební délka		Φ_s	Cena	Φ_s	Cena	Φ_s	Cena	Φ_s	Cena	Φ_s	Cena
Počet článků	mm	W	Kč	W	Kč	W	Kč	W	Kč	W	Kč
4	184	296	2.896	334	3.000	444	3.344	512	3.812	528	4.008
5	230	370	3.620	418	3.750	555	4.180	640	4.765	660	5.010
6	276	444	4.344	501	4.500	666	5.016	768	5.718	792	6.012
7	322	518	5.068	585	5.250	777	5.852	896	6.671	924	7.014
8	368	592	5.792	668	6.000	888	6.688	1024	7.624	1056	8.016
9	414	666	6.516	752	6.750	999	7.524	1152	8.577	1188	9.018
10	460	740	7.240	835	7.500	1110	8.360	1280	9.530	1320	10.020
11	506	814	7.964	919	8.250	1221	9.196	1408	10.483	1452	11.022
12	552	888	8.688	1002	9.000	1332	10.032	1536	11.436	1584	12.024
13	598	962	9.412	1086	9.750	1443	10.868	1664	12.389	1716	13.026
14	644	1036	10.136	1169	10.500	1554	11.704	1792	13.342	1848	14.028
15	690	1110	10.860	1253	11.250	1665	12.540	1920	14.295	1980	15.030
16	736	1184	11.584	1336	12.000	1776	13.376	2048	15.248	2112	16.032
17	782	1258	12.308	1420	12.750	1887	14.212	2176	16.201	2244	17.034
18	828	1332	13.032	1503	13.500	1998	15.048	2304	17.154	2376	18.036
19	874	1406	13.756	1587	14.250	2109	15.884	2432	18.107	2508	19.038
20	920	1480	14.480	1670	15.000	2220	16.720	2560	19.060	2640	20.040
21	966	1554	15.204	1754	15.750	2331	17.556	2688	20.013	2772	21.042
22	1012	1628	15.928	1837	16.500	2442	18.392	2816	20.966	2904	22.044
23	1058	1702	16.652	1921	17.250	2553	19.228	2944	21.919	3036	23.046
24	1104	1776	17.376	2004	18.000	2664	20.064	3072	22.872	3168	24.048
25	1150	1850	18.100	2088	18.750	2775	20.900	3200	23.825	3300	25.050
26	1196	1924	18.824	2171	19.500	2886	21.736	3328	24.778	3432	26.052
27	1242	1998	19.548	2255	20.250	2997	22.572	3456	25.731	3564	27.054
28	1288	2072	20.272	2338	21.000	3108	23.408	3584	26.684	3696	28.056
29	1334	2146	20.996	2422	21.750	3219	24.244	3712	27.637	3828	29.058
30	1380	2220	21.720	2505	22.500	3330	25.080	3840	28.590	3960	30.060
31	1426	2294	22.444	2589	23.250	3441	25.916	3968	29.543	4092	31.062
32	1472	2368	23.168	2672	24.000	3552	26.752	4096	30.496	4224	32.064
33	1518	2442	23.892	2756	24.750	3663	27.588	4224	31.449	4356	33.066
34	1564	2516	24.616	2839	25.500	3774	28.424	4352	32.402	4488	34.068
35	1610	2590	25.340	2923	26.250	3885	29.260	4480	33.355	4620	35.070
36	1656	2664	26.064	3006	27.000	3996	30.096	4608	34.308	4752	36.072
37	1702	2738	26.788	3090	27.750	4107	30.932	4736	35.261	4884	37.074
38	1748	2812	27.512	3173	28.500	4218	31.768	4864	36.214	5016	38.076
39	1794	2886	28.236	3257	29.250	4329	32.604	4992	37.167	5148	39.078
40	1840	2960	28.960	3340	30.000	4440	33.440	5120	38.120	5280	40.080



Upozornění: hmotnost přes 100 kg

Příplatek za speciální barvy: kategorie 1 = 20%, kategorie 2 = 30 %

Faktor f_1 pro přepočítání tepelného výkonu při provozních teplotách 70/55/20 °C = 0,80, při 70/50/20 °C = 0,73, při 55/45/20 °C = 0,51

Zehnder Charleston Retrofit **A**

 Φ_s = normovaný tepelný výkon dle EN 442 (ΔT 50K: 75/65/20 °C)

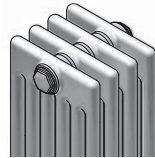
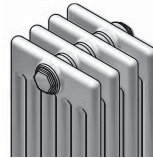
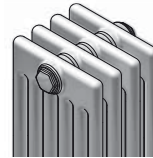

Stavební výška mm		766	866	885	966	1066					
											
Model		6077	6087	6089	6097	6107					
Stavební hloubka mm		210	210	210	210	210					
Exponent n		1,26	1,26	1,26	1,25	1,25					
Max. počet článků		46	46	46	42	22					
Cena za článek Kč		1.063	1.111	1.133	1.154	1.361					
Stavební délka		Φ_s	Cena	Φ_s	Cena	Φ_s	Cena	Φ_s	Cena	Φ_s	Cena
Počet článků	mm	W	Kč	W	Kč	W	Kč	W	Kč	W	Kč
4	184	588	4.252	648	4.444	660	4.532	708	4.616	772	5.444
5	230	735	5.315	810	5.555	825	5.665	885	5.770	965	6.805
6	276	882	6.378	972	6.666	990	6.798	1062	6.924	1158	8.166
7	322	1029	7.441	1134	7.777	1155	7.931	1239	8.078	1351	9.527
8	368	1176	8.504	1296	8.888	1320	9.064	1416	9.232	1544	10.888
9	414	1323	9.567	1458	9.999	1485	10.197	1593	10.386	1737	12.249
10	460	1470	10.630	1620	11.110	1650	11.330	1770	11.540	1930	13.610
11	506	1617	11.693	1782	12.221	1815	12.463	1947	12.694	2123	14.971
12	552	1764	12.756	1944	13.332	1980	13.596	2124	13.848	2316	16.332
13	598	1911	13.819	2106	14.443	2145	14.729	2301	15.002	2509	17.693
14	644	2058	14.882	2268	15.554	2310	15.862	2478	16.156	2702	19.054
15	690	2205	15.945	2430	16.665	2475	16.995	2655	17.310	2895	20.415
16	736	2352	17.008	2592	17.776	2640	18.128	2832	18.464	3088	21.776
17	782	2499	18.071	2754	18.887	2805	19.261	3009	19.618	3281	23.137
18	828	2646	19.134	2916	19.998	2970	20.394	3186	20.772	3474	24.498
19	874	2793	20.197	3078	21.109	3135	21.527	3363	21.926	3667	25.859
20	920	2940	21.260	3240	22.220	3300	22.660	3540	23.080	3860	27.220
21	966	3087	22.323	3402	23.331	3465	23.793	3717	24.234	4053	28.581
22	1012	3234	23.386	3564	24.442	3630	24.926	3894	25.388	4246	29.942
23	1058	3381	24.449	3726	25.553	3795	26.059	4071	26.542	4439	31.303
24	1104	3528	25.512	3888	26.664	3960	27.192	4248	27.696	4632	32.664
25	1150	3675	26.575	4050	27.775	4125	28.325	4425	28.850	4825	34.025
26	1196	3822	27.638	4212	28.886	4290	29.458	4602	30.004	5018	35.386
27	1242	3969	28.701	4374	29.997	4455	30.591	4779	31.158	5211	36.747
28	1288	4116	29.764	4536	31.108	4620	31.724	4956	32.312	5404	38.108
29	1334	4263	30.827	4698	32.219	4785	32.857	5133	33.466	5597	39.469
30	1380	4410	31.890	4860	33.330	4950	33.990	5310	34.620	5790	40.830
31	1426	4557	32.953	5022	34.441	5115	35.123	5487	35.774	5983	42.191
32	1472	4704	34.016	5184	35.552	5280	36.256	5664	36.928	6176	43.552
33	1518	4851	35.079	5346	36.663	5445	37.389	5841	38.082	6369	44.913
34	1564	4998	36.142	5508	37.774	5610	38.522	6018	39.236	6562	46.274
35	1610	5145	37.205	5670	38.885	5775	39.655	6195	40.390	6755	47.635
36	1656	5292	38.268	5832	39.996	5940	40.788	6372	41.544	6948	48.996
37	1702	5439	39.331	5994	41.107	6105	41.921	6549	42.698	7141	50.357
38	1748	5586	40.394	6156	42.218	6270	43.054	6726	43.852	7334	51.718
39	1794	5733	41.457	6318	43.329	6435	44.187	6903	45.006	7527	53.079
40	1840	5880	42.520	6480	44.440	6600	45.320	7080	46.160	7720	54.440

Upozornění: hmotnost přes 100 kg

Příplatek za speciální barvy: kategorie 1 = 20%, kategorie 2 = 30 %

Faktor f_1 pro přepočítání tepelného výkonu při provozních teplotách 70/55/20 °C = 0,80, při 70/50/20 °C = 0,73, při 55/45/20 °C = 0,51

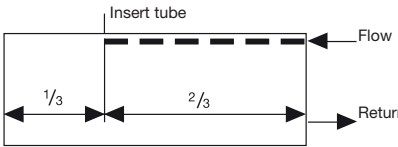
Zehnder Charleston

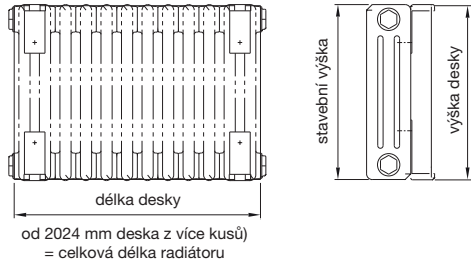
Popis	Cena Kč																						
Vysokotlaké provedení max. 18 bar (neplatí pro provedení Completto) s přivařenou záslepkou: s přivařenou záslepkou a táhlem u radiátorů s větším počtem bloků je dodatečně přivařená vsuvka pro spojení	2- až 3-trubkové 4- až 6-trubkové (nahore i dole)	6.497 za radiátor 9.568 za radiátor 3.253																					
Provozní teplota max. 120 °C		na vyžádání																					
Další možnosti připojení		na vyžádání																					
Vložená trubka U jednostranného připojení delšího radiátoru Zehnder Charleston je od následujících počtů článků resp. stavebních délek výrobcem do přívodu vložena trubka, která zasahuje až do 2/3 celkové délky radiátoru, aby byly zaručeny tepelné výkony, uvedené v tomto ceníku.		7.222 za radiátor																					
2-trubkový od 87 článků = stavební délka 4002 mm 3-trubkový od 85 článků = stavební délka 3910 mm 4-trubkový od 81 článků = stavební délka 3726 mm 5-trubkový od 71 článků = stavební délka 3266 mm 6-trubkový od 55 článků = stavební délka 2530 mm																							
Mezivýšky		na vyžádání																					
Příplatek k nejbližší vyšší stavební výšce v ceníku																							
Provedení rohové nebo do oblouku (viz str. 56), k dodání ve všech lakovaných variantách s výjimkou provedení Technoline		na vyžádání																					
Provedení radiátoru o výšce nad 3000 mm		na vyžádání																					
Navážený závěs, za 1 kus		900																					
Pozinkované provedení (viz vysvětlení v kapitole „Všeobecné informace“) Pozinkování s následným standardním lakováním bílou barvou RAL 9016 Maximální rozměry: 3000 x 850 x 450 mm		na vyžádání																					
Provedení Completto s vestavěným ventilem pro svěrné připojení (termostatická hlavice Danfoss) místo závitového připojení M 30 x 1,5 mm		bez příplatku																					
Completto Q-Tech Charleston Completto Q-Tech je ve výrobě řešené zabudování ventilu pro automatické hydraulické vyvážení tlakových rozdílů, které nastanou např. připojením nebo vypnutím částí topného systému. Díky integrované regulaci průtoku snímané membránou ve ventilové vložce je diferenční tlak neustále udržován nad přednastavenou a standardní hodnotou. Proto je možné rychle a snadno provést hydraulické vyvážení nových a starých systémů nebo neznámých potrubních sítí. Přednastavení potřebného průtoku dle konkrétní potřeby zákazníka je dosaženo otočením regulačního kroužku pomocí přednastavovacího klíče, který je součástí dodávky. Velké průtoky 10 až 170 l/h a velký diferenční tlak (max. 1,5 bar). Q-Tech ventilem nelze dovybavit ventily AV6, AV9 nebo jiné.		3.710 (Příplatek k příslušné ceně připojení Completto, viz strana 58)																					
Odrážecí deska Slouží ke snížení ztráty tepelné energie prostupem salaveho tepla vnějším prosklením. Je k dodání k radiátorům se stavební výškou od 260 mm do 750 mm a maximální stavební délkou do 2024 mm, u větších délek se odrážecí desky dodávají ve 2 nebo i více kusech. Výška a délka desky odpovídají rozměrům radiátoru. Deska je vyrobena ze speciálního bezpečnostního skla tloušťky 6 mm, které je opatřeno tepelně izolační vrstvou, rohy jsou zaoblené, hrany jsou jemně zkosena a nejsou ostře. Součástí dodávky jsou držáky pro upevnění na poslední řadu článků, práškově lakované v barvě radiátoru.	 																						
<table border="1"> <thead> <tr> <th>Počet článků Zehnder Charleston</th> <th>Počet desek</th> <th>Počet dodávaných držáků</th> </tr> </thead> <tbody> <tr> <td>1 až 30</td> <td>1</td> <td>4</td> </tr> <tr> <td>31 až 44</td> <td>1</td> <td>6</td> </tr> <tr> <td>45 až 60</td> <td>2</td> <td>8</td> </tr> <tr> <td>61 až 88</td> <td>2</td> <td>12</td> </tr> <tr> <td>89 až 114</td> <td>3</td> <td>18</td> </tr> <tr> <td>115 až 130</td> <td>3</td> <td>18</td> </tr> </tbody> </table>	Počet článků Zehnder Charleston	Počet desek	Počet dodávaných držáků	1 až 30	1	4	31 až 44	1	6	45 až 60	2	8	61 až 88	2	12	89 až 114	3	18	115 až 130	3	18	Základní cena za odrážecí desku	5.697
Počet článků Zehnder Charleston	Počet desek	Počet dodávaných držáků																					
1 až 30	1	4																					
31 až 44	1	6																					
45 až 60	2	8																					
61 až 88	2	12																					
89 až 114	3	18																					
115 až 130	3	18																					
	Cena za článek: H = 260 - 450 mm H = 500 - 750 mm H = výška desky	2.762 4.206																					

Základem pro výpočet procentuálního příplatku je provedení se standardním lakováním v RAL 9016.

Zehnder Charleston

Provedení do oblouku

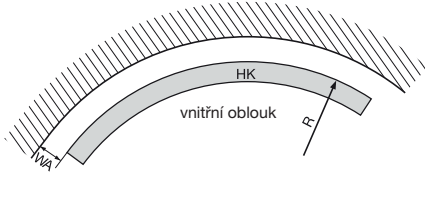
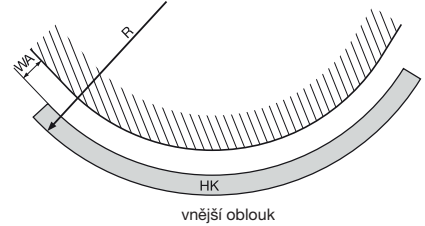
Provedení	Nákres / šablona	Cena Kč
<p>Radiátory Zehnder Charleston k dodání s následujícími minimálními vnějšími rádiusy oblouku:</p> <p>2-trubkové: 400 mm 3-trubkové: 650 mm 4-trubkové: 750 mm 5-trubkové: 900 mm 6-trubkové: 1000 mm</p>		na vyžádání
<p>U provedení Zehnder Charleston Completo se první tři články neohýbají, jsou rovné.</p> <p>K dodání ve všech lakovaných variantách s výjimkou provedení Technoline.</p>		na vyžádání

Rohové provedení

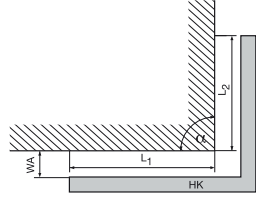
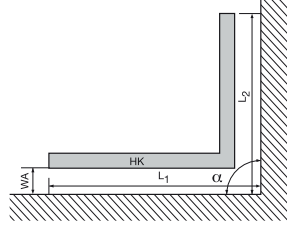
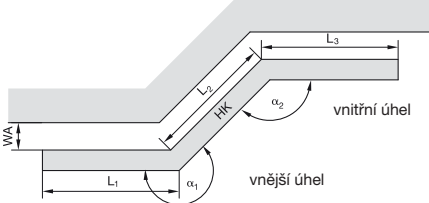
Provedení	Nákres / šablona	Cena Kč
		na vyžádání
<p>Speciální rohové provedení lze vyrobit v úhlech od 90° do 179°.</p> <p>Při cenové poptávce přiložte nákres s následujícími údaji: rozměry L_1, L_2, L_3 v mm, úhly α_1, α_2 ve stupních.</p> <p>K objednavce dodejte stabilní šablona.</p>		na vyžádání
<p>K dodání ve všech lakovaných variantách s výjimkou provedení Technoline.</p>		na vyžádání

K objednavce nebo cenové poptávce radiátorů do oblouku nebo v rohovém provedení, prosíme, přiložte šablona nebo rozměrový nákres se všemi požadovanými rozměry.

HK = radiátor
 WA = vzdálenost od stěny
 R = rádius
 α_1 , α_2 = úhel [°]
 L_1 , L_2 , L_3 = délky

Rozměry v mm

Zehnder Charleston

Způsob připojení	Cena Kč	Rozměrový výkres: čelní pohled, boční pohled, půdorys (dole)
Standardní připojení pro 2-trubkovou soustavu s externím ventilem		
<p>jednostranné nebo oboustranné</p>	<p>bez příplatku</p>	
<p>zdoła - dolů</p> <p>Upozornění: Completo - viz str. 47</p>	<p>3.385</p>	
<p>shora - nahoru</p>	<p>4.191</p>	
<p>zdoła - dolů, boční 50 mm</p> <p>Upozornění: Completo - viz str. 47</p>	<p>3.385</p>	
<p>shora - nahoru, boční 50 mm</p>	<p>4.191</p>	
<p>zdoła - dolů, středové 50 mm</p> <p>Upozornění: Completo - viz str. 47</p>	<p>2.534 A</p>	<p>Středové připojení pouze při sudém počtu článků 2)</p>

U objednávky bez uvedení způsobu připojení je dodáváno standardní připojení 4 x 1/2" (S001). Možné připojení 1270/7610 a 1670/7210.

- H = stavební výška
- L = stavební délka
- N = rozteč
- L₂ = přesah závitů, 1/2" = 5; 3/4" = 15
- * = odvzdušnění
- Δ = vypouštění
- = vnitřní vestavba
- 1) Zde uvedené rozměry platí i pro typ Zehnder Charleston Clinic (bez vyobrazení), pokud není uvedeno jinak.
- 2) V případě lichého počtu článků bude článek navíc umístěn na straně zpátečky.

Rozměry v mm

A Akční cena

Zehnder Charleston

Způsob připojení **Cena Kč** Rozměrový výkres: čelní pohled, boční pohled, půdorys (dole)

Standardní připojení pro 1-trubkovou soustavu s externím ventilem

pro vodorovný ponorný ventil

bez příplatku

Při objednání uvést výrobce ventilu

pro svislý ponorný ventil

1.360

Při objednání uvést výrobce ventilu

Připojení Completo s integrovaným ventilem (cena bez termostatické hlavice)

vestavěný ventil nahoře, připojení boční 50 mm

2.899

A

Při objednání uvést výrobce ventilu

vestavěný ventil dole, připojení boční 50 mm

8.040 5)

Vzhledem k nedostatečné cirkulaci snížený tepelný výkon prvního článku

U objednávky bez uvedení způsobu připojení je dodáváno standardní připojení 4 x 1/2" (S001). Možné připojení 1270/7610 a 1670/7210.

- H = stavební výška
- L = stavební délka
- N = rozteč
- L₂ = přesah závitů, 1/2" = 5; 3/4" = 15

- * = odvdoušnění
- Δ = vypouštění
- = vnitřní vestavba

Rozměry v mm

- 1) Zde uvedené rozměry platí i pro typ Zehnder Charleston Clinic (bez vyobrazení), pokud není uvedeno jinak.
- 2) U Zehnder Charleston Clinic 88 mm
- 3) Platné pouze pro termostatickou hlavici Zehnder LH2
- 4) U Zehnder Charleston Clinic 31 mm
- 5) Při překročení maximálního počtu článků (viz strana 17) je radiátor dodán v blocích pro sešroubování na stavbě

A Akční cena

Zehnder Charleston

Způsob připojení	Cena Kč	Rozměrový výkres: čelní pohled, boční pohled, půdorys (dole)
Připojení Completo s integrovaným ventilem (cena bez termostatické hlavice)		
<p>vestavěný ventil nahoře, připojení středové 50 mm</p>	7.552	<p>Možné od 6 článků! Středové připojení pouze při sudém počtu článků ⁴⁾</p>
<p>vestavěný ventil nahoře, připojení oboustranné</p>	5.684	
<p>vestavěný ventil nahoře, připojení shora - nahoru boční 50 mm</p>	10.356 ⁵⁾	
<p>vestavěný ventil dole, připojení shora - nahoru boční 50 mm</p>	11.774 ⁵⁾	

U objednávky bez uvedení způsobu připojení je dodáváno standardní připojení 4 x 1/2" (S001). Možné připojení 1270/7610 a 1670/7210.

Popis ventilu: V radiátoru je z výroby zabudován speciální regulační ventil OV 1" (pro 2-trubkový radiátor) popř. OV 5/4" (pro 3- až 6-trubkový).
Max. doporučený hmotnostní průtok 250 kg/h. Další údaje ke speciálnímu regulačnímu ventilu v Rejstříku ceníku Designové bytové radiátory.

- H = stavební výška
- L = stavební délka
- N = rozteč
- * = odvodušnění
- Δ = vypouštění

- 1) Zde uvedené rozměry platí i pro typ Zehnder Charleston Clinic (bez vyobrazení), pokud není uvedeno jinak
- 2) Platné pouze pro termostatickou hlavici Zehnder LH2
- 3) U Zehnder Charleston Clinic 31 mm
- 4) V případě lichého počtu článků bude článek navíc umístěn na straně zpátečky.
- 5) Při překročení maximálního počtu článků (viz strana 17) je radiátor dodán v blocích pro sešroubování na stavbě

Rozměry v mm

Zehnder Charleston

Způsob připojení	Cena Kč	Rozměrový výkres: čelní pohled, boční pohled, půdorys (dole)
Standardní připojení pro 2-trubkovou soustavu s externím ventilem		
<p>snadno přístupné boční připojení, jednostranné</p>	<p>4.754</p>	<p>Při objednání nutno uvést rozteč připojení N</p> <p>Připojení možné od výšky (symbol) 1200 mm</p>

- H = stavební výška
- L = stavební délka
- N = 450, 500, 550, 600, 619, 700, 800, 819, 850, 900 mm
- * = odvzdušnění
- Δ = vypouštění

Rozměry v mm

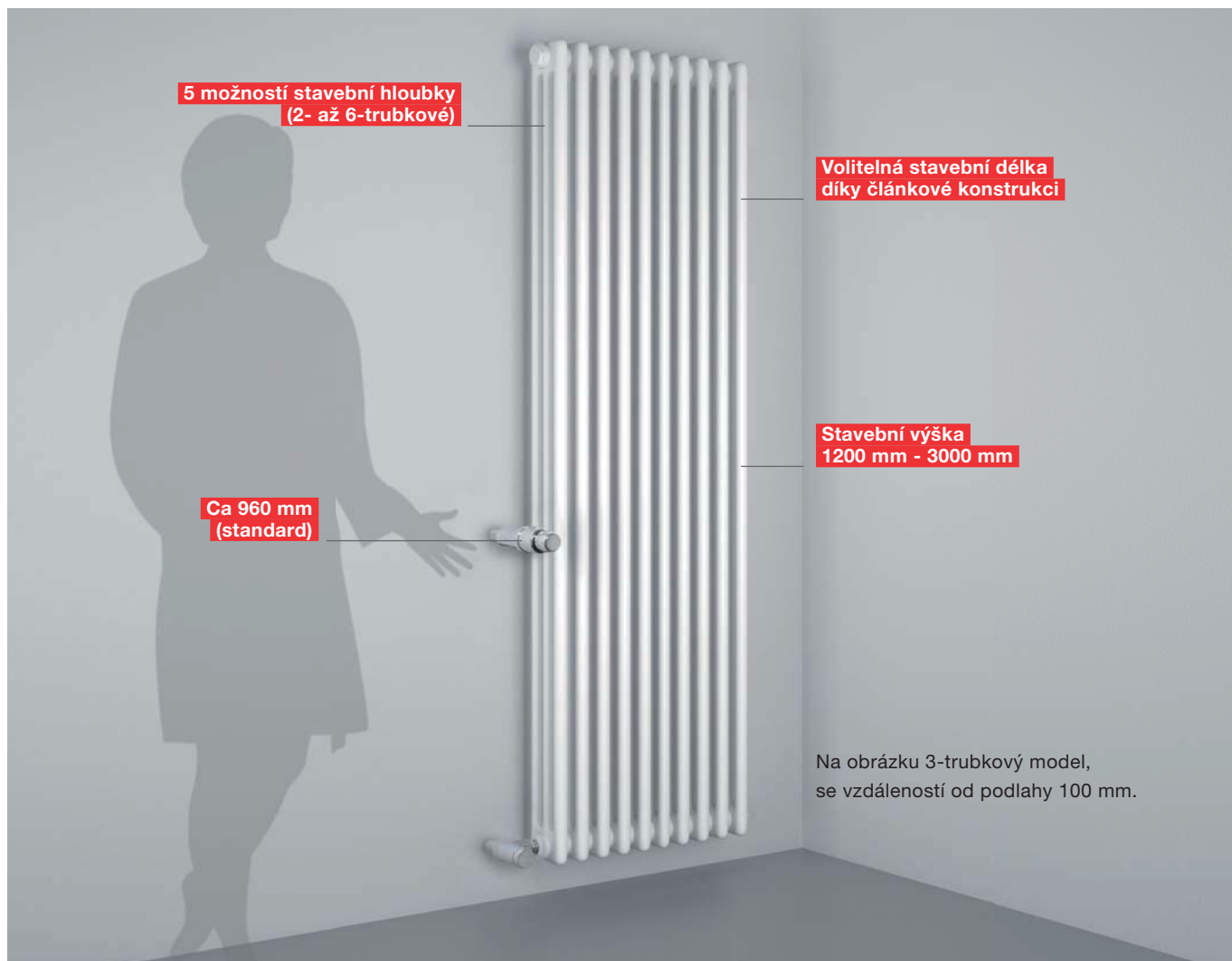

Zehnder Charleston

s upevňovací sadou EasyFix

Doporučení pro instalaci se standardními nebo zvýšenými požadavky dle VDI 6036

Obrázek	Nákres boční pohled	Model				
		Použití	Rozteč WA mm	Konzoly v sadě	Objednáací číslo ³⁾ Sada bílá	Cena Kč/sada bílá barevná

Detail uchycení upevňovací sady SMB

Sada SMB 30-75

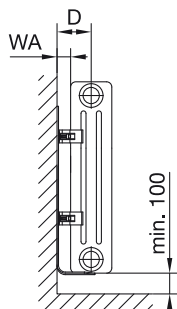

Rozteč D:

2-trubkový	66 mm
3-trubkový	85 mm
4-trubkový	103 mm
5-trubkový	122 mm
6-trubkový	140 mm

H = 300-369

všechny modely

L = 4-22 čl.	35	2 x SMB30	173521	650	976
L = 23-39 čl.		3 x SMB30	173621	976	1.464
L = 40-50 čl.		4 x SMB30	173721	1.301	1.952
L = 51-60 čl.		5 x SMB30	173821	1.626	2.440

H = 370-484

všechny modely

L = 4-22 čl.	35	2 x SMB40	173531	650	976
L = 23-39 čl.		3 x SMB40	173631	976	1.464
L = 40-50 čl.		4 x SMB40	173731	1.301	1.952
L = 51-60 čl.		5 x SMB40	173831	1.626	2.440

H = 485-679

všechny modely

L = 4-22 čl.	35	2 x SMB50	173541	650	976
L = 23-39 čl.		3 x SMB50	173641	976	1.464
L = 40-50 čl.		4 x SMB50	173741	1.301	1.952
L = 51-60 čl.		5 x SMB50	173841	1.626	2.440

H = 680-1000

2- až 4-trubkový

L = 4-22 čl.	35	2 x SMB75	173551	650	976
L = 23-39 čl.		3 x SMB75	173651	976	1.464
L = 40-55 čl.		4 x SMB75	173751	1.301	1.952
L = 56-65 čl.		5 x SMB75	173851	1.626	2.440

5- až 6-trubkový

L = 4-15 čl.	35	2 x SMB75	173551	650	976
L = 16-29 čl.		3 x SMB75	173651	976	1.464
L = 30-42 čl.		4 x SMB75	173751	1.301	1.952
L = 43-55 čl.		5 x SMB75	173851	1.626	2.440

H = 1001-1500

2- až 4-trubkový

L = 4-15 čl.	35	2 x SMB2T	173511	650	976
L = 16-30 čl.		3 x SMB2T	173611	976	1.464
L = 31-45 čl.		4 x SMB2T	173711	1.301	1.952
L = 46-60 čl.		5 x SMB2T	173811	1.626	2.440

5- až 6-trubkový

L = 4-10 čl.	35	2 x SMB2T	173511	650	976
L = 11-20 čl.		3 x SMB2T	173611	976	1.464
L = 21-30 čl.		4 x SMB2T	173711	1.301	1.952
L = 31-40 čl.		5 x SMB2T	173811	1.626	2.440

H = 1501-2200

2- až 4-trubkový

L = 4-11 čl.	35	2 x SMB2T	173511	650	976
L = 12-21 čl.		3 x SMB2T	173611	976	1.464
L = 22-31 čl.		4 x SMB2T	173711	1.301	1.952
L = 32-41 čl.		5 x SMB2T	173811	1.626	2.440

5- až 6-trubkový

L = 4-10 čl.	35	2 x SMB2T	173511	650	976
L = 11-16 čl.		3 x SMB2T	173611	976	1.464
L = 17-21 čl.		4 x SMB2T	173711	1.301	1.952
L = 22-27 čl.		5 x SMB2T	173811	1.626	2.440

Sada SMB 2T²⁾

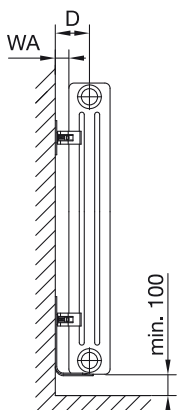

Rozteč D:

2-trubkový	66 mm
3-trubkový	85 mm
4-trubkový	103 mm
5-trubkový	122 mm
6-trubkový	140 mm

H = stavební výška radiátoru v mm, L = stavební délka radiátoru v mm, D = vzdálenost od stěny ke středu připojení, WA = vzdálenost od stěny

²⁾ Další možnosti umístění konzol SMB 2T pro výšky od 245 mm do 3000 mm na vyžádání.

³⁾ Objednáací číslo upevňovací sady v barevném provedení se získá nahrazením poslední číslice 1 číslicí 9.

Zehnder Charleston

Doporučení pro instalaci se standardními nebo zvýšenými požadavky dle VDI 6036

Obrázek	Nákres boční pohled	Model				
		Použití	Rozteč WA mm	Konzoly v sadě	Objednací číslo ⁹⁾ Sada bílá	Cena Kč/sada bílá barevná

Detaily uchycení upevňovací sady CVD, BKE

Sada CVD		všechny modely						
		stavební výška 260 - 1000 mm		se zabezpečovací pružinou				
		L = 4-20 čl.	28	4 x BH + CVD 0	774401	656	1.728	
		L = 21-40 čl.		6 x BH + CVD 0	774601	956	2.562	
		L = 41-60 čl.		8 x BH + CVD 0	774801	1.254	3.397	
		stavební výška 1001 - 1500 mm		se zabezpečovací pružinou				
		L = 4-20 čl.	28	4 x BH + CVD 0	774401	656	1.728	
		L = 21-40 čl.		8 x BH + CVD 0	774801	1.254	3.397	
		L = 41-60 čl.		10 x BH + CVD 0	774901	1.553	4.231	
		2- až 5-trubkový						
		stavební výška 1501 - 2200 mm		se zabezpečovací pružinou				
L = 4-10 čl.	28	4 x BH + CVD 0	774401	656	1.728			
L = 11-20 čl.		6 x BH + CVD 0	774601	956	2.562			
L = 21-30 čl.		8 x BH + CVD 0	774801	1.254	3.397			
L = 31-40 čl.		10 x BH + CVD 0	774901	1.553	4.231			
6-trubkový								
stavební výška 1501 - 2200 mm		se zabezpečovací pružinou						
L = 4-10 čl.	28	4 x BH + CVD 0	774401	656	1.728			
L = 11-20 čl.		8 x BH + CVD 0	774801	1.254	3.397			
L = 21-30 čl.		10 x BH + CVD 0	774901	1.553	4.231			
L = 31-40 čl.		14 x BH + CVD 0	-	-	-			
Sada BKE ²⁾		všechny modely						
		stavební výška 260 - 1000 mm		se zabezpečovací pružinou				
		L = 4-20 čl.	46	4 x BH + BKE160	774461	1.054	1.661	
		L = 21-40 čl.		6 x BH + BKE160	774661	1.476	2.381	
		L = 41-60 čl.		8 x BH + BKE160	774861	1.899	3.102	
		stavební výška 1001 - 1500 mm		se zabezpečovací pružinou				
		L = 4-20 čl.	46	4 x BH + BKE160	774461	1.054	1.661	
		L = 21-40 čl.		8 x BH + BKE160	774861	1.899	3.102	
		L = 41-60 čl.		10 x BH + BKE160	774961	2.320	3.822	
		2- až 5-trubkový						
		stavební výška 1501 - 2200 mm		se zabezpečovací pružinou				
L = 4-10 čl.	46	4 x BH + BKE160	774461	1.054	1.661			
L = 11-20 čl.		6 x BH + BKE160	774661	1.476	2.381			
L = 21-30 čl.		8 x BH + BKE160	774861	1.899	3.102			
L = 31-40 čl.		10 x BH + BKE160	774961	2.320	3.822			
6-trubkový								
stavební výška 1501 - 2200 mm		se zabezpečovací pružinou						
L = 4-10 čl.	46	4 x BH + BKE160	774461	1.054	1.661			
L = 11-20 čl.		8 x BH + BKE160	774861	1.899	3.102			
L = 21-30 čl.		10 x BH + BKE160	774961	2.320	3.822			
L = 31-40 čl.		14 x BH + BKE160	-	-	-			





L = stavební délka radiátoru v mm, D = vzdálenost od stěny ke středu připojení, WA = vzdálenost od stěny

²⁾ U sady BKE jsou u D a WA uvedeny průměrné vzdálenosti, protože vestavná hloubka je u konzol variabilní.

³⁾ Objednací číslo upevňovací sady v barevném provedení se získá nahrazením poslední číslice 1 číslicí 9.

Zehnder Charleston

Doporučení pro instalaci se standardními nebo zvýšenými požadavky dle VDI 6036

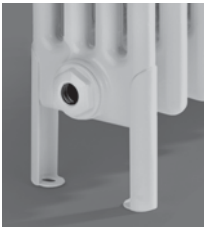
Obrázek	Popis	Model			
		Použití	Konzoly počet + typ	Objednací číslo kus	Cena/ks Kč
Další možnosti upevnění v Příslušenství od str. 78					
Stěnová konzola AK³⁾ 	možnost regulace vzdálenosti od stěny, možné krátké a dlouhé provedení, standardně: krátké, bílá RAL 9016, detaily viz „Příslušenství“	všechny modely			
		stavební výška 260 - 1000 mm			
		L = 4-20 čl. L = 21-40 čl. L = 41-60 čl.	4 x BH + AK 1 6 x BH + AK 1 8 x BH + AK 1	konzoly BH: 774001 konzoly AK1: 796011	80 361
		stavební výška 1001 - 1500 mm			
		L = 4-20 čl. L = 21-40 čl. L = 41-60 čl.	4 x BH + AK 1 8 x BH + AK 1 10 x BH + AK 1	konzoly BH: 774001 konzoly AK 1: 796011	80 361
T-Konzola AKK 	pro přišroubování, možnost regulace vzdálenosti od stěny, doporučená kombinace s držákem TKK, standardně: bílá RAL 9016, detaily viz „Příslušenství“	všechny modely			
		stavební výška 260 - 500 mm			
		L = 4-20 čl. L = 21-30 čl. L = 31-40 čl. L = 41-50 čl. L = 51-60 čl.	2 x AKK 3 x AKK 4 x AKK 5 x AKK 6 x AKK	podle délky	261 - 415
Stoj. konzola STF 	pro montáž na hrubou nebo hotovou podlahu, nastavení délky, standardně: bílá RAL 9016, detaily viz „Příslušenství“	všechny modely			
		stavební výška H: 260 to < 600 mm ²⁾			
		L = 4-20 čl. L = 21-40 čl. L = 41-60 čl. L = 61-80 čl.	2 x STF 2 / STF 3 3 x STF 2 / STF 3 4 x STF 2 / STF 3 5 x STF 2 / STF 3	podle výšky	STF2: 1.172 - 1.308 STF3: 1.138 - 1.274
Patní konzola HFK 	pro přišroubování na hrubou nebo hotovou podlahu, se zvukovou izolací, standardně: bílá RAL 9016, detaily viz „Příslušenství“	všechny modely			
		stavební výška H: 260 to < 600 mm ²⁾			
		L = 4-20 čl. L = 21-40 čl. L = 41-60 čl. L = 61-80 čl.	2 x HFK 3 x HFK 4 x HFK 5 x HFK	podle výšky	1.283 - 1.430
Klasická patní konzola přivařená pro Charleston 	pro montáž na hotovou podlahu H = 100 mm v barvě radiátoru	3-6 trubkový samostatně stojící až do výšky 600 mm (požadavky tř. 1 a 2)			
		L = 4-20 čl. L = 21-40 čl. L = 41-60 čl. L = 61-80 čl.	2 x WF100 3 x WF100 4 x WF100 5 x WF100		2.950 4.425 5.900 7.375

H = stavební výška radiátoru v mm, L = stavební délka radiátoru v mm, D = vzdálenost od stěny ke středu připojení

²⁾ U radiátorů s výškou od 600 mm a s požadavky tř. bezpečnosti 1 a 2 (podrobně viz Rejstřík hesel v ceníku Designové bytové radiátory) může být požadována instalace s dodatečnými konzolami.

³⁾ Může být požadováno dodatečné zabezpečení proti vytažení dle situace na stavbě, typu připojení a netto hmotnosti radiátoru

Zehnder Charleston

Model 2-trubkový

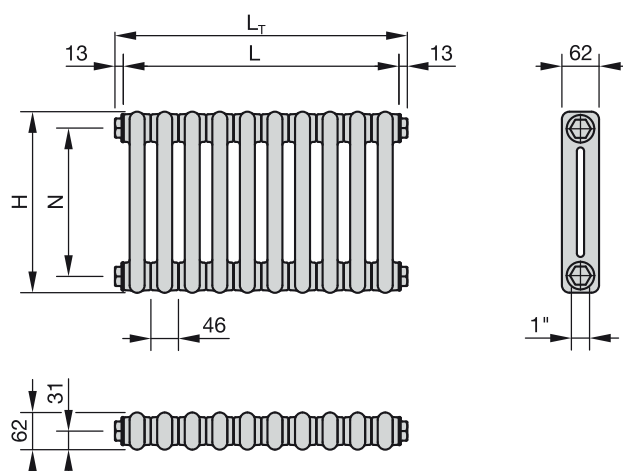

- H = stavební výška
- L = stavební délka = počet článků x 46 mm
- L_T = celková délka = počet článků x 46 mm + 2 x 13 mm
- N = rozteč = H - 58 mm
- T = stavební hloubka
- A = povrch
- V = objem vody
- M = hmotnost
- s_k = podíl sálání
- q_{ms} = normovaný hmotnostní průtok
- n = exponent
- Φ_s = normovaný tepelný výkon dle EN 442 (75/65/20 °C)
- Φ = tepelný výkon při teplotách v systému

Rozměry v mm

Technické údaje pro jeden článek

Model	H mm	N mm	T mm	A m ²	V dm ³	M kg	s_k %	q_{ms} kg/h	Exp. n	$\Phi_s = \Delta T$ 50 K EN442 Watt	Φ 70/55/20 °C Watt	Φ 55/45/20 °C Watt
2026	260	202	62	0,04	0,3	0,40	25	2,0	1,25	21,1	17,1	11,1
2030	292	234	62	0,04	0,4	0,44	25	2,0	1,24	23,6	19,1	12,4
2035	342	284	62	0,05	0,4	0,51	24	2,0	1,24	27,5	22,3	14,5
2040	392	334	62	0,06	0,4	0,55	25	3,0	1,24	31,2	25,3	16,4
2045	442	384	62	0,07	0,5	0,62	24	3,0	1,24	34,9	28,3	18,4
2050	492	434	62	0,07	0,5	0,69	23	3,0	1,25	38,4	31,1	20,1
2055	542	484	62	0,08	0,6	0,75	23	4,0	1,25	41,9	33,9	22,0
2060	592	534	62	0,09	0,6	0,82	23	4,0	1,25	45,3	36,6	23,7
2075	742	684	62	0,11	0,7	1,01	22	5,0	1,25	55,0	44,5	28,8
2090	892	834	62	0,14	0,8	1,21	22	5,0	1,25	63,9	51,7	33,5
2100	992	934	62	0,15	0,9	1,34	22	6,0	1,25	69,5	56,2	36,4
2110	1092	1034	62	0,17	1,0	1,47	22	6,0	1,25	74,7	60,4	39,2
2120	1192	1134	62	0,18	1,1	1,60	22	7,0	1,26	82,7	66,8	43,1
2150	1492	1434	62	0,23	1,3	2,00	23	9,0	1,28	104,0	83,7	53,7
2180	1792	1734	62	0,28	1,5	2,39	23	11,0	1,31	124,0	99,3	63,0
2200	1992	1934	62	0,31	1,7	2,65	23	12,0	1,31	138,0	110,5	70,1
2220	2192	2134	62	0,34	1,9	2,92	23	13,0	1,31	151,0	120,9	76,7
2250	2492	2434	62	0,39	2,1	3,31	23	15,0	1,30	171,0	137,2	87,3
2280	2792	2734	62	0,44	2,4	3,70	23	16,0	1,30	189,0	151,6	96,5
2300	2992	2934	62	0,47	2,5	3,97	23	17,0	1,30	201,0	161,2	102,7

Zehnder Charleston

Model 3-trubkový

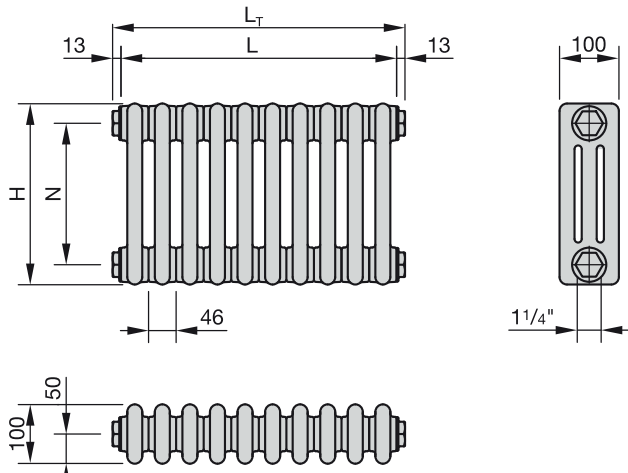

- H = stavební výška
- L = stavební délka = počet článků x 46 mm
- L_T = celková délka = počet článků x 46 mm + 2 x 13 mm
- N = rozteč = H - 66 mm
- T = stavební hloubka
- A = povrch
- V = objem vody
- M = hmotnost
- s_k = podíl sálání
- q_{ms} = normovaný hmotnostní průtok
- n = exponent
- Φ_s = normovaný tepelný výkon dle EN 442 (75/65/20 °C)
- Φ = tepelný výkon při teplotách v systému

Rozměry v mm

Technické údaje pro jeden článek

Model	H mm	N mm	T mm	A m ²	V dm ³	M kg	s_k %	q_{ms} kg/h	Exp. n	$\Phi_s = \Delta T 50 K$ EN442 Watt	Φ 70/55/20 °C Watt	Φ 55/45/20 °C Watt
3026	260	194	100	0,06	0,5	0,56	21	2,0	1,25	27,9	22,6	14,6
3030	300	234	100	0,07	0,6	0,63	20	3,0	1,25	32,0	25,9	16,8
3035	350	284	100	0,08	0,6	0,73	20	3,0	1,25	37,0	29,9	19,4
3040	400	334	100	0,09	0,7	0,83	19	4,0	1,25	41,9	33,9	22,0
3045	450	384	100	0,10	0,7	0,93	19	4,0	1,25	46,8	37,9	24,5
3050	500	434	100	0,11	0,8	1,03	18	4,0	1,25	51,6	41,7	27,0
3055	550	484	100	0,12	0,9	1,13	18	5,0	1,26	56,3	45,5	29,4
3060	600	534	100	0,14	0,9	1,23	18	5,0	1,26	60,9	49,2	31,8
3075	750	684	100	0,17	1,1	1,52	18	6,0	1,26	74,3	60,0	38,7
3090	900	834	100	0,21	1,3	1,81	18	7,0	1,27	87,0	70,1	45,1
3100	1000	934	100	0,23	1,4	2,01	18	8,0	1,27	95,1	76,7	49,3
3110	1100	1034	100	0,25	1,5	2,21	18	9,0	1,28	103,0	82,9	53,2
3120	1200	1134	100	0,28	1,6	2,40	18	10,0	1,29	115,0	92,4	59,0
3150	1500	1434	100	0,35	2,0	2,99	18	12,0	1,31	140,0	112,1	71,1
3180	1800	1734	100	0,42	2,4	3,58	18	14,0	1,33	166,0	132,5	83,5
3200	2000	1934	100	0,47	2,6	3,97	18	16,0	1,33	183,0	146,0	92,0
3220	2200	2134	100	0,51	2,9	4,36	18	17,0	1,32	200,0	159,9	101,1
3250	2500	2434	100	0,58	3,2	4,95	18	19,0	1,32	225,0	179,9	113,7
3280	2800	2734	100	0,65	3,6	5,54	18	22,0	1,30	251,0	201,3	128,2
3300	3000	2934	100	0,70	3,9	5,93	18	23,0	1,30	269,0	215,8	137,4

Zehnder Charleston

Model 4-trubkový

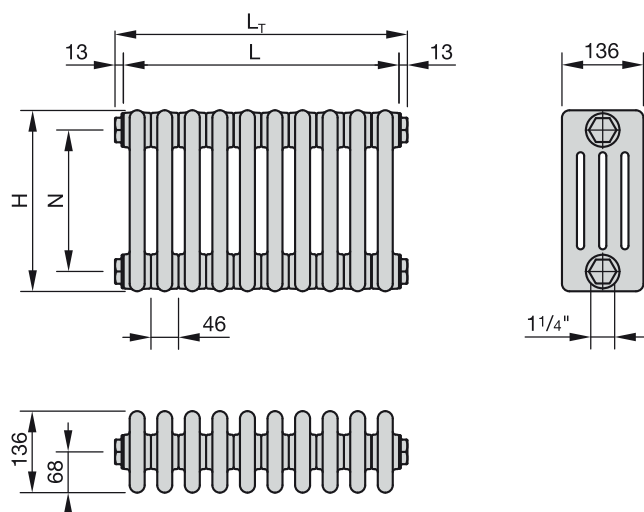

- H = stavební výška
- L = stavební délka = počet článků x 46 mm
- L_T = celková délka = počet článků x 46 mm + 2 x 13 mm
- N = rozteč = H - 66 mm
- T = stavební hloubka
- A = povrch
- V = objem vody
- M = hmotnost
- s_k = podíl sálání
- q_{ms} = normovaný hmotnostní průtok
- n = exponent
- Φ_s = normovaný tepelný výkon dle EN 442 (75/65/20 °C)
- Φ = tepelný výkon při teplotách v systému

Rozměry v mm

Technické údaje pro jeden článek

Model	H mm	N mm	T mm	A m ²	V dm ³	M kg	s_k %	q_{ms} kg/h	Exp. n	$\Phi_s = \Delta T$ 50 K EN442 Watt	Φ 70/55/20 °C Watt	Φ 55/45/20 °C Watt
4026	260	194	136	0,08	0,7	0,77	18	3,0	1,25	36,5	29,5	19,1
4030	300	234	136	0,09	0,7	0,88	18	4,0	1,25	41,9	33,9	22,0
4035	350	284	136	0,11	0,8	1,01	17	4,0	1,25	48,5	39,2	25,4
4040	400	334	136	0,12	0,9	1,16	16	5,0	1,26	54,9	44,3	28,6
4045	450	384	136	0,14	1,0	1,29	16	5,0	1,26	61,3	49,5	32,0
4050	500	434	136	0,15	1,0	1,42	16	6,0	1,26	67,6	54,6	35,2
4055	550	484	136	0,17	1,1	1,55	16	6,0	1,26	73,7	59,5	38,4
4060	600	534	136	0,19	1,2	1,67	15	7,0	1,27	79,8	64,3	41,4
4075	750	684	136	0,23	1,4	2,06	15	8,0	1,27	97,4	78,5	50,5
4090	900	834	136	0,28	1,7	2,45	15	10,0	1,28	114,0	91,7	58,8
4100	1000	934	136	0,31	1,8	2,70	15	11,0	1,29	125,0	100,4	64,2
4110	1100	1034	136	0,34	2,0	2,96	15	12,0	1,29	135,0	108,5	69,3
4120	1200	1134	136	0,37	2,1	3,22	15	13,0	1,30	147,0	117,9	75,1
4150	1500	1434	136	0,47	2,6	3,99	15	15,0	1,31	180,0	144,1	91,5
4180	1800	1734	136	0,56	3,1	4,76	15	18,0	1,33	213,0	170,0	107,1
4200	2000	1934	136	0,63	3,4	5,28	15	20,0	1,32	234,0	187,1	118,3
4220	2200	2134	136	0,69	3,8	5,79	15	22,0	1,32	256,0	204,6	129,4
4250	2500	2434	136	0,78	4,3	6,56	15	25,0	1,31	289,0	231,4	146,9
4280	2800	2734	136	0,88	4,8	7,33	15	28,0	1,30	323,0	259,1	165,0
4300	3000	2934	136	0,94	5,1	7,85	15	30,0	1,30	345,0	276,7	176,2

Zehnder Charleston

Model 5-trubkový

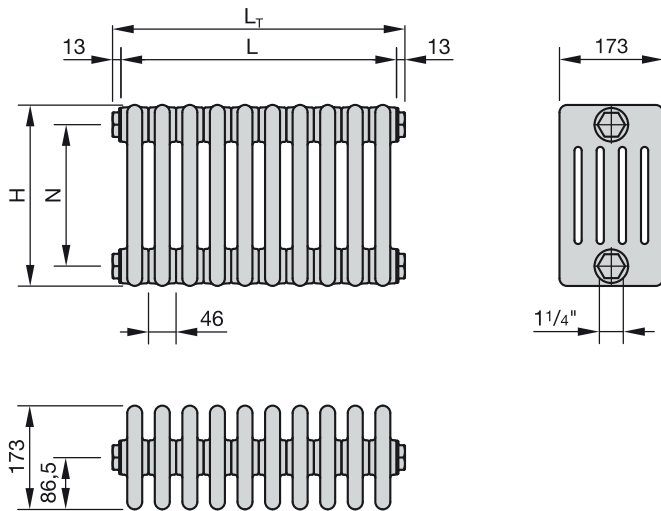

- H = stavební výška
- L = stavební délka = počet článků x 46 mm
- L_T = celková délka = počet článků x 46 mm + 2 x 13 mm
- N = rozteč = H - 66 mm
- T = stavební hloubka
- A = povrch
- V = objem vody
- M = hmotnost
- s_k = podíl sálání
- q_{ms} = normovaný hmotnostní průtok
- n = exponent
- Φ_s = normovaný tepelný výkon dle EN 442 (75/65/20 °C)
- Φ = tepelný výkon při teplotách v systému

Rozměry v mm

Technické údaje pro jeden článek

Model	H mm	N mm	T mm	A m ²	V dm ³	M kg	s_k %	q_{ms} kg/h	Exp. n	$\Phi_s = \Delta T$ 50 K EN442 Watt	Φ 70/55/20 °C Watt	Φ 55/45/20 °C Watt
5026	260	194	173	0,10	0,8	0,88	17	4,0	1,25	45,1	36,5	23,6
5030	300	234	173	0,12	0,9	1,01	16	4,0	1,25	51,7	41,8	27,1
5035	350	284	173	0,13	1,0	1,18	15	5,0	1,26	59,9	48,4	31,2
5040	400	334	173	0,15	1,1	1,51	15	6,0	1,26	67,9	54,8	35,4
5045	450	384	173	0,17	1,2	1,67	14	7,0	1,26	75,8	61,2	39,5
5050	500	434	173	0,19	1,3	1,83	14	7,0	1,27	83,5	67,3	43,3
5055	550	484	173	0,20	1,3	2,00	14	8,0	1,27	91,1	73,4	47,3
5060	600	534	173	0,23	1,5	2,16	13	8,0	1,27	98,6	79,5	51,1
5075	750	684	173	0,29	1,8	2,65	13	10,0	1,29	120,0	96,4	61,6
5090	900	834	173	0,35	2,1	3,14	13	12,0	1,30	141,0	113,1	72,0
5100	1000	934	173	0,39	2,3	3,47	13	13,0	1,30	154,0	123,5	78,7
5110	1100	1034	173	0,43	2,5	3,79	13	14,0	1,31	167,0	133,7	84,9
5120	1200	1134	173	0,47	2,7	4,12	13	15,0	1,31	179,0	143,3	91,0
5150	1500	1434	173	0,59	3,3	5,10	13	19,0	1,32	219,0	175,1	110,7
5180	1800	1734	173	0,70	3,9	6,08	13	22,0	1,32	259,0	207,0	130,9
5200	2000	1934	173	0,78	4,3	6,73	13	25,0	1,32	285,0	227,8	144,1
5220	2200	2134	173	0,86	4,7	7,39	13	27,0	1,32	312,0	249,4	157,7
5250	2500	2434	173	0,98	5,3	8,37	13	30,0	1,31	352,0	281,9	178,9
5280	2800	2734	173	1,10	5,9	9,35	13	34,0	1,30	392,0	314,4	200,2
5300	3000	2934	173	1,18	6,4	10,00	13	36,0	1,30	420,0	336,9	214,5

Zehnder Charleston

Model 6-trubkový

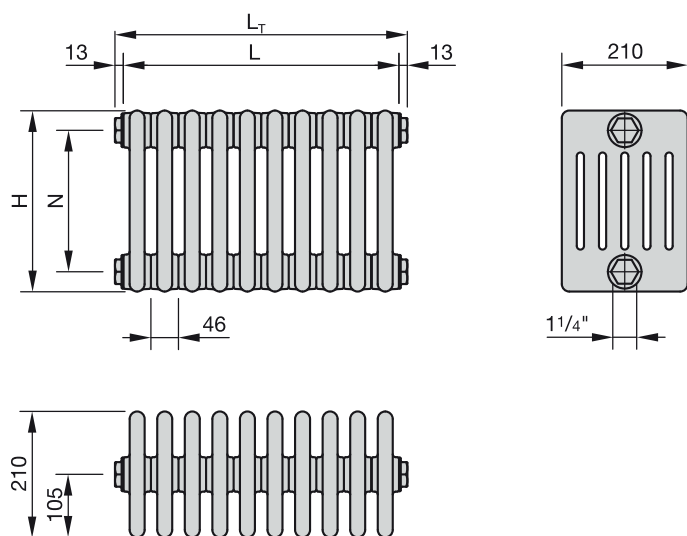

- H = stavební výška
- L = stavební délka = počet článků x 46 mm
- L_T = celková délka = počet článků x 46 mm + 2 x 13 mm
- N = rozteč = H - 66 mm
- T = stavební hloubka
- A = povrch
- V = objem vody
- M = hmotnost
- s_k = podíl sálání
- q_{ms} = normovaný hmotnostní průtok
- n = exponent
- Φ_s = normovaný tepelný výkon dle EN 442 (75/65/20 °C)
- Φ = tepelný výkon při teplotách v systému

Rozměry v mm

Technické údaje pro jeden článek

Model	H	N	T	A	V	M	s_k	q_{ms}	Exp.	$\Phi_s = \Delta T 50 K$ EN442 Watt	Φ 70/55/20 °C Watt	Φ 55/45/20 °C Watt
	mm	mm	mm	m ²	dm ³	kg	%	kg/h	n			
6026	260	194	210	0,12	1,0	1,26	18	5,0	1,27	53,5	43,1	27,8
6030	300	234	210	0,14	1,1	1,42	15	5,0	1,26	61,3	49,5	32,0
6035	350	284	210	0,16	1,2	1,62	14	6,0	1,26	71,0	57,3	37,0
6040	400	334	210	0,19	1,3	1,79	14	7,0	1,27	80,5	64,9	41,8
6045	450	384	210	0,21	1,4	1,99	13	8,0	1,27	89,8	72,4	46,6
6050	500	434	210	0,23	1,5	2,19	13	9,0	1,28	99,0	79,7	51,1
6055	550	484	210	0,26	1,6	2,38	12	9,0	1,28	108,0	86,9	55,7
6060	600	534	210	0,28	1,8	2,58	12	10,0	1,29	117,0	94,0	60,1
6075	750	684	210	0,35	2,1	3,17	12	12,0	1,30	143,0	114,7	73,0
6090	900	834	210	0,42	2,5	3,76	12	14,0	1,31	167,0	133,7	84,9
6100	1000	934	210	0,47	2,7	4,16	12	16,0	1,31	183,0	146,5	93,0
6110	1100	1034	210	0,52	3,0	4,55	12	17,0	1,32	198,0	158,3	100,1
6120	1200	1134	210	0,56	3,2	4,95	12	18,0	1,32	210,0	167,9	106,2
6150	1500	1434	210	0,70	4,0	6,13	12	22,0	1,32	256,0	204,6	129,4
6180	1800	1734	210	0,85	4,7	7,31	12	26,0	1,33	303,0	241,8	152,4
6200	2000	1934	210	0,94	5,2	8,10	12	29,0	1,32	334,0	267,0	168,8
6220	2200	2134	210	1,03	5,6	8,89	12	31,0	1,32	365,0	291,8	184,5
6250	2500	2434	210	1,18	6,3	10,07	12	35,0	1,32	412,0	329,3	208,3
6280	2800	2734	210	1,33	7,0	11,25	12	39,0	1,30	459,0	368,2	234,4
6300	3000	2934	210	1,41	7,5	12,04	12	42,0	1,30	491,0	393,8	250,8

Zehnder Charleston Retrofit

Modely Retrofit 2 - 6 trubkové

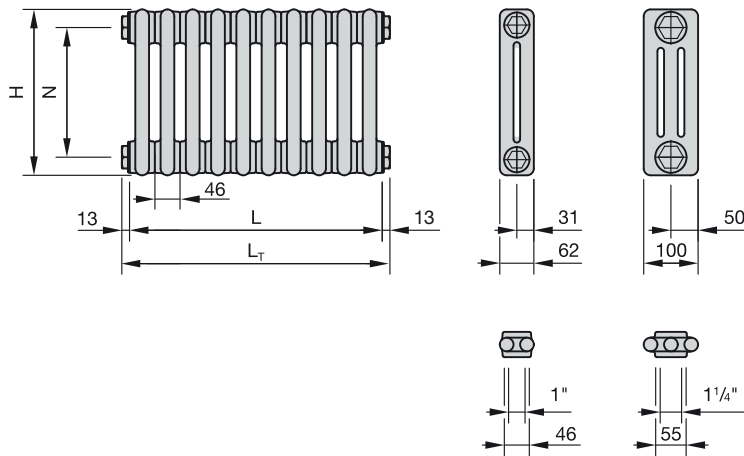

- H = stavební výška
- L = stavební délka = počet článků x 46 mm
- L_T = celková délka = počet článků x 46 mm + 2 x 13 mm
- N = rozteč
- T = stavební hloubka
- V = objem vody
- M = hmotnost
- s_k = podíl sálání
- q_{ms} = normovaný hmotnostní průtok
- n = exponent
- Φ_s = normovaný tepelný výkon dle EN 442 (75/65/20 °C)
- Φ = tepelný výkon při teplotách v systému

Rozměry v mm

Technické údaje pro jeden článek

Model	H	N	T	V	M	s_k	q_{ms}	Exp.	$\Phi_s = \Delta T$ 50 K EN442 Watt	Φ 70/55/20 °C Watt	Φ 55/45/20 °C Watt
	mm	mm	mm	dm ³	kg	%	kg/h	n			
2041	408	350	62	0,40	0,65	24	3,0	1,26	32,4	26,3	17,1
2046	458	400	62	0,50	0,72	24	3,0	1,26	36,0	29,2	19,0
2056	558	500	62	0,60	0,86	23	4,0	1,25	43,0	34,8	22,5
2059	588	530	62	0,60	0,90	23	3,9	1,25	45,0	36,4	23,8
2063	628	570	62	0,70	0,95	22	4,0	1,24	47,7	38,7	25,3
2066	658	600	62	0,70	0,99	22	4,0	1,24	49,7	40,2	26,0
2068	677	619	62	0,65	1,11	23	4,4	1,24	50,9	41,3	27,0
2076	758	700	62	0,70	1,19	22	4,8	1,24	56,0	45,4	29,7
2079	788	730	62	0,71	1,22	22	4,9	1,23	57,8	46,9	30,8
2086	858	800	62	0,75	1,34	22	5,2	1,23	62,0	50,3	33,1
2088	877	819	62	0,80	1,40	22	5,4	1,23	63,1	51,2	33,7
2093	928	870	62	0,80	1,33	22	5,7	1,22	66,0	53,7	35,4
2096	958	900	62	0,90	1,40	22	6,0	1,22	67,6	54,7	35,4
2166	1658	1600	62	1,40	2,22	23	10,0	1,29	115,0	92,4	59,5
2186	1858	1800	62	1,50	2,60	23	11,1	1,29	129,0	103,7	66,7
2206	2058	2000	62	1,70	2,90	23	12,3	1,28	142,0	114,3	73,8
3037	366	300	100	0,60	0,89	19	3,0	1,28	38,6	31,2	20,2
3042	416	350	100	0,70	0,99	19	4,0	1,28	43,5	35,2	22,8
3057	566	500	100	0,90	1,31	18	5,0	1,27	57,8	46,7	30,1
3059	596	530	100	0,90	1,37	18	5,2	1,27	60,5	48,8	31,6
3064	636	570	100	1,00	1,45	18	5,4	1,27	64,2	51,8	33,6
3067	666	600	100	1,00	1,52	18	6,0	1,26	66,9	54,0	34,9
3069	685	619	100	0,97	1,68	18	5,9	1,26	68,6	55,4	36,0
3077	766	700	100	1,15	1,76	18	6,5	1,26	75,7	61,1	39,8
3079	796	730	100	1,15	1,80	18	6,7	1,26	77,4	62,5	40,7
3087	866	800	100	1,19	1,98	18	7,3	1,26	84,2	68,0	44,2
3089	885	819	100	1,21	2,12	18	7,5	1,26	85,8	69,3	45,1
3094	936	870	100	1,30	2,05	18	7,8	1,25	90,0	72,8	47,5
3097	966	900	100	1,30	2,15	18	8,0	1,25	92,4	74,5	47,9
3107	1066	1000	100	1,50	2,36	18	9,0	1,25	100,0	80,6	51,9
3167	1666	1600	100	2,00	3,30	18	13,4	1,31	154,0	123,3	78,9
3187	1866	1800	100	2,40	3,95	18	15,0	1,32	171,0	136,7	87,1
3207	2066	2000	100	2,60	4,35	18	16,3	1,32	188,0	150,3	95,8

Zehnder Charleston Retrofit

Modely Retrofit 2 - 6 trubkové

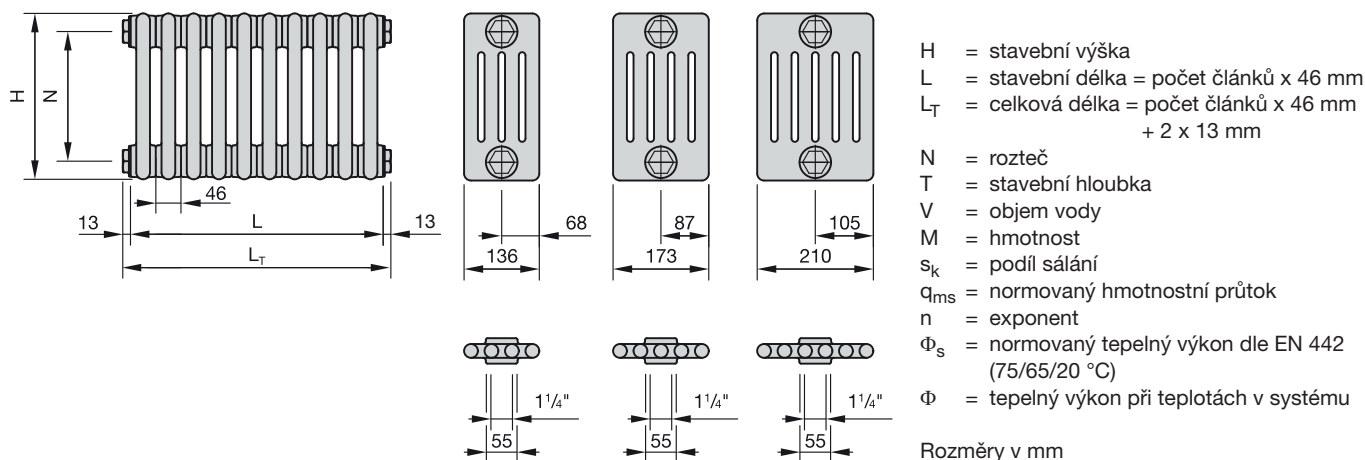

Technické údaje pro jeden článek

Model	H	N	T	V	M	s_k	q_{ms}	Exp.	$\Phi_s = \Delta T$ 50 K EN442 Watt	Φ 70/55/20 °C Watt	Φ 55/45/20 °C Watt
	mm	mm	mm	dm ³	kg	%	kg/h	n			
4037	366	300	136	0,80	1,14	16	4,0	1,28	50,6	40,9	26,5
4042	416	350	136	0,90	1,28	16	5,0	1,28	57,0	46,0	29,7
4057	566	500	136	1,10	1,69	15	6,0	1,27	75,7	61,0	39,3
4059	596	530	136	1,20	1,78	15	6,8	1,27	79,3	63,9	41,5
4064	636	570	136	1,20	1,82	15	7,2	1,27	84,1	67,8	44,0
4067	666	600	136	1,30	1,96	15	7,0	1,26	87,6	70,6	45,4
4069	685	619	136	1,27	2,02	15	7,7	1,26	89,9	72,6	47,2
4077	766	700	136	1,45	2,24	15	8,6	1,26	99,2	80,1	52,1
4079	796	730	136	1,45	2,30	15	8,8	1,26	103,0	83,2	54,1
4087	866	800	136	1,56	2,51	15	9,3	1,26	111,0	89,7	58,3
4089	885	819	136	1,59	2,56	15	9,5	1,26	112,0	90,5	58,8
4094	936	870	136	1,70	2,70	15	10,1	1,25	118,0	95,5	62,3
4097	966	900	136	1,70	2,79	15	10,0	1,25	121,0	97,4	62,4
4107	1066	1000	136	1,90	3,06	15	11,0	1,25	132,0	106,1	67,8
4167	1666	1600	136	2,10	4,40	15	17,1	1,31	198,0	158,6	101,4
4187	1866	1800	136	3,10	5,12	15	18,8	1,32	220,0	175,9	112,1
4207	2066	2000	136	3,40	5,62	15	20,8	1,32	242,0	193,5	123,3
5037	366	300	173	1,00	1,49	15	5,0	1,28	62,5	50,5	32,6
5057	566	500	173	1,40	2,17	14	8,0	1,27	93,5	75,4	48,5
5067	666	600	173	1,60	2,52	13	9,0	1,26	108,0	86,9	55,7
5069	685	619	173	1,70	2,90	13	9,5	1,26	111,0	89,7	58,3
5077	766	700	173	1,85	2,99	13	10,6	1,26	123,0	99,3	64,6
5087	866	800	173	2,00	3,36	13	11,8	1,26	136,0	109,8	71,5
5089	885	819	173	2,10	3,60	13	12,0	1,26	139,0	112,3	73,0
5097	966	900	173	2,10	3,54	13	13,0	1,25	150,0	120,3	76,6
5107	1066	1000	173	2,30	3,88	13	14,0	1,25	162,0	129,9	82,7
6027	266	200	210	1,10	1,44	16	5,0	1,28	54,7	44,1	28,4
6037	366	300	210	1,10	1,80	14	6,0	1,28	74,0	59,8	38,6
6042	416	350	210	1,30	2,01	13	7,0	1,28	83,5	67,3	43,3
6057	566	500	210	1,70	2,62	12	9,0	1,27	111,0	89,3	57,3
6067	666	600	210	1,90	3,02	12	11,0	1,26	128,0	102,7	65,4
6069	685	619	210	2,00	3,30	12	11,4	1,26	132,0	106,6	69,3
6077	766	700	210	2,15	3,61	12	12,6	1,26	147,0	118,7	77,2
6087	866	800	210	2,40	4,05	12	13,9	1,26	162,0	130,8	85,1
6089	885	819	210	2,50	4,20	12	14,2	1,26	165,0	133,3	86,7
6097	966	900	210	2,60	4,25	12	15,0	1,25	177,0	141,7	89,9
6107	1066	1000	210	2,80	4,65	12	16,0	1,25	193,0	154,3	97,6

Zehnder Charleston

Provedení Charleston, rozměrové údaje pro vyvrtání otvorů při použití konzol CVD (horní vrtaný otvor)¹⁾

Počet upevňovacích sad	2 osy / 4 konzoly	3 osy / 6 konzol	4 osy / 8 konzol
		 V případě lichého počtu článků je středová osa posunuta o 23 mm.	

Detail zavěšení

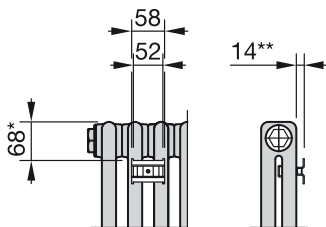

Provedení Charleston, rozměrové údaje pro vyvrtání otvorů při použití konzol EasyFix¹⁾

Pro stavební výšku	mm	SMB 2T H = 245-299	SMB 30-75 H = 300-1000	SMB 2T H = 1001-3000															
			 <table border="1"> <thead> <tr> <th>H</th> <th>D_{MP}</th> <th>D</th> </tr> </thead> <tbody> <tr> <td>300 - 369</td> <td>135</td> <td>241</td> </tr> <tr> <td>370 - 484</td> <td>205</td> <td>311</td> </tr> <tr> <td>485 - 679</td> <td>310</td> <td>416</td> </tr> <tr> <td>680 - 1000</td> <td>519</td> <td>625</td> </tr> </tbody> </table>	H	D _{MP}	D	300 - 369	135	241	370 - 484	205	311	485 - 679	310	416	680 - 1000	519	625	
H	D _{MP}	D																	
300 - 369	135	241																	
370 - 484	205	311																	
485 - 679	310	416																	
680 - 1000	519	625																	

¹⁾ V případě připojení 3370/5510 a V001 - V004 musí být konzola přesazena o jeden článek směrem dovnitř

- = poloha vrtaného otvoru
 - L = stavební délka
 - H = stavební výška
 - ** = nejmenší možný rozměr
 - ** = vzdálenost přední hrany držáku k radiátoru
- D = vzdálenost od spodní hrany radiátoru k hornímu vrtanému otvoru
D_{MP} = rozteč vrtaných otvorů
Rozměry v mm

Počet upevňovacích sad je závislý na délce radiátoru, viz str. 63.

Zehnder Charleston Turned



Zehnder Charleston Turned

Popis výrobku

Zehnder Charleston Turned, jedinečný článkový trubkový radiátor s novým vzhledem se pyšní svěžím designem a výborným výkonem. Provedení otočené o 90° dodává tomuto klasickému radiátoru nový rozměr a umožňuje jeho výjimečně štíhlý design. Díky svému vynikajícímu výkonu promění tyto článkové trubkové radiátory i velký obytný prostor v oázu pohody. K dispozici v téměř všech barvách a povrchových úpravách dle přehledu barev Zehnder.

Technické údaje

- ocelové kulaté trubky Ø 25 mm
- hlavové díly z ocelového plechu
- stavební výška jednotlivých článků 46 mm
- základní a vrchní prášková barva dle DIN 55900
- tepelný výkon měřený dle EN 442; s označením CE
- maximální provozní přetlak 10 bar
- maximální provozní teplota 110 °C

Výhody

- inovativní design díky otočení o 90°
- výrazně vyšší tepelný výkon díky optimálnímu průtoku vody ve vodorovných trubkách
- snadná instalace díky navařeným závěsům v barvě radiátoru (dodáno z výroby)
- trvale atraktivní vzhled bez rizika deformace trubek díky navařené středové stabilizační vzpěře (dodáno z výroby)
- široké možnosti využití díky mnoha variantám připojení
- ideální pro starší budovy s vyšší tepelnou zátěží díky vysokému tepelnému výkonu
- bezodpadová laserová technologie „LaZer made“ je zárukou precizního zpracování, špičkového vzhledu a spolehlivého fungování celého topného systému

Rozsah standardní dodávky

- základní a vrchní prášková barva RAL 9016
- připojení 3 x vnitřní závit 1/2"
- odvzdušňovací ventil 1/2"
- navařené závěsy a stabilizační vzpěra
- kompletní balení ve smršťovací fólii a kartónu

Zehnder Charleston Turned

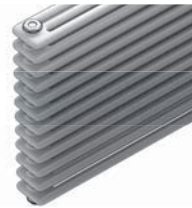
Zehnder Charleston Turned					
Stavební výška mm	Stavební délka ¹⁾ mm	Stavební hloubka mm			
		62		100	
302	1500	T2150/6	 2-tubkový	T3150/6	 3-tubkový
	1800	T2180/6		T3180/6	
394	1500	T2150/8		T3150/8	
	1800	T2180/8		T3180/8	
486	1500	T2150/10		T3150/10	
	1800	T2180/10		T3180/10	
578	1500	T2150/12		T3150/12	
	1800	T2180/12		T3180/12	

¹⁾ Uvedena jmenovitá stavební délka; Pro 2-trubkové radiátory má přesná stavební délka o 8 mm méně; viz údaje v tabulce níže.

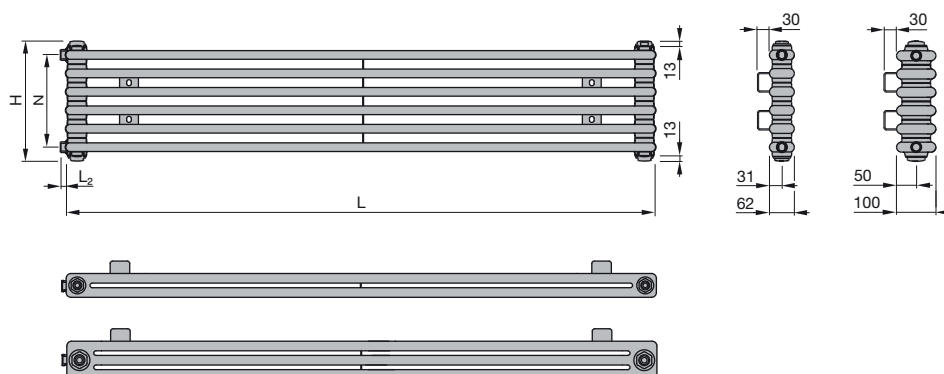

- H = stavební výška
- N = rozteč připojení
- T = stavební hloubka
- A = povrch
- V = objem vody
- M = hmotnost
- n = exponent
- Φ_S = normovaný tepelný výkon dle EN 442 (75/65/20 °C)
- Φ = tepelný výkon při teplotách v systému

Rozměry v mm

Ceny a technické údaje pro jeden radiátor

Model	Cena ¹⁾	H	N	N	L	T	T	A	V	M	Exp.	$\Phi_S = \Delta T$ 50 K EN442	Φ 70/55/20 °C	Φ 55/45/20 °C
	RAL 9016 Kč													
T2150/6	14.277	302	1434	234	1492	62	92	1,42	7,8	12,73	1,23	759	616	402
T2150/8	16.541	394	1434	326	1492	62	92	1,89	10,4	16,97	1,25	975	789	512
T2150/10	18.805	486	1434	418	1492	62	92	2,36	13,0	21,21	1,26	1195	965	622
T2150/12	21.070	578	1434	510	1492	62	92	2,83	15,6	25,45	1,23	1420	1152	751
T2180/6	15.504	302	1734	234	1792	62	92	1,70	9,0	15,16	1,22	924	751	491
T2180/8	18.191	394	1734	326	1792	62	92	2,26	12,0	20,22	1,24	1187	962	626
T2180/10	20.878	486	1734	418	1792	62	92	2,83	15,0	25,27	1,25	1454	1176	761
T2180/12	23.526	578	1734	510	1792	62	92	3,40	18,0	30,32	1,26	1729	1397	902
T3150/6	17.193	302	1434	234	1500	100	130	2,11	12,0	19,66	1,23	1032	837	546
T3150/8	20.417	394	1434	326	1500	100	130	2,82	16,0	26,22	1,25	1318	1067	691
T3150/10	23.640	486	1434	418	1500	100	130	3,52	20,0	32,77	1,26	1598	1290	831
T3150/12	26.902	578	1434	510	1500	100	130	4,22	24,0	39,32	1,26	1871	1510	974
T3180/6	19.457	302	1734	234	1800	100	130	2,53	14,4	23,45	1,25	1255	1016	659
T3180/8	23.449	394	1734	326	1800	100	130	3,38	19,2	31,27	1,27	1604	1294	833
T3180/10	27.440	486	1734	418	1800	100	130	4,22	24,0	39,09	1,29	1944	1563	999
T3180/12	31.432	578	1734	510	1800	100	130	5,06	28,8	46,91	1,26	2276	1838	1186

¹⁾ Příplatek za speciální barvy: kategorie 1 = 20%; kategorie 2 = 30%

²⁾ Vzdálenost navařených závěsů: 30 mm

Zehnder Charleston Turned

Způsob připojení	Cena Kč	Rozměrový výkres: čelní pohled, boční pohled, půdorys (dole)
Standardní připojení pro 2-trubkovou soustavu s externím ventilem		
<p>spodní připojení</p>	<p>bez příplatku</p>	
<p>jednostranné připojení</p>	<p>3.377</p>	
<p>oboustranné připojení</p>	<p>2.840</p>	

H = stavební výška
 L = stavební délka
 N = rozteč připojení

* = odvodušnění
 L₂ = přesah závitů,
 1280/7690 = 5 mm;
 1680/7290 = 15 mm

Rozměry v mm

Zehnder Charleston Electric

Pro čistě elektrický provoz



Provedení nástěnné



Provedení samostatně stojící s patními konzolami

Popis výrobku

Elektrický radiátor Zehnder Charleston je článkový trubkový radiátor, plněný topným médiem, dostupný v 6 různých velikostech, vhodný pro umístění například v rámci půdních vestaveb.

Doplňuje jej elektrický radiátor Zehnder Charleston Plinth v nízkém provedení, který je ideální pro umístění do zimních zahrad a před okna s nízkým parapetem. Radiátory jsou k dispozici lakované v základní bílé barvě nebo ve speciálních barvách dle přehledu barev Zehnder.

Výhody

- komfortní a energeticky úsporné vytápění díky inovativní funkci „detekce otevřeného okna“
- vysoká energetická účinnost odpovídající evropské směrnici o požadavcích na ecodesign
- nízká spotřeba energie ve stand-by režimu 0,5 W pro vyšší energetickou účinnost
- uživatelsky přívětivé dálkové ovládání umožňující snadnou obsluhu
- komfortní provoz dle potřeby díky možnosti denního a týdenního programování
- funkce časovače pro provoz dle aktuální potřeby
- funkce dětské pojistky pro zajištění bezpečnosti

Technické údaje

- elektrický článkový radiátor, plněný topným médiem na olejové bázi
- ocelové kulaté trubky Ø 25 mm, k dispozici 3- a 5-trubkové provedení
- přívodní kabel bez zástrčky, třída ochrany II
- s integrovaným elektrickým topným prvkem a dálkovým ovládáním
- třída ochrany IP44
- el. napájení síťové 230 V
- modely NZ 060-XXX/GF dodávány včetně dvou nástěnných konzol v barvě radiátoru
- model NZ 030-100/GF dodáván se dvěma patními konzolami v barvě radiátoru

Rozsah dodávek standardního provedení

- provedení lakované v barvě bílé RAL 9016
- dálkové ovládání v bílém provedení
- přívodní kabel 1,2 m bez zástrčky
- montážní sada
- balení v kartonu



rádiově řízené
dálkové ovládání
Model 2

Zehnder Charleston Electric

Pro čistě elektrický provoz

Provedení nástěnné

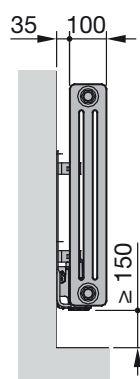
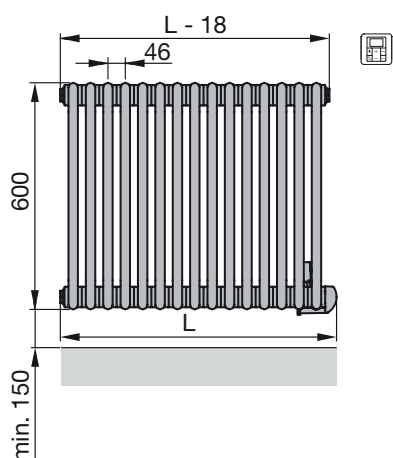

H = stavební výška
L = délka včetně topné tyče

Rozměry v mm

Ceny a technické údaje pro jeden radiátor

Model	Cena ²⁾ RAL 9016 Kč	H mm	L ¹⁾ mm	Počet článků	T mm	M kg	Výkon el. topné tyče Watt
NZ-060-053/GF	26.628	600	502	10	100	27	500
NZ-060-062/GF	28.838	600	594	12	100	30	750
NZ-060-076/GF	32.214	600	732	15	100	41	1000
NZ-060-089/GF	35.628	600	870	18	100	47	1250
NZ-060-103/GF	39.065	600	1008	21	100	58	1500
NZ-060-131/GF	46.524	600	1284	27	100	70	2000

Provedení samostatně stojící s patními konzolami

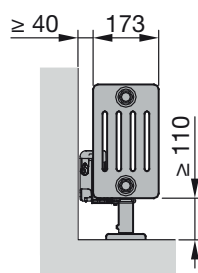
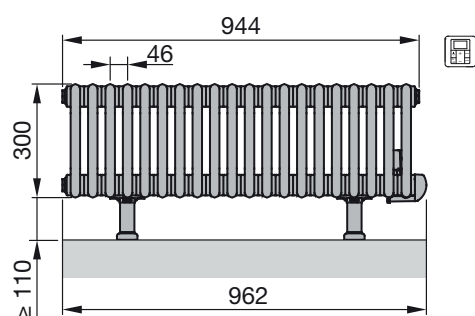

H = stavební výška
L = délka včetně topné tyče

Rozměry v mm

Ceny a technické údaje pro jeden radiátor

Model	Cena ²⁾ RAL 9016 Kč	H ³⁾ mm	L ¹⁾ mm	Počet článků	T mm	M kg	Výkon el. topné tyče Watt
NZ-030-100/GF	45.900	300	962	20	173	42,4	1000

1) Celková délka vč. topné tyče

2) Příplatek za speciální barvy, kategorie 1 = 20 %; kategorie 2 = 30 %, není k dispozici v Technoline

3) Bez patních konzol

Zehnder Charleston Electric

Pro čistě elektrický provoz

Rozměry nástěnného provedení

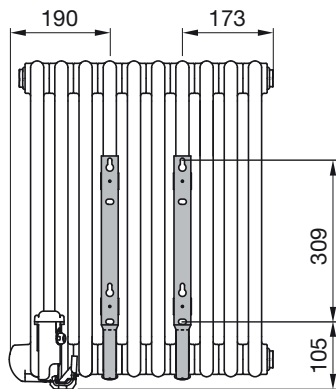

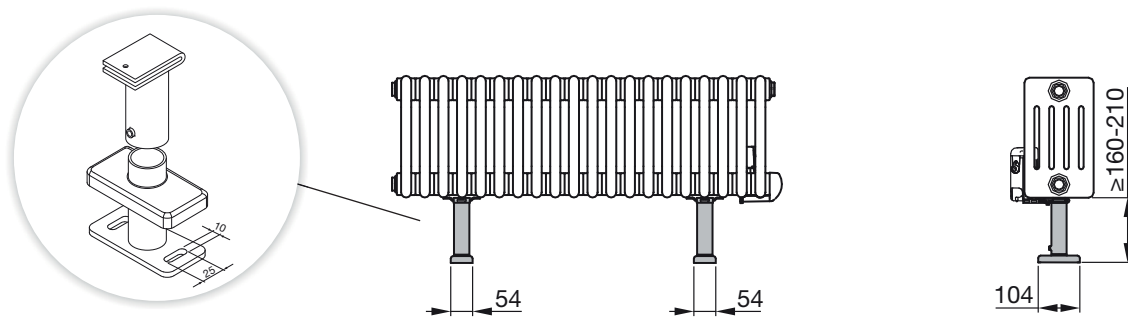

Rozměry provedení samostatně stojícího s patními konzolami



Rozměry v mm, patní konzola včetně krytky



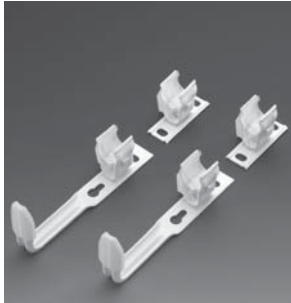
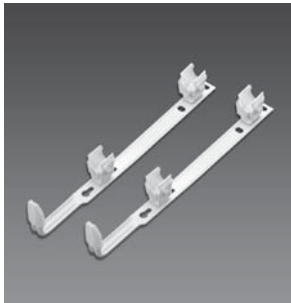



Sady pro upevnění na stěnu

Upevňovací sady SMB lze použít pouze u radiátorů Zehnder Charleston.

Popis	Provedení	Obj. číslo	Cena Kč	Použití
Sada Charleston SMB 2T pro stavební výšky 260 - 290 mm a stavební výšky 1100 - 3000 mm Stěnová konzola pro rychlou a jednoduchou montáž, na přání lakovaná v barvě radiátoru. Vzdálenost od stěny k zadní hraně radiátoru je 35 mm. Max. zatížení na jednu upevňovací osu je 100 kg Zcela předmontovaná konzola, skládající se z: - jednodílná nebo dvoudílná lišta - zvukoizolační vložky - opěrné plochy se zvukovou izolací		RAL 9016 2 x SMB 2T 173511 3 x SMB 2T 173611 4 x SMB 2T 173711 5 x SMB 2T 173811	650 976 1.301 1.626	Zehnder Charleston, Zehnder Charleston Clinic
		speciální lakování 2 x SMB 2T 173519 3 x SMB 2T 173619 4 x SMB 2T 173719 5 x SMB 2T 173819	976 1.464 1.952 2.440	
Sada Charleston SMB 30 pro stavební výšky 300 - 369 mm		RAL 9016 2 x SMB 30 173521 3 x SMB 30 173621 4 x SMB 30 173721 5 x SMB 30 173821	650 976 1.301 1.626	
		speciální lakování 2 x SMB 30 173529 3 x SMB 30 173629 4 x SMB 30 173729 5 x SMB 30 173829	976 1.464 1.952 2.440	
Sada Charleston SMB 40 pro stavební výšky 370 - 484 mm		RAL 9016 2 x SMB 40 173531 3 x SMB 40 173631 4 x SMB 40 173731 5 x SMB 40 173831	650 976 1.301 1.626	
		speciální lakování 2 x SMB 40 173539 3 x SMB 40 173639 4 x SMB 40 173739 5 x SMB 40 173839	976 1.464 1.952 2.440	
Sada Charleston SMB 50 pro stavební výšky 485 - 679 mm		RAL 9016 2 x SMB 50 173541 3 x SMB 50 173641 4 x SMB 50 173741 5 x SMB 50 173841	650 976 1.301 1.626	
		speciální lakování 2 x SMB 50 173549 3 x SMB 50 173649 4 x SMB 50 173749 5 x SMB 50 173849	976 1.464 1.952 2.440	
Sada Charleston SMB 75 pro stavební výšky 680 - 1000 mm		RAL 9016 2 x SMB 75 173551 3 x SMB 75 173651 4 x SMB 75 173751 5 x SMB 75 173851	650 976 1.301 1.626	
		speciální lakování 2 x SMB 75 173559 3 x SMB 75 173659 4 x SMB 75 173759 5 x SMB 75 173859	976 1.464 1.952 2.440	
Sada Charleston SMB 2 2 upevňovací držáky na stěnu pro kombinaci s patními konzolami		RAL 9016 173401 speciální lakování 173409	496 703	Zehnder Charleston, Zehnder Charleston Clinic

Upevňovací šrouby a hmoždinky nejsou součástí dodávky.

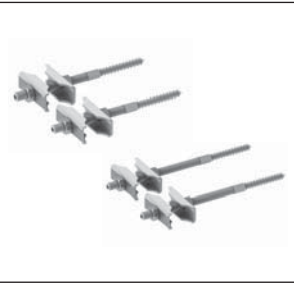



Sady pro upevnění na stěnu

Popis		Provedení	Obj. číslo	Cena Kč	Použití
Sada CVD pro Charleston Upevňovací sada skládající se z: - konzola CVD 0 - držák BH - zvuková izolace - zabezpečení proti vytažení		RAL 9016 4 x CVD 0 / BH 6 x CVD 0 / BH 8 x CVD 0 / BH 10 x CVD 0 / BH speciální lakování 4 x CVD 0 / BH 6 x CVD 0 / BH 8 x CVD 0 / BH 10 x CVD 0 / BH	774401 774601 774801 774901 774409 774609 774809 774909	656 956 1.254 1.553 1.728 2.562 3.397 4.231	Zehnder Charleston
Sada CVD pro Charleston Clinic Upevňovací sada skládající se z: - konzola CVD 0 - držák BHK - zvuková izolace - zabezpečení proti vytažení		RAL 9016 4 x CVD 0 / BHK 6 x CVD 0 / BHK 8 x CVD 0 / BHK 10 x CVD 0 / BHK speciální lakování 4 x CVD 0 / BHK 6 x CVD 0 / BHK 8 x CVD 0 / BHK 10 x CVD 0 / BHK	775421 775621 775821 775921 775429 775629 775829 775929	1.193 1.760 2.327 2.894 2.260 3.360 4.460 5.560	Zehnder Charleston Clinic
Sada BKE pro Charleston otvor ve stěně - Ø 18 mm, délka konzoly 160 mm Nastavení hloubky a excentrická hlava z umělé hmoty, výškově nastavitelná v rozmezí 0 - 7 mm. Upevňovací sada skládající se z: navrtávací konzola BKE s upínáním BH (bílý) vč. 2 zabezpečovacích pružin BSF1		Pozinkované RAL 9016 4 x BKE / BH 6 x BKE / BH 8 x BKE / BH 10 x BKE / BH speciální lakování 4 x BKE / BH 6 x BKE / BH 8 x BKE / BH 10 x BKE / BH	774461 774661 774861 774961 774469 774669 774869 774969	1.054 1.476 1.899 2.320 1.661 2.381 3.102 3.822	Zehnder Charleston
Sada BKE pro Charleston Clinic otvor ve stěně - Ø 18 mm, délka konzoly 160 mm Nastavení hloubky a excentrická hlava z umělé hmoty, výškově nastavitelná v rozmezí 0 - 7 mm. Upevňovací sada skládající se z: navrtávací konzola BKE s upínáním držák BHK (bílý) vč. 2 zabezpečovacích pružin BSF1		Pozinkované RAL 9016 4 x BKE / BHK 6 x BKE / BHK 8 x BKE / BHK 10 x BKE / BHK speciální lakování 4 x BKE / BHK 6 x BKE / BHK 8 x BKE / BHK 10 x BKE / BHK	775461 775661 775861 775961 775469 775669 775869 775969	1.591 2.281 2.972 3.662 2.215 3.212 4.210 5.208	Zehnder Charleston Clinic
Podpůrná sada TSK ve spojení se stěnovými konzolami pro zajištění radiátoru proti pohybu, odpoví- dá vysokým požadavkům dle VDI 6036, k dispozici ve dvou různých délkách: TSK130 = stavební délka 130 mm (pro 2-trubkový), TSK160 = stavební délka 160 mm (pro 3-6-trubkový nebo v případě větší vzdálenosti od stěny)		RAL 9016 2 x TSK130 2 x TSK160 speciální lakování 2 x TSK130 2 x TSK160	774701 774721 774709 774729	237 244 354 366	Zehnder Charleston
Podpůrná sada TSKC ve spojení se stěnovými konzolami pro zajištění radiátoru proti pohybu, odpoví- dá vysokým požadavkům dle VDI 6036, k dispozici ve dvou různých délkách: TSKC130 = stavební délka 130 mm (pro 2-trubkový), TSKC160 = stavební délka 160 mm (pro 3-6-trubkový nebo v případě větší vzdálenosti od stěny)		RAL 9016 2 x TSKC130 2 x TSKC160 speciální lakování 2 x TSKC130 2 x TSKC160	774711 774731 774719 774739	237 244 354 366	Zehnder Charleston Clinic

Upevňovací šrouby a hmoždinky nejsou součástí dodávky.

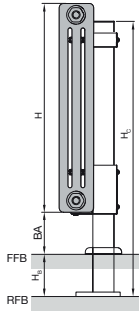

Pouze některé příslušenství je ve speciálním lakování dostupné jako sada, viz samostatné konzoly.

Stojánková konzola HDS

Popis	Provedení	Obj. číslo	Cena Kč	Použití									
<p>Volně stojící stojánková konzola HDS zesílená stojánková konzola pro vysoké zatížení (např. školy). Vhodná pro montáž na hotovou nebo hrubou podlahu, dostupné v RAL 9016 nebo v barvě.</p> 													
<p>Stojánková konzola hraná trubka 60 x 10 mm a přivařená patní konzola ve standardní barvě RAL 9016 nebo v jiném barevném provedení BA = světlá výška HB = výška podlahové konstrukce HB + BA = max. 300 mm HC = výška konzoly H = výška radiátoru, 260 - 600 mm</p> 	370 mm 420 mm 470 mm 520 mm 570 mm 620 mm 670 mm 720 mm 770 mm 820 mm	722201 722211 722221 722231 722241 722251 722261 722271 722281 722291	1.363 1.363 1.363 1.363 1.363 1.363 1.363 1.363 1.481 1.481										
<p>Doporučená výška konzolí H_C</p> <table border="1"> <thead> <tr> <th>Místo instalace</th> <th>H_C 2-trubkový</th> <th>H_C 3- až 6-trubkový</th> </tr> </thead> <tbody> <tr> <td>Hotová podlaha (FFB)</td> <td>= H + BA - max. 72 mm</td> <td>= H + BA - max. 80 mm</td> </tr> <tr> <td>Hrubá podlaha (RFB)</td> <td>= H + H_B + BA - max. 72 mm</td> <td>= H + H_B + BA - max. 80 mm</td> </tr> </tbody> </table>					Místo instalace	H _C 2-trubkový	H _C 3- až 6-trubkový	Hotová podlaha (FFB)	= H + BA - max. 72 mm	= H + BA - max. 80 mm	Hrubá podlaha (RFB)	= H + H _B + BA - max. 72 mm	= H + H _B + BA - max. 80 mm
Místo instalace	H _C 2-trubkový	H _C 3- až 6-trubkový											
Hotová podlaha (FFB)	= H + BA - max. 72 mm	= H + BA - max. 80 mm											
Hrubá podlaha (RFB)	= H + H _B + BA - max. 72 mm	= H + H _B + BA - max. 80 mm											
<p>Sada upínacích držáků ve standardní barvě RAL 9016 nebo v barvě, skládající se z: 1 x držák spodní svorky s tlumičem, 1x horní upínací držák, 1x plastová zátka, bílá, ke stojánku, 2x plastový kryt, bílý, na držáky</p> 		722321 722331 722341	1.481 1.481 1.481	2-trubkový 3- a 5-trubkový 4- a 6-trubkový									
<p>Plastová krytka pro nožičku HDS 137 x 15 mm, bílá</p> 		722301	489	pro instalaci na hotovou podlahu									
<p>Plastová krytka pro nožičku 90 x 41 mm, bílá</p> 		722311	445	pro instalaci na hrubou podlahu									

¹⁾ Objednací číslo položky pro barevné provedení vzniká nahrazením koncové číslice 1 koncovou číslicí 9 (není k dispozici pro plastové kryty). Příplatek za barevné provedení: 50 % k ceně barvy RAL 9016.

Stojánkové konzoly pro montáž na podlahu

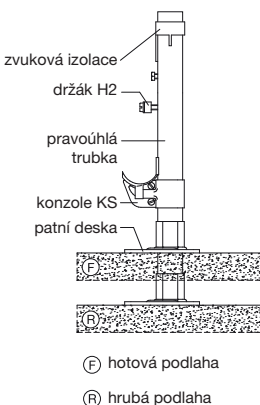
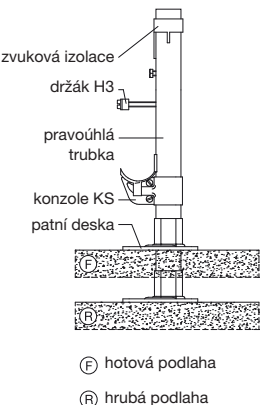
Popis		Provedení	Obj. číslo	Cena Kč	Použití
Sada patních konzol HFK včetně krytek H = 140 - 170 ¹⁾ mm		RAL 9016 2 x HFK 3 x HFK speciální lakování 2 x HFK 3 x HFK	754551 754561 754559 754569	2.936 3.923 4.332 6.498	Zehnder Charleston
Sada patních konzol HFK včetně krytek H = 170 - 350 mm		RAL 9016 2 x HFK 3 x HFK speciální lakování 2 x HFK 3 x HFK	754431 754441 754439 754449	3.439 5.159 4.500 6.751	Zehnder Charleston
Stojánková konzola STF 2 pro přišroubování s patkou, bez držáku lavice, RAL 9016 skládající se z: - zvuková izolace, plastová - držák H2, plastový - pravouhlá trubka - konzole KS - patní základová deska - plastová krytka Možnost kombinace s krytkami: - AD 1 pro patní základovou desku, - AR pro trubku pravouhlého průřezu * Požadovaný rozměr se řídí dle celkové výšky podlahy, vzdálenosti od podlahy a podle stavební výšky radiátoru.		rozměr* 360 mm 410 mm 460 mm 510 mm 560 mm 610 mm 660 mm 710 mm 760 mm 810 mm 860 mm 910 mm 960 mm 1010 mm 1060 mm 1110 mm 1160 mm	719011 719021 719031 719041 719051 719061 719071 719081 719091 719101 719111 719121 719131 719141 719151 719161 719171	1.172 1.172 1.172 1.172 1.172 1.172 1.308 1.308 1.308 1.308 1.308 1.308 1.308 1.308 1.308 1.308 1.308	Zehnder Charleston (2-trubkový) do H < 600 mm ²⁾
Stojánková konzola STF 3 pro přišroubování s patkou, bez držáku lavice, RAL 9016 skládající se z: - zvuková izolace, plastová - držák H3, umělá hmota - pravouhlá trubka - konzole KS - patní základová deska - plastová krytka Možnost kombinace s krytkami: - AD 1 pro patní základovou desku, - AR pro trubku pravouhlého průřezu * Požadovaný rozměr se řídí dle celkové výšky podlahy, vzdálenosti od podlahy a podle stavební výšky radiátoru.		rozměr* 360 mm 410 mm 460 mm 510 mm 560 mm 610 mm 660 mm 710 mm 760 mm 810 mm 860 mm 910 mm 960 mm 1010 mm 1060 mm 1110 mm 1160 mm	721011 721021 721031 721041 721051 721061 721071 721081 721091 721101 721111 721121 721131 721141 721151 721161 721171	1.138 1.138 1.138 1.138 1.138 1.138 1.274 1.274 1.274 1.274 1.274 1.274 1.274 1.274 1.274 1.274	Zehnder Charleston 3- až 6-trubkový do H < 600 mm ²⁾

Upevňovací šrouby a hmoždinky nejsou součástí dodávky.

Příplatek za lakování v barevném odstínu na přání: přírůžka 50 % k ceně bílé barvy RAL 9016.

1) Pro dosažení minimální výšky 130 mm, zkrátte kulaté trubičky na stavbě o 5 mm.

2) U radiátorů s výškou od 600 mm a s požadavky tř. bezpečnosti 1 a 2 může být požadována instalace s dodatečnými konzolami (podrobně viz Rejstřík hesel, uvedený v ceníku Designové bytové radiátory).

H = celková výška konzoly

Stojánkové konzoly pro montáž na podlahu

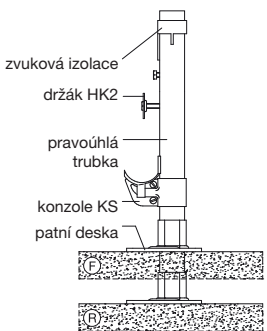
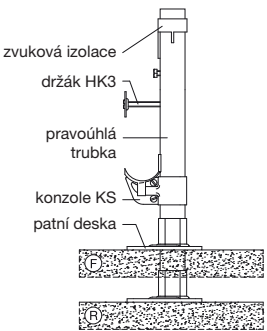
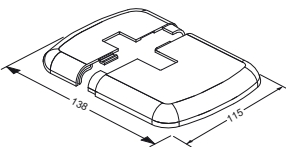
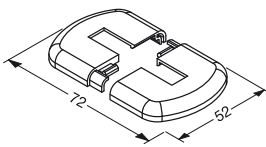
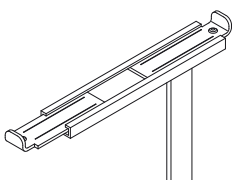
Popis	Provedení	Obj. číslo	Cena Kč	Použití
<p>Stojánková konzola STF 2 K pro přišroubování s patkou, bez držáku lavice, RAL 9016</p> <p>skládající se z:</p> <ul style="list-style-type: none"> - zvuková izolace, plastová - držák HK2 - pravouhlá trubka - konzola KS - patní základová deska - plastová krytka <p>Možnost kombinace s krytkami:</p> <ul style="list-style-type: none"> - AD 1 pro patní základovou desku, - AR pro trubku pravouhlého průřezu <p>* Požadovaný rozměr se řídí dle celkové výšky podlahy, vzdálenosti od podlahy a podle stavební výšky radiátoru.</p>		<p>rozměr*</p> <p>360 mm 410 mm 460 mm 510 mm 560 mm 610 mm 660 mm 710 mm 760 mm 810 mm 860 mm 910 mm 960 mm 1010 mm 1060 mm 1110 mm 1160 mm</p> <p>Ⓕ hotová podlaha Ⓖ hrubá podlaha</p>	<p>605011 605021 605031 605041 605051 605061 605071 605081 605091 605101 605111 605121 605131 605141 605151 605161 605171</p> <p>1.092 1.092 1.092 1.092 1.092 1.092 1.229 1.229 1.229 1.229 1.229 1.229 1.229 1.229 1.229 1.229 1.229</p>	<p>Zehnder Charleston Clinic (2-trubkový) do H < 600 mm ¹⁾</p>
<p>Stojánková konzola STF 3 K pro přišroubování s patkou, bez držáku lavice, RAL 9016</p> <p>skládající se z:</p> <ul style="list-style-type: none"> - zvuková izolace, plastová - držák HK3 - pravouhlá trubka - konzola KS - patní základová deska - plastová krytka <p>Možnost kombinace s krytkami:</p> <ul style="list-style-type: none"> - AD 1 pro patní základovou desku, - AR pro trubku pravouhlého průřezu <p>* Požadovaný rozměr se řídí dle celkové výšky podlahy, vzdálenosti od podlahy a podle stavební výšky radiátoru.</p>		<p>rozměr*</p> <p>360 mm 410 mm 460 mm 510 mm 560 mm 610 mm 660 mm 710 mm 760 mm 810 mm 860 mm 910 mm 960 mm 1010 mm 1060 mm 1110 mm 1160 mm</p> <p>Ⓕ hotová podlaha Ⓖ hrubá podlaha</p>	<p>609011 609021 609031 609041 609051 609061 609071 609081 609091 609101 609111 609121 609131 609141 609151 609161 609171</p> <p>1.097 1.097 1.097 1.097 1.097 1.097 1.235 1.235 1.235 1.235 1.235 1.235 1.235 1.235 1.235 1.235 1.235</p>	<p>Zehnder Charleston Clinic 3- až 6-trubkový do H < 600 mm ¹⁾</p>
<p>Krytka z umělé hmoty AD 1 pro patní základovou desku není obsaženo v ceně STF Možnost dodatečné montáže.</p>		<p>plastová, bílá</p>	<p>703000</p> <p>393</p>	<p>stojánkové konzoly STF</p>
<p>Krytka AR pro trubku pravouhlého průřezu není obsaženo v ceně STF.</p>		<p>plastová, bílá</p>	<p>704000</p> <p>102</p>	<p>stojánkové konzoly STF</p>
<p>Držák lavice pro stojánkové konzoly STF</p>		<p>pozinkované</p>	<p>713002</p> <p>749</p>	<p>stojánkové konzoly STF</p>

Upevňovací šrouby a hmoždinky nejsou součástí dodávky.







Příplatek za lakování v barevném odstínu na přání: přírůžka 50 % k ceně bílé barvy RAL 9016.

¹⁾ U radiátorů s výškou od 600 mm a s požadavky tř. bezpečnosti 1 a 2

může být požadována instalace s dodatečnými konzolami

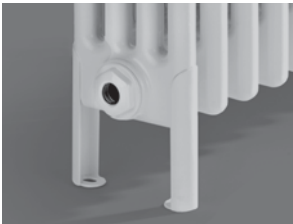
(podrobně viz Rejstřík hesel, uvedený v ceníku Designové bytové radiátory).

Stojánkové konzoly pro montáž na podlahu



Popis		Provedení	Obj. číslo	Cena Kč	Použití
Patní konzola Charleston, přivařená výškově nastavitelná vhodná pro montáž na hrubou nebo hotovou podlahu. Počet konzol = počet upevňovacích os na radiátoru.		všechny modely, samostatně stojící až do H 600 mm			
		v barvě radiátoru Výška nastavitelná 120 - 170 mm, montáž na hrubou podlahu. Na vyžádání konzole H 170 - 350 mm	2 x WF 120 3 x WF 120 4 x WF 120 5 x WF 120	6.676 10.014 13.352 16.690	L = 4-20 čl. L = 21-40 čl. L = 41-60 čl. L = 61-80 čl.
Patní konzola, přivařená Výška: pevná 150 mm pro montáž na hrubou nebo čistou podlahu. Počet konzol = upevnění osové na radiátoru krytka samostatně		v barvě radiátoru 150 mm	-	3.622	Zehnder Charleston ²⁾ maximální výška 600 mm
Klasická patní konzola přivařená pro Charleston H = 100 mm, pro montáž na hotovou podlahu. Počet konzol = počet upevňovacích os radiátoru		v barvě radiátoru	-	1.475	Zehnder Charleston 3-6 trubkový samostatně stojící až do výšky 600 mm (požadavky tř. 1 a 2)
Nastavitelná patní konzola HFK pro přišroubování s objímkou, lakovaná, bez krytky H = 140 - 170 ¹⁾ mm		RAL 9016 speciální lakování	754411 754419	1.283 1.679	Zehnder Charleston ²⁾
Nastavitelná patní konzola HFK pro přišroubování s objímkou, lakovaná, bez krytky H = 170 -350 mm, možno zkrátit na místě		RAL 9016 speciální lakování	754421 754429	1.430 1.829	
Krytka pro patní konzolu přivařenou a nastavitelnou konzolu HFK průměr 106 mm pro kruhovou trubku Ø 25 mm		plastová, bílá speciální lakování	753031 753039	375 486	Zehnder Charleston
Krytka pro patní konzolu, přivařenou s pevnou výškou 150 mm průměr 106 mm pro kruhovou trubku Ø 30 mm		plastová, bílá speciální lakování	753041 753049	375 486	Zehnder Charleston

Upevňovací šrouby a hmoždinky nejsou součástí dodávky.

¹⁾ Pro dosažení minimální výšky 130 mm, zkrátte kulaté trubičky na stavbě o 5 mm.



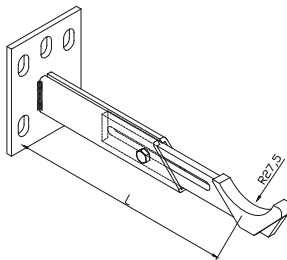
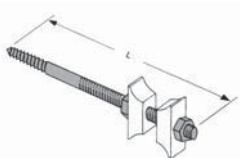
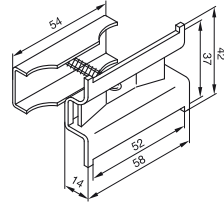
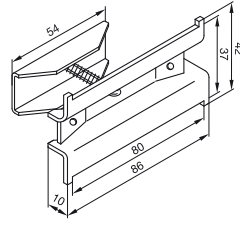
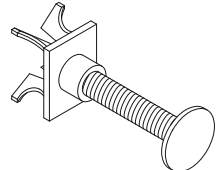

²⁾ U radiátorů s výškou od 600 mm a s požadavky tř. bezpečnosti 1 a 2 může být požadována instalace s dodatečnými konzolami (podrobně viz Rejstřík hesel, uvedený v ceníku Designové bytové radiátory).

Samostatné konzoly pro upevnění na stěnu, samostatné držáky, distanční opěrky aj.

Popis	Provedení	Obj. číslo	Cena Kč	Použití																						
<p>T-Konzola AKK pro přišroubování 2-trubkový, L = 68-91 mm 3-6-trubkový, L = 95-139 mm</p> <p>2-trubkový, L = 68-91 mm 36--trubkový, L = 95-139 mm</p> <p>vzdálenost od stěny WA nastavením délky konzoly (mm):</p> <table border="1"> <tr> <td>RAL 9016</td> <td>796101</td> <td>796111</td> </tr> <tr> <td>speciální lak</td> <td>796109</td> <td>796119</td> </tr> <tr> <td>2-trubkový</td> <td>37-60</td> <td>64-108</td> </tr> <tr> <td>3-trubkový</td> <td>18-41</td> <td>45-89</td> </tr> <tr> <td>4-trubkový</td> <td>0-26</td> <td>27-71</td> </tr> <tr> <td>5-trubkový</td> <td>-</td> <td>8,5-52,5</td> </tr> <tr> <td>6-trubkový</td> <td>-</td> <td>0-34</td> </tr> </table> <p>vhodný držák TKK</p>	RAL 9016	796101	796111	speciální lak	796109	796119	2-trubkový	37-60	64-108	3-trubkový	18-41	45-89	4-trubkový	0-26	27-71	5-trubkový	-	8,5-52,5	6-trubkový	-	0-34		<p>RAL 9016 RAL 9016</p> <p>speciální lakování speciální lakování</p>	<p>796101 796111</p> <p>796109 796119</p>	<p>261 285 390 415</p>	<p>Zehnder Charleston Zehnder Charleston Clinic</p>
RAL 9016	796101	796111																								
speciální lak	796109	796119																								
2-trubkový	37-60	64-108																								
3-trubkový	18-41	45-89																								
4-trubkový	0-26	27-71																								
5-trubkový	-	8,5-52,5																								
6-trubkový	-	0-34																								
<p>Držák TKK pro přišroubování, plastový, bílý/pozinkovaný pro použití s konzolou AKK, L = 150 mm</p>		<p>Charleston Charleston Clinic</p>	<p>784100 784120</p>	<p>99 101</p>	<p>Zehnder Charleston Zehnder Charleston Clinic</p>																					
<p>Držák BH upevňovací držák pro přišroubování místo navařených závěsů; možnost variabilního umístění</p>		<p>RAL 9016 speciální lakování</p>	<p>774001 774009</p>	<p>80 214</p>	<p>Zehnder Charleston (nelze použít pro provedení Clinic)</p>																					
<p>Držák BHK upevňovací držák pro přišroubování místo navařených závěsů; možnost variabilního umístění</p>		<p>RAL 9016 speciální lakování</p>	<p>775011 775019</p>	<p>214 347</p>	<p>Zehnder Charleston Clinic</p>																					
<p>Distanční opěrka DS nastavitelná na vzdálenost od stěny 15 - 60 mm</p>		<p>plastová, bílá</p>	<p>780000</p>	<p>66</p>	<p>Zehnder Charleston Zehnder Charleston Clinic</p>																					
<p>Zabezpečovací pružina pro CVD pro stěnové konzoly CVD 0, CVD 1 a CVD 2 s držáky BH/BHK nebo navařenými závěsy o výšce 20 mm. Cena platí pro 2 zabezpečovací pružiny.</p>		<p>pružinová ocel</p>	<p>948012</p>	<p>59</p>	<p>Zehnder Charleston</p>																					

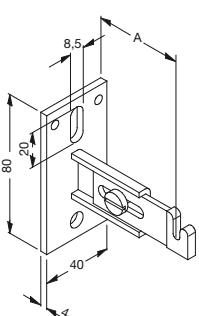
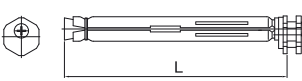

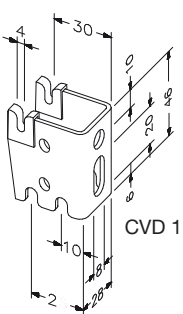





Upevňovací šrouby a hmoždinky nejsou součástí dodávky.

Samostatné konzoly pro upevnění na stěnu

Popis		Provedení	Obj. číslo	Cena Kč	Použití
Stěnová konzola AK 1 ¹⁾ se zvukovou izolací Rozteč A 40 - 55 mm vhodný držák BH/BHK		RAL 9016 speciální lakování	796011 796019	361 627	pro všechny radiátory s navařenými závěsy nebo destičkami
Stěnová konzola AK 2 ¹⁾ se zvukovou izolací Rozteč A 60 - 80 mm vhodný držák BH/BHK		RAL 9016 speciální lakování	796021 796029	373 640	pro všechny radiátory s navařenými závěsy nebo destičkami
Navrtávací konzola BKE ¹⁾ s upínáním otvor ve stěně Ø 18 mm Nastavení hloubky a excentrická hlava z umělé hmoty, výškově nastavitelná v rozmezí 0 - 7 mm. Možnost kombinace se zabezpečovací pružinou BFS 1 (viz níže) u Zehnder Charleston s držákem BH.		pozinkované L = 100 mm L = 130 mm L = 160 mm L = 200 mm L = 240 mm	766012 766022 766032 766042 766052	120 125 131 156 192	pro všechny radiátory s navařenými závěsy nebo destičkami
Zabezpečovací pružina BFS 1 pro navrtávací konzoly BKE s držákem BH		pružinová ocel	777010	106	Zehnder Charleston
Stěnová konzola CVD 0 se zvukovou izolací vzdálenost od stěny 10/15 mm		RAL 9016 speciální lakování	795031 795039	69 204	pro všechny radiátory s navařenými závěsy nebo destičkami
Stěnová konzola CVD 1 se zvukovou izolací vzdálenost od stěny 25/30 mm		RAL 9016 speciální lakování	795041 795049	69 204	pro všechny radiátory s navařenými závěsy nebo destičkami
Stěnová konzola CVD 2 se zvukovou izolací vzdálenost od stěny 30/45/50 mm		RAL 9016 speciální lakování	795051 795059	151 284	pro všechny radiátory s navařenými závěsy nebo destičkami
Zabezpečovací pružina pro CVD pro stěnové konzoly CVD 0, CVD 1 a CVD 2 s držáky BH/BHK nebo navařenými závěsy o výšce 20 mm. Cena platí pro 2 zabezpečovací pružiny.		pružinová ocel	948012	59	Zehnder Charleston

¹⁾ Může být požadováno dodatečné zabezpečení proti vytažení dle situace na stavbě, typu připojení a netto hmotnosti radiátoru. V takovém případě je použití zabezpečovacích třmenů (vhodných pro daný radiátor) nebo jiné, ze strany stavby zajištěné zabezpečení proti vytažení nezbytné.

Termostatické hlavice, odvzdušňovací ventily, záslepky





Popis		Provedení ¹⁾	Obj. číslo	Cena Kč	Použití
Termostatická hlavice Zehnder „LH2“ Termostatická hlavice s integrovaným kapalinovým čidlem, odzkoušena dle EN 215. Individuální možnost omezit nebo zablokovat rozsah nastavení teplot od 7 do 28 °C. Provedení s nastavením nulové hodnoty, závitové připojení termostatické hlavice M 30 x 1,5 mm		bílá chrom	819140 819148	921 1.588	pro všechny radiátory se závitovým připojením M 30 x 1,5 mm
Termostatická hlavice Zehnder „SH“ Elegantní termostatická hlavice s integrovaným kapalinovým čidlem, odzkoušena dle EN 215, rozsah regulace teplot 7 až 28 °C. Provedení s nastavením nulové hodnoty, závitové připojení termostatické hlavice M 30 x 1,5 mm s chromovanou designovou převlečnou maticí		bílá chrom nerezová ocel	819080 819088 819082	1.002 1.407 1.407	
Termostatická hlavice Zehnder „Design Line“ Termostatická hlavice s integrovaným kapalinovým čidlem. Možnost individuálního nastavení - omezení teplot od 6,5 do 28 °C, závitové připojení M 30 x 1,5 mm		bílá chrom nerezová ocel měď bronz ²⁾ barevná Technoline	841271 841278 853720 853850 853860 841279 991699	1.686 1.686 3.464 4.518 4.518 1.941 3.464	
Termostatická hlavice Zehnder „Standard Line“ závitové připojení M 30 x 1,5 mm		bílá chrom	853931 853938	950 1.710	
Redukční šroubová vsuvka z vnitřního závitu 1/2" na vnější závit 3/4" pro našroubování s těsnícím O-kroužkem		–	837110	237	pro všechny radiátory
Odvzdušňovací ventil, niklovaný, samotěsnící		1/4" 3/8" 1/2"	816010 816020 816040	110 110 110	
Odvzdušňovací ventil 1/2", samotěsnící	bez obrázku	bílá chrom	816030 816038	110 112	
Odvzdušňovací ventil, chromovaný, samotěsnící vhodný pro prac. tlak max. 18 bar		1/2"	816070	186	
Záslepky niklované, samotěsnící		1/2"	974020	63	pro všechny radiátory
Záslepky chromované, samotěsnící vhodný pro prac. tlak max. 18 bar		1/2"	974058	165	
Úhlový adaptér pro termostatickou hlavici M 30 x 1,5 mm		bílá	819500	366	pro všechny term. ventily se závitovým připojením M 30 x 1,5 mm

Všechny armatury atd. vhodné pro provozní teplotu max. 110 °C a provozní tlak max. 10 bar, pokud není výslovně uvedeno jinak.

¹⁾ Provedení nerezová ocel znamená povrchovou úpravu ve vzhledu nerezové oceli.

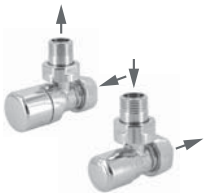
²⁾ Hodí se k mosazným armaturám

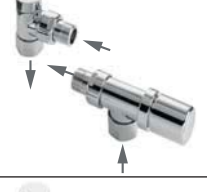
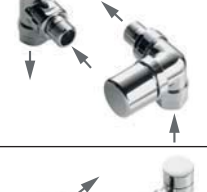
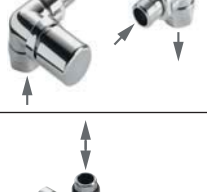
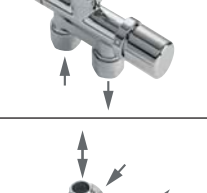
Připojovací ventily a armatury Design Line

Popis		Provedení ¹⁾	Obj. číslo	Cena Kč	Použití
Set A Rohový ventil a šroubení pro zpátečku Standard ½", ventil s ruční regulační hlavici s přednastavenou ventilovou vložkou (1-7) pro termostatickou hlavici M 30 x 1,5 mm, vč. 2 ks svěrných matic ¾" Eurokonus / Ø 16,8 mm		chrom bílá	838888 838881	2.011 2.011	pro všechny radiátory s ½" vnitřním závitem
Set B Rohový ventil a šroubení pro zpátečku ½", ventil s ruční regulační hlavici s přednastavenou ventilovou vložkou (1-7) pro termostatickou hlavici M 30 x 1,5 mm, vč. 2 ks svěrných matic ¾" Eurokonus / Ø 16,8 mm		bílá chrom nerezová ocel měď mosaz barevná	838891 838898 838930 838900 838910 838899	3.148 3.148 3.614 5.120 5.120 3.148	
Set C Přímý ventil a šroubení pro zpátečku ½", ventil s ruční regulační hlavici s přednastavenou ventilovou vložkou (1-7) pro termostatickou hlavici M 30 x 1,5 mm, vč. 2 ks svěrných matic ¾" Eurokonus / Ø 16,8 mm		bílá chrom	838941 838948	3.148 3.148	
Set D Axiální ventil a rohové šroubení pro zpátečku ½", ventil s ruční regulační hlavici s přednastavenou ventilovou vložkou (1-7) pro termostatickou hlavici M 30 x 1,5 mm, vč. 2 ks svěrných matic ¾" Eurokonus / Ø 16,8 mm		bílá chrom	838951 838958	3.298 3.298	
Set G Úhlový rohový ventil pravý a rohové šroubení pro zpátečku ½", ventil s ruční regulační hlavici vlevo s přednastavenou ventilovou vložkou (1-7) pro termostatickou hlavici M 30 x 1,5 mm, vč. 2 ks svěrných matic ¾" Eurokonus / Ø 16,8 mm		bílá chrom nerezová ocel	838981 838988 838980	3.510 3.510 4.205	
Set I Úhlový rohový ventil levý a rohové šroubení pro zpátečku ½", ventil s ruční regulační hlavici vpravo s přednastavenou ventilovou vložkou (1-7) pro termostatickou hlavici M 30 x 1,5 mm, vč. 2 ks svěrných matic ¾" Eurokonus / Ø 16,8 mm		bílá chrom nerezová ocel	838991 838998 838990	3.510 3.510 4.205	
Set J 1-bodová armatura přímá ½", rozteč připojení 50 mm, s ruční regulační hlavici vlevo nebo vpravo (otočitelná, přívod na opačné straně než hlavice), s přednastavenou ventilovou vložkou (1-7) pro termostatickou hlavici M 30 x 1,5 mm, s by-passem, vč. ponorné trubice a 2 ks svěrných matic ¾" Eurokonus / Ø 16,8 mm		bílá chrom	839001 839008	3.486 3.486	
Set K 1-bodová armatura rohová ½", rozteč připojení 50 mm, s ruční regulační hlavici vpravo (pozor: přívod vlevo, zpátečka vpravo), s přednastavenou ventilovou vložkou (1-7) pro termostatickou hlavici M 30 x 1,5 mm, s by-passem, vč. ponorné trubice a 2 ks svěrných matic ¾" Eurokonus / Ø 16,8 mm		bílá chrom nerezová ocel	839011 839018 839010	3.401 3.401 5.192	







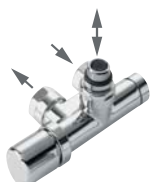

¹⁾ Provedení nerezová ocel znamená povrchovou úpravu ve vzhledu nerezové oceli.

Připojovací sety: Všechny ventily a armatury jsou dodávány s ruční regulační hlavici (termostatické hlavice se objednávají zvlášť) a se svěrnými maticemi pro přechod na připojovací potrubí - svěrná šroubení se objednávají zvlášť! → viz str. 90.

→ směr průtoku

Pro všechny ventily a armatury platí provozní teplota max. 110 °C a provozní tlak max. 10 bar, pokud není výslovně uvedeno jinak.

Připojovací ventily a armatury Design Line





Popis		Provedení ¹⁾	Obj. číslo	Cena Kč	Použití
Set M 1-bodová armatura rohová 1/2", rozteč připojení 50 mm, s ruční regulační hlavici vlevo (pozor: přívod vpravo, zpátečka vlevo), s přednastavenou ventilovou vložkou (1-7) pro termostatickou hlavici M 30 x 1,5 mm, s by-passem, vč. ponorné trubice a 2 ks svěrných matic 3/4" Eurokonus / Ø 16,8 mm		bílá chrom	839021 839028	3.401 3.401	pro všechny radiátory s 1/2" vnitřním závitem
Set N 1-bodová armatura vodorovná, přímá, 1/2", s ruční regulační hlavici (přívod dále od radiátoru), s přednastavenou ventilovou vložkou (1-7) pro termostatickou hlavici M 30 x 1,5 mm, s by-passem, vč. ponorné trubice a 2 ks svěrných matic 3/4" Eurokonus / Ø 16,8 mm		bílá chrom	839031 839038	4.573 4.573	
Set O Armatura přímá 1/2", rozteč připojení 50 mm, s ruční regulační hlavici vlevo nebo vpravo (otočitelná, přívod na straně hlavice), s přednastavenou ventilovou vložkou (1-7) pro termostatickou hlavici M 30 x 1,5 mm, s by-passem, vč. 2 ks svěrných matic 3/4" Eurokonus / Ø 16,8 mm		bílá chrom barevná	839041 839048 839049	3.486 3.486 3.486	
Set P Armatura rohová 1/2", rozteč připojení 50 mm, s ruční regulační hlavici/ přívodem vpravo, s přednastavenou ventilovou vložkou (1-7) pro termostatickou hlavici M 30 x 1,5 mm, s by-passem, vč. 2 ks svěrných matic 3/4" Eurokonus / Ø 16,8 mm		bílá chrom nerezová ocel měď mosaz barevná	839051 839058 839090 839060 839070 839059	3.486 3.486 4.518 6.023 6.023 3.486	
Set Q Armatura rohová 1/2", rozteč připojení 50 mm, s ruční regulační hlavici/ přívodem vlevo, s přednastavenou ventilovou vložkou (1-7) pro termostatickou hlavici M 30 x 1,5 mm, s by-passem, vč. 2 ks svěrných matic 3/4" Eurokonus / Ø 16,8 mm		bílá chrom nerezová ocel měď mosaz barevná	839101 839108 839140 839110 839120 839109	3.486 3.486 4.518 6.023 6.023 3.486	
Set S Šroubení přímé typu „H“, 1/2", rozteč připojení 50 mm, s by-passem, vč. 2 ks svěrných matic 3/4" Eurokonus/ Ø 16,8 mm Poznámka: přívod / zpátečka libovolně vlevo / vpravo		bílá chrom	839151 839158	2.816 2.816	
Šroubení přímé Technoline Šroubení přímé typu „H“, 1/2", rozteč připojení 50 mm, s by-passem, vč. 2 ks svěrných matic 3/4" Eurokonus/ Ø 16,8 mm Poznámka: přívod / zpátečka libovolně vlevo / vpravo		Technoline	991679	3.904	
Set T Šroubení rohové typu „H“, 1/2", rozteč připojení 50 mm, s by-passem, vč. 2 ks svěrných matic 3/4" Eurokonus/ Ø 16,8 mm Poznámka: přívod / zpátečka libovolně vlevo / vpravo		bílá chrom	839161 839168	2.816 2.816	
Šroubení rohové Technoline Šroubení rohové typu „H“, 1/2", rozteč připojení 50 mm, s by-passem, vč. 2 ks svěrných matic 3/4" Eurokonus/ Ø 16,8 mm Poznámka: přívod / zpátečka libovolně vlevo / vpravo		Technoline	991689	3.904	

→ směr průtoku

¹⁾ Provedení nerezová ocel znamená povrchovou úpravu ve vzhledu nerezové oceli.

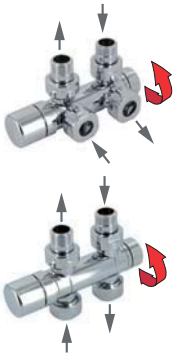
Pro všechny ventily a armatury platí provozní teplota max. 110 °C a provozní tlak max. 10 bar, pokud není výslovně uvedeno jinak.

Připojovací ventily a armatury Design Line













Popis		Provedení	Obj. číslo	Cena Kč	Použití
<p>Set U Armatura variabilní 1/2", rozteč připojení 50 mm, otočitelná pro připojení přímé/ rohové, s ruční regulační hlavici/ přívodem vlevo nebo vpravo, s přednastavenou ventilovou vložkou (1-7) pro termostatickou hlavici M 30 x 1,5 mm, s by-passem, vč. 2 ks svěrných matic 3/4" Eurokonus / Ø 16,8 mm</p>		bílá chrom	839171 839178	6.372 6.372	pro všechny radiátory s 1/2" vnitřním závitem
<p>Set B Rohový ventil a šroubení pro zpátečku 1/2", ventil s ruční regulační hlavici s přednastavenou ventilovou vložkou (1-7) pro termostatickou hlavici M 30 x 1,5 mm, vč. 2 ks svěrných matic 3/4" Eurokonus / Ø 16,8 mm Termostatická hlavice s integrovaným kapalinovým čidlem. Možnost individuálního nastavení - omezení teplot od 6,5 - 28 °C, závitové připojení M 30 x 1,5 mm</p>		barevná Set s ruční regulační hlavicí Set s termostatickou hlavicí Design Line	838899 839439	3.148 5.089	pro všechny radiátory s 1/2" vnitřním závitem, v barvě radiátoru
<p>Set O Armatura přímá 1/2", rozteč připojení 50 mm, s ruční regulační hlavici vlevo nebo vpravo (otočitelná, přívod na straně hlavice), s přednastavenou ventilovou vložkou (1-7) pro termostatickou hlavici M 30 x 1,5 mm, s by-passem, vč. 2 ks svěrných matic 3/4" Eurokonus / Ø 16,8 mm Termostatická hlavice s integrovaným kapalinovým čidlem. Možnost individuálního nastavení - omezení teplot od 6,5 - 28 °C, závitové připojení M 30 x 1,5 mm</p>		barevná Set s ruční regulační hlavicí Set s termostatickou hlavicí Design Line	839049 839409	3.486 5.427	
<p>Set P Armatura rohová 1/2", rozteč připojení 50 mm, s ruční regulační hlavici/ přívodem vpravo, s přednastavenou ventilovou vložkou (1-7) pro termostatickou hlavici M 30 x 1,5 mm, s by-passem, vč. 2 ks svěrných matic 3/4" Eurokonus / Ø 16,8 mm Termostatická hlavice s integrovaným kapalinovým čidlem. Možnost individuálního nastavení - omezení teplot od 6,5 - 28 °C, závitové připojení M 30 x 1,5 mm</p>		barevná Set s ruční regulační hlavicí Set s termostatickou hlavicí Design Line	839059 839419	3.486 5.427	
<p>Set Q Armatura rohová 1/2", rozteč připojení 50 mm, s ruční regulační hlavici/ přívodem vlevo, s přednastavenou ventilovou vložkou (1-7) pro termostatickou hlavici M 30 x 1,5 mm, s by-passem, vč. 2 ks svěrných matic 3/4" Eurokonus / Ø 16,8 mm Termostatická hlavice s integrovaným kapalinovým čidlem. Možnost individuálního nastavení - omezení teplot od 6,5 - 28 °C, závitové připojení M 30 x 1,5 mm</p>		barevná Set s ruční regulační hlavicí Set s termostatickou hlavicí Design Line	839109 839429	3.486 5.427	

→ směr průtoku

1) Provedení nerezová ocel znamená povrchovou úpravu ve vzhledu nerezové oceli.





Pro všechny ventily a armatury platí provozní teplota max. 110 °C a provozní tlak max. 10 bar, pokud není výslovně uvedeno jinak.

Ostatní příslušenství Design Line

Popis		Provedení	Obj. číslo	Cena Kč	Použití
Přechodka (2 ks) ½" vnitřní závit na ¾" Eurokonus		bílá chrom	842001 842008	637 637	pro armatury s ½" vnějším závitem
Svěrná matice (2 ks) ¾" Eurokonus / Ø16,8 mm		bílá chrom nerezová ocel	842011 842018 842050	413 413 562	
Svěrné šroubení (2 ks) pro plastové vícevrstvé trubky Ø 14 mm		mosaz	842160	300	
Svěrné šroubení (2 ks) pro plastové vícevrstvé trubky Ø 16 x 2,0 mm pro plastové vícevrstvé trubky Ø 16 x 2,25 mm		mosaz mosaz	842060 842170	300 300	
Svěrné šroubení (2 ks) vč. svěrné matice ¾" Eurokonus / Ø 20,8 mm pro plastové vícevrstvé trubky Ø 20 x 2,0 mm		mosaz / chrom	842150	937	
Svěrné šroubení (2 ks) pro měděné trubky Ø 10 mm pro měděné trubky Ø 12 mm pro měděné trubky Ø 15 mm		mosaz mosaz mosaz	842080 842090 842110	188 188 188	
Svěrné šroubení (2 ks) vč. svěrné matice ¾" Eurokonus / Ø 18 mm pro měděné trubky Ø 18 mm		mosaz / chrom	842140	937	
Univerzální sada svěrného šroubení (bez svěrných matic ¾" Eurokonus - Ø 16,8 mm) - 2 ks Alu/PEX vícevrstvé 16 x 2.0 mm - 2 ks PEX 12 x 1 mm - 2 ks CU 12 mm - 2 ks CU 14 mm - 2 ks CU 15 mm		mosaz	842180	1.050	
Univerzální sada krytek ½" obsahuje: 2 dopojovací trubky ½" v délce 120 mm, 2 krytky s vnějším Ø 38 mm, 2 matice Ø 15 mm, 2 svěrná šroubení pro měděné trubky Ø 15 mm		chrom	838858	1.686	
Sada krytek L = 70 mm obsahuje: 2 trubičky s vnějším Ø 18 mm v délce 70 mm, 2 krytky s vnějším Ø 38 mm, 2 x vymezovací kroužky Ø 10/12/14/15 mm		chrom nerezová ocel	853738 853650	637 900	pro zakrytí připojení radiátoru
Sada krytek L = 160 mm obsahuje: 2 trubičky s vnějším Ø 18 mm v délce 160 mm, 2 krytky s vnějším Ø 38 mm, 2 x vymezovací kroužky Ø 10/12/14/15 mm		chrom	853668	824	pro zakrytí připojení radiátoru
Sada krytek Ø 45 mm (2 ks) - pro Ø 12 mm - pro Ø 14 mm - pro Ø 15 mm - pro Ø 16 mm - pro Ø 18 mm		bílá chrom bílá chrom bílá chrom bílá chrom bílá chrom	816261 816268 816271 816278 816281 816288 816291 816298 816301 816308	75 188 75 188 75 188 75 188 75 188	pro zakrytí připojení radiátoru

1) Provedení nerezová ocel znamená povrchovou úpravu ve vzhledu nerezové oceli.

Držáky na ručníky, ostatní příslušenství

Popis		Provedení	Obj. číslo	Cena Kč	Použití
Držák na ručníky Charleston s pojistkou proti sesunutí, plochý stavební hloubka 45 mm Tyč se na místě zkrátí. Upevňovací části a tyč na ručník jsou pochromované.		chrom délka 366 mm (max. 9 článků) délka 918 mm (max. 20 článků)	966018 966028	5.264 5.661	Zehnder Charleston Zehnder Charleston Clinic
Připojovací zátky pro 2-trubkový radiátor pro tvrdé těsnění Zátky jsou lakované bílou barvou RAL 9016 Na přívodní straně radiátoru jsou standardně pravé závitky		pravé závitky 1" x 1/8" pravý 1" x 1/4" pravý 1" x 3/8" pravý 1" x 1/2" pravý 1" x 3/4" pravý levé závitky 1" x 1/8" levý 1" x 1/4" levý 1" x 3/8" levý 1" x 1/2" levý 1" x 3/4" levý	908101 908201 908301 908401 908501 909101 909201 909301 909401 909501	222 222 222 222 222 222 222 222 222 222	všechna provedení Zehnder Charleston
Připojovací zátky pro 3-trubkové až 6-trubkové radiátory pro tvrdé těsnění Zátky jsou lakované bílou barvou RAL 9016 Na přívodní straně radiátoru jsou standardně pravé závitky		pravé závitky 5/4" x 1/8" pravý 5/4" x 1/4" pravý 5/4" x 3/8" pravý 5/4" x 1/2" pravý 5/4" x 3/4" pravý 5/4" x 1" pravý levé závitky 5/4" x 1/8" levý 5/4" x 1/4" levý 5/4" x 3/8" levý 5/4" x 1/2" levý 5/4" x 3/4" levý 5/4" x 1" levý	908111 908211 908311 908411 908511 908611 909111 909211 909311 909411 909511 909611	222 222 222 222 222 222 222 222 222 222 222 222	
Clona k připevnění pomocí úchytlů		1" 5/4"	911110 911120	87 87	
Záslepky pro 2-trubkový radiátor pro tvrdé těsnění Zátky jsou lakované bílou barvou RAL 9016 Na přívodní straně radiátoru jsou standardně pravé závitky		pravé závitky 1" levé závitky 1"	906001 907001	209 209	
Záslepky pro 3-trubkové až 6-trubkové radiátory pro tvrdé těsnění Zátky jsou lakované bílou barvou RAL 9016 Na přívodní straně radiátoru jsou standardně pravé závitky		pravé závitky 5/4" pravé levé závitky 5/4" levé	906011 907011	209 209	
Záslepky s měkkým těsněním, bílá barva RAL 9016		pravé závitky 1" 5/4" levé závitky 1" 5/4"	906021 906031 907021 907031	180 180 180 180	

Všechny armatury atd. vhodné pro provozní teplotu max. 110 °C a provozní tlak max. 10 bar, pokud není výslovně uvedeno jinak.

Ostatní příslušenství











Popis	Provedení	Obj. číslo	Cena Kč	Použití											
Připojovací zátky pro měkká těsnění, v bílé barvě RAL 9016 připojení 1/2"		pravé závity 1"	908421	180	Zehnder Charleston Zehnder Charleston Clinic										
		5/4"	908431	180											
		levé závity 1"	909421	180											
		5/4"	909431	180											
Klíč na zátky ocelový		1"	901010	10.512											
		5/4"	901020	13.278											
Klíč na zátky pro lakované zátky s měkkým těsněním		umělá hmota	901030	306	Zehnder Charleston										
Závitová vsuvka (nipl)		2-trubkový 1"	911020	66	Zehnder Charleston Zehnder Charleston Clinic										
		3-6-trubkové 5/4"	911030	74											
1 sada klíčů na vsuvky (nipy) 2-trubkový 1" 3- až 6-trubkový 5/4" 2-trubkový 1" 3- až 6-trubkový 5/4"		rozměr 750 mm	903020	12.494											
		750 mm	903030	17.671											
		1250 mm	905020	15.129											
		1250 mm	905030	21.988											
Těsnění tvrdé těsnění 0,75 mm		2-trubkový 1"	915020	33											
		3-6-trubkové 5/4"	915030	33											
Měkké těsnění, z umělé hmoty, bílé těsnění vsuvek (niplů), těsní pouze na nelakované těsnicí ploše Přípustné utahovací momenty:		pro náboj 1" pro náboj 5/4"	915021	37	Zehnder Charleston všechny modely										
			915031	37											
			<table border="1"> <thead> <tr> <th>Rozměr</th> <th>Zátka Čočkové těsnění</th> <th>Nipy Těsnění niplu</th> </tr> </thead> <tbody> <tr> <td>1"</td> <td>30 - 35 Nm</td> <td>45 - 55 Nm</td> </tr> <tr> <td>5/4"</td> <td>50 - 70 Nm</td> <td>70 - 80 Nm</td> </tr> </tbody> </table>	Rozměr		Zátka Čočkové těsnění	Nipy Těsnění niplu	1"	30 - 35 Nm	45 - 55 Nm	5/4"	50 - 70 Nm	70 - 80 Nm		
			Rozměr	Zátka Čočkové těsnění		Nipy Těsnění niplu									
			1"	30 - 35 Nm		45 - 55 Nm									
5/4"	50 - 70 Nm	70 - 80 Nm													
Čistící kartáč z ovčí vlny			601020	1.416	Zehnder Charleston Zehnder Charleston Clinic Charleston elektrický										
			601030	1.416											
Laky ve spreji originální lak, usychá na vzduchu k opravám původního vrch. laku, 150 ml RAL 9001 (smetanová) RAL 9002 (šedobílá) RAL 9010 (čistě bílá) RAL 9016 (standardní bílá)		barva													
		RAL 9001	977020	809											
		RAL 9002	977050	809											
		RAL 9010	977080	809											
		RAL 9016	977090	809											
Lakovací tyčinky originální lak, usychá na vzduchu k opravám drobných poškození laku RAL 9010 (Pure White) RAL 9016 (standardní „dopravní“ bílá)		barva													
		RAL 9010	675020	689											
		RAL 9016	675130	689											
		další barvy	675000	689											

Diagram tlakových ztrát

Ventilová vložka AV 9 (Oventrop) pro Zehnder Charleston

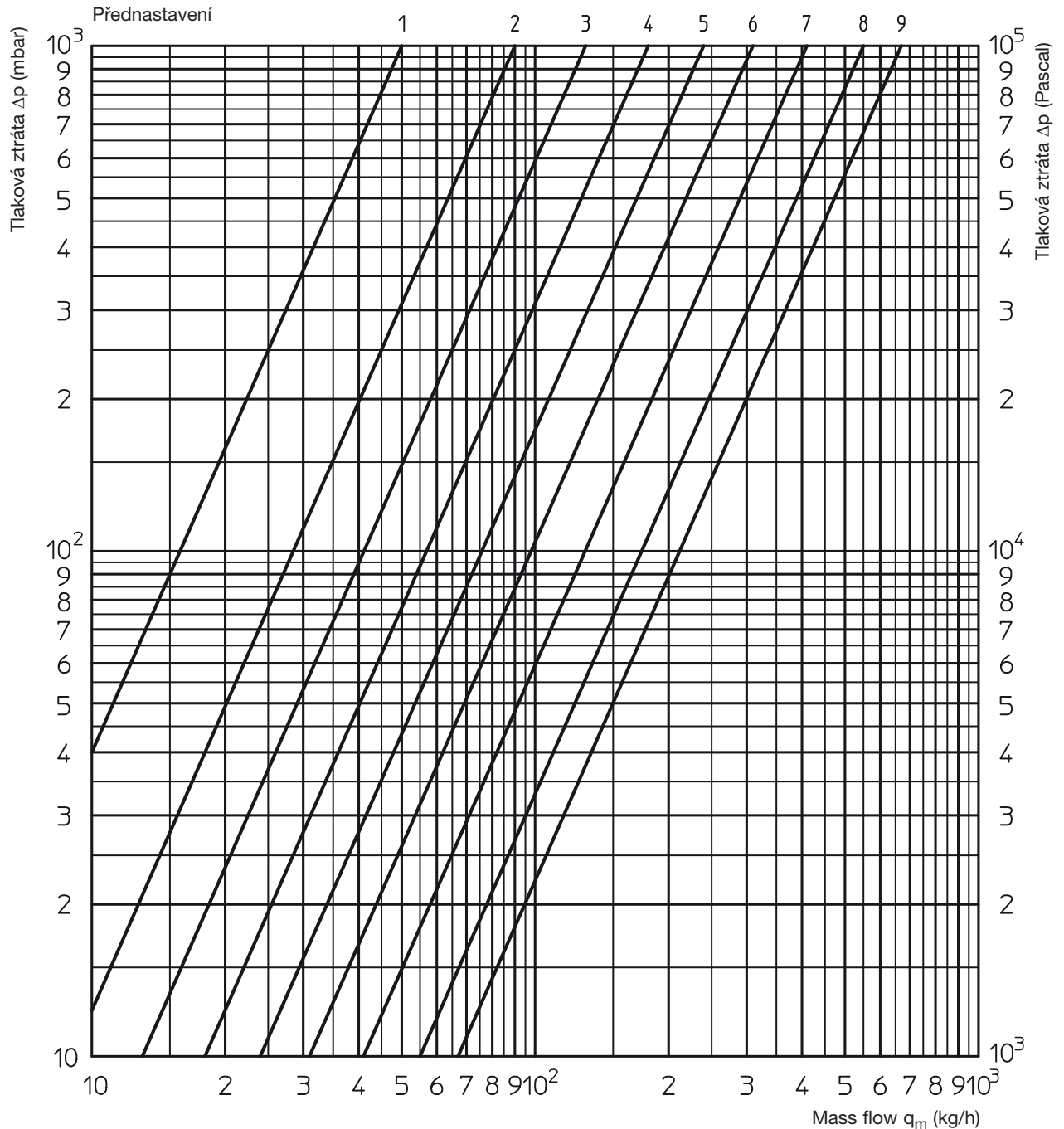

Přednastavení	1	2	3	4	5	6	7	8	9
kv-hodnota	0,05	0,09	0,14	0,20	0,26	0,32	0,43	0,57 ¹⁾	0,67 ²⁾

1) Charleston Completto 0,54

2) Charleston Completto 0,63

Tabulka přepočtů, f_1 -Faktor

t_1	t_2	n	50					45					40					35					30				
			1,20	1,25	1,30	1,35	1,40	1,20	1,25	1,30	1,35	1,40	1,20	1,25	1,30	1,35	1,40	1,20	1,25	1,30	1,35	1,40	1,20	1,25	1,30	1,35	1,40
90	10		1,193	1,201	1,210	1,219	1,228	1,112	1,117	1,122	1,127	1,132	1,028	1,029	1,030	1,031	1,032	0,939	0,937	0,934	0,932	0,929	0,844	0,839	0,833	0,827	0,821
	15		1,064	1,067	1,070	1,073	1,075	0,983	0,982	0,981	0,981	0,980	0,897	0,893	0,889	0,885	0,881	0,805	0,798	0,791	0,784	0,777	0,706	0,696	0,686	0,676	0,666
	18		0,988	0,987	0,987	0,986	0,986	0,906	0,902	0,898	0,894	0,891	0,819	0,812	0,805	0,798	0,792	0,725	0,715	0,706	0,696	0,687	0,621	0,608	0,596	0,585	0,573
	20		0,937	0,935	0,932	0,930	0,927	0,854	0,849	0,843	0,838	0,832	0,766	0,758	0,749	0,741	0,733	0,670	0,659	0,648	0,638	0,627	0,562	0,549	0,536	0,523	0,511
	22		0,887	0,882	0,878	0,874	0,869	0,803	0,796	0,789	0,781	0,774	0,714	0,704	0,694	0,684	0,675	0,615	0,603	0,591	0,579	0,567	0,502	0,487	0,473	0,460	0,447
24		0,836	0,830	0,824	0,818	0,812	0,752	0,743	0,734	0,726	0,717	0,661	0,650	0,638	0,628	0,617	0,559	0,546	0,533	0,520	0,507	0,438	0,423	0,408	0,395	0,381	
85	10		1,142	1,149	1,155	1,162	1,168	1,064	1,067	1,070	1,073	1,075	0,983	0,982	0,981	0,981	0,980	0,897	0,893	0,889	0,885	0,881	0,805	0,798	0,791	0,784	0,777
	15		1,016	1,017	1,017	1,018	1,019	0,937	0,935	0,932	0,930	0,927	0,854	0,849	0,843	0,838	0,832	0,766	0,758	0,749	0,741	0,733	0,670	0,659	0,648	0,638	0,627
	18		0,941	0,939	0,936	0,934	0,931	0,862	0,856	0,851	0,846	0,840	0,778	0,770	0,761	0,754	0,746	0,687	0,677	0,666	0,656	0,646	0,587	0,574	0,562	0,550	0,537
	20		0,891	0,887	0,883	0,878	0,874	0,811	0,804	0,797	0,790	0,784	0,726	0,717	0,707	0,698	0,689	0,634	0,622	0,611	0,599	0,588	0,531	0,517	0,503	0,490	0,477
	22		0,842	0,836	0,830	0,824	0,818	0,761	0,753	0,744	0,736	0,727	0,675	0,664	0,653	0,643	0,632	0,581	0,568	0,555	0,543	0,530	0,472	0,457	0,443	0,430	0,416
24		0,792	0,785	0,777	0,770	0,762	0,711	0,701	0,691	0,682	0,672	0,624	0,612	0,600	0,588	0,577	0,526	0,512	0,499	0,486	0,473	0,410	0,395	0,381	0,367	0,354	
80	10		1,092	1,096	1,100	1,104	1,108	1,016	1,017	1,017	1,018	1,019	0,937	0,935	0,932	0,930	0,927	0,854	0,849	0,843	0,838	0,832	0,766	0,758	0,749	0,741	0,733
	15		0,967	0,966	0,964	0,963	0,962	0,891	0,887	0,883	0,878	0,874	0,811	0,804	0,797	0,790	0,784	0,726	0,717	0,707	0,698	0,689	0,634	0,622	0,611	0,599	0,588
	18		0,893	0,889	0,885	0,881	0,877	0,817	0,810	0,803	0,797	0,790	0,736	0,727	0,718	0,709	0,700	0,649	0,638	0,627	0,615	0,604	0,554	0,540	0,527	0,514	0,502
	20		0,844	0,839	0,833	0,827	0,821	0,768	0,759	0,751	0,743	0,735	0,686	0,676	0,665	0,655	0,644	0,598	0,585	0,573	0,561	0,549	0,499	0,484	0,471	0,457	0,444
	22		0,796	0,788	0,781	0,773	0,766	0,719	0,709	0,699	0,690	0,680	0,636	0,624	0,613	0,601	0,590	0,546	0,532	0,519	0,506	0,494	0,442	0,427	0,413	0,399	0,386
24		0,748	0,739	0,730	0,721	0,712	0,670	0,659	0,648	0,637	0,627	0,586	0,573	0,561	0,548	0,536	0,493	0,479	0,465	0,452	0,438	0,383	0,368	0,353	0,340	0,326	
75	10		1,040	1,042	1,044	1,045	1,047	0,967	0,966	0,964	0,963	0,962	0,891	0,887	0,883	0,878	0,874	0,811	0,804	0,797	0,790	0,784	0,726	0,717	0,707	0,698	0,689
	15		0,918	0,914	0,911	0,908	0,904	0,844	0,839	0,833	0,827	0,821	0,768	0,759	0,751	0,743	0,735	0,686	0,676	0,665	0,655	0,644	0,598	0,585	0,573	0,561	0,549
	18		0,845	0,839	0,833	0,827	0,822	0,772	0,763	0,755	0,747	0,739	0,694	0,684	0,673	0,663	0,653	0,611	0,599	0,587	0,575	0,563	0,520	0,506	0,492	0,479	0,466
	20		0,797	0,789	0,782	0,775	0,767	0,723	0,714	0,704	0,695	0,685	0,645	0,634	0,622	0,611	0,600	0,561	0,548	0,535	0,522	0,510	0,467	0,452	0,438	0,424	0,411
	22		0,749	0,740	0,732	0,723	0,714	0,676	0,665	0,654	0,643	0,633	0,597	0,584	0,572	0,560	0,548	0,511	0,497	0,483	0,470	0,457	0,412	0,397	0,383	0,369	0,355
24		0,702	0,692	0,682	0,672	0,662	0,628	0,616	0,604	0,592	0,581	0,548	0,535	0,521	0,508	0,496	0,460	0,445	0,431	0,417	0,404	0,355	0,340	0,326	0,312	0,299	
70	10		0,988	0,987	0,987	0,986	0,986	0,918	0,914	0,911	0,908	0,904	0,844	0,839	0,833	0,827	0,821	0,768	0,759	0,751	0,743	0,735	0,686	0,676	0,665	0,655	0,644
	15		0,867	0,862	0,857	0,852	0,847	0,797	0,789	0,782	0,775	0,767	0,723	0,714	0,704	0,695	0,685	0,645	0,634	0,622	0,611	0,600	0,561	0,548	0,535	0,522	0,510
	18		0,796	0,788	0,781	0,773	0,766	0,726	0,716	0,707	0,697	0,688	0,652	0,640	0,629	0,618	0,607	0,572	0,559	0,546	0,534	0,522	0,485	0,471	0,457	0,443	0,430
	20		0,749	0,740	0,731	0,722	0,713	0,678	0,668	0,657	0,646	0,636	0,604	0,592	0,579	0,567	0,555	0,524	0,510	0,496	0,483	0,470	0,434	0,419	0,405	0,391	0,378
	22		0,702	0,692	0,682	0,672	0,662	0,632	0,620	0,608	0,596	0,585	0,557	0,543	0,530	0,517	0,505	0,475	0,460	0,446	0,433	0,420	0,382	0,367	0,352	0,338	0,325
24		0,656	0,644	0,633	0,622	0,611	0,585	0,572	0,560	0,547	0,535	0,509	0,495	0,482	0,468	0,455	0,426	0,411	0,397	0,383	0,369	0,327	0,312	0,298	0,284	0,272	
65	10		0,935	0,932	0,929	0,927	0,924	0,867	0,862	0,857	0,852	0,847	0,797	0,789	0,782	0,775	0,767	0,723	0,714	0,704	0,695	0,685	0,645	0,634	0,622	0,611	0,600
	15		0,816	0,809	0,802	0,795	0,789	0,749	0,740	0,731	0,722	0,713	0,678	0,668	0,657	0,646	0,636	0,604	0,592	0,579	0,567	0,555	0,524	0,510	0,496	0,483	0,470
	18		0,746	0,737	0,728	0,719	0,710	0,679	0,668	0,657	0,647	0,636	0,608	0,596	0,584	0,572	0,560	0,533	0,519	0,506	0,493	0,480	0,450	0,436	0,421	0,408	0,394
	20		0,699	0,689	0,679	0,669	0,659	0,633	0,621	0,609	0,597	0,586	0,562	0,549	0,536	0,523	0,511	0,486	0,472	0,458	0,444	0,431	0,401	0,386	0,372	0,358	0,344
	22		0,654	0,642	0,631	0,620	0,609	0,587	0,574	0,561	0,549	0,537	0,516	0,502	0,488	0,475	0,462	0,439	0,424	0,410	0,396	0,382	0,351	0,336	0,321	0,308	0,295
24		0,608	0,596	0,584	0,572	0,560	0,542	0,528	0,515	0,502	0,489	0,470	0,456	0,441	0,428	0,415	0,391	0,376	0,362	0,348	0,335	0,299	0,284	0,270	0,257	0,244	
60	10		0,880	0,876	0,871	0,867	0,862	0,816	0,809	0,802	0,795	0,789	0,749	0,740	0,731	0,722	0,713	0,678	0,668	0,657	0,646	0,636	0,604	0,592	0,579	0,567	0,555
	15		0,763	0,755	0,746	0,738	0,730	0,699	0,689	0,679	0,669	0,659	0,633	0,621	0,609	0,597	0,586	0,562	0,549	0,536	0,523	0,511	0,486	0,472	0,458	0,444	0,431
	18		0,694	0,684	0,674	0,664	0,654	0,631	0,619	0,607	0,596	0,584	0,564	0,551	0,538	0,525	0,513	0,493	0,479	0,465	0,451	0,438	0,415	0,400	0,386	0,372	0,358
	20		0,649	0,638	0,626	0,615	0,604	0,586	0,573	0,560	0,548	0,536	0,519	0,505	0,492	0,478	0,465	0,447	0,433	0,418	0,405	0,391	0,368	0,353	0,338	0,324	0,311
	22		0,604	0,592	0,579	0,567	0,556	0,541	0,528	0,514	0,501	0,489	0,474	0,460	0,446	0,432	0,419	0,402	0,387	0,372	0,359	0,345	0,319	0,305	0,290	0,277	0,264
24		0,560	0,546	0,533	0,521	0,508	0,497	0,483	0,469	0,455	0,442	0,430	0,415	0,401	0,387	0,374	0,356	0,341	0,327	0,313	0,300	0,270	0,256	0,242	0,229	0,217	
55	10		0,825	0,818	0,812	0,805	0,799	0,763	0,755	0,746	0,738	0,730	0,699	0,689	0,679	0,669	0,659	0,633	0,621	0,609	0,597	0,586	0,562	0,549	0,536	0,523	0,511
	15		0,710	0,700	0,690	0,680	0,670	0,649	0,638	0,626	0,615	0,604	0,586	0,573	0,560	0,548	0,536	0,519	0,505	0,492	0,478	0,465	0,447	0,433	0,418	0,405	0,391
	18		0,642	0,630	0,619	0,607																					

Balení radiátorů Zehnder Charleston na míru

Dodáno jak objednáno

Logistika využívá čárové kódy pro spolehlivé a včasné dodání. Stabilitní balení v kartónu zabraňuje poškození zboží při skladování a dopravě. Smršťovací fólie chrání Zehnder Charleston při a po montáži radiátoru a odstraní se až při nastěhování.

Radiátory Zehnder Charleston jsou bezpečně chráněny smršťovací-fólií a kartónem:

- během dopravy
- při skladování
- při a po montáži až do ukončení stavebních prací



Spolehlivost

- dodací lhůty: 8 -10 pracovních dnů
- zrychlené dodání: 4 - 5 pracovních dnů
- rychlé a spolehlivé řízení skladu
- zpravidla dodávky přesně na den

Etiketa Zehnder Charleston

- obsahuje důležité informace, jako např. adresu místa stavby, číslo patra, místnosti, model radiátoru, způsob připojení
- optimalizace logistiky díky čárovému kódu



Vzor etikety Zehnder Charleston



Přednosti pro stavbu

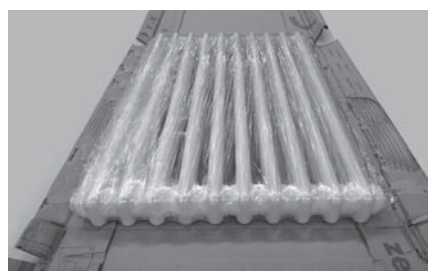

Před montáží se radiátor Zehnder Charleston vybalí a položí na originální kartón.



U standardních modelů je montážní sada součástí balení.



Smršťovací fólie zůstává a chrání radiátor od montáže až do nastěhování.



Originální kartón slouží jako ochrana Zehnder Charleston po celou dobu stavby až do malování.

Čištění radiátorů Zehnder Charleston:

Doporučujeme čistit radiátory kartáčem z ovčí vlny (viz kapitola Příslušenství) nebo měkkým hadříkem.

Pro čištění lze použít běžné čisticí prostředky pro domácnost. Nedoporučujeme použít jakékoliv abrazivní prostředky, agresivní chemikálie, čisticí rozpouštědla, bělicí prostředky nebo silné detergenty.

Před použitím doporučujeme u daného čisticího prostředku zkontrolovat pro jaké materiály je určen.

Speciální průhledný lak Technoline

Technoline je nejoblíbenějším povrchem radiátorů Zehnder Charleston. Každý radiátor s tímto průhledným lakem demonstruje jedinečnost a originalitu odstínů oceli a broušených svárů. Činí jedinečným téměř jakýkoli interiér.

Jak vzniká Technoline?

Technoline je prášková barva, která se po vypálení v peci stává průhlednou a nechává vyniknout technologii výroby radiátorů. Je k dispozici s lesklým nebo matným povrchem.

Radiátory v barvě Technoline nejsou opatřeny základním nátěrem, na rozdíl od všech jiných barevných odstínů Zehnder, které jsou tvořeny základním a vrchním práškovým lakováním. Proto vyžadují velice šetrnou manipulaci a instalaci. Nejsou vhodné pro místnosti s vysokou vlhkostí.

Proč je každý radiátor v barvě Technoline jedinečný?

Články radiátoru se mohou vizuálně lehce lišit odstínem oceli, barvou oceli v místech broušení svárových spojů, stopami mechanického a tepelného zpracování a dalšími různými individuálními vlastnostmi získanými během výrobního procesu. Vizuálně se mohou lišit i tělesa různých velikostí vzhledem k použití různých svařovacích technologií. To není vadou, ale vítanou originalitou.



Pozn. Dostupné pro všechny varianty Zehnder Charleston s výjimkou obloukových a rohových provedení.

Špičková technologie laserového svařování radiátorů Charleston

Zehnder Group je technologickým a designovým lídrem v mezinárodním průmyslu výroby radiátorů. V rámci neustálého rozvoje vyvinul pro velkosériovou výrobu v německém závodě v Lahru inovovanou metodu laserového svařování Zehnder Charleston LaZer, používanou dnes pro výrobu všech modelů článkových radiátorů Zehnder Charleston.

Čistý proces laserového svařování zaručuje, že uvnitř radiátoru nezůstanou žádné zbytky strusky a nečistot po svařování. Instalátor tak potřebuje méně času k pročištění topného systému a k zajištění spolehlivého provozu. Navíc svařovaný spoj je 100% těsný a povrch radiátoru dokonale hladký.



Nová metoda laserového svařování Zehnder Charleston LaZer



Nenechte se omezovat při tvůrčím plánování domu či bytu, inspiřujte se na stránkách Zehnder Charleston



Svět barev Zehnder - Teplé odstíny designové radiátory Zehnder Charleston

Kategorie barev 1: CORE

zahrnuje níže uvedené speciální barvy, příplatek k ceně za standardní provedení v bílé barvě: 20%.

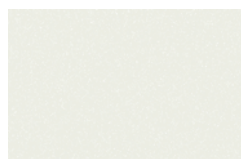

White Quartz
0521

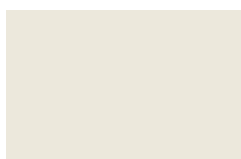

Pure White
9010 / RAL 9010

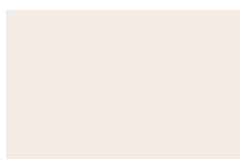

Edelweiss
0067

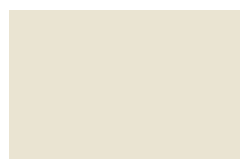

Cream
9001 / RAL 9001



Telegrey 4
7247 / RAL 7047

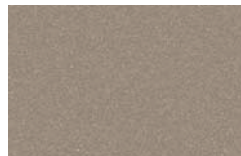

Beige Quartz
0523



Golden Sand
0258



Yellow Grey
7234 / RAL 7034

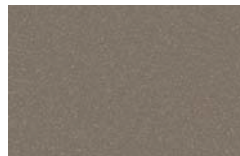

Pearl Beige
1235 / RAL 1035



Beach Gold
0272



Concrete Grey
0265

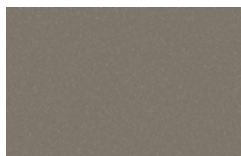

Beige Grey
0267



Bronze
0276

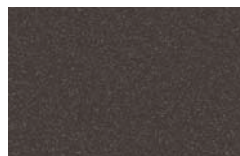

Brown Quartz
0529



Dark Brown
0270

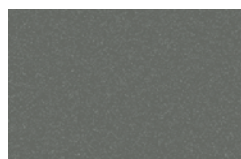

Grey Aluminium
9007

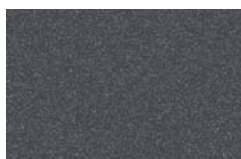

Anthracite
0346



Umbra Grey
7222 / RAL 7022

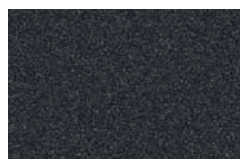

Volcanic
0336



Kategorie barev 2: TREND

zahrnuje níže uvedené speciální barvy, příplatek k ceně za standardní provedení v bílé barvě: 30%.



Pastel Green
6219 / RAL 6019



Reseda Green
6211 / RAL 6011



Cement Grey
7233 / RAL 7033



Olive Green
6203 / RAL 6003



Terracotta Faded
0299



Terracotta
0292



Ruby Red
3003 / RAL 3003



♦ Takto označené barvy mají lesklý povrch. Všechny ostatní barvy jsou matné. Na rozdíl od standardních barev (odstíny RAL) jsou pro radiátory Zehnder dostupné také matné nebo lesklé barvy. Proto se standardní barvy RAL a označení Zehnder liší v mnoha barvách. Upozorňujeme, že ceny se vždy vztahují k daným povrchovým úpravám - mat nebo lesk. Další povrchové úpravy jsou k dispozici na vyžádání, za příplatek.

Vysvětlivky













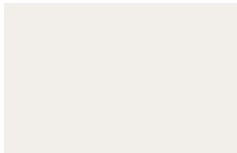
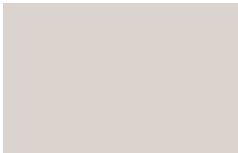



Název barvy

Označení Zehnder / standardní označení

Svět barev Zehnder - Studené „Cool“ odstíny designové radiátory Zehnder Charleston



Kategorie barev 1: CORE

zahrnuje níže uvedené speciální barvy, příplatek k ceně za standardní provedení v bílé barvě: 20%.

				
White Matt 0556	Light Beige 0253	Light Grey 0262	White Aluminium 9006	Light Jeans 0264
				
Titane 0335	Inox Look 0332	Telegrey 2 7246 / RAL 7046	Blue Grey 7231 / RAL 7031	Anthracite Grey 7016 / RAL 7016
				
Black Quartz 0550	Black Matt 0557	Traffic Black 9217 / RAL 9017	Jet Black 9005 / RAL 9005	Anthracite Grey 7216 / RAL 7016

Kategorie barev 2: TREND

zahrnuje níže uvedené speciální barvy, příplatek k ceně za standardní provedení v bílé barvě: 30%.

				
Pastel Blue 5224 / RAL 5024	Pigeon Blue 5214 / RAL 5014	Gentian Blue 5210 / RAL 5010	Sapphire Blue 5203 / RAL 5003	Blue Night 0289

Standard



Traffic White
9016 / RAL 9016

Speciální povrchové úpravy



Technoline (Lesk) 1)
0325



Technoline (Mat) 1)
0328

Potřebné informace naleznete u jednotlivých modelů výrobků. U skutečné barvy radiátoru může dojít v důsledku rozdílných výrobních procesů k odchylkám v barevném odstínu a lesku. Další speciální barvy RAL, RAL-D, NCS-S, Sanitary, DB jsou k dispozici na vyžádání, za příplatek.

1) Příplatek jako u kategorie barev 2 Trend

Ceny za barevné provedení u radiátorů se vztahují pouze na barvy uvedené v aktuálním vzorníku „Svět barev Zehnder - World of Colours“ (kategorie barev 1 CORE a kategorie barev 2 TREND). U jakéhokoliv jiného odstínu barvy mimo tento platný vzorník, je potřeba ověřit možnost dodání a cena s příplatkem bude doplněna na vyžádání.

Návrh radiátorů snadno a rychle

Vyzkoušejte konfigurátor designových radiátorů Zehnder Charleston. Umožní Vám snadno a rychle navrhnout nejvhodnější radiátory pro realizovaný objekt nebo získat cenu konkrétního modelu.

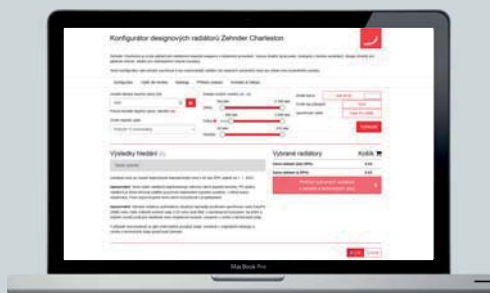

www.zehnder-charleston.cz

Zehnder Group Czech Republic s.r.o.
 Pod Kovosvitem 1431 • 391 02 Sezimovo Ústí II • Česká republika
 T 383 136 222 • M 731 414 443 • info@zehnder.cz • www.zehnder.cz

© Všechna práva vyhrazena. Žádná část z tohoto dokumentu v jakékoliv formě (tiskem, kopírováním, fotokopíí nebo jiným způsobem) nesmí být reprodukována, ukládána a publikována bez písemného souhlasu společnosti Zehnder.