



CENÍK 2024

DOPORUČENÉ MALOOBCHODNÍ CENY BEZ DPH
PLATNÉ OD 1.3.2024

SKŘÍŇKY POD UMYVADLA

FOREVER	3 – 6
STAR	7 – 8
VIPP	9 – 10
VIPP M	11 – 12
CHIC	13 – 14
CHIC M	15 – 16
DREAM TOP	17 – 18
BONBON	19 – 20

ZRCADLOVÉ SKŘÍŇKY

VIPP	21
FOREVER	22
AMADEUS	23

ZRCADLA

24

VYSOKÉ A DOPLŇKOVÉ SKŘÍŇĚ

VERSE	25 – 26
VIPP FOREVER COFFER DREAM	27

UMYVADLA

29

UMYVADLA CORIAN®

30

SCHÉMA VÝŘEZŮ PRO UMYVADLA NA POLOŽENÍ

32

MATERIÁLY A PROVEDENÍ

LAK BÍLÝ

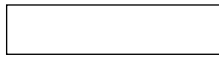

L0000M
bílá mat



L0000L
bílá lesk

LAK RAL / NCS (#### definujte barevný odstín dle vzorníku RAL / NCS)



L.RAL.####M
libovolný odstín RAL mat

L.RAL.####L
libovolný odstín RAL lesk



L.NCS.####M
libovolný odstín NCS mat

L.NCS.####L
libovolný odstín NCS lesk

PŘÍRODNÍ DÝHA 1



D1
dub rovnoletý přírodní



D2
dub rovnoletý bělený



D3
dub rovnoletý černý

PŘÍRODNÍ DÝHA 3



D9
dub staré dřevo světlé

PŘÍRODNÍ DÝHA 2



D4
dub sukateý přírodní



D5
dub sukateý bělený



D6
ořech



D7
eukalyptus



D8
dub vintage

Upozornění:
Směr let dřeva určuje Le bon podle povahy jednotlivých výrobků. Vlastní určení směru let na dotaz.

DRÁŽKY DUB



VD1
dub drážkovaný přírodní



VD2
dub drážkovaný bělený



VD3
dub drážkovaný černý

DRÁŽKY LAK



V0000M
lak bílý mat

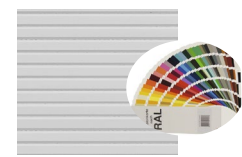

V0000L
lak bílý lesk



VL.RAL.####M
libovolný RAL mat

VL.RAL.####L
libovolný RAL lesk

VL.NCS.####M
libovolný NCS mat

VL.NCS.####L
libovolný NCS lesk

KOMPAKTNÍ LAMINÁT

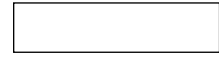

KW
bílá



KG
šedá



KB
černá

HPL

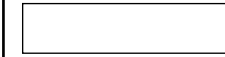

HPLW
bílá



HPLG
šedá



HPLB
černá

CORIAN®



CGW
glacier white

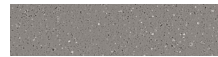

CAC
ash concrete

SATÉNOVÉ SKLO (#### definujte barevný odstín dle vzorníku RAL / NCS)

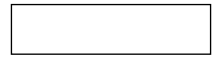

G0
bílá



G.RAL.####
libovolný odstín RAL



G.NCS.####
libovolný odstín NCS

DUB MASIV



M1
dub přírodní



M2
dub bělený



M3
dub vintage

TRAY | Přírodní dýha



TD1
dub přírodní



TD2
dub bělený

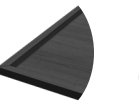

TD3
dub černý

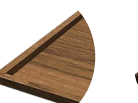

TD4
ořech

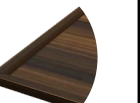

TD4
eukalyptus

FRAME | Lak

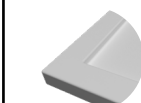

FD0000M
lak bílý mat



FD0000L
lak bílý lesk



FD.RAL.####M
libovolný RAL mat



FD.RAL.####L
libovolný RAL lesk



FD.NCS.####M
libovolný NCS mat

FD.NCS.####L
libovolný NCS lesk

OBEČNÁ CHARAKTERISTIKA A VLASTNOSTI MATERIÁLŮ

Kompletace nábytku se provádí ručně a v důsledku tolerancí tloušťek použitých materiálů je nutné počítat s možností rozměrových odchylek výrobků + - 1%.

Lakování se provádí ručně, mohou nastat drobné rozdíly v odstínu a tonalitě laku oproti vzorkům.

Lakované povrchy RAL, NCS

MDF deska nebo laminovaná ohraňená třísková deska opatřená několikvrstevným polyuretanovým lakem. Přes značnou odolnost vyžaduje opatrné zacházení. Matné a tmavé odstíny vyžadují větší péči. Voda na čištění by měla být používána ve velmi malém množství na dobře vyždímaném měkkém hadru. Rozlité kapaliny je nutno ihned otřít. Vyhněte se použití abrazivních čistících prostředků. Při údržbě dbejte, aby nedošlo k poškrábání nebo poškození laku. Pro odstraňování skvrn je vhodné jemné mýdlo a malé množství vody. Nepoužívejte rozpouštědla.

Corian®

DuPont Corian® je pevný, neporézní, homogenní povrchový materiál složený z cca 1/3 akrylové pryskyřice (polymethyl methakrylát PMMA) a cca 2/3 přírodních minerálů, zejména trihydrátu hliníku (ATH) získávaného z bauxitu. Od svého uvedení na trh v roce 1967 prokazuje svou trvanlivost. DuPont Corian® je odolný vůči většině nárazů, škrábanců a rýh vznikajících v důsledku každodenního používání. DuPont Corian® je neporézní materiál pevný v celé své tloušťce. Je zpracován pomocí nerozeznatelných spojů, které mu propůjčují vysokou hygienu povrchu. Nepodporuje růst bakterií ani plísní. Získal osvědčení od nezávislé laboratoře jako hygienický materiál odpovídající mezinárodní normě DIN EN ISO 846. DuPont Corian® je inertní a netoxický. Za běžných teplotních podmínek neuvolňuje plyny. Povrchy vyrobené z materiálu DuPont Corian® jsou obnovitelné, tj. mohou být plně navráceny do původního stavu za pomoci běžných jemně abrazivních čistících prostředků a drátěnky. Při čištění používejte navlhčený měkký hadr a běžné čistící prostředky. Hůře odstranitelné skvrny (víno, ocet, lak na nehty, čaj, káva, popáleniny od cigaret apod.) odstraní pomocí jemné drátěnky (Scotchbrite TM) a čistícího krému. Vyčištěné místo opláchněte čistou vodou a osušte. Nepoužívejte agresivní chemikálie jako aceton, trichloretylen nebo silné kyseliny. Matné a tmavé odstíny vyžadují větší péči.

Přírodní dýha

Přírodní dřevěná dýha tl. 0,6 mm nalisovaná na nosiči (MDF, dřevotřísková deska). Povrchová úprava polekklým vodou ředitelným lakem, případně mořením. Dýha je přírodní materiál, odchylky v barvě a struktuře jsou její přirozenou vlastností a nejsou důvodem k reklamaci. Zejména u dýhy Staré dřevo jsou praskliny typické a žádoucí. Každý kus nábytku je neopakovatelný originál. Dřevo a dýha jsou ovlivňovány světlem. Během prvních 6-8 týdnů, kdy je nábytek vystaven okolnímu světlu, by měl být povrch ponechán bez předmětů a dekorací. Nerovnoměrné absorbování slunečních paprsků by mohlo vést k vytvoření trvalých stop po určitém čase. Dřevo a dýha jsou velmi citlivé na kapaliny. Voda na čištění by měla být používána ve velmi malém množství na dobře vyždímaném měkkém hadru. Rozlité kapaliny je nutno ihned otřít. Vyhněte se použití abrazivních čistících prostředků.

Kompaktní laminát / HPL

Vícevrstvý materiál skládající se z dekorového papíru impregnovaného melaminovou pryskyřicí, několika fenolovou pryskyřicí impregnovaných jádrových vrstev a speciální krycí vrstva overlay. Tyto vrstvy se pod vysokým tlakem (<MPa) za tepla (140-150°C) slisovávají. Výsledkem je vysoce odolný, homogenní, hygienický, barevně stálý, tepelně odolný (do 180°C), neporézní, snadno udržovatelný materiál, který je možné použít např. na pracovní desky. Běžnou denní údržbu provádějte jemnou namydlenou houbičkou nebo hadříkem. Nikdy nepoužívejte abrazivní prostředky (tekutý písek, drátěnka, drsná houbička,...) nebo bělící činidla, leštidla, čistící produkty na bázi kyselin nebo jejich solí. Matné a tmavé odstíny vyžadují větší péči. nepoužívejte leštidla na nábytek nebo obecně čistěče na bázi vosku, protože mají tendenci vytvářet na povrchu lepkavou vrstvu, která přitahuje a zachycuje nečistoty.

Masiv

Masivní desky nebo spárovky z listnatých nebo jehličnatých dřevin. U masivních desek se mohou vyskytovat suky a praskliny. Pamatujte, že dřevo je krásný přírodní materiál u kterého jsou odchylky v barvě a struktuře přirozené a nejsou důvodem k reklamaci. Dřevo a dýha jsou velmi citlivé na kapaliny. Voda na čištění by měla být používána ve velmi malém množství na dobře vyždímaném měkkém hadru. Rozlité kapaliny je nutno ihned otřít. Vyhněte se použití abrazivních čistících prostředků. Pro odstraňování skvrn je vhodné jemné mýdlo a malé množství vody. Nepoužívejte rozpouštědla.

Saténné sklo

Saténné sklo tl. 6 mm ze spodní strany lakované akrylovým lakem v odstínu RAL/NCS. Lakování se provádí ručně a dodavatel si vyhrazuje možnost drobných vad v naneseném laku (teček jiné barvy menších než 1 mm² v maximálním množství 10 mm² na 1 m² skla. Vzhledem k daným vlastnostem základní suroviny si dodavatel vyhrazuje možnost drobných odchylek barevnosti skla. Při dodatečných objednávkách nelze zaručit 100% shodu barevného odstínu přes sklo z důvodu rozdílného zbarvení základního materiálu. Pro zajištění lepších vlastností je sklo obvykle kalené, v některých případech však kalení není možné (např. velké výřezy pro umyvadla apod.). Výrobní tolerance skel jsou +/- 2 mm. Odsazení skel od okolních předmětů je +/- 3 mm. Nános laku je ze zadní strany skla, proto lze skla z přední strany čistit běžně dostupnými prostředky na čištění skel a oken. Naprosto nevhodné jsou velmi zásadité čistící prostředky nebo prostředky obsahující silné kyseliny. Tyto prostředky napadají povrch skla a vedou k nenapravitelnému poškození. Nevhodné jsou i abrazivní prostředky (např. čistící písky, ocelová vata apod.). Tepelná odolnost tvrzených (kalených) skel je 200°C. I přesto, že je kalené sklo až 7x odolnější vůči rozbití, není jeho povrch natolik tvrdý, aby odolal škrábancům od tvrdých předmětů jako jsou zrnka písku nebo tvrdé kovy.

ÚDRŽBA

Nábytek není uzpůsoben pro trvalý styk s vodou. V případě zatečení vody do nábytku nebo jeho postříkání vodou je nutné nábytek okamžitě utřít do sucha měkkým hadříkem .

Na vady způsobené dlouhodobým nebo opakovaným působením vody se nevztahuje záruka.

K čištění použijte vlhkou, neabrazivní tkaninu a neabrazivní čistící prostředky.

Masiv je vhodné pravidelně ošetřovat přípravky na ošetřování dřeva (např. Pronto).

Zrcadla čistíme neabrazivními prostředky určenými k tomuto účelu.

Obecně platí, že matné a tmavé odstíny vyžadují větší péči.

FOREVER | Závěsný modulární koupelnový nábytek pod umyvadla

Počet skříněk v jedné sestavě:

- libovolný

Otevírání zásuvek:

- push – open

Výška modulů:

35 cm / 45 cm

Typ umyvadla:

- na položení
- integrované do desky

Krycí deska:

- tenká
- silná

Umístění sestavy:

- do prostoru
- do rohu
- mezi 2 stěny

KRYCÍ DESKA

PRO UMYVADLA NA POLOŽENÍ



INFORMACE K VÝŘEZŮM DO DESKY

- Nutno objednat výřez a vyplnit schéma výřezů (str. 31 -32).
- Pro 1 nebo 2 umyvadla.

S INTEGROVANÝMI UMYVADLY CORIAN®



MOŽNÁ INTEGROVANÁ UMYVADLA CORIAN® (str. 30)

- Pouze s krycí deskou Corian® Glacier White.
- Pro 1 nebo 2 umyvadla.

VÝŘEZ NA BATERII

Vždy na vyžádání (standardní výřez 3.5 cm; minimálně 4.5 cm od zadního kraje desky). Nutno vyplnit schéma k výřezům do desky (str. 32).

DĚLKA KRYCÍ DESKY

60 – 240 CM

Sečtěte:

- šírky modulů (skříněk)
 - tl. bočních panelů (pokud jsou)
 - rohové ukončovací lišty 3 cm (pokud jsou)
- d) nutný přesah 2 mm (z každé strany 1 mm)**

UMÍSTĚNÍ SESTAVY

DO PROSTORU

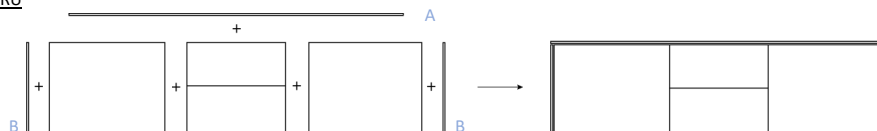

A) krycí deska
B) 2x boční panel

DO ROHU

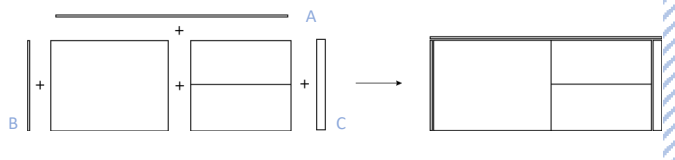

A) krycí deska
B) boční panel
C) ukončovací lišta (rohová)

MEZI STĚNY

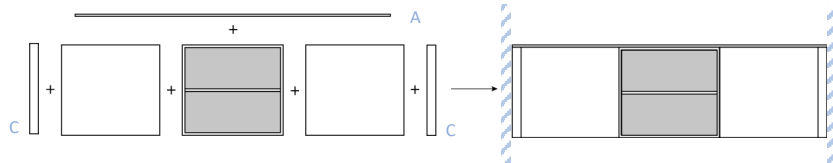

A) krycí deska
C) 2x ukončovací lišta (rohová)

OTEVŘENÁ SKŘÍŇKA NA KRAJI SESTAVY

NAHRAZUJE BOČNÍ PANEL



NAHRAZUJE UKONČOVACÍ LIŠTU

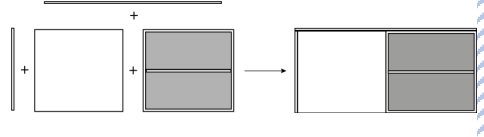



FOREVER v. 45 cm

Rozměry (cm)	Provedení čelních ploch			
	Lak bílý Přírodní dýha 1	Lak RAL/NCS Přírodní dýha 2 Drážky lak (*pozn.)	Tray Frame Přírodní dýha 3 Drážky dub (*pozn.)	
SPODNÍ SKŘÍŇKA S VÝSUVNÝM KONTEJNEREM A POSUVNÝM ORGANIZÉREM				
	š. 30 v. 45 hl. 50 F4A30 <i>Nelze pod umyvadlo</i>	16537 Kč 675 Eur	17139 Kč 700 Eur	17981 Kč 734 Eur
	š. 40 v. 45 hl. 50 F4A40 <i>Nelze pod umyvadlo</i>	17446 Kč 713 Eur	18248 Kč 745 Eur	19371 Kč 791 Eur
	š. 60 v. 45 hl. 50 F4A60	19264 Kč 787 Eur	20467 Kč 836 Eur	22151 Kč 905 Eur
	š. 80 v. 45 hl. 50 F4A80	21082 Kč 861 Eur	22685 Kč 926 Eur	24931 Kč 1018 Eur
	š. 100 v. 45 hl. 50 F4A100	22899 Kč 935 Eur	24904 Kč 1017 Eur	27711 Kč 1132 Eur
	Úpravy:	Zúžení skříňky		2000 Kč 82 Eur

SPODNÍ SKŘÍŇKA SE 2 ZÁSUVKAMI				
	š. 30 v. 45 hl. 50 F4B30 <i>Nelze pod umyvadlo</i>	23086 Kč 943 Eur	23688 Kč 967 Eur	24530 Kč 1002 Eur
	š. 40 v. 45 hl. 50 F4B40 <i>Nelze pod umyvadlo</i>	24173 Kč 987 Eur	24975 Kč 1020 Eur	26098 Kč 1066 Eur
	š. 60 v. 45 hl. 50 F4B60	26347 Kč 1076 Eur	27550 Kč 1125 Eur	29234 Kč 1194 Eur
	š. 80 v. 45 hl. 50 F4B80	28521 Kč 1165 Eur	30125 Kč 1230 Eur	32371 Kč 1322 Eur
	š. 100 v. 45 hl. 50 F4B100	30695 Kč 1253 Eur	32700 Kč 1335 Eur	35507 Kč 1450 Eur
	Úpravy:	Zúžení skříňky		2000 Kč 82 Eur
	Výřez na sifon do horní zásuvky		2673 Kč 110 Eur	

OTEVŘENÁ SKŘÍŇKA S POLICÍ Z BOKU SESTAVY				
	š. 15 v. 45 hl. 50 F4DP15 (vpravo) F4DL15 (vlevo)			
	Z boku sestavy nahrazuje boční panel. <i>Nelze pod umyvadlo.</i>	8458 Kč 346 Eur	8758 Kč 358 Eur	9179 Kč 375 Eur

*pozn. Uvedte orientaci drážek **svisle**  nebo **vodorovně** .

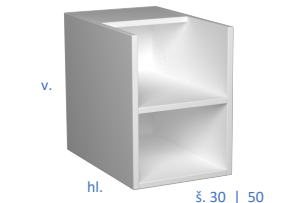
Rozměry (cm)	Lak bílý Přírodní dýha 1	Lak RAL/NCS Přírodní dýha 2 Přírodní dýha 3 Corian® Kompaktní laminát	
OTEVŘENÁ SKŘÍŇKA S POLICÍ			
	š. 30 v. 45 hl. 50 F4D30 Na kraji sestavy nahrazuje boční panel. <i>Nelze pod umyvadlo.</i>	13490 Kč 551 Eur	19946 Kč 815 Eur
	š. 50 v. 45 hl. 50 F4D50 Na kraji sestavy nahrazuje boční panel. <i>Nelze pod umyvadlo.</i>	16053 Kč 656 Eur	24941 Kč 1018 Eur

Rozměry (cm)	š. 2cm: Lak bílý Přírodní dýha 1	š. 2cm: Lak RAL/NCS Přírodní dýha 2 š. 0,6cm: Kompaktní laminát Corian®	š. 2cm: Přírodní dýha 3 š. 0,6cm: Saténové sklo	
BOČNÍ PANEĽ				
	š. * v. 45 hl. 50 F4E1	3045 Kč 125 Eur	4047 Kč 166 Eur	5450 Kč 223 Eur

Rozměry (cm)	Lak bílý Přírodní dýha 1	Lak RAL/NCS Přírodní dýha 2	Přírodní dýha 3
UKONČOVACÍ LIŠTA ROHOVÁ			
š. 3 v. 45 hl. 2 F4E2	1738 Kč 71 Eur	1938 Kč 80 Eur	2219 Kč 91 Eur

NUTNÉ PŘÍSLUŠENSTVÍ	
HL137 Nábytkový sifon	865 Kč 36 Eur

FOREVER v. 35 cm

Rozměry (cm)	Provedení čelních ploch			
	Lak bílý Přírodní dýha 1	Lak RAL/NCS Přírodní dýha 2 Drážky lak (*pozn.)	Tray Frame Přírodní dýha 3 Drážky dub (*pozn.)	
SPODNÍ SKŘÍŇKA S VÝSUVNÝM KONTEJNEREM A POSUVNÝM ORGANIZÉREM				
	š. 30 v. 35 hl. 50 F3A30 <i>Nelze pod umyvadlo</i>	16137 Kč 659 Eur	16604 Kč 678 Eur	17259 Kč 705 Eur
	š. 40 v. 35 hl. 50 F3A40 <i>Nelze pod umyvadlo</i>	16956 Kč 693 Eur	17580 Kč 718 Eur	18453 Kč 754 Eur
	š. 60 v. 35 hl. 50 F3A60	18566 Kč 758 Eur	19502 Kč 796 Eur	20811 Kč 850 Eur
	š. 80 v. 35 hl. 50 F3A80	20205 Kč 825 Eur	21453 Kč 876 Eur	23199 Kč 947 Eur
	š. 100 v. 35 hl. 50 F3A100	21845 Kč 892 Eur	23404 Kč 956 Eur	25587 Kč 1045 Eur
	Úpravy:	Zúžení skříňky		2000 Kč 82 Eur

SPODNÍ SKŘÍŇKA SE 2 ZÁSUVKAMI				
	š. 30 v. 35 hl. 50 F3B30 <i>Nelze pod umyvadlo</i>	22685 Kč 926 Eur	23153 Kč 946 Eur	23808 Kč 972 Eur
	š. 40 v. 35 hl. 50 F3B40 <i>Nelze pod umyvadlo</i>	23683 Kč 967 Eur	24307 Kč 993 Eur	25180 Kč 1028 Eur
	š. 60 v. 35 hl. 50 F3B60	25694 Kč 1049 Eur	26630 Kč 1087 Eur	27939 Kč 1141 Eur
	š. 80 v. 35 hl. 50 F3B80	27690 Kč 1131 Eur	28937 Kč 1182 Eur	30684 Kč 1253 Eur
	š. 100 v. 35 hl. 50 F3B100	29686 Kč 1212 Eur	31245 Kč 1276 Eur	33428 Kč 1365 Eur
	Úpravy:	Zúžení skříňky	2000 Kč 82 Eur	Výřez na sifon do horní zásuvky

OTEVŘENÁ SKŘÍŇKA S POLICÍ Z BOKU SESTAVY				
	š. 15 v. 35 hl. 50 F3D15P (vpravo) F3D15L (vlevo)			
	Z boku sestavy nahrazuje boční panel. <i>Nelze pod umyvadlo.</i>	8175 Kč 334 Eur	8409 Kč 344 Eur	8737 Kč 357 Eur



*pozn. Uvedte orientaci drážek **svisle** (⊓) nebo **vodorovně** (⊝).

Rozměry (cm)	Lak bílý Přírodní dýha 1	Lak RAL/NCS Přírodní dýha 2 Přírodní dýha 3 Corian® Kompaktní laminát	
OTEVŘENÁ SKŘÍŇKA S POLICÍ			
	š. 30 v. 35 hl. 50 F3D30 Na kraji sestavy nahrazuje boční panel. <i>Nelze pod umyvadlo.</i>	14672 Kč 599 Eur	18167 Kč 742 Eur
	š. 50 v. 35 hl. 50 F3D50 Na kraji sestavy nahrazuje boční panel. <i>Nelze pod umyvadlo.</i>	17969 Kč 734 Eur	22892 Kč 935 Eur

Rozměry (cm)	š. 2cm: Lak bílý Přírodní dýha 1	š. 2cm: Lak RAL/NCS Přírodní dýha 2 š. 0,6cm: Kompaktní laminát Corian®	š. 2cm: Přírodní dýha 3 š. 0,6cm: Saténové sklo	
BOČNÍ PANEL				
	š. * v. 35 hl. 50 F3E1	2599 Kč 107 Eur	3379 Kč 138 Eur	4158 Kč 170 Eur

Rozměry (cm)	Lak bílý Přírodní dýha 1	Lak RAL/NCS Přírodní dýha 2	Přírodní dýha 3
UKONČOVACÍ LIŠTA ROHOVÁ			
š. 3 v. 45 hl. 2 F3E2	1649 Kč 68 Eur	1805 Kč 74 Eur	1961 Kč 81 Eur

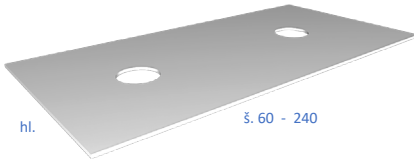
NUTNÉ PŘÍSLUŠENSTVÍ	
HL137 Nábytkový sifon	865 Kč 36 Eur

Rozměry (cm)	Provedení			
	Dub masív (tl. 2 cm) Corian® (tl. 0,6 cm)	Kompaktní laminát (tl. 0,6 cm)	Sáténové sklo (tl. 0,6 cm)	
TENKÉ KRYCÍ DESKY Cena bez výřezu Výřezy str. 31 / nebo integrovaná umyvadla Corian® str. 30				
 <p>Pro 1 až 2 umyvadla na položení nebo pro integrovaná umyvadla Corian®</p> 	š. 60 - 90 tl. * hl. 50 FXA	9178 Kč 375 Eur	10268 Kč 420 Eur	10555 Kč 471 Eur
	š. 91 - 120 tl. * hl. 50 FXB	11940 Kč 488 Eur	13393 Kč 547 Eur	14154 Kč 578 Eur
	š. 121 - 150 tl. * hl. 50 FXC	14702 Kč 601 Eur	16518 Kč 675 Eur	17754 Kč 725 Eur
	š. 151 - 180 tl. * hl. 50 FXD	17464 Kč 713 Eur	19644 Kč 802 Eur	20338 Kč 831 Eur
	š. 181 - 210 tl. * hl. 50 FXE	20226 Kč 826 Eur	22769 Kč 930 Eur	22921 Kč 936 Eur
	š. 211 - 240 tl. * hl. 50 FXF	22988 Kč 939 Eur	25894 Kč 1057 Eur	25505 Kč 1042 Eur

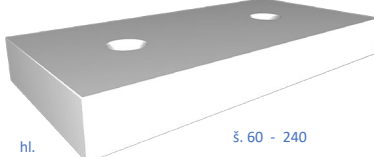
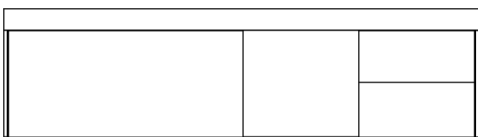
Rozměry (cm)	Corian® (tl. 10 cm)	Dub masív (tl. 10 cm)	Kompaktní laminát (tl. 10 cm)	
	SILNÉ KRYCÍ DESKY Cena bez výřezu Výřezy viz str. 31 / nebo integrovaná umyvadla Corian® str. 30			
 <p>Pro 1 až 2 umyvadla na položení nebo pro integrovaná umyvadla Corian®</p> <p>Možnost montáže umyvadlové desky na konzoly (bez spodních skříněk).</p> 	š. 60 - 90 tl. * hl. 50 FZA	11583 Kč 473 Eur	13054 Kč 533 Eur	15529 Kč 634 Eur
	š. 91 - 120 tl. * hl. 50 FZB	15147 Kč 619 Eur	15816 Kč 646 Eur	20408 Kč 833 Eur
	š. 121 - 150 tl. * hl. 50 FZC	18711 Kč 764 Eur	18578 Kč 759 Eur	25287 Kč 1033 Eur
	š. 151 - 180 tl. * hl. 50 FZD	22275 Kč 910 Eur	21340 Kč 872 Eur	30166 Kč 1232 Eur
	š. 181 - 210 tl. * hl. 50 FZE	25839 Kč 1055 Eur	24102 Kč 984 Eur	35045 Kč 1431 Eur
	š. 211 - 240 tl. * hl. 50 FZF	29403 Kč 1201 Eur	26864 Kč 1097 Eur	39924 Kč 1630 Eur

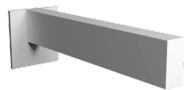
SKRYTÁ KONZOLA Pro instalaci samostatné desky pro umyvadla		
	Q75 Vzdálenost mezi konzolami max. 70 cm. Lakovaná ocel.	2326 Kč 95 Eur

Počet skříněk v jedné sestavě:

- libovolný

Typ umyvadla:

- na položení
- integrované do desky

Otevírání zásuvek:

- za hranu zásuvky

Krycí deska:

- tenká
- silná

Výška modulů:

45 cm

Umístění sestavy:

- do prostoru
- do rohu
- mezi 2 stěny

KRYCÍ DESKA

PRO UMYVADLA NA POLOŽENÍ



INFORMACE K VÝŘEZŮM DO DESKY

- Nutno objednat výřez a vyplnit schéma výřezů (str. 31 - 32).
- Pro 1 nebo 2 umyvadla.

S INTEGROVANÝMI UMYVADLY CORIAN®



MOŽNÁ INTEGROVANÁ UMYVADLA CORIAN® (str. 30)

- Pouze s krycí deskou Corian® Glacier White.
- S 1 nebo 2 umyvadly.

VÝŘEZ NA BATERII

Vždy na vyžádání (standardní výřez 3.5 cm; minimálně 4.5 cm od zadního kraje desky). Nutno vyplnit schéma k výřezům do desky (str. 32).

DÉLKA KRYCÍ DESKY

60 – 240 CM

Sečtete:

- a) šířky modulů (skříněk)
- b) tl. bočních panelů (pokud jsou)
- c) rohové ukončovací lišty 3 cm (pokud jsou)
- d) nutný přesah 2 mm (z každé strany 1 mm)

UMÍSTĚNÍ SESTAVY

DO PROSTORU

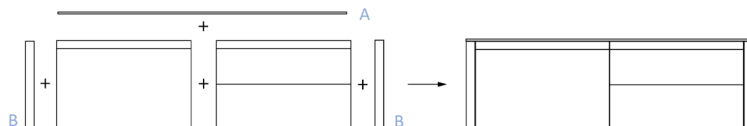

A) krycí deska
B) 2x boční panel

DO ROHU

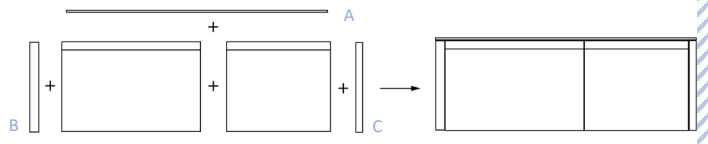

A) krycí deska
B) 1x boční panel
C) 1x ukončovací lišta (rohová)

MEZI STĚNY

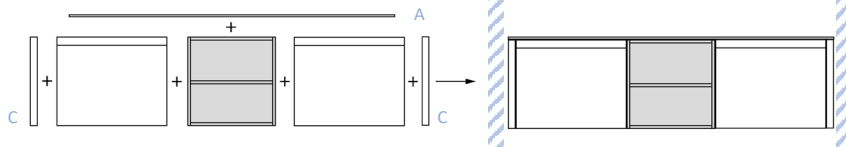

A) krycí deska
C) 2x ukončovací lišta (rohová)

OTEVŘENÁ SKŘÍŇKA NA KRAJI SESTAVY

NAHRAZUJE BOČNÍ PANEL

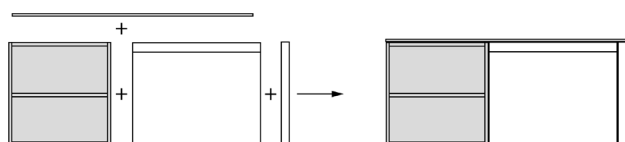

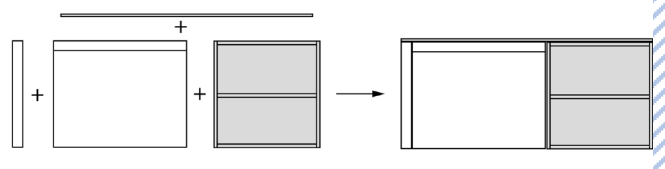

NAHRAZUJE UKONČOVACÍ LIŠTU

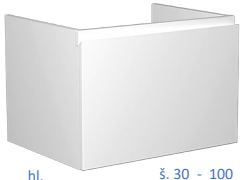
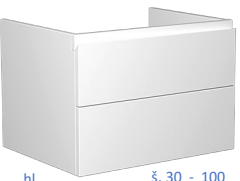



Rozměry (cm)		Provedení čelních ploch		
		Lak bílý Přírodní dýha 1	Lak RAL/NCS Přírodní dýha 2 Drážky lak (*pozn.)	Přírodní dýha 3 Drážky dub (*pozn.)
SPODNÍ SKŘÍŇKA S VÝSUVNÝM KONTEJNEREM				
 <p>v. hl. š. 30 - 100</p> <p><i>Pokud není uvedeno jinak, vykrytí za úchytkou stejné provedení jako čelní plocha.</i></p>	š. 30 v. 45 hl. 50 S4A30 <i>Nelze pod umyvadlo</i>	9706 Kč 397 Eur	10308 Kč 421 Eur	10909 Kč 446 Eur
	š. 40 v. 45 hl. 50 S4A40 <i>Nelze pod umyvadlo</i>	10645 Kč 435 Eur	11447 Kč 468 Eur	12249 Kč 500 Eur
	š. 60 v. 45 hl. 50 S4A60	12522 Kč 512 Eur	13725 Kč 561 Eur	14928 Kč 610 Eur
	š. 80 v. 45 hl. 50 S4A80	14399 Kč 588 Eur	16003 Kč 654 Eur	17607 Kč 719 Eur
	š. 100 v. 45 hl. 50 S4A100	16276 Kč 665 Eur	18281 Kč 747 Eur	20286 Kč 828 Eur
	Úpravy:	Zúžení skříňky	2000 Kč / 82 Eur	
SPODNÍ SKŘÍŇKA SE 2 ZÁSUVKAMI				
 <p>v. hl. š. 30 - 100</p> <p><i>Pokud není uvedeno jinak, vykrytí za úchytkami stejné provedení jako čelní plocha.</i></p>	š. 30 v. 45 hl. 50 S4B30 <i>Nelze pod umyvadlo</i>	12454 Kč 509 Eur	13055 Kč 533 Eur	13657 Kč 558 Eur
	š. 40 v. 45 hl. 50 S4B40 <i>Nelze pod umyvadlo</i>	13511 Kč 552 Eur	14313 Kč 585 Eur	15115 Kč 617 Eur
	š. 60 v. 45 hl. 50 S4B60	15626 Kč 638 Eur	16829 Kč 687 Eur	18031 Kč 736 Eur
	š. 80 v. 45 hl. 50 S4B80	17740 Kč 725 Eur	19344 Kč 790 Eur	20948 Kč 856 Eur
	š. 100 v. 45 hl. 50 S4B100	19855 Kč 811 Eur	21860 Kč 893 Eur	23864 Kč 975 Eur
	Úpravy:	Zúžení skříňky Výřez na sifon do horní zásuvky	2000 Kč / 82 Eur 2673 Kč / 110 Eur	

*pozn. Orientace drážek je vždy svisle .

Rozměry (cm)		Lak bílý Přírodní dýha 1	Lak RAL/NCS Přírodní dýha 2 Přírodní dýha 3
OTEVŘENÁ SKŘÍŇKA S POLICÍ			
 <p>v. hl. š. 30 50</p>	š. 30 v. 45 hl. 50 S4D30 Na kraji sestavy nahrazuje boční panel <i>Nelze pod umyvadlo.</i>	13490 Kč 551 Eur	19946 Kč 815 Eur
	š. 50 v. 45 hl. 50 S4D50 Na kraji sestavy nahrazuje boční panel <i>Nelze pod umyvadlo.</i>	16053 Kč 656 Eur	24941 Kč 1018 Eur
BOČNÍ PANELE			
 <p>v. hl. š.</p>	š. 3,8 v. 45 hl. 50 S4E1	3787 Kč 155 Eur	4790 Kč 196 Eur 6193 Kč 253 Eur
UKONČOVACÍ LIŠTA ROHOVÁ			
š. 3 v. 45 hl. 2 S4E2		1292 Kč 53 Eur	1493 Kč 61 Eur 1774 Kč 73 Eur
NUTNÉ PŘÍSLUŠENSTVÍ			
HL137 Nábytkový sifon			865 Kč 36 Eur

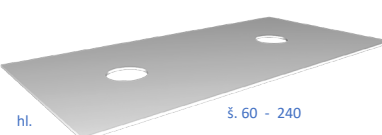
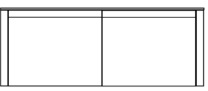
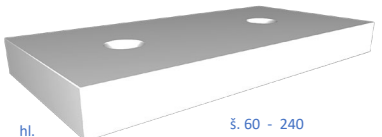
KRYCÍ DESKY | STAR | FOREVER

Rozměry (cm)		Dub masiv (tl. 2 cm) Corian® (tl. 0,6 cm)	Kompaktní laminát (tl. 0,6 cm)	Saténové sklo (tl. 0,6 cm)
TENKÉ KRYCÍ DESKY Cena bez výřezu Výřezy str. 31 / nebo integrovaná umyvadla Corian® str. 30				
 <p>hl. š. 60 - 240</p> 	š. 60 - 90 tl. * hl. 50 FXA	9178 Kč 375 Eur	10268 Kč 420 Eur	10555 Kč 471 Eur
	š. 91 - 120 tl. * hl. 50 FXB	11940 Kč 488 Eur	13393 Kč 547 Eur	14154 Kč 578 Eur
	š. 121 - 150 tl. * hl. 50 FXC	14702 Kč 601 Eur	16518 Kč 675 Eur	17754 Kč 725 Eur
	š. 151 - 180 tl. * hl. 50 FXD	17464 Kč 713 Eur	19644 Kč 802 Eur	20338 Kč 831 Eur
	š. 181 - 210 tl. * hl. 50 FXE	20226 Kč 826 Eur	22769 Kč 930 Eur	22921 Kč 936 Eur
	š. 211 - 240 tl. * hl. 50 FXF	22988 Kč 939 Eur	25894 Kč 1057 Eur	25505 Kč 1042 Eur
SILNÉ KRYCÍ DESKY Cena bez výřezu Výřezy str. 31 / nebo integrovaná umyvadla Corian® str. 30				
 <p>hl. š. 60 - 240</p> 	š. 60 - 90 tl. * hl. 50 FZA	11583 Kč 473 Eur	13054 Kč 533 Eur	15529 Kč 634 Eur
	š. 91 - 120 tl. * hl. 50 FZB	15147 Kč 619 Eur	15816 Kč 646 Eur	20408 Kč 833 Eur
	š. 121 - 150 tl. * hl. 50 FZC	18711 Kč 764 Eur	18578 Kč 759 Eur	25287 Kč 1033 Eur
	š. 151 - 180 tl. * hl. 50 FZD	22275 Kč 910 Eur	21340 Kč 872 Eur	30166 Kč 1232 Eur
	š. 181 - 210 tl. * hl. 50 FZE	25839 Kč 1055 Eur	24102 Kč 984 Eur	35045 Kč 1431 Eur
	š. 211 - 240 tl. * hl. 50 FZF	29403 Kč 1201 Eur	26864 Kč 1097 Eur	39924 Kč 1630 Eur

Otevírání zásuvek:
- za hranu čela zásuvky

Umístění:
- do prostoru

Typ umyvadla:
- na položení / integrované do desky

KRYCÍ DESKA

PRO UMYVADLA NA POLOŽENÍ



INFORMACE K VÝŘEZŮM DO DESKY

- Nutno objednat výřez a vyplnit schéma výřezů (str. 31 - 32).
- Pro 1 nebo 2 umyvadla.

Materiál krycí desky:

Kompaktní laminát | Saténové sklo | Corian®

S INTEGROVANÝMI UMYVADLY CORIAN®



MOŽNÁ INTEGROVANÁ UMYVADLA CORIAN® (str. 30)

- Pouze s krycí deskou Corian® Glacier White
- S 1 nebo 2 umyvadly.

Materiál krycí desky:

Corian® Glacier White

VÝŘEZ NA BATERII

Vždy na vyžádání (standardní výřez 3.5 cm; minimálně 4.5 cm od zadního kraje desky). Nutno vyplnit schéma k výřezům do desky (str. 32).

NUTNÉ PŘÍSLUŠENSTVÍ

Nábytkový sifon

Rozměry (cm)	Krycí deska	Provedení čelních a bočních ploch			
		Lak bílý Přírodní dýha 1	Lak RAL/NCS Přírodní dýha 2 Drážky lak	Přírodní dýha 3 Drážky dub	
	KOMPAKTNÍ LAMINÁT	35435 Kč	38667 Kč	41518 Kč	
		1447 Eur	1579 Eur	1695 Eur	
		SPODNÍ SKŘÍŇKA S VÝSUVNÝM KONTEJNEREM A POSUVNÝM ORGANIZÉREM			
	š. 60 v. 40 hl. 50 V60	CORIAN®	34866 Kč	38118 Kč	40969 Kč
		1424 Eur	1556 Eur	1673 Eur	
		SATÉNOVÉ SKLO	38955 Kč	42187 Kč	45038 Kč
	1590 Eur	1722 Eur	1839 Eur		
	š. 80 v. 40 hl. 50 V80	KOMPAKTNÍ LAMINÁT	38534 Kč	42169 Kč	45377 Kč
		1573 Eur	1722 Eur	1853 Eur	
		CORIAN®	37803 Kč	41438 Kč	44646 Kč
	1543 Eur	1692 Eur	1823 Eur		
	š. 100 v. 40 hl. 50 V100	SATÉNOVÉ SKLO	41983 Kč	45618 Kč	48826 Kč
		1714 Eur	1862 Eur	1993 Eur	
		KOMPAKTNÍ LAMINÁT	41634 Kč	45673 Kč	49237 Kč
	1700 Eur	1865 Eur	2010 Eur		
	š. 120 v. 40 hl. 50 V120	CORIAN®	40720 Kč	44759 Kč	48323 Kč
		1663 Eur	1827 Eur	1973 Eur	
		SATÉNOVÉ SKLO	45011 Kč	49050 Kč	52614 Kč
1838 Eur	2003 Eur	2148 Eur			
š. 140 v. 40 hl. 50 V140	KOMPAKTNÍ LAMINÁT	44732 Kč	49176 Kč	53096 Kč	
	1826 Eur	2008 Eur	2168 Eur		
	CORIAN®	43636 Kč	48080 Kč	52000 Kč	
1782 Eur	1963 Eur	2123 Eur			
š. 140 v. 40 hl. 50 V140	SATÉNOVÉ SKLO	50069 Kč	54513 Kč	58433 Kč	
	2044 Eur	2226 Eur	2386 Eur		
	KOMPAKTNÍ LAMINÁT	47832 Kč	52679 Kč	56956 Kč	
1953 Eur	2151 Eur	2325 Eur			
š. 140 v. 40 hl. 50 V140	CORIAN®	46553 Kč	51400 Kč	55677 Kč	
	1901 Eur	2098 Eur	2273 Eur		
	SATÉNOVÉ SKLO	53253 Kč	58100 Kč	62377 Kč	
2174 Eur	2372 Eur	2546 Eur			

Zúžení skříňky 2000 Kč / 82 Eur

VIPP DUO

Rozměry (cm)	Krycí deska	Provedení čelních a bočních ploch			
		Lak bílý Přírodní dýha 1	Lak RAL/NCS Přírodní dýha 2 Drážky lak	Přírodní dýha 3 Drážky dub	
 <p>Skříňka 1 flexibilní šířka š. 30 – 120 cm</p> <p>Skříňka 2 flexibilní šířka š. 30 – 120 cm</p> <p>Při objednávce specifikujte rozměry jednotlivých skříněk</p> <p>Celková šířka sestavy: 100 - 200 cm</p>	š. 100 v. 40 hl. 50 VD100	KOMPAKTNÍ LAMINÁT	53514 Kč 2185 Eur	57553 Kč 2350 Eur	61117 Kč 2495 Eur
		CORIAN®	52600 Kč 2147 Eur	56639 Kč 2312 Eur	60203 Kč 2458 Eur
		SATÉNOVÉ SKLO	56891 Kč 2323 Eur	60930 Kč 2487 Eur	64494 Kč 2633 Eur
	š. 120 v. 40 hl. 50 VD120	KOMPAKTNÍ LAMINÁT	56612 Kč 2311 Eur	61056 Kč 2493 Eur	64976 Kč 2653 Eur
		CORIAN®	55516 Kč 2266 Eur	59960 Kč 2448 Eur	63880 Kč 2608 Eur
		SATÉNOVÉ SKLO	61949 Kč 2529 Eur	66393 Kč 2710 Eur	70313 Kč 2870 Eur
	š. 140 v. 40 hl. 50 VD140	KOMPAKTNÍ LAMINÁT	59712 Kč 2438 Eur	64559 Kč 2636 Eur	68836 Kč 2810 Eur
		CORIAN®	58433 Kč 2386 Eur	63280 Kč 2583 Eur	67557 Kč 2758 Eur
		SATÉNOVÉ SKLO	65133 Kč 2659 Eur	69980 Kč 2857 Eur	74257 Kč 3031 Eur
	š. 160 v. 40 hl. 50 VD160	KOMPAKTNÍ LAMINÁT	62812 Kč 2564 Eur	68063 Kč 2779 Eur	72696 Kč 2968 Eur
		CORIAN®	61349 Kč 2505 Eur	66600 Kč 2719 Eur	71233 Kč 2908 Eur
		SATÉNOVÉ SKLO	70192 Kč 2865 Eur	75443 Kč 3000 Eur	80076 Kč 3269 Eur
	š. 180 v. 40 hl. 50 VD180	KOMPAKTNÍ LAMINÁT	65911 Kč 2691 Eur	71566 Kč 2922 Eur	76555 Kč 3125 Eur
		CORIAN®	64266 Kč 2624 Eur	69921 Kč 2854 Eur	74910 Kč 3058 Eur
		SATÉNOVÉ SKLO	73220 Kč 2989 Eur	78875 Kč 3220 Eur	83864 Kč 3424 Eur
	š. 200 v. 40 hl. 50 VD200	KOMPAKTNÍ LAMINÁT	69010 Kč 2817 Eur	75069 Kč 3065 Eur	80415 Kč 3283 Eur
		CORIAN®	67182 Kč 2743 Eur	73241 Kč 2990 Eur	78578 Kč 3208 Eur
		SATÉNOVÉ SKLO	76248 Kč 3113 Eur	82307 Kč 3360 Eur	87653 Kč 3578 Eur
	Zúžení skříňky 2000 Kč / 82 Eur				

VIPP TRIO

SPODNÍ SKŘÍŇKA SE 3 VÝSUVNÝMI KONTEJNERY A 3 POSUVNÝMI ORGANIZÉRY					
 <p>Skříňka 1 flexibilní šířka š. 30 – 120 cm</p> <p>Skříňka 2 flexibilní šířka š. 30 – 120 cm</p> <p>Skříňka 3 flexibilní šířka š. 30 – 120 cm</p> <p>Při objednávce specifikujte rozměry jednotlivých skříněk</p> <p>Celková šířka sestavy: 120 - 200 cm</p>	š. 120 v. 40 hl. 50 VT120	KOMPAKTNÍ LAMINÁT	69680 Kč 2845 Eur	74124 Kč 3026 Eur	78044 Kč 3186 Eur
		CORIAN®	68584 Kč 2800 Eur	73028 Kč 2981 Eur	76948 Kč 3141 Eur
		SATÉNOVÉ SKLO	75017 Kč 3062 Eur	79461 Kč 3244 Eur	83381 Kč 3404 Eur
	š. 140 v. 40 hl. 50 VT140	KOMPAKTNÍ LAMINÁT	72780 Kč 2971 Eur	77627 Kč 3169 Eur	81904 Kč 3344 Eur
		CORIAN®	71501 Kč 2919 Eur	76348 Kč 3117 Eur	80625 Kč 3291 Eur
		SATÉNOVÉ SKLO	78201 Kč 3192 Eur	83048 Kč 3390 Eur	87325 Kč 3565 Eur
	š. 160 v. 40 hl. 50 VT160	KOMPAKTNÍ LAMINÁT	75880 Kč 3098 Eur	81131 Kč 3312 Eur	85764 Kč 3501 Eur
		CORIAN®	74417 Kč 3038 Eur	79668 Kč 3252 Eur	84301 Kč 3441 Eur
		SATÉNOVÉ SKLO	83260 Kč 3399 Eur	88511 Kč 3613 Eur	93144 Kč 3802 Eur
	š. 180 v. 40 hl. 50 VT180	KOMPAKTNÍ LAMINÁT	78979 Kč 3224 Eur	84634 Kč 3455 Eur	89623 Kč 3659 Eur
		CORIAN®	77334 Kč 3157 Eur	82989 Kč 3388 Eur	87978 Kč 3591 Eur
		SATÉNOVÉ SKLO	86288 Kč 3522 Eur	91943 Kč 3753 Eur	96932 Kč 3957 Eur
	š. 200 v. 40 hl. 50 VT200	KOMPAKTNÍ LAMINÁT	82078 Kč 3351 Eur	88137 Kč 3598 Eur	93483 Kč 3816 Eur
		CORIAN®	80250 Kč 3276 Eur	86309 Kč 3523 Eur	91655 Kč 3742 Eur
		SATÉNOVÉ SKLO	89316 Kč 3646 Eur	95375 Kč 3893 Eur	100721 Kč 4112 Eur
	Zúžení skříňky 2000 Kč / 82 Eur				

CENY BEZ VÝŘEZŮ | Výřezy str. 31

Integrovaná umyvadla Corian® | str. 30

VIPP M | Závěsný koupelňový nábytek pod umyvadla

Spodní skříňky:

- se zásuvkou a vnitřním posuvným organizérem
- otevřená skříňka s policí

Otevírání zásuvek:

- za hranu čela zásuvky

Umístění:

- do prostoru
- do rohu (pouze s otevřenou skříňkou)

Typ umyvadla:

- na položení
- integrované do desky
- nábytkové umyvadlo Corian®

KRYCÍ DESKA

NÁBYTKOVÉ UMYVALO CORIAN®



S INTEGROVANÝMI UMYVADLY CORIAN®



PRO UMYVADLA NA POLOŽENÍ



MOŽNÁ INTEGROVANÁ UMYVADLA CORIAN® (str. 30)

- Pouze s krycí deskou Corian® Glacier White
- S 1 nebo 2 umyvadly.

INFORMACE K VÝŘEZŮM DO DESKY

- Nutno objednat výřez a vyplnit schéma výřezů (str. 31 -32).
- Pro 1 nebo 2 umyvadla.

Materiál nábytkového umyvadla:

Corian® Glacier White / Corian® Ash Concrete

Materiál krycí desky:

Corian® Glacier White

Materiál a typ krycí desky:

Jako krycí desky Forever (str. 6)

VÝŘEZ NA BATERII

Vždy na vyžádání (standardní výřez 3.5 cm; minimálně 4.5 cm od zadního kraje desky. Nutno vyplnit schéma k výřezům do desky (str. 32).

NÁBYTKOVÉ UMYVADLO CORIAN®

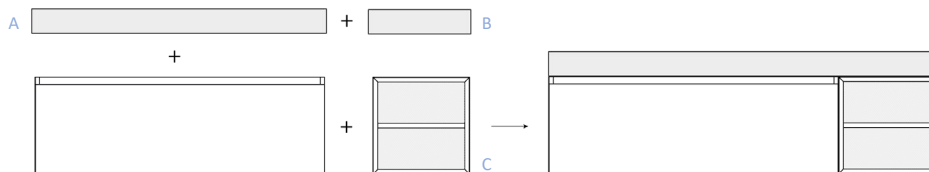

A) nábytkové umyvadlo Corian®

B) odkládací plochy

C) otevřená skříňka s policí

- posuvná odkládací plocha

S KRYCÍ DESKOU FOREVER | str. 6

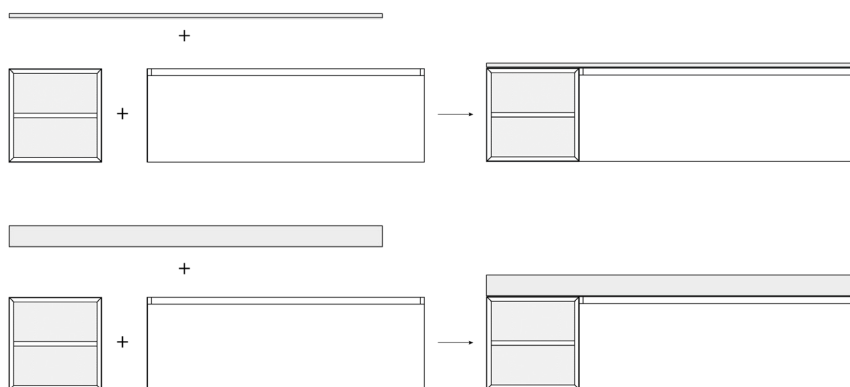

- tenká krycí deska

- silná krycí deska

Příklady provedení:

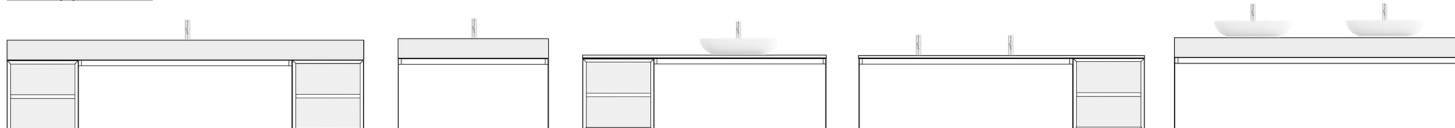

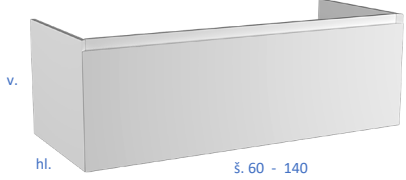
Rozměry (cm)	Provedení			
	Lak bílý Přírodní dýha 1	Lak RAL/NCS Přírodní dýha 2 Drážky lak	Přírodní dýha 3 Drážky dub	
SPODNÍ SKŘÍŇKA S VÝSUVNÝM KONTEJNEREM A POSUVNÝM ORGANIZÉREM				
	š. 60 v. 40 hl. 50 VM60	25649 Kč 1047 Eur	31312 Kč 1279 Eur	34403 Kč 1405 Eur
	š. 80 v. 40 hl. 50 VM80	26665 Kč 1089 Eur	32851 Kč 1341 Eur	36329 Kč 1483 Eur
	š. 100 v. 40 hl. 50 VM100	27681 Kč 1130 Eur	34390 Kč 1404 Eur	38254 Kč 1562 Eur
	š. 120 v. 40 hl. 50 VM120	28697 Kč 1172 Eur	35929 Kč 1467 Eur	40180 Kč 1640 Eur
	š. 140 v. 40 hl. 50 VM140	29712 Kč 1213 Eur	37468 Kč 1530 Eur	42105 Kč 1719 Eur
Zúžení skříňky 2000 Kč / 82 Eur				

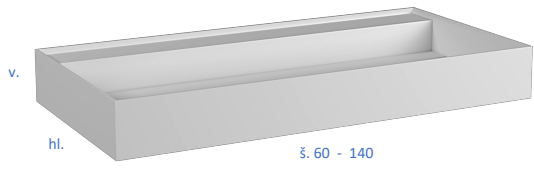

Rozměry (cm)	Lak bílý Přírodní dýha 1	Lak RAL/NCS Přírodní dýha 2	Přírodní dýha 3	
OTEVŘENÁ SKŘÍŇKA S POLICÍ				
	š. 40 v. 45 hl. 50 VMO40 <i>Nelze pod umyvadlo.</i>	16053 Kč 656 Eur	24941 Kč 1018 Eur	31289 Kč 1278 Eur

NUTNÉ PŘÍSLUŠENSTVÍ	
HL137 Nábytkový sifon	865 Kč 36 Eur

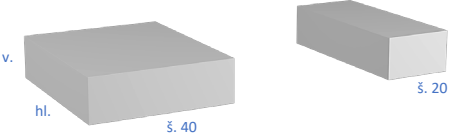
Rozměry (cm)	Corian® Glacier White	Corian® Ash Concrete	
NÁBYTKOVÉ UMYVADLO CORIAN® BEZ PŘEPADU BEZ ODKLÁDACÍ PLOCHY			
	š. 60 v. 12 hl. 50 VMC60	41796 Kč 1706 Eur	48821 Kč 1993 Eur
	š. 80 v. 12 hl. 50 VMC80	44586 Kč 1820 Eur	53954 Kč 2203 Eur
	š. 100 v. 12 hl. 50 VMC100	49437 Kč 2018 Eur	61146 Kč 2496 Eur
	š. 120 v. 12 hl. 50 VMC120	54287 Kč 2216 Eur	68338 Kč 2790 Eur
	š. 140 v. 12 hl. 50 VMC140	58755 Kč 2399 Eur	75149 Kč 3068 Eur
Zúžení umyvadla 2000 Kč / 82 Eur			

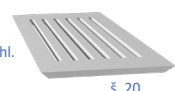
ODKLÁDACÍ PLOCHY			
	š. 20 v. 12 hl. 50 VMOP20L (vlevo) VMOP20P (vpravo)	5743 Kč 235 Eur	7791 Kč 318 Eur
	š. 40 v. 12 hl. 50 VMOP40L (vlevo) VMOP40P (vpravo)	6756 Kč 276 Eur	9977 Kč 408 Eur

POSUVNÁ ODKLÁDACÍ PLOCHA			
	š. 20 v. 12 hl. 50 VMPP20	5490 Kč 225 Eur	7245 Kč 296 Eur

KRYCÍ DESKY FOREVER VIPP M		
<ul style="list-style-type: none"> - Tenké krycí desky pro umyvadla na položení (kompaktní laminát, saténové sklo, dub masiv, Corian®). - Tenké krycí desky s integrovanými umyvadly Corian®. 	<ul style="list-style-type: none"> - Silné desky pro umyvadla na položení (kompaktní laminát, dub masiv). - Silné krycí desky s integrovanými umyvadly Corian®. 	Str. 6

CHIC | Závěsný modulární koupelnový nábytek pod umyvadla

Počet skříněk v jedné sestavě:
- libovolný

Otevírání zásuvek:
- za hranu čela zásuvky

Umístění sestavy:
- do prostoru
- do rohu
- mezi 2 stěny

Typ umyvadla:
- na položení
- integrované do desky

KRYCÍ DESKA

PRO UMYVADLA NA POLOŽENÍ



INFORMACE K VÝŘEZŮM DO DESKY

- Nutno objednat výřez a vyplnit schéma výřezů (str. 31 - 32).
- Pro 1 nebo 2 umyvadla.

Materiál krycí desky
pro umyvadla na položení:
- HPL | Corian®

S INTEGROVANÝMI UMYVADLY CORIAN®



MOŽNÁ INTEGROVANÁ UMYVADLA CORIAN® (str. 30)

- Pouze s krycí deskou Corian® Glacier White
- S 1 nebo 2 umyvadly.

Materiál krycí desky
pro integrovaná umyvadla:
- Corian®

VÝŘEZ NA BATERII

Vždy na vyžádání (standardní výřez 3.5 cm; minimálně 4.5 cm od zadního kraje desky). Nutno vyplnit schéma k výřezům do desky (str. 32).

UMÍSTĚNÍ SESTAVY

DO PROSTORU

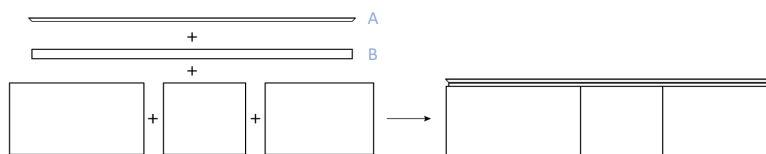

- A) krycí deska
- B) podklad krycí desky (součást krycí desky)

DO ROHU

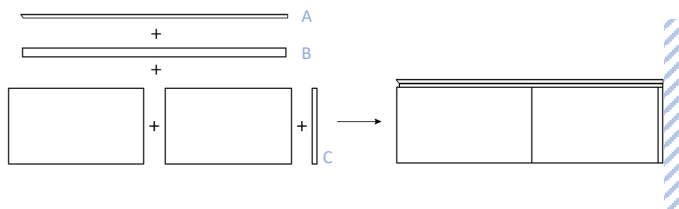

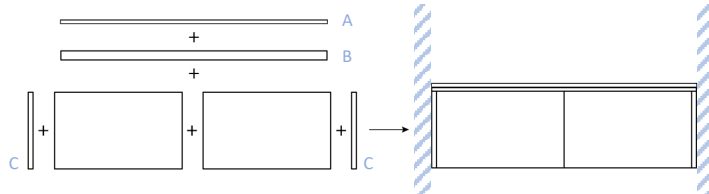

- A) krycí deska
- B) podklad krycí desky (součást krycí desky)
- C) ukončovací lišta (rohová)

MEZI STĚNY

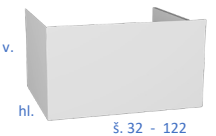
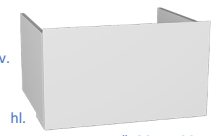

- A) krycí deska
- B) podklad krycí desky (součást krycí desky)
- C) 2x ukončovací lišta (rohová)

Rozměry (cm)		Provedení		
		Lak bílý Přírodní dýha 1	Lak RAL/NCS Přírodní dýha 2 Drážky lak	HPL s dubovou hranou Přírodní dýha 3 Drážky dub
SPODNÍ SKŘÍŇKA S VÝSUVNÝM KONTEJNEREM A POSUVNÝM ORGANIZÉREM (LEVÁ / PRAVÁ – S BOČNÍM PANELEM)				
 <p>v. hl. š. 32 - 122</p> <p>S bočním panelem vlevo CL</p>	š. 32 v. 36 hl. 50 CL30 / CP30 <i>Nelze pod umyvadlo.</i>	19000 Kč 776 Eur	19513 Kč 797 Eur	20232 Kč 826 Eur
	š. 42 v. 36 hl. 50 CL40 / CP40 <i>Nelze pod umyvadlo.</i>	19826 Kč 810 Eur	20499 Kč 837 Eur	21442 Kč 876 Eur
	š. 62 v. 36 hl. 50 CL60 / CP60	21477 Kč 877 Eur	22472 Kč 918 Eur	23864 Kč 975 Eur
	š. 82 v. 36 hl. 50 CL80 / CP80	23128 Kč 944 Eur	24444 Kč 998 Eur	26285 Kč 1073 Eur
	š. 102 v. 36 hl. 50 CL100 / CP100	24780 Kč 1012 Eur	26416 Kč 1079 Eur	28706 Kč 1172 Eur
	š. 122 v. 36 hl. 50 CL120 / CP120	26431 Kč 1079 Eur	28388 Kč 1159 Eur	31127 Kč 1271 Eur
	Zúžení skříňky 2000 Kč / 82 Eur			
SPODNÍ SKŘÍŇKA S VÝSUVNÝM KONTEJNEREM A POSUVNÝM ORGANIZÉREM (STŘEDOVÁ / ROHOVÁ – BEZ BOČNÍCH PANEŮ)				
 <p>v. hl. š. 30 - 120</p> <p>Středová / rohová bez bočního panelu CS</p>	š. 30 v. 36 hl. 50 CS30 <i>Nelze pod umyvadlo.</i>	16971 Kč 693 Eur	17452 Kč 713 Eur	18126 Kč 740 Eur
	š. 40 v. 36 hl. 50 CS40 <i>Nelze pod umyvadlo.</i>	17797 Kč 727 Eur	18438 Kč 753 Eur	19336 Kč 790 Eur
	š. 60 v. 36 hl. 50 CS60	19448 Kč 794 Eur	20410 Kč 834 Eur	21758 Kč 889 Eur
	š. 80 v. 36 hl. 50 CS80	21099 Kč 862 Eur	22382 Kč 914 Eur	24179 Kč 987 Eur
	š. 100 v. 36 hl. 50 CS100	22751 Kč 929 Eur	24354 Kč 995 Eur	26600 Kč 1086 Eur
	š. 120 v. 36 hl. 50 CS120	24402 Kč 996 Eur	26327 Kč 1075 Eur	29021 Kč 1185 Eur
	Zúžení skříňky 2000 Kč / 82 Eur			

Rozměry (cm)		Lak bílý Přírodní dýha 1	Lak RAL/NCS Přírodní dýha 2	HPL s dubovou hranou Přírodní dýha 3
UKONČOVACÍ LIŠTA (DO LEVÉHO ROHU / DO PRAVÉHO ROHU)				
	š. 3 v. 36 hl. 2 CU	1658 Kč 68 Eur	1818 Kč 75 Eur	2043 Kč 84 Eur

NUTNÉ PŘÍSLUŠENSTVÍ	
HL137 Nábytkový sifon	865 Kč 36 Eur

KRYCÍ DESKY

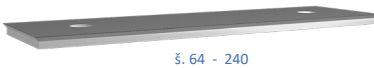
HPL S DUBOVOU HRANOU Cena bez výřezu Výřezy str. 31			
 <p>š. 64 - 240</p> <p>Krycí deska - HPL Hrana krycí desky - Dub masiv Podklad krycí desky - Přírodní dýha 1 (dub)</p>	CXHA	š. 64 - 100 tl. 2 hl. 50	11286 Kč 461 Eur
	CXHB	š. 101 - 120 tl. 2 hl. 50	13365 Kč 546 Eur
	CXHC	š. 121 - 150 tl. 2 hl. 50	16484 Kč 673 Eur
	CXHD	š. 151 - 200 tl. 2 hl. 50	21681 Kč 885 Eur
	CXHE	š. 201 - 240 tl. 2 hl. 50	25839 Kč 1055 Eur

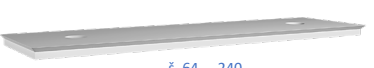
CORIAN® Cena bez umyvadla Integrovaná umyvadla Corian® str. 30			
 <p>š. 64 - 240</p> <p>Krycí deska - Corian® Hrana krycí desky - Corian® Podklad krycí desky - Přírodní dýha 1 - Přírodní dýha 2 - Lak RAL/NCS</p>	CXCA	š. 64 - 100 tl. 2 hl. 50	13662 Kč 558 Eur
	CXCB	š. 101 - 120 tl. 2 hl. 50	16217 Kč 662 Eur
	CXCC	š. 121 - 150 tl. 2 hl. 50	20048 Kč 819 Eur
	CXCD	š. 151 - 200 tl. 2 hl. 50	26433 Kč 1079 Eur
	CXCE	š. 201 - 240 tl. 2 hl. 50	31542 Kč 1288 Eur

CENY BEZ VÝŘEZŮ Výřezy str. 31
Integrovaná umyvadla Corian® str. 30

CHIC M | Závěsný modulární koupelnový nábytek pod umyvadla

Počet skříněk v jedné sestavě:
- libovolný

Otevírání zásuvek:
- za hranu čela zásuvky
- 2 řady zásuvek

Umístění sestavy:
- do prostoru
- do rohu
- mezi 2 stěny

Typ umyvadla:
- na položení
- integrované do desky

KRYCÍ DESKA

PRO UMYVADLA NA POLOŽENÍ



INFORMACE K VÝŘEZŮM DO DESKY

- Nutno objednat výřez a vyplnit schéma výřezů (str. 31 - 32).
- Pro 1 nebo 2 umyvadla.

Materiál krycí desky
pro umyvadla na položení:
- HPL | Corian®

S INTEGROVANÝMI UMYVADLY CORIAN®



MOŽNÁ INTEGROVANÁ UMYVADLA CORIAN® (str. 30)

- Pouze s krycí deskou Corian® Glacier White
- S 1 nebo 2 umyvadly.

Materiál krycí desky
pro integrovaná umyvadla:
- Corian®

VÝŘEZ NA BATERII

Vždy na vyžádání (standardní výřez 3.5 cm; minimálně 4.5 cm od zadního kraje desky. Nutno vyplnit schéma k výřezům do desky (str. 32).

UMÍSTĚNÍ SESTAVY

DO PROSTORU

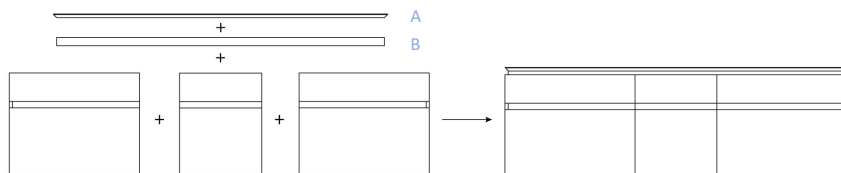

A) krycí deska
B) podklad krycí desky (součást krycí desky)

DO ROHU

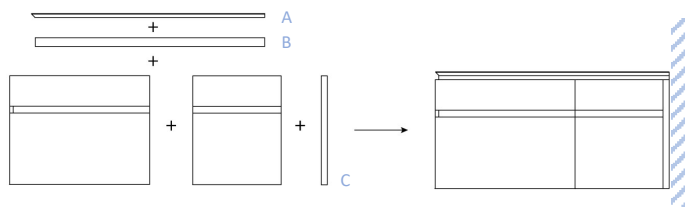

A) krycí deska
B) podklad krycí desky (součást krycí desky)
C) ukončovací lišta (rohová)

MEZI STĚNY

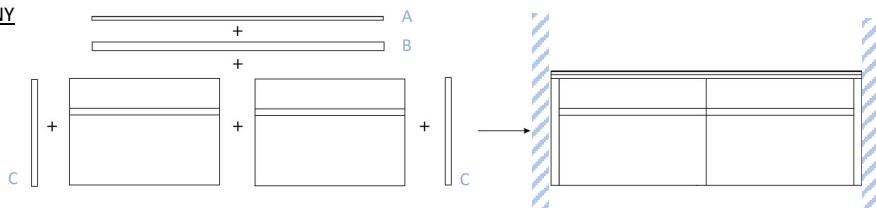

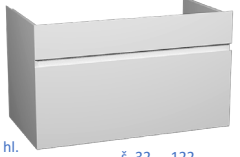
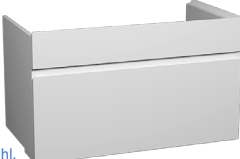
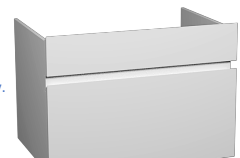

A) krycí deska
B) podklad krycí desky (součást krycí desky)
C) 2x ukončovací lišta (rohová)

Rozměry (cm)		Provedení		
		Lak bílý Přírodní dýha 1	Lak RAL/NCS Přírodní dýha 2 Drážky lak	HPL s dubovou hranou Přírodní dýha 3 Drážky dub
SKŘÍŇKA SE 2 ZÁSUVKAMI (LEVÁ / PRAVÁ – S BOČNÍM PANELEM)				
 <p>S bočním panelem vlevo CML</p> <p>š. 32 - 122</p>	š. 32 v. 54 hl. 50 CML30 / CMP30 <i>Nelze pod umyvadlo.</i>	26243 Kč 1072 Eur	28264 Kč 1154 Eur	31093 Kč 1270 Eur
	š. 42 v. 54 hl. 50 CML40 / CMP40 <i>Nelze pod umyvadlo.</i>	27407 Kč 1119 Eur	29668 Kč 1211 Eur	32834 Kč 1341 Eur
	š. 62 v. 54 hl. 50 CML60 / CMP60	29736 Kč 1214 Eur	32478 Kč 1326 Eur	36318 Kč 1483 Eur
	š. 82 v. 54 hl. 50 CML80 / CMP80	32064 Kč 1309 Eur	35288 Kč 1441 Eur	39801 Kč 1625 Eur
	š. 102 v. 54 hl. 50 CML100 / CMP100	34393 Kč 1404 Eur	38097 Kč 1555 Eur	43284 Kč 1767 Eur
	š. 122 v. 54 hl. 50 CML120 / CMP120	36721 Kč 1499 Eur	40907 Kč 1670 Eur	46767 Kč 1909 Eur
	SKŘÍŇKY POD INTEGROVANÁ UMYVADLA CORIAN SE SLEPÝM HORNÍM ČELEM			
 <p>S bočním panelem vpravo CMP</p> <p>š. 32 - 122</p>	š. 62 v. 54 hl. 50 CMLB60 / CMPB60	26766 Kč 1093 Eur	29508 Kč 1205 Eur	33348 Kč 1362 Eur
	š. 82 v. 54 hl. 50 CMLB80 / CMPB80	29094 Kč 1188 Eur	32318 Kč 1320 Eur	36831 Kč 1504 Eur
	š. 102 v. 54 hl. 50 CMLB100 / CMPB100	31423 Kč 1283 Eur	35127 Kč 1434 Eur	40314 Kč 1646 Eur
	š. 122 v. 54 hl. 50 CMLB120 / CMPB120	33751 Kč 1378 Eur	37937 Kč 1549 Eur	43797 Kč 1788 Eur
	SKŘÍŇKA SE 2 ZÁSUVKAMI (STŘEDOVÁ / ROHOVÁ – BEZ BOČNÍCH PANEŮ)			
 <p>Středová / rohová bez bočního panelu CMS</p> <p>š. 30 - 120</p>	š. 30 v. 54 hl. 50 CMS30 <i>Nelze pod umyvadlo.</i>	23348 Kč 953 Eur	24069 Kč 983 Eur	25080 Kč 1024 Eur
	š. 40 v. 54 hl. 50 CMS40 <i>Nelze pod umyvadlo.</i>	24512 Kč 1001 Eur	25474 Kč 1040 Eur	26821 Kč 1095 Eur
	š. 60 v. 54 hl. 50 CMS60	26840 Kč 1096 Eur	28284 Kč 1155 Eur	30305 Kč 1237 Eur
	š. 80 v. 54 hl. 50 CMS80	29169 Kč 1191 Eur	31093 Kč 1270 Eur	33788 Kč 1380 Eur
	š. 100 v. 54 hl. 50 CMS100	31497 Kč 1286 Eur	33903 Kč 1384 Eur	37271 Kč 1522 Eur
	š. 120 v. 54 hl. 50 CMS120	33826 Kč 1381 Eur	36713 Kč 1499 Eur	40754 Kč 1664 Eur
	SKŘÍŇKY POD INTEGROVANÁ UMYVADLA CORIAN SE SLEPÝM HORNÍM ČELEM			
	š. 62 v. 54 hl. 50 CMSB60	23870 Kč 975 Eur	25314 Kč 1034 Eur	27335 Kč 1116 Eur
	š. 82 v. 54 hl. 50 CMSB80	26199 Kč 1070 Eur	28123 Kč 1148 Eur	30818 Kč 1258 Eur
	š. 102 v. 54 hl. 50 CMSB100	28527 Kč 1165 Eur	30933 Kč 1263 Eur	34301 Kč 1401 Eur
	š. 122 v. 54 hl. 50 CMSB120	30856 Kč 1260 Eur	33743 Kč 1378 Eur	37784 Kč 1543 Eur
Zúžení skříňky 2000 Kč / 82 Eur				

Rozměry (cm)		Lak bílý Přírodní dýha 1	Lak RAL/NCS Přírodní dýha 2	HPL s dubovou hranou Přírodní dýha 3
UKONČOVACÍ LIŠTA (DO LEVÉHO ROHU / DO PRAVÉHO ROHU)				
š. 3 v. 54 hl. 2 CMU		1818 Kč 75 Eur	2059 Kč 85 Eur	2396 Kč 98 Eur

NUTNÉ PŘÍSLUŠENSTVÍ				
HL137 Nábytkový sifon		865 Kč / 36 Eur		

HPL S DUBOVOU HRANOU Cena bez výřezu Výřezy str. 31				
 <p>š. 64 - 240</p> <p>Krycí deska - HPL Hrana krycí desky - Dub masiv Podklad krycí desky - Přírodní dýha 1 (dub)</p>	CXHA	š. 64 - 100 tl. 2 hl. 50	11286 Kč 461 Eur	
	CXHB	š. 101 - 120 tl. 2 hl. 50	13365 Kč 546 Eur	
	CXHC	š. 121 - 150 tl. 2 hl. 50	16484 Kč 673 Eur	
	CXHD	š. 151 - 200 tl. 2 hl. 50	21681 Kč 885 Eur	
	CXHE	š. 201 - 240 tl. 2 hl. 50	25839 Kč 1055 Eur	

CORIAN® Cena bez umyvadla Integrovaná umyvadla Corian® str. 30				
 <p>š. 64 - 240</p> <p>Krycí deska - Corian® Hrana krycí desky - Corian® Podklad krycí desky - Přírodní dýha 1 - Přírodní dýha 2 - Lak RAL/NCS</p>	CXCA	š. 64 - 100 tl. 2 hl. 50	13662 Kč 558 Eur	
	CXCB	š. 101 - 120 tl. 2 hl. 50	16217 Kč 662 Eur	
	CXCC	š. 121 - 150 tl. 2 hl. 50	20048 Kč 819 Eur	
	CXCD	š. 151 - 200 tl. 2 hl. 50	26433 Kč 1079 Eur	
	CXCE	š. 201 - 240 tl. 2 hl. 50	31542 Kč 1288 Eur	

DREAM TOP | Závěsný modulární koupelnový nábytek pod umyvadla

Počet modulů:
- libovolný

Otevírání zásuvek:
- zařezované úchytky
- úchytky (provedení drážky)

Umístění:
- do prostoru
- do rohu

Typ umyvadla:
- na položení
- integrované do desky

KRYCÍ DESKA

PRO UMYVADLA NA POLOŽENÍ



INFORMACE K VÝŘEZŮM DO DESKY
- Nutno objednat výřez a vyplnit schéma výřezů (str. 31 - 32).
- Pro 1 nebo 2 umyvadla.

Materiál krycí desky:
- Saténové sklo | libovolný odstín RAL/NCS
- Kompaktní laminát | Corian®

S INTEGROVANÝMI UMYVADLY CORIAN®



MOŽNÁ INTEGROVANÁ UMYVADLA CORIAN® (str. 30)
- Pouze s krycí deskou Corian® Glacier White.
- S 1 nebo 2 umyvadly.
Pouze s typy: **C810 / CP7210 / CP7220**

Materiál krycí desky:
- Corian® Glacier White

VÝŘEZ NA BATERII

Vždy na vyžádání (standardní výřez 3.5 cm; minimálně 4.5 cm od zadního kraje desky). Nutno vyplnit schéma k výřezům do desky (str. 32).

DĚLKA KRYCÍ DESKY

60 – 240 CM

Sečtěte:

- a) šířky modulů (skříněk)
- b) rohové ukončovací lišty 3 cm (pokud jsou)
- c) nutný přesah 2 mm (z každé strany 1 mm)

UMÍSTĚNÍ SESTAVY

DO PROSTOR

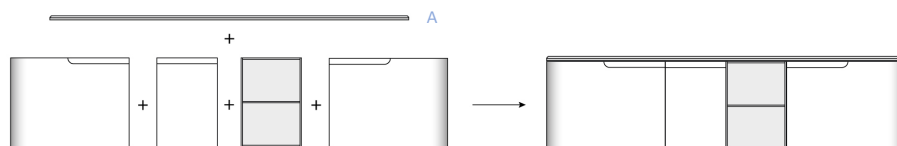



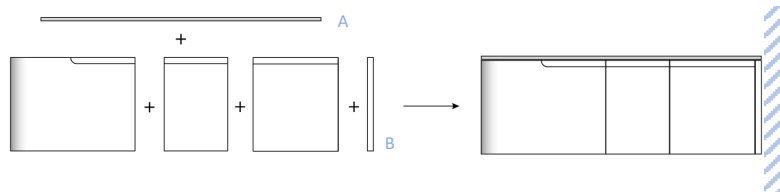

A) krycí deska

DO ROHU

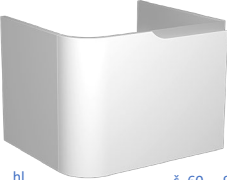
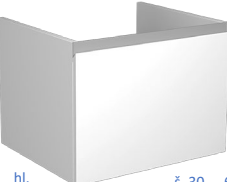



A) krycí deska
B) ukončovací lišta (rohová)

Rozměry (cm)		Provedení			
		Lak bílý	Přírodní dýha 1	Lak RAL/NCS	Přírodní dýha 2
ZAOBLENÁ SKŘÍŇKA S VÝSUVNÝM KONTEJNEREM A POSUVNÝM ORGANIZÉREM (LEVÁ / PRAVÁ)					
 v. hl. š. 60 - 90 **pozn.	š. 60 v. 45 hl. 50 DAL60 (zaoblení vlevo) DAP60 (zaoblení vpravo)	24050 Kč 982 Eur	26441 Kč 1080 Eur	28832 Kč 1177 Eur	
	š. 75 v. 45 hl. 50 DAL75 (zaoblení vlevo) DAP75 (zaoblení vpravo)	25386 Kč 1037 Eur	28103 Kč 1148 Eur	30820 Kč 1258 Eur	
	š. 90 v. 45 hl. 50 DAL90 (zaoblení vlevo) DAP90 (zaoblení vpravo)	28010 Kč 1144 Eur	31053 Kč 1268 Eur	34096 Kč 1392 Eur	
SKŘÍŇKA S VÝSUVNÝM KONTEJNEREM A POSUVNÝM ORGANIZÉREM					
 v. hl. š. 30 - 60 **pozn.	š. 30 v. 45 hl. 50 DB30 Nelze pod umyvadlo.	17124 Kč 699 Eur	17777 Kč 726 Eur	18429 Kč 753 Eur	
	š. 40 v. 45 hl. 50 DB40 Nelze pod umyvadlo.	18110 Kč 740 Eur	18979 Kč 775 Eur	19849 Kč 811 Eur	
	š. 50 v. 45 hl. 50 DB50	19095 Kč 780 Eur	20182 Kč 824 Eur	21269 Kč 869 Eur	
	š. 60 v. 45 hl. 50 DB60	20080 Kč 820 Eur	21385 Kč 873 Eur	22689 Kč 927 Eur	
SKŘÍŇKA SE ZÁSUVKOU A 2 VNITŘNÍMI ZÁSUVKAMI					
 v. hl. š. 30 - 60 **pozn.	š. 30 v. 45 hl. 50 DD30 Nelze pod umyvadlo.	19056 Kč 778 Eur	19709 Kč 805 Eur	20361 Kč 832 Eur	
	š. 40 v. 45 hl. 50 DD40 Nelze pod umyvadlo.	20042 Kč 819 Eur	20911 Kč 854 Eur	21781 Kč 890 Eur	
	š. 50 v. 45 hl. 50 DD50 Nelze pod umyvadlo.	21120 Kč 863 Eur	22207 Kč 907 Eur	23455 Kč 958 Eur	
	š. 60 v. 45 hl. 50 DD60 Nelze pod umyvadlo.	22199 Kč 907 Eur	23503 Kč 960 Eur	24968 Kč 1020 Eur	
Zúžení skříňky 2000 Kč / 82 Eur					

****pozn.**  V provedení Drážky lak a Drážky dub se čela zásuvek otevírají za úchytku. Orientace drážek je vždy svísele .

****pozn.** Pokud není uvedeno jinak, vykrytí za úchytkami stejné provedení jako čelní plocha.

Rozměry (cm) / Kód výrobku		Lak bílý Přírodní dýha 1	Lak RAL/NCS Přírodní dýha 2
OTEVŘENÁ SKŘÍŇKA S POLICÍ			
 v. hl. š. 30	š. 30 v. 45 hl. 50 DE30 Na kraji sestavy nahrazuje boční panel. <i>Nelze pod umyvadlo.</i>	14626 Kč 597 Eur	19625 Kč 802 Eur
	UKONČOVACÍ LIŠTA (DO LEVÉHO ROHU / DO PRAVÉHO ROHU)		
š. 3 v. 45 hl. 2 DU		1738 Kč 71 Eur	1938 Kč 80 Eur

OCELOVÁ PODNOŽ VOLITELNÉ PŘÍSLUŠENSTVÍ		
	Individuální rozměry DTP	Cena na dotaz

NUTNÉ PŘÍSLUŠENSTVÍ		
HL137 Nábytkový sifon		865 Kč / 36 Eur

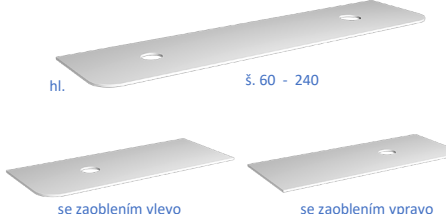
Rozměry (cm)		Kompaktní laminát (tl. 0,6)	Corian® (tl. 1,2) Dub masiv (tl. 2)	Saténové sklo (tl. 0,6)
KRYCÍ DESKY				
 hl. š. 60 - 240 se zaoblením vlevo se zaoblením vpravo	š. 60 - 90 tl. * hl. 50 DX	11132 Kč 455 Eur	9950 Kč 407 Eur	12181 Kč 498 Eur
	š. 91 - 120 tl. * hl. 50 DX	14520 Kč 593 Eur	12945 Kč 529 Eur	16286 Kč 665 Eur
	š. 121 - 150 tl. * hl. 50 DX	17909 Kč 731 Eur	15939 Kč 651 Eur	20391 Kč 833 Eur
	š. 151 - 180 tl. * hl. 50 DX	21297 Kč 870 Eur	18934 Kč 773 Eur	23395 Kč 955 Eur
	š. 181 - 210 tl. * hl. 50 DX	24686 Kč 1008 Eur	21929 Kč 896 Eur	26400 Kč 1078 Eur
	š. 211 - 240 tl. * hl. 50 DX	28074 Kč 1146 Eur	24923 Kč 1018 Eur	29404 Kč 1201 Eur

CENY BEZ VÝŘEZŮ | Výřezy str. 31
Integrovaná umyvadla Corian® str. 30



BONBON | Závěsná koupelnová skříňka s nábytkovým umyvadlem

Otevírání zásuvek a dvířek:
- kožené úchytky

Umístění:
- do prostoru

Typ umyvadla:
- keramické nábytkové umyvadlo
- pro stojánkovou baterii / pro baterii ze zdi

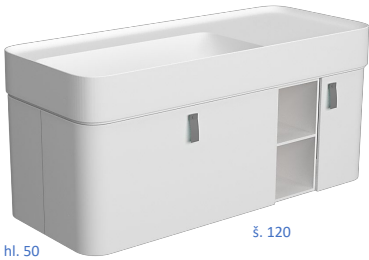

Rozměry (cm)		Provedení	
		Lak bílý	Lak RAL/NCS Přírodní dýha Přírodní dýha 2
 <p>v. 54 hl. 50 š. 60</p>	š. 60 v. 54 hl. 50 BON60 bez umyvadla - výsuvný kontejner - vnitřní posuvný organizér	38016 Kč	1552 Eur
	Umyvadlo CML0500A bílá lesklá Bez otvoru na baterii za umyvadlem	15860 Kč	610 Eur
	Umyvadlo CML0500/1A bílá lesklá S otvorem na baterii za umyvadlem	16380 Kč	630 Eur
 <p>v. 54 hl. 50 š. 75</p>	š. 75 v. 54 hl. 50 BON75 bez umyvadla - výsuvný kontejner - vnitřní posuvný organizér - skříňka s policemi a dveřmi	49096 Kč	2037 Eur
	Umyvadlo CML0600A bílá lesklá Bez otvoru na baterii za umyvadlem	17810 Kč	685 Eur
	Umyvadlo CML0600/1A bílá lesklá S otvorem na baterii za umyvadlem	18200 Kč	700 Eur
 <p>v. 54 hl. 50 š. 90</p>	š. 90 v. 54 hl. 50 BON90 bez umyvadla - výsuvný kontejner - vnitřní posuvný organizér - skříňka s policemi a dveřmi	55539 Kč	2267 Eur
	Umyvadlo CML0700A bílá lesklá Bez otvoru na baterii za umyvadlem	20540 Kč	790 Eur
	Umyvadlo CML0700/1A bílá lesklá S otvorem na baterii za umyvadlem	20930 Kč	805 Eur
 <p>v. 54 hl. 50 š. 120</p>	š. 120 v. 54 hl. 50 BON120 bez umyvadla - otevřená skříňka s policí - výsuvný kontejner - vnitřní posuvný organizér - skříňka s policemi a dveřmi	61628 Kč	2516 Eur
	Umyvadlo CML0800A bílá lesklá Bez otvoru na baterii za umyvadlem	28860 Kč	1110 Eur
	Umyvadlo CML0800/1A bílá lesklá S otvorem na baterii za umyvadlem	29380 Kč	1130 Eur
	Otevřená skříňka s policí - specifikujte provedení: Lak RAL/NCS / Přírodní dýha 1 / Přírodní dýha 2	-	-

PŘÍSLUŠENSTVÍ

PQCLTQU00A bílá lesklá Volná vpusť s keramickou krytkou	2600 Kč
	100 EUR

NUTNÉ PŘÍSLUŠENSTVÍ

HL137 Nábytkový sifon	865 Kč
	36 Eur

i Umyvadla a krytky odtokové soupravy jsou dostupné v celé řadě barevných provedení. Pro informace nás kontaktujte.

INSTALACE

K ZAVĚŠENÍ NA STĚNU



K ZABUDOVÁNÍ DO STĚNY



Vývod 230V za skříňkou přibližně na střed.



Neutral LED osvětlení
3500 – 4500K



Senzorový
pohybový spínač



Vnitřní zásuvka 230V
Volitelné příslušenství za příplatek

Rozměry (cm)		Provedení rámu					
		Lak bílý	Přírodní dýha 1	Lak RAL/NCS Přírodní dýha 2 Přírodní dýha 3			
VIPP Zrcadlová skříňka k zavěšení na stěnu							
↔ 64	ZV60P dveře vpravo		ZV60L dveře vlevo		š. 64 v. 71.8 hl. 17.4 ZV60L	26979 Kč 1102 Eur	29972 Kč 1224 Eur
				š. 64 v. 71.8 hl. 17.4 ZV60P			
↔ 104					š. 104 v. 71.8 hl. 17.4 ZV100	31997 Kč 1306 Eur	35911 Kč 1466 Eur
↔ 124 ↔ 154					š. 124 v. 71.8 hl. 17.4 ZV120	37372 Kč 1526 Eur	42437 Kč 1733 Eur
					š. 154 v. 71.8 hl. 17.4 ZV150	39116 Kč 1597 Eur	44182 Kč 1804 Eur
↔ 204					š. 204 v. 71.8 hl. 17.4 ZV200	45672 Kč 1865 Eur	51888 Kč 2118 Eur
VIPP Zrcadlová skříňka k zabudování do stěny							
↔ 64	ZVN60P dveře vpravo		ZVN60L dveře vlevo		š. 64 v. 71.8 hl. 17.4 ZVN60L	26979 Kč 1102 Eur	29972 Kč 1224 Eur
					š. 64 v. 71.8 hl. 17.4 ZVN60P		
↔ 104					š. 104 v. 71.8 hl. 17.4 ZVN100	31997 Kč 1306 Eur	35911 Kč 1466 Eur
↔ 124 ↔ 154					š. 124 v. 71.8 hl. 17.4 ZVN120	37372 Kč 1526 Eur	42437 Kč 1733 Eur
					š. 154 v. 71.8 hl. 17.4 ZVN150	39116 Kč 1597 Eur	44182 Kč 1804 Eur
↔ 204					š. 204 v. 71.8 hl. 17.4 ZVN200	45672 Kč 1865 Eur	51888 Kč 2118 Eur
Zúžení skříňky 2000 Kč / 82 Eur							

VNITŘNÍ ZÁSUVKA volitelné příslušenství		
	ZEL	1500 Kč 62 EUR

INSTALACE

K ZAVĚŠENÍ NA STĚNU

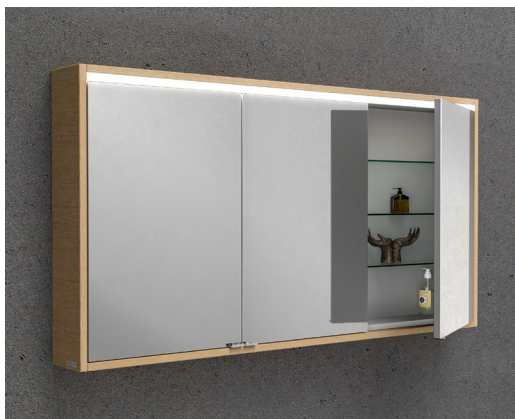

K ZABUDOVANÍ DO STĚNY

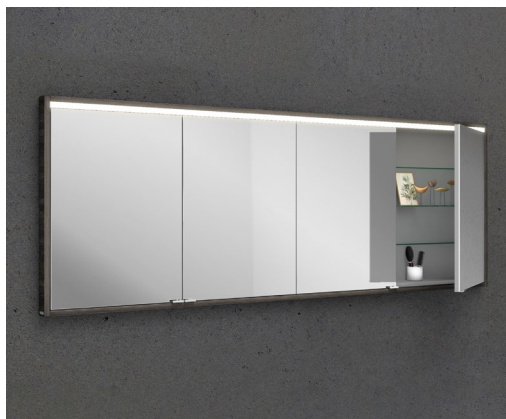

Vývod 230V za skříňkou přibližně na střed.













Neutral LED osvětlení
3500 – 4500K

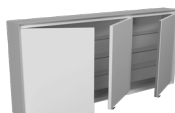

Senzorový
pohybový spínač

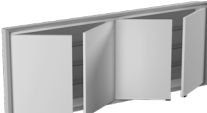

Vnitřní zásuvka 230V
Volitelné příslušenství za příplatek

Rozměry (cm) / Kód výrobku		Provedení rámu			
		Lak bílý	Přírodní dýha 1	Lak RAL/NCS Přírodní dýha 2 Přírodní dýha 3	
FOREVER Zrcadlová skříňka k zavěšení na stěnu					
↔ 64	 ZF60P dveře vpravo	 ZF60L dveře vlevo	š. 64 v. 71.8 hl. 17.4 ZF60L	26979 Kč 1102 Eur	29972 Kč 1224 Eur
			š. 64 v. 71.8 hl. 17.4 ZF60P		
↔ 104			š. 104 v. 71.8 hl. 17.4 ZF100	31997 Kč 1306 Eur	35911 Kč 1466 Eur
↔ 124 ↔ 154			š. 124 v. 71.8 hl. 17.4 ZF120	37372 Kč 1526 Eur	42437 Kč 1733 Eur
			š. 154 v. 71.8 hl. 17.4 ZF150	39116 Kč 1597 Eur	44182 Kč 1804 Eur
↔ 204			š. 204 v. 71.8 hl. 17.4 ZF200	45672 Kč 1865 Eur	51888 Kč 2118 Eur
FOREVER Zrcadlová skříňka k zabudování do stěny					
↔ 64	 ZFN60P dveře vpravo	 ZFN60L dveře vlevo	š. 64 v. 71.8 hl. 17.4 ZFN60L	26979 Kč 1102 Eur	29972 Kč 1224 Eur
			š. 64 v. 71.8 hl. 17.4 ZFN60P		
↔ 104			š. 104 v. 71.8 hl. 17.4 ZFN100	31997 Kč 1306 Eur	35911 Kč 1466 Eur
↔ 124 ↔ 154			š. 124 v. 71.8 hl. 17.4 ZFN120	37372 Kč 1526 Eur	42437 Kč 1733 Eur
			š. 154 v. 71.8 hl. 17.4 ZFN150	39116 Kč 1597 Eur	44182 Kč 1804 Eur
↔ 204			š. 204 v. 71.8 hl. 17.4 ZFN200	45672 Kč 1865 Eur	51888 Kč 2118 Eur
Zúžení skříňky 2000 Kč / 82 Eur					
VNITŘNÍ ZÁSUVKA volitelné příslušenství					
	ZEL			1500 Kč 62 Eur	



- Ocelový rám (libovolný odstín RAL)
- Skleněné police
- Oboustranné zrcadlo

Rozměry (cm) / Kód výrobku	Provedení rámu
	Lak RAL
ø 75 hl. 15,6 ZA75	29700 Kč 1213 Eur

ZRCADLA

X10 | Zrcadlo s osvětlením a podsvícením na spodní hraně



Neutral LED osvětlení
3500 – 4500K



Senzorový
pohybový spínač

š. 60 - 90 v. 70 hl. 4 X10A	14946 Kč 611 Eur
š. 91 - 120 v. 70 hl. 4 X10B	17556 Kč 717 Eur
š. 121 - 150 v. 70 hl. 4 X10C	20167 Kč 824 Eur
š. 151 - 180 v. 70 hl. 4 X10D	22777 Kč 930 Eur

Provedení rámu

Lak bílý
Přírodní dýha 1

Lak RAL/NCS | Přírodní dýha 2
Přírodní dýha 3

VIPP | Zrcadlo v rámu s pokosovými spoji a osvětlením



Neutral LED osvětlení
3500 – 4500K



Senzorový
pohybový spínač

š. 60 - 90 v. 70 hl. 6 X14A	14470 Kč 591 Eur	15149 Kč 619 Eur
š. 91 - 120 v. 70 hl. 6 X14B	16751 Kč 684 Eur	18337 Kč 749 Eur
š. 121 - 150 v. 70 hl. 6 X14C	19032 Kč 777 Eur	20846 Kč 851 Eur
š. 151 - 180 v. 70 hl. 6 X14D	21313 Kč 870 Eur	23355 Kč 954 Eur

Lak bílý | Lak RAL/NCS | Přírodní dýha 1 | Přírodní dýha 2

HZ | Zrcadlo v kruhovém rámu

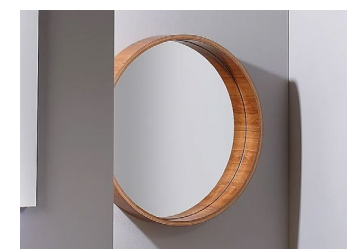

Ø. 60 | hl. 10
XH06

16632 Kč
679 Eur

Lak (mat/lesk) libovolný odstín RAL/NCS | Přírodní dýha 1

DREAM R | Zrcadlo v kruhovém rámu s drážkami



Neutral LED osvětlení
3500 – 4500K
/ bez osvětlení



Senzorový
pohybový spínač

Ø. 50 v. 45 hl. 4,5 XDRLED60 s podsvícením	17523 Kč 716 Eur
Ø. 60 hl. 4,5 š. rámu 6,5 XDR60 bez podsvícení	10395 Kč 425 Eur
Ø. 80 hl. 4,5 š. rámu 10 XDRLED80 s podsvícením	22572 Kč 922 Eur
Ø. 80 hl. 4,5 š. rámu 10 XDR80 bez podsvícení	13662 Kč 558 Eur

Lak (mat/lesk) libovolný odstín RAL/NCS | Přírodní dýha 1

DREAM S | Zrcadlo v rámu s drážkami



Neutral LED osvětlení
3500 – 4500K
/ bez osvětlení



Senzorový
pohybový spínač

š. 120 v. 70 hl. 4,5 š. rámu 8 XDSLED12070 s podsvícením	24057 Kč 982 Eur
š. 120 v. 70 hl. 4,5 š. rámu 8 XDS12070 bez podsvícení	13662 Kč 558 Eur
š. 55 v. 125 hl. 4,5 š. rámu 8 XDSLED55125 s podsvícením	24057 Kč 982 Eur
š. 55 v. 125 hl. 4,5 š. rámu 8 XDS55125 bez podsvícení	13662 Kč 558 Eur



Jiné rozměry: cena na vyžádání.

TYP

JEDNOKŘÍDLÁ



DVOUKŘÍDLÁ



DVEŘE

Hliníkový rám
s výplní z bronzového skla.
Zapuštěné panty v korpusu nepřekážají uvnitř skříně.

Při objednávce specifikujte barvu rámu:



Černý matný lak



Bílý matný lak

VARIABILNÍ VNITŘNÍ VYBAVENÍ

Příklady provedení:



- Stavitelné police z
bronzového skla 5x
- Vnitřní zásuvka



- Stavitelné police z
bronzového skla 5x



- Stavitelné police z
bronzového skla 5x
- Vnitřní zásuvka



- Stavitelné police z
bronzového skla 2x
- Šatní tyč









- Stavitelné police z
bronzového skla 2x
- Vnitřní zásuvka
- Šatní tyč

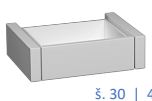

LED osvětlení
3500 – 4500K

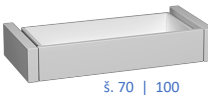
/ Bez osvětlení

Vývod 230V za skříňkou přibližně na střed.

Rozměry (cm)		Provedení korpusu	
		Lak bílý Přírodní dýha 1	Lak RAL/NCS Přírodní dýha 2 Přírodní dýha 3
VYSOKÁ SKŘÍŇKA JEDNOKŘÍDLÁ STAVITELNÉ POLICE Z BRONZOVÉHO SKLA 5ks			
	š. 30 v. 180 hl. 35 TCL30L <i>dveře vlevo</i> TCL30P <i>dveře vpravo</i>	39673 Kč 1620 Eur	
	š. 40 v. 180 hl. 35 TCL40L <i>dveře vlevo</i> TCL40P <i>dveře vpravo</i>	45639 Kč 1863 Eur	
	DOPLŇKY		
	Vnitřní zásuvka TCLA30 š. 30	4943 Kč 202 Eur	
	Vnitřní zásuvka TCLA40 š. 40	5088 Kč 208 Eur	
	LED vnitřní osvětlení (pouze na straně pantů) TCLED1	7700 Kč 315 Eur	
VYSOKÁ SKŘÍŇKA DVOUKŘÍDLÁ STAVITELNÉ POLICE Z BRONZOVÉHO SKLA 5ks			
	š. 70 v. 180 hl. 35 TCL70	67604 Kč 2760 Eur	
	š. 100 v. 180 hl. 35 TCL100	86038 Kč 3512 Eur	
	DOPLŇKY		
	Vnitřní zásuvka TCLA70 š. 70	5524 Kč 226 Eur	
	Vnitřní zásuvka TCLA100 š. 100	6166 Kč 250 Eur	
	LED vnitřní osvětlení po stranách skříně TCLED2	11500 Kč 470 Eur	
VYSOKÁ SKŘÍŇKA DVOUKŘÍDLÁ ŠATNÍ TYČ STAVITELNÉ POLICE Z BRONZOVÉHO SKLA 2ks			
	š. 70 v. 180 hl. 35 TCL70	61440 Kč 2508 Eur	
	š. 100 v. 180 hl. 35 TCL100	77209 Kč 3152 Eur	
	DOPLŇKY		
	Vnitřní zásuvka TCLA70 š. 70	5524 Kč 226 Eur	
	Vnitřní zásuvka TCLA100 š. 100	6166 Kč 250 Eur	
	LED vnitřní osvětlení po stranách skříně TCLED2	11500 Kč 470 Eur	

VYSOKÉ A DOPLŇKOVÉ SKŘÍNĚ

VIPP	FOREVER	COFFER	DREAM
			
- stavitelné police - pokosové spoje	- stavitelné police - otevírání push-open bez úchytek	- stavitelné skleněné police - přihrádky ve dveřích	- stavitelné police - zaoblený nábytek

Rozměry (cm)	Provedení korpusu a dveří			
	Lak bílý	Přírodní dýha 1	Lak RAL/NCS	Přírodní dýha 2

VIPP				
	š. 40 v. 165 hl. 35 TV40L dveře vlevo TV40P dveře vpravo	31269 Kč 1277 Eur	39354 Kč 1607 Eur	50675 Kč 2069 Eur

FOREVER				
	š. 40 v. 165 hl. 35 TF40L dveře vlevo TF40P dveře vpravo	24438 Kč 998 Eur	27378 Kč 778 Eur	43844 Kč 1790 Eur

COFFER				
	š. 40 v. 140 hl. 30 TL3L dveře vlevo TL3P dveře vpravo	46748 Kč 1909 Eur	52985 Kč 2163 Eur	61717 Kč 2520 Eur

Rozměry (cm)	Provedení korpusu a dveří			
	Lak bílý	Přírodní dýha 1	Lak RAL/NCS	Přírodní dýha 2

DREAM				
	š. 100 v. 90 hl. 40 TD100	72632 Kč 2965 Eur	80457 Kč 3284 Eur	88281 Kč 3604 Eur

OCELOVÁ PODNOŽ VOLITELNÉ PŘÍSLUŠENSTVÍ				
	Individuální rozměry DTP	Cena na dotaz		

PŘÍSLUŠENSTVÍ**VĚŠÁK NA RUČNÍK | Montáž na nábytek/desku**

	š. 40 v. 1 hl. 5 Q74F.W Ocel bílý lak	2762 Kč 113 Eur
	š. 40 v. 1 hl. 5 Q74F.B Ocel černý lak	

VĚŠÁK NA RUČNÍK | Montáž na zeď

	š. 40 v. 1 hl. 5 Q74W.W Ocel bílý lak	2762 Kč 113 Eur
	š. 40 v. 1 hl. 5 Q74W.B Ocel černý lak	

NÁBYTKOVÝ SIFON

	HL137 Bílý plast	865 Kč 36 Eur
---	----------------------------	------------------

SKRYTÁ KONZOLA pro samostatně zavěšené desky pod umyvadla

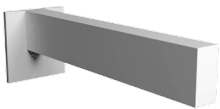
	Q75 Vzdálenost mezi konzolami max. 70 cm. Lakovaná ocel	2326 Kč 95 Eur
--	---	-------------------

UMYVADLA

	š. 55 v. 15 hl. 42 SEL0200A bílá lesklá 1	12350 Kč 475 Eur		š. 70 v. 13 hl. 40 SEL0400A bílá lesklá 1	14040 Kč 540 Eur
	š. 55 v. 24 hl. 40 SEL0300A bílá lesklá 1	15080 Kč 580 Eur		š. 40 v. 18 hl. 40 SEL0700A bílá lesklá 1	10920 Kč 420 Eur
	š. 38 v. 15 hl. 38 TRL0200A bílá lesklá 1	11310 Kč 435 Eur		š. 38 v. 15 hl. 38 TRL0203A černá matná 2	17030 Kč 655 Eur
	Ø 40 v. 18 TRL0100A bílá lesklá 1	12350 Kč 475 Eur		Ø 40 v. 18 TRL0103A černá matná 2	18460 Kč 710 Eur
	š. 45 v. 15 hl. 45 SEL1100/1A S otvorem na bat. bílá lesklá 1	11570 Kč 445 Eur		š. 60 v. 15 hl. 45 SEL1200/1A S otvorem na bat. bílá lesklá 1	13000 Kč 500 Eur
	š. 60 v. 15 hl. 38 POD60x38 bílá lesklá 1	8710 Kč 335 Eur		š. 60 v. 16 hl. 40 NUV200/AP6 bílá lesklá	8788 Kč 335 Eur
	š. 43 v. 15 hl. 38 AQLO100A bílá lesklá	10920 Kč 420 Eur		š. 60 v. 15 hl. 38 AQLO200A bílá lesklá	12350 Kč 475 Eur
	AQCO100A Keramická krytka vpusti bílá lesklá	2340 Kč 90 Eur		AQCO100A Keramická krytka vpusti bílá lesklá	2340 Kč 90 Eur
	PMCLTMUCL Volná vtoková souprava	1470 Kč 60 Eur		PMCLTMUCL Volná vtoková souprava	1470 Kč 60 Eur
	š. 60 v. 14 hl. 50 CML0500A bílá lesklá Bez otvoru na baterii za umyvadlem. 3	15860 Kč 610 Eur		š. 75 v. 14 hl. 50 CML0600A bílá lesklá Bez otvoru na baterii za umyvadlem 3	17810 Kč 685 Eur
	CML0500/1A bílá lesklá S otvorem na baterii za umyvadlem. 3	16380 Kč 630 Eur		CML0600/1A bílá lesklá S otvorem na baterii za umyvadlem. 3	18200 Kč 700 Eur
	š. 90 v. 14 hl. 50 CML0700A bílá lesklá Bez otvoru na baterii za umyvadlem. 3	20540 Kč 790 Eur		š. 120 v. 14 hl. 50 CML0800A bílá lesklá Bez otvoru na baterii za umyvadlem. 3	28860 Kč 1110 Eur
	CML0700/1A bílá lesklá S otvorem na baterii za umyvadlem. 3	20930 Kč 805 Eur		CML0800/1A bílá lesklá S otvorem na baterii za umyvadlem. 3	29380 Kč 1130 Eur

VTOKOVÉ SOUPRAVY

1	PMCLTCU00A Vtoková souprava s keramickou krytkou (bílá lesklá)	2080 Kč 80 Eur
2	PMCLTCU03A Vtoková souprava s keramickou krytkou (černá matná)	2340 Kč 90 Eur
3	PQCLTQU00A Vtoková souprava s keramickou krytkou (bílá lesklá)	2600 Kč 100 Eur

i Umyvadla a krytky odtokové soupravy jsou dostupné v celé řadě barevných provedení. Pro informace nás kontaktujte.

UMYVADLA CORIAN®

Součástí cen je integrování umyvadla do krycí desky Corian®.

 <p>Ø 35 40</p>	<p>S přepadem a corianovou krytkou odtokové soustavy.</p> <p>Otvor na baterii v desce za umyvadlem POUZE MIMO OSU UMYVADLA</p>	<p>Ø 35 CP7210 Glacier White</p>	<p>14725 Kč 601 Eur</p>
		<p>Ø 40 CP7220 Glacier White</p>	<p>16270 Kč 664 Eur</p>
 <p>hl. š. 59</p>	<p>S přepadem</p>	<p>š. 54 hl. 32 CS7610 Glacier White</p>	<p>20517 Kč 837 Eur</p>
 <p>hl. š. 57</p>	<p>S přepadem a corianovou krytkou odtokové soustavy.</p>	<p>š. 42 hl. 33 C810 Glacier White</p>	<p>11791 Kč 481 Eur</p>
 <p>hl. š. 50</p>	<p>S přepadem</p>	<p>š. 45 hl. 30 CS7110 Glacier White</p>	<p>16810 Kč 686 Eur</p>
 <p>hl. š. 60</p>	<p>S přepadem</p>	<p>š. 55 hl. 32 CS7120 Glacier White</p>	<p>17428 Kč 711 Eur</p>
 <p>hl. š. 50 80</p>	<p>Bez přepadu. S corianovou krytkou odtokové soustavy.</p>	<p>š. 50 hl. 29,5 CORL04 Glacier White</p>	<p>25951 Kč 1060 Eur</p>
		<p>š. 80 hl. 29,5 CORL03 Glacier White</p>	<p>27853 Kč 1137 Eur</p>

INFORMACE K VÝŘEZŮM

Ceny krycích desek jsou uvedeny bez výřezů.

Nutno objednat výřez a vyplnit **SCHÉMA VÝŘEZŮ PRO UMYVADLA A STOJÁNKOVÉ BATERIE**.

Pro umyvadla mimo nabídku Le bon je nutné dodat šablonu.

SATÉNOVÉ SKLO

VÝŘEZY PRO UMYVADLA NA POLOŽENÍ A STOJÁNKOVÉ BATERIE do krycích desek ze saténového skla

ZLB	Výřez pro umyvadla z nabídky Le bon (str. 29)	0 Kč
ZSO	Kruhový výřez pro umyvadla mimo nabídku Le bon (pro 1 nebo 2 umyvadla) - Výřezy do \varnothing 100 cm.	2800 Kč
ZSX1	Nekruhový výřez pro umyvadlo mimo nabídku Le bon (pro 1 umyvadlo)	4455 Kč
ZSX2	Nekruhový výřez pro umyvadla mimo nabídku Le bon (pro 2 umyvadla)	6534 Kč
ZO	Otvor pro stojánkovou baterii \varnothing 3,5 cm	0 Kč

OSTATNÍ | CORIAN® | KOMPAKT | MASIV

VÝŘEZY PRO UMYVADLA NA POLOŽENÍ A STOJÁNKOVÉ BATERIE

ZLB	Výřez pro umyvadla z nabídky Le bon (str. 29)	0 Kč
ZX	Výřez pro umyvadla mimo nabídku Le bon (pro 1 nebo 2 umyvadla) do desek CORIAN®, KOMPAKT, MASIV	2800 Kč
ZO	Otvor pro stojánkovou baterii \varnothing 3,5 cm	0 Kč

SCHÉMA VÝŘEZŮ

PRO UMYVADLA A STOJÁNKOVÉ BATERIE

VÝŘEZ PRO UMYVADLO

VÝROBCE A MODEL UMYVADLA:

B cm

Šířka desky pro umyvadla

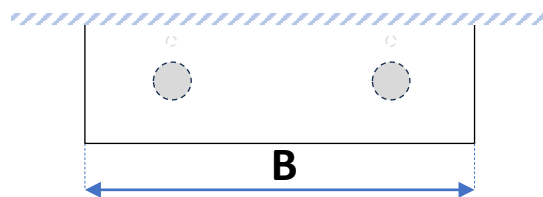

Y1 cm

Vzdálenost od **LEVÉHO** okraje desky na osu výřezu (min. 22 cm)

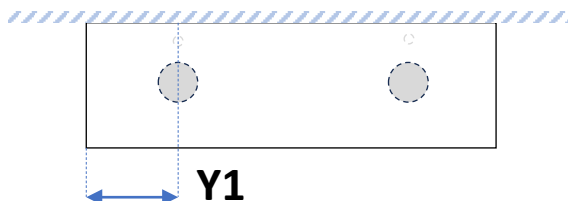

R1 cm

Rozteč. Vzdálenost mezi osami výřezů. Pouze v případě 2 umyvadel.

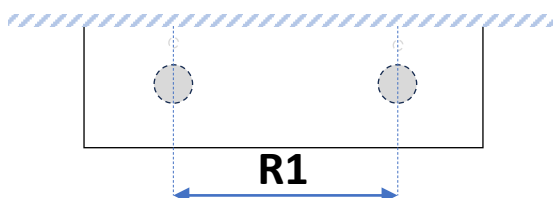

Z cm

Vzdálenost od stěny na osu výřezu.



VÝŘEZ PRO BATERII

ANO

NE

VÝROBCE A MODEL BATERIE:

Y2 cm

Vzdálenost od **LEVÉHO** okraje desky na osu výřezu pro baterii.

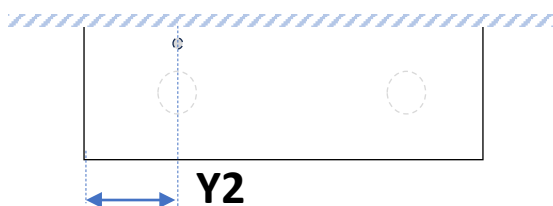

R2 cm

Rozteč. Vzdálenost mezi osami výřezů pro baterie. Pouze v případě 2 umyvadel.

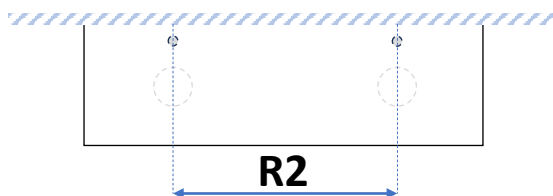

M cm

Vzdálenost od stěny na osu výřezu pro baterii (min 4.5 cm).



VYMYŠLENO
A VYROBENO V BRNĚ



SHOWROOM BRNO

Le bon, spol. s.r.o.
64506967, CZ64506967
Zábrdovická 15/16, Brno 615 00
info@lebon.cz
+420 544 527 612

OBJEDNÁVKY

objednavky@lebon.cz

**OBCHODNÍ ODDĚLENÍ,
EXPORT:**

Klára Nováková
+420 603 810 583
novakova@lebon.cz