

LAUFEN



Doporučené maloobchodní ceny v Kč bez DPH (DMBC) platné od 1. 3. 2025

Saphirkeramik

SAPHIRKERAMIK

Materiál Saphirkeramik se vyznačuje vysokou pevností a výbornou zpracovatelností, díky čemuž je možné tento materiál používat při výrobě designových tenkostěnných keramických výrobků s exkluzivním poloměrem hrany 1 - 2 mm.



LCC (Laufen Clean Coat)

Tato inovativní úprava keramického povrchu vzniká nanesením sklovitého povlaku na originální glazuru a jeho vytvrzením při vysoké teplotě. Povrch LCC se vyznačuje vysokou tvrdostí a odolností. LCC je vzhledem k hodnotě drsnosti pouhé čtyři nanometry (3× hladší než povrch keramické glazury) odolná proti usazování vodního kamene, nečistot a bakterií. Mírná znečištění lze velmi snadno odstranit. Hydrofilní efekt zajistí odplavení nečistot při oplachování. LCC chrání keramiku a usnadňuje úklid nejen v domácnostech, ale i ve veřejných prostorách. Při čištění je zapotřebí používat pouze neabrazivní čisticí prostředky. Intenzivní prostředky totiž při pravidelném použití jemného saponátu nebudou vůbec potřeba.

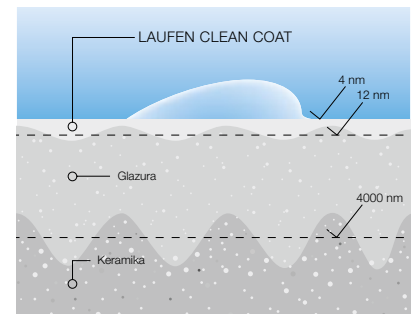

LAUFEN

CLEAN COAT ACTIVE

LCC Active (Laufen Clean Coat Active)

Vysoce účinná antimikrobiální povrchová úprava, která zajišťuje maximální hygienu bez bakterií, virů a choroboplodných zárodků. LCC Active byla vyvinuta společností Laufen na základě intenzivního výzkumu a to pro keramické výrobky a sedátka. Na keramiku se tato inovativní úprava nanáší sofistikovaným procesem, při kterém je spojena s glazurou tepelnou stabilizací. Nositelem antimikrobiálních vlastností je v tomto případě měď, která má schopnost aktivně zničit nebo inhibovat růst 99,9 % bakterií a virů během 24 hodin. Zároveň je povrch keramiky hydrofilní a třikrát hladší než standardní glazura, zajišťuje tak snadnou údržbu a napomáhá odplavení nečistot během používání a čištění výrobku. U sedátek je použita jiná látka, sloučenina obsahující molybden a zinek, která využívá působení volných radikálů k ničení bakterií a virů.



Speciální typ glazury LCC (400) nebo LCC Active (A00) je možno objednat na vybrané výrobky sanitární keramiky v bílé barvě. Příplatek za úpravu LCC je 2 000 Kč bez DPH za jeden kus. Příplatek za úpravu LCC Active je 2 250 Kč bez DPH za 1 kus.

SILENT FLUSH

Silent Flush

Vnitřní prostor klozetu bez skrytého oplachového kruhu je speciálně tvarován tak, aby voda proudila po dokonale optimalizované spirálové dráze. Silent Flush redukuje hlučnost splachování a zajistí tak ještě diskrétnější a klidnější návštěvy koupelny. Použití systému Silent Flush nemění nic na známém designu toalety zvenčí. Silent Flush je nejen tišší, ale díky intenzivnímu řízenému proudění se zvýší i čistota vnitřní části toalety.

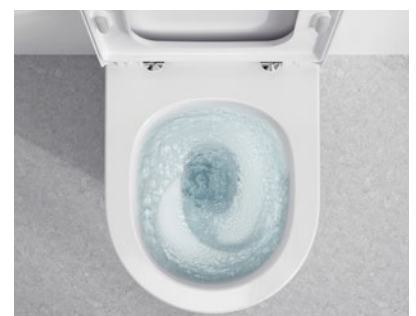



LAUFEN
space
PRAGUE

INFORMACE A SLUŽBY ZÁKAZNÍKŮM

I. P. Pavlova 5 (vchod z Legerovy ulice) 120 00 Praha 2

tel.: +420 296 337 701, laufenspace@cz.laufen.com, www.laufenspaceprague.com

Otevírací doba: Po – Pá: 9.00 – 18.00

Kontakty na obchodní zástupce, projektové oddělení a technickou podporu najdete na www.laufen.cz

139ZT202500026401

Tyto doporučené maloobchodní brutto ceny (DMBC) se rozumí v Kč bez DPH. Ceny jsou platné od 1. 3. 2025.

Tiskové chyby vyhrazeny.

LAUFEN CZ s.r.o. si vyhrazuje právo změn cen.

Aktuální ceny doporučujeme ověřit na našich internetových stránkách.



LAUFEN

KLOZETY S BIDETOVOU SPRŠKOU

WC CLEANET RIVA	1	Klozety se zabudovanou bidetovou sprškou	Profi line
WC CLEANET NAVIA	5	Klozety se zabudovanou bidetovou sprškou	Profi line
WC CLEANET ALVIA	8	Klozety se zabudovanou bidetovou sprškou	Profi line
WC CLEANET SIT	11	WC sedátko s zabudovanou bidetovou sprškou	Profi line

KOUPELNOVÉ SÉRIE

SONAR	18	Koupelnová keramika	Luxury line
	21	Koupelnový nábytek	Luxury line
	27	Vany	Luxury line
ILBAGNOALESSI	28	Koupelnová keramika	Studio line
	31	Koupelnový nábytek	Studio line
	42	Vany	Studio line
PALOMBA COLLECTION	44	Koupelnová keramika	Studio line
	46	Vany	Studio line
KARTELL • LAUFEN	48	Koupelnová keramika	Luxury line
	56	Koupelnový nábytek	Luxury line
	64	Vany	Luxury line
HOME COLLECTION THE NEW CLASSIC	65	Doplňky	Profi line
	66	Koupelnová keramika	Luxury line
	70	Koupelnový nábytek	Luxury line
LIVING SQUARE	77	Vany	Luxury line
	78	Koupelnová keramika	Studio line
LIVING SAPHIRKERAMIK	79	Koupelnový nábytek	Studio line
	80	Koupelnová keramika	Studio line
LIVING CITY	81	Koupelnová keramika	Studio line
	83	Koupelnový nábytek	Studio line
	84	Koupelnová keramika	Studio line
INO	87	Koupelnový nábytek	Studio line
	91	Vany	Studio line
	92	Koupelnová keramika	Studio line
VAL	103	Koupelnový nábytek	Studio line
	113	Vany	Studio line
	114	Koupelnová keramika	Studio line
MEDA	123	Koupelnový nábytek	Studio line
	127	Vany	Studio line
	128	Koupelnová keramika	Studio line
PALACE	131	Koupelnový nábytek	Studio line
	132	Koupelnová keramika	Profi line
	143	Koupelnový nábytek	Profi line
LAUFEN PRO S	159	Vany a sprchové vaničky	Profi line
	162	Koupelnová keramika	Profi line
LAUFEN PRO B	163	Koupelnová keramika	Profi line
	165	Koupelnový nábytek	Profi line
LAUFEN PRO A	168	Koupelnová keramika	Profi line
	182	Vany a sprchové vaničky	Profi line
LAUFEN PRO	189	Sprchové zástěny	Profi line
	190	Koupelnová keramika	Profi line
	201	Koupelnový nábytek	Profi line
LUA	204	Vany	Profi line
	206	Koupelnová keramika	Studio line
LANI	207	Koupelnový nábytek	Studio line

PRODUKTOVÁ ŘEŠENÍ

KOUPELNOVÁ KERAMIKA	208	LAUFEN PRO LIBERTY 	Profi line
	209	REHAB  / SPECIÁLNÍ VÝROBKY	Profi line
	210	FLORAKIDS	Studio line
	212	Umyvadlová mísa, vestavná umyvadla zdola	Profi line
	213	Zápustná umyvadla shora	Profi line
	214	Klozety	Profi line
	217	Doplňky UNIVERSAL	Profi line
	218	Podomítkové moduly Laufen	Profi line
	222	Urínály	Profi line

KOUPELNOVÝ NÁBYTEK

228	ARUN	Studio line
236	LANI	Studio line
252	BASE	Studio line
253	BASE 2.0	Studio line
254	FRAME 25	Studio line
262	ILON	Studio line
263	LEELO	Studio line
264	NIARA	Studio line
267	NIARA S	Studio line
268	NIXIE	Profi line
270	CANA	Profi line

WELLNESS

272	LINDEN – vany Marbond	Studio line
273	LAUFEN SOLUTIONS – vany akrylátové	Profi line
276	MODERNA PLUS – vany ocelové	Studio line
277	PALLADIUM – vany ocelové	Studio line
278	THALLIUM – vany ocelové	Studio line
279	LAUFEN SOLUTIONS – sprchové vaničky akrylátové	Studio line
282	PLATINA – sprchové vaničky ocelové	Studio line
285	LAUFEN SOLUTIONS – sprchové vaničky Marbond	Studio line
288	MERANO E – sprchové vaničky keramické	Profi line
289	NIA – sprchové vaničky Marbond	Profi line

VODOVODNÍ BATERIE

290	THE NEW CLASSIC	Luxury line
292	KARTELL • LAUFEN	Luxury line
298	ADA	Luxury line
303	QUADRIGA	Luxury line
304	PURE (VAL)	Studio line
306	MEDA	Studio line
308	CURVEPRO	Studio line
308	CURVETRONIC	Studio line
309	TWINPLUS SLIM	Studio line
312	TWINPLUS	Studio line
316	TWINTRONIC	Studio line
318	CITYPLUS	Studio line
321	CITYPRO	Profi line
323	CITYTRONIC	Studio line
323	LIBERTY PRO	Profi line
324	NEJA	Profi line
325	LAURIN	Profi line
327	LUA	Studio line
330	UMA-E	Profi line
331	LAUFEN EASYTOUCH	Profi line
331	LAUFEN SHOWERTRONIC	Studio line
332	THERM	Studio line
333	VIVID	Studio line
333	EUROLOOK	Studio line
334	SIMIBOX A PŘÍSLUŠENSTVÍ	Profi line

DOPLŇUJÍCÍ INFORMACE A FORMULÁŘE

DOPLŇUJÍCÍ INFORMACE

346	Náhradní díly a příslušenství
348	Doporučené kombinace vodovodních baterií k umyvadlům
350	Přehled a kompatibilita umyvadlových desek
361	Doplňující informace k akrylátovým vanám a masážním systémům
364	Přehled možností keramiky
364	Údržba keramiky a WC sedátek
365	Příslušenství pro koupelnovou keramiku

FORMULÁŘE

366	Objednávkový formulář pro zrcadla FRAME 25
368	Objednávkový formulář pro přířezy u řezatelných umyvadel
371	Objednávkový formulář pro vysokou skříňku Base
372	Objednávkový formulář pro modulární systémy a umyvadlové desky LANI
373	Objednávkový formulář pro vany Sonar
374	Objednávkový formulář pro variabilní rozměry vany Kartell • LAUFEN
375	Objednávkový formulář pro variabilní rozměry vaničky Laufen Pro S Marbond
376	Objednávkový formulář pro variabilní rozměry vaničky Laufen Pro Marbond
377	Objednávkový formulář pro variabilní rozměry vaničky Laufen Solution Marbond

ČÍSELNÝ REJSTŘÍK

Číslo výrobku	Název	Strana	Číslo výrobku	Název	Strana	Číslo výrobku	Název	Strana
H210030	NIA	289	H212956	LAUFEN PRO	185	H215040	PLATINA	283
H210031	NIA	289	H212957	LAUFEN PRO	185	H215041	PLATINA	283
H210032	NIA	289	H212958	LAUFEN PRO	185	H215441	LAUFEN SOLUTIONS	285
H210033	NIA	289	H212959	LAUFEN PRO	185	H215442	LAUFEN SOLUTIONS	285
H210034	NIA	289	H213440	LAUFEN SOLUTIONS	285	H215443	LAUFEN SOLUTIONS	285
H210035	NIA	289	H213441	LAUFEN SOLUTIONS	285	H215444	LAUFEN SOLUTIONS	285
H210036	NIA	289	H213442	LAUFEN SOLUTIONS	285	H215445	LAUFEN SOLUTIONS	285
H210037	NIA	289	H213443	LAUFEN SOLUTIONS	285	H215446	LAUFEN SOLUTIONS	285
H210038	NIA	289	H213444	LAUFEN SOLUTIONS	285	H215507	LAUFEN SOLUTIONS	280
H210039	NIA	289	H213445	LAUFEN SOLUTIONS	285	H215953	LAUFEN PRO	186
H210180	LAUFEN PRO S	160	H213446	LAUFEN SOLUTIONS	285	H215954	LAUFEN PRO	186
H210181	LAUFEN PRO S	160	H213447	LAUFEN SOLUTIONS	285	H215955	LAUFEN PRO	185
H210182	LAUFEN PRO S	160	H213448	LAUFEN SOLUTIONS	285	H215956	LAUFEN PRO	185
H210183	LAUFEN PRO S	160	H213449	LAUFEN SOLUTIONS	285	H215958	LAUFEN PRO	185
H210184	LAUFEN PRO S	160	H213502	LAUFEN SOLUTIONS	281	H215959	LAUFEN PRO	185
H210185	LAUFEN PRO S	160	H213503	LAUFEN SOLUTIONS	281	H216440	LAUFEN SOLUTIONS	285
H210186	LAUFEN PRO S	160	H213951	LAUFEN PRO	185	H216441	LAUFEN SOLUTIONS	285
H210187	LAUFEN PRO S	160	H213952	LAUFEN PRO	185	H216442	LAUFEN SOLUTIONS	285
H210188	LAUFEN PRO S	160	H213953	LAUFEN PRO	185	H216443	LAUFEN SOLUTIONS	285
H210189	LAUFEN PRO S	160	H213954	LAUFEN PRO	185	H216508	LAUFEN SOLUTIONS	280
H210950	LAUFEN PRO	185	H213955	LAUFEN PRO	185	H216956	LAUFEN PRO	185
H210951	LAUFEN PRO	185	H213956	LAUFEN PRO	186	H216957	LAUFEN PRO	185
H210952	LAUFEN PRO	185	H213957	LAUFEN PRO	186	H216959	LAUFEN PRO	186
H210953	LAUFEN PRO	186	H213958	LAUFEN PRO	185	H220082	LUA	204
H210954	LAUFEN PRO	186	H213959	LAUFEN PRO	185	H220087	LUA	204
H210955	LAUFEN PRO	186	H214440	LAUFEN SOLUTIONS	285	H220112	MEDA	127
H210956	LAUFEN PRO	185	H214441	LAUFEN SOLUTIONS	285	H220115	MEDA	127
H210957	LAUFEN PRO	185	H214442	LAUFEN SOLUTIONS	285	H220116	MEDA	127
H210958	LAUFEN PRO	185	H214443	LAUFEN SOLUTIONS	285	H220117	MEDA	127
H210959	LAUFEN PRO	186	H214444	LAUFEN SOLUTIONS	285	H220347	SONAR	27
H211030	NIA	289	H214445	LAUFEN SOLUTIONS	285	H220852	THE NEW CLASSIC	77
H211031	NIA	289	H214446	LAUFEN SOLUTIONS	285	H220942	LINDEN	272
H211032	NIA	289	H214502	LAUFEN SOLUTIONS	281	H220945	LINDEN	272
H211180	LAUFEN PRO S	160	H214508	LAUFEN SOLUTIONS	280	H220946	LINDEN	272
H211181	LAUFEN PRO S	160	H214950	LAUFEN PRO	186	H220947	LINDEN	272
H211182	LAUFEN PRO S	160	H214951	LAUFEN PRO	185	H220972	ILBAGNOALESSI	42
H211183	LAUFEN PRO S	160	H214953	LAUFEN PRO	185	H221342	SONAR	27
H211184	LAUFEN PRO S	160	H214956	LAUFEN PRO	186	H222332	KARTELL • LAUFEN	64
H211185	LAUFEN PRO S	160	H214958	LAUFEN PRO	186	H222500	LAUFEN SOLUTIONS	273
H211186	LAUFEN PRO S	160	H214959	LAUFEN PRO	185	H222501	LAUFEN SOLUTIONS	273
H211187	LAUFEN PRO S	160	H215001	PLATINA	282	H222505	LAUFEN SOLUTIONS	273
H211501	LAUFEN SOLUTIONS	279	H215002	PLATINA	282	H222506	LAUFEN SOLUTIONS	273
H211502	LAUFEN SOLUTIONS	279	H215003	PLATINA	282	H222510	LAUFEN SOLUTIONS	274
H211503	LAUFEN SOLUTIONS	279	H215004	PLATINA	282	H222511	LAUFEN SOLUTIONS	274
H211505	LAUFEN SOLUTIONS	279	H215005	PLATINA	283	H222512	LAUFEN SOLUTIONS	274
H211508	LAUFEN SOLUTIONS	279	H215006	PLATINA	283	H223331	KARTELL • LAUFEN	64
H211509	LAUFEN SOLUTIONS	279	H215008	PLATINA	284	H223332	KARTELL • LAUFEN	64
H211950	LAUFEN PRO	186	H215009	PLATINA	284	H223335	KARTELL • LAUFEN	64
H211951	LAUFEN PRO	186	H215011	PLATINA	282	H223500	LAUFEN SOLUTIONS	273
H211952	LAUFEN PRO	185	H215012	PLATINA	282	H223501	LAUFEN SOLUTIONS	273
H211953	LAUFEN PRO	185	H215013	PLATINA	282	H223505	LAUFEN SOLUTIONS	273
H211954	LAUFEN PRO	186	H215014	PLATINA	282	H223530	LAUFEN SOLUTIONS	273
H211955	LAUFEN PRO	186	H215015	PLATINA	283	H223531	LAUFEN SOLUTIONS	273
H211956	LAUFEN PRO	186	H215016	PLATINA	283	H223535	LAUFEN SOLUTIONS	273
H211957	LAUFEN PRO	186	H215018	PLATINA	284	H223536	LAUFEN SOLUTIONS	273
H211958	LAUFEN PRO	185	H215019	PLATINA	284	H224331	KARTELL • LAUFEN	64
H211959	LAUFEN PRO	185	H215021	PLATINA	282	H224332	KARTELL • LAUFEN	64
H212502	LAUFEN SOLUTIONS	280	H215022	PLATINA	282	H224336	KARTELL • LAUFEN	64
H212503	LAUFEN SOLUTIONS	280	H215023	PLATINA	283	H224500	LAUFEN SOLUTIONS	273
H212507	LAUFEN SOLUTIONS	280	H215030	PLATINA	283	H224501	LAUFEN SOLUTIONS	273
H212508	LAUFEN SOLUTIONS	280	H215031	PLATINA	283	H224505	LAUFEN SOLUTIONS	273
H212950	LAUFEN PRO	186	H215032	PLATINA	283	H224506	LAUFEN SOLUTIONS	273
H212951	LAUFEN PRO	185	H215033	PLATINA	283	H224510	LAUFEN SOLUTIONS	274
H212952	LAUFEN PRO	185	H215034	PLATINA	283	H224511	LAUFEN SOLUTIONS	274
H212953	LAUFEN PRO	185	H215035	PLATINA	284	H224512	LAUFEN SOLUTIONS	274
H212954	LAUFEN PRO	185	H215036	PLATINA	284	H225060	MODERNA PLUS	276
H212955	LAUFEN PRO	185	H215037	PLATINA	284	H225070	MODERNA PLUS	276

ČÍSELNÝ REJSTŘÍK

Číslo výrobku	Název	Strana	Číslo výrobku	Název	Strana	Číslo výrobku	Název	Strana
H225080	THALLIUM	278	H244970	ILBAGNOALESSI	43	H295141	SONAR, ILBAGNOALESSI, PALOMBA COLLECTION, KARTELL • LAUFEN, THE NEW CLASSIC, INO, VAL, PŘÍSLUŠENSTVÍ – VANY A VANIČKY	27, 42, 46, 64, 77, 91, 113, 344
H225090	THALLIUM	278	H245802	PALOMBA COLLECTION	46	H295142	LAUFEN PRO, LUA, LAUFEN SOLUTIONS, MODERNA PLUS, PALLADIUM, THALLIUM, PŘÍSLUŠENSTVÍ – VANY A VANIČKY	182, 184, 205, 275, 276, 277, 278, 345
H225100	PALLADIUM	277	H245957	LAUFEN PRO	182	H295143	LAUFEN PRO, LUA, LAUFEN SOLUTIONS, MODERNA PLUS, PALLADIUM, THALLIUM, PŘÍSLUŠENSTVÍ – VANY A VANIČKY	182, 184, 205, 275, 276, 277, 278, 345
H225103	PALLADIUM	277	H245971	ILBAGNOALESSI	42	H295146	LAUFEN SOLUTIONS, PLATINA, MERANO E, PŘÍSLUŠENSTVÍ – VANY A VANIČKY	281, 284, 288, 344
H225110	PALLADIUM	277	H245972	ILBAGNOALESSI	42	H295147	PŘÍSLUŠENSTVÍ – VANY A VANIČKY	344
H225113	PALLADIUM	277	H260950	LAUFEN PRO	189	H295148	ILBAGNOALESSI, PALOMBA COLLECTION, LAUFEN PRO S, PŘÍSLUŠENSTVÍ – VANY A VANIČKY	43, 47, 159, 345
H225120	MODERNA PLUS	276	H260951	LAUFEN PRO	189	H295149	ILBAGNOALESSI, PALOMBA COLLECTION, LAUFEN PRO S, PŘÍSLUŠENSTVÍ – VANY A VANIČKY	43, 47, 159, 345
H225130	MODERNA PLUS	276	H260952	LAUFEN PRO	189	H295150	PŘÍSLUŠENSTVÍ – VANY A VANIČKY	345
H225140	MODERNA PLUS	276	H260953	LAUFEN PRO	189	H295151	PŘÍSLUŠENSTVÍ – VANY A VANIČKY	345
H225510	LAUFEN SOLUTIONS	274	H290031	LAUFEN PRO, LAUFEN SOLUTIONS	187, 287	H295154	PŘÍSLUŠENSTVÍ – VANY A VANIČKY	345
H225511	LAUFEN SOLUTIONS	274	H290033	LAUFEN PRO, LAUFEN SOLUTIONS	187, 287	H295155	PŘÍSLUŠENSTVÍ – VANY A VANIČKY	345
H225512	LAUFEN SOLUTIONS	274	H290041	LAUFEN PRO, LAUFEN SOLUTIONS	187, 287	H295158	PŘÍSLUŠENSTVÍ – VANY A VANIČKY	345
H225520	LAUFEN SOLUTIONS	274	H290043	LAUFEN PRO, LAUFEN SOLUTIONS	187, 287	H295160	PŘÍSLUŠENSTVÍ – VANY A VANIČKY	345
H225521	LAUFEN SOLUTIONS	274	H290182	LAUFEN PRO S	161	H295537	LAUFEN SOLUTIONS	275, 281
H226180	LAUFEN PRO S	159	H290183	LAUFEN PRO S	161	H295551	ILBAGNOALESSI, PALOMBA COLLECTION, KARTELL • LAUFEN, LAUFEN PRO S, LAUFEN PRO, LUA, LAUFEN SOLUTIONS, MODERNA PLUS, PALLADIUM, THALLIUM, PLATINA, LAUFEN SOLUTIONS, MERANO E	43, 47, 64, 161, 184, 188, 205, 275, 276, 277, 278, 281, 284, 286, 288
H226332	KARTELL • LAUFEN	64	H291030	NIA	289	H295552	LAUFEN SOLUTIONS, PLATINA	281, 284
H227180	LAUFEN PRO S	159	H291031	NIA	289	H295553	LAUFEN SOLUTIONS, PLATINA	281, 284
H230080	LUA	205	H291032	NIA	289	H295555	LAUFEN SOLUTIONS, PLATINA	281, 284
H23028	VAL	113	H291950	LAUFEN PRO	186	H295556	LAUFEN SOLUTIONS, PLATINA	281, 284
H230302	INO	91	H291951	LAUFEN PRO	186	H295557	LAUFEN SOLUTIONS	281
H230950	LAUFEN PRO	183	H291952	LAUFEN PRO	186	H295558	LAUFEN SOLUTIONS	281
H230951	LAUFEN PRO	183	H292340	SONAR	27	H295642	LAUFEN PRO S, LAUFEN PRO, LAUFEN SOLUTIONS, MERANO E	161, 188, 286, 288
H230955	LAUFEN PRO	183	H292952	SONAR	287	H295643	LAUFEN SOLUTIONS	286
H230956	LAUFEN PRO	183	H293340	SONAR	27	H295644	LAUFEN SOLUTIONS	286
H231080	LUA	205	H293950	LAUFEN PRO	189	H295645	LAUFEN SOLUTIONS	287
H23128	VAL	113	H294108	LAUFEN PRO S	159	H295647	LAUFEN SOLUTIONS	286
H231302	INO	91	H294399	ILBAGNOALESSI, PALOMBA COLLECTION, LAUFEN PRO, LUA	43, 47, 184, 205			
H231800	PALOMBA COLLECTION	47	H294439	ILBAGNOALESSI	43			
H231950	LAUFEN PRO	183	H294493	LAUFEN SOLUTIONS	275			
H231951	LAUFEN PRO	183	H294680	ILBAGNOALESSI, KARTELL • LAUFEN	42, 64			
H231955	LAUFEN PRO	183	H295047	ILBAGNOALESSI, PALOMBA COLLECTION, LAUFEN PRO	43, 47, 184			
H231956	LAUFEN PRO	183	H295122	LAUFEN PRO, PŘÍSLUŠENSTVÍ – VANY A VANIČKY	188, 344			
H232080	LUA	205	H295127	LAUFEN PRO, LAUFEN SOLUTIONS	188, 286			
H232801	PALOMBA COLLECTION	47	H295131	PŘÍSLUŠENSTVÍ – VANY A VANIČKY	344			
H232950	LAUFEN PRO	183	H295132	LAUFEN PRO	184			
H232951	LAUFEN PRO	183	H295133	LAUFEN PRO, PŘÍSLUŠENSTVÍ – VANY A VANIČKY	184, 344			
H232955	LAUFEN PRO	184	H295137	SONAR, MEDA, LAUFEN PRO, LUA, LINDEN, PŘÍSLUŠENSTVÍ – VANY A VANIČKY	27, 127, 182, 204, 272, 344			
H232956	LAUFEN PRO	184	H295138	SONAR, MEDA, LAUFEN PRO, LUA, LINDEN, PŘÍSLUŠENSTVÍ – VANY A VANIČKY	27, 127, 182, 204, 272, 344			
H233080	LUA	205	H295139	SONAR, ILBAGNOALESSI, PALOMBA COLLECTION, KARTELL • LAUFEN, THE NEW CLASSIC, INO, VAL, MEDA, LAUFEN PRO, LUA, LINDEN, PŘÍSLUŠENSTVÍ – VANY A VANIČKY	27, 42, 46, 64, 77, 91, 113, 127, 182, 204, 272, 345			
H233950	LAUFEN PRO	183	H295140	SONAR, ILBAGNOALESSI, PALOMBA COLLECTION, KARTELL • LAUFEN, THE NEW CLASSIC, INO, VAL, PŘÍSLUŠENSTVÍ – VANY A VANIČKY	27, 42, 46, 64, 77, 91, 113, 344			
H233951	LAUFEN PRO	183						
H233955	LAUFEN PRO	183						
H233956	LAUFEN PRO	183						
H234080	LUA	205						
H234950	LAUFEN PRO	184						
H234951	LAUFEN PRO	184						
H234955	LAUFEN PRO	184						
H234956	LAUFEN PRO	184						
H239952	LAUFEN PRO	182						
H240950	LAUFEN PRO	182						
H241950	LAUFEN PRO	182						
H241970	ILBAGNOALESSI	43						
H242500	LAUFEN SOLUTIONS	274						
H242501	LAUFEN SOLUTIONS	274						
H242507	LAUFEN SOLUTIONS	274						
H242800	PALOMBA COLLECTION	47						
H242801	PALOMBA COLLECTION	47						
H242950	LAUFEN PRO	182						
H243800	PALOMBA COLLECTION	47						
H243801	PALOMBA COLLECTION	47						
H243952	LAUFEN PRO	182						
H243970	ILBAGNOALESSI	43						
H244500	LAUFEN SOLUTIONS	275						
H244501	LAUFEN SOLUTIONS	275						
H244507	LAUFEN SOLUTIONS	275						
H244955	LAUFEN PRO	182						
H244956	LAUFEN PRO	182						

ČÍSELNÝ REJSTŘÍK

Číslo výrobku	Název	Strana	Číslo výrobku	Název	Strana	Číslo výrobku	Název	Strana
H295700	LAUFEN PRO	187	H299967	PŘÍSLUŠENSTVÍ – VANY A VANIČKY	344	H381131	CANA	271
H295701	LAUFEN PRO	187	H310338	KARTELL • LAUFEN	294	H381132	CANA	271
H295702	LAUFEN PRO	187	H311081	LUA	327	H381133	CANA	270
H295703	LAUFEN PRO	187	H311088	LUA	327	H381151	NIXIE	268, 269
H295704	LAUFEN PRO	187	H311331	KARTELL • LAUFEN	292, 293	H381152	NIXIE	268, 269
H295705	LAUFEN PRO	187	H311332	KARTELL • LAUFEN	294	H381153	NIXIE	268
H295706	LAUFEN PRO	187	H311336	KARTELL • LAUFEN	297	H381154	NIXIE	269
H295707	LAUFEN PRO	188	H311337	KARTELL • LAUFEN	292	H381280	VAL	102
H295708	LAUFEN PRO	188	H311338	KARTELL • LAUFEN	292, 293	H381281	VAL	102
H295709	LAUFEN PRO	188	H311511	NEJA	324	H381282	VAL	102
H295710	LAUFEN PRO	188	H311518	NEJA	324	H381283	VAL	102
H295711	LAUFEN PRO	188	H3115F1	LUA	327	H381284	VAL	102
H295712	LAUFEN PRO	188	H3115F6	LUA	328	H381285	VAL	102
H295713	LAUFEN PRO	188	H3115F8	LUA	327	H381330	KARTELL • LAUFEN	57
H295714	LAUFEN PRO	188	H312333	KARTELL • LAUFEN	294	H381331	KARTELL • LAUFEN	57
H295715	LAUFEN PRO	188	H312336	KARTELL • LAUFEN	294	H381332	KARTELL • LAUFEN	57
H295716	LAUFEN PRO	188	H321081	LUA	328	H382061	NIARA	266
H295717	LAUFEN PRO S	161	H321086	LUA	328, 329	H382120	LANI	248
H295718	LAUFEN PRO S	161	H321331	KARTELL • LAUFEN	292	H382121	LANI	248
H295719	LAUFEN PRO S	161	H321336	KARTELL • LAUFEN	296	H382122	LANI	248
H295720	LAUFEN PRO S	161	H321337	KARTELL • LAUFEN	295	H382123	LANI	248
H295721	LAUFEN PRO S	161	H321338	KARTELL • LAUFEN	295	H382124	LANI	248
H295722	LAUFEN PRO S	161	H321339	KARTELL • LAUFEN	292	H382125	LANI	248
H295723	LAUFEN PRO S	161	H321516	NEJA	324	H382132	CANA	271
H296080	LUA	205	H321517	NEJA	324	H382150	NIXIE	269
H296081	LUA	205	H3215F1	LUA	328	H382151	NIXIE	269
H296101	LAUFEN PRO, LAUFEN SOLUTIONS	183, 275	H322335	KARTELL • LAUFEN	295	H382152	NIXIE	269
H296102	LAUFEN PRO, LAUFEN SOLUTIONS	183, 275	H331081	LUA	328	H382330	KARTELL • LAUFEN	57
H296104	LAUFEN PRO	183	H331086	LUA	329	H383062	NIARA	266
H296105	LAUFEN PRO	183	H331336	KARTELL • LAUFEN	296	H383131	CANA	270, 271
H296111	LAUFEN PRO, LAUFEN SOLUTIONS	183, 275	H331337	KARTELL • LAUFEN	295	H383132	CANA	270
H296112	LAUFEN PRO, LAUFEN SOLUTIONS	183, 275	H331339	KARTELL • LAUFEN	292	H383150	NIXIE	268
H296114	LAUFEN PRO	183	H331516	NEJA	325	H383152	NIXIE	268
H296115	LAUFEN PRO	183	H331517	NEJA	324	H383330	KARTELL • LAUFEN	57
H296121	LAUFEN PRO	183	H3315F1	LUA	328	H384061	NIARA	266
H296122	LAUFEN PRO	183	H333957	CITYPRO	322	H384062	NIARA	264, 265
H296124	LAUFEN PRO	183	H341081	LUA	328	H384072	NIARA S	267
H296125	LAUFEN PRO	183	H341331	KARTELL • LAUFEN	292, 294	H384131	CANA	270
H296127	LAUFEN PRO	184	H341511	NEJA	324	H384132	CANA	271
H296128	LAUFEN PRO	184	H3415F1	LUA	327	H384151	NIXIE	269
H296131	LAUFEN PRO	183	H3605F0	LUA	329	H384152	NIXIE	268
H296132	LAUFEN PRO	183	H361980	PŘÍSLUŠENSTVÍ – BATERIE	337, 338	H384332	KARTELL • LAUFEN	57, 297
H296133	LAUFEN PRO	183	H361982	PŘÍSLUŠENSTVÍ – BATERIE	338, 339	H385061	NIARA	266
H296134	LAUFEN PRO, LAUFEN SOLUTIONS	183, 275	H361985	PŘÍSLUŠENSTVÍ – BATERIE	339	H385062	NIARA	266
H296135	LAUFEN PRO, LAUFEN SOLUTIONS	183, 275	H362980	PŘÍSLUŠENSTVÍ – BATERIE	341, 342	H385131	CANA	270, 271
H296136	LAUFEN PRO	184	H367981	PŘÍSLUŠENSTVÍ – BATERIE	336	H385132	CANA	271
H296170	PALOMBA COLLECTION, LAUFEN PRO, LAUFEN SOLUTIONS	47, 184, 275	H370989	PŘÍSLUŠENSTVÍ – BATERIE	343	H385151	NIXIE	268
H296171	LAUFEN PRO S, MODERNA PLUS, PALLADIUM	159, 276, 277	H371330	KARTELL • LAUFEN	296	H385330	KARTELL • LAUFEN	56
H296172	MODERNA PLUS, THALLIUM	276, 278	H374980	PŘÍSLUŠENSTVÍ – BATERIE	342	H385331	KARTELL • LAUFEN	56
H296177	LAUFEN PRO	184	H381061	NIARA	264	H385332	KARTELL • LAUFEN	56
H296178	LAUFEN SOLUTIONS	275	H381062	NIARA	264, 265	H385333	KARTELL • LAUFEN	57, 297
H296181	PALLADIUM	277	H381063	NIARA	264	H386061	NIARA	265
H296501	LAUFEN SOLUTIONS	274, 275	H381064	NIARA	265	H386071	NIARA S	267
H296502	LAUFEN SOLUTIONS	275	H381064	NIARA	265	H386151	NIXIE	269
H298441	LAUFEN PRO, LAUFEN SOLUTIONS	187, 286	H381071	NIARA S	267	H386331	KARTELL • LAUFEN	56
H298442	LAUFEN PRO, LAUFEN SOLUTIONS	187, 286	H381072	NIARA S	267	H386333	KARTELL • LAUFEN	56
H298988	LAUFEN PRO, LAUFEN SOLUTIONS	187, 287	H381073	NIARA S	267	H38906	NIARA	266
H298989	LAUFEN PRO, LAUFEN SOLUTIONS	187, 287	H381074	NIARA S	267	H389330	KARTELL • LAUFEN	56
H299964	PŘÍSLUŠENSTVÍ – VANY A VANIČKY	344	H381120	LANI	248	H389331	KARTELL • LAUFEN	56
H299965	LAUFEN PRO S, LAUFEN PRO, LAUFEN SOLUTIONS, PŘÍSLUŠENSTVÍ – VANY A VANIČKY	161, 188, 287, 344	H381121	LANI	248	H390650	CURVEPRO	211, 308
			H381122	LANI	248	H398335	KARTELL • LAUFEN	57, 293
			H381123	LANI	248	H402101	LAUFEN PRO S	148
			H381124	LANI	248	H402102	LAUFEN PRO S	148
			H381125	LANI	248	H402111	LAUFEN PRO S	148
			H381126	LANI	248	H402112	LAUFEN PRO S	148
			H381127	LANI	248	H402132	VAL	105
			H381128	LANI	248	H402152	LAUFEN PRO S	148
			H381129	LANI	248			

ČÍSELNÝ REJSTŘÍK

Číslo výrobku	Název	Strana	Číslo výrobku	Název	Strana	Číslo výrobku	Název	Strana
H402172	LAUFEN PRO S	148	H403382	ILON	262	H404550	LANI	238
H402192	VAL	105	H403401	ILON	262	H404551	LANI	238
H402212	LAUFEN PRO S	149	H403402	ILON	262	H404560	LANI	239
H402232	LAUFEN PRO S	149	H403412	ILON	262	H404561	LANI	239
H402252	VAL	105	H403432	ILON	262	H404570	LANI	240
H402292	LAUFEN PRO S	149	H403442	ILON	262	H404571	LANI	240
H402312	VAL	105	H403462	ILON	262	H404572	LANI	241
H402332	LAUFEN PRO S	149	H403472	ILON	262	H404573	LANI	241
H402352	VAL	105	H403492	ILON	262	H404574	LANI	242
H402392	LAUFEN PRO S	149	H403501	LUA	201	H404580	LANI	242
H402412	VAL	106	H403502	LUA	201	H404581	LANI	243
H402452	LAUFEN PRO S	149	H403512	LIVING CITY, LUA	83, 201	H404582	LANI	243
H402472	VAL	106	H403522	LUA	201	H404583	LANI	244
H402492	LAUFEN PRO S	150	H403532	KARTELL • LAUFEN, LIVING CITY, LUA	63, 83, 201	H404590	LANI	244
H402494	LAUFEN PRO S	150	H403542	LUA	201	H404592	LANI	245
H402514	LAUFEN PRO S	150	H403552	KARTELL • LAUFEN, LIVING CITY, LUA	63, 83, 202	H404593	LANI	245
H402534	VAL	106	H403562	KARTELL • LAUFEN, LIVING CITY, LUA	63, 83, 202	H404594	LANI	246
H402552	VAL	105	H403574	LUA	202	H404640	LANI	236
H402601	VAL, LAUFEN PRO S	107, 151	H403582	LUA	202	H404641	LANI	236
H402602	VAL, LAUFEN PRO S	107, 151	H403592	LUA	202	H404650	LANI	236
H402611	LAUFEN PRO S	151	H403701	LUA, LANI	203, 249	H404651	LANI	236
H402612	LAUFEN PRO S	151	H403702	LUA, LANI	203, 249	H404660	LANI	236
H402641	VAL, LAUFEN PRO S	107, 151	H403711	LUA, LANI	203, 249	H404661	LANI	236
H402642	VAL, LAUFEN PRO S	107, 151	H403712	LUA, LANI	203, 249	H404670	LANI	236
H402651	LAUFEN PRO S	152	H403721	LUA, LANI	203, 249	H404671	LANI	236
H402652	LAUFEN PRO S	152	H403722	LUA, LANI	203, 249	H404672	LANI	236
H402671	VAL, LAUFEN PRO S	107, 152	H403731	LANI	250	H404673	LANI	236
H402672	VAL, LAUFEN PRO S	107, 152	H403732	LANI	250	H404674	LANI	236
H402681	LAUFEN PRO S	152	H403762	LANI	250	H404680	LANI	237
H402682	LAUFEN PRO S	152	H403792	LANI	250	H404681	LANI	237
H402691	VAL, LAUFEN PRO S	108, 153	H403822	LANI	250	H404682	LANI	237
H402692	VAL, LAUFEN PRO S	108, 153	H403850	LANI	251	H404683	LANI	237
H402701	LAUFEN PRO S	153	H403851	LANI	251	H404684	LANI	237
H402702	LAUFEN PRO S	153	H403852	LANI	251	H404690	LANI	237
H402711	VAL, LAUFEN PRO S	108, 153	H403853	LANI	251	H404691	LANI	237
H402712	VAL, LAUFEN PRO S	108, 153	H403854	LANI	251	H404692	LANI	237
H402721	LAUFEN PRO S	154	H403855	LANI	251	H404693	LANI	237
H402722	LAUFEN PRO S	154	H403856	LANI	251	H404694	LANI	237
H402730	VAL, LAUFEN PRO S	108, 154	H403901	KARTELL • LAUFEN	62	H405400	SONAR	25
H402751	BASE	252	H403902	KARTELL • LAUFEN	62	H405401	SONAR	21
H402752	BASE	252	H403911	KARTELL • LAUFEN	62	H405405	SONAR	22
H402802	BASE	252	H403912	KARTELL • LAUFEN	62	H405410	SONAR	25
H402852	BASE	252	H403922	KARTELL • LAUFEN	62	H405411	SONAR	21
H402902	BASE	252	H403932	KARTELL • LAUFEN	62	H405415	SONAR	22
H402950	BASE	252	H403942	KARTELL • LAUFEN	62	H405420	SONAR	25
H402990	VAL	106	H403952	KARTELL • LAUFEN	63	H405421	SONAR	21
H402991	LAUFEN PRO S	150	H403962	KARTELL • LAUFEN	63	H405422	SONAR	21
H402992	LAUFEN PRO S	150	H403972	KARTELL • LAUFEN	63	H405423	SONAR	21
H403001	INO	89	H403982	KARTELL • LAUFEN	63	H405424	SONAR	22
H403002	INO	89	H404112	LIVING CITY	83	H405425	SONAR	22
H403003	INO	89	H404192	LIVING SQUARE	79	H405426	SONAR	22
H403004	INO	89	H404212	PALACE	131	H405427	SONAR	22
H403011	INO	88	H404222	PALACE	131	H405428	SONAR	23
H403012	INO	88	H404252	LANI	207	H405431	SONAR	23
H403013	INO	88	H404262	LANI	207	H405441	SONAR	23
H403014	INO	88	H404272	LANI	207	H405451	SONAR	23
H403015	INO	90	H404300	LANI	247	H405452	SONAR	23
H403016	INO	90	H404301	LANI	247	H405453	SONAR	24
H403021	INO	88	H404310	LANI	247	H405454	SONAR	24
H403022	INO	89	H404311	LANI	247	H405461	SONAR	24
H403023	INO	88	H404320	LANI	247	H405471	SONAR	24
H403024	INO	89	H404321	LANI	247	H405481	SONAR	26
H403031	INO	90	H404330	LANI	247	H405482	SONAR	26
H403032	INO	90	H404331	LANI	247	H405483	SONAR	26
H403033	INO	90				H405484	SONAR	26
H403034	INO	90				H405485	SONAR	26
H403381	ILON	262				H405491	SONAR	26

ČÍSELNÝ REJSTŘÍK

Číslo výrobku	Název	Strana	Číslo výrobku	Název	Strana	Číslo výrobku	Název	Strana
H405492	SONAR	26	H406571	LANI	240	H408804	FRAME 25	260
H405550	LANI	238	H406572	LANI	241	H408824	FRAME 25	260
H405551	LANI	238	H406573	LANI	241	H408854	FRAME 25	260
H405560	LANI	239	H406574	LANI	242	H408874	FRAME 25	260
H405561	LANI	239	H406580	LANI	242	H408880	FRAME 25	260
H405570	LANI	240	H406581	LANI	243	H410102	VAL	103
H405571	LANI	240	H406582	LANI	243	H410122	VAL	103
H405572	LANI	241	H406583	LANI	244	H410142	VAL	103
H405573	LANI	241	H406590	LANI	244	H410162	VAL	103
H405574	LANI	242	H406592	LANI	245	H410182	VAL	103
H405580	LANI	242	H406593	LANI	245	H410202	VAL	104
H405581	LANI	243	H406594	LANI	246	H410222	VAL	104
H405582	LANI	243	H407503	KARTELL • LAUFEN	58	H410901	VAL	104
H405583	LANI	244	H407504	KARTELL • LAUFEN	58	H410905	VAL	104
H405590	LANI	244	H407508	KARTELL • LAUFEN	58	H411220	VAL	103, 104
H405592	LANI	245	H407509	KARTELL • LAUFEN	59	H411221	LAUFEN PRO S	155
H405593	LANI	245	H407517	KARTELL • LAUFEN	58	H411222	LAUFEN PRO S	155
H405594	LANI	246	H407518	KARTELL • LAUFEN	58	H411242	LAUFEN PRO S	155
H406001	THE NEW CLASSIC	70	H407558	KARTELL • LAUFEN	58	H411252	LAUFEN PRO S	155
H406002	THE NEW CLASSIC	70	H407568	KARTELL • LAUFEN	59	H411262	LAUFEN PRO S	155
H406003	THE NEW CLASSIC	71	H407569	KARTELL • LAUFEN	59	H411272	LAUFEN PRO S	155
H406004	THE NEW CLASSIC	72	H407592	KARTELL • LAUFEN	59	H411282	LAUFEN PRO S	155
H406005	THE NEW CLASSIC	74	H407608	KARTELL • LAUFEN	59	H411292	LAUFEN PRO S	156
H406006	THE NEW CLASSIC	75	H407618	KARTELL • LAUFEN	59	H411302	LAUFEN PRO S	156
H406011	THE NEW CLASSIC	70	H407632	KARTELL • LAUFEN	60	H411312	LAUFEN PRO S	156
H406012	THE NEW CLASSIC	70	H407648	KARTELL • LAUFEN	60	H411322	LAUFEN PRO S	156
H406013	THE NEW CLASSIC	71	H407649	KARTELL • LAUFEN	60	H411324	LAUFEN PRO S	156
H406014	THE NEW CLASSIC	72	H407660	KARTELL • LAUFEN	61	H411334	LAUFEN PRO S	156
H406015	THE NEW CLASSIC	74	H408281	KARTELL • LAUFEN	61	H411352	VAL	109
H406016	THE NEW CLASSIC	75	H408282	KARTELL • LAUFEN	61	H411362	VAL	109
H406021	THE NEW CLASSIC	70	H408287	KARTELL • LAUFEN	61	H411372	VAL	109
H406022	THE NEW CLASSIC	71	H408288	KARTELL • LAUFEN	61	H411383	VAL	109
H406023	THE NEW CLASSIC	71	H408291	KARTELL • LAUFEN	60	H411392	VAL	109
H406024	THE NEW CLASSIC	72	H408292	KARTELL • LAUFEN	60	H411402	VAL	110
H406025	THE NEW CLASSIC	74	H408301	FRAME 25	257	H411412	VAL	110
H406026	THE NEW CLASSIC	75	H408302	FRAME 25	257	H411422	VAL	110
H406031	THE NEW CLASSIC	73	H408321	FRAME 25	257	H411424	VAL	110
H406032	THE NEW CLASSIC	74	H408322	FRAME 25	257	H411441	LAUFEN PRO S	157
H406041	THE NEW CLASSIC	73	H408351	FRAME 25	257	H411442	LAUFEN PRO S	157
H406042	THE NEW CLASSIC	74	H408352	FRAME 25	257	H411462	LAUFEN PRO S	157
H406051	THE NEW CLASSIC	73	H408371	FRAME 25	257	H411472	LAUFEN PRO S	157
H406052	THE NEW CLASSIC	74	H408372	FRAME 25	257	H411482	LAUFEN PRO S	157
H406061	THE NEW CLASSIC	75	H408380	FRAME 25	257	H411492	LAUFEN PRO S	157
H406062	THE NEW CLASSIC	75	H408401	FRAME 25	258	H411502	LAUFEN PRO S	157
H406070	THE NEW CLASSIC	76	H408402	FRAME 25	258	H411512	LAUFEN PRO S	158
H406071	THE NEW CLASSIC	76	H408421	FRAME 25	258	H411522	LAUFEN PRO S	158
H406072	THE NEW CLASSIC	76	H408422	FRAME 25	258	H411532	LAUFEN PRO S	158
H406073	THE NEW CLASSIC	76	H408451	FRAME 25	258	H411542	LAUFEN PRO S	158
H406074	THE NEW CLASSIC	75	H408452	FRAME 25	258	H411544	LAUFEN PRO S	158
H406075	THE NEW CLASSIC	76	H408471	FRAME 25	258	H411554	LAUFEN PRO S	158
H406080	THE NEW CLASSIC	73	H408472	FRAME 25	258	H411572	VAL	111
H406081	THE NEW CLASSIC	70	H408480	FRAME 25	258	H411582	VAL	111
H406082	THE NEW CLASSIC	70	H408503	FRAME 25	259	H411592	VAL	111
H406083	THE NEW CLASSIC	71	H408523	FRAME 25	259	H411603	VAL	111
H406084	THE NEW CLASSIC	71	H408553	FRAME 25	259	H411612	VAL	111
H406085	THE NEW CLASSIC	72	H408573	FRAME 25	259	H411622	VAL	111
H406086	THE NEW CLASSIC	72	H408580	FRAME 25	259	H411632	VAL	112
H406087	THE NEW CLASSIC	72	H408603	FRAME 25	259	H411642	VAL	112
H406088	THE NEW CLASSIC	73	H408623	FRAME 25	259	H411644	VAL	112
H406089	THE NEW CLASSIC	73	H408653	FRAME 25	259	H411651	VAL	112
H406091	THE NEW CLASSIC	73	H408673	FRAME 25	259	H411652	VAL	112
H406092	THE NEW CLASSIC	74	H408680	FRAME 25	259	H414100	ARUN	228
H406550	LANI	238	H408704	FRAME 25	260	H414101	ARUN	228
H406551	LANI	238	H408724	FRAME 25	260	H414105	ARUN	228
H406560	LANI	239	H408754	FRAME 25	260	H414110	ARUN	228
H406561	LANI	239	H408774	FRAME 25	260	H414111	ARUN	228
H406570	LANI	240	H408780	FRAME 25	260	H414115	ARUN	228

ČÍSELNÝ REJSTŘÍK

Číslo výrobku	Název	Strana	Číslo výrobku	Název	Strana	Číslo výrobku	Název	Strana
H414120	ARUN	229	H416130	ARUN	230	H418143	ARUN	232
H414121	ARUN	229	H416132	ARUN	230	H418144	ARUN	232
H414122	ARUN	229	H416133	ARUN	231	H418146	ARUN	232
H414123	ARUN	229	H416134	ARUN	231	H418147	ARUN	232
H414124	ARUN	230	H416136	ARUN	230	H418149	ARUN	232
H414125	ARUN	229	H416137	ARUN	231	H419100	ARUN	233
H414126	ARUN	229	H416139	ARUN	231	H419101	ARUN	233
H414127	ARUN	230	H416140	ARUN	231	H419105	ARUN	233
H414129	ARUN	230	H416142	ARUN	231	H419110	ARUN	233
H414130	ARUN	230	H416143	ARUN	232	H419111	ARUN	233
H414132	ARUN	230	H416144	ARUN	232	H419115	ARUN	233
H414133	ARUN	231	H416146	ARUN	232	H419120	ARUN	233
H414134	ARUN	231	H416147	ARUN	232	H419121	ARUN	233
H414136	ARUN	230	H416149	ARUN	232	H419122	ARUN	233
H414137	ARUN	231	H417100	ARUN	228	H419123	ARUN	233
H414139	ARUN	231	H417101	ARUN	228	H419124	ARUN	233
H414140	ARUN	231	H417105	ARUN	228	H419125	ARUN	233
H414142	ARUN	231	H417110	ARUN	228	H419126	ARUN	233
H414143	ARUN	232	H417111	ARUN	228	H419127	ARUN	233
H414144	ARUN	232	H417115	ARUN	228	H419129	ARUN	233
H414146	ARUN	232	H417120	ARUN	229	H419130	ARUN	233
H414147	ARUN	232	H417121	ARUN	229	H419131	ARUN	233
H414149	ARUN	232	H417122	ARUN	229	H419132	ARUN	234
H415100	ARUN	228	H417123	ARUN	229	H419133	ARUN	234
H415101	ARUN	228	H417124	ARUN	230	H419134	ARUN	234
H415105	ARUN	228	H417125	ARUN	229	H419135	ARUN	234
H415110	ARUN	228	H417126	ARUN	229	H419136	ARUN	234
H415111	ARUN	228	H417127	ARUN	230	H419137	ARUN	234
H415115	ARUN	228	H417129	ARUN	230	H419139	ARUN	234
H415120	ARUN	229	H417130	ARUN	230	H419140	ARUN	234
H415121	ARUN	229	H417132	ARUN	230	H419141	ARUN	234
H415122	ARUN	229	H417133	ARUN	231	H419142	ARUN	234
H415123	ARUN	229	H417134	ARUN	231	H419143	ARUN	234
H415124	ARUN	230	H417136	ARUN	230	H419144	ARUN	234
H415125	ARUN	229	H417137	ARUN	231	H419145	ARUN	234
H415126	ARUN	229	H417139	ARUN	231	H419146	ARUN	234
H415127	ARUN	230	H417140	ARUN	231	H419147	ARUN	234
H415129	ARUN	230	H417142	ARUN	231	H419149	ARUN	234
H415130	ARUN	230	H417143	ARUN	232	H419501	ARUN	235
H415132	ARUN	230	H417144	ARUN	232	H419502	ARUN	235
H415133	ARUN	231	H417146	ARUN	232	H419510	ARUN	235
H415134	ARUN	231	H417147	ARUN	232	H419520	ARUN	235
H415136	ARUN	230	H417149	ARUN	232	H421541	MEDA	123
H415137	ARUN	231	H418100	ARUN	228	H421542	MEDA	123
H415139	ARUN	231	H418101	ARUN	228	H421551	MEDA	123
H415140	ARUN	231	H418105	ARUN	228	H421552	MEDA	123
H415142	ARUN	231	H418110	ARUN	228	H421562	MEDA	123
H415143	ARUN	232	H418111	ARUN	228	H421572	MEDA	124
H415144	ARUN	232	H418115	ARUN	228	H421582	MEDA	124
H415146	ARUN	232	H418120	ARUN	229	H421592	MEDA	124
H415147	ARUN	232	H418121	ARUN	229	H421602	MEDA	124
H415149	ARUN	232	H418122	ARUN	229	H421612	MEDA	124
H416100	ARUN	228	H418123	ARUN	229	H421622	MEDA	125
H416101	ARUN	228	H418124	ARUN	230	H421632	MEDA	125
H416105	ARUN	228	H418125	ARUN	229	H421644	MEDA	126
H416110	ARUN	228	H418126	ARUN	229	H421651	MEDA	126
H416111	ARUN	228	H418127	ARUN	230	H421652	MEDA	126
H416115	ARUN	228	H418129	ARUN	230	H421662	MEDA	119
H416120	ARUN	229	H418130	ARUN	230	H421672	MEDA	119
H416121	ARUN	229	H418132	ARUN	230	H421682	MEDA	119
H416122	ARUN	229	H418133	ARUN	231	H421692	MEDA	119
H416123	ARUN	229	H418134	ARUN	231	H421722	MEDA	123
H416124	ARUN	230	H418136	ARUN	230	H421732	MEDA	124
H416125	ARUN	229	H418137	ARUN	231	H421742	MEDA	125
H416126	ARUN	229	H418139	ARUN	231	H421752	MEDA	125
H416127	ARUN	230	H418140	ARUN	231	H421762	MEDA	125
H416129	ARUN	230	H418142	ARUN	231	H421772	MEDA	125

ČÍSELNÝ REJSTŘÍK

Číslo výrobku	Název	Strana	Číslo výrobku	Název	Strana	Číslo výrobku	Název	Strana
H425301	INO	87	H432318	ILBAGNOALESSI	35	H447563	FRAME 25	254, 255, 256
H425302	INO	87	H432319	ILBAGNOALESSI	35	H447564	FRAME 25	254, 255, 256
H425351	INO	87	H432322	ILBAGNOALESSI	35	H447565	FRAME 25	255, 256
H425352	INO	87	H432323	ILBAGNOALESSI	36	H447571	FRAME 25	254, 255, 256
H425401	INO	87	H432324	ILBAGNOALESSI	36	H447572	FRAME 25	254, 255, 256
H425411	INO	87	H432325	ILBAGNOALESSI	36	H447580	FRAME 25	261
H425451	INO	87	H432330	ILBAGNOALESSI	36	H447581	FRAME 25	261
H425452	INO	87	H432342	ILBAGNOALESSI	37	H447582	FRAME 25	261
H430311	ILBAGNOALESSI	31	H432343	ILBAGNOALESSI	37	H447583	FRAME 25	261
H430312	ILBAGNOALESSI	31	H432344	ILBAGNOALESSI	37	H447584	FRAME 25	261
H430313	ILBAGNOALESSI	31	H432345	ILBAGNOALESSI	37	H447585	FRAME 25	261
H430314	ILBAGNOALESSI	31	H432352	ILBAGNOALESSI	38	H447586	FRAME 25	261
H430322	ILBAGNOALESSI	31	H432353	ILBAGNOALESSI	38	H447587	FRAME 25	261
H430323	ILBAGNOALESSI	31	H432354	ILBAGNOALESSI	39	H447588	FRAME 25	261
H430330	ILBAGNOALESSI	32	H432355	ILBAGNOALESSI	38	H447589	FRAME 25	261
H430342	ILBAGNOALESSI	32	H432356	ILBAGNOALESSI	38	H447590	FRAME 25	261
H430343	ILBAGNOALESSI	32	H432357	ILBAGNOALESSI	39	H447591	FRAME 25	261
H430352	ILBAGNOALESSI	32	H444370	FRAME 25	254	H447611	LEELO	263
H430353	ILBAGNOALESSI	32	H444371	FRAME 25	254	H447612	LEELO	263
H430354	ILBAGNOALESSI	32	H444380	BASE 2.0	253	H447613	LEELO	263
H430401	ILBAGNOALESSI	39	H444381	BASE 2.0	253	H447621	LEELO	263
H430411	ILBAGNOALESSI	39	H444382	BASE 2.0	253	H447622	LEELO	263
H430421	ILBAGNOALESSI	39	H444383	BASE 2.0	253	H447623	LEELO	263
H430431	ILBAGNOALESSI	40	H444390	BASE 2.0	253	H447631	LEELO	263
H430441	ILBAGNOALESSI	40	H444391	BASE 2.0	253	H447632	LEELO	263
H430451	ILBAGNOALESSI	40	H444392	BASE 2.0	253	H447633	LEELO	263
H430461	ILBAGNOALESSI	40	H444395	BASE 2.0	253	H447641	LEELO	263
H430462	ILBAGNOALESSI	40	H447400	FRAME 25	254	H447642	LEELO	263
H430500	ILBAGNOALESSI	41	H447401	FRAME 25	254	H447643	LEELO	263
H430501	ILBAGNOALESSI	41	H447402	FRAME 25	254	H447651	LEELO	263
H430502	ILBAGNOALESSI	41	H447403	FRAME 25	255	H447652	LEELO	263
H430503	ILBAGNOALESSI	41	H447404	FRAME 25	255	H447653	LEELO	263
H431300	ILBAGNOALESSI	33	H447405	FRAME 25	255	H447661	LEELO	263
H431310	ILBAGNOALESSI	34	H447406	FRAME 25	255	H447662	LEELO	263
H431311	ILBAGNOALESSI	33	H447407	FRAME 25	256	H447663	LEELO	263
H431312	ILBAGNOALESSI	33	H447408	FRAME 25	256	H447671	LEELO	263
H431313	ILBAGNOALESSI	34	H447409	FRAME 25	256	H447672	LEELO	263
H431314	ILBAGNOALESSI	35	H447410	FRAME 25	256	H447673	LEELO	263
H431315	ILBAGNOALESSI	33	H447420	FRAME 25	256	H447681	LEELO	263
H431316	ILBAGNOALESSI	34	H447430	FRAME 25	254	H447682	LEELO	263
H431317	ILBAGNOALESSI	34	H447431	FRAME 25	254	H447683	LEELO	263
H431318	ILBAGNOALESSI	35	H447432	FRAME 25	254	H447691	LEELO	263
H431319	ILBAGNOALESSI	35	H447433	FRAME 25	254	H447692	LEELO	263
H431322	ILBAGNOALESSI	35	H447451	FRAME 25	254	H447693	LEELO	263
H431323	ILBAGNOALESSI	36	H447452	FRAME 25	254	H447701	LEELO	263
H431324	ILBAGNOALESSI	36	H447461	FRAME 25	254	H447702	LEELO	263
H431325	ILBAGNOALESSI	36	H447462	FRAME 25	254	H447703	LEELO	263
H431330	ILBAGNOALESSI	36	H447471	FRAME 25	254	H461601	FLORAKIDS	210
H431342	ILBAGNOALESSI	37	H447472	FRAME 25	254	H461611	FLORAKIDS	210
H431343	ILBAGNOALESSI	37	H447481	FRAME 25	255	H461612	FLORAKIDS	210
H431344	ILBAGNOALESSI	37	H447482	FRAME 25	255	H483001	LAUFEN PRO S	143
H431345	ILBAGNOALESSI	37	H447491	FRAME 25	255	H483002	LAUFEN PRO S	143
H431352	ILBAGNOALESSI	38	H447492	FRAME 25	255	H483011	LAUFEN PRO A	165
H431353	ILBAGNOALESSI	38	H447501	FRAME 25	255	H483012	LAUFEN PRO A	165
H431354	ILBAGNOALESSI	39	H447502	FRAME 25	255	H483021	LAUFEN PRO S	144
H431355	ILBAGNOALESSI	38	H447511	FRAME 25	255	H483022	LAUFEN PRO S	144
H431356	ILBAGNOALESSI	38	H447512	FRAME 25	255	H483023	LAUFEN PRO A	165
H431357	ILBAGNOALESSI	39	H447521	FRAME 25	256	H483024	LAUFEN PRO A	165
H432300	ILBAGNOALESSI	33	H447522	FRAME 25	256	H483031	LAUFEN PRO S	144
H432310	ILBAGNOALESSI	34	H447531	FRAME 25	256	H483032	LAUFEN PRO S	144
H432311	ILBAGNOALESSI	33	H447532	FRAME 25	256	H483033	LAUFEN PRO A	165
H432312	ILBAGNOALESSI	33	H447541	FRAME 25	256	H483034	LAUFEN PRO A	165
H432313	ILBAGNOALESSI	34	H447542	FRAME 25	256	H483041	LAUFEN PRO A	165
H432314	ILBAGNOALESSI	35	H447551	FRAME 25	256	H483042	LAUFEN PRO A	165
H432315	ILBAGNOALESSI	33	H447552	FRAME 25	256	H483091	LAUFEN PRO A	167
H432316	ILBAGNOALESSI	34	H447561	FRAME 25	256	H483092	LAUFEN PRO A	167
H432317	ILBAGNOALESSI	34	H447562	FRAME 25	256	H483100	LAUFEN PRO S	147

ČÍSELNÝ REJSTŘÍK

Číslo výrobku	Název	Strana	Číslo výrobku	Název	Strana	Číslo výrobku	Název	Strana
H483101	LAUFEN PRO S	147	H617890	CLEANET PRO / CLEANET PRO LITE	13, 174	H811972	ILBAGNOALESSI	28
H483111	LAUFEN PRO A	167	H810081	LUA	190	H812083	LUA	193
H483112	LAUFEN PRO A	167	H810082	LUA	190	H812113	MEDA	117
H483113	LAUFEN PRO A	167	H810083	LUA	191	H812280	VAL	93
H483114	LAUFEN PRO A	167	H810084	LUA	191	H812281	VAL	97
H483121	LAUFEN PRO A	167	H810087	LUA	191	H812282	VAL	97
H483122	LAUFEN PRO A	167	H810089	LUA	192	H812284	VAL	94
H483301	LAUFEN PRO S	143	H810112	MEDA	114	H812285	VAL	94
H483302	LAUFEN PRO S	143	H810113	MEDA	115	H812302	INO	85
H483351	LAUFEN PRO S	143	H810114	MEDA	115	H812331	KARTELL • LAUFEN	48
H483352	LAUFEN PRO S	143	H810117	MEDA	116	H812332	KARTELL • LAUFEN	51
H483371	LAUFEN PRO S	144	H810119	MEDA	116	H812340	SONAR	19
H483372	LAUFEN PRO S	144	H810282	VAL	94	H812341	SONAR	19
H483421	LAUFEN PRO S	145	H810283	VAL	95	H812342	SONAR	19
H483422	LAUFEN PRO S	145	H810284	VAL	95	H812343	SONAR	19
H483451	LAUFEN PRO S	145	H810285	VAL	96	H812348	SONAR	19
H483452	LAUFEN PRO S	145	H810287	VAL	96	H812349	SONAR	19
H483501	LAUFEN PRO S	145	H810289	VAL	97	H812430	LIVING CITY	81
H483502	LAUFEN PRO S	145	H810302	INO	84	H812431	LIVING CITY	81
H483551	LAUFEN PRO S	146	H810332	KARTELL • LAUFEN	50	H812702	PALACE	128
H483552	LAUFEN PRO S	146	H810333	KARTELL • LAUFEN	51	H812704	PALACE	128
H483561	LAUFEN PRO S	146	H810334	KARTELL • LAUFEN	50	H812850	THE NEW CLASSIC	67
H483562	LAUFEN PRO S	146	H810335	KARTELL • LAUFEN	50	H812851	THE NEW CLASSIC	67
H483563	LAUFEN PRO S	146	H810336	KARTELL • LAUFEN	51	H812852	THE NEW CLASSIC	67
H483564	LAUFEN PRO S	146	H810337	KARTELL • LAUFEN	53	H812853	THE NEW CLASSIC	67
H483571	LAUFEN PRO S	147	H810338	KARTELL • LAUFEN	52	H812941	SAVOY	212
H483572	LAUFEN PRO S	147	H810339	KARTELL • LAUFEN	52	H812942	SAVOY	212
H490600	FRAME 25	261	H810342	SONAR	18	H812944	SAVOY	212
H490717	FRAME 25	261	H810344	SONAR	18	H812945	SAVOY	212
H490718	FRAME 25	261	H810347	SONAR	19	H812961	LAUFEN PRO A	164
H490719	FRAME 25	261	H810603	REHAB	209	H812962	LAUFEN PRO A	164
H490950	INO, VAL, LAUFEN PRO S, LAUFEN PRO A	90, 106, 150, 166	H810962	LAUFEN PRO S	132	H812964	LAUFEN PRO A	164
H490951	INO, VAL, LAUFEN PRO S, LAUFEN PRO A	90, 106, 150, 166	H810963	LAUFEN PRO S	133	H812965	LAUFEN PRO A	164
H490952	INO, VAL, LAUFEN PRO S, LAUFEN PRO A	90, 106, 150, 166	H810964	LAUFEN PRO S	133	H813192	SAVOY	212
H492592	ILBAGNOALESSI	40	H810967	LAUFEN PRO S	133	H813281	VAL	93
H493020	VAL, LAUFEN PRO S	108, 154	H811081	LUA	193	H813301	INO	84
H493120	LANI	248	H811083	LUA	193	H813302	INO	85
H493150	ARUN	235	H811086	LUA	193	H813332	KARTELL • LAUFEN	53
H493151	ARUN	235	H811191	BIROVA	213	H813333	KARTELL • LAUFEN	53
H495400	VAL	104	H811220	BIJOU	213	H813432	LIVING CITY	81
H495401	VAL	103, 104	H811230	BIJOU	213	H813438	LIVING CITY	81
H495402	VAL	104	H811281	VAL	93	H813439	LIVING CITY	81
H495404	VAL	104	H811291	LIPSY	213	H813853	THE NEW CLASSIC	66
H495405	VAL	103, 104	H811299	LIPSY	213	H813855	THE NEW CLASSIC	66
H495406	VAL	104	H811331	KARTELL • LAUFEN	48	H813857	THE NEW CLASSIC	66
H495411	INO	87	H811341	SONAR	18	H813858	THE NEW CLASSIC	66
H600080	LUA	194	H811392	INDOVA	213	H813951	LAUFEN PRO B	162
H600340	SONAR	20	H811433	LIVING SAPHIRKERAMIK	80	H813965	LAUFEN PRO S	134
H600341	SONAR	20	H811434	LIVING SAPHIRKERAMIK	80	H813966	LAUFEN PRO S	134
H600343	SONAR	20	H811435	LIVING SAPHIRKERAMIK	80	H814073	LANI	206
H600890	CLEANET PRO / CLEANET PRO LITE	14, 175	H811702	PALACE	128	H814074	LANI	206
H601080	LUA	194	H811704	PALACE	128	H814075	LANI	206
H601890	CLEANET PRO / CLEANET PRO LITE	14, 175	H811803	PALOMBA COLLECTION	44	H814081	LUA	192
H602080	LUA	194	H811804	PALOMBA COLLECTION	44	H814110	MEDA	118
H602890	CLEANET PRO / CLEANET PRO LITE	13, 174	H811932	TRAISEN	213	H814111	MEDA	117
H603080	LUA	194	H811950	LAUFEN PRO LIBERTY	208	H814112	MEDA	117
H603890	CLEANET PRO / CLEANET PRO LITE	13, 174	H811951	LAUFEN PRO A	163	H814113	MEDA	118
H604110	CLEANET MEDA	12, 122	H811952	LAUFEN PRO A	163	H814117	MEDA	118
H605110	CLEANET MEDA	12, 122	H811953	LAUFEN PRO LIBERTY	208	H814118	MEDA	118
H606110	CLEANET MEDA	12, 122	H811960	LAUFEN PRO A	164	H814282	VAL	93
H607540	CLEANET MODERNA	17, 215	H811961	LAUFEN PRO S	136	H814304	INO	85
H609540	CLEANET MODERNA	17, 215	H811963	LAUFEN PRO A	164	H814965	LAUFEN PRO S	134
H613890	CLEANET PRO / CLEANET PRO LITE	14, 175	H811965	LAUFEN PRO A	164	H814966	LAUFEN PRO S	134
H615890	CLEANET PRO / CLEANET PRO LITE	13, 174	H811966	LAUFEN PRO S	136	H814968	LAUFEN PRO S	134
			H811968	LAUFEN PRO S	136	H814971	ILBAGNOALESSI	28
			H811969	LAUFEN PRO S	136	H814973	ILBAGNOALESSI	28
			H811971	ILBAGNOALESSI	28	H814974	ILBAGNOALESSI	28

ČÍSELNÝ REJSTŘÍK

Číslo výrobku	Název	Strana	Číslo výrobku	Název	Strana	Číslo výrobku	Název	Strana
H814975	ILBAGNOALESSI	28	H816961	LAUFEN PRO S	132	H820080	LUA	197
H814976	ILBAGNOALESSI	28	H816962	LAUFEN PRO S	133	H820081	LUA	197
H815031	FLORAKIDS	210	H816963	LAUFEN PRO S	133	H820083	LUA	198
H815080	LUA	193	H816964	LAUFEN PRO S	133	H820110	MEDA	120
H815081	LUA	190	H816965	LAUFEN PRO S	134	H820113	MEDA	120
H815082	LUA	193	H816966	LAUFEN PRO S	134	H820281	VAL	99
H815084	LUA	193	H816967	LAUFEN PRO S	134	H820333	KARTELL • LAUFEN	54
H815111	MEDA	114	H817085	LUA	192	H820337	KARTELL • LAUFEN	54
H815113	MEDA	114	H817086	LUA	192	H820341	SONAR	20
H815114	MEDA	114	H817110	MEDA	117	H820601	CLEANET NAVIA	6
H815280	VAL	92	H817111	MEDA	114	H820608	CLEANET NAVIA	6
H815281	VAL	93	H817112	MEDA	115	H820609	CLEANET NAVIA	6
H815283	VAL	92	H817115	MEDA	115	H820691	CLEANET RIVA	2
H815284	VAL	92	H817116	MEDA	115	H820802	PALOMBA COLLECTION, INO	45, 86
H815285	VAL	92	H817117	MEDA	116	H820851	THE NEW CLASSIC	68
H815288	VAL	92	H817118	MEDA	116	H820950	LAUFEN PRO	171
H815301	INO	84	H817119	MEDA	117	H820951	LAUFEN PRO	171
H815330	KARTELL • LAUFEN	48	H817281	VAL	97	H820953	LAUFEN PRO LIBERTY	208
H815331	KARTELL • LAUFEN	49	H817285	VAL	92	H820956	LAUFEN PRO	169
H815334	KARTELL • LAUFEN	49	H817302	INO	85	H820959	LAUFEN PRO	169
H815335	KARTELL • LAUFEN	49	H817431	LIVING CITY	81	H820960	LAUFEN PRO	171
H815341	SONAR	18	H817432	LIVING CITY	82	H820962	LAUFEN PRO S	136
H815432	LIVING CITY	81	H817433	LIVING CITY	81	H820964	LAUFEN PRO	169
H815852	THE NEW CLASSIC	66	H817434	LIVING CITY	82	H820965	LAUFEN PRO	169
H815954	LAUFEN PRO S	132	H817436	LIVING CITY	82	H820966	LAUFEN PRO	169
H815955	LAUFEN PRO S	132	H817437	LIVING CITY	82	H820971	ILBAGNOALESSI	30
H815961	LAUFEN PRO S	132	H817951	LAUFEN PRO A	163	H821080	LUA	197
H816080	LUA	190	H817952	LAUFEN PRO A	163	H821160	CLEANET ALVIA	9
H816081	LUA	190	H817953	LAUFEN PRO A	163	H821227	SEDAN	216
H816082	LUA	190	H817958	LAUFEN PRO S	135	H821331	KARTELL • LAUFEN	55
H816083	LUA	191	H817959	LAUFEN PRO S	135	H821541	MODERNA S	214
H816084	LUA	191	H817979	ILBAGNOALESSI	29	H821544	MODERNA S	214
H816087	LUA	191	H818111	MEDA	114	H821952	LAUFEN PRO	171
H816089	LUA	192	H818112	MEDA	115	H821954	LAUFEN PRO LIBERTY	208
H816111	MEDA	114	H818330	KARTELL • LAUFEN	49	H821956	LAUFEN PRO	170
H816112	MEDA	114	H818331	KARTELL • LAUFEN	49	H821957	LAUFEN PRO	170
H816113	MEDA	115	H818334	KARTELL • LAUFEN	50	H821958	LAUFEN PRO	170
H816114	MEDA	115	H818335	KARTELL • LAUFEN	51	H821959	LAUFEN PRO	171
H816117	MEDA	116	H818338	KARTELL • LAUFEN	52	H821960	LAUFEN PRO LIBERTY	208
H816119	MEDA	116	H818339	KARTELL • LAUFEN	52	H821962	LAUFEN PRO	169
H816280	VAL	93	H818437	LIVING CITY	82	H821966	LAUFEN PRO	169
H816282	VAL	94	H818438	LIVING CITY	82	H821990	ALBONOVA	216
H816283	VAL	95	H818942	SAVOY	212	H821998	ALBONOVA	216
H816284	VAL	95	H818943	SAVOY	212	H822036	FLORAKIDS	210
H816285	VAL	96	H818945	SAVOY	212	H822037	FLORAKIDS	210
H816287	VAL	96	H818946	SAVOY	212	H822956	LAUFEN PRO	168
H816288	VAL	92	H818947	SAVOY	212	H823081	LUA	197
H816300	INO	84	H818948	SAVOY	212	H823082	LUA	197
H816302	INO	84	H818951	LAUFEN PRO A	163	H823160	CLEANET ALVIA	9
H816332	KARTELL • LAUFEN	50	H818952	LAUFEN PRO A	163	H823180	MEDA	120
H816333	KARTELL • LAUFEN	51	H818953	LAUFEN PRO A	163	H823337	KARTELL • LAUFEN	54
H816336	KARTELL • LAUFEN	51	H818958	LAUFEN PRO S	135	H823851	THE NEW CLASSIC	68
H816337	KARTELL • LAUFEN	53	H818959	LAUFEN PRO S	135	H824081	LUA	196
H816341	SONAR	18	H818961	LAUFEN PRO A	164	H824086	LUA	196
H816342	SONAR	18	H818962	LAUFEN PRO A	164	H824087	LUA	196
H816344	SONAR	18	H818963	LAUFEN PRO S	136	H824111	MEDA	120
H816347	SONAR	19	H818974	ILBAGNOALESSI	29	H824337	KARTELL • LAUFEN	54
H816435	LIVING SQUARE	78	H818975	ILBAGNOALESSI	28	H824858	THE NEW CLASSIC	68
H816436	LIVING SQUARE	78	H818976	ILBAGNOALESSI	28	H824955	LAUFEN PRO	170
H816612	LAUFEN PRO B	162	H818977	ILBAGNOALESSI	29	H824958	LAUFEN PRO	170
H816801	PALOMBA COLLECTION	44	H818978	ILBAGNOALESSI	29	H824959	LAUFEN PRO	170
H816802	PALOMBA COLLECTION	44	H819950	LAUFEN PRO S, LAUFEN PRO A	135, 164	H825952	LAUFEN PRO	168
H816803	PALOMBA COLLECTION	44	H819951	LAUFEN PRO S, LAUFEN PRO A	135, 164	H825955	LAUFEN PRO	171
H816852	THE NEW CLASSIC	66	H819962	LAUFEN PRO S	132	H825956	LAUFEN PRO LIBERTY	208
H816944	SAVOY	212	H819963	LAUFEN PRO S	132	H825957	LAUFEN PRO LIBERTY	208
H816945	SAVOY	212	H819964	LAUFEN PRO S	132	H825962	LAUFEN PRO	168
H816955	LAUFEN PRO A	163	H820031	FLORAKIDS	210	H825964	LAUFEN PRO	168

ČÍSELNÝ REJSTŘÍK

Číslo výrobku	Název	Strana	Číslo výrobku	Název	Strana	Číslo výrobku	Název	Strana
H826086	LUA	196	H854211	BERNINA	209	H867953	LAUFEN PRO	173
H826087	LUA	197	H855950	MERANO E	288	H870035	ADA	302
H826951	LAUFEN PRO	170	H855951	MERANO E	288	H870081	LUA	193
H826952	LAUFEN PRO	170	H855952	MERANO E	288	H870082	LUA	193
H826953	LAUFEN PRO	170	H855953	MERANO E	288	H870261	HOME COLLECTION	65
H827081	CLEANET MEDA, MEDA, LUA	12, 120, 123, 196	H855954	MERANO E	288	H870281	VAL	97
H827082	CLEANET MEDA, MEDA, LUA	12, 120, 123, 196	H855955	MERANO E	288	H870282	VAL	97
H827083	CLEANET MEDA, MEDA, LUA	12, 120, 123, 196	H855956	MERANO E	288	H870970	ILBAGNOALESSI	29
H828851	THE NEW CLASSIC	68	H855957	MERANO E	288	H870972	ILBAGNOALESSI	29
H828852	THE NEW CLASSIC	68	H855958	MERANO E	288	H870976	ILBAGNOALESSI	29
H828853	THE NEW CLASSIC	68	H857600	COLLEGE	209	H872280	VAL	99
H829331	KARTELL • LAUFEN	54	H860083	LUA	195	H872281	VAL	99
H829332	KARTELL • LAUFEN	54	H860087	LUA	195	H872282	VAL	99
H829333	KARTELL • LAUFEN	54	H860088	LUA	195	H873680	UNIVERSAL	217
H829660	KARTELL • LAUFEN, THE NEW CLASSIC, LAUFEN PRO	54, 68, 168	H860702	PALACE	129	H873852	THE NEW CLASSIC	69
H829661	KARTELL • LAUFEN, THE NEW CLASSIC, LAUFEN PRO	54, 68, 168	H860705	PALACE	129	H873853	THE NEW CLASSIC	69
H829663	KARTELL • LAUFEN, THE NEW CLASSIC, LAUFEN PRO	54, 68, 168	H860707	PALACE	129	H873854	THE NEW CLASSIC	69
H829951	CLEANET PRO / CLEANET PRO LITE, LAUFEN PRO	13, 168, 174	H860709	PALACE	130	H873855	THE NEW CLASSIC	69
H829952	CLEANET PRO / CLEANET PRO LITE, LAUFEN PRO	13, 168, 174	H860961	LAUFEN PRO S	137	H873856	THE NEW CLASSIC	69
H829953	CLEANET PRO / CLEANET PRO LITE, LAUFEN PRO	13, 168, 174	H860962	LAUFEN PRO S	137	H877771	HOME COLLECTION	65
H830081	LUA	198	H860963	LAUFEN PRO S	138	H877772	HOME COLLECTION	65
H830110	MEDA	120	H860964	LAUFEN PRO S	138	H877774	HOME COLLECTION	65
H830281	VAL	99	H860965	LAUFEN PRO S	138	H877776	HOME COLLECTION	65
H830331	KARTELL • LAUFEN	55	H860966	LAUFEN PRO S	138	H877778	HOME COLLECTION	65
H830341	SONAR	20	H860967	LAUFEN PRO S	139	H877779	HOME COLLECTION	65
H830851	THE NEW CLASSIC	68	H860968	LAUFEN PRO S	139	H877851	THE NEW CLASSIC	69
H830951	LAUFEN PRO	171	H861280	VAL	101	H877858	PŘÍSLUŠENSTVÍ	347
H830952	LAUFEN PRO	169	H861702	PALACE	129	H890015	PŘÍSLUŠENSTVÍ – UMYVADLA	344
H830971	ILBAGNOALESSI	30	H861705	PALACE	129	H890092	LAUFEN PRO	168
H832081	LUA	198	H861707	PALACE	129	H890130	PŘÍSLUŠENSTVÍ – URINÁLY	347
H832082	LUA	198	H861709	PALACE	130	H890131	PŘÍSLUŠENSTVÍ – URINÁLY	347
H832111	MEDA	120	H861961	LAUFEN PRO S	137	H890133	PŘÍSLUŠENSTVÍ – URINÁLY	347
H832331	KARTELL • LAUFEN	55	H861963	LAUFEN PRO S	137	H890134	PŘÍSLUŠENSTVÍ – URINÁLY	347
H832851	THE NEW CLASSIC	68	H861965	LAUFEN PRO S	138	H890210	ALBONOVA	216
H832952	LAUFEN PRO	169	H861967	LAUFEN PRO S	138, 139	H890540	MODERNA S	214
H840090	TAMARO	224	H862280	VAL	101	H890541	MODERNA S	214
H840103	TAMARO-S90	224	H862964	LAUFEN PRO S	137	H891030	FLORAKIDS	211
H840104	TAMARO-S90	224	H862965	LAUFEN PRO S	137	H891031	FLORAKIDS	211
H840281	VAL	100, 223	H863280	VAL	101	H891032	FLORAKIDS	211
H840285	VAL	100, 223	H864960	LAUFEN PRO S	141	H891056	LAUFEN PRO LIBERTY	208
H840286	VAL	100, 223	H864961	LAUFEN PRO S	141	H891057	PŘÍSLUŠENSTVÍ – NÁDRŽE	346
H840971	ILBAGNOALESSI	30	H864962	LAUFEN PRO S	141	H891058	PŘÍSLUŠENSTVÍ – NÁDRŽE	346
H840975	ILBAGNOALESSI	30	H864963	LAUFEN PRO S	141	H891059	PŘÍSLUŠENSTVÍ – NÁDRŽE	346
H841061	CAPRINO PLUS	226	H864964	LAUFEN PRO S	140	H891082	LUA	198
H841065	CAPRINO PLUS	226	H864966	LAUFEN PRO S	140	H891083	LUA	198
H841066	CAPRINO PLUS	226	H864967	LAUFEN PRO S	140	H891084	LUA	198
H841121	TAMARO-VS	224	H864969	LAUFEN PRO S	140	H891113	MEDA	120
H841124	TAMARO-VS	224	H865964	LAUFEN PRO S	142	H891115	MEDA	120
H841125	TAMARO-VS	224	H865965	LAUFEN PRO S	142	H891117	PŘÍSLUŠENSTVÍ – KLOZETY, BIDETY	346
H841141	VILA	225	H865966	LAUFEN PRO S	142	H891132	TWINTRONIC, PŘÍSLUŠENSTVÍ – URINÁLY	316, 317, 347
H841142	VILA	225	H865967	LAUFEN PRO S	142	H891161	CLEANET ALVIA	10
H841192	LEMA	222	H866080	LUA	200	H891162	CLEANET ALVIA	10
H841193	LEMA	222	H866081	LUA	200	H891332	KARTELL • LAUFEN	55
H842062	CAPRINO PLUS	226	H866110	MEDA	121	H891333	KARTELL • LAUFEN	55
H843197	LEMA	222	H866113	MEDA	121	H891601	CLEANET NAVIA, LAUFEN PRO	7, 177
H847280	VAL	100, 223	H866331	KARTELL • LAUFEN	55	H891691	CLEANET RIVA	4
H847600	RION	227	H866951	LAUFEN PRO	172	H891692	CLEANET RIVA	3
H847603	CINTO	227	H866953	LAUFEN PRO	172	H891693	CLEANET RIVA	4
			H866954	LAUFEN PRO	172	H891694	CLEANET RIVA	4
			H866955	LAUFEN PRO	172	H891695	CLEANET RIVA	3
			H866957	LAUFEN PRO	172	H891696	CLEANET RIVA	3
			H866960	LAUFEN PRO	172	H891697	CLEANET RIVA	3
			H867082	LUA	199	H891698	CLEANET RIVA	4
			H867083	LUA	199	H891757	PŘÍSLUŠENSTVÍ – KLOZETY, BIDETY	346
			H867086	LUA	200	H891802	PALOMBA COLLECTION, INO	45, 86
			H867087	LUA	200	H891851	THE NEW CLASSIC	68
			H867950	LAUFEN PRO	173			

ČÍSELNÝ REJSTŘÍK

Číslo výrobku	Název	Strana	Číslo výrobku	Název	Strana	Číslo výrobku	Název	Strana
H891891	SIT / SIT LITE, LAUFEN PRO	15, 177	H894281	VAL	99	H898186	PALOMBA COLLECTION, LAUFEN PRO S, LAUFEN PRO B, PŘÍSLUŠENSTVÍ – UMYVADLA	44, 136, 162, 344
H891950	LAUFEN PRO	176	H894282	VAL	100, 223	H898188	LIVING SAPHIRKERAMIK, INO, VAL, PŘÍSLUŠENSTVÍ – UMYVADLA	80, 86, 98, 344
H891951	LAUFEN PRO	176	H894340	SONAR	19	H898190	ILBAGNOALESSI, PŘÍSLUŠENSTVÍ – UMYVADLA	29, 344
H891960	LAUFEN PRO S	136	H894600	CLEANET NAVIA	7	H898191	PALOMBA COLLECTION, INO, VAL, PŘÍSLUŠENSTVÍ – UMYVADLA	44, 86, 98, 344
H891961	LAUFEN PRO S	136	H894602	CLEANET NAVIA	7	H898192	PALOMBA COLLECTION, INO, VAL, PŘÍSLUŠENSTVÍ – UMYVADLA	44, 86, 98, 344
H892130	PŘÍSLUŠENSTVÍ – URINÁLY	347	H894614	PŘÍSLUŠENSTVÍ – KLOZETY, BIDETY, PŘÍSLUŠENSTVÍ – URINÁLY	346, 347	H898399	PŘÍSLUŠENSTVÍ	347
H892400	SENZORY K URINÁLŮM	227	H894690	CLEANET RIVA	3	H898950	LAUFEN PRO LIBERTY	208
H892401	SENZORY K URINÁLŮM	227	H894691	CLEANET RIVA	4	H898951	LAUFEN PRO LIBERTY	208
H892477	PŘÍSLUŠENSTVÍ – KLOZETY, BIDETY	346	H894692	CLEANET RIVA	4	H898957	PŘÍSLUŠENSTVÍ – NÁDRŽE	346
H892604	CLEANET NAVIA	7	H894693	CLEANET RIVA	3	H898960	LAUFEN PRO	176
H892606	CLEANET NAVIA	7	H894694	CLEANET RIVA	4	H898965	LAUFEN PRO	176
H892607	CLEANET NAVIA	7	H894697	CLEANET RIVA, CLEANET ALVIA, CLEANET MEDA, CLEANET PRO / CLEANET PRO LITE, CLEANET MODERNA	3, 10, 12, 15, 17	H898966	LAUFEN PRO	177
H892608	CLEANET NAVIA	7	H894857	PŘÍSLUŠENSTVÍ	347	H899025	LAUFEN PRO, PŘÍSLUŠENSTVÍ – KLOZETY, BIDETY	168, 346
H892667	LAUFEN INEO	220	H894945	PŘÍSLUŠENSTVÍ – NÁDRŽE	346	H899027	PŘÍSLUŠENSTVÍ – KLOZETY, BIDETY	346
H892668	LAUFEN INEO	220	H894953	PŘÍSLUŠENSTVÍ – NÁDRŽE	346	H899060	PŘÍSLUŠENSTVÍ – UMYVADLA	344
H892695	PŘÍSLUŠENSTVÍ – KLOZETY, BIDETY	346	H894962	PŘÍSLUŠENSTVÍ – UMYVADLA	344	H899090	PŘÍSLUŠENSTVÍ – UMYVADLA	344
H892696	PŘÍSLUŠENSTVÍ – KLOZETY, BIDETY	346	H894971	ILBAGNOALESSI	30	H899110	PŘÍSLUŠENSTVÍ – UMYVADLA	344
H892697	PŘÍSLUŠENSTVÍ – KLOZETY, BIDETY	346	H894973	PŘÍSLUŠENSTVÍ – URINÁLY	347	H899284	PŘÍSLUŠENSTVÍ – URINÁLY	347
H892804	PŘÍSLUŠENSTVÍ – KLOZETY, BIDETY	346	H894975	ILBAGNOALESSI	28	H899470	BERNINA	209
H892808	VILA, PŘÍSLUŠENSTVÍ – URINÁLY	225, 347	H895053	PŘÍSLUŠENSTVÍ – NÁDRŽE	346	H899490	BERNINA	209
H892827	PŘÍSLUŠENSTVÍ – KLOZETY, BIDETY	346	H895054	PŘÍSLUŠENSTVÍ – NÁDRŽE	346	H899610	PŘÍSLUŠENSTVÍ – KLOZETY, BIDETY	346
H892891	CLEANET PRO / CLEANET PRO LITE	14, 175	H895071	SENZORY K URINÁLŮM	227	H899680	PŘÍSLUŠENSTVÍ	347
H892950	LAUFEN PRO	176	H895072	SENZORY K URINÁLŮM	227	H899800	PŘÍSLUŠENSTVÍ – URINÁLY	347
H892951	LAUFEN PRO	176	H895091	SENZORY K URINÁLŮM	227	H899882	ILBAGNOALESSI, INO, VAL, PŘÍSLUŠENSTVÍ – UMYVADLA	29, 86, 98, 344
H892971	ILBAGNOALESSI	30	H895131	PŘÍSLUŠENSTVÍ – URINÁLY	347	H899884	PŘÍSLUŠENSTVÍ	347
H892974	PŘÍSLUŠENSTVÍ – KLOZETY, BIDETY	346	H895439	PŘÍSLUŠENSTVÍ – UMYVADLA	344	H898891	CLEANET MODERNA	17, 215
H892979	PŘÍSLUŠENSTVÍ – KLOZETY, BIDETY	346	H895448	PŘÍSLUŠENSTVÍ – NÁDRŽE	346	H898891	CLEANET MEDA	12, 122
H892980	PŘÍSLUŠENSTVÍ – NÁDRŽE	346	H895602	CLEANET NAVIA	7	H898890	SIT / SIT LITE, LAUFEN PRO	15, 177
H892992	PŘÍSLUŠENSTVÍ – KLOZETY, BIDETY	346	H895603	CLEANET NAVIA	7	H898892	CLEANET PRO / CLEANET PRO LITE	14, 175
H893134	PŘÍSLUŠENSTVÍ – URINÁLY	347	H895698	CLEANET RIVA	4	H898895	CLEANET MODERNA	17, 215
H893135	PŘÍSLUŠENSTVÍ – URINÁLY	347	H895826	CAPRINO PLUS	226	H900111	LAUFEN INEO	220
H893136	PŘÍSLUŠENSTVÍ – URINÁLY	347	H895842	PŘÍSLUŠENSTVÍ – URINÁLY	347	H900112	LAUFEN INEO	220
H893137	PŘÍSLUŠENSTVÍ – URINÁLY	347	H895854	PŘÍSLUŠENSTVÍ – URINÁLY	347	H900113	LAUFEN INEO	220
H893139	PŘÍSLUŠENSTVÍ – URINÁLY	347	H896050	PŘÍSLUŠENSTVÍ – NÁDRŽE	346	H900114	LAUFEN INEO	220
H893341	SONAR	20	H896054	PŘÍSLUŠENSTVÍ – NÁDRŽE	346	H900116	LAUFEN INEO	221
H893438	PŘÍSLUŠENSTVÍ – NÁDRŽE	346	H896160	CLEANET ALVIA, CLEANET MEDA, CLEANET PRO / CLEANET PRO LITE, CLEANET MODERNA	10, 12, 15, 17	H900117	LAUFEN INEO	221
H893440	PŘÍSLUŠENSTVÍ – NÁDRŽE	346	H896161	CLEANET ALVIA	10	H900118	LAUFEN INEO	221
H893551	PŘÍSLUŠENSTVÍ – NÁDRŽE	346	H896164	CLEANET ALVIA	10	H909101	LAUFEN INEO	221
H893552	PŘÍSLUŠENSTVÍ – NÁDRŽE	346	H896545	MODERNA S	214	H909103	LAUFEN INEO	221
H893553	PŘÍSLUŠENSTVÍ – NÁDRŽE	346	H896546	MODERNA S	214	H909104	LAUFEN INEO	221
H893820	PŘÍSLUŠENSTVÍ – KLOZETY, BIDETY	346	H896696	CLEANET RIVA	3	H909105	LAUFEN INEO	221
H893827	PŘÍSLUŠENSTVÍ – KLOZETY, BIDETY	346	H896697	CLEANET RIVA	3	H909109	LAUFEN INEO	221
H893828	PŘÍSLUŠENSTVÍ – KLOZETY, BIDETY	346	H896950	LAUFEN PRO	176	H909110	LAUFEN INEO	221
H893892	CLEANET MEDA	12	H896951	LAUFEN PRO	176	H909111	LAUFEN INEO	221
H893943	PŘÍSLUŠENSTVÍ – UMYVADLA	344	H897038	FLORAKIDS	210	H910102	LAUFEN INEO	219
H893947	PŘÍSLUŠENSTVÍ – UMYVADLA	344	H897080	MEDA, LUA	120, 196	H910103	LAUFEN INEO	219
H893948	PŘÍSLUŠENSTVÍ – KLOZETY, BIDETY	346	H897439	PŘÍSLUŠENSTVÍ – NÁDRŽE	346	H910104	LAUFEN INEO	220
H893952	LAUFEN PRO	176	H898161	CLEANET ALVIA	10	H910111	LAUFEN INEO	220
H893955	LAUFEN PRO	176	H898162	CLEANET ALVIA	10	H917101	LAUFEN INEO	219
H893958	LAUFEN PRO	176	H898163	CLEANET ALVIA	10	H917102	LAUFEN INEO	219
H893959	LAUFEN PRO	176	H898181	PŘÍSLUŠENSTVÍ – UMYVADLA	344	H920110	LAUFEN INEO	218
H894063	LEMA	222	H898184	ILBAGNOALESSI, PALOMBA COLLECTION, INO, VAL, LAUFEN PRO S, LAUFEN PRO B, PŘÍSLUŠENSTVÍ – UMYVADLA	29, 44, 86, 98, 136, 162, 344	H920114	LAUFEN INEO	218
H894123	PŘÍSLUŠENSTVÍ – URINÁLY	347				H920115	LAUFEN INEO	218
H894142	VILA	225						
H894184	PŘÍSLUŠENSTVÍ – URINÁLY	347						
H894195	PŘÍSLUŠENSTVÍ – URINÁLY	347						
H894196	PŘÍSLUŠENSTVÍ – URINÁLY	347						
H894197	PŘÍSLUŠENSTVÍ – URINÁLY	347						
H894250	SONAR, ILBAGNOALESSI, KARTELL • LAUFEN, THE NEW CLASSIC, LIVING SQUARE, LIVING CITY, INO, VAL, MEDA, PALACE, LAUFEN PRO S, LAUFEN PRO A, LUA, ARUN, LANI	26, 40, 63, 75, 79, 83, 90, 106, 119, 126, 131, 150, 166, 195, 202, 235, 247						

ČÍSELNÝ REJSTŘÍK

Číslo výrobku	Název	Strana	Číslo výrobku	Název	Strana	Číslo výrobku	Název	Strana
H920116	LAUFEN INEO	218	HF504729	PŘÍSLUŠENSTVÍ – BATERIE	336	HF506687	MEDA	307
H920117	LAUFEN INEO	218	HF504732	PŘÍSLUŠENSTVÍ – BATERIE	335	HF506689	MEDA	307
H920118	LAUFEN INEO	218	HF504771	PŘÍSLUŠENSTVÍ – BATERIE	340	HF506702	ADA	298
H920119	LAUFEN INEO	220	HF504773	PŘÍSLUŠENSTVÍ – BATERIE	340	HF506710	ADA	299
H926101	LAUFEN INEO	218	HF504774	PŘÍSLUŠENSTVÍ – BATERIE	340	HF506714	ADA	298
H926103	LAUFEN INEO	218	HF504776	PŘÍSLUŠENSTVÍ – BATERIE	340	HF506726	ADA	299
H927104	LAUFEN INEO	219	HF504778	PŘÍSLUŠENSTVÍ – BATERIE	340	HF506755	ADA	300
H927105	LAUFEN INEO	219	HF504779	PŘÍSLUŠENSTVÍ – BATERIE	340	HF506765	ADA	300, 301
H940101	LAUFEN INEO	219	HF505301	CITYPLUS	318	HF506781	ADA	301
H940102	LAUFEN INEO	219	HF505302	CITYPLUS	318	HF506790	ADA	302
H975154	LAUFEN INEO	221	HF505303	CITYPLUS	318	HF506791	ADA	302
H975155	LAUFEN INEO	221	HF505304	CITYPLUS	318	HF506793	ADA	302
HF104469	PŘÍSLUŠENSTVÍ – BATERIE	343	HF505310	CITYPLUS	319	HF506801	UMA-E	330
HF105156	PŘÍSLUŠENSTVÍ – BATERIE	340	HF505314	CITYPLUS	318	HF506802	UMA-E	330
HF105653	PŘÍSLUŠENSTVÍ – BATERIE	341	HF505350	CITYPLUS	319	HF506808	UMA-E	330
HF105654	PŘÍSLUŠENSTVÍ – BATERIE	341	HF505360	CITYPLUS	319	HF506810	UMA-E	330
HF105655	PŘÍSLUŠENSTVÍ – BATERIE	341	HF505369	CITYPLUS	320	HF506814	UMA-E	330
HF105656	PŘÍSLUŠENSTVÍ – BATERIE	341	HF505370	CITYPLUS	319	HF506822	UMA-E	330
HF105721	PŘÍSLUŠENSTVÍ – BATERIE	340	HF505378	CITYPLUS	319	HF506830	UMA-E	330
HF500701	LAURIN	325	HF505379	CITYPLUS	320	HF506850	UMA-E	330
HF500702	LAURIN	325	HF505389	CITYPLUS	320	HF506860	UMA-E	330
HF500703	LAURIN	325	HF505401	TWINPLUS SLIM	309	HF506878	UMA-E	330
HF500704	LAURIN	325	HF505402	TWINPLUS SLIM	309	HF506879	UMA-E	330
HF500710	LAURIN	326	HF505403	TWINPLUS SLIM	309	HF529030	PŘÍSLUŠENSTVÍ – BATERIE	334
HF500714	LAURIN	325	HF505404	TWINPLUS SLIM	309	HF529045	KARTELL • LAUFEN	297
HF500730	LAURIN	326	HF505407	TWINPLUS SLIM	309	HF529050	KARTELL • LAUFEN, PŘÍSLUŠENSTVÍ – BATERIE	297, 335
HF500740	LAURIN	325	HF505408	TWINPLUS SLIM	309	HF529061	THE NEW CLASSIC, KARTELL • LAUFEN, MEDA, PŘÍSLUŠENSTVÍ – BATERIE	290, 294, 306, 343
HF500750	LAURIN	326	HF505410	TWINPLUS SLIM	309	HF530020	KARTELL • LAUFEN, ADA, QUADRIGA, TWINPLUS SLIM, TWINPLUS, PŘÍSLUŠENSTVÍ – BATERIE	292, 297, 299, 300, 301, 303, 310, 313, 314, 335
HF500760	LAURIN	326	HF505414	TWINPLUS SLIM	309	HF530023	THE NEW CLASSIC, KARTELL • LAUFEN, PURE (VAL), MEDA, TWINPLUS SLIM, CITYPLUS, PŘÍSLUŠENSTVÍ – BATERIE	291, 297, 305, 306, 310, 319, 335
HF500778	LAURIN	326	HF505419	TWINPLUS SLIM	309	HF530024	TWINPLUS, PŘÍSLUŠENSTVÍ – BATERIE	313, 335
HF500779	LAURIN	326	HF505426	TWINPLUS SLIM	310	HF546026	PŘÍSLUŠENSTVÍ – BATERIE	337
HF500789	LAURIN	326	HF505427	TWINPLUS SLIM	310	HF546027	PŘÍSLUŠENSTVÍ – BATERIE	337
HF500901	CITYPRO	321	HF505447	TWINPLUS SLIM	309	HF564001	PŘÍSLUŠENSTVÍ – BATERIE	334
HF500902	CITYPRO	321	HF505448	TWINPLUS SLIM	309	HF564002	PŘÍSLUŠENSTVÍ – BATERIE	334
HF500903	CITYPRO, LIBERTY PRO	321, 323	HF505450	TWINPLUS SLIM	310	HF564007	PŘÍSLUŠENSTVÍ – BATERIE	334
HF500904	CITYPRO, LIBERTY PRO	321, 323	HF505455	TWINPLUS SLIM	310	HF564008	PŘÍSLUŠENSTVÍ – BATERIE	334
HF500910	CITYPRO	321	HF505460	TWINPLUS SLIM	311	HF574007	THE NEW CLASSIC, KARTELL • LAUFEN, QUADRIGA, PURE (VAL), MEDA, TWINPLUS SLIM, TWINPLUS, CITYPLUS, CITYPRO, NEJA, LAURIN, LUA, LAUFEN EASYTOUCH, LAUFEN SHOWERTRONIC, PŘÍSLUŠENSTVÍ – BATERIE	291, 296, 303, 304, 305, 307, 311, 314, 315, 319, 320, 322, 324, 325, 326, 329, 331, 334
HF500914	CITYPRO	321	HF505469	TWINPLUS SLIM, TWINPLUS	311, 314	HF574036	KARTELL • LAUFEN, ADA, QUADRIGA, TWINPLUS SLIM, TWINPLUS, PŘÍSLUŠENSTVÍ – BATERIE	292, 297, 299, 300, 301, 303, 310, 313, 314, 335
HF500915	CITYPRO	321	HF505470	TWINPLUS SLIM	310			
HF500922	CITYPRO, LIBERTY PRO	321, 323	HF505471	TWINPLUS SLIM	310			
HF500923	CITYPRO, LIBERTY PRO	321, 323	HF505478	TWINPLUS SLIM	311			
HF500950	CITYPRO	322	HF505479	TWINPLUS SLIM	311			
HF500952	CITYPRO, LIBERTY PRO	321, 323	HF505481	TWINPLUS SLIM	310			
HF500957	CITYPRO	322	HF505489	TWINPLUS SLIM	311			
HF500960	CITYPRO	322	HF506551	THERM	332			
HF500962	CITYPRO, LIBERTY PRO	322, 323	HF506557	THERM	332			
HF500971	CITYPRO	322	HF506561	THERM	332			
HF500978	CITYPRO	322	HF506567	THERM	332			
HF500979	CITYPRO	322	HF506576	THERM	332			
HF500989	CITYPRO	322	HF506577	THERM	332			
HF501530	EUROLOOK	333	HF506601	MEDA	306			
HF501535	EUROLOOK	333	HF506602	MEDA	306			
HF501537	EUROLOOK	333	HF506603	MEDA	306			
HF501538	EUROLOOK	333	HF506604	MEDA	306			
HF503000	KARTELL • LAUFEN	292	HF506610	MEDA	306			
HF503078	PŘÍSLUŠENSTVÍ – BATERIE	336	HF506611	MEDA	306			
HF504702	PŘÍSLUŠENSTVÍ – BATERIE	342	HF506612	MEDA	306			
HF504709	PŘÍSLUŠENSTVÍ – BATERIE	340	HF506614	MEDA	306			
HF504720	PŘÍSLUŠENSTVÍ – BATERIE	335	HF506622	MEDA	306			
HF504721	PŘÍSLUŠENSTVÍ – BATERIE	335	HF506624	MEDA	306			
HF504722	PŘÍSLUŠENSTVÍ – BATERIE	335	HF506650	MEDA	306			
HF504723	PŘÍSLUŠENSTVÍ – BATERIE	335	HF506660	MEDA	307			
HF504724	PŘÍSLUŠENSTVÍ – BATERIE	336	HF506671	MEDA	307			
HF504725	PŘÍSLUŠENSTVÍ – BATERIE	336	HF506676	MEDA	307			
HF504726	PŘÍSLUŠENSTVÍ – BATERIE	336	HF506677	MEDA	307			
HF504727	PŘÍSLUŠENSTVÍ – BATERIE	336	HF506678	MEDA	307			
HF504728	PŘÍSLUŠENSTVÍ – BATERIE	336	HF506679	MEDA	307			

Číslo výrobku	Název	Strana
HF574037	THE NEW CLASSIC, KARTELL • LAUFEN, QUADRIGA, PURE (VAL), MEDA, TWINPLUS SLIM, TWINPLUS, TWINTRONIC, CITYPLUS, CITYPRO, NEJA, LAURIN, LUA, LAUFEN EASYTOUCH, LAUFEN SHOWERTRONIC, PŘÍSLUŠENSTVÍ – BATERIE	291, 296, 303, 304, 305, 307, 311, 314, 315, 316, 317, 319, 320, 322, 324, 325, 326, 329, 331, 334
HF574038	THE NEW CLASSIC, KARTELL • LAUFEN, QUADRIGA, PURE (VAL), MEDA, TWINPLUS SLIM, TWINPLUS, TWINTRONIC, CITYPLUS, CITYPRO, NEJA, LAURIN, LUA, LAUFEN EASYTOUCH, LAUFEN SHOWERTRONIC, PŘÍSLUŠENSTVÍ – BATERIE	291, 296, 303, 304, 305, 307, 311, 314, 315, 316, 317, 319, 320, 322, 324, 325, 326, 329, 331, 334
HF574046	TWINPLUS, PŘÍSLUŠENSTVÍ – BATERIE	313, 335
HF574047	TWINPLUS, PŘÍSLUŠENSTVÍ – BATERIE	313, 335
HF574048	TWINPLUS, PŘÍSLUŠENSTVÍ – BATERIE	313, 335
HF574049	THE NEW CLASSIC, KARTELL • LAUFEN, PURE (VAL), MEDA, TWINPLUS SLIM, CITYPLUS, PŘÍSLUŠENSTVÍ – BATERIE	291, 297, 305, 306, 310, 319, 335
HF574064	THE NEW CLASSIC, KARTELL • LAUFEN, MEDA, PŘÍSLUŠENSTVÍ – BATERIE	290, 294, 306, 343
HF574070	KARTELL • LAUFEN, ADA, TWINPLUS SLIM, PŘÍSLUŠENSTVÍ – BATERIE	295, 301, 310, 343
HF577032	PŘÍSLUŠENSTVÍ – BATERIE	334
HF707003	TWINTRONIC	318
HF707004	TWINTRONIC	318
HF707005	CITYTRONIC	323
HF707006	CITYTRONIC	323
HF707022	TWINTRONIC	317
HF707023	TWINTRONIC	316
HF707024	TWINTRONIC	317
HF707025	TWINTRONIC	316
HF707026	TWINTRONIC	317
HF707027	TWINTRONIC	316
HF707030	LAUFEN SHOWERTRONIC	331
HF707031	LAUFEN SHOWERTRONIC	331
HF707153	CURVETRONIC	308
HF707154	CURVETRONIC	308
HF730022	PŘÍSLUŠENSTVÍ – BATERIE	334
HF741078	LAUFEN EASYTOUCH	331
HF741079	LAUFEN EASYTOUCH	331
HF746020	PŘÍSLUŠENSTVÍ – BATERIE	336
HF746028	PŘÍSLUŠENSTVÍ – BATERIE	336
HF781062	SENZORY K URINÁLŮM	227
HF900501	THE NEW CLASSIC	290
HF900502	THE NEW CLASSIC	290
HF900503	THE NEW CLASSIC	290
HF900504	THE NEW CLASSIC	290
HF900510	THE NEW CLASSIC	290
HF900511	THE NEW CLASSIC	290

Číslo výrobku	Název	Strana
HF900512	THE NEW CLASSIC	290
HF900514	THE NEW CLASSIC	290
HF900522	THE NEW CLASSIC	291
HF900524	THE NEW CLASSIC	290
HF900548	PŘÍSLUŠENSTVÍ – BATERIE	341
HF900549	PŘÍSLUŠENSTVÍ – BATERIE	341
HF900550	THE NEW CLASSIC	291
HF900559	PŘÍSLUŠENSTVÍ – BATERIE	341
HF900560	THE NEW CLASSIC	291
HF900571	THE NEW CLASSIC	291
HF900578	THE NEW CLASSIC	291
HF900579	THE NEW CLASSIC	291
HF900589	THE NEW CLASSIC	291
HF901101	QUADRIGA	303
HF901102	QUADRIGA	303
HF901103	QUADRIGA	303
HF901104	QUADRIGA	303
HF901110	QUADRIGA	303
HF901114	QUADRIGA	303
HF901155	QUADRIGA	303
HF901158	PŘÍSLUŠENSTVÍ – BATERIE	339
HF901159	PŘÍSLUŠENSTVÍ – BATERIE	341
HF901165	QUADRIGA	303
HF901168	PŘÍSLUŠENSTVÍ – BATERIE	341
HF901169	PŘÍSLUŠENSTVÍ – BATERIE	341
HF901171	QUADRIGA	304
HF901176	QUADRIGA	304
HF901177	QUADRIGA	303
HF901187	QUADRIGA	303
HF901701	PURE (VAL)	304
HF901702	PURE (VAL)	304
HF901703	PURE (VAL)	304
HF901704	PURE (VAL)	304
HF901710	PURE (VAL)	304
HF901714	PURE (VAL)	304
HF901722	PURE (VAL)	305
HF901750	PURE (VAL)	305
HF901760	PURE (VAL)	305
HF901771	PURE (VAL)	305
HF901778	PURE (VAL)	305
HF901779	PURE (VAL)	305
HF901789	PURE (VAL)	305
HF904791	PŘÍSLUŠENSTVÍ – BATERIE	339
HF904794	PŘÍSLUŠENSTVÍ – BATERIE	339
HF905374	CITYPLUS	320
HF905375	CITYPLUS	320
HF905385	CITYPLUS	320
HF905401	TWINPLUS	312
HF905402	TWINPLUS	312
HF905403	TWINPLUS	312
HF905404	TWINPLUS	312
HF905407	TWINPLUS	312
HF905408	TWINPLUS	312
HF905410	TWINPLUS	313
HF905414	TWINPLUS	312
HF905419	TWINPLUS	312
HF905426	TWINPLUS	314
HF905427	TWINPLUS	314
HF905447	TWINPLUS	312
HF905448	TWINPLUS	312
HF905450	TWINPLUS	313
HF905451	TWINPLUS	314
HF905452	VIVID	333
HF905455	TWINPLUS	313
HF905457	TWINPLUS	315
HF905460	TWINPLUS	313
HF905461	TWINPLUS	314

Číslo výrobku	Název	Strana
HF905470	TWINPLUS	313
HF905471	TWINPLUS	313
HF905474	TWINPLUS	315
HF905475	TWINPLUS	315
HF905478	TWINPLUS	314
HF905479	TWINPLUS	314
HF905485	TWINPLUS	315
HF905489	TWINPLUS	314
HF918520	CURVEPRO	211, 308
HF918570	CURVEPRO	211, 308
HF939028	PŘÍSLUŠENSTVÍ – BATERIE	338
HF939029	PŘÍSLUŠENSTVÍ – BATERIE	338
HF939030	PŘÍSLUŠENSTVÍ – BATERIE	338
HF939031	PŘÍSLUŠENSTVÍ – BATERIE	338
HF939035	PŘÍSLUŠENSTVÍ – BATERIE	339
HF960098	PŘÍSLUŠENSTVÍ – BATERIE	337
HF960099	PŘÍSLUŠENSTVÍ – BATERIE	337
HF960108	PŘÍSLUŠENSTVÍ – BATERIE	337
HF960109	PŘÍSLUŠENSTVÍ – BATERIE	337
HF960227	PŘÍSLUŠENSTVÍ – BATERIE	341
WI107912	PŘÍSLUŠENSTVÍ – BATERIE	343
WI107914	PŘÍSLUŠENSTVÍ – BATERIE	343
WI107916	PŘÍSLUŠENSTVÍ – BATERIE	343
WI107922	KARTELL • LAUFEN, PŘÍSLUŠENSTVÍ – BATERIE	295, 342
WI107924	PŘÍSLUŠENSTVÍ – BATERIE	342
WI107927	PŘÍSLUŠENSTVÍ – BATERIE	342
WI107930	KARTELL • LAUFEN, PŘÍSLUŠENSTVÍ – BATERIE	295, 342
WI107932	PŘÍSLUŠENSTVÍ – BATERIE	342
WI107934	PŘÍSLUŠENSTVÍ – BATERIE	342
WI107945	KARTELL • LAUFEN, PŘÍSLUŠENSTVÍ – BATERIE	295, 342
WI107950	KARTELL • LAUFEN, PŘÍSLUŠENSTVÍ – BATERIE	295, 342
WI107957	KARTELL • LAUFEN, PŘÍSLUŠENSTVÍ – BATERIE	295, 343
WI504740	PŘÍSLUŠENSTVÍ – BATERIE	341
WI504750	PŘÍSLUŠENSTVÍ – BATERIE	341
WI504760	PŘÍSLUŠENSTVÍ – BATERIE	341
WI504764	PŘÍSLUŠENSTVÍ – BATERIE	341

NOVÉ PRODUKTY/ROZŠÍŘENÍ SORTIMENTU

CLEANET MEDA

- H606110000S002** SET – sedátko CLEANET MEDA a stojící kombinační mísa rimless MEDA Silent Flush
- H606110000S312** SET – sedátko CLEANET MEDA a stojící kombinační mísa rimless MEDA Silent Flush
- H605110** SET – sedátko CLEANET MEDA a stojící klozet rimless MEDA Silent Flush
- H604110** SET – sedátko CLEANET MEDA a závěsný klozet rimless MEDA Silent Flush

CLEANET PRO

- H615890000S002** SET – sedátko CLEANET PRO LITE a stojící kombinační mísa rimless LAUFEN PRO
- H615890000S312** SET – sedátko CLEANET PRO LITE a stojící kombinační mísa rimless LAUFEN PRO
- H617890** SET – sedátko CLEANET PRO LITE a stojící klozet rimless LAUFEN PRO
- H613890** SET – sedátko CLEANET PRO LITE a závěsný klozet rimless LAUFEN PRO
- H614890** SET – sedátko CLEANET PRO LITE a závěsný klozet rimless LAUFEN PRO
- H89G890** WC sedátko SITE LITE s zabudovanou bidetovou sprškou pro klozety LAUFEN PRO

WC CLEANET MODERNA

- H607540** SET – sedátko CLEANET MODERNA a závěsný klozet rimless DESIGN Silent Flush
- H609540** SET – sedátko CLEANET MODERNA LITE a závěsný klozet rimless DESIGN Silent Flush

PALOMBA COLLECTION

Nová barva černá zvenku / bílá uvnitř (065) pro vanu H245802

KARTELL • LAUFEN

- H866331** Závěsné WC COMBI PACK

INO

Nová barva černá zvenku / bílá uvnitř (065) pro vanu H231302

VAL

- H861280** PACK – Umývatko VAL H815280 se skříňkou BASE 2.0 H411342
- H863280** PACK – Umývatko VAL H815280 se skříňkou JUNA H411562

Skříňky **BASE 2.0** a **JUNA** pro umyvadla VAL.

Nová barva černá zvenku / bílá uvnitř (065) pro vanu H230282.

MEDA

- H815114** Umývatko 46 × 23,5 cm
- H817111** Umyvadlo 60 × 46 cm, s odkládací plochou vpravo
- H818111** Umyvadlo 60 × 46 cm, s odkládací plochou vpravo, broušená spodní část

NOVÉ PRODUKTY/ROZŠÍŘENÍ SORTIMENTU

MEDA

- H817112** Umyvadlo 60 × 46 cm, s odkládací plochou vlevo
- H818112** Umyvadlo 60 × 46 cm, s odkládací plochou vlevo, broušená spodní část
- H817117** Umyvadlo 100 × 46 cm, s odkládací plochou vlevo
- H817118** Umyvadlo 100 × 46 cm, s odkládací plochou vpravo
- H817119** Umyvadlo 120 × 46 cm, s odkládací plochou vlevo
- H817110** Umyvadlo 120 × 46 cm, s odkládací plochou vpravo
- H891115** Sedátko s poklopem SLIM
- H421551** Skříňka pod umyvadlo 43,5 × 22 × 51,5 cm
- H421722** Skříňka pod umyvadlo 58,5 × 45 × 51,5 cm
- H421732** Skříňka pod umyvadlo 58,5 × 45 × 51,5 cm
- H421742** Skříňka pod umyvadlo 98,5 × 45 × 51,5 cm
- H421752** Skříňka pod umyvadlo 98,5 × 45 × 51,5 cm
- H421762** Skříňka pod umyvadlo 118 × 45 × 51,5 cm
- H421772** Skříňka pod umyvadlo 118 × 45 × 51,5 cm

LAUFEN PRO S

- H865965** PACK – Umývatko LAUFEN PRO S H815955 se skříňkou BASE 2.0 H411231
- H865965** PACK – Umývatko LAUFEN PRO S H815954 se skříňkou BASE 2.0 H411232
- H865966** PACK – Umývatko LAUFEN PRO S H815955 se skříňkou JUNA H411451
- H865965** PACK – Umývatko LAUFEN PRO S H815954 se skříňkou JUNA 2.0 H411452

Skříňky **BASE 2.0** a **JUNA** pro umyvadla LAUFEN PRO S

LAUFEN PRO B

- H816612** Rohové umývatko 45 × 46 cm

LAUFEN PRO

Úprava **LCC** pro závěsné WC RIMLESS PACK H866957.

Nová barva bílá mat (757) pro vany Marbond H239952 a H243952.

Nová barva béžová (186) pro sprchové vaničky Marbond a jejich krytky sifonu.

LUA

- H826086** Stojící WC kombinační set, rimless
- H826087** Stojící WC kombinační set, rimless
- H821080** Závěsný klozet Silent Flush, rimless

Nová barva bílá mat (757) pro klozety H823081, H820080, H820083, WC sedátko H891083 a bidety H832081 a H830081.

LUA Essential – stojící kombinační WC RIMLESS PACK H867082, H867082, H867083 a H867083.

Nová barva bílá mat (757) pro vanu Marbond H220082.

NOVÉ PRODUKTY/ROZŠÍŘENÍ SORTIMENTU

MODERNA S

H821544 Závěsný klozet DESIGN Compact, rimless

BASE 2.0

Zrcadla s LED osvětlením a 2 dotykovými senzory

FRAME 25

Zrcadla s LED ambientním osvětlením

ILON

Nová série zrcadlových skříněk s LED osvětlením

NIARA

H384062 Držák toaletního papíru s krytem

VODOVODNÍ BATERIE

Nová série **CITYTRONIC**

Nové produkty série **CITYPLUS**

Nová barva PVD titan černý mat (428) pro sérii MEDA.

Nová barva PVD titan černý mat (428) pro dřezovou stojánkovou pákovou baterii LAURIN HF500730.

Nová barva PVD titan černý mat (428) pro sérii THERM.

Nová barva PVD světle zlatá matná (462) pro TwinGliss sprchovou tyč HF904794.

H321338 KARTELL • LAUFEN – vanová páková baterie, montáž na podlahu

HF505481 TWINPLUS SLIM – vanová páková baterie, montáž na podlahu

HF500740 Dřezová stojánková páková baterie
HF504709 Nástěnný držák ruční sprchy, chrom

HF504702 Dávkovač mýdla
HF102080 Podomítkové těleso pro umyvadlovou podomítkovou tříotvorovou baterii

HF529061 Montážní sada pro tříotvorové podomítkové těleso

PŘÍSLUŠENSTVÍ

H891117 Set chromovaných úchytů pro SLIM sedátko Meda

VYŘAZENO ZE SORTIMENTU

SONAR

H823341 Stojící klozet rimless 54 × 37 × 43 cm

H832341 Stojící bidet 53 × 37 × 43 cm

ILBAGNOALESSI

H822971 Stojící kombinační mísa

H826971 Nádrž, zadní přívod vody

H832971 Stojící bidet

PALOMBA COLLECTION / INO

H824801 Stojící kombinační mísa rimless

H828801 Nádrž, zadní přívod vody

H828802 Nádrž, boční přívod vody

H828803 Nádrž, spodní přívod vody

KARTELL • LAUFEN

H408271 Boční skříňka, závěs dvířek vlevo

H408272 Boční skříňka, závěs dvířek vpravo

LIVING SQUARE

H817438 Umyvadlo 75 × 48 cm, s odkl. plochou vpravo

H817439 Umyvadlo 75 × 48 cm, s odkl. plochou vlevo

H404162 Skříňka pod umyvadlo 73,5 × 47 × 51,5 cm

H404172 Skříňka pod umyvadlo 73,5 × 47 × 51,5 cm

LIVING CITY

H812434 Vestavné umyvadlo 35 × 28 cm

H815432 Umývatko 45 × 38 cm šarže 109, 111, 112

H815433 Umývatko 45 × 38 cm šarže 109, 111, 112

H818431 Umyvadlo do nábytku 100 × 46 cm

H818432 Umyvadlo do nábytku 100 × 46 cm

H404122 Skříňka pod umyvadlo 98,5 × 45 × 51,5 cm

H404132 Skříňka pod umyvadlo 98,5 × 45 × 51,5 cm

PALACE

H381704 Držák na ručník

LAUFEN PRO S

H815960 Umývatko 36 × 25 cm

H812952 Umyvadlová mísa 55 × 38 cm

H812953 Umyvadlová mísa 60 × 38 cm

LAUFEN PRO B

H812951 Polozápustné umyvadlo 56 × 44 cm

H816958 Rohové umývatko 44 × 38 cm

LAUFEN PRO A

H813956 Umyvadlo do nábytku 85 × 48 cm

H819952 Kryt na sifon

H813961 Zápustné umyvadlo 56 × 44 cm

H483061 Skříňka pod umyvadlo H813956

H483062 Skříňka pod umyvadlo H813956

VYŘAZENO ZE SORTIMENTU

LAUFEN PRO

H821963	Závěsný klozet rimless 53 × 36,5 × 35 cm
H824956	Stojící kombinační mísa, vodorovný odpad
H824957	Stojící kombinační mísa, svislý odpad
H832951	Stojící bidet
H867951	Stojící kombinační mísa PACK
H600964	SET – závěsné WC rimless Laufen Pro a rámový podomítkový modul
H600966	SET – závěsné WC rimless Laufen Pro a rámový podomítkový modul

LUA

H600081	SET – WC RIMLESS BASIC PACK a rámový podomítkový modul
H600080	SET – WC RIMLESS ADVANCED PACK a rámový podomítkový modul

LIBERTY LINE

Zrušení celé série

FLORAKIDS

H877031	Keramická polička 55 cm
----------------	-------------------------

INDOVA

H811391	Zápustné umyvadlo 57 × 45 cm
----------------	------------------------------

TRAISEN

H811391	Umývátko 36 × 24,5 cm
----------------	-----------------------

MODERNA S

H601541	SET – závěsné WC rimless MODERNA a rámový podomítkový modul
----------------	---

UNIVERSAL

H870252	Keramická police pod zrcadlo, 50 cm
H870254	Keramická police pod zrcadlo, 60 cm

Podomítkové moduly Laufen LIS

Zrušení celé série

ANTERO

Zrušení celé série

CURVEPRIME

Zrušení celé série

VYŘAZENO ZE SORTIMENTU

CITYPLUS

HF905301	Umyvadlová páková baterie
HF905302	Umyvadlová páková baterie
HF905303	Umyvadlová páková baterie
HF905304	Umyvadlová páková baterie
HF905314	Umyvadlová páková baterie vysoká
HF905370	Umyvadlová páková nástěnná baterie
HF905310	Bidetová páková baterie
HF905350	Sprchová nástěnná páková baterie
HF905360	Vanová nástěnná páková baterie
HF905357	Sprchový sloup
HF905378	Vrchní sada podomítkové sprchové baterie
HF905379	Vrchní sada podomítkové vanové baterie
HF905389	Vrchní sada podomítkové vanové baterie
HF905369	Vanový nástěnný výtok

VODOVODNÍ BATERIE- PŘÍSLUŠENSTVÍ

HF102080	Podomítkové těleso
-----------------	--------------------

PŘEHLED BAREV ZDRAVOTNICKÉ KERAMIKY A WELLNESS

LAUFEN

bez úpravy

AntiSlip

	000 Bílá	064 Černá lesk / bílá lesk	065 Černá / bílá	068 Černá mat / bílá lesk	077 Světle šedá	078 Antracit	079 Betonově šedá	080 Černá	129 Café mat	166 Café / bílá	167 Šedá traffic / bílá lesk	186 Bežová	188 Café	757 Bílá mat	600 Bílá AntiSlip
Keramické, akrylátové, SENTEC®, Marbond vany a sprchové vaničky															
SONAR	■														
ILBAGNOALESSI	■		■							■			■		
PALOMBA COLLECTION	■		■												
KARTELL • LAUFEN	■		■												
THE NEW CLASSIC	■														
INO	■		■												
VAL	■		■												
MEDA	■										■				
LAUFEN PRO S	■					■	■		■						
LAUFEN PRO	■	■		■	■	■	■	■				■		■	
LUA	■	■		■										■	
LINDEN	■														
LAUFEN SOLUTIONS	■														
Smaltované ocelové vany a vaničky															
LAUFEN PRO S	■													■	■
MODERNA PLUS	■														■
PALLADIUM	■														■
THALLIUM	■														■
PLATINA	■													■	■
MERANO E															■
NIA	■				■	■			■						

ZDRAVOTNICKÁ KERAMIKA – DŮLEŽITÉ POKYNY

Zdravotnická keramika je keramický materiál s hutným, slinutým bílým stěpem, na který je nanášena bílá nebo barevná glazura. Zdravotnická keramika je odolná vůči teplotním rozdílům horké a studené vody. Glazury jsou odolné vůči poškrábání, jsou stálobarevné a odolné proti stárnutí. Rovněž jsou odolné vůči kyselinám, rozpouštědlům a louhům, používaným běžně v domácnosti jako čisticí prostředky.

PÉČE

Glazura keramických výrobků je odolná vůči kyselinám a zředěným chemickým sloučeninám obsažených v kosmetických přípravcích. Jsou-li výrobky zdravotnické keramiky s keramickým sifónem (klozety, urinály atd.) vystaveny mrazu, musí být do vody v sifónu přidána vhodná nemrzoucí směs.

ZVLÁŠTNÍ POKYNY

Tolerance

Rozměry, hmotnosti a barvy podléhají běžným keramickým tolerancím. Obzvláště při hrubé instalaci je nutno brát ohled na výrobní odchylky rozměrů oproti rozměrům katalogovým. Změny tvaru a rozměry jakož i výrobní nastavení jsou na základě charakteristických vlastností keramických výrobků vyhrazeny i bez předchozího oznámení.

Barvy

Podstatný vliv na posuzování stejnoměrnosti barev má osvětlení. Berte tedy, prosím, v úvahu, že i při stejném osvětlení a stejné vzdálenosti od zdroje světla může vlivem rozmanitosti tvarů výrobků a vrhání stínu vzniknout subjektivní dojem jiných barevných odstínů.

Zvláštní upozornění

Výtvarné řešení, nápaditost a vkus jsou chráněny. Technické změny vyhrazeny. Modely a technické detaily odpovídají poslednímu stavu v době tisku. Tiskové chyby vyhrazeny.

Možnosti kombinací keramiky a koupelnového nábytku

Nábytkový program Skříňky pod umyvadlo, umyvadlové desky pro nábytková umyvadla	Koupelnová keramika														
	Nábytková umyvadla														
	Sonar	IlBagnoAlessi	Palomba Collection	Kartell • LAUFEN	The New Classic	Living	Living City	Ino	Val	Meda	Palace	Laufen Pro S	Laufen Pro	Lua	Lani
Arun	■	■	■	■	■	■		■	■	■		■	■	■	
Space									■						
Lani	■		■	■	■	■	■	■	■		■	■	■	■	■
Base								■	■			■			
Base 2.0									■			■			
Juna									■			■			
Sonar	■														
IlBagnoAlessi		■													
Kartell • LAUFEN				■											
The New Classic					■										
Ino								■							
Meda										■					
Laufen Pro S												■			
Laufen Pro													■		

WC CLEANET RIVA S BIDETOVOU SPRŠKOU

DESIGN BY PETER WIRZ



SWISS MADE
QUALITY
SWISS MADE



Klozet s integrovanou bidetovou sprškou CLEANET RIVA se díky konstrukci bez oplachového kruhu a zušlechtní LCC keramického povrchu snadno udržuje. Uživatelé nabízí intuitivní ovládání pomocí otočného tlačítka nebo dálkového ovladače, LED noční osvětlení, integrované funkce samočištění, automatické odsávání zápachu a odstranění vodního kamene, důkladné čištění trysky před a po každém použití, odnímatelné sedátko se zpomalovacím sklápěcím systémem a mnoho více.

FUNKCE

Anální sprška	•
Perineální sprška	•
Power mód	•
Oscilace	•
Pulzování	•
Programovatelná doba sprchování	•
Intenzita proudu vody	7 stupňů
Pozice spršky	7 stupňů
Teplota vody	7 stupňů
Programovatelné uživatelské profily	4 profily
Automatické odsávání zápachu	•
Noční osvětlení	•
Indikační světlo	•
Eco mód	•
Sedátko s poklopem se zpomalovacím mechanismem	•
Integrovaná protihluková podložka	•
ROZMĚRY	600 × 415 mm



Minimalistický kompaktní design ve stylu klasické toalety



Vyměnitelná tryska, zapuštěná a ukrytá za záslepkou



Celokapotovaný design se skrytým přívodem vody a elektrickým napájením

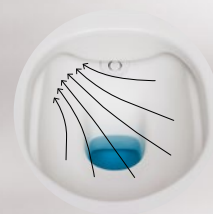

Automatické odsávání zápachu přes filtr s aktivním uhlím

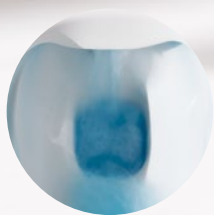

Hygienické, snadné čištění díky povrchu keramiky s úpravou LCC a konstrukci bez oplachového kruhu



LED noční světlo se signalizační funkcí



Intuitivní ovládání pomocí otočného tlačítka nebo dálkového ovladače



Různé programovatelné uživatelské profily dálkového ovladače

1. KLOZETY S BIDETOVOU SPRŠKOU

1.1. WC CLEANET RIVA

Bílá LCC 400 | Bílá mat 757 | Černá lesk 020 | Černá mat 716









Na klozety CLEANET RIVA v bílé barvě je možno objednat speciální typ glazury LCC Active (A00) za příplatek.

	Číslo výrobku	Popis výrobku	Cena (CZK)	Ks/pal
 <p>RIMLESS</p>		<p>Závěsný klozet rimless se zabudovanou bidetovou sprškou 60 x 39,5 cm, hluboké splachování. Nutnost připojení vody a elektřiny. Včetně: sedátko s poklopem duroplast, odnímatelné, se zpomalovacím sklápěcím systémem, ovladač s otočným tlačítkem z nerezové oceli, dotykový dálkový ovladač, včetně nástěnného držáku, uhlíkový filtr, ochranný kryt. Uvedení do provozu je zahrnuto v ceně. Kontaktujte product.support@cz.laufen.com</p> <p>Při zakoupení WC a registraci na laufen-cleanet.cz máte automaticky výhodu dodatečného prodloužení záruky o 1 rok.</p> <p>Barva klozetu Barva ovladače</p>		
	H8206914000001	bílá LCC nerezová ocel	136 485	6
	H8206914010001	bílá LCC zlatá lesk	136 485	6
	H8206914020001	bílá LCC světle zlatá mat	136 485	6
	H8206914030001	bílá LCC zlatorůžová lesk	136 485	6
	H8206914040001	bílá LCC titan černý mat	136 485	6
	H8206917570001	bílá mat nerezová ocel	170 607	6
	H8206917620001	bílá mat zlatá lesk	170 607	6
	H8206917630001	bílá mat světle zlatá mat	170 607	6
	H8206917640001	bílá mat zlatorůžová lesk	170 607	6
	H8206917650001	bílá mat titan černý mat	170 607	6
	H8206910200001	černá lesk nerezová ocel	204 728	6
	H8206910220001	černá lesk zlatá lesk	204 728	6
	H8206910230001	černá lesk světle zlatá mat	204 728	6
	H8206910240001	černá lesk zlatorůžová lesk	204 728	6
	H8206910600001	černá lesk titan černý mat	204 728	6
	H8206917160001	černá mat nerezová ocel	204 728	6
	H8206917170001	černá mat zlatá lesk	204 728	6
	H8206917180001	černá mat světle zlatá mat	204 728	6
	H8206917190001	černá mat zlatorůžová lesk	204 728	6
	H8206917230001	černá mat titan černý mat	204 728	6

1. KLOZETY S BIDETOVOU SPRŠKOU

1.1. WC CLEANET RIVA

Príslušenství

	Číslo výrobku	Popis výrobku	Cena (CZK)	Ks/pal
 Dodána bez klozetu	H8946900000001	Přídavná montážní podložka 45 x 45 x 2,5 cm pro Riva H820691, bílá, pouze pro instalaci, kdy jsou připojení vzdálena více než 9 cm od středu	13 221	---
	H8946930000001	Flexibilní připojovací hadice pouze pro přídavnou podložku H894690	2 115	---
	H8916950000001 H8916950200001 H8916957160001	Uhlíkový filtr, 1 ks pro RIVA, bílá pro RIVA, černá lesk pro RIVA, černá mat	2 178 3 772 3 772	--- --- ---
	H8916960000001	Prostředek pro odstranění vodního kamene, 2 sady pro 2 použití (celkem 4 sáčky)	1 166	---
	H8946970000001	Prostředek pro odstranění vodního kamene, 2 sáčky pro 1 použití	959	---
	H8916970000001 H8916970200001 H8916977160001	Sada – uhlíkový filtr 1ks + prostředek pro odstranění vodního kamene, 2 sady pro 2 použití (celkem 4 sáčky) pro RIVA, bílá pro RIVA, černá lesk pro RIVA, černá mat	3 112 4 755 4 755	--- --- ---
	H8966960000001 H8966960200001 H8966967160001	Uhlíkový filtr, 8 ks pro RIVA, bílá pro RIVA, černá lesk pro RIVA, černá mat	14 032 24 355 *	--- --- ---
	H8966970000001	Prostředek pro odstranění vodního kamene, 400 sáčků pro 200 použití (2 sáčky pro 1 použití)	95 194	72
	H8916920000001 H8916920200001 H8916927160001	Tryska + krytka + páčka pro RIVA, bílá pro RIVA, černá lesk pro RIVA, černá mat	3 032 4 549 4 549	--- --- ---

* Cena na vyžádání.

1.1. WC CLEANET RIVA

Príslušenství

	Číslo výrobku	Popis výrobku	Cena (CZK)	Ks/pal
	H8916910000001	Duroplastové odnímatelné sedátko s poklopem, bez otočného ovladače bílá	11 045	---
	H8916917570001	bílá mat	16 566	---
	H8916917160001	černá mat	16 566	---
	H8956980000001	Ovladač s otočným tlačítkem nerezová ocel	12 443	---
	H8956981620001	zlatorůžová lesk	*	---
	H8956981630001	titan černý mat	14 105	---
	H8956981640001	zlatá lesk	13 963	---
	H8956981650001	světle zlatá mat	14 105	---
	H8916930000001	Dotykový dálkový ovladač, včetně nástěnného držáku	19 443	---
	H8916940000001	Nástěnný držák pro dálkový ovladač	1 944	---
	H8916980000001	Krytka otvoru pro odvěpnění pro RIVA, bílá	932	---
	H8916980200001	pro RIVA, černá lesk	1 108	---
	H8916987160001	pro RIVA, černá mat	1 108	---
	H8946910000001	Flexibilní přípojovací hadice pro klozet s integrovanou bidetovou sprškou	2 974	---
	H8946920000001	Přípojovací sada	2 645	---
	H8946940000001	Ochranný kryt	662	---

* Cena na vyžádání.

WC CLEANET NAVIA S BIDETOVOU SPRŠKOU

DESIGN BY PETER WIRZ



SWISS MADE
QUALITY
SWISS MADE



Wc Cleanet Navia dokonale zapadne do každé koupelny díky nadčasové estetice a standardním rozměrům. Technologie je skrytá uvnitř celokeramického klozetu, který je opatřený povrchovou úpravou LCC. V kombinaci s mísou bez oplachového kruhu a snadno odnímatelným sedátkem tvoří vysoce hygienický produkt snadný na údržbu. Součástí je také funkce pro odstranění vodního kamene. Cleanet Navia se ovláda jednoduchým intuitivním otočným tlačítkem umístěným v těle keramiky nebo pomocí aplikace v telefonu.

FUNKCE

Anální sprška	•
Oscilace	•
Intenzita proudu vody	7 stupňů
Pozice trysky	7 stupňů
Teplota vody	7 stupňů (přes aplikaci)
Programovatelné uživatelské profily	1 profil (přes aplikaci)
Indikační světlo	•
Eco mód	• (přes aplikaci)
Sedátko s poklopem se zpomalovacím mechanismem	•
ROZMĚRY	580 x 370 mm



Minimalistický kompaktní design díky uzavřenému keramickému tělu



Vyměnitelná tryska, zapuštěná a ukrytá za záslepkou



Celokapotovaný design se skrytým přívodem vody a elektrickým napájením



Odnímatelné sedátko s poklopem se zpomalovacím sklápěcím systémem

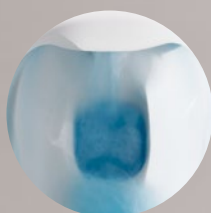

Hygienické, snadné čištění díky povrchu keramiky s úpravou LCC a konstrukcí bez oplachového kruhu



Informační LED dioda



Intuitivní ovládání prostřednictvím otočného tlačítka nebo aplikace

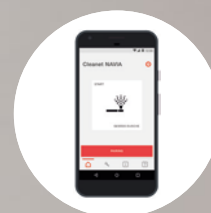



Pohodlné ovládání všech sprchovacích funkcí přes aplikaci

1. KLOZETY S BIDETOVOU SPRŠKOU

1.2. WC CLEANET NAVIA



Bílá LCC 400 | Bílá mat 757

Na klozety CLEANET NAVIA v bílé barvě je možno objednat speciální typ glazury LCC Active (A00) za příplatek.

					
			Bílá LCC 400	Bílá mat 757	
	Číslo výrobku	Popis výrobku	Cena (CZK)	Cena (CZK)	Ks/pal
 <p>RIMLESS</p>	H820601###0001	Závěsný klozet rimless se zabudovanou bidetovou sprškou 58 x 37 x 40,5 cm , hluboké splachování, vč. sedátka s poklopem se zpomalovacím sklápěcím systémem	75 366	91 657	6
 <p>RIMLESS</p>	H820601###7171	Závěsný klozet rimless se zabudovanou bidetovou sprškou 58 x 37 x 40,5 cm , hluboké splachování, s bočním otvorem pro přívod vody 19,5 cm, vč. odnímatelného sedátka s poklopem se zpomalovacím sklápěcím systémem, včetně vnějšího kabelového přívodu pro síťové napájení	75 366	91 657	6

Pro SHOWROOM











Bílá LCC 400 | Bílá mat 757

					
			Bílá LCC 400	Bílá mat 757	
	Číslo výrobku	Popis výrobku	Cena (CZK)	Cena (CZK)	Ks/pal
 <p>RIMLESS</p>	H820608###0001	Závěsný klozet rimless se zabudovanou bidetovou sprškou 58 x 37 x 40,5 cm , hluboké splachování, funkční uzavřený okruh (bez splachování), vč. sedátka s poklopem	86 716	104 629	6
 <p>RIMLESS</p>	H820609###0001	Závěsný klozet rimless se zabudovanou bidetovou sprškou 58 x 37 x 40,5 cm , hluboké splachování, vč. sedátka s poklopem. Maketa bez funkcí.	58 336	69 151	6

1. KLOZETY S BIDETOVOU SPRŠKOU

1.2. WC CLEANET NAVIA

Príslušenství

	Číslo výrobku	Popis výrobku	Cena (CZK)	Ks/pal
	H8916010000001 H8916017570001	Sedátko s poklopem , duroplast, odnímatelné, se zpomalovacím sklápěcím systémem bílá bílá mat	3 746 5 619	100 100
	H8926070000001	Krytka otvoru pro odvápnování	992	500
	H8926080000001	Otočné tlačítko , nerezová ocel	946	---
	H8946000000001	Set pro vnější připojení vody pro 19,5 cm napojení pro Laufen Cleanet NAVIA. Pouze pro H820601xxx7171.	4 192	500
	H8956030000001	Vnější kabelový přívod pro síťové napájení. Pouze pro H820601.	2 480	500
	H8946020000001	Montážní pomůcka	899	500
	H8956020000001	Krycí set 19,5 cm. Pouze pro H820601xxx7171.	824	---
	H8926040000001	Tablety pro odstranění vodního kamene (6 ks pro 2 použití)	1 230	---
	H8926060000001	Tryska + krytka + páčka	3 200	---
		LAUFEN Cleanet aplikace , kompatibilní s Android a iOS		---

WC CLEANET ALVIA

Klozet s integrovanou bidetovou sprškou
Stojící a závěsná verze

FUNKCE A VÝHODY:

- Stojící verze s integrovanou nádrží (není potřeba nádrž na splachování)
- Kompaktní, funkční design
- Samočisticí tryska
- Dodatečná hygienická ochrana pomocí UV dezinfekce trysek
- Vyhřívané sedátko
- Rimless (bez oplachového kruhu)
- Funkce vysoušení s nastavitelnou teplotou
- Ovládání prostřednictvím postranního panelu, dálkového ovladače nebo mobilní aplikace
- Ambientní osvětlení
- Splňuje evropské předpisy, včetně normy pro pitnou vodu EN 1717 a DIN 4109





1. KLOZETY S BIDETOVOU SPRŠKOU

1.3. WC CLEANET ALVIA

Bílá LCC 400









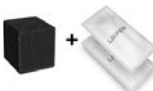

			Bílá LCC 400	
	Číslo výrobku	Popis výrobku	Cena (CZK)	Ks/pal
 <p>RIMLESS SILENT FLUSH</p>	H8211604000001	Závěsný klozet se sprškou 'rimless' , závěsný, hluboké splachování, bez oplachového kruhu, včetně sedátka s automatickým otevíráním a pomalým sklápěním, včetně vyhřívaného sedátka, včetně dálkového ovládání a Wi-Fi, včetně fénu, UV dezinfekce a ambientního osvětlení.	94 207	---
 <p>RIMLESS SILENT FLUSH</p>	H8231604000001	Stojící klozet se sprškou 'rimless' , stojící, s automatickým předběžným a plným splachováním, včetně hygienického oplachu, sedátka s automatickým otevíráním a systémem pomalého sklápění, včetně vyhřívaného sedátka, dálkového ovládání, Wi-Fi, fénu, UV dezinfekce	104 567	---

1. KLOZETY S BIDETOVOU SPRŠKOU

1.3. WC CLEANET ALVIA

Príslušenství

	Číslo výrobku	Popis výrobku	Cena (CZK)	Ks/pal
	H8981620000001	Uhlíkový filtr pro ALVIA, 1ks	*	---
	H8981610000001	ECO hygienický přípravek pro ALVIA	*	---
	H8946970000001	Prostředek pro odstranění vodního kamene , 2 sáčky pro 1 použití	959	---
	H8911610000001	Sada – uhlíkový filtr 1ks + prostředek pro odstranění vodního kamene , 2 sáčky pro 2 použití	*	---
	H8911620000001	Sada – uhlíkový filtr 1ks + prostředek pro odstranění vodního kamene , 2 sáčky pro 2 použití + ECO hygienický přípravek pro ALVIA	*	---
	H8961610000001	Dálkové ovládání pro závěsný klozet ALVIA	*	---
	H8961600000001	Dálkové ovládání pro stojící klozet ALVIA	*	---
	H8981630000001	Nádoba na odstraňování vodního kamene pro ALVIA	*	---
	H8961640000001	Tryska pro ALVIA	*	---

* Cena na vyžádání.

CLEANET SIT

WC sedátko se zabudovanou
bidetovou sprškou

Snadná instalace na stávající toalety jako samostatné sedátko,
to umožňuje přestavbu na inovativní sprchovací toaletu.

FUNKCE A VÝHODY:

- Anální sprška
- Dámská sprška
- Pulzování a oscilace
- Funkce vysoušení s nastavitelnou úrovní teploty
- Ovládání prostřednictvím postranního panelu, dálkového ovladače nebo mobilní aplikace
- Zpomalovací sklápěcí systém
- Vyhřívání sedátka
- Noční světlo
- Samočisticí tryska
- UV dezinfekce trysek
- Funkce odstraňování vodního kamene
- Splňuje evropské předpisy, včetně normy pro pitnou vodu EN 1717 a DIN 4109







1. KLOZETY S BIDETOVOU SPRŠKOU



1.4. WC CLEANET SIT

SET – CLEANET MEDA **NOVINKA**

Bílá 000

	Číslo výrobku	Popis výrobku	Bílá 000 Cena (CZK)	Ks/pal
 <p>RIMLESS SILENT FLUSH</p>	H60611000S002	SET – sedátko CLEANET MEDA a stojící kombinační mísa MEDA Silent Flush, rimless obsahuje:	35 166	---
	H89D8910000001	sedátko CLEANET MEDA, se skrytým přívodem vody a elektřiny, EN1717		
	H824111000S001	stojící kombinační mísa MEDA Silent Flush, rimless, hluboké splachování, vodorovný/svislý odpad VARIO 70 - 305 mm, pro zadní a boční přívod vody		
	H8270810009711	Nádrž nutno objednat zvlášť (viz str. 120): Dual Flush, zadní přívod vody (uprostřed), splachování 5/3 l (nastavitelné i na 4,5/3l, 6/3l), včetně vnitřní nádržky proti orosení	3 997	20
	H8270820009721	Dual Flush, boční přívod vody (vlevo/vpravo), splachování 5/3 l (nastavitelné i na 4,5/3l, 6/3l), včetně vnitřní nádržky proti orosení	3 997	20
 <p>RIMLESS SILENT FLUSH</p>	H60611000S312	SET – sedátko CLEANET MEDA a stojící kombinační mísa MEDA Silent Flush, rimless obsahuje:	35 166	---
	H89D8910000001	sedátko CLEANET MEDA, se skrytým přívodem vody a elektřiny, EN1717		
	H824111000S311	stojící kombinační mísa MEDA Silent Flush, rimless, hluboké splachování, vodorovný/svislý odpad VARIO 70 - 305 mm, pro spodní přívod vody		
	H8270830009731	Nádrž nutno objednat zvlášť (viz str. 120): Dual Flush, spodní přívod vody vlevo, splachování 5/3 l (nastavitelné i na 4,5/3l, 6/3l), včetně vnitřní nádržky proti orosení	3 997	20
 <p>RIMLESS SILENT FLUSH</p>	H60511000S002	SET – sedátko CLEANET MEDA a stojící klozet MEDA Silent Flush, rimless obsahuje:	*	---
	H89D8910000001	sedátko CLEANET MEDA, se skrytým přívodem vody a elektřiny, EN1717		
	H823111000S001	stojící klozet MEDA Silent Flush, rimless, hluboké splachování, vodorovný/svislý odpad VARIO		
 <p>RIMLESS SILENT FLUSH</p>	H60411000S002	SET – sedátko CLEANET MEDA a závěsný klozet MEDA Silent Flush, rimless obsahuje:	33 919	---
	H89D8910000001	sedátko CLEANET MEDA, se skrytým přívodem vody a elektřiny, EN1717		
	H82011000S001	závěsný klozet MEDA Silent Flush, rimless, hluboké splachování, advanced		
	H89D8910000001	WC sedátko CLEANET MEDA s zabudovanou bidetovou sprškou , se skrytým přívodem vody a elektřiny, odnímatelné, se zpomalovacím sklápěcím systémem. Včetně dálkového ovládání s otočným kolečkem. POUZE JAKO NÁHRADNÍ DÍL.	29 918	---

Příslušenství

	Číslo výrobku	Popis výrobku	Cena (CZK)	Ks/pal
	H8946970000001	Prostředek pro odstranění vodního kamene , 2 sáčky pro 1 použití	959	---
	H8961600000001	Dálkové ovládání pro sedátko CLEANET SIT	*	---
	H8938920000001	Tryska pro sedátko CLEANET SIT	926	---







* Cena na vyžádání.

1. KLOZETY S BIDETOVOU SPRŠKOU

1.4. WC CLEANET SIT

SET – CLEANET PRO / CLEANET PRO LITE

Bílá 000







	Číslo výrobku	Popis výrobku	Bílá 000 Cena (CZK)	Ks/pal
 RIMLESS	H602890000S002	SET – sedátko CLEANET PRO a stojící kombinační mísa rimless LAUFEN PRO obsahuje:	38 485	---
	H8928910000001	sedátko CLEANET PRO, se skrytým příívodem vody a elektřiny, EN1717		
	H825962000S001	stojící kombinační mísa rimless LAUFEN PRO, hluboké splachování, VARIO odpad		
	H8299510009711	Nádrž nutno objednat zvlášť (viz str. 168): Dual Flush, zadní příívod vody (uprostřed), splachování 5/3 l (nastavitelné i na 4,5/3l, 6/3l), včetně vnitřní nádržky proti orosení	5 359	20
	H8299520009721	Dual Flush, boční příívod vody (vlevo/vpravo), splachování 5/3 l (nastavitelné i na 4,5/3l, 6/3l), včetně vnitřní nádržky proti orosení	5 359	20
 NOVINKA RIMLESS	H615890000S002	SET – sedátko CLEANET PRO LITE a stojící kombinační mísa rimless LAUFEN PRO obsahuje:	25 605	---
	H89G8920000001	sedátko CLEANET PRO LITE, se skrytým příívodem vody a elektřiny, EN1717		
	H825962000S001	stojící kombinační mísa rimless LAUFEN PRO, hluboké splachování, VARIO odpad		
	H8299510009711	Nádrž nutno objednat zvlášť (viz str. 168): Dual Flush, zadní příívod vody (uprostřed), splachování 5/3 l (nastavitelné i na 4,5/3l, 6/3l), včetně vnitřní nádržky proti orosení	5 359	20
	H8299520009721	Dual Flush, boční příívod vody (vlevo/vpravo), splachování 5/3 l (nastavitelné i na 4,5/3l, 6/3l), včetně vnitřní nádržky proti orosení	5 359	20
 RIMLESS	H602890000S312	SET – sedátko CLEANET PRO a stojící kombinační mísa rimless LAUFEN PRO obsahuje:	38 485	---
	H8928910000001	sedátko CLEANET PRO, se skrytým příívodem vody a elektřiny, EN1717		
	H825962000S311	stojící kombinační mísa rimless LAUFEN PRO, hluboké splachování, VARIO odpad, s bočními otvory pro spodní příívod vody		
	H8299530009731	Nádrž nutno objednat zvlášť (viz str. 168): Dual Flush, spodní příívod vody vlevo, splachování 5/3 l (nastavitelné i na 4,5/3l, 6/3l), bez vnitřní nádržky proti orosení	5 359	20
 NOVINKA RIMLESS	H615890000S312	SET – sedátko CLEANET PRO LITE a stojící kombinační mísa rimless LAUFEN PRO obsahuje:	25 605	---
	H89G8920000001	sedátko CLEANET PRO LITE, se skrytým příívodem vody a elektřiny, EN1717		
	H825962000S311	stojící kombinační mísa rimless LAUFEN PRO, hluboké splachování, VARIO odpad, s bočními otvory pro spodní příívod vody		
	H8299530009731	Nádrž nutno objednat zvlášť (viz str. 168): Dual Flush, spodní příívod vody vlevo, splachování 5/3 l (nastavitelné i na 4,5/3l, 6/3l), bez vnitřní nádržky proti orosení	5 359	20
 RIMLESS	H603890000S002	SET – sedátko CLEANET PRO a stojící klozet rimless LAUFEN PRO obsahuje:	37 002	---
	H8928910000001	sedátko CLEANET PRO, se skrytým příívodem vody a elektřiny, EN1717		
	H822956000S001	stojící klozet rimless LAUFEN PRO, hluboké splachování, VARIO odpad		
 NOVINKA RIMLESS	H617890000S002	SET – sedátko CLEANET PRO LITE a stojící klozet rimless LAUFEN PRO obsahuje:	25 605	---
	H89G8920000001	sedátko CLEANET PRO LITE, se skrytým příívodem vody a elektřiny, EN1717		
	H822956000S001	stojící klozet rimless LAUFEN PRO, hluboké splachování, VARIO odpad		

1. KLOZETY S BIDETOVOU SPRŠKOU

1.4. WC CLEANET SIT

SET – CLEANET PRO / CLEANET PRO LITE

Bílá 000

	Číslo výrobku	Popis výrobku	Bílá 000 Cena (CZK)	Ks/pal
 RIMLESS	H600890000S002 H8928910000001 H821966000S001	SET – sedátko CLEANET PRO a závěsný klozet rimless LAUFEN PRO obsahuje: sedátko CLEANET PRO, se skrytým přívodem vody a elektřiny, EN1717 závěsný klozet rimless, hluboké splachování, optimalizované splachování 4/2l	37 423	---
NOVINKA  RIMLESS	H613890000S002 H89G8920000001 H821966000S001	SET – sedátko CLEANET PRO LITE a závěsný klozet rimless LAUFEN PRO obsahuje: sedátko CLEANET PRO, se skrytým přívodem vody a elektřiny, EN1717 závěsný klozet rimless, hluboké splachování, optimalizované splachování 4/2l	25 106	---
 RIMLESS	H601890000S002 H8928910000001 H821962000S001	SET – sedátko CLEANET PRO a závěsný klozet rimless LAUFEN PRO obsahuje sedátko CLEANET PRO, se skrytým přívodem vody a elektřiny, EN1717 závěsný klozet rimless/comfort, hluboké splachování, o 5 cm zvýšená sedací výška	42 924	---
NOVINKA  RIMLESS	H614890000S002 H89G8920000001 H821962000S001	SET – sedátko CLEANET PRO LITE a závěsný klozet rimless LAUFEN PRO obsahuje sedátko CLEANET PRO LITE, se skrytým přívodem vody a elektřiny, EN1717 závěsný klozet rimless/comfort, hluboké splachování, o 5 cm zvýšená sedací výška	27 102	---
	H8928910000001	WC sedátko CLEANET PRO s zabudovanou bidetovou sprškou , se skrytým přívodem vody a elektřiny, odnímatelné, se zpomalovacím sklápěcím systémem. Včetně dálkového ovládání s otočným kolečkem. POUZE JAKO NÁHRADNÍ DÍL.	29 114	---
NOVINKA 	H89G8920000001	WC sedátko CLEANET PRO LITE s zabudovanou bidetovou sprškou , se skrytým přívodem vody a elektřiny, odnímatelné, se zpomalovacím sklápěcím systémem. Bez dálkového ovládání. POUZE JAKO NÁHRADNÍ DÍL.	*	---

* Cena na vyžádání.



UPOZORNĚNÍ: Ohledně dostupnosti kontaktujte zákaznický servis.

1. KLOZETY S BIDETOVOU SPRŠKOU



1.4. WC CLEANET SIT

SIT / SIT LITE

Bílá 000

	Číslo výrobku	Popis výrobku	Bílá 000 Cena (CZK)	Ks/pal
	H8918910000001	WC sedátko SIT s zabudovanou bidetovou sprškou , s bočním přívodem vody a elektřiny, odnímatelné, se zpomalovacím sklápěcím systémem. Včetně dálkového ovládání s otočným kolečkem. Pro všechny klozety LAUFEN PRO včetně stojících kombinačních mís.	29 918	---
NOVINKA 	H89G8900000001	WC sedátko SIT LITE s zabudovanou bidetovou sprškou , s bočním přívodem vody a elektřiny, odnímatelné, se zpomalovacím sklápěcím systémem. Bez dálkového ovládání. Pro všechny klozety LAUFEN PRO včetně stojících kombinačních mís.	18 289	---

Příslušenství

	Číslo výrobku	Popis výrobku	Cena (CZK)	Ks/pal
	H8946970000001	Prostředek pro odstranění vodního kamene , 2 sáčky pro 1 použití	959	---
	H8961600000001	Dálkové ovládání pro sedátko CLEANET SIT	*	---
	H8938920000001	Tryska pro sedátko CLEANET SIT	926	---

* Cena na vyžádání.

UPOZORNĚNÍ: Ohledně dostupnosti kontaktujte zákaznický servis.

CLEANET MODERNA

WC sedátko se zabudovanou bidetovou sprškou

Funkce a výhody:

- Anální sprcha a dámská sprcha
- Nastavitelná poloha trysky, 5 úrovní v každé sprchové funkci
- Nastavitelný tlak vody, 5 úrovní v každé sprchové funkci
- Oscilační a pulzující funkce
- Teplota vody nastavitelná v 5 stupních
- Síla sušičky a teplota nastavitelná v 5 úrovních
- Samočištění sprchové hlavice před a po každém použití
- Dezinfekce UV trysek
- Integrovaná funkce odvápnění
- Vyměnitelná koncovka sprchové trysky
- Teplota vyhřívání sedadla nastavitelná v 5 stupních
- ID uživatele
- Noční světlo (toaleta a prostředí)







1. KLOZETY S BIDETOVOU SPRŠKOU



1.4. WC CLEANET SIT

CLEANET MODERNA **NOVINKA**

Bílá 000

	Číslo výrobku	Popis výrobku	Bílá 000 Cena (CZK)	Ks/pal
 RIMLESS SILENT FLUSH	H607540000S002 H89B8910000001 H821541000S001	SET – sedátko CLEANET MODERNA a závěsný klozet DESIGN Silent Flush, rimless obsahuje: sedátko CLEANET MODERNA, se skrytým přívodem vody a elektřiny, EN1717 stojící klozet DESIGN Silent Flush, rimless, hluboké splachování	35 315	---
 RIMLESS SILENT FLUSH	H609540000S002 H89G8950000001 H821541000S001	SET – sedátko CLEANET MODERNA LITE a závěsný klozet DESIGN Silent Flush, rimless obsahuje: sedátko CLEANET MODERNA LITE, se skrytým přívodem vody a elektřiny, EN1717 stojící klozet DESIGN Silent Flush, rimless, hluboké splachování	28 986	---
	H89B8910000001	WC sedátko CLEANET MODERNA s zabudovanou bidetovou sprškou , se skrytým přívodem vody a elektřiny, odnímatelné, se zpomalovacím sklápěcím systémem. Včetně dálkového ovládání s otočným kolečkem. POUZE JAKO NÁHRADNÍ DÍL.	29 918	---
	H89G8950000001	WC sedátko CLEANET MODERNA LITE s zabudovanou bidetovou sprškou , se skrytým přívodem vody a elektřiny, odnímatelné, se zpomalovacím sklápěcím systémem. POUZE JAKO NÁHRADNÍ DÍL.	*	---

Příslušenství

	Číslo výrobku	Popis výrobku	Cena (CZK)	Ks/pal
	H8946970000001	Prostředek pro odstranění vodního kamene , 2 sáčky pro 1 použití	959	---
	H8961600000001	Dálkové ovládání pro sedátko CLEANET SIT	*	---
	H8938920000001	Tryska pro sedátko CLEANET SIT	926	---







* Cena na vyžádání.

2. KOUPELNOVÉ SÉRIE

2.1. SONAR

Bílá 000 | Bílá mat 757

Na vybrané výrobky sanitární keramiky v bílé barvě je možno objednat speciální typ glazury LCC (400) za příplatek 2 000,- Kč bez DPH za 1 kus.









			Bílá 000	Bílá mat 757	
	Číslo výrobku	Popis výrobku	Cena (CZK)	Cena (CZK)	Ks/pal
	H811341###1121	Umyvadlo stojící 90 x 41 x 38 cm , upevnění ke zdi, včetně bílé krytky Saphirkeramik, bez otvoru pro baterii, bez přepadu	35 955	44 942	6
	H815341###1041 H815341###1091	Umývatko 41 x 42 cm , včetně bílé krytky Saphirkeramik, s přepadem, upevnění na zeď s 1 otvorem pro baterii bez otvoru pro baterii	11 506 11 506	14 381 14 381	24 24
	H816341###1041 H816341###1091	Umývatko 41 x 42 cm , včetně bílé krytky Saphirkeramik, s přepadem, broušená spodní část, upevnění na zeď s 1 otvorem pro baterii bez otvoru pro baterii	12 801 12 801	16 001 16 001	24 24
	H810342###1041 H810342###1081 H810342###1091 H810342###1111 H810342###1581 H810342###1121	Umyvadlo 60 x 42 cm s 1 otvorem pro baterii uprostřed se 3 otvory pro baterii bez otvoru pro baterii s 1 otvorem pro baterii, bez přepadu s 3 otvory pro baterii, bez přepadu bez otvoru pro baterii, bez přepadu	11 827 11 827 11 827 11 827 11 827 11 827	14 784 14 784 14 784 14 784 14 784 14 784	18 18 18 18 18 18
	H816342###1041 H816342###1081 H816342###1091 H816342###1111 H816342###1581 H816342###1121	Umyvadlo 60 x 42 cm , broušená spodní část s 1 otvorem pro baterii uprostřed se 3 otvory pro baterii bez otvoru pro baterii s 1 otvorem pro baterii, bez přepadu s 3 otvory pro baterii, bez přepadu bez otvoru pro baterii, bez přepadu	13 245 13 245 13 245 13 245 13 245 13 245	16 557 16 557 16 557 16 557 16 557 16 557	18 18 18 18 18 18
	H810344###1041 H810344###1081 H810344###1091 H810344###1111 H810344###1581 H810344###1121	Umyvadlo 80 x 42 cm s 1 otvorem pro baterii uprostřed se 3 otvory pro baterii bez otvoru pro baterii s 1 otvorem pro baterii, bez přepadu s 3 otvory pro baterii, bez přepadu bez otvoru pro baterii, bez přepadu	19 612 19 612 19 612 19 612 19 612 19 612	24 514 24 514 24 514 24 514 24 514 24 514	15 15 15 15 15 15
	H816344###1041 H816344###1081 H816344###1091 H816344###1111 H816344###1581 H816344###1121	Umyvadlo 80 x 42 cm , broušená spodní část s 1 otvorem pro baterii uprostřed se 3 otvory pro baterii bez otvoru pro baterii s 1 otvorem pro baterii, bez přepadu s 3 otvory pro baterii, bez přepadu bez otvoru pro baterii, bez přepadu	21 030 21 030 21 030 21 030 21 030 21 030	26 287 26 287 26 287 26 287 26 287 26 287	15 15 15 15 15 15

2. KOUPELNOVÉ SÉRIE

2.1. SONAR

Bílá 000 | Bílá mat 757

Na vybrané výrobky sanitární keramiky v bílé barvě je možno objednat speciální typ glazury LCC (400) za příplatek 2 000,- Kč bez DPH za 1 kus.

	Číslo výrobku	Popis výrobku	Bílá 000 Cena (CZK)	Bílá mat 757 Cena (CZK)	Ks/pal
	H810347###1041	Umyvadlo 100 x 42 cm s 1 otvorem pro baterii uprostřed	24 438	30 547	12
	H810347###1071	se 2 otvory pro baterie	24 438	30 547	12
	H810347###1081	se 3 otvory pro baterii	24 438	30 547	12
	H810347###1091	bez otvoru pro baterii	24 438	30 547	12
	H810347###1111	s 1 otvorem pro baterii, bez přepadu	24 438	30 547	12
	H810347###1151	s 2 otvory pro baterii, bez přepadu	24 438	30 547	12
	H810347###1581	s 3 otvory pro baterii, bez přepadu	24 438	30 547	12
	H810347###1121	bez otvoru pro baterii, bez přepadu	24 438	30 547	12
	H816347###1041	Umyvadlo 100 x 42 cm, broušená spodní část s 1 otvorem pro baterii uprostřed	25 858	32 323	12
	H816347###1071	se 2 otvory pro baterie	25 858	32 323	12
	H816347###1081	se 3 otvory pro baterii	25 858	32 323	12
	H816347###1091	bez otvoru pro baterii	25 858	32 323	12
	H816347###1111	s 1 otvorem pro baterii, bez přepadu	25 858	32 323	12
	H816347###1151	s 2 otvory pro baterii, bez přepadu	25 858	32 323	12
	H816347###1581	s 3 otvory pro baterii, bez přepadu	25 858	32 323	12
	H816347###1121	bez otvoru pro baterii, bez přepadu	25 858	32 323	12
	H812340###1121	Umyvadlová mísa 34 x 34 cm, včetně bílé krytky Saphirkeramik, bez otvoru pro baterii, bez přepadu	11 506	14 381	24
	H812341###1121	Umyvadlová mísa s vnější strukturou 34 x 34 cm, včetně bílé krytky Saphirkeramik, bez otvoru pro baterii, bez přepadu	17 258	21 572	24
	H812342###1121	Umyvadlová mísa 41 x 36,5 cm, včetně bílé krytky Saphirkeramik, bez otvoru pro baterii, bez přepadu	14 381	17 976	24
	H812343###1121	Umyvadlová mísa s vnější strukturou 41 x 36,5 cm, včetně bílé krytky Saphirkeramik, bez otvoru pro baterii, bez přepadu	21 572	26 965	24
	H812348###1121	Umyvadlová mísa 100 x 37 cm, včetně bílé krytky Saphirkeramik, bez otvoru pro baterii, bez přepadu	35 955	44 942	12
	H812349###1121	Umyvadlová mísa s vnější strukturou 100 x 37 cm, včetně bílé krytky Saphirkeramik, bez otvoru pro baterii, bez přepadu	53 933	53 933	12

Příslušenství





	Číslo výrobku	Popis výrobku	Cena (CZK)	Ks/pal
	H8943400000001	Montážní konzole, 1 pár, hliník, s povrchovou úpravou bílá lesk, pro umyvadla H812340, H812341, H812342, H812343, H812348, H812349	1 078	100

2. KOUPELNOVÉ SÉRIE

2.1. SONAR

Bílá 000 | Bílá mat 757

Na vybrané výrobky sanitární keramiky v bílé barvě je možno objednat speciální typ glazury LCC (400) za příplatek 2 000,- Kč bez DPH za 1 kus. Na vybraná sedátka v bílé barvě je možné objednat speciální úpravu LCC Active (A00) za příplatek 1 000,- Kč bez DPH za 1 kus.

			Bílá 000	Bílá mat 757	
	Číslo výrobku	Popis výrobku	Cena (CZK)	Cena (CZK)	Ks/pal
		SET stojícího WC a stojící nádrže + sedátko			
	H600340###9823	boční přívod vody (vlevo nebo vpravo)	30 658	38 322	4
	H600341###9813	zadní přívod vody	30 658	38 322	4
	H600343###9833	spodní přívod vody, vlevo	30 658	38 322	4
	H820341###0001	Závěsný klozet rimless 53 x 37 x 34 (43) cm, hluboké splachování	14 978	18 722	18
	H893341###0001	Sedátko s poklopem, odnímatelné, se zpomalovacím mechanismem. Sedátko lze vyrobit se speciální úpravou LCC Active (A00) za příplatek 1 000,- Kč bez DPH za 1 kus.	4 867	5 867	100
	H830341###3021	Závěsný bidet 53 x 37 x 34 (43) cm, s 1 otvorem pro baterii, bez bočních otvorů pro přívod vody	13 796	17 244	18

2.1. SONAR

Zlato 040 | Měď 041 | Titan 042 | Bílá mat 170 | Zlato & nero marquina 140 | Měď & nero marquina 141 | Titan & nero marquina 142 | Bílá mat & nero marquina 143

Sifon není součástí umyvadlových skříněk a je nutno ho objednat zvlášť.

Lze instalovat standardní nebo prostorově úsporný sifon H894250.

	Číslo výrobku	Popis výrobku	Cena (CZK)	Ks/pal
		Skřínka pod umyvadlo 58 x 45 x 34 cm , s 1 zásuvkou, pro umyvadlové mísy H812340, H812341, H812342, H812343, s výřezem uprostřed		
	H4054010340401	zlato	27 199	10
	H4054010340411	měď	27 199	10
	H4054010340421	titan	27 199	10
	H4054010341701	bílá mat	24 485	10
	H4054010341401	zlato & nero marquina	40 204	10
	H4054010341411	měď & nero marquina	40 204	10
	H4054010341421	titan & nero marquina	40 204	10
H4054010341431	bílá mat & nero marquina	37 109	10	
		Skřínka pod umyvadlo 78 x 45 x 34 cm , s 1 zásuvkou, pro umyvadlové mísy H812340, H812341, H812342, H812343, s výřezem uprostřed		
	H4054110340401	zlato	31 138	10
	H4054110340411	měď	31 138	10
	H4054110340421	titan	31 138	10
	H4054110341701	bílá mat	28 311	10
	H4054110341401	zlato & nero marquina	44 936	10
	H4054110341411	měď & nero marquina	44 936	10
	H4054110341421	titan & nero marquina	44 936	10
H4054110341431	bílá mat & nero marquina	41 701	10	
		Skřínka pod umyvadlo 118 x 45 x 34 cm , s 1 zásuvkou, pro umyvadlové mísy H812340, H812341, H812342, H812343, s výřezem uprostřed		
	H4054210340401	zlato	37 841	4
	H4054210340411	měď	37 841	4
	H4054210340421	titan	37 841	4
	H4054210341701	bílá mat	34 814	4
	H4054210341401	zlato & nero marquina	55 578	4
	H4054210341411	měď & nero marquina	55 578	4
	H4054210341421	titan & nero marquina	55 578	4
H4054210341431	bílá mat & nero marquina	52 029	4	
		Skřínka pod umyvadlo 118 x 45 x 34 cm , s 1 zásuvkou, pro umyvadlové mísy H812340, H812341, H812342, H812343, s výřezem vlevo		
	H4054220340401	zlato	37 841	4
	H4054220340411	měď	37 841	4
	H4054220340421	titan	37 841	4
	H4054220341701	bílá mat	34 814	4
	H4054220341401	zlato & nero marquina	55 578	4
	H4054220341411	měď & nero marquina	55 578	4
	H4054220341421	titan & nero marquina	55 578	4
H4054220341431	bílá mat & nero marquina	52 029	4	
		Skřínka pod umyvadlo 118 x 45 x 34 cm , s 1 zásuvkou, pro umyvadlové mísy H812340, H812341, H812342, H812343, s výřezem vpravo		
	H4054230340401	zlato	37 841	4
	H4054230340411	měď	37 841	4
	H4054230340421	titan	37 841	4
	H4054230341701	bílá mat	34 814	4
	H4054230341401	zlato & nero marquina	55 578	4
	H4054230341411	měď & nero marquina	55 578	4
	H4054230341421	titan & nero marquina	55 578	4
H4054230341431	bílá mat & nero marquina	52 029	4	

* Umyvadlo není součástí.







2. KOUPELNOVÉ SÉRIE

2.1. SONAR

Zlato 040 | Měď 041 | Titan 042 | Bílá mat 170 | Zlato & nero marquina 140 | Měď & nero marquina 141 | Titan & nero marquina 142 | Bílá mat & nero marquina 143

Sifon není součástí umyvadlových skříněk a je nutno ho objednat zvlášť.

Lze instalovat standardní nebo prostorově úsporný sifon H894250.

	Číslo výrobku	Popis výrobku	Cena (CZK)	Ks/pal
		Skřínka pod umyvadlo 118 x 45 x 34 cm , s 1 zásuvkou, pro umyvadlové mísy H812340, H812341, H812342, H812343, s výřezy vlevo a vpravo		
	H4054240340401	zlato	39 021	4
	H4054240340411	měď	39 021	4
	H4054240340421	titan	39 021	4
	H4054240341701	bílá mat	35 962	4
	H4054240341401	zlato & nero marquina	63 462	4
	H4054240341411	měď & nero marquina	63 462	4
	H4054240341421	titan & nero marquina	63 462	4
H4054240341431	bílá mat & nero marquina	59 680	4	
		Skřínka pod umyvadlo 58 x 45 x 34 cm , s 1 zásuvkou, pro umyvadlové mísy H812340, H812341, H812342, H812343, s výřezem uprostřed vč. otvoru pro baterii uprostřed		
	H4054050341401	zlato & nero marquina	40 204	10
	H4054050341411	měď & nero marquina	40 204	10
	H4054050341421	titan & nero marquina	40 204	10
H4054050341431	bílá mat & nero marquina	37 109	10	
		Skřínka pod umyvadlo 78 x 45 x 34 cm , s 1 zásuvkou, pro umyvadlové mísy H812340, H812341, H812342, H812343, s výřezem uprostřed vč. otvoru pro baterii uprostřed		
	H4054150341401	zlato & nero marquina	44 936	10
	H4054150341411	měď & nero marquina	44 936	10
	H4054150341421	titan & nero marquina	44 936	10
H4054150341431	bílá mat & nero marquina	41 701	10	
		Skřínka pod umyvadlo 118 x 45 x 34 cm , s 1 zásuvkou, pro umyvadlové mísy H812340, H812341, H812342, H812343, s výřezem uprostřed vč. otvoru pro baterii uprostřed		
	H4054250341401	zlato & nero marquina	55 578	4
	H4054250341411	měď & nero marquina	55 578	4
	H4054250341421	titan & nero marquina	55 578	4
H4054250341431	bílá mat & nero marquina	52 029	4	
		Skřínka pod umyvadlo 118 x 45 x 34 cm , s 1 zásuvkou, pro umyvadlové mísy H812340, H812341, H812342, H812343, s výřezem vlevo vč. otvoru pro baterii uprostřed		
	H4054260341401	zlato & nero marquina	55 578	4
	H4054260341411	měď & nero marquina	55 578	4
	H4054260341421	titan & nero marquina	55 578	4
H4054260341431	bílá mat & nero marquina	52 029	4	
		Skřínka pod umyvadlo 118 x 45 x 34 cm , s 1 zásuvkou, pro umyvadlové mísy H812340, H812341, H812342, H812343, s výřezem vpravo vč. otvoru pro baterii uprostřed		
	H4054270341401	zlato & nero marquina	55 578	4
	H4054270341411	měď & nero marquina	55 578	4
	H4054270341421	titan & nero marquina	55 578	4
H4054270341431	bílá mat & nero marquina	52 029	4	

* Umyvadlo není součástí.





2. KOUPELNOVÉ SÉRIE

2.1. SONAR

Zlato 040 | Měď 041 | Titan 042 | Bílá mat 170 | Zlato & nero marquina 140 | Měď & nero marquina 141 | Titan & nero marquina 142 | Bílá mat & nero marquina 143

Sifon není součástí umyvadlových skříněk a je nutno ho objednat zvlášť.

Lze instalovat standardní nebo prostorově úsporný sifon H894250.

	Číslo výrobku	Popis výrobku	Cena (CZK)	Ks/pal
	H4054280341401	Skřínka pod umyvadlo 118 x 45 x 34 cm , s 1 zásuvkou, pro umyvadlové mísy H812340, H812341, H812342, H812343, s výřezy vlevo a vpravo vč. otvorů pro baterii uprostřed		
		zlato & nero marquina	63 462	4
		měď & nero marquina	63 462	4
		titan & nero marquina	63 462	4
	H4054280341431	bílá mat & nero marquina	59 680	4
	H4054310340401	Skřínka pod umyvadlo 58 x 45 x 34 cm , s 1 zásuvkou, pro umývátko H816341, s výřezem uprostřed		
		zlato	27 199	10
		měď	27 199	10
		titan	27 199	10
		bílá mat	24 485	10
		zlato & nero marquina	40 204	10
		měď & nero marquina	40 204	10
		titan & nero marquina	40 204	10
	H4054310341431	bílá mat & nero marquina	37 109	10
	H4054410340401	Skřínka pod umyvadlo 78 x 45 x 34 cm , s 1 zásuvkou, pro umývátko H816341/H816342, s výřezem uprostřed		
		zlato	31 138	10
		měď	31 138	10
		titan	31 138	10
		bílá mat	28 311	10
		zlato & nero marquina	44 936	10
		měď & nero marquina	44 936	10
		titan & nero marquina	44 936	10
	H4054410341431	bílá mat & nero marquina	41 701	10
	H4054510340401	Skřínka pod umyvadlo 118 x 45 x 34 cm , s 1 zásuvkou, pro umývátko H816341/H816342, s výřezem uprostřed		
		zlato	37 841	4
		měď	37 841	4
		titan	37 841	4
		bílá mat	34 814	4
		zlato & nero marquina	55 578	4
		měď & nero marquina	55 578	4
		titan & nero marquina	55 578	4
	H4054510341431	bílá mat & nero marquina	52 029	4
	H4054520340401	Skřínka pod umyvadlo 118 x 45 x 34 cm , s 1 zásuvkou, pro umývátko H816341/H816342, s výřezem vlevo		
		zlato	37 841	4
		měď	37 841	4
		titan	37 841	4
		bílá mat	34 814	4
		zlato & nero marquina	55 578	4
		měď & nero marquina	55 578	4
		titan & nero marquina	55 578	4
	H4054520341431	bílá mat & nero marquina	52 029	4

* Umyvadlo není součástí.





2. KOUPELNOVÉ SÉRIE

2.1. SONAR

Zlato 040 | Měď 041 | Titan 042 | Bílá mat 170 | Zlato & nero marquina 140 | Měď & nero marquina 141 | Titan & nero marquina 142 | Bílá mat & nero marquina 143

Sifon není součástí umyvadlových skříněk a je nutno ho objednat zvlášť.

Lze instalovat standardní nebo prostorově úsporný sifon H894250.

	Číslo výrobku	Popis výrobku	Cena (CZK)	Ks/pal
		Skřínka pod umyvadlo 118 x 45 x 34 cm , s 1 zásuvkou, pro umývatka H816341/ H816342, s výřezem vpravo		
	H4054530340401	zlato	37 841	4
	H4054530340411	měď	37 841	4
	H4054530340421	titan	37 841	4
	H4054530341701	bílá mat	34 814	4
	H4054530341401	zlato & nero marquina	55 578	4
	H4054530341411	měď & nero marquina	55 578	4
	H4054530341421	titan & nero marquina	55 578	4
H4054530341431	bílá mat & nero marquina	52 029	4	
		Skřínka pod umyvadlo 118 x 45 x 34 cm , s 1 zásuvkou, pro umývatka H816341, s výřezy vlevo a vpravo		
	H4054540340401	zlato	39 021	4
	H4054540340411	měď	39 021	4
	H4054540340421	titan	39 021	4
	H4054540341701	bílá mat	35 962	4
	H4054540341401	zlato & nero marquina	63 462	4
	H4054540341411	měď & nero marquina	63 462	4
	H4054540341421	titan & nero marquina	63 462	4
H4054540341431	bílá mat & nero marquina	59 680	4	
		Skřínka pod umyvadlo 118 x 45 x 34 cm , s 1 zásuvkou, pro umyvadlo H816347, s výřezem uprostřed		
	H4054610340401	zlato	37 841	4
	H4054610340411	měď	37 841	4
	H4054610340421	titan	37 841	4
	H4054610341701	bílá mat	34 814	4
	H4054610341401	zlato & nero marquina	55 578	4
	H4054610341411	měď & nero marquina	55 578	4
	H4054610341421	titan & nero marquina	55 578	4
H4054610341431	bílá mat & nero marquina	52 029	4	
		Skřínka pod umyvadlo 118 x 45 x 34 cm , s 1 zásuvkou, pro umyvadlové mísy H812348, H812349, s výřezem uprostřed		
	H4054710340401	zlato	37 841	4
	H4054710340411	měď	37 841	4
	H4054710340421	titan	37 841	4
	H4054710341701	bílá mat	34 814	4
	H4054710341401	zlato & nero marquina	55 578	4
	H4054710341411	měď & nero marquina	55 578	4
	H4054710341421	titan & nero marquina	55 578	4
H4054710341431	bílá mat & nero marquina	52 029	4	

* Umyvadlo není součástí.



2. KOUPELNOVÉ SÉRIE

2.1. SONAR

Zlato 040 | Měď 041 | Titan 042 | Bílá mat 170 | Zlato & nero marquina 140 | Měď & nero marquina 141 | Titan & nero marquina 142 | Bílá mat & nero marquina 143

Sifon není součástí umyvadlových skříněk a je nutno ho objednat zvlášť.

Lze instalovat standardní nebo prostorově úsporný sifon H894250.

	Číslo výrobku	Popis výrobku	Cena (CZK)	Ks/pal
		Skřínka pod umyvadlo 58 x 45 x 34 cm, s 1 zásuvkou, bez výřezu		
	H4054000340401	zlato	25 250	10
	H4054000340411	měď	25 250	10
	H4054000340421	titan	25 250	10
	H4054000341701	bílá mat	23 338	10
	H4054000341401	zlato & nero marquina	31 752	10
	H4054000341411	měď & nero marquina	31 752	10
	H4054000341421	titan & nero marquina	31 752	10
H4054000341431	bílá mat & nero marquina	29 841	10	
		Skřínka pod umyvadlo 78 x 45 x 34 cm, s 1 zásuvkou, bez výřezu		
	H4054100340401	zlato	29 074	10
	H4054100340411	měď	29 074	10
	H4054100340421	titan	29 074	10
	H4054100341701	bílá mat	27 162	10
	H4054100341401	zlato & nero marquina	36 344	10
	H4054100341411	měď & nero marquina	36 344	10
	H4054100341421	titan & nero marquina	36 344	10
H4054100341431	bílá mat & nero marquina	34 433	10	
		Skřínka pod umyvadlo 118 x 45 x 34 cm, s 1 zásuvkou, bez výřezu		
	H4054200340401	zlato	35 578	4
	H4054200340411	měď	35 578	4
	H4054200340421	titan	35 578	4
	H4054200341701	bílá mat	33 667	4
	H4054200341401	zlato & nero marquina	46 672	4
	H4054200341411	měď & nero marquina	46 672	4
	H4054200341421	titan & nero marquina	46 672	4
H4054200341431	bílá mat & nero marquina	44 761	4	







2. KOUPELNOVÉ SÉRIE

2.1. SONAR

Zlato 040 | Měď 041 | Titan 042 | Bílá mat 170

Sífon není součástí umyvadlových skříněk a je nutno ho objednat zvlášť.

Lze instalovat standardní nebo prostorově úsporný sífon H894250.



	Číslo výrobku	Popis výrobku	Cena (CZK)	Ks/pal
	H4054810340401	Skříňka pod umyvadlo 39 x 24 x 60 cm, 1 dvířka, závěsy vlevo, push & pull, pro umyvátko H815341 zlato	17 502	18
	H4054810340411	měď	17 502	18
	H4054810340421	titan	17 502	18
	H4054810341701	bílá mat	15 686	18
	H4054820340401	Skříňka pod umyvadlo 39 x 24 x 60 cm, 1 dvířka, závěsy vpravo, push & pull, pro umyvátko H815341 zlato	17 502	18
	H4054820340411	měď	17 502	18
	H4054820340421	titan	17 502	18
	H4054820341701	bílá mat	15 686	18
	H4054830340401	Skříňka pod umyvadlo 58 x 24 x 60 cm, 2 dvířka, push & pull, pro umyvadlo H810342 zlato	21 284	18
	H4054830340411	měď	21 284	18
	H4054830340421	titan	21 284	18
	H4054830341701	bílá mat	19 128	18
	H4054850340401	Skříňka pod umyvadlo 77,5 x 24 x 60 cm, 2 dvířka, pro umyvadlo H810344 zlato	20 358	12
	H4054850340411	měď	20 358	12
	H4054850340421	titan	20 358	12
	H4054850341701	bílá mat	18 662	12
	H4054840340401	Skříňka pod umyvadlo 98 x 24 x 60 cm, 2 dvířka, pro umyvadlo H810347 zlato	25 228	18
	H4054840340411	měď	25 228	18
	H4054840340421	titan	25 228	18
	H4054840341701	bílá mat	22 573	18
	H4054910340401	Vysoká skříňka 33 x 33 x 160 cm, závěsy dveří vlevo, push & pull zlato	39 021	6
	H4054910340411	měď	39 021	6
	H4054910340421	titan	39 021	6
	H4054910341701	bílá mat	34 433	6
	H4054920340401	Vysoká skříňka 33 x 33 x 160 cm, závěsy dveří vpravo, push & pull zlato	39 021	6
	H4054920340411	měď	39 021	6
	H4054920340421	titan	39 021	6
	H4054920341701	bílá mat	34 433	6
	H8942500000001	Prostorově úsporný sífon	770	195

* Umyvadlo není součástí.

2. KOUPELNOVÉ SÉRIE

2.1. SONAR

Bílá 000

	Číslo výrobku	Popis výrobku	Bílá 000 Cena (CZK)	Ks/pal
	H2203470000001	Vana 160 x 81,5 x 53,5 cm , ke stěně (D - tvar), Sentec, včetně vanového odpadu click-clack	118 127	1
	H2203470000361	Vana 160 x 81,5 x 53,5 cm , ke stěně (D - tvar), Sentec, včetně vanového odpadu click-clack, s otvory pro vodovodní baterii Kartell • Laufen H3223350042821. Vodovodní baterie není součástí.	133 954	1
	H2213420000001	Vana s reliéfem 160 x 81,5 x 53,5 cm , samostatně stojící, materiál Marbond, včetně vanového odpadu click-clack	146 884	1
	H2213420000361	Vana s reliéfem 160 x 81,5 x 53,5 cm , samostatně stojící, materiál Marbond, včetně vanového odpadu click-clack, s otvory pro vodovodní baterii Kartell • Laufen H3223350042821. Vodovodní baterie není součástí.	145 629	1
	H2933400000001	Polička 27 x 27 x 8 cm pro vanu Sonar, materiál Marbond	6 777	50

Příslušenství k vanám SONAR (nutno objednat zvlášť)

	Číslo výrobku	Popis výrobku	Cena (CZK)	Ks/pal
	H2923400870001	Gelový podhlavník 40 x 90 x 64 cm , samodržící, barva světle šedá	8 282	---
	H2951370000001	Marbond krytka a vanová výpust' click-clack , barva bílá, pro volně stojící vany	3 487	1
	H2951380000001	Marbond krytka vanové výpusti click-clack , barva bílá, pro volně stojící vany	2 325	---
	H2951400000001	Sentec krytka a vanová výpust' click-clack , barva bílá, pro volně stojící vany	3 487	---
	H2951410000001	Sentec krytka vanové výpusti click-clack , barva bílá, pro volně stojící vany	2 325	---
	H2951390040001	Krytka a vanová výpust' click-clack , pro volně stojící vany chrom	1 743	---
	H2951391610001	inox kartáčovaná ocel	3 255	---
	H2951391620001	zlatorůžová	3 255	---
	H2951391630001	titan černý mat	3 255	---
	H2951392610001	bílá lesk	2 557	---
	H2951392680001	bílá mat	2 557	---
	H2951394500001	černá mat	2 557	---

2.2. ILBAGNOALESSI

Bílá s úpravou LCC 400 | Bílá mat 757 | Černá mat 716 | Café mat 188









			Bílá LCC 400	Bílá mat 757	Černá mat 716 Café mat 188	Ks/pal
	Číslo výrobku	Popis výrobku	Cena (CZK)	Cena (CZK)	Cena (CZK)	
	H811971###1041	Umyvadlo 52 x 53 cm s 1 otvorem pro baterii uprostřed, vč. skrytého odpadního a přepadového ventilu H891944 a keramické krytky ventilu H898190	48 585	56 962	68 354	6
	H811971###1091	bez otvoru pro baterii, vč. odpadního ventilu s keramickou krytkou H898184 (neuzavíratelný)	48 585	56 962	68 354	6
	H8949750000001	Sifon s teleskopickým připojením, objednat zvlášť	513			---
	Číslo výrobku	Popis výrobku	Cena (CZK)	Cena (CZK)	Cena (CZK)	
	H811972###1041	Umyvadlo 53 x 53 cm, samostatně stojící s 1 otvorem pro baterii uprostřed, vč. skrytého odpadního a přepadového ventilu H891944 a keramické krytky ventilu H898190	51 392	51 392	72 565	6
	H811972###1091	bez otvoru pro baterii, vč. odpadního ventilu s keramickou krytkou H898184 (neuzavíratelný)	51 392	51 392	72 565	6
	Číslo výrobku	Popis výrobku	Cena (CZK)	Cena (CZK)	Cena (CZK)	
	H814971###1041	Umyvadlo do nábytku 160 x 50 cm s 1 otvorem pro baterii uprostřed, vč. skrytého odpadního a přepadového ventilu H891944 a keramické krytky ventilu H898190	46 552	54 421	65 306	6
	H814971###1091	bez otvoru pro baterii, vč. odpadního ventilu s keramickou krytkou H898184 (neuzavíratelný)	46 552	54 421	65 306	6
	Číslo výrobku	Popis výrobku	Cena (CZK)	Cena (CZK)	Cena (CZK)	
	H814973###1041	Umyvadlo do nábytku 120 x 50/35 cm, s odkládací plochou vpravo, bez instalační sady, objednat zvlášť: sifon H893947, instalační sadu M10 x 140 mm H899882 s 1 otvorem pro baterii uprostřed, vč. skrytého odpadního a přepadového ventilu H891944 a keramické krytky ventilu H898190	34 471	39 320	47 184	6
	H814973###1091	bez otvoru pro baterii, vč. odpadního ventilu s keramickou krytkou H898184 (neuzavíratelný)	34 471	39 320	47 184	6
	Číslo výrobku	Popis výrobku	Cena (CZK)	Cena (CZK)	Cena (CZK)	
	H814974###1041	Umyvadlo do nábytku 120 x 50/35 cm, s odkládací plochou vlevo, bez instalační sady, objednat zvlášť: sifon H893947, instalační sadu M10 x 140 mm H899882 s 1 otvorem pro baterii uprostřed, vč. skrytého odpadního a přepadového ventilu H891944 a keramické krytky ventilu H898190	34 471	39 320	47 184	6
	H814974###1091	bez otvoru pro baterii, vč. odpadního ventilu s keramickou krytkou H898184 (neuzavíratelný)	34 471	39 320	47 184	6
	Číslo výrobku	Popis výrobku	Cena (CZK)	Cena (CZK)	Cena (CZK)	
	H814975###1041	Umyvadlo do nábytku 90 x 50/35 cm, s odkládací plochou vpravo, bez instalační sady, objednat zvlášť: sifon H893947, instalační sadu M10 x 140 mm H899882. s 1 otvorem pro baterii uprostřed, vč. skrytého odpadního a přepadového ventilu H891944 a keramické krytky ventilu H898190	26 603	29 484	35 382	9
	H814975###1091	bez otvoru pro baterii, vč. odpadního ventilu s keramickou krytkou H898184 (neuzavíratelný)	26 603	29 484	35 382	9
	Číslo výrobku	Popis výrobku	Cena (CZK)	Cena (CZK)	Cena (CZK)	
	H814976###1041	Umyvadlo do nábytku 90 x 50/35 cm, s odkládací plochou vlevo, bez instalační sady, objednat zvlášť: sifon H893947, instalační sadu M10 x 140 mm H899882. s 1 otvorem pro baterii, včetně skrytého odpadního a přepadového ventilu H891944 a keramické krytky ventilu H898190	26 603	29 484	35 382	9
	H814976###1091	bez otvoru pro baterii, včetně odpadního ventilu s keramickou krytkou H898184 (neuzavíratelný)	26 603	29 484	35 382	9
	H818975###1121	Umyvadlová mísa oválná 45 x 38 x 17 cm, bez otvoru pro baterii, bez přepadu, včetně odpadního ventilu s keramickou krytkou H898194###0001 (neuzavíratelný)	18 779	19 705	23 647	18
	H818976###1091	Umyvadlová mísa oválná 45 x 40 x 17 cm, bez otvoru pro baterii, s přepadem, včetně push-open odpadního ventilu s keramickou krytkou H898196###0001	18 779	19 705	23 647	18





2.2. ILBAGNOALESSI

Bílá s úpravou LCC 400 | Bílá mat 757 | Černá mat 716 | Café mat 188



			Bílá LCC 400	Bílá mat 757	Černá mat 716 Café mat 188	Ks/pal
	Číslo výrobku H818977###1121	Popis výrobku Umyvadlová mísa oválná 70 x 38 x 17 cm , bez otvoru pro baterii, bez přepadu, včetně odpadního ventilu s keramickou krytkou H898194###0001 (neuzavíratelný)	20 304	21 612	25 934	15
	Číslo výrobku H818978###1091	Umyvadlová mísa oválná 70 x 40 x 17 cm, bez otvoru pro baterii, s přepadem, včetně push-open odpadního ventilu s keramickou krytkou H898196###0001	20 304	21 612	25 934	15
	Číslo výrobku H818974###1121	Umyvadlová mísa oválná levá/pravá 100 x 38 x 17 cm, bez otvoru pro baterii, bez přepadu, včetně odpadního ventilu s keramickou krytkou H898194###0001 (neuzavíratelný)	30 059	33 806	40 566	12
	Číslo výrobku H817979###1041	Vestavné tenké umyvadlo 120 x 50 x 3,5 cm Objednat pouze s nábytkem H430441 – samostatně umyvadlo nelze namontovat. s 1 otvorem pro baterii, se krytým přepadem, včetně keramické krytky H898197	45 089	52 592	63 111	---
	Číslo výrobku H817979###1091	bez otvoru pro baterii, se krytým přepadem, včetně keramické krytky H898197	45 089	52 592	63 111	---
	Číslo výrobku H817979###1111	s 1 otvorem pro baterii, bez přepadu, včetně keramické krytky H898194	45 089	52 592	63 111	---
	Číslo výrobku H817979###1121	bez otvoru pro baterii, bez přepadu, včetně keramické krytky H898194	45 089	52 592	63 111	---

Bílá 000 | Bílá mat 757 | Černá mat 716 | Café mat 188





	Číslo výrobku	Popis výrobku	Cena (CZK)	Ks/pal
	H8709700000001 H8709707570001 H8709707160001 H8709701880001	Keramický držák toaletního papíru bílá bílá mat černá mat café mat	5 112 6 390 7 668 7 668	160 100 100 100
	H8709760000001 H8709767570001 H8709767160001 H8709761880001	Keramický držák na ručníky bílá bílá mat černá mat café mat	2 517 3 147 3 776 3 776	500 500 500 500
	H8709720000001 H8709727570001 H8709727160001 H8709721880001	Keramická polička s otvorem pro ručník bílá bílá mat černá mat café mat	5 524 6 905 8 286 8 286	126 60 60 60
	H8981900000001 H8981907570001 H8981907160001 H8981901880001	Keramická krytka ventilu (pro skrytý přepadový systém H891944) bílá bílá mat černá mat café mat	414 518 621 621	--- --- --- ---
	H8981840000001 H8981847570001 H8981847160001 H8981841880001	Odpadní ventil s keramickou krytkou, neuzavíratelný (pro umyvadla bez přepadu, se standardním odpadem) bílá bílá mat černá mat café mat	1 122 1 403 1 683 1 683	--- --- --- ---
	H8998820000001	Instalační sada M10 x 140 mm	133	---

2. KOUPELNOVÉ SÉRIE



2.2. ILBAGNOALESSI

Bílá s úpravou LCC 400 | Bílá mat 757 | Černá mat 716 | Café mat 188



			Bílá LCC 400	Bílá mat 757	Černá mat 716 Café mat 188	
	Číslo výrobku	Popis výrobku	Cena (CZK)	Cena (CZK)	Cena (CZK)	Ks/pal
 RIMLESS	H820971###0001	Závěsný klozet rimless 39 x 58,5 x 40 cm hluboké splachování	34 446	39 289	47 147	12
	H830971###3041	Závěsný bidet , s 1 otvorem pro baterii, včetně sifonu, keramické krytky ventilu	29 064	32 561	39 073	12
	H840971###0001	Urínál , s otvory pro poklop, vč. montážní sady H892808, sifon H894973 a poklop H894971 objednat zvlášť	21 222	22 759	27 311	20
	H840975###0001	Urínál , včetně montážní sady H892808, sifon H894973 objednat zvlášť. Nelze použít s urinálovým poklopem.	21 222	22 759	27 311	20

Bílá 000 | Bílá mat 757 | Černá mat 716 | Café mat 188







			Bílá 000	Bílá mat 757	Černá mat 716 Café mat 188	
	Číslo výrobku	Popis výrobku	Cena (CZK)	Cena (CZK)	Cena (CZK)	Ks/pal
	H892971###0001	Sedátko s poklopem (odnímatelné), chromované úchyty, zpomalovací sklápěcí systém	9 124	13 686	13 686	36
	H894971###0001	Urínálový poklop pro H840971	4 757	7 136	7 136	100

2.2. ILBAGNOALESSI

Terracotta 269 | Běžová perleť 270 | Tmavě hnědá 429

Sifon není součástí dodávky umyvadlových skříněk a je nutno ho objednat zvlášť.

Lze instalovat pouze prostorově úsporný sifon H894250.

	Číslo výrobku	Popis výrobku	Cena (CZK)	Ks/pal
	H4303000972691	Zásuvkový element , 120 × 50 × 37 cm, s 1 zásuvkou, bez výřezu.	35 749	4
	H4303000972701	terracotta	35 749	4
	H4303000974291	běžová perleť tmavě hnědá	35 749	4
	H4303110972691	Zásuvkový element , 120 × 50 × 37 cm, s 1 zásuvkou, s výřezem uprostřed, pro umyvadla H818975, H818976, H818977, H818978.	36 628	4
	H4303110972701	terracotta	36 628	4
	H4303110974291	běžová perleť tmavě hnědá	36 628	4
	H4303120972691	Zásuvkový element , 120 × 50 × 37 cm, s 1 zásuvkou, s výřezem vlevo, pro umyvadla H818975, H818976, H818977, H818978.	36 628	4
	H4303120972701	terracotta	36 628	4
	H4303120974291	běžová perleť tmavě hnědá	36 628	4
	H4303130972691	Zásuvkový element , 120 × 50 × 37 cm, s 1 zásuvkou, s výřezem vpravo, pro umyvadla H818975, H818976, H818977, H818978.	36 628	4
	H4303130972701	terracotta	36 628	4
	H4303130974291	běžová perleť tmavě hnědá	36 628	4
	H4303140972691	Zásuvkový element , 120 × 50 × 37 cm, s 1 zásuvkou, s výřezem vlevo a vpravo, pro umyvadla H818975, H818976.	37 507	4
	H4303140972701	terracotta	37 507	4
	H4303140974291	běžová perleť tmavě hnědá	37 507	4
	H4303220972691	Zásuvkový element , 120 × 50 × 37 cm, s 1 zásuvkou, s výřezem vlevo, pro umyvadlo H818974.	36 628	4
	H4303220972701	terracotta	36 628	4
	H4303220974291	běžová perleť tmavě hnědá	36 628	4
	H4303230972691	Zásuvkový element , 120 × 50 × 37 cm, s 1 zásuvkou, s výřezem vpravo, pro umyvadlo H818974.	36 628	4
	H4303230972701	terracotta	36 628	4
	H4303230974291	běžová perleť tmavě hnědá	36 628	4







* Umyvadlo není součástí.

2.2. ILBAGNOALESSI

Terracotta 269 | Běžová perleť 270 | Tmavě hnědá 429

Sifon není součástí dodávky umyvadlových skříněk a je nutno ho objednat zvlášť.

Lze instalovat pouze prostorově úsporný sifon H894250.

	Číslo výrobku	Popis výrobku	Cena (CZK)	Ks/pal
	H4303300972691	Zásuvkový element , 160 × 50 × 37 cm, se 2 zásuvkami, bez výřezu.	56 554	4
	H4303300972701	terracotta	56 554	4
	H4303300974291	běžová perleť	56 554	4
	H4303420972691	Zásuvkový element , 160 × 50 × 37 cm, se 2 zásuvkami, s výřezem vlevo, pro umyvadlo H818974.	57 432	4
	H4303420972701	terracotta	57 432	4
	H4303420974291	běžová perleť	57 432	4
	H4303430972691	Zásuvkový element , 160 × 50 × 37 cm, se 2 zásuvkami, s výřezem vpravo, pro umyvadlo H818974.	57 432	4
	H4303430972701	terracotta	57 432	4
	H4303430974291	běžová perleť	57 432	4
	H4303520972691	Zásuvkový element , 160 × 50 × 37 cm, se 2 zásuvkami, s výřezem vlevo, pro umyvadla H818975, H818976, H818977, H818978.	57 432	4
	H4303520972701	terracotta	57 432	4
	H4303520974291	běžová perleť	57 432	4
	H4303530972691	Zásuvkový element , 160 × 50 × 37 cm, se 2 zásuvkami, s výřezem vpravo, pro umyvadla H818975, H818976, H818977, H818978.	57 432	4
	H4303530972701	terracotta	57 432	4
	H4303530974291	běžová perleť	57 432	4
	H4303540972691	Zásuvkový element , 160 × 50 × 37 cm, se 2 zásuvkami, s výřezem vlevo a vpravo, pro umyvadla H818975, H818976, H818977, H818978.	58 311	4
	H4303540972701	terracotta	58 311	4
	H4303540974291	běžová perleť	58 311	4

* Umyvadlo není součástí.

2.2. ILBAGNOALESSI

Světlý dub 250 | Bílá mat 260 | Noce Canaletto – dřevěná dýha 630 | Specialcolor 990 | Multicolor 999

Sifon není součástí dodávky umyvadlových skříněk a je nutno ho objednat zvlášť.

Lze instalovat pouze prostorově úsporný sifon H894250.

	Číslo výrobku	Popis výrobku	Cena (CZK)	Ks/pal
		Zásuvkový element , 120 × 50 × 37 cm, s 1 zásuvkou, bez výřezu.		
		s vrchní deskou Calce Avorio		
	H4313000972501	světlý dub	44 832	4
	H4313000972601	bílá mat	44 832	4
	H4313000976301	noce canaletto – dřevěná dýha	44 832	4
	H4313000979901	specialcolor	44 832	4
	H4313000979991	multicolor	44 832	4
		s vrchní deskou Marrone Naturale		
	H4323000972501	světlý dub	44 832	4
	H4323000972601	bílá mat	44 832	4
	H4323000976301	noce canaletto – dřevěná dýha	44 832	4
	H4323000979901	specialcolor	44 832	4
	H4323000979991	multicolor	44 832	4
			Zásuvkový element , 120 × 50 × 37 cm, s 1 zásuvkou, s výřezem uprostřed, pro umyvadla H818975, H818976, H818977, H818978.	
		s vrchní deskou Calce Avorio		
H4313110972501		světlý dub	49 228	4
H4313110972601		bílá mat	49 228	4
H4313110976301		noce canaletto – dřevěná dýha	49 228	4
H4313110979901		specialcolor	49 228	4
H4313110979991		multicolor	49 228	4
		s vrchní deskou Marrone Naturale		
H4323110972501		světlý dub	49 228	4
H4323110972601		bílá mat	49 228	4
H4323110976301		noce canaletto – dřevěná dýha	49 228	4
H4323110979901		specialcolor	49 228	4
H4323110979991		multicolor	49 228	4
			Zásuvkový element , 120 × 50 × 37 cm, s 1 zásuvkou, s výřezem uprostřed, včetně otvoru pro baterii, pro umyvadla H818975, H818976, H818977, H818978.	
		s vrchní deskou Calce Avorio		
	H4313150972501	světlý dub	49 228	4
	H4313150972601	bílá mat	49 228	4
	H4313150976301	noce canaletto – dřevěná dýha	49 228	4
	H4313150979901	specialcolor	49 228	4
	H4313150979991	multicolor	49 228	4
		s vrchní deskou Marrone Naturale		
	H4323150972501	světlý dub	49 228	4
	H4323150972601	bílá mat	49 228	4
	H4323150976301	noce canaletto – dřevěná dýha	49 228	4
	H4323150979901	specialcolor	49 228	4
	H4323150979991	multicolor	49 228	4
			Zásuvkový element , 120 × 50 × 37 cm, s 1 zásuvkou, s výřezem vlevo, pro umyvadla H818975, H818976, H818977, H818978.	
		s vrchní deskou Calce Avorio		
H4313120972501		světlý dub	49 228	4
H4313120972601		bílá mat	49 228	4
H4313120976301		noce canaletto – dřevěná dýha	49 228	4
H4313120979901		specialcolor	49 228	4
H4313120979991		multicolor	49 228	4
		s vrchní deskou Marrone Naturale		
H4323120972501		světlý dub	49 228	4
H4323120972601		bílá mat	49 228	4
H4323120976301		noce canaletto – dřevěná dýha	49 228	4
H4323120979901		specialcolor	49 228	4
H4323120979991		multicolor	49 228	4

* Umyvadlo není součástí.

2.2. ILBAGNOALESSI

Světlý dub 250 | Bílá mat 260 | Noce Canaletto – dřevěná dýha 630 | Specialcolor 990 | Multicolor 999

Sifon není součástí dodávky umyvadlových skříněk a je nutno ho objednat zvlášť.

Lze instalovat pouze prostorově úsporný sifon H894250.

	Číslo výrobku	Popis výrobku	Cena (CZK)	Ks/pal
		Zásuvkový element , 120 × 50 × 37 cm, s 1 zásuvkou, s výřezem vlevo, včetně otvoru pro baterii, pro umyvadla H818975, H818976.		
		s vrchní deskou Calce Avorio		
	H4313160972501	světlý dub	49 228	4
	H4313160972601	bílá mat	49 228	4
	H4313160976301	noce canaletto – dřevěná dýha	49 228	4
	H4313160979901	specialcolor	49 228	4
	H4313160979991	multicolor	49 228	4
		s vrchní deskou Marrone Naturale		
	H4323160972501	světlý dub	49 228	4
	H4323160972601	bílá mat	49 228	4
H4323160976301	noce canaletto – dřevěná dýha	49 228	4	
H4323160979901	specialcolor	49 228	4	
H4323160979991	multicolor	49 228	4	
		Zásuvkový element , 120 × 50 × 37 cm, s 1 zásuvkou, s výřezem vlevo, včetně otvoru pro baterii, pro umyvadla H818977, H818978.		
		s vrchní deskou Calce Avorio		
	H4313100972501	světlý dub	49 228	4
	H4313100972601	bílá mat	49 228	4
	H4313100976301	noce canaletto – dřevěná dýha	49 228	4
	H4313100979901	specialcolor	49 228	4
	H4313100979991	multicolor	49 228	4
		s vrchní deskou Marrone Naturale		
	H4323100972501	světlý dub	49 228	4
	H4323100972601	bílá mat	49 228	4
H4323100976301	noce canaletto – dřevěná dýha	49 228	4	
H4323100979901	specialcolor	49 228	4	
H4323100979991	multicolor	49 228	4	
		Zásuvkový element , 120 × 50 × 37 cm, s 1 zásuvkou, s výřezem vpravo, pro umyvadla H818975, H818976, H818977, H818978.		
		s vrchní deskou Calce Avorio		
	H4313130972501	světlý dub	49 228	4
	H4313130972601	bílá mat	49 228	4
	H4313130976301	noce canaletto – dřevěná dýha	49 228	4
	H4313130979901	specialcolor	49 228	4
	H4313130979991	multicolor	49 228	4
		s vrchní deskou Marrone Naturale		
	H4323130972501	světlý dub	49 228	4
	H4323130972601	bílá mat	49 228	4
H4323130976301	noce canaletto – dřevěná dýha	49 228	4	
H4323130979901	specialcolor	49 228	4	
H4323130979991	multicolor	49 228	4	
		Zásuvkový element , 120 × 50 × 37 cm, s 1 zásuvkou, s výřezem vpravo, včetně otvoru pro baterii, pro umyvadla H818975, H818976.		
		s vrchní deskou Calce Avorio		
	H4313170972501	světlý dub	49 228	4
	H4313170972601	bílá mat	49 228	4
	H4313170976301	noce canaletto – dřevěná dýha	49 228	4
	H4313170979901	specialcolor	49 228	4
	H4313170979991	multicolor	49 228	4
		s vrchní deskou Marrone Naturale		
	H4323170972501	světlý dub	49 228	4
	H4323170972601	bílá mat	49 228	4
H4323170976301	noce canaletto – dřevěná dýha	49 228	4	
H4323170979901	specialcolor	49 228	4	
H4323170979991	multicolor	49 228	4	

* Umyvadlo není součástí.

2.2. ILBAGNOALESSI

Světlý dub 250 | Bílá mat 260 | Noce Canaletto – dřevěná dýha 630 | Specialcolor 990 | Multicolor 999

Sifon není součástí dodávky umyvadlových skříněk a je nutno ho objednat zvlášť.

Lze instalovat pouze prostorově úsporný sifon H894250.

	Číslo výrobku	Popis výrobku	Cena (CZK)	Ks/pal
		Zásuvkový element , 120 × 50 × 37 cm, s 1 zásuvkou, s výřezem vpravo, včetně otvoru pro baterii, pro umyvadla H818977, H818978.		
		s vrchní deskou Calce Avorio		
	H4313190972501	světlý dub	49 228	4
	H4313190972601	bílá mat	49 228	4
	H4313190976301	noce canaletto – dřevěná dýha	49 228	4
	H4313190979901	specialcolor	49 228	4
	H4313190979991	multicolor	49 228	4
		s vrchní deskou Marrone Naturale		
	H4323190972501	světlý dub	49 228	4
	H4323190972601	bílá mat	49 228	4
H4323190976301	noce canaletto – dřevěná dýha	49 228	4	
H4323190979901	specialcolor	49 228	4	
H4323190979991	multicolor	49 228	4	
		Zásuvkový element , 120 × 50 × 37 cm, s 1 zásuvkou, s výřezem vlevo a vpravo, pro umyvadla H818975, H818976.		
		s vrchní deskou Calce Avorio		
	H4313140972501	světlý dub	53 623	4
	H4313140972601	bílá mat	53 623	4
	H4313140976301	noce canaletto – dřevěná dýha	53 623	4
	H4313140979901	specialcolor	53 623	4
	H4313140979991	multicolor	53 623	4
		s vrchní deskou Marrone Naturale		
	H4323140972501	světlý dub	53 623	4
	H4323140972601	bílá mat	53 623	4
H4323140976301	noce canaletto – dřevěná dýha	53 623	4	
H4323140979901	specialcolor	53 623	4	
H4323140979991	multicolor	53 623	4	
		Zásuvkový element , 120 × 50 × 37 cm, s 1 zásuvkou, s výřezem vlevo a vpravo, včetně otvoru pro baterii, pro umyvadla H818975, H818976.		
		s vrchní deskou Calce Avorio		
	H4313180972501	světlý dub	53 623	4
	H4313180972601	bílá mat	53 623	4
	H4313180976301	noce canaletto – dřevěná dýha	53 623	4
	H4313180979901	specialcolor	53 623	4
	H4313180979991	multicolor	53 623	4
		s vrchní deskou Marrone Naturale		
	H4323180972501	světlý dub	53 623	4
	H4323180972601	bílá mat	53 623	4
H4323180976301	noce canaletto – dřevěná dýha	53 623	4	
H4323180979901	specialcolor	53 623	4	
H4323180979991	multicolor	53 623	4	
		Zásuvkový element , 120 × 50 × 37 cm, s 1 zásuvkou, s výřezem vlevo, pro umyvadla H818974.		
		s vrchní deskou Calce Avorio		
	H4313220972501	světlý dub	49 228	4
	H4313220972601	bílá mat	49 228	4
	H4313220976301	noce canaletto – dřevěná dýha	49 228	4
	H4313220979901	specialcolor	49 228	4
	H4313220979991	multicolor	49 228	4
		s vrchní deskou Marrone Naturale		
	H4323220972501	světlý dub	49 228	4
	H4323220972601	bílá mat	49 228	4
H4323220976301	noce canaletto – dřevěná dýha	49 228	4	
H4323220979901	specialcolor	49 228	4	
H4323220979991	multicolor	49 228	4	

* Umyvadlo není součástí.

2.2. ILBAGNOALESSI

Světlý dub 250 | Bílá mat 260 | Noce Canaletto – dřevěná dýha 630 | Specialcolor 990 | Multicolor 999

Sifon není součástí dodávky umyvadlových skříněk a je nutno ho objednat zvlášť.

Lze instalovat pouze prostorově úsporný sifon H894250.

	Číslo výrobku	Popis výrobku	Cena (CZK)	Ks/pal
		Zásuvkový element , 120 × 50 × 37 cm, s 1 zásuvkou, s výřezem vlevo, včetně otvoru pro baterii, pro umyvadla H818974.		
		s vrchní deskou Calce Avorio		
	H4313240972501	světlý dub	49 228	4
	H4313240972601	bílá mat	49 228	4
	H4313240976301	noce canaletto – dřevěná dýha	49 228	4
	H4313240979901	specialcolor	49 228	4
	H4313240979991	multicolor	49 228	4
		s vrchní deskou Marrone Naturale		
	H4323240972501	světlý dub	49 228	4
	H4323240972601	bílá mat	49 228	4
H4323240976301	noce canaletto – dřevěná dýha	49 228	4	
H4323240979901	specialcolor	49 228	4	
H4323240979991	multicolor	49 228	4	
		Zásuvkový element , 120 × 50 × 37 cm, s 1 zásuvkou, s výřezem vpravo, pro umyvadla H818974.		
		s vrchní deskou Calce Avorio		
	H4313230972501	světlý dub	49 228	4
	H4313230972601	bílá mat	49 228	4
	H4313230976301	noce canaletto – dřevěná dýha	49 228	4
	H4313230979901	specialcolor	49 228	4
	H4313230979991	multicolor	49 228	4
		s vrchní deskou Marrone Naturale		
	H4323230972501	světlý dub	49 228	4
	H4323230972601	bílá mat	49 228	4
H4323230976301	noce canaletto – dřevěná dýha	49 228	4	
H4323230979901	specialcolor	49 228	4	
H4323230979991	multicolor	49 228	4	
		Zásuvkový element , 120 × 50 × 37 cm, s 1 zásuvkou, s výřezem vpravo, včetně otvoru pro baterii, pro umyvadla H818974.		
		s vrchní deskou Calce Avorio		
	H4313250972501	světlý dub	49 228	4
	H4313250972601	bílá mat	49 228	4
	H4313250976301	noce canaletto – dřevěná dýha	49 228	4
	H4313250979901	specialcolor	49 228	4
	H4313250979991	multicolor	49 228	4
		s vrchní deskou Marrone Naturale		
	H4323250972501	světlý dub	49 228	4
	H4323250972601	bílá mat	49 228	4
H4323250976301	noce canaletto – dřevěná dýha	49 228	4	
H4323250979901	specialcolor	49 228	4	
H4323250979991	multicolor	49 228	4	
		Zásuvkový element , 160 × 50 × 37 cm, se 2 zásuvkami, bez výřezu.		
		s vrchní deskou Calce Avorio		
	H4313300972501	světlý dub	68 275	4
	H4313300972601	bílá mat	68 275	4
	H4313300976301	noce canaletto – dřevěná dýha	68 275	4
	H4313300979901	specialcolor	68 275	4
	H4313300979991	multicolor	68 275	4
		s vrchní deskou Marrone Naturale		
	H4323300972501	světlý dub	68 275	4
	H4323300972601	bílá mat	68 275	4
H4323300976301	noce canaletto – dřevěná dýha	68 275	4	
H4323300979901	specialcolor	68 275	4	
H4323300979991	multicolor	68 275	4	

* Umyvadlo není součástí.

2. KOUPELNOVÉ SÉRIE

2.2. ILBAGNOALESSI

Světlý dub 250 | Bílá mat 260 | Noce Canaletto – dřevěná dýha 630 | Specialcolor 990 | Multicolor 999

Sifon není součástí dodávky umyvadlových skříněk a je nutno ho objednat zvlášť.

Lze instalovat pouze prostorově úsporný sifon H894250.

	Číslo výrobku	Popis výrobku	Cena (CZK)	Ks/pal
		Zásuvkový element , 160 × 50 × 37 cm, se 2 zásuvkami, s výřezem vlevo, pro umyvadla H818974.		
		s vrchní deskou Calce Avorio		
	H4313420972501	světlý dub	72 670	4
	H4313420972601	bílá mat	72 670	4
	H4313420976301	noce canaletto – dřevěná dýha	72 670	4
	H4313420979901	specialcolor	72 670	4
	H4313420979991	multicolor	72 670	4
		s vrchní deskou Marrone Naturale		
	H4323420972501	světlý dub	72 670	4
	H4323420972601	bílá mat	72 670	4
H4323420976301	noce canaletto – dřevěná dýha	72 670	4	
H4323420979901	specialcolor	72 670	4	
H4323420979991	multicolor	72 670	4	
		Zásuvkový element , 160 × 50 × 37 cm, se 2 zásuvkami, s výřezem vlevo, včetně otvoru pro baterii, pro umyvadla H818974.		
		s vrchní deskou Calce Avorio		
	H4313440972501	světlý dub	72 670	4
	H4313440972601	bílá mat	72 670	4
	H4313440976301	noce canaletto – dřevěná dýha	72 670	4
	H4313440979901	specialcolor	72 670	4
	H4313440979991	multicolor	72 670	4
		s vrchní deskou Marrone Naturale		
	H4323440972501	světlý dub	72 670	4
	H4323440972601	bílá mat	72 670	4
H4323440976301	noce canaletto – dřevěná dýha	72 670	4	
H4323440979901	specialcolor	72 670	4	
H4323440979991	multicolor	72 670	4	
		Zásuvkový element , 160 × 50 × 37 cm, se 2 zásuvkami, s výřezem vpravo, pro umyvadla H818974.		
		s vrchní deskou Calce Avorio		
	H4313430972501	světlý dub	72 670	4
	H4313430972601	bílá mat	72 670	4
	H4313430976301	noce canaletto – dřevěná dýha	72 670	4
	H4313430979901	specialcolor	72 670	4
	H4313430979991	multicolor	72 670	4
		s vrchní deskou Marrone Naturale		
	H4323430972501	světlý dub	72 670	4
	H4323430972601	bílá mat	72 670	4
H4323430976301	noce canaletto – dřevěná dýha	72 670	4	
H4323430979901	specialcolor	72 670	4	
H4323430979991	multicolor	72 670	4	
		Zásuvkový element , 160 × 50 × 37 cm, se 2 zásuvkami, s výřezem vpravo, včetně otvoru pro baterii, pro umyvadla H818974.		
		s vrchní deskou Calce Avorio		
	H4313450972501	světlý dub	72 670	4
	H4313450972601	bílá mat	72 670	4
	H4313450976301	noce canaletto – dřevěná dýha	72 670	4
	H4313450979901	specialcolor	72 670	4
	H4313450979991	multicolor	72 670	4
		s vrchní deskou Marrone Naturale		
	H4323450972501	světlý dub	72 670	4
	H4323450972601	bílá mat	72 670	4
H4323450976301	noce canaletto – dřevěná dýha	72 670	4	
H4323450979901	specialcolor	72 670	4	
H4323450979991	multicolor	72 670	4	

* Umyvadlo není součástí.

2.2. ILBAGNOALESSI

Světlý dub 250 | Bílá mat 260 | Noce Canaletto – dřevěná dýha 630 | Specialcolor 990 | Multicolor 999

Sifon není součástí dodávky umyvadlových skříněk a je nutno ho objednat zvlášť.

Lze instalovat pouze prostorově úsporný sifon H894250.

	Číslo výrobku	Popis výrobku	Cena (CZK)	Ks/pal
		Zásuvkový element , 160 × 50 × 37 cm, se 2 zásuvkami, s výřezem vlevo, pro umyvadla H818975, H818976, H818977, H818978.		
		s vrchní deskou Calce Avorio		
	H4313520972501	světlý dub	72 670	4
	H4313520972601	bílá mat	72 670	4
	H4313520976301	noce canaletto – dřevěná dýha	72 670	4
	H4313520979901	specialcolor	72 670	4
	H4313520979991	multicolor	72 670	4
		s vrchní deskou Marrone Naturale		
	H4323520972501	světlý dub	72 670	4
	H4323520972601	bílá mat	72 670	4
	H4323520976301	noce canaletto – dřevěná dýha	72 670	4
	H4323520979901	specialcolor	72 670	4
	H4323520979991	multicolor	72 670	4
			Zásuvkový element , 160 × 50 × 37 cm, se 2 zásuvkami, s výřezem vlevo, včetně otvoru pro baterii, pro umyvadla H818975, H818976, H818977, H818978.	
		s vrchní deskou Calce Avorio		
H4313550972501		světlý dub	72 670	4
H4313550972601		bílá mat	72 670	4
H4313550976301		noce canaletto – dřevěná dýha	72 670	4
H4313550979901		specialcolor	72 670	4
H4313550979991		multicolor	72 670	4
		s vrchní deskou Marrone Naturale		
H4323550972501		světlý dub	72 670	4
H4323550972601		bílá mat	72 670	4
H4323550976301		noce canaletto – dřevěná dýha	72 670	4
H4323550979901		specialcolor	72 670	4
H4323550979991		multicolor	72 670	4
			Zásuvkový element , 160 × 50 × 37 cm, se 2 zásuvkami, s výřezem vpravo, pro umyvadla H818975, H818976, H818977, H818978.	
		s vrchní deskou Calce Avorio		
	H4313530972501	světlý dub	72 670	4
	H4313530972601	bílá mat	72 670	4
	H4313530976301	noce canaletto – dřevěná dýha	72 670	4
	H4313530979901	specialcolor	72 670	4
	H4313530979991	multicolor	72 670	4
		s vrchní deskou Marrone Naturale		
	H4323530972501	světlý dub	72 670	4
	H4323530972601	bílá mat	72 670	4
	H4323530976301	noce canaletto – dřevěná dýha	72 670	4
	H4323530979901	specialcolor	72 670	4
	H4323530979991	multicolor	72 670	4
			Zásuvkový element , 160 × 50 × 37 cm, se 2 zásuvkami, s výřezem vpravo, včetně otvoru pro baterii, pro umyvadla H818975, H818976, H818977, H818978.	
		s vrchní deskou Calce Avorio		
H4313560972501		světlý dub	72 670	4
H4313560972601		bílá mat	72 670	4
H4313560976301		noce canaletto – dřevěná dýha	72 670	4
H4313560979901		specialcolor	72 670	4
H4313560979991		multicolor	72 670	4
		s vrchní deskou Marrone Naturale		
H4323560972501		světlý dub	72 670	4
H4323560972601		bílá mat	72 670	4
H4323560976301		noce canaletto – dřevěná dýha	72 670	4
H4323560979901		specialcolor	72 670	4
H4323560979991		multicolor	72 670	4

* Umyvadlo není součástí.





2. KOUPELNOVÉ SÉRIE

2.2. ILBAGNOALESSI

Světlý dub 250 | Bílá mat 260 | Terracotta 269 | Běžová perleť 270 | Tmavě hnědá 429 | Noce Canaletto – dřevěná dýha 630 | Specialcolor 990 | Multicolor 999

Sifon není součástí dodávky umyvadlových skříněk a je nutno ho objednat zvlášť.

Lze instalovat pouze prostorově úsporný sifon H894250.

	Číslo výrobku	Popis výrobku	Cena (CZK)	Ks/pal
		Zásuvkový element , 160 × 50 × 37 cm, se 2 zásuvkami, s výřezem vlevo a vpravo, pro umyvadla H818975, H818976, H818977, H818978.		
		s vrchní deskou Calce Avorio		
	H4313540972501	světlý dub	77 065	4
	H4313540972601	bílá mat	77 065	4
	H4313540976301	noce canaletto – dřevěná dýha	77 065	4
	H4313540979901	specialcolor	77 065	4
	H4313540979991	multicolor	77 065	4
		s vrchní deskou Marrone Naturale		
	H4323540972501	světlý dub	77 065	4
	H4323540972601	bílá mat	77 065	4
	H4323540976301	noce canaletto – dřevěná dýha	77 065	4
	H4323540979901	specialcolor	77 065	4
	H4323540979991	multicolor	77 065	4
			Zásuvkový element , 160 × 50 × 37 cm, se 2 zásuvkami, s výřezem vlevo a vpravo, včetně otvoru pro baterii, pro umyvadla H818975, H818976, H818977, H818978.	
		s vrchní deskou Calce Avorio		
H4313570972501		světlý dub	77 065	4
H4313570972601		bílá mat	77 065	4
H4313570976301		noce canaletto – dřevěná dýha	77 065	4
H4313570979901		specialcolor	77 065	4
H4313570979991		multicolor	77 065	4
		s vrchní deskou Marrone Naturale		
H4323570972501		světlý dub	77 065	4
H4323570972601		bílá mat	77 065	4
H4323570976301		noce canaletto – dřevěná dýha	77 065	4
H4323570979901		specialcolor	77 065	4
H4323570979991		multicolor	77 065	4
			Skříňka pod umyvadlo , 73 × 32 × 35,5 cm, s 1 zásuvkou, s výřezem pro sifon vlevo, pro umyvadlo H814975	
	H4304010972501	světlý dub	19 339	12
	H4304010972601	bílá mat	19 339	12
	H4304010972691	terracotta	19 339	12
	H4304010972701	běžová perleť	19 339	12
	H4304010974291	tmavě hnědá	19 339	12
	H4304010976301	noce canaletto – dřevěná dýha	19 339	12
	H4304010979901	specialcolor	19 339	12
	H4304010979991	multicolor	19 339	12
			Skříňka pod umyvadlo , 73 × 32 × 35,5 cm, s 1 zásuvkou, s výřezem pro sifon vpravo, pro umyvadlo H814976	
H4304110972501		světlý dub	19 339	12
H4304110972601		bílá mat	19 339	12
H4304110972691		terracotta	19 339	12
H4304110972701		běžová perleť	19 339	12
H4304110974291		tmavě hnědá	19 339	12
H4304110976301		noce canaletto – dřevěná dýha	19 339	12
H4304110979901		specialcolor	19 339	12
H4304110979991		multicolor	19 339	12
			Skříňka pod umyvadlo , 99,5 × 32 × 34 cm, s 1 zásuvkou, s výřezem pro sifon vlevo, pro umyvadlo H814973	
	H4304210972501	světlý dub	21 684	8
	H4304210972601	bílá mat	21 684	8
	H4304210972691	terracotta	21 684	8
	H4304210972701	běžová perleť	21 684	8
	H4304210974291	tmavě hnědá	21 684	8
	H4304210976301	noce canaletto – dřevěná dýha	21 684	8
	H4304210979901	specialcolor	21 684	8
H4304210979991	multicolor	21 684	8	







* Umyvadlo není součástí.

2.2. ILBAGNOALESSI

Světlý dub 250 | Bílá mat 260 | Terracotta 269 | Běžová perleť 270 | Tmavě hnědá 429 | Noce Canaletto – dřevěná dýha 630 | Specialcolor 990 | Multicolor 999

Sifon není součástí dodávky umyvadlových skříňek a je nutno ho objednat zvlášť.

Lze instalovat pouze prostorově úsporný sifon H894250.





	Číslo výrobku	Popis výrobku	Cena (CZK)	Ks/pal
		Skříňka pod umyvadlo , 99,5 × 32 × 34 cm, s 1 zásuvkou, s výřezem pro sifon vpravo, pro umyvadlo H814974		
	H4304310972501	světlý dub	21 684	8
	H4304310972601	bílá mat	21 684	8
	H4304310972691	terracotta	21 684	8
	H4304310972701	běžová perleť	21 684	8
	H4304310974291	tmavě hnědá	21 684	8
	H4304310976301	noce canaletto – dřevěná dýha	21 684	8
	H4304310979901	specialcolor	21 684	8
H4304310979991	multicolor	21 684	8	
		Skříňka pod umyvadlo , 119,5 × 49 × 36,5 cm, s 1 zásuvkou, s výřezem vlevo, pro umyvadlo H817979		
	H4304410972501	světlý dub	28 423	4
	H4304410972601	bílá mat	28 423	4
	H4304410972691	terracotta	28 423	4
	H4304410972701	běžová perleť	28 423	4
	H4304410974291	tmavě hnědá	28 423	4
	H4304410976301	noce canaletto – dřevěná dýha	28 423	4
	H4304410979901	specialcolor	28 423	4
H4304410979991	multicolor	28 423	4	
		Skříňka pod umyvadlo , 135 × 32 × 34 cm, s 1 zásuvkou, s výřezem vlevo, pro umyvadlo H814971		
	H4304510972501	světlý dub	25 493	5
	H4304510972601	bílá mat	25 493	5
	H4304510972691	terracotta	25 493	5
	H4304510972701	běžová perleť	25 493	5
	H4304510974291	tmavě hnědá	25 493	5
	H4304510976301	noce canaletto – dřevěná dýha	25 493	5
	H4304510979901	specialcolor	25 493	5
H4304510979991	multicolor	25 493	5	
		Vysoká skříňka , 35 × 33,5 × 165 cm, 1 dveře, závěsy dveří vlevo		
	H4304610972501	světlý dub	25 493	6
	H4304610972601	bílá mat	25 493	6
	H4304610972691	terracotta	25 493	6
	H4304610972701	běžová perleť	25 493	6
	H4304610974291	tmavě hnědá	25 493	6
	H4304610976301	noce canaletto – dřevěná dýha	25 493	6
	H4304610979901	specialcolor	25 493	6
H4304610979991	multicolor	25 493	6	
		Vysoká skříňka , 35 × 33,5 × 165 cm, 1 dveře, závěsy dveří vpravo		
	H4304620972501	světlý dub	25 493	6
	H4304620972601	bílá mat	25 493	6
	H4304620972691	terracotta	25 493	6
	H4304620972701	běžová perleť	25 493	6
	H4304620974291	tmavě hnědá	25 493	6
	H4304620976301	noce canaletto – dřevěná dýha	25 493	6
	H4304620979901	specialcolor	25 493	6
H4304620979991	multicolor	25 493	6	
	H4925920970001	Dělicí systém do zásuvek	4 649	60
	H8942500000001	Prostorově úsporný sifon	770	195

* Umyvadlo není součástí.

2. KOUPELNOVÉ SÉRIE

2.2. ILBAGNOALESSI

Havanna 271



	Číslo výrobku	Popis výrobku	Cena (CZK)	Ks/pal
	H4305000972711	Zrcadlo se světelným rámem 1200, pro umyvadlo H817979 s nábytkem H430441	197 305	3
	H4305010972711	Zrcadlo se světelným rámem k zásuvkovému elementu 1200, pro umyvadla H818977, H818978, H818975, H818976, H818974	197 305	3
	H4305020972711	Zrcadlo se světelným rámem 1600, pro umyvadlo H814971 s nábytkem H430451	188 588	3
	H4305030972711	Zrcadlo se světelným rámem k zásuvkovému elementu 1600, pro umyvadla H818977, H818978, H818975, H818976, H818974	208 347	3

2.2. ILBAGNOALESSI

Vany z jednolitého materiálu SENTEC (matný povrch).

Bílá 000 | Černá zvenku / bílá uvnitř 065 | Café zvenku / bílá uvnitř 166 | Café 188

U van se systémem je instalace zahrnuta v ceně a je možná pouze prostřednictvím servisního střediska. Seznam servisních středisek je k dispozici na www.jika.cz. Vany s panelem: nelze objednat vanu a dodatečně panel. Panel je nutno vždy objednat s vanou najednou.

			Bílá 000	Černá / bílá 065 Café / bílá 166	Café 188	
	Číslo výrobku	Popis výrobku	Cena (CZK)	Cena (CZK)	Cena (CZK)	Ks/pal
	H220972###0001	Vana, samostatně stojící, 185 x 80 x 59 cm, z materiálu SENTEC, včetně vanového odpadu click-clack	178 451	214 142	221 770	1
	H2459710000001 H2459710006051 H2459710006151 H2459710006251	Vana, vestavná verze 178 x 82 cm, objem 240 l, z materiálu SENTEC, s hliníkovým rámem, včetně vanového odpadu click-clack a 1m ohebné hadice. Pouze v bílé barvě. bez funkce vzduchové a vodní masáže elektronické sensorové ovládání: se vzduchovou masáží bez funkce vzduchové a vodní masáže, LED osvětlení elektronické sensorové ovládání: se vzduchovou masáží, LED osvětlením	91 064 156 105 134 453 190 759			1 1 1 1
	H2459720000001 H2459720006051 H2459720006151 H2459720006251	Vana samostatně stojící 183 x 87 cm, objem 240 l, z materiálu SENTEC, speciální konstrukce pro usnadnění instalace, včetně vanového odpadu click-clack, šablony pro vrtání a 1m ohebné hadice, se zabudovaným panelem. Pouze v bílé barvě. bez funkce vzduchové a vodní masáže elektronické sensorové ovládání: se vzduchovou masáží bez funkce vzduchové a vodní masáže, LED osvětlení elektronické sensorové ovládání: se vzduchovou masáží, LED osvětlením	186 451 242 762 225 485 281 808			1 1 1 1

Příslušenství k vanám ILBAGNOALESSI (nutno objednat zvlášť)



	Číslo výrobku	Popis výrobku	Cena (CZK)	Ks/pal
	H2946800000001 H2946800160001	Gelový podhlavník, samodržící bílá černá	5 277 5 277	--- ---
	H2951400000001 H2951410000001	Sentec krytka a vanová výpusť click-clack, barva bílá, pro volně stojící vany Sentec krytka vanové výpusti click-clack, barva bílá, pro volně stojící vany	3 487 2 325	--- ---
	H2951390040001 H2951391610001 H2951391620001 H2951391630001 H2951392610001 H2951392680001 H2951394500001	Krytka a vanová výpusť click-clack, pro volně stojící vany chrom inox kartáčovaná ocel zlatorůžová titan černý mat bílá lesk bílá mat černá mat	1 743 3 255 3 255 3 255 2 557 2 557 2 557	--- --- --- --- --- --- ---

2.2. ILBAGNOALESSI

Akrylátové vany. K dispozici v bílé barvě 000. U van se systémem je instalace zahrnuta v ceně a je možná pouze prostřednictvím servisního střediska. Seznam servisních středisek je k dispozici na www.jika.cz.

Barvy pro nábytkové moduly: Bílá lesk 631; Noce Canaletto – dřevěná dýha 630.

Vany s panelem: nelze objednat vanu a dodatečně panel. Panel je nutno vždy objednat s vanou najednou.

	Číslo výrobku	Popis výrobku	Bílá 000 Cena (CZK)	Ks/pal
		Vana 203 x 102 cm , objem 230l		
	H2419700000001	samostatně stojící, s hliníkovou konstrukcí a vnějším opláštěním	163 632	1
	H2419700006751	s rámem, sensorové ovládání, vzduchová a vodní masáž, LED osvětlení	292 734	1
	H2419700006951	s rámem, sensorové ovládání, vzduchová a vodní masáž, LED osvětlení a dezinfekce	309 202	1
		Vana 203 x 102 cm , objem 230l		
	H2439700000001	vestavná verze, s konstrukcí	75 911	1
	H2439700006751	s rámem, sensorové ovládání, vzduchová a vodní masáž, LED osvětlení	201 908	1
	H2439700006951	s rámem, sensorové ovládání, vzduchová a vodní masáž, LED osvětlení a dezinfekce	218 375	1
		Vana 203 x 102 cm , objem 230l, polozápustná verze s čelním panelem, sanitární akrylát. Nábytkový modul není součástí.		
	H2449700000001	polozápustná verze s panelem, sanitární akrylát	176 047	1
	H2449700006751	s rámem, sensorové ovládání, vzduchová a vodní masáž, LED osvětlení	292 734	1
	H2449700006951	s rámem, sensorové ovládání, vzduchová a vodní masáž, LED osvětlení a dezinfekce	309 202	1

Příslušenství k akrylátovým vanám ILBAGNOALESSI (nutno objednat zvlášť)





	Číslo výrobku	Popis výrobku	Cena (CZK)	Ks/pal
		Odpadní a přepadová armatura , délka 1 m		
	H2951480040001	chrom	2 092	---
	H2951482610001	bílá lesk	2 325	---
	H2951482680001	bílá mat	2 325	---
	H2951484500001	černá mat	2 325	---
		Odpadní a přepadová armatura s napouštěním , délka 1 m		
	H2951490040001	chrom	8 137	---
	H2951492610001	bílá lesk	8 718	---
	H2951492680001	bílá mat	8 718	---
	H2951494500001	černá mat	8 718	---
	H2944390000001	Odtoková hadice , 1 m, pro vanu Alessi s opláštěním POZOR: Nutné k montáži vany	926	---
	H2950470000001	Dezinfekční prostředek , 1l	1 176	---
	H2943990000001	Opravná sada na opravu akrylátových výrobků	2 248	---
	H2955510000001	Vyrovnávací páska POZOR: Doporučujeme pro montáž vany se systémem	900	300





2. KOUPELNOVÉ SÉRIE

2.3. PALOMBA COLLECTION

Bílá 000

Na vybrané výrobky sanitární keramiky v bílé barvě je možno objednat speciální typ glazury LCC (400) za příplatek 2 000,- Kč bez DPH za 1 kus.

	Číslo výrobku	Popis výrobku	Bílá 000 Cena (CZK)	Ks/pal
	H811803###1041	Umyvadlo 52 x 39,5 cm, volně stojící s 1 otvorem pro baterii uprostřed, včetně skrytého odpadního a přepadového ventilu H891944; montážní sady H892806	37 198	6
	H811803###1091	bez otvoru pro baterii, včetně odpadního ventilu H895439 (neuzavíratelný); montážní sady H892806	37 198	6
	H811804###1041	Umyvadlo stojící 52 x 39,5 cm, s keramickým nástěnným uchycením s 1 otvorem pro baterii uprostřed, včetně skrytého odpadního a přepadového ventilu H891944; montážní sady H891759	33 064	6
	H811804###1091	bez otvoru pro baterii, včetně odpadního ventilu H895439 (neuzavíratelný); montážní sady H891759	33 064	6
	H816802###1121	Umyvadlová mísa 52 x 38 cm bez přepadu, bez otvoru pro baterii, objednat zvlášť: H898184 odpadní ventil s keramickou krytkou nebo H895439 odpadní ventil (neuzavíratelný)	11 575	32
	H816803###1041	Umyvadlová mísa s armaturní deskou 60 x 40 cm s 1 otvorem pro baterii uprostřed, s přepadem, s otvorem v odtokovém ventilu	14 880	18
	H816803###1111	s 1 otvorem pro baterii, bez přepadu	14 880	18
	H816803###1121	bez otvoru pro baterii, bez přepadu	14 880	18
	H816801###1121	Umyvadlová mísa 92 x 42 cm bez přepadu, bez otvoru pro baterii, objednat zvlášť: H898184 odpadní ventil s keramickou krytkou nebo H895439 odpadní ventil (neuzavíratelný)	19 378	16



	Číslo výrobku	Popis výrobku	Cena (CZK)	Ks/pal
	H8981840000001	Odpadní ventil s keramickou krytkou, neuzavíratelný (pro umyvadla bez přepadu, se standardním odpadem), bílá barva	1 122	---
	H8981860000001	Odpadní ventil se zátkou click-clack, včetně keramické krytky, bílá barva	1 224	---
	H8981910000001	Odpadní ventil s automatickou zátkou, včetně keramické krytky Saphirkeramik (pro umyvadla Saphirkeramik s přepadem, se standardním odpadem)	2 605	500
	H8981917570001	bílá	3 256	500
	H8981910200001	bílá mat	3 906	500
	H8981917590001	černá lesk	3 906	500
	H8981920000001	Odpadní ventil se zátkou click-clack, včetně keramické krytky Saphirkeramik (pro umyvadla Saphirkeramik s přepadem, se standardním odpadem)	3 734	500
	H8981927570001	bílá	4 669	500
	H8981920200001	bílá mat	5 603	500
	H8981927590001	černá lesk	5 603	500

2. KOUPELNOVÉ SÉRIE

2.3. PALOMBA COLLECTION

Bílá 000 | Bílá mat 757

Na vybrané výrobky sanitární keramiky v bílé barvě je možno objednat speciální typ glazury LCC (400) za příplatek 2 000,- Kč bez DPH za 1 kus.

			Bílá 000	Bílá mat 757	
	Číslo výrobku	Popis výrobku	Cena (CZK)	Cena (CZK)	Ks/pal
 RIMLESS	H820802###0001	Závěsný klozet rimless 54 x 36 x 26,5 cm , hluboké splachování. Není dostupný v barvě bílá mat.	10 644	13 305	18
	H891802###0001	Sedátko s poklopem , tenké, odnímatelné, se zpomalovacím mechanismem. Není dostupné v LCC.	4 556	6 833	108

2.3. PALOMBA COLLECTION

Materiál: SENTEC. Barvy: Bílá 000 | Černá zvenku / bílá uvnitř 065 **NOVINKA**

Součástí balení je speciální konstrukce H298590 pro usnadnění instalace a manipulace při údržbě, instalační šablona H299963, odtoková hadice H294439, odpadní a přepadová armatura click-clack se skrytým přepadem H295113. U van se systémem je instalace zahrnuta v ceně a je možná pouze prostřednictvím smluvního servisního střediska. Seznam servisních středisek je k dispozici na www.jika.cz.

	Číslo výrobku	Popis výrobku	Bílá 000	Černá / bílá 065	Ks/pal
			Cena (CZK)	Cena (CZK)	
		Vana 180 x 90 cm , objem 160 l, samostatně stojící, včetně vanového odpadu click-clack			
		NOVINKA Barva černá zvenku / bílá uvnitř (065)			
	H245802###0001	bez rámu	200 920	224 445	1
	H245802###6151	s rámem, sensorové ovládání, LED osvětlení	246 583		1
	H245802###6051	s rámem, sensorové ovládání, vzduchová masáž	269 413		1
	H245802###6251	s rámem, sensorové ovládání, vzduchová masáž a LED osvětlení	305 945		1

Příslušenství k vanám Sentec PALOMBA COLLECTION (nutno objednat zvlášť)





	Číslo výrobku	Popis výrobku	Cena (CZK)	Ks/pal
	H2951400000001	Sentec krytka a vanová výpusť click-clack , barva bílá, pro volně stojící vany	3 487	---
	H2951410000001	Sentec krytka vanové výpusti click-clack , barva bílá, pro volně stojící vany	2 325	---
		Krytka a vanová výpusť click-clack , pro volně stojící vany		
	H2951390040001	chrom	1 743	---
	H2951391610001	inox kartáčovaná ocel	3 255	---
	H2951391620001	zlatorůžová	3 255	---
	H2951391630001	titan černý mat	3 255	---
	H2951392610001	bílá lesk	2 557	---
	H2951392680001	bílá mat	2 557	---
	H2951394500001	černá mat	2 557	---

2. KOUPELNOVÉ SÉRIE

2.3. PALOMBA COLLECTION

Akrylátové vany. K dispozici v bílé barvě 000. U van se systémem je instalace zahrnuta v ceně a je možná pouze prostřednictvím servisního střediska. Seznam servisních středisek je k dispozici na www.jika.cz.

Vany s panelem: nelze objednat vanu a dodatečně panel. Panel je nutno vždy objednat s vanou najednou.

	Číslo výrobku	Popis výrobku	Bílá 000 Cena (CZK)	Ks/pal
	H2318000000001	Vana 180 x 90 cm , objem 170 l, samostatně stojící s konstrukcí a vnějším opláštěním	98 501	1
	H2328000000001 H2328010000001	Vana 180 x 90 cm , objem 170 l, okraj vany 40 mm vestavná verze s konstrukcí	30 285 35 864	1 1
	H2428000000001 H2428010000001	Vana 180 x 80 cm , objem 170 l, okraj vany 20 mm vestavná verze s konstrukcí	31 927 37 538	1 1
	H2438000000001 H2438010000001	Vana 180 x 80 cm , objem 170 l, okraj vany 80 mm vestavná verze s konstrukcí	31 927 37 538	1 1



Príslušenství k vanám PALOMBA COLLECTION (nutno objednat zvlášť)

	Číslo výrobku	Popis výrobku	Cena (CZK)	Ks/pal
		Odpadní a přepadová armatura , délka 1 m		
	H2951480040001	chrom	2 092	---
	H2951482610001	bílá lesk	2 325	---
	H2951482680001	bílá mat	2 325	---
	H2951484500001	černá mat	2 325	---
		Odpadní a přepadová armatura s napouštěním , délka 1 m		
	H2951490040001	chrom	8 137	---
	H2951492610001	bílá lesk	8 718	---
	H2951492680001	bílá mat	8 718	---
	H2951494500001	černá mat	8 718	---
	H2961700000001	Nohy k vaně , pro vany se šířkou 70 - 85 cm	1 567	120
	H2950470000001	Dezinfekční prostředek , 1 L	1 176	---
	H2955510000001	Vyrovnávací páska	900	300
		POZOR: Doporučujeme pro montáž vany se systémem		
	H2943990000001	Opravná sada na opravu akrylátových výrobků	2 248	---

2.4. KARTELL • LAUFEN

Bílá 000 | Černá lesk 020 | Černá mat 716 | Bílá mat 757 | Grafit mat 758 | Šedá mat 759.

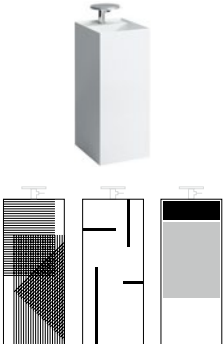
Na vybrané výrobky sanitární keramiky v bílé barvě je možno objednat speciální typ glazury LCC (400) za příplatek 2 000,- Kč nebo LCC Active (A00) za příplatek 2 250,- Kč bez DPH za 1 kus.





			Bílá 000	Bílá mat 757	Černá lesk 020 Černá mat 716 Grafit mat 758 Šedá mat 759	
	Číslo výrobku	Popis výrobku	Cena (CZK)	Cena (CZK)	Cena (CZK)	Ks/pal
	H811331###1111	Volně stojící umyvadlo 37,5 × 43,5 × 90 cm , se speciálním skrytým odpadem. Není k dispozici v šedé mat 759. s 1 otvorem pro baterii, bez přepadu, včetně: odpadní ventil (neuzavíratelný), LAUFEN EasyFit uchycení M12, instalační set, sifon D40	44 463	55 578	66 694	6
	H811331###1121	bez otvoru pro baterii, bez přepadu, včetně: odpadní ventil (neuzavíratelný), LAUFEN EasyFit uchycení M12, instalační set, sifon D40	44 463	55 578	66 694	6
	H811331###1581	se 3 otvory pro baterii, bez přepadu, včetně: odpadní ventil (neuzavíratelný), LAUFEN EasyFit uchycení M12, instalační set, sifon D40	44 463	55 578	66 694	6
	H811331###8151	s 1 otvorem pro baterii uprostřed a 1 otvorem na pravé straně, vzdálenost otvorů 100 mm, bez přepadu, pro baterie Kartell Laufen H3113320042211, H3113320042201	44 463	55 578	66 694	6
	H811331D011111	Volně stojící umyvadlo 37,5 × 43,5 × 90 cm , s dekorem, se speciálním skrytým odpadem s 1 otvorem pro baterii, bez přepadu. D01: Line Pattern, šedá	61 449			6
	H811331D021111	s 1 otvorem pro baterii, bez přepadu. D02: Lines, černá	61 449			6
	H811331D031111	s 1 otvorem pro baterii, bez přepadu. D03: Surfaces, černá a šedá	61 449			6
	H811331D011121	bez otvoru pro baterii, bez přepadu. Decor D01: Line Pattern, šedá	61 449			6
	H811331D021121	bez otvoru pro baterii, bez přepadu. Decor D02: Lines, černá	61 449			6
	H811331D031121	bez otvoru pro baterii, bez přepadu. Decor D03: Surfaces, černá a šedá	61 449			6
	H811331D011581	se 3 otvory pro baterii, bez přepadu. Decor D01: Line Pattern, šedá	61 449			6
	H811331D021581	se 3 otvory pro baterii, bez přepadu. Decor D02: Lines, černá	61 449			6
	H811331D031581	se 3 otvory pro baterii, bez přepadu. Decor D03: Surfaces, černá a šedá	61 449			6
	H811331D018151	s 1 otvorem pro baterii uprostřed a 1 otvorem na pravé straně, bez přepadu. Decor D01: Line Pattern, šedá	61 449			6
	H811331D028151	s 1 otvorem pro baterii uprostřed a 1 otvorem na pravé straně, bez přepadu. Decor D02: Lines, černá	61 449			6
	H811331D038151	s 1 otvorem pro baterii uprostřed a 1 otvorem na pravé straně, bez přepadu. Decor D03: Surfaces, černá a šedá	61 449			6
 Saphirkeramik	H812331###1121	Umyvadlová mísa 42 × 42 cm , bez otvoru pro baterii, bez přepadu, včetně: fixační set; odpadní ventil s keramickou krytkou; objednat zvlášť: sifon	12 733	15 916	19 101	24
	H815330###1041	Umývatko 45 × 34 cm , pro H407503, H407504, H403911, H403912 s 1 otvorem pro baterii uprostřed	6 197	7 746	9 295	24
	H815330###1081	se 3 otvory pro baterii	6 197	7 746	9 295	24
	H815330###1091	bez otvoru pro baterii	6 197	7 746	9 295	24
	H815330###1111	s 1 otvorem pro baterii, bez přepadu	6 197	7 746	9 295	24
	H815330###1121	bez otvoru pro baterii, bez přepadu	6 197	7 746	9 295	24

2. KOUPELNOVÉ SÉRIE

2.4. KARTELL • LAUFEN

Bílá 000 | Černá lesk 020 | Černá mat 716 | Bílá mat 757 | Grafit mat 758 | Šedá mat 759.





Na vybrané výrobky sanitární keramiky v bílé barvě je možno objednat speciální typ glazury LCC (400) za příplatek 2 000,- Kč nebo LCC Active (A00) za příplatek 2 250,- Kč bez DPH za 1 kus.

			Bílá 000	Bílá mat 757	Černá lesk 020 Černá mat 716 Grafit mat 758 Šedá mat 759	
	Číslo výrobku	Popis výrobku	Cena (CZK)	Cena (CZK)	Cena (CZK)	Ks/pal
		Umývatko 45 x 34 cm , broušená spodní část				
	H818330###1041	s 1 otvorem pro baterii uprostřed	7 519	9 400	11 280	24
	H818330###1081	se 3 otvory pro baterii	7 519	9 400	11 280	24
	H818330###1091	bez otvoru pro baterii	7 519	9 400	11 280	24
	H818330###1111	s 1 otvorem pro baterii, bez přepadu	7 519	9 400	11 280	24
	H818330###1121	bez otvoru pro baterii, bez přepadu	7 519	9 400	11 280	24
 <p>Saphirkeramik</p>		Umývatko 46 x 46 cm , se speciálním skrytým odpadem, pro H407508, H408291, H408292, H403922				
	H815331###1111	s 1 otvorem pro baterii, bez přepadu, včetně odpadního ventilu (neuzavíratelný), objednat zvlášť sifon a instalační set M10 x 140mm	10 550	13 187	15 824	15
	H815331###1121	bez otvoru pro baterii, bez přepadu, včetně odpadního ventilu (neuzavíratelný), objednat zvlášť sifon a instalační set M10 x 140mm	10 550	13 187	15 824	15
	H815331###1581	se 3 otvory pro baterii, bez přepadu, včetně odpadního ventilu (neuzavíratelný), objednat zvlášť sifon a instalační set M10 x 140mm	10 550	13 187	15 824	15
	H815331###8151	s 1 otvorem pro baterii uprostřed a 1 otvorem na pravé straně, vzdálenost otvorů 100mm, bez přepadu, pro baterie Kartell Laufen H3113320042211, H3113320042201	10 550	13 187	15 824	15
 <p>Saphirkeramik</p>		Umývatko 46 x 46 cm , broušená spodní část, se speciálním skrytým odpadem				
	H818331###1111	s 1 otvorem pro baterii, bez přepadu, včetně odpadního ventilu (neuzavíratelný), objednat zvlášť sifon a instalační set M10 x 140mm	11 803	14 755	17 706	15
	H818331###1121	bez otvoru pro baterii, bez přepadu, včetně odpadního ventilu (neuzavíratelný), objednat zvlášť sifon a instalační set M10 x 140mm	11 803	14 755	17 706	15
	H818331###1581	se 3 otvory pro baterii, bez přepadu, včetně odpadního ventilu (neuzavíratelný), objednat zvlášť sifon a instalační set M10 x 140mm	11 803	14 755	17 706	15
	H818331###8151	s 1 otvorem pro baterii uprostřed a 1 otvorem na pravé straně, vzdálenost otvorů 100mm, bez přepadu, pro baterie Kartell Laufen H3113320042211, H3113320042201	11 803	14 755	17 706	15
 <p>Saphirkeramik</p>		Umývatko do nábytku 46 x 28 cm , asymetrické, s plochou pro armaturu vpravo, bez přepadu, včetně odpadního ventilu (neuzavíratelný) H898301; sifon a montážní set M10x140mm nutno objednat zvlášť, pro H407518, H403901, H403902				
	H815334###1111	s 1 otvorem pro baterii	9 062	11 329	13 594	28
	H815334###1121	bez otvoru pro baterii	9 062	11 329	13 594	28
 <p>Saphirkeramik</p>		Umývatko do nábytku 46 x 28 cm , asymetrické, s plochou pro armaturu vlevo, bez přepadu, včetně odpadního ventilu (neuzavíratelný) H898301; sifon a montážní set M10x140mm nutno objednat zvlášť, pro H407517, H403901, H403902				
	H815335###1111	s 1 otvorem pro baterii	9 062	11 329	13 594	28
	H815335###1121	bez otvoru pro baterii	9 062	11 329	13 594	28

2.4. KARTELL • LAUFEN

Bílá 000 | Černá lesk 020 | Černá mat 716 | Bílá mat 757 | Grafit mat 758 | Šedá mat 759.

Na vybrané výrobky sanitární keramiky v bílé barvě je možno objednat speciální typ glazury LCC (400) za příplatek 2 000,- Kč nebo LCC Active (A00) za příplatek 2 250,- Kč bez DPH za 1 kus.







			Bílá 000	Bílá mat 757	Černá lesk 020 Černá mat 716 Grafit mat 758 Šedá mat 759	
	Číslo výrobku	Popis výrobku	Cena (CZK)	Cena (CZK)	Cena (CZK)	Ks/pal
	H810332###1041	Umyvadlo 50 x 46 cm , s přepadem, se standardním odpadem, upevnění na zeď, montážní set M10x140 mm nutno objednat zvlášť, pro H407509, H408291, H408292 s 1 otvorem pro baterii	7 030	8 789	10 546	15
	H810332###1091	bez otvoru pro baterii	7 030	8 789	10 546	15
	H816332###1041	Umyvadlo 50 x 46 cm , s přepadem, se standardním odpadem, broušená spodní část, upevnění na zeď, montážní set M10x140mm nutno objednat zvlášť s 1 otvorem pro baterii	8 288	10 359	12 430	15
	H816332###1091	bez otvoru pro baterii	8 288	10 359	12 430	15
Saphirkeramik 	H810334###1111	Umyvadlo 60 x 46 cm , odkládací plocha vpravo, se speciálním skrytým odpadem, pro H407558, H408291, H408292, H403932 s 1 otvorem pro baterii, bez přepadu, včetně odpadního ventilu (neuzavíratelný), objednat zvlášť sifon a instalační set M10 x 140mm	13 185	16 480	19 777	9
	H810334###1121	bez otvoru pro baterii, bez přepadu, včetně odpadního ventilu (neuzavíratelný), objednat zvlášť sifon a instalační set M10 x 140mm	13 185	16 480	19 777	9
	H810334###1581	se 3 otvory pro baterii, bez přepadu, včetně odpadního ventilu (neuzavíratelný), objednat zvlášť sifon a instalační set M10 x 140mm	13 185	16 480	19 777	9
	H810334###8151	s 1 otvorem pro baterii uprostřed a 1 otvorem na pravé straně, vzdálenost otvorů 100mm, bez přepadu, pro baterie Kartell Laufen H3113320042211, H3113320042201	13 185	16 480	19 777	9
Saphirkeramik 	H818334###1111	Umyvadlo 60 x 46 cm , broušená spodní část, odkládací plocha vpravo, se speciálním skrytým odpadem s 1 otvorem pro baterii, bez přepadu, včetně odpadního ventilu (neuzavíratelný), objednat zvlášť sifon a instalační set M10 x 140mm	14 439	18 050	21 659	9
	H818334###1121	bez otvoru pro baterii, bez přepadu, včetně odpadního ventilu (neuzavíratelný), objednat zvlášť sifon a instalační set M10 x 140mm	14 439	18 050	21 659	9
	H818334###1581	se 3 otvory pro baterii, bez přepadu, včetně odpadního ventilu (neuzavíratelný), objednat zvlášť sifon a instalační set M10 x 140mm	14 439	18 050	21 659	9
	H818334###8151	s 1 otvorem pro baterii uprostřed a 1 otvorem na pravé straně, vzdálenost otvorů 100mm, bez přepadu, pro baterie Kartell Laufen H3113320042211, H3113320042201	14 439	18 050	21 659	9
Saphirkeramik 	H810335###1111	Umyvadlo 60 x 46 cm , odkládací plocha vlevo, se speciálním skrytým odpadem, pro H40756, H408291, H408292, H403942 s 1 otvorem pro baterii, bez přepadu, včetně odpadního ventilu (neuzavíratelný), objednat zvlášť sifon a instalační set M10 x 140mm	13 185	16 480	19 777	9
	H810335###1121	bez otvoru pro baterii, bez přepadu, včetně odpadního ventilu (neuzavíratelný), objednat zvlášť sifon a instalační set M10 x 140mm	13 185	16 480	19 777	9
	H810335###1581	se 3 otvory pro baterii, bez přepadu, včetně odpadního ventilu (neuzavíratelný), objednat zvlášť sifon a instalační set M10 x 140mm	13 185	16 480	19 777	9
	H810335###8151	s 1 otvorem pro baterii uprostřed a 1 otvorem na pravé straně, vzdálenost otvorů 100mm, bez přepadu, pro baterie Kartell Laufen H3113320042211, H3113320042201	13 185	16 480	19 777	9

2. KOUPELNOVÉ SÉRIE

2.4. KARTELL • LAUFEN

Bílá 000 | Černá lesk 020 | Černá mat 716 | Bílá mat 757 | Grafit mat 758 | Šedá mat 759.





Na vybrané výrobky sanitární keramiky v bílé barvě je možno objednat speciální typ glazury LCC (400) za příplatek 2 000,- Kč nebo LCC Active (A00) za příplatek 2 250,- Kč bez DPH za 1 kus.

			Bílá 000	Bílá mat 757	Černá lesk 020 Černá mat 716 Grafit mat 758 Šedá mat 759	
	Číslo výrobku	Popis výrobku	Cena (CZK)	Cena (CZK)	Cena (CZK)	Ks/pal
		Umyvadlo 60 x 46 cm , broušená spodní část, odkládací plocha vlevo, se speciálním skrytým odpadem				
	H818335###1111	s 1 otvorem pro baterii, bez přepadu, včetně odpadního ventilu (neuzavíratelný), objednat zvlášť sifon a instalační set M10 x 140mm	14 439	18 050	21 659	9
	H818335###1121	bez otvoru pro baterii, bez přepadu, včetně odpadního ventilu (neuzavíratelný), objednat zvlášť sifon a instalační set M10 x 140mm	14 439	18 050	21 659	9
	H818335###1581	se 3 otvory pro baterii, bez přepadu, včetně odpadního ventilu (neuzavíratelný), objednat zvlášť sifon a instalační set M10 x 140mm	14 439	18 050	21 659	9
	H818335###8151	s 1 otvorem pro baterii uprostřed a 1 otvorem na pravé straně, vzdálenost otvorů 100mm, bez přepadu, pro baterie Kartell Laufen H3113320042211, H3113320042201	14 439	18 050	21 659	9
		Umyvadlo 60 x 46 cm , s přepadem, se standardním odpadem, upevnění na zeď, montážní set M10x140mm nutno objednat zvlášť, pro H407569				
	H810333###1041	s 1 otvorem pro baterii	7 771	9 712	11 658	9
	H810333###1091	bez otvoru pro baterii	7 771	9 712	11 658	9
		Umyvadlo 60 x 46 cm , s přepadem, se standardním odpadem, broušená spodní část, upevnění na zeď, montážní set M10x140mm nutno objednat zvlášť				
	H816333###1041	s 1 otvorem pro baterii	9 026	11 283	13 539	9
	H816333###1091	bez otvoru pro baterii	9 026	11 283	13 539	9
		Umyvadlová mísa 75 x 35 cm , odkládací plocha vpravo nebo vlevo, s armaturní deskou, se speciálním skrytým odpadem, pro H408291				
	H812332###1111	s 1 otvorem pro baterii, bez přepadu, včetně: odpadní ventil (neuzavíratelný), objednat zvlášť: fixační set H894961	15 386	19 233	23 079	9
	H812332###1121	bez otvoru pro baterii, bez přepadu, včetně: odpadní ventil (neuzavíratelný), objednat zvlášť: fixační set H894961	15 386	19 233	23 079	9
	H812332###1581	se 3 otvory pro baterii, bez přepadu, včetně: odpadní ventil (neuzavíratelný), objednat zvlášť: fixační set H894961	15 386	19 233	23 079	9
		Umyvadlo 80 x 46 cm , pro H407592				
	H810336###1041	s 1 otvorem pro baterii uprostřed	13 769	17 213	20 654	15
	H810336###1081	se 3 otvory pro baterii	13 769	17 213	20 654	15
	H810336###1091	bez otvoru pro baterii	13 769	17 213	20 654	15
	H810336###1111	s 1 otvorem pro baterii, bez přepadu	13 769	17 213	20 654	15
	H810336###1121	bez otvoru pro baterii, bez přepadu	13 769	17 213	20 654	15
		Umyvadlo 80 x 46 cm , broušená spodní část				
	H816336###1041	s 1 otvorem pro baterii uprostřed	15 105	18 883	22 659	15
	H816336###1081	se 3 otvory pro baterii	15 105	18 883	22 659	15
	H816336###1091	bez otvoru pro baterii	15 105	18 883	22 659	15
	H816336###1111	s 1 otvorem pro baterii, bez přepadu	15 105	18 883	22 659	15
	H816336###1121	bez otvoru pro baterii, bez přepadu	15 105	18 883	22 659	15

2.4. KARTELL • LAUFEN

Bílá 000 | Černá lesk 020 | Černá mat 716 | Bílá mat 757 | Grafit mat 758 | Šedá mat 759.

Na vybrané výrobky sanitární keramiky v bílé barvě je možno objednat speciální typ glazury LCC (400) za příplatek 2 000,- Kč nebo LCC Active (A00) za příplatek 2 250,- Kč bez DPH za 1 kus.





			Bílá 000	Bílá mat 757	Černá lesk 020 Černá mat 716 Grafit mat 758 Šedá mat 759	
	Číslo výrobku	Popis výrobku	Cena (CZK)	Cena (CZK)	Cena (CZK)	Ks/pal
	H810338###1111	Umyvadlo 90 x 46 cm , odkládací plocha vpravo, se speciálním skrytým odpadem, pro H407569, H407618, H408291, H408292, H403952 bez přepadu, s 1 otvorem pro baterii, včetně odpadního ventilu (neuzavíratelný) H898301; sifon a 2x montážní set M10x140 mm nutno objednat zvlášť	20 217	25 273	30 327	9
	H810338###1121	bez přepadu, bez otvoru pro baterii, včetně odpadního ventilu (neuzavíratelný) H898301; sifon a 2x montážní set M10x140 mm nutno objednat zvlášť	20 217	25 273	30 327	9
	H810338###1581	bez přepadu, s 3 otvory pro baterii, včetně odpadního ventilu (neuzavíratelný) H898301; sifon a 2x montážní set M10x140 mm nutno objednat zvlášť	20 217	25 273	30 327	9
	H810338###8151	s 1 otvorem pro baterii uprostřed a 1 otvorem na pravé straně, vzdálenost otvorů 100 mm, bez přepadu, pro baterie Kartell Laufen H3113320042211, H3113320042201	20 217	25 273	30 327	9
	H818338###1111	Umyvadlo 90 x 46 cm , broušená spodní část, odkládací plocha vpravo, se speciálním skrytým odpadem bez přepadu, s 1 otvorem pro baterii, včetně odpadního ventilu (neuzavíratelný) H898301; sifon a 2x montážní set M10x140 mm nutno objednat zvlášť	21 472	26 841	32 210	9
	H818338###1121	bez přepadu, bez otvoru pro baterii, včetně odpadního ventilu (neuzavíratelný) H898301; sifon a 2x montážní set M10x140 mm nutno objednat zvlášť	21 472	26 841	32 210	9
	H818338###1581	bez přepadu, s 3 otvory pro baterii, včetně odpadního ventilu (neuzavíratelný) H898301; sifon a 2x montážní set M10x140 mm nutno objednat zvlášť	21 472	26 841	32 210	9
	H818338###8151	s 1 otvorem pro baterii uprostřed a 1 otvorem na pravé straně, vzdálenost otvorů 100 mm, bez přepadu, pro baterie Kartell Laufen H3113320042211, H3113320042201	21 472	26 841	32 210	9
	H810339###1111	Umyvadlo 90 x 46 cm , odkládací plocha vlevo, se speciálním skrytým odpadem, pro H407569, H407608, H408291, H408292, H403962 s 1 otvorem pro baterii, bez přepadu, včetně odpadního ventilu (neuzavíratelný); objednat zvlášť sifon a instalační set M10 x 140 mm	20 217	25 273	30 327	9
	H810339###1121	bez otvoru pro baterii, bez přepadu, včetně odpadního ventilu (neuzavíratelný); objednat zvlášť sifon a instalační set M10 x 140 mm	20 217	25 273	30 327	9
	H810339###1581	se 3 otvory pro baterii, bez přepadu, včetně odpadního ventilu (neuzavíratelný); objednat zvlášť sifon a instalační set M10 x 140 mm	20 217	25 273	30 327	9
	H810339###8151	s 1 otvorem pro baterii uprostřed a 1 otvorem na pravé straně, vzdálenost otvorů 100 mm, bez přepadu, pro baterie Kartell Laufen H3113320042211, H3113320042201	20 217	25 273	30 327	9
	H818339###1111	Umyvadlo 90 x 46 cm , broušená spodní část, odkládací plocha vlevo, se speciálním skrytým odpadem s 1 otvorem pro baterii, bez přepadu, včetně odpadního ventilu (neuzavíratelný); objednat zvlášť sifon a instalační set M10 x 140 mm	21 472	26 841	32 210	9
	H818339###1121	bez otvoru pro baterii, bez přepadu, včetně odpadního ventilu (neuzavíratelný); objednat zvlášť sifon a instalační set M10 x 140 mm	21 472	26 841	32 210	9
	H818339###1581	se 3 otvory pro baterii, bez přepadu, včetně odpadního ventilu (neuzavíratelný); objednat zvlášť sifon a instalační set M10 x 140 mm	21 472	26 841	32 210	9
	H818339###8151	s 1 otvorem pro baterii uprostřed a 1 otvorem na pravé straně, vzdálenost otvorů 100 mm, bez přepadu, pro baterie Kartell Laufen H3113320042211, H3113320042201	21 472	26 841	32 210	9

2. KOUPELNOVÉ SÉRIE

2.4. KARTELL • LAUFEN

Bílá 000 | Černá lesk 020 | Černá mat 716 | Bílá mat 757 | Grafit mat 758 | Šedá mat 759.





Na vybrané výrobky sanitární keramiky v bílé barvě je možno objednat speciální typ glazury LCC (400) za příplatek 2 000,- Kč nebo LCC Active (A00) za příplatek 2 250,- Kč bez DPH za 1 kus.

			Bílá 000	Bílá mat 757	Černá lesk 020 Černá mat 716 Grafit mat 758 Šedá mat 759	
	Číslo výrobku	Popis výrobku	Cena (CZK)	Cena (CZK)	Cena (CZK)	Ks/pal
		Umyvadlo 100 x 46 cm , pro H407632				
	H810337###1041	s 1 otvorem pro baterii uprostřed	15 842	19 801	23 761	12
	H810337###1071	se 2 otvory pro baterie	15 842	19 801	23 761	12
	H810337###1081	s 3 otvory pro baterie	15 842	19 801	23 761	12
	H810337###1091	bez otvoru pro baterii	15 842	19 801	23 761	12
	H810337###1111	s 1 otvorem pro baterii, bez přepadu	15 842	19 801	23 761	12
	H810337###1151	se 2 otvory pro baterie, bez přepadu	15 842	19 801	23 761	12
	H810337###1121	bez otvoru pro baterii, bez přepadu	15 842	19 801	23 761	12
		Umyvadlo 100 x 46 cm , broušená spodní část				
	H816337###1041	s 1 otvorem pro baterii uprostřed	17 144	21 431	25 717	12
	H816337###1071	se 2 otvory pro baterie	17 144	21 431	25 717	12
	H816337###1081	s 3 otvory pro baterie	17 144	21 431	25 717	12
	H816337###1091	bez otvoru pro baterii	17 144	21 431	25 717	12
	H816337###1111	s 1 otvorem pro baterii, bez přepadu	17 144	21 431	25 717	12
	H816337###1151	se 2 otvory pro baterie, bez přepadu	17 144	21 431	25 717	12
	H816337###1121	bez otvoru pro baterii, bez přepadu	17 144	21 431	25 717	12
Saphirkeramik 		Umyvadlo do nábytku 120 x 46 cm , odkládací plocha vpravo, pro H407569, H407648, H408291, H408292, H403972				
	H813332###1111	bez přepadu, s 1 otvorem pro baterii, včetně odpadního ventilu (neuzavíratelný) H898301; sifon a 2x montážní set M10x140 mm nutno objednat zvlášť	28 833	36 044	43 251	9
	H813332###1121	bez přepadu, bez otvoru pro baterii, včetně odpadního ventilu (neuzavíratelný) H898301; sifon a 2x montážní set M10x140 mm nutno objednat zvlášť	28 833	36 044	43 251	9
	H813332###1581	bez přepadu, s 3 otvory pro baterii, včetně odpadního ventilu (neuzavíratelný) H898301; sifon a 2x montážní set M10x140 mm nutno objednat zvlášť	28 833	36 044	43 251	9
	H813332###8151	se speciálním skrytým odpadem, s 1 otvorem pro baterii uprostřed a 1 otvorem na pravé straně, vzdálenost otvorů 100 mm, bez přepadu, pro baterie Kartell Laufen H3113320042211, H3113320042201	28 833	36 044	43 251	9
Saphirkeramik 		Umyvadlo do nábytku 120 x 46 cm , odkládací plocha vlevo, pro H407649, H403982				
	H813333###1111	bez přepadu, s 1 otvorem pro baterii, včetně odpadního ventilu (neuzavíratelný) H898301; sifon a 2x montážní set M10x140 mm nutno objednat zvlášť	28 833	36 044	43 251	9
	H813333###1121	bez přepadu, bez otvoru pro baterii, včetně odpadního ventilu (neuzavíratelný) H898301; sifon a 2x montážní set M10x140 mm nutno objednat zvlášť	28 833	36 044	43 251	9
	H813333###1581	bez přepadu, s 3 otvory pro baterii, včetně odpadního ventilu (neuzavíratelný) H898301; sifon a 2x montážní set M10x140 mm nutno objednat zvlášť	28 833	36 044	43 251	9
	H813333###8151	se speciálním skrytým odpadem, s 1 otvorem pro baterii uprostřed a 1 otvorem na pravé straně, vzdálenost otvorů 100 mm, bez přepadu, pro baterie Kartell Laufen H3113320042211, H3113320042201	28 833	36 044	43 251	9

2.4. KARTELL • LAUFEN

Bílá 000 | Černá lesk 020 | Černá mat 716 | Bílá mat 757 | Grafit mat 758 | Šedá mat 759.

Na vybrané výrobky sanitární keramiky v bílé barvě je možno objednat speciální typ glazury LCC (400) za příplatek 2 000,- Kč nebo LCC Active (A00) za příplatek 2 250,- Kč bez DPH za 1 kus.





			Bílá 000	Bílá mat 757	Černá lesk 020 Černá mat 716 Grafit mat 758 Šedá mat 759	
	Číslo výrobku	Popis výrobku	Cena (CZK)	Cena (CZK)	Cena (CZK)	Ks/pal
 <p>RIMLESS</p>	H824337###0001	Stojící kombinační mísa rimless , hluboké splachování, Vario odpad, zakulacený zadní lem, pro nádrže se zadním nebo bočním přívodem vody. Není k dispozici v černé mat 716, grafit mat 758 a šedé mat 759. (Nahrazuje H824331###0001)	13 963	17 453	20 945	9
	H829331###9711	Nádrž s vnitřní nádržkou proti orosení , s vnitřní armaturou Dual Flush, chromové tlačítko, splachování 6/3 nebo 4,5/3 l. Není k dispozici v černé mat 716, grafit mat 758 a šedé mat 759.				
	H829332###9721	zadní přívod vody	5 753	7 190	8 628	9
		boční přívod vody	5 753	7 190	8 628	9
		Pro nádrže lze objednat pouze LCC Active.				
	H824337###2311	Stojící kombinační mísa rimless , hluboké splachování, Vario odpad, s bočními otvory pro spodní přívod vody, zakulacený zadní lem. Není k dispozici v černé mat 716, grafit mat 758 a šedé mat 759. (Nahrazuje H824331###2311)	13 963	17 453	20 945	9
	H829333###9731	Nádrž bez vnitřní nádržky proti orosení , s vnitřní armaturou Dual Flush, chromové tlačítko, splachování 6/3 nebo 4,5/3 l, spodní přívod vody vlevo. Není k dispozici v černé mat 716, grafit mat 758 a šedé mat 759.	5 753	7 190	8 628	20
		Pro nádrže lze objednat pouze LCC Active.				
 <p>RIMLESS</p> 	H823337###0001	Stojící klozet rimless 37 x 56 x 43 cm , hluboké splachování, 4,5/3 l, Vario odpad, zakulacený zadní lem. (Nahrazuje H823336###0001)	11 101	13 876	16 650	12
		Lze kombinovat s UNIVERSAL nádržemi.				
	H829660###9821	Stojící nádrž UNIVERSAL dvoudílná 41 x 14 x 90 cm , úsporné splachování Dual Flush, s vnitřní nádržkou proti orosení. Je k dispozici jen v bílé 000 a bílé mat 757. (Nahrazuje jednoduchou stojící nádrž UNIVERSAL H828660/1/3/4)				
	H829661###9811	připojení vody 3/8" vlevo nebo vpravo v horní části nádrže	15 435	19 293		8
H829663###9831	připojení vody 3/8" vlevo vzadu v horní části nádrže	15 435	19 293		8	
		připojení vody 1/2" spodní levý	15 435	19 293		8
		Nádrže UNIVERSAL nejsou dostupné v LCC ani v LCC Active.				
 <p>RIMLESS</p>	H820337###0001	Závěsný klozet rimless 37 x 54,5 x 43 cm , hluboké splachování, zakulacený zadní lem. Vhodná splachovací množství 4,5/3 l a 4/2 l. (Nahrazuje H820336###0001)	11 472	14 338	17 207	12
 <p>RIMLESS</p>	H820333###0001	Závěsný klozet rimless/compact 37 x 49 x 28,5 (43) cm , hluboké splachování	13 796	17 244	20 694	18

2. KOUPELNOVÉ SÉRIE

2.4. KARTELL • LAUFEN

Bílá 000 | Černá lesk 020 | Černá mat 716 | Bílá mat 757 | Grafit mat 758 | Šedá mat 759.

Na vybrané výrobky sanitární keramiky v bílé barvě je možno objednat speciální typ glazury LCC (400) za příplatek 2 000,- Kč nebo LCC Active (A00) za příplatek 2 250,- Kč bez DPH za 1 kus.

			Bílá 000	Bílá mat 757	Černá lesk 020 Černá mat 716 Grafit mat 758 Šedá mat 759	
	Číslo výrobku	Popis výrobku	Cena (CZK)	Cena (CZK)	Cena (CZK)	Ks/pal
 RIMLESS SILENT FLUSH	H821331###0001	Závěsný klozet Silent flush , rimless, 37 × 54,5 × 35 cm, včetně Laufen Easyfit 2.0 uchycení* a zvukově izolačních podložek mezi WC a stěnu, hluboké splachování. Vhodná splachovací množství 6/3 l, 4,5/3 l a 4/2 l.	11 488	14 361	17 233	18
	H891333###0001 H891332###0001	Sedátko s poklopem , odnímatelné, zakulacený zadní lem, kompatibilní s H820333, H820337, H821331, H823337 a H824337. Lze použít i pro H820336, H823336 a H824331. Sedátko lze vyrobit se speciální úpravou LCC Active (A00) za příplatek 1 000,- Kč bez DPH za 1 kus. se zpomalovacím sklápěcím systémem. bez zpomalovacího sklápěcího systému. Není k dispozici v bílé mat 757, černé mat 716 a grafit mat 758.	4 710 3 090	7 067	7 067 4 634	108 108
	H832331###3021	Stojící bidet 37 × 54,5 × 43 cm , s 1 otvorem pro baterii, bez bočních otvorů pro přívod vody vlevo a vpravo. Není k dispozici v černé mat 716, grafit mat 758 a šedé mat 759.	12 550	15 688	18 825	12
	H830331###3021	Závěsný bidet 37 × 54,5 × 43 cm , s 1 otvorem pro baterii, bez bočních otvorů pro přívod vody vlevo a vpravo	11 600	14 499	17 399	12

* Číslo uchycení Laufen Easyfit, jako náhradního dílu, naleznete v aktuálním Laufen technickém listu pro příslušný výrobek.

PACK - ZÁVĚSNÝ KLOZET + SEDÁTKO **NOVINKA**







Bílá 000 | Černá lesk 020 | Černá mat 716 | Bílá mat 757 | Grafit mat 758 | Šedá mat 759.

Na vybrané výrobky sanitární keramiky v bílé barvě je možno objednat speciální typ glazury LCC (400) za příplatek 2 000,- Kč nebo LCC Active (A00) za příplatek 2 250,- Kč bez DPH za 1 kus.

			Bílá 000	Bílá mat 757	Černá lesk 020 Černá mat 716 Grafit mat 758 Šedá mat 759	
	Číslo výrobku	Popis výrobku	Cena (CZK)	Cena (CZK)	Cena (CZK)	Ks/pal
 PACK RIMLESS SILENT FLUSH	H866331###0001 H821331###0001 H891333###0001 H892697000001	Závěsné WC COMBI PACK, Silent flush, rimless , hluboké splachování. Obsahuje závěsné WC rimless Silent flush, sedátko s poklopem se zpomalovacím systémem a sadu zvukově izolačních podložek mezi WC a stěnu. náhradní díly: závěsný klozet rimless, Silent flush sedátko s poklopem, duroplast, odnímatelné, se zpomalovacím sklápěcím systémem sada zvukově izolačních podložek mezi WC a stěnu	16 198	21 428	24 300	12

2.4. KARTELL • LAUFEN









Jantar 081 | Oranžová 082 | Modrá 083 | Transparentní 084 | Smoky grey 085 | Chrom 086 | Imitace zlata 087 | Měď 089 |
Bílá, neprůhledná 090 | Černá, neprůhledná 091 | Smaragdově zelená 092 | Pudrově růžová 093

	Číslo výrobku	Popis výrobku	Cena (CZK)	Ks/pal
		Zrcadlo All Saints 78 x 78 cm		
	H3863310810001	jantar	8 630	10
	H3863310820001	oranžová	8 630	10
	H3863310840001	transparentní	8 630	10
	H3863310860001	chrom	22 939	10
	H3863310870001	imitace zlata	22 939	10
	H3863310890001	měď	22 939	10
	H3863310900001	bílá, neprůhledná	8 630	10
	H3863310910001	černá, neprůhledná	8 630	10
	H3863310920001	smaragdově zelená	8 630	10
H3863310930001	pudrově růžová	8 630	10	
		Zrcadlo All Saints 78 x 78 cm, s nepřímým LED osvětlením, teplota světla 2700°K		
	H3863330810001	jantar	14 347	10
	H3863330820001	oranžová	14 347	10
	H3863330840001	transparentní	14 347	10
	H3863330920001	smaragdově zelená	14 347	10
H3863330930001	pudrově růžová	14 347	10	
		Stolek Max-Beam 33 x 28 x 46,5 cm		
	H3893300810001	jantar	8 092	24
	H3893300820001	oranžová	8 092	24
	H3893300830001	modrá	8 092	24
	H3893300840001	transparentní	8 092	24
	H3893300850001	smoky grey	8 092	24
	H3893300920001	smaragdově zelená	8 092	24
H3893300930001	pudrově růžová	8 092	24	
		Regál Sound-Rack 75 x 26 x 53 cm		
	H3893310810001	jantar	16 970	12
	H3893310820001	oranžová	16 970	12
	H3893310830001	modrá	16 970	12
	H3893310840001	transparentní	16 970	12
	H3893310850001	smoky grey	16 970	12
	H3893310920001	smaragdově zelená	16 970	12
H3893310930001	pudrově růžová	16 970	12	
		Polička pro umyvadlo 46 x 20 x 1,5 cm		
	H3853310840001	transparentní	3 847	---
H3853310850001	smoky grey	3 847	---	
		Vanová polička 75 x 25 x 1,5 cm		
	H3853320840001	transparentní	5 638	60
H3853320850001	smoky grey	5 638	60	
		Polička Shelfish 45 x 15,5 x 4 cm, uchycení na stěnu		
	H3853300810001	jantar	3 143	180
	H3853300820001	oranžová	3 143	180
	H3853300830001	modrá	3 143	180
	H3853300840001	transparentní	3 143	180
	H3853300850001	smoky grey	3 143	180
	H3853300860001	chrom	4 308	180
	H3853300870001	imitace zlata	4 308	180
	H3853300890001	měď	4 308	180
	H3853300900001	bílá, neprůhledná	3 143	180
	H3853300910001	černá, neprůhledná	3 143	180
	H3853300920001	smaragdově zelená	3 143	180
	H3853300930001	pudrově růžová	3 143	180

2. KOUPELNOVÉ SÉRIE

2.4. KARTELL • LAUFEN

Jantar 081 | Oranžová 082 | Modrá 083 | Transparentní 084 | Smoky grey 085 | Chrom 086 | Imitace zlata 087 | Měď 089 |
Bílá, neprůhledná 090 | Černá, neprůhledná 091 | Smaragdově zelená 092 | Pudrově růžová 093







	Číslo výrobku	Popis výrobku	Cena (CZK)	Ks/pal
		Držák na ručník Rail 30 x 7,5 x 4 cm		
	H3813300810001	jantar	2 039	---
	H3813300820001	oranžová	2 039	---
	H3813300830001	modrá	2 386	---
	H3813300840001	transparentní	2 039	---
	H3813300850001	smoky grey	2 039	---
	H3813300900001	bílá, neprůhledná	2 553	---
	H3813300910001	černá, neprůhledná	2 553	---
	H3813300920001	smaragdově zelená	2 553	---
H3813300930001	pudrově růžová	2 553	---	
		Držák na ručník Rail 45 x 7,5 x 4 cm		
	H3813310810001	jantar	2 286	---
	H3813310820001	oranžová	2 286	---
	H3813310830001	modrá	2 716	---
	H3813310840001	transparentní	2 286	---
	H3813310850001	smoky grey	2 286	---
	H3813310900001	bílá, neprůhledná	2 891	---
	H3813310910001	černá, neprůhledná	2 891	---
	H3813310920001	smaragdově zelená	2 891	---
H3813310930001	pudrově růžová	2 891	---	
		Držák na ručník Rail 60 x 7,5 x 4 cm		
	H3813320810001	jantar	2 493	---
	H3813320820001	oranžová	2 493	---
	H3813320830001	modrá	2 884	---
	H3813320840001	transparentní	2 493	---
	H3813320850001	smoky grey	2 493	---
	H3813320900001	bílá, neprůhledná	3 078	---
	H3813320910001	černá, neprůhledná	3 078	---
	H3813320920001	smaragdově zelená	3 078	---
H3813320930001	pudrově růžová	3 078	---	
		Pohárek Boxy 7 x 7 x 12 cm, plastový		
	H3823300840001	transparentní	1 307	---
	H3823300900001	bílá, neprůhledná-transparentní	1 307	---
	H3823300910001	černá, neprůhledná-transparentní	1 307	---
	H3823300920001	smaragdově zelená	1 307	---
H3823300930001	pudrově růžová	1 307	---	
		Mýdlenka Boxy 10,5 x 10,5 cm, plastová		
	H3833300840001	transparentní	804	---
	H3833300920001	smaragdově zelená	804	---
H3833300930001	pudrově růžová	804	---	
	H3853330040001	Nástěnná polička 18,5 x 18,5 cm, včetně plastového disku v provedení transparent	5 162	90
	H3843320040001	Držák toaletního papíru 18,5 x 18,5 cm, včetně plastového disku v provedení transparent	6 499	90
		Plastový disk 18,3 cm, pro umyvadlové a bidetové baterie: H311331, H311338, H341331, pro držák toaletního papíru H384332 a nástěnnou poličku H385333		
	H3983350810011	jantar	397	576
	H3983350820011	oranžová	397	576
	H3983350840011	transparentní	397	576
	H3983350850011	smoky grey	397	576
	H3983350900011	bílá, neprůhledná	397	432
	H3983350910011	černá, neprůhledná	397	432
	H3983350920011	smaragdově zelená	397	432
H3983350930011	pudrově růžová	397	432	

2.4. KARTELL • LAUFEN

Bílá mat 640 | Oblázkově šedá 641 | Břidlicově šedá 642 | Okrově hnědá 643 | Hořčicově žlutá 644 | Šedomodrá 645

Sífon není součástí dodávky umyvadlových skříněk a je nutno ho objednat zvlášť.

Lze instalovat standardní nebo prostorově úsporný sífon H894250.

	Číslo výrobku	Popis výrobku	Cena (CZK)	Ks/pal
		Skříňka pod umyvadlo 44 x 60 x 27 cm , 1 dvířka, závěsy dvířek vlevo, otevřená polička na pravé straně, pro umyvadlo H815335.		
	H4075170336401	bílá mat	18 121	14
	H4075170336411	oblázkově šedá	18 121	14
	H4075170336421	břidlicově šedá	18 121	14
	H4075170336431	okrově hnědá	21 654	14
	H4075170336441	hořčicově žlutá	21 654	14
H4075170336451	šedomodrá	21 654	14	
		Skříňka pod umyvadlo 44 x 60 x 27 cm , 1 dvířka, závěsy dvířek vpravo, otevřená polička na levé straně, pro umyvadlo H815334.		
	H4075180336401	bílá mat	18 121	14
	H4075180336411	oblázkově šedá	18 121	14
	H4075180336421	břidlicově šedá	18 121	14
	H4075180336431	okrově hnědá	21 654	14
	H4075180336441	hořčicově žlutá	21 654	14
H4075180336451	šedomodrá	21 654	14	
		Skříňka pod umyvadlo 44 x 60 x 33 cm , 1 dvířka, závěsy dvířek vlevo, pro umyvadlo H815330.		
	H4075030336401	bílá mat	12 623	16
	H4075030336411	oblázkově šedá	12 623	16
	H4075030336421	břidlicově šedá	12 623	16
	H4075030336431	okrově hnědá	15 812	16
	H4075030336441	hořčicově žlutá	15 812	16
H4075030336451	šedomodrá	15 812	16	
		Skříňka pod umyvadlo 44 x 60 x 33 cm , 1 dvířka, závěsy dvířek vpravo, pro umyvadlo H815330.		
	H4075040336401	bílá mat	12 623	15
	H4075040336411	oblázkově šedá	12 623	15
	H4075040336421	břidlicově šedá	12 623	15
	H4075040336431	okrově hnědá	15 812	15
	H4075040336441	hořčicově žlutá	15 812	15
H4075040336451	šedomodrá	15 812	15	
		Skříňka pod umyvadlo 44 x 60 x 45 cm , se 2 zásuvkami, včetně organizéru, pro umyvadlo H815331.		
	H4075080336401	bílá mat	23 009	8
	H4075080336411	oblázkově šedá	23 009	8
	H4075080336421	břidlicově šedá	23 009	8
	H4075080336431	okrově hnědá	27 392	8
	H4075080336441	hořčicově žlutá	27 392	8
H4075080336451	šedomodrá	27 392	8	
		Skříňka pod umyvadlo 58 x 60 x 45 cm , se 2 zásuvkami, včetně organizéru, pro umyvadlo H810334.		
	H4075580336401	bílá mat	24 442	6
	H4075580336411	oblázkově šedá	24 442	6
	H4075580336421	břidlicově šedá	24 442	6
	H4075580336431	okrově hnědá	29 074	6
	H4075580336441	hořčicově žlutá	29 074	6
H4075580336451	šedomodrá	29 074	6	

* Umyvadlo není součástí.







2. KOUPELNOVÉ SÉRIE

2.4. KARTELL • LAUFEN

Bílá mat 640 | Oblázkově šedá 641 | Břidlicově šedá 642 | Okrově hnědá 643 | Hořčicově žlutá 644 | Šedomodrá 645

Sífon není součástí dodávky umyvadlových skříněk a je nutno ho objednat zvlášť.

Lze instalovat standardní nebo prostorově úsporný sífon H894250.

	Číslo výrobku	Popis výrobku	Cena (CZK)	Ks/pal
		Skříňka pod umyvadlo 58 x 60 x 45 cm , se 2 zásuvkami, včetně organizéru, pro umyvadlo H810335.		
	H4075680336401	bílá mat	24 442	6
	H4075680336411	oblázkově šedá	24 442	6
	H4075680336421	břidlicově šedá	24 442	6
	H4075680336431	okrově hnědá	29 074	6
	H4075680336441	hořčicově žlutá	29 074	6
H4075680336451	šedomodrá	29 074	6	
		Skříňka pod umyvadlo 48 x 60 x 45 cm , se 2 zásuvkami, včetně organizéru, pro umyvadlo H810332.		
	H4075090336401	bílá mat	23 431	8
	H4075090336411	oblázkově šedá	23 431	8
	H4075090336421	břidlicově šedá	23 431	8
	H4075090336431	okrově hnědá	27 544	8
	H4075090336441	hořčicově žlutá	27 544	8
H4075090336451	šedomodrá	27 544	8	
		Skříňka pod umyvadlo 58 x 60 x 45 cm , se 2 zásuvkami, včetně organizéru, pro umyvadlo H810333, H810338, H810339, H813332, H813333.		
	H4075690336401	bílá mat	24 442	6
	H4075690336411	oblázkově šedá	24 442	6
	H4075690336421	břidlicově šedá	24 442	6
	H4075690336431	okrově hnědá	29 074	6
	H4075690336441	hořčicově žlutá	29 074	6
H4075690336451	šedomodrá	29 074	6	
		Skříňka pod umyvadlo 78 x 60 x 45 cm , se 2 zásuvkami, pro umyvadlo H810336.		
	H4075920336401	bílá mat	22 735	6
	H4075920336411	oblázkově šedá	22 735	6
	H4075920336421	břidlicově šedá	22 735	6
	H4075920336431	okrově hnědá	28 367	6
	H4075920336441	hořčicově žlutá	28 367	6
H4075920336451	šedomodrá	28 367	6	
		Skříňka pod umyvadlo 88 x 60 x 45 cm , se 2 zásuvkami, včetně organizéru, pro umyvadlo H810338.		
	H4076180336401	bílá mat	27 645	4
	H4076180336411	oblázkově šedá	27 645	4
	H4076180336421	břidlicově šedá	27 645	4
	H4076180336431	okrově hnědá	32 978	4
	H4076180336441	hořčicově žlutá	32 978	4
H4076180336451	šedomodrá	32 978	4	
		Skříňka pod umyvadlo 88 x 45 x 60 cm , se 2 zásuvkami, včetně organizéru, pro umyvadlo H810339.		
	H4076080336401	bílá mat	27 645	4
	H4076080336411	oblázkově šedá	27 645	4
	H4076080336421	břidlicově šedá	27 645	4
	H4076080336431	okrově hnědá	32 978	4
	H4076080336441	hořčicově žlutá	32 978	4
H4076080336451	šedomodrá	32 978	4	





* Umyvadlo není součástí.

2.4. KARTELL • LAUFEN

Bílá mat 640 | Oblázkově šedá 641 | Břidlicově šedá 642 | Okrově hnědá 643 | Hořčicově žlutá 644 | Šedomodrá 645

Sífon není součástí dodávky umyvadlových skříňek a je nutno ho objednat zvlášť.

Lze instalovat standardní nebo prostorově úsporný sífon H894250.



	Číslo výrobku	Popis výrobku	Cena (CZK)	Ks/pal
		Skříňka pod umyvadlo 98 x 60 x 45 cm , se 2 zásuvkami, pro umyvadlo H810337.		
	H4076320336401	bílá mat	25 110	6
	H4076320336411	oblázkově šedá	25 110	6
	H4076320336421	břidlicově šedá	25 110	6
	H4076320336431	okrově hnědá	31 421	6
	H4076320336441	hořčicově žlutá	31 421	6
H4076320336451	šedomodrá	31 421	6	
		Skříňka pod umyvadlo 118 x 60 x 45 cm , se 2 zásuvkami, včetně organizéru, pro umyvadlo H813332.		
	H4076480336401	bílá mat	31 860	2
	H4076480336411	oblázkově šedá	31 860	2
	H4076480336421	břidlicově šedá	31 860	2
	H4076480336431	okrově hnědá	37 950	2
	H4076480336441	hořčicově žlutá	37 950	2
H4076480336451	šedomodrá	37 950	2	
		Skříňka pod umyvadlo 118 x 60 x 45 cm , se 2 zásuvkami, včetně organizéru, pro umyvadlo H813333.		
	H4076490336401	bílá mat	31 376	4
	H4076490336411	oblázkově šedá	31 376	4
	H4076490336421	břidlicově šedá	31 376	4
	H4076490336431	okrově hnědá	37 950	4
	H4076490336441	hořčicově žlutá	37 950	4
H4076490336451	šedomodrá	37 950	4	
		Umyvadlová skříňka 61 x 120 x 27 cm , s dvířky a dvěma vyklápěcími dvířky, levá, pro umyvadla H810332, H810334, H810335, H810338, H810339, H812332, H813332, H815331.		
	H4082910336401	bílá mat	33 433	6
	H4082910336411	oblázkově šedá	33 433	6
	H4082910336421	břidlicově šedá	33 433	6
	H4082910336431	okrově hnědá	40 628	6
	H4082910336441	hořčicově žlutá	40 628	6
H4082910336451	šedomodrá	40 628	6	
		Umyvadlová skříňka 61 x 120 x 27 cm , s dvířky a dvěma vyklápěcími dvířky, pravá, pro umyvadla H810332, H810334, H810335, H810338, H810339, H813332, H815331.		
	H4082920336401	bílá mat	33 433	6
	H4082920336411	oblázkově šedá	33 433	6
	H4082920336421	břidlicově šedá	33 433	6
	H4082920336431	okrově hnědá	40 628	6
	H4082920336441	hořčicově žlutá	40 628	6
H4082920336451	šedomodrá	40 628	6	

* Umyvadlo není součástí.

2. KOUPELNOVÉ SÉRIE

2.4. KARTELL • LAUFEN

Bílá mat 640 | Oblázkově šedá 641 | Břidlicově šedá 642 | Okrově hnědá 643 | Hořčicově žlutá 644 | Šedomodrá 645

	Číslo výrobku	Popis výrobku	Cena (CZK)	Ks/pal
		Vysoká skříňka 130 x 40 x 27 cm, závěs dvířek vlevo		
	H4082810336401	bílá mat	20 650	6
	H4082810336411	oblázkově šedá	20 650	6
	H4082810336421	břidlicově šedá	20 650	6
	H4082810336431	okrově hnědá	25 096	6
	H4082810336441	hořčicově žlutá	25 096	6
H4082810336451	šedomodrá	25 096	6	
		Vysoká skříňka 130 x 40 x 27 cm, závěs dvířek vpravo		
	H4082820336401	bílá mat	20 650	6
	H4082820336411	oblázkově šedá	20 650	6
	H4082820336421	břidlicově šedá	20 650	6
	H4082820336431	okrově hnědá	25 096	6
	H4082820336441	hořčicově žlutá	25 096	6
H4082820336451	šedomodrá	25 096	6	
	H4076600330001	Sada nožiček 2 ks, výška 175 mm pro H408281, H408282	4 552	500
		Vysoká skříňka 35 x 33,5 x 165 cm, závěs dvířek vlevo, push & pull		
	H4082870336401	bílá mat	22 674	4
	H4082870336411	oblázkově šedá	22 674	4
	H4082870336421	břidlicově šedá	22 674	4
	H4082870336431	okrově hnědá	27 162	4
	H4082870336441	hořčicově žlutá	27 162	4
H4082870336451	šedomodrá	27 162	4	
		Vysoká skříňka 35 x 33,5 x 165 cm, závěs dvířek vpravo, push & pull		
	H4082880336401	bílá mat	22 674	4
	H4082880336411	oblázkově šedá	22 674	4
	H4082880336421	břidlicově šedá	22 674	4
	H4082880336431	okrově hnědá	27 162	4
	H4082880336441	hořčicově žlutá	27 162	4
H4082880336451	šedomodrá	27 162	4	







2.4. KARTELL • LAUFEN

Nábytek LANI pro umyvadla Kartell • LAUFEN

Bílá mat 260 | Bílá lesk 261 | Šedá traffic 266 | Divoký dub 267 | Specialcolor 990 | Multicolor 999.

Sifon není součástí umyvadlových skříněk a je nutno ho objednat zvlášť.

Lze instalovat standardní nebo prostorově úsporný sifon H894250.

	Číslo výrobku	Popis výrobku	Cena (CZK)	Ks/pal
		Skřínka pod umyvadlo 43,5 × 27 × 51,5 cm , 1 dvířka, závěsy vlevo, pro umývatko H815334, H815335.		
	H4039011122601	bílá mat	8 276	18
	H4039011122611	bílá lesk	8 276	18
	H4039011122661	šedá traffic	8 276	18
	H4039011122671	divoký dub	10 492	18
	H4039011129901	specialcolor	13 600	18
H4039011129991	multicolor	12 338	18	
		Skřínka pod umyvadlo 43,5 × 27 × 51,5 cm , 1 dvířka, závěsy vpravo, pro umývatko H815334, H815335.		
	H4039021122601	bílá mat	8 276	18
	H4039021122611	bílá lesk	8 276	18
	H4039021122661	šedá traffic	8 276	18
	H4039021122671	divoký dub	10 492	18
	H4039021129901	specialcolor	13 600	18
H4039021129991	multicolor	12 338	18	
		Skřínka pod umyvadlo 43,5 × 33 × 51,5 cm , 1 dvířka, závěsy vlevo, pro umývatko H815330.		
	H4039111122601	bílá mat	8 276	12
	H4039111122611	bílá lesk	8 276	12
	H4039111122661	šedá traffic	8 276	12
	H4039111122671	divoký dub	10 492	12
	H4039111129901	specialcolor	13 600	12
H4039111129991	multicolor	12 338	12	
		Skřínka pod umyvadlo 43,5 × 33 × 51,5 cm , 1 dvířka, závěsy vpravo, pro umývatko H815330.		
	H4039121122601	bílá mat	8 276	12
	H4039121122611	bílá lesk	8 276	12
	H4039121122661	šedá traffic	8 276	12
	H4039121122671	divoký dub	10 492	12
	H4039121129901	specialcolor	13 600	12
H4039121129991	multicolor	12 338	12	
		Skřínka pod umyvadlo 43,5 × 45 × 51,5 cm , se 2 zásuvkami, pro umývatko H815331.		
	H4039221122601	bílá mat	13 537	8
	H4039221122611	bílá lesk	13 537	8
	H4039221122661	šedá traffic	13 537	8
	H4039221122671	divoký dub	17 291	8
	H4039221129901	specialcolor	22 152	8
H4039221129991	multicolor	20 122	8	
		Skřínka pod umyvadlo 58,5 × 45 × 51,5 cm , se 2 zásuvkami, pro umyvadlo H810334.		
	H4039321122601	bílá mat	14 000	8
	H4039321122611	bílá lesk	14 000	8
	H4039321122661	šedá traffic	14 000	8
	H4039321122671	divoký dub	17 877	8
	H4039321129901	specialcolor	23 322	8
H4039321129991	multicolor	21 046	8	
		Skřínka pod umyvadlo 58,5 × 45 × 51,5 cm , se 2 zásuvkami, pro umyvadlo H810335.		
	H4039421122601	bílá mat	14 000	8
	H4039421122611	bílá lesk	14 000	8
	H4039421122661	šedá traffic	14 000	8
	H4039421122671	divoký dub	17 877	8
	H4039421129901	specialcolor	23 322	8
H4039421129991	multicolor	21 046	8	

* Umyvadlo není součástí.







2.4. KARTELL • LAUFEN

Nábytek LANI pro umyvadla Kartell • LAUFEN

Bílá mat 260 | Bílá lesk 261 | Šedá traffic 266 | Divoký dub 267 | Specialcolor 990 | Multicolor 999.

Sifon není součástí umyvadlových skříněk a je nutno ho objednat zvlášť.

Lze instalovat standardní nebo prostorově úsporný sifon H894250.









	Číslo výrobku	Popis výrobku	Cena (CZK)	Ks/pal
		Skřínka pod umyvadlo 58,5 x 44 x 53 cm , se 2 zásuvkami, pro umyvadla H810333 a H816333.		
	H4035321122601	bílá mat	13 034	6
	H4035321122611	bílá lesk	13 034	6
	H4035321122661	šedá traffic	13 034	6
	H4035321122671	divoký dub	16 630	6
	H4035321129901	specialcolor	24 113	6
H4035321129991	multicolor	21 759	6	
		Skřínka pod umyvadlo 78,5 x 44 x 53 cm , se 2 zásuvkami, pro umyvadla H810336 a 816336.		
	H4035521122601	bílá mat	14 703	6
	H4035521122611	bílá lesk	14 703	6
	H4035521122661	šedá traffic	14 703	6
	H4035521122671	divoký dub	18 716	6
	H4035521129901	specialcolor	26 966	6
H4035521129991	multicolor	21 702	6	
		Skřínka pod umyvadlo 88 x 45 x 51,5 cm , se 2 zásuvkami, pro umyvadlo H810338.		
	H4039521122601	bílá mat	17 230	4
	H4039521122611	bílá lesk	17 230	4
	H4039521122661	šedá traffic	17 230	4
	H4039521122671	divoký dub	21 536	4
	H4039521129901	specialcolor	26 768	4
H4039521129991	multicolor	24 307	4	
		Skřínka pod umyvadlo 88 x 45 x 51,5 cm , se 2 zásuvkami, pro umyvadlo H810339.		
	H4039621122601	bílá mat	17 230	4
	H4039621122611	bílá lesk	17 230	4
	H4039621122661	šedá traffic	17 230	4
	H4039621122671	divoký dub	21 536	4
	H4039621129901	specialcolor	26 768	4
H4039621129991	multicolor	24 307	4	
		Skřínka pod umyvadlo 98,5 x 44 x 53 cm , se 2 zásuvkami, pro umyvadla H810337 a 816337.		
	H4035621122601	bílá mat	18 152	4
	H4035621122611	bílá lesk	18 152	4
	H4035621122661	šedá traffic	18 152	4
	H4035621122671	divoký dub	22 276	4
	H4035621129901	specialcolor	27 814	4
H4035621129991	multicolor	25 044	4	
		Skřínka pod umyvadlo 118 x 45 x 51,5 cm , se 2 zásuvkami, pro umyvadlo H813332.		
	H4039721122601	bílá mat	20 614	4
	H4039721122611	bílá lesk	20 614	4
	H4039721122661	šedá traffic	20 614	4
	H4039721122671	divoký dub	24 921	4
	H4039721129901	specialcolor	30 152	4
H4039721129991	multicolor	27 691	4	
		Skřínka pod umyvadlo 118 x 45 x 51,5 cm , se 2 zásuvkami, pro umyvadlo H813333.		
	H4039821122601	bílá mat	20 614	4
	H4039821122611	bílá lesk	20 614	4
	H4039821122661	šedá traffic	20 614	4
	H4039821122671	divoký dub	24 921	4
	H4039821129901	specialcolor	30 152	4
H4039821129991	multicolor	27 691	4	
	H894250000001	Prostorově úsporný sifon	770	195

* Umyvadlo není součástí.

2. KOUPELNOVÉ SÉRIE

2.4. KARTELL • LAUFEN

Materiál: SENTEC. Barvy: Bílá 000 | Černá zvenku / bílá uvnitř 065 **NOVINKA**

	Číslo výrobku	Popis výrobku	Bílá 000	Černá / bílá 065	Ks/pal
			Cena (CZK)	Cena (CZK)	
	H2223320006161	Vana 176 × 76 × 54 cm , objem 250 l, volně stojící, s úzkým osvětleným otvorem pro přepad a armaturní deskou na přední straně, se speciální konstrukcí pro usnadnění instalace, včetně vanového odpadu click-clack. Jen v bílé barvě.	213 999		1
	H2233350006161	Vana 170 × 86 × 59 cm , objem 250 l, volně stojící, do pravého rohu, s panelem vlevo, s úzkým osvětleným otvorem pro přepad a armaturní deskou na přední straně, s rámem, včetně vanového odpadu click-clack. Jen v bílé barvě.	187 247		1
	H2233320006161	Vana 170 × 86 × 54 cm , objem 250 l, volně stojící, s úzkým osvětleným otvorem pro přepad a armaturní deskou na přední straně, se speciální konstrukcí pro usnadnění instalace, včetně vanového odpadu click-clack. Jen v bílé barvě.	213 999		1
	H2243360006161	Vana 170 × 86 × 59 cm , objem 250 l, volně stojící, do levého rohu, s panelem vpravo, s úzkým osvětleným otvorem pro přepad a armaturní deskou na přední straně, s rámem, včetně vanového odpadu click-clack. Jen v bílé barvě.	187 247		1
	H2243320006161	Vana 170 × 86 × 54 cm , objem 250 l, volně stojící, s úzkým osvětleným otvorem pro přepad a armaturní deskou na přední straně, se speciální konstrukcí pro usnadnění instalace, včetně vanového odpadu click-clack. Jen v bílé barvě.	213 999		1
	H2233310006161	Vana 170 × 86 × 59 cm , objem 250 l, zapuštěná, do pravého rohu, s úzkým osvětleným otvorem pro přepad a armaturní deskou na přední straně, se speciální konstrukcí pro usnadnění instalace, s rámem, včetně vanového odpadu click-clack. Jen v bílé barvě.	160 500		1
	H2243310006161	Vana 170 × 86 × 59 cm , objem 250 l, zapuštěná, do levého rohu, s úzkým osvětleným otvorem pro přepad a armaturní deskou na přední straně, s rámem, včetně vanového odpadu click-clack. Jen v bílé barvě.	160 500		1
	H226332###0001	Vana 171,5 × 81,5 × 52 cm , objem 275 l, samostatně stojící, Sentec, včetně vanového odpadu click-clack NOVINKA Barva černá zvenku / bílá uvnitř (065)	114 164	162 958	1



Příslušenství k vanám Kartell • LAUFEN

	Číslo výrobku	Popis výrobku	Cena (CZK)	Ks/pal
	H2946800000001	Gelový podhlavník , samodržící	5 277	---
	H2946800160001	bílá	5 277	---
		černá		
	H2951400000001	Sentec krytka a vanová výpusť click-clack , barva bílá, pro volně stojící vany	3 487	---
	H2951410000001	Sentec krytka vanové výpusť click-clack , barva bílá, pro volně stojící vany	2 325	---
		Krytka a vanová výpusť click-clack , pro volně stojící vany		
	H2951390040001	chrom	1 743	---
	H2951391610001	inox kartáčovaná ocel	3 255	---
	H2951391620001	zlatorůžová	3 255	---
	H2951391630001	titan černý mat	3 255	---
	H2951392610001	bílá lesk	2 557	---
	H2951392680001	bílá mat	2 557	---
	H2951394500001	černá mat	2 557	---
	H2955510000001	Vyrovnávací páska POZOR: Doporučujeme pro montáž vany se systémem	900	300

2. KOUPELNOVÉ SÉRIE

2.5. HOME COLLECTION

Bílá 000 | Bílá mat 757 | Černá mat 716 | Grafit mat 758







			Bílá 000	Bílá mat 757	Černá mat 716 Grafit mat 758	
	Číslo výrobku	Popis výrobku	Cena (CZK)	Cena (CZK)	Cena (CZK)	Ks/pal
Saphirkeramik 	H877771###0001	Keramický mnohostěn Ikos, 35 x 35 x 35 cm, pouze dekorace	7 489	9 361	11 232	24
Saphirkeramik 	H870261###0001	Keramická skulptura Baboon, 38 x 20 x 42 cm	6 701	8 376	10 051	18
Saphirkeramik 	H877772###0001	Keramická polička Etagere Lay, 69 x 14 x 15,5 cm	5 140	6 425	7 710	---
Saphirkeramik 	H877778###0001	Keramický stojan na knihu Libro, 34,5 x 14,5 x 13 cm	3 943	4 930	5 915	80
Saphirkeramik 	H877779###0001	Keramická odkládací miska Aurelio, 10 x 9,5 x 4 cm Není k dispozici v barvě bílá mat 757.	1 578		2 365	120
Saphirkeramik 	H877774###0001	Keramický pohárek TRIO Cup, 8,5 x 8 x 10 cm Není k dispozici v barvě bílá mat 757.	1 734		2 601	880
Saphirkeramik 	H877776###0001	Keramická mýdelka TRIO Dish, 13 x 8,5 x 2,5 cm Není k dispozici v barvě bílá mat 757.	1 497		2 246	500

2.6. THE NEW CLASSIC

Bílá 000 | Bílá mat 757

Dekory: Bohemian R01 | Cosmopolitan R02 | Ornamental R03

Na vybrané výrobky sanitární keramiky v bílé barvě je možno objednat speciální typ glazury LCC (400) za příplatek 2 000,- Kč bez DPH za 1 kus.

			Bílá 000	Bílá mat 757	Dekory R01 / R02 / R03	
	Číslo výrobku	Popis výrobku	Cena (CZK)	Cena (CZK)	Cena (CZK)	Ks/pal
	H815852###1041	Umývatko 50 × 45 cm Není dostupné ve variantách s dekory.				
	H815852###1091	s 1 otvorem pro baterii uprostřed	9 854	12 318		24
	H815852###1111	bez otvoru pro baterii	9 854	12 318		24
	H815852###1121	s 1 otvorem pro baterii, bez přepadu bez otvoru pro baterii, bez přepadu	9 854	12 318		24
	H816852###1041	Umývatko 50 × 45 cm , broušená spodní část Není dostupné ve variantách s dekory.				
	H816852###1091	s 1 otvorem pro baterii uprostřed	11 273	14 092		24
	H816852###1111	bez otvoru pro baterii	11 273	14 092		24
	H816852###1121	s 1 otvorem pro baterii, bez přepadu bez otvoru pro baterii, bez přepadu	11 273	14 091		24
	H813853###1041	Umyvadlo do nábytku 60 × 48 cm				
	H813853###1081	s 1 otvorem pro baterii uprostřed	11 035	13 794	14 813	18
	H813853###1091	s 3 otvory pro baterii	11 035	13 794	14 813	18
	H813853###1111	bez otvoru pro baterii	11 035	13 794	14 813	18
	H813853###1151	s 1 otvorem pro baterii, bez přepadu	11 035	13 794	14 813	18
	H813853###1121	s 3 otvory pro baterii, bez přepadu bez otvoru pro baterii, bez přepadu	11 035	13 794	14 813	18
	H813855###1041	Umyvadlo do nábytku 80 × 48 cm				
	H813855###1081	s 1 otvorem pro baterii uprostřed	21 679	27 098	28 988	15
	H813855###1091	s 3 otvory pro baterii	21 679	27 098	28 988	15
	H813855###1111	bez otvoru pro baterii	21 679	27 098	28 988	15
	H813855###1151	s 1 otvorem pro baterii, bez přepadu	21 679	27 098	28 988	18
	H813855###1121	s 3 otvory pro baterii, bez přepadu bez otvoru pro baterii, bez přepadu	21 679	27 098	28 988	18
	H813857###1041	Umyvadlo do nábytku 100 × 48 cm				
	H813857###1081	s 1 otvorem pro baterii uprostřed	23 682	29 603	33 723	12
	H813857###1091	s 3 otvory pro baterii	23 682	29 603	33 723	12
	H813857###1111	bez otvoru pro baterii	23 682	29 603	33 723	12
	H813857###1151	s 1 otvorem pro baterii, bez přepadu	23 682	29 603	33 723	12
	H813857###1121	s 3 otvory pro baterii, bez přepadu bez otvoru pro baterii, bez přepadu	23 682	29 603	33 723	12
	H813858###1041	Umyvadlo do nábytku 120 × 48 cm				
	H813858###1071	s 1 otvorem pro baterii uprostřed	33 110	41 388	44 179	9
	H813858###1081	s 2 otvory pro baterie	33 110	41 388	44 179	9
	H813858###1091	s 3 otvory pro baterii	33 110	41 388	44 179	9
	H813858###1111	bez otvoru pro baterii	33 110	41 388	44 179	9
	H813858###1151	s 1 otvorem pro baterii, bez přepadu	33 110	41 388	44 179	9
	H813858###1121	s 2 otvory pro baterii, bez přepadu	33 110	41 388	44 179	9
	H813858###1121	s 3 otvory pro baterii, bez přepadu bez otvoru pro baterii, bez přepadu	33 110	41 388	44 179	9

Dekor Bohemian R01



Dekor Cosmopolitan R02







Dekor Ornamental R03



2.6. THE NEW CLASSIC

Bílá 000 | Bílá mat 757

Na vybrané výrobky sanitární keramiky v bílé barvě je možno objednat speciální typ glazury LCC (400) za příplatek 2 000,- Kč bez DPH za 1 kus.

			Bílá 000	Bílá mat 757	
	Číslo výrobku	Popis výrobku	Cena (CZK)	Cena (CZK)	Ks/pal
Saphirkeramik 	H812850###1121	Umyvadlová mísa 45 × 31 cm, oválná, bez otvoru pro baterii, bez přepadu	14 063	17 578	24
Saphirkeramik 	H812851###1091	Umyvadlová mísa 45 × 31 cm, oválná, bez otvoru pro baterii, s přepadem	14 063	17 578	24
Saphirkeramik 	H812852###1121	Umyvadlová mísa 55 × 38 cm, oválná, bez otvoru pro baterii, bez přepadu	18 133	22 665	18
Saphirkeramik 	H812853###1091	Umyvadlová mísa 55 × 38 cm, oválná, bez otvoru pro baterii, s přepadem	18 133	22 665	18







THE NEW CLASSIC



2.6. THE NEW CLASSIC







Bílá 000 | Bílá mat 757

Na vybrané výrobky sanitární keramiky v bílé barvě je možno objednat speciální typ glazury LCC (400) za příplatek 2 000,- Kč bez DPH za 1 kus.

			Bílá 000	Bílá mat 757	
	Číslo výrobku	Popis výrobku	Cena (CZK)	Cena (CZK)	Ks/pal
 <p>RIMLESS</p>	H824858###0001	Stojící kombinační mísa 70 × 37 × 43 cm, rimless , kapotovaná, hluboké splachování, vodorovný/svislý odpad Vario 70 - 305 mm, pro nádrž se zadním nebo bočním přívodem vody	16 556	20 693	9
	H828851###9711	Nádrž s vnitřní nádržkou proti orosení , s vnitřní armaturou Dual Flush, chromované tlačítko, splachování 6/3 L			
	H828852###9721	zadní přívod vody	6 544	8 180	20
		boční přívod vody, pravý nebo levý	6 544	8 180	20
		Nádrže The New Classic nejsou dostupné v LCC.			
	H824858###2311	Stojící kombinační mísa 70 × 37 × 43 cm, rimless , kapotovaná, hluboké splachování, vodorovný/svislý odpad Vario 70 - 305 mm, s bočními otvory pro spodní přívod vody	16 556	20 693	9
	H828853###9731	Nádrž bez vnitřní nádržky proti orosení , s vnitřní armaturou Dual Flush, chromované tlačítko, splachování 6/3 l, spodní přívod vody vlevo	6 544	8 180	20
		Nádrže The New Classic nejsou dostupné v LCC.			
 <p>RIMLESS</p> 	H823851###0001	Stojící klozet 56 × 37 × 43 cm, rimless , hluboké splachování, vodorovný/svislý odpad Vario 70 - 125 mm	14 189	17 736	12
		Lze kombinovat s UNIVERSAL nádržemi.			
	H829660###9821	Stojící nádrž UNIVERSAL dvoudílná 41 × 14 × 90 cm , úsporné splachování Dual Flush, s vnitřní nádržkou proti orosení. (Nahrazuje jednoduchou stojící nádrž UNIVERSAL H828660/1/3/4)			
	H829661###9811	připojení vody 3/8" vlevo nebo vpravo v horní části nádrže	15 435	19 293	8
H829663###9831	připojení vody 3/8" vlevo vzadu v horní části nádrže	15 435	19 293	8	
		připojení vody 1/2" spodní levý	15 435	19 293	8
		Nádrže UNIVERSAL nejsou dostupné v LCC.			
 <p>RIMLESS</p>	H820851###0001	Závěsný klozet 53 × 37 × 43 cm, rimless , hluboké splachování	13 796	17 244	18
	H891851###0001	Sedátko s poklopem , odnímatelné, se zpomalovacím sklápěcím systémem, bez LCC	5 123	7 686	144
	H832851###3021	Stojící bidet 56 × 37 × 43 cm , s 1 otvorem pro baterii, bez bočního otvoru pro přívod vody	13 479	16 850	12
	H830851###3021	Závěsný bidet 53 × 37 × 43 cm , bez bočních otvorů pro přívod vody	12 614	15 768	18

2.6. THE NEW CLASSIC

Bílá 000 | Bílá mat 757

			Bílá 000	Bílá mat 757	
	Číslo výrobku	Popis výrobku	Cena (CZK)	Cena (CZK)	Ks/pal
Saphirkeramik 	H877851###0001	Police 42 x 16 cm, bez LCC, včetně instalační sady	4 809	6 012	104
Saphirkeramik 	H873852###0001	Držák WC kartáče, s kartáčem, bez LCC, včetně instalační sady	4 413	5 518	96
Saphirkeramik 	H873854###0001	Držák na zubní kartáčky, bez LCC, včetně instalační sady	3 154	3 942	288
Saphirkeramik 	H873856###0001	Mýdelník 14 x 11,5 cm, bez LCC, včetně instalační sady	2 956	3 695	192
Saphirkeramik 	H873855###0001	Keramický zásobník na tekuté mýdlo, nástěnný, bez LCC, průměr nádoby 105 mm	5 033	6 291	288
Saphirkeramik 	H873853###0001	Keramický držák toaletního papíru 22 x 17,5 x 16,5 cm, kovová část chromovaná	4 837	6 047	140

2.6. THE NEW CLASSIC

Bílá lesk 631 | Bílá mat 170 | Šedá traffic 627 | Černěný dub 628.

Sífon není součástí umyvadlových skříněk a je nutno ho objednat zvlášť.

Lze instalovat standardní nebo prostorově úsporný sífon H894250.

	Číslo výrobku	Popis výrobku	Cena (CZK)	Ks/pal
	H4060010856311	Skřínka pod umyvadlo 58 x 45 x 35 cm , s 1 zásuvkou, s výřezem uprostřed, pro umyvadlové mísy H812852/H812853 bílá lesk	33 110	10
	H4060010851701	bílá mat	29 564	10
	H4060010856271	šedá traffic	29 564	10
	H4060010856281	černěný dub	28 774	10
	H4060110856311	Skřínka pod umyvadlo 78 x 45 x 35 cm , s 1 zásuvkou, s výřezem uprostřed, pro umyvadlové mísy H812852/H812853 bílá lesk	37 841	10
	H4060110851701	bílá mat	33 504	10
	H4060110856271	šedá traffic	33 504	10
	H4060110856281	černěný dub	32 715	10
	H4060210856311	Skřínka pod umyvadlo 118 x 45 x 35 cm , s 1 zásuvkou, s výřezem uprostřed, pro umyvadlové mísy H812852/H812853 bílá lesk	45 330	4
	H4060210851701	bílá mat	40 204	4
	H4060210856271	šedá traffic	40 204	4
	H4060210856281	černěný dub	39 417	4
	H4060810856311	Skřínka pod umyvadlo 118 x 45 x 35 cm , s 1 zásuvkou, s výřezem vlevo, pro umyvadlové mísy H812852/H812853 bílá lesk	45 330	4
	H4060810851701	bílá mat	40 204	4
	H4060810856271	šedá traffic	40 204	4
	H4060810856281	černěný dub	39 417	4
	H4060820856311	Skřínka pod umyvadlo 118 x 45 x 35 cm , s 1 zásuvkou, s výřezem vpravo, pro umyvadlové mísy H812852/H812853 bílá lesk	45 330	4
	H4060820851701	bílá mat	40 204	4
	H4060820856271	šedá traffic	40 204	4
	H4060820856281	černěný dub	39 417	4
	H4060020856311	Skřínka pod umyvadlo 58 x 45 x 60 cm , se 2 zásuvkami, pro umyvadlové mísy H812852/H812853 bílá lesk	50 452	6
	H4060020851701	bílá mat	45 330	6
	H4060020856271	šedá traffic	45 330	6
	H4060020856281	černěný dub	42 964	6
	H4060120856311	Skřínka pod umyvadlo 78 x 45 x 60 cm , se 2 zásuvkami, pro umyvadlové mísy H812852/H812853 bílá lesk	55 970	6
	H4060120851701	bílá mat	50 061	6
	H4060120856271	šedá traffic	50 061	6
	H4060120856281	černěný dub	48 482	6

* Umyvadlo není součástí.





2. KOUPELNOVÉ SÉRIE

2.6. THE NEW CLASSIC

Bílá lesk 631 | Bílá mat 170 | Šedá traffic 627 | Černěný dub 628.

Sifon není součástí umyvadlových skříněk a je nutno ho objednat zvlášť.

Lze instalovat standardní nebo prostorově úsporný sifon H894250.

	Číslo výrobku	Popis výrobku	Cena (CZK)	Ks/pal
	H4060220856311	Skříňka pod umyvadlo 118 x 45 x 60 cm , se 2 zásuvkami, s výřezem uprostřed, pro umyvadlové mísy H812852/H812853 bílá lesk	66 220	2
	H4060220851701	bílá mat	58 732	2
	H4060220856271	šedá traffic	58 732	2
	H4060220856281	černěný dub	57 942	2
	H4060830856311	Skříňka pod umyvadlo 118 x 45 x 60 cm , se 2 zásuvkami, s výřezem vlevo, pro umyvadlové mísy H812852/H812853 bílá lesk	66 220	2
	H4060830851701	bílá mat	58 732	2
	H4060830856271	šedá traffic	58 732	2
	H4060830856281	černěný dub	57 942	2
	H4060840856311	Skříňka pod umyvadlo 118 x 45 x 60 cm , se 2 zásuvkami, s výřezem vpravo, pro umyvadlové mísy H812852/H812853 bílá lesk	66 220	2
	H4060840851701	bílá mat	58 732	2
	H4060840856271	šedá traffic	58 732	2
	H4060840856281	černěný dub	57 942	2
	H4060030856311	Skříňka pod umyvadlo 58 x 45 x 35 cm , s 1 zásuvkou, s výřezem uprostřed, pro umyvadla H816852 bílá lesk	33 110	10
	H4060030851701	bílá mat	29 564	10
	H4060030856271	šedá traffic	29 564	10
	H4060030856281	černěný dub	28 774	10
	H4060130856311	Skříňka pod umyvadlo 78 x 45 x 35 cm , s 1 zásuvkou, s výřezem uprostřed, pro umyvadla H816852 bílá lesk	37 841	10
	H4060130851701	bílá mat	33 504	10
	H4060130856271	šedá traffic	33 504	10
	H4060130856281	černěný dub	32 715	10
	H4060230856311	Skříňka pod umyvadlo 118 x 45 x 35 cm , s 1 zásuvkou, s výřezem uprostřed, pro umyvadla H816852 bílá lesk	45 330	4
	H4060230851701	bílá mat	40 204	4
	H4060230856271	šedá traffic	40 204	4
	H4060230856281	černěný dub	39 417	4

* Umyvadlo není součástí.



2. KOUPELNOVÉ SÉRIE

2.6. THE NEW CLASSIC

Bílá lesk 631 | Bílá mat 170 | Šedá traffic 627 | Černěný dub 628.

Sifon není součástí umyvadlových skříněk a je nutno ho objednat zvlášť.

Lze instalovat standardní nebo prostorově úsporný sifon H894250.

	Číslo výrobku	Popis výrobku	Cena (CZK)	Ks/pal
	H4060850856311	Skřínka pod umyvadlo 118 x 45 x 35 cm , s 1 zásuvkou, s výřezem vlevo, pro umyvadla H816852		
	H4060850851701	bílá lesk	45 330	4
	H4060850856271	bílá mat	40 204	4
	H4060850856281	šedá traffic	40 204	4
	H4060860856311	Skřínka pod umyvadlo 118 x 45 x 35 cm , s 1 zásuvkou, s výřezem vpravo, pro umyvadla H816852		
	H4060860851701	bílá lesk	45 330	4
	H4060860856271	bílá mat	40 204	4
	H4060860856281	šedá traffic	40 204	4
	H4060040856311	Skřínka pod umyvadlo 58 x 45 x 60 cm , se 2 zásuvkami, pro umyvadla H816852		
	H4060040851701	bílá lesk	50 452	6
	H4060040856271	bílá mat	45 330	6
	H4060040856281	šedá traffic	45 330	6
	H4060140856311	Skřínka pod umyvadlo 78 x 45 x 60 cm , se 2 zásuvkami, pro umyvadla H816852		
	H4060140851701	bílá lesk	55 970	6
	H4060140856271	bílá mat	50 061	6
	H4060140856281	šedá traffic	50 061	6
	H4060240856311	Skřínka pod umyvadlo 118 x 45 x 60 cm , se 2 zásuvkami, s výřezem uprostřed, pro umyvadla H816852		
	H4060240851701	bílá lesk	66 220	2
	H4060240856271	bílá mat	58 732	2
	H4060240856281	šedá traffic	58 732	2
	H4060870856311	Skřínka pod umyvadlo 118 x 45 x 60 cm , se 2 zásuvkami, s výřezem vlevo, pro umyvadla H816852		
	H4060870851701	bílá lesk	66 220	2
	H4060870856271	bílá mat	58 732	2
	H4060870856281	šedá traffic	58 732	2
	H4060870856281	černěný dub	57 942	2



* Umyvadlo není součástí.

2.6. THE NEW CLASSIC

Bílá lesk 631 | Bílá mat 170 | Šedá traffic 627 | Černěný dub 628.

Sifon není součástí umyvadlových skříněk a je nutno ho objednat zvlášť.

Lze instalovat standardní nebo prostorově úsporný sifon H894250.

	Číslo výrobku	Popis výrobku	Cena (CZK)	Ks/pal
	H4060880856311	Skřínka pod umyvadlo 118 x 45 x 60 cm , se 2 zásuvkami, s výřezem vpravo, pro umyvadla H816852		
	H4060880851701	bílá lesk	66 220	2
	H4060880856271	bílá mat	58 732	2
	H4060880856281	šedá traffic	58 732	2
	H4060890856311	Skřínka pod umyvadlo 1200 , se 2 zásuvkami, pro umyvadlové mísy H812850/H812851		
	H4060890851701	bílá lesk	45 163	4
	H4060890856271	bílá mat	40 234	4
	H4060890856281	šedá traffic	40 234	4
	H4060890856311	Skřínka pod umyvadlo 1200 , se 1 zásuvkou, pro umyvadlové mísy H812850/H812851		
	H4060890851701	bílá lesk	58 576	2
	H4060890856271	bílá mat	52 052	2
	H4060890856281	šedá traffic	52 052	2
	H4060310856311	Skřínka pod umyvadlo 58 x 32 x 34 cm , s 1 zásuvkou, pro umyvadla H813853		
	H4060310851701	bílá lesk	28 380	15
	H4060310856271	bílá mat	26 016	15
	H4060310856281	šedá traffic	26 016	15
	H4060410856311	Skřínka pod umyvadlo 78 x 32 x 34 cm , s 1 zásuvkou, pro umyvadla H813855		
	H4060410851701	bílá lesk	30 745	15
	H4060410856271	bílá mat	28 380	15
	H4060410856281	šedá traffic	28 380	15
	H4060910856311	Skřínka pod umyvadlo 1000 , s 1 zásuvkou, pro umyvadla H813857		
	H4060910851701	bílá lesk	28 844	8
	H4060910856271	bílá mat	26 467	8
	H4060910856281	šedá traffic	26 467	8
	H4060510856311	Skřínka pod umyvadlo 118 x 32 x 34 cm , s 1 zásuvkou, pro umyvadla H813858		
	H4060510851701	bílá lesk	35 081	6
	H4060510856271	bílá mat	32 321	6
	H4060510856281	šedá traffic	32 321	6

* Umyvadlo není součástí.

2.6. THE NEW CLASSIC

Bílá lesk 631 | Bílá mat 170 | Šedá traffic 627 | Černěný dub 628.

Sífon není součástí umyvadlových skříňek a je nutno ho objednat zvlášť.

Lze instalovat standardní nebo prostorově úsporný sífon H894250.

	Číslo výrobku	Popis výrobku	Cena (CZK)	Ks/pal
	H4060320856311	Skříňka pod umyvadlo 58 x 32 x 67 cm, se 2 zásuvkami, pro umyvadla H813853 bílá lesk	45 330	6
	H4060320851701	bílá mat	41 387	6
	H4060320856271	šedá traffic	41 387	6
	H4060320856281	černěný dub	37 447	6
	H4060420856311	Skříňka pod umyvadlo 78 x 32 x 67 cm, se 2 zásuvkami, pro umyvadla H813855 bílá lesk	49 270	6
	H4060420851701	bílá mat	44 936	6
	H4060420856271	šedá traffic	44 936	6
	H4060420856281	černěný dub	42 177	6
	H4060920856311	Skříňka pod umyvadlo 1000, se 2 zásuvkami, pro umyvadla H813857 bílá lesk	46 488	5
	H4060920851701	bílá mat	42 076	5
	H4060920856271	šedá traffic	42 076	5
	H4060920856281	černěný dub	43 095	5
	H4060520856311	Skříňka pod umyvadlo 118 x 32 x 67 cm, se 2 zásuvkami, pro umyvadla H813858 bílá lesk	56 760	3
	H4060520851701	bílá mat	51 242	3
	H4060520856271	šedá traffic	51 242	3
	H4060520856281	černěný dub	49 270	3
	H4060050856311	Skříňka pod umyvadlo 58 x 45 x 35 cm, s 1 zásuvkou, bez výřezu bílá lesk	30 989	10
	H4060050851701	bílá mat	27 544	10
	H4060050856271	šedá traffic	27 544	10
	H4060050856281	černěný dub	26 779	10
	H4060150856311	Skříňka pod umyvadlo 78 x 45 x 35 cm, s 1 zásuvkou, bez výřezu bílá lesk	35 578	10
	H4060150851701	bílá mat	31 371	10
	H4060150856271	šedá traffic	31 371	10
	H4060150856281	černěný dub	30 605	10
	H4060250856311	Skříňka pod umyvadlo 118 x 45 x 35 cm, s 1 zásuvkou, bez výřezu bílá lesk	42 847	4
	H4060250851701	bílá mat	37 873	4
	H4060250856271	šedá traffic	37 873	4
	H4060250856281	černěný dub	37 109	4

* Umyvadlo není součástí.







2. KOUPELNOVÉ SÉRIE

2.6. THE NEW CLASSIC





Bílá lesk 631 | Bílá mat 170 | Šedá traffic 627 | Černěný dub 628.

Sifon není součástí umyvadlových skříňek a je nutno ho objednat zvlášť.

Lze instalovat standardní nebo prostorově úsporný sifon H894250.

	Číslo výrobku	Popis výrobku	Cena (CZK)	Ks/pal
	H4060060856311	Skříňka pod umyvadlo 58 x 45 x 60 cm, se 2 zásuvkami, bez výřezu bílá lesk	47 821	6
	H4060060851701	bílá mat	42 847	6
	H4060060856271	šedá traffic	42 847	6
	H4060060856281	černěný dub	40 550	6
	H4060160856311	Skříňka pod umyvadlo 78 x 45 x 60 cm, se 2 zásuvkami, bez výřezu bílá lesk	53 178	6
	H4060160851701	bílá mat	47 438	6
	H4060160856271	šedá traffic	47 438	6
	H4060160856281	černěný dub	45 908	6
	H4060260856311	Skříňka pod umyvadlo 118 x 45 x 60 cm, se 2 zásuvkami, bez výřezu bílá lesk	63 123	2
	H4060260851701	bílá mat	55 856	2
	H4060260856271	šedá traffic	55 856	2
	H4060260856281	černěný dub	55 089	2
	H4060610856311	Vysoká skříňka 33 x 33 x 160 cm, závěsy dveří vlevo, push & pull bílá lesk	47 694	6
	H4060610851701	bílá mat	41 387	6
	H4060610856271	šedá traffic	41 387	6
	H4060610856281	černěný dub	40 599	6
	H4060620856311	Vysoká skříňka 33 x 33 x 160 cm, závěsy dveří vpravo, push & pull bílá lesk	47 694	6
	H4060620851701	bílá mat	41 387	6
	H4060620856271	šedá traffic	41 387	6
	H4060620856281	černěný dub	40 599	6
	H4060740856311	Sada nožiček 8,5 x 8,5 x 16,5 cm, pro H406002, H406012, H406022, H406004, H406014, H406024, H406006, H406016, H406026, H406032, H406042, H406052, H406061, H406062, H406083, H406084, H406087, H406088 bílá lesk	5 518	---
	H4060740851701	bílá mat	5 518	---
	H894250000001	Prostorově úsporný sifon	770	195

2.6. THE NEW CLASSIC

	Číslo výrobku	Popis výrobku	Cena (CZK)	Ks/pal
<p>Saphirkeramik</p> 	H4060700850001	Keramické zrcadlo 50 x 8 x 70 cm s prostorovým LED osvětlením, pro externí vypínač, barva světla: 4 000 K	22 861	40
	H4060700857571	bílá bílá mat	27 199	40
	H4060710856291	Rám na ručník 58 x 32 x 82 cm , z ořechového dřeva, pro umyvadla H813853	34 288	10
	H4060720856291	Rám na ručník 78 x 32 x 82 cm , z ořechového dřeva, pro umyvadla H813855	35 311	5
	H4060750856291	Rám na ručník 98 x 32 x 82 cm , z ořechového dřeva, pro umyvadla H813857	33 322	5
	H4060730856291	Rám na ručník 118 x 32 x 82 cm , z ořechového dřeva, pro umyvadla H813858	36 405	5

* Umyvadlo není součástí.

2. KOUPELNOVÉ SÉRIE

2.6. THE NEW CLASSIC

Bílá 000



			Bílá 000	
	Číslo výrobku	Popis výrobku	Cena (CZK)	Ks/pal
	H2208520000001	Vana 190 x 90 x 58 cm, objem 230 l, samostatně stojící, materiál Sentec, včetně vanového odpadu click-clack	138 193	1

Příslušenství k vanám THE NEW CLASSIC (nutno objednat zvlášť)

	Číslo výrobku	Popis výrobku	Cena (CZK)	Ks/pal
	H2951400000001	Sentec krytka a vanová výpusť click-clack, barva bílá, pro volně stojící vany	3 487	---
	H2951410000001	Sentec krytka vanové výpusti click-clack, barva bílá, pro volně stojící vany	2 325	---
		Krytka a vanová výpusť click-clack, pro volně stojící vany		
	H2951390040001	chrom	1 743	---
	H2951391610001	inox kartáčovaná ocel	3 255	---
	H2951391620001	zlatorůžová	3 255	---
	H2951391630001	titan černý mat	3 255	---
	H2951392610001	bílá lesk	2 557	---
	H2951392680001	bílá mat	2 557	---
	H2951394500001	černá mat	2 557	---

2.7. LIVING SQUARE

Bílá 000

	Číslo výrobku	Popis výrobku	Bílá 000 Cena (CZK)	Ks/pal
		Umyvadlo do nábytku 130 x 48 cm		
	H8164350001041	s 1 otvorem pro baterii uprostřed	20 693	6
	H8164350001081	s 3 otvory pro baterii	20 693	6
	H8164350001091	bez otvoru pro baterii	20 693	6
	H8164350001111	s 1 otvorem pro baterii, bez přepadu	20 693	6
	H8164350001121	bez otvoru pro baterii, bez přepadu	20 693	6
	H8164350001581	se 3 otvory pro baterii, bez přepadu	20 693	6
		Dvojumyvadlo do nábytku 130 x 48 cm, vnitřní umyvadlo 90 cm		
	H8164360001041	s 1 otvorem pro baterii uprostřed	24 796	6
	H8164360001071	s 2 otvory pro 2 baterie	24 796	6
	H8164364001071	s 2 otvory pro 2 baterie, v bílé barvě s úpravou LCC (400)	26 796	6
	H8164360001081	s 3 otvory pro baterii	24 796	6
	H8164360001091	bez otvoru pro baterii	24 796	6
	H8164360001111	s 1 otvorem pro baterii, bez přepadu	24 796	6
	H8164360001121	bez otvoru pro baterii, bez přepadu	24 796	6
	H8164360001151	s 2 otvory pro baterie, bez přepadu	24 796	6
	H8164364001151	s 2 otvory pro baterie, bez přepadu, v bílé barvě s úpravou LCC (400)	26 796	6
	H8164360001581	se 3 otvory pro baterii, bez přepadu	24 796	6

2. KOUPELNOVÉ SÉRIE

2.7. LIVING SQUARE

Nábytek LANI pro umyvadla LIVING SQUARE

Bílá mat 260 | Bílá lesk 261 | Šedá traffic 266 | Divoký dub 267 | Specialcolor 990 | Multicolor 999.

Sífon není součástí umyvadlových skříněk a je nutno ho objednat zvlášť.





	Číslo výrobku	Popis výrobku	Cena (CZK)	Ks/pal
	H4041921122601	Skříňka pod umyvadlo 128,5 x 47 x 51,5 cm , se 2 zásuvkami, pro umyvadlo Living Square H816435 a H816436. Lze instalovat standardní nebo prostorově úsporný sífon H894250. bílá mat	21 536	2
	H4041921122611	bílá lesk	21 536	2
	H4041921122661	šedá traffic	21 536	2
	H4041921122671	divoký dub	25 845	2
	H4041921129901	specialcolor	31 075	2
	H4041921129991	multicolor	28 614	2
	H894250000001	Prostorově úsporný sífon	770	195

* Umyvadlo není součástí.

2.8. LIVING SAPHIRKERAMIK

Bílá 000 | Černá mat 716 | Grafit mat 758

Na vybrané výrobky sanitární keramiky v bílé barvě je možno objednat speciální typ glazury LCC (400) za příplatek 2 000,- Kč bez DPH za 1 kus.

			Bílá 000	Černá mat 716 Grafit mat 758	
	Číslo výrobku	Popis výrobku	Cena (CZK)	Cena (CZK)	Ks/pal
Saphirkeramik 	H811433###1121	Saphirkeramik umyvadlová mísa 36 × 36 cm, bez otvoru pro baterii, bez přepadu	13 203	19 805	24
Saphirkeramik 	H811434###1121	Saphirkeramik umyvadlová mísa 60 × 34 cm, bez otvoru pro baterii, bez přepadu	16 505	24 756	32
Saphirkeramik 	H811435###1121	Saphirkeramik umyvadlová mísa 38 cm, bez otvoru pro baterii; objednat zvlášť: H898188 odpadní ventil s keramickou krytkou (neuzavíratelný) a sifon; včetně šablony pro výřez umyvadel, montážní sady H894961. Bez možnosti glazury LCC (400).	11 009	16 514	24
Saphirkeramik 	H898188###0001	Odpadní ventil s keramickou krytkou Saphirkeramik, neuzavíratelný (pro umyvadla Saphirkeramik bez přepadu, se standardním odpadem). Bez možnosti glazury LCC (400).	3 575	5 363	480

2. KOUPELNOVÉ SÉRIE

2.9. LIVING CITY

Bílá 000 | Bílá mat 757

	Číslo výrobku	Popis výrobku	Bílá 000	Bílá mat 757	Ks/pal
			Cena (CZK)	Cena (CZK)	
	H813439###1091	bez otvoru pro baterii	7 075	8 844	18
	H813439###1551	spodní část umyvadla glazovaná, bez otvoru pro baterii	7 863	9 830	18
	H813438###1091	bez otvoru pro baterii	5 603	7 004	18
	H813438###1551	spodní část umyvadla glazovaná, bez otvoru pro baterii	6 388	7 987	18
	H812430###1091	bez otvoru pro baterii	6 833	8 543	28
	H812430###1551	bez otvoru pro baterii, oboustranně glazováno	7 689	9 611	28
	H812431###1091	broušená hrana	8 114	10 144	28
	H812431###1551	oboustranně glazováno, broušená hrana	8 970	11 212	28
	H8134310001041	s 1 otvorem pro baterii	8 218		18
	H8134310001091	bez otvoru pro baterii	8 218		18
	H8134320001041	s 1 otvorem pro baterii	8 963		24
	H8134320001081	se 3 otvory pro baterii	8 963		24
	H8134320001091	bez otvoru pro baterii	8 963		24
	H8154320001041	Umývatko 45 x 38 cm, s 1 otvorem pro baterii uprostřed. Pouze v bílé barvě.	6 575		36
	H8154330001041	Umyvadlo 45 x 38 cm, s 1 otvorem pro baterii uprostřed, broušená spodní část. Pouze v bílé barvě.	7 703		36
	H8174310001041	s 1 otvorem pro baterii uprostřed	6 932		27
	H8174310001081	s 3 otvory pro baterii	6 932		27
	H8174310001091	bez otvoru pro baterii	6 932		27
	H8174330001041	s 1 otvorem pro baterii uprostřed	9 486		24
	H8174330001081	s 3 otvory pro baterii	9 486		24
	H8174330001091	bez otvoru pro baterii	9 486		24

2. KOUPELNOVÉ SÉRIE

2.9. LIVING CITY

Bílá 000





	Číslo výrobku	Popis výrobku	Bílá 000 Cena (CZK)	Ks/pal
	H8174360001041	Umyvadlo do nábytku 80 x 46 cm. Pouze v bílé barvě. s 1 otvorem pro baterii uprostřed	13 774	15
	H8174360001091	bez otvoru pro baterii	13 774	15
	H8184370001041	Umyvadlo do nábytku 100 x 46 cm. Pouze v bílé barvě. s 1 otvorem pro baterii uprostřed	17 099	12
	H8184370001071	s 2 otvory pro 2 baterie	17 099	12
	H8184370001091	bez otvoru pro baterii	17 099	12
	H8174320001041	Umyvadlo do nábytku 50 x 46 cm, broušená spodní část umyvadla. Pouze v bílé barvě. s 1 otvorem pro baterii uprostřed	8 413	27
	H8174320001081	s 3 otvory pro baterii	8 413	27
	H8174320001091	bez otvoru pro baterii	8 413	27
	H8174340001041	Umyvadlo do nábytku 60 x 46 cm, broušená spodní část umyvadla. Pouze v bílé barvě. s 1 otvorem pro baterii uprostřed	11 169	24
	H8174340001081	s 3 otvory pro baterii	11 169	24
	H8174340001091	bez otvoru pro baterii	11 169	24
	H8174370001041	Umyvadlo do nábytku 80 x 46 cm, broušená spodní část umyvadla. Pouze v bílé barvě. s 1 otvorem pro baterii uprostřed	15 251	15
	H8174370001091	bez otvoru pro baterii	15 251	15
	H8184380001041	Umyvadlo do nábytku 100 x 46 cm, broušená spodní část umyvadla. Pouze v bílé barvě. s 1 otvorem pro baterii uprostřed	18 577	12
	H8184380001071	s 2 otvory pro 2 baterie	18 577	12
	H8184380001091	bez otvoru pro baterii	18 577	12

2.9. LIVING CITY

Nábytek LANI pro umyvadla LIVING CITY

Bílá mat 260 | Bílá lesk 261 | Šedá traffic 266 | Divoký dub 267 | Specialcolor 990 | Multicolor 999.

Sífon není součástí umyvadlových skříněk a je nutno ho objednat zvlášť.

	Číslo výrobku	Popis výrobku	Cena (CZK)	Ks/pal
		Skříňka pod umyvadlo 43,5 x 37 x 51,5 cm , se 2 zásuvkami, pro umyvátko Living City H815432. Lze instalovat standardní nebo prostorově úsporný sífon H894250.		
	H4041121122601	bílá mat	12 307	16
	H4041121122611	bílá lesk	12 307	16
	H4041121122661	šedá traffic	12 307	16
	H4041121122671	divoký dub	15 999	16
	H4041121129901	specialcolor	19 999	16
H4041121129991	multicolor	18 768	16	
		Skříňka pod umyvadlo 48 x 45 x 51,5 cm , se 2 zásuvkami, pro umyvadlo Living City H817431. Lze instalovat standardní nebo prostorově úsporný sífon H894250.		
	H4035121122601	bílá mat	14 055	6
	H4035121122611	bílá lesk	14 055	6
	H4035121122661	šedá traffic	14 055	6
	H4035121122671	divoký dub	18 049	6
	H4035121129901	specialcolor	23 079	6
H4035121129991	multicolor	21 009	6	
		Skříňka pod umyvadlo 58,5 x 44 x 53 cm , se 2 zásuvkami, pro umyvadlo Living City H817433. Lze instalovat standardní nebo prostorově úsporný sífon H894250.		
	H4035321122601	bílá mat	13 034	6
	H4035321122611	bílá lesk	13 034	6
	H4035321122661	šedá traffic	13 034	6
	H4035321122671	divoký dub	16 630	6
	H4035321129901	specialcolor	24 113	6
H4035321129991	multicolor	21 759	6	
		Skříňka pod umyvadlo 78,5 x 44 x 53 cm , se 2 zásuvkami, pro umyvadlo Living City H817436. Lze instalovat standardní nebo prostorově úsporný sífon H894250.		
	H4035521122601	bílá mat	14 703	6
	H4035521122611	bílá lesk	14 703	6
	H4035521122661	šedá traffic	14 703	6
	H4035521122671	divoký dub	18 716	6
	H4035521129901	specialcolor	26 966	6
H4035521129991	multicolor	21 702	6	
		Skříňka pod umyvadlo 98,5 x 44 x 53 cm , se 2 zásuvkami, pro umyvadlo Living City H818437. Lze instalovat standardní nebo prostorově úsporný sífon H894250.		
	H4035621122601	bílá mat	18 152	4
	H4035621122611	bílá lesk	18 152	4
	H4035621122661	šedá traffic	18 152	4
	H4035621122671	divoký dub	22 276	4
	H4035621129901	specialcolor	27 814	4
H4035621129991	multicolor	25 044	4	
	H8942500000001	Prostorově úsporný sífon	770	195





* Umyvadlo není součástí.

2. KOUPELNOVÉ SÉRIE

2.10. INO

Bílá 000 | Bílá mat 757 | Černá mat 716 | Grafit mat 758





Na vybrané výrobky sanitární keramiky v bílé barvě je možno objednat speciální typ glazury LCC (400) za příplatek 2 000,- Kč bez DPH za 1 kus.

			Bílá 000	Bílá mat 757	Černá mat 716 Grafit mat 758	
	Číslo výrobku	Popis výrobku	Cena (CZK)	Cena (CZK)	Cena (CZK)	Ks/pal
	H815301###1041	Umývatko 45 x 41 cm , pro H425301, H425302, H403011, H403012, H403013, H403014 s přepadem, s 1 otvorem pro baterii, montážní set M10 x 140 mm H899882 je nutno objednat zvlášť	7 605	9 507	11 409	24
	H815301###1091	s přepadem, bez otvoru pro baterii, montážní set M10 x 140 mm H899882 je nutno objednat zvlášť	7 605	9 507	11 409	24
	H815301###1111	bez přepadu, s 1 otvorem pro baterii, montážní set M10 x 140 mm H899882 a odpadní ventil s keramickou krytkou (neuzavíratelný) H898188 je nutno objednat zvlášť	7 605	9 507	11 409	24
	H815301###1121	bez přepadu, bez otvoru pro baterii, montážní set M10 x 140 mm H899882 a odpadní ventil s keramickou krytkou (neuzavíratelný) H898188 je nutno objednat zvlášť	7 605	9 507	11 409	24
	H816300###1041	Umývatko 45 x 41 cm , broušená spodní část s přepadem, s 1 otvorem pro baterii, montážní set M10 x 140 mm H899882 je nutno objednat zvlášť	9 037	11 297	13 556	24
	H816300###1091	s přepadem, bez otvoru pro baterii, montážní set M10 x 140 mm H899882 je nutno objednat zvlášť	9 037	11 297	13 556	24
	H816300###1111	bez přepadu, s 1 otvorem pro baterii, montážní set M10 x 140 mm H899882 a odpadní ventil s keramickou krytkou (neuzavíratelný) H898188 je nutno objednat zvlášť	9 037	11 297	13 556	24
	H816300###1121	bez přepadu, bez otvoru pro baterii, montážní set M10 x 140 mm H899882 a odpadní ventil s keramickou krytkou (neuzavíratelný) H898188 je nutno objednat zvlášť	9 037	11 297	13 556	24
	H810302###1041	Umyvadlo 56 x 45 cm , pro H425351, H425352, H403021, H403022, H403023, H403024 s přepadem, s 1 otvorem pro baterii, montážní set M10 x 140 mm H899882 je nutno objednat zvlášť	9 416	11 769	14 123	24
	H810302###1091	s přepadem, bez otvoru pro baterii, montážní set M10 x 140 mm H899882 je nutno objednat zvlášť	9 416	11 769	14 123	24
	H810302###1111	bez přepadu, s 1 otvorem pro baterii, montážní set M10 x 140 mm H899882 a odpadní ventil s keramickou krytkou (neuzavíratelný) H898188 je nutno objednat zvlášť	9 416	11 769	14 123	24
	H810302###1121	bez přepadu, bez otvoru pro baterii, montážní set M10 x 140 mm H899882 a odpadní ventil s keramickou krytkou (neuzavíratelný) H898188 je nutno objednat zvlášť	9 416	11 769	14 123	24
	H816302###1041	Umyvadlo 56 x 45 cm , broušená spodní část s přepadem, s 1 otvorem pro baterii, montážní set M10 x 140 mm H899882 je nutno objednat zvlášť	10 840	13 551	16 260	24
	H816302###1091	s přepadem, bez otvoru pro baterii, montážní set M10 x 140 mm H899882 je nutno objednat zvlášť	10 840	13 551	16 260	24
	H816302###1111	bez přepadu, s 1 otvorem pro baterii, montážní set M10 x 140 mm H899882 a odpadní ventil s keramickou krytkou (neuzavíratelný) H898188 je nutno objednat zvlášť	10 840	13 551	16 260	24
	H816302###1121	bez přepadu, bez otvoru pro baterii, montážní set M10 x 140 mm H899882 a odpadní ventil s keramickou krytkou (neuzavíratelný) H898188 je nutno objednat zvlášť	10 840	13 551	16 260	24
	H813301###1041	Umyvadlo do nábytku s poličkou vlevo 90 x 36/45 cm , pro H425401, H403001, H403002, H403003, H403004 s přepadem, s 1 otvorem pro baterii, montážní set M10 x 140 mm H899882 je nutno objednat zvlášť	30 431	38 039	45 645	12
	H813301###1091	s přepadem, bez otvoru pro baterii, montážní set M10 x 140 mm H899882 je nutno objednat zvlášť	30 431	38 039	45 645	12
	H813301###1111	bez přepadu, s 1 otvorem pro baterii, montážní set M10 x 140 mm H899882 a odpadní ventil s keramickou krytkou (neuzavíratelný) H898188 je nutno objednat zvlášť	30 431	38 039	45 645	12
	H813301###1121	bez přepadu, bez otvoru pro baterii, montážní set M10 x 140 mm H899882 a odpadní ventil s keramickou krytkou (neuzavíratelný) H898188 je nutno objednat zvlášť	30 431	38 039	45 645	12





2.10. INO

Bílá 000 | Bílá mat 757 | Černá mat 716 | Grafit mat 758

Na vybrané výrobky sanitární keramiky v bílé barvě je možno objednat speciální typ glazury LCC (400) za příplatek 2 000,- Kč bez DPH za 1 kus.



			Bílá 000	Bílá mat 757	Černá mat 716 Grafit mat 758	
	Číslo výrobku	Popis výrobku	Cena (CZK)	Cena (CZK)	Cena (CZK)	Ks/pal
<p>Saphirkeramik</p> 	H813302###1041	Umyvadlo do nábytku s poličkou vpravo 90 x 36/45 cm, pro H425401, H403001, H403002, H403003, H403004 s přepadem, s 1 otvorem pro baterii, montážní set M10 x 140 mm H899882 je nutno objednat zvlášť	30 431	38 039	45 645	12
	H813302###1091	s přepadem, bez otvoru pro baterii, montážní set M10 x 140 mm H899882 je nutno objednat zvlášť	30 431	38 039	45 645	12
	H813302###1111	bez přepadu, s 1 otvorem pro baterii, montážní set M10 x 140 mm H899882 a odpadní ventil s keramickou krytkou (neuzavíratelný) H898188 je nutno objednat zvlášť	30 431	38 039	45 645	12
	H813302###1121	bez přepadu, bez otvoru pro baterii, montážní set M10 x 140 mm H899882 a odpadní ventil s keramickou krytkou (neuzavíratelný) H898188 je nutno objednat zvlášť	30 431	38 039	45 645	12
<p>Saphirkeramik</p> 	H814304###1041	Dvojumyvadlo do nábytku 142 x 45 cm, pro H425411, H403015 a H403016 s přepadem, s 1 otvorem pro baterii, montážní set M10 x 140 mm H899882 je nutno objednat zvlášť	39 302	49 127	58 953	6
	H814304###1091	s přepadem, bez otvoru pro baterii, montážní set M10 x 140 mm H899882 je nutno objednat zvlášť	39 302	49 127	58 953	6
	H814304###1111	bez přepadu, s 1 otvorem pro baterii, montážní set M10 x 140 mm H899882 a odpadní ventil s keramickou krytkou (neuzavíratelný) H898188 je nutno objednat zvlášť	39 302	49 127	58 953	6
	H814304###1121	bez přepadu, bez otvoru pro baterii, montážní set M10 x 140 mm H899882 a odpadní ventil s keramickou krytkou (neuzavíratelný) H898188 je nutno objednat zvlášť	39 302	49 127	58 953	6
<p>Saphirkeramik</p>  	H812302###1091	Umyvadlová mísa 50 x 35 cm, bez otvoru pro baterii s přepadem	19 021	23 776	28 532	32
	H812302###1121	bez přepadu, odpadní ventil s keramickou krytkou (neuzavíratelný) H898188 je nutno objednat zvlášť	19 021	23 776	28 532	32
<p>Saphirkeramik</p> 	H817302###1091	Zápustné umyvadlo 50 x 36,5 cm, bez otvoru pro baterii s přepadem; sifon nutno objednat zvlášť	19 021	23 776	28 532	32
	H817302###1121	bez přepadu; sifon a odpadní ventil s keramickou krytkou (neuzavíratelný) H898188 je nutno objednat zvlášť	19 021	23 776	28 532	32

2.10. INO

	Číslo výrobku	Popis výrobku	Cena (CZK)	Ks/pal
	H8981840000001	Odpadní ventil s keramickou krytkou, neuzavíratelný (pro umyvadla bez přepadu, se standardním odpadem)	1 122	---
	H8981847570001	bílá bílá mat	1 403	---
	H8981910000001	Odpadní ventil s automatickou zátkou , včetně keramické krytky Saphirkeramik (pro umyvadla Saphirkeramik s přepadem, se standardním odpadem)	2 605	500
	H8981917570001	bílá	3 256	500
	H8981917160001	bílá mat	3 906	500
	H8981917580001	černá mat grafit mat	3 906	500
	H8981920000001	Odpadní ventil se zátkou click-clack , včetně keramické krytky Saphirkeramik (pro umyvadla Saphirkeramik s přepadem, se standardním odpadem)	3 734	500
	H8981927570001	bílá	4 669	500
	H8981927160001	bílá mat	5 603	500
	H8981927580001	černá mat grafit mat	5 603	500
	H8981880000001	Odpadní ventil s keramickou krytkou Saphirkeramik, neuzavíratelný (pro umyvadla Saphirkeramik bez přepadu, se standardním odpadem)	3 575	480
	H8981887570001	bílá	4 471	480
	H8981887160001	bílá mat	5 363	480
	H8981887580001	černá mat grafit mat	5 363	480
	H8998820000001	Montážní set M10 x 140mm	133	---

Bílá 000 | Bílá mat 757

Na vybrané výrobky sanitární keramiky v bílé barvě je možno objednat speciální typ glazury LCC (400) za příplatek 2 000,- Kč bez DPH za 1 kus.







	Číslo výrobku	Popis výrobku	Bílá 000	Bílá mat 757	Ks/pal
			Cena (CZK)	Cena (CZK)	
 <p>RIMLESS</p>	H820802###0001	Závěsný klozet rimless Ino/Palomba 54 x 36 x 26,5 cm , hluboké splachování. Není dostupný v barvě bílá mat.	10 644	13 305	18
	H891802###0001	Sedátko s poklopem Ino/Palomba , tenké, odnímatelné, se zpomalovacím mechanismem. Není dostupné v LCC.	4 556	6 833	108

2. KOUPELNOVÉ SÉRIE

2.10. INO

Bílá mat 170 | Ořech 171. Skříňky jsou z hliníku.

Sífon není součástí dodávky umyvadlových skříňek a je nutno ho objednat zvlášť.

	Číslo výrobku	Popis výrobku	Cena (CZK)	Ks/pal
	H4253010301701	Skříňka pod umyvadlo 28 x 60,5 x 30 cm , včetně instalačního setu pro nábytek H494012, pro umyvadlo H815301. Lze instalovat standardní nebo prostorově úsporný sífon H894250.		
	H4253010301711	dvířka vlevo bílá mat	30 533	20
	H4253020301701	dvířka vpravo bílá mat	30 533	20
	H4253020301711	dvířka vpravo ořech	60 011	20
	H4253510301701	Skříňka pod umyvadlo 32 x 60,5 x 34 cm , včetně instalačního setu pro nábytek H494012, pro umyvadlo H810302. Lze instalovat standardní nebo prostorově úsporný sífon H894250.		
	H4253510301711	dvířka vlevo bílá mat	32 857	16
	H4253520301701	dvířka vpravo bílá mat	32 857	16
	H4253520301711	dvířka vpravo ořech	64 535	16
	H4254010301701	Skříňka pod umyvadlo 77 x 35,5 x 35 cm , s 1 zásuvkou, včetně instalačního setu pro nábytek H494012; závěsné zařízení pro zásuvku H495411 nutno objednat zvlášť, pro umyvadlo H813301, H813302. Lze instalovat standardní nebo prostorově úsporný sífon H894250.	40 141	12
	H4254010301711	dvířka vlevo bílá mat	69 744	12
	H4254110301701	Skříňka pod dvojumyvadlo 117 x 35,5 x 35 cm , se 2 zásuvkami, vč. instalačního setu pro nábytek H494012; závěsné zařízení pro zásuvku H495411 nutno objednat zvlášť, pro umyvadlo H814304. Lze instalovat standardní nebo prostorově úsporný sífon H894250.	57 432	10
	H4254110301711	dvířka vpravo bílá mat	84 977	10
	H4954110301701	Závěsná kovová policička s úložným prostorem 40 x 10 x 10 cm , barva bílá	3 993	466
	H4254510301701	Vysoká skříňka 34 x 180 x 30,6 cm závěsy dvířek vlevo bílá mat	65 466	6
	H4254510301711	závěsy dvířek vlevo ořech	96 680	6
	H4254520301701	závěsy dvířek vpravo bílá mat	65 466	6
	H4254520301711	závěsy dvířek vpravo ořech	96 680	6

* Umyvadlo není součástí.



2. KOUPELNOVÉ SÉRIE

2.10. INO

Nábytek BASE pro umyvadla INO

Bílá mat 260 | Bílá lesk 261 | Světlý jilm 262 | Tmavý jilm 263 | Šedá traffic 266 | Multicolor 999.

Sifon není součástí umyvadlových skříněk a je nutno ho objednat zvlášť.

	Číslo výrobku	Popis výrobku	Cena (CZK)	Ks/pal	
		Skřínka pod umyvadlo 28 x 30 x 52 cm , 1 dvířka, závěsy vlevo, 1 vnitřní policička, pro umyvátko H815301. Lze instalovat standardní nebo prostorově úsporný sifon H894250.			
		s úchytkou z eloxovaného hliníku (lesk)			
	H4030111102601	bílá mat	8 463	22	
	H4030111102611	bílá lesk	9 021	22	
	H4030111102621	světlý jilm	9 021	22	
	H4030111102631	tmavý jilm	9 021	22	
	H4030111102661	šedá traffic	9 021	22	
	H4030111109991	multicolor	13 422	22	
		s úchytkou z tmavého hliníku (mat)			
	H4030131102601	bílá mat	8 463	22	
	H4030131102611	bílá lesk	9 021	22	
	H4030131102621	světlý jilm	9 021	22	
	H4030131102631	tmavý jilm	9 021	22	
	H4030131102661	šedá traffic	9 021	22	
	H4030131109991	multicolor	13 422	22	
			Skřínka pod umyvadlo 28 x 30 x 52 cm , 1 dvířka, závěsy vpravo, 1 vnitřní policička, pro umyvátko H815301. Lze instalovat standardní nebo prostorově úsporný sifon H894250.		
			s úchytkou z eloxovaného hliníku (lesk)		
		H4030121102601	bílá mat	8 463	22
H4030121102611		bílá lesk	9 021	22	
H4030121102621		světlý jilm	9 021	22	
H4030121102631		tmavý jilm	9 021	22	
H4030121102661		šedá traffic	9 021	22	
H4030121109991		multicolor	13 422	22	
		s úchytkou z tmavého hliníku (mat)			
H4030141102601		bílá mat	8 463	22	
H4030141102611		bílá lesk	9 021	22	
H4030141102621		světlý jilm	9 021	22	
H4030141102631		tmavý jilm	9 021	22	
H4030141102661		šedá traffic	9 021	22	
H4030141109991		multicolor	13 422	22	
			Skřínka pod umyvadlo 32 x 34 x 52 cm , 1 dvířka, závěsy vlevo, 1 vnitřní policička, pro umyvátko H810302. Lze instalovat standardní nebo prostorově úsporný sifon H894250.		
			s úchytkou z eloxovaného hliníku (lesk)		
		H4030211102601	bílá mat	8 866	22
	H4030211102611	bílá lesk	9 392	22	
	H4030211102621	světlý jilm	9 392	22	
	H4030211102631	tmavý jilm	9 392	22	
	H4030211102661	šedá traffic	9 392	22	
	H4030211109991	multicolor	14 197	22	
		s úchytkou z tmavého hliníku (mat)			
	H4030231102601	bílá mat	8 866	22	
	H4030231102611	bílá lesk	9 392	22	
	H4030231102621	světlý jilm	9 392	22	
	H4030231102631	tmavý jilm	9 392	22	
	H4030231102661	šedá traffic	9 392	22	
	H4030231109991	multicolor	14 197	22	



* Umyvadlo není součástí.

2.10. INO

Nábytek BASE pro umyvadla INO

Bílá mat 260 | Bílá lesk 261 | Světlý jilm 262 | Tmavý jilm 263 | Šedá traffic 266 | Multicolor 999.

Sífon není součástí umyvadlových skříněk a je nutno ho objednat zvlášť.

	Číslo výrobku	Popis výrobku	Cena (CZK)	Ks/pal
		Skříňka pod umyvadlo 32 x 34 x 52 cm , 1 dvířka, závěsy vpravo, 1 vnitřní polička, pro umyvátko H810302. Lze instalovat standardní nebo prostorově úsporný sífon H894250.		
		s úchytkou z eloxovaného hliníku (lesk)		
	H4030221102601	bílá mat	8 866	22
	H4030221102611	bílá lesk	9 392	22
	H4030221102621	světlý jilm	9 392	22
	H4030221102631	tmavý jilm	9 392	22
	H4030221102661	šedá traffic	9 392	22
	H4030221109991	multicolor	14 197	22
		s úchytkou z tmavého hliníku (mat)		
	H4030241102601	bílá mat	8 866	22
	H4030241102611	bílá lesk	9 392	22
	H4030241102621	světlý jilm	9 392	22
	H4030241102631	tmavý jilm	9 392	22
	H4030241102661	šedá traffic	9 392	22
H4030241109991	multicolor	14 197	22	
		Skříňka pod umyvadlo 77 x 35 x 37 cm , s 1 zásuvkou, pro umyvadla H813301, H813302. Lze instalovat standardní nebo prostorově úsporný sífon H894250.		
		s úchytkou z eloxovaného hliníku (lesk)		
	H4030011102601	bílá mat	10 788	15
	H4030011102611	bílá lesk	11 438	15
	H4030011102621	světlý jilm	11 438	15
	H4030011102631	tmavý jilm	11 438	15
	H4030011102661	šedá traffic	11 438	15
	H4030011109991	multicolor	15 747	15
		s úchytkou z tmavého hliníku (mat)		
	H4030031102601	bílá mat	10 788	15
	H4030031102611	bílá lesk	11 438	15
	H4030031102621	světlý jilm	11 438	15
	H4030031102631	tmavý jilm	11 438	15
	H4030031102661	šedá traffic	11 438	15
H4030031109991	multicolor	15 747	15	
		Skříňka pod umyvadlo 77 x 35 x 78 cm , se 2 zásuvkami, pro umyvadla H813301, H813302. Lze instalovat standardní nebo prostorově úsporný sífon H894250.		
		s úchytkou z eloxovaného hliníku (lesk)		
	H4030021102601	bílá mat	20 706	7
	H4030021102611	bílá lesk	22 194	7
	H4030021102621	světlý jilm	22 194	7
	H4030021102631	tmavý jilm	22 194	7
	H4030021102661	šedá traffic	22 194	7
	H4030021109991	multicolor	29 913	7
		s úchytkou z tmavého hliníku (mat)		
	H4030041102601	bílá mat	19 721	7
	H4030041102611	bílá lesk	21 137	7
	H4030041102621	světlý jilm	21 137	7
	H4030041102631	tmavý jilm	21 137	7
	H4030041102661	šedá traffic	21 137	7
H4030041109991	multicolor	28 488	7	







* Umyvadlo není součástí.

2.10. INO

Nábytek BASE pro umyvadla INO

Bílá mat 260 | Bílá lesk 261 | Světlý jilm 262 | Tmavý jilm 263 | Šedá traffic 266 | Multicolor 999.

Sífon není součástí umyvadlových skříněk a je nutno ho objednat zvlášť.



	Číslo výrobku	Popis výrobku	Cena (CZK)	Ks/pal	
		Skříňka pod umyvadlo 117 x 35 x 37 cm , se 2 zásuvkami, pro umyvadlo H814304. Lze instalovat standardní nebo prostorově úsporný sífon H894250. Není dostupná v barvě bílá lesk a multicolor			
	H4030151102601	s úchytkou z eloxovaného hliníku (lesk) bílá mat	19 339	10	
	H4030151102621	světlý jilm	20 511	10	
	H4030151102631	tmavý jilm	20 511	10	
	H4030151102661	šedá traffic	20 511	10	
		s úchytkou z tmavého hliníku (mat)			
	H4030161102601	bílá mat	19 339	10	
	H4030161102621	světlý jilm	20 511	10	
	H4030161102631	tmavý jilm	20 511	10	
	H4030161102661	šedá traffic	20 511	10	
			Vysoká skříňka 35 x 33 x 165 cm , závěsy dveří vlevo		
		H4030311102601	s úchytkou z eloxovaného hliníku (lesk) bílá mat	16 160	6
		H4030311102611	bílá lesk	19 316	6
		H4030311102621	světlý jilm	16 160	6
H4030311102631		tmavý jilm	16 160	6	
H4030311102661		šedá traffic	16 160	6	
H4030311109991		multicolor	33 899	6	
		s úchytkou z tmavého hliníku (mat)			
H4030331102601		bílá mat	16 160	6	
H4030331102611		bílá lesk	19 316	6	
H4030331102621		světlý jilm	16 160	6	
H4030331102631		tmavý jilm	16 160	6	
H4030331102661		šedá traffic	16 160	6	
H4030331109991		multicolor	33 899	6	
		Vysoká skříňka 35 x 33 x 165 cm , závěsy dveří vpravo			
	H4030321102601	s úchytkou z eloxovaného hliníku (lesk) bílá mat	16 160	6	
	H4030321102611	bílá lesk	19 316	6	
	H4030321102621	světlý jilm	16 160	6	
	H4030321102631	tmavý jilm	16 160	6	
	H4030321102661	šedá traffic	16 160	6	
	H4030321109991	multicolor	33 899	6	
		s úchytkou z tmavého hliníku (mat)			
	H4030341102601	bílá mat	16 160	6	
	H4030341102611	bílá lesk	19 316	6	
	H4030341102621	světlý jilm	16 160	6	
	H4030341102631	tmavý jilm	16 160	6	
	H4030341102661	šedá traffic	16 160	6	
	H4030341109991	multicolor	33 899	6	
	H4909501040001	Držák na ručník k nábytku 270 mm eloxovaný hliník (lesk)	2 552	---	
	H4909501050001	světlý hliník (mat)	2 963	---	
	H4909501060001	tmavý hliník (mat)	2 963	---	
	H4909511040001	Držák na ručník k nábytku 320 mm eloxovaný hliník (lesk)	2 800	---	
	H4909511050001	světlý hliník (mat)	3 213	---	
	H4909511060001	tmavý hliník (mat)	3 213	---	
	H4909521040001	Držák na ručník k nábytku 400 mm eloxovaný hliník (lesk)	3 130	---	
	H4909521050001	světlý hliník (mat)	3 541	---	
	H4909521060001	tmavý hliník (mat)	3 541	---	
	H8942500000001	Prostorově úsporný sífon	770	195	

* Umyvadlo není součástí.

2. KOUPELNOVÉ SÉRIE

2.10. INO

Materiál: SENTEC. Barvy: Bílá 000 | Černá zvenku / bílá uvnitř 065 **NOVINKA**

	Číslo výrobku	Popis výrobku	Bílá 000 Cena (CZK)	Černá / bílá 065 Cena (CZK)	Ks/pal
	H2303020000001	Vana 180 x 80 x 52 cm , objem 250 l, samostatně stojící, z materiálu SENTEC, včetně 1 m ohebné hadice a vanového odpadu click-clack. Jen v bílé barvě.	115 960		1
	H231302###0001	Vana 170 x 75 x 52 cm , objem 230 l, samostatně stojící, z materiálu SENTEC, včetně 1 m ohebné hadice a vanového odpadu click-clack. NOVINKA Barva černá zvenku / bílá uvnitř (065)	122 678	142 385	1







Příslušenství k vanám INO (nutno objednat zvlášť)

	Číslo výrobku	Popis výrobku	Cena (CZK)	Ks/pal
	H2951400000001	Sentec krytka a vanová výpusť click-clack , barva bílá, pro volně stojící vany	3 487	---
	H2951410000001	Sentec krytka vanové výpusti click-clack , barva bílá, pro volně stojící vany	2 325	---
		Krytka a vanová výpusť click-clack , pro volně stojící vany		
	H2951390040001	chrom	1 743	---
	H2951391610001	inox kartáčovaná ocel	3 255	---
	H2951391620001	zlatorůžová	3 255	---
	H2951391630001	titan černý mat	3 255	---
	H2951392610001	bílá lesk	2 557	---
	H2951392680001	bílá mat	2 557	---
	H2951394500001	černá mat	2 557	---

2.11. VAL

Bílá 000 | Bílá mat 757 | Černá mat 716 | Grafit mat 758

Na vybrané výrobky sanitární keramiky v bílé barvě je možno objednat speciální typ glazury LCC (400) za příplatek 2 000,- Kč nebo LCC Active (A00) za příplatek 2 250,- Kč bez DPH za 1 kus.

			Bílá 000	Bílá mat 757	Černá mat 716 Grafit mat 758	
	Číslo výrobku	Popis výrobku	Cena (CZK)	Cena (CZK)	Cena (CZK)	Ks/pal
	H815280###1061	Umývatko 34 × 22 × 11,5 cm s 1 otvorem pro baterii vpravo Toto umývatko je dostupné také v PACKu společně se skříňkou (viz str. 90).	6 701	8 376	10 051	96
	H815280###1141	s 1 otvorem pro baterii vpravo, bez přepadu	6 701	8 376	10 051	96
	H815283###1051	Kulaté umývatko 55 × 31,5 × 11,5 cm, s odkládací plochou vpravo s 1 otvorem pro baterii vlevo	11 035	13 796	16 554	32
	H815283###1091	bez otvoru pro baterii	11 035	13 796	16 554	32
	H815283###1121	bez otvoru pro baterii, bez přepadu	11 035	13 796	16 554	32
	H815283###1131	s 1 otvorem pro baterii vlevo, bez přepadu	11 035	13 796	16 554	32
	H815283###8111	s 1 otvorem pro baterii vlevo, řezatelné na jedné straně	12 555	15 694	18 833	32
	H815283###8131	bez otvoru pro baterii, řezatelné na jedné straně	12 555	15 694	18 833	32
	H815284###1061	Kulaté umývatko 55 × 31,5 × 11,5 cm, s odkládací plochou vlevo s 1 otvorem pro baterii vpravo	11 035	13 796	16 554	32
	H815284###1091	bez otvoru pro baterii	11 035	13 796	16 554	32
	H815284###1121	bez otvoru pro baterii, bez přepadu	11 035	13 796	16 554	32
	H815284###1141	s 1 otvorem pro baterii vpravo, bez přepadu	11 035	13 796	16 554	32
	H815284###8121	s 1 otvorem pro baterii vpravo, řezatelné na jedné straně	12 555	15 694	18 833	32
	H815284###8131	bez otvoru pro baterii, řezatelné na jedné straně	12 555	15 694	18 833	32
	H815285###1041	Umyvadlo 60 × 31,5 × 11,5 cm, compact, se sníženou odkládací plochou s reliéfem vpravo s 1 otvorem pro baterii uprostřed	11 827	14 784	17 740	18
	H815285###1091	bez otvoru pro baterii	11 827	14 784	17 740	18
	H815285###1111	s 1 otvorem pro baterii, bez přepadu	11 827	14 784	17 740	18
	H815285###1121	bez otvoru pro baterii, bez přepadu	11 827	14 784	17 740	18
	H817285###1041	Umyvadlo 60 × 31,5 × 11,5 cm, compact, broušená spodní část, se sníženou odkládací plochou s reliéfem vpravo s 1 otvorem pro baterii uprostřed	13 245	16 557	19 868	18
	H817285###1091	bez otvoru pro baterii	13 245	16 557	19 868	18
	H817285###1111	s 1 otvorem pro baterii, bez přepadu	13 245	16 557	19 868	18
	H817285###1121	bez otvoru pro baterii, bez přepadu	13 245	16 557	19 868	18
	H815288###1061	Umyvadlo 53 × 40 × 11,5 cm, s armaturní deskou a se sníženou odkládací plochou s reliéfem vpravo s 1 otvorem pro baterii vpravo	14 189	17 737	21 284	18
	H815288###1091	bez otvoru pro baterii	14 189	17 737	21 284	18
	H815288###1111	s 1 otvorem pro baterii, bez přepadu	14 189	17 737	21 284	18
	H815288###1121	bez otvoru pro baterii, bez přepadu	14 189	17 737	21 284	18
	H816288###1061	Umyvadlo 53 × 40 × 11,5 cm, broušená spodní část, s armaturní deskou a se sníženou odkládací plochou s reliéfem vpravo s 1 otvorem pro baterii vpravo	15 611	19 514	23 416	18
	H816288###1091	bez otvoru pro baterii	15 611	19 514	23 416	18
	H816288###1111	s 1 otvorem pro baterii, bez přepadu	15 611	19 514	23 416	18
	H816288###1121	bez otvoru pro baterii, bez přepadu	15 611	19 514	23 416	18







* Vhodný držák ručnicku viz str. 102.

2. KOUPELNOVÉ SÉRIE

2.11. VAL

Bílá 000 | Bílá mat 757 | Černá mat 716 | Grafit mat 758

Na vybrané výrobky sanitární keramiky v bílé barvě je možno objednat speciální typ glazury LCC (400) za příplatek 2 000,- Kč nebo LCC Active (A00) za příplatek 2 250,- Kč bez DPH za 1 kus.

			Bílá 000	Bílá mat 757	Černá mat 716 Grafit mat 758	
	Číslo výrobku	Popis výrobku	Cena (CZK)	Cena (CZK)	Cena (CZK)	Ks/pal
 <p>Saphirkeramik</p>		Dvojumyvadlo 120 x 42 x 11,5 cm , se sníženou odkládací plochou s reliéfem				
	H814282###1041	s 1 otvorem pro baterii uprostřed	31 454	39 318	47 181	9
	H814282###1081	s 3 otvory pro baterii	31 454	39 318	47 181	9
	H814282###1091	bez otvoru pro baterii	31 454	39 318	47 181	9
	H814282###1111	s 1 otvorem pro baterii, bez přepadu	31 454	39 318	47 181	9
	H814282###1121	bez otvoru pro baterii, bez přepadu	31 454	39 318	47 181	9
	H814282###1581	s 3 otvory pro baterii, bez přepadu	31 454	39 318	47 181	9
 <p>Saphirkeramik</p>		Umyvadlo 40 x 42,5 cm , upevnění na zeď				
	H811281###1041	s 1 otvorem pro baterii, s přepadem	7 383	9 228	11 074	24
	H811281###1091	bez otvoru pro baterii, s přepadem	7 383	9 228	11 074	24
	H811281###1111	s 1 otvorem pro baterii, bez přepadu	7 383	9 228	11 074	24
	H811281###1121	bez otvoru pro baterii, bez přepadu	7 383	9 228	11 074	24
 <p>Saphirkeramik</p>		Umyvadlo 40 x 42,5 cm , broušená spodní část, upevnění na zeď				
	H813281###1041	s 1 otvorem pro baterii, s přepadem	8 589	10 738	12 886	24
	H813281###1091	bez otvoru pro baterii, s přepadem	8 589	10 738	12 886	24
	H813281###1111	s 1 otvorem pro baterii, bez přepadu	8 589	10 738	12 886	24
	H813281###1121	bez otvoru pro baterii, bez přepadu	8 589	10 738	12 886	24
 <p>Saphirkeramik</p>		Umyvadlová mísa 45 x 38 cm , s armaturní deskou, glazovaná zadní strana, zaoblené zadní rohy				
	H812280###1041	s přepadem, s 1 otvorem pro baterii	8 082	10 104	12 125	24
	H812280###1081	s přepadem, s 3 otvory pro baterii	8 082	10 104	12 125	24
	H812280###1091	s přepadem, bez otvoru pro baterii	8 082	10 104	12 125	24
	H812280###1111	bez přepadu, s 1 otvorem pro baterii, odpadní ventil s keramickou krytkou (neuzavíratelný) H898188 je nutno objednat zvlášť	8 082	10 104	12 125	24
	H812280###1581	bez přepadu, s 3 otvory pro baterii, odpadní ventil s keramickou krytkou (neuzavíratelný) H898188 je nutno objednat zvlášť	8 082	10 104	12 125	24
	H812280###1121	bez přepadu, bez otvoru pro baterii, odpadní ventil s keramickou krytkou (neuzavíratelný) H898188 je nutno objednat zvlášť	8 082	10 104	12 125	24
 <p>Saphirkeramik</p>		Umyvatko 45 x 42 cm , pro H410102 a H402132, montážní set M10 x 140 mm H899882 je nutno objednat zvlášť				
	H815281###1041	s přepadem, s 1 otvorem pro baterii	7 132	8 915	10 698	24
	H815281###1091	s přepadem, bez otvoru pro baterii	7 132	8 915	10 698	24
	H815281###1111	bez přepadu, s 1 otvorem pro baterii, odpadní ventil s keramickou krytkou (neuzavíratelný) H898188 je nutno objednat zvlášť	7 132	8 915	10 698	24
	H815281###1121	bez přepadu, bez otvoru pro baterii, odpadní ventil s keramickou krytkou (neuzavíratelný) H898188 je nutno objednat zvlášť	7 132	8 915	10 698	24
 <p>Saphirkeramik</p>		Umyvatko 45 x 42 cm , broušená spodní část, montážní set M10 x 140 mm H899882 je nutno objednat zvlášť				
	H816280###1041	s přepadem, s 1 otvorem pro baterii	8 082	10 105	12 125	24
	H816280###1091	s přepadem, bez otvoru pro baterii	8 082	10 105	12 125	24
	H816280###1111	bez přepadu, s 1 otvorem pro baterii, odpadní ventil s keramickou krytkou (neuzavíratelný) H898188 je nutno objednat zvlášť	8 082	10 105	12 125	24
	H816280###1121	bez přepadu, bez otvoru pro baterii, odpadní ventil s keramickou krytkou (neuzavíratelný) H898188 je nutno objednat zvlášť	8 082	10 105	12 125	24





* Vhodný držák ručnicku viz str. 102.

2. KOUPELNOVÉ SÉRIE

2.11. VAL

Bílá 000 | Bílá mat 757 | Černá mat 716 | Grafit mat 758





Na vybrané výrobky sanitární keramiky v bílé barvě je možno objednat speciální typ glazury LCC (400) za příplatek 2 000,- Kč nebo LCC Active (A00) za příplatek 2 250,- Kč bez DPH za 1 kus.

			Bílá 000	Bílá mat 757	Černá mat 716 Grafit mat 758	
	Číslo výrobku	Popis výrobku	Cena (CZK)	Cena (CZK)	Cena (CZK)	Ks/pal
		Umyvadlová mísa 55 x 40 cm , s armaturní deskou, glazovaná zadní strana, zaoblené zadní rohy				
	H812284###1041	s přepadem, s 1 otvorem pro baterii	9 508	11 886	14 264	18
	H812284###1081	s přepadem, s 3 otvory pro baterii	9 508	11 886	14 264	18
	H812284###1091	s přepadem, bez otvoru pro baterii	9 508	11 886	14 264	18
	H812284###1111	bez přepadu, s 1 otvorem pro baterii, odpadní ventil s keramickou krytkou (neuzavíratelný) H898188 je nutno objednat zvlášť	9 508	11 886	14 264	18
	H812284###1581	bez přepadu, s 3 otvory pro baterii, odpadní ventil s keramickou krytkou (neuzavíratelný) H898188 je nutno objednat zvlášť	9 508	11 886	14 264	18
	H812284###1121	bez přepadu, bez otvoru pro baterii, odpadní ventil s keramickou krytkou (neuzavíratelný) H898188 je nutno objednat zvlášť	9 508	11 886	14 264	18
		Umyvadlo 55 x 42 cm , pro H410122 a H402192, montážní set M10 x 140 mm H899882 je nutno objednat zvlášť				
	H810282###1041	s přepadem, s 1 otvorem pro baterii	8 082	10 105	12 125	24
	H810282###1081	s přepadem, s 3 otvory pro baterii	8 082	10 105	12 125	24
	H810282###1091	s přepadem, bez otvoru pro baterii	8 082	10 105	12 125	24
	H810282###1111	bez přepadu, s 1 otvorem pro baterii, odpadní ventil s keramickou krytkou (neuzavíratelný) H898188 je nutno objednat zvlášť	8 082	10 105	12 125	24
	H810282###1581	bez přepadu, s 3 otvory pro baterii, odpadní ventil s keramickou krytkou (neuzavíratelný) H898188 je nutno objednat zvlášť	8 082	10 105	12 125	24
	H810282###1121	bez přepadu, bez otvoru pro baterii, odpadní ventil s keramickou krytkou (neuzavíratelný) H898188 je nutno objednat zvlášť	8 082	10 105	12 125	24
		Umyvadlo 55 x 42 cm , broušená spodní část, montážní set M10 x 140 mm H899882 je nutno objednat zvlášť				
	H816282###1041	s přepadem, s 1 otvorem pro baterii	9 508	11 887	14 264	24
	H816282###1081	s přepadem, s 3 otvory pro baterii	9 508	11 887	14 264	24
	H816282###1091	s přepadem, bez otvoru pro baterii	9 508	11 887	14 264	24
	H816282###1111	bez přepadu, s 1 otvorem pro baterii, odpadní ventil s keramickou krytkou (neuzavíratelný) H898188 je nutno objednat zvlášť	9 508	11 887	14 264	24
	H816282###1581	bez přepadu, s 3 otvory pro baterii, odpadní ventil s keramickou krytkou (neuzavíratelný) H898188 je nutno objednat zvlášť	9 508	11 887	14 264	24
	H816282###1121	bez přepadu, bez otvoru pro baterii, odpadní ventil s keramickou krytkou (neuzavíratelný) H898188 je nutno objednat zvlášť	9 508	11 887	14 264	24
		Umyvadlová mísa 60 x 40 cm , s armaturní deskou, glazovaná zadní strana, zaoblené zadní rohy				
	H812285###1041	s přepadem, s 1 otvorem pro baterii	9 987	12 484	14 980	18
	H812285###1081	s přepadem, s 3 otvory pro baterii	9 987	12 484	14 980	18
	H812285###1091	s přepadem, bez otvoru pro baterii	9 987	12 484	14 980	18
	H812285###1111	bez přepadu, s 1 otvorem pro baterii, odpadní ventil s keramickou krytkou (neuzavíratelný) H898188 je nutno objednat zvlášť	9 987	12 484	14 980	18
	H812285###1581	bez přepadu, s 3 otvory pro baterii, odpadní ventil s keramickou krytkou (neuzavíratelný) H898188 je nutno objednat zvlášť	9 987	12 484	14 980	18
	H812285###1121	bez přepadu, bez otvoru pro baterii, odpadní ventil s keramickou krytkou (neuzavíratelný) H898188 je nutno objednat zvlášť	9 987	12 484	14 980	18

2.11. VAL

Bílá 000 | Bílá mat 757 | Černá mat 716 | Grafit mat 758

Na vybrané výrobky sanitární keramiky v bílé barvě je možno objednat speciální typ glazury LCC (400) za příplatek 2 000,- Kč nebo LCC Active (A00) za příplatek 2 250,- Kč bez DPH za 1 kus.





			Bílá 000	Bílá mat 757	Černá mat 716 Grafit mat 758	
	Číslo výrobku	Popis výrobku	Cena (CZK)	Cena (CZK)	Cena (CZK)	Ks/pal
		Umyvadlo 60 x 42 cm , pro H410142 a H402252, montážní set M10 x 140 mm H899882 je nutno objednat zvlášť				
	H810283###1041	s přepadem, s 1 otvorem pro baterii	8 560	10 700	12 840	18
	H810283###1081	s přepadem, s 3 otvory pro baterii	8 560	10 700	12 840	18
	H810283###1091	s přepadem, bez otvoru pro baterii	8 560	10 700	12 840	18
	H810283###1111	bez přepadu, s 1 otvorem pro baterii, odpadní ventil s keramickou krytkou (neuzavíratelný) H898188 je nutno objednat zvlášť	8 560	10 700	12 840	18
	H810283###1581	bez přepadu, s 3 otvory pro baterii, odpadní ventil s keramickou krytkou (neuzavíratelný) H898188 je nutno objednat zvlášť	8 560	10 700	12 840	18
	H810283###1121	bez přepadu, bez otvoru pro baterii, odpadní ventil s keramickou krytkou (neuzavíratelný) H898188 je nutno objednat zvlášť	8 560	10 700	12 840	18
		Umyvadlo 60 x 42 cm , broušená spodní část, montážní set M10 x 140 mm H899882 je nutno objednat zvlášť				
	H816283###1041	s přepadem, s 1 otvorem pro baterii	9 987	12 483	14 980	18
	H816283###1081	s přepadem, s 3 otvory pro baterii	9 987	12 483	14 980	18
	H816283###1091	s přepadem, bez otvoru pro baterii	9 987	12 483	14 980	18
	H816283###1111	bez přepadu, s 1 otvorem pro baterii, odpadní ventil s keramickou krytkou (neuzavíratelný) H898188 je nutno objednat zvlášť	9 987	12 483	14 980	18
	H816283###1581	bez přepadu, s 3 otvory pro baterii, odpadní ventil s keramickou krytkou (neuzavíratelný) H898188 je nutno objednat zvlášť	9 987	12 483	14 980	18
	H816283###1121	bez přepadu, bez otvoru pro baterii, odpadní ventil s keramickou krytkou (neuzavíratelný) H898188 je nutno objednat zvlášť	9 987	12 483	14 980	18
		Umyvadlo 65 x 42 cm , pro H410162 a H402312, montážní set M10 x 140 mm H899882 je nutno objednat zvlášť				
	H810284###1041	s přepadem, s 1 otvorem pro baterii	9 508	11 887	14 264	18
	H810284###1081	s přepadem, s 3 otvory pro baterii	9 508	11 887	14 264	18
	H810284###1091	s přepadem, bez otvoru pro baterii	9 508	11 887	14 264	18
	H810284###1111	bez přepadu, s 1 otvorem pro baterii, odpadní ventil s keramickou krytkou (neuzavíratelný) H898188 je nutno objednat zvlášť	9 508	11 887	14 264	18
	H810284###1581	bez přepadu, s 3 otvory pro baterii, odpadní ventil s keramickou krytkou (neuzavíratelný) H898188 je nutno objednat zvlášť	9 508	11 887	14 264	18
	H810284###1121	bez přepadu, bez otvoru pro baterii, odpadní ventil s keramickou krytkou (neuzavíratelný) H898188 je nutno objednat zvlášť	9 508	11 887	14 264	18
		Umyvadlo 65 x 42 cm , broušená spodní část, montážní set M10 x 140 mm H899882 je nutno objednat zvlášť				
	H816284###1041	s přepadem, s 1 otvorem pro baterii	10 938	13 672	16 407	18
	H816284###1081	s přepadem, s 3 otvory pro baterii	10 938	13 672	16 407	18
	H816284###1091	s přepadem, bez otvoru pro baterii	10 938	13 672	16 407	18
	H816284###1111	bez přepadu, s 1 otvorem pro baterii, odpadní ventil s keramickou krytkou (neuzavíratelný) H898188 je nutno objednat zvlášť	10 938	13 672	16 407	18
	H816284###1581	bez přepadu, s 3 otvory pro baterii, odpadní ventil s keramickou krytkou (neuzavíratelný) H898188 je nutno objednat zvlášť	10 938	13 672	16 407	18
	H816284###1121	bez přepadu, bez otvoru pro baterii, odpadní ventil s keramickou krytkou (neuzavíratelný) H898188 je nutno objednat zvlášť	10 938	13 672	16 407	18

2. KOUPELNOVÉ SÉRIE

2.11. VAL

Bílá 000 | Bílá mat 757 | Černá mat 716 | Grafit mat 758

Na vybrané výrobky sanitární keramiky v bílé barvě je možno objednat speciální typ glazury LCC (400) za příplatek 2 000,- Kč nebo LCC Active (A00) za příplatek 2 250,- Kč bez DPH za 1 kus.







			Bílá 000	Bílá mat 757	Černá mat 716 Grafit mat 758	
	Číslo výrobku	Popis výrobku	Cena (CZK)	Cena (CZK)	Cena (CZK)	Ks/pal
		Umyvadlo 75 x 42 cm , pro H410182 a H402352, montážní set M10 x 140 mm H899882 je nutno objednat zvlášť				
	H810285###1041	s přepadem, s 1 otvorem pro baterii	15 214	19 019	22 824	15
	H810285###1081	s přepadem, s 3 otvory pro baterii	15 214	19 019	22 824	15
	H810285###1091	s přepadem, bez otvoru pro baterii	15 214	19 019	22 824	15
	H810285###1111	bez přepadu, s 1 otvorem pro baterii, odpadní ventil s keramickou krytkou (neuzavíratelný) H898188 je nutno objednat zvlášť	15 214	19 019	22 824	15
	H810285###1581	bez přepadu, s 3 otvory pro baterii, odpadní ventil s keramickou krytkou (neuzavíratelný) H898188 je nutno objednat zvlášť	15 214	19 019	22 824	15
	H810285###1121	bez přepadu, bez otvoru pro baterii, odpadní ventil s keramickou krytkou (neuzavíratelný) H898188 je nutno objednat zvlášť	15 214	19 019	22 824	15
		Umyvadlo 75 x 42 cm , broušená spodní část, montážní set M10 x 140 mm H899882 je nutno objednat zvlášť				
	H816285###1041	s přepadem, s 1 otvorem pro baterii	16 644	20 804	24 968	15
	H816285###1081	s přepadem, s 3 otvory pro baterii	16 644	20 804	24 968	15
	H816285###1091	s přepadem, bez otvoru pro baterii	16 644	20 804	24 968	15
	H816285###1111	bez přepadu, s 1 otvorem pro baterii, odpadní ventil s keramickou krytkou (neuzavíratelný) H898188 je nutno objednat zvlášť	16 644	20 804	24 968	15
	H816285###1581	bez přepadu, s 3 otvory pro baterii, odpadní ventil s keramickou krytkou (neuzavíratelný) H898188 je nutno objednat zvlášť	16 644	20 804	24 968	15
	H816285###1121	bez přepadu, bez otvoru pro baterii, odpadní ventil s keramickou krytkou (neuzavíratelný) H898188 je nutno objednat zvlášť	16 644	20 804	24 968	15
		Umyvadlo 95 x 42 cm , pro H410202 a H402412, upevnění na zeď, montážní set M10 x 140 mm H899882 je nutno objednat zvlášť				
	H810287###1041	s přepadem, s 1 otvorem pro baterii	18 070	22 586	27 104	9
	H810287###1071	s přepadem, se 2 otvory pro baterie	18 070	22 586	27 104	9
	H810287###1081	s přepadem, s 3 otvory pro baterii	18 070	22 586	27 104	9
	H810287###1091	s přepadem, bez otvoru pro baterii	18 070	22 586	27 104	9
	H810287###1111	bez přepadu, s 1 otvorem pro baterii	18 070	22 586	27 104	9
	H810287###1151	bez přepadu, se 2 otvory pro baterie	18 070	22 586	27 104	9
	H810287###1581	bez přepadu, s 3 otvory pro baterii	18 070	22 586	27 104	9
	H810287###1121	bez přepadu, bez otvoru pro baterii	18 070	22 586	27 104	9
		Umyvadlo 95 x 42 cm , broušená spodní část, upevnění na zeď, montážní set M10 x 140 mm H899882 je nutno objednat zvlášť				
	H816287###1041	s přepadem, s 1 otvorem pro baterii	19 496	24 372	29 244	9
	H816287###1071	s přepadem, se 2 otvory pro baterie	19 496	24 372	29 244	9
	H816287###1081	s přepadem, s 3 otvory pro baterii	19 496	24 372	29 244	9
	H816287###1091	s přepadem, bez otvoru pro baterii	19 496	24 372	29 244	9
	H816287###1111	bez přepadu, s 1 otvorem pro baterii	19 496	24 372	29 244	9
	H816287###1151	bez přepadu, se 2 otvory pro baterie	19 496	24 372	29 244	9
	H816287###1581	bez přepadu, s 3 otvory pro baterii	19 496	24 372	29 244	9
	H816287###1121	bez přepadu, bez otvoru pro baterii	19 496	24 372	29 244	9

2. KOUPELNOVÉ SÉRIE





2.11. VAL

Bílá 000 | Bílá mat 757 | Černá mat 716 | Grafit mat 758

Na vybrané výrobky sanitární keramiky v bílé barvě je možno objednat speciální typ glazury LCC (400) za příplatek 2 000,- Kč nebo LCC Active (A00) za příplatek 2 250,- Kč bez DPH za 1 kus.

			Bílá 000	Bílá mat 757	Černá mat 716 Grafit mat 758	
	Číslo výrobku	Popis výrobku	Cena (CZK)	Cena (CZK)	Cena (CZK)	Ks/pal
		Umyvadlo 120x 42 cm , upevnění na zeď				
	H810289###1041	s přepadem, s 1 otvorem pro baterii	29 838	37 295	44 756	9
	H810289###1071	s přepadem, se 2 otvory pro baterie	29 838	37 295	44 756	9
	H810289###1091	s přepadem, bez otvoru pro baterii	29 838	37 295	44 756	9
	H810289###1111	bez přepadu, s 1 otvorem pro baterii	29 838	37 295	44 756	9
	H810289###1151	bez přepadu, se 2 otvory pro baterie	29 838	37 295	44 756	9
	H810289###1121	bez přepadu, bez otvoru pro baterii	29 838	37 295	44 756	9
		Umyvadlová mísa 50 x 40 cm , včetně fixačního setu H894961				
	H812281###1041	s přepadem, s 1 otvorem pro baterii; sifon nutno objednat zvlášť	20 923	26 153	31 385	24
	H812281###1091	s přepadem, bez otvoru pro baterii; sifon nutno objednat zvlášť	20 923	26 153	31 385	24
	H812281###1111	bez přepadu, s 1 otvorem pro baterii; sifon a odpadní ventil s keramickou krytkou (neuzavíratelný) H898188 nutno objednat zvlášť	20 923	26 153	31 385	24
	H812281###1121	bez přepadu, bez otvoru pro baterii; sifon a odpadní ventil s keramickou krytkou (neuzavíratelný) H898188 nutno objednat zvlášť	20 923	26 153	31 385	24
		Umyvadlová mísa 55 x 36 cm , včetně fixačního setu H894961				
	H812282###1091	s přepadem, bez otvoru pro baterii; sifon nutno objednat zvlášť	22 824	28 527	34 233	24
	H812282###1121	bez přepadu, bez otvoru pro baterii; sifon a odpadní ventil s keramickou krytkou (neuzavíratelný) H898188 nutno objednat zvlášť	22 824	28 527	34 233	24
		Zápustné umyvadlo 55 x 36 cm , včetně fixačního setu H894961				
	H817281###1051	s přepadem, s 1 otvorem pro baterii vlevo; sifon nutno objednat zvlášť	19 021	23 776	28 532	24
	H817281###1061	s přepadem, s 1 otvorem pro baterii vpravo; sifon nutno objednat zvlášť	19 021	23 776	28 532	24
	H817281###1091	s přepadem, bez otvoru pro baterii; sifon nutno objednat zvlášť	19 021	23 776	28 532	24
	H817281###1131	bez přepadu, s 1 otvorem pro baterii vlevo; sifon a odpadní ventil s keramickou krytkou (neuzavíratelný) H898188 nutno objednat zvlášť	19 021	23 776	28 532	24
	H817281###1141	bez přepadu, s 1 otvorem pro baterii vpravo; sifon a odpadní ventil s keramickou krytkou (neuzavíratelný) H898188 nutno objednat zvlášť	19 021	23 776	28 532	24
	H817281###1121	bez přepadu, bez otvoru pro baterii; sifon a odpadní ventil s keramickou krytkou (neuzavíratelný) H898188 nutno objednat zvlášť	19 021	23 776	28 532	24
	H870281###0001	Mísa kulatá 32,5 x 32,5 cm . Není dostupná v LCC (400).	4 755	5 943	7 133	60
	H870282###0001	Mísa obdélníková 36 x 28 cm . Není dostupná v LCC (400) ani v LCC Active (A00).	4 755	5 943	7 133	60

2.11. VAL



	Číslo výrobku	Popis výrobku	Cena (CZK)	Ks/pal
	H8981840000001	Odpadní ventil s keramickou krytkou, neuzavíratelný (pro umyvadla bez přepadu, se standardním odpadem)	1 122	---
	H8981847570001	bílá	1 403	---
	H8981847160001	bílá mat černá mat	1 683	---
Saphirkeramik 	H8981910000001	Odpadní ventil s automatickou zátkou , včetně keramické krytky Saphirkeramik (pro umyvadla Saphirkeramik s přepadem, se standardním odpadem)	2 605	500
	H8981917570001	bílá	3 256	500
	H8981917160001	bílá mat černá mat	3 906	500
	H8981917580001	grafit mat	3 906	500
Saphirkeramik 	H8981920000001	Odpadní ventil se zátkou click-clack , včetně keramické krytky Saphirkeramik (pro umyvadla Saphirkeramik s přepadem, se standardním odpadem)	3 734	500
	H8981927570001	bílá	4 669	500
	H8981927160001	bílá mat černá mat	5 603	500
	H8981927580001	grafit mat	5 603	500
Saphirkeramik 	H8981880000001	Odpadní ventil s keramickou krytkou Saphirkeramik, neuzavíratelný (pro umyvadla Saphirkeramik bez přepadu, se standardním odpadem)	3 575	480
	H8981887570001	bílá	4 471	480
	H8981887160001	bílá mat černá mat	5 363	480
	H8981887580001	grafit mat	5 363	480
	H898188A000001	bílá s LCC Active	5 825	480
	H8998820000001	Montážní set M10 x 140 mm	133	---

2. KOUPELNOVÉ SÉRIE

2.11. VAL

Bílá 000 | Bílá mat 757

Na vybrané výrobky sanitární keramiky v bílé barvě je možno objednat speciální typ glazury LCC (400) za příplatek 2 000,- Kč nebo LCC Active (A00) za příplatek 2 250,- Kč bez DPH za 1 kus.

	Číslo výrobku	Popis výrobku	Bílá 000	Bílá mat 757	Ks/pal
			Cena (CZK)	Cena (CZK)	
 RIMLESS	H820281###0001	Závěsný klozet rimless , hluboké splachování, 4,5/3 l, včetně Laufen EasyFit uchycení*. Sedátko s poklopem H894281 se musí objednat zvlášť.	11 472	14 338	12
	H894281###0001	Sedátko s poklopem , odnímatelné, se zpomalovacím sklápěcím systémem. Není dostupný v LCC ani LCC Active.	4 724	7 085	96
	H830281###3021	Závěsný bidet , s 1 otvorem pro baterii, s přeпадem	11 472	14 338	18

* Číslo uchycení Laufen Easyfit, jako náhradního dílu, naleznete v aktuálním Laufen technickém listu pro příslušný výrobek.





Bílá 000 | Bílá mat 757 | Černá mat 716 | Grafit mat 758

	Číslo výrobku	Popis výrobku	Bílá 000	Bílá mat 757	Černá mat 716 Grafit mat 758	Ks/pal
			Cena (CZK)	Cena (CZK)	Cena (CZK)	
 Saphirkeramik H872280 H872281	H872280###0001 H872281###0001	Držák toaletního papíru 17 × 13 × 11,5 cm , včetně instalační sady pravý levý	4 335 4 335	5 419 5 419	6 503 6 503	180 180
	H872282###0001	Držák WC kartáče 15 × 10 × 36 cm , včetně kartáče a instalační sady	1 814	2 266	2 720	216

2.11. VAL

Bílá 000 | Bílá mat 757 | Černá lesk 020 | Černá mat 716 | Grafit mat 758 | Šedá mat 759

Na vybrané výrobky sanitární keramiky v bílé barvě je možno objednat speciální typ glazury LCC (400) za příplatek 2 000,- Kč nebo LCC Active (A00) za příplatek 2 250,- Kč bez DPH za 1 kus.

			Bílá 000	Bílá mat 757	Černá lesk 020 Černá mat 716 Grafit mat 758 Šedá mat 759	
	Číslo výrobku	Popis výrobku	Cena (CZK)	Cena (CZK)	Cena (CZK)	Ks/pal
	H840281###0001	Odsávací urinál rimless, vnitřní přívod vody, s otvory pro poklop; 1litrový sifón H894181 objednat zvlášť	9 462	11 827	14 192	16
	H840285###0001	Odsávací urinál rimless, vnitřní přívod vody, bez otvorů pro poklop; 1litrový sifón H894181 objednat zvlášť	8 671	10 840	13 007	16
	H840286###0001	Odsávací urinál rimless, vnitřní přívod vody DN50, bez otvorů pro poklop, se senzorem na síťový provoz (230 V), integrovaným Bluetooth, antivandal; 1litrový sifón H894181 objednat zvlášť	28 380	35 476	42 571	16
	H894282###0001	Poklop k urinálu, se zpomalovacím sklápěcím systémem. Není dostupný v LCC ani LCC Active.	3 370	5 055	5 055	108
	H847280###0001	Urinálová dělicí stěna	7 095	8 870	10 643	30

2. KOUPELNOVÉ SÉRIE

2.11. VAL

PACK umývatko VAL / nábytek BASE

Bílá mat 260 | Bílá lesk 261 | Světlý jilm 262 | Tmavý jilm 263 | Šedá traffic 266 | Multicolor 999.

Sifon není součástí dodávky umyvadlových skříněk a je nutno ho objednat zvlášť.

	Číslo výrobku	Popis výrobku	Cena (CZK)	Ks/pal
 <p>PACK</p>		Umývatko VAL H815280 se skříňkou Base H403052 34 x 22 x 64 cm, 1 dvířka, panty vpravo. Lze instalovat standardní nebo prostorově úsporný sifon H894250.		
	H8622802601061	bílá mat	16 949	24
	H8622802611061	bílá lesk	18 133	24
	H8622802621061	světlý jilm	16 949	24
	H8622802631061	tmavý jilm	16 949	24
	H8622802661061	šedá traffic	16 949	24
	H8622809991061	multicolor	21 679	24

PACK umývatko VAL / nábytek BASE 2.0 **NOVINKA**

Bílá mat 260 | Bílá lesk 261 | Šedá traffic 266 | Divoký dub 267 | Specialcolor 990 | Multicolor 999.

Sifon není součástí dodávky umyvadlových skříněk a je nutno ho objednat zvlášť.

	Číslo výrobku	Popis výrobku	Cena (CZK)	Ks/pal
 <p>PACK</p>		Umývatko VAL H815280 se skříňkou BASE 2.0 H411342 34 x 22 x 64 cm, 1 dvířka, panty vpravo. Lze instalovat standardní nebo prostorově úsporný sifon H894250.		
	H8612802601061	bílá mat	15 598	---
	H8612802611061	bílá lesk	15 598	---
	H8612802661061	šedá traffic	15 598	---
	H8612802671061	divoký dub	17 913	---
	H8612809901061	specialcolor	19 559	---
H8612809991061	multicolor	18 645	---	

PACK umyvadlo VAL / nábytek JUNA **NOVINKA**





Bílá mat 260 | Šedá traffic 266 | Divoký dub 267 | Specialcolor 990 | Multicolor 999.

Sifon není součástí dodávky umyvadlových skříněk a je nutno ho objednat zvlášť.

	Číslo výrobku	Popis výrobku	Cena (CZK)	Ks/pal
 <p>PACK</p>		Umývatko VAL H815280 se skříňkou JUNA H411562 34 x 22 x 64 cm, 1 dvířka, panty vpravo. Lze instalovat standardní nebo prostorově úsporný sifon H894250.		
	H8632802601061	bílá mat	16 573	---
	H8632802661061	šedá traffic	16 573	---
	H8632802671061	divoký dub	17 913	---
	H8632809901061	specialcolor	21 386	---
	H8632809991061	multicolor	20 350	---

2.11. VAL

Chrom 004

	Číslo výrobku	Popis výrobku	Cena (CZK)	Ks/pal
	H3812800040001	Držák na ručník 22 × 13,3 × 7,5 cm , chrom, pro kulatá umývatka. Montáž držáků přímo na šrouby k upevnění umyvadla na zeď. pro H815284	2 207	30
	H3812810040001	pro H815283 Držák není kompatibilní s umyvadly řezanými na míru.	2 207	30
	H3812820040001	Držák na ručník 26,5 × 14 × 7,5 cm , levý, chrom, pro umyvadlo H815285. Montáž držáků přímo na šrouby k upevnění umyvadla na zeď.	2 365	30
	H3812830040001	Držák na ručník 36,5 × 14 × 7,5 cm , chrom, pro dvojumyvadlo H814282. Montáž držáků přímo na šrouby k upevnění umyvadla na zeď. levý	2 997	12
	H3812840040001	pravý	2 997	12
	H3812850040001	Držák na ručník 40,5 × 7,5 cm , levý, chrom, pro umyvadlo H815288. Montáž držáků přímo na šrouby k upevnění umyvadla na zeď.	2 600	12





2. KOUPELNOVÉ SÉRIE

2.11. VAL

Nábytek SPACE pro umyvadla VAL

Bílá mat (s lesklým hliníkovým rámečkem) 100 | Světlý ořech (s lesklým hliníkovým rámečkem) 101 | Tmavý jilm (s tmavým hliníkovým rámečkem) 103 | Multicolor 999

Sífon není součástí dodávky umyvadlových skříněk a je nutno ho objednat zvlášť.

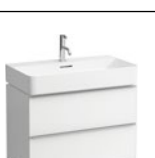
	Číslo výrobku	Popis výrobku	Cena (CZK)	Ks/pal
		Skřínka pod umyvadlo 43,5 x 52 x 41 cm , 2 zásuvky, včetně instalačního setu pro nábytek H491140, pro umyvadlo H815281. Lze instalovat pouze prostorově úsporný sífon H894250.		
	H4101021601001	bílá mat	25 704	12
	H4101021601011	světlý ořech	25 704	12
	H4101021601031	tmavý jilm	25 704	12
	H4101021609991	multicolor	29 907	12
	H4954011606311	Dělicí systém do zásuvek , malý 20 x 4,5 x 27,6 cm, bílá mat	2 461	310
	H4954051606311	Dělicí systém do zásuvek , velký 32 x 4,5 x 27,6 cm, bílá mat	2 957	200
H4112201601051	Nožky (2 kusy) hliník, nutno objednat zvlášť	3 446	930	
		Skřínka pod umyvadlo 53,5 x 52 x 41 cm , 2 zásuvky, včetně instalačního setu pro nábytek H491140, pro umyvadlo H810282. Lze instalovat pouze prostorově úsporný sífon H894250.		
	H4101221601001	bílá mat	26 693	8
	H4101221601011	světlý ořech	26 693	8
	H4101221601031	tmavý jilm	26 693	8
	H4101221609991	multicolor	31 265	8
	H4954011606311	Dělicí systém do zásuvek , malý 20 x 4,5 x 27,6 cm, bílá mat	2 461	310
	H4954051606311	Dělicí systém do zásuvek , velký 32 x 4,5 x 27,6 cm, bílá mat	2 957	200
H4112201601051	Nožky (2 kusy) hliník, nutno objednat zvlášť	3 446	930	
		Skřínka pod umyvadlo 58,5 x 52 x 41 cm , 2 zásuvky, včetně instalačního setu pro nábytek H491140, pro umyvadlo H810283. Lze instalovat pouze prostorově úsporný sífon H894250.		
	H4101421601001	bílá mat	27 433	8
	H4101421601011	světlý ořech	27 433	8
	H4101421601031	tmavý jilm	27 433	8
	H4101421609991	multicolor	32 087	8
	H4954011606311	Dělicí systém do zásuvek , malý 20 x 4,5 x 27,6 cm, bílá mat	2 461	310
	H4954051606311	Dělicí systém do zásuvek , velký 32 x 4,5 x 27,6 cm, bílá mat	2 957	200
H4112201601051	Nožky (2 kusy) hliník, nutno objednat zvlášť	3 446	930	
		Skřínka pod umyvadlo 63,5 x 52 x 41 cm , 2 zásuvky, včetně instalačního setu pro nábytek H491140, pro umyvadlo H810284. Lze instalovat pouze prostorově úsporný sífon H894250.		
	H4101621601001	bílá mat	28 300	8
	H4101621601011	světlý ořech	28 300	8
	H4101621601031	tmavý jilm	28 300	8
	H4101621609991	multicolor	33 077	8
	H4954011606311	Dělicí systém do zásuvek , malý 20 x 4,5 x 27,6 cm, bílá mat	2 461	310
	H4954051606311	Dělicí systém do zásuvek , velký 32 x 4,5 x 27,6 cm, bílá mat	2 957	200
H4112201601051	Nožky (2 kusy) hliník, nutno objednat zvlášť	3 446	930	
		Skřínka pod umyvadlo 73,5 x 52 x 41 cm , 2 zásuvky, včetně instalačního setu pro nábytek H491140, pro umyvadlo H810285. Lze instalovat pouze prostorově úsporný sífon H894250.		
	H4101821601001	bílá mat	30 401	6
	H4101821601011	světlý ořech	30 401	6
	H4101821601031	tmavý jilm	30 401	6
	H4101821609991	multicolor	35 797	6
	H4954011606311	Dělicí systém do zásuvek , malý 20 x 4,5 x 27,6 cm, bílá mat	2 461	310
	H4954051606311	Dělicí systém do zásuvek , velký 32 x 4,5 x 27,6 cm, bílá mat	2 957	200
H4112201601051	Nožky (2 kusy) hliník, nutno objednat zvlášť	3 446	930	









* Umyvadlo není součástí.

2.11. VAL

Nábytek SPACE pro umyvadla VAL

Bílá mat (s lesklým hliníkovým rámečkem) 100 | Světlý ořech (s lesklým hliníkovým rámečkem) 101 | Tmavý jilm (s tmavým hliníkovým rámečkem) 103 | Multicolor 999

Sífon není součástí dodávky umyvadlových skříněk a je nutno ho objednat zvlášť.

	Číslo výrobku	Popis výrobku	Cena (CZK)	Ks/pal
	H4102021601001	Skříňka pod umyvadlo 93,5 x 52 x 41 cm , 2 zásuvky, včetně instalačního setu pro nábytek H491140, pro umyvadlo H810287. Lze instalovat pouze prostorově úsporný sífon H894250.		
		bílá mat	32 459	4
		světlý ořech	32 459	4
		tmavý jilm	32 459	4
		multicolor	38 392	4
	H4954011606311	Dělicí systém do zásuvek , malý 20 x 4,5 x 27,6 cm, bílá mat	2 461	310
	H4954051606311	Dělicí systém do zásuvek , velký 32 x 4,5 x 27,6 cm, bílá mat	2 957	200
H4112201601051	Nožky (2 kusy) hliník, nutno objednat zvlášť	3 446	930	
	H4102221601001	Skříňka pod umyvadlo 118,5 x 52 x 41 cm , 2 zásuvky, včetně instalačního setu pro nábytek H491140, pro umyvadlo H810289 a pro umyvadlo H814282, 1 200 mm. Lze instalovat pouze prostorově úsporný sífon H894250.		
		bílá mat	35 105	4
		světlý ořech	35 105	4
		tmavý jilm	35 105	4
		multicolor	41 732	4
	H4954011606311	Dělicí systém do zásuvek , malý 20 x 4,5 x 27,6 cm, bílá mat	2 461	310
	H4954051606311	Dělicí systém do zásuvek , velký 32 x 4,5 x 27,6 cm, bílá mat	2 957	200
H4112201601051	Nožky (2 kusy) hliník, nutno objednat zvlášť	3 446	930	
	H4954001606311	Dělicí systém do zásuvek 20 x 24,4 x 45 cm , bílá mat	2 586	310
	H4954021606311	Dělicí systém do zásuvek 20 x 32,4 x 45 cm , bílá mat	2 547	310
	H4954041606311	Dělicí systém do zásuvek 32 x 24,4 x 45 cm , bílá mat	3 051	200
	H4954061606311	Dělicí systém do zásuvek 32 x 32,4 x 45 cm , bílá mat	3 051	200
	H4109011601001	Vysoká skříňka 30 x 30 x 170 cm , zrcadlové dveře vlevo nebo vpravo, 4 skleněné police, včetně instalačního setu H494012		
		bílá mat	28 300	6
		světlý ořech	28 300	6
		tmavý jilm	28 300	6
		multicolor	41 564	6
	H4112201601051	Nožky (2 kusy) hliník, nutno objednat zvlášť	3 446	---
	H4109001601001	Otevřená skříňka 30 x 29,5 x 170 cm , 4 police z HPL laminátu, včetně instalačního setu H494012		
		bílá mat	21 543	6
		světlý ořech	21 543	6
		tmavý jilm	21 543	6
		multicolor	43 294	6
	H4112201601051	Nožky (2 kusy) hliník, nutno objednat zvlášť	3 446	---
	H4109051601001	Otevřená skříňka 15 x 29,5 x 170 cm , 4 police z HPL laminátu, včetně instalačního setu H494012		
		bílá mat	18 206	12
		světlý ořech	18 206	12
		tmavý jilm	18 206	12
		multicolor	38 639	12
	H4112201601051	Nožky (2 kusy) hliník, nutno objednat zvlášť	3 446	---

* Umyvadlo není součástí.







2.11. VAL

Nábytek BASE pro umyvadla VAL

Bílá mat 260 | Bílá lesk 261 | Světlý jilm 262 | Tmavý jilm 263 | Šedá traffic 266 | Multicolor 999.

Sifon není součástí dodávky umyvadlových skříňek a je nutno ho objednat zvlášť.

Doporučujeme kombinovat se středními nebo vysokými skříňkami BASE s rádiusem.

	Číslo výrobku	Popis výrobku	Cena (CZK)	Ks/pal
		Skříňka pod umyvadlo 43,3 x 52,7 x 39,1 cm , 2 zásuvky, pro umyvátko H815281. Lze instalovat standardní nebo prostorově úsporný sifon H894250.		
	H4021321102601	bílá mat	13 116	16
	H4021321102611	bílá lesk	13 938	16
	H4021321102621	světlý jilm	13 938	16
	H4021321102631	tmavý jilm	13 938	16
	H4021321102661	šedá traffic	13 938	16
H4021321109991	multicolor	19 676	16	
		Skříňka pod umyvadlo 53,3 x 52,7 x 39,1 cm , 2 zásuvky, pro umyvadlo H810282. Lze instalovat standardní nebo prostorově úsporný sifon H894250.		
	H4021921102601	bílá mat	12 175	12
	H4021921102611	bílá lesk	12 912	12
	H4021921102621	světlý jilm	12 912	12
	H4021921102631	tmavý jilm	14 347	12
	H4021921102661	šedá traffic	14 347	12
H4021921109991	multicolor	20 495	12	
		Skříňka pod umyvadlo 58,3 x 52,7 x 39,1 cm , 2 zásuvky, pro umyvadlo H810283. Lze instalovat standardní nebo prostorově úsporný sifon H894250.		
	H4022521102601	bílá mat	12 545	12
	H4022521102611	bílá lesk	13 650	12
	H4022521102621	světlý jilm	13 650	12
	H4022521102631	tmavý jilm	15 166	12
	H4022521102661	šedá traffic	13 650	12
H4022521109991	multicolor	22 134	12	
		Skříňka pod umyvadlo 58,5 x 52 x 29 cm , 2 dvířka, pro umyvadlo H815285. Lze instalovat standardní nebo prostorově úsporný sifon H894250.		
	H4025521102601	bílá mat	11 037	11
	H4025521102611	bílá lesk	11 865	11
	H4025521102621	světlý jilm	11 037	11
	H4025521102631	tmavý jilm	11 037	11
	H4025521102661	šedá traffic	11 865	11
H4025521109991	multicolor	13 521	11	
		Skříňka pod umyvadlo 63,5 x 52,7 x 39,1 cm , 2 zásuvky, pro umyvadlo H810284. Lze instalovat standardní nebo prostorově úsporný sifon H894250.		
	H4023121102601	bílá mat	13 280	9
	H4023121102611	bílá lesk	14 387	9
	H4023121102621	světlý jilm	14 387	9
	H4023121102631	tmavý jilm	15 985	9
	H4023121102661	šedá traffic	15 985	9
H4023121109991	multicolor	22 543	9	
		Skříňka pod umyvadlo 73,3 x 52,7 x 39,1 cm , 2 zásuvky, pro umyvadlo H810285. Lze instalovat standardní nebo prostorově úsporný sifon H894250.		
	H4023521102601	bílá mat	15 575	9
	H4023521102611	bílá lesk	16 808	9
	H4023521102621	světlý jilm	16 808	9
	H4023521102631	tmavý jilm	16 808	9
	H4023521102661	šedá traffic	16 808	9
H4023521109991	multicolor	24 185	9	

* Umyvadlo není součástí.

2. KOUPELNOVÉ SÉRIE







2.11. VAL

Nábytek BASE pro umyvadla VAL

Bílá mat 260 | Bílá lesk 261 | Světlý jilm 262 | Tmavý jilm 263 | Šedá traffic 266 | Multicolor 999.

Sifon není součástí dodávky umyvadlových skříňek a je nutno ho objednat zvlášť.

Doporučujeme kombinovat se středními nebo vysokými skříňkami BASE s rádiusem.







	Číslo výrobku	Popis výrobku	Cena (CZK)	Ks/pal
		Skříňka pod umyvadlo 93 x 52,7 x 39,1 cm , 2 zásuvky, pro umyvadlo H810287. Lze instalovat standardní nebo prostorově úsporný sifon H894250.		
	H4024121102601	bílá mat	16 808	6
	H4024121102611	bílá lesk	18 037	6
	H4024121102621	světlý jilm	18 037	6
	H4024121102631	tmavý jilm	18 037	6
	H4024121102661	šedá traffic	18 037	6
H4024121109991	multicolor	25 822	6	
		Skříňka pod umyvadlo 118 x 52,7 x 39,1 cm , 2 zásuvky, pro umyvadlo H810289. Lze instalovat standardní nebo prostorově úsporný sifon H894250.		
	H4024721102601	bílá mat	18 855	4
	H4024721102611	bílá lesk	20 086	4
	H4024721102621	světlý jilm	20 086	4
	H4024721102631	tmavý jilm	20 086	4
	H4024721102661	šedá traffic	20 086	4
H4024721109991	multicolor	28 283	4	
		Skříňka pod umyvadlo 118 x 39 x 52 cm , se 4 zásuvkami, vč. 2 dělicích systémů do zásuvek, pro dvojumyvadla H814282. Lze instalovat standardní nebo prostorově úsporný sifon H894250.		
	H4025341102601	bílá mat	24 438	4
	H4025341102611	bílá lesk	26 016	4
	H4025341102621	světlý jilm	25 228	4
	H4025341102631	tmavý jilm	25 228	4
	H4025341102661	šedá traffic	26 016	4
H4025341109991	multicolor	35 476	4	
	H4029901100001	Nožičky (2 ks), výška 264 mm, pro všechny skříňky Base pro umyvadla VAL	3 444	500
		Držák na ručník k nábytku 270 mm		
	H4909501040001	eloxovaný hliník (lesk)	2 552	---
	H4909501050001	světlý hliník (mat)	2 963	---
H4909501060001	tmavý hliník (mat)	2 963	---	
		Držák na ručník k nábytku 320 mm		
	H4909511040001	eloxovaný hliník (lesk)	2 800	---
	H4909511050001	světlý hliník (mat)	3 213	---
H4909511060001	tmavý hliník (mat)	3 213	---	
		Držák na ručník k nábytku 400 mm		
	H4909521040001	eloxovaný hliník (lesk)	3 130	---
	H4909521050001	světlý hliník (mat)	3 541	---
H4909521060001	tmavý hliník (mat)	3 541	---	
	H8942500000001	Prostorově úsporný sifon	770	195

* Umyvadlo není součástí.

2.11. VAL

Nábytek BASE pro umyvadla VAL







Bílá mat 260 | Bílá lesk 261 | Světlý jilm 262 | Tmavý jilm 263 | Šedá traffic 266 | Multicolor 999.

	Číslo výrobku	Popis výrobku	Cena (CZK)	Ks/pal
		Střední skříňka 35 x 70 x 18 cm, levá, verze s madly		
	H4026011102601	bílá mat	7 789	27
	H4026011102611	bílá lesk	8 608	27
	H4026011102621	světlý jilm	8 608	27
	H4026011102631	tmavý jilm	8 608	27
	H4026011102661	šedá traffic	8 608	27
	H4026011109991	multicolor	12 707	27
		Střední skříňka 35 x 70 x 18 cm, pravá, verze s madly		
	H4026021102601	bílá mat	7 789	27
	H4026021102611	bílá lesk	8 608	27
	H4026021102621	světlý jilm	8 608	27
	H4026021102631	tmavý jilm	8 608	27
	H4026021102661	šedá traffic	8 608	27
	H4026021109991	multicolor	12 707	27
		Vysoká skříňka 35 x 165 x 18 cm, levá (bočnice korpusu s radiusem)		
	H4026411102601	bílá mat	11 477	9
	H4026411102611	bílá lesk	12 707	9
	H4026411102621	světlý jilm	12 707	9
	H4026411102631	tmavý jilm	12 707	9
	H4026411102661	šedá traffic	12 707	9
	H4026411109991	multicolor	22 134	9
		Vysoká skříňka 35 x 165 x 18 cm, pravá (bočnice korpusu s radiusem)		
	H4026421102601	bílá mat	11 477	9
	H4026421102611	bílá lesk	12 707	9
	H4026421102621	světlý jilm	12 707	9
	H4026421102631	tmavý jilm	12 707	9
	H4026421102661	šedá traffic	12 707	9
	H4026421109991	multicolor	22 134	9
		Vysoká skříňka 35 x 165 x 33,5 cm, levá (bočnice korpusu s radiusem)		
	H4026711102601	bílá mat	13 116	6
	H4026711102611	bílá lesk	15 166	6
	H4026711102621	světlý jilm	15 166	6
	H4026711102631	tmavý jilm	15 166	6
	H4026711102661	šedá traffic	15 166	6
	H4026711109991	multicolor	28 691	6
		Vysoká skříňka 35 x 165 x 33,5 cm, pravá (bočnice korpusu s radiusem)		
	H4026721102601	bílá mat	13 116	6
	H4026721102611	bílá lesk	15 166	6
	H4026721102621	světlý jilm	15 166	6
	H4026721102631	tmavý jilm	15 166	6
	H4026721102661	šedá traffic	15 166	6
	H4026721109991	multicolor	28 691	6

2.11. VAL

Nábytek BASE pro umyvadla VAL

Bílá mat 260 | Bílá lesk 261 | Světlý jilm 262 | Tmavý jilm 263 | Šedá traffic 266 | Multicolor 999.

	Číslo výrobku	Popis výrobku	Cena (CZK)	Ks/pal
	H4026911102601	Vysoká skříňka 35 x 165 x 33,5 cm, levá, 2 dvířka, 1 otevřená polička (bočnice korpusu s radiusem) bílá mat	16 395	6
	H4026911102611	bílá lesk	18 445	6
	H4026911102621	světlý jilm	18 445	6
	H4026911102631	tmavý jilm	18 445	6
	H4026911102661	šedá traffic	18 445	6
	H4026911109991	multicolor	32 792	6
	H4026921102601	Vysoká skříňka 35 x 165 x 33,5 cm, pravá, 2 dvířka, 1 otevřená polička (bočnice korpusu s radiusem) bílá mat	16 395	6
	H4026921102611	bílá lesk	18 445	6
	H4026921102621	světlý jilm	18 445	6
	H4026921102631	tmavý jilm	18 445	6
	H4026921102661	šedá traffic	18 445	6
	H4026921109991	multicolor	32 792	6
	H4027111102601	Vysoká skříňka 35 x 165 x 33,5 cm, levá, 2 dvířka, 1 zásuvka (bočnice korpusu s radiusem) bílá mat	19 676	6
	H4027111102611	bílá lesk	21 723	6
	H4027111102621	světlý jilm	21 723	6
	H4027111102631	tmavý jilm	21 723	6
	H4027111102661	šedá traffic	21 723	6
	H4027111109991	multicolor	35 250	6
	H4027121102601	Vysoká skříňka 35 x 165 x 33,5 cm, pravá, 2 dvířka, 1 zásuvka (bočnice korpusu s radiusem) bílá mat	19 676	6
	H4027121102611	bílá lesk	21 723	6
	H4027121102621	světlý jilm	21 723	6
	H4027121102631	tmavý jilm	21 723	6
	H4027121102661	šedá traffic	21 723	6
	H4027121109991	multicolor	35 250	6
	H4027301102601	Vysoká skříňka na míru (bočnice korpusu s radiusem), v šířce od 250–450 mm a max. výšce 1 650 mm. bílá mat	*	---
	H4027301102611	bílá lesk	*	---
	H4027301102621	světlý jilm	*	---
	H4027301102631	tmavý jilm	*	---
	H4027301102661	šedá traffic	*	---
	H4027301109991	multicolor	*	---
	H4930201100001	Koš na prádlo, pro vysoké skříňky	2 624	32

* Cena na vyžádání.





2. KOUPELNOVÉ SÉRIE

2.11. VAL

Nábytek BASE 2.0 pro umyvadla VAL **NOVINKA**

Bílá mat 260 | Bílá lesk 261 | Šedá traffic 266 | Divoký dub 267 | Specialcolor 990 | Multicolor 999.

Sífon není součástí dodávky umyvadlových skříněk a je nutno ho objednat zvlášť.

	Číslo výrobku	Popis výrobku	Cena (CZK)	Ks/pal
		Skřínka pod umyvátko 42 x 40 x 51,5 cm , 2 zásuvky, pro umyvátko H815281. Lze instalovat standardní nebo prostorově úsporný sífon H894250.		
	H4113521082601	bílá mat	12 734	---
	H4113521082611	bílá lesk	12 734	---
	H4113521082661	šedá traffic	12 734	---
	H4113521082671	divoký dub	14 623	---
	H4113521089901	specialcolor	18 462	---
H4113521089991	multicolor	17 121	---	
		Skřínka pod umyvadlo 52 x 40 x 51,5 cm , 2 zásuvky, pro umyvadlo H810282. Lze instalovat standardní nebo prostorově úsporný sífon H894250.		
	H4113621082601	bílá mat	12 734	---
	H4113621082611	bílá lesk	12 734	---
	H4113621082661	šedá traffic	12 734	---
	H4113621082671	divoký dub	14 623	---
	H4113621089901	specialcolor	18 462	---
H4113621089991	multicolor	17 121	---	
		Skřínka pod umyvadlo 57 x 40 x 51,5 cm , 2 zásuvky, pro umyvadlo H810283. Lze instalovat standardní nebo prostorově úsporný sífon H894250.		
	H4113721082601	bílá mat	13 161	---
	H4113721082611	bílá lesk	13 161	---
	H4113721082661	šedá traffic	13 161	---
	H4113721082671	divoký dub	15 110	---
	H4113721089901	specialcolor	19 071	---
H4113721089991	multicolor	17 731	---	
		Skřínka pod umyvadlo 57 x 40 x 51,5 cm , 2 dvířka, pro umyvadlo H815285. Lze instalovat standardní nebo prostorově úsporný sífon H894250.		
	H4113831082601	bílá mat	10 176	---
	H4113831082611	bílá lesk	10 176	---
	H4113831082661	šedá traffic	10 176	---
	H4113831082671	divoký dub	11 637	---
	H4113831089901	specialcolor	14 745	---
H4113831089991	multicolor	13 709	---	
		Skřínka pod umyvadlo 62 x 40 x 51,5 cm , 2 zásuvky, pro umyvadlo H810284. Lze instalovat standardní nebo prostorově úsporný sífon H894250.		
	H4113921082601	bílá mat	13 649	---
	H4113921082611	bílá lesk	13 649	---
	H4113921082661	šedá traffic	13 649	---
	H4113921082671	divoký dub	15 659	---
	H4113921089901	specialcolor	19 741	---
H4113921089991	multicolor	18 401	---	

* Umyvadlo není součástí.





2. KOUPELNOVÉ SÉRIE

2.11. VAL

Nábytek BASE 2.0 pro umyvadla VAL **NOVINKA**

Bílá mat 260 | Bílá lesk 261 | Šedá traffic 266 | Divoký dub 267 | Specialcolor 990 | Multicolor 999.

Sífon není součástí dodávky umyvadlových skříněk a je nutno ho objednat zvlášť.

	Číslo výrobku	Popis výrobku	Cena (CZK)	Ks/pal
		Skřínka pod umyvadlo 72 x 40 x 51,5 cm , 2 zásuvky, pro umyvadlo H810285. Lze instalovat standardní nebo prostorově úsporný sífon H894250.		
	H4114021082601	bílá mat	14 501	---
	H4114021082611	bílá lesk	14 501	---
	H4114021082661	šedá traffic	14 501	---
	H4114021082671	divoký dub	16 633	---
	H4114021089901	specialcolor	21 020	---
H4114021089991	multicolor	19 619	---	
		Skřínka pod umyvadlo 92 x 40 x 51,5 cm , 2 zásuvky, pro umyvadlo H810287. Lze instalovat standardní nebo prostorově úsporný sífon H894250.		
	H4114121082601	bílá mat	15 780	---
	H4114121082611	bílá lesk	15 780	---
	H4114121082661	šedá traffic	15 780	---
	H4114121082671	divoký dub	18 157	---
	H4114121089901	specialcolor	22 848	---
H4114121089991	multicolor	21 264	---	
		Skřínka pod umyvadlo 117 x 40 x 51,5 cm , 2 zásuvky, pro umyvadlo H810289. Lze instalovat standardní nebo prostorově úsporný sífon H894250.		
	H4114221082601	bílá mat	17 548	---
	H4114221082611	bílá lesk	17 548	---
	H4114221082661	šedá traffic	17 548	---
	H4114221082671	divoký dub	20 167	---
	H4114221089901	specialcolor	25 468	---
H4114221089991	multicolor	23 702	---	
		Skřínka pod umyvadlo 117 x 40 x 51,5 cm , 4 zásuvky, pro umyvadlo H814282. Lze instalovat standardní nebo prostorově úsporný sífon H894250.		
	H4114241082601	bílá mat	23 336	---
	H4114241082611	bílá lesk	23 336	---
	H4114241082661	šedá traffic	23 336	---
	H4114241082671	divoký dub	26 809	---
	H4114241089901	specialcolor	33 816	---
H4114241089991	multicolor	31 501	---	

* Umyvadlo není součástí.







2. KOUPELNOVÉ SÉRIE

2.11. VAL

Nábytek JUNA pro umyvadla VAL **NOVINKA**

Bílá mat 260 | Šedá traffic 266 | Divoký dub 267 | Specialcolor 990 | Multicolor 999.

Sífon není součástí dodávky umyvadlových skříněk a je nutno ho objednat zvlášť.

	Číslo výrobku	Popis výrobku	Cena (CZK)	Ks/pal
	H4115721092601	Skřínka pod umyvátko 42 x 40 x 51,5 cm , 2 zásuvky, pro umyvátko H815281. Lze instalovat standardní nebo prostorově úsporný sífon H894250. bílá mat	15 476	---
	H4115721092661	šedá traffic	15 476	---
	H4115721092671	divoký dub	17 364	---
	H4115721099901	specialcolor	22 422	---
	H4115721099991	multicolor	20 838	---
	H4115821092601	Skřínka pod umyvadlo 52 x 40 x 51,5 cm , 2 zásuvky, pro umyvadlo H810282. Lze instalovat standardní nebo prostorově úsporný sífon H894250. bílá mat	15 476	---
	H4115821092661	šedá traffic	15 476	---
	H4115821092671	divoký dub	17 364	---
	H4115821099901	specialcolor	22 422	---
	H4115821099991	multicolor	20 838	---
	H4115921092601	Skřínka pod umyvadlo 57 x 40 x 51,5 cm , 2 zásuvky, pro umyvadlo H810283. Lze instalovat standardní nebo prostorově úsporný sífon H894250. bílá mat	16 085	---
	H4115921092661	šedá traffic	16 085	---
	H4115921092671	divoký dub	17 974	---
	H4115921099901	specialcolor	23 214	---
	H4115921099991	multicolor	21 690	---
	H4116031092601	Skřínka pod umyvadlo 57 x 29,5 x 51,5 cm , 2 dvířka, pro umyvadlo H815285. Lze instalovat standardní nebo prostorově úsporný sífon H894250. bílá mat	12 430	---
	H4116031092661	šedá traffic	12 430	---
	H4116031092671	divoký dub	13 891	---
	H4116031099901	specialcolor	17 974	---
	H4116031099991	multicolor	16 756	---
	H4116121092601	Skřínka pod umyvadlo 62 x 40 x 51,5 cm , 2 zásuvky, pro umyvadlo H810284. Lze instalovat standardní nebo prostorově úsporný sífon H894250. bílá mat	16 573	---
	H4116121092661	šedá traffic	16 573	---
	H4116121092671	divoký dub	18 522	---
	H4116121099901	specialcolor	24 067	---
	H4116121099991	multicolor	22 361	---
	H4116221092601	Skřínka pod umyvadlo 72 x 40 x 51,5 cm , 2 zásuvky, pro umyvadlo H810285. Lze instalovat standardní nebo prostorově úsporný sífon H894250. bílá mat	17 791	---
	H4116221092661	šedá traffic	17 791	---
	H4116221092671	divoký dub	19 924	---
	H4116221099901	specialcolor	25 773	---
	H4116221099991	multicolor	24 006	---

* Umyvadlo není součástí.

2. KOUPELNOVÉ SÉRIE

2.11. VAL

Nábytek JUNA pro umyvadla VAL **NOVINKA**

Bílá mat 260 | Šedá traffic 266 | Divoký dub 267 | Specialcolor 990 | Multicolor 999.

Sífon není součástí dodávky umyvadlových skříněk a je nutno ho objednat zvlášť.

	Číslo výrobku	Popis výrobku	Cena (CZK)	Ks/pal
	H4116321092601	Skřínka pod umyvadlo 92 x 40 x 51,5 cm , 2 zásuvky, pro umyvadlo H810287. Lze instalovat standardní nebo prostorově úsporný sífon H894250. bílá mat	19 192	---
	H4116321092661	šedá traffic	19 192	---
	H4116321092671	divoký dub	21 569	---
	H4116321099901	specialcolor	27 784	---
	H4116321099991	multicolor	25 895	---
	H4116421092601	Skřínka pod umyvadlo 117 x 40 x 51,5 cm , 2 zásuvky, pro umyvadlo H810289. Lze instalovat standardní nebo prostorově úsporný sífon H894250. bílá mat	21 204	---
	H4116421092661	šedá traffic	21 204	---
	H4116421092671	divoký dub	23 823	---
	H4116421099901	specialcolor	30 769	---
	H4116421099991	multicolor	28 637	---
	H4116441092601	Skřínka pod umyvadlo 117 x 40 x 51,5 cm , 4 zásuvky, pro umyvadlo H814282. Lze instalovat standardní nebo prostorově úsporný sífon H894250. bílá mat	29 246	---
	H4116441092661	šedá traffic	29 246	---
	H4116441092671	divoký dub	32 719	---
	H4116441099901	specialcolor	42 407	---
	H4116441099991	multicolor	39 482	---
	H4116511092601	Vysoká skřínka 35,5 x 33,5 x 165 cm , 1 dvířka, závěsy dveří vlevo. bílá mat	18 278	---
	H4116511092661	šedá traffic	18 278	---
	H4116511092671	divoký dub	19 985	---
	H4116511099901	specialcolor	34 730	---
	H4116511099991	multicolor	29 855	---
	H4116521092601	Vysoká skřínka 35,5 x 33,5 x 165 cm , 1 dvířka, závěsy dveří vpravo. bílá mat	18 278	---
	H4116521092661	šedá traffic	18 278	---
	H4116521092671	divoký dub	19 985	---
	H4116521099901	specialcolor	34 730	---
	H4116521099991	multicolor	29 855	---

* Umyvadlo není součástí.



2. KOUPELNOVÉ SÉRIE

2.11. VAL

Bílá 000 | Černá zvenku / bílá uvnitř 065 **NOVINKA** | Translucent T00

U van se systémem je instalace zahrnuta v ceně a je možná pouze prostřednictvím smluvního servisního střediska.

Seznam servisních středisek je k dispozici na www.jika.cz.

	Číslo výrobku	Popis výrobku	Bílá 000 Cena (CZK)	Černá / bílá 065 Cena (CZK)	Translucent T00 Cena (CZK)	Ks/pal
	H2302820###001	Vana 160 x 75 x 52 cm , samostatně stojící, včetně 1 m ohebné hadice a vanového odpadu click-clack. materiál Sentec NOVINKA Barva černá zvenku / bílá uvnitř (065)	110 131	145 291		1
	H230282T006171	materiál Luminex, průsvitná s LED panelem			*	1
	H2312820000001	Vana 130 x 130 x 55 cm , samostatně stojící, Sentec, včetně vanového odpadu click-clack. Pouze v bílé barvě.	118 247			1

* Cena na vyžádání.







Příslušenství k vanám VAL (nutno objednat zvlášť)

Číslo výrobku	Popis výrobku	Cena (CZK)	Ks/pal
H2951400000001	Sentec krytka a vanová výpusť click-clack , barva bílá, pro volně stojící vany	3 487	---
H2951410000001	Sentec krytka vanové výpusť click-clack , barva bílá, pro volně stojící vany	2 325	---
H2951390040001	Krytka a vanová výpusť click-clack , pro volně stojící vany chrom	1 743	---
H2951391610001	inox kartáčovaná ocel	3 255	---
H2951391620001	zlatorůžová	3 255	---
H2951391630001	titan černý mat	3 255	---
H2951392610001	bílá lesk	2 557	---
H2951392680001	bílá mat	2 557	---
H2951394500001	černá mat	2 557	---

2.12. MEDA

Bílá 000 | Bílá mat 757 | Černá mat 716 | Grafit mat 758

Na vybrané výrobky sanitární keramiky v bílé barvě je možno objednat speciální typ glazury LCC (400) za příplatek 2 000,- Kč bez DPH za 1 kus.

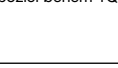







			Bílá 000	Bílá mat 757	Černá mat 716 Grafit mat 758	
	Číslo výrobku	Popis výrobku	Cena (CZK)	Cena (CZK)	Cena (CZK)	Ks/pal
	H815111###1041	Umývatko 45 x 34 cm , pro skříňku H421541, H421542				
	H815111###1091	s 1 otvorem pro baterii uprostřed	3 448	4 310	5 171	36
	H815111###1111	bez otvoru pro baterii	3 448	4 310	5 171	36
	H815111###1121	s 1 otvorem pro baterii, bez přepadu	3 448	4 310	5 171	36
	H816111###1041	Umývatko 45 x 34 cm , broušená spodní část				
	H816111###1091	s 1 otvorem pro baterii uprostřed	4 711	5 889	7 068	36
	H816111###1111	bez otvoru pro baterii	4 711	5 889	7 068	36
	H816111###1121	s 1 otvorem pro baterii, bez přepadu	4 711	5 889	7 068	36
	H815113###1141	Umývatko 46 x 23,5 cm , s armaturní deskou vpravo, pro skříňku H421552				
	H815113###1121	s 1 otvorem pro baterii vpravo, bez přepadu	3 160	3 950	4 740	36
	H815114###1131	Umývatko 46 x 23,5 cm , s armaturní deskou vlevo, pro skříňku H421551				
	H815114###1121	s 1 otvorem pro baterii vlevo, bez přepadu	3 160	3 950	4 740	36
NOVINKA K dispozici během 1Q 2025						
	H810112###1041	Umyvadlo 55 x 46 cm , pro skříňku H421562				
	H810112###1091	s 1 otvorem pro baterii uprostřed	4 884	6 105	7 326	24
	H810112###1111	bez otvoru pro baterii	4 884	6 105	7 326	24
	H810112###1121	s 1 otvorem pro baterii, bez přepadu	4 884	6 105	7 326	24
	H816112###1041	Umyvadlo 55 x 46 cm , broušená spodní část				
	H816112###1091	s 1 otvorem pro baterii uprostřed	6 148	7 685	9 222	24
	H816112###1111	bez otvoru pro baterii	6 148	7 685	9 222	24
	H816112###1121	s 1 otvorem pro baterii, bez přepadu	6 148	7 685	9 222	24
	H817111###1041	Umyvadlo 60 x 46 cm , s odkládací plochou vpravo, pro skříňku H421732				
	H817111###1081	s 1 otvorem pro baterii uprostřed	6 096	7 620	9 144	---
	H817111###1091	s 3 otvory pro baterii	6 096	7 620	9 144	---
	H817111###1111	bez otvoru pro baterii	6 096	7 620	9 144	---
	H817111###1121	s 1 otvorem pro baterii, bez přepadu	6 096	7 620	9 144	---
	H817111###1581	bez otvoru pro baterii, bez přepadu	6 096	7 620	9 144	---
	H818111###1041	Umyvadlo 60 x 46 cm , s odkládací plochou vpravo, broušená spodní část, pro skříňku H421732				
	H818111###1081	s 1 otvorem pro baterii uprostřed	7 316	9 145	10 974	---
	H818111###1091	s 3 otvory pro baterii	7 316	9 145	10 974	---
	H818111###1111	bez otvoru pro baterii	7 316	9 145	10 974	---
	H818111###1121	s 1 otvorem pro baterii, bez přepadu	7 316	9 145	10 974	---
	H818111###1581	bez otvoru pro baterii, bez přepadu	7 316	9 145	10 974	---

2. KOUPELNOVÉ SÉRIE

2.12. MEDA

Bílá 000 | Bílá mat 757 | Černá mat 716 | Grafit mat 758

Na vybrané výrobky sanitární keramiky v bílé barvě je možno objednat speciální typ glazury LCC (400) za příplatek 2 000,- Kč bez DPH za 1 kus.







			Bílá 000	Bílá mat 757	Černá mat 716 Grafit mat 758	Ks/pal
	Číslo výrobku	Popis výrobku	Cena (CZK)	Cena (CZK)	Cena (CZK)	
 <p>NOVINKA</p> <p>K dispozici během 1Q 2025</p>		Umyvadlo 60 x 46 cm , s odkládací plochou vlevo, pro skříňku H421722				
	H817112###1041	s 1 otvorem pro baterii uprostřed	6 096	7 620	9 144	---
	H817112###1081	s 3 otvory pro baterii	6 096	7 620	9 144	---
	H817112###1091	bez otvoru pro baterii	6 096	7 620	9 144	---
	H817112###1111	s 1 otvorem pro baterii, bez přepadu	6 096	7 620	9 144	---
	H817112###1121	bez otvoru pro baterii, bez přepadu	6 096	7 620	9 144	---
H817112###1581	s 3 otvory pro baterii, bez přepadu	6 096	7 620	9 144	---	
 <p>NOVINKA</p> <p>K dispozici během 1Q 2025</p>		Umyvadlo 60 x 46 cm , s odkládací plochou vpravo, broušená spodní část, pro skříňku H421722				
	H818112###1041	s 1 otvorem pro baterii uprostřed	7 316	9 145	10 974	---
	H818112###1081	s 3 otvory pro baterii	7 316	9 145	10 974	---
	H818112###1091	bez otvoru pro baterii	7 316	9 145	10 974	---
	H818112###1111	s 1 otvorem pro baterii, bez přepadu	7 316	9 145	10 974	---
	H818112###1121	bez otvoru pro baterii, bez přepadu	7 316	9 145	10 974	---
H818112###1581	s 3 otvory pro baterii, bez přepadu	7 316	9 145	10 974	---	
		Umyvadlo 60 x 46 cm , pro skříňku H421572				
	H810113###1041	s 1 otvorem pro baterii uprostřed	5 458	6 823	8 188	24
	H810113###1091	bez otvoru pro baterii	5 458	6 823	8 188	24
	H810113###1111	s 1 otvorem pro baterii, bez přepadu	5 458	6 823	8 188	24
H810113###1121	bez otvoru pro baterii, bez přepadu	5 458	6 823	8 188	24	
		Umyvadlo 60 x 46 cm , broušená spodní část				
	H816113###1041	s 1 otvorem pro baterii uprostřed	6 722	8 403	10 083	24
	H816113###1091	bez otvoru pro baterii	6 722	8 403	10 083	24
	H816113###1111	s 1 otvorem pro baterii, bez přepadu	6 722	8 403	10 083	24
H816113###1121	bez otvoru pro baterii, bez přepadu	6 722	8 403	10 083	24	
		Umyvadlo 65 x 46 cm , pro skříňku H421582				
	H810114###1041	s 1 otvorem pro baterii uprostřed	6 320	7 900	9 480	18
	H810114###1091	bez otvoru pro baterii	6 320	7 900	9 480	18
	H810114###1111	s 1 otvorem pro baterii, bez přepadu	6 320	7 900	9 480	18
H810114###1121	bez otvoru pro baterii, bez přepadu	6 320	7 900	9 480	18	
		Umyvadlo 65 x 46 cm , broušená spodní část				
	H816114###1041	s 1 otvorem pro baterii uprostřed	7 584	9 480	11 376	18
	H816114###1091	bez otvoru pro baterii	7 584	9 480	11 376	18
	H816114###1111	s 1 otvorem pro baterii, bez přepadu	7 584	9 480	11 376	18
H816114###1121	bez otvoru pro baterii, bez přepadu	7 584	9 480	11 376	18	
		Umyvadlo 80 x 46 cm , s odkládací plochou vlevo, pro skříňku H421592				
	H817115###1041	s 1 otvorem pro baterii uprostřed	11 490	14 363	17 237	18
	H817115###1081	s 3 otvory pro baterii	11 490	14 363	17 236	18
	H817115###1091	bez otvoru pro baterii	11 490	14 363	17 236	18
	H817115###1111	s 1 otvorem pro baterii, bez přepadu	11 490	14 363	17 236	18
	H817115###1121	bez otvoru pro baterii, bez přepadu	11 490	14 363	17 236	18
H817115###1581	s 3 otvory pro baterii, bez přepadu	11 490	14 363	17 236	18	
		Umyvadlo 80 x 46 cm , s odkládací plochou vpravo, pro skříňku H421602				
	H817116###1041	s 1 otvorem pro baterii uprostřed	11 490	14 363	17 236	18
	H817116###1081	s 3 otvory pro baterii	11 490	14 363	17 236	18
	H817116###1091	bez otvoru pro baterii	11 490	14 363	17 236	18
	H817116###1111	s 1 otvorem pro baterii, bez přepadu	11 490	14 363	17 236	18
	H817116###1121	bez otvoru pro baterii, bez přepadu	11 490	14 363	17 236	18
H817116###1581	s 3 otvory pro baterii, bez přepadu	11 490	14 363	17 236	18	

2. KOUPELNOVÉ SÉRIE

2.12. MEDA

Bílá 000 | Bílá mat 757 | Černá mat 716 | Grafit mat 758

Na vybrané výrobky sanitární keramiky v bílé barvě je možno objednat speciální typ glazury LCC (400) za příplatek 2 000,- Kč bez DPH za 1 kus.









			Bílá 000	Bílá mat 757	Černá mat 716 Grafit mat 758	
	Číslo výrobku	Popis výrobku	Cena (CZK)	Cena (CZK)	Cena (CZK)	Ks/pal
		Umyvadlo 80 x 46 cm , pro skříňku H421612				
	H810117###1041	s 1 otvorem pro baterii uprostřed	10 916	13 646	16 374	15
	H810117###1081	s 3 otvory pro baterii	10 916	13 646	16 374	15
	H810117###1091	bez otvoru pro baterii	10 916	13 646	16 374	15
	H810117###1111	s 1 otvorem pro baterii, bez přepadu	10 916	13 646	16 374	15
	H810117###1121	bez otvoru pro baterii, bez přepadu	10 916	13 646	16 374	15
H810117###1581	s 3 otvory pro baterii, bez přepadu	10 916	13 646	16 374	15	
		Umyvadlo 80 x 46 cm , broušená spodní část				
	H816117###1041	s 1 otvorem pro baterii uprostřed	12 180	15 225	18 270	15
	H816117###1081	s 3 otvory pro baterii	12 180	15 225	18 270	15
	H816117###1091	bez otvoru pro baterii	12 180	15 225	18 270	15
	H816117###1111	s 1 otvorem pro baterii, bez přepadu	12 180	15 225	18 270	15
	H816117###1121	bez otvoru pro baterii, bez přepadu	12 180	15 225	18 270	15
H816117###1581	s 3 otvory pro baterii, bez přepadu	12 180	15 225	18 270	15	
 NOVINKA		Umyvadlo 100 x 46 cm , s odkládací plochou vlevo, pro skříňku H421742				
	H817117###1041	s 1 otvorem pro baterii uprostřed	14 790	18 488	22 185	---
	H817117###1081	s 3 otvory pro baterii	14 790	18 488	22 185	---
	H817117###1091	bez otvoru pro baterii	14 790	18 488	22 185	---
	H817117###1111	s 1 otvorem pro baterii, bez přepadu	14 790	18 488	22 185	---
	H817117###1121	bez otvoru pro baterii, bez přepadu	14 790	18 488	22 185	---
H817117###1581	s 3 otvory pro baterii, bez přepadu	14 790	18 488	22 185	---	
 NOVINKA		Umyvadlo 100 x 46 cm , s odkládací plochou vpravo, pro skříňku H421752				
	H817118###1041	s 1 otvorem pro baterii uprostřed	14 790	18 488	22 185	---
	H817118###1081	s 3 otvory pro baterii	14 790	18 488	22 185	---
	H817118###1091	bez otvoru pro baterii	14 790	18 488	22 185	---
	H817118###1111	s 1 otvorem pro baterii, bez přepadu	14 790	18 488	22 185	---
	H817118###1121	bez otvoru pro baterii, bez přepadu	14 790	18 488	22 185	---
H817118###1581	s 3 otvory pro baterii, bez přepadu	14 790	18 488	22 185	---	
		Umyvadlo 100 x 46 cm , s odkládací plochou vpravo a vlevo, pro skříňku H421622				
	H810119###1041	s 1 otvorem pro baterii uprostřed	14 363	17 953	21 544	12
	H810119###1081	s 3 otvory pro baterii	14 363	17 953	21 544	12
	H810119###1091	bez otvoru pro baterii	14 363	17 953	21 544	12
	H810119###1111	s 1 otvorem pro baterii, bez přepadu	14 363	17 953	21 544	12
	H810119###1121	bez otvoru pro baterii, bez přepadu	14 363	17 953	21 544	12
H810119###1581	s 3 otvory pro baterii, bez přepadu	14 363	17 953	21 544	12	
		Umyvadlo 100 x 46 cm , s odkládací plochou vpravo a vlevo, broušená spodní část				
	H816119###1041	s 1 otvorem pro baterii uprostřed	15 627	19 534	23 442	12
	H816119###1081	s 3 otvory pro baterii	15 627	19 534	23 442	12
	H816119###1091	bez otvoru pro baterii	15 627	19 534	23 442	12
	H816119###1111	s 1 otvorem pro baterii, bez přepadu	15 627	19 534	23 442	12
	H816119###1121	bez otvoru pro baterii, bez přepadu	15 627	19 534	23 442	12
H816119###1581	s 3 otvory pro baterii, bez přepadu	15 627	19 534	23 442	12	

2. KOUPELNOVÉ SÉRIE

2.12. MEDA

Bílá 000 | Bílá mat 757 | Černá mat 716 | Grafit mat 758





Na vybrané výrobky sanitární keramiky v bílé barvě je možno objednat speciální typ glazury LCC (400) za příplatek 2 000,- Kč bez DPH za 1 kus.

			Bílá 000	Bílá mat 757	Černá mat 716 Grafit mat 758	
	Číslo výrobku	Popis výrobku	Cena (CZK)	Cena (CZK)	Cena (CZK)	Ks/pal
 <p>NOVINKA</p>		Umyvadlo 120 x 46 cm , s odkládací plochou vlevo, pro skříňku H421762				
	H817119###1041	s 1 otvorem pro baterii uprostřed	20 916	26 145	31 374	---
	H817119###1081	s 3 otvory pro baterii	20 916	26 145	31 374	---
	H817119###1091	bez otvoru pro baterii	20 916	26 145	31 374	---
	H817119###1111	s 1 otvorem pro baterii, bez přepadu	20 916	26 145	31 374	---
	H817119###1121	bez otvoru pro baterii, bez přepadu	20 916	26 145	31 374	---
	H817119###1581	s 3 otvory pro baterii, bez přepadu	20 916	26 145	31 374	---
 <p>NOVINKA</p>		Umyvadlo 120 x 46 cm , s odkládací plochou vpravo, pro skříňku H421772				
	H817110###1041	s 1 otvorem pro baterii uprostřed	20 916	26 145	31 374	---
	H817110###1081	s 3 otvory pro baterii	20 916	26 145	31 374	---
	H817110###1091	bez otvoru pro baterii	20 916	26 145	31 374	---
	H817110###1111	s 1 otvorem pro baterii, bez přepadu	20 916	26 145	31 374	---
	H817110###1121	bez otvoru pro baterii, bez přepadu	20 916	26 145	31 374	---
	H817110###1581	s 3 otvory pro baterii, bez přepadu	20 916	26 145	31 374	---
		Umyvadlo 120 x 46 cm , pro skříňku H421632				
	H814111###1041	s 1 otvorem pro baterii uprostřed	20 108	25 136	30 162	6
	H814111###1071	se 2 otvory pro baterii	20 108	25 136	30 162	6
	H814111###1081	s 3 otvory pro baterii	20 108	25 136	30 162	6
	H814111###1091	bez otvoru pro baterii	20 108	25 136	30 162	6
	H814111###1111	s 1 otvorem pro baterii, bez přepadu	20 108	25 136	30 162	6
	H814111###1121	bez otvoru pro baterii, bez přepadu	20 108	25 136	30 162	6
		H814111###1151	se 2 otvory pro baterii, bez přepadu	20 108	25 136	30 162
	H814111###1581	s 3 otvory pro baterii, bez přepadu	20 108	25 136	30 162	6
		Dvojumyvadlo 130 x 46 cm , pro skříňku H421644				
	H814112###1041	s 1 otvorem pro baterii uprostřed	21 832	27 290	32 748	6
	H814112###1081	s 3 otvory pro baterii	21 832	27 290	32 748	6
	H814112###1091	bez otvoru pro baterii	21 832	27 290	32 748	6
	H814112###1111	s 1 otvorem pro baterii, bez přepadu	21 832	27 290	32 748	6
	H814112###1121	bez otvoru pro baterii, bez přepadu	21 832	27 290	32 748	6
   		Umyvadlová mísa 60 x 35 cm				
	H812113###1051	s armaturní deskou vlevo, s 1 otvorem pro baterii vlevo	7 468	9 336	11 203	21
	H812113###1131	s armaturní deskou vlevo, s 1 otvorem pro baterii vlevo, bez přepadu	7 468	9 336	11 203	21
	H812113###1061	s armaturní deskou vpravo, s 1 otvorem pro baterii vpravo	7 468	9 336	11 203	21
	H812113###1141	s armaturní deskou vpravo, s 1 otvorem pro baterii vpravo, bez přepadu	7 468	9 336	11 203	21
	H812113###1091	s armaturní deskou vlevo/vpravo, bez otvoru pro baterii	7 468	9 336	11 203	21
	H812113###1121	s armaturní deskou vlevo/vpravo, bez otvoru pro baterii, bez přepadu	7 468	9 336	11 203	21

2. KOUPELNOVÉ SÉRIE

2.12. MEDA

Bílá 000 | Bílá mat 757. Materiál Marbond.

	Číslo výrobku	Popis výrobku	Bílá 000	Bílá mat 757	Ks/pal
			Cena (CZK)	Cena (CZK)	
	H814110###1141	Umývatko 44 x 34 cm , materiál Marbond, s armaturní deskou vpravo, s 1 otvorem pro baterii vpravo, bez přepadu. Jenom v barvách bílá (000) a bílá mat (757). Nutno instalovat se skříňkou H421662.	7 468	7 468	32
	H814113###1111	Umyvadlo do nábytku slim 58 x 44,5 cm , materiál Marbond, s 1 otvorem pro baterii, bez přepadu. Jenom v barvách bílá (000) a bílá mat (757). Nutno instalovat se skříňkou H421672.	8 330	8 330	24
	H814117###1111	Umyvadlo do nábytku slim 78 x 44,5 cm , materiál Marbond, s 1 otvorem pro baterii, bez přepadu. Jenom v barvách bílá (000) a bílá mat (757). Nutno instalovat se skříňkou H421682.	10 342	10 342	16
	H814118###1111	Umyvadlo do nábytku slim 98 x 44,5 cm , materiál Marbond, s 1 otvorem pro baterii, bez přepadu. Jenom v barvách bílá (000) a bílá mat (757). Nutno instalovat se skříňkou H421692.	11 490	11 490	16

* Umyvadlo není součástí.





2. KOUPELNOVÉ SÉRIE

2.12. MEDA

Bílá mat 260 | Šedá traffic 266 | Divoký dub 267 | Cappuccino 465 | Specialcolor 990 | Multicolor 999.

Sifon není součástí umyvadlových skříněk a je nutno ho objednat zvlášť.

Lze instalovat standardní nebo prostorově úsporný sifon H894250.



	Číslo výrobku	Popis výrobku	Cena (CZK)	Ks/pal
		Skříňka pod umyvadlo 43,5 x 34 x 51,5 cm , 1 dvířka, závěsy vpravo, pro umývátko H814110 z materiálu Marbond.		
	H4216620112601	bílá mat	8 833	12
	H4216620112661	šedá traffic	8 833	12
	H4216620112671	divoký dub	10 931	12
	H4216620114651	cappuccino	8 833	12
	H4216620119901	specialcolor	13 858	12
H4216620119991	multicolor	12 698	12	
		Skříňka pod umyvadlo 57 x 44 x 50,5 cm , 2 zásuvky, pro umyvadlo H814113 z materiálu Marbond.		
	H4216720112601	bílá mat	14 990	8
	H4216720112661	šedá traffic	14 990	8
	H4216720112671	divoký dub	18 661	8
	H4216720114651	cappuccino	14 990	8
	H4216720119901	specialcolor	23 851	8
H4216720119991	multicolor	21 697	8	
		Skříňka pod umyvadlo 77 x 44 x 50,5 cm , 2 zásuvky, pro umyvadlo H814117 z materiálu Marbond.		
	H4216820112601	bílá mat	16 839	8
	H4216820112661	šedá traffic	16 839	8
	H4216820112671	divoký dub	20 953	8
	H4216820114651	cappuccino	16 839	8
	H4216820119901	specialcolor	26 612	8
H4216820119991	multicolor	24 017	8	
		Skříňka pod umyvadlo 97 x 44 x 50,5 cm , 2 zásuvky, pro umyvadlo H814118 z materiálu Marbond.		
	H4216920112601	bílá mat	19 324	4
	H4216920112661	šedá traffic	19 324	4
	H4216920112671	divoký dub	23 244	4
	H4216920114651	cappuccino	19 324	4
	H4216920119901	specialcolor	28 516	4
H4216920119991	multicolor	25 866	4	
	H894250000001	Prostorově úsporný sifon	770	195

2. KOUPELNOVÉ SÉRIE

2.12. MEDA

Bílá 000 | Černá mat 716 | Bílá mat 757 | Grafit mat 758



Na vybrané výrobky sanitární keramiky v bílé barvě je možno objednat speciální typ glazury LCC (400) za příplatek 2 000,- Kč bez DPH za 1 kus.

			Bílá 000	Bílá mat 757	Černá mat 716 Grafit mat 758	
	Číslo výrobku	Popis výrobku	Cena (CZK)	Cena (CZK)	Cena (CZK)	Ks/pal
 <p>RIMLESS SILENT FLUSH</p>	H824111###0001	Stojící kombinální mísa 68 x 36 x 43 cm, Silent Flush, rimless , hluboké splachování, vodorovný/svislý odpad VARIO 70 - 305 mm, pro zadní a boční přívod vody	10 628	13 286	15 943	6
	H827081###9711	Nádrž , se splachovací armaturou Dual Flush, splachování 5/3 l (nastavitelné i na 4,5/3 l, 6/3 l), včetně vnitřní nádržky proti orosení.	3 997	4 997	5 997	20
	H827082###9721	zadní přívod vody (uprostřed)	3 997	4 997	5 997	20
	H8970800000001	boční přívod vody (vlevo nebo vpravo)	565			500
	H824111###2311	Stojící kombinální mísa 68 x 36 x 43 cm, Silent Flush, rimless , hluboké splachování, vodorovný/svislý odpad VARIO 70 - 305 mm, s postranními otvory pro spodní přívod vody	10 628	13 286	15 943	6
	H827083###9731	Nádrž , se splachovací armaturou Dual Flush, splachování 5/3 l (nastavitelné i na 4,5/3 l, 6/3 l), spodní přívod vody vlevo, včetně vnitřní nádržky proti orosení.	3 997	4 997	5 997	20
	H8970800000001	Nádržka proti orosení – náhradní díl	565			500
 <p>RIMLESS SILENT FLUSH</p>	H823111###0001	Stojící klozet 54 x 36 x 43 cm, Silent flush, rimless , hluboké splachování, vodorovný/svislý odpad Vario	10 054	12 568	15 082	---
 <p>RIMLESS SILENT FLUSH</p>	H820110###0001	Závěsný klozet 54 x 36 x 35,5 cm, Silent flush, rimless , hluboké splachování, advanced	9 072	11 340	13 608	18
 <p>RIMLESS SILENT FLUSH</p>	H820113###0001	Závěsný klozet 49 x 36 x 35,5 cm, Silent flush, rimless , hluboké splachování, advanced, compact	9 422	11 778	14 133	18
	H891113###0001	Sedátko s poklopem , duroplast, odnímatelné, se zpomalovacím sklápěcím systémem, bez úpravy LCC	3 485	5 229	5 229	108
 <p>NOVINKA</p> <p>K dispozici během 1Q 2025</p>	H891115###0001	Sedátko s poklopem SLIM , duroplast, odnímatelné, se zpomalovacím sklápěcím systémem, s chromovanými úchyty, bez úpravy LCC	3 485	5 228	5 228	---
	H832111###3021	Stojící bidet 54 x 36 x 43 cm , s 1 otvorem pro baterii, bez postranních otvorů pro přívod vody	9 072	11 340	13 608	12
	H830110###3021	Závěsný bidet 54 x 36 x 43 cm , advanced, s 1 otvorem pro baterii, bez postranních otvorů pro přívod vody	9 072	11 340	13 608	18

2. KOUPELNOVÉ SÉRIE

2.12. MEDA

Bílá 000 | Černá mat 716 | Bílá mat 757 | Grafit mat 758





			Bílá 000	Bílá mat 757	Černá mat 716 Grafit mat 758	
	Číslo výrobku	Popis výrobku	Cena (CZK)	Cena (CZK)	Cena (CZK)	Ks/pal
 <p>PACK RIMLESS SILENT FLUSH</p>	H866110###0001	Závěsné WC COMBI PACK, Silent flush, rimless, hluboké splachování. Obsahuje závěsné WC rimless advanced, sedátko s poklopem se zpomalovacím systémem a sadu zvukově izolačních podložek mezi WC a stěnu.	12 546	16 569	18 819	12
	H820110###0001	náhradní díly: závěsný klozet rimless, advanced				
	H891113###0001	sedátko s poklopem, duroplast, odnímatelné, se zpomalovacím sklápěcím systémem				
	H8926970000001	sada zvukově izolačních podložek mezi WC a stěnu				
 <p>PACK RIMLESS SILENT FLUSH</p>	H866113###0001	Závěsné WC COMBI PACK, Silent flush, rimless, hluboké splachování. Obsahuje závěsné WC rimless advanced compact, sedátko s poklopem se zpomalovacím systémem a sadu zvukově izolačních podložek mezi WC a stěnu.	12 546	16 569	18 819	12
	H820113###0001	náhradní díly: závěsný klozet rimless, advanced, compact				
	H891113###0001	sedátko s poklopem, duroplast, odnímatelné, se zpomalovacím sklápěcím systémem				
	H8926970000001	sada zvukově izolačních podložek mezi WC a stěnu				

2.12. MEDA

SET – CLEANET MEDA **NOVINKA**

Bílá 000







Příslušenství - viz strana 12

	Číslo výrobku	Popis výrobku	Bílá 000 Cena (CZK)	Ks/pal
 <p>RIMLESS SILENT FLUSH</p>	H606110000S002	SET – sedátko CLEANET MEDA a stojící kombinační mísa MEDA Silent Flush, rimless obsahuje:	35 166	---
	H89D8910000001	sedátko CLEANET SIT pro MEDA, se skrytým přívodem vody a elektřiny, EN1717		
	H824111000S001	stojící kombinační mísa MEDA Silent Flush, rimless, hluboké splachování, vodorovný/svislý odpad VARIO 70 - 305 mm, pro zadní a boční přívod vody		
	H8270810009711	Nádrž nutno objednat zvlášť (viz str. 120): Dual Flush, zadní přívod vody (uprostřed), splachování 5/3 l (nastavitelné i na 4,5/3l, 6/3l), včetně vnitřní nádržky proti orosení	3 997	20
	H8270820009721	Dual Flush, boční přívod vody (vlevo/vpravo), splachování 5/3 l (nastavitelné i na 4,5/3l, 6/3l), včetně vnitřní nádržky proti orosení	3 997	20
 <p>RIMLESS SILENT FLUSH</p>	H606110000S312	SET – sedátko CLEANET MEDA a stojící kombinační mísa MEDA Silent Flush, rimless obsahuje:	35 166	---
	H89D8910000001	sedátko CLEANET SIT pro MEDA, se skrytým přívodem vody a elektřiny, EN1717		
	H824111000S311	stojící kombinační mísa MEDA Silent Flush, rimless, hluboké splachování, vodorovný/svislý odpad VARIO 70 - 305 mm, pro spodní přívod vody		
	H8270830009731	Nádrž nutno objednat zvlášť (viz str. 120): Dual Flush, spodní přívod vody vlevo, splachování 5/3 l (nastavitelné i na 4,5/3l, 6/3l), včetně vnitřní nádržky proti orosení	3 997	20
 <p>RIMLESS SILENT FLUSH</p>	H605110000S002	SET – sedátko CLEANET MEDA a stojící klozet MEDA Silent Flush, rimless obsahuje:	*	---
	H89D8910000001	sedátko CLEANET SIT pro MEDA, se skrytým přívodem vody a elektřiny, EN1717		
	H823111000S001	stojící klozet MEDA Silent Flush, rimless, hluboké splachování, vodorovný/svislý odpad VARIO		
 <p>RIMLESS SILENT FLUSH</p>	H604110000S002	SET – sedátko CLEANET MEDA a závěsný klozet MEDA Silent Flush, rimless obsahuje:	33 919	---
	H89D8910000001	sedátko CLEANET SIT pro MEDA, se skrytým přívodem vody a elektřiny, EN1717		
	H820110000S001	stojící klozet MEDA Silent Flush, rimless, hluboké splachování, advanced		
	H89D8910000001	WC sedátko CLEANET MEDA s zabudovanou bidetovou sprškou , se skrytým přívodem vody a elektřiny, odnímatelné, se zpomalovacím sklápěcím systémem. Včetně dálkového ovládání s otočným kolečkem. POUZE JAKO NÁHRADNÍ DÍL.	29 918	---

2.12. MEDA

Bílá mat 260 | Šedá traffic 266 | Divoký dub 267 | Cappuccino 465 | Specialcolor 990 | Multicolor 999.

Sífon není součástí umyvadlových skříněk a je nutno ho objednat zvlášť.







	Číslo výrobku	Popis výrobku	Cena (CZK)	Ks/pal
		Skříňka pod umyvadlo 43,5 × 34 × 51,5 cm , 1 dvířka, závěsy vlevo, pro umyvadlo H815111. Lze instalovat standardní nebo prostorově úsporný sífon H894250.		
	H4215410112601	bílá mat	8 833	12
	H4215410112661	šedá traffic	8 833	12
	H4215410112671	divoký dub	10 931	12
	H4215410114651	cappuccino	8 833	12
	H4215410119901	specialcolor	13 858	12
H4215410119991	multicolor	12 698	12	
		Skříňka pod umyvadlo 43,5 × 34 × 51,5 cm , 1 dvířka, závěsy vpravo, pro umyvadlo H815111. Lze instalovat standardní nebo prostorově úsporný sífon H894250.		
	H4215420112601	bílá mat	8 833	12
	H4215420112661	šedá traffic	8 833	12
	H4215420112671	divoký dub	10 931	12
	H4215420114651	cappuccino	8 833	12
	H4215420119901	specialcolor	13 858	12
H4215420119991	multicolor	12 698	12	
<p>NOVINKA</p>  <p>K dispozici během 1Q 2025</p>		Skříňka pod umyvadlo 43,5 × 22 × 51,5 cm , 1 dvířka, závěsy vlevo, pro umyvadlo H815114. Lze instalovat standardní nebo prostorově úsporný sífon H894250.		
	H4215510112601	bílá mat	9 061	---
	H4215510112661	šedá traffic	9 061	---
	H4215510112671	divoký dub	11 341	---
	H4215510114651	cappuccino	9 061	---
	H4215510119901	specialcolor	14 522	---
H4215510119991	multicolor	13 262	---	
		Skříňka pod umyvadlo 43,5 × 22 × 51,5 cm , 1 dvířka, závěsy vpravo, pro umyvadlo H815113. Lze instalovat standardní nebo prostorově úsporný sífon H894250.		
	H4215520112601	bílá mat	8 336	18
	H4215520112661	šedá traffic	8 336	18
	H4215520112671	divoký dub	10 435	18
	H4215520114651	cappuccino	8 336	18
	H4215520119901	specialcolor	13 361	18
H4215520119991	multicolor	12 201	18	
		Skříňka pod umyvadlo 53,5 × 45 × 51,5 cm , 2 zásuvky, pro umyvadlo H810112. Lze instalovat standardní nebo prostorově úsporný sífon H894250.		
	H4215620112601	bílá mat	14 769	6
	H4215620112661	šedá traffic	14 769	6
	H4215620112671	divoký dub	18 468	6
	H4215620114651	cappuccino	14 769	6
	H4215620119901	specialcolor	23 381	6
H4215620119991	multicolor	21 338	6	
<p>NOVINKA</p>  <p>K dispozici během 1Q 2025</p>		Skříňka pod umyvadlo 58,5 × 45 × 51,5 cm , 2 zásuvky, pro umyvadla H817112/ H818112. Lze instalovat standardní nebo prostorově úsporný sífon H894250.		
	H4217220112601	bílá mat	16 292	---
	H4217220112661	šedá traffic	16 292	---
	H4217220112671	divoký dub	20 283	---
	H4217220114651	cappuccino	16 292	---
	H4217220119901	specialcolor	25 923	---
H4217220119991	multicolor	23 583	---	

* Umyvadlo není součástí.

2.12. MEDA

Bílá mat 260 | Šedá traffic 266 | Divoký dub 267 | Cappuccino 465 | Specialcolor 990 | Multicolor 999.

Sífon není součástí umyvadlových skříněk a je nutno ho objednat zvlášť.

	Číslo výrobku	Popis výrobku	Cena (CZK)	Ks/pal
 <p>NOVINKA</p> <p>K dispozici během 1Q 2025</p>		Skříňka pod umyvadlo 58,5 × 45 × 51,5 cm , 2 zásuvky, pro umyvadlo H817111/H818111. Lze instalovat standardní nebo prostorově úsporný sífon H894250.		
	H4217320112601	bílá mat	16 292	---
	H4217320112661	šedá traffic	16 292	---
	H4217320112671	divoký dub	20 283	---
	H4217320114651	cappuccino	16 292	---
	H4217320119901	specialcolor	25 923	---
	H4217320119991	multicolor	23 583	---
		Skříňka pod umyvadlo 58,5 × 45 × 51,5 cm , 2 zásuvky, pro umyvadlo H810113. Lze instalovat standardní nebo prostorově úsporný sífon H894250.		
	H4215720112601	bílá mat	14 990	6
	H4215720112661	šedá traffic	14 990	6
	H4215720112671	divoký dub	18 661	6
	H4215720114651	cappuccino	14 990	6
	H4215720119901	specialcolor	23 851	6
	H4215720119991	multicolor	21 697	6
		Skříňka pod umyvadlo 63,5 × 45 × 51,5 cm , 2 zásuvky, pro umyvadlo H810114. Lze instalovat standardní nebo prostorově úsporný sífon H894250.		
	H4215820112601	bílá mat	15 542	6
	H4215820112661	šedá traffic	15 542	6
	H4215820112671	divoký dub	19 075	6
	H4215820114651	cappuccino	15 542	6
	H4215820119901	specialcolor	24 320	6
	H4215820119991	multicolor	22 001	6
		Skříňka pod umyvadlo 78,5 × 45 × 51,5 cm , 2 zásuvky, pro umyvadlo H817115. Lze instalovat standardní nebo prostorově úsporný sífon H894250.		
	H4215920112601	bílá mat	16 839	6
	H4215920112661	šedá traffic	16 839	6
	H4215920112671	divoký dub	20 953	6
	H4215920114651	cappuccino	16 839	6
	H4215920119901	specialcolor	26 612	6
	H4215920119991	multicolor	24 017	6
		Skříňka pod umyvadlo 78,5 × 45 × 51,5 cm , 2 zásuvky, pro umyvadlo H817116. Lze instalovat standardní nebo prostorově úsporný sífon H894250.		
	H4216020112601	bílá mat	16 839	6
	H4216020112661	šedá traffic	16 839	6
	H4216020112671	divoký dub	20 953	6
	H4216020114651	cappuccino	16 839	6
	H4216020119901	specialcolor	26 612	6
	H4216020119991	multicolor	24 017	6
		Skříňka pod umyvadlo 78,5 × 45 × 51,5 cm , 2 zásuvky, pro umyvadlo H810117. Lze instalovat standardní nebo prostorově úsporný sífon H894250.		
	H4216120112601	bílá mat	16 839	6
	H4216120112661	šedá traffic	16 839	6
	H4216120112671	divoký dub	20 953	6
	H4216120114651	cappuccino	16 839	6
	H4216120119901	specialcolor	26 612	6
	H4216120119991	multicolor	24 017	6







* Umyvadlo není součástí.

2. KOUPELNOVÉ SÉRIE

2.12. MEDA

Bílá mat 260 | Šedá traffic 266 | Divoký dub 267 | Cappuccino 465 | Specialcolor 990 | Multicolor 999.

Sífon není součástí umyvadlových skříněk a je nutno ho objednat zvlášť.

	Číslo výrobku	Popis výrobku	Cena (CZK)	Ks/pal
 <p>NOVINKA</p>		Skřínka pod umyvadlo 98,5 x 45 x 51,5 cm , 2 zásuvky, pro umyvadlo H817117. Lze instalovat standardní nebo prostorově úsporný sífon H894250.		
	H4217420112601	bílá mat	21 003	---
	H4217420112661	šedá traffic	21 003	---
	H4217420112671	divoký dub	25 263	---
	H4217420114651	cappuccino	21 003	---
	H4217420119901	specialcolor	30 994	---
	H4217420119991	multicolor	28 114	---
 <p>NOVINKA</p>		Skřínka pod umyvadlo 98,5 x 45 x 51,5 cm , 2 zásuvky, pro umyvadlo H817118. Lze instalovat standardní nebo prostorově úsporný sífon H894250.		
	H4217520112601	bílá mat	21 003	---
	H4217520112661	šedá traffic	21 003	---
	H4217520112671	divoký dub	25 263	---
	H4217520114651	cappuccino	21 003	---
	H4217520119901	specialcolor	30 994	---
	H4217520119991	multicolor	28 114	---
		Skřínka pod umyvadlo 98,5 x 45 x 51,5 cm , 2 zásuvky, pro umyvadlo H810119. Lze instalovat standardní nebo prostorově úsporný sífon H894250.		
	H4216220112601	bílá mat	19 324	4
	H4216220112661	šedá traffic	19 324	4
	H4216220112671	divoký dub	23 244	4
	H4216220114651	cappuccino	19 324	4
	H4216220119901	specialcolor	28 516	4
	H4216220119991	multicolor	25 866	4
 <p>NOVINKA</p>		Skřínka pod umyvadlo 118 x 45 x 51,5 cm , 2 zásuvky, pro umyvadlo H817119. Lze instalovat standardní nebo prostorově úsporný sífon H894250.		
	H4217620112601	bílá mat	23 703	---
	H4217620112661	šedá traffic	23 703	---
	H4217620112671	divoký dub	27 964	---
	H4217620114651	cappuccino	23 703	---
	H4217620119901	specialcolor	33 394	---
	H4217620119991	multicolor	30 844	---
 <p>NOVINKA</p>		Skřínka pod umyvadlo 118 x 45 x 51,5 cm , 2 zásuvky, pro umyvadlo H817110. Lze instalovat standardní nebo prostorově úsporný sífon H894250.		
	H4217720112601	bílá mat	23 703	---
	H4217720112661	šedá traffic	23 703	---
	H4217720112671	divoký dub	27 964	---
	H4217720114651	cappuccino	23 703	---
	H4217720119901	specialcolor	33 394	---
	H4217720119991	multicolor	30 844	---
		Skřínka pod umyvadlo 118 x 45 x 51,5 cm , 2 zásuvky, pro umyvadlo H814111. Lze instalovat standardní nebo prostorově úsporný sífon H894250.		
	H4216320112601	bílá mat	21 809	4
	H4216320112661	šedá traffic	21 809	4
	H4216320112671	divoký dub	25 728	4
	H4216320114651	cappuccino	21 809	4
	H4216320119901	specialcolor	30 724	4
	H4216320119991	multicolor	28 378	4



* Umyvadlo není součástí.

2. KOUPELNOVÉ SÉRIE

2.12. MEDA

Bílá mat 260 | Šedá traffic 266 | Divoký dub 267 | Cappuccino 465 | Specialcolor 990 | Multicolor 999.

Sífon není součástí umyvadlových skříněk a je nutno ho objednat zvlášť.

	Číslo výrobku	Popis výrobku	Cena (CZK)	Ks/pal
		Skříňka pod umyvadlo 128,5 x 45 x 51,5 cm , 4 zásuvky, pro umyvadlo H814112. Lze instalovat standardní nebo prostorově úsporný sífon H894250.		
	H4216440112601	bílá mat	29 179	4
	H4216440112661	šedá traffic	29 179	4
	H4216440112671	divoký dub	34 148	4
	H4216440114651	cappuccino	29 179	4
	H4216440119901	specialcolor	39 145	4
	H4216440119991	multicolor	37 957	4
		Vysoká skříňka 35,5 x 33,5 x 165 cm , 1 dvířka, závěsy dveří vlevo		
	H4216510112601	bílá mat	16 839	6
	H4216510112661	šedá traffic	16 839	6
	H4216510112671	divoký dub	20 953	6
	H4216510114651	cappuccino	16 839	6
	H4216510119901	specialcolor	32 878	6
	H4216510119991	multicolor	28 102	6
		Vysoká skříňka 35,5 x 33,5 x 165 cm , 1 dvířka, závěsy dveří vpravo		
	H4216520112601	bílá mat	16 839	6
	H4216520112661	šedá traffic	16 839	6
	H4216520112671	divoký dub	20 953	6
	H4216520114651	cappuccino	16 839	6
	H4216520119901	specialcolor	32 878	6
	H4216520119991	multicolor	28 102	6
	H8942500000001	Prostorově úsporný sífon	770	195





* Umyvadlo není součástí.

2. KOUPELNOVÉ SÉRIE

2.12. MEDA

Vany. Materiál: Marbond.

Bílá 000 | Šedá traffic zvenku / bílá lesk uvnitř 167

			Bílá 000	Šedá traffic / bílá lesk 167	
	Číslo výrobku	Popis výrobku	Cena (CZK)	Cena (CZK)	Ks/pal
	H220112###0001	Vana 180 x 80 cm, samostatně stojící, materiál Marbond, včetně vanového odpadu click-clack s bílou krytkou	77 240	92 257	1
	H2201170000001	Vana 180 x 80 cm, ke stěně (D - tvar), materiál Marbond, včetně vanového odpadu click-clack s bílou krytkou. Pouze ve variantě bílá 000.	73 982		1
	H2201150000001	Vana 180 x 80 cm, rohový model, pravý, materiál Marbond, včetně vanového odpadu click-clack s bílou krytkou. Pouze ve variantě bílá 000.	68 240		1
	H2201160000001	Vana 180 x 80 cm, rohový model, levý, materiál Marbond, včetně vanového odpadu click-clack s bílou krytkou. Pouze ve variantě bílá 000.	68 240		1





Příslušenství k vanám MEDA (nutno objednat zvlášť)

	Číslo výrobku	Popis výrobku	Cena (CZK)	Ks/pal
	H2951370000001	Marbond krytka a vanová výpusť click-clack, barva bílá, pro volně stojící vany	3 487	---
	H2951380000001	Marbond krytka vanové výpusťi click-clack, barva bílá, pro volně stojící vany	2 325	---
		Krytka a vanová výpusť click-clack, pro volně stojící vany		
	H2951390040001	chrom	1 743	---
	H2951391610001	inox kartáčovaná ocel	3 255	---
	H2951391620001	zlatorůžová	3 255	---
	H2951391630001	titán černý mat	3 255	---
	H2951392610001	bílá lesk	2 557	---
	H2951392680001	bílá mat	2 557	---
	H2951394500001	černá mat	2 557	---

2. KOUPELNOVÉ SÉRIE

2.13. PALACE

Bílá 000



	Číslo výrobku	Popis výrobku	Bílá 000	
			Cena (CZK)	Ks/pal
	H8117020001041	Umyvadlo do nábytku 90 × 51 cm, bez držáku na ručník s 1 otvorem pro baterii uprostřed	13 432	6
	H8117020001081	s 3 otvory pro baterii	13 432	6
	H8127020001041	Umyvadlo do nábytku 90 × 51 cm, s držákem na ručník s 1 otvorem pro baterii uprostřed	19 925	6
	H8127020001081	s 3 otvory pro baterii	19 925	6
	H8117040001041	Umyvadlo do nábytku 120 × 51 cm, bez držáku na ručník s 1 otvorem pro baterii uprostřed	19 306	6
	H8117040001081	s 3 otvory pro baterii	19 306	6
	H8117040001351	s 1 otvorem pro baterii, s přepadem, řezané na jedné straně do 90 cm (uvedená cena je včetně příplatku za řezání)	20 825	6
	H8117040001471	s 1 otvorem pro baterii, s přepadem, řezané na obou stranách do 90 cm (uvedená cena je včetně příplatku za řezání)	22 345	6
	H8127040001041	Umyvadlo do nábytku 120 × 51 cm, s držákem na ručník s 1 otvorem pro baterii uprostřed	25 850	6
	H8127040001081	s 3 otvory pro baterii	25 850	6
	H8127040001351	s 1 otvorem pro baterii, s přepadem, řezané na jedné straně do 90 cm (uvedená cena je včetně příplatku za řezání)	27 370	6
	H8127040001471	s 1 otvorem pro baterii, s přepadem, řezané na obou stranách do 90 cm (uvedená cena je včetně příplatku za řezání)	28 889	6

2. KOUPELNOVÉ SÉRIE

2.13. PALACE

Bílá mat 260 | Bílá lesk 261 | Světlý jilm 262 | Tmavý jilm 263 | Šedá traffic 266 | Multicolor 999.

Sífon není součástí umyvadlových skříňek a je nutno ho objednat zvlášť.



	Číslo výrobku	Popis výrobku	Cena (CZK)	Ks/pal	
 <p>PACK</p>	H8607022601041	Umyvadlo slim se skříňkou 60 cm , se 2 zásuvkami, vč. dělicího systému do zásuvek. Lze instalovat standardní nebo prostorově úsporný sífon H894250. s úchytkou z eloxovaného hliníku (lesk) bílá mat	24 635	8	
	H8607022611041	bílá lesk	25 858	8	
	H8607022621041	světlý jilm	25 858	8	
	H8607022631041	tmavý jilm	25 858	8	
	H8607022661041	šedá traffic	25 858	8	
	H8607029991041	multicolor	34 489	8	
	H8617022601041	s úchytkou z tmavého hliníku (mat) bílá mat	24 635	8	
	H8617022611041	bílá lesk	25 858	8	
	H8617022621041	světlý jilm	25 858	8	
	H8617022631041	tmavý jilm	25 858	8	
	H8617022661041	šedá traffic	25 858	8	
	H8617029991041	multicolor	34 489	8	
	 <p>PACK</p>	H8607052601041	Umyvadlo slim se skříňkou 80 cm , se 2 zásuvkami, vč. dělicího systému do zásuvek. Lze instalovat standardní nebo prostorově úsporný sífon H894250. s úchytkou z eloxovaného hliníku (lesk) bílá mat	29 564	8
		H8607052611041	bílá lesk	30 785	8
H8607052621041		světlý jilm	30 785	8	
H8607052631041		tmavý jilm	30 785	8	
H8607052661041		šedá traffic	30 785	8	
H8607059991041		multicolor	39 417	8	
H8617052601041		s úchytkou z tmavého hliníku (mat) bílá mat	29 564	8	
H8617052611041		bílá lesk	30 785	8	
H8617052621041		světlý jilm	30 785	8	
H8617052631041		tmavý jilm	30 785	8	
H8617052661041		šedá traffic	30 785	8	
H8617059991041		multicolor	39 417	8	
 <p>PACK</p>		H8607072601041	Umyvadlo slim se skříňkou 100 cm , se 2 zásuvkami, vč. dělicího systému do zásuvek. Lze instalovat standardní nebo prostorově úsporný sífon H894250. s úchytkou z eloxovaného hliníku (lesk) bílá mat	32 439	4
		H8607072611041	bílá lesk	34 056	4
	H8607072621041	světlý jilm	34 056	4	
	H8607072631041	tmavý jilm	34 056	4	
	H8607072661041	šedá traffic	34 056	4	
	H8607079991041	multicolor	43 910	4	
	H8617072601041	s úchytkou z tmavého hliníku (mat) bílá mat	32 439	4	
	H8617072611041	bílá lesk	34 056	4	
	H8617072621041	světlý jilm	34 056	4	
	H8617072631041	tmavý jilm	34 056	4	
	H8617072661041	šedá traffic	34 056	4	
	H8617079991041	multicolor	43 910	4	

2. KOUPELNOVÉ SÉRIE

2.13. PALACE

Bílá mat 260 | Bílá lesk 261 | Světlý jilm 262 | Tmavý jilm 263 | Šedá traffic 266 | Multicolor 999.

Sifon není součástí umyvadlových skříněk a je nutno ho objednat zvlášť.



	Číslo výrobku	Popis výrobku	Cena (CZK)	Ks/pal
 <p>PACK</p>		Umyvadlo slim se skříňkou 120 cm , se 2 zásuvkami, vč. dělicího systému do zásuvek. S 1 otvorem pro baterii uprostřed. Lze instalovat standardní nebo prostorově úsporný sifon H894250.		
	H8607092601041	s úchytkou z eloxovaného hliníku (lesk) bílá mat	32 576	4
	H8607092611041	bílá lesk	34 612	4
	H8607092621041	světlý jilm	34 612	4
	H8607092631041	tmavý jilm	34 612	4
	H8607092661041	šedá traffic	34 612	4
	H8607099991041	multicolor	43 095	4
		s úchytkou z tmavého hliníku (mat)		
	H8617092601041	bílá mat	32 576	4
	H8617092611041	bílá lesk	34 612	4
	H8617092621041	světlý jilm	34 612	4
	H8617092631041	tmavý jilm	34 612	4
	H8617092661041	šedá traffic	34 612	4
	H8617099991041	multicolor	43 095	4
 <p>PACK</p>		Umyvadlo slim se skříňkou 120 cm , se 2 zásuvkami, vč. dělicího systému do zásuvek. Se 2 otvory pro baterie. Lze instalovat standardní nebo prostorově úsporný sifon H894250.		
	H8607092601071	s úchytkou z eloxovaného hliníku (lesk) bílá mat	32 576	4
	H8607092611071	bílá lesk	34 612	4
	H8607092621071	světlý jilm	34 612	4
	H8607092631071	tmavý jilm	34 612	4
	H8607092661071	šedá traffic	34 612	4
	H8607099991071	multicolor	43 095	4
		s úchytkou z tmavého hliníku (mat)		
	H8617092601071	bílá mat	32 576	4
	H8617092611071	bílá lesk	34 612	4
	H8617092621071	světlý jilm	34 612	4
	H8617092631071	tmavý jilm	34 612	4
	H8617092661071	šedá traffic	34 612	4
	H8617099991071	multicolor	43 095	4

2.13. PALACE

Nábytek LANI pro umyvadla PALACE

Bílá mat 260 | Bílá lesk 261 | Šedá traffic 266 | Divoký dub 267 | Specialcolor 990 | Multicolor 999.

Sífon není součástí umyvadlových skříněk a je nutno ho objednat zvlášť.

	Číslo výrobku	Popis výrobku	Cena (CZK)	Ks/pal
		Skříňka pod umyvadlo 88 x 37 x 51,5 cm , se 2 zásuvkami, pro umyvadlo Palace H811702. Lze instalovat standardní nebo prostorově úsporný sífon H894250.		
	H4042121122601	bílá mat	15 692	6
	H4042121122611	bílá lesk	15 692	6
	H4042121122661	šedá traffic	15 692	6
	H4042121122671	divoký dub	19 999	6
	H4042121129901	specialcolor	25 230	6
	H4042121129991	multicolor	22 768	6
		Skříňka pod umyvadlo 118 x 37 x 51,5 cm , se 2 zásuvkami, pro umyvadlo Palace H811704. Lze instalovat standardní nebo prostorově úsporný sífon H894250.		
	H4042221122601	bílá mat	18 152	6
	H4042221122611	bílá lesk	18 152	6
	H4042221122661	šedá traffic	18 152	6
	H4042221122671	divoký dub	22 460	6
	H4042221129901	specialcolor	27 691	6
	H4042221129991	multicolor	25 230	6
	H894250000001	Prostorově úsporný sífon	770	195



* Umyvadlo není součástí.

2. KOUPELNOVÉ SÉRIE

2.14. LAUFEN PRO S

Bílá 000

Na vybrané výrobky sanitární keramiky v bílé barvě je možno objednat speciální typ glazury LCC (400) za příplatek 2 000,- Kč nebo LCC Active (A00) za příplatek 2 250,- Kč bez DPH za 1 kus.





	Číslo výrobku	Popis výrobku	Bílá 000 Cena (CZK)	Ks/pal
	H815954###1041	Umývatko 48 x 28 cm , asymetrické pravé s 1 otvorem pro baterii vpravo	2 647	55
	H815954###1091	bez otvoru pro baterii	2 647	55
	H815954###1141	s 1 otvorem pro baterii vpravo, bez přepadu	2 647	55
	H815955###1041	Umývatko 48 x 28 cm , asymetrické levé s 1 otvorem pro baterii vlevo	2 647	55
	H815955###1091	bez otvoru pro baterii	2 647	55
	H815955###1131	s 1 otvorem pro baterii vlevo, bez přepadu	2 647	55
	H815961###1041	Umývatko 45 x 34 cm s 1 otvorem pro baterii	2 748	36
	H815961###1421	bez otvoru pro baterii, bez přepadu, bez otvoru v odtokovém ventilu, vhodné do zařízení nemocničního typu	2 748	36
	H815961###1091	bez otvoru pro baterii	2 748	36
	H815961###1561	s 1 otvorem pro baterii, bez přepadu, bez otvoru v odtokovém ventilu, vhodné do zařízení nemocničního typu	2 748	36
	H816961###1041	Umývatko 45 x 34 cm , broušená spodní část umyvadla s 1 otvorem pro baterii	3 701	36
	H816961###1421	bez otvoru pro baterii, bez přepadu, bez otvoru v odtokovém ventilu, vhodné do zařízení nemocničního typu	3 701	36
	H816961###1091	bez otvoru pro baterii	3 701	36
	H816961###1561	s 1 otvorem pro baterii, bez přepadu, bez otvoru v odtokovém ventilu, vhodné do zařízení nemocničního typu	3 701	36
	H810962###1041	Umyvadlo 55 x 46,5 cm s 1 otvorem pro baterii	3 166	24
	H810962###1421	bez otvoru pro baterii, bez přepadu, bez otvoru v odtokovém ventilu, vhodné do zařízení nemocničního typu	3 166	24
	H810962###1091	bez otvoru pro baterii	3 166	24
	H810962###1561	s 1 otvorem pro baterii, bez přepadu, bez otvoru v odtokovém ventilu, vhodné do zařízení nemocničního typu	3 166	24
	H810962###1081	se 3 otvory pro baterii	3 166	24
	H819962###0001	Sloup , pro H810962, H810963, H810964, H810967, H813965, H813966, H814968. Lze objednat pouze LCC Active.	2 905	25
	H819964###0001	Kryt na sifon pro H815961. Lze objednat pouze LCC Active.	2 822	48
	H819963###0001	Kryt na sifon , pro H810962, H810963, H810964, H810967, H813965, H813966, H814968. Lze objednat pouze LCC Active.	2 822	40

2. KOUPELNOVÉ SÉRIE

2.14. LAUFEN PRO S

Bílá 000

Na vybrané výrobky sanitární keramiky v bílé barvě je možno objednat speciální typ glazury LCC (400) za příplatek 2 000,- Kč nebo LCC Active (A00) za příplatek 2 250,- Kč bez DPH za 1 kus.









	Číslo výrobku	Popis výrobku	Bílá 000 Cena (CZK)	Ks/pal
	H816962###1041	Umyvadlo 55 x 46,5 cm , broušená spodní část umyvadla s 1 otvorem pro baterii	3 980	24
	H816962###1421	bez otvoru pro baterii, bez přepadu, bez otvoru v odtokovém ventilu, vhodné do zařízení nemocničního typu	3 980	24
	H816962###1091	bez otvoru pro baterii	3 980	24
	H816962###1561	s 1 otvorem pro baterii, bez přepadu, bez otvoru v odtokovém ventilu, vhodné do zařízení nemocničního typu	3 980	24
	H816962###1081	se 3 otvory pro baterii	3 980	24
	H810963###1041	Umyvadlo 60 x 46,5 cm s 1 otvorem pro baterii	3 321	24
	H810963###1421	bez otvoru pro baterii, bez přepadu, bez otvoru v odtokovém ventilu, vhodné do zařízení nemocničního typu	3 321	24
	H810963###1091	bez otvoru pro baterii	3 321	24
	H810963###1561	s 1 otvorem pro baterii, bez přepadu, bez otvoru v odtokovém ventilu, vhodné do zařízení nemocničního typu	3 321	24
	H810963###1081	se 3 otvory pro baterii	3 321	24
	H816963###1041	Umyvadlo 60 x 46,5 cm , broušená spodní část umyvadla s 1 otvorem pro baterii	4 388	24
	H816963###1421	bez otvoru pro baterii, bez přepadu, bez otvoru v odtokovém ventilu, vhodné do zařízení nemocničního typu	4 388	24
	H816963###1091	bez otvoru pro baterii	4 388	24
	H816963###1561	s 1 otvorem pro baterii, bez přepadu, bez otvoru v odtokovém ventilu, vhodné do zařízení nemocničního typu	4 388	24
	H816963###1081	se 3 otvory pro baterii	4 388	24
	H810964###1041	Umyvadlo 65 x 46,5 cm s 1 otvorem pro baterii	3 755	21
	H810964###1421	bez otvoru pro baterii, bez přepadu, bez otvoru v odtokovém ventilu, vhodné do zařízení nemocničního typu	3 755	21
	H810964###1091	bez otvoru pro baterii	3 755	21
	H810964###1561	s 1 otvorem pro baterii, bez přepadu, bez otvoru v odtokovém ventilu, vhodné do zařízení nemocničního typu	3 755	21
	H810964###1081	se 3 otvory pro baterii	3 755	21
	H816964###1041	Umyvadlo 65 x 46,5 cm , broušená spodní část umyvadla s 1 otvorem pro baterii	5 267	21
	H816964###1421	bez otvoru pro baterii, bez přepadu, bez otvoru v odtokovém ventilu, vhodné do zařízení nemocničního typu	5 267	21
	H816964###1091	bez otvoru pro baterii	5 267	21
	H816964###1561	s 1 otvorem pro baterii, bez přepadu, bez otvoru v odtokovém ventilu, vhodné do zařízení nemocničního typu	5 267	21
	H816964###1081	se 3 otvory pro baterii	5 267	21
	H810967###1041	Umyvadlo 70 x 46,5 cm s 1 otvorem pro baterii	6 542	18
	H810967###1421	bez otvoru pro baterii, bez přepadu, bez otvoru v odtokovém ventilu, vhodné do zařízení nemocničního typu	6 542	18
	H810967###1091	bez otvoru pro baterii	6 542	18
	H810967###1561	s 1 otvorem pro baterii, bez přepadu, bez otvoru v odtokovém ventilu, vhodné do zařízení nemocničního typu	6 542	18
	H810967###1081	se 3 otvory pro baterii	6 542	18

2. KOUPELNOVÉ SÉRIE

2.14. LAUFEN PRO S

Bílá 000

Na vybrané výrobky sanitární keramiky v bílé barvě je možno objednat speciální typ glazury LCC (400) za příplatek 2 000,- Kč nebo LCC Active (A00) za příplatek 2 250,- Kč bez DPH za 1 kus.







	Číslo výrobku	Popis výrobku	Bílá 000 Cena (CZK)	Ks/pal
	H816967###1041	Umyvadlo 70 x 46,5 cm , broušená spodní část umyvadla s 1 otvorem pro baterii	7 810	18
	H816967###1421	bez otvoru pro baterii, bez přepadu, bez otvoru v odtokovém ventilu vhodné do zařízení nemocničního typu	7 810	18
	H816967###1091	bez otvoru pro baterii	7 810	18
	H816967###1561	s 1 otvorem pro baterii, bez přepadu, bez otvoru v odtokovém ventilu, vhodné do zařízení nemocničního typu	7 810	18
	H816967###1081	se 3 otvory pro baterii	7 810	18
	H813965###1041	Umyvadlo do nábytku 85 x 46 cm s 1 otvorem pro baterii	9 980	15
	H813965###1091	bez otvoru pro baterii	9 980	15
	H813965###1081	se 3 otvory pro baterii	9 980	15
	H816965###1041	Umyvadlo do nábytku 85 x 46 cm , broušená spodní část umyvadla s 1 otvorem pro baterii	11 460	15
	H816965###1091	bez otvoru pro baterii	11 460	15
	H816965###1081	se 3 otvory pro baterii	11 460	15
	H813966###1041	Umyvadlo do nábytku 105 x 46 cm s 1 otvorem pro baterii	13 588	9
	H813966###1091	bez otvoru pro baterii	13 588	9
	H813966###1081	se 3 otvory pro baterii	13 588	9
	H816966###1041	Umyvadlo do nábytku 105 x 46 cm , broušená spodní část umyvadla s 1 otvorem pro baterii	15 074	9
	H816966###1091	bez otvoru pro baterii	15 074	9
	H816966###1081	se 3 otvory pro baterii	15 074	9
	H814965###1041	Umyvadlo do nábytku 120 x 46 cm 1 otvorem pro baterii, s přepadem	17 833	6
	H814965###1071	s 2 otvory pro 2 baterie, s přepadem	17 833	6
	H814965###1091	bez otvoru pro baterii, s přepadem	17 833	6
	H814965###1081	3 otvory pro baterii, s přepadem	17 833	6
	H814966###1041	Dvojumyvadlo do nábytku 120 x 46 cm s 2 otvory pro 2 baterie, s přepadem	17 833	6
	H814966###1091	bez otvoru pro baterii, s přepadem	17 833	6
	H814966###1081	s 3 otvory pro baterii, s přepadem	17 833	6
	H814968###1041	Dvojumyvadlo do nábytku 130 x 46 cm s 2 otvory pro 2 baterie, s přepadem	22 155	6
	H814968###1091	bez otvoru pro baterii, s přepadem	22 155	6
	H814968###1081	s 3 otvory pro baterii, s přepadem	22 155	6

2. KOUPELNOVÉ SÉRIE

2.14. LAUFEN PRO S

Bílá 000

Na vybrané výrobky sanitární keramiky v bílé barvě je možno objednat speciální typ glazury LCC (400) za příplatek 2 000,- Kč nebo LCC Active (A00) za příplatek 2 250,- Kč bez DPH za 1 kus.

	Číslo výrobku	Popis výrobku	Bílá 000 Cena (CZK)	Ks/pal
	H818958###1041	Umyvadlo Compact 55 x 38 cm s 1 otvorem pro baterii uprostřed; kryt na sifon H819951 a sloup H819950 je nutno objednat zvlášť	3 109	24
	H818958###1091	bez otvoru pro baterii	3 109	24
	H818958###1421	bez přepadu, bez otvoru pro baterii, bez otvoru v odtokovém ventilu, vhodné do zařízení nemocničního typu	3 109	24
	H818958###1561	bez přepadu, s otvorem pro baterii, bez otvoru v odtokovém ventilu, vhodné do zařízení nemocničního typu	3 109	24
	H817958###1041	Umyvadlo Compact 55 x 38 cm , broušená spodní část umyvadla s 1 otvorem pro baterii uprostřed	4 438	24
	H817958###1091	bez otvoru pro baterii	4 438	24
	H817958###1421	bez přepadu, bez otvoru pro baterii, bez otvoru v odtokovém ventilu, vhodné do zařízení nemocničního typu	4 438	24
	H817958###1561	bez přepadu, s otvorem pro baterii, bez otvoru v odtokovém ventilu, vhodné do zařízení nemocničního typu	4 438	24
	H818959###1041	Umyvadlo Compact 60 x 38 cm s 1 otvorem pro baterii uprostřed	3 579	24
	H818959###1091	bez otvoru pro baterii	3 579	24
	H818959###1421	bez přepadu, bez otvoru pro baterii, bez otvoru v odtokovém ventilu, vhodné do zařízení nemocničního typu	3 579	24
	H818959###1561	bez přepadu, s otvorem pro baterii, bez otvoru v odtokovém ventilu, vhodné do zařízení nemocničního typu	3 579	24
	H817959###1041	Umyvadlo Compact 60 x 38 cm , broušená spodní část umyvadla s 1 otvorem pro baterii uprostřed	4 725	24
	H817959###1091	bez otvoru pro baterii	4 725	24
	H817959###1421	bez přepadu, bez otvoru pro baterii, bez otvoru v odtokovém ventilu, vhodné do zařízení nemocničního typu	4 725	24
	H817959###1561	bez přepadu, s otvorem pro baterii, bez otvoru v odtokovém ventilu, vhodné do zařízení nemocničního typu	4 725	24
	H8199510000001	Kryt na sifon , pro H818958, H818959. K dispozici jen v bílé barvě.	2 817	45
	H8199500000001	Sloup , pro H818958, H818959. K dispozici jen v bílé barvě.	3 207	40

2.14. LAUFEN PRO S

Bílá 000

Na vybrané výrobky sanitární keramiky v bílé barvě je možno objednat speciální typ glazury LCC (400) za příplatek 2 000,- Kč nebo LCC Active (A00) za příplatek 2 250,- Kč bez DPH za 1 kus.





	Číslo výrobku	Popis výrobku	Bílá 000 Cena (CZK)	Ks/pal
	H818963###1041	Zápustné umyvadlo 56 × 44 cm s 1 otvorem pro baterii	7 688	24
	H818963###1091	bez otvoru pro baterii	7 688	24
	H818963###1081	se 3 otvory pro baterii	7 688	24
	H811966###1041	Vestavné umyvadlo 53 × 40,5 cm , broušené, včetně montážního příslušenství H892963 s 1 otvorem pro baterii uprostřed	6 146	28
	H811966###1091	bez otvoru pro baterii	6 146	28
	H811961###1091	Vestavné umyvadlo 49 × 36 cm , broušené, bez otvoru pro baterii, včetně montážního příslušenství H892963. Pro umyvadlo nelze objednat LCC Active.	6 146	28
	H811968###1091	Vestavné umyvadlo 55 × 38 cm , broušené, bez otvoru pro baterii, včetně montážního příslušenství H892963	6 696	18
	H811969###1091	Vestavné umyvadlo 60 × 40 cm , broušené, bez otvoru pro baterii, včetně montážního příslušenství H892963	5 967	18
 <p>RIMLESS</p>	H820962###0001	Závěsný klozet rimless 36 × 53 × 43 cm , hluboké splachování, 4,5/3 l, včetně Laufen Easy Fit upevnění	9 454	18
	H8919610000001	Sedátko s poklopem , odnímatelné, pro H820962. Jen v bílé barvě. se zpomalovacím sklápěcím systémem	4 412	60
	H8919600000001	bez zpomalovacího sklápěcího systému	2 768	60
	H8981840000001	Odpadní ventil s keramickou krytkou, neuzavíratelný (pro umyvadla bez přepadu, se standardním odpadem), bílá barva	1 122	---
	H8981860000001	Odpadní ventil se zátkou click-clack , včetně keramické krytky, bílá barva	1 224	---

2. KOUPELNOVÉ SÉRIE

2.14. LAUFEN PRO S

Wenge 423 | Bílá mat 463 | Bílá lesk 475 | Světlý dub 479 | Grafit mat 480

Sífon není součástí dodávky umyvadlových skříňek a je nutno ho objednat zvlášť.





	Číslo výrobku	Popis výrobku	Cena (CZK)	Ks/pal	
 PACK	H8629644631041	Umyvátko 48 cm se skříňkou , asymetrické, s 1 otvorem pro baterii vpravo, včetně upevňovacího setu a prostorově úsporného sifonu bílá mat	16 278	14	
	H8629644751041	bílá lesk	16 968	14	
 PACK	H8629654631041	Umyvátko 48 cm se skříňkou , asymetrické, s 1 otvorem pro baterii vlevo, včetně upevňovacího setu a prostorově úsporného sifonu bílá mat	16 278	14	
	H8629654751041	bílá lesk	16 968	14	
 PACK	H8619614231041	Umyvadlo slim se skříňkou 60 x 50 cm, se 2 zásuvkami , glazovaný spodní okraj umyvadla, s 1 otvorem pro baterii. Lze instalovat standardní nebo prostorově úsporný sifon H894250. wenge	29 410	6	
	H8619614631041	bílá mat	27 494	6	
	H8619614751041	bílá lesk	29 410	6	
	H8619614791041	světlý dub	29 410	6	
	H8619614801041	grafit mat	29 410	6	
 PACK	H8609614231041	Umyvadlo slim se skříňkou 60 x 50 cm , glazovaný spodní okraj umyvadla, s 1 otvorem pro baterii. Lze instalovat pouze prostorově úsporný sifon H894250. se zásuvkou wenge	20 896	6	
	H8609614631041	bílá mat	19 688	6	
	H8609614751041	bílá lesk	20 896	6	
	H8609614791041	světlý dub	20 896	6	
	H8609614801041	grafit mat	20 896	6	
	H8609624231041	se zásuvkou a vnitřní zásuvkou wenge	24 904	6	
	H8609624631041	bílá mat	23 308	6	
	H8609624751041	bílá lesk	24 904	6	
	H8609624791041	světlý dub	24 904	6	
	H8609624801041	grafit mat	24 904	6	
	 PACK	H8619634231041	Umyvadlo slim se skříňkou 80 x 50 cm, se 2 zásuvkami , glazovaný spodní okraj umyvadla, s 1 otvorem pro baterii. Lze instalovat standardní nebo prostorově úsporný sifon H894250. wenge	31 787	6
		H8619634631041	bílá mat	30 296	6
H8619634751041		bílá lesk	31 787	4	
H8619634791041		světlý dub	31 787	4	
H8619634801041		grafit mat	31 787	6	

2. KOUPELNOVÉ SÉRIE

2.14. LAUFEN PRO S

Wenge 423 | Bílá mat 463 | Bílá lesk 475 | Světlý dub 479 | Grafit mat 480

Sífon není součástí dodávky umyvadlových skříňek a je nutno ho objednat zvlášť.



	Číslo výrobku	Popis výrobku	Cena (CZK)	Ks/pal
 <p>PACK</p>	H8609634231041	Umyvadlo slim se skříňkou 80 × 50 cm , glazovaný spodní okraj umyvadla, s 1 otvorem pro baterii. Lze instalovat pouze prostorově úsporný sífon H894250.		
	H8609634631041	se zásuvkou wenge	22 492	6
	H8609634751041	bílá mat	21 108	6
	H8609634791041	bílá lesk	22 492	6
	H8609634801041	světlý dub	22 492	6
		grafit mat	22 492	6
	H8609644231041	se zásuvkou a vnitřní zásuvkou wenge	26 927	6
	H8609644631041	bílá mat	25 649	6
	H8609644751041	bílá lesk	26 927	6
	H8609644791041	světlý dub	26 927	6
H8609644801041	grafit mat	26 927	6	
 <p>PACK</p>	H8619654231041	Umyvadlo slim se skříňkou 100 × 50 cm, se 2 zásuvkami , glazovaný spodní okraj umyvadla, s 1 otvorem pro baterii, 2 zásuvky. Lze instalovat standardní nebo prostorově úsporný sífon H894250.		
	H8619654631041	wenge	35 050	4
	H8619654751041	bílá mat	33 134	4
	H8619654791041	bílá lesk	35 050	4
	H8619654801041	světlý dub	35 050	4
		grafit mat	35 050	4
 <p>PACK</p>	H8609654231041	Umyvadlo slim se skříňkou 100 × 50 cm , glazovaný spodní okraj umyvadla, s 1 otvorem pro baterii. Lze instalovat pouze prostorově úsporný sífon H894250.		
	H8609654631041	se zásuvkou wenge	25 258	4
	H8609654751041	bílá mat	23 697	4
	H8609654791041	bílá lesk	25 258	4
	H8609654801041	světlý dub	25 258	4
		grafit mat	25 258	4
	H8609664231041	se zásuvkou a vnitřní zásuvkou wenge	29 658	4
	H8609664631041	bílá mat	28 062	4
	H8609664751041	bílá lesk	29 658	4
	H8609664791041	světlý dub	29 658	4
H8609664801041	grafit mat	29 658	4	
 <p>PACK</p>	H8619674231041	Umyvadlo slim se skříňkou 120 × 50 cm, se 2 zásuvkami , bílá barva, s 1 otvorem pro baterii, s přepadem. Lze instalovat standardní nebo prostorově úsporný sífon H894250.		
	H8619674631041	wenge	41 860	3
	H8619674751041	bílá mat	39 378	3
	H8619674791041	bílá lesk	41 860	3
	H8619674801041	světlý dub	41 860	3
		grafit mat	41 860	3

2. KOUPELNOVÉ SÉRIE

2.14. LAUFEN PRO S

Wenge 423 | Bílá mat 463 | Bílá lesk 475 | Světlý dub 479 | Grafit mat 480

Sífon není součástí dodávky umyvadlových skříňek a je nutno ho objednat zvlášť.

	Číslo výrobku	Popis výrobku	Cena (CZK)	Ks/pal
 <p>PACK</p>		Umyvadlo slim se skříňkou 120 x 50 cm, bílá barva, s 1 otvorem pro baterii, s přepadem. Lze instalovat pouze prostorově úsporný sífon H894250.		
	H8609674231041	wenge	31 998	3
	H8609674631041	bílá mat	30 438	3
	H8609674751041	bílá lesk	31 998	3
	H8609674791041	světlý dub	31 998	3
	H8609674801041	grafit mat	31 998	3
		se zásuvkou a vnitřní zásuvkou		
	H8609684231041	wenge	38 065	3
	H8609684631041	bílá mat	35 795	3
	H8609684751041	bílá lesk	38 065	3
H8609684791041	světlý dub	38 065	3	
H8609684801041	grafit mat	38 065	3	
 <p>PACK</p>		Umyvadlo slim se skříňkou 120 x 50 cm, se 2 zásuvkami, bílá barva, se 2 otvory pro baterie, s přepadem. Lze instalovat standardní nebo prostorově úsporný sífon H894250.		
	H8619674231071	wenge	41 860	3
	H8619674631071	bílá mat	39 378	3
	H8619674751071	bílá lesk	41 860	3
	H8619674791071	světlý dub	41 860	3
	H8619674801071	grafit mat	41 860	3
 <p>PACK</p>		Umyvadlo slim se skříňkou 120 x 50 cm, bílá barva, se 2 otvory pro baterie, s přepadem. Lze instalovat pouze prostorově úsporný sífon H894250.		
	H8609674231071	wenge	31 998	3
	H8609674631071	bílá mat	30 438	3
	H8609674751071	bílá lesk	31 998	3
	H8609674791071	světlý dub	31 998	3
	H8609674801071	grafit mat	31 998	3
		se zásuvkou a vnitřní zásuvkou		
	H8609684231071	wenge	38 065	3
	H8609684631071	bílá mat	35 795	3
	H8609684751071	bílá lesk	38 065	3
H8609684791071	světlý dub	38 065	3	
H8609684801071	grafit mat	38 065	3	





2. KOUPELNOVÉ SÉRIE

2.14. LAUFEN PRO S

PACK umyvadlo LAUFEN PRO S / nábytek LANI

Bílá mat 260 | Bílá lesk 261 | Šedá traffic 266 | Divoký dub 267 | Specialcolor 990 | Multicolor 999.

Sífon není součástí umyvadlových skříněk a je nutno ho objednat zvlášť.

	Číslo výrobku	Popis výrobku	Cena (CZK)	Ks/pal
 <p>PACK</p>	H8649642601041	Umyvadlo slim se skřínkou 60 × 50 cm , bílá barva, s 1 otvorem pro baterii, se 2 zásuvkami, vč. děličiho systému do zásuvek. Lze instalovat pouze prostorově úsporný sífon H894250.		
	H8649642611041	bílá mat	22 152	6
	H8649642661041	bílá lesk	22 152	6
	H8649642671041	šedá traffic	22 152	6
	H8649649901041	divoký dub	25 845	6
	H8649649991041	specialcolor	30 152	6
 <p>PACK</p>	H8649652601041	Umyvadlo slim se skřínkou 80 × 50 cm , bílá barva, s 1 otvorem pro baterii, se 2 zásuvkami, vč. děličiho systému do zásuvek. Lze instalovat pouze prostorově úsporný sífon H894250.		
	H8649652611041	bílá mat	25 537	6
	H8649652661041	bílá lesk	25 537	6
	H8649652671041	šedá traffic	25 537	6
	H8649659901041	divoký dub	29 844	6
	H8649659991041	specialcolor	35 690	6
 <p>PACK</p>	H8649672601041	Umyvadlo slim se skřínkou 100 × 50 cm , bílá barva, s 1 otvorem pro baterii, se 2 zásuvkami, vč. děličiho systému do zásuvek. Lze instalovat pouze prostorově úsporný sífon H894250.		
	H8649672611041	bílá mat	28 921	3
	H8649672661041	bílá lesk	28 921	3
	H8649672671041	šedá traffic	28 921	3
	H8649679901041	divoký dub	33 045	3
	H8649679991041	specialcolor	38 460	3
 <p>PACK</p>	H8649692601041	Umyvadlo slim se skřínkou 120 × 50 cm , bílá barva, s 1 otvorem pro baterii, se 2 zásuvkami, vč. děličiho systému do zásuvek. Lze instalovat pouze prostorově úsporný sífon H894250.		
	H8649692611041	bílá mat	32 613	3
	H8649692661041	bílá lesk	32 613	3
	H8649692671041	šedá traffic	32 613	3
	H8649699901041	divoký dub	36 613	3
	H8649699991041	specialcolor	42 152	3
 <p>PACK</p>	H8649692601071	Umyvadlo slim se skřínkou 120 × 50 cm , bílá barva, s 2 otvory pro baterie, se 2 zásuvkami, vč. děličiho systému do zásuvek. Lze instalovat pouze prostorově úsporný sífon H894250.		
	H8649692611071	bílá mat	32 613	3
	H8649692661071	bílá lesk	32 613	3
	H8649692671071	šedá traffic	32 613	3
	H8649699901071	divoký dub	36 613	3
	H8649699991071	specialcolor	42 152	3

2. KOUPELNOVÉ SÉRIE





2.14. LAUFEN PRO S

PACK umyvadlo LAUFEN PRO S / nábytek BASE

Bílá mat 260 | Bílá lesk 261 | Světlý jilm 262 | Tmavý jilm 263 | Šedá traffic 266 | Multicolor 999.

Sifon není součástí dodávky umyvadlových skříňek a je nutno ho objednat zvlášť.

Doporučujeme kombinovat se středními nebo vysokými skříňkami BASE s výřezem.

	Číslo výrobku	Popis výrobku	Cena (CZK)	Ks/pal
 <p>PACK</p>	H8649602601041	Umyvadlo slim se skříňkou 60 × 50 cm , 1 otvor pro baterii, se 2 zásuvkami. Lze instalovat standardní nebo prostorově úsporný sifon H894250. bílá mat	24 594	6
	H8649602611041	bílá lesk	25 822	6
	H8649602621041	světlý jilm	25 822	6
	H8649602631041	tmavý jilm	25 822	6
	H8649602661041	šedá traffic	25 822	6
	H8649609991041	multicolor	34 433	6
	 <p>PACK</p>	H8649612601041	Umyvadlo slim se skříňkou 80 × 50 cm , 1 otvor pro baterii, se 2 zásuvkami. Lze instalovat standardní nebo prostorově úsporný sifon H894250. bílá mat	29 513
H8649612611041		bílá lesk	30 742	4
H8649612621041		světlý jilm	30 742	4
H8649612631041		tmavý jilm	30 742	4
H8649612661041		šedá traffic	30 742	4
H8649619991041		multicolor	39 350	4
 <p>PACK</p>		H8649622601041	Umyvadlo slim se skříňkou 100 × 50 cm , 1 otvor pro baterii, se 2 zásuvkami. Lze instalovat standardní nebo prostorově úsporný sifon H894250. bílá mat	32 382
	H8649622611041	bílá lesk	34 021	4
	H8649622621041	světlý jilm	34 021	4
	H8649622631041	tmavý jilm	34 021	4
	H8649622661041	šedá traffic	34 021	4
	H8649629991041	multicolor	43 859	4
	 <p>PACK</p>	H8649632601041	Umyvadlo slim se skříňkou 120 × 50 cm , 1 otvor pro baterii, se 2 zásuvkami. Lze instalovat standardní nebo prostorově úsporný sifon H894250. bílá mat	39 350
H8649632611041		bílá lesk	41 809	3
H8649632621041		světlý jilm	41 809	3
H8649632631041		tmavý jilm	41 809	3
H8649632661041		šedá traffic	41 809	2
H8649639991041		multicolor	50 827	3
 <p>PACK</p>		H8649632601071	Umyvadlo slim se skříňkou 120 × 50 cm , 2 otvory pro baterii, se 2 zásuvkami. Lze instalovat standardní nebo prostorově úsporný sifon H894250. bílá mat	39 350
	H8649632611071	bílá lesk	41 809	3
	H8649632621071	světlý jilm	41 809	3
	H8649632631071	tmavý jilm	41 809	3
	H8649632661071	šedá traffic	41 809	2
	H8649639991071	multicolor	50 827	3



2. KOUPELNOVÉ SÉRIE

2.14. LAUFEN PRO S

PACK umývatko LAUFEN PRO S / nábytek BASE 2.0 **NOVINKA**

Bílá mat 260 | Bílá lesk 261 | Šedá traffic 266 | Divoký dub 267 | Specialcolor 990 | Multicolor 999.



Sifon není součástí dodávky umyvadlových skříněk a je nutno ho objednat zvlášť.

	Číslo výrobku	Popis výrobku	Cena (CZK)	Ks/pal
 <p>PACK</p>		Umývatko H815955 se skřínkou H411231 48 x 28 x 61 cm, 1 dvířka, panty vlevo. Lze instalovat standardní nebo prostorově úsporný sifon H894250.		
	H8659652601041	bílá mat	11 089	---
	H8659652611041	bílá lesk	11 089	---
	H8659652661041	šedá traffic	11 089	---
	H8659652671041	divoký dub	12 734	---
	H8659659901041	specialcolor	15 233	---
	H8659659991041	multicolor	14 319	---
 <p>PACK</p>		Umývatko H815954 se skřínkou H411232 48 x 28 x 61 cm, 1 dvířka, panty vpravo. Lze instalovat standardní nebo prostorově úsporný sifon H894250.		
	H8659642601041	bílá mat	11 089	---
	H8659642611041	bílá lesk	11 089	---
	H8659642661041	šedá traffic	11 089	---
	H8659642671041	divoký dub	12 734	---
	H8659649901041	specialcolor	15 233	---
	H8659649991041	multicolor	14 319	---

PACK umývatko LAUFEN PRO S / nábytek JUNA **NOVINKA**

Bílá mat 260 | Šedá traffic 266 | Divoký dub 267 | Specialcolor 990 | Multicolor 999.





Sifon není součástí dodávky umyvadlových skříněk a je nutno ho objednat zvlášť.

	Číslo výrobku	Popis výrobku	Cena (CZK)	Ks/pal
 <p>PACK</p>		Umývatko H815955 se skřínkou H411451 48 x 28 x 61 cm, 1 dvířka, panty vlevo. Lze instalovat standardní nebo prostorově úsporný sifon H894250.		
	H8659662601041	bílá mat	13 221	---
	H8659662661041	šedá traffic	13 221	---
	H8659662671041	divoký dub	14 623	---
	H8659669901041	specialcolor	18 401	---
	H8659669991041	multicolor	17 243	---
 <p>PACK</p>		Umývatko H815954 se skřínkou H411452 48 x 28 x 61 cm, 1 dvířka, panty vpravo. Lze instalovat standardní nebo prostorově úsporný sifon H894250.		
	H8659672601041	bílá mat	13 221	---
	H8659672661041	šedá traffic	13 221	---
	H8659672671041	divoký dub	14 623	---
	H8659679901041	specialcolor	19 132	---
	H8659679991041	multicolor	17 852	---

2.14. LAUFEN PRO S

Wenge 423 | Bílá mat 463 | Bílá lesk 475 | Světlý dub 479 | Grafit mat 480 | Multicolor 999

Sífon není součástí dodávky umyvadlových skříněk a je nutno ho objednat zvlášť.



	Číslo výrobku	Popis výrobku	Cena (CZK)	Ks/pal
		Skříňka pod umyvadlo 41,5 x 32 x 58 cm , pro umyvátko H815961. Lze instalovat standardní nebo prostorově úsporný sífon H894250.		
		dvířka se závěsem vlevo		
	H4833010964231	wenge	8 982	14
	H4833010964631	bílá mat	8 397	14
	H4833010964751	bílá lesk	8 982	14
	H4833010964791	světlý dub	9 473	14
	H4833010964801	grafit mat	8 982	14
	H4833010969991	multicolor	12 509	14
		dvířka se závěsem vpravo		
	H4833020964231	wenge	8 982	14
	H4833020964631	bílá mat	8 397	14
	H4833020964751	bílá lesk	8 982	14
	H4833020964791	světlý dub	9 473	14
	H4833020964801	grafit mat	8 982	14
H4833020969991	multicolor	12 509	14	
		Skříňka pod umyvadlo , závěsy dvířek vlevo, poličky vpravo pro asymetrické levé umyvadlo H815955. Lze instalovat standardní nebo prostorově úsporný sífon H894250.		
	H4830010954231	wenge	15 653	15
	H4830010954631	bílá mat	15 653	15
	H4830010954751	bílá lesk	16 436	15
	H4830010954791	světlý dub	16 394	15
	H4830010954801	grafit mat	16 455	15
H4830010959991	multicolor	19 254	15	
		Skříňka pod umyvadlo , závěsy dvířek vpravo, poličky vlevo pro asymetrické pravé umyvadlo H815954. Lze instalovat standardní nebo prostorově úsporný sífon H894250.		
	H4830020954231	wenge	15 653	15
	H4830020954631	bílá mat	15 653	15
	H4830020954751	bílá lesk	16 436	15
	H4830020954791	světlý dub	16 394	15
	H4830020954801	grafit mat	16 455	15
H4830020959991	multicolor	19 254	15	
		Skříňka pod umyvadlo 52 x 45 x 39 cm , pro umyvadlo H810962. Lze instalovat pouze prostorově úsporný sífon H894250.		
		se zásuvkou		
	H4833510964231	wenge	13 258	12
	H4833510964631	bílá mat	12 389	12
	H4833510964751	bílá lesk	13 258	12
	H4833510964791	světlý dub	13 966	12
	H4833510964801	grafit mat	13 258	12
	H4833510969991	multicolor	16 544	12
		se zásuvkou a vnitřní zásuvkou		
	H4833520964231	wenge	16 950	10
	H4833520964631	bílá mat	15 961	10
	H4833520964751	bílá lesk	16 950	10
	H4833520964791	světlý dub	17 837	10
	H4833520964801	grafit mat	16 950	10
H4833520969991	multicolor	20 180	10	

* Umyvadlo není součástí.

2.14. LAUFEN PRO S

Wenge 423 | Bílá mat 463 | Bílá lesk 475 | Světlý dub 479 | Grafit mat 480 | Multicolor 999

Sífon není součástí dodávky umyvadlových skříněk a je nutno ho objednat zvlášť.



	Číslo výrobku	Popis výrobku	Cena (CZK)	Ks/pal
		Skříňka pod umyvadlo 51 x 37 x 39 cm , pro umyvadlo H818958. Lze instalovat pouze prostorově úsporný sífon H894250.		
		se zásuvkou		
	H4830210954231	wenge	12 555	16
	H4830210954631	bílá mat	12 555	16
	H4830210954751	bílá lesk	12 838	16
	H4830210954791	světlý dub	13 142	16
	H4830210954801	grafit mat	12 853	16
	H4830210959991	multicolor	14 397	16
		se zásuvkou a vnitřní zásuvkou		
	H4830220954231	wenge	16 323	16
	H4830220954631	bílá mat	16 323	16
	H4830220954751	bílá lesk	16 436	16
	H4830220954791	světlý dub	17 096	16
	H4830220954801	grafit mat	16 455	16
H4830220959991	multicolor	18 296	16	
		Skříňka pod umyvadlo 57 x 45 x 39 cm , pro umyvadlo H810963. Lze instalovat pouze prostorově úsporný sífon H894250.		
		se zásuvkou		
	H4833710964231	wenge	13 478	12
	H4833710964631	bílá mat	12 552	12
	H4833710964751	bílá lesk	13 478	12
	H4833710964791	světlý dub	14 210	12
	H4833710964801	grafit mat	13 478	12
	H4833710969991	multicolor	16 950	12
		se zásuvkou a vnitřní zásuvkou		
	H4833720964231	wenge	17 273	12
	H4833720964631	bílá mat	16 377	12
	H4833720964751	bílá lesk	17 273	12
	H4833720964791	světlý dub	18 164	12
	H4833720964801	grafit mat	17 273	12
H4833720969991	multicolor	20 742	12	
		Skříňka pod umyvadlo 55 x 37 x 39 cm , pro umyvadlo H818959. Lze instalovat pouze prostorově úsporný sífon H894250.		
		se zásuvkou		
	H4830310954231	wenge	12 722	16
	H4830310954631	bílá mat	12 722	16
	H4830310954751	bílá lesk	12 838	16
	H4830310954791	světlý dub	13 347	16
	H4830310954801	grafit mat	12 853	16
	H4830310959991	multicolor	14 733	16
		se zásuvkou a vnitřní zásuvkou		
	H4830320954231	wenge	16 575	16
	H4830320954631	bílá mat	16 575	16
	H4830320954751	bílá lesk	16 684	16
	H4830320954791	světlý dub	17 342	16
	H4830320954801	grafit mat	16 700	16
H4830320959991	multicolor	18 597	16	

* Umyvadlo není součástí.

2.14. LAUFEN PRO S

Wenge 423 | Bílá mat 463 | Bílá lesk 475 | Světlý dub 479 | Grafit mat 480 | Multicolor 999

Sífon není součástí dodávky umyvadlových skříněk a je nutno ho objednat zvlášť.

	Číslo výrobku	Popis výrobku	Cena (CZK)	Ks/pal
		Skřínka pod umyvadlo 61,5 x 45 x 39 cm , pro umyvadlo H810964. Lze instalovat pouze prostorově úsporný sífon H894250.		
		se zásuvkou		
	H4834210964231	wenge	13 723	8
	H4834210964631	bílá mat	12 720	8
	H4834210964751	bílá lesk	13 723	8
	H4834210964791	světlý dub	14 459	8
	H4834210964801	grafit mat	13 723	8
	H4834210969991	multicolor	17 758	8
		se zásuvkou a vnitřní zásuvkou		
	H4834220964231	wenge	17 758	8
	H4834220964631	bílá mat	16 628	8
	H4834220964751	bílá lesk	17 758	8
	H4834220964791	světlý dub	18 701	8
	H4834220964801	grafit mat	17 758	8
H4834220969991	multicolor	21 551	8	
		Skřínka pod umyvadlo 66,5 x 45 x 39 cm , pro umyvadlo H810967. Lze instalovat pouze prostorově úsporný sífon H894250.		
		se zásuvkou		
	H4834510964231	wenge	14 287	8
	H4834510964631	bílá mat	13 318	8
	H4834510964751	bílá lesk	14 287	8
	H4834510964791	světlý dub	15 037	8
	H4834510964801	grafit mat	14 287	8
	H4834510969991	multicolor	18 161	8
		se zásuvkou a vnitřní zásuvkou		
	H4834520964231	wenge	18 001	8
	H4834520964631	bílá mat	16 950	8
	H4834520964751	bílá lesk	18 001	8
	H4834520964791	světlý dub	18 951	8
	H4834520964801	grafit mat	18 001	8
H4834520969991	multicolor	22 196	8	
		Skřínka pod umyvadlo 81 x 45 x 39 cm , pro umyvadlo H813965. Lze instalovat pouze prostorově úsporný sífon H894250.		
		se zásuvkou		
	H4835010964231	wenge	14 772	8
	H4835010964631	bílá mat	13 801	8
	H4835010964751	bílá lesk	14 772	8
	H4835010964791	světlý dub	15 531	8
	H4835010964801	grafit mat	14 772	8
	H4835010969991	multicolor	19 371	8
		se zásuvkou a vnitřní zásuvkou		
	H4835020964231	wenge	19 035	8
	H4835020964631	bílá mat	17 791	8
	H4835020964751	bílá lesk	19 035	8
	H4835020964791	světlý dub	20 058	8
	H4835020964801	grafit mat	19 035	8
H4835020969991	multicolor	23 408	8	



* Umyvadlo není součástí.

2. KOUPELNOVÉ SÉRIE

2.14. LAUFEN PRO S

Wenge 423 | Bílá mat 463 | Bílá lesk 475 | Světlý dub 479 | Grafit mat 480 | Multicolor 999

Sífon není součástí dodávky umyvadlových skříněk a je nutno ho objednat zvlášť.



	Číslo výrobku	Popis výrobku	Cena (CZK)	Ks/pal
		Skřínka pod umyvadlo 101 × 45 × 39 cm , pro umyvadlo H813966. Lze instalovat pouze prostorově úsporný sífon H894250.		
		se zásuvkou		
	H4835510964231	wenge	15 820	6
	H4835510964631	bílá mat	14 798	6
	H4835510964751	bílá lesk	15 820	6
	H4835510964791	světlý dub	16 642	6
	H4835510964801	grafit mat	15 820	6
	H4835510969991	multicolor	20 742	6
		se zásuvkou a vnitřní zásuvkou		
	H4835520964231	wenge	20 341	6
	H4835520964631	bílá mat	18 957	6
	H4835520964751	bílá lesk	20 341	6
	H4835520964791	světlý dub	21 421	6
	H4835520964801	grafit mat	20 341	6
H4835520969991	multicolor	25 428	6	
		Skřínka pod umyvadlo 116 × 45 × 39,5 cm , pro umyvadlo H814965. Lze instalovat pouze prostorově úsporný sífon H894250.		
		se zásuvkou		
	H4835610964231	wenge	15 852	6
	H4835610964631	bílá mat	15 852	6
	H4835610964751	bílá lesk	16 880	6
	H4835610964791	světlý dub	15 852	6
	H4835610964801	grafit mat	16 880	6
	H4835610969991	multicolor	20 606	6
		se zásuvkou a vnitřní zásuvkou		
	H4835620964231	wenge	19 554	6
	H4835620964631	bílá mat	20 606	6
	H4835620964751	bílá lesk	21 634	6
	H4835620964791	světlý dub	20 606	6
	H4835620964801	grafit mat	21 634	6
H4835620969991	multicolor	25 359	6	
		Skřínka pod umyvadlo 116 × 45 × 39,5 cm , pro umyvadlo H814966. Lze instalovat pouze prostorově úsporný sífon H894250.		
		se 2 zásuvkami (vlevo a vpravo)		
	H4835630964231	wenge	22 985	6
	H4835630964631	bílá mat	22 985	6
	H4835630964751	bílá lesk	24 013	6
	H4835630964791	světlý dub	22 985	6
	H4835630964801	grafit mat	24 013	6
	H4835630969991	multicolor	27 737	6
		se 2 zásuvkami (vlevo a vpravo) a 2 vnitřními zásuvkami		
	H4835640964231	wenge	29 322	6
	H4835640964631	bílá mat	29 322	6
	H4835640964751	bílá lesk	31 542	6
	H4835640964791	světlý dub	29 322	6
	H4835640964801	grafit mat	31 542	6
H4835640969991	multicolor	34 871	6	

* Umyvadlo není součástí.

2.14. LAUFEN PRO S

Wenge 423 | Bílá mat 463 | Bílá lesk 475 | Světlý dub 479 | Grafit mat 480 | Multicolor 999

Sífon není součástí dodávky umyvadlových skříněk a je nutno ho objednat zvlášť.

	Číslo výrobku	Popis výrobku	Cena (CZK)	Ks/pal
		Skříňka pod umyvadlo 126 x 45 x 39 cm , pro umyvadlo H814968. Lze instalovat pouze prostorově úsporný sífon H894250.		
		se 2 zásuvkami (vlevo a vpravo)		
	H4835710964231	wenge	24 053	4
	H4835710964631	bílá mat	22 280	4
	H4835710964751	bílá lesk	24 053	4
	H4835710964791	světlý dub	25 292	4
	H4835710964801	grafit mat	24 053	4
	H4835710969991	multicolor	29 864	4
		se 2 zásuvkami (vlevo a vpravo) a 2 vnitřními zásuvkami		
	H4835720964231	wenge	32 286	4
	H4835720964631	bílá mat	29 929	4
	H4835720964751	bílá lesk	32 286	4
	H4835720964791	světlý dub	33 944	4
	H4835720964801	grafit mat	32 286	4
H4835720969991	multicolor	38 342	4	
	H4831000960041	Sada nožiček (2 ks) , hliník, pro H483301, H483302	2 106	---
	H4831010960041	Sada nožiček (2 ks) , hliník, pro H483351, H483352, H483371, H483372, H483421, H483422, H483451, H483452, H483501, H483502, H483551, H483552, H483571, H483572	2 106	---

* Umyvadlo není součástí.







2.14. LAUFEN PRO S

Nábytek BASE pro umyvadla LAUFEN PRO S

Bílá mat 260 | Bílá lesk 261 | Světlý jilm 262 | Tmavý jilm 263 | Šedá traffic 266 | Multicolor 999.

Sífon není součástí dodávky umyvadlových skříňek a je nutno ho objednat zvlášť.

Doporučujeme kombinovat se středními nebo vysokými skříňkami BASE s rádiusem.

	Číslo výrobku	Popis výrobku	Cena (CZK)	Ks/pal
		Skříňka pod umyvadlo 47 × 53,1 × 26,7 cm , závěs dvířek vlevo, pro umyvátko H815955. Lze instalovat standardní nebo prostorově úsporný sífon H894250.		
	H4021011102601	bílá mat	8 362	12
	H4021011102611	bílá lesk	9 182	12
	H4021011102621	světlý jilm	9 182	12
	H4021011102631	tmavý jilm	9 182	12
	H4021011102661	šedá traffic	9 182	12
H4021011109991	multicolor	13 527	12	
		Skříňka pod umyvadlo 47 × 53,1 × 26,7 cm , závěs dvířek vpravo, pro umyvátko H815954. Lze instalovat standardní nebo prostorově úsporný sífon H894250.		
	H4021021102601	bílá mat	8 362	12
	H4021021102611	bílá lesk	9 182	12
	H4021021102621	světlý jilm	9 182	12
	H4021021102631	tmavý jilm	9 182	12
	H4021021102661	šedá traffic	9 182	12
H4021021109991	multicolor	13 527	12	
		Skříňka pod umyvadlo 41,5 × 53,1 × 32,3 cm , závěs dvířek vlevo, pro umyvátko H815961. Lze instalovat standardní nebo prostorově úsporný sífon H894250.		
	H4021111102601	bílá mat	8 362	12
	H4021111102611	bílá lesk	9 182	12
	H4021111102621	světlý jilm	9 182	12
	H4021111102631	tmavý jilm	9 182	12
	H4021111102661	šedá traffic	9 182	12
H4021111109991	multicolor	13 527	12	
		Skříňka pod umyvadlo 41,5 × 53,1 × 32,3 cm , závěs dvířek vpravo, pro umyvátko H815961. Lze instalovat standardní nebo prostorově úsporný sífon H894250.		
	H4021121102601	bílá mat	8 362	12
	H4021121102611	bílá lesk	9 182	12
	H4021121102621	světlý jilm	9 182	12
	H4021121102631	tmavý jilm	9 182	12
	H4021121102661	šedá traffic	9 182	12
H4021121109991	multicolor	13 527	12	
		Skříňka pod umyvadlo 51 × 53,1 × 35,8 cm , 2 zásuvky, pro umyvadlo H818958. Lze instalovat standardní nebo prostorově úsporný sífon H894250.		
	H4021521102601	bílá mat	12 175	12
	H4021521102611	bílá lesk	12 912	12
	H4021521102621	světlý jilm	14 347	12
	H4021521102631	tmavý jilm	14 347	12
	H4021521102661	šedá traffic	12 912	12
H4021521109991	multicolor	20 495	12	
		Skříňka pod umyvadlo 52 × 53,1 × 43,8 cm , 2 zásuvky, pro umyvadlo H810962. Lze instalovat standardní nebo prostorově úsporný sífon H894250.		
	H4021721102601	bílá mat	12 175	12
	H4021721102611	bílá lesk	12 912	12
	H4021721102621	světlý jilm	14 347	12
	H4021721102631	tmavý jilm	14 347	12
	H4021721102661	šedá traffic	14 347	6
H4021721109991	multicolor	20 495	12	

* Umyvadlo není součástí.







2.14. LAUFEN PRO S

Nábytek BASE pro umyvadla LAUFEN PRO S

Bílá mat 260 | Bílá lesk 261 | Světlý jilm 262 | Tmavý jilm 263 | Šedá traffic 266 | Multicolor 999.

Sífon není součástí dodávky umyvadlových skříněk a je nutno ho objednat zvlášť.

Doporučujeme kombinovat se středními nebo vysokými skřínkami BASE s rádiusem.

	Číslo výrobku	Popis výrobku	Cena (CZK)	Ks/pal
		Skřínka pod umyvadlo 57 × 51,5 × 35,8 cm , 2 zásuvky, pro umyvadlo H818959. Lze instalovat standardní nebo prostorově úsporný sífon H894250.		
	H4022121102601	bílá mat	12 175	12
	H4022121102611	bílá lesk	12 912	12
	H4022121102621	světlý jilm	12 912	12
	H4022121102631	tmavý jilm	14 347	12
	H4022121102661	šedá traffic	12 912	12
H4022121109991	multicolor	20 495	12	
		Skřínka pod umyvadlo 57 × 53,1 × 43,8 cm , 2 zásuvky, pro umyvadlo H810963. Lze instalovat standardní nebo prostorově úsporný sífon H894250.		
	H4022321102601	bílá mat	12 545	8
	H4022321102611	bílá lesk	13 650	8
	H4022321102621	světlý jilm	13 650	8
	H4022321102631	tmavý jilm	15 166	8
	H4022321102661	šedá traffic	13 650	6
H4022321109991	multicolor	19 921	8	
		Skřínka pod umyvadlo 61,5 × 53,1 × 43,8 cm , 2 zásuvky, pro umyvadlo H810964. Lze instalovat standardní nebo prostorově úsporný sífon H894250.		
	H4022921102601	bílá mat	12 912	6
	H4022921102611	bílá lesk	14 018	6
	H4022921102621	světlý jilm	14 018	6
	H4022921102631	tmavý jilm	14 018	6
	H4022921102661	šedá traffic	14 018	6
H4022921109991	multicolor	22 543	6	
		Skřínka pod umyvadlo 66,5 × 53,1 × 43,8 cm , 2 zásuvky, pro umyvadlo H810967. Lze instalovat standardní nebo prostorově úsporný sífon H894250.		
	H4023321102601	bílá mat	15 166	6
	H4023321102611	bílá lesk	16 395	6
	H4023321102621	světlý jilm	16 395	6
	H4023321102631	tmavý jilm	16 395	6
	H4023321102661	šedá traffic	16 395	6
H4023321109991	multicolor	23 774	6	
		Skřínka pod umyvadlo 80,9 × 53,1 × 43,8 cm , 2 zásuvky, pro umyvadlo H813965. Lze instalovat standardní nebo prostorově úsporný sífon H894250.		
	H4023921102601	bílá mat	16 395	8
	H4023921102611	bílá lesk	17 627	8
	H4023921102621	světlý jilm	17 627	8
	H4023921102631	tmavý jilm	17 627	8
	H4023921102661	šedá traffic	17 627	6
H4023921109991	multicolor	25 002	8	
		Skřínka pod umyvadlo 101 × 53,1 × 43,8 cm , 2 zásuvky, pro umyvadlo H813966. Lze instalovat standardní nebo prostorově úsporný sífon H894250.		
	H4024521102601	bílá mat	17 627	8
	H4024521102611	bílá lesk	18 855	8
	H4024521102621	světlý jilm	18 855	8
	H4024521102631	tmavý jilm	18 855	8
	H4024521102661	šedá traffic	18 855	4
H4024521109991	multicolor	27 054	8	

* Umyvadlo není součástí.







2.14. LAUFEN PRO S

Nábytek BASE pro umyvadla LAUFEN PRO S

Bílá mat 260 | Bílá lesk 261 | Světlý jilm 262 | Tmavý jilm 263 | Šedá traffic 266 | Multicolor 999.

Sífon není součástí dodávky umyvadlových skříňek a je nutno ho objednat zvlášť.

Doporučujeme kombinovat se středními nebo vysokými skříňkami BASE s rádiusem.

	Číslo výrobku	Popis výrobku	Cena (CZK)	Ks/pal
	H4024921102601	Skříňka pod umyvadlo 115,9 × 53,1 × 43,8 cm , 2 zásuvky, pro umyvadlo H814965. Lze instalovat standardní nebo prostorově úsporný sífon H894250. bílá mat	18 445	6
	H4024921102611	bílá lesk	19 676	6
	H4024921102621	světlý jilm	19 676	6
	H4024921102631	tmavý jilm	19 676	6
	H4024921102661	šedá traffic	19 676	6
	H4024921109991	multicolor	29 103	6
	H4024941102601	Skříňka pod umyvadlo 115,9 × 53,1 × 43,8 cm , 4 zásuvky, pro dvojumyvadlo H814966. Lze instalovat standardní nebo prostorově úsporný sífon H894250. bílá mat	24 594	4
	H4024941102611	bílá lesk	26 233	4
	H4024941102621	světlý jilm	26 233	4
	H4024941102631	tmavý jilm	26 233	4
	H4024941102661	šedá traffic	26 233	4
	H4024941109991	multicolor	36 069	4
	H4025141102601	Skříňka pod umyvadlo 125,8 × 53,1 × 43,8 cm , 4 zásuvky, pro dvojumyvadlo H814968. Lze instalovat standardní nebo prostorově úsporný sífon H894250. bílá mat	25 413	2
	H4025141102611	bílá lesk	27 054	2
	H4025141102621	světlý jilm	27 054	2
	H4025141102631	tmavý jilm	27 054	2
	H4025141102661	šedá traffic	27 054	2
	H4025141109991	multicolor	36 890	2
	H4909501040001	Držák na ručník k nábytku 270 mm eloxovaný hliník (lesk)	2 552	---
	H4909501050001	světlý hliník (mat)	2 963	---
	H4909501060001	tmavý hliník (mat)	2 963	---
	H4909511040001	Držák na ručník k nábytku 320 mm eloxovaný hliník (lesk)	2 800	---
	H4909511050001	světlý hliník (mat)	3 213	---
	H4909511060001	tmavý hliník (mat)	3 213	---
	H4909521040001	Držák na ručník k nábytku 400 mm eloxovaný hliník (lesk)	3 130	---
	H4909521050001	světlý hliník (mat)	3 541	---
	H4909521060001	tmavý hliník (mat)	3 541	---
	H4029911100001	Nožičky (2 ks) výška 283 mm pro všechny skříňky Base pro umyvadla Laufen Pro S, kromě H402101/2 a H402111/2	3 444	500
	H4029921100001	výška 295 mm pro skříňky Base pro umyvadla Laufen Pro S H402101/2 a H402111/2	3 444	500
	H8942500000001	Prostorově úsporný sífon	770	195







* Umyvadlo není součástí.

2. KOUPELNOVÉ SÉRIE

2.14. LAUFEN PRO S

Nábytek BASE pro umyvadla LAUFEN PRO S







Bílá mat 260 | Bílá lesk 261 | Světlý jilm 262 | Tmavý jilm 263 | Šedá traffic 266 | Multicolor 999.

	Číslo výrobku	Popis výrobku	Cena (CZK)	Ks/pal
		Střední skříňka 35 x 70 x 18 cm, levá, verze s madly (bočnice korpusu s radiusem)		
	H4026011102601	bílá mat	7 789	27
	H4026011102611	bílá lesk	8 608	27
	H4026011102621	světlý jilm	8 608	27
	H4026011102631	tmavý jilm	8 608	27
	H4026011102661	šedá traffic	8 608	27
H4026011109991	multicolor	12 707	27	
		Střední skříňka 35 x 70 x 18 cm, pravá, verze s madly (bočnice korpusu s radiusem)		
	H4026021102601	bílá mat	7 789	27
	H4026021102611	bílá lesk	8 608	27
	H4026021102621	světlý jilm	8 608	27
	H4026021102631	tmavý jilm	8 608	27
	H4026021102661	šedá traffic	8 608	27
H4026021109991	multicolor	12 707	27	
		Střední skříňka 35 x 70 x 18 cm, levá, push and pull (bočnice korpusu s výřezem)		
	H4026111102601	bílá mat	8 199	27
	H4026111102611	bílá lesk	9 017	27
	H4026111102621	světlý jilm	9 017	27
	H4026111102631	tmavý jilm	9 017	27
	H4026111102661	šedá traffic	9 017	27
H4026111109991	multicolor	13 527	27	
		Střední skříňka 35 x 70 x 18 cm, pravá, push and pull (bočnice korpusu s výřezem)		
	H4026121102601	bílá mat	8 199	27
	H4026121102611	bílá lesk	9 017	27
	H4026121102621	světlý jilm	9 017	27
	H4026121102631	tmavý jilm	9 017	27
	H4026121102661	šedá traffic	9 017	27
H4026121109991	multicolor	13 527	27	
		Vysoká skříňka 35 x 165 x 18 cm, levá (bočnice korpusu s radiusem)		
	H4026411102601	bílá mat	11 477	9
	H4026411102611	bílá lesk	12 707	9
	H4026411102621	světlý jilm	12 707	9
	H4026411102631	tmavý jilm	12 707	9
	H4026411102661	šedá traffic	12 707	9
H4026411109991	multicolor	22 134	9	
		Vysoká skříňka 35 x 165 x 18 cm, pravá (bočnice korpusu s radiusem)		
	H4026421102601	bílá mat	11 477	9
	H4026421102611	bílá lesk	12 707	9
	H4026421102621	světlý jilm	12 707	9
	H4026421102631	tmavý jilm	12 707	9
	H4026421102661	šedá traffic	12 707	9
H4026421109991	multicolor	22 134	9	

2.14. LAUFEN PRO S

Nábytek BASE pro umyvadla LAUFEN PRO S







Bílá mat 260 | Bílá lesk 261 | Světlý jilm 262 | Tmavý jilm 263 | Šedá traffic 266 | Multicolor 999.

	Číslo výrobku	Popis výrobku	Cena (CZK)	Ks/pal
		Vysoká skříňka 35 x 165 x 18 cm, levá (bočnice korpusu s výřezem)		
	H4026511102601	bílá mat	11 888	9
	H4026511102611	bílá lesk	13 116	9
	H4026511102621	světlý jilm	13 116	9
	H4026511102631	tmavý jilm	13 116	9
	H4026511102661	šedá traffic	13 116	9
	H4026511109991	multicolor	22 954	9
		Vysoká skříňka 35 x 165 x 18 cm, pravá (bočnice korpusu s výřezem)		
	H4026521102601	bílá mat	11 888	9
	H4026521102611	bílá lesk	13 116	9
	H4026521102621	světlý jilm	13 116	9
	H4026521102631	tmavý jilm	13 116	9
	H4026521102661	šedá traffic	13 116	9
	H4026521109991	multicolor	22 954	9
		Vysoká skříňka 35 x 165 x 33,5 cm, levá (bočnice korpusu s radiusem)		
	H4026711102601	bílá mat	13 116	6
	H4026711102611	bílá lesk	15 166	6
	H4026711102621	světlý jilm	15 166	6
	H4026711102631	tmavý jilm	15 166	6
	H4026711102661	šedá traffic	15 166	6
	H4026711109991	multicolor	28 691	6
		Vysoká skříňka 35 x 165 x 33,5 cm, pravá (bočnice korpusu s radiusem)		
	H4026721102601	bílá mat	13 116	6
	H4026721102611	bílá lesk	15 166	6
	H4026721102621	světlý jilm	15 166	6
	H4026721102631	tmavý jilm	15 166	6
	H4026721102661	šedá traffic	15 166	6
	H4026721109991	multicolor	28 691	6
		Vysoká skříňka 35 x 165 x 33,5 cm, levá (bočnice korpusu s výřezem)		
	H4026811102601	bílá mat	13 527	6
	H4026811102611	bílá lesk	15 575	6
	H4026811102621	světlý jilm	15 575	6
	H4026811102631	tmavý jilm	15 575	6
	H4026811102661	šedá traffic	15 575	6
	H4026811109991	multicolor	29 513	6
		Vysoká skříňka 35 x 165 x 33,5 cm, pravá (bočnice korpusu s výřezem)		
	H4026821102601	bílá mat	13 527	6
	H4026821102611	bílá lesk	15 575	6
	H4026821102621	světlý jilm	15 575	6
	H4026821102631	tmavý jilm	15 575	6
	H4026821102661	šedá traffic	15 575	6
	H4026821109991	multicolor	29 513	6

2.14. LAUFEN PRO S

Nábytek BASE pro umyvadla LAUFEN PRO S





Bílá mat 260 | Bílá lesk 261 | Světlý jilm 262 | Tmavý jilm 263 | Šedá traffic 266 | Multicolor 999.

	Číslo výrobku	Popis výrobku	Cena (CZK)	Ks/pal
		Vysoká skříňka 35 x 165 x 33,5 cm, levá, 2 dvířka, 1 otevřená polička (bočnice korpusu s radiusem)		
	H4026911102601	bílá mat	16 395	6
	H4026911102611	bílá lesk	18 445	6
	H4026911102621	světlý jilm	18 445	6
	H4026911102631	tmavý jilm	18 445	6
	H4026911102661	šedá traffic	18 445	6
H4026911109991	multicolor	32 792	6	
		Vysoká skříňka 35 x 165 x 33,5 cm, pravá, 2 dvířka, 1 otevřená polička (bočnice korpusu s radiusem)		
	H4026921102601	bílá mat	16 395	6
	H4026921102611	bílá lesk	18 445	6
	H4026921102621	světlý jilm	18 445	6
	H4026921102631	tmavý jilm	18 445	6
	H4026921102661	šedá traffic	18 445	6
H4026921109991	multicolor	32 792	6	
		Vysoká skříňka 35 x 165 x 33,5 cm, levá, 2 dvířka, 1 otevřená polička (bočnice korpusu s výřezem)		
	H4027011102601	bílá mat	16 808	6
	H4027011102611	bílá lesk	18 855	6
	H4027011102621	světlý jilm	18 855	6
	H4027011102631	tmavý jilm	18 855	6
	H4027011102661	šedá traffic	18 855	6
H4027011109991	multicolor	33 201	6	
		Vysoká skříňka 35 x 165 x 33,5 cm, pravá, 2 dvířka, 1 otevřená polička (bočnice korpusu s výřezem)		
	H4027021102601	bílá mat	16 808	6
	H4027021102611	bílá lesk	18 855	6
	H4027021102621	světlý jilm	18 855	6
	H4027021102631	tmavý jilm	18 855	6
	H4027021102661	šedá traffic	18 855	6
H4027021109991	multicolor	33 201	6	
		Vysoká skříňka 35 x 165 x 33,5 cm, levá, 2 dvířka, 1 zásuvka (bočnice korpusu s radiusem)		
	H4027111102601	bílá mat	19 676	6
	H4027111102611	bílá lesk	21 723	6
	H4027111102621	světlý jilm	21 723	6
	H4027111102631	tmavý jilm	21 723	6
	H4027111102661	šedá traffic	21 723	6
H4027111109991	multicolor	35 250	6	
		Vysoká skříňka 35 x 165 x 33,5 cm, pravá, 2 dvířka, 1 zásuvka (bočnice korpusu s radiusem)		
	H4027121102601	bílá mat	19 676	6
	H4027121102611	bílá lesk	21 723	6
	H4027121102621	světlý jilm	21 723	6
	H4027121102631	tmavý jilm	21 723	6
	H4027121102661	šedá traffic	21 723	6
H4027121109991	multicolor	35 250	6	

2.14. LAUFEN PRO S

Nábytek BASE pro umyvadla LAUFEN PRO S

Bílá mat 260 | Bílá lesk 261 | Světlý jilm 262 | Tmavý jilm 263 | Šedá traffic 266 | Multicolor 999.

	Číslo výrobku	Popis výrobku	Cena (CZK)	Ks/pal
		Vysoká skříňka 35 x 165 x 33,5 cm, levá, 2 dvířka, 1 zásuvka (bočnice korpusu s výřezem)		
	H4027211102601	bílá mat	20 086	6
	H4027211102611	bílá lesk	22 134	6
	H4027211102621	světlý jilm	22 134	6
	H4027211102631	tmavý jilm	22 134	6
	H4027211102661	šedá traffic	22 134	6
	H4027211109991	multicolor	35 661	6
		Vysoká skříňka 35 x 165 x 33,5 cm, pravá, 2 dvířka, 1 zásuvka (bočnice korpusu s výřezem)		
	H4027221102601	bílá mat	20 086	6
	H4027221102611	bílá lesk	22 134	6
	H4027221102621	světlý jilm	22 134	6
	H4027221102631	tmavý jilm	22 134	6
	H4027221102661	šedá traffic	22 134	6
	H4027221109991	multicolor	35 661	6
		Vysoká skříňka na míru (bočnice korpusu s radiusem), v šířce od 250–450 mm a max. výšce 1 650 mm.		
	H4027301102601	bílá mat	*	---
	H4027301102611	bílá lesk	*	---
	H4027301102621	světlý jilm	*	---
	H4027301102631	tmavý jilm	*	---
	H4027301102661	šedá traffic	*	---
	H4027301109991	multicolor	*	---
	H4930201100001	Koš na prádlo, pro vysoké skříňky	2 624	32







* Cena na vyžádání.

2.14. LAUFEN PRO S

Nábytek BASE 2.0 pro umyvadla LAUFEN PRO S **NOVINKA**

Bílá mat 260 | Bílá lesk 261 | Šedá traffic 266 | Divoký dub 267 | Specialcolor 990 | Multicolor 999.

Sifon není součástí dodávky umyvadlových skříněk a je nutno ho objednat zvlášť.

	Číslo výrobku	Popis výrobku	Cena (CZK)	Ks/pal
	H411221082601	Skřínka pod umyvadlo 42 x 32 x 51,5 cm , 1 dvířka, závěs vlevo, pro umyvátko H815961. Lze instalovat standardní nebo prostorově úsporný sifon H894250.		
		bílá mat	8 104	---
	H411221082611	bílá lesk	8 104	---
	H411221082661	šedá traffic	8 104	---
	H411221082671	divoký dub	9 322	---
	H411221089901	specialcolor	12 734	---
H411221089991	multicolor	11 577	---	
	H4112221082601	Skřínka pod umyvadlo 42 x 32 x 51,5 cm , 1 dvířka, závěs vpravo, pro umyvátko H815961. Lze instalovat standardní nebo prostorově úsporný sifon H894250.		
		bílá mat	8 104	---
	H4112221082611	bílá lesk	8 104	---
	H4112221082661	šedá traffic	8 104	---
	H4112221082671	divoký dub	9 322	---
	H4112221089901	specialcolor	12 734	---
H4112221089991	multicolor	11 577	---	
	H4112421082601	Skřínka pod umyvadlo 52 x 44,5 x 51,5 cm , 2 zásuvky, pro umyvadlo H810962. Lze instalovat standardní nebo prostorově úsporný sifon H894250.		
		bílá mat	12 856	---
	H4112421082611	bílá lesk	12 856	---
	H4112421082661	šedá traffic	12 856	---
	H4112421082671	divoký dub	14 805	---
	H4112421089901	specialcolor	18 645	---
H4112421089991	multicolor	17 364	---	
	H4112521082601	Skřínka pod umyvadlo 52 x 36 x 51,5 cm , 2 zásuvky, pro umyvadlo H818958. Lze instalovat standardní nebo prostorově úsporný sifon H894250.		
		bílá mat	12 856	---
	H4112521082611	bílá lesk	12 856	---
	H4112521082661	šedá traffic	12 856	---
	H4112521082671	divoký dub	14 805	---
	H4112521089901	specialcolor	18 645	---
H4112521089991	multicolor	17 364	---	
	H4112621082601	Skřínka pod umyvadlo 57 x 36 x 51,5 cm , 2 zásuvky, pro umyvadlo H818959. Lze instalovat standardní nebo prostorově úsporný sifon H894250.		
		bílá mat	12 856	---
	H4112621082611	bílá lesk	12 856	---
	H4112621082661	šedá traffic	12 856	---
	H4112621082671	divoký dub	14 805	---
	H4112621089901	specialcolor	18 645	---
H4112621089991	multicolor	17 364	---	
	H4112721082601	Skřínka pod umyvadlo 57 x 44,5 x 51,5 cm , 2 zásuvky, pro umyvadlo H810963. Lze instalovat standardní nebo prostorově úsporný sifon H894250.		
		bílá mat	13 344	---
	H4112721082611	bílá lesk	13 344	---
	H4112721082661	šedá traffic	13 344	---
	H4112721082671	divoký dub	15 354	---
	H4112721089901	specialcolor	19 376	---
H4112721089991	multicolor	17 974	---	
	H4112821082601	Skřínka pod umyvadlo 62 x 44,5 x 51,5 cm , 2 zásuvky, pro umyvadlo H810964. Lze instalovat standardní nebo prostorově úsporný sifon H894250.		
		bílá mat	13 831	---
	H4112821082611	bílá lesk	13 831	---
	H4112821082661	šedá traffic	13 831	---
	H4112821082671	divoký dub	15 903	---
	H4112821089901	specialcolor	19 985	---
H4112821089991	multicolor	18 583	---	

* Umyvadlo není součástí.







2. KOUPELNOVÉ SÉRIE

2.14. LAUFEN PRO S

Nábytek BASE 2.0 pro umyvadla LAUFEN PRO S **NOVINKA**

Bílá mat 260 | Bílá lesk 261 | Šedá traffic 266 | Divoký dub 267 | Specialcolor 990 | Multicolor 999.

Sífon není součástí dodávky umyvadlových skříněk a je nutno ho objednat zvlášť.

	Číslo výrobku	Popis výrobku	Cena (CZK)	Ks/pal
		Skřínka pod umyvadlo 67 × 44,5 × 51,5 cm , 2 zásuvky, pro umyvadlo H810967. Lze instalovat standardní nebo prostorově úsporný sífon H894250.		
	H4112921082601	bílá mat	14 258	---
	H4112921082611	bílá lesk	14 258	---
	H4112921082661	šedá traffic	14 258	---
	H4112921082671	divoký dub	16 390	---
	H4112921089901	specialcolor	20 716	---
H4112921089991	multicolor	19 254	---	
		Skřínka pod umyvadlo 82 × 44,5 × 51,5 cm , 2 zásuvky, pro umyvadlo H813965. Lze instalovat standardní nebo prostorově úsporný sífon H894250.		
	H4113021082601	bílá mat	15 110	---
	H4113021082611	bílá lesk	15 110	---
	H4113021082661	šedá traffic	15 110	---
	H4113021082671	divoký dub	17 364	---
	H4113021089901	specialcolor	21 934	---
H4113021089991	multicolor	20 411	---	
		Skřínka pod umyvadlo 102 × 44,5 × 51,5 cm , 2 zásuvky, pro umyvadlo H813966. Lze instalovat standardní nebo prostorově úsporný sífon H894250.		
	H4113121082601	bílá mat	16 451	---
	H4113121082611	bílá lesk	16 451	---
	H4113121082661	šedá traffic	16 451	---
	H4113121082671	divoký dub	18 949	---
	H4113121089901	specialcolor	23 884	---
H4113121089991	multicolor	22 178	---	
		Skřínka pod umyvadlo 117 × 44,5 × 51,5 cm , 2 zásuvky, pro umyvadlo H814965. Lze instalovat standardní nebo prostorově úsporný sífon H894250.		
	H4113221082601	bílá mat	17 731	---
	H4113221082611	bílá lesk	17 731	---
	H4113221082661	šedá traffic	17 731	---
	H4113221082671	divoký dub	20 411	---
	H4113221089901	specialcolor	25 712	---
H4113221089991	multicolor	23 946	---	
		Skřínka pod umyvadlo 117 × 44,5 × 51,5 cm , 4 zásuvky, pro umyvadlo H814966. Lze instalovat standardní nebo prostorově úsporný sífon H894250.		
	H4113241082601	bílá mat	23 518	---
	H4113241082611	bílá lesk	23 518	---
	H4113241082661	šedá traffic	23 518	---
	H4113241082671	divoký dub	27 052	---
	H4113241089901	specialcolor	34 120	---
H4113241089991	multicolor	31 744	---	
		Skřínka pod umyvadlo 127 × 44,5 × 51,5 cm , 4 zásuvky, pro umyvadlo H814968. Lze instalovat standardní nebo prostorově úsporný sífon H894250.		
	H4113341082601	bílá mat	24 616	---
	H4113341082611	bílá lesk	24 616	---
	H4113341082661	šedá traffic	24 616	---
	H4113341082671	divoký dub	28 333	---
	H4113341089901	specialcolor	35 704	---
H4113341089991	multicolor	33 267	---	

* Umyvadlo není součástí.







2. KOUPELNOVÉ SÉRIE

2.14. LAUFEN PRO S

Nábytek JUNA pro umyvadla LAUFEN PRO S **NOVINKA**

Bílá mat 260 | Šedá traffic 266 | Divoký dub 267 | Specialcolor 990 | Multicolor 999.

Sífon není součástí dodávky umyvadlových skříněk a je nutno ho objednat zvlášť.

	Číslo výrobku	Popis výrobku	Cena (CZK)	Ks/pal
		Skřínka pod umyvadlo 42 x 32 x 51,5 cm , 1 dvířka, závěs vlevo, pro umývatko H815961. Lze instalovat standardní nebo prostorově úsporný sífon H894250.		
	H4114411092601	bílá mat	10 114	---
	H4114411092661	šedá traffic	10 114	---
	H4114411092671	divoký dub	11 333	---
	H4114411099901	specialcolor	14 623	---
H4114411099991	multicolor	13 649	---	
		Skřínka pod umyvadlo 42 x 32 x 51,5 cm , 1 dvířka, závěs vpravo, pro umývatko H815961. Lze instalovat standardní nebo prostorově úsporný sífon H894250.		
	H4114421092601	bílá mat	10 114	---
	H4114421092661	šedá traffic	10 114	---
	H4114421092671	divoký dub	11 333	---
	H4114421099901	specialcolor	14 623	---
H4114421099991	multicolor	13 649	---	
		Skřínka pod umyvadlo 52 x 44,5 x 51,5 cm , 2 zásuvky, pro umyvadlo H810962. Lze instalovat standardní nebo prostorově úsporný sífon H894250.		
	H4114621092601	bílá mat	15 719	---
	H4114621092661	šedá traffic	15 719	---
	H4114621092671	divoký dub	17 608	---
	H4114621099901	specialcolor	23 518	---
H4114621099991	multicolor	21 934	---	
		Skřínka pod umyvadlo 52 x 36 x 51,5 cm , 2 zásuvky, pro umyvadlo H818958. Lze instalovat standardní nebo prostorově úsporný sífon H894250.		
	H4114721092601	bílá mat	15 719	---
	H4114721092661	šedá traffic	15 719	---
	H4114721092671	divoký dub	17 608	---
	H4114721099901	specialcolor	23 518	---
H4114721099991	multicolor	21 934	---	
		Skřínka pod umyvadlo 57 x 36 x 51,5 cm , 2 zásuvky, pro umyvadlo H818959. Lze instalovat standardní nebo prostorově úsporný sífon H894250.		
	H4114821092601	bílá mat	15 719	---
	H4114821092661	šedá traffic	15 719	---
	H4114821092671	divoký dub	17 608	---
	H4114821099901	specialcolor	23 518	---
H4114821099991	multicolor	21 934	---	
		Skřínka pod umyvadlo 57 x 44,5 x 51,5 cm , 2 zásuvky, pro umyvadlo H810963. Lze instalovat standardní nebo prostorově úsporný sífon H894250.		
	H4114921092601	bílá mat	16 207	---
	H4114921092661	šedá traffic	16 207	---
	H4114921092671	divoký dub	18 278	---
	H4114921099901	specialcolor	23 518	---
H4114921099991	multicolor	21 934	---	
		Skřínka pod umyvadlo 62 x 44,5 x 51,5 cm , 2 zásuvky, pro umyvadlo H810964. Lze instalovat standardní nebo prostorově úsporný sífon H894250.		
	H4115021092601	bílá mat	16 756	---
	H4115021092661	šedá traffic	16 756	---
	H4115021092671	divoký dub	18 827	---
	H4115021099901	specialcolor	24 311	---
H4115021099991	multicolor	22 604	---	

* Umyvadlo není součástí.







2. KOUPELNOVÉ SÉRIE

2.14. LAUFEN PRO S

Nábytek JUNA pro umyvadla LAUFEN PRO S **NOVINKA**

Bílá mat 260 | Šedá traffic 266 | Divoký dub 267 | Specialcolor 990 | Multicolor 999.

Sífon není součástí dodávky umyvadlových skříněk a je nutno ho objednat zvlášť.

	Číslo výrobku	Popis výrobku	Cena (CZK)	Ks/pal
		Skřínka pod umyvadlo 67 × 44,5 × 51,5 cm , 2 zásuvky, pro umyvadlo H810967. Lze instalovat standardní nebo prostorově úsporný sífon H894250.		
	H4115121092601	bílá mat	17 487	---
	H4115121092661	šedá traffic	17 487	---
	H4115121092671	divoký dub	19 680	---
	H4115121099901	specialcolor	25 407	---
H4115121099991	multicolor	23 641	---	
		Skřínka pod umyvadlo 82 × 44,5 × 51,5 cm , 2 zásuvky, pro umyvadlo H813965. Lze instalovat standardní nebo prostorově úsporný sífon H894250.		
	H4115221092601	bílá mat	18 522	---
	H4115221092661	šedá traffic	18 522	---
	H4115221092671	divoký dub	20 776	---
	H4115221099901	specialcolor	26 809	---
H4115221099991	multicolor	24 981	---	
		Skřínka pod umyvadlo 102 × 44,5 × 51,5 cm , 2 zásuvky, pro umyvadlo H813966. Lze instalovat standardní nebo prostorově úsporný sífon H894250.		
	H4115321092601	bílá mat	19 985	---
	H4115321092661	šedá traffic	19 985	---
	H4115321092671	divoký dub	22 483	---
	H4115321099901	specialcolor	28 941	---
H4115321099991	multicolor	26 991	---	
		Skřínka pod umyvadlo 117 × 44,5 × 51,5 cm , 2 zásuvky, pro umyvadlo H814965. Lze instalovat standardní nebo prostorově úsporný sífon H894250.		
	H4115421092601	bílá mat	21 448	---
	H4115421092661	šedá traffic	21 448	---
	H4115421092671	divoký dub	24 128	---
	H4115421099901	specialcolor	31 134	---
H4115421099991	multicolor	28 941	---	
		Skřínka pod umyvadlo 117 × 44,5 × 51,5 cm , 4 zásuvky, pro umyvadlo H814966. Lze instalovat standardní nebo prostorově úsporný sífon H894250.		
	H4115441092601	bílá mat	29 489	---
	H4115441092661	šedá traffic	29 489	---
	H4115441092671	divoký dub	33 024	---
	H4115441099901	specialcolor	42 773	---
H4115441099991	multicolor	39 847	---	
		Skřínka pod umyvadlo 127 × 44,5 × 51,5 cm , 4 zásuvky, pro umyvadlo H814968. Lze instalovat standardní nebo prostorově úsporný sífon H894250.		
	H4115541092601	bílá mat	31 196	---
	H4115541092661	šedá traffic	31 196	---
	H4115541092671	divoký dub	34 851	---
	H4115541099901	specialcolor	45 148	---
H4115541099991	multicolor	42 041	---	



* Umyvadlo není součástí.

2. KOUPELNOVÉ SÉRIE

2.14. LAUFEN PRO S

Ocelové vany

Bílá 000 | Bílá s protiskluzovou úpravou AntiSlip 600 – za příplatek 2 485,- Kč | Bílá mat 757

	Číslo výrobku	Popis výrobku	Bílá 000	Bílá mat 757	Ks/pal
			Cena (CZK)	Cena (CZK)	
	H227180###0401	Ocelová vana 180 x 80 cm, vestavná verze, obdélníková, s protihlukovými podložkami splňujícími normu DIN 4109	13 773	17 174	10
	H226180###0401	Ocelová vana 170 x 75 cm, vestavná verze, obdélníková, s protihlukovými podložkami splňujícími normu DIN 4109	13 135	16 418	1



Příslušenství k ocelovým vanám LAUFEN PRO S (nutno objednat zvlášť)

	Číslo výrobku	Popis výrobku	Cena (CZK)	Ks/pal
	H2941080160001	Gelový podhlavník pro ocelové vany LAUFEN PRO S, samodržící, černá barva	2 789	---
	H2951480040001	Odpadní a přepadová armatura, délka 1 m chrom	2 092	---
	H2951482610001	bílá lesk	2 325	---
	H2951482680001	bílá mat	2 325	---
	H2951484500001	černá mat	2 325	---
	H2951490040001	Odpadní a přepadová armatura s napouštěním, délka 1 m chrom	8 137	---
	H2951492610001	bílá lesk	8 718	---
	H2951492680001	bílá mat	8 718	---
	H2951494500001	černá mat	8 718	---
	H2961710000001	Ocelové nohy, samolepicí	1 757	---

2.14. LAUFEN PRO S

Sprchové vaničky. Materiál: Marbond.

Bílá 000 | Antracit 078 | Betonově šedá 079 | Cafe mat 129

			Bílá 000	Antracit 078 Betonově šedá 079 Cafe mat 129	
	Číslo výrobku	Popis výrobku	Cena (CZK)	Cena (CZK)	Ks/pal
		Sprchová vanička Marbond, s lineárním odtokem na kratší straně			
	H210180###0001	90 × 90 cm	8 401	9 269	6
	H210181###0001	100 × 80 cm	7 688	8 431	6
	H210182###0001	120 × 80 cm	8 989	9 889	6
	H210183###0001	140 × 80 cm	13 237	14 538	6
	H210184###0001	160 × 80 cm	14 724	16 212	6
	H210185###0001	180 × 80 cm	15 468	17 018	6
	H210186###0001	100 × 90 cm	8 989	9 889	6
	H210187###0001	120 × 90 cm	9 950	10 911	6
	H210188###0001	140 × 90 cm	14 259	15 716	6
	H210189###0001	160 × 90 cm	15 840	17 421	6
	H211180###0001	180 × 90 cm	17 451	19 219	6
	H211181###0001	200 × 100 cm	20 335	22 380	6
	H211182###0001	130 × 80 cm	13 237	14 538	6
	H211183###0001	130 × 90 cm	14 259	15 716	6
	H211184###0001	150 × 80 cm	14 724	16 212	6
	H211185###0001	150 × 90 cm	15 840	17 421	6
H211186###0001	170 × 75 cm	15 468	17 018	6	
	H211187###0001	Sprchová vanička Marbond, obdélníková, s lineárním odtokem na kratší straně, výroba na míru. Formulář na vaničku na míru najdete na str. 375 nebo online.	*	*	---

* Cena na vyžádání.

2. KOUPELNOVÉ SÉRIE





2.14. LAUFEN PRO S

Príslušenství pro sprchové vaničky Laufen Pro S

	Číslo výrobku	Popis výrobku	Cena (CZK)	Ks/pal
	H2957170000001	Instalační rám pro sprchovou vaničku Marbond Laufen Pro S H211186	8 439	30
	H2957180000001	Instalační rám pro sprchové vaničky Marbond Laufen Pro S H210184, H210185	8 498	30
	H2957190000001	Instalační rám pro sprchové vaničky Marbond Laufen Pro S H210181, H210182, H210183, H211182	6 036	30
	H2957200000001	Instalační rám pro sprchové vaničky Marbond Laufen Pro S H211185, H210189, H211180	8 673	30
	H2957210000001	Instalační rám pro sprchové vaničky Marbond Laufen Pro S H210186, H210187, H210188, H211183	6 124	30
	H2957220000001	Instalační rám pro sprchové vaničky Marbond Laufen Pro S H210180	6 095	30
	H2957230000001	Instalační rám pro sprchovou vaničku Marbond Laufen Pro S H211181	9 494	30
	H2901820000001	Lineární sifon pro sprchové vaničky PRO S, výška vodního sloupce 30 mm, 33 l/min	1 029	224
	H2901830000001	Lineární sifon pro sprchové vaničky PRO S, výška vodního sloupce 50 mm, 32 l/min	1 199	160
	H2956420000001	Vyrovnávací sada, včetně 3D vnitřního těsnicího rohového profilu, těsnící pásky 3m a vyrovnávací pásky 6 m	3 529	---
	H2955510000001	Vyrovnávací páska	900	300
	H2999650000001	Opravná sada Marbond, jednorázové balení barva bílá	1 243	---
	H2999650780001	barva antracit	1 243	---
	H2999650790001	barva betonově šedá	1 243	---

2.15. LAUFEN PRO B

Bílá 000

	Číslo výrobku	Popis výrobku	Bílá 000 Cena (CZK)	Ks/pal
	H8139510001041	Zápustné umyvadlo 56 x 44 cm s 1 otvorem pro baterii uprostřed	5 137	12
NOVINKA 	H8166120001311	Rohové umývatko 45 x 46 cm s 1 otvorem pro baterii uprostřed	3 788	---
	H8981840000001	Odpadní ventil s keramickou krytkou, neuzavíratelný (pro umyvadla bez přepadu, se standardním odpadem), bílá barva	1 122	---
	H8981860000001	Odpadní ventil se zátkou click-clack , včetně keramické krytky, bílá barva	1 224	---

2. KOUPELNOVÉ SÉRIE

2.16. LAUFEN PRO A

Bílá 000.

Na vybrané výrobky sanitární keramiky v bílé barvě je možno objednat speciální typ glazury LCC (400) za příplatek 2 000,- Kč nebo LCC Active (A00) za příplatek 2 250,- Kč bez DPH za 1 kus.

	Číslo výrobku	Popis výrobku	Bílá 000 Cena (CZK)	Ks/pal
	H816955###1061	Umývatko 36 × 25 cm , s 1 otvorem pro baterii vpravo. Není dostupná v barvě černá mat (716).	2 962	60
	H811951###1041 H811951###1091	Umývatko 45 × 34 cm . Není dostupná v barvě černá mat (716). Nelze objednat s LCC Active. s 1 otvorem pro baterii uprostřed bez otvoru pro baterii	2 666 2 666	44 44
	H8119520001041 H8119520001091	Umývatko 45 × 34 cm , broušená spodní část umyvadla. Pouze v bílé barvě. s 1 otvorem pro baterii uprostřed bez otvoru pro baterii	3 328 3 328	44 44
	H818951###1041 H8189510001091	Umyvadlo 55 × 48 cm . Není dostupná v barvě černá mat (716). Nelze objednat s LCC Active. s 1 otvorem pro baterii uprostřed bez otvoru pro baterii, pouze v bílé barvě	3 351 3 351	24 24
	H8179510001041	Umyvadlo 55 × 48 cm , broušená spodní část umyvadla, s 1 otvorem pro baterii uprostřed. Pouze v bílé barvě.	4 203	24
	H818952###1041 H8189520001091	Umyvadlo 60 × 48 cm . Není dostupná v barvě černá mat (716). Nelze objednat s LCC Active. s 1 otvorem pro baterii uprostřed bez otvoru pro baterii, pouze v bílé barvě	3 410 3 410	24 24
	H8179520001041	Umyvadlo 60 × 48 cm , broušená spodní část umyvadla, s 1 otvorem pro baterii uprostřed. Pouze v bílé barvě.	4 867	24
	H8189530001041 H8189530001091	Umyvadlo 65 × 48 cm . Pouze v bílé barvě. s 1 otvorem pro baterii uprostřed bez otvoru pro baterii	3 856 3 856	21 21
	H8179530001041	Umyvadlo 65 × 48 cm , broušená spodní část umyvadla, s 1 otvorem pro baterii uprostřed. Pouze v bílé barvě.	5 256	21

2.16. LAUFEN PRO A

Bílá 000 | Černá mat 716 (pouze pro umyvadlové mísy)

Na vybrané výrobky sanitární keramiky v bílé barvě je možno objednat speciální typ glazury LCC (400) za příplatek 2 000,- Kč nebo LCC Active (A00) za příplatek 2 250,- Kč bez DPH za 1 kus.

	Číslo výrobku	Popis výrobku	Bílá 000 Cena (CZK)	Černá mat 716 Cena (CZK)	Ks/pal
	H8199510000001	Kryt na sifon , pouze v bílé barvě, pro umyvadla H818951, H818952, H818953	2 817		45
	H8199500000001	Sloup , pouze v bílé barvě, pro umyvadla H818951, H818952, H818953	3 207		40
	H8129610001041 H8129610001091	Polozápusťné umyvadlo 56 × 44 cm , včetně montážního příslušenství H899090. Pouze v bílé barvě. s 1 otvorem pro baterii uprostřed bez otvoru pro baterii	6 916 6 916		21 21
	H811960###1091	Vestavné umyvadlo 49 × 36 cm , bez otvoru pro baterii, včetně montážního příslušenství H892963. Není dostupná v barvě černá mat (716).	5 019		28
	H811963###1091	Vestavné umyvadlo 55 × 38 cm , bez otvoru pro baterii, včetně montážního příslušenství H892963. Není dostupná v barvě černá mat (716).	5 440		18
	H811965###1091	Vestavné umyvadlo 60 × 40 cm , bez otvoru pro baterii, včetně montážního příslušenství H892963. Není dostupná v barvě černá mat (716).	5 861		18
	H818961###1091 H818962###1091	Vestavné umyvadlo 42 × 42 cm , bez armaturní desky, s přepadem. bez otvoru pro baterii. Nelze objednat s LCC Active. bez otvoru pro baterii, broušená spodní část umyvadla	5 168 6 361	7 752 9 543	18 18
	H812962###1091 H812962###1121	Umyvadlová mísa 42 × 42 cm . Není dostupná v barvě černá mat (716). bez otvoru pro baterii bez otvoru pro baterii, bez přepadu. Nelze objednat s LCC.	4 526 4 526		24 24
	H812964###1091 H812964###1121	Umyvadlová mísa 52 × 39 cm , broušená spodní část umyvadla bez otvoru pro baterii bez otvoru pro baterii, bez přepadu	4 526 4 526	6 789 6 789	32 32
	H812965###1121	Umyvadlová mísa 55 × 38 cm , bez otvoru pro baterii, bez přepadu. Nelze objednat s LCC Active.	5 665	8 498	24

2.16. LAUFEN PRO A

Wenge 423 | Bílá mat 463 | Bílá lesk 475 | Multicolor 999 (Barvy viz katalog nebo www.laufen.cz, prodloužená dodací lhůta o 1 týden).

Sífon není součástí dodávky umyvadlových skříňek a je nutno ho objednat zvlášť.

Lze instalovat standardní nebo prostorově úsporný sífon H894250.

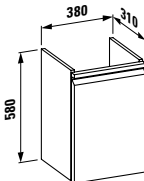
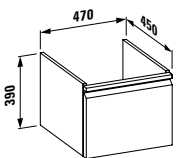
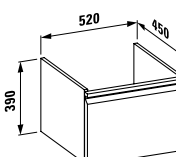
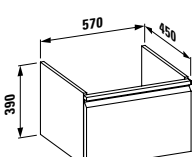
	Číslo výrobku	Popis výrobku	Cena (CZK)	Ks/pal
		Skříňka pod umyvadlo , s 1 skleněnou poličkou, pro umyvadlo H811951.		
		závěsy dvířek vlevo		
	H4830110954231	wenge	8 712	12
	H4830110954631	bílá mat	8 712	12
	H4830110954751	bílá lesk	8 806	12
	H4830110959991	multicolor	11 385	12
		závěsy dvířek vpravo		
	H4830120954231	wenge	8 712	18
	H4830120954631	bílá mat	8 712	18
	H4830120954751	bílá lesk	8 806	18
H4830120959991	multicolor	11 385	18	
		Skříňka pod umyvadlo , pro umyvadlo H818951.		
		se zásuvkou		
	H4830230954231	wenge	12 853	12
	H4830230954631	bílá mat	12 853	12
	H4830230954751	bílá lesk	13 026	12
	H4830230959991	multicolor	16 559	12
		se zásuvkou a vnitřní zásuvkou		
	H4830240954231	wenge	16 559	12
	H4830240954631	bílá mat	16 559	12
	H4830240954751	bílá lesk	16 870	12
H4830240959991	multicolor	20 700	12	
		Skříňka pod umyvadlo , pro umyvadlo H818952		
		se zásuvkou		
	H4830330954231	wenge	13 025	12
	H4830330954631	bílá mat	13 025	12
	H4830330954751	bílá lesk	13 273	12
	H4830330959991	multicolor	16 990	12
		se zásuvkou a vnitřní zásuvkou		
	H4830340954231	wenge	16 990	12
	H4830340954631	bílá mat	16 990	12
	H4830340954751	bílá lesk	17 118	12
H4830340959991	multicolor	21 303	12	
		Skříňka pod umyvadlo , pro umyvadlo H818953		
		se zásuvkou		
	H4830410954231	wenge	13 197	12
	H4830410954631	bílá mat	13 197	12
	H4830410954751	bílá lesk	13 458	12
	H4830410959991	multicolor	17 162	12
		se zásuvkou a vnitřní zásuvkou		
	H4830420954231	wenge	17 247	12
	H4830420954631	bílá mat	17 247	12
	H4830420954751	bílá lesk	17 491	12
H4830420959991	multicolor	21 564	12	

2.16. LAUFEN PRO A

	Číslo výrobku	Popis výrobku	Cena (CZK)	Ks/pal
	H4909501040001	Držák na ručník k nábytku 270 mm eloxovaný hliník (lesk)	2 552	---
	H4909501050001	světlý hliník (mat)	2 963	---
	H4909501060001	tmavý hliník (mat)	2 963	---
	H4909511040001	Držák na ručník k nábytku 320 mm eloxovaný hliník (lesk)	2 800	---
	H4909511050001	světlý hliník (mat)	3 213	---
	H4909511060001	tmavý hliník (mat)	3 213	---
	H4909521040001	Držák na ručník k nábytku 400 mm eloxovaný hliník (lesk)	3 130	---
	H4909521050001	světlý hliník (mat)	3 541	---
	H4909521060001	tmavý hliník (mat)	3 541	---
	H8942500000001	Prostorově úsporný sifon	770	195

2. KOUPELNOVÉ SÉRIE

2.16. LAUFEN PRO A



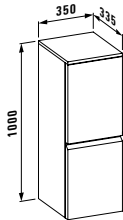
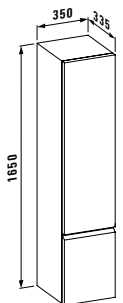
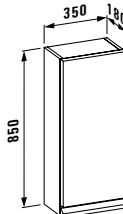
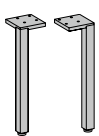

Wenge 423 | Bílá mat 463 | Bílá lesk 475 | Světlý dub 479 | Grafit mat 480 | Multicolor 999 (Barvy viz katalog nebo www.laufen.cz, prodloužená dodací lhůta o 1 týden).

	Číslo výrobku	Popis výrobku	Cena (CZK)	Ks/pal
		Střední skříňka , 2 skleněné poličky		
		závěsy dvířek vlevo		
	H483110954231	wenge	15 527	12
	H483110954631	bílá mat	15 527	12
	H483110954751	bílá lesk	15 698	12
	H483110954791	světlý dub	15 737	12
	H483110954801	grafit mat	15 698	12
	H483110959991	multicolor	22 427	12
		závěsy dvířek vpravo		
	H4831120954231	wenge	15 527	12
	H4831120954631	bílá mat	15 527	12
	H4831120954751	bílá lesk	15 698	12
	H4831120954791	světlý dub	15 737	12
	H4831120954801	grafit mat	15 698	12
H4831120959991	multicolor	22 427	12	
		Vysoká skříňka , 4 skleněné poličky		
		závěsy dvířek vlevo		
	H4831210954231	wenge	19 665	6
	H4831210954631	bílá mat	19 665	6
	H4831210954751	bílá lesk	19 926	6
	H4831210954791	světlý dub	17 837	6
	H4831210954801	grafit mat	19 926	6
	H4831210959991	multicolor	29 756	6
		závěsy dvířek vpravo		
	H4831220954231	wenge	19 665	6
	H4831220954631	bílá mat	19 665	6
	H4831220954751	bílá lesk	19 926	6
	H4831220954791	světlý dub	17 837	6
	H4831220954801	grafit mat	19 926	6
H4831220959991	multicolor	29 756	6	
		Střední skříňka mělká , 2 skleněné poličky		
		závěsy dvířek vlevo		
	H4831130954231	wenge	10 461	22
	H4831130954631	bílá mat	10 474	22
	H4831130954751	bílá lesk	11 466	22
	H4831130954791	světlý dub	10 104	22
	H4831130954801	grafit mat	11 466	22
	H4831130959991	multicolor	13 228	22
		závěsy dvířek vpravo		
	H4831140954231	wenge	10 461	22
	H4831140954631	bílá mat	10 474	22
	H4831140954751	bílá lesk	11 466	22
	H4831140954791	světlý dub	10 104	22
	H4831140954801	grafit mat	11 466	22
H4831140959991	multicolor	13 228	22	
	H4830910950041	Nožky pro H483011, H483012, výška 165 mm	2 155	---
	H4830920950041	pro H483023, H483024, H483033, H483034, H483041, H483042, H483111, H483112, H483121, H483122, výška 355 mm	2 155	272

2.17. LAUFEN PRO

Bílá 000

Na vybrané výrobky sanitární keramiky v bílé barvě je možno objednat speciální typ glazury LCC (400) za příplatek 2 000,- Kč nebo LCC Active (A00) za příplatek 2 250,- Kč bez DPH za 1 kus.







	Číslo výrobku	Popis výrobku	Bílá 000 Cena (CZK)	Ks/pal
 <p>RIMLESS</p>	H825962###0001	Stojící kombinační mísa rimless , hluboké splachování, VARIO odpad, 70 - 260 mm, pro nádrže se zadním a bočním přívodem vody, optimalizované splachování 4,5/3l Nádrž , se splachovací armaturou Dual Flush, splachování 5/3l (nastavitelné i na 4,5/3l, 6/3l), včetně vnitřní nádržky proti orosení. Nádrž nelze objednat s LCC.	8 567	9
	H829951###9711	zadní přívod vody (uprostřed)	5 359	20
	H829952###9721	boční přívod vody (vlevo/vpravo)	5 359	20
	H825962###2311	Stojící kombinační mísa rimless , hluboké splachování, VARIO odpad, 70 - 260 mm, s bočními otvory pro spodní přívod vody, optimalizované splachování 4,5/3l	8 567	9
	H829953###9731	Nádrž , se splachovací armaturou Dual Flush, pro spodní přívod vody vlevo, splachování 5/3l (nastavitelné i na 4,5/3l, 6/3l), bez vnitřní nádržky proti orosení. Nádrž nelze objednat s LCC.	5 359	20
 <p>RIMLESS</p>	H825964###0001	Stojící kombinační mísa rimless , hluboké splachování, polokapotovaná, VARIO odpad, 70 - 260 mm, optimalizované splachování 4,5/3l Nádrž , se splachovací armaturou Dual Flush, splachování 5/3l (nastavitelné i na 4,5/3l, 6/3l), včetně vnitřní nádržky proti orosení. Nádrž nelze objednat s LCC.	8 316	9
	H829951###9711	zadní přívod vody (uprostřed)	5 359	20
	H829952###9721	boční přívod vody (vlevo/vpravo)	5 359	20
 <p>RIMLESS</p>	H825952###0001	Stojící kombinační mísa , hluboké splachování, VARIO odpad, 70 - 260 mm Nádrž , se splachovací armaturou Dual Flush, splachování 5/3l (nastavitelné i na 4,5/3l, 6/3l), včetně vnitřní nádržky proti orosení. Nádrž nelze objednat s LCC.	7 788	12
	H829951###9711	zadní přívod vody (uprostřed)	5 359	20
	H829952###9721	boční přívod vody (vlevo/vpravo)	5 359	20
	H825952###2311	Stojící kombinační mísa , hluboké splachování, VARIO odpad, 70 - 260 mm, 2 boční otvory pro spodní přívod vody	7 788	12
	H829953###9731	Nádrž , se splachovací armaturou Dual Flush, pro spodní přívod vody vlevo, splachování 5/3l (nastavitelné i na 4,5/3l, 6/3l), bez vnitřní nádržky proti orosení. Nádrž nelze objednat s LCC.	5 359	20
 <p>RIMLESS</p> 	H822956###0001	Stojící klozet rimless 36 x 53 cm , hluboké splachování, VARIO odpad, 70 - 110 mm, splachování 4,5/3l Lze kombinovat s UNIVERSAL nádržemi.	7 084	12
	H829660009821	připojení vody 3/8" vlevo nebo vpravo v horní části nádrže	15 435	8
	H8296610009811	připojení vody 3/8" vlevo vzadu v horní části nádrže	15 435	8
	H8296630009831	připojení vody 1/2" spodní levý	15 435	8
		Nádrže UNIVERSAL nejsou dostupné v LCC ani v LCC Active.		
	H8990250000001	Odpadní koleno 220 - 350 mm	877	48
	H8900920000001	Odpadní koleno 70 - 220 mm	877	130

2. KOUPELNOVÉ SÉRIE

2.17. LAUFEN PRO

Bílá 000 | Černá mat 716

Na vybrané výrobky sanitární keramiky v bílé barvě je možno objednat speciální typ glazury LCC (400) za příplatek 2 000,- Kč nebo LCC Active (A00) za příplatek 2 250,- Kč bez DPH za 1 kus.

	Číslo výrobku	Popis výrobku	Bílá 000	Černá mat 716	Ks/pal
			Cena (CZK)	Cena (CZK)	
 RIMLESS	H821962###0001	Závěsný klozet rimless/comfort 56 x 36 x 45 cm , hluboké splachování, o 5 cm zvýšená sedací výška. Není dostupná v barvě černá mat (716).	13 006		12
 RIMLESS	H821966###0001	Závěsný klozet rimless 53 x 36 x 34 cm , hluboké splachování, optimalizované splachování 4/2l. Tento produkt je vhodný i pro speciální projekty, které vyžadují splachování 4/2l.	7 505	14 072	18
 RIMLESS	H820964###0001	Závěsný klozet rimless 36 x 53 x 43 cm , s viditelným uchycením, hluboké splachování, 5/3l. Není dostupná v barvě černá mat (716).	6 413		18
 RIMLESS	H820966###0001	Závěsný klozet rimless 36 x 53 x 43 cm , hluboké splachování, 4,5/3l, včetně Laufen Easyfit uchycení*.	7 193	10 790	18
 RIMLESS	H820965###0001	Závěsný klozet rimless compact 36 x 49 x 43 cm , hluboké splachování, 4,5/3l, včetně Laufen Easyfit uchycení*. Není dostupná v barvě černá mat (716).	7 860		18
 RIMLESS	H820956###0001	Závěsný klozet , hluboké splachování, 5/3l, skryté uchycení klozetu, včetně Laufen Easyfit uchycení*. Není dostupná v barvě černá mat (716). Nelze objednat s LCC Active.	6 601		18
 RIMLESS	H820959###0001	Závěsný klozet 36 x 53 x 35 cm , ploché splachování, 5/3l, včetně Laufen Easyfit uchycení*. Není dostupná v barvě černá mat (716).	7 162		18
	H832952###3021	Stojící bidet , s 1 otvorem pro baterii, bez postranních otvorů pro přívod vody vlevo a vpravo, kapotovaný, instalační sada součástí. Není dostupná v barvě černá mat (716).	6 030		12
	H830952###3021 H830952###3041	Závěsný bidet , s 1 otvorem pro baterii, včetně Laufen Easyfit uchycení*. bez postranních otvorů pro přívod vody vlevo a vpravo s postranními otvory pro přívod vody vlevo a vpravo	6 361 6 361	9 541 9 541	18 18

* Číslo uchycení Laufen Easyfit, jako náhradního dílu, naleznete v aktuálním Laufen technickém listu pro příslušný výrobek.

2. KOUPELNOVÉ SÉRIE

2.17. LAUFEN PRO

Bílá 000

Na vybrané výrobky sanitární keramiky v bílé barvě je možno objednat speciální typ glazury LCC (400) za příplatek 2 000,- Kč nebo LCC Active (A00) za příplatek 2 250,- Kč bez DPH za 1 kus.







	Číslo výrobku	Popis výrobku	Bílá 000 Cena (CZK)	Ks/pal
	H824958###0001	Stojící kombinační mísa hluboké splachování, 6/3l, VARIO odpad, 70 - 305 mm, včetně instalační sady, kapotovaný. Nelze objednat s LCC Active.	7 391	12
	H824959###0001	ploché splachování, 6/3l, VARIO odpad, 70 - 350 mm, včetně instalační sady, kapotovaný. Je možné použít Vario připojení H890092 a H899025.	7 476	12
	H826951###9711	Nádrž , s vnitřní armaturou Dual Flush, splachování 5/3l (nastavitelné i na 4,5/3l, 6/3l), včetně vnitřní nádržky proti orosení. Nádrž nelze objednat s LCC.	5 520	20
	H826952###9721	zadní přívod vody (uprostřed)	5 520	20
	H824958###2311	Stojící kombinační mísa , hluboké splachování, 6/3l, VARIO odpad, 70 - 305 mm, včetně instalační sady, kapotovaný, s bočními otvory pro spodní přívod vody. Nelze objednat s LCC Active.	7 391	12
	H826953###9731	Nádrž , spodní přívod vody vlevo, bez vnitřní nádržky proti orosení. Nádrž nelze objednat s LCC.	5 520	20
	H824955###0001	Stojící kombinační mísa , hluboké splachování, VARIO odpad, splachování 6/3l, 70 - 305 mm, včetně instalační sady, výška keramiky 460 mm	9 543	9
	H826951###9711	Nádrž , s vnitřní armaturou Dual Flush, splachování 5/3l (nastavitelné i na 4,5/3l, 6/3l), včetně vnitřní nádržky proti orosení. Nádrž nelze objednat s LCC.	5 520	20
	H826952###9721	zadní přívod vody (uprostřed)	5 520	20
	H824955###2311	Stojící kombinační mísa , hluboké splachování, VARIO odpad, 2 boční otvory pro spodní přívod vody	9 543	9
	H826953###9731	Nádrž , s vnitřní armaturou pro spodní přívod vody vlevo, splachování 6/3l (neobsahuje vnitřní nádržku proti orosení). Nádrž nelze objednat s LCC.	5 520	20
	H821956###0001	Stojící klozet , hluboké splachování, vodorovný odpad. Nelze objednat s LCC Active.	5 072	16
	H821957###0001	Stojící klozet , hluboké splachování, svislý odpad. Nelze objednat s LCC Active.	5 072	16
	H821958###0001	Stojící klozet , ploché splachování, vodorovný odpad. Nelze objednat s LCC Active.	5 072	16

2. KOUPELNOVÉ SÉRIE

2.17. LAUFEN PRO

Bílá 000

Na vybrané výrobky sanitární keramiky v bílé barvě je možno objednat speciální typ glazury LCC (400) za příplatek 2 000,- Kč nebo LCC Active (A00) za příplatek 2 250,- Kč bez DPH za 1 kus.

	Číslo výrobku	Popis výrobku	Bílá 000 Cena (CZK)	Ks/pal
	H821959###0001	Stojící klozet , ploché splachování, svislý odpad. Nelze objednat s LCC Active.	5 072	16
	H825955###0001	Stojící klozet , hluboké splachování, vodorovný odpad, výška keramiky 450 mm	4 532	16
 RIMLESS	H821952###0001	Závěsný klozet rimless/compact 49 x 36 x 35 (45) cm , hluboké splachování	5 319	18
 RIMLESS	H820960###0001	Závěsný klozet rimless 53 x 36 x 34 cm , hluboké splachování, s optimalizovaným splachováním 4/2l	4 296	18
	H820950###0001	Závěsný klozet , hluboké splachování, 6/3l. Nelze objednat s LCC Active.	4 296	18
	H820951###0001	Závěsný klozet , ploché splachování, 6/3l, délka 56 cm. Nelze objednat s LCC Active.	6 566	18
	H830951###3041	Závěsný bidet , s 1 otvorem pro baterii, s postranními otvory pro přívod vody vlevo a vpravo	6 640	18

2. KOUPELNOVÉ SÉRIE

2.17. LAUFEN PRO



Bílá 000 | Černá mat 716

			Bílá 000	Černá mat 716	
	Číslo výrobku	Popis výrobku	Cena (CZK)	Cena (CZK)	Ks/pal
 PACK	H8669530000001	Závěsné WC PACK , hluboké splachování. Obsahuje závěsné WC, sedátko s poklopem se zpomalovacím systémem a fixační materiál. Pouze v bílé barvě (000).	9 039		12
	H8209560000001	náhradní díly: závěsný klozet			
	H8989660000001	sedátko s poklopem Slim, duroplast, odnímatelné, se zpomalovacím sklápěcím systémem			
	H8929920000001	montážní páska			
	H8928270000001	upevnění Laufen Easy Fit M12			
 PACK	H866957###0001	Závěsné WC RIMLESS PACK , hluboké splachování. Obsahuje závěsné WC rimless, sedátko s poklopem se zpomalovacím systémem a fixační materiál.	10 065	14 598	12
	H820966###0001	NOVINKA K dispozici i se speciální úpravou LCC (400) za příplatek 2 000,- Kč bez DPH za 1 kus.			
	H898966###0001	náhradní díly: závěsný klozet rimless			
	H8929920000001	sedátko s poklopem Slim, duroplast, odnímatelné, se zpomalovacím sklápěcím systémem			
	H8928270000001	montážní páska upevnění Laufen Easy Fit M12			
 PACK	H8669540000001	Závěsné WC RIMLESS PACK , hluboké splachování. Obsahuje závěsné WC rimless s viditelným uchycením, sedátko s poklopem se zpomalovacím systémem a fixační materiál. Pouze v bílé barvě (000).	9 285		12
	H8209640000001	náhradní díly: závěsný klozet rimless s viditelným uchycením			
	H8989660000001	sedátko s poklopem Slim, duroplast, odnímatelné, se zpomalovacím sklápěcím systémem			
	H8929920000001	montážní páska			
 PACK	H8669550000001	Compact závěsné WC RIMLESS PACK , hluboké splachování. Obsahuje závěsné WC rimless, sedátko s poklopem se zpomalovacím systémem a fixační materiál. Pouze v bílé barvě (000).	9 474		12
	H8209650000001	náhradní díly: závěsný klozet rimless			
	H8989660000001	sedátko s poklopem Slim, duroplast, odnímatelné, se zpomalovacím sklápěcím systémem			
	H8929920000001	montážní páska			
	H8928270000001	upevnění Laufen Easy Fit M12			
 PACK	H8669600000001	Compact závěsné WC RIMLESS PACK , hluboké splachování. Obsahuje závěsné WC rimless, sedátko s poklopem se zpomalovacím systémem a fixační materiál. Pouze v bílé barvě (000).	7 861		12
	H8219520000001	náhradní díly: závěsný klozet rimless			
	H8989660000001	sedátko s poklopem Slim, duroplast, odnímatelné, se zpomalovacím sklápěcím systémem			
	H8929920000001	montážní páska			
 PACK	H8669510000001	Závěsné WC RIMLESS PACK , hluboké splachování. Obsahuje závěsné WC rimless, sedátko s poklopem se zpomalovacím systémem a fixační materiál. Pouze v bílé barvě (000).	7 757		12
	H8209600000001	náhradní díly: závěsný klozet rimless			
	H8989660000001	sedátko s poklopem Slim, duroplast, odnímatelné, se zpomalovacím sklápěcím systémem			
	H8929920000001	montážní páska			

2. KOUPELNOVÉ SÉRIE

2.17. LAUFEN PRO

Bílá 000 | Černá mat 716







			Bílá 000	Černá mat 716	
	Číslo výrobku	Popis výrobku	Cena (CZK)	Cena (CZK)	Ks/pal
 <p>PACK</p>	H867950009701	Stojící kombinační mísa PACK H824956 , hluboké splachování. Set obsahující stojící kombinační mísu, nádrž, splachovací mechanismus, sedátko s poklopem se zpomalovacím systémem a fixační materiál. Pouze v bílé barvě (000).	11 379		6
	H8249560000001	náhradní díly: kombinační mísa			
	H8269500000001	nádrž splachovací mechanismus, zadní 1/2" a boční 3/8" připojení pro přívod vody, mosaz			
	H8989660000001	sedátko s poklopem se zpomalovacím sklápěcím systémem			
	H8949530000001	izolační nádržka			
	H8954480000001	upevnění Laufen			
 <p>PACK</p>	H8679530009701	Stojící kombinační mísa PACK H825952 , hluboké splachování. Set obsahující stojící kombinační mísu, nádrž, splachovací mechanismus, sedátko s poklopem se zpomalovacím systémem a fixační materiál. Pouze v bílé barvě (000).	15 689		6
	H8259520000001	náhradní díly: kombinační mísa			
	H8299500000001	nádrž splachovací mechanismus, zadní 1/2" a boční 3/8" připojení pro přívod vody, mosaz			
	H8989660000001	sedátko s poklopem se zpomalovacím sklápěcím systémem			
	H8989570000001	izolační nádržka			
	H8954400000001	upevnění Laufen			

2.17. LAUFEN PRO

SET – CLEANET PRO / CLEANET PRO LITE

Bílá 000

Příslušenství – viz strana 15

	Číslo výrobku	Popis výrobku	Bílá 000 Cena (CZK)	Ks/pal
 RIMLESS	H602890000S002	SET – sedátko CLEANET PRO a stojící kombinační mísa rimless LAUFEN PRO obsahuje:	38 485	---
	H8928910000001	sedátko CLEANET PRO, se skrytým přívodem vody a elektřiny, EN1717		
	H825962000S001	stojící kombinační mísa rimless LAUFEN PRO, hluboké splachování, VARIO odpad		
	H8299510009711	Nádrž nutno objednat zvlášť (viz str. 168): Dual Flush, zadní přívod vody (uprostřed), splachování 5/3 l (nastavitelné i na 4,5/3l, 6/3l), včetně vnitřní nádržky proti orosení	5 359	20
	H8299520009721	Dual Flush, boční přívod vody (vlevo/vpravo), splachování 5/3 l (nastavitelné i na 4,5/3l, 6/3l), včetně vnitřní nádržky proti orosení	5 359	20
 NOVINKA RIMLESS	H615890000S002	SET – sedátko CLEANET PRO LITE a stojící kombinační mísa rimless LAUFEN PRO obsahuje:	25 605	---
	H89G8920000001	sedátko CLEANET PRO LITE, se skrytým přívodem vody a elektřiny, EN1717		
	H825962000S001	stojící kombinační mísa rimless LAUFEN PRO, hluboké splachování, VARIO odpad		
	H8299510009711	Nádrž nutno objednat zvlášť (viz str. 168): Dual Flush, zadní přívod vody (uprostřed), splachování 5/3 l (nastavitelné i na 4,5/3l, 6/3l), včetně vnitřní nádržky proti orosení	5 359	20
	H8299520009721	Dual Flush, boční přívod vody (vlevo/vpravo), splachování 5/3 l (nastavitelné i na 4,5/3l, 6/3l), včetně vnitřní nádržky proti orosení	5 359	20
 RIMLESS	H602890000S312	SET – sedátko CLEANET PRO a stojící kombinační mísa rimless LAUFEN PRO obsahuje:	38 485	---
	H8928910000001	sedátko CLEANET PRO, se skrytým přívodem vody a elektřiny, EN1717		
	H825962000S311	stojící kombinační mísa rimless LAUFEN PRO, hluboké splachování, VARIO odpad, s bočními otvory pro spodní přívod vody		
	H8299530009731	Nádrž nutno objednat zvlášť (viz str. 168): Dual Flush, spodní přívod vody vlevo, splachování 5/3 l (nastavitelné i na 4,5/3l, 6/3l), bez vnitřní nádržky proti orosení	5 359	20
 NOVINKA RIMLESS	H615890000S312	SET – sedátko CLEANET PRO LITE a stojící kombinační mísa rimless LAUFEN PRO obsahuje:	25 605	---
	H89G8920000001	sedátko CLEANET PRO LITE, se skrytým přívodem vody a elektřiny, EN1717		
	H825962000S311	stojící kombinační mísa rimless LAUFEN PRO, hluboké splachování, VARIO odpad, s bočními otvory pro spodní přívod vody		
	H8299530009731	Nádrž nutno objednat zvlášť (viz str. 168): Dual Flush, spodní přívod vody vlevo, splachování 5/3 l (nastavitelné i na 4,5/3l, 6/3l), bez vnitřní nádržky proti orosení	5 359	20
 RIMLESS	H603890000S002	SET – sedátko CLEANET PRO a stojící klozet rimless LAUFEN PRO obsahuje:	37 002	---
	H8928910000001	sedátko CLEANET PRO, se skrytým přívodem vody a elektřiny, EN1717		
	H822956000S001	stojící klozet rimless LAUFEN PRO, hluboké splachování, VARIO odpad		
 NOVINKA RIMLESS	H617890000S002	SET – sedátko CLEANET PRO LITE a stojící klozet rimless LAUFEN PRO obsahuje:	25 605	---
	H89G8920000001	sedátko CLEANET PRO LITE, se skrytým přívodem vody a elektřiny, EN1717		
	H822956000S001	stojící klozet rimless LAUFEN PRO, hluboké splachování, VARIO odpad		







2. KOUPELNOVÉ SÉRIE

2.17. LAUFEN PRO

SET – CLEANET PRO / CLEANET PRO LITE

Bílá 000





Příslušenství – viz strana 15

	Číslo výrobku	Popis výrobku	Bílá 000 Cena (CZK)	Ks/pal
 RIMLESS	H600890000S002 H8928910000001 H821966000S001	SET – sedátko CLEANET PRO a závěsný klozet rimless LAUFEN PRO obsahuje: sedátko CLEANET PRO, se skrytým přívodem vody a elektřiny, EN1717 závěsný klozet rimless, hluboké splachování, optimalizované splachování 4/2l	37 423	---
NOVINKA  RIMLESS	H613890000S002 H89G8920000001 H821966000S001	SET – sedátko CLEANET PRO LITE a závěsný klozet rimless LAUFEN PRO obsahuje: sedátko CLEANET PRO, se skrytým přívodem vody a elektřiny, EN1717 závěsný klozet rimless, hluboké splachování, optimalizované splachování 4/2l	25 106	---
 RIMLESS	H601890000S002 H8928910000001 H821962000S001	SET – sedátko CLEANET PRO a závěsný klozet rimless LAUFEN PRO obsahuje sedátko CLEANET PRO, se skrytým přívodem vody a elektřiny, EN1717 závěsný klozet rimless/comfort, hluboké splachování, o 5 cm zvýšená sedací výška	42 924	---
NOVINKA  RIMLESS	H614890000S002 H89G8920000001 H821962000S001	SET – sedátko CLEANET PRO LITE a závěsný klozet rimless LAUFEN PRO obsahuje sedátko CLEANET PRO LITE, se skrytým přívodem vody a elektřiny, EN1717 závěsný klozet rimless/comfort, hluboké splachování, o 5 cm zvýšená sedací výška	27 102	---
	H8928910000001	WC sedátko CLEANET PRO s zabudovanou bidetovou sprškou , se skrytým přívodem vody a elektřiny, odnímatelné, se zpomalovacím sklápěcím systémem. Včetně dálkového ovládání s otočným kolečkem. POUZE JAKO NÁHRADNÍ DÍL.	29 114	---
NOVINKA 	H89G8920000001	WC sedátko CLEANET PRO LITE s zabudovanou bidetovou sprškou , se skrytým přívodem vody a elektřiny, odnímatelné, se zpomalovacím sklápěcím systémem. Bez dálkového ovládání. POUZE JAKO NÁHRADNÍ DÍL.	*	---







UPOZORNĚNÍ: Ohledně dostupnosti kontaktujte zákaznický servis.

2.17. LAUFEN PRO

Bílá 300

	Číslo výrobku	Popis výrobku	Bílá 300 Cena (CZK)	Ks/pal
	H891950###0031	Sedátko Special s poklopem , odnímatelné Sedátko lze vyrobit se speciální úpravou LCC Active (A00) za příplatek 1 000,- Kč bez DPH za 1 kus. bez zpomalovacího sklápěcího systému, vhodné pro klozety H820950, H820951, H821952, H821954, H821956, H821957, H821958, H821959, H824955, H824958, H824959, H825955	2 641	100
	H891951###0031	se zpomalovacím sklápěcím systémem, vhodné pro klozety H820950, H820951, H821952, H821956, H821957, H821958, H821959, H824955, H824958, H824959, H825955	4 371	100
	H896950###0001	Sedátko Special s poklopem , odnímatelné, rychloupínací chromované úchyty, duroplast, vhodné pro klozety H820956, H820959, H820960, H820964, H820965, H820966, H821962, H821966, H822952, H822956, H825952, H825962, H825964 Sedátko lze vyrobit se speciální úpravou LCC Active (A00) za příplatek 1 000,- Kč bez DPH za 1 kus. bez zpomalovacího sklápěcího systému	2 641	100
	H896951###0001	se zpomalovacím sklápěcím systémem	4 152	100
	H8939523000001	Sedátko Universal s poklopem , odnímatelné, vhodné pro klozety H820950, H820951, H821952, H821954, H821956, H821957, H821958, H821959, H824955, H824958, H824959, H825955	1 886	100
	H8939553000001	Sedátko Universal s poklopem , odnímatelné, vhodné pro klozety H820956, H820959, H820960, H820964, H820965, H820966, H821962, H821966, H822952, H822956, H825952, H825962, H825964	1 886	100



Bílá 000

	Číslo výrobku	Popis výrobku	Bílá 000 Cena (CZK)	Ks/pal
	H8929500000001	Klozetové sedátko Special bez poklopu , vhodné pro klozety H820950, H820951, H821952, H821954, H821956, H821957, H821958, H821959, H824955, H824958, H824959, H825955	1 037	100
	H8929510000001	Sedátko Standard s poklopem , vhodné pro klozety H820950, H820951, H821952, H821954, H821956, H821957, H821958, H821959, H824955, H824958, H824959, H825955	1 103	100
	H8939580000001	Sedátko Universal s poklopem , odnímatelné, slowclose, vhodné pro klozety H820950, H820951, H821952, H821956, H821957, H821958, H821959, H824955, H824958, H824959, H825955, dlouhý šroub, (náhrada za H893953###0001)	2 493	100
	H8939590000001	Sedátko Universal s poklopem , odnímatelné, slowclose, vhodné pro klozety H820956, H820959, H820960, H820964, H820965, H820966, H821962, H821966, H822952, H822956, H825952, H825962, H825964, krátký šroub, (náhrada za H893956###0001)	2 493	100
	H8989600000001	Sedátko s poklopem Slim , ocelové úchyty, vhodné pro H820951, H820956, H820959, H820964, H820965, H820966, H821952, H821954, H821956, H821957, H821958, H821959, H821962, H821966, H822952, H822956, H824955, H824958, H824959, H825952, H825955, H825962, H825964	2 107	100
	H8989650000001	Sedátko s poklopem Slim , odnímatelné, vhodné pro klozety H820956, H820959, H820960, H820964, H820965, H820966, H821962, H821966, H822952, H822956, H825952, H825962, H825964	1 480	108

2. KOUPELNOVÉ SÉRIE

2.17. LAUFEN PRO



Bílá 000 | Bílá mat 757 | Černá mat 716

			Bílá 000	Bílá mat 757	Černá mat 716	
	Číslo výrobku	Popis výrobku	Cena (CZK)	Cena (CZK)	Cena (CZK)	Ks/pal
	H891601###0001	Sedátko s poklopem , odnímatelné, se zpomalovacím sklápěcím systémem, chromované úchyty, vhodné pro klozety H820950, H820951, H820956, H820959, H820960, H820964, H820965, H820966, H821952, H821954, H821956, H821957, H821958, H821959, H821962, H821966, H822952, H822956, H824955, H824958, H824959, H825952, H825955, H825962, H825964	3 746	5 619	5 619	100
	H898966###0001	Sedátko s poklopem Slim , odnímatelné, se zpomalovacím sklápěcím systémem, chromované úchyty, vhodné pro klozety H820956, H820959, H820960, H820964, H820965, H820966, H821962, H821966, H822952, H822956, H825952, H825962, H825964. Není dostupné v barvě bílá mat (757).	2 542		3 813	108

SIT / SIT LINE

Bílá 000



















Příslušenství – viz strana 15

			Bílá 000	
	Číslo výrobku	Popis výrobku	Cena (CZK)	Ks/pal
	H8918910000001	WC sedátko SIT s zabudovanou bidetovou sprškou , s viditelným přívodem vody a elektřiny, odnímatelné, se zpomalovacím sklápěcím systémem. Včetně dálkového ovládání s otočným kolečkem. Pro všechny klozety LAUFEN PRO včetně stojících kombinačních mís.	29 918	---
NOVINKA 	H89G8900000001	WC sedátko SIT LITE s zabudovanou bidetovou sprškou , s viditelným přívodem vody a elektřiny, odnímatelné, se zpomalovacím sklápěcím systémem. Bez dálkového ovládání. Pro všechny klozety LAUFEN PRO včetně stojících kombinačních mís.	18 289	---

UPOZORNĚNÍ: Ohledně dostupnosti sedátka SIT/SIT LITE kontaktujte zákaznický servis.

KOMBINACE KLOZETŮ A SEDÁTEK LAUFEN PRO

LAUFEN

Klozet		Typ úchyty					
Sedátko			H825962	H825964	H825952	H822956	H821962
	H891950	F					
	H891951	F					
	H892950	D					
	H892951	C					
	H893952	C					
	H893958	B					
	H893955	E	●	●	●	●	●
	H893959	A	●	●	●	●	●
	H896950	G	●	●	●	●	●
	H896951	G	●	●	●	●	●
	H898965	H	●	●	●	●	●
	H898966	H	●	●	●	●	●
	H891601	I	●	●	●	●	●
	H898960	J	●	●	●	●	●

Úchyty LAUFEN PRO



H8939670000001



H8939680000001

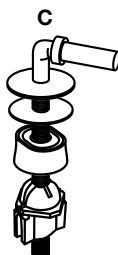



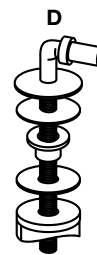

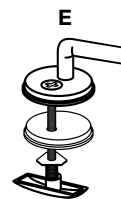

H8902190000631



H8929540000001



H8926540000001

 H821966	 H820964	 H820966	 H820965	 H820956	 H820959
•	•	•	•	•	•
•	•	•	•	•	•
•	•	•	•	•	•
•	•	•	•	•	•
•	•	•	•	•	•
•	•	•	•	•	•
•	•	•	•	•	•
•	•	•	•	•	•
•	•	•	•	•	•
•	•	•	•	•	•

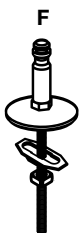

H8919520000001



H8925520000001



H8949670000001























H8916020000001



H8911580000001

KOMBINACE KLOZETŮ A SEDÁTEK LAUFEN PRO

LAUFEN

Klozet		Typ úchytu						
Sedátko			H824958	H824959	H824955	H821956	H821957	H821958
	H891950	F	●	●	●	●	●	●
	H891951	F	●	●	●	●	●	●
	H892950	D	●	●	●	●	●	●
	H892951	C	●	●	●	●	●	●
	H893952	C	●	●	●	●	●	●
	H893958	B	●	●	●	●	●	●
	H893955	E						
	H893959	A						
	H896950	G						
	H896951	G						
	H898965	H						
	H898966	H						
	H891601	I	●	●	●	●	●	●
	H898960	J	●	●	●	●	●	●

Úchyty LAUFEN PRO



H8939670000001



H8939680000001

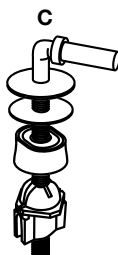



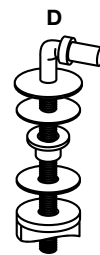

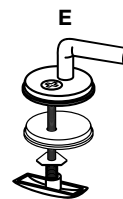

H8902190000631



H8929540000001



H8926540000001

 H821959	 H825955	 H821954	 H821952	 H820960	 H820950	 H820951
•	•	•	•		•	•
•	•		•		•	•
•	•	•	•		•	•
•	•	•	•		•	•
•	•	•	•		•	•
•	•		•		•	•
				•		
				•		
				•		
				•		
				•		
				•		
				•		
				•		
•	•	•	•	•	•	•
•	•	•	•			•

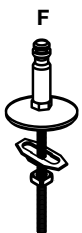

H8919520000001



H8925520000001



H8949670000001



H8916020000001











H8911580000001

2. KOUPELNOVÉ SÉRIE

2.17. LAUFEN PRO

Vany. Materiál: Marbond.

Bílá 000 | Černá lesk zvenku / bílá lesk uvnitř 064 | Černá mat zvenku / bílá lesk uvnitř 068 | Bílá mat 757 **NOVINKA**

	Číslo výrobku	Popis výrobku	Bílá 000 Cena (CZK)	Černá lesk / bílá lesk 064 Cena (CZK)	Černá mat / bílá lesk 068 Cena (CZK)	Bílá mat 757 Cena (CZK)	Ks/pal
	H239952###0001	Vana 165 x 75 cm , objem 253l, samostatně stojící, „do prostoru“, včetně vanového odpadu click-clack NOVINKA Barva bílá mat (757)	65 621	79 699	78 354	98 730	1
	H243952###0001	Vana 150 x 70 cm , objem 200l, samostatně stojící, „do prostoru“, včetně vanového odpadu click-clack NOVINKA Barva bílá mat (757)	60 537	73 407	72 260	89 520	1
	H2409500000001	Vana 180 x 80 cm , objem 200l, vestavná verze, obdélníková, včetně sady podpěr a nohou. Pouze v bílé barvě (000).	37 025				1
	H2419500000001	Vana 180 x 80 cm , objem 200l, vestavná verze, oválná, včetně sady podpěr a nohou. Pouze v bílé barvě (000).	44 821				1
	H2429500000001	Vana 170 x 75 cm , objem 180l, vestavná verze, obdélníková, včetně sady podpěr a nohou. Pouze v bílé barvě (000).	34 839				1
	H2459570000001	Vana 180 x 80 cm , ke stěně (D - tvar), včetně sady podpěr a nohou. Pouze v bílé barvě (000).	60 823				1
	H2449550000001	Vana 180 x 80 cm , rohový model, pravý, včetně sady podpěr a nohou. Pouze v bílé barvě (000).	62 772				1
	H2449560000001	Vana 180 x 80 cm , rohový model, levý, včetně sady podpěr a nohou. Pouze v bílé barvě (000).	62 772				1

Příslušenství k vanám Laufen Pro Marbond (nutno objednat zvlášť)





Číslo výrobku	Popis výrobku	Cena (CZK)	Ks/pal
H2951370000001	Marbond krytka a vanová výpusť click-clack , barva bílá, pro volně stojící vany	3 487	---
H2951380000001	Marbond krytka vanové výpusť click-clack , barva bílá, pro volně stojící vany	2 325	---
H2951390040001	Krytka a vanová výpusť click-clack , pro volně stojící vany H239952 a H243952 chrom	1 743	---
H2951391610001	inox kartáčovaná ocel	3 255	---
H2951391620001	zlatorůžová	3 255	---
H2951391630001	titan černý mat	3 255	---
H2951392610001	bílá lesk	2 557	---
H2951392680001	bílá mat	2 557	---
H2951394500001	černá mat	2 557	---
H2951420040001	Odpadní a přepadová armatura , standardní délka, pro vestavné vany H240950, H241950, H242950, H244955, H244956, H245957 chrom	2 092	---
H2951422610001	bílá lesk	2 325	---
H2951422680001	bílá mat	2 325	---
H2951424500001	černá mat	2 325	---
H2951430040001	Odpadní a přepadová armatura s napouštěním , standardní délka, pro vestavné vany H240950, H241950, H242950, H244955, H244956, H245957 chrom	8 137	---
H2951432610001	bílá lesk	8 718	---
H2951432680001	bílá mat	8 718	---
H2951434500001	černá mat	8 718	---

2.17. LAUFEN PRO

Akrylátové vany, tloušťka materiálu 4 - 5 mm. K dispozici v bílé barvě 000. U van se systémem je instalace zahrnuta v ceně a je možná pouze prostřednictvím smluvního servisního střediska. Seznam servisních středisek je k dispozici na www.jika.cz.

Vany s panelem: nelze objednat vanu a dodatečně panel. Panel je nutno vždy objednat s vanou najednou.

Pro vany Laufen Pro jsou k dispozici tyto systémy: 605, 615, 635, 645, 675, 695 – viz strana 362.



	Číslo výrobku	Popis výrobku	Bílá 000 Cena (CZK)	Ks/pal
	H2339500000001	Vana 160 x 70 cm , objem 125l	10 258	10
	H2339510000001	vestavná verze, sanitární akrylát s konstrukcí	19 988	1
	H2339550000001	Vana s konstrukcí a L-panelem levým 160 x 70 cm , objem 125l	29 776	1
	H2339560000001	Vana s konstrukcí a L-panelem pravým 160 x 70 cm , objem 125l	29 776	1
	H2961310000001	L-panel 160 x 70 cm , levý	9 901	1
	H2961320000001	L-panel 160 x 70 cm , pravý	9 901	1
	H2961330000001	Čelní panel 160 cm	6 304	40
	H2309500000001	Vana 170 x 70 cm , objem 160l	10 451	10
	H2309510000001	vestavná verze samostatně stojící, s hliníkovou konstrukcí	20 355	1
	H2309550000001	Vana s konstrukcí a L-panelem levým 170 x 70 cm , objem 160l	30 385	1
	H2309560000001	Vana s konstrukcí a L-panelem pravým 170 x 70 cm , objem 160l	30 385	1
	H2961010000001	L-panel 170 x 70 cm , levý (při umístění vany do pravého rohu)	10 649	1
	H2961020000001	L-panel 170 x 70 cm , pravý (při umístění vany do levého rohu)	10 649	1
	H2961040000001	Boční panel 70 cm , pravý	4 384	30
	H2961050000001	Boční panel 70 cm , levý	4 384	30
H2961340000001	Čelní panel 170 cm , pro rohový model	6 304	40	
	H2319500000001	Vana 170 x 75 cm , objem 185l	10 777	10
	H2319510000001	vestavná verze samostatně stojící, s hliníkovou konstrukcí	20 718	1
	H2319550000001	Vana s konstrukcí a L-panelem levým 170 x 75 cm , objem 185l	31 701	1
	H2319560000001	Vana s konstrukcí a L-panelem pravým 170 x 75 cm , objem 185l	31 701	1
	H2961110000001	L-panel 170 x 75 cm , levý (při umístění vany do pravého rohu)	11 627	1
	H2961120000001	L-panel 170 x 75 cm , pravý (při umístění vany do levého rohu)	11 627	1
	H2961140000001	Boční panel 75 cm , pravý	4 933	20
	H2961150000001	Boční panel 75 cm , levý	4 933	20
H2961340000001	Čelní panel 170 cm , pro rohový model	6 304	40	
	H2329500000001	Vana 180 x 80 cm , objem 225l	16 231	10
	H2329510000001	vestavná verze samostatně stojící, s hliníkovou konstrukcí	28 348	1
	H2961210000001	L-panel 180 x 80 cm , levý (při umístění vany do pravého rohu)	11 420	1
	H2961220000001	L-panel 180 x 80 cm , pravý (při umístění vany do levého rohu)	11 420	1
	H2961240000001	Boční panel 80 cm , pravý	5 190	30
	H2961250000001	Boční panel 80 cm , levý	5 190	30
	H2961350000001	Čelní panel 180 cm	9 995	10

2.17. LAUFEN PRO

Akrylátové vany, tloušťka materiálu 4 - 5 mm. K dispozici v bílé barvě 000. U van se systémem je instalace zahrnuta v ceně a je možná pouze prostřednictvím smluvního servisního střediska. Seznam servisních středisek je k dispozici na www.jika.cz.

Vany s panelem: nelze objednat vanu a dodatečně panel. Panel je nutno vždy objednat s vanou najednou.

Pro vany Laufen Pro jsou k dispozici tyto systémy: 605, 615, 635, 645, 675, 695 – viz strana 362.

	Číslo výrobku	Popis výrobku	Bílá 000 Cena (CZK)	Ks/pal
	H2329550000001	Vana s konstrukcí a L-panelem levým 180 x 80 cm, objem 225l	39 534	1
	H2329560000001	Vana s konstrukcí a L-panelem pravým 180 x 80 cm, objem 225l	39 534	1
	H2349500000001	Vana 190 x 90 cm, objem 260l	22 686	10
	H2349510000001	vestavná verze	34 690	1
	H2961360000001	samostatně stojící, s hliníkovou konstrukcí		
	H2961270000001	Čelní panel 190 cm	11 701	20
	H2961280000001	L-panel 190 x 90 cm, levý	12 681	1
	H2961280000001	L-panel 190 x 90 cm, pravý	12 681	1
	H2349550000001	Vana s konstrukcí a L-panelem levým 190 x 90 cm, objem 260l	50 853	1
	H2349560000001	Vana s konstrukcí a L-panelem pravým 190 x 90 cm, objem 260l	50 853	1



Příslušenství k akrylátovým vanám Laufen Pro (nutno objednat zvlášť)

	Číslo výrobku	Popis výrobku	Cena (CZK)	Ks/pal
		Odpadní a přepadová armatura, standardní délka		
	H2951420040001	chrom	2 092	---
	H2951422610001	bílá lesk	2 325	---
	H2951422680001	bílá mat	2 325	---
	H2951424500001	černá mat	2 325	---
		Odpadní a přepadová armatura s napouštěním, standardní délka		
	H2951430040001	chrom	8 137	---
	H2951432610001	bílá lesk	8 718	---
	H2951432680001	bílá mat	8 718	---
	H2951434500001	černá mat	8 718	---
	H2951330000001	Krytka Marbond (bílá mat)	3 182	---
	H2951320000001	Vanový sifon s krytkou pro volně stojící vany z materiálu Marbond	4 382	200
	H2961700000001	Nohy k vaně , pro vany se šířkou 70 - 85 cm	1 567	120
	H2961770000001	Nohy k vaně , pro vestavné verze, pro vany se šířkou 90 cm	2 290	---
	H2950470000001	Dezinfekční prostředek , 1l	1 176	---
	H2955510000001	Vyrovňovací páska	900	300
		POZOR: Doporučujeme pro montáž vany se systémem		
	H2943990000001	Opravná sada na opravu akrylátových výrobků	2 248	---

2.17. LAUFEN PRO

Sprchové vaničky. Materiál: Marbond.





Bílá 000 | Světle šedá 077 | Antracit 078 | Betonově šedá 079 | Černá 080 | Běžová 186 **NOVINKA**

			Bílá 000	Světle šedá 077 Antracit 078 Betonově šedá 079 Černá 080	Běžová 186	
	Číslo výrobku	Popis výrobku	Cena (CZK)	Cena (CZK)	Cena (CZK)	Ks/pal
		Sprchová vanička Marbond, čtvercová, s odtokem na straně. Sifon nutné objednat zvlášť. NOVINKA Barva béžová (186)				
	H210950###0001	80 × 80 × 2,9 cm	5 983	6 572	6 572	6
	H210956###0001	90 × 90 × 3 cm	6 882	7 563	7 563	6
	H211952###0001	100 × 100 × 3,3 cm	8 121	8 896	8 896	3
	H211958###0001	120 × 120 × 3,3 cm	10 788	11 872	11 872	3
	H212958###0001	140 × 140 × 4 cm	21 667	23 806	23 806	6
	H213953###0001	150 × 150 × 4 cm	21 667	23 806	23 806	3
		Sprchová vanička Marbond, obdélníková, s odtokem na kratší straně. Sifon nutné objednat zvlášť. NOVINKA Barva béžová (186)				
	H216956###0001	90 × 70 × 3,3 cm	6 292	6 913	6 913	6
	H216957###0001	100 × 70 × 3,3 cm	6 292	6 913	6 913	6
	H210951###0001	100 × 80 × 3,3 cm	6 292	6 913	6 913	6
	H210957###0001	100 × 90 × 3,3 cm	7 347	8 091	8 091	6
	H212954###0001	110 × 80 × 3,3 cm	7 347	8 091	8 091	6
	H212955###0001	110 × 90 × 3,3 cm	7 718	8 524	8 524	3
	H212951###0001	120 × 70 × 3,8 cm	9 362	10 260	10 260	6
	H210952###0001	120 × 80 × 3,3 cm	7 347	8 091	8 091	6
	H210958###0001	120 × 90 × 3,3 cm	8 121	8 896	8 896	6
	H211953###0001	120 × 100 × 3,3 cm	9 889	10 880	10 880	3
	H212952###0001	130 × 70 × 3,8 cm	9 362	10 260	10 260	6
	H215955###0001	130 × 80 × 4,2 cm	10 788	11 872	11 872	6
	H215958###0001	130 × 90 × 4,2 cm	11 656	12 864	12 864	6
	H212953###0001	140 × 70 × 3,8 cm	9 362	10 260	10 260	6
	H212956###0001	140 × 80 × 4,2 cm	10 788	11 872	11 872	6
	H212957###0001	140 × 90 × 4,2 cm	11 656	12 864	12 864	1
	H212959###0001	150 × 70 × 4,2 cm	11 066	12 151	12 151	6
	H213951###0001	150 × 80 × 4,2 cm	11 966	13 143	13 143	6
	H213952###0001	150 × 90 × 4,2 cm	12 895	14 135	14 135	6
	H213954###0001	160 × 70 × 4,2 cm	11 066	12 151	12 151	6
	H213955###0001	160 × 75 × 4,2 cm	11 966	13 143	13 143	6
	H213958###0001	160 × 80 × 4,2 cm	11 966	13 143	13 143	6
	H213959###0001	160 × 90 × 4,2 cm	12 895	14 135	14 135	6
	H215956###0001	170 × 70 × 4,6 cm	12 616	13 887	13 887	6
	H214951###0001	170 × 75 × 4,6 cm	12 616	13 887	13 887	3
	H214953###0001	170 × 80 × 4,6 cm	12 616	13 887	13 887	3
	H214959###0001	180 × 75 × 4,6 cm	12 616	13 887	13 887	1
	H211959###0001	180 × 80 × 4,6 cm	12 616	13 887	13 887	6
	H215959###0001	180 × 90 × 4,6 cm	14 197	15 654	15 654	6

2.17. LAUFEN PRO

Sprchové vaničky. Materiál: Marbond.



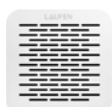







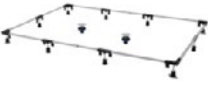

Bílá 000 | Světle šedá 077 | Antracit 078 | Betonově šedá 079 | Černá 080 | Běžová 186 **NOVINKA**

			Bílá 000	Světle šedá 077 Antracit 078 Betonově šedá 079 Černá 080	Běžová 186	
	Číslo výrobku	Popis výrobku	Cena (CZK)	Cena (CZK)	Cena (CZK)	Ks/pal
		Sprchová vanička Marbond, obdelníková, s odtokem na delší straně. Sifon nutné objednat zvlášť. NOVINKA Barva béžová (186)				
	H214950###0001	90 × 80 × 3 cm	6 882	7 563	7 563	6
	H215954###0001	140 × 70 × 3 cm	8 370	9 207	9 207	6
	H210953###0001	140 × 80 × 3 cm	8 370	9 207	9 207	6
	H210959###0001	140 × 90 × 3 cm	9 889	10 880	10 880	3
	H211954###0001	140 × 100 × 3 cm	10 788	11 872	11 872	3
	H213956###0001	160 × 70 × 3,2 cm	9 950	10 943	10 943	3
	H213957###0001	160 × 75 × 3,2 cm	9 950	10 943	10 943	3
	H210954###0001	160 × 80 × 3,2 cm	9 950	10 943	10 943	3
	H211950###0001	160 × 90 × 3,3 cm	10 788	11 872	11 872	3
	H211955###0001	160 × 100 × 3,3 cm	12 895	14 197	14 197	3
	H214956###0001	180 × 70 × 3,3 cm	10 911	12 027	12 027	3
	H214958###0001	180 × 75 × 3,3 cm	10 911	12 027	12 027	3
	H210955###0001	180 × 80 × 3,3 cm	10 911	12 027	12 027	1
	H211951###0001	180 × 90 × 3,4 cm	12 616	13 887	13 887	3
	H211956###0001	180 × 100 × 3,4 cm	14 910	16 398	16 398	3
	H215953###0001	200 × 90 × 3,6 cm	16 522	18 226	18 226	1
	H211957###0001	200 × 100 × 3,6 cm	16 522	18 226	18 226	3
	H216959###0001	200 × 100 × 4,6 cm NOVINKA	*	*	*	---
	H212950###0001	Sprchová vanička, výroba na míru. Formulář na vaničku na míru najdete na str. 376 nebo online. NOVINKA Barva béžová (186)	*	*	*	---
NOVINKA 	H291950###0001	Krytka sifonu pro vaničku LAUFEN PRO MARBOND, sprchovou vaničku objednat zvlášť (náhradní díl, základní krytka je součástí vaničky)	611	611	630	---
	H291951###0001	Krytka sifonu pro vaničku LAUFEN PRO MARBOND, sprchovou vaničku objednat zvlášť (náhradní díl, základní krytka je součástí vaničky) NOVINKA Barva béžová (186)	611	611	630	---
	H291952###0001	Krytka sifonu pro vaničku LAUFEN PRO MARBOND, sprchovou vaničku objednat zvlášť (náhradní díl, základní krytka je součástí vaničky) NOVINKA Barva béžová (186)	611	611	630	---

* Cena na vyžádání.











2.17. LAUFEN PRO

Príslušenství k sprchovým vaničkám Laufen Pro Marbond (nutno objednat zvlášť)

	Číslo výrobku	Popis výrobku	Cena (CZK)	Ks/pal
	H2900310000001	Montážní sada pro sprchové vaničky Marbond typu DN 40 / výška 75 mm, bez sifonu, vlevo	11 668	---
	H2900330000001	Montážní sada pro sprchové vaničky Marbond typu DN 40 / výška 75 mm, se sifonem, vlevo	12 018	36
	H2900410000001	Montážní sada pro sprchové vaničky Marbond typu DN 50 / výška 100 mm, bez sifonu, vlevo	11 982	---
	H2900430000001	Montážní sada pro sprchové vaničky Marbond typu DN 50 / výška 100 mm, se sifonem, vlevo	12 341	36
	H2989880000001	Protihluková sada , do 120 cm	2 287	---
	H2989890000001	Protihluková sada , nad 120 cm	2 839	---
	H2984410000001	Instalační rám , malý, pro sprchové vaničky Marbond Laufen Pro do 120 cm	3 110	100
	H2984420000001	Instalační rám , velký, pro sprchové vaničky Marbond Laufen Pro větší nad 120 cm	5 676	100
	H2957000000001	Instalační rám pro sprchové vaničky Marbond Laufen Pro H212959, H213954, H213956, H214956, H215956	7 883	30
	H2957010000001	Instalační rám pro sprchové vaničky Marbond Laufen Pro H212951, H212952, H212953, H215954, H213443	5 539	30
	H2957020000001	Instalační rám pro sprchové vaničky Marbond Laufen Pro H216956, H216957, H213441	5 479	30
	H2957030000001	Instalační rám pro sprchové vaničky Marbond Laufen Pro H213955, H213957, H214951, H214958, H214959, H213448	7 970	30
	H2957040000001	Instalační rám pro sprchové vaničky Marbond Laufen Pro H210954, H210955, H211959, H213951, H213958, H214953, H213446, H213449, H214441	8 058	30
	H2957050000001	Instalační rám pro sprchové vaničky Marbond Laufen Pro H210952, H210953, H212954, H212956, H215955, H213444, H215441	5 573	30
	H2957060000001	Instalační rám pro sprchové vaničky Marbond Laufen Pro H210950, H210951, H214950, H213440, H213442	5 784	30

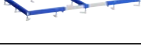
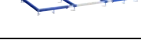
2.17. LAUFEN PRO

Príslušenství k sprchovým vaničkám Laufen Pro Marbond (nutno objednat zvlášť)





	Číslo výrobku	Popis výrobku	Cena (CZK)	Ks/pal
	H2957070000001	Instalační rám pro sprchové vaničky Marbond Laufen Pro H215953, H214444, H214446	8 850	30
	H2957080000001	Instalační rám pro sprchové vaničky Marbond Laufen Pro H211950, H211951, H213952, H213959, H215958, H214440, H214442, H215446	8 234	30
	H2957090000001	Instalační rám pro sprchové vaničky Marbond Laufen Pro H210958, H210959, H212955, H212957, H215958, H215444, H215445	5 697	30
	H2957100000001	Instalační rám pro sprchové vaničky Marbond Laufen Pro H210956, H210957, H215442, H215443	5 631	30
	H2957110000001	Instalační rám pro sprchové vaničky Marbond Laufen Pro H211957, H214445, H216443	9 025	30
	H2957120000001	Instalační rám pro sprchové vaničky Marbond Laufen Pro H211955, H211956, H213447, H214443	8 410	30
	H2957130000001	Instalační rám pro sprchové vaničky Marbond Laufen Pro H211952, H211953, H211954, H213445, H216441, H216442	5 889	30
	H2957140000001	Instalační rám pro sprchovou vaničku Marbond Laufen Pro H211958	6 124	30
	H2957150000001	Instalační rám pro sprchovou vaničku Marbond Laufen Pro H212958	8 820	30
	H2957160000001	Instalační rám pro sprchovou vaničku Marbond Laufen Pro H213953	8 995	30
	H2951220000001	Sífon pro sprchovou vaničku Marbond Laufen Pro, DN50, výška instalace 66mm	1 509	210
	H2951270000001	Sífon , DN50, 0,6 l/s (90mm)	753	200
	H2956420000001	Vyrovnávací sada , včetně 3D vnitřního těsnicího rohového profilu, těsnicí pásky 3m a vyrovnávací pásky 6m	3 529	---
	H2955510000001	Vyrovnávací páska	900	300
	H2999650000001	Opravná sada Marbond , jednorázové balení barva bílá	1 243	---
	H2999650770001	barva světle šedá	1 243	---
	H2999650780001	barva antracit	1 243	---
	H2999650790001	barva betonově šedá	1 243	---
	H2999650800001	barva černá	1 243	---

2. KOUPELNOVÉ SÉRIE

2.17. LAUFEN PRO

Sprchové zástěny

Chrom 004 | Černá mat 450







			Chrom 004	Černá mat 450	
	Číslo výrobku	Popis výrobku	Cena (CZK)	Cena (CZK)	Ks/pal
	H260950###0001	Sprchová zástěna Walk-In 90 x 200 cm , tloušťka skla 8 mm, s upevňovacími prvky pro sprchové vaničky do šířky 100 cm	10 926	12 030	6
	H260951###0001	Sprchová zástěna Walk-In 100 x 200 cm , tloušťka skla 8 mm, s upevňovacími prvky pro sprchové vaničky do šířky 100 cm	11 565	12 728	6
	H260952###0001	Sprchová zástěna Walk-In 120 x 200 cm , tloušťka skla 8 mm, s upevňovacími prvky pro sprchové vaničky do šířky 100 cm	13 018	14 296	6
	H260953###0001	Sprchová zástěna Walk-In 140 x 200 cm , tloušťka skla 8 mm, s upevňovacími prvky pro sprchové vaničky do šířky 100 cm	16 505	18 133	6
	H293950###0001	Přídavná (rozšiřující) sada 20 x 200 cm pro dodatečnou ochranu proti stříkající vodě, tloušťka skla 8 mm, s upevňovacími prvky pro sprchové vaničky do šířky 100 cm	5 231	5 405	12

2. KOUPELNOVÉ SÉRIE

2.18. LUA

Bílá 000.







Na vybrané výrobky sanitární keramiky v bílé barvě je možno objednat speciální typ glazury LCC (400) za příplatek 2 000,- Kč bez DPH za 1 kus.

	Číslo výrobku	Popis výrobku	Bílá 000 Cena (CZK)	Ks/pal
	H815081###1041	Umývatko 45 x 34 cm , pro skříňku H403501, H403502 s 1 otvorem pro baterii uprostřed	2 346	22
	H815081###1091	bez otvoru pro baterii	2 346	22
	H815081###1421	bez otvoru pro baterii, bez přepadu, bez otvoru v odtokovém ventilu, vhodné do zařízení nemocničního typu	2 346	22
	H815081###1561	s 1 otvorem pro baterii, bez přepadu, bez otvoru v odtokovém ventilu, vhodné do zařízení nemocničního typu	2 346	22
	H816080###1041	Umývatko 45 x 34 cm , broušená spodní část s 1 otvorem pro baterii uprostřed	3 243	22
	H816080###1091	bez otvoru pro baterii	3 243	22
	H816080###1421	bez otvoru pro baterii, bez přepadu, bez otvoru v odtokovém ventilu, vhodné do zařízení nemocničního typu	3 243	22
	H816080###1561	s 1 otvorem pro baterii, bez přepadu, bez otvoru v odtokovém ventilu, vhodné do zařízení nemocničního typu	3 243	22
	H810081###1041	Umyvadlo 50 x 46 cm , pro skříňku H403512 s 1 otvorem pro baterii uprostřed	2 538	14
	H810081###1091	bez otvoru pro baterii	2 538	14
	H810081###1421	bez otvoru pro baterii, bez přepadu, bez otvoru v odtokovém ventilu, vhodné do zařízení nemocničního typu	2 538	14
	H810081###1561	s 1 otvorem pro baterii, bez přepadu, bez otvoru v odtokovém ventilu, vhodné do zařízení nemocničního typu	2 538	14
	H816081###1041	Umyvadlo 50 x 46 cm , broušená spodní část s 1 otvorem pro baterii uprostřed	3 533	14
	H816081###1091	bez otvoru pro baterii	3 533	14
	H816081###1421	bez otvoru pro baterii, bez přepadu, bez otvoru v odtokovém ventilu, vhodné do zařízení nemocničního typu	3 533	14
	H816081###1561	s 1 otvorem pro baterii, bez přepadu, bez otvoru v odtokovém ventilu, vhodné do zařízení nemocničního typu	3 533	14
	H810082###1041	Umyvadlo 55 x 46 cm , pro skříňku H403522 s 1 otvorem pro baterii uprostřed	2 938	10
	H810082###1091	bez otvoru pro baterii	2 938	10
	H810082###1421	bez otvoru pro baterii, bez přepadu, bez otvoru v odtokovém ventilu, vhodné do zařízení nemocničního typu	2 938	10
	H810082###1561	s 1 otvorem pro baterii, bez přepadu, bez otvoru v odtokovém ventilu, vhodné do zařízení nemocničního typu	2 938	10
	H816082###1041	Umyvadlo 55 x 46 cm , broušená spodní část s 1 otvorem pro baterii uprostřed	3 908	10
	H816082###1091	bez otvoru pro baterii	3 908	10
	H816082###1421	bez otvoru pro baterii, bez přepadu, bez otvoru v odtokovém ventilu, vhodné do zařízení nemocničního typu	3 908	10
	H816082###1561	s 1 otvorem pro baterii, bez přepadu, bez otvoru v odtokovém ventilu, vhodné do zařízení nemocničního typu	3 908	10

2.18. LUA

Bílá 000.

Na vybrané výrobky sanitární keramiky v bílé barvě je možno objednat speciální typ glazury LCC (400) za příplatek 2 000,- Kč bez DPH za 1 kus.





	Číslo výrobku	Popis výrobku	Bílá 000 Cena (CZK)	Ks/pal
	H810083###1041	Umyvadlo 60 x 46 cm , pro skříňku H403532 s 1 otvorem pro baterii uprostřed	2 947	10
	H810083###1091	bez otvoru pro baterii	2 947	10
	H810083###1421	bez otvoru pro baterii, bez přepadu, bez otvoru v odtokovém ventilu, vhodné do zařízení nemocničního typu	2 947	10
	H810083###1561	s 1 otvorem pro baterii, bez přepadu, bez otvoru v odtokovém ventilu, vhodné do zařízení nemocničního typu	2 947	10
	H816083###1041	Umyvadlo 60 x 46 cm , broušená spodní část s 1 otvorem pro baterii uprostřed	3 918	10
	H816083###1091	bez otvoru pro baterii	3 918	10
	H816083###1421	bez otvoru pro baterii, bez přepadu, bez otvoru v odtokovém ventilu, vhodné do zařízení nemocničního typu	3 918	10
	H816083###1561	s 1 otvorem pro baterii, bez přepadu, bez otvoru v odtokovém ventilu, vhodné do zařízení nemocničního typu	3 918	10
	H810084###1041	Umyvadlo 65 x 46 cm , pro skříňku H403542 s 1 otvorem pro baterii uprostřed	3 242	10
	H810084###1091	bez otvoru pro baterii	3 242	10
	H810084###1421	bez otvoru pro baterii, bez přepadu, bez otvoru v odtokovém ventilu, vhodné do zařízení nemocničního typu	3 242	10
	H810084###1561	s 1 otvorem pro baterii, bez přepadu, bez otvoru v odtokovém ventilu, vhodné do zařízení nemocničního typu	3 242	10
	H816084###1041	Umyvadlo 65 x 46 cm , broušená spodní část s 1 otvorem pro baterii uprostřed	4 475	10
	H816084###1091	bez otvoru pro baterii	4 475	10
	H816084###1421	bez otvoru pro baterii, bez přepadu, bez otvoru v odtokovém ventilu, vhodné do zařízení nemocničního typu	4 475	10
	H816084###1561	s 1 otvorem pro baterii, bez přepadu, bez otvoru v odtokovém ventilu, vhodné do zařízení nemocničního typu	4 475	10
	H810087###1041	Umyvadlo 80 x 46 cm , pro skříňku H403552 s 1 otvorem pro baterii uprostřed	8 359	15
	H810087###1091	bez otvoru pro baterii	8 359	15
	H810087###1421	bez otvoru pro baterii, bez přepadu, bez otvoru v odtokovém ventilu, vhodné do zařízení nemocničního typu	8 359	15
	H810087###1561	s 1 otvorem pro baterii, bez přepadu, bez otvoru v odtokovém ventilu, vhodné do zařízení nemocničního typu	8 359	15
	H816087###1041	Umyvadlo 80 x 46 cm , broušená spodní část s 1 otvorem pro baterii uprostřed	9 649	15
	H816087###1091	bez otvoru pro baterii	9 649	15
	H816087###1421	bez otvoru pro baterii, bez přepadu, bez otvoru v odtokovém ventilu, vhodné do zařízení nemocničního typu	9 649	15
	H816087###1561	s 1 otvorem pro baterii, bez přepadu, bez otvoru v odtokovém ventilu, vhodné do zařízení nemocničního typu	9 649	15

2. KOUPELNOVÉ SÉRIE

2.18. LUA

Bílá 000.

Na vybrané výrobky sanitární keramiky v bílé barvě je možno objednat speciální typ glazury LCC (400) za příplatek 2 000,- Kč bez DPH za 1 kus.









	Číslo výrobku	Popis výrobku	Bílá 000 Cena (CZK)	Ks/pal
	H810089###1041	Umyvadlo 100 x 46 cm , pro skříňku H403562 s 1 otvorem pro baterii uprostřed	10 206	8
	H810089###1071	se 2 otvory pro baterii	10 206	8
	H810089###1081	s 3 otvory pro baterii	10 206	8
	H810089###1091	bez otvoru pro baterii	10 206	8
	H810089###1421	bez otvoru pro baterii, bez přepadu, bez otvoru v odtokovém ventilu, vhodné do zařízení nemocničního typu	10 206	8
	H810089###1561	s 1 otvorem pro baterii, bez přepadu, bez otvoru v odtokovém ventilu, vhodné do zařízení nemocničního typu	10 206	8
	H816089###1041	Umyvadlo 100 x 46 cm , broušená spodní část s 1 otvorem pro baterii uprostřed	11 432	8
	H816089###1071	se 2 otvory pro baterii	11 432	15
	H816089###1081	s 3 otvory pro baterii	11 432	15
	H816089###1091	bez otvoru pro baterii	11 432	15
	H816089###1421	bez otvoru pro baterii, bez přepadu, bez otvoru v odtokovém ventilu, vhodné do zařízení nemocničního typu	11 432	15
	H816089###1561	s 1 otvorem pro baterii, bez přepadu, bez otvoru v odtokovém ventilu, vhodné do zařízení nemocničního typu	11 432	15
	H814081###1041	Dvojumyvadlo do nábytku 120 x 46 cm , pro skříňku H403574 s 1 otvorem pro baterii uprostřed	15 847	8
	H814081###1081	s 3 otvory pro baterii	15 847	8
	H814081###1091	bez otvoru pro baterii	15 847	8
	H814081###1421	bez otvoru pro baterii, bez přepadu, bez otvoru v odtokovém ventilu, vhodné do zařízení nemocničního typu	15 847	8
	H814081###1561	s 1 otvorem pro baterii, bez přepadu, bez otvoru v odtokovém ventilu, vhodné do zařízení nemocničního typu	15 847	8
	H814081###1581	s 3 otvory pro baterii, bez přepadu	15 847	8
	H817085###1041	Umyvadlo 75 x 46 cm , odkládací plocha vlevo s 1 otvorem pro baterii uprostřed	6 136	10
	H817085###1081	s 3 otvory pro baterii	6 136	10
	H817085###1091	bez otvoru pro baterii	6 136	10
	H817085###1111	s 1 otvorem pro baterii, bez přepadu	6 136	10
	H817085###1121	bez otvoru pro baterii, bez přepadu	6 136	10
	H817085###1581	s 3 otvory pro baterii, bez přepadu	6 136	10
	H817086###1041	Umyvadlo 75 x 46 cm , odkládací plocha vpravo s 1 otvorem pro baterii uprostřed	6 136	10
	H817086###1081	s 3 otvory pro baterii	6 136	10
	H817086###1091	bez otvoru pro baterii	6 136	10
	H817086###1111	s 1 otvorem pro baterii, bez přepadu	6 136	10
	H817086###1121	bez otvoru pro baterii, bez přepadu	6 136	10
	H817086###1581	s 3 otvory pro baterii, bez přepadu	6 136	10

2. KOUPELNOVÉ SÉRIE

2.18. LUA

Bílá 000.

Na vybrané výrobky sanitární keramiky v bílé barvě je možno objednat speciální typ glazury LCC (400) za příplatek 2 000,- Kč bez DPH za 1 kus.





	Číslo výrobku	Popis výrobku	Bílá 000 Cena (CZK)	Ks/pal
	H815080###1061	Umývatko 36 x 25 cm , s armaturní deskou vpravo s 1 otvorem pro baterii vpravo	1 873	48
	H815080###1141	s 1 otvorem pro baterii vpravo, bez přepadu	1 873	48
	H815082###1051	Umývatko 50 x 23 cm s 1 otvorem pro baterii vlevo	2 392	32
	H815082###1061	s 1 otvorem pro baterii vpravo	2 392	32
	H815082###1131	s 1 otvorem pro baterii vlevo, bez přepadu	2 392	32
	H815082###1141	s 1 otvorem pro baterii vpravo, bez přepadu	2 392	32
	H815084###1041	Umývatko 45 x 34 cm s 1 otvorem pro baterii uprostřed	1 875	36
	H815084###1091	bez otvoru pro baterii	1 875	36
	H815084###1111	s 1 otvorem pro baterii, bez přepadu	1 875	36
	H815084###1121	bez otvoru pro baterii, bez přepadu	1 875	36
	H815084###1421	bez otvoru pro baterii, bez přepadu, bez otvoru v odtokovém ventilu, vhodné do zařízení nemocničního typu	1 875	36
	H815084###1561	s 1 otvorem pro baterii, bez přepadu, bez otvoru v odtokovém ventilu, vhodné do zařízení nemocničního typu	1 875	36
	H811081###1041	Umyvadlo 55 x 46 cm s 1 otvorem pro baterii uprostřed	2 224	10
	H811081###1091	bez otvoru pro baterii	2 224	10
	H811081###1421	bez otvoru pro baterii, bez přepadu, bez otvoru v odtokovém ventilu, vhodné do zařízení nemocničního typu	2 224	10
	H811081###1561	s 1 otvorem pro baterii, bez přepadu, bez otvoru v odtokovém ventilu, vhodné do zařízení nemocničního typu	2 224	10
	H811083###1041	Umyvadlo 60 x 46 cm s 1 otvorem pro baterii uprostřed	2 303	10
	H811083###1091	bez otvoru pro baterii	2 303	10
	H811083###1421	bez otvoru pro baterii, bez přepadu, bez otvoru v odtokovém ventilu, vhodné do zařízení nemocničního typu	2 303	10
	H811083###1561	s 1 otvorem pro baterii, bez přepadu, bez otvoru v odtokovém ventilu, vhodné do zařízení nemocničního typu	2 303	10
	H811086###1041	Umyvadlo 65 x 46 cm s 1 otvorem pro baterii uprostřed	2 587	10
	H811086###1091	bez otvoru pro baterii	2 587	10
	H811086###1421	bez otvoru pro baterii, bez přepadu, bez otvoru v odtokovém ventilu, vhodné do zařízení nemocničního typu	2 587	10
	H811086###1561	s 1 otvorem pro baterii, bez přepadu, bez otvoru v odtokovém ventilu, vhodné do zařízení nemocničního typu	2 587	10
	H812083###1091	Umyvadlová mísa 50 x 35,5 cm , oválná bez otvoru pro baterii	4 571	32
	H812083###1121	bez otvoru pro baterii, bez přepadu	4 571	32
	H870081###0001	Keramická polička, 50 cm	1 434	90
	H870082###0001	Keramická polička, 60 cm	1 793	90

2.18. LUA

Umyvadlo LUA / nábytek LANI

Bílá mat 260 | Bílá lesk 261 | Šedá traffic 266.

Sífon není součástí umyvadlových skříněk a je nutno ho objednat zvlášť.

	Číslo výrobku	Popis výrobku	Cena (CZK)	Ks/pal
 <p>SET</p>		SET Umyvadlo LUA 55 (H810082), 1 otvor pro baterii, bílé + umyvadlová skříňka LANI , se 2 zásuvkami (H403522). Lze instalovat standardní nebo prostorově úsporný sífon H894250.		
	H6000802601042	bílá mat	14 483	4
	H6000802611042	bílá lesk	16 093	4
	H6000802661042	šedá traffic	14 483	4
 <p>SET</p>		SET Umyvadlo LUA 60 (H810083), 1 otvor pro baterii, bílé + umyvadlová skříňka LANI , se 2 zásuvkami (H403532). Lze instalovat standardní nebo prostorově úsporný sífon H894250.		
	H6010802601042	bílá mat	14 768	4
	H6010802611042	bílá lesk	14 768	4
	H6010802661042	šedá traffic	14 768	4
 <p>SET</p>		SET Umyvadlo LUA 65 (H810084), 1 otvor pro baterii, bílé + umyvadlová skříňka LANI , se 2 zásuvkami (H403542). Lze instalovat standardní nebo prostorově úsporný sífon H894250.		
	H6020802601042	bílá mat	15 756	4
	H6020802611042	bílá lesk	15 756	4
	H6020802661042	šedá traffic	15 756	4
 <p>SET</p>		SET Umyvadlo LUA 80 (H810087), 1 otvor pro baterii, bílé + umyvadlová skříňka LANI , se 2 zásuvkami (H403552). Lze instalovat standardní nebo prostorově úsporný sífon H894250.		
	H6030802601042	bílá mat	21 977	4
	H6030802611042	bílá lesk	21 977	4
	H6030802661042	šedá traffic	21 977	4

SET – umyvadlo s nábytkem za výhodnější cenu v případě, že oba produkty zákazník zakoupí pod uvedeným kódem setu. Umyvadlo i nábytek je možné zakoupit samostatně.





2. KOUPELNOVÉ SÉRIE

2.18. LUA

Umyvadlo LUA / nábytek LANI

Bílá mat 260 | Bílá lesk 261 | Šedá traffic 266 | Divoký dub 267 | Specialcolor 990 | Multicolor 999.

Sífon není součástí umyvadlových skříněk a je nutno ho objednat zvlášť.

	Číslo výrobku	Popis výrobku	Cena (CZK)	Ks/pal
 <p>PACK</p>		Umyvadlo slim se skřínkou LANI 60 cm: umyvadlo H814083, bílé, 1 otvor pro baterii + skřínka H403602 se 2 zásuvkami. Lze instalovat standardní nebo prostorově úsporný sífon H894250.		
	H8600832601041	bílá mat	17 368	8
	H8600832611041	bílá lesk	17 368	8
	H8600832661041	šedá traffic	17 368	8
	H8600832671041	divoký dub	21 027	8
	H8600839901041	specialcolor	26 324	8
H8600839991041	multicolor	28 714	8	
 <p>PACK</p>		Umyvadlo slim se skřínkou LANI 80 cm: umyvadlo H814087, bílé, 1 otvor pro baterii + skřínka H403612 se 2 zásuvkami. Lze instalovat standardní nebo prostorově úsporný sífon H894250.		
	H8600872601041	bílá mat	18 553	8
	H8600872611041	bílá lesk	20 614	8
	H8600872661041	šedá traffic	18 553	8
	H8600872671041	divoký dub	22 429	8
	H8600879901041	specialcolor	30 459	8
H8600879991041	multicolor	27 998	8	
 <p>PACK</p>		Umyvadlo slim se skřínkou LANI 100 cm: umyvadlo H814088, bílé, 1 otvor pro baterii + skřínka H403622 se 2 zásuvkami. Lze instalovat standardní nebo prostorově úsporný sífon H894250.		
	H8600882601041	bílá mat	27 896	4
	H8600882611041	bílá lesk	27 896	4
	H8600882661041	šedá traffic	27 896	4
	H8600882671041	divoký dub	32 022	4
	H8600889901041	specialcolor	37 601	4
H8600889991041	multicolor	34 753	4	
 <p>PACK</p>		Umyvadlo slim se skřínkou LANI 100 cm: umyvadlo H814088, bílé, 2 otvory pro baterii + skřínka H403622 se 2 zásuvkami. Lze instalovat standardní nebo prostorově úsporný sífon H894250.		
	H8600882601071	bílá mat	27 896	4
	H8600882611071	bílá lesk	27 896	4
	H8600882661071	šedá traffic	27 896	4
	H8600882671071	divoký dub	32 022	4
	H8600889901071	specialcolor	37 601	4
H8600889991071	multicolor	34 753	4	
	H8942500000001	Prostorově úsporný sífon	770	200

PACK – umyvadlo s nábytkem lze nakoupit jen společně. Není možné nakoupit samostatně pouze jeden z produktů.

2.18. LUA

Bílá 000 | Bílá mat 757 **NOVINKA**







Na vybrané výrobky sanitární keramiky v bílé barvě je možno objednat speciální typ glazury LCC (400) za příplatek 2 000,- Kč bez DPH za 1 kus.

	Číslo výrobku	Popis výrobku	Bílá 000 Cena (CZK)	Ks/pal
 RIMLESS	H824081###0001	Stojící kombinační mísa 65 x 36 x 42 cm, rimless , hluboké splachování, vodorovný/svislý odpad VARIO (max. 260 mm), bez postranních otvorů pro přívod vody, pro nádrže se zadním a bočním přívodem vody. Není dostupná v barvě bílá mat.	6 062	12
	H827081###9711	Nádrž , se splachovací armaturou Dual Flush, splachování 5/3 l (nastavitelné i na 4,5/3l, 6/3l), včetně vnitřní nádržky proti orosení.	3 997	20
	H827082###9721	zadní přívod vody (uprostřed)	3 997	20
	H827082###9721	boční přívod vody (vlevo nebo vpravo)	3 997	20
	H8970800000001	Nádržka proti orosení – náhradní díl	565	500
 RIMLESS	H824081###2311	Stojící kombinační mísa 65 x 36 x 42 cm, rimless , hluboké splachování, vodorovný/svislý odpad VARIO (max. 260 mm), s postranními otvory pro nádrže se spodním přívodem vody. Není dostupná v barvě bílá mat.	6 062	12
	H827083###9731	Nádrž , se splachovací armaturou Dual Flush, splachování 5/3 l (nastavitelné i na 4,5/3l, 6/3l), spodní přívod vody vlevo, včetně vnitřní nádržky proti orosení.	3 997	20
	H8970800000001	Nádržka proti orosení – náhradní díl	565	500
 RIMLESS	H824086###0001	Stojící kombinační mísa 65 x 36 x 42 cm, rimless , hluboké splachování, vodorovný odpad. Není dostupná v barvě bílá mat.	5 035	12
	H827081###9711	Nádrž , se splachovací armaturou Dual Flush, splachování 5/3 l (nastavitelné i na 4,5/3l, 6/3l), včetně vnitřní nádržky proti orosení.	3 997	20
	H827082###9721	zadní přívod vody (uprostřed)	3 997	20
	H827082###9721	boční přívod vody (vlevo nebo vpravo)	3 997	20
	H827083###9731	spodní přívod vody, vlevo	3 997	20
	H8970800000001	Nádržka proti orosení – náhradní díl	565	500
 RIMLESS	H824087###0001	Stojící kombinační mísa 65 x 36 x 42 cm, rimless , hluboké splachování, svislý odpad. Není dostupná v barvě bílá mat.	5 035	18
	H827081###9711	Nádrž , se splachovací armaturou Dual Flush, splachování 5/3 l (nastavitelné i na 4,5/3l, 6/3l), včetně vnitřní nádržky proti orosení.	3 997	20
	H827082###9721	zadní přívod vody (uprostřed)	3 997	20
	H827082###9721	boční přívod vody (vlevo nebo vpravo)	3 997	20
	H827083###9731	spodní přívod vody, vlevo	3 997	20
	H8970800000001	Nádržka proti orosení – náhradní díl	565	500
 RIMLESS		Stojící kombinační set, rimless , vodorovný odpad, hluboké splachování. Set obsahuje stojící WC kombinační mísu rimless a nádrž se splachovacím mechanismem. Smontováno, baleno v kartonové krabici. Uchytení do podlahy součástí balení. Set pouze v bílé barvě (000).		
	H8260860007601	boční napouštění vody	8 174	---
	H8260860007611	spodní napouštění vody	8 174	---

2.18. LUA

Bílá 000 | Bílá mat 757 **NOVINKA**

Na vybrané výrobky sanitární keramiky v bílé barvě je možno objednat speciální typ glazury LCC (400) za příplatek 2 000,- Kč bez DPH za 1 kus.

	Číslo výrobku	Popis výrobku	Bílá 000 Cena (CZK)	Bílá mat 757 Cena (CZK)	Ks/pal
NOVINKA  RIMLESS	H8260870007601	Stojící kombinační set, rimless , svislý odpad, hluboké splachování. Set obsahuje stojící WC kombinační mísu rimless a nádrž se splachovacím mechanismem. Smontováno, baleno v kartonové krabici. Uchycení do podlahy součástí balení. Set pouze v bílé barvě (000). boční napouštění vody	8 313		---
	H8260870007611	spodní napouštění vody	8 313		---
 RIMLESS	H823082###0001	Stojící klozet 52 x 36 x 42 cm, rimless , hluboké splachování, vodorovný/svislý odpad Vario. Není dostupná v barvě bílá mat.	5 078		---
 RIMLESS	H823081###0001	Stojící klozet 52 x 36 x 42 cm, rimless , hluboké splachování, vodorovný/svislý odpad Vario NOVINKA Barva bílá mat (757)	8 611	*	12
 RIMLESS	H820081###0001	Závěsný klozet Basic 52 x 36 cm, rimless , hluboké splachování, 4,5/3l, s viditelným uchycením. Není dostupná v barvě bílá mat.	4 531		18
 RIMLESS	H820080###0001	Závěsný klozet Advanced 52 x 36 cm, rimless , hluboké splachování, 4,5/3l, včetně Laufen Easyfit uchycení** NOVINKA Barva bílá mat (757)	6 632	8 290	18
NOVINKA  RIMLESS SILENT FLUSH K dispozici během 1Q 2025	H821080###0001	Závěsný klozet Silent Flush 52 x 36 cm, rimless , hluboké splachování, 4,5/3l, včetně Laufen Easyfit uchycení**	6 900	8 625	---







* Cena na vyžádání.

** Číslo uchycení Laufen Easyfit, jako náhradního dílu, naleznete v aktuálním Laufen technickém listu pro příslušný výrobek.

2.18. LUA

Bílá 000 | Bílá mat 757 **NOVINKA**

Na vybrané výrobky sanitární keramiky v bílé barvě je možno objednat speciální typ glazury LCC (400) za příplatek 2 000,- Kč bez DPH za 1 kus.

	Číslo výrobku	Popis výrobku	Bílá 000	Bílá mat 757	Ks/pal
			Cena (CZK)	Cena (CZK)	
 RIMLESS	H820083###0001	Závěsný klozet Advanced compact 49 x 36 cm, rimless, hluboké splachování, 4,5/3l, včetně Laufen Easyfit uchycení* NOVINKA Barva bílá mat (757)	6 632	8 290	18
	H8910820000001 H891083###0001	Sedátko s poklopem, odnímatelné, bez úpravy LCC bez zpomalovacího sklápěcího systému. Jen v bílé barvě. se zpomalovacím sklápěcím systémem NOVINKA Barva bílá mat (757)	1 550 2 004	3 006	168 168
	H8910840000001	Klozetové sedátko bez poklopu. Jen v bílé barvě.	1 632		168
	H832082###3021	Stojící bidet 52 x 36 x 42 cm, s 1 otvorem pro baterii, bez postranních otvorů pro přívod vody. Není dostupná v barvě bílá mat.	4 531		12
	H832081###3021	Stojící bidet 52 x 36 x 42 cm, kapotovaný, s 1 otvorem pro baterii, bez postranních otvorů pro přívod vody, instalační sada součástí NOVINKA Barva bílá mat (757)	6 361	7 951	12
	H830081###3021	Závěsný bidet Advanced 52 x 36 cm, s 1 otvorem pro baterii, bez postranních otvorů pro přívod vody, včetně Laufen Easyfit uchycení* NOVINKA Barva bílá mat (757)	4 766	5 958	18





* Číslo uchycení Laufen Easyfit, jako náhradního dílu, naleznete v aktuálním Laufen technickém listu pro příslušný výrobek.

2. KOUPELNOVÉ SÉRIE

2.18. LUA

LUA Essential **NOVINKA**





Bílá 000

	Číslo výrobku	Popis výrobku	Bílá 000 Cena (CZK)	Ks/pal
 <p>PACK</p>	H8670820007601	Stojící kombinační WC RIMLESS PACK H825086 , hluboké splachování, vodorovný odpad, nádrž s bočním přívodem vody. Obsahuje stojící kombinační mísu, nádrž, splachovací mechanismus, sedátko s poklopem se zpomalovacím systémem a instalační sadu.	9 900	---
	H8250860000003	náhradní díly: stojící kombinační mísa		
	H8280820000003	nádrž s bočním přívodem vody		
	H8913740000001	splachovací mechanismus		
	H8910830000001	sedátko s poklopem Slim, duroplast, odnímatelné, se zpomalovacím sklápěcím systémem		
H8917570000001	instalační sada			
 <p>PACK</p>	H8670820007611	Stojící kombinační WC RIMLESS PACK H825086 , hluboké splachování, vodorovný odpad, nádrž s spodním přívodem vody. Obsahuje stojící kombinační mísu, nádrž, splachovací mechanismus, sedátko s poklopem se zpomalovacím systémem a instalační sadu.	9 900	---
	H8250860000003	náhradní díly: stojící kombinační mísa		
	H8280830000003	nádrž s spodním přívodem vody		
	H8913750000001	splachovací mechanismus		
	H8910830000001	sedátko s poklopem Slim, duroplast, odnímatelné, se zpomalovacím sklápěcím systémem		
H8917570000001	instalační sada			
 <p>PACK</p>	H8670830007601	Stojící kombinační WC RIMLESS PACK H825087 , hluboké splachování, vodorovný odpad, nádrž s bočním přívodem vody. Obsahuje stojící kombinační mísu, nádrž, splachovací mechanismus, sedátko s poklopem se zpomalovacím systémem a instalační sadu.	9 998	---
	H8250870000003	náhradní díly: stojící kombinační mísa		
	H8280820000003	nádrž s bočním přívodem vody		
	H8913740000001	splachovací mechanismus		
	H8910830000001	sedátko s poklopem Slim, duroplast, odnímatelné, se zpomalovacím sklápěcím systémem		
H8917570000001	instalační sada			
 <p>PACK</p>	H8670830007611	Stojící kombinační WC RIMLESS PACK H825087 , hluboké splachování, vodorovný odpad, nádrž s spodním přívodem vody. Obsahuje stojící kombinační mísu, nádrž, splachovací mechanismus, sedátko s poklopem se zpomalovacím systémem a instalační sadu.	9 998	---
	H8250870000003	náhradní díly: stojící kombinační mísa		
	H8280830000003	nádrž s spodním přívodem vody		
	H8913750000001	splachovací mechanismus		
	H8910830000001	sedátko s poklopem Slim, duroplast, odnímatelné, se zpomalovacím sklápěcím systémem		
H8917570000001	instalační sada			

2. KOUPELNOVÉ SÉRIE

2.18. LUA







Bílá 000.

	Číslo výrobku	Popis výrobku	Bílá 000 Cena (CZK)	Ks/pal
 PACK	H8670860009721	Stojící kombinační WC RIMLESS PACK H824086 , hluboké splachování. Obsahuje stojící kombinační mísu, nádrž, splachovací mechanismus, sedátko s poklopem se zpomalovacím systémem a instalační sadu.	11 741	6
	H8240860000001	náhradní díly: stojící kombinační mísa		
	H8270820009721	nádrž s bočním přívodem vody splachovací mechanismus		
	H8910830000001	sedátko s poklopem Slim, duroplast, odnímatelné, se zpomalovacím sklápěcím systémem		
	H8954480000001	instalační sada		
 PACK	H8670870009721	Stojící kombinační WC RIMLESS PACK H824087 , hluboké splachování. Obsahuje stojící kombinační mísu, nádrž, splachovací mechanismus, sedátko s poklopem se zpomalovacím systémem a instalační sadu.	11 741	6
	H8240870000001	náhradní díly: stojící kombinační mísa		
	H8270820009721	nádrž s bočním přívodem vody splachovací mechanismus		
	H8910830000001	sedátko s poklopem Slim, duroplast, odnímatelné, se zpomalovacím sklápěcím systémem		
	H8954480000001	instalační sada		
 PACK	H8660810000001	Závěsné WC RIMLESS BASIC PACK , hluboké splachování. Obsahuje závěsné WC rimless s viditelným uchycením, sedátko s poklopem se zpomalovacím systémem a fixační materiál.	6 560	12
	H8200810000001	náhradní díly: závěsný klozet rimless s viditelným uchycením		
	H8910830000001	sedátko s poklopem Slim, duroplast, odnímatelné, se zpomalovacím sklápěcím systémem		
	H8929920000001	montážní páska		
 PACK	H8660800000001	Závěsné WC RIMLESS ADVANCED PACK , hluboké splachování. Obsahuje závěsné WC rimless se skrytým uchycením, sedátko s poklopem se zpomalovacím systémem a fixační materiál.	8 335	12
	H8200800000001	náhradní díly: závěsný klozet rimless se skrytým uchycením		
	H8910830000001	sedátko s poklopem Slim, duroplast, odnímatelné, se zpomalovacím sklápěcím systémem		
	H8929920000001	montážní páska		

2.18. LUA

Nábytek LANI pro umyvadla LUA

Bílá mat 260 | Bílá lesk 261 | Šedá traffic 266 | Divoký dub 267 | Specialcolor 990 | Multicolor 999.

	Číslo výrobku	Popis výrobku	Cena (CZK)	Ks/pal
		Skříňka pod umyvadlo 43,5 x 34 x 51,5 cm , 1 dvířka, závěsy vlevo, pro umývatko H815081. Lze instalovat standardní nebo prostorově úsporný sifon H894250.		
	H4035011122601	bílá mat	8 561	12
	H4035011122611	bílá lesk	8 561	12
	H4035011122661	šedá traffic	8 561	12
	H4035011122671	divoký dub	10 844	12
	H4035011129901	specialcolor	14 055	12
H4035011129991	multicolor	12 770	12	
		Skříňka pod umyvadlo 43,5 x 34 x 53 cm , 1 dvířka, závěsy vpravo, pro umývatko H815081. Lze instalovat standardní nebo prostorově úsporný sifon H894250.		
	H4035021122601	bílá mat	8 561	12
	H4035021122611	bílá lesk	8 561	12
	H4035021122661	šedá traffic	8 561	12
	H4035021122671	divoký dub	10 844	12
	H4035021129901	specialcolor	14 055	12
H4035021129991	multicolor	12 770	12	
		Skříňka pod umyvadlo 48 x 45 x 51,5 cm , se 2 zásuvkami, pro umyvadlo H810081. Lze instalovat standardní nebo prostorově úsporný sifon H894250.		
	H4035121122601	bílá mat	14 055	6
	H4035121122611	bílá lesk	14 055	6
	H4035121122661	šedá traffic	14 055	6
	H4035121122671	divoký dub	18 049	6
	H4035121129901	specialcolor	23 079	6
H4035121129991	multicolor	21 009	6	
		Skříňka pod umyvadlo 53,5 x 44 x 53 cm , se 2 zásuvkami, pro umyvadlo H810082. Lze instalovat standardní nebo prostorově úsporný sifon H894250.		
	H4035221122601	bílá mat	12 841	6
	H4035221122611	bílá lesk	12 841	6
	H4035221122661	šedá traffic	14 268	6
	H4035221122671	divoký dub	18 263	6
	H4035221129901	specialcolor	23 613	6
H4035221129991	multicolor	21 402	6	
		Skříňka pod umyvadlo 58,5 x 44 x 53 cm , se 2 zásuvkami, pro umyvadlo H810083. Lze instalovat standardní nebo prostorově úsporný sifon H894250.		
	H4035321122601	bílá mat	13 034	6
	H4035321122611	bílá lesk	13 034	6
	H4035321122661	šedá traffic	13 034	6
	H4035321122671	divoký dub	16 630	6
	H4035321129901	specialcolor	24 113	6
H4035321129991	multicolor	21 759	6	
		Skříňka pod umyvadlo 63,5 x 44 x 53 cm , se 2 zásuvkami, pro umyvadlo H810084. Lze instalovat standardní nebo prostorově úsporný sifon H894250.		
	H4035421122601	bílá mat	13 579	6
	H4035421122611	bílá lesk	13 579	6
	H4035421122661	šedá traffic	15 088	6
	H4035421122671	divoký dub	17 046	6
	H4035421129901	specialcolor	24 648	6
H4035421129991	multicolor	22 115	6	





* Umyvadlo není součástí.

2. KOUPELNOVÉ SÉRIE

2.18. LUA

Nábytek LANI pro umyvadla LUA

Bílá mat 260 | Bílá lesk 261 | Šedá traffic 266 | Divoký dub 267 | Specialcolor 990 | Multicolor 999.





	Číslo výrobku	Popis výrobku	Cena (CZK)	Ks/pal
	H4035821122601	Skříňka pod umyvadlo 73,5 x 44 x 53 cm , se 2 zásuvkami, pro umyvadlo H817085. Lze instalovat standardní nebo prostorově úsporný sifon H894250. bílá mat	15 568	6
	H4035821122611	bílá lesk	15 568	6
	H4035821122661	šedá traffic	15 568	6
	H4035821122671	divoký dub	19 322	6
	H4035821129901	specialcolor	24 799	6
	H4035821129991	multicolor	22 399	6
	H4035921122601	Skříňka pod umyvadlo 73,5 x 44 x 53 cm , se 2 zásuvkami, pro umyvadlo H817086. Lze instalovat standardní nebo prostorově úsporný sifon H894250. bílá mat	15 568	6
	H4035921122611	bílá lesk	15 568	6
	H4035921122661	šedá traffic	15 568	6
	H4035921122671	divoký dub	19 322	6
	H4035921129901	specialcolor	24 799	6
	H4035921129991	multicolor	22 399	6
	H4035521122601	Skříňka pod umyvadlo 78,5 x 44 x 53 cm , se 2 zásuvkami, pro umyvadlo H810087. Lze instalovat standardní nebo prostorově úsporný sifon H894250. bílá mat	14 703	6
	H4035521122611	bílá lesk	14 703	6
	H4035521122661	šedá traffic	14 703	6
	H4035521122671	divoký dub	18 716	6
	H4035521129901	specialcolor	26 966	6
	H4035521129991	multicolor	21 702	6
	H4035621122601	Skříňka pod umyvadlo 98,5 x 44 x 53 cm , se 2 zásuvkami, pro umyvadlo H810089. Lze instalovat standardní nebo prostorově úsporný sifon H894250. bílá mat	18 152	4
	H4035621122611	bílá lesk	18 152	4
	H4035621122661	šedá traffic	18 152	4
	H4035621122671	divoký dub	22 276	4
	H4035621129901	specialcolor	27 814	4
	H4035621129991	multicolor	25 044	4
	H4035741122601	Skříňka pod umyvadlo 118,5 x 44 x 53 cm , se 2 zásuvkami, pro umyvadlo H814081. Lze instalovat standardní nebo prostorově úsporný sifon H894250. bílá mat	27 075	4
	H4035741122611	bílá lesk	27 075	4
	H4035741122661	šedá traffic	27 075	4
	H4035741122671	divoký dub	32 305	4
	H4035741129901	specialcolor	37 536	4
	H4035741129991	multicolor	36 306	4
	H894250000001	Prostorově úsporný sifon	770	200

* Umyvadlo není součástí.

2.18. LUA

Nábytek LANI pro umyvadla LUA



Bílá mat 260 | Bílá lesk 261 | Šedá traffic 266 | Divoký dub 267 | Specialcolor 990 | Multicolor 999.

	Číslo výrobku	Popis výrobku	Cena (CZK)	Ks/pal
		Střední skříňka 35,5 × 18,5 × 70 cm, závěsy dvířek vlevo		
	H4037011122601	bílá mat	8 561	25
	H4037011122611	bílá lesk	8 561	25
	H4037011122661	šedá traffic	8 561	25
	H4037011122671	divoký dub	10 844	25
	H4037011129901	specialcolor	14 696	25
H4037011129991	multicolor	12 770	25	
		Střední skříňka 35,5 × 18,5 × 70 cm, závěsy dvířek vpravo		
	H4037021122601	bílá mat	8 561	25
	H4037021122611	bílá lesk	8 561	25
	H4037021122661	šedá traffic	8 561	25
	H4037021122671	divoký dub	10 844	25
	H4037021129901	specialcolor	14 696	25
H4037021129991	multicolor	12 770	25	
		Střední skříňka 35,5 × 18,5 × 90 cm, závěsy dvířek vlevo		
	H4037111122601	bílá mat	9 667	20
	H4037111122611	bílá lesk	9 667	20
	H4037111122661	šedá traffic	9 667	20
	H4037111122671	divoký dub	11 237	20
	H4037111129901	specialcolor	15 909	20
H4037111129991	multicolor	14 482	20	
		Střední skříňka 35,5 × 18,5 × 90 cm, závěsy dvířek vpravo		
	H4037121122601	bílá mat	9 667	20
	H4037121122611	bílá lesk	9 667	20
	H4037121122661	šedá traffic	9 667	20
	H4037121122671	divoký dub	11 237	20
	H4037121129901	specialcolor	15 909	20
H4037121129991	multicolor	14 482	20	
		Vysoká skříňka 35,5 × 33,5 × 165 cm, závěsy dveří vlevo		
	H4037211122601	bílá mat	16 337	6
	H4037211122611	bílá lesk	16 337	6
	H4037211122661	šedá traffic	16 337	6
	H4037211122671	divoký dub	20 796	6
	H4037211129901	specialcolor	33 779	6
H4037211129991	multicolor	28 571	6	
		Vysoká skříňka 35,5 × 33,5 × 165 cm, závěsy dveří vpravo		
	H4037221122601	bílá mat	16 337	6
	H4037221122611	bílá lesk	16 337	6
	H4037221122661	šedá traffic	16 337	6
	H4037221122671	divoký dub	20 796	6
	H4037221129901	specialcolor	33 779	6
H4037221129991	multicolor	28 571	6	

2.18. LUA

Vany. Materiál: Marbond.

Bílá 000 | Černá lesk zvenku / bílá lesk uvnitř 064 | Černá mat zvenku / bílá lesk uvnitř 068 | Bílá mat 757 **NOVINKA**

			Bílá 000	Černá lesk / bílá lesk 064	Černá mat / bílá lesk 068	Bílá mat 757	
	Číslo výrobku	Popis výrobku	Cena (CZK)	Cena (CZK)	Cena (CZK)	Cena (CZK)	Ks/pal
	H220082###0001	Vana 170 x 75 cm , samostatně stojící, materiál Marbond, včetně chromového vanového odpadu click-clack NOVINKA Barva bílá mat (757)	57 028	66 416	65 549	71 285	1
	H2200870000001	Vana 170 x 85 cm , ke stěně (D - tvar), materiál Marbond, včetně chromového vanového odpadu click-clack. Vana je pouze v bílé barvě.	53 934				1
	H2200870000361	Vana 170 x 85 cm , ke stěně (D - tvar), materiál Marbond, včetně chromového vanového odpadu click-clack, s otvory pro 5otvorovou vodovodní baterii • Laufen. Vana je pouze v bílé barvě.	55 211				1

Příslušenství k vanám LUA (nutno objednat zvlášť)





	Číslo výrobku	Popis výrobku	Cena (CZK)	Ks/pal
	H2951370000001	Marbond krytka a vanová výpusť click-clack , barva bílá, pro volně stojící vany	3 487	1
	H2951380000001	Marbond krytka vanové výpusť click-clack , barva bílá, pro volně stojící vany	2 325	---
		Krytka a vanová výpusť click-clack , pro volně stojící vany		
	H2951390040001	chrom	1 743	---
	H2951391610001	inox kartáčovaná ocel	3 255	---
	H2951391620001	zlatorůžová	3 255	---
	H2951391630001	titan černý mat	3 255	---
	H2951392610001	bílá lesk	2 557	---
	H2951392680001	bílá mat	2 557	---
	H2951394500001	černá mat	2 557	---

2. KOUPELNOVÉ SÉRIE

2.18. LUA

Akrylátové vany

Bílá 000

	Číslo výrobku	Popis výrobku	Bílá 000 Cena (CZK)	Ks/pal
	H2300800000001	Vana 160 x 70 cm vestavná verze, sanitární akrylát	6 991	10
	H2310800000001	Vana 170 x 70 cm vestavná verze, sanitární akrylát	7 258	10
	H2320800000001	Vana 170 x 75 cm vestavná verze, sanitární akrylát	7 524	10
	H2330800000001	Vana 180 x 80 cm vestavná verze, sanitární akrylát	8 588	10
	H2340800000001	Vana 190 x 90 cm vestavná verze, sanitární akrylát	11 119	10

Příslušenství k akrylátovým vanám LUA (nutno objednat zvlášť)



	Číslo výrobku	Popis výrobku	Cena (CZK)	Ks/pal
		Odpadní a přepadová armatura, standardní délka		
	H2951420040001	chrom	2 092	---
	H2951422610001	bílá lesk	2 325	---
	H2951422680001	bílá mat	2 325	---
	H2951424500001	černá mat	2 325	---
		Odpadní a přepadová armatura s napouštěním, standardní délka		
	H2951430040001	chrom	8 137	---
	H2951432610001	bílá lesk	8 718	---
	H2951432680001	bílá mat	8 718	---
	H2951434500001	černá mat	8 718	---
	H2960800000001	Nohy k vestavným vanám H230080, H231080, H232080, H233080	1 674	50
	H2960810000001	Nohy k vestavné vaně H234080	1 840	25
	H2955510000001	Vyrovnávací páska POZOR: Doporučujeme pro montáž vany se systémem	900	300
	H2943990000001	Opravná sada na opravu akrylátových výrobků	2 248	---

2. KOUPELNOVÉ SÉRIE

2.19. LANI

Materiál: Marbond

Bílá 000 | Bílá mat 757

	Číslo výrobku	Popis výrobku	Bílá 000	Bílá mat 757	Ks/pal
			Cena (CZK)	Cena (CZK)	
	H814073###1141	Umyvadlo do nábytku slim 58 x 44,5 cm , včetně průtočné odpadové zátky, materiál Marbond, s 1 otvorem pro baterii vpravo, bez přepadu. Nutno instalovat se skříňkou H404252.	10 166	10 166	24
	H814074###1141	Umyvadlo do nábytku slim 78 x 44,5 cm , včetně průtočné odpadové zátky, materiál Marbond, s 1 otvorem pro baterii vpravo, bez přepadu. Nutno instalovat se skříňkou H404262.	12 199	12 199	16
	H814075###1141	Umyvadlo do nábytku slim 98 x 44,5 cm , včetně průtočné odpadové zátky, materiál Marbond, s 1 otvorem pro baterii vpravo, bez přepadu. Nutno instalovat se skříňkou H404272.	13 361	13 361	---



2. KOUPELNOVÉ SÉRIE

2.19. LANI

Nábytek LANI

Bílá mat 260 | Bílá lesk 261 | Šedá traffic 266 | Divoký dub 267 | Specialcolor 990 | Multicolor 999.

Sífon není součástí umyvadlových skříněk a je nutno ho objednat zvlášť.

	Číslo výrobku	Popis výrobku	Cena (CZK)	Ks/pal
		Skřínka pod umyvadlo 57 × 44 × 51,5 cm , se 2 zásuvkami, pro umyvadlo H814073 z materiálu Marbond. Lze instalovat standardní nebo prostorově úsporný sifon H894250.		
	H4042521122601	bílá mat	14 029	8
	H4042521122611	bílá lesk	14 029	8
	H4042521122661	šedá traffic	14 029	8
	H4042521122671	divoký dub	17 893	8
	H4042521129901	specialcolor	23 353	8
H4042521129991	multicolor	21 087	8	
		Skřínka pod umyvadlo 77 × 44 × 51,5 cm , se 2 zásuvkami, pro umyvadlo H814074 z materiálu Marbond. Lze instalovat standardní nebo prostorově úsporný sifon H894250.		
	H4042621122601	bílá mat	15 801	8
	H4042621122611	bílá lesk	15 801	8
	H4042621122661	šedá traffic	15 801	8
	H4042621122671	divoký dub	20 130	8
	H4042621129901	specialcolor	26 083	8
H4042621129991	multicolor	23 353	8	
		Skřínka pod umyvadlo 97 × 44 × 51,5 cm , se 2 zásuvkami, pro umyvadlo H814075 z materiálu Marbond. Lze instalovat standardní nebo prostorově úsporný sifon H894250.		
	H4042721122601	bílá mat	18 184	4
	H4042721122611	bílá lesk	18 184	4
	H4042721122661	šedá traffic	18 184	4
	H4042721122671	divoký dub	22 307	4
	H4042721129901	specialcolor	27 855	4
H4042721129991	multicolor	25 068	4	

* Umyvadlo není součástí.

3. KOUPELNOVÁ KERAMIKA

3.1. LAUFEN PRO LIBERTY

Bílá 000. Na vybrané výrobky sanitární keramiky v bílé barvě je možno objednat speciální typ glazury LCC Active (A00) za příplatek 2 250,- Kč bez DPH za 1 kus.



	Číslo výrobku	Popis výrobku	Bílá 000 Cena (CZK)	Ks/pal
	H811950###1041	Umyvadlo 60 × 55 cm, s integrovaným madlem s 1 otvorem pro baterii uprostřed	5 052	18
	H811950###1091	bez otvoru pro baterii	5 052	18
	H811950###1421	bez otvoru pro baterii, bez přepadu	5 052	18
	H811950###1561	bez přepadu, s otvorem pro baterii, bez otvoru v odtokovém ventilu	5 052	18
	H811953###1041	Umyvadlo 65 × 55 cm, s integrovaným madlem s 1 otvorem pro baterii uprostřed	8 192	18
	H811953###1091	bez otvoru pro baterii	8 192	18
	H811953###1561	bez přepadu, s otvorem pro baterii, bez otvoru v odtokovém ventilu	8 192	18
	H825956###0001	Stojící klozet, ploché splachování, vodorovný odpad, sedací výška 47 cm	5 532	16
	H825957###0001	Stojící klozet, ploché splachování, svislý odpad, sedací výška 47 cm	5 532	16
	H820953###0001	Závěsný klozet Handicap, ploché splachování, 70 cm	13 860	12
<p>RIMLESS</p>	H821954###0001	Závěsný klozet rimless 70 × 36 × 35 (45) cm, bezbariérový, hluboké splachování Na tento výrobek lze objednat speciální typ glazury LCC (400) za příplatek 2 000,- Kč nebo LCC Active (A00) za příplatek 2 250,- Kč bez DPH za 1 kus.	11 827	18
<p>RIMLESS</p>	H821960###0001	Závěsný klozet rimless 36 × 70 × 45 cm, hluboké splachování Na tento výrobek lze objednat speciální typ glazury LCC (400) za příplatek 2 000,- Kč nebo LCC Active (A00) za příplatek 2 250,- Kč bez DPH za 1 kus.	14 942	12
	H8989503000001	Sedátko s poklopem , odnímatelné, bezbariérové, zesílné panty a dorazy, vhodné pro klozety typu H820953, H821954 a H821960	3 400	60
	H8989513000001	Klozetové sedátko bez poklopu , odnímatelné, bezbariérové, zesílné panty a dorazy, vhodné pro klozety typu H820953, H821954 a H821960	2 941	60
	H8910560000001	Splachovací tlačítko , zvýšené, single flush, pro kombináční WC v šaržích 871, 872, 873, 874, 876	673	200

3. KOUPELNOVÁ KERAMIKA

3.2. REHAB

Bílá 000



			Bílá 000	
	Číslo výrobku	Popis výrobku	Cena (CZK)	Ks/pal
	H8106030000001	Zdravotní umyvadlo 66 x 55 cm , bez přepadu, pro tělesně postižené bez otvoru pro baterii	4 811	15
	H8106030001041	s 1 otvorem pro baterii uprostřed	4 811	15

3.3. Speciální výrobky BERNINA

Bílá 000

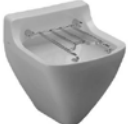
			Bílá 000	
	Číslo výrobku	Popis výrobku	Cena (CZK)	Ks/pal
	H8542110000001	Výlevka 50 x 50 cm , včetně sklopné mřížky a montážního příslušenství	15 295	6
	H8994700000001	Sklopná mřížka k výlevce Bernina H854210, náhradní díl	10 712	---
	H8994900000001	Montážní příslušenství k výlevce Bernina H854210, náhradní díl	1 849	---

3.4. Speciální výrobky COLLEGE

Speciální typ glazury LCC (400) je možno objednat na vybrané výrobky sanitární keramiky v bílé barvě za příplatek 2 000,- Kč bez DPH za 1 kus.

			Bílá 000	
	Číslo výrobku	Popis výrobku	Cena (CZK)	Ks/pal
	H857600###0001	Školní umyvadlo 60 x 45 cm bez otvoru pro baterii	16 087	18
	H857600###1041	1 otvorem pro baterii uprostřed	17 062	18
	H857600###5031	s 1 otvorem pro baterii v ose odpadu	17 062	18

3.5. FLORAKIDS

Bílá 000 | Bílá a červená 062 | Bílá a zelená 072 – umyvadlo, keramická polička, sedátka s poklopem (poklop pouze v bílém provedení)
Červená 061 | Zelená 071 – sedátka bez poklopu

	Číslo výrobku	Popis výrobku	Bílá 000 Cena (CZK)	Ks/pal
	H8150310001041 H8150310621041 H8150310721041	Umyvátko 45 x 41 cm , s 1 otvorem pro baterii uprostřed celé umyvadlo v bílém provedení odkládací plocha v červeném provedení odkládací plocha v zeleném provedení	3 659 4 392 4 392	36 36 36
	H4616010034691	Zrcadlo ve tvaru květiny , k dostání pouze v červené barvě	5 348	34
	H4616110034721	Zrcadlový segment - hlava housenky , k dostání pouze v zelené barvě	4 261	85
	H4616120034721	Zrcadlo - tělo housenky , k dostání pouze v zelené barvě	5 257	85
	H8200310000001	Závěsný klozet, hluboké splachování , výška keramiky po instalaci 35,5 cm, standardní připojení na vestavné konstrukce, k dostání pouze v bílé barvě	5 236	24
	H8220360000271	Stojící klozet, ploché splachování, vodorovný odpad , k dostání pouze v bílé barvě	5 855	24
	H8220370000271	Stojící klozet, ploché splachování, svislý odpad , k dostání pouze v bílé barvě	5 855	24
	H8970380000001	Sedátko bez poklopu pro stojící klozet H822036, H822037 a závěsný klozet H820031, duroplast, závěsy z nerezové oceli, k dostání pouze v bílé barvě	1 770	200

3. KOUPELNOVÁ KERAMIKA

3.5. FLORAKIDS



Bílá 300 | Bílá a červená 062 | Bílá a zelená 072 – umyvadlo, keramická polička, sedátka s poklopem (poklop pouze v bílém provedení)
Červená 061 | Zelená 071 – sedátka bez poklopu

	Číslo výrobku	Popis výrobku	Bílá 300 Cena (CZK)	Bílý poklop a červené sedátko 062 Bílý poklop a zelené sedátko 072 Cena (CZK)	Ks/pal
	H891030###0001	Sedátko s poklopem pro závěsný klozet H820031	2 670	3 205	90
	H891031###0001	odnímatelné, závěsy z nerezové oceli odnímatelné, závěsy z nerezové oceli, s hydraulickým sklápěním	3 677	4 479	90

	Číslo výrobku	Popis výrobku	Bílá 300 Cena (CZK)	Červená 061 Zelená 071 Cena (CZK)	Ks/pal
	H891032###0001	Ergonomické sedátko bez poklopu pro stojící klozet H822036, H822037 a závěsný klozet H820031, závěsy z nerezové oceli	1 633	2 239	108



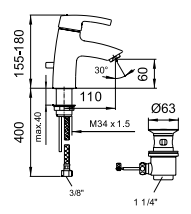

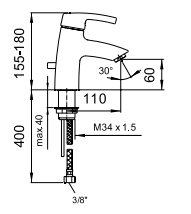



CURVEPRO

Tyto baterie doporučujeme kombinovat s ostatními výrobky ze série Florakids.

	Číslo výrobku	Popis výrobku	Cena (CZK)	Ks/pal
 	HF918520100001	Umyvadlová páková baterie s výtokem 110 mm, s automatickou výpustí, chrom	6 384	60
	H3906500140791	<i>Objednat zvlášť:</i> zelená ovládací páčka	1 230	---
	H3906500240791	červená ovládací páčka	1 230	---
 	HF918570100001	Umyvadlová páková baterie s výtokem 110 mm, bez automatické výpusti, chrom	5 635	60
	H3906500140791	<i>Objednat zvlášť:</i> zelená ovládací páčka	1 230	---
	H3906500240791	červená ovládací páčka	1 230	---

3.6. Umyvadla SAVOY

Bílá 000 | Bílá mat 757 | Černá mat 716

	Číslo výrobku	Popis výrobku	Bílá 000 Cena (CZK)	Bílá mat 757 Cena (CZK)	Černá mat 716 Cena (CZK)	Ks/pal
	H812941###1121	Umyvadlová mísa 38 x 38 x 13 cm , bez otvoru pro baterii, bez přepadu, včetně instalační sady	5 229	6 536	7 843	24
	H812942###1121	Umyvadlová mísa 42 x 42 x 12 cm , bez otvoru pro baterii, bez přepadu, včetně instalační sady	7 884	9 854	11 826	24
	H812944###1091 H812944###1121	Umyvadlová mísa 55 x 38 x 13 cm , oválná. bez otvoru pro baterii bez otvoru pro baterii, bez přepadu	5 229 5 229	6 536 6 536	7 843 7 843	24 24
	H812945###1041 H812945###1111	Umyvadlová mísa 55 x 38 x 13 cm , oválná. s 1 otvorem pro baterii uprostřed s 1 otvorem pro baterii, bez přepadu	5 519 5 519	6 899 6 899	8 279 8 279	24 24
	H816944###1091 H816944###1121	Umyvadlová mísa 55 x 38 x 13 cm , obdélníková bez otvoru pro baterii bez otvoru pro baterii, bez přepadu	5 229 5 229	6 536 6 536	7 843 7 843	24 24
	H816945###1041 H816945###1111	Umyvadlová mísa 55 x 38 x 13 cm , obdélníková s 1 otvorem pro baterii uprostřed s 1 otvorem pro baterii, bez přepadu	5 519 5 519	6 899 6 899	8 279 8 279	--- ---
	H818942###1091 H818942###1551	Vestavné umyvadlo 44 x 35,5 cm , oválné. bez otvoru pro baterii bez otvoru pro baterii, vnější povrch glazovaný	2 672 2 672	3 341 3 341	4 009 4 009	24 24
	H818943###1091 H818943###1551	Vestavné umyvadlo 44 x 35,5 cm , oválné, broušená horní část. bez otvoru pro baterii bez otvoru pro baterii, vnější povrch glazovaný	3 950 3 950	4 938 4 938	5 926 5 926	24 24
	H818945###1091 H818945###1551	Vestavné umyvadlo 51 x 31 cm , oválné. bez otvoru pro baterii bez otvoru pro baterii, vnější povrch glazovaný	2 672 2 672	3 341 3 341	4 009 4 009	24 24
	H818946###1091 H818946###1551	Vestavné umyvadlo 51 x 31 cm , oválné, broušená horní část. bez otvoru pro baterii bez otvoru pro baterii, vnější povrch glazovaný	3 950 3 950	4 938 4 938	5 926 5 926	24 24
	H818947###1091 H818947###1551	Vestavné umyvadlo 44 x 33 cm , obdélníkové. bez otvoru pro baterii bez otvoru pro baterii, vnější povrch glazovaný	2 812 2 812	3 515 3 515	4 219 4 219	24 24
	H818948###1091 H818948###1551	Vestavné umyvadlo 44 x 33 cm , obdélníkové, broušená horní část. bez otvoru pro baterii bez otvoru pro baterii, vnější povrch glazovaný	4 090 4 090	5 113 5 113	6 135 6 135	24 24
	H8131920001551	Vestavné umyvadlo 50 x 35 cm , oboustranně glazováno. Pouze v bílé barvě (000).	4 531			28

3. KOUPELNOVÁ KERAMIKA

3.7. Vestavná umyvadla zdola BIJOU

Bílá 000

	Číslo výrobku	Popis výrobku	Bílá 000 Cena (CZK)	Ks/pal
	H8112200000001	Vestavné umyvadlo 41,5 x 36,5 cm , montážní příslušenství H899040 objednat zvlášť	4 531	28
	H8112300000001	Vestavné umyvadlo 48 x 40 cm , montážní příslušenství H899040 objednat zvlášť	4 984	21

3.8. Vestavná umyvadla BIROVA

Bílá 000

	Číslo výrobku	Popis výrobku	Bílá 000 Cena (CZK)	Ks/pal
	H8111910000001	Vestavné umyvadlo 49 x 35,5 cm , montážní příslušenství H899040 objednat zvlášť	4 533	28

3.9. Vestavná umyvadla zdola LIPSY

Bílá 000

	Číslo výrobku	Popis výrobku	Bílá 000 Cena (CZK)	Ks/pal
	H8112910000001	Vestavné umyvadlo 56,5 x 41 cm broušená spodní část	4 228	28
	H8112990000001	nebroušená spodní část	3 221	28

3.10. Zápustná umyvadla shora INDOVA

Bílá 000



	Číslo výrobku	Popis výrobku	Bílá 000 Cena (CZK)	Ks/pal
	H8113920000001	Zápustné umyvadlo 61 x 48,5 cm , montážní příslušenství H899060 objednat zvlášť	5 893	12

3. KOUPELNOVÁ KERAMIKA

3.11. MODERNA S

Bílá 000 | Bílá mat 757 | Černá lesk 020 | Cafe mat 188 | Černá mat 716 | Grafit mat 758

Na vybrané výrobky sanitární keramiky v bílé barvě je možno objednat speciální typ glazury LCC (400) za příplatek 2 000,- Kč nebo LCC Active (A00) za příplatek 2 250,- Kč bez DPH za 1 kus.

			Bílá 000	Bílá mat 757	Černá lesk 020 Cafe mat 188 Černá mat 716 Grafit mat 758	
	Číslo výrobku	Popis výrobku	Cena (CZK)	Cena (CZK)	Cena (CZK)	Ks/pal
	H821541###0001	Závěsný klozet DESIGN , rimless, Silent Flush, hluboké splachování, včetně Laufen Easyfit 2.0 uchycení* a zvukově izolačních podložek mezi WC a stěnu.	10 921	14 366	17 239	18
NOVINKA 	H821544###0001	Závěsný klozet DESIGN Compact , rimless, Silent Flush, hluboké splachování, včetně Laufen Easyfit 2.0 uchycení* a zvukově izolačních podložek mezi WC a stěnu.	14 239	17 799	21 359	18
	H896545###0001 H896546###0001	Sedátko s poklopem Slim , odnímatelné, pro klozet H821541. Není dostupná v barvách bílá mat, cafe mat, černá lesk, černá mat a grafit mat. Sedátko lze vyrobit se speciální úpravou LCC Active (A00) za příplatek 1 000,- Kč bez DPH za 1 kus. bez zpomalovacího sklápěcího systému se zpomalovacím sklápěcím systémem	1 917 2 639			100 100

* Číslo uchycení Laufen Easyfit, jako náhradního dílu, naleznete v aktuálním Laufen technickém listu pro příslušný výrobek.

Bílá 300 | Bílá mat 757 | Černá lesk 020 | Cafe mat 188 | Černá mat 716 | Grafit mat 758



			Bílá 300	Bílá mat 757	Černá lesk 020 Cafe mat 188 Černá mat 716 Grafit mat 758	
	Číslo výrobku	Popis výrobku	Cena (CZK)	Cena (CZK)	Cena (CZK)	Ks/pal
	H8905403000001 H890541###0001	Sedátko s poklopem , odnímatelné, chromované úchyty, pro klozet H821541 bez zpomalovacího sklápěcího systému, jen v bílé barvě se zpomalovacím sklápěcím systémem	2 939 3 459	5 189	5 189	168 168

3.11. MODERNA S

CLEANET MODERNA **NOVINKA**

Bílá 000

Příslušenství – viz strana 17.

	Číslo výrobku	Popis výrobku	Bílá 000 Cena (CZK)	Ks/pal
 <p>RIMLESS SILENT FLUSH</p>	H60754000S002	SET – sedátko CLEANET MODERNA a závěsný klozet DESIGN Silent Flush, rimless obsahuje:	35 315	---
	H89B8910000001	sedátko CLEANET MODERNA, se skrytým přívodem vody a elektřiny, EN1717		
	H821541000S001	stojící klozet DESIGN Silent Flush, rimless, hluboké splachování		
 <p>RIMLESS SILENT FLUSH</p>	H60954000S002	SET – sedátko CLEANET MODERNA LITE a závěsný klozet DESIGN Silent Flush, rimless obsahuje:	28 986	---
	H89G8950000001	sedátko CLEANET MODERNA LITE, se skrytým přívodem vody a elektřiny, EN1717		
	H821541000S001	stojící klozet DESIGN Silent Flush, rimless, hluboké splachování		
	H89B8910000001	WC sedátko CLEANET MODERNA s zabudovanou bidetovou sprškou , se skrytým přívodem vody a elektřiny, odnímatelné, se zpomalovacím sklápěcím systémem. Včetně dálkového ovládání s otočným kolečkem. POUZE JAKO NÁHRADNÍ DÍL.	29 918	---
	H89G8950000001	WC sedátko CLEANET MODERNA LITE s zabudovanou bidetovou sprškou , se skrytým přívodem vody a elektřiny, odnímatelné, se zpomalovacím sklápěcím systémem. POUZE JAKO NÁHRADNÍ DÍL.		



* Cena na vyžádání.

MODERNA S, OSTATNÍ
KLOZETY + DOPLŇKY

3. KOUPELNOVÁ KERAMIKA

3.12. Klozety ALBONOVA



Bílá 000

	Číslo výrobku	Popis výrobku	Bílá 000 Cena (CZK)	Ks/pal
	H8219900000001	Stojící klozet, ploché splachování, vodorovný odpad, sedací výška 50 cm	8 242	12
	H8219980000001	Stojící klozet, ploché splachování, svislý odpad, sedací výška 50 cm	8 466	12
	H8902100000631	Sedátko s poklopem, ocelové úchyty, vhodná ke klozetům ALBONOVA a SEDAN	1 789	100

3.13. Klozet SEDAN

Bílá 000

Speciální typ glazury LCC (400) je možno objednat na vybrané výrobky sanitární keramiky v bílé barvě za příplatek 2 000,- Kč bez DPH za 1 kus.

	Číslo výrobku	Popis výrobku	Bílá 000 Cena (CZK)	Ks/pal
	H821227###0271	Stojící klozet, hluboké splachování, svislý odpad	5 999	16
	H8902100000631	Sedátko s poklopem, ocelové úchyty, vhodná ke klozetům ALBONOVA a SEDAN	1 789	100

3.14. UNIVERSAL

Bílá 000

	Číslo výrobku	Popis výrobku	Bílá 000	
			Cena (CZK)	Ks/pal
	H8736800000001	Držák WC kartáče (s kartáčem), 9 x 10,5 x 18 cm	1 166	216

MODERNA S. OSTATNÍ
KLOZETY + DOPLŇKY





3.15. Podomítkové moduly Laufen INEO

	Číslo výrobku	Popis výrobku	Cena (CZK)	Ks/pal
	H9261010000001	Podomítkový modul INEOLINK , pro obezdění, pro samostatně stojící WC, Dual Flush 6/3 l, nastavitelné i na 4,5/3 l, s nádržkou proti orosení	3055	35
	H9261030000001	Podomítkový modul INEOLINK , pro obezdění, pro závěsné WC a závěsné WC se zabudovanou bidetovou sprškou, Dual Flush 6/3 l, nastavitelné i na 4,5/3 l, s nádržkou proti orosení	4108	24
	H9201140000001	Rámový podomítkový modul INEOLINK , pro závěsné WC, do lehké příčky, Dual Flush 6/3 l, nastavitelné i na 4,5/3 l, s nádržkou proti orosení	5 215	15
	H9201150000001	Rámový podomítkový modul INEOLINK , pro závěsné WC se zabudovanou bidetovou sprškou, s hadičkou pro přívod vody, do lehké příčky, Dual Flush 6/3 l, nastavitelné i na 4,5/3 l, s nádržkou proti orosení	6 246	15
	H9201160000001	Rámový podomítkový modul INEOLINK , pro závěsné WC, pro závěsné WC, s přísávací zpětnou klapkou proti vysávání vzduchu ze zápachové uz. při spláchnutí, do lehké příčky, Dual Flush 6/3 l, nastavitelné i na 4,5/3 l, s nádržkou proti orosení	7 089	15
	H9201180000001	Rámový podomítkový modul INEOLINK s odsáváním zápachu , pro závěsné WC, do lehké příčky, Dual Flush 6/3 l, nastavitelné i na 4,5/3 l, s nádržkou proti orosení, s přípravou pro napojení na ventilaci	7 089	---
	H9201170000001	Rámový podomítkový modul INEOLINK , pro závěsné WC, s nastavitelnou sedací výškou +50 mm, do lehké příčky, Dual Flush 6/3 l, nastavitelné i na 4,5/3 l, s nádržkou proti orosení	7 089	15
	H9201100000001	Rámový podomítkový modul slim INEOLINK s kompaktní nádržkou (90 mm) , pro závěsné WC a závěsné WC se zabudovanou bidetovou sprškou, s hadičkou pro přívod vody, do lehké příčky, Dual Flush 6/3 l, nastavitelné i na 4,5/3 l, s nádržkou proti orosení	6 018	15





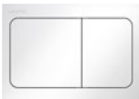



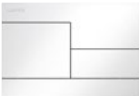

3.15. Podomítkové moduly Laufen INEO

	Číslo výrobku	Popis výrobku	Cena (CZK)	Ks/pal
	H9271040000001	Rámový podomítkový modul INEOLINK , pro závěsné WC, podokenní stavební výška 98 cm, ovládání splachovacího tlačítka zepředu nebo shora, do lehké příčky, Dual Flush 6/3 l, nastavitelné i na 4,5/3 l, s nádržkou proti orosení	6 018	15
	H9271050000001	Rámový podomítkový modul INEOLINK , pro závěsné WC, podokenní stavební výška 82 cm, ovládání splachovacího tlačítka zepředu nebo shora, do lehké příčky, Dual Flush 6/3 l, nastavitelné i na 4,5/3 l, s nádržkou proti orosení	6 018	21
	H9101020000001	Rámový podomítkový modul INEOLINK , pro závěsné bidety, do lehké příčky	4 549	15
	H9171010000001	Rámový podomítkový modul INEOLINK , pro závěsné bidety, podokenní stavební výška 98 cm, do lehké příčky	5 004	---
	H9171020000001	Rámový podomítkový modul INEOLINK , pro závěsné bidety, podokenní stavební výška 82 cm, do lehké příčky	5 004	21
	H9401010000001	Rámový podomítkový modul INEOLINK , pro závěsné urinály Val a Vila, do lehké příčky	7 173	18
	H9401020000001	Rámový podomítkový modul INEOLINK , pro závěsný urinál Tamaro-S90, do lehké příčky	4 824	---
	H9101030000001	Rámový podomítkový modul INEOLINK , pro umyvadla, do lehké příčky	3 524	30

3.15. Podomítkové moduly Laufen INEO

	Číslo výrobku	Popis výrobku	Cena (CZK)	Ks/pal
	H9101040000001	Rámový podomítkový modul INEOLINK , pro umyvadla, pro bezbariérové koupelny, do lehké příčky	4 208	---
	H9101110000001	Rámový podomítkový modul INEOLINK , pro umyvadla, s montážními lištami pro podomítkové těleso Simibox, do lehké příčky. Simibox není součástí dodávky.	4 208	30
	H9201190000001	Rámový podomítkový modul INEOLINK pro rohovou montáž , pro závěsné WC, do lehké příčky, Dual Flush 6/3 l, nastavitelné i na 4,5/3 l, s nádržkou proti orosení	11 212	---
	H8926670000001 H8926680000001	Podomítková podpora pro madla pro rámový podomítkový modul INEOLINK H920117 CH1 , levá CH2 , pravá	3 054 3 054	36 36
	H9001110000001 H9001110040001 H9001110070001 H9001117160001	Splachovací tlačítko INEO HORIZON , Dual Flush. UPOZORNĚNÍ: tlačítka INEO jsou kompatibilní pouze s moduly INEO. bílá lesk chrom lesk chrom mat černá mat	895 1 039 1 226 1 226	448 448 448 448
	H9001120000001 H9001120040001 H9001120070001 H9001127160001	Splachovací tlačítko INEO SUNRISE , Dual Flush. UPOZORNĚNÍ: tlačítka INEO jsou kompatibilní pouze s moduly INEO. bílá lesk chrom lesk chrom mat černá mat	895 1 039 1 226 1 226	448 448 448 448
	H9001130000001 H9001130040001 H9001130070001 H9001137160001	Splachovací tlačítko INEO AIR , Dual Flush. UPOZORNĚNÍ: tlačítka INEO jsou kompatibilní pouze s moduly INEO. bílá lesk chrom lesk chrom mat černá mat	895 1 039 1 226 1 226	448 448 448 448
	H9001140000001 H9001140040001 H9001140070001 H9001147160001	Splachovací tlačítko INEO MOON , Dual Flush. UPOZORNĚNÍ: tlačítka INEO jsou kompatibilní pouze s moduly INEO. bílá lesk chrom lesk chrom mat černá mat	1 133 2 539 2 114 2 114	448 448 448 448

3.15. Podomítkové moduly Laufen INEO



	Číslo výrobku	Popis výrobku	Cena (CZK)	Ks/pal
	H9001160000001	Splachovací tlačítko INEO MOONDANCE , Dual Flush. UPOZORNĚNÍ: tlačítka INEO jsou kompatibilní pouze s moduly INEO. bílá lesk	1 133	448
	H9001160040001	chrom lesk	2 539	448
	H9001160070001	chrom mat	2 114	448
	H9001167160001	černá mat	2 114	448
	H9001170000001	Splachovací tlačítko INEO GROOVE , Dual Flush. UPOZORNĚNÍ: tlačítka INEO jsou kompatibilní pouze s moduly INEO. bílá lesk	1 133	448
	H9001170040001	chrom lesk	2 539	448
	H9001170070001	chrom mat	2 114	448
	H9001177160001	černá mat	2 114	448
	H9001180000001	Splachovací tlačítko INEO SKYLINE , Dual Flush. UPOZORNĚNÍ: tlačítka INEO jsou kompatibilní pouze s moduly INEO. bílá lesk	1 133	448
	H9001180040001	chrom lesk	2 539	448
	H9001180070001	chrom mat	2 114	448
	H9001187160001	černá mat	2 114	448
	H9751540000001	Montážní sada pro splachovací tlačítko INEO , s rozměry 208 × 148 mm	*	---
	H9751550000001	Montážní sada pro splachovací tlačítko INEO , s rozměry 203 × 145 mm	*	---
	H9091010000001	Urínálové splachovací tlačítko INEO AU101 . UPOZORNĚNÍ: tlačítka INEO jsou kompatibilní pouze s moduly INEO. bílá lesk	2 812	448
	H9091010040001	chrom lesk	5 096	448
	H9091010070001	chrom mat	4 161	448
	H9091017160001	černá mat	3 374	448
	H9091039280001	Urínálové splachovací tlačítko INEO AU103 , kartáčovaná nerez ocel. UPOZORNĚNÍ: tlačítka INEO jsou kompatibilní pouze s moduly INEO.	3 869	448
	H9091090000001	Urínálové splachovací tlačítko INEO AU109 . UPOZORNĚNÍ: tlačítka INEO jsou kompatibilní pouze s moduly INEO. bílá lesk	2 394	448
	H9091090040001	chrom lesk	3 026	448
	H9091090070001	chrom mat	3 166	448
	H9091099280001	kartáčovaná nerez ocel	3 869	448
	H9091040000001	Urínálový automatický splachovač INEO E-AU104 s infračerveným senzorem, síťové napájení, bílá lesk. UPOZORNĚNÍ: splachovače INEO jsou kompatibilní pouze s moduly INEO.	15 037	448
	H9091059280001	Urínálový automatický splachovač INEO E-AU105 s infračerveným senzorem, síťové napájení, kartáčovaná nerez ocel. UPOZORNĚNÍ: splachovače INEO jsou kompatibilní pouze s moduly INEO.	16 304	448
	H9091100000001	Urínálový automatický splachovač INEO E-AU110 s infračerveným senzorem, síťové napájení. UPOZORNĚNÍ: splachovače INEO jsou kompatibilní pouze s moduly INEO. bílá lesk	12 495	448
	H9091109280001	kartáčovaná nerez ocel	12 889	448
	H9091110000001	Urínálový automatický splachovač INEO E-AU111 s infračerveným senzorem, bateriové napájení 6 V. UPOZORNĚNÍ: splachovače INEO jsou kompatibilní pouze s moduly INEO. bílá lesk	13 050	448
	H9091119280001	kartáčovaná nerez ocel	13 479	448

* Cena na vyžádání.

3.16. Urinály LEMA

Bílá 000





Při instalaci urinálu Lema je nutné použít závitovou tyč M12! Případně objednat závitové redukce M8 na M12 (H894062) nebo M10 na M12 (H894063)!

	Číslo výrobku	Popis výrobku	Bílá 000 Cena (CZK)	Ks/pal
	H841192###4011	Odsávací urinál rimless se senzorem síťové napájení (230 V) včetně Bluetooth modulu, vnitřní přívod vody DN50, včetně 1litrového sifonu, montážní sady (H892808) a keramické odpadní krytky (H892130) Odsávací urinál doporučujeme objednat v úpravě LCC (400) za příplatek 2 000,- Kč nebo LCC Active (A00) nebo za příplatek 2 250,- Kč bez DPH za 1 kus.	43 359	12
	H841193###4011	Odsávací urinál rimless vnitřní přívod vody DN50, včetně 1litrového sifonu, montážní sady (H892808) a keramické odpadní krytky (H892130) Odsávací urinál doporučujeme objednat v úpravě LCC (400) za příplatek 2 000,- Kč nebo LCC Active (A00) nebo za příplatek 2 250,- Kč bez DPH za 1 kus.	17 737	12
	H843197###4011	Bezvodý urinál rimless vnitřní přívod vody DN50, s odpadní krytkou, včetně 0litrového sifonu (H895137). Bezvodý urinál doporučujeme objednat v úpravě LCC (400) za příplatek 2 000,- Kč nebo LCC Active (A00) nebo za příplatek 2 250,- Kč bez DPH za 1 kus.	17 107	12
	H8940630000001	Závitová redukce, M10 na M12	760	---

3.17. Urinály VAL

Bílá 000 | Bílá mat 757 | Černá lesk 020 | Černá mat 716 | Grafit mat 758 | Šedá mat 759

Na vybrané výrobky sanitární keramiky v bílé barvě je možno objednat speciální typ glazury LCC (400) za příplatek 2 000,- Kč nebo LCC Active (A00) za příplatek 2 250,- Kč bez DPH za 1 kus.

			Bílá 000	Bílá mat 757	Černá lesk 020 Černá mat 716 Grafit mat 758 Šedá mat 759	
	Číslo výrobku	Popis výrobku	Cena (CZK)	Cena (CZK)	Cena (CZK)	Ks/pal
	H840281###0001	Odsávací urinál rimless, vnitřní přívod vody, s otvory pro poklop; 1litrový sifón H894181 objednat zvlášť	9 462	11 827	14 192	16
	H840285###0001	Odsávací urinál rimless, vnitřní přívod vody, bez otvorů pro poklop; 1litrový sifón H894181 objednat zvlášť	8 671	10 840	13 007	16
	H840286###0001	Odsávací urinál rimless, vnitřní přívod vody DN50, bez otvorů pro poklop, se senzorem na síťový provoz (230 V), integrovaným Bluetooth, antivandal; 1litrový sifón H894181 objednat zvlášť	28 380	35 476	42 571	16
	H894282###0001	Poklop k urinálu, se zpomalovacím sklápěcím systémem. Nelze objednat v LCC ani LCC Active.	3 370	5 055	5 055	108
	H847280###0001	Urinálová dělicí stěna	7 095	8 870	10 643	30

3.18. Urinály TAMARO

Bílá 000

	Číslo výrobku	Popis výrobku	Bílá 000 Cena (CZK)	Ks/pal
	H8400900000001	Urinál přívodní ventil horizontální H899006 (není včetně), dopojka k sifonu H894973 (není včetně), sifon s vertikálním výstupem H894181 (není včetně), montážní sada H894060 (není včetně)	27 201	12



3.19. Urinály TAMARO-S90

Bílá 000

	Číslo výrobku	Popis výrobku	Bílá 000 Cena (CZK)	Ks/pal
	H8401030000001	Odsávací urinál , vnitřní přívod vody s přibližovací elektronikou na síťový provoz, 1 l, 100 - 240 V	59 328	12
	H8401040000001	s přibližovací elektronikou na bateriový provoz, 1 l	57 518	12



3.20. Urinály TAMARO-VS

Bílá 000

	Číslo výrobku	Popis výrobku	Bílá 000 Cena (CZK)	Ks/pal
	H841124###4011	Odsávací urinál rimless se senzorem , bez otvorů pro poklop, vnitřní přívod vody DN50, včetně 1litrového sifonu, antivandal	44 405	12
	H841125###4011	bateriové napájení (9 V) včetně Bluetooth modulu síťové napájení (230 V) včetně Bluetooth modulu	44 405	12
	H8411210000001	Odsávací urinál doporučujeme objednat v úpravě LCC (400) za příplatek 2 000,- Kč.	26 135	12
		Urinál pouze keramika		



3.21. Urinály VILA

Bílá 000

	Číslo výrobku	Popis výrobku	Bílá 000 Cena (CZK)	Ks/pal
	H8411410000001	Urinál , s otvory pro poklop Instalovat s montážní sadou H892808-M8 (součástí dodávky)	10 229	25
	H8411420000001	Urinál , bez otvorů pro poklop Instalovat s montážní sadou H892808-M8 (součástí dodávky)	10 229	25
	H8941423000001	Poklop k urinálu , zpomalovací sklápěcí systém SLOW CLOSE	5 345	100
	H8928080000001	Instalační sada pro urinály Vila a Caprino Plus (náhradní díl)	1 166	500

3.22. Urinály CAPRINO PLUS

Bílá 000 | Bílá mat 757

			Bílá 000	Bílá mat 757	
	Číslo výrobku	Popis výrobku	Cena (CZK)	Cena (CZK)	Ks/pal
	H841061###0001	Odsávací urinál rimless , vnitřní přívod vody DN50 Odsávací urinál doporučujeme objednat v úpravě LCC (400) za příplatek 2 000,- Kč nebo LCC Active (A00) za příplatek 2 250,- Kč bez DPH za 1 kus.	8 141	10 176	12
	H841065###4011 H841066###4011	Odsávací urinál rimless se senzorem , bez otvorů pro poklop, vnitřní přívod vody DN50, včetně 1litrového sifonu, antivandal síťové napájení (230 V) včetně Bluetooth modulu bateriové napájení (9 V) včetně Bluetooth modulu Odsávací urinál doporučujeme objednat v úpravě LCC (400) za příplatek 2 000,- Kč nebo LCC Active (A00) za příplatek 2 250,- Kč bez DPH za 1 kus.	25 902 25 902	32 380 32 380	12 12
	H8420620000001 H8420620004001	Urinál , instalovat s montážní sadou H892808-M8 (součástí dodávky). Jen v bílé barvě bez LCC. vnější přívod vody vnější přívod vody, s muškou	8 074 8 074		12 12
	H8958260000001	Sifon 1 litr , pro urinál H841061, vodorovný odpad	2 332		---

3.23. CINTO

Bílá 000

	Číslo výrobku	Popis výrobku	Bílá 000	
			Cena (CZK)	Ks/pal
	H8476030000001	Urínálová dělicí stěna, včetně montážní sady H899601	6 612	30



3.24. RION

Bílá 000

	Číslo výrobku	Popis výrobku	Bílá 000	
			Cena (CZK)	Ks/pal
	H8476000000001	Urínálová dělicí stěna, včetně montážní sady H899800	4 823	30

3.25. Senzory k urinálům

Balíček SENZOR (Standard, Kaskáda) obsahuje urinál, radarový senzor (24 V) se sifónem a elmg. ventilem pro urinál. V objednávce uveďte číslo urinálu, na který se bude senzor montovat. K uvedené ceně je nutné připočítat cenu urinálu. Napájecí zdroj je nutno objednat zvlášť.







	Číslo výrobku	Popis výrobku	Cena (CZK)	Ks/pal
	H8924000000001	Balíček SENZOR Standard, radarový senzor (24 V) se sifónem elektromagnetickým ventilem pro urinál Alessi dOt, Vila nebo Casa	13 779	120
	H8924010000001	Balíček SENZOR Kaskáda, radarový senzor (24 V) s kaskádovým sifónem a elektromagnetickým ventilem pro urinál Alessi ONE	16 394	120
	H8950910000001	Jika napájecí zdroj pro max. 1 urinál, 24V, DC, síťové napájení	1 358	---
	H8950710000001	pro max. 5 urinálů, 24V, DC, síťové napájení	1 486	---
	H8950720000001	pro max. 9 urinálů, 24V, DC, síťové napájení	1 835	---
	HF781062005279	Gateway se síťovým adaptérem a možností PoE	16 995	99

4. KOUPELNOVÝ NÁBYTEK A DOPLŇKY

4.1. ARUN

Světlý dub 250 | Noce canaletto 630 | Specialcolor 990 | Multicolor 999.

Sifon není součástí umyvadlových skříněk a je nutno ho objednat zvlášť.

			Světlý dub 250	Noce canaletto 630	Special color 990	Multicolor 999	
	Číslo výrobku	Popis výrobku	Cena (CZK)	Cena (CZK)	Cena (CZK)	Cena (CZK)	Ks/pal
		Zásuvkový element 800 , s 1 zásuvkou, bez výřezu					
	H414100151###1	s vrchní deskou Ardesia Bianca	50 271	50 271	36 613	35 160	8
	H415100151###1	s vrchní deskou Ardesia Nero	50 271	50 271	36 613	35 160	8
	H416100151###1	s vrchní deskou Piasentina Grigio	50 271	50 271	36 613	35 160	8
	H417100151###1	s vrchní deskou Botticino Crema	50 271	50 271	36 613	35 160	8
	H4181001519991	se skleněnou vrchní deskou				42 134	8
		Zásuvkový element 800 , s 1 zásuvkou, s výřezem uprostřed. Lze instalovat standardní nebo prostorově úsporný sifon H894250.					
	H414101151###1	s vrchní deskou Ardesia Bianca	54 629	54 629	40 972	39 519	8
	H415101151###1	s vrchní deskou Ardesia Nero	54 629	54 629	40 972	39 519	8
	H416101151###1	s vrchní deskou Piasentina Grigio	54 629	54 629	40 972	39 519	8
	H417101151###1	s vrchní deskou Botticino Crema	54 629	54 629	40 972	39 519	8
	H4181011519991	se skleněnou vrchní deskou				46 493	8
		Zásuvkový element 800 , s 1 zásuvkou, s výřezem uprostřed, včetně otvoru pro baterii. Lze instalovat standardní nebo prostorově úsporný sifon H894250.					
	H414105151###1	s vrchní deskou Ardesia Bianca	54 629	54 629	40 972	39 519	8
	H415105151###1	s vrchní deskou Ardesia Nero	54 629	54 629	40 972	39 519	8
	H416105151###1	s vrchní deskou Piasentina Grigio	54 629	54 629	40 972	39 519	8
	H417105151###1	s vrchní deskou Botticino Crema	54 629	54 629	40 972	39 519	8
	H4181051519991	se skleněnou vrchní deskou				46 493	8
		Zásuvkový element 1000 , s 1 zásuvkou, bez výřezu					
	H414110151###1	s vrchní deskou Ardesia Bianca	57 535	57 535	41 843	40 391	4
	H415110151###1	s vrchní deskou Ardesia Nero	57 535	57 535	41 843	40 391	4
	H416110151###1	s vrchní deskou Piasentina Grigio	57 535	57 535	41 843	40 391	4
	H417110151###1	s vrchní deskou Botticino Crema	57 535	57 535	41 843	40 391	4
	H4181101519991	se skleněnou vrchní deskou				47 365	4
		Zásuvkový element 1000 , s 1 zásuvkou, s výřezem uprostřed. Lze instalovat standardní nebo prostorově úsporný sifon H894250.					
	H414111151###1	s vrchní deskou Ardesia Bianca	61 894	61 894	46 203	44 749	4
	H415111151###1	s vrchní deskou Ardesia Nero	61 894	61 894	46 203	44 749	4
	H416111151###1	s vrchní deskou Piasentina Grigio	61 894	61 894	46 203	44 749	4
	H417111151###1	s vrchní deskou Botticino Crema	61 894	61 894	46 203	44 749	4
	H4181111519991	se skleněnou vrchní deskou				51 723	4
		Zásuvkový element 1000 , s 1 zásuvkou, s výřezem uprostřed, včetně otvoru pro baterii. Lze instalovat standardní nebo prostorově úsporný sifon H894250.					
	H414115151###1	s vrchní deskou Ardesia Bianca	61 894	61 894	46 203	44 749	4
	H415115151###1	s vrchní deskou Ardesia Nero	61 894	61 894	46 203	44 749	4
	H416115151###1	s vrchní deskou Piasentina Grigio	61 894	61 894	46 203	44 749	4
	H417115151###1	s vrchní deskou Botticino Crema	61 894	61 894	46 203	44 749	4
	H4181151519991	se skleněnou vrchní deskou				51 723	4







* Umyvadlo není součástí.

4. KOUPELNOVÝ NÁBYTEK A DOPLŇKY

4.1. ARUN

Světlý dub 250 | Noce canaletto 630 | Specialcolor 990 | Multicolor 999.

Sifon není součástí umyvadlových skříněk a je nutno ho objednat zvlášť.

			Světlý dub 250	Noce canaletto 630	Special color 990	Multicolor 999	
	Číslo výrobku	Popis výrobku	Cena (CZK)	Cena (CZK)	Cena (CZK)	Cena (CZK)	Ks/pal
	H414120151###1	Zásuvkový element 1200 , s 1 zásuvkou, bez výřezu					
		s vrchní deskou Ardesia Bianca	66 543	66 543	49 108	47 365	3
	H415120151###1	s vrchní deskou Ardesia Nero	66 543	66 543	49 108	47 365	3
	H416120151###1	s vrchní deskou Piasentina Grigio	66 543	66 543	49 108	47 365	3
	H417120151###1	s vrchní deskou Botticino Crema	66 543	66 543	49 108	47 365	3
	H4181201519991	se skleněnou vrchní deskou				54 338	3
	H414121151###1	Zásuvkový element 1200 , s 1 zásuvkou, s výřezem uprostřed. Lze instalovat standardní nebo prostorově úsporný sifon H894250.					
		s vrchní deskou Ardesia Bianca	70 902	70 902	53 467	51 723	3
	H415121151###1	s vrchní deskou Ardesia Nero	70 902	70 902	53 467	51 723	3
	H416121151###1	s vrchní deskou Piasentina Grigio	70 902	70 902	53 467	51 723	3
	H417121151###1	s vrchní deskou Botticino Crema	70 902	70 902	53 467	51 723	3
	H4181211519991	se skleněnou vrchní deskou				58 698	3
	H414125151###1	Zásuvkový element 1200 , s 1 zásuvkou, s výřezem uprostřed, včetně otvoru pro baterii. Lze instalovat standardní nebo prostorově úsporný sifon H894250.					
		s vrchní deskou Ardesia Bianca	70 902	70 902	53 467	51 723	3
	H415125151###1	s vrchní deskou Ardesia Nero	70 902	70 902	53 467	51 723	3
	H416125151###1	s vrchní deskou Piasentina Grigio	70 902	70 902	53 467	51 723	3
	H417125151###1	s vrchní deskou Botticino Crema	70 902	70 902	53 467	51 723	3
	H4181251519991	se skleněnou vrchní deskou				58 698	3
	H414122151###1	Zásuvkový element 1200 , s 1 zásuvkou, s výřezem vlevo. Lze instalovat standardní nebo prostorově úsporný sifon H894250.					
		s vrchní deskou Ardesia Bianca	70 902	70 902	53 467	51 723	3
	H415122151###1	s vrchní deskou Ardesia Nero	70 902	70 902	53 467	51 723	3
	H416122151###1	s vrchní deskou Piasentina Grigio	70 902	70 902	53 467	51 723	3
	H417122151###1	s vrchní deskou Botticino Crema	70 902	70 902	53 467	51 723	3
	H4181221519991	se skleněnou vrchní deskou				58 698	3
	H414126151###1	Zásuvkový element 1200 , s 1 zásuvkou, s výřezem vlevo, včetně otvoru pro baterii. Lze instalovat standardní nebo prostorově úsporný sifon H894250.					
		s vrchní deskou Ardesia Bianca	70 902	70 902	53 467	51 723	3
	H415126151###1	s vrchní deskou Ardesia Nero	70 902	70 902	53 467	51 723	3
	H416126151###1	s vrchní deskou Piasentina Grigio	70 902	70 902	53 467	51 723	3
	H417126151###1	s vrchní deskou Botticino Crema	70 902	70 902	53 467	51 723	3
	H4181261519991	se skleněnou vrchní deskou				58 698	3
	H414123151###1	Zásuvkový element 1200 , s 1 zásuvkou, s výřezem vpravo. Lze instalovat standardní nebo prostorově úsporný sifon H894250.					
		s vrchní deskou Ardesia Bianca	70 902	70 902	53 467	51 723	3
	H415123151###1	s vrchní deskou Ardesia Nero	70 902	70 902	53 467	51 723	3
	H416123151###1	s vrchní deskou Piasentina Grigio	70 902	70 902	53 467	51 723	3
	H417123151###1	s vrchní deskou Botticino Crema	70 902	70 902	53 467	51 723	3
	H4181231519991	se skleněnou vrchní deskou				58 698	3







* Umyvadlo není součástí.

4. KOUPELNOVÝ NÁBYTEK A DOPLŇKY

4.1. ARUN

Světlý dub 250 | Noce canaletto 630 | Specialcolor 990 | Multicolor 999.

Sifon není součástí umyvadlových skříněk a je nutno ho objednat zvlášť.

			Světlý dub 250	Noce canaletto 630	Special color 990	Multicolor 999	
	Číslo výrobku	Popis výrobku	Cena (CZK)	Cena (CZK)	Cena (CZK)	Cena (CZK)	Ks/pal
		Zásuvkový element 1200 , s 1 zásuvkou, s výřezem vpravo, včetně otvoru pro baterii. Lze instalovat standardní nebo prostorově úsporný sifon H894250.					
	H414127151###1	s vrchní deskou Ardesia Bianca	70 902	70 902	53 467	51 723	3
	H415127151###1	s vrchní deskou Ardesia Nero	70 902	70 902	53 467	51 723	3
	H416127151###1	s vrchní deskou Piasentina Grigio	70 902	70 902	53 467	51 723	3
	H417127151###1	s vrchní deskou Botticino Crema	70 902	70 902	53 467	51 723	3
	H4181271519991	se skleněnou vrchní deskou				58 698	3
		Zásuvkový element 1200 , s 1 zásuvkou, s výřezem vlevo a vpravo. Lze instalovat standardní nebo prostorově úsporný sifon H894250.					
	H414124151###1	s vrchní deskou Ardesia Bianca	74 679	74 679	57 244	55 501	3
	H415124151###1	s vrchní deskou Ardesia Nero	74 679	74 679	57 244	55 501	3
	H416124151###1	s vrchní deskou Piasentina Grigio	74 679	74 679	57 244	55 501	3
	H417124151###1	s vrchní deskou Botticino Crema	74 679	74 679	57 244	55 501	3
	H4181241519991	se skleněnou vrchní deskou				62 475	3
		Zásuvkový element 1200 , s 1 zásuvkou, s výřezem vlevo a vpravo, včetně otvorů pro baterii. Lze instalovat standardní nebo prostorově úsporný sifon H894250.					
	H414129151###1	s vrchní deskou Ardesia Bianca	74 679	74 679	57 244	55 501	3
	H415129151###1	s vrchní deskou Ardesia Nero	74 679	74 679	57 244	55 501	3
	H416129151###1	s vrchní deskou Piasentina Grigio	74 679	74 679	57 244	55 501	3
	H417129151###1	s vrchní deskou Botticino Crema	74 679	74 679	57 244	55 501	3
	H4181291519991	se skleněnou vrchní deskou				62 475	3
		Zásuvkový element 1400 , s 1 zásuvkou, bez výřezu					
	H414130151###1	s vrchní deskou Ardesia Bianca	81 944	81 944	61 312	59 569	2
	H415130151###1	s vrchní deskou Ardesia Nero	81 944	81 944	61 312	59 569	2
	H416130151###1	s vrchní deskou Piasentina Grigio	81 944	81 944	61 312	59 569	2
	H417130151###1	s vrchní deskou Botticino Crema	81 944	81 944	61 312	59 569	2
	H4181301519991	se skleněnou vrchní deskou				66 543	2
		Zásuvkový element 1400 , s 1 zásuvkou, s výřezem vlevo. Lze instalovat standardní nebo prostorově úsporný sifon H894250.					
	H414132151###1	s vrchní deskou Ardesia Bianca	86 302	86 302	65 672	63 927	2
	H415132151###1	s vrchní deskou Ardesia Nero	86 302	86 302	65 672	63 927	2
	H416132151###1	s vrchní deskou Piasentina Grigio	86 302	86 302	65 672	63 927	2
	H417132151###1	s vrchní deskou Botticino Crema	86 302	86 302	65 672	63 927	2
	H4181321519991	se skleněnou vrchní deskou				70 902	2
		Zásuvkový element 1400 , s 1 zásuvkou, s výřezem vlevo, včetně otvoru pro baterii. Lze instalovat standardní nebo prostorově úsporný sifon H894250.					
	H414136151###1	s vrchní deskou Ardesia Bianca	86 302	86 302	65 672	63 927	2
	H415136151###1	s vrchní deskou Ardesia Nero	86 302	86 302	65 672	63 927	2
	H416136151###1	s vrchní deskou Piasentina Grigio	86 302	86 302	65 672	63 927	2
	H417136151###1	s vrchní deskou Botticino Crema	86 302	86 302	65 672	63 927	2
	H4181361519991	se skleněnou vrchní deskou				70 902	2







* Umyvadlo není součástí.

4. KOUPELNOVÝ NÁBYTEK A DOPLŇKY

4.1. ARUN

Světlý dub 250 | Noce canaletto 630 | Specialcolor 990 | Multicolor 999.

Sifon není součástí umyvadlových skříněk a je nutno ho objednat zvlášť.

			Světlý dub 250	Noce canaletto 630	Special color 990	Multicolor 999	
	Číslo výrobku	Popis výrobku	Cena (CZK)	Cena (CZK)	Cena (CZK)	Cena (CZK)	Ks/pal
		Zásuvkový element 1400 , s 1 zásuvkou, s výřezem vpravo. Lze instalovat standardní nebo prostorově úsporný sifon H894250.					
	H414133151###1	s vrchní deskou Ardesia Bianca	86 302	86 302	65 672	63 927	2
	H415133151###1	s vrchní deskou Ardesia Nero	86 302	86 302	65 672	63 927	2
	H416133151###1	s vrchní deskou Piasentina Grigio	86 302	86 302	65 672	63 927	2
	H417133151###1	s vrchní deskou Botticino Crema	86 302	86 302	65 672	63 927	2
	H4181331519991	se skleněnou vrchní deskou				70 902	2
		Zásuvkový element 1400 , s 1 zásuvkou, s výřezem vpravo, včetně otvoru pro baterii. Lze instalovat standardní nebo prostorově úsporný sifon H894250.					
	H414137151###1	s vrchní deskou Ardesia Bianca	86 302	86 302	65 672	63 927	2
	H415137151###1	s vrchní deskou Ardesia Nero	86 302	86 302	65 672	63 927	2
	H416137151###1	s vrchní deskou Piasentina Grigio	86 302	86 302	65 672	63 927	2
	H417137151###1	s vrchní deskou Botticino Crema	86 302	86 302	65 672	63 927	2
	H4181371519991	se skleněnou vrchní deskou				70 902	2
		Zásuvkový element 1400 , s 1 zásuvkou, s výřezem vlevo a vpravo. Lze instalovat standardní nebo prostorově úsporný sifon H894250.					
	H414134151###1	s vrchní deskou Ardesia Bianca	90 080	90 080	69 449	67 706	2
	H415134151###1	s vrchní deskou Ardesia Nero	90 080	90 080	69 449	67 706	2
	H416134151###1	s vrchní deskou Piasentina Grigio	90 080	90 080	69 449	67 706	2
	H417134151###1	s vrchní deskou Botticino Crema	90 080	90 080	69 449	67 706	2
	H4181341519991	se skleněnou vrchní deskou				74 679	2
		Zásuvkový element 1400 , s 1 zásuvkou, s výřezem vlevo a vpravo, včetně otvorů pro baterii. Lze instalovat standardní nebo prostorově úsporný sifon H894250.					
	H414139151###1	s vrchní deskou Ardesia Bianca	90 080	90 080	69 449	67 706	2
	H415139151###1	s vrchní deskou Ardesia Nero	90 080	90 080	69 449	67 706	2
	H416139151###1	s vrchní deskou Piasentina Grigio	90 080	90 080	69 449	67 706	2
	H417139151###1	s vrchní deskou Botticino Crema	90 080	90 080	69 449	67 706	2
	H4181391519991	se skleněnou vrchní deskou				74 679	2
		Zásuvkový element 1600 , s 1 zásuvkou, bez výřezu					
	H414140151###1	s vrchní deskou Ardesia Bianca	89 208	89 208	66 543	64 800	2
	H415140151###1	s vrchní deskou Ardesia Nero	89 208	89 208	66 543	64 800	2
	H416140151###1	s vrchní deskou Piasentina Grigio	89 208	89 208	66 543	64 800	2
	H417140151###1	s vrchní deskou Botticino Crema	89 208	89 208	66 543	64 800	2
	H4181401519991	se skleněnou vrchní deskou				71 773	2
		Zásuvkový element 1600 , s 1 zásuvkou, s výřezem vlevo. Lze instalovat standardní nebo prostorově úsporný sifon H894250.					
	H414142151###1	s vrchní deskou Ardesia Bianca	93 568	93 568	70 902	69 158	2
	H415142151###1	s vrchní deskou Ardesia Nero	93 568	93 568	70 902	69 158	2
	H416142151###1	s vrchní deskou Piasentina Grigio	93 568	93 568	70 902	69 158	2
	H417142151###1	s vrchní deskou Botticino Crema	93 568	93 568	70 902	69 158	2
	H4181421519991	se skleněnou vrchní deskou				76 133	2





* Umyvadlo není součástí.

4. KOUPELNOVÝ NÁBYTEK A DOPLŇKY

4.1. ARUN

Světlý dub 250 | Noce canaletto 630 | Specialcolor 990 | Multicolor 999.

Sifon není součástí umyvadlových skříněk a je nutno ho objednat zvlášť.

			Světlý dub 250	Noce canaletto 630	Special color 990	Multicolor 999	
	Číslo výrobku	Popis výrobku	Cena (CZK)	Cena (CZK)	Cena (CZK)	Cena (CZK)	Ks/pal
		Zásuvkový element 1600 , s 1 zásuvkou, s výřezem vlevo, včetně otvoru pro baterii. Lze instalovat standardní nebo prostorově úsporný sifon H894250.					
	H414146151###1	s vrchní deskou Ardesia Bianca	93 568	93 568	70 902	69 158	2
	H415146151###1	s vrchní deskou Ardesia Nero	93 568	93 568	70 902	69 158	2
	H416146151###1	s vrchní deskou Piasentina Grigio	93 568	93 568	70 902	69 158	2
	H417146151###1	s vrchní deskou Botticino Crema	93 568	93 568	70 902	69 158	2
	H4181461519991	se skleněnou vrchní deskou				76 133	2
		Zásuvkový element 1600 , s 1 zásuvkou, s výřezem vpravo. Lze instalovat standardní nebo prostorově úsporný sifon H894250.					
	H414143151###1	s vrchní deskou Ardesia Bianca	93 568	93 568	70 902	69 158	2
	H415143151###1	s vrchní deskou Ardesia Nero	93 568	93 568	70 902	69 158	2
	H416143151###1	s vrchní deskou Piasentina Grigio	93 568	93 568	70 902	69 158	2
	H417143151###1	s vrchní deskou Botticino Crema	93 568	93 568	70 902	69 158	2
	H4181431519991	se skleněnou vrchní deskou				76 133	2
		Zásuvkový element 1600 , s 1 zásuvkou, s výřezem vpravo, včetně otvoru pro baterii. Lze instalovat standardní nebo prostorově úsporný sifon H894250.					
	H414147151###1	s vrchní deskou Ardesia Bianca	93 568	93 568	70 902	69 158	2
	H415147151###1	s vrchní deskou Ardesia Nero	93 568	93 568	70 902	69 158	2
	H416147151###1	s vrchní deskou Piasentina Grigio	93 568	93 568	70 902	69 158	2
	H417147151###1	s vrchní deskou Botticino Crema	93 568	93 568	70 902	69 158	2
	H4181471519991	se skleněnou vrchní deskou				76 133	2
		Zásuvkový element 1600 , s 1 zásuvkou, s výřezem vlevo a vpravo. Lze instalovat standardní nebo prostorově úsporný sifon H894250.					
	H414144151###1	s vrchní deskou Ardesia Bianca	97 345	97 345	74 679	72 936	2
	H415144151###1	s vrchní deskou Ardesia Nero	97 345	97 345	74 679	72 936	2
	H416144151###1	s vrchní deskou Piasentina Grigio	97 345	97 345	74 679	72 936	2
	H417144151###1	s vrchní deskou Botticino Crema	97 345	97 345	74 679	72 936	2
	H4181441519991	se skleněnou vrchní deskou				79 910	2
		Zásuvkový element 1600 , s 1 zásuvkou, s výřezem vlevo a vpravo, včetně otvorů pro baterii. Lze instalovat standardní nebo prostorově úsporný sifon H894250.					
	H414149151###1	s vrchní deskou Ardesia Bianca	97 345	97 345	74 679	72 936	2
	H415149151###1	s vrchní deskou Ardesia Nero	97 345	97 345	74 679	72 936	2
	H416149151###1	s vrchní deskou Piasentina Grigio	97 345	97 345	74 679	72 936	2
	H417149151###1	s vrchní deskou Botticino Crema	97 345	97 345	74 679	72 936	2
	H4181491519991	se skleněnou vrchní deskou				79 910	2

* Umyvadlo není součástí.

4.1. ARUN

Výběr kamene 770: Ardesia Bianca, Ardesia Nera, Piasentina Grigio, Botticino Crema.

Při objednávce je nutné uvést název vybraného kamene.

	Číslo výrobku	Popis výrobku	Cena (CZK)	Ks/pal
	H4191001517701	Umyvadlová deska 800, bez výřezu, tloušťka 80 mm, včetně 2 nástěnných držáků	23 247	13
	H4191011517701	Umyvadlová deska 800, s výřezem uprostřed, tloušťka 80 mm, včetně 2 nástěnných držáků	27 605	13
	H4191051517701	Umyvadlová deska 800, s výřezem uprostřed, tloušťka 80 mm, včetně otvoru pro baterii, včetně 2 nástěnných držáků	27 605	13
	H4191101517701	Umyvadlová deska 1000, bez výřezu, tloušťka 80 mm, včetně 2 nástěnných držáků	26 733	13
	H4191111517701	Umyvadlová deska 1000, s výřezem uprostřed, tloušťka 80 mm, včetně 2 nástěnných držáků	31 093	13
	H4191151517701	Umyvadlová deska 1000, s výřezem uprostřed, tloušťka 80 mm, včetně otvoru pro baterii, včetně 2 nástěnných držáků	31 093	13
	H4191201517701	Umyvadlová deska 1200, bez výřezu, tloušťka 80 mm, včetně 2 nástěnných držáků	30 221	8
	H4191211517701	Umyvadlová deska 1200, s výřezem uprostřed, tloušťka 80 mm, včetně 2 nástěnných držáků	34 579	8
	H4191251517701	Umyvadlová deska 1200, s výřezem uprostřed, tloušťka 80 mm, včetně otvoru pro baterii, včetně 2 nástěnných držáků	34 579	8
	H4191221517701	Umyvadlová deska 1200, s výřezem vlevo, tloušťka 80 mm, včetně 2 nástěnných držáků	34 579	8
	H4191261517701	Umyvadlová deska 1200, s výřezem vlevo, tloušťka 80 mm, včetně otvoru pro baterii, včetně 2 nástěnných držáků	34 579	8
	H4191231517701	Umyvadlová deska 1200, s výřezem vpravo, tloušťka 80 mm, včetně 2 nástěnných držáků	34 579	8
	H4191271517701	Umyvadlová deska 1200, s výřezem vpravo, tloušťka 80 mm, včetně otvoru pro baterii, včetně 2 nástěnných držáků	34 579	8
	H4191241517701	Umyvadlová deska 1200, tloušťka 80 mm, s výřezem vlevo a vpravo, včetně 2 nástěnných držáků	38 357	8
	H4191291517701	Umyvadlová deska 1200, s výřezem vlevo a vpravo, tloušťka 80 mm, včetně otvorů pro baterii, včetně 2 nástěnných držáků	38 357	8
	H4191301517701	Umyvadlová deska 1400, bez výřezu, tloušťka 80 mm, včetně 3 nástěnných držáků	34 579	8
	H4191311517701	Umyvadlová deska 1400, s výřezem uprostřed, tloušťka 80 mm, včetně 3 nástěnných držáků	38 937	8

* Umyvadlo není součástí.

4.1. ARUN

Výběr kamene 770: Ardesia Bianca, Ardesia Nera, Piasentina Grigio, Botticino Crema.

Při objednávce je nutné uvést název vybraného kamene.

	Číslo výrobku	Popis výrobku	Cena (CZK)	Ks/pal
	H4191351517701	Umyvadlová deska 1400 , s výřezem uprostřed, tloušťka 80 mm, včetně otvoru pro baterii, včetně 3 nástěnných držáků	38 937	8
	H4191321517701	Umyvadlová deska 1400 , s výřezem vlevo, tloušťka 80 mm, včetně 3 nástěnných držáků	38 937	8
	H4191361517701	Umyvadlová deska 1400 , s výřezem vlevo, tloušťka 80 mm, včetně otvoru pro baterii, včetně 3 nástěnných držáků	38 937	8
	H4191331517701	Umyvadlová deska 1400 , s výřezem vpravo, tloušťka 80 mm, včetně 3 nástěnných držáků	38 937	8
	H4191371517701	Umyvadlová deska 1400 , s výřezem vpravo, tloušťka 80 mm, včetně otvoru pro baterii, včetně 3 nástěnných držáků	38 937	8
	H4191341517701	Umyvadlová deska 1400 , s výřezem vlevo a vpravo, tloušťka 80 mm, včetně 3 nástěnných držáků	42 716	8
	H4191391517701	Umyvadlová deska 1400 , s výřezem vlevo a vpravo, tloušťka 80 mm, včetně otvorů pro baterii, včetně 3 nástěnných držáků	42 716	8
	H4191401517701	Umyvadlová deska 1600 , bez výřezu, tloušťka 80 mm, včetně 3 nástěnných držáků	38 937	8
	H4191411517701	Umyvadlová deska 1600 , s výřezem uprostřed, tloušťka 80 mm, včetně 3 nástěnných držáků	43 297	8
	H4191451517701	Umyvadlová deska 1600 , s výřezem uprostřed, tloušťka 80 mm, včetně otvoru pro baterii, včetně 3 nástěnných držáků	43 297	8
	H4191421517701	Umyvadlová deska 1600 , s výřezem vlevo, tloušťka 80 mm, včetně 3 nástěnných držáků	43 297	8
	H4191461517701	Umyvadlová deska 1600 , s výřezem vlevo, tloušťka 80 mm, včetně otvoru pro baterii, včetně 3 nástěnných držáků	43 297	8
	H4191431517701	Umyvadlová deska 1600 , s výřezem vpravo, tloušťka 80 mm, včetně 3 nástěnných držáků	43 297	8
	H4191471517701	Umyvadlová deska 1600 , s výřezem vpravo, tloušťka 80 mm, včetně otvoru pro baterii, včetně 3 nástěnných držáků	43 297	8
	H4191441517701	Umyvadlová deska 1600 , s výřezem vlevo a vpravo, tloušťka 80 mm, včetně 3 nástěnných držáků	47 074	8
	H4191491517701	Umyvadlová deska 1600 , s výřezem vlevo a vpravo, tloušťka 80 mm, včetně otvorů pro baterii, včetně 3 nástěnných držáků	47 074	8

* Umyvadlo není součástí.

4. KOUPELNOVÝ NÁBYTEK A DOPLŇKY

4.1. ARUN

Světlý dub 250 | Noce canaletto 630 | Specialcolor 990 | Multicolor 999

	Číslo výrobku	Popis výrobku	Cena (CZK)	Ks/pal
	H4195011512501	Vysoká skříňka 1650 , 1 dvířka, závěsy dveří vlevo světlý dub	57 826	4
	H4195011516301	noce canaletto	57 826	4
	H4195011519901	specialcolor	37 194	4
	H4195011519991	multicolor	34 288	4
	H4195021512501	Vysoká skříňka 1650 , 1 dvířka, závěsy dveří vpravo světlý dub	57 826	4
	H4195021516301	noce canaletto	57 826	4
	H4195021519901	specialcolor	37 194	4
	H4195021519991	multicolor	34 288	4
	H4195101512501	Nízká skříňka , otevřená přední část, kouřové sklo 8mm světlý dub	19 469	4
	H4195101516301	noce canaletto	19 469	4
	H4195101519901	specialcolor	16 563	4
	H4195101519991	multicolor	16 272	4
	H4195201512501	Střední skříňka , otevřená přední část, kouřové sklo 8mm světlý dub	21 793	4
	H4195201516301	noce canaletto	21 793	4
	H4195201519901	specialcolor	18 887	4
	H4195201519991	multicolor	18 598	4
	H4931500040001	Držák na ručník 300 mm chrom	3 255	---
	H4931504500001	černá mat	3 255	---
	H4931510040001	Držák na ručník 400 mm chrom	3 546	---
	H4931514500001	černá mat	3 546	---
	H8942500000001	Prostorově úsporný sifon	770	200

4.2. LANI

Bílá mat 260 | Šedá traffic 266 | Divoký dub 267.

	Číslo výrobku	Popis výrobku	Cena (CZK)	Ks/pal
	H4046401122601	Umyvadlová deska , 58,5 × 49,5 cm, tloušťka 65 mm, bez výřezu, včetně 2 nástěnných držáků		
	H4046401122661	bílá mat	10 584	34
	H4046401122671	šedá traffic	10 584	34
	H4046411122601	Umyvadlová deska , 58,5 × 49,5 cm, tloušťka 65 mm, s výřezem uprostřed, včetně 2 nástěnných držáků		
	H4046411122661	bílá mat	11 200	34
	H4046411122671	šedá traffic	11 200	34
	H4046501122601	Umyvadlová deska , 78,5 × 49,5 cm, tloušťka 65 mm, bez výřezu, včetně 2 nástěnných držáků		
	H4046501122661	bílá mat	11 200	34
	H4046501122671	šedá traffic	11 200	34
	H4046511122601	Umyvadlová deska , 78,5 × 49,5 cm, tloušťka 65 mm, s výřezem uprostřed, včetně 2 nástěnných držáků		
	H4046511122661	bílá mat	11 815	34
	H4046511122671	šedá traffic	11 815	34
	H4046601122601	Umyvadlová deska , 98,5 × 49,5 cm, tloušťka 65 mm, bez výřezu, včetně 2 nástěnných držáků		
	H4046601122661	bílá mat	11 815	23
	H4046601122671	šedá traffic	11 815	23
	H4046611122601	Umyvadlová deska , 98,5 × 49,5 cm, tloušťka 65 mm, s výřezem uprostřed, včetně 2 nástěnných držáků		
	H4046611122661	bílá mat	12 430	23
	H4046611122671	šedá traffic	12 430	23
	H4046701122601	Umyvadlová deska , 118,5 × 49,5 cm, tloušťka 65 mm, bez výřezu, včetně 2 nástěnných držáků		
	H4046701122661	bílá mat	12 430	23
	H4046701122671	šedá traffic	12 430	23
	H4046711122601	Umyvadlová deska , 118,5 × 49,5 cm, tloušťka 65 mm, s výřezem uprostřed, včetně 2 nástěnných držáků		
	H4046711122661	bílá mat	13 046	23
	H4046711122671	šedá traffic	13 046	23
	H4046721122601	Umyvadlová deska , 118,5 × 49,5 cm, tloušťka 65 mm, s výřezem vlevo, včetně 2 nástěnných držáků		
	H4046721122661	bílá mat	13 046	23
	H4046721122671	šedá traffic	13 046	23
	H4046731122601	Umyvadlová deska , 118,5 × 49,5 cm, tloušťka 65 mm, s výřezem vpravo, včetně 2 nástěnných držáků		
	H4046731122661	bílá mat	13 046	23
	H4046731122671	šedá traffic	13 046	23
	H4046741122601	Umyvadlová deska , 118,5 × 49,5 cm, tloušťka 65 mm, s výřezem vlevo a vpravo, včetně 2 nástěnných držáků		
	H4046741122661	bílá mat	13 661	23
	H4046741122671	šedá traffic	13 661	23

* Umyvadlo není součástí.

4.2. LANI

Bílá mat 260 | Šedá traffic 266 | Divoký dub 267.



	Číslo výrobku	Popis výrobku	Cena (CZK)	Ks/pal
	H4046801122601 H4046801122661 H4046801122671	Umyvadlová deska , 137 × 49,5 cm, tloušťka 65 mm, bez výřezu, včetně 3 nástěnných držáků bílá mat šedá traffic divoký dub	14 461 14 461 14 461	13 13 13
	H4046811122601 H4046811122661 H4046811122671	Umyvadlová deska , 137 × 49,5 cm, tloušťka 65 mm, s výřezem uprostřed, včetně 3 nástěnných držáků bílá mat šedá traffic divoký dub	15 077 15 077 15 077	13 13 13
	H4046821122601 H4046821122661 H4046821122671	Umyvadlová deska , 137 × 49,5 cm, tloušťka 65 mm, s výřezem vlevo, včetně 3 nástěnných držáků bílá mat šedá traffic divoký dub	15 077 15 077 15 077	13 13 13
	H4046831122601 H4046831122661 H4046831122671	Umyvadlová deska , 137 × 49,5 cm, tloušťka 65 mm, s výřezem vpravo, včetně 3 nástěnných držáků bílá mat šedá traffic divoký dub	15 077 15 077 15 077	13 13 13
	H4046841122601 H4046841122661 H4046841122671	Umyvadlová deska , 137 × 49,5 cm, tloušťka 65 mm, s výřezem vlevo a vpravo, včetně 3 nástěnných držáků bílá mat šedá traffic divoký dub	15 692 15 692 15 692	13 13 13
	H4046901122601 H4046901122661 H4046901122671	Umyvadlová deska , 157 × 49,5 cm, tloušťka 65 mm, bez výřezu, včetně 3 nástěnných držáků bílá mat šedá traffic divoký dub	15 077 15 077 15 077	13 13 13
	H4046911122601 H4046911122661 H4046911122671	Umyvadlová deska , 157 × 49,5 cm, tloušťka 65 mm, s výřezem uprostřed, včetně 3 nástěnných držáků bílá mat šedá traffic divoký dub	15 692 15 692 15 692	13 13 13
	H4046921122601 H4046921122661 H4046921122671	Umyvadlová deska , 157 × 49,5 cm, tloušťka 65 mm, s výřezem vlevo, včetně 3 nástěnných držáků bílá mat šedá traffic divoký dub	15 692 15 692 15 692	13 13 13
	H4046931122601 H4046931122661 H4046931122671	Umyvadlová deska , 157 × 49,5 cm, tloušťka 65 mm, s výřezem vpravo, včetně 3 nástěnných držáků bílá mat šedá traffic divoký dub	15 692 15 692 15 692	13 13 13
	H4046941122601 H4046941122661 H4046941122671	Umyvadlová deska , 157 × 49,5 cm, tloušťka 65 mm, s výřezem vlevo a vpravo, včetně 3 nástěnných držáků bílá mat šedá traffic divoký dub	16 307 16 307 16 307	13 13 13

* Umyvadlo není součástí.

4.2. LANI

Bílá mat 260 | Bílá lesk 261 | Šedá traffic 266 | Divoký dub 267 | Specialcolor 990 | Multicolor 999.

Sífon není součástí umyvadlových skříněk a je nutno ho objednat zvlášť.



	Číslo výrobku	Popis výrobku	Cena (CZK)	Ks/pal	
		Modulární systém , 78,5 × 49,5 × 58 cm, s umyvadlovou deskou 65 mm, bez výřezu, se 2 zásuvkami.			
		umyvadlová deska v barvě bílá mat (260)			
	H4045501122601	bílá mat	23 691	6	
	H4045501122611	bílá lesk	23 691	6	
	H4045501122661	šedá traffic	23 691	6	
	H4045501122671	divoký dub	27 998	6	
	H4045501129901	specialcolor	32 922	6	
	H4045501129991	multicolor	30 767	6	
		umyvadlová deska v barvě šedá traffic (266)			
	H4055501122601	bílá mat	23 691	6	
	H4055501122611	bílá lesk	23 691	6	
	H4055501122661	šedá traffic	23 691	6	
	H4055501122671	divoký dub	27 998	6	
	H4055501129901	specialcolor	32 922	6	
	H4055501129991	multicolor	30 767	6	
		umyvadlová deska v barvě divoký dub (267)			
	H4065501122601	bílá mat	23 691	6	
	H4065501122611	bílá lesk	23 691	6	
	H4065501122661	šedá traffic	23 691	6	
	H4065501122671	divoký dub	27 998	6	
	H4065501129901	specialcolor	32 922	6	
	H4065501129991	multicolor	30 767	6	
			Modulární systém , 78,5 × 49,5 × 58 cm, s umyvadlovou deskou 65 mm, s výřezem uprostřed, se 2 zásuvkami. Lze instalovat standardní nebo prostorově úsporný sífon H894250.		
			umyvadlová deska v barvě bílá mat (260)		
H4045511122601		bílá mat	24 307	6	
H4045511122611		bílá lesk	24 307	6	
H4045511122661		šedá traffic	24 307	6	
H4045511122671		divoký dub	28 614	6	
H4045511129901		specialcolor	33 537	6	
H4045511129991		multicolor	31 382	6	
		umyvadlová deska v barvě šedá traffic (266)			
H4055511122601		bílá mat	24 307	6	
H4055511122611		bílá lesk	24 307	6	
H4055511122661		šedá traffic	24 307	6	
H4055511122671		divoký dub	28 614	6	
H4055511129901		specialcolor	33 537	6	
H4055511129991		multicolor	31 382	6	
		umyvadlová deska v barvě divoký dub (267)			
H4065511122601		bílá mat	24 307	6	
H4065511122611		bílá lesk	24 307	6	
H4065511122661		šedá traffic	24 307	6	
H4065511122671		divoký dub	28 614	6	
H4065511129901		specialcolor	33 537	6	
H4065511129991		multicolor	31 382	6	

* Umyvadlo není součástí.

4.2. LANI

Bílá mat 260 | Bílá lesk 261 | Šedá traffic 266 | Divoký dub 267 | Specialcolor 990 | Multicolor 999.

Sífon není součástí umyvadlových skříněk a je nutno ho objednat zvlášť.



	Číslo výrobku	Popis výrobku	Cena (CZK)	Ks/pal
		Modulární systém , 98,5 × 49,5 × 58 cm, s umyvadlovou deskou 65 mm, bez výřezu, se 2 zásuvkami.		
		umyvadlová deska v barvě bílá mat (260)		
	H4045601122601	bílá mat	27 075	4
	H4045601122611	bílá lesk	27 075	4
	H4045601122661	šedá traffic	27 075	4
	H4045601122671	divoký dub	31 382	4
	H4045601129901	specialcolor	36 306	4
	H4045601129991	multicolor	34 152	4
		umyvadlová deska v barvě šedá traffic (266)		
	H4055601122601	bílá mat	27 075	4
	H4055601122611	bílá lesk	27 075	4
	H4055601122661	šedá traffic	27 075	4
	H4055601122671	divoký dub	31 382	4
	H4055601129901	specialcolor	36 306	4
	H4055601129991	multicolor	34 152	4
		umyvadlová deska v barvě divoký dub (267)		
	H4065601122601	bílá mat	27 075	4
	H4065601122611	bílá lesk	27 075	4
	H4065601122661	šedá traffic	27 075	4
	H4065601122671	divoký dub	31 382	4
H4065601129901	specialcolor	36 306	4	
H4065601129991	multicolor	34 152	4	
		Modulární systém , 98,5 × 49,5 × 58 cm, s umyvadlovou deskou 65 mm, s výřezem uprostřed, se 2 zásuvkami. Lze instalovat standardní nebo prostorově úsporný sífon H894250.		
		umyvadlová deska v barvě bílá mat (260)		
	H4045611122601	bílá mat	27 691	4
	H4045611122611	bílá lesk	27 691	4
	H4045611122661	šedá traffic	27 691	4
	H4045611122671	divoký dub	31 998	4
	H4045611129901	specialcolor	36 921	4
	H4045611129991	multicolor	34 767	4
		umyvadlová deska v barvě šedá traffic (266)		
	H4055611122601	bílá mat	27 691	4
	H4055611122611	bílá lesk	27 691	4
	H4055611122661	šedá traffic	27 691	4
	H4055611122671	divoký dub	31 998	4
	H4055611129901	specialcolor	36 921	4
	H4055611129991	multicolor	34 767	4
		umyvadlová deska v barvě divoký dub (267)		
	H4065611122601	bílá mat	27 691	4
	H4065611122611	bílá lesk	27 691	4
	H4065611122661	šedá traffic	27 691	4
	H4065611122671	divoký dub	31 998	4
H4065611129901	specialcolor	36 921	4	
H4065611129991	multicolor	34 767	4	

* Umyvadlo není součástí.

4.2. LANI

Bílá mat 260 | Bílá lesk 261 | Šedá traffic 266 | Divoký dub 267 | Specialcolor 990 | Multicolor 999.

Sífon není součástí umyvadlových skříněk a je nutno ho objednat zvlášť.



	Číslo výrobku	Popis výrobku	Cena (CZK)	Ks/pal	
		Modulární systém , 118,5 × 49,5 × 58 cm, s umyvadlovou deskou 65 mm, bez výřezu, se 2 zásuvkami.			
		umyvadlová deska v barvě bílá mat (260)			
		H4045701122601 bílá mat	30 152	2	
		H4045701122611 bílá lesk	30 152	2	
		H4045701122661 šedá traffic	30 152	2	
		H4045701122671 divoký dub	34 460	2	
		H4045701129901 specialcolor	39 383	2	
		H4045701129991 multicolor	37 229	2	
		umyvadlová deska v barvě šedá traffic (266)			
		H4055701122601 bílá mat	30 152	2	
		H4055701122611 bílá lesk	30 152	2	
		H4055701122661 šedá traffic	30 152	2	
		H4055701122671 divoký dub	34 460	2	
		H4055701129901 specialcolor	39 383	2	
		H4055701129991 multicolor	37 229	2	
		umyvadlová deska v barvě divoký dub (267)			
		H4065701122601 bílá mat	30 152	2	
		H4065701122611 bílá lesk	30 152	2	
		H4065701122661 šedá traffic	30 152	2	
		H4065701122671 divoký dub	34 460	2	
		H4065701129901 specialcolor	39 383	2	
		H4065701129991 multicolor	37 229	2	
			Modulární systém , 118,5 × 49,5 × 58 cm, s umyvadlovou deskou 65 mm, s výřezem uprostřed, se 2 zásuvkami. Lze instalovat standardní nebo prostorově úsporný sífon H894250.		
			umyvadlová deska v barvě bílá mat (260)		
		H4045711122601 bílá mat	30 767	2	
		H4045711122611 bílá lesk	30 767	2	
		H4045711122661 šedá traffic	30 767	2	
		H4045711122671 divoký dub	35 076	2	
		H4045711129901 specialcolor	39 997	2	
		H4045711129991 multicolor	37 844	2	
		umyvadlová deska v barvě šedá traffic (266)			
		H4055711122601 bílá mat	30 767	2	
		H4055711122611 bílá lesk	30 767	2	
		H4055711122661 šedá traffic	30 767	2	
		H4055711122671 divoký dub	35 076	2	
		H4055711129901 specialcolor	39 997	2	
		H4055711129991 multicolor	37 844	2	
		umyvadlová deska v barvě divoký dub (267)			
		H4065711122601 bílá mat	30 767	2	
		H4065711122611 bílá lesk	30 767	2	
		H4065711122661 šedá traffic	30 767	2	
		H4065711122671 divoký dub	35 076	2	
		H4065711129901 specialcolor	39 997	2	
		H4065711129991 multicolor	37 844	2	

* Umyvadlo není součástí.

4.2. LANI

Bílá mat 260 | Bílá lesk 261 | Šedá traffic 266 | Divoký dub 267 | Specialcolor 990 | Multicolor 999.

Sifon není součástí umyvadlových skříněk a je nutno ho objednat zvlášť.



	Číslo výrobku	Popis výrobku	Cena (CZK)	Ks/pal
		Modulární systém , 118,5 × 49,5 × 58 cm, s umyvadlovou deskou 65 mm, s výřezem vlevo, se 2 zásuvkami. Lze instalovat standardní nebo prostorově úsporný sifon H894250.		
		umyvadlová deska v barvě bílá mat (260)		
	H4045721122601	bílá mat	30 767	2
	H4045721122611	bílá lesk	30 767	2
	H4045721122661	šedá traffic	30 767	2
	H4045721122671	divoký dub	35 076	2
	H4045721129901	specialcolor	39 997	2
	H4045721129991	multicolor	37 844	2
		umyvadlová deska v barvě šedá traffic (266)		
	H4055721122601	bílá mat	30 767	2
	H4055721122611	bílá lesk	30 767	2
	H4055721122661	šedá traffic	30 767	2
	H4055721122671	divoký dub	35 076	2
	H4055721129901	specialcolor	39 997	2
	H4055721129991	multicolor	37 844	2
		umyvadlová deska v barvě divoký dub (267)		
	H4065721122601	bílá mat	30 767	2
	H4065721122611	bílá lesk	30 767	2
	H4065721122661	šedá traffic	30 767	2
	H4065721122671	divoký dub	35 076	2
	H4065721129901	specialcolor	39 997	2
H4065721129991	multicolor	37 844	2	
		Modulární systém , 118,5 × 49,5 × 58 cm, s umyvadlovou deskou 65 mm, s výřezem vpravo, se 2 zásuvkami. Lze instalovat standardní nebo prostorově úsporný sifon H894250.		
		umyvadlová deska v barvě bílá mat (260)		
	H4045731122601	bílá mat	30 767	2
	H4045731122611	bílá lesk	30 767	2
	H4045731122661	šedá traffic	30 767	2
	H4045731122671	divoký dub	35 076	2
	H4045731129901	specialcolor	39 997	2
	H4045731129991	multicolor	37 844	2
		umyvadlová deska v barvě šedá traffic (266)		
	H4055731122601	bílá mat	30 767	2
	H4055731122611	bílá lesk	30 767	2
	H4055731122661	šedá traffic	30 767	2
	H4055731122671	divoký dub	35 076	2
	H4055731129901	specialcolor	39 997	2
	H4055731129991	multicolor	37 844	2
		umyvadlová deska v barvě divoký dub (267)		
	H4065731122601	bílá mat	30 767	2
	H4065731122611	bílá lesk	30 767	2
	H4065731122661	šedá traffic	30 767	2
	H4065731122671	divoký dub	35 076	2
	H4065731129901	specialcolor	39 997	2
H4065731129991	multicolor	37 844	2	

* Umyvadlo není součástí.

4.2. LANI

Bílá mat 260 | Bílá lesk 261 | Šedá traffic 266 | Divoký dub 267 | Specialcolor 990 | Multicolor 999.

Sifon není součástí umyvadlových skříněk a je nutno ho objednat zvlášť.



	Číslo výrobku	Popis výrobku	Cena (CZK)	Ks/pal	
		Modulární systém , 118,5 × 49,5 × 58 cm, s umyvadlovou deskou 65 mm, s výřezem vlevo a vpravo, se 2 zásuvkami. Lze instalovat standardní nebo prostorově úsporný sifon H894250.			
		umyvadlová deska v barvě bílá mat (260)			
	H4045741122601	bílá mat	31 412	2	
	H4045741122611	bílá lesk	31 412	2	
	H4045741122661	šedá traffic	31 412	2	
	H4045741122671	divoký dub	35 742	2	
	H4045741129901	specialcolor	40 652	2	
	H4045741129991	multicolor	38 502	2	
		umyvadlová deska v barvě šedá traffic (266)			
	H4055741122601	bílá mat	31 412	2	
	H4055741122611	bílá lesk	31 412	2	
	H4055741122661	šedá traffic	31 412	2	
	H4055741122671	divoký dub	35 742	2	
	H4055741129901	specialcolor	40 652	2	
	H4055741129991	multicolor	38 502	2	
		umyvadlová deska v barvě divoký dub (267)			
	H4065741122601	bílá mat	31 412	2	
	H4065741122611	bílá lesk	31 412	2	
	H4065741122661	šedá traffic	31 412	2	
	H4065741122671	divoký dub	35 742	2	
	H4065741129901	specialcolor	40 652	2	
	H4065741129991	multicolor	38 502	2	
			Modulární systém , 137 × 49,5 × 58 cm, s umyvadlovou deskou 65 mm, bez výřezu, se 4 zásuvkami (zásuvkový element 800 vlevo + zásuvkový element 600 vpravo).		
			umyvadlová deska v barvě bílá mat (260)		
H4045801122601		bílá mat	39 074	2	
H4045801122611		bílá lesk	39 074	2	
H4045801122661		šedá traffic	39 074	2	
H4045801122671		divoký dub	46 766	2	
H4045801129901		specialcolor	54 151	2	
H4045801129991		multicolor	51 998	2	
		umyvadlová deska v barvě šedá traffic (266)			
H4055801122601		bílá mat	39 074	2	
H4055801122611		bílá lesk	39 074	2	
H4055801122661		šedá traffic	39 074	2	
H4055801122671		divoký dub	46 766	2	
H4055801129901		specialcolor	54 151	2	
H4055801129991		multicolor	51 998	2	
		umyvadlová deska v barvě divoký dub (267)			
H4065801122601		bílá mat	39 074	2	
H4065801122611		bílá lesk	39 074	2	
H4065801122661		šedá traffic	39 074	2	
H4065801122671		divoký dub	46 766	2	
H4065801129901		specialcolor	54 151	2	
H4065801129991		multicolor	51 998	2	

* Umyvadlo není součástí.

4.2. LANI

Bílá mat 260 | Bílá lesk 261 | Šedá traffic 266 | Divoký dub 267 | Specialcolor 990 | Multicolor 999.

Sifon není součástí umyvadlových skříněk a je nutno ho objednat zvlášť.



	Číslo výrobku	Popis výrobku	Cena (CZK)	Ks/pal
		Modulární systém , 137 × 49,5 × 58 cm, s umyvadlovou deskou 65 mm, bez výřezu, se 4 zásuvkami (zásuvkový element 800 vpravo + zásuvkový element 600 vlevo).		
		umyvadlová deska v barvě bílá mat (260)		
	H4045811122601	bílá mat	39 074	2
	H4045811122611	bílá lesk	39 074	2
	H4045811122661	šedá traffic	39 074	2
	H4045811122671	divoký dub	46 766	2
	H4045811129901	specialcolor	54 151	2
	H4045811129991	multicolor	51 998	2
		umyvadlová deska v barvě šedá traffic (266)		
	H4055811122601	bílá mat	39 074	2
	H4055811122611	bílá lesk	39 074	2
	H4055811122661	šedá traffic	39 074	2
	H4055811122671	divoký dub	46 766	2
	H4055811129901	specialcolor	54 151	2
	H4055811129991	multicolor	51 998	2
		umyvadlová deska v barvě divoký dub (267)		
	H4065811122601	bílá mat	39 074	2
	H4065811122611	bílá lesk	39 074	2
	H4065811122661	šedá traffic	39 074	2
	H4065811122671	divoký dub	46 766	2
H4065811129901	specialcolor	54 151	2	
H4065811129991	multicolor	51 998	2	
		Modulární systém , 137 × 49,5 × 58 cm, s umyvadlovou deskou 65 mm, s výřezem vlevo, se 4 zásuvkami (zásuvkový element 800 vlevo + zásuvkový element 600 vpravo). Lze instalovat standardní nebo prostorově úsporný sifon H894250.		
		umyvadlová deska v barvě bílá mat (260)		
	H4045821122601	bílá mat	39 690	2
	H4045821122611	bílá lesk	39 690	2
	H4045821122661	šedá traffic	39 690	2
	H4045821122671	divoký dub	47 382	2
	H4045821129901	specialcolor	54 766	2
	H4045821129991	multicolor	52 612	2
		umyvadlová deska v barvě šedá traffic (266)		
	H4055821122601	bílá mat	39 690	2
	H4055821122611	bílá lesk	39 690	2
	H4055821122661	šedá traffic	39 690	2
	H4055821122671	divoký dub	47 382	2
	H4055821129901	specialcolor	54 766	2
	H4055821129991	multicolor	52 612	2
		umyvadlová deska v barvě divoký dub (267)		
	H4065821122601	bílá mat	39 690	2
	H4065821122611	bílá lesk	39 690	2
	H4065821122661	šedá traffic	39 690	2
	H4065821122671	divoký dub	47 382	2
H4065821129901	specialcolor	54 766	2	
H4065821129991	multicolor	52 612	2	

* Umyvadlo není součástí.

4.2. LANI

Bílá mat 260 | Bílá lesk 261 | Šedá traffic 266 | Divoký dub 267 | Specialcolor 990 | Multicolor 999.

Sifon není součástí umyvadlových skříněk a je nutno ho objednat zvlášť.



	Číslo výrobku	Popis výrobku	Cena (CZK)	Ks/pal	
		Modulární systém , 137 × 49,5 × 58 cm, s umyvadlovou deskou 65 mm, s výřezem vpravo, se 4 zásuvkami (zásuvkový element 800 vpravo + zásuvkový element 600 vlevo). Lze instalovat standardní nebo prostorově úsporný sifon H894250.			
		umyvadlová deska v barvě bílá mat (260)			
	H4045831122601	bílá mat	39 690	2	
	H4045831122611	bílá lesk	39 690	2	
	H4045831122661	šedá traffic	39 690	2	
	H4045831122671	divoký dub	47 382	2	
	H4045831129901	specialcolor	54 766	2	
	H4045831129991	multicolor	52 612	2	
		umyvadlová deska v barvě šedá traffic (266)			
	H4055831122601	bílá mat	39 690	2	
	H4055831122611	bílá lesk	39 690	2	
	H4055831122661	šedá traffic	39 690	2	
	H4055831122671	divoký dub	47 382	2	
	H4055831129901	specialcolor	54 766	2	
	H4055831129991	multicolor	52 612	2	
		umyvadlová deska v barvě divoký dub (267)			
	H4065831122601	bílá mat	39 690	2	
	H4065831122611	bílá lesk	39 690	2	
	H4065831122661	šedá traffic	39 690	2	
	H4065831122671	divoký dub	47 382	2	
	H4065831129901	specialcolor	54 766	2	
	H4065831129991	multicolor	52 612	2	
			Modulární systém , 157 × 49,5 × 58 cm, s umyvadlovou deskou 65 mm, bez výřezu, se 4 zásuvkami (2 zásuvkové elementy 800).		
			umyvadlová deska v barvě bílá mat (260)		
H4045901122601		bílá mat	41 535	2	
H4045901122611		bílá lesk	41 535	2	
H4045901122661		šedá traffic	41 535	2	
H4045901122671		divoký dub	49 227	2	
H4045901129901		specialcolor	56 612	2	
H4045901129991		multicolor	54 458	2	
		umyvadlová deska v barvě šedá traffic (266)			
H4055901122601		bílá mat	41 535	2	
H4055901122611		bílá lesk	41 535	2	
H4055901122661		šedá traffic	41 535	2	
H4055901122671		divoký dub	49 227	2	
H4055901129901		specialcolor	56 612	2	
H4055901129991		multicolor	54 458	2	
		umyvadlová deska v barvě divoký dub (267)			
H4065901122601		bílá mat	41 535	2	
H4065901122611		bílá lesk	41 535	2	
H4065901122661		šedá traffic	41 535	2	
H4065901122671		divoký dub	49 227	2	
H4065901129901		specialcolor	56 612	2	
H4065901129991		multicolor	54 458	2	

* Umyvadlo není součástí.

4.2. LANI

Bílá mat 260 | Bílá lesk 261 | Šedá traffic 266 | Divoký dub 267 | Specialcolor 990 | Multicolor 999.

Sifon není součástí umyvadlových skříněk a je nutno ho objednat zvlášť.

	Číslo výrobku	Popis výrobku	Cena (CZK)	Ks/pal
		Modulární systém , 157 × 49,5 × 58 cm, s umyvadlovou deskou 65 mm, s výřezem vlevo, se 4 zásuvkami (2 zásuvkové elementy 800). Lze instalovat standardní nebo prostorově úsporný sifon H894250.		
		umyvadlová deska v barvě bílá mat (260)		
	H4045921122601	bílá mat	42 152	2
	H4045921122611	bílá lesk	42 152	2
	H4045921122661	šedá traffic	42 152	2
	H4045921122671	divoký dub	49 843	2
	H4045921129901	specialcolor	57 228	2
	H4045921129991	multicolor	55 074	2
		umyvadlová deska v barvě šedá traffic (266)		
	H4055921122601	bílá mat	42 152	2
	H4055921122611	bílá lesk	42 152	2
	H4055921122661	šedá traffic	42 152	2
	H4055921122671	divoký dub	49 843	2
	H4055921129901	specialcolor	57 228	2
	H4055921129991	multicolor	55 074	2
		umyvadlová deska v barvě divoký dub (267)		
	H4065921122601	bílá mat	42 152	2
	H4065921122611	bílá lesk	42 152	2
	H4065921122661	šedá traffic	42 152	2
	H4065921122671	divoký dub	49 843	2
H4065921129901	specialcolor	57 228	2	
H4065921129991	multicolor	55 074	2	
		Modulární systém , 157 × 49,5 × 58 cm, s umyvadlovou deskou 65 mm, s výřezem vpravo, se 4 zásuvkami (2 zásuvkové elementy 800). Lze instalovat standardní nebo prostorově úsporný sifon H894250.		
		umyvadlová deska v barvě bílá mat (260)		
	H4045931122601	bílá mat	42 152	2
	H4045931122611	bílá lesk	42 152	2
	H4045931122661	šedá traffic	42 152	2
	H4045931122671	divoký dub	49 843	2
	H4045931129901	specialcolor	57 228	2
	H4045931129991	multicolor	55 074	2
		umyvadlová deska v barvě šedá traffic (266)		
	H4055931122601	bílá mat	42 152	2
	H4055931122611	bílá lesk	42 152	2
	H4055931122661	šedá traffic	42 152	2
	H4055931122671	divoký dub	49 843	2
	H4055931129901	specialcolor	57 228	2
	H4055931129991	multicolor	55 074	2
		umyvadlová deska v barvě divoký dub (267)		
	H4065931122601	bílá mat	42 152	2
	H4065931122611	bílá lesk	42 152	2
	H4065931122661	šedá traffic	42 152	2
	H4065931122671	divoký dub	49 843	2
H4065931129901	specialcolor	57 228	2	
H4065931129991	multicolor	55 074	2	

* Umyvadlo není součástí.

4.2. LANI

Bílá mat 260 | Bílá lesk 261 | Šedá traffic 266 | Divoký dub 267 | Specialcolor 990 | Multicolor 999.

Sifon není součástí umyvadlových skříněk a je nutno ho objednat zvlášť.









	Číslo výrobku	Popis výrobku	Cena (CZK)	Ks/pal
		Modulární systém , 157 × 49,5 × 58 cm, s umyvadlovou deskou 65 mm, s výřezem vlevo a vpravo, se 4 zásuvkami (2 zásuvkové elementy 800). Lze instalovat standardní nebo prostorově úsporný sifon H894250.		
		umyvadlová deska v barvě bílá mat (260)		
	H4045941122601	bílá mat	42 768	2
	H4045941122611	bílá lesk	42 768	2
	H4045941122661	šedá traffic	42 768	2
	H4045941122671	divoký dub	50 459	2
	H4045941129901	specialcolor	57 842	2
	H4045941129991	multicolor	55 689	2
		umyvadlová deska v barvě šedá traffic (266)		
	H4055941122601	bílá mat	42 768	2
	H4055941122611	bílá lesk	42 768	2
	H4055941122661	šedá traffic	42 768	2
	H4055941122671	divoký dub	50 459	2
	H4055941129901	specialcolor	57 842	2
	H4055941129991	multicolor	55 689	2
		umyvadlová deska v barvě divoký dub (267)		
	H4065941122601	bílá mat	42 768	2
	H4065941122611	bílá lesk	42 768	2
	H4065941122661	šedá traffic	42 768	2
	H4065941122671	divoký dub	50 459	2
H4065941129901	specialcolor	57 842	2	
H4065941129991	multicolor	55 689	2	

* Umyvadlo není součástí.

4.2. LANI

Bílá mat 260 | Šedá traffic 266 | Divoký dub 267.



Sifon není součástí umyvadlových skříněk a je nutno ho objednat zvlášť.

	Číslo výrobku	Popis výrobku	Cena (CZK)	Ks/pal
	H4043001122601	Zásuvkový element , 58,5 × 49,5 x 52,5 cm, bez výřezu, se 2 zásuvkami, s 12mm horní deskou bílá mat	16 184	6
	H4043001122661	šedá traffic	16 184	6
	H4043001122671	divoký dub	19 999	6
	H4043011122601	Zásuvkový element , 58,5 × 49,5 x 52,5 cm, s výřezem uprostřed, se 2 zásuvkami, s 12mm horní deskou. Lze instalovat standardní nebo prostorově úsporný sifon H894250. bílá mat	16 798	6
	H4043011122661	šedá traffic	16 798	6
	H4043011122671	divoký dub	20 614	6
	H4043101122601	Zásuvkový element , 78,5 × 49,5 x 52,5 cm, bez výřezu, se 2 zásuvkami, s 12mm horní deskou bílá mat	18 030	6
	H4043101122661	šedá traffic	18 030	6
	H4043101122671	divoký dub	22 214	6
	H4043111122601	Zásuvkový element , 78,5 × 49,5 x 52,5 cm, s výřezem uprostřed, se 2 zásuvkami, s 12mm horní deskou. Lze instalovat standardní nebo prostorově úsporný sifon H894250. bílá mat	18 645	6
	H4043111122661	šedá traffic	18 645	6
	H4043111122671	divoký dub	22 830	6
	H4043201122601	Zásuvkový element , 98,5 × 49,5 x 52,5 cm, bez výřezu, se 2 zásuvkami, s 12mm horní deskou bílá mat	19 876	4
	H4043201122661	šedá traffic	19 876	4
	H4043201122671	divoký dub	24 430	4
	H4043211122601	Zásuvkový element , 98,5 × 49,5 x 52,5 cm, s výřezem uprostřed, se 2 zásuvkami, s 12mm horní deskou. Lze instalovat standardní nebo prostorově úsporný sifon H894250. bílá mat	20 492	4
	H4043211122661	šedá traffic	20 492	4
	H4043211122671	divoký dub	25 044	4
	H4043301122601	Zásuvkový element , 118,5 × 49,5 x 52,5 cm, bez výřezu, se 2 zásuvkami, s 12mm horní deskou bílá mat	21 722	3
	H4043301122661	šedá traffic	21 722	3
	H4043301122671	divoký dub	26 644	3
	H4043311122601	Zásuvkový element , 118,5 × 49,5 x 52,5 cm, s výřezem uprostřed, se 2 zásuvkami, s 12mm horní deskou. Lze instalovat standardní nebo prostorově úsporný sifon H894250. bílá mat	22 337	3
	H4043311122661	šedá traffic	22 337	3
	H4043311122671	divoký dub	27 261	3
	H894250000001	Prostorově úsporný sifon	770	200

* Umyvadlo není součástí.



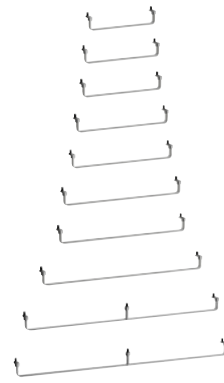



4.2. LANI

Chrom 004 | Bílá mat 268 | Černá mat 450 | Kartáčovaná nerez ocel 928.

			Chrom 004	Bílá mat 268 Černá mat 450 Kartáčovaná nerez ocel 928	
	Číslo výrobku	Popis výrobku	Cena (CZK)	Cena (CZK)	Ks/pal
		Držák na ručník postranní, není dostupný v barvě bílá mat (268)			
	H382120###0001	37 × 32,5 × 10 cm, pravý, pro umyvadla H810087, H810113, H810114, H810117, H810119, H810283, H810284, H810289, H810922, H810923, H810924, H810927, H814111, H817115, H817116	1 801	1 918	126
	H382121###0001	37 × 32,5 × 10 cm, levý, pro umyvadla H810087, H810113, H810114, H810117, H810119, H810283, H810284, H810289, H810922, H810923, H810924, H810927, H814111, H817115, H817116	1 801	1 918	126
	H382122###0001	37 × 24,5 × 9,5 cm, pravý, pro umyvadla H810081, H810082, H810083, H810084, H810112, H810282, H810332, H810333, H814081, H814920, H814921, H815923, H817085, H817922, H817923	1 801	1 918	168
	H382123###0001	37 × 24,5 × 9,5 cm, levý, pro umyvadla H810081, H810082, H810083, H810084, H810112, H810282, H810332, H810333, H814081, H814920, H814921, H815923, H817086, H817922, H817923	1 801	1 918	168
	H382124###0001	26,5 × 23 × 10,5 cm, pravý, pro umyvadla H810347, H810920, H811081, H811083, H811086, H811920, H811923, H813853, H813858, H815081, H815341, H815852, H816111	1 801	1 918	168
H382125###0001	26,5 × 23 × 10,5 cm, levý, pro umyvadla H810347, H810920, H811081, H811083, H811086, H811920, H811923, H813853, H813858, H815081, H815285, H815288, H815341, H816111	1 801	1 918	168	
		Držák na ručník, není dostupný v barvě bílá mat (268)			
	H381120###0001	40 × 7 × 5,5 cm, pro umyvadla H810920, H815081, H816111	2 906	3 604	399
	H381121###0001	45 × 7 × 5,5 cm, pro umyvadla H810081, H810332, H817431	2 906	3 604	336
	H381122###0001	47,5 × 7 × 5,5 cm, pro umyvadla H810082, H810112, H810922, H810962, H811543	2 906	3 604	336
	H381123###0001	55 × 7 × 5,5 cm, pro umyvadla H810083, H810113, H810333, H810923, H810963, H811545, H817433	3 197	3 951	294
	H381124###0001	60 × 7 × 5,5 cm, pro umyvadla H810084, H810114, H810924	3 487	4 358	252
	H381125###0001	70 × 7 × 5,5 cm, pro umyvadla H817085, H817086, H817922, H817923	4 242	5 231	231
	H381126###0001	75 × 7 × 5,5 cm, pro umyvadla H810087, H810117, H810336, H810927, H813965, H817115, H817116, H817436	4 649	5 754	210
	H381127###0001	95 × 7 × 5,5 cm, pro umyvadla H810089, H810119, H810337, H810929, H813966, H818431, H818432, H818437	5 231	6 450	147
H381128###0001	115 × 7 × 5,5 cm, pro umyvadla H814081, H814111, H814920, H814921	5 812	7 148	147	
H381129###0001	125 × 7 × 5,5 cm, pro umyvadla H 814112, H814922, H814968	6 392	7 148	147	
	H493120###0001	Držák na ručník, není dostupný v úpravě kartáčovaná nerez ocel (928)	2 648	2 648	---





4.2. LANI

Bílá mat 260 | Bílá lesk 261 | Šedá traffic 266 | Divoký dub 267 | Specialcolor 990 | Multicolor 999.







	Číslo výrobku	Popis výrobku	Cena (CZK)	Ks/pal
		Střední skříňka 35,5 x 18,5 x 70 cm, závěsy dvířek vlevo		
	H4037011122601	bílá mat	8 561	25
	H4037011122611	bílá lesk	8 561	25
	H4037011122661	šedá traffic	8 561	25
	H4037011122671	divoký dub	10 844	25
	H4037011129901	specialcolor	14 696	25
H4037011129991	multicolor	12 770	25	
		Střední skříňka 35,5 x 18,5 x 70 cm, závěsy dvířek vpravo		
	H4037021122601	bílá mat	8 561	25
	H4037021122611	bílá lesk	8 561	25
	H4037021122661	šedá traffic	8 561	25
	H4037021122671	divoký dub	10 844	25
	H4037021129901	specialcolor	14 696	25
H4037021129991	multicolor	12 770	25	
		Střední skříňka 35,5 x 18,5 x 90 cm, závěsy dvířek vlevo		
	H4037111122601	bílá mat	9 667	20
	H4037111122611	bílá lesk	9 667	20
	H4037111122661	šedá traffic	9 667	20
	H4037111122671	divoký dub	11 237	20
	H4037111129901	specialcolor	15 909	20
H4037111129991	multicolor	14 482	20	
		Střední skříňka 35,5 x 18,5 x 90 cm, závěsy dvířek vpravo		
	H4037121122601	bílá mat	9 667	20
	H4037121122611	bílá lesk	9 667	20
	H4037121122661	šedá traffic	9 667	20
	H4037121122671	divoký dub	11 237	20
	H4037121129901	specialcolor	15 909	20
H4037121129991	multicolor	14 482	20	
		Vysoká skříňka 35,5 x 33,5 x 165 cm, závěsy dveří vlevo		
	H4037211122601	bílá mat	16 337	6
	H4037211122611	bílá lesk	16 337	6
	H4037211122661	šedá traffic	16 337	6
	H4037211122671	divoký dub	20 796	6
	H4037211129901	specialcolor	33 779	6
H4037211129991	multicolor	28 571	6	
		Vysoká skříňka 35,5 x 33,5 x 165 cm, závěsy dveří vpravo		
	H4037221122601	bílá mat	16 337	6
	H4037221122611	bílá lesk	16 337	6
	H4037221122661	šedá traffic	16 337	6
	H4037221122671	divoký dub	20 796	6
	H4037221129901	specialcolor	33 779	6
H4037221129991	multicolor	28 571	6	

4.2. LANI

Bílá mat 260 | Bílá lesk 261 | Šedá traffic 266 | Divoký dub 267 | Specialcolor 990 | Multicolor 999.

	Číslo výrobku	Popis výrobku	Cena (CZK)	Ks/pal
		Zrcadlová skříňka 600 , 62 × 21 × 71,5 cm, 1 dvířka, závěs vlevo, s vodorovným LED osvětlením, s 2 skleněnými políčkami, s 1 el. zásuvkou		
	H4037311122601	bílá mat	17 538	15
	H4037311122611	bílá lesk	17 538	15
	H4037311122661	šedá traffic	17 538	15
	H4037311122671	divoký dub	18 461	15
	H4037311129901	specialcolor	20 306	15
H4037311129991	multicolor	19 691	15	
		Zrcadlová skříňka 600 , 62 × 21 × 71,5 cm, 1 dvířka, závěs vpravo, s vodorovným LED osvětlením, s 2 skleněnými políčkami, s 1 el. zásuvkou		
	H4037321122601	bílá mat	17 538	15
	H4037321122611	bílá lesk	17 538	15
	H4037321122661	šedá traffic	17 538	15
	H4037321122671	divoký dub	18 461	15
	H4037321129901	specialcolor	20 306	15
H4037321129991	multicolor	19 691	15	
		Zrcadlová skříňka 800 , 82 × 21 × 71,5 cm, 2 dvířka, s vodorovným LED osvětlením, s 2 skleněnými políčkami, s 1 el. zásuvkou		
	H4037621122601	bílá mat	23 260	15
	H4037621122611	bílá lesk	23 260	15
	H4037621122661	šedá traffic	23 260	15
	H4037621122671	divoký dub	24 183	15
	H4037621129901	specialcolor	26 029	15
H4037621129991	multicolor	25 413	15	
		Zrcadlová skříňka 1000 , 102 × 21 × 71,5 cm, 2 dvířka, s vodorovným LED osvětlením, s 2 skleněnými políčkami, s 1 el. zásuvkou		
	H4037921122601	bílá mat	25 413	9
	H4037921122611	bílá lesk	25 413	9
	H4037921122661	šedá traffic	25 413	9
	H4037921122671	divoký dub	26 337	9
	H4037921129901	specialcolor	28 184	9
H4037921129991	multicolor	27 568	9	
		Zrcadlová skříňka 1200 , 122 × 21 × 71,5 cm, 2 dvířka, s vodorovným LED osvětlením, s 2 skleněnými políčkami, s 1 el. zásuvkou		
	H4038221122601	bílá mat	27 568	5
	H4038221122611	bílá lesk	27 568	5
	H4038221122661	šedá traffic	27 568	5
	H4038221122671	divoký dub	28 491	5
	H4038221129901	specialcolor	30 337	5
H4038221129991	multicolor	29 722	5	





4.2. LANI

	Číslo výrobku	Popis výrobku	Cena (CZK)	Ks/pal
	H4038501121441	Zrcadlo 45 x 90 cm , horizontální LED osvětlení, bez rámu, IP 44, 4 000 K, pro externí vypínač	5 621	60
	H4038511121441	Zrcadlo 55 x 70 cm , vertikální LED osvětlení, bez rámu, IP 44, 4 000 K, pro externí vypínač	6 831	52
	H4038521121441	Zrcadlo 60 x 70 cm , vertikální LED osvětlení, bez rámu, IP 44, 4 000 K, pro externí vypínač	7 009	48
	H4038531121441	Zrcadlo 65 x 70 cm , vertikální LED osvětlení, bez rámu, IP 44, 4 000 K, pro externí vypínač	7 222	44
	H4038541121441	Zrcadlo 80 x 70 cm , vertikální LED osvětlení, bez rámu, IP 44, 4 000 K, pro externí vypínač	7 757	40
	H4038551121441	Zrcadlo 100 x 70 cm , vertikální LED osvětlení, bez rámu, IP 44, 4 000 K, pro externí vypínač	8 467	26
	H4038561121441	Zrcadlo 120 x 70 cm , vertikální LED osvětlení, bez rámu, IP 44, 4 000 K, pro externí vypínač	9 180	20

4. KOUPELNOVÝ NÁBYTEK A DOPLŇKY









4.3. BASE

Bílá mat 260 | Bílá lesk 261 | Světlý jilm 262 | Tmavý jilm 263 | Šedá traffic 266 | Multicolor 999.

	Číslo výrobku	Popis výrobku	Cena (CZK)	Ks/pal
		Zrcadlová skříňka 60 x 70 x 18 cm, s osvětlením a zásuvkou		
		závěs dveří vlevo		
	H402751102601	bílá mat	14 756	14
	H402751102611	bílá lesk	15 575	14
	H402751102621	světlý jilm	15 575	14
	H402751102631	tmavý jilm	15 575	14
	H402751102661	šedá traffic	15 575	14
	H402751109991	multicolor	18 855	14
		závěs dveří vpravo		
	H402752102601	bílá mat	14 756	14
	H402752102611	bílá lesk	15 575	14
	H402752102621	světlý jilm	15 575	14
	H402752102631	tmavý jilm	15 575	14
	H402752102661	šedá traffic	15 575	14
H402752109991	multicolor	18 855	14	
		Zrcadlová skříňka 80 x 70 x 18 cm, s osvětlením a zásuvkou		
	H402802102601	bílá mat	20 086	12
	H402802102611	bílá lesk	20 907	12
	H402802102621	světlý jilm	20 907	12
	H402802102631	tmavý jilm	20 907	12
	H402802102661	šedá traffic	20 907	12
H402802109991	multicolor	23 774	12	
		Zrcadlová skříňka 100 x 70 x 18 cm, s osvětlením a zásuvkou		
	H402852102601	bílá mat	21 723	10
	H402852102611	bílá lesk	22 543	10
	H402852102621	světlý jilm	22 543	10
	H402852102631	tmavý jilm	22 543	10
	H402852102661	šedá traffic	22 543	10
H402852109991	multicolor	25 413	10	
		Zrcadlová skříňka 120 x 70 x 18 cm, s osvětlením a zásuvkou		
	H402902102601	bílá mat	22 134	10
	H402902102611	bílá lesk	22 954	10
	H402902102621	světlý jilm	22 954	10
	H402902102631	tmavý jilm	22 954	10
	H402902102661	šedá traffic	22 954	5
H402902109991	multicolor	27 054	10	
		Otevřená skříňka 25 x 70 x 18 cm, se zrcadlem		
	H402950102601	bílá mat	7 378	40
	H402950102611	bílá lesk	8 199	40
	H402950102621	světlý jilm	8 199	40
	H402950102631	tmavý jilm	8 199	40
	H402950102661	šedá traffic	8 199	40
H402950109991	multicolor	12 296	40	

4.4. BASE 2.0 **NOVINKA**

Barvy rámu: Černá matná 450







	Číslo výrobku	Popis výrobku	Cena (CZK)	Ks/pal
 K dispozici během 1Q 2025	H4443801084501	Zrcadlo s LED osvětlením, čtvercové 60 x 60 cm , 2 dotykové senzory (Zap-Vyp/Změna teploty světla 3 000 - 6 000 K)	8 875	---
 K dispozici během 1Q 2025	H4443811084501	Zrcadlo s LED osvětlením, čtvercové 80 x 80 cm , 2 dotykové senzory (Zap-Vyp/Změna teploty světla 3 000 - 6 000 K)	9 732	---
 K dispozici během 1Q 2025	H4443821084501	Zrcadlo s LED osvětlením, obdélníkové 100 x 70 cm , 2 dotykové senzory (Zap-Vyp/Změna teploty světla 3 000 - 6 000 K)	10 956	---
 K dispozici během 1Q 2025	H4443831084501	Zrcadlo s LED osvětlením, obdélníkové 120 x 70 cm , 2 dotykové senzory (Zap-Vyp/Změna teploty světla 3 000 - 6 000 K)	13 405	---
 K dispozici během 1Q 2025	H4443901084501	Zrcadlo s LED osvětlením, kruhové Ø 60 cm , 2 dotykové senzory (Zap-Vyp/Změna teploty světla 3 000 - 6 000 K)	9 120	---
 K dispozici během 1Q 2025	H4443911084501	Zrcadlo s LED osvětlením, kruhové Ø 80 cm , 2 dotykové senzory (Zap-Vyp/Změna teploty světla 3 000 - 6 000 K)	10 038	---
 K dispozici během 1Q 2025	H4443921084501	Zrcadlo s LED osvětlením, kruhové Ø 100 cm , 2 dotykové senzory (Zap-Vyp/Změna teploty světla 3 000 - 6 000 K)	11 568	---
 K dispozici během 1Q 2025	H4443951084501	Zrcadlo s LED osvětlením, oválné 60 x 85 cm , 2 dotykové senzory (Zap-Vyp/Změna teploty světla 3 000 - 6 000 K)	8 875	---

4. KOUPELNOVÝ NÁBYTEK A DOPLŇKY

4.5. FRAME 25

Barvy rámu: Lesklý hliník 144 | Černá matná 450



Barvy přídatného osvětlení: Stříbrná matná 007 | Černá matná 450

	Číslo výrobku	Popis výrobku	Cena (CZK)	Ks/pal
 <p>NOVINKA</p> <p>K dispozici během 1Q 2025</p>	H4443709000001	Zrcadlo s LED ambientním osvětlením 45 x 90 cm , oválné, 4 000K, bez rámu, pro pokojový vypínač, vertikální nebo horizontální montáž	7 284	66
 <p>NOVINKA</p> <p>K dispozici během 1Q 2025</p>	H4443719000001	Zrcadlo s LED ambientním osvětlením 60 x 85 cm , oválné, 4 000K, bez rámu, pro pokojový vypínač, vertikální nebo horizontální montáž	7 773	66
	H4474309001441 H4474319001441	Zrcadlo kruhové 55 cm , s fazetou, bez rámu, bez sensorového vypínače bez osvětlení s LED ambientním osvětlením, 4 000 K, IP44	9 462 15 767	66 66
	H4474329001441 H4474339001441	Zrcadlo kruhové 80 cm , s fazetou, bez rámu, bez sensorového vypínače bez osvětlení s LED ambientním osvětlením, 4 000 K, IP44	14 189 24 438	32 32
	H4474009001441 H4474009004501 H4474519000071 H4474529000071 H4475639004501	Zrcadlo v rámu 45 x 82,5 cm , bez osvětlení barva rámu: lesklý hliník barva rámu: černá matná Přídavné vodorovné osvětlení 45 cm , barva stříbrná matná Přídavné vodorovné osvětlení 45 cm , se sensorovým vypínačem, barva stříbrná matná Přídavné vodorovné osvětlení 40 cm , barva černá matná	7 434 8 119 6 595 11 182 2 365	50 50 --- --- ---
	H4474019001441 H4474019004501 H4474619000071 H4474629000071 H4475639004501	Zrcadlo v rámu 55 x 82,5 cm , bez osvětlení barva rámu: lesklý hliník barva rámu: černá matná Přídavné vodorovné osvětlení 55 cm , barva stříbrná matná Přídavné vodorovné osvětlení 55 cm , se sensorovým vypínačem, barva stříbrná matná Přídavné vodorovné osvětlení 40 cm , barva černá matná	7 804 8 592 7 014 11 607 2 365	60 50 --- --- ---
	H4474029001441 H4474029004501 H4474719000071 H4474729000071 H4475719000071 H4475729000071 H4475639004501 H4475649004501	Zrcadlo v rámu 60 x 70 cm , bez osvětlení barva rámu: lesklý hliník barva rámu: černá matná Přídavné vodorovné osvětlení 60 cm , barva stříbrná matná Přídavné vodorovné osvětlení 60 cm , se sensorovým vypínačem, barva stříbrná matná Přídavné svislé osvětlení 70 cm , barva stříbrná matná Přídavné svislé osvětlení 70 cm , s vypínačem, barva stříbrná matná Přídavné vodorovné osvětlení 40 cm , barva černá matná Přídavné vodorovné osvětlení 60 cm , barva černá matná	7 681 8 435 7 215 11 803 4 733 9 325 2 365 3 428	40 40 --- --- --- --- --- ---

4.5. FRAME 25

Barvy rámu: Lesklý hliník 144 | Černá matná 450

Barvy přídatného osvětlení: Stříbrná matná 007 | Černá matná 450

	Číslo výrobku	Popis výrobku	Cena (CZK)	Ks/pal
		Zrcadlo v rámu 65 x 70 cm, bez osvětlení		
	H4474039001441	barva rámu: lesklý hliník	7 804	42
	H4474039004501	barva rámu: černá matná	8 592	40
	H4474819000071	Přídavné vodorovné osvětlení 65 cm, barva stříbrná matná	7 425	---
	H4474829000071	Přídavné vodorovné osvětlení 65 cm, se senzorovým vypínačem, barva stříbrná matná	12 011	---
	H4475719000071	Přídavné svislé osvětlení 70 cm, barva stříbrná matná	4 733	---
	H4475729000071	Přídavné svislé osvětlení 70 cm, s vypínačem, barva stříbrná matná	9 325	---
	H4475639004501	Přídavné vodorovné osvětlení 40 cm, barva černá matná	2 365	---
H4475649004501	Přídavné vodorovné osvětlení 60 cm, barva černá matná	3 428	---	
		Zrcadlo v rámu 80 x 70 cm, bez osvětlení		
	H4474049001441	barva rámu: lesklý hliník	8 234	34
	H4474049004501	barva rámu: černá matná	9 026	35
	H4474919000071	Přídavné vodorovné osvětlení 80 cm, barva stříbrná matná	8 049	---
	H4474929000071	Přídavné vodorovné osvětlení 80 cm, se senzorovým vypínačem, barva stříbrná matná	12 640	---
	H4475719000071	Přídavné svislé osvětlení 70 cm, barva stříbrná matná	4 733	---
	H4475729000071	Přídavné svislé osvětlení 70 cm, s vypínačem, barva stříbrná matná	9 325	---
	H4475639004501	Přídavné vodorovné osvětlení 40 cm, barva černá matná	2 365	---
H4475649004501	Přídavné vodorovné osvětlení 60 cm, barva černá matná	3 428	---	
H4475659004501	Přídavné vodorovné osvětlení 80 cm, barva černá matná	4 259	---	
		Zrcadlo v rámu 90 x 70 cm, bez osvětlení		
	H4474059001441	barva rámu: lesklý hliník	8 603	30
	H4474059004501	barva rámu: černá matná	9 420	30
	H4475019000071	Přídavné vodorovné osvětlení 90 cm, barva stříbrná matná	8 470	---
	H4475029000071	Přídavné vodorovné osvětlení 90 cm, se senzorovým vypínačem, barva stříbrná matná	13 062	---
	H4475719000071	Přídavné svislé osvětlení 70 cm, barva stříbrná matná	4 733	---
	H4475729000071	Přídavné svislé osvětlení 70 cm, s vypínačem, barva stříbrná matná	9 325	---
	H4475639004501	Přídavné vodorovné osvětlení 40 cm, barva černá matná	2 365	---
H4475649004501	Přídavné vodorovné osvětlení 60 cm, barva černá matná	3 428	---	
H4475659004501	Přídavné vodorovné osvětlení 80 cm, barva černá matná	4 259	---	
		Zrcadlo v rámu 100 x 70 cm, bez osvětlení		
	H4474069001441	barva rámu: lesklý hliník	9 707	28
	H4474069004501	barva rámu: černá matná	10 563	30
	H4475119000071	Přídavné vodorovné osvětlení 100 cm, barva stříbrná matná	8 879	---
	H4475129000071	Přídavné vodorovné osvětlení 100 cm, se senzorovým vypínačem, barva stříbrná matná	13 466	---
	H4475719000071	Přídavné svislé osvětlení 70 cm, barva stříbrná matná	4 733	---
	H4475729000071	Přídavné svislé osvětlení 70 cm, s vypínačem, barva stříbrná matná	9 325	---
	H4475639004501	Přídavné vodorovné osvětlení 40 cm, barva černá matná	2 365	---
H4475649004501	Přídavné vodorovné osvětlení 60 cm, barva černá matná	3 428	---	
H4475659004501	Přídavné vodorovné osvětlení 80 cm, barva černá matná	4 259	---	

4.5. FRAME 25

Barvy rámu: Lesklý hliník 144 | Černá matná 450

Barvy přídatného osvětlení: Stříbrná matná 007 | Černá matná 450

	Číslo výrobku	Popis výrobku	Cena (CZK)	Ks/pal
		Zrcadlo v rámu 120 x 70 cm, bez osvětlení		
	H4474079001441	barva rámu: lesklý hliník	10 322	24
	H4474079004501	barva rámu: černá matná	11 273	25
	H4475219000071	Přídavné vodorovné osvětlení 120 cm, barva stříbrná matná	9 705	---
	H4475229000071	Přídavné vodorovné osvětlení 120 cm, se senzor. vypínačem, barva stříbrná matná	14 308	---
	H4475719000071	Přídavné svislé osvětlení 70 cm, barva stříbrná matná	4 733	---
	H4475729000071	Přídavné svislé osvětlení 70 cm, s vypínačem, barva stříbrná matná	9 325	---
	H4475639004501	Přídavné vodorovné osvětlení 40 cm, barva černá matná	2 365	---
	H4475649004501	Přídavné vodorovné osvětlení 60 cm, barva černá matná	3 428	---
H4475659004501	Přídavné vodorovné osvětlení 80 cm, barva černá matná	4 259	---	
		Zrcadlo v rámu 130 x 70 cm, bez osvětlení		
	H4474089001441	barva rámu: lesklý hliník	10 813	22
	H4474089004501	barva rámu: černá matná	11 827	20
	H4475319000071	Přídavné vodorovné osvětlení 130 cm, barva stříbrná matná	10 129	---
	H4475329000071	Přídavné vodorovné osvětlení 130 cm, se senzorovým vypínačem, barva stříbrná matná	14 714	---
	H4475719000071	Přídavné svislé osvětlení 70 cm, barva stříbrná matná	4 733	---
	H4475729000071	Přídavné svislé osvětlení 70 cm, s vypínačem, barva stříbrná matná	9 325	---
	H4475639004501	Přídavné vodorovné osvětlení 40 cm, barva černá matná	2 365	---
	H4475649004501	Přídavné vodorovné osvětlení 60 cm, barva černá matná	3 428	---
H4475659004501	Přídavné vodorovné osvětlení 80 cm, barva černá matná	4 259	---	
		Zrcadlo v rámu 150 x 70 cm, bez osvětlení		
	H4474099001441	barva rámu: lesklý hliník	12 351	20
	H4474099004501	barva rámu: černá matná	13 401	20
	H4475419000071	Přídavné vodorovné osvětlení 150 cm, barva stříbrná matná	10 965	---
	H4475429000071	Přídavné vodorovné osvětlení 150 cm, se senzorovým vypínačem, barva stříbrná matná	15 550	---
	H4475719000071	Přídavné svislé osvětlení 70 cm, barva stříbrná matná	4 733	---
	H4475729000071	Přídavné svislé osvětlení 70 cm, s vypínačem, barva stříbrná matná	9 325	---
	H4475639004501	Přídavné vodorovné osvětlení 40 cm, barva černá matná	2 365	---
	H4475649004501	Přídavné vodorovné osvětlení 60 cm, barva černá matná	3 428	---
H4475659004501	Přídavné vodorovné osvětlení 80 cm, barva černá matná	4 259	---	
		Zrcadlo v rámu 180 x 70 cm, bez osvětlení		
	H4474109001441	barva rámu: lesklý hliník	13 579	16
	H4474109004501	barva rámu: černá matná	14 782	20
	H4475519000071	Přídavné vodorovné osvětlení 180 cm, barva stříbrná matná	12 201	---
	H4475529000071	Přídavné vodorovné osvětlení 180 cm, se senzorovým vypínačem, barva stříbrná matná	16 786	---
	H4475719000071	Přídavné svislé osvětlení 70 cm, barva stříbrná matná	4 733	---
	H4475729000071	Přídavné svislé osvětlení 70 cm, s vypínačem, barva stříbrná matná	9 325	---
	H4475639004501	Přídavné vodorovné osvětlení 40 cm, barva černá matná	2 365	---
	H4475649004501	Přídavné vodorovné osvětlení 60 cm, barva černá matná	3 428	---
H4475659004501	Přídavné vodorovné osvětlení 80 cm, barva černá matná	4 259	---	
		Zrcadlo v rámu, bez osvětlení, výroba na míru **		
	H4474209001441	barva rámu: lesklý hliník	*	---
	H4474209004501	barva rámu: černá matná	*	1
	H4475619000071	Přídavné vodorovné osvětlení, barva stříbrná matná, výroba na míru **	*	---
H4475629000071	Přídavné vodorovné osvětlení, se senzorovým vypínačem, barva stříbrná matná, výroba na míru **	*	---	
		* Ceny výrobků na míru vám sdělí v prodejně - Laufen studiu.		
		** Do objednávky prosím uveďte požadovaný rozměr - viz formulář na str. 366 a 367.		

4.5. FRAME 25

Barvy rámu: Lesklý hliník 144 | Černá matná 450

	Číslo výrobku	Popis výrobku	Cena (CZK)	Ks/pal
		Zrcadlová skříňka 75 x 45 x 15 cm, hliník, podélné LED osvětlení		
		dvířka vlevo, el. zásuvka a senzorový vypínač osvětlení		
	H4083019001441	zrcadlo	24 220	18
	H4083019001451	bílá lesk	24 693	18
		dvířka vlevo, bez el. zásuvky a senzorového vypínače osvětlení		
	H4083219001441	zrcadlo	23 591	18
	H4083219001451	bílá lesk	24 102	18
		dvířka vlevo, prostorové osvětlení *, el. zásuvka a senzorový vypínač osvětlení		
	H4083519001441	zrcadlo	27 995	18
	H4083519001451	bílá lesk	28 465	18
		dvířka vlevo, prostorové osvětlení *, bez el. zásuvky a senzorového vypínače osvětlení		
	H4083719001441	zrcadlo	27 407	18
	H4083719001451	bílá lesk	27 876	18
		dvířka vpravo, el. zásuvka a senzorový vypínač osvětlení		
	H4083029001441	zrcadlo	24 220	18
	H4083029001451	bílá lesk	24 693	18
		dvířka vpravo, bez el. zásuvky a senzorového vypínače osvětlení		
	H4083229001441	zrcadlo	23 591	18
H4083229001451	bílá lesk	24 102	18	
	dvířka vpravo, prostorové osvětlení *, el. zásuvka a senzorový vypínač osvětlení			
H4083529001441	zrcadlo	27 995	18	
H4083529001451	bílá lesk	28 465	18	
	dvířka vpravo, prostorové osvětlení *, bez el. zásuvky a senzorového vypínače osvětlení			
H4083729001441	zrcadlo	27 407	18	
H4083729001451	bílá lesk	27 876	18	
	H4083809000001**	Instalační rám pro vestavbu do niky 48 x 78 x 3 cm, pro zrcadlovou skříňku H408301, H408302, H408321, H408322, H408351, H408352, H408371, H408372	2 430	80

* Prostorové osvětlení: nepřímé ambientní LED osvětlení umístěné zesponu hliníkového korpusu skříňky.

** Lze kombinovat pouze se skříňkami s bočnicemi v provedení "zrcadlo"; model bez senzorového vypínače. Nutné ovládat externím vypínačem.

El. zásuvky (2 ks) možné na přání – bez poplatku. Detaily prosím domluvit se zákaznickým servisem.

Při instalaci rámu není možné použít senzor.

4.5. FRAME 25

Typ bočních stran: Zrcadlo 144 | Bílá lesk 145

	Číslo výrobku	Popis výrobku	Cena (CZK)	Ks/pal
		Zrcadlová skříňka 75 x 60 x 15 cm, hliník, podélné LED osvětlení		
		dvířka vlevo, el. zásuvka a senzorový vypínač osvětlení		
	H4084019001441	zrcadlo	25 164	16
	H4084019001451	bílá lesk	25 675	16
		dvířka vlevo, bez el. zásuvky a senzorového vypínače osvětlení		
	H4084219001441	zrcadlo	24 457	16
	H4084219001451	bílá lesk	24 928	16
		dvířka vlevo, prostorové osvětlení *, el. zásuvka a senzorový vypínač osvětlení		
	H4084519001441	zrcadlo	28 977	16
	H4084519001451	bílá lesk	29 449	16
		dvířka vlevo, prostorové osvětlení *, bez el. zásuvky a senzorového vypínače osvětlení		
	H4084719001441	zrcadlo	28 232	16
	H4084719001451	bílá lesk	28 705	16
		dvířka vpravo, el. zásuvka a senzorový vypínač osvětlení		
	H4084029001441	zrcadlo	25 164	16
	H4084029001451	bílá lesk	25 675	16
		dvířka vpravo, bez el. zásuvky a senzorového vypínače osvětlení		
	H4084229001441	zrcadlo	24 457	16
H4084229001451	bílá lesk	24 928	16	
	dvířka vpravo, prostorové osvětlení *, el. zásuvka a senzorový vypínač osvětlení			
H4084529001441	zrcadlo	28 977	16	
H4084529001451	bílá lesk	29 449	16	
	dvířka vpravo, prostorové osvětlení *, bez el. zásuvky a senzorového vypínače osvětlení			
H4084729001441	zrcadlo	28 232	16	
H4084729001451	bílá lesk	28 705	16	
	H4084809000001**	Instalační rám pro vestavbu do niky 63 x 78 x 3 cm, pro zrcadlovou skříňku H408401, H408402, H408421, H408422, H408451, H408452, H408471, H408472	2 511	80

* Prostorové osvětlení: nepřímé ambientní LED osvětlení umístěné zesponu hliníkového korpusu skříňky.



** Lze kombinovat pouze se skříňkami s bočnicemi v provedení "zrcadlo"; model bez senzorového vypínače. Nutné ovládat externím vypínačem.

El. zásuvky (2 ks) možné na přání – bez poplatku. Detaily prosím domluvit se zákaznickým servisem.

Při instalaci rámu není možné použít senzor.

4.5. FRAME 25

Typ bočních stran: Zrcadlo 144 | Bílá lesk 145

	Číslo výrobku	Popis výrobku	Cena (CZK)	Ks/pal
		Zrcadlová skříňka 75 x 80 x 15 cm, hliník, podélné LED osvětlení		
	H4085039001441	el. zásuvka a senzorový vypínač osvětlení zrcadlo	29 410	10
	H4085039001451	bílá lesk	29 882	10
		bez el. zásuvky a senzorového vypínače osvětlení		
	H4085239001441	zrcadlo	28 821	10
	H4085239001451	bílá lesk	29 294	10
		prostorové osvětlení *, el. zásuvka a senzorový vypínač osvětlení		
	H4085539001441	zrcadlo	33 185	10
	H4085539001451	bílá lesk	33 697	10
		prostorové osvětlení *, bez el. zásuvky a senzorového vypínače osvětlení		
H4085739001441	zrcadlo	32 596	10	
H4085739001451	bílá lesk	33 066	10	
	H4085809000001**	Instalační rám pro vestavbu do niky 83 x 78 x 3 cm, pro zrcadlovou skříňku H408503, H408523, H408553, H408573	2 552	50
		Zrcadlová skříňka 75 x 100 x 15 cm, hliník, podélné LED osvětlení		
	H4086039001441	el. zásuvka a senzorový vypínač osvětlení zrcadlo	31 102	8
	H4086039001451	bílá lesk	31 612	8
		bez el. zásuvky a senzorového vypínače osvětlení		
	H4086239001441	zrcadlo	30 431	8
	H4086239001451	bílá lesk	30 944	8
		prostorové osvětlení *, el. zásuvka a senzorový vypínač osvětlení		
	H4086539001441	zrcadlo	35 820	8
	H4086539001451	bílá lesk	36 290	8
		prostorové osvětlení *, bez el. zásuvky a senzorového vypínače osvětlení		
H4086739001441	zrcadlo	35 151	8	
H4086739001451	bílá lesk	35 622	8	
	H4086809000001**	Instalační rám pro vestavbu do niky 103 x 78 x 3 cm, pro zrcadlovou skříňku H408603, H408623, H408653, H408673	2 592	50

* Prostorové osvětlení: nepřímé ambientní LED osvětlení umístěné zespodu hliníkového korpusu skříňky.



** Lze kombinovat pouze se skříňkami s bočnicemi v provedení "zrcadlo"; model bez senzorového vypínače. Nutné ovládat externím vypínačem.

El. zásuvky (2 ks) možné na přání – bez poplatku. Detaily prosím domluvit se zákaznickým servisem.

Při instalaci rámu není možné použít senzor.

4.5. FRAME 25

Typ bočních stran: Zrcadlo 144 | Bílá lesk 145

	Číslo výrobku	Popis výrobku	Cena (CZK)	Ks/pal
		Zrcadlová skříňka 75 x 120 x 15 cm, hliník, podélné LED osvětlení		
	H4088049001441	el. zásuvka a senzorový vypínač osvětlení zrcadlo	43 567	6
	H4088049001451	bílá lesk	44 036	6
		bez el. zásuvky a senzorového vypínače osvětlení		
	H4088249001441	zrcadlo	43 094	6
	H4088249001451	bílá lesk	43 567	6
		prostorové osvětlení *, el. zásuvka a senzorový vypínač osvětlení		
	H4088549001441	zrcadlo	48 284	6
	H4088549001451	bílá lesk	48 755	6
		prostorové osvětlení *, bez el. zásuvky a senzorového vypínače osvětlení		
H4088749001441	zrcadlo	47 772	6	
H4088749001451	bílá lesk	48 284	6	
	H4088809000001**	Instalační rám pro vestavbu do niky 123 x 78 x 3 cm, včetně instalačního setu H490671	2 637	50
		Zrcadlová skříňka 75 x 130 x 15 cm, hliník, podélné LED osvětlení		
	H4087049001441	el. zásuvka a senzorový vypínač osvětlení zrcadlo	46 012	8
	H4087049001451	bílá lesk	46 507	8
		bez el. zásuvky a senzorového vypínače osvětlení		
	H4087249001441	zrcadlo	45 477	8
	H4087249001451	bílá lesk	46 012	8
		prostorové osvětlení *, el. zásuvka a senzorový vypínač osvětlení		
	H4087549001441	zrcadlo	51 038	8
	H4087549001451	bílá lesk	51 534	8
		prostorové osvětlení *, bez el. zásuvky a senzorového vypínače osvětlení		
H4087749001441	zrcadlo	50 502	8	
H4087749001451	bílá lesk	51 038	8	
	H4087809000001**	Instalační rám pro vestavbu do niky 133 x 78 x 3 cm, pro zrcadlovou skříňku H408704, H408714, H408724, H408754, H408764, H408774	2 676	50





* Prostorové osvětlení: nepřímé ambientní LED osvětlení umístěné zespodu hliníkového korpusu skříňky.

** Lze kombinovat pouze se skříňkami s bočnicemi v provedení "zrcadlo"; model bez senzorového vypínače. Nutné ovládat externím vypínačem.

El. zásuvky (2 ks) možné na přání – bez poplatku. Detaily prosím domluvit se zákaznickým servisem.

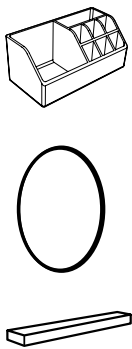
Při instalaci rámu není možné použít senzor.





4.5. FRAME 25

	Číslo výrobku	Popis výrobku	Cena (CZK)	Ks/pal
	H4906009000001	Příslušenství FRAME 25: obsaženy 3 položky – organizér do zrcadlové skříňky, samolepicí dodatečné zrcátko a magnetický držák nůžek apod.	2 533	---
	H4475809000001 H4475809004501 H4475819000001 H4475819004501 H4475829000001 H4475829004501 H4475839000001 H4475839004501 H4475849000001 H4475849004501 H4475859000001 H4475859004501	Skleněná police s 2 držáky pro upevnění na zeď 1 × 45 × 12 cm, držáky: lesklý hliník 1 × 45 × 12 cm, držáky: černé matné 1 × 55 × 12 cm, držáky: lesklý hliník 1 × 55 × 12 cm, držáky: černé matné 1 × 60 × 12 cm, držáky: lesklý hliník 1 × 60 × 12 cm, držáky: černé matné 1 × 65 × 12 cm, držáky: lesklý hliník 1 × 65 × 12 cm, držáky: černé matné 1 × 80 × 12 cm, držáky: lesklý hliník 1 × 80 × 12 cm, držáky: černé matné 1 × 90 × 12 cm, držáky: lesklý hliník 1 × 90 × 12 cm, držáky: černé matné	1 457 1 474 1 627 1 641 1 721 1 742 1 804 1 821 2 063 2 073 2 241 2 263	450 --- 350 --- 320 --- 300 --- 275 --- 245 ---
	H4475869000001 H4475869004501 H4475879000001 H4475879004501 H4475889000001 H4475889004501 H4475899000001 H4475899004501 H4475909000001 H4475909004501	Skleněná police s 3 držáky pro upevnění na zeď 1 × 100 × 12 cm, držáky: lesklý hliník 1 × 100 × 12 cm, držáky: černé matné 1 × 120 × 12 cm, držáky: lesklý hliník 1 × 120 × 12 cm, držáky: černé matné 1 × 130 × 12 cm, držáky: lesklý hliník 1 × 130 × 12 cm, držáky: černé matné 1 × 150 × 12 cm, držáky: lesklý hliník 1 × 150 × 12 cm, držáky: černé matné 1 × 180 × 12 cm, držáky: lesklý hliník 1 × 180 × 12 cm, držáky: černé matné	2 748 2 766 3 093 3 114 3 271 3 288 3 617 3 635 4 138 4 162	220 --- 180 --- 170 --- 150 --- 120 ---
	H4475919000001	Skleněná police na míru 45 - 220 × 12 × 1 cm	*	---
	H4907179000001 H4907179004501 H4907189000001 H4907189004501	Sada držáků pro skleněnou polici, pro montáž na rám zrcadel Frame 25 2 ks, držáky: lesklý hliník 2 ks, držáky: černé matné 3 ks, držáky: lesklý hliník 3 ks, držáky: černé matné	1 172 1 182 1 754 1 774	--- --- --- ---
	H4907199000001	Konvertor pro osvětlení se spínačem nebo bez spínače	6 157	---

* Cena na vyžádání.

4.6. ILON **NOVINKA**











Typ bočních stran: Kartáčovaná nerez ocel 928

	Číslo výrobku	Popis výrobku	Cena (CZK)	Ks/pal
 <p>K dispozici během 1Q 2025</p>	H4033819259281	Zrcadlová skříňka 600 , 60 × 16 × 70 cm, 1 dvířka, LED obvodové osvětlení, LED spodní osvětlení, stmívatelné & změna teploty světla, uvnitř skříňky ovládací dotykový panel, 2× zásuvka, 2× USB port		
	H4033829259281	závěs dveří vlevo, elektrické zásuvky EU	*	---
	H4034019259281	závěs dveří vpravo, elektrické zásuvky EU	*	---
	H4034029259281	závěs dveří vlevo, bez elektrické zásuvky	*	---
		závěs dveří vpravo, bez elektrické zásuvky	*	---
 <p>K dispozici během 1Q 2025</p>	H4034129259281	Zrcadlová skříňka 800 , 80 × 16 × 70 cm, 2 dvířka, LED obvodové osvětlení, LED spodní osvětlení, stmívatelné & změna teploty světla, uvnitř skříňky ovládací dotykový panel, 2× zásuvka, 2× USB port		
	H4034329259281	elektrické zásuvky EU bez elektrické zásuvky	* *	--- ---
 <p>K dispozici během 1Q 2025</p>	H4034429259281	Zrcadlová skříňka 1000 , 100 × 16 × 70 cm, 2 dvířka, LED obvodové osvětlení, LED spodní osvětlení, stmívatelné & změna teploty světla, uvnitř skříňky ovládací dotykový panel, 2× zásuvka, 2× USB port		
	H4034629259281	elektrické zásuvky EU bez elektrické zásuvky	* *	--- ---
 <p>K dispozici během 1Q 2025</p>	H4034729259281	Zrcadlová skříňka 1200 , 120 × 16 × 70 cm, 2 dvířka, LED obvodové osvětlení, LED spodní osvětlení, stmívatelné & změna teploty světla, uvnitř skříňky ovládací dotykový panel, 2× zásuvka, 2× USB port		
	H4034929259281	elektrické zásuvky EU bez elektrické zásuvky	* *	--- ---

* Cena na vyžádání.

4.7. LEELO

Zrcadlo 144

	Číslo výrobku	Popis výrobku	Cena (CZK)	Ks/pal
	H4476119501441	Zrcadlo v hliníkovém rámu 45 x 80 cm, IP44 s vodorovným LED osvětlením, pro externí vypínač, 4 000 K	8 671	24
	H4476129501441	s vodorovným LED osvětlením, 1 dotykový senzor (Zap/Vyp/Stmívání), 4 000 K	9 854	24
	H4476139501441	s vodorovným LED osvětlením a prostorovým osvětlením, 3 dotykové senzory (Zap-Vyp/Stmívání/Změna teploty světla 2 700 - 6 000 K)	16 160	24
	H4476219501441	Zrcadlo v hliníkovém rámu 55 x 80 cm, IP44 s vodorovným LED osvětlením, pro externí vypínač, 4 000 K	9 462	20
	H4476229501441	s vodorovným LED osvětlením, 1 dotykový senzor (Zap/Vyp/Stmívání), 4 000 K	11 035	20
	H4476239501441	s vodorovným LED osvětlením a prostorovým osvětlením, 3 dotykové senzory (Zap-Vyp/Stmívání/Změna teploty světla 2 700 - 6 000 K)	17 344	20
	H4476319501441	Zrcadlo v hliníkovém rámu 60 x 70 cm, IP44 s vodorovným LED osvětlením, pro externí vypínač, 4 000 K	9 854	24
	H4476329501441	s vodorovným LED osvětlením, 1 dotykový senzor (Zap/Vyp/Stmívání), 4 000 K	11 432	24
	H4476339501441	s vodorovným LED osvětlením a prostorovým osvětlením, 3 dotykové senzory (Zap-Vyp/Stmívání/Změna teploty světla 2 700 - 6 000 K)	17 737	24
	H4476419501441	Zrcadlo v hliníkovém rámu 80 x 70 cm, IP44 s vodorovným LED osvětlením, pro externí vypínač, 4 000 K	10 644	18
	H4476429501441	s vodorovným LED osvětlením, 1 dotykový senzor (Zap/Vyp/Stmívání), 4 000 K	12 219	18
	H4476439501441	s vodorovným LED osvětlením a prostorovým osvětlením, 3 dotykové senzory (Zap-Vyp/Stmívání/Změna teploty světla 2 700 - 6 000 K)	18 526	18
	H4476519501441	Zrcadlo v hliníkovém rámu 90 x 70 cm, IP44 s vodorovným LED osvětlením, pro externí vypínač, 4 000 K	11 035	17
	H4476529501441	s vodorovným LED osvětlením, 1 dotykový senzor (Zap/Vyp/Stmívání), 4 000 K	13 006	17
	H4476539501441	s vodorovným LED osvětlením a prostorovým osvětlením, 3 dotykové senzory (Zap-Vyp/Stmívání/Změna teploty světla 2 700 - 6 000 K)	20 498	17
	H4476619501441	Zrcadlo v hliníkovém rámu 100 x 70 cm, IP44 s vodorovným LED osvětlením, pro externí vypínač, 4 000 K	11 827	16
	H4476629501441	s vodorovným LED osvětlením, 1 dotykový senzor (Zap/Vyp/Stmívání), 4 000 K	13 796	16
	H4476639501441	s vodorovným LED osvětlením a prostorovým osvětlením, 3 dotykové senzory (Zap-Vyp/Stmívání/Změna teploty světla 2 700 - 6 000 K)	21 679	16
	H4476719501441	Zrcadlo v hliníkovém rámu 120 x 70 cm, IP44 s vodorovným LED osvětlením, pro externí vypínač, 4 000 K	12 614	11
	H4476729501441	s vodorovným LED osvětlením, 1 dotykový senzor (Zap/Vyp/Stmívání), 4 000 K	14 585	11
	H4476739501441	s vodorovným LED osvětlením a prostorovým osvětlením, 3 dotykové senzory (Zap-Vyp/Stmívání/Změna teploty světla 2 700 - 6 000 K)	23 256	11
	H4476819501441	Zrcadlo v hliníkovém rámu 130 x 70 cm, IP44 s vodorovným LED osvětlením, pro externí vypínač, 4 000 K	13 796	11
	H4476829501441	s vodorovným LED osvětlením, 1 dotykový senzor (Zap/Vyp/Stmívání), 4 000 K	16 160	11
	H4476839501441	s vodorovným LED osvětlením a prostorovým osvětlením, 3 dotykové senzory (Zap-Vyp/Stmívání/Změna teploty světla 2 700 - 6 000 K)	25 228	11
	H4476919501441	Zrcadlo v hliníkovém rámu 150 x 70 cm, IP44 s vodorovným LED osvětlením, pro externí vypínač, 4 000 K	15 767	11
	H4476929501441	s vodorovným LED osvětlením, 1 dotykový senzor (Zap/Vyp/Stmívání), 4 000 K	18 919	11
	H4476939501441	s vodorovným LED osvětlením a prostorovým osvětlením, 3 dotykové senzory (Zap-Vyp/Stmívání/Změna teploty světla 2 700 - 6 000 K)	28 380	11
	H4477019501441	Zrcadlo v hliníkovém rámu 180 x 70 cm, IP44 s vodorovným LED osvětlením, pro externí vypínač, 4 000 K	18 526	11
	H4477029501441	s vodorovným LED osvětlením, 1 dotykový senzor (Zap/Vyp/Stmívání), 4 000 K	21 679	11
	H4477039501441	s vodorovným LED osvětlením a prostorovým osvětlením, 3 dotykové senzory (Zap-Vyp/Stmívání/Změna teploty světla 2 700 - 6 000 K)	31 138	11

4.8. NIARA

Chrom 004 | Kartáčovaná nerez ocel 161 | PVD zlatorůžová lesklá 162 | PVD titan černý mat 163 | PVD světle zlatá matná 165 | PVD kartáčovaná zlatorůžová 168

Montáž: lepením / vrtáním. Lepicí sada není součástí a je nutno ji objednat zvlášť.

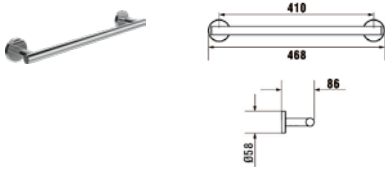
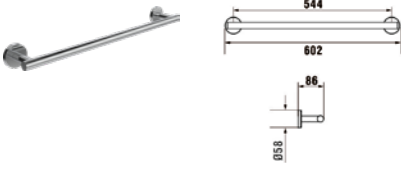
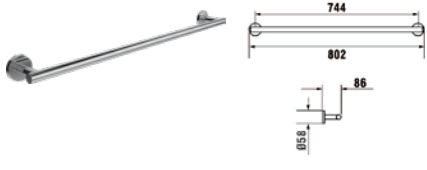
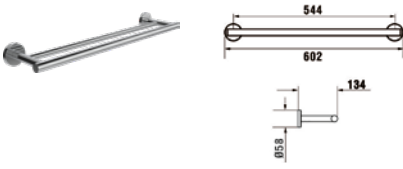
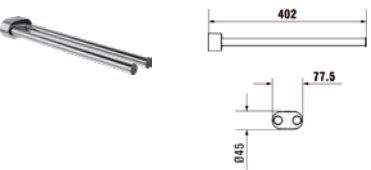
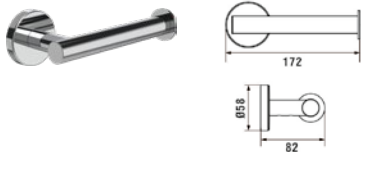
	Číslo výrobku	Popis výrobku	Cena (CZK)	Ks/pal
	H3810630040001	Háček na ručník Lepicí sada H3800610000001 objednat zvlášť. chrom	715	864
	H3810631610001	kartáčovaná nerez ocel	1 006	864
	H3810631620001	PVD zlatorůžová lesklá	1 099	864
	H3810631630001	PVD titan černý mat	1 099	864
	H3810631650001	PVD světle zlatá matná	1 099	864
	H3810631680001	PVD kartáčovaná zlatorůžová	1 099	864
	H3810610040001	Závěsná tyč na ručník, 45 cm. Lepicí sada H3800610000011 objednat zvlášť. chrom	2 075	216
	H3810611610001	kartáčovaná nerez ocel	2 912	216
	H3810611620001	PVD zlatorůžová lesklá	3 121	216
	H3810611630001	PVD titan černý mat	3 121	216
	H3810611650001	PVD světle zlatá matná	3 121	216
	H3810611680001	PVD kartáčovaná zlatorůžová	3 121	216
	H3810620040001	Závěsná tyč na ručník, 60 cm. Lepicí sada H3800610000011 objednat zvlášť. chrom	2 180	150
	H3810621610001	kartáčovaná nerez ocel	3 057	150
	H3810621620001	PVD zlatorůžová lesklá	3 266	150
	H3810621630001	PVD titan černý mat	3 266	150
	H3810621650001	PVD světle zlatá matná	3 266	150
	H3810621680001	PVD kartáčovaná zlatorůžová	3 266	150
	H3810620040011	Závěsná tyč na ručník, 80 cm. Lepicí sada H3800610000011 objednat zvlášť. chrom	2 301	100
	H3810621610011	kartáčovaná nerez ocel	3 225	100
	H3810621620011	PVD zlatorůžová lesklá	3 452	100
	H3810621630011	PVD titan černý mat	3 452	100
	H3810621650011	PVD světle zlatá matná	3 452	100
	H3810621680011	PVD kartáčovaná zlatorůžová	3 452	100
	H3810620040021	Dvojitá závěsná tyč na ručníky, 60 cm. Lepicí sada H3800610000011 objednat zvlášť. chrom	2 912	78
	H3810621610021	kartáčovaná nerez ocel	4 080	78
	H3810621620021	PVD zlatorůžová lesklá	4 858	78
	H3810621630021	PVD titan černý mat	4 858	78
	H3810621650021	PVD světle zlatá matná	4 858	78
	H3810621680021	PVD kartáčovaná zlatorůžová	4 858	78
	H3810610040011	Dvojitý držák ručníku, otočný, 40 cm. Montáž pouze vrtáním. chrom	1 656	180
	H3810611610011	kartáčovaná nerez ocel	2 325	180
	H3810611620011	PVD zlatorůžová lesklá	2 766	180
	H3810611630011	PVD titan černý mat	2 766	180
	H3810611650011	PVD světle zlatá matná	2 766	180
	H3810611680011	PVD kartáčovaná zlatorůžová	2 766	180
	H3840620040001	Držák toaletního papíru, bez krytu. Lepicí sada H3800610000001 objednat zvlášť. chrom	1 383	480
	H3840621610001	kartáčovaná nerez ocel	1 935	480
	H3840621620001	PVD zlatorůžová lesklá	2 075	480
	H3840621630001	PVD titan černý mat	2 075	480
	H3840621650001	PVD světle zlatá matná	2 075	480
	H3840621680001	PVD kartáčovaná zlatorůžová	2 075	480

4.8. NIARA

Chrom 004 | Kartáčovaná nerez ocel 161 | PVD zlatorůžová lesklá 162 | PVD titan černý mat 163 | PVD světle zlatá matná 165 | PVD kartáčovaná zlatorůžová 168

Montáž: lepením / vrtáním. Lepicí sada není součástí a je nutno ji objednat zvlášť.

	Číslo výrobku	Popis výrobku	Cena (CZK)	Ks/pal
	H3840620040011	Dvojitý držák toaletního papíru , bez krytu. Lepicí sada H3800610000001 objednat zvlášť.	1 721	342
	H3840621610011	chrom	2 406	342
	H3840621620011	kartáčovaná nerez ocel	2 574	342
	H3840621630011	PVD zlatorůžová lesklá	2 574	342
	H3840621650011	PVD titan černý mat	2 574	342
	H3840621680011	PVD světle zlatá matná PVD kartáčovaná zlatorůžová	2 574	342
	H3840620040021	Držák toaletního papíru vertikální , bez krytu. Lepicí sada H3800610000001 objednat zvlášť.	1 930	360
	H3840621610021	chrom	2 702	360
	H3840621620021	kartáčovaná nerez ocel	2 889	360
	H3840621630021	PVD zlatorůžová lesklá	2 889	360
	H3840621650021	PVD titan černý mat	2 889	360
	H3840621680021	PVD světle zlatá matná PVD kartáčovaná zlatorůžová	2 889	360
	H3840620040031	Držák toaletního papíru s poličkou . Lepicí sada H38006100000031 objednat zvlášť.	2 075	220
	H3840621610031	chrom	2 912	220
	H3840621620031	kartáčovaná nerez ocel	3 464	220
	H3840621630031	PVD zlatorůžová lesklá	3 464	220
	H3840621650031	PVD titan černý mat	3 464	220
	H3840621680031	PVD světle zlatá matná PVD kartáčovaná zlatorůžová	3 464	220
	H3840620040041	Držák toaletního papíru s krytem Lepicí sada H38006100000021 objednat zvlášť.	1 511	---
	H3840621610041	chrom	2 106	---
	H3840621620041	kartáčovaná nerez ocel	2 255	---
	H3840621630041	PVD zlatorůžová lesklá	2 255	---
	H3840621650041	PVD titan černý mat	2 255	---
	H3840621680041	PVD světle zlatá matná PVD kartáčovaná zlatorůžová	2 255	---
	H3810640040001	Držák ručníku Lepicí sada H3800610000001 objednat zvlášť.	1 930	200
	H3810641610001	chrom	2 702	200
	H3810641620001	kartáčovaná nerez ocel	2 889	200
	H3810641630001	PVD zlatorůžová lesklá	2 889	200
	H3810641650001	PVD titan černý mat	2 889	200
	H3810641680001	PVD světle zlatá matná PVD kartáčovaná zlatorůžová	2 889	200
	H3810620040031	Police na osušky se závěsnou tyčí , 55 cm. Montáž pouze vrtáním.	4 667	48
	H3810621610031	chrom	6 549	48
	H3860610040001	Kosmetické zrcátko nástěnné . Montáž pouze vrtáním.	3 830	90
	H3860611610001	chrom	5 382	90
	H3860611620001	kartáčovaná nerez ocel	5 754	90
	H3860611630001	PVD zlatorůžová lesklá	5 754	90
	H3860611650001	PVD titan černý mat	5 754	90
	H3860611680001	PVD světle zlatá matná PVD kartáčovaná zlatorůžová	5 754	90

4.8. NIARA

Chrom 004 | Kartáčovaná nerez ocel 161 | PVD zlatorůžová lesklá 162 | PVD titan černý mat 163 | PVD světle zlatá matná 165 | PVD kartáčovaná zlatorůžová 168









Montáž: lepením / vrtáním. Lepicí sada není součástí a je nutno ji objednat zvlášť.

	Číslo výrobku	Popis výrobku	Cena (CZK)	Ks/pal
 	<p>H3890600040001</p> <p>H3890601610001</p> <p>H3890601620001</p> <p>H3890601630001</p> <p>H3890601650001</p> <p>H3890601680001</p>	<p>Madlo 30 cm. Montáž pouze vrtáním.</p> <p>chrom</p> <p>kartáčovaná nerez ocel</p> <p>PVD zlatorůžová lesklá</p> <p>PVD titan černý mat</p> <p>PVD světle zlatá matná</p> <p>PVD kartáčovaná zlatorůžová</p>	<p>1 825</p> <p>2 557</p> <p>2 743</p> <p>2 743</p> <p>2 743</p> <p>2 743</p>	<p>280</p> <p>280</p> <p>280</p> <p>280</p> <p>280</p> <p>280</p>
 	<p>H3820610040001</p> <p>H3820611610001</p> <p>H3820611620001</p> <p>H3820611630001</p> <p>H3820611650001</p> <p>H3820611680001</p>	<p>Pohárek nástěnný Lepicí sada H3800610000031 objednat zvlášť.</p> <p>chrom</p> <p>kartáčovaná nerez ocel</p> <p>PVD zlatorůžová lesklá</p> <p>PVD titan černý mat</p> <p>PVD světle zlatá matná</p> <p>PVD kartáčovaná zlatorůžová</p>	<p>2 010</p> <p>2 824</p> <p>3 016</p> <p>3 016</p> <p>3 016</p> <p>3 016</p>	<p>420</p> <p>420</p> <p>420</p> <p>420</p> <p>420</p> <p>420</p>
 	<p>H3830620040001</p> <p>H3830621610001</p> <p>H3830621620001</p> <p>H3830621630001</p> <p>H3830621650001</p> <p>H3830621680001</p>	<p>Dávkoč mýdla nástěnný, 240 ml. Lepicí sada H3800610000031 objednat zvlášť.</p> <p>chrom</p> <p>kartáčovaná nerez ocel</p> <p>PVD zlatorůžová lesklá</p> <p>PVD titan černý mat</p> <p>PVD světle zlatá matná</p> <p>PVD kartáčovaná zlatorůžová</p>	<p>2 034</p> <p>2 848</p> <p>3 057</p> <p>3 057</p> <p>3 057</p> <p>3 057</p>	<p>252</p> <p>252</p> <p>252</p> <p>252</p> <p>252</p> <p>252</p>
 	<p>H3840610040001</p> <p>H3840611610001</p> <p>H3840611620001</p> <p>H3840611630001</p> <p>H3840611650001</p> <p>H3840611680001</p>	<p>WC souprava nástěnná, komplet včetně kartáče. Lepicí sada H3800610000031 objednat zvlášť.</p> <p>chrom</p> <p>kartáčovaná nerez ocel</p> <p>PVD zlatorůžová lesklá</p> <p>PVD titan černý mat</p> <p>PVD světle zlatá matná</p> <p>PVD kartáčovaná zlatorůžová</p>	<p>1 930</p> <p>2 702</p> <p>3 208</p> <p>3 208</p> <p>3 208</p> <p>3 208</p>	<p>80</p> <p>80</p> <p>80</p> <p>80</p> <p>80</p> <p>80</p>
 	<p>H3850620040001</p> <p>H3850621610001</p> <p>H3850621620001</p> <p>H3850621630001</p> <p>H3850621650001</p> <p>H3850621680001</p>	<p>Polička nástěnná, 40 cm. Montáž pouze vrtáním.</p> <p>chrom</p> <p>kartáčovaná nerez ocel</p> <p>PVD zlatorůžová lesklá</p> <p>PVD titan černý mat</p> <p>PVD světle zlatá matná</p> <p>PVD kartáčovaná zlatorůžová</p>	<p>2 243</p> <p>3 139</p> <p>3 371</p> <p>3 371</p> <p>3 371</p> <p>3 371</p>	<p>144</p> <p>144</p> <p>144</p> <p>144</p> <p>144</p> <p>144</p>
 	<p>H3850610040011</p> <p>H3850611610011</p> <p>H3850611620011</p> <p>H3850611630011</p> <p>H3850611650011</p> <p>H3850611680011</p>	<p>Kontejner nástěnný, 30 cm Lepicí sada H3800610000021 objednat zvlášť.</p> <p>chrom</p> <p>kartáčovaná nerez ocel</p> <p>PVD zlatorůžová lesklá</p> <p>PVD titan černý mat</p> <p>PVD světle zlatá matná</p> <p>PVD kartáčovaná zlatorůžová</p>	<p>1 825</p> <p>2 557</p> <p>2 743</p> <p>2 743</p> <p>2 743</p> <p>2 743</p>	<p>144</p> <p>144</p> <p>144</p> <p>144</p> <p>144</p> <p>144</p>
 	<p>H3850610040021</p> <p>H3850611610021</p> <p>H3850611620021</p> <p>H3850611630021</p> <p>H3850611650021</p> <p>H3850611680021</p>	<p>Kontejner rohový nástěnný, 21,5 x 22 cm Lepicí sada H3800610000021 objednat zvlášť.</p> <p>chrom</p> <p>kartáčovaná nerez ocel</p> <p>PVD zlatorůžová lesklá</p> <p>PVD titan černý mat</p> <p>PVD světle zlatá matná</p> <p>PVD kartáčovaná zlatorůžová</p>	<p>1 825</p> <p>2 557</p> <p>2 743</p> <p>2 743</p> <p>2 743</p> <p>2 743</p>	<p>108</p> <p>108</p> <p>108</p> <p>108</p> <p>108</p> <p>108</p>

4.9. NIARA S

Chrom 004 | PVD inox kartáčovaná ocel 161 | PVD titan černý mat 163

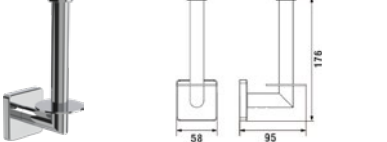
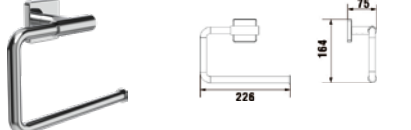

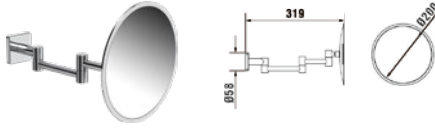







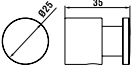

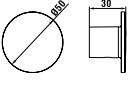

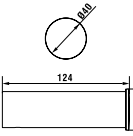

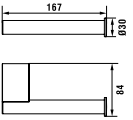

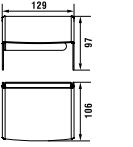
Montáž: lepením / vrtáním. Lepicí sada není součástí a je nutno ji objednat zvlášť.

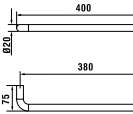
	Číslo výrobku	Popis výrobku	Cena (CZK)	Ks/pal
	H3810730040001	Háček na ručník Lepicí sada H3800610000001 objednat zvlášť.	715	864
	H3810731610001	chrom	1 006	864
	H3810731630001	PVD inox kartáčovaná ocel PVD titan černý mat	1 099	864
	H3810710040001	Závěsná tyč na ručník, 45 cm. Lepicí sada H3800610000011 objednat zvlášť.	2 075	216
	H3810711610001	chrom	2 912	216
	H3810711630001	PVD inox kartáčovaná ocel PVD titan černý mat	3 121	216
	H3810720040001	Závěsná tyč na ručník, 60 cm. Lepicí sada H3800610000011 objednat zvlášť.	2 180	150
	H3810721610001	chrom	3 057	150
	H3810721630001	PVD inox kartáčovaná ocel PVD titan černý mat	3 266	150
	H3810720040011	Závěsná tyč na ručník, 80 cm. Lepicí sada H3800610000011 objednat zvlášť.	2 301	100
	H3810721610011	chrom	3 225	100
	H3810721630011	PVD inox kartáčovaná ocel PVD titan černý mat	3 452	100
	H3810720040021	Dvojitá závěsná tyč na ručníky, 60 cm. Lepicí sada H3800610000011 objednat zvlášť.	2 912	78
	H3810721610021	chrom	4 080	78
	H3810721630021	PVD inox kartáčovaná ocel PVD titan černý mat	4 376	78
	H3840720040001	Držák toaletního papíru, bez krytu. Lepicí sada H3800610000001 objednat zvlášť.	1 383	480
	H3840721610001	chrom	1 935	480
	H3840721630001	PVD inox kartáčovaná ocel PVD titan černý mat	2 075	480
	H3840720040011	Dvojitý držák toaletního papíru, bez krytu. Lepicí sada H3800610000001 objednat zvlášť.	1 721	342
	H3840721610011	chrom	2 406	342
	H3840721630011	PVD inox kartáčovaná ocel PVD titan černý mat	2 574	342
	H3840720040021	Držák toaletního papíru vertikální, bez krytu. Lepicí sada H3800610000011 objednat zvlášť.	1 930	360
	H3840721610021	chrom	2 702	360
	H3840721630021	PVD inox kartáčovaná ocel PVD titan černý mat	2 889	360
	H3810740040001	Držák ručníku. Lepicí sada H3800610000011 objednat zvlášť.	1 930	200
	H3810741610001	chrom	2 702	200
	H3810741630001	PVD inox kartáčovaná ocel PVD titan černý mat	2 889	200
	H3810720040031	Police na osušky se závěsnou tyčí, 55 x 30 cm. Montáž pouze vrtáním.	4 667	48
	H3810721610031	chrom	6 549	48
	H3810721630031	PVD inox kartáčovaná ocel PVD titan černý mat	7 008	48
	H3860710040001	Kosmetické zrcátko nástěnné. Montáž pouze vrtáním.	3 830	90
	H3860711610001	chrom	5 382	90
	H3860711630001	PVD inox kartáčovaná ocel PVD titan černý mat	5 776	90

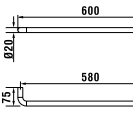
4.10. NIXIE

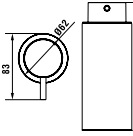
Chrom 004 | Bílá mat 268 | Černá mat 450

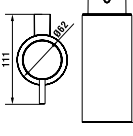









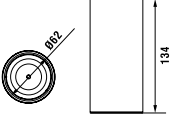

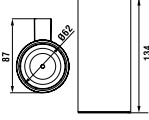

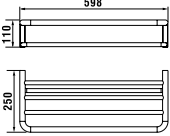
Montáž: vrtáním

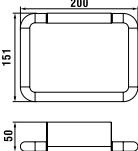
	Číslo výrobku	Popis výrobku	Cena (CZK)	Ks/pal
 	H3811530040001	Háček malý chrom	651	1
	H3811532680001	bílá mat	709	1
	H3811534500001	černá mat	709	1
 	H3811530040011	Háček velký chrom	971	1
	H3811532680011	bílá mat	1 023	1
	H3811534500011	černá mat	1 023	1
 	H3841520040001	Držák toaletního papíru, bez krytu chrom	1 302	1
	H3841522680001	bílá mat	1 377	1
	H3841524500001	černá mat	1 377	1
 	H3841520040021	Držák toaletního papíru, bez krytu chrom	1 546	1
	H3841522680021	bílá mat	1 604	1
	H3841524500021	černá mat	1 604	1
 	H3841520040011	Držák toaletního papíru, s krytem chrom	1 674	1
	H3841522680011	bílá mat	1 859	1
	H3841524500011	černá mat	1 859	1
 	H3811510040001	Závěsná tyč na ručník, 40 cm chrom	1 715	1
	H3811512680001	bílá mat	1 883	1
	H3811514500001	černá mat	1 883	1
 	H3811520040001	Závěsná tyč na ručník, 60 cm chrom	1 918	1
	H3811522680001	bílá mat	2 086	1
	H3811524500001	černá mat	2 086	1
 	H3831500040001	Dávkovač mýdla stojící, 200 ml chrom	1 749	1
	H3831502680001	bílá mat	1 976	1
	H3831504500001	černá mat	1 976	1
 	H3831520040001	Dávkovač mýdla nástěnný, 200 ml chrom	2 104	1
	H3831522680001	bílá mat	2 307	1
	H3831524500001	černá mat	2 307	1
 	H3851510040011	Kontejner nástěnný, 30,5 cm chrom	2 325	1
	H3851512680011	bílá mat	2 551	1
	H3831524500011	černá mat	2 551	1

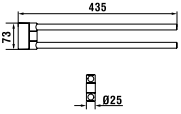
4.10. NIXIE

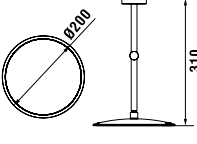
Chrom 004 | Bílá mat 268 | Černá mat 450

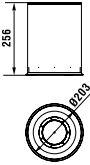
Montáž: vrtáním

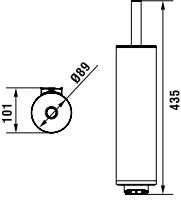
	Číslo výrobku	Popis výrobku	Cena (CZK)	Ks/pal
 	H3821500040001	Pohárek na zubní kartáčky, stojící chrom	1 581	1
	H3821502680001	bílá mat	1 732	1
	H3821504500001	černá mat	1 732	1
 	H3821510040001	Pohárek nástěnný chrom	1 918	1
	H3821512680001	bílá mat	2 069	1
	H3821514500001	černá mat	2 069	1
 	H3811520040011	Police na osušky, 60 cm chrom	6 567	1
	H3811522680011	bílá mat	7 049	1
	H3811524500011	černá mat	7 049	1
 	H3811540040001	Držák ručníku chrom	1 918	1
	H3811542680001	bílá mat	2 069	1
	H3811544500001	černá mat	2 069	1
 	H3811510040011	Dvojitý držák ručníku, otočný, 40 cm chrom	3 220	1
	H3811512680011	bílá mat	3 481	1
	H3811514500011	černá mat	3 481	1
 	H3861510040001	Kosmetické zrcátko nástěnné chrom	2 790	1
	H3861512680001	bílá mat	3 051	1
	H3861514500001	černá mat	3 051	1
 	H3821520040001	Odpadkový koš, 5 l chrom	1 900	1
	H3821522680001	bílá mat	1 564	1
	H3821524500001	černá mat	1 564	1
 	H3841510040001	WC souprava nástěnná, komplet včetně kartáče chrom	2 941	1
	H3841512680001	bílá mat	3 220	1
	H3841514500001	černá mat	3 220	1

4.11. CANA

Chrom 004

Montáž: lepením

	Číslo výrobku	Popis výrobku	Cena (CZK)	Ks/pal
	H3841310040001	WC souprava nástěnná, komplet včetně kartáče	1 191	9
	H3841310040011	WC souprava nástěnná, komplet včetně kartáče	2 365	1
	H3831320040001	Držák se skleněným dávkovačem mýdla, 240 ml	930	1
	H3831320040011	Dávkovač mýdla nástěnný, kov, 240 ml	1 976	14
	H3811330040001	Háček	465	70
	H3851310040001	Drátěný košík nástěnný, 15 cm	1 302	1
	H3831310040001	Držák se skleněnou mýdlenkou	767	21
	H3851310040011	Drátěný košík nástěnný, 30 cm	1 656	17

4.11. CANA





Chrom 004

Montáž: lepením

	Číslo výrobku	Popis výrobku	Cena (CZK)	Ks/pal
	H3851310040021	Drátěný rohový košík nástěnný, 26 x 26 cm	1 656	1
	H3851310040031	Políčka skleněná včetně držáků, 40 cm	1 081	12
	H3851320040001	Políčka skleněná včetně držáků, 60 cm	1 302	8
	H3831310040011	Drátěný košík nástěnný	953	1
	H3821320040001	Držák se skleněným pohárkem	860	18
	H3841320040001	Držák toaletního papíru, bez krytu	784	58
	H3841320040011	Držák toaletního papíru, s krytem	930	56
	H3811310040001	Závěsná tyč na ručník, 30 cm	1 023	38
	H3811310040011	Závěsná tyč na ručník, 45 cm	1 191	18
	H3811320040001	Závěsná tyč na ručník, 60 cm	1 342	25
	H3811320040011	Police na osušky, 60 cm	2 627	4

5.1. LINDEN – VANY MARBOND

Vany Marbond. K dispozici v bílé barvě 000.

	Číslo výrobku	Popis výrobku	Bílá 000 Cena (CZK)	Ks/pal
	H2209420000001	Vana 180 x 80 cm, samostatně stojící, včetně sady podpěr a nohou, materiál Marbond, včetně vanového odpadu click-clack	77 695	1
	H2209470000001	Vana 180 x 80 cm, ke stěně (D - tvar), včetně sady podpěr a nohou, materiál Marbond	77 695	1
	H2209450000001	Vana 180 x 80 cm, rohový model, pravý, včetně sady podpěr a nohou, materiál Marbond	77 695	1
	H2209460000001	Vana 180 x 80 cm, rohový model, levý, včetně sady podpěr a nohou, materiál Marbond	77 695	1

Příslušenství k vanám LINDEN (nutno objednat zvlášť)

	Číslo výrobku	Popis výrobku	Cena (CZK)	Ks/pal
	H2951370000001	Marbond krytka a vanová výpust' click-clack, barva bílá, pro volně stojící vany	3 487	1
	H2951380000001	Marbond krytka vanové výpusti click-clack, barva bílá, pro volně stojící vany	2 325	---
		Krytka a vanová výpust' click-clack, pro volně stojící vany		
	H2951390040001	chrom	1 743	---
	H2951391610001	inox kartáčovaná ocel	3 255	---
	H2951391620001	zlatorůžová	3 255	---
	H2951391630001	titan černý mat	3 255	---
	H2951392610001	bílá lesk	2 557	---
	H2951392680001	bílá mat	2 557	---
	H2951394500001	černá mat	2 557	---

5.2. LAUFEN SOLUTIONS – VANY AKRYLÁTOVÉ

Akrylátové vany. K dispozici v bílé barvě 000. U van se systémem je instalace zahrnuta v ceně a je možná pouze prostřednictvím smluvního servisního střediska. Seznam servisních středisek je k dispozici na www.jika.cz.

Vany s panelem: nelze objednat vanu a dodatečně panel. Panel je nutno vždy objednat s vanou najednou.

	Číslo výrobku	Popis výrobku	Bílá 000 Cena (CZK)	Ks/pal
	H2225000000001	Vana 170 x 70 cm , objem 140 l, sanitární akrylát	12 834	10
	H2225010000001	vestavná verze s hliníkovou konstrukcí	21 681	1
	H2225050000001	Vana 170 x 70 cm s L-panelem levým , s konstrukcí	32 745	1
	H2225060000001	Vana 170 x 70 cm s L-panelem pravým , s konstrukcí	32 745	1
	H2235000000001	Vana 170 x 75 cm , objem 155 l, sanitární akrylát	13 276	10
	H2235010000001	vestavná verze s hliníkovou konstrukcí	22 124	1
	H2235050000001	Vana 170 x 75 cm s L-panelem levým , s konstrukcí	33 184	1
	H2245000000001	Vana 180 x 80 cm , objem 170 l, sanitární akrylát	14 941	10
	H2245010000001	vestavná verze s hliníkovou konstrukcí	21 606	1
	H2245050000001	Vana 180 x 80 cm s L-panelem levým , s konstrukcí	31 183	1
	H2245060000001	Vana 180 x 80 cm s L-panelem pravým , s konstrukcí	31 183	1
	H2235300000001	Vana 170 x 75 cm , sanitární akrylát	13 973	10
	H2235310000001	vestavná verze s konstrukcí	20 127	1
	H2235350000001	Vana s L-panelem levým 170 x 75 cm s konstrukcí, sanitární akrylát	29 111	1
	H2235360000001	Vana s L-panelem pravým 170 x 75 cm s konstrukcí, sanitární akrylát	29 111	1

5.2. LAUFEN SOLUTIONS – VANY AKRYLÁTOVÉ

Akrylátové vany. K dispozici v bílé barvě 000. U van se systémem je instalace zahrnuta v ceně a je možná pouze prostřednictvím smluvního servisního střediska. Seznam servisních středisek je k dispozici na www.jika.cz.



Vany s panelem: nelze objednat vanu a dodatečně panel. Panel je nutno vždy objednat s vanou najednou.

	Číslo výrobku	Popis výrobku	Bílá 000 Cena (CZK)	Ks/pal
	H2225100000001	Vana 170 x 75 cm , objem 135 l, sanitární akrylát vestavná verze	22 705	1
	H2225110000001	s konstrukcí	28 363	1
	H2225120000001	Vana 170 x 75 cm samostatně stojící, sanitární akrylát, objem 135 l	68 866	1
	H2245100000001	Vana 180 x 80 cm , objem 150 l, sanitární akrylát vestavná verze	24 778	1
	H2245110000001	s hliníkovou konstrukcí	30 974	1
	H2245120000001	Vana 180 x 80 cm oválná, samostatně stojící, s hliníkovou konstrukcí, s panelem, objem 150 l	77 536	1
	H2255100000001	Vana 190 x 90 cm , objem 230 l, sanitární akrylát vestavná verze	26 550	1
	H2255110000001	s hliníkovou konstrukcí	32 745	1
	H2255120000001	Vana 190 x 90 cm samostatně stojící, s hliníkovou konstrukcí, s panelem	82 595	1
	H2255200000001	Vana 190 x 90 cm , objem 175 l, sanitární akrylát vestavná verze	26 550	1
	H2255210000001	s hliníkovou konstrukcí	32 745	1
	H2425000000001	Vana 140 x 140 cm rohový model, objem 150 l, sanitární akrylát vestavná verze	27 433	1
	H2425010000001	s hliníkovou konstrukcí	33 628	1
	H2425070000001	Vana 140 x 140 cm s konstrukcí a čelním panelem rohový model	44 689	1
	H2965010000001	Čelní panel 140 x 140 pro rohový model	11 148	1

5.2. LAUFEN SOLUTIONS – VANY AKRYLÁTOVÉ

Akrylátové vany. K dispozici v bílé barvě 000. U van se systémem je instalace zahrnuta v ceně a je možná pouze prostřednictvím smluvního servisního střediska. Seznam servisních středisek je k dispozici na www.jika.cz.

Vany s panelem: nelze objednat vanu a dodatečně panel. Panel je nutno vždy objednat s vanou najednou.





	Číslo výrobku	Popis výrobku	Bílá 000 Cena (CZK)	Ks/pal
	H2445000000001	Vana 150 x 150 cm , k instalaci do rohu, sanitární akrylát, objem 190 l		
		vestavná verze	30 941	1
	H2445010000001	s hliníkovou konstrukcí	38 010	1
	H2445070000001	Vana 150 x 150 cm s konstrukcí a čelním panelem , k instalaci do rohu, sanitární akrylát	49 904	1

Příslušenství k vanám LAUFEN solutions (nutno objednat zvlášť)

	Číslo výrobku	Popis výrobku	Cena (CZK)	Ks/pal
	H2961340000001	Čelní panel 170 cm , pro rohový model	6 304	40
	H2961350000001	Čelní panel 180 cm	9 995	10
	H2961010000001	L-panel 170 x 70 cm , levý (při umístění vany do pravého rohu)	10 649	1
	H2961020000001	L-panel 170 x 70 cm , pravý (při umístění vany do levého rohu)	10 649	1
	H2961110000001	L-panel 170 x 75 cm , levý (při umístění vany do pravého rohu)	11 627	1
	H2961120000001	L-panel 170 x 75 cm , pravý (při umístění vany do levého rohu)	11 627	1
	H2965010000001	Čelní panel 140 x 140 cm , pro rohový model	11 148	1
	H2965020000001	Čelní panel 150 x 150 cm , pro rohový model	11 776	1
	H2961700000001	Nohy k vaně , pro vany se šířkou 70 - 85 cm	1 567	120
	H2961780000001	Nohy k vaně , pro prostorově úsporné vany H223520, H223521, H225510, H225520	1 807	---
	H2944930000001	Nohy k vaně , pro H235430, H242500, H244500	2 698	---
	H2955370000001	Kotvicí sada pro vany a vaničky	2 070	---
	H2955510000001	Vyrovnávací páska POZOR: Doporučujeme pro montáž vany se systémem	900	300
		Odpadní a přepadová armatura , standardní délka		
	H2951420040001	chrom	2 092	---
	H2951422610001	bílá lesk	2 325	---
	H2951422680001	bílá mat	2 325	---
	H2951424500001	černá mat	2 325	---
		Odpadní a přepadová armatura s napouštěním , standardní délka		
	H2951430040001	chrom	8 137	---
	H2951432610001	bílá lesk	8 718	---
	H2951432680001	bílá mat	8 718	---
	H2951434500001	černá mat	8 718	---

5.3. MODERNA PLUS – VANY OCELOVÉ

Ocelové vany. Barvy: Bílá 000 | Bílá s protiskluzovou úpravou AntiSlip 600 – za příplatek 2 535,- Kč



	Číslo výrobku	Popis výrobku	Bílá 000 Cena (CZK)	Ks/pal
	H225130###0401	Ocelová vana 170 x 75 cm tloušťka 3,5 mm, s vyrovnávací páskou, objem 124 l	11 424	12
	H225120###0401	Ocelová vana 170 x 70 cm tloušťka 3,5 mm, s vyrovnávací páskou, objem 107 l	11 016	11
	H225140###0401	Ocelová vana 160 x 70 cm tloušťka 3,5 mm, s vyrovnávací páskou, objem 92 l	10 634	11
	H225060###0401	Ocelová vana 180 x 80 cm tloušťka 3,5 mm, s vyrovnávací páskou, objem 194 l	19 763	10
	H225070###0401	Ocelová vana 170 x 75 cm tloušťka 3,5 mm, s vyrovnávací páskou, objem 155 l	16 295	10

Příslušenství k vanám MODERNA PLUS (nutno objednat zvlášť)

	Číslo výrobku	Popis výrobku	Cena (CZK)	Ks/pal
		Odpadní a přepadová armatura, standardní délka		
	H2951420040001	chrom	2 092	---
	H2951422610001	bílá lesk	2 325	---
	H2951422680001	bílá mat	2 325	---
	H2951424500001	černá mat	2 325	---
		Odpadní a přepadová armatura s napouštěním, standardní délka		
	H2951430040001	chrom	8 137	---
	H2951432610001	bílá lesk	8 718	---
	H2951432680001	bílá mat	8 718	---
	H2951434500001	černá mat	8 718	---
	H2961720000001	Ocelové nohy , samolepící, pro vany MODERNA PLUS H225130, H225120, H225140	1 442	---
	H2961710000001	Ocelové nohy , samolepící, pro vany MODERNA PLUS H225060, H225070	1 757	---
	H2955510000001	Vyrovnávací páska POZOR: Doporučujeme pro montáž vany se systémem	900	300

5.4. PALLADIUM – VANY OCELOVÉ

Ocelové vany. Barvy: Bílá 000 | Bílá s protiskluzovou úpravou AntiSlip 600 – za příplatek 2 535,- Kč



	Číslo výrobku	Popis výrobku	Bílá 000 Cena (CZK)	Ks/pal
	H225100###0401	Ocelová vana 180 x 80 cm tloušťka 3 mm, s vyrovnávací páskou a protihlukovou podložkou, objem 165 l	12 087	12
	H2251030000401	tloušťka 3 mm, s vyrovnávací páskou a protihlukovou podložkou, objem 165 l, s otvory pro madla Madla nejsou součástí – objednat zvlášť	12 087	12
	H225110###0401	Ocelová vana 170 x 75 cm tloušťka 3 mm, s vyrovnávací páskou a protihlukovou podložkou, objem 135 l	11 883	12
	H2251130000401	tloušťka 3 mm, s vyrovnávací páskou a protihlukovou podložkou, objem 135 l, s otvory pro madla Madla nejsou součástí – objednat zvlášť	11 883	12
				

Příslušenství k ocelovým vanám PALLADIUM (nutno objednat zvlášť)

	Číslo výrobku	Popis výrobku	Cena (CZK)	Ks/pal
	H2961810040001	Madla k vaně , pro vanu PALLADIUM, chromovaná	2 448	---
		Odpadní a přepadová armatura , standardní délka		
	H2951420040001	chrom	2 092	---
	H2951422610001	bílá lesk	2 325	---
	H2951422680001	bílá mat	2 325	---
	H2951424500001	černá mat	2 325	---
		Odpadní a přepadová armatura s napouštěním , standardní délka		
	H2951430040001	chrom	8 137	---
	H2951432610001	bílá lesk	8 718	---
	H2951432680001	bílá mat	8 718	---
	H2951434500001	černá mat	8 718	---
	H2961710000001	Ocelové nohy , samolepicí, pro vany PALLADIUM	1 757	---
	H2955510000001	Vyrovnávací páska POZOR: Doporučujeme pro montáž vany se systémem	900	300

5.5. THALLIUM – VANY OCELOVÉ

Ocelové vany. Barvy: Bílá 000 | Bílá s protiskluzovou úpravou AntiSlip 600 – za příplatek 2 535,- Kč

	Číslo výrobku	Popis výrobku	Bílá 000 Cena (CZK)	Ks/pal
	H225080###0401	Ocelová vana 180 x 80 cm, tloušťka 3 mm, s vyrovnávací páskou a protihlukovou podložkou, objem 170 l	26 571	13
	H225090###0401	Ocelová vana 180 x 80 cm, tloušťka 3 mm, s vyrovnávací páskou a protihlukovou podložkou, objem 170 l	15 453	16

Příslušenství k ocelovým vanám THALLIUM (nutno objednat zvlášť)

	Číslo výrobku	Popis výrobku	Cena (CZK)	Ks/pal
		Odpadní a přepadová armatura, standardní délka		
	H2951420040001	chrom	2 092	---
	H2951422610001	bílá lesk	2 325	---
	H2951422680001	bílá mat	2 325	---
	H2951424500001	černá mat	2 325	---
		Odpadní a přepadová armatura s napouštěním, standardní délka		
	H2951430040001	chrom	8 137	---
	H2951432610001	bílá lesk	8 718	---
	H2951432680001	bílá mat	8 718	---
	H2951434500001	černá mat	8 718	---
	H2961720000001	Ocelové nohy, samolepicí, pro vany THALLIUM	1 442	---
	H2955510000001	Vyrovnávací páska POZOR: Doporučujeme pro montáž vany se systémem	900	300

5.6. LAUFEN SOLUTIONS – SPRCHOVÉ VANIČKY AKRYLÁTOVÉ

Akrylátové vaničky. K dispozici v bílé barvě 000.

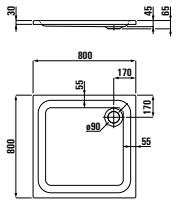
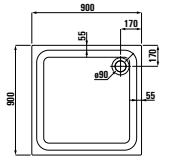
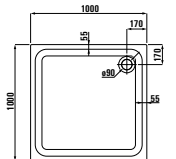
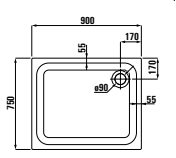
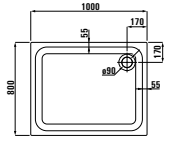
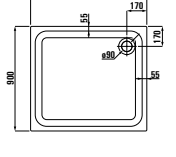
	Číslo výrobku	Popis výrobku	Bílá 000 Cena (CZK)	Ks/pal
	H2115010000001	Sprchová vanička 80 x 80 cm, sanitární akrylát	10 743	25
	H2115020000001	Sprchová vanička 90 x 90 cm, sanitární akrylát	11 677	25
	H2115030000001	Sprchová vanička 100 x 100 cm, sanitární akrylát	12 783	30
	H2115050000001	Sprchová vanička 90 x 75 cm, sanitární akrylát	10 866	30
	H2115080000001	Sprchová vanička 100 x 80 cm, sanitární akrylát	11 632	25
	H2115090000001	Sprchová vanička 100 x 90 cm, sanitární akrylát	12 030	25

5.6. LAUFEN SOLUTIONS – SPRCHOVÉ VANIČKY AKRYLÁTOVÉ

Akrylátové vaničky. K dispozici v bílé barvě 000.

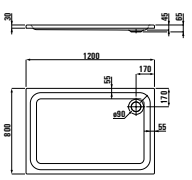
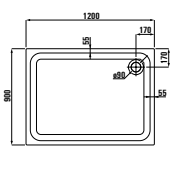
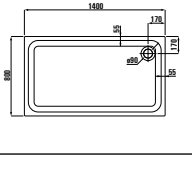
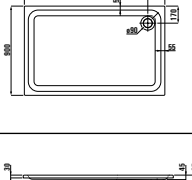
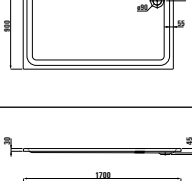
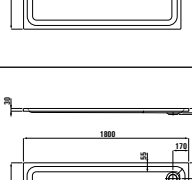
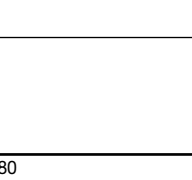
	Číslo výrobku	Popis výrobku	Bílá 000 Cena (CZK)	Ks/pal
	H2125020000001	Sprchová vanička 120 x 80 cm, sanitární akrylát	12 767	20
	H2125030000001	Sprchová vanička 120 x 90 cm, sanitární akrylát	13 306	30
	H2125070000001	Sprchová vanička 140 x 80 cm, sanitární akrylát	15 150	25
	H2125080000001	Sprchová vanička 140 x 90 cm, sanitární akrylát	16 520	25
	H2145080000001	Sprchová vanička 160 x 90 x 4,5 cm, sanitární akrylát	17 638	30
	H2155070000001	Sprchová vanička 170 x 80 cm, sanitární akrylát	18 299	10
	H2165080000001	Sprchová vanička 180 x 90 x 4,5 cm, sanitární akrylát	23 937	10

5.6. LAUFEN SOLUTIONS – SPRCHOVÉ VANIČKY AKRYLÁTOVÉ

Akrylátové vaničky. K dispozici v bílé barvě 000.

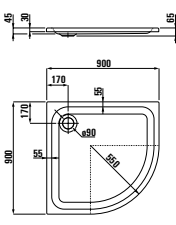
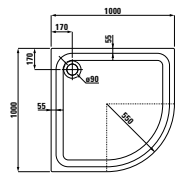
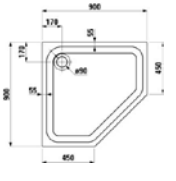
	Číslo výrobku	Popis výrobku	Bílá 000 Cena (CZK)	Ks/pal
	H2135020000001	Sprchová vanička 90 x 90 cm, sanitární akrylát	11 677	30
	H2135030000001	Sprchová vanička 100 x 100 cm, sanitární akrylát	11 505	30
	H2145020000001	Sprchová vanička 90 x 90 cm, sanitární akrylát	11 505	30

Příslušenství ke sprchovým vaničkám LAUFEN solutions (nutno objednat zvlášť)

Číslo výrobku	Popis výrobku	Cena (CZK)	Ks/pal
H2951460040001	Sifon DN90 pro sprchovou vaničku, včetně chromové krytky	1 163	---
H2955550000001	Nohy ke sprchovým vaničkám, 80 x 75 - 90 x 90 cm, výška 87 - 115 mm	1 440	---
H2955560000001	Nohy ke sprchovým vaničkám, 100 x 100 cm, výška 87 - 115 mm	1 297	100
H2955570000001	Nohy ke sprchovým vaničkám, 120 x 80 až 140 x 90 cm nebo se středovou výpustí, výška 87-115 mm	1 483	250
H2955580000001	Nohy ke sprchovým vaničkám, > 140 x 90 cm, výška 125 - 185 mm	2 039	250
H2955520000001	Nohy ke sprchovým vaničkám, 80 x 75 - 90 x 90 cm, výška 125 - 185 mm	1 281	300
H2955530000001	Nohy ke sprchovým vaničkám, 100 x 100 cm, výška 100 - 135 mm	1 593	300
H2955370000001	Kotvicí sada pro vany a vaničky	2 070	---
H2955510000001	Vyrovnávací páska POZOR: Doporučujeme pro montáž vany se systémem	900	300

5.7. PLATINA – SPRCHOVÉ VANIČKY OCELOVÉ

Ocelové vaničky. Barvy: Bílá 000 | Bílá s protiskluzovou úpravou AntiSlip 600 – za příplatek 2 535,- Kč | Bílá mat 757

			Bílá 000	Bílá mat 757	
	Číslo výrobku	Popis výrobku	Cena (CZK)	Cena (CZK)	Ks/pal
	H215001###0401	Ocelová sprchová vanička 80 × 80 × 2,5 cm, tloušťka 3 mm, s vyrovnávací páskou a protihlukovou podložkou	8 624	10 756	25
	H215011###0401	Ocelová sprchová vanička 80 × 80 × 6,5 cm, tloušťka 3,5 mm, s vyrovnávací páskou a protihlukovou podložkou	6 880	9 012	25
	H215021###0401	Ocelová sprchová vanička 80 × 80 × 16 cm, tloušťka 3,5 mm, s vyrovnávací páskou a protihlukovou podložkou	4 385	6 517	25
	H215002###0401	Ocelová sprchová vanička 90 × 90 × 2,5 cm, tloušťka 3 mm, s vyrovnávací páskou a protihlukovou podložkou	8 624	10 756	25
	H215012###0401	Ocelová sprchová vanička 90 × 90 × 6,5 cm, tloušťka 3,5 mm, s vyrovnávací páskou a protihlukovou podložkou	6 880	9 012	25
	H215022###0401	Ocelová sprchová vanička 90 × 90 × 16 cm, tloušťka 3,5 mm, s vyrovnávací páskou a protihlukovou podložkou	4 918	7 050	25
	H215004###0401	Ocelová sprchová vanička 100 × 100 × 2,5 cm, tloušťka 3,5 mm, s vyrovnávací páskou a protihlukovou podložkou	10 636	12 767	25
	H215014###0401	Ocelová sprchová vanička 100 × 100 × 6,5 cm, tloušťka 3,5 mm, s vyrovnávací páskou a protihlukovou podložkou	9 036	11 168	25
	H215003###0401	Ocelová sprchová vanička 90 × 75 × 2,5 cm, tloušťka 3,5 mm, s vyrovnávací páskou a protihlukovou podložkou	9 036	11 168	25
	H215013###0401	Ocelová sprchová vanička 90 × 75 × 6,5 cm, tloušťka 3,5 mm, s vyrovnávací páskou a protihlukovou podložkou	7 752	9 884	25







5.7. PLATINA – SPRCHOVÉ VANIČKY OCELOVÉ

Ocelové vaničky. Barvy: Bílá 000 | Bílá s protiskluzovou úpravou AntiSlip 600 – za příplatek 2 535,- Kč | Bílá mat 757

			Bílá 000	Bílá mat 757	
	Číslo výrobku	Popis výrobku	Cena (CZK)	Cena (CZK)	Ks/pal
	H215023###0401	Ocelová sprchová vanička 90 × 75 × 16 cm, tloušťka 3,5 mm, s vyrovnávací páskou a protihlukovou podložkou	4 845	6 977	25
	H215040###0401	Ocelová sprchová vanička 100 × 80 × 2,5 cm, tloušťka 3,5 mm, s vyrovnávací páskou a protihlukovou podložkou	12 743	15 657	25
	H215041###0401	Ocelová sprchová vanička 100 × 80 × 6,5 cm, tloušťka 3,5 mm, s vyrovnávací páskou a protihlukovou podložkou	12 743	15 657	25
	H215030###0401	Ocelová sprchová vanička 100 × 90 × 2,5 cm, tloušťka 3,5 mm, s vyrovnávací páskou a protihlukovou podložkou	13 009	15 938	25
	H215031###0401	Ocelová sprchová vanička 100 × 90 × 6,5 cm, tloušťka 3,5 mm, s vyrovnávací páskou a protihlukovou podložkou	13 009	15 938	25
	H215005###0401	Ocelová sprchová vanička 120 × 80 × 2,5 cm, tloušťka 3,5 mm, s vyrovnávací páskou a protihlukovou podložkou	15 481	18 539	25
	H215015###0401	Ocelová sprchová vanička 120 × 80 × 6,5 cm, tloušťka 3,5 mm, s vyrovnávací páskou a protihlukovou podložkou	15 481	18 539	25
	H215032###0401	Ocelová sprchová vanička 120 × 90 × 2,5 cm, tloušťka 3,5 mm, s vyrovnávací páskou a protihlukovou podložkou	15 965	19 049	25
	H215033###0401	Ocelová sprchová vanička 120 × 90 × 6,5 cm, tloušťka 3,5 mm, s vyrovnávací páskou a protihlukovou podložkou	15 965	19 049	25
	H215006###0401	Ocelová sprchová vanička 140 × 80 × 2,5 cm, tloušťka 3,5 mm, s vyrovnávací páskou a protihlukovou podložkou	16 304	19 406	25
	H215016###0401	Ocelová sprchová vanička 140 × 80 × 6,5 cm, tloušťka 3,5 mm, s vyrovnávací páskou a protihlukovou podložkou	16 304	19 406	25
	H215034###0401	Ocelová sprchová vanička 140 × 90 × 2,5 cm, tloušťka 3,5 mm, s vyrovnávací páskou a protihlukovou podložkou	16 546	19 661	25

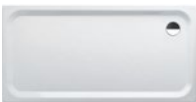
5.7. PLATINA – SPRCHOVÉ VANIČKY OCELOVÉ

Ocelové vaničky. Barvy: Bílá 000 | Bílá mat 757 | Bílá s protiskluzovou úpravou AntiSlip 600 – za příplatek 2 535,- Kč

			Bílá 000	Bílá mat 757	
	Číslo výrobku	Popis výrobku	Cena (CZK)	Cena (CZK)	Ks/pal
	H215035###0401	Ocelová sprchová vanička 140 x 90 x 6,5 cm, tloušťka 3,5 mm, s vyrovnávací páskou a protihlukovou podložkou	16 546	19 661	25
	H215036###0401	Ocelová sprchová vanička 160 x 90 x 4,5 cm, tloušťka 3,5 mm, s vyrovnávací páskou a protihlukovou podložkou	16 885	20 018	15
	H215037###0401	Ocelová sprchová vanička 160 x 90 x 4,5 cm, tloušťka 3,5 mm, s vyrovnávací páskou a protihlukovou podložkou	18 048	21 242	15
	H215008###0401	Ocelová sprchová vanička 90 x 90 x 2,5 cm, čtvrtkruh, poloměr 550 mm, tloušťka 3,5 mm, s vyrovnávací páskou a protihlukovou podložkou	8 237	10 368	25
	H215009###0401	Ocelová sprchová vanička 100 x 100 x 2,5 cm, čtvrtkruh, poloměr 550 mm, tloušťka 3,5 mm, s vyrovnávací páskou a protihlukovou podložkou	9 860	11 992	25
	H215018###0401	Ocelová sprchová vanička 90 x 90 x 6,5 cm, čtvrtkruh, poloměr 550 mm, tloušťka 3,5 mm, s vyrovnávací páskou a protihlukovou podložkou	11 483	13 615	25
	H215019###0401	Ocelová sprchová vanička 100 x 100 x 6,5 cm, čtvrtkruh, poloměr 550 mm, tloušťka 3,5 mm, s vyrovnávací páskou a protihlukovou podložkou	13 058	15 989	25





Příslušenství ke sprchovým vaničkám PLATINA (nutno objednat zvlášť)

	Číslo výrobku	Popis výrobku	Cena (CZK)	Ks/pal
	H2955560000001	Nohy ke sprchovým vaničkám 100 x 100 cm, výška 87 - 115 mm	1 297	100
	H2955530000001	Nohy ke sprchovým vaničkám 100 x 100 cm, výška 100 - 135 mm	1 593	300
	H2955550000001	Nohy ke sprchovým vaničkám 80 x 75 - 90 x 90 cm, výška 87 - 115 mm	1 440	---
	H2955520000001	Nohy ke sprchovým vaničkám 80 x 75 - 90 x 90 cm, výška 125 - 185 mm	1 281	300
	H2951460040001	Sífon DN90 pro sprchovou vaničku, včetně chromové krytky	1 163	---
	H2955510000001	Vyrovnávací páska	900	300

5.8. LAUFEN SOLUTIONS – SPRCHOVÉ VANIČKY MARBOND

Materiál vaničky: Marbond







Bílá 000

	Číslo výrobku	Popis výrobku	Bílá 000 Cena (CZK)	Ks/pal
	H2134400000001	Sprchová vanička Marbond, čtvercová, s odtokem na straně, bez sifonu. Doporučujeme objednat sifon H2951270000001. 80 × 80 × 3,8 cm	11 929	5
	H2154420000001	90 × 90 × 3,8 cm	12 504	5
	H2164410000001	100 × 100 × 3,8 cm	14 052	5
	H2134410000001	Sprchová vanička Marbond, obdélníková, s odtokem na kratší straně, bez sifonu. Doporučujeme objednat sifon H2951270000001. 100 × 70 × 3,8 cm	12 828	5
	H2134420000001	100 × 80 × 3,8 cm	12 828	5
	H2154430000001	100 × 90 × 3,8 cm	13 423	5
	H2134430000001	120 × 70 × 3,8 cm	13 573	5
	H2154410000001	120 × 80 × 3,8 cm	14 216	5
	H2154440000001	120 × 90 × 3,8 cm	15 471	5
	H2164420000001	120 × 100 × 3,8 cm	12 504	5
	H2134450000001	140 × 100 × 3,8 cm	19 947	3
	H2134470000001	160 × 100 × 4,4 cm	21 552	3
	H2134480000001	170 × 75 × 4,4 cm	21 552	3
	H2134490000001	170 × 80 × 4,4 cm	21 942	3
	H2144400000001	170 × 90 × 4,4 cm	22 372	3
	H2144410000001	180 × 80 × 4,4 cm	23 155	3
	H2144420000001	180 × 90 × 4,4 cm	23 938	3
	H2144430000001	180 × 100 × 4,4 cm	27 143	3
	H2144440000001	200 × 90 × 4,4 cm	27 926	3
	H2144450000001	200 × 100 × 4,4 cm	28 317	3
H2144460000001	215 × 90 × 4,4 cm	28 317	3	
H2164430000001	215 × 100 × 4,4 cm	30 108	1	
	H2134440000001	Sprchová vanička Marbond, obdelníková, s odtokem uprostřed, bez sifonu. Doporučujeme objednat sifon H2951270000001. 140 × 80 × 3,8 cm	16 466	5
	H2154450000001	140 × 90 × 3,8 cm	17 230	3
	H2134460000001	160 × 80 × 3,8 cm	18 462	3
	H2154460000001	160 × 90 × 3,8 cm	19 318	3
	H2164400000001	Sprchová vanička, výroba na míru. Formulář na vaničku na míru najdete na str. 377 nebo online.	*	1



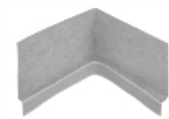
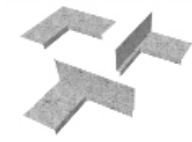

* Cena na vyžádání.

5.8. LAUFEN SOLUTIONS – SPRCHOVÉ VANIČKY MARBOND

Příslušenství k vaničkám Marbond









	Číslo výrobku	Popis výrobku	Cena (CZK)	Ks/pal
	H2984410000001	Instalační rám, malý, pro vaničky Marbond do 120 cm	3 110	100
	H2984420000001	Instalační rám, velký, pro vaničky Marbond větší nad 120 cm	5 676	100
	H2951270000001	Sífon, DN50, 0,6l/s (90mm)	753	200
	H2956420000001	Vyrovnávací sada, včetně 3D vnitřního těsnicího rohového profilu, těsnicí pásky 3m a vyrovnávací pásky 6 m	3 529	---
	H2955510000001	Vyrovnávací páska	900	300
	H2956470000001	Těsnicí páska	2 762	500
	H2956430000001	3D vnitřní těsnicí rohový profil	1 670	---
	H2956440000001	3D vnější těsnicí rohový profil	3 879	---

5.8. LAUFEN SOLUTIONS – SPRCHOVÉ VANIČKY MARBOND



	Číslo výrobku	Popis výrobku	Cena (CZK)	Ks/pal
	H2956450000001	Disperzní lepidlo	1 117	---
	H2900310000001	Montážní sada pro sprchové vaničky Marbond typu DN 40 / výška 75 mm, bez sifonu, vlevo	11 668	---
	H2900330000001	Montážní sada pro sprchové vaničky Marbond typu DN 40 / výška 75 mm, se sifonem, vlevo	12 018	36
	H2900410000001	Montážní sada pro sprchové vaničky Marbond typu DN 50 / výška 100 mm, bez sifonu, vlevo	11 982	---
	H2900430000001	Montážní sada pro sprchové vaničky Marbond typu DN 50 / výška 100 mm, se sifonem, vlevo	12 341	36
	H2989880000001	Protihluková sada, do 120 cm	2 287	---
	H2989890000001	Protihluková sada, nad 120 cm	2 839	---
	H2999650000001	Opravná sada Marbond, jednorázové balení barva bílá	1 243	---
	H2999650350001	barva slonovina světlá	1 243	---
	H2929520000001	POS Oboustranný stojan pro sprchové vaničky Laufen Pro a Laufen Solutions z materiálu Marbond	19 437	---

5.9. MERANO E – SPRCHOVÉ VANIČKY KERAMICKÉ

Keramické vaničky. K dispozici v bílé barvě s protiskluzovou úpravou AntiSlip 600.

	Číslo výrobku	Popis výrobku	Bílá AntiSlip 600 Cena (CZK)	Ks/pal
	H8559506000001	Keramická sprchová vanička 80 × 80 × 6,5 cm , čtvrtkruhová, rohová verze, odtok na kulaté straně.	4 014	10
	H8559516000001	Keramická sprchová vanička 80 × 80 × 6,5 cm , čtvercová, odtok v rohu.	4 238	10
	H8559526000001	Keramická sprchová vanička 90 × 90 × 6,5 cm , čtvrtkruhová, rohová verze, odtok na kulaté straně.	4 565	10
	H8559536000001	Keramická sprchová vanička 90 × 90 × 6,5 cm , čtvercová, odtok v rohu.	4 789	10
	H8559546000001	Keramická sprchová vanička 90 × 70 × 6,5 cm , obdélníková, odtok na delší straně.	4 238	10
	H8559556000001	Keramická sprchová vanička 100 × 70 × 6,5 cm , obdélníková, odtok na delší straně.	4 681	10
	H8559566000001	Keramická sprchová vanička 100 × 80 × 6,5 cm , obdélníková, odtok na delší straně.	5 416	10
	H8559576000001	Keramická sprchová vanička 120 × 70 × 6,5 cm , obdélníková, odtok na delší straně.	5 633	10
	H8559586000001	Keramická sprchová vanička 120 × 80 × 6,5 cm , obdélníková, odtok na delší straně.	5 859	10



Příslušenství ke sprchovým vaničkám MERANO E (nutno objednat zvlášť)

	Číslo výrobku	Popis výrobku	Cena (CZK)	Ks/pal
	H2951460040001	Sifon DN90 , včetně chromové krytky, 112 × 306 × 86 mm	1 163	200
	H2956420000001	Vyrovnávací sada , včetně 3D vnitřního těsnicího rohového profilu, těsnicí pásky 3m a vyrovnávací pásky 6 m	3 529	---
	H2955510000001	Vyrovnávací páska	900	300

5.10. NIA – SPRCHOVÉ VANIČKY MARBOND

Materiál vaničky: Marbond

Bílá mat 000 | Antracit mat 078 | Betonově šedá mat 079 | Cafe mat 129

			Bílá mat 000	Antracit mat 078 Betonově šedá mat 079 Cafe mat 129	
	Číslo výrobku	Popis výrobku	Cena (CZK)	Cena (CZK)	Ks/pal
		Sprchová vanička Marbond, s odtokem do zdi. Nutno instalovat s nástěnným instalačním systémem H291031 nebo H291032.			
	H210030###0001	80 × 80 × 2,8 cm	10 461	11 507	6
	H210031###0001	90 × 90 × 2,8 cm	11 448	12 582	6
	H210032###0001	100 × 80 × 3 cm	12 030	13 221	6
	H210033###0001	120 × 80 × 3,2 cm	13 135	14 442	6
	H210034###0001	140 × 80 × 3,4 cm	15 692	17 260	6
	H210035###0001	160 × 80 × 3,6 cm	17 784	19 556	6
	H210036###0001	100 × 90 × 3 cm	12 495	13 745	6
	H210037###0001	120 × 90 × 3,2 cm	13 831	15 227	6
	H210038###0001	140 × 90 × 3,4 cm	17 144	18 859	6
	H210039###0001	160 × 90 × 3,6 cm	20 166	22 172	6
	H211030###0001	180 × 100 × 3,8 cm	26 384	29 029	6
	H211031###0001	180 × 80 × 3,8 cm	23 247	25 571	6
	H211032###0001	Sprchová vanička Marbond, obdelníková, s odtokem do zdi, výroba na míru. Nutno instalovat s nástěnným instalačním systémem H291031 nebo H291032. Formulář na vaničku na míru najdete online.	*	*	6

Příslušenství ke sprchovým vaničkám NIA (nutno objednat zvlášť)

	Číslo výrobku	Popis výrobku	Cena (CZK)	Ks/pal
		Kryt nástěnného vývodu pro sprchovou vaničku NIA		
	H2910301610001	kartáčovaná nerez ocel	1 743	448
	H2910304500001	lakovaná černá mat	2 544	---
	H2910310000001	Nástěnná jednotka s rámem INEO	12 204	20
	H2910320000001	Nástěnná jednotka bez rámu INEO	7 846	48

* Cena na vyžádání.

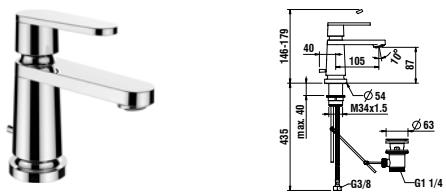
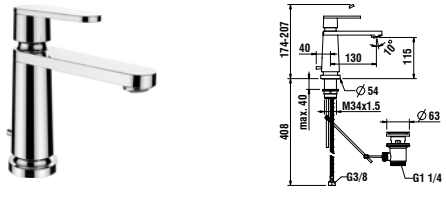
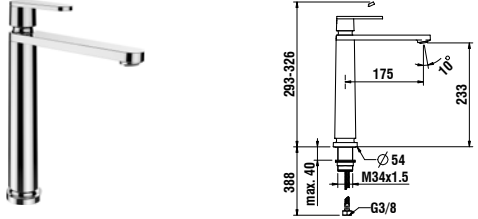
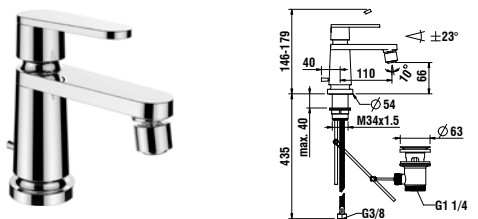
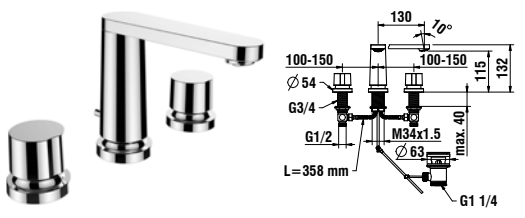
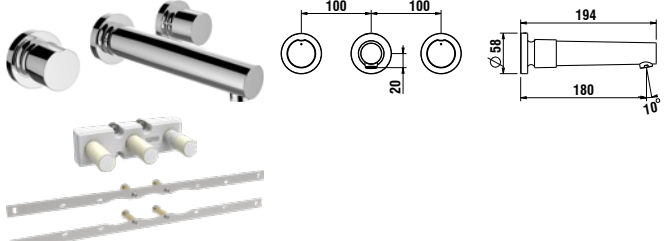

THE NEW CLASSIC

	Číslo výrobku	Popis výrobku	Cena (CZK)	Ks/pal
	HF900501100000 HF900502100000 HF900502462000*	Umyvadlová páková baterie, pevný výtok 105 mm s automatickou výpustí, chrom bez automatické výpusti, chrom bez automatické výpusti, PVD světle zlatá matná	15 758 14 229 20 333	90 90 90
	HF900503100000 HF900504100000 HF900504462000*	Umyvadlová páková baterie, pevný výtok 130 mm s automatickou výpustí, chrom bez automatické výpusti, chrom bez automatické výpusti, PVD světle zlatá matná	16 808 15 249 21 960	90 90 90
	HF900514100000 HF900514462000*	Umyvadlová páková baterie vysoká, pevný výtok 175 mm, bez automatické výpusti chrom PVD světle zlatá matná	17 826 25 619	40 40
	HF900510100000	Bidetová páková baterie, pevný výtok 110 mm, s automatickou výpustí, chrom	17 046	90
	HF900511100000 HF900512100000 HF900512462000*	Umyvadlová tříotvorová stojánková baterie, pevný výtok 130 mm s automatickou výpustí, chrom bez automatické výpusti, chrom bez automatické výpusti, PVD světle zlatá matná	22 228 20 670 29 685	70 70 70
	HF900524100000 Objednat zvlášť: HF574064000000 HF529061941000	Umyvadlová tříotvorová podomítková baterie, pevný výtok 180 mm, chrom Podomítkové těleso pro umyvadlovou podomítkovou tříotvorovou baterii Montážní sada pro tříotvorové podomítkové těleso	17 584 ** **	210 --- ---

* Barva světle zlatá matná je určena pro projekty o min. počtu 20 ks/výrobek. Dodací lhůta 3 měsíce od objednání.

** Cena na vyžádání.

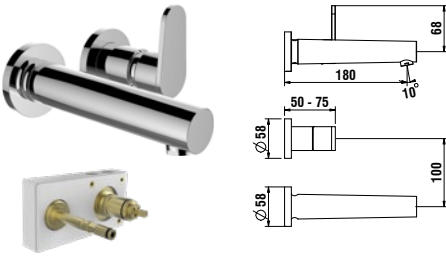
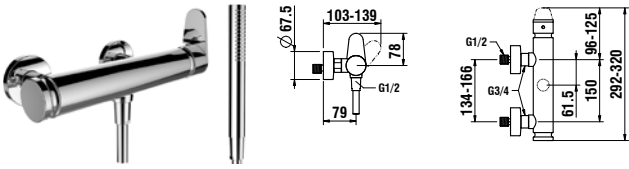
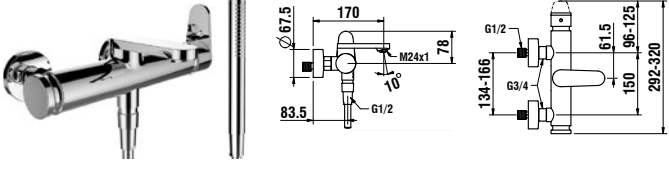
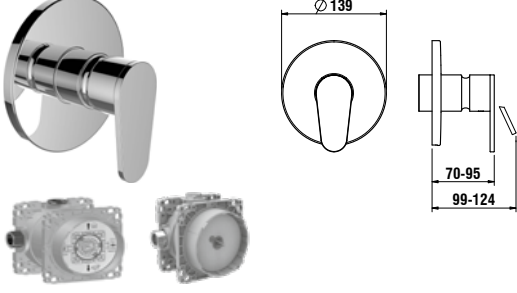
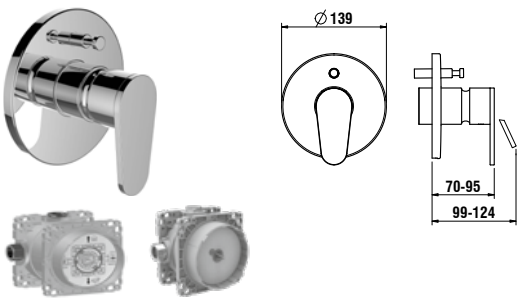
THE NEW CLASSIC



	Číslo výrobku	Popis výrobku	Cena (CZK)	Ks/pal
	HF900522100000	Umyvadlová dvouotvorová podomítková baterie pro 2-bodový Simibox, pevný výtok 180 mm chrom	12 672	300
	HF900522462000*	PVD světle zlatá matná	18 116	300
	Objednat zvlášť: HF574049000000	Simibox , podomítkové těleso 2-bodové, kartuše průměr 25 mm	7 387	190
	HF530023000000	Rozšiřovací set pro podomítkové těleso Simibox 2-bodové, délka 25 mm, průměr 25 mm	3 128	---
	HF900550100600	Sprchová nástěnná páková baterie, včetně syntetické sprchové hadice 1 600 mm a ruční sprchy Twinstick chrom	16 027	84
	HF900550462600*	PVD světle zlatá matná	23 280	84
	HF900560100600	Vanová nástěnná páková baterie, s přepínačem, včetně syntetické sprchové hadice 1 600 mm a ruční sprchy Twinstick chrom	21 180	84
	HF900560462600*	PVD světle zlatá matná	30 767	84
	HF900578100000	Vrchní sada podomítkové sprchové baterie pro Simibox nebo Simibox Light chrom	8 807	140
	HF900578462000*	PVD světle zlatá matná	12 565	140
	Objednat zvlášť: HF574007000000	Simibox , těleso pro podomítkové baterie	3 812	140
	HF574037000000	Simibox Light , těleso pro podomítkové baterie s uzavíracím ventilem	3 811	168
	HF900579100000	Vrchní sada podomítkové vanové baterie, s přepínačem, pro Simibox nebo Simibox Light bez zavzdušňovacího ventilu, chrom	10 096	140
	HF900579462000*	bez zavzdušňovacího ventilu, PVD světle zlatá matná	14 436	140
	HF900589100000	se zavzdušňovacím ventilem, chrom	10 875	140
	Objednat zvlášť: HF574007000000	Simibox , těleso pro podomítkové baterie	3 812	140
	HF574037000000	Simibox Light , těleso pro podomítkové baterie s uzavíracím ventilem	3 811	168
	HF574038000000	Simibox Light , těleso pro podomítkové baterie bez uzavíracího ventilu	3 334	168
	HF900571100000	Vanový nástěnný výtok, pevný výtok 180 mm chrom	7 880	450
	HF900571462000*	PVD světle zlatá matná	11 305	240

* Barva světle zlatá matná je určena pro projekty o min. počtu 20 ks/výrobek. Dodací lhůta 3 měsíce od objednání.

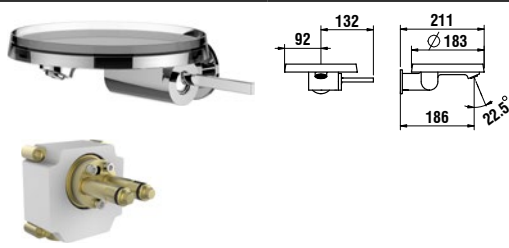
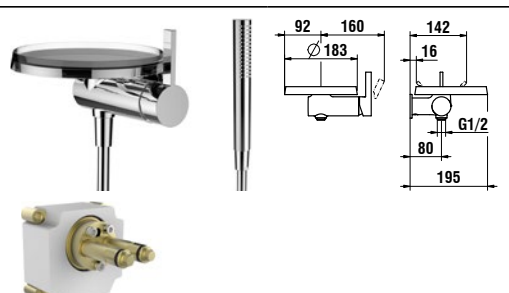
KARTELL • LAUFEN

	Číslo výrobku	Popis výrobku	Cena (CZK)	Ks/pal
	H3113380041101	Umyvadlová páková baterie (Disk) vysoká, s výtokem 110 mm, průtok 5,7 l/min, bez automatické výpusti, chrom, včetně 1 plastového disku v provedení transparent	21 647	36
	H3113310041111	Umyvadlová páková baterie (Disk), s výtokem 110 mm, průtok 5,7 l/min, chrom, včetně 1 plastového disku v provedení transparent s automatickou výpustí	18 906	36
	H3113310041131	s ovládáním táhla automatické výpusti, bez automatické výpusti	17 519	36
	H3113310041101	bez automatické výpusti	17 372	36
	H3113370041201	Umyvadlová páková nástěnná baterie pro podomítkové těleso Simibox 1-bodový, pevný výtok 186 mm, průtok 5,7 l/min, bez automatické výpusti, chrom, včetně 1 plastového disku v provedení transparent	17 036	50
	<i>Objednat zvlášť:</i>			
	HF574036000000	Simibox, podomítkové těleso 1-bodové	5 538	320
	HF530020000000	Rozšiřovací set pro podomítkové 1-bodové těleso, 25 mm	1 067	---
	H3413310041111	Bidetová páková baterie (Disk), průtok 5,7 l/min, chrom, vč. 1 plastového disku v provedení transparent s automatickou výpustí	19 441	36
	H3413310041131	s ovládáním táhla automatické výpusti, bez automatické výpusti	16 307	36
	H3213310041211	Vanová páková baterie (Disk), montáž na podlahu, průtok 9,5 l/min (měreno u ruční sprchy), chrom, vč. syntetické sprchové hadice 1 250 mm, ruční sprchy Twinstick a transparentního disku	46 263	4
	<i>Objednat zvlášť:</i>			
	HF503000000000	montážní těleso pro montáž vanové baterie na podlahu	13 266	70
	H3213390041411	Vanová páková nástěnná baterie pro podomítkové těleso Simibox 1-bodový, chrom, vč. syntetické sprchové hadice 1 800 mm, ruční sprchy Twinstick a transparentního disku	22 968	50
	<i>Objednat zvlášť:</i>			
	HF574036000000	Simibox, podomítkové těleso 1-bodové	5 538	320
	HF530020000000	Rozšiřovací set pro podomítkové 1-bodové těleso, 25 mm	1 067	---
	H3313390041411	Sprchová páková nástěnná baterie pro podomítkové těleso Simibox 1-bodový, chrom, vč. syntetické sprchové hadice 1 800 mm, ruční sprchy Twinstick a transparentního disku	20 268	50
	<i>Objednat zvlášť:</i>			
	HF574036000000	Simibox, podomítkové těleso 1-bodové	5 538	320
	HF530020000000	Rozšiřovací set pro podomítkové 1-bodové těleso, 25 mm	1 067	---

KARTELL • LAUFEN

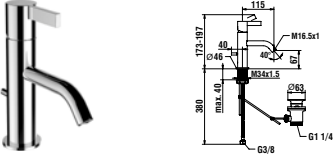
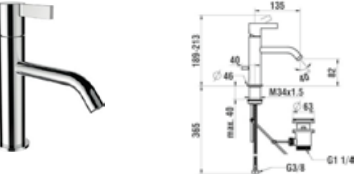
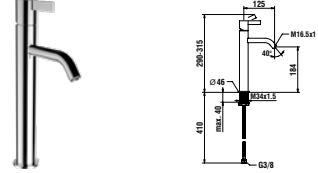
	Číslo výrobku	Popis výrobku	Cena (CZK)	Ks/pal
	Plastové disky k objednání: 183 mm – pro umyvadlové a bidetové baterie H311331, H311338, H341331 a držák toaletního papíru/nástěnnou policičku H385333, H384332			
	H3983350810011	jantar	397	576
	H3983350820011	oranžová	397	576
	H3983350840011	transparentní	397	576
	H3983350850011	smoky grey	397	576
	H3983350900011	bílá, neprůhledná	397	432
	H3983350910011	černá, neprůhledná	397	432
	H3983350920011	smaragdově zelená	397	432
H3983350930011	pudivě růžová	397	432	
	Plastové disky k objednání: 275 mm – vhodné pro vanové pákové baterie H321331			
	H3983350810021	jantar	676	280
	H3983350820021	oranžová	676	280
	H3983350840021	transparentní	676	280
	H3983350850021	smoky grey	676	280
	H3983350900021	bílá, neprůhledná	676	210
	H3983350910021	černá, neprůhledná	676	210
	H3983350920021	smaragdově zelená	676	210
H3983350930021	pudivě růžová	676	210	
	Umyvadlová páková baterie, pevný výtok 115 mm, průtok 5,3 l/min			
	H3113310041001	bez automatické výpusti, chrom	8 538	90
	H3113310901001*	bez automatické výpusti, PVD inox kartáčovaná ocel	12 164	90
	H3113310811001*	bez automatické výpusti, PVD titan černý mat	12 612	90
	H3113310821001*	bez automatické výpusti, PVD zlatorůžová	12 612	90
	H3113310831001*	bez automatické výpusti, PVD světle zlatá matná	12 799	90
	H3113310011001*	bez automatické výpusti, PVD zlatá lesklá	12 612	90
	H3113310041011	s automatickou výpustí, chrom	10 246	90
	H3113310901011*	s automatickou výpustí, PVD inox kartáčovaná ocel	14 051	90
	H3113310041031	s ovládáním táhla automatické výpusti, bez automatické výpusti, chrom	9 017	90
	Umyvadlová páková baterie, pevný výtok 135 mm, průtok 5,3 l/min			
	H3113310041201	bez automatické výpusti, chrom	9 084	90
	H3113310901201*	bez automatické výpusti, PVD inox kartáčovaná ocel	12 784	90
	H3113310811201*	bez automatické výpusti, PVD titan černý mat	13 353	90
	H3113310821201*	bez automatické výpusti, PVD zlatorůžová	13 353	90
	H3113310831201*	bez automatické výpusti, PVD světle zlatá matná	13 353	90
	H3113310011201*	bez automatické výpusti, PVD zlatá lesklá	13 121	90
	H3113310041211	s automatickou výpustí, chrom	10 797	90
H3113310901211	s automatickou výpustí, PVD inox kartáčovaná ocel	14 690	90	
	Umyvadlová páková baterie vysoká, pevný výtok 125 mm, průtok 5,3 l/min, bez automatické výpusti			
	H3113380041201	chrom	14 515	60
	H3113380901201*	PVD inox kartáčovaná ocel	19 892	1
	H3113380811201*	PVD titan černý mat	21 389	60
	H3113380821201*	PVD zlatorůžová	21 389	60
	H3113380831201*	PVD světle zlatá matná	21 742	60
H3113380011201*	PVD zlatá lesklá	21 389	60	

* V případě zájmu o výrobky s povrchovou úpravou PVD kontaktujte zákaznický servis.

VODOVODNÍ BATERIE
A PŘÍSLUŠENSTVÍ

KARTELL • LAUFEN

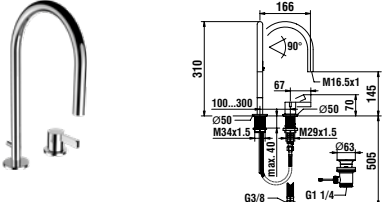
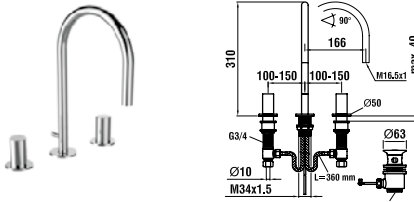
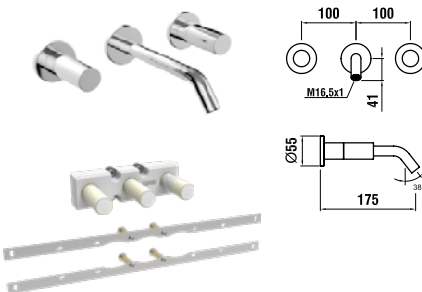
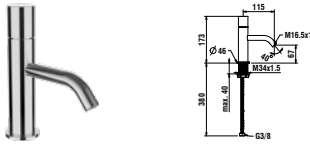
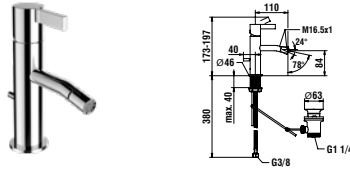
	Číslo výrobku	Popis výrobku	Cena (CZK)	Ks/pal
		Umyvadlová dvouotvorová páková baterie s otočným výtokem 166 mm, průtok 5,3 l/min		
	H3113320042201	bez automatické výpusti, chrom	15 652	90
	H3113320902201*	bez automatické výpusti, PVD inox kartáčovaná ocel	21 450	90
	H3113320812201*	bez automatické výpusti, PVD titan černý mat	23 097	90
	H3113320822201*	bez automatické výpusti, PVD zlatorůžová	23 097	90
	H3113320832201*	bez automatické výpusti, PVD světle zlatá matná	23 691	90
	H3113320012201*	bez automatické výpusti, PVD zlatá lesklá	23 097	90
	H3113320042211	s automatickou výpustí, chrom	16 691	90
H3113320042231	s ovládáním táhla automatické výpusti, bez automatické výpusti, chrom	16 879	90	
		Umyvadlová tříotvorová stojánková baterie, otočný výtok 165 mm, průtok 5,7 l/min		
	H3123330042201	bez automatické výpusti, chrom	20 008	90
	H3123330902201*	bez automatické výpusti, PVD inox kartáčovaná ocel	28 668	90
	H3123330812201*	bez automatické výpusti, PVD titan černý mat	30 706	90
	H3123330822201*	bez automatické výpusti, PVD zlatorůžová	30 706	90
	H3123330832201*	bez automatické výpusti, PVD světle zlatá matná	31 177	90
	H3123330012201*	bez automatické výpusti, PVD zlatá lesklá	30 706	90
	H3123330042211	s automatickou výpustí, chrom	21 647	90
H3123330042231	s ovládáním táhla automatické výpusti, bez automatické výpusti, chrom	18 982	90	
		Umyvadlová tříotvorová podomítková baterie, výtok 175 mm, průtok 5,7 l/min		
	H3123360041201	chrom	14 530	210
	H3123360901201*	PVD inox kartáčovaná ocel	20 670	210
	H3123360811201*	PVD titan černý mat	22 169	210
	H3123360821201*	PVD zlatorůžová	22 169	210
	H3123360831201*	PVD světle zlatá matná	22 562	210
	H3123360011201*	PVD zlatá lesklá	22 169	210
HF574064000000	Podomítkové těleso pro umyvadlovou podomítkovou tříotvorovou baterii	**	---	
HF529061941000	Montážní sada pro tříotvorové podomítkové těleso	**	---	
	H3103380041101	Umyvadlová kohoutková baterie pouze na studenou vodu, bez automatické výpusti, chrom	8 417	90
		Bidetová páková baterie, pevný výtok 110 mm, průtok 5,3 l/min		
	H3413310041011	s automatickou výpustí, chrom	11 383	90
	H3413310901011*	s automatickou výpustí, PVD inox kartáčovaná ocel	13 553	90
	H3413310041031	s ovládáním táhla automatické výpusti, bez automatické výpusti, chrom	8 799	90
	H3413310901031*	s ovládáním táhla automatické výpusti, bez automatické výpusti, PVD inox kartáčovaná ocel	13 750	1
	H3413310811031*	s ovládáním táhla automatické výpusti, bez automatické výpusti, PVD titan černý mat	14 439	90
	H3413310821031*	s ovládáním táhla automatické výpusti, bez automatické výpusti, PVD zlatorůžová	14 439	90
	H3413310831031*	s ovládáním táhla automatické výpusti, bez automatické výpusti, PVD světle zlatá matná	14 666	90
H3413310011031*	s ovládáním táhla automatické výpusti, bez automatické výpusti, PVD zlatá lesklá	14 439	90	

* V případě zájmu o výrobky s povrchovou úpravou PVD kontaktujte zákaznický servis.

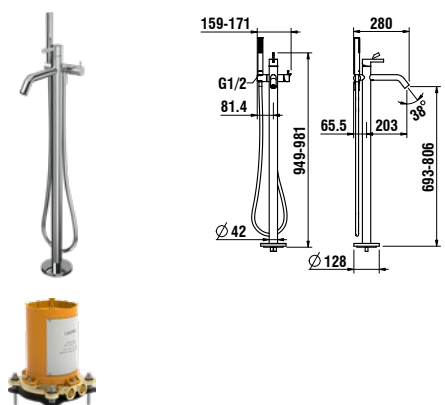
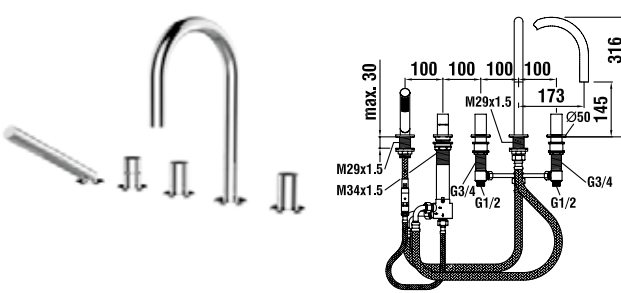
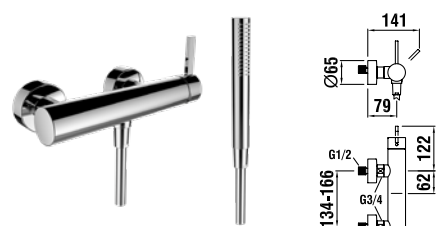
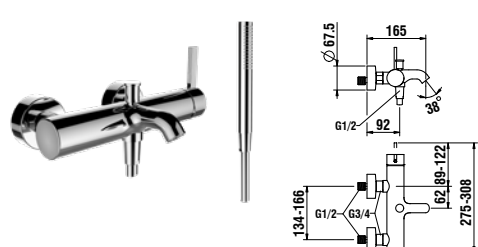

** Cena na vyžádání.

KARTELL • LAUFEN

	Číslo výrobku	Popis výrobku	Cena (CZK)	Ks/pal
<p>NOVINKA</p> 	H3213380041211	Vanová páková baterie, montáž na podlahu, pevný výtok 203 mm, včetně syntetické sprchové hadice 1 250 mm a ruční sprchy Twinstick chrom	36 665	---
	H3213380811211*	PVD titan černý mat	54 935	---
	Objednat zvlášť:			
	HF57407000000	Montážní těleso pro montáž vanové baterie na podlahu	11 170	70
	H3223350042821	Vanová pětiotvorová baterie, výtok 173 mm, chrom	72 656	---
	Objednat zvlášť:	Instalace do soklu		
	WI107930100000	instalační rám pro vanovou 5otvorovou baterii, pro instalaci do soklu, 520 × 450 mm	9 994	14
	WI107950100000	instalační podpěry	3 811	80
	WI107957100000	připojovací prvky G1/2	3 489	315
	WI107945100000	flexibilní hadice pro připojení teplé nebo studené vody (1ks)	3 811	800
	Instalace na okraj vany			
WI107922100000	instalační rám pro vanovou 5otvorovou baterii, pro instalaci na okraj vany, 518 × 96 mm	6 677	45	
WI107950100000	instalační podpěry	3 811	80	
WI107945100000	flexibilní hadice pro připojení teplé nebo studené vody (1ks)	3 811	800	
	H3313370041411	Sprchová nástěnná páková baterie 150 mm, průtok 9,5 l/min – měřeno u ruční sprchy, vč. syntetické sprchové hadice 1 800 mm a ruční sprchy Twinstick chrom	13 366	70
	H3313370901411*	PVD inox kartáčovaná ocel	16 143	84
	H3313370811411*	PVD titan černý mat	17 928	84
	H3313370821411*	PVD zlatorůžová	17 928	84
	H3313370831411*	PVD světle zlatá matná	17 928	84
	H3313370011411*	PVD zlatá lesklá	17 928	84
		H3213370041411	Vanová nástěnná páková baterie 150 mm, vč. syntetické sprchové hadice 1 800 mm a ruční sprchy Twinstick chrom	15 117
H3213370901411*		PVD inox kartáčovaná ocel	18 840	84
H3213370811411*		PVD titan černý mat	22 870	84
H3213370821411*		PVD zlatorůžová	22 870	84
H3213370831411*		PVD světle zlatá matná	22 870	84
H3213370011411*		PVD zlatá lesklá	22 870	84

* V případě zájmu o výrobky s povrchovou úpravou PVD kontaktujte zákaznický servis.

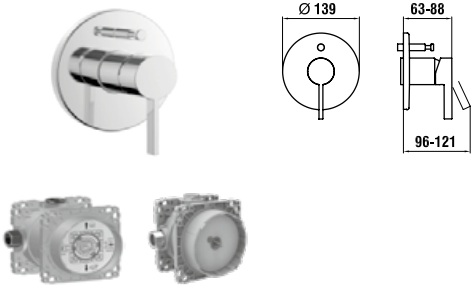
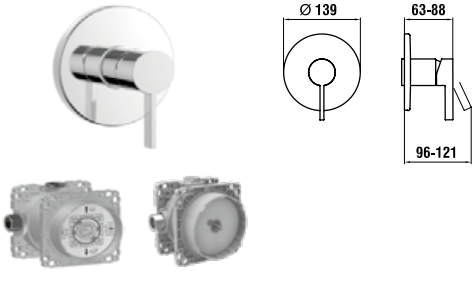
KARTELL • LAUFEN

	Číslo výrobku	Popis výrobku	Cena (CZK)	Ks/pal	
		Vrchní sada podomítkové vanové/sprchové baterie pro Simibox nebo Simibox Light			
	H3213360040001	s přepínačem, chrom	8 517	140	
	H3213360900001*	s přepínačem, PVD inox kartáčovaná ocel	12 164	140	
	H3213360810001*	s přepínačem, PVD titan černý mat	13 091	140	
	H3213360820001*	s přepínačem, PVD zlatorůžová	13 091	140	
	H3213360830001*	s přepínačem, PVD světle zlatá matná	13 292	140	
	H3213360010001*	s přepínačem, PVD zlatá lesklá	13 091	140	
	H3213360040101	s přepínačem a zavzdušňovacím ventilem, chrom	9 898	140	
	H3213360900101*	s přepínačem a zavzdušňovacím ventilem, PVD inox kartáčovaná ocel	13 450	140	
	H3213360810101*	s přepínačem a zavzdušňovacím ventilem, PVD titan černý mat	14 317	140	
	H3213360820101*	s přepínačem a zavzdušňovacím ventilem, PVD zlatorůžová	14 317	140	
	H3213360830101*	s přepínačem a zavzdušňovacím ventilem, PVD světle zlatá matná	14 317	140	
	H3213360010101*	s přepínačem a zavzdušňovacím ventilem, PVD zlatá lesklá	14 317	140	
	Objednat zvlášť:				
	HF574007000000	Simibox , těleso pro podomítkové baterie	3 812	140	
HF574037000000	Simibox Light , těleso pro podomítkové baterie s uzavíracím ventilem	3 811	168		
HF574038000000	Simibox Light , těleso pro podomítkové baterie bez uzavíracího ventilu	3 334	168		
		Vrchní sada podomítkové sprchové baterie pro Simibox nebo Simibox Light			
	H3313360040001	chrom	7 684	140	
	H3313360900001*	PVD inox kartáčovaná ocel	10 935	140	
	H3313360810001*	PVD titan černý mat	11 802	140	
	H3313360820001*	PVD zlatorůžová	11 802	140	
	H3313360830001*	PVD světle zlatá matná	11 979	140	
	H3313360010001*	PVD zlatá lesklá	11 802	140	
	Objednat zvlášť:				
	HF574007000000	Simibox , těleso pro podomítkové baterie	3 812	140	
	HF574037000000	Simibox Light , těleso pro podomítkové baterie s uzavíracím ventilem	3 811	168	
	HF574038000000	Simibox Light , těleso pro podomítkové baterie bez uzavíracího ventilu	3 334	168	
			Nástěnný výtok 175 mm		
		H3713300040601	chrom	5 206	450
		H3713300900601*	PVD inox kartáčovaná ocel	7 458	450
		H3713300810601*	PVD titan černý mat	7 998	450
H3713300820601*		PVD zlatorůžová	7 998	450	
H3713300830601*		PVD světle zlatá matná	8 143	450	
H3713300010601*		PVD zlatá lesklá	7 998	450	







* V případě zájmu o výrobky s povrchovou úpravou PVD kontaktujte zákaznický servis.

KARTELL • LAUFEN

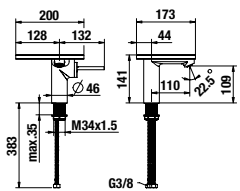

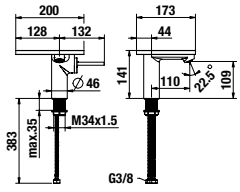

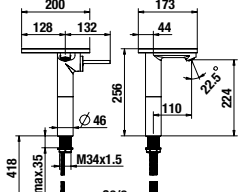

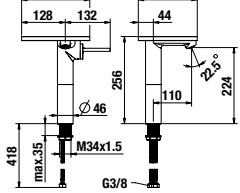
	Číslo výrobku	Popis výrobku	Cena (CZK)	Ks/pal
	<p>H3113360041201</p> <p>H3113360901201*</p> <p>H3113360811201*</p> <p>H3113360821201*</p> <p>H3113360831201*</p> <p>H3113360011201*</p>	<p>Umyvadlová dvouotvorová podomítková baterie, pevný výtok 175 mm</p> <p>chrom</p> <p>PVD inox kartáčovaná ocel</p> <p>PVD titan černý mat</p> <p>PVD zlatorůžová</p> <p>PVD světle zlatá matná</p> <p>PVD zlatá lesklá</p>	<p>7 793</p> <p>11 354</p> <p>12 164</p> <p>12 164</p> <p>12 348</p> <p>12 164</p>	<p>300</p> <p>300</p> <p>300</p> <p>300</p> <p>300</p> <p>300</p>
	<p>Objednat zvlášť:</p> <p>HF574049000000</p> <p>HF530023000000</p>	<p>Simibox, podomítkové těleso 2-bodové, kartuše průměr 25 mm</p> <p>Rozšiřovací set pro podomítkové těleso Simibox 2-bodové, délka 25 mm, průměr 25 mm</p>	<p>7 387</p> <p>3 128</p>	<p>190</p> <p>---</p>
	H3853330040001	Nástěnná polička (185 x 185 mm) včetně plastového disku v provedení transparent	5 162	90
	H3843320040001	Držák toaletního papíru (185 x 185 mm) včetně plastového disku v provedení transparent	6 499	90
	<p>HF574036000000</p> <p>HF530020000000</p>	<p>Simibox, podomítkové těleso 1-bodové</p> <p>pro umyvadlové, vanové nebo sprchové baterie</p> <p>rozšiřovací set pro podomítkové 1-bodové těleso, délka 25 mm</p>	<p>5 538</p> <p>1 067</p>	<p>320</p> <p>---</p>
	<p>HF574049000000</p> <p>HF530023000000</p>	<p>Simibox, podomítkové těleso 2-bodové</p> <p>kartuše průměr 25 mm</p> <p>rozšiřovací set pro podomítkové 2-bodové těleso, délka 25 mm, průměr 25 mm</p>	<p>7 387</p> <p>3 128</p>	<p>190</p> <p>---</p>
	HF529045941000	Montážní pomůcka pro podomítkové těleso Simibox 1-bodové	1 243	---
	HF530020000000	Rozšiřovací set pro podomítkové těleso Simibox 1-bodové, délka 25 mm	1 067	---
	HF529050941000	Montážní pomůcka pro podomítkové těleso Simibox 2-bodové	1 410	---
	HF530023000000	Rozšiřovací set pro podomítkové těleso Simibox 2-bodové, délka 25 mm, průměr 25 mm	3 128	---

* V případě zájmu o výrobky s povrchovou úpravou PVD kontaktujte zákaznický servis.

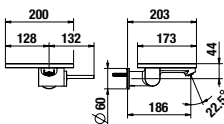
ADA

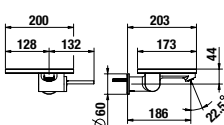
	Číslo výrobku	Popis výrobku	Cena (CZK)	Ks/pal
 	HF506702501000	PVD nerez/bílá lesklá	16 644	30
	HF506702502000	PVD nerez/bílá matná	16 644	30
	HF506702503000	PVD nerez/černá matná	16 644	30
	HF506702504000	PVD nerez/kávová matná	16 644	30
	HF506702505000	PVD nerez/mramor bílý	22 967	30
	HF506702506000	PVD nerez/mramor černý	22 967	30
	HF506702511000	PVD černá/bílá lesklá	16 644	30
	HF506702512000	PVD černá/bílá matná	16 644	30
	HF506702513000	PVD černá/černá matná	16 644	30
	HF506702514000	PVD černá/kávová matná	16 644	30
	HF506702515000	PVD černá/mramor bílý	22 967	30
	HF506702516000	PVD černá/mramor černý	22 967	30
 	HF506702501060	PVD nerez/bílá lesklá	16 644	30
	HF506702502060	PVD nerez/bílá matná	16 644	30
	HF506702503060	PVD nerez/černá matná	16 644	30
	HF506702504060	PVD nerez/kávová matná	16 644	30
	HF506702505060	PVD nerez/mramor bílý	22 967	30
	HF506702506060	PVD nerez/mramor černý	22 967	30
	HF506702511060	PVD černá/bílá lesklá	16 644	30
	HF506702512060	PVD černá/bílá matná	16 644	30
	HF506702513060	PVD černá/černá matná	16 644	30
	HF506702514060	PVD černá/kávová matná	16 644	30
	HF506702515060	PVD černá/mramor bílý	22 967	30
	HF506702516060	PVD černá/mramor černý	22 967	30
 	HF506714501000	PVD nerez/bílá lesklá	18 760	30
	HF506714502000	PVD nerez/bílá matná	18 760	30
	HF506714503000	PVD nerez/černá matná	18 760	30
	HF506714504000	PVD nerez/kávová matná	18 760	30
	HF506714505000	PVD nerez/mramor bílý	24 874	30
	HF506714506000	PVD nerez/mramor černý	24 874	30
	HF506714511000	PVD černá/bílá lesklá	18 760	30
	HF506714512000	PVD černá/bílá matná	18 760	30
	HF506714513000	PVD černá/černá matná	18 760	30
	HF506714514000	PVD černá/kávová matná	18 760	30
	HF506714515000	PVD černá/mramor bílý	24 874	30
	HF506714516000	PVD černá/mramor černý	24 874	30
 	HF506714501060	PVD nerez/bílá lesklá	18 760	30
	HF506714502060	PVD nerez/bílá matná	18 760	30
	HF506714503060	PVD nerez/černá matná	18 760	30
	HF506714504060	PVD nerez/kávová matná	18 760	30
	HF506714505060	PVD nerez/mramor bílý	24 874	30
	HF506714506060	PVD nerez/mramor černý	24 874	30
	HF506714511060	PVD černá/bílá lesklá	18 760	30
	HF506714512060	PVD černá/bílá matná	18 760	30
	HF506714513060	PVD černá/černá matná	18 760	30
	HF506714514060	PVD černá/kávová matná	18 760	30
	HF506714515060	PVD černá/mramor bílý	24 874	30
	HF506714516060	PVD černá/mramor černý	24 874	30

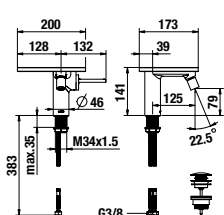
ADA

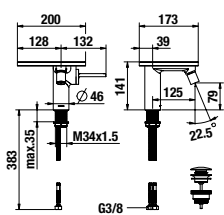
	Číslo výrobku	Popis výrobku	Cena (CZK)	Ks/pal
 	HF506726501000	PVD nerez/bílá lesklá	15 483	40
	HF506726502000	PVD nerez/bílá matná	15 483	40
	HF506726503000	PVD nerez/černá matná	15 483	40
	HF506726504000	PVD nerez/kávová matná	15 483	40
	HF506726505000	PVD nerez/mramor bílý	21 806	40
	HF506726506000	PVD nerez/mramor černý	21 806	40
	HF506726511000	PVD černá/bílá lesklá	15 483	40
	HF506726512000	PVD černá/bílá matná	15 483	40
	HF506726513000	PVD černá/černá matná	15 483	40
	HF506726514000	PVD černá/kávová matná	15 483	40
	HF506726515000	PVD černá/mramor bílý	21 806	40
	HF506726516000	PVD černá/mramor černý	21 806	40
	HF574036000000	Simibox , podomítkové těleso 1-bodové	5 538	320
	HF530020000000	Rozšiřovací set pro podomítkové 1-bodové těleso, 25 mm	1 067	---
 	HF506726501060	PVD nerez/bílá lesklá	15 483	40
	HF506726502060	PVD nerez/bílá matná	15 483	40
	HF506726503060	PVD nerez/černá matná	15 483	40
	HF506726504060	PVD nerez/kávová matná	15 483	40
	HF506726505060	PVD nerez/mramor bílý	21 806	40
	HF506726506060	PVD nerez/mramor černý	21 806	40
	HF506726511060	PVD černá/bílá lesklá	15 483	40
	HF506726512060	PVD černá/bílá matná	15 483	40
	HF506726513060	PVD černá/černá matná	15 483	40
	HF506726514060	PVD černá/kávová matná	15 483	40
	HF506726515060	PVD černá/mramor bílý	21 806	40
	HF506726516060	PVD černá/mramor černý	21 806	40
	HF574036000000	Simibox , podomítkové těleso 1-bodové	5 538	320
	HF530020000000	Rozšiřovací set pro podomítkové 1-bodové těleso, 25 mm	1 067	---
 	HF506710501000	PVD nerez/bílá lesklá	18 295	30
	HF506710502000	PVD nerez/bílá matná	18 295	30
	HF506710503000	PVD nerez/černá matná	18 295	30
	HF506710504000	PVD nerez/kávová matná	18 295	30
	HF506710505000	PVD nerez/mramor bílý	24 641	30
	HF506710506000	PVD nerez/mramor černý	24 641	30
	HF506710511000	PVD černá/bílá lesklá	18 295	30
	HF506710512000	PVD černá/bílá matná	18 295	30
	HF506710513000	PVD černá/černá matná	18 295	30
	HF506710514000	PVD černá/kávová matná	18 295	30
	HF506710515000	PVD černá/mramor bílý	24 641	30
	HF506710516000	PVD černá/mramor černý	24 641	30
 	HF506710501060	PVD nerez/bílá lesklá	18 295	30
	HF506710502060	PVD nerez/bílá matná	18 295	30
	HF506710503060	PVD nerez/černá matná	18 295	30
	HF506710504060	PVD nerez/kávová matná	18 295	30
	HF506710505060	PVD nerez/mramor bílý	24 641	30
	HF506710506060	PVD nerez/mramor černý	24 641	30
	HF506710511060	PVD černá/bílá lesklá	18 295	30
	HF506710512060	PVD černá/bílá matná	18 295	30
	HF506710513060	PVD černá/černá matná	18 295	30
	HF506710514060	PVD černá/kávová matná	18 295	30
	HF506710515060	PVD černá/mramor bílý	24 641	30
	HF506710516060	PVD černá/mramor černý	24 641	30







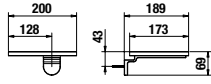

ADA

	Číslo výrobku	Popis výrobku	Cena (CZK)	Ks/pal	
	HF506755501000	PVD nerez/bílá lesklá	19 458	40	
	HF506755502000	PVD nerez/bílá matná	19 458	40	
	HF506755503000	PVD nerez/černá matná	19 458	40	
	HF506755504000	PVD nerez/kávová matná	19 458	40	
	HF506755505000	PVD nerez/mramor bílý	25 571	40	
	HF506755506000	PVD nerez/mramor černý	25 571	40	
	HF506755511000	PVD černá/bílá lesklá	19 458	40	
	HF506755512000	PVD černá/bílá matná	19 458	40	
	HF506755513000	PVD černá/černá matná	19 458	40	
	HF506755514000	PVD černá/kávová matná	19 458	40	
	HF506755515000	PVD černá/mramor bílý	25 571	40	
	HF506755516000	PVD černá/mramor černý	25 571	40	
	Objednat zvlášť:	HF574036000000	Simibox , podomítkové těleso 1-bodové	5 538	320
		HF530020000000	Rozšiřovací set pro podomítkové 1-bodové těleso, 25 mm	1 067	---
	HF506755501060	PVD nerez/bílá lesklá	19 458	40	
	HF506755502060	PVD nerez/bílá matná	19 458	40	
	HF506755503060	PVD nerez/černá matná	19 458	40	
	HF506755504060	PVD nerez/kávová matná	19 458	40	
	HF506755505060	PVD nerez/mramor bílý	25 571	40	
	HF506755506060	PVD nerez/mramor černý	25 571	40	
	HF506755511060	PVD černá/bílá lesklá	19 458	40	
	HF506755512060	PVD černá/bílá matná	19 458	40	
	HF506755513060	PVD černá/černá matná	19 458	40	
	HF506755514060	PVD černá/kávová matná	19 458	40	
	HF506755515060	PVD černá/mramor bílý	25 571	40	
	HF506755516060	PVD černá/mramor černý	25 571	40	
	Objednat zvlášť:	HF574036000000	Simibox , podomítkové těleso 1-bodové	5 538	320
		HF530020000000	Rozšiřovací set pro podomítkové 1-bodové těleso, 25 mm	1 067	---
	HF506765501000	PVD nerez/bílá lesklá	19 690	40	
	HF506765502000	PVD nerez/bílá matná	19 690	40	
	HF506765503000	PVD nerez/černá matná	19 690	40	
	HF506765504000	PVD nerez/kávová matná	19 690	40	
	HF506765505000	PVD nerez/mramor bílý	26 037	40	
	HF506765506000	PVD nerez/mramor černý	26 037	40	
	HF506765511000	PVD černá/bílá lesklá	19 690	40	
	HF506765512000	PVD černá/bílá matná	19 690	40	
	HF506765513000	PVD černá/černá matná	19 690	40	
	HF506765514000	PVD černá/kávová matná	19 690	40	
	HF506765515000	PVD černá/mramor bílý	26 037	40	
	HF506765516000	PVD černá/mramor černý	26 037	40	
	Objednat zvlášť:	HF574036000000	Simibox , podomítkové těleso 1-bodové	5 538	320
		HF530020000000	Rozšiřovací set pro podomítkové 1-bodové těleso, 25 mm	1 067	---

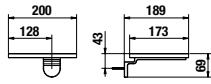
ADA

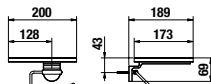
	Číslo výrobku	Popis výrobku	Cena (CZK)	Ks/pal
	<p>Vanová podomítková páková baterie pro 1-bodový Simibox, s ruční sprchou a hadicí, vč. poličky bez otvoru</p> <p>HF506765501060 PVD nerez/bílá lesklá 19 690 40</p> <p>HF506765502060 PVD nerez/bílá matná 19 690 40</p> <p>HF506765503060 PVD nerez/černá matná 19 690 40</p> <p>HF506765504060 PVD nerez/kávová matná 19 690 40</p> <p>HF506765505060 PVD nerez/mramor bílý 26 037 40</p> <p>HF506765506060 PVD nerez/mramor černý 26 037 40</p> <p>HF506765511060 PVD černá/bílá lesklá 19 690 40</p> <p>HF506765512060 PVD černá/bílá matná 19 690 40</p> <p>HF506765513060 PVD černá/černá matná 19 690 40</p> <p>HF506765514060 PVD černá/kávová matná 19 690 40</p> <p>HF506765515060 PVD černá/mramor bílý 26 037 40</p> <p>HF506765516060 PVD černá/mramor černý 26 037 40</p> <p><i>Objednat zvlášť:</i></p> <p>HF574036000000 Simibox, podomítkové těleso 1-bodové 5 538 320</p> <p>HF530020000000 Rozšiřovací set pro podomítkové 1-bodové těleso, 25 mm 1 067 ---</p>			
	<p>Vanová páková baterie, včetně ruční sprchy a hadice, montáž na podlahu, vč. poličky s otvorem</p> <p>HF506781501000 PVD nerez/bílá lesklá 52 770 6</p> <p>HF506781502000 PVD nerez/bílá matná 52 770 6</p> <p>HF506781503000 PVD nerez/černá matná 52 770 6</p> <p>HF506781504000 PVD nerez/kávová matná 52 770 6</p> <p>HF506781505000 PVD nerez/mramor bílý 58 117 6</p> <p>HF506781506000 PVD nerez/mramor černý 58 117 6</p> <p>HF506781511000 PVD černá/bílá lesklá 52 770 6</p> <p>HF506781512000 PVD černá/bílá matná 52 770 6</p> <p>HF506781513000 PVD černá/černá matná 52 770 6</p> <p>HF506781514000 PVD černá/kávová matná 52 770 6</p> <p>HF506781515000 PVD černá/mramor bílý 58 117 6</p> <p>HF506781516000 PVD černá/mramor černý 58 117 6</p> <p><i>Objednat zvlášť:</i></p> <p>HF574070000000 Montážní těleso pro montáž vanové baterie na podlahu 11 170 70</p>			
	<p>Vanová páková baterie, včetně ruční sprchy a hadice, montáž na podlahu, vč. poličky bez otvoru</p> <p>HF506781501060 PVD nerez/bílá lesklá 52 770 6</p> <p>HF506781502060 PVD nerez/bílá matná 52 770 6</p> <p>HF506781503060 PVD nerez/černá matná 52 770 6</p> <p>HF506781504060 PVD nerez/kávová matná 52 770 6</p> <p>HF506781505060 PVD nerez/mramor bílý 58 117 6</p> <p>HF506781506060 PVD nerez/mramor černý 58 117 6</p> <p>HF506781511060 PVD černá/bílá lesklá 52 770 6</p> <p>HF506781512060 PVD černá/bílá matná 52 770 6</p> <p>HF506781513060 PVD černá/černá matná 52 770 6</p> <p>HF506781514060 PVD černá/kávová matná 52 770 6</p> <p>HF506781515060 PVD černá/mramor bílý 58 117 6</p> <p>HF506781516060 PVD černá/mramor černý 58 117 6</p> <p><i>Objednat zvlášť:</i></p> <p>HF574070000000 Montážní těleso pro montáž vanové baterie na podlahu 11 170 70</p>			

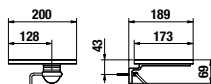
ADA

	Číslo výrobku	Popis výrobku	Cena (CZK)	Ks/pal
 	Nástěnná polička, vč. poličky s otvorem			
	HF506790501000	PVD nerez/bílá lesklá	6 812	165
	HF506790502000	PVD nerez/bílá matná	6 812	165
	HF506790503000	PVD nerez/černá matná	6 812	165
	HF506790504000	PVD nerez/kávová matná	6 812	165
	HF506790505000	PVD nerez/mramor bílý	12 902	165
	HF506790506000	PVD nerez/mramor černý	12 902	165
	HF506790511000	PVD černá/bílá lesklá	6 812	165
	HF506790512000	PVD černá/bílá matná	6 812	165
	HF506790513000	PVD černá/černá matná	6 812	165
	HF506790514000	PVD černá/kávová matná	6 812	165
	HF506790515000	PVD černá/mramor bílý	12 902	165
HF506790516000	PVD černá/mramor černý	12 902	165	
 	Nástěnná polička, vč. poličky bez otvoru			
	HF506790501060	PVD nerez/bílá lesklá	6 812	165
	HF506790502060	PVD nerez/bílá matná	6 812	165
	HF506790503060	PVD nerez/černá matná	6 812	165
	HF506790504060	PVD nerez/kávová matná	6 812	165
	HF506790505060	PVD nerez/mramor bílý	12 902	165
	HF506790506060	PVD nerez/mramor černý	12 902	165
	HF506790511060	PVD černá/bílá lesklá	6 812	165
	HF506790512060	PVD černá/bílá matná	6 812	165
	HF506790513060	PVD černá/černá matná	6 812	165
	HF506790514060	PVD černá/kávová matná	6 812	165
	HF506790515060	PVD černá/mramor bílý	12 902	165
HF506790516060	PVD černá/mramor černý	12 902	165	
 	Držák toaletního papíru, vč. poličky s otvorem			
	HF506791501000	PVD nerez/bílá lesklá	9 160	165
	HF506791502000	PVD nerez/bílá matná	9 160	165
	HF506791503000	PVD nerez/černá matná	9 160	165
	HF506791504000	PVD nerez/kávová matná	9 160	165
	HF506791505000	PVD nerez/mramor bílý	15 483	165
	HF506791506000	PVD nerez/mramor černý	15 483	165
	HF506791511000	PVD černá/bílá lesklá	9 160	165
	HF506791512000	PVD černá/bílá matná	9 160	165
	HF506791513000	PVD černá/černá matná	9 160	165
	HF506791514000	PVD černá/kávová matná	9 160	165
	HF506791515000	PVD černá/mramor bílý	15 483	165
HF506791516000	PVD černá/mramor černý	15 483	165	
 	Držák toaletního papíru, vč. poličky bez otvoru			
	HF506791501060	PVD nerez/bílá lesklá	9 160	165
	HF506791502060	PVD nerez/bílá matná	9 160	165
	HF506791503060	PVD nerez/černá matná	9 160	165
	HF506791504060	PVD nerez/kávová matná	9 160	165
	HF506791505060	PVD nerez/mramor bílý	15 483	165
	HF506791506060	PVD nerez/mramor černý	15 483	165
	HF506791511060	PVD černá/bílá lesklá	9 160	165
	HF506791512060	PVD černá/bílá matná	9 160	165
	HF506791513060	PVD černá/černá matná	9 160	165
	HF506791514060	PVD černá/kávová matná	9 160	165
	HF506791515060	PVD černá/mramor bílý	15 483	165
HF506791516060	PVD černá/mramor černý	15 483	165	
	Mýdelník			
	H8700354000001	bílá LCC	685	---
	H8700357570001	bílá mat	685	---
	H8700357160001	černá mat	685	---
H8700351880001	cafe mat	685	---	
	Odkládací polička			
	HF506793626000	černěný ořech	2 325	---
	HF506793629000	hnědý ořech	2 325	---



Více informace o sérii vodovodních baterií ADA







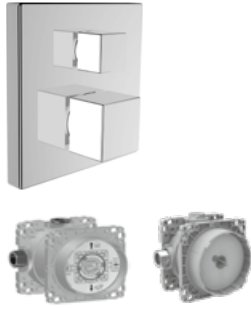
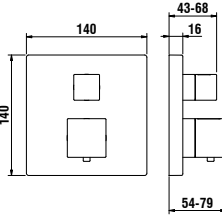
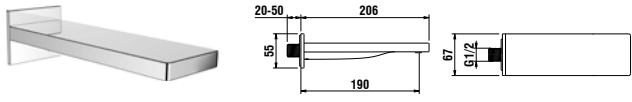

QUADRIGA

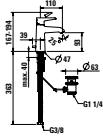
	Číslo výrobku	Popis výrobku	Cena (CZK)	Ks/pal
	HF901101441000	Umyvadlová páková baterie, pevný výtok 115 mm, kartáčovaná nerez ocel	18 098	---
	HF901102441000	s automatickou výpustí bez automatické výpusti	15 266	---
	HF901103100000	Umyvadlová páková baterie, pevný výtok 140 mm	14 978	40
	HF901103441000	s automatickou výpustí, kartáčovaná nerez ocel	18 657	---
	HF901104100000	bez automatické výpusti, chrom	12 402	90
	HF901104441000	bez automatické výpusti, kartáčovaná nerez ocel	15 827	---
	HF901114100000	Umyvadlová páková baterie vysoká, pevný výtok 190 mm, bez automatické výpusti	14 739	40
	HF901114441000	kartáčovaná nerez ocel	18 377	---
	HF901110100000	Bidetová páková baterie, pevný výtok, s automatickou výpustí	15 249	90
	HF901110441000	kartáčovaná nerez ocel	18 936	---
	HF901165441000	Vanová páková nástěnná baterie pro podomítkové těleso Simibox 1-bodové včetně syntetické sprchové hadice 1800 mm a ruční sprchy s 1 druhem proudu, kartáčovaná nerez ocel	20 927	---
	HF574036000000	<i>Objednat zvlášť:</i> Simibox, podomítkové těleso 1-bodové	5 538	320
	HF530020000000	Rozšiřovací set pro podomítkové 1-bodové těleso, 25 mm	1 067	---
	HF901155441000	Sprchová páková nástěnná baterie pro podomítkové těleso Simibox 1-bodové včetně syntetické sprchové hadice 1800 mm a ruční sprchy s 1 druhem proudu, kartáčovaná nerez ocel	16 667	---
	HF574036000000	<i>Objednat zvlášť:</i> Simibox, podomítkové těleso 1-bodové	5 538	320
	HF530020000000	Rozšiřovací set pro podomítkové 1-bodové těleso, 25 mm	1 067	---
	HF901177100000	Vrchní termostatická sada pro podomítkové vanové/sprchové baterie, s 2-cestným přepínačem	15 516	140
	HF901177423000	bez zavzdušňovacího ventilu, chrom	17 264	140
	HF901187100000	bez zavzdušňovacího ventilu, PVD inox kartáčovaná ocel	16 808	140
	HF901187423000	se zavzdušňovacím ventilem, chrom	18 533	140
		se zavzdušňovacím ventilem, PVD inox kartáčovaná ocel		
	HF574007000000	<i>Objednat zvlášť:</i> Simibox, těleso pro podomítkové baterie	3 812	140
	HF574037000000	Simibox Light, těleso pro podomítkové baterie s uzavíracím ventilem	3 811	168
	HF574038000000	Simibox Light, těleso pro podomítkové baterie bez uzavíracího ventilu	3 334	168

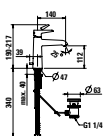

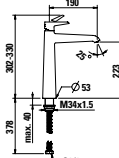

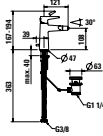
QUADRIGA

	Číslo výrobku	Popis výrobku	Cena (GZK)	Ks/pal	
 	HF901176100000	Vrchní termostatická sada pro podomítkové sprchové baterie chrom	15 249	140	
	HF901176423000	PVD inox kartáčovaná ocel	17 010	140	
	<i>Objednat zvlášť:</i>				
	HF574007000000	Simibox , těleso pro podomítkové baterie	3 812	140	
	HF574037000000	Simibox Light , těleso pro podomítkové baterie s uzavíracím ventilem	3 811	168	
	HF574038000000	Simibox Light , těleso pro podomítkové baterie bez uzavíracího ventilu	3 334	168	
	HF901171441000	Vanový nástěnný výtok, pevný výtok 190 mm, kartáčovaná nerez ocel	8 632	450	





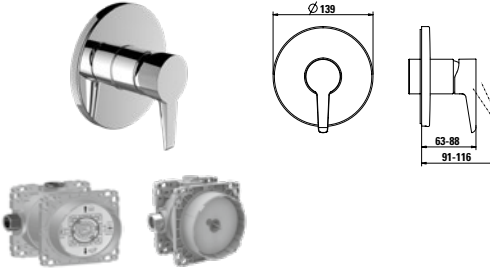
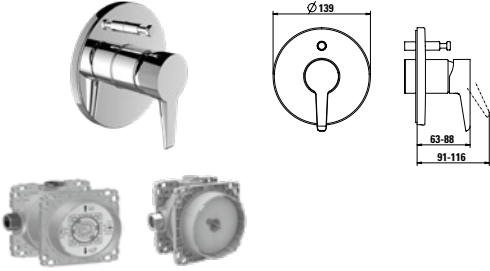

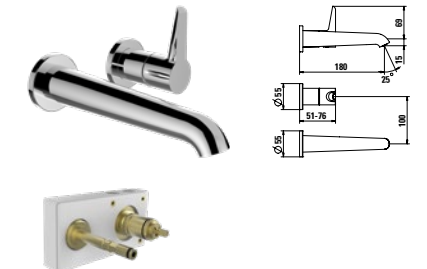



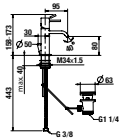

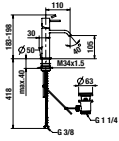

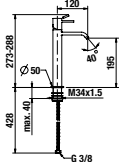
PURE (VAL)

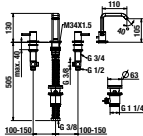
	Číslo výrobku	Popis výrobku	Cena (GZK)	Ks/pal
  	HF901701100000	Umyvadlová páková baterie, pevný výtok 110 mm s automatickou výpustí, chrom	6 694	---
	HF901701423000	s automatickou výpustí, PVD inox kartáčovaná ocel	8 286	90
	HF901702100000	bez automatické výpusti, chrom	5 253	---
	HF901702423000	bez automatické výpusti, PVD inox kartáčovaná ocel	6 564	90
	HF901702428000	bez automatické výpusti, PVD titan černý mat	7 130	90
  	HF901703100000	Umyvadlová páková baterie, pevný výtok 140 mm s automatickou výpustí, chrom	7 141	---
	HF901703423000	s automatickou výpustí, PVD inox kartáčovaná ocel	8 923	90
	HF901704100000	bez automatické výpusti, chrom	5 668	---
	HF901704423000	bez automatické výpusti, PVD inox kartáčovaná ocel	7 118	90
	HF901704428000	bez automatické výpusti, PVD titan černý mat	7 730	90
  	HF901714100000	Umyvadlová páková baterie vysoká, pevný výtok 190 mm, bez automatické výpusti chrom	8 166	---
	HF901714423000	PVD inox kartáčovaná ocel	10 133	40
	HF901714428000	PVD titan černý mat	11 054	40
  	HF901710100000	Bidetová páková baterie, s automatickou výpustí chrom	6 694	---
	HF901710423000	PVD inox kartáčovaná ocel	8 286	90

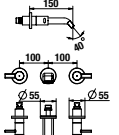
PURE (VAL)

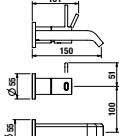
	Číslo výrobku	Popis výrobku	Cena (GZK)	Ks/pal
	HF901760100600	Vanová nástěnná páková baterie se sprchovou syntetickou hadicí 1600 mm a ruční sprchou MyTwin100 chrom	11 370	---
	HF901760423600	PVD inox kartáčovaná ocel	14 645	84
	HF901760428600	PVD titan černý mat	14 716	84
	HF901750100600	Sprchová nástěnná páková baterie se sprchovou syntetickou hadicí 1600 mm a ruční sprchou MyTwin100 chrom	10 186	---
	HF901750423600	PVD inox kartáčovaná ocel	13 168	84
	HF901750428600	PVD titan černý mat	13 255	84
	HF901778100000	Vrchní sada podomítkové sprchové baterie pro Simibox nebo Simibox Light chrom	6 983	---
	HF901778423000	PVD inox kartáčovaná ocel	8 718	140
	HF901778428000	PVD titan černý mat	9 496	140
	HF574007000000	Simibox , těleso pro podomítkové baterie	3 812	140
	HF574037000000	Simibox Light , těleso pro podomítkové baterie s uzavíracím ventilem	3 811	168
	HF574038000000	Simibox Light , těleso pro podomítkové baterie bez uzavíracího ventilu	3 334	168
	HF901779100000	Vrchní sada podomítkové vanové/sprchové baterie pro Simibox nebo Simibox Light s přepínačem, chrom	8 166	---
	HF901779423000	s přepínačem, PVD inox kartáčovaná ocel	10 133	140
	HF901779428000	s přepínačem, PVD titan černý mat	11 054	140
	HF901789100000	s přepínačem a zavzdušňovacím ventilem, chrom	9 609	---
	HF901789423000	s přepínačem a zavzdušňovacím ventilem, PVD inox kartáčovaná ocel	11 159	140
	HF901789428000	s přepínačem a zavzdušňovacím ventilem, PVD titan černý mat	12 266	140
	HF574007000000	Simibox , těleso pro podomítkové baterie	3 812	140
	HF574037000000	Simibox Light , těleso pro podomítkové baterie s uzavíracím ventilem	3 811	168
	HF574038000000	Simibox Light , těleso pro podomítkové baterie bez uzavíracího ventilu	3 334	168
	HF901771100000	Nástěnný výtok 175 mm chrom	4 354	---
	HF901771423000	PVD inox kartáčovaná ocel	5 497	450
	HF901771428000	PVD titan černý mat	5 991	450
	HF901722100000	Umyvadlová dvouotvorová podomítková baterie, výtok 180 mm chrom	7 270	---
	HF901722423000	PVD inox kartáčovaná ocel	9 066	300
	HF901722428000	PVD titan černý mat	10 071	300
	HF574049000000	Simibox , podomítkové těleso 2-bodové, kartuše průměr 25 mm	7 387	190
	HF530023000000	Rozšiřovací set pro podomítkové těleso Simibox 2-bodové, délka 25 mm, průměr 25 mm	3 128	---

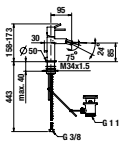
MEDA

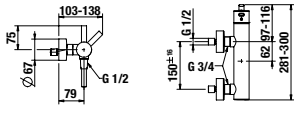
	Číslo výrobku	Popis výrobku	Cena (CZK)	Ks/pal
 	HF506601100000	Umyvadlová páková baterie, pevný výtok 95 mm s automatickou výpustí, chrom	8 171	90
	HF506602100000	bez automatické výpusti, chrom	6 691	90
	HF506602428000	bez automatické výpusti, PVD titan černý mat NOVINKA	10 760	---
 	HF506603100000	Umyvadlová páková baterie, pevný výtok 110 mm s automatickou výpustí, chrom	9 695	90
	HF506604100000	bez automatické výpusti, chrom	8 238	90
	HF506604428000	bez automatické výpusti, PVD titan černý mat NOVINKA	13 245	---
 	HF506614100000	Umyvadlová páková baterie vysoká, pevný výtok 120 mm, bez automatické výpusti chrom	11 661	40
	HF506614428000	PVD titan černý mat NOVINKA	18 730	---
 	HF506611100000	Umyvadlová tříotvorová stojánková baterie, pevný výtok 110 mm s automatickou výpustí, chrom	14 796	70
	HF506612100000	bez automatické výpusti, chrom	12 809	70
	HF506612428000	bez automatické výpusti, PVD titan černý mat NOVINKA	20 582	---
  	HF506624100000	Umyvadlová tříotvorová podomítková baterie, výtok 150 mm chrom	11 926	210
	HF506624428000	PVD titan černý mat NOVINKA	19 152	---
	HF574064000000	<i>Objednat zvlášť:</i> Podomítkové těleso pro umyvadlovou podomítkovou tříotvorovou baterii	*	---
	HF529061941000	Montážní sada pro tříotvorové podomítkové těleso	*	---
  	HF506622100000	Umyvadlová dvouotvorová podomítková baterie, výtok 150 mm chrom	6 272	90
	HF506622428000	PVD titan černý mat NOVINKA	10 080	---
	HF574049000000	<i>Objednat zvlášť:</i> Simibox , podomítkové těleso 2-bodové, kartuše průměr 25 mm	7 387	190
	HF530023000000	Rozšiřovací set pro podomítkové těleso Simibox 2-bodové, délka 25 mm, průměr 25 mm	3 128	---
 	HF506610100000	Bidetová páková baterie, pevný výtok 95 mm s automatickou výpustí, chrom	9 055	90
	HF506610428010	bez automatické výpusti, PVD titan černý mat NOVINKA	13 573	---
 	HF506650100600	Sprchová nástěnná páková baterie kompletní (sprchová hadice SimiFlex + hlavová sprcha MyTwin100), rozteč armatur 150 mm chrom	9 805	84
	HF506650428600	PVD titan černý mat NOVINKA	16 819	84

* Cena na vyžádání.

MEDA

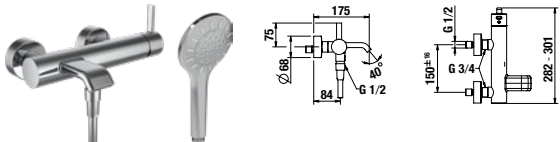
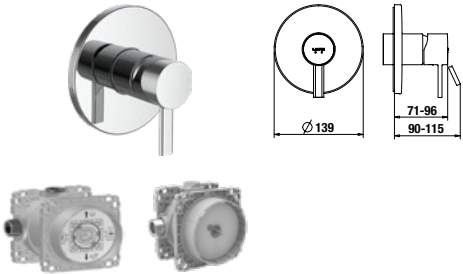
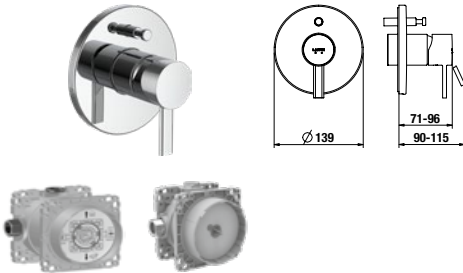
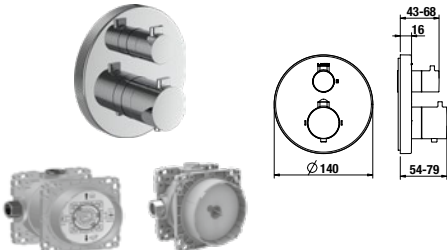
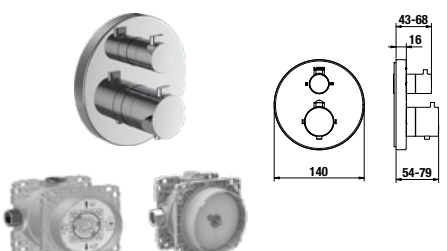
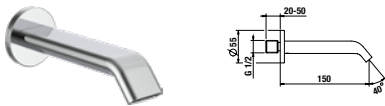
	Číslo výrobku	Popis výrobku	Cena (CZK)	Ks/pal	
	HF506660100600	Vanová nástěnná páková baterie kompletní (sprchová hadice SimiFlex + hlavová sprcha MyTwin100), rozteč armatur 150 mm chrom	15 017	84	
	HF506660428600	PVD titan černý mat NOVINKA	25 778	---	
	HF506678100000	Vrchní sada podomítkové sprchové baterie pro Simibox nebo Simibox Light, chrom	6 183	140	
	HF506678428000	PVD titan černý mat NOVINKA	10 644	---	
	Objednat zvlášť:				
	HF574007000000	Simibox, těleso pro podomítkové baterie	3 812	140	
	HF574037000000	Simibox Light, těleso pro podomítkové baterie s uzavíracím ventilem	3 811	168	
	HF506679100000	Vrchní sada podomítkové vanové baterie, s přepínačem, pro Simibox nebo Simibox Light bez zavzdušňovacího ventilu, chrom	6 625	140	
	HF506679428000	bez zavzdušňovacího ventilu, PVD titan černý mat NOVINKA	11 396	---	
	HF506689100000	se zavzdušňovacím ventilem, chrom	7 730	140	
	HF506689428000	se zavzdušňovacím ventilem, PVD titan černý mat NOVINKA	13 301	---	
	Objednat zvlášť:				
HF574007000000	Simibox, těleso pro podomítkové baterie	3 812	140		
HF574037000000	Simibox Light, těleso pro podomítkové baterie s uzavíracím ventilem	3 811	168		
HF574038000000	Simibox Light, těleso pro podomítkové baterie bez uzavíracího ventilu	3 334	168		
	HF506676100000	Vrchní termostatická sada pro podomítkové sprchové baterie chrom	11 484	140	
	HF506676428000	PVD titan černý mat NOVINKA	18 449	140	
	Objednat zvlášť:				
	HF574007000000	Simibox, těleso pro podomítkové baterie	3 812	140	
	HF574037000000	Simibox Light, těleso pro podomítkové baterie s uzavíracím ventilem	3 811	168	
	HF506677100000	Vrchní termostatická sada pro podomítkové vanové/sprchové baterie, s 2-cestným přepínačem bez zavzdušňovacího ventilu, chrom	11 705	140	
	HF506677428000	bez zavzdušňovacího ventilu, PVD titan černý mat NOVINKA	18 801	---	
	HF506687100000	se zavzdušňovacím ventilem, chrom	12 809	140	
	HF506687428000	se zavzdušňovacím ventilem, PVD titan černý mat NOVINKA	22 035	---	
	Objednat zvlášť:				
HF574007000000	Simibox, těleso pro podomítkové baterie	3 812	140		
HF574037000000	Simibox Light, těleso pro podomítkové baterie s uzavíracím ventilem	3 811	168		
HF574038000000	Simibox Light, těleso pro podomítkové baterie bez uzavíracího ventilu	3 334	168		
	HF506671100000	Nástěnný vanový výtok 150 mm chrom	5 190	450	
	HF506671428000	PVD titan černý mat NOVINKA	8 346	---	

CURVEPRO



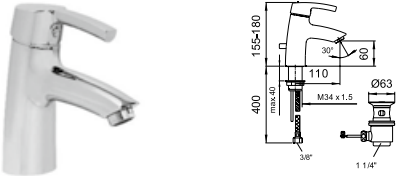
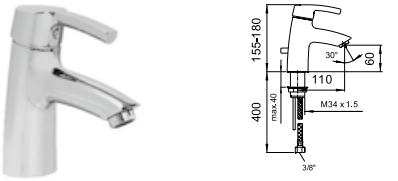



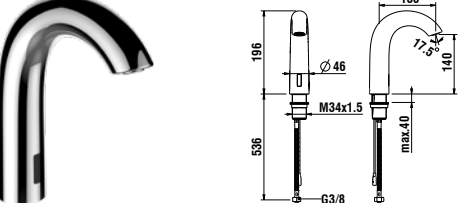
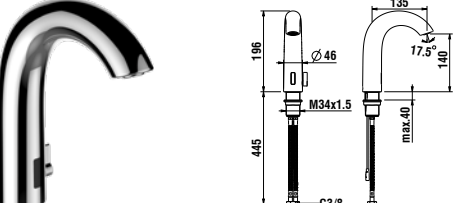



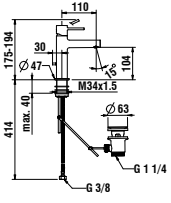

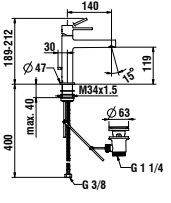
Tyto baterie doporučujeme kombinovat s ostatními výrobky ze série Florakids.

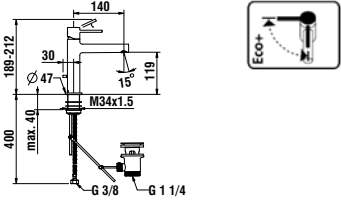
	Číslo výrobku	Popis výrobku	Cena (CZK)	Ks/pal
	HF918520100001	Umyvadlová páková baterie s výtokem 110 mm, s automatickou výpustí, chrom	6 384	60
	<i>Objednat zvlášť:</i>			
	H3906500140791	zelená ovládací páčka	1 230	---
	H3906500240791	červená ovládací páčka	1 230	---
	HF918570100001	Umyvadlová páková baterie s výtokem 110 mm, bez automatické výpustí, chrom	5 635	60
	<i>Objednat zvlášť:</i>			
	H3906500140791	zelená ovládací páčka	1 230	---
	H3906500240791	červená ovládací páčka	1 230	---

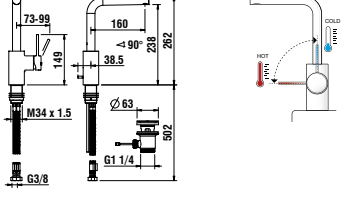
CURVETRONIC

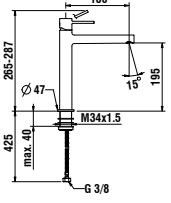
	Číslo výrobku	Popis výrobku	Cena (CZK)	Ks/pal
	HF707154100060	Elektronická umyvadlová baterie s IR-Senzorem pro studenou nebo předmíchanou vodu, výtok 135 mm napájení: baterie 6 V, bez Bluetooth modulu, chrom	15 328	90
	HF707154423060	napájení: baterie 6 V, bez Bluetooth modulu, PVD inox kartáčovaná ocel	17 288	90
	HF707154428060	napájení: baterie 6 V, bez Bluetooth modulu, PVD titan černý mat	18 973	90
	HF707154462060	napájení: baterie 6 V, bez Bluetooth modulu, PVD světle zlatá matná	18 973	90
	HF707154100000	napájení: ze sítě 230 V, s Bluetooth modulem, chrom	16 945	90
	HF707154423000	napájení: ze sítě 230V, s Bluetooth modulem, PVD inox kartáčovaná ocel	18 959	90
	HF707154428000	napájení: ze sítě 230V, s Bluetooth modulem, PVD titan černý mat	21 024	90
	HF707154462000	napájení: ze sítě 230V, s Bluetooth modulem, PVD světle zlatá matná	21 024	90
	HF707153100060	Elektronická umyvadlová baterie s IR-Senzorem, výtok 135 mm napájení: baterie 6 V, bez Bluetooth modulu, chrom	16 461	90
	HF707153423060	napájení: baterie 6 V, bez Bluetooth modulu, PVD inox kartáčovaná ocel	18 498	90
	HF707153428060	napájení: baterie 6 V, bez Bluetooth modulu, PVD titan černý mat	20 430	90
	HF707153462060	napájení: baterie 6 V, bez Bluetooth modulu, PVD světle zlatá matná	20 430	90
	HF707153100000	napájení: ze sítě 230 V, s Bluetooth modulem, chrom	18 133	90
	HF707153423000	napájení: ze sítě 230V, s Bluetooth modulem, PVD inox kartáčovaná ocel	20 145	90
	HF707153428000	napájení: ze sítě 230V, s Bluetooth modulem, PVD titan černý mat	22 562	90
	HF707153462000	napájení: ze sítě 230V, s Bluetooth modulem, PVD světle zlatá matná	22 562	90

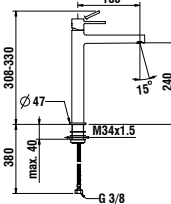
TWINPLUS SLIM

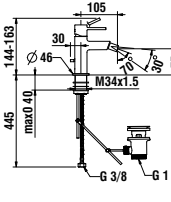
	Číslo výrobku	Popis výrobku	Cena (CZK)	Ks/pal
 		Umyvadlová stojánková páková baterie s pevným výtokem 110 mm		
	HF505401100000	s automatickou výpustí, chrom	7 753	90
	HF505402100000	bez automatické výpusti, chrom	6 359	90
	HF505402423000	bez automatické výpusti, PVD inox kartáčovaná ocel	8 902	90
	HF505402428000	bez automatické výpusti, PVD titan černý mat	9 538	90
	HF505402462000	bez automatické výpusti, PVD světle zlatá matná	9 538	90
 		Umyvadlová stojánková páková baterie s pevným výtokem 140 mm		
	HF505403100000	s automatickou výpustí, chrom	9 271	90
	HF505404100000	bez automatické výpusti, chrom	7 979	90
	HF505404423000	bez automatické výpusti, PVD inox kartáčovaná ocel	11 159	90
	HF505404428000	bez automatické výpusti, PVD titan černý mat	11 958	90
	HF505404462000	bez automatické výpusti, PVD světle zlatá matná	11 958	90
 		Umyvadlová stojánková páková baterie Eco+ (středová poloha ovládací páčky spustí studenou vodu), s pevným výtokem 140 mm, chrom		
	HF505447100000	s automatickou výpustí	9 271	90
	HF505448100000	bez automatické výpusti	8 184	90
 		Umyvadlová stojánková páková baterie s otočným výtokem 160 mm, chrom		
	HF505407100000	s automatickou výpustí	10 277	90
	HF505408100000	bez automatické výpusti	8 718	90
 	HF505414100000	Umyvadlová stojánková páková baterie vysoká, pro umyvadlové mísy, s pevným výtokem 180 mm, výška k perlátoru 190 mm, bez automatické výpusti, chrom	11 097	40
 		Umyvadlová stojánková páková baterie vysoká, pro umyvadlové mísy, s pevným výtokem 180 mm, výška k perlátoru 240 mm, bez automatické výpusti		
	HF505419100000	chrom	11 322	40
	HF505419423000	PVD inox kartáčovaná ocel	15 834	40
	HF505419428000	PVD titan černý mat	16 964	40
	HF505419462000	PVD světle zlatá matná	16 964	40
 		Bidetová páková baterie, pevný výtok 112 mm, s automatickou výpustí		
	HF505410100000	chrom	9 394	90
	HF505410423000	PVD inox kartáčovaná ocel	13 148	90
	HF505410428010	PVD titan černý mat	13 148	90
	HF505410462010	PVD světle zlatá matná	13 148	90







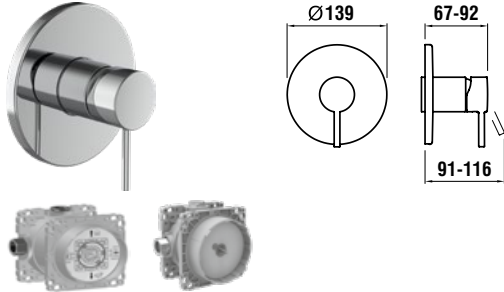
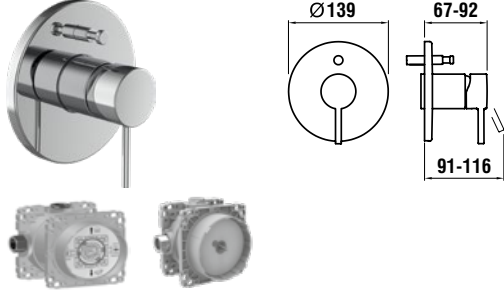
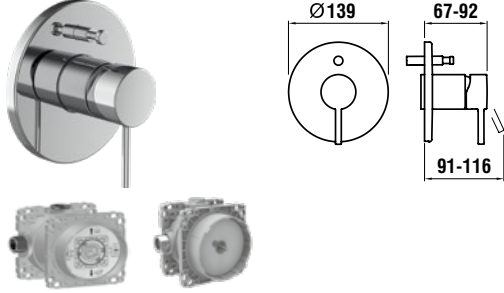
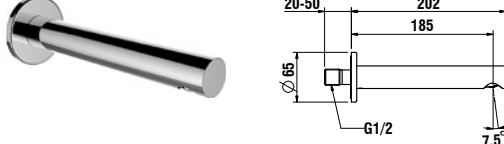



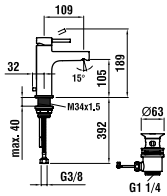

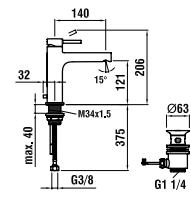
TWINPLUS SLIM

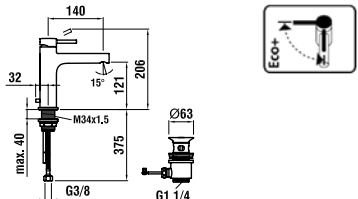
	Číslo výrobku	Popis výrobku	Cena (CZK)	Ks/pal
	<p>HF505426100000</p> <p>HF505427100000</p> <p>Objednat zvlášť:</p> <p>HF574036000000</p> <p>HF530020000000</p>	<p>Umyvadlová páková nástěnná baterie pro 1-bodové podomítkové těleso Simibox, chrom</p> <p>otočný výtok 175 mm</p> <p>otočný výtok 225 mm</p> <p>Simibox, podomítkové těleso 1-bodové</p> <p>Rozšiřovací set pro podomítkové 1-bodové těleso, 25 mm</p>	<p>7 979</p> <p>8 184</p> <p>5 538</p> <p>1 067</p>	<p>75</p> <p>75</p> <p>320</p> <p>---</p>
	<p>HF505470100000</p> <p>HF505470423000</p> <p>HF505470428000</p> <p>HF505470462000</p> <p>HF505471100000</p> <p>Objednat zvlášť:</p> <p>HF574049000000</p> <p>HF530023000000</p>	<p>Umyvadlová páková nástěnná baterie pro podomítkové těleso Simibox 2-bodové</p> <p>pevný výtok 195 mm, chrom</p> <p>pevný výtok 195 mm, PVD inox kartáčovaná ocel</p> <p>pevný výtok 195 mm, PVD titan černý mat</p> <p>pevný výtok 195 mm, PVD světle zlatá matná</p> <p>pevný výtok 225 mm, chrom</p> <p>Simibox, podomítkové těleso 2-bodové, kartuše průměr 25 mm</p> <p>Rozšiřovací set pro podomítkové těleso Simibox 2-bodové, délka 25 mm, průměr 25 mm</p>	<p>6 625</p> <p>9 271</p> <p>9 928</p> <p>9 928</p> <p>6 687</p> <p>7 387</p> <p>3 128</p>	<p>300</p> <p>300</p> <p>300</p> <p>300</p> <p>300</p> <p>190</p> <p>---</p>
<p>NOVINKA</p>	<p>HF505481100000</p> <p>Objednat zvlášť:</p> <p>HF574070000000</p>	<p>Vanová páková baterie, montáž na podlahu, pevný výtok 210 mm, včetně syntetické sprchové hadice 1 250 mm a ruční sprchy Twinstick</p> <p>Montážní těleso pro montáž vanové baterie na podlahu</p>	<p>36 768</p> <p>11 170</p>	<p>---</p> <p>70</p>
	<p>HF505450100600</p> <p>HF505450423600</p> <p>HF505450428600</p> <p>HF505450462600</p>	<p>Sprchová nástěnná páková baterie, se sprchovou hadicí 1500 mm a ruční sprchou MyTwin100</p> <p>chrom</p> <p>PVD inox kartáčovaná ocel</p> <p>PVD titan černý mat</p> <p>PVD světle zlatá matná</p>	<p>10 277</p> <p>14 399</p> <p>15 424</p> <p>15 424</p>	<p>84</p> <p>84</p> <p>84</p> <p>84</p>
	<p>HF505455100000</p> <p>HF505455100040</p> <p>Objednat zvlášť:</p> <p>HF574036000000</p> <p>HF530020000000</p>	<p>Sprchová páková nástěnná baterie pro podomítkové těleso Simibox 1-bodové, chrom</p> <p>se sprchovou syntetickou hadicí 1500 mm a ruční sprchou MyTwin100</p> <p>bez sprchového příslušenství</p> <p>Simibox, podomítkové těleso 1-bodové</p> <p>Rozšiřovací set pro podomítkové 1-bodové těleso, 25 mm</p>	<p>6 953</p> <p>5 210</p> <p>5 538</p> <p>1 067</p>	<p>75</p> <p>75</p> <p>320</p> <p>---</p>

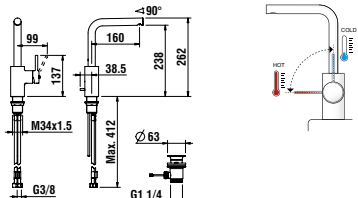
TWINPLUS SLIM

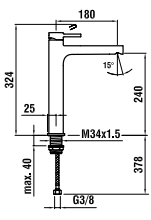
	Číslo výrobku	Popis výrobku	Cena (CZK)	Ks/pal	
		Vanová nástěnná páková baterie, se sprchovou hadicí 1500 mm a ruční sprchou MyTwin100			
	HF505460100600	chrom	13 292	84	
	HF505460423600	PVD inox kartáčovaná ocel	18 604	84	
	HF505460428600	PVD titan černý mat	19 937	84	
	HF505460462600	PVD světle zlatá matná	19 937	84	
		Vrchní sada podomítkové sprchové baterie pro Simibox nebo Simibox Light			
	HF505478100000	chrom	5 723	140	
	HF505478423000	PVD inox kartáčovaná ocel	8 000	140	
	HF505478428000	PVD titan černý mat	8 574	140	
	HF505478462000	PVD světle zlatá matná	8 574	140	
		<i>Objednat zvlášť:</i>			
	HF574007000000	Simibox , těleso pro podomítkové baterie	3 812	140	
	HF574037000000	Simibox Light , těleso pro podomítkové baterie s uzavíracím ventilem	3 811	168	
	HF574038000000	Simibox Light , těleso pro podomítkové baterie bez uzavíracího ventilu	3 334	168	
			Vrchní sada podomítkové vanové baterie pro Simibox nebo Simibox Light, s přepínačem, bez zavzdušňovacího ventilu		
HF505479100000		chrom	6 564	140	
HF505479423000		PVD inox kartáčovaná ocel	9 169	140	
HF505479428000		PVD titan černý mat	9 825	140	
HF505479462000		PVD světle zlatá matná	9 825	140	
		<i>Objednat zvlášť:</i>			
HF574007000000		Simibox , těleso pro podomítkové baterie	3 812	140	
HF574037000000		Simibox Light , těleso pro podomítkové baterie s uzavíracím ventilem	3 811	168	
HF574038000000		Simibox Light , těleso pro podomítkové baterie bez uzavíracího ventilu	3 334	168	
			Vrchní sada podomítkové vanové baterie pro Simibox nebo Simibox Light, s přepínačem, se zavzdušňovacím ventilem		
	HF505489100000	chrom	7 589	140	
	HF505489423000	PVD inox kartáčovaná ocel	10 194	140	
	HF505489428000	PVD titan černý mat	10 851	140	
	HF505489462000	PVD světle zlatá matná	10 851	140	
		<i>Objednat zvlášť:</i>			
	HF574007000000	Simibox , těleso pro podomítkové baterie	3 812	140	
	HF574037000000	Simibox Light , těleso pro podomítkové baterie s uzavíracím ventilem	3 811	168	
	HF574038000000	Simibox Light , těleso pro podomítkové baterie bez uzavíracího ventilu	3 334	168	
			Vanový nástěnný výtok, délka 185 mm, připojení 1/2"		
HF505469100000		chrom	5 292	450	
HF505469423000		PVD inox kartáčovaná ocel	7 405	450	
HF505469428000		PVD titan černý mat	7 917	450	
HF505469462000		PVD světle zlatá matná	7 917	450	

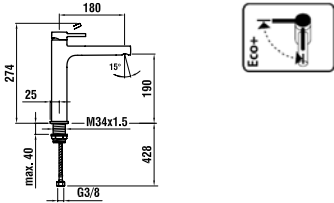
TWINPLUS

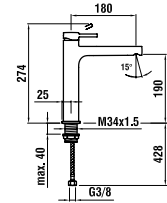
	Číslo výrobku	Popis výrobku	Cena (CZK)	Ks/pal
 	<p>HF905401100000</p> <p>HF905402100000</p>	<p>Umyvadlová páková baterie s výtokem 109 mm, průtok 5,7 l/min, chrom</p> <p>s automatickou výpustí</p> <p>bez automatické výpusti</p>	<p>7 844</p> <p>6 460</p>	<p>90</p> <p>90</p>
 	<p>HF905403100000</p> <p>HF905404100000</p>	<p>Umyvadlová páková baterie s výtokem 140 mm, průtok 5,7 l/min, chrom</p> <p>s automatickou výpustí</p> <p>bez automatické výpusti</p>	<p>9 461</p> <p>8 074</p>	<p>90</p> <p>90</p>
 	<p>HF905447100000</p> <p>HF905448100000</p>	<p>Umyvadlová páková baterie Eco+ (středová poloha ovládací páčky spustí studenou vodu), s výtokem 140 mm, chrom</p> <p>s automatickou výpustí</p> <p>bez automatické výpusti</p>	<p>9 646</p> <p>8 486</p>	<p>90</p> <p>90</p>
 	<p>HF905407100000</p> <p>HF905408100000</p>	<p>Umyvadlová páková baterie s otočným výtokem 160 mm, chrom</p> <p>s automatickou výpustí</p> <p>bez automatické výpusti</p>	<p>10 426</p> <p>9 390</p>	<p>90</p> <p>90</p>
 	<p>HF905419100000</p>	<p>Umyvadlová páková baterie vysoká, bez automatické výpusti, pevný výtok délka 180 mm, výška k perlátoru 240 mm, chrom</p>	<p>12 399</p>	<p>40</p>
 	<p>HF905414100060</p>	<p>Umyvadlová stojánková páková baterie pro umyvadlové mísy Eco+, bez automatické výpusti, s výtokem 180 mm, průtok 5,7 l/min, chrom</p>	<p>11 304</p>	<p>40</p>
 	<p>HF905414100000</p>	<p>Umyvadlová páková baterie pro umyvadlové mísy, bez automatické výpusti, s výtokem 180 mm, průtok 5,7 l/min, chrom</p>	<p>11 304</p>	<p>40</p>

TWINPLUS

	Číslo výrobku	Popis výrobku	Cena (CZK)	Ks/pal
	<p>Umyvadlová páková nástěnná baterie pro podomítkové těleso Simibox 2-bodové, chrom</p> <p>HF905470100000 pevný výtok 195 mm HF905471100000 pevný výtok 225 mm</p> <p><i>Objednat zvlášť:</i></p> <p>HF574046000000 Simibox, podomítkové těleso 2-bodový, páka vpravo, kartuše průměr 35 mm HF574047000000 Simibox, podomítkové těleso 2-bodový, páka vlevo, kartuše průměr 35 mm HF574048000000 Simibox, podomítkové těleso 2-bodový, páka nahoře, kartuše průměr 35 mm HF530024000000 Rozšiřovací set pro podomítkové těleso Simibox 2-bodové, délka 25 mm, průměr 35 mm</p>	<p>6 519 7 279</p> <p>300 300</p>	<p>300 300</p>	
	<p>HF905410100000 Bidetová páková baterie, s automatickou výpustí, průtok 5,7 l/min, chrom</p>	<p>8 765</p>	<p>90</p>	
	<p>HF905450100600 Sprchová nástěnná páková baterie, průtok 10,8 l/min - měřeno u ruční sprchy, chrom, se sprchovou hadicí 1500 mm a ruční sprchou MyTwin100</p>	<p>9 576</p>	<p>84</p>	
	<p>HF905455100000 Sprchová páková nástěnná baterie pro podomítkové těleso Simibox 1-bodové, chrom se sprchovou syntetickou hadicí 1500 mm a ruční sprchou MyTwin100</p> <p>HF905455100040 bez sprchového příslušenství</p> <p><i>Objednat zvlášť:</i></p> <p>HF574036000000 Simibox, podomítkové těleso 1-bodové HF530020000000 Rozšiřovací set pro podomítkové 1-bodové těleso, 25 mm</p>	<p>6 449 4 810</p> <p>5 538 1 067</p>	<p>75 75</p> <p>320 ---</p>	
	<p>HF905460100600 Vanová nástěnná páková baterie, průtok 10,8 l/min - měřeno u ruční sprchy, chrom, se sprchovou hadicí 1500 mm a ruční sprchou MyTwin100</p>	<p>12 459</p>	<p>84</p>	

TWINPLUS

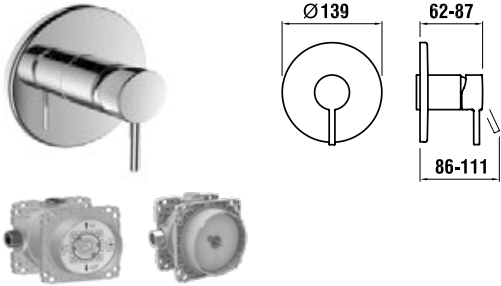
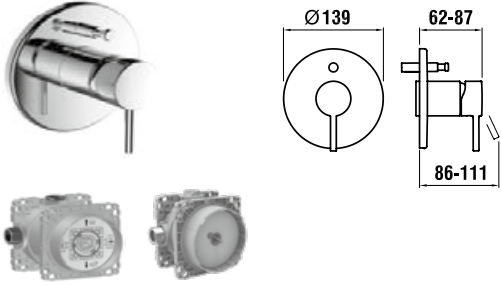
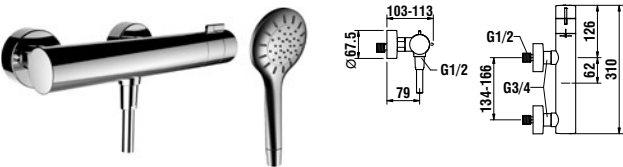
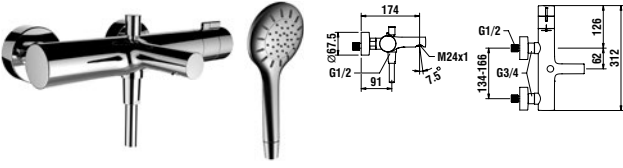
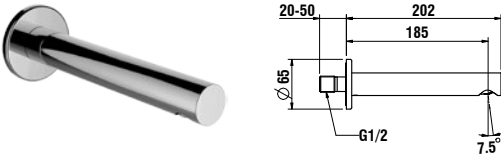
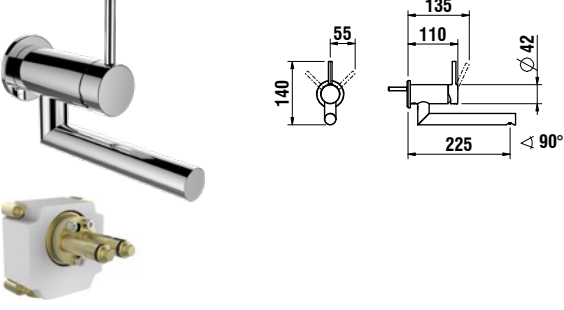
	Číslo výrobku	Popis výrobku	Cena (CZK)	Ks/pal
	HF905478100000	Vrchní sada podomítkové sprchové baterie pro Simibox nebo Simibox Light, chrom	5 306	140
	<i>Objednat zvlášť:</i>			
	HF574007000000	Simibox , těleso pro podomítkové baterie	3 812	140
	HF574037000000	Simibox Light , těleso pro podomítkové baterie s uzavíracím ventilem	3 811	168
	HF574038000000	Simibox Light , těleso pro podomítkové baterie bez uzavíracího ventilu	3 334	168
	HF905479100000	Vrchní sada podomítkové vanové baterie, s přepínačem, pro Simibox nebo Simibox Light, chrom	5 999	140
	HF905489100000	bez zavzdušňovacího ventilu se zavzdušňovacím ventilem	7 152	140
	<i>Objednat zvlášť:</i>			
	HF574007000000	Simibox , těleso pro podomítkové baterie	3 812	140
	HF574037000000	Simibox Light , těleso pro podomítkové baterie s uzavíracím ventilem	3 811	168
	HF574038000000	Simibox Light , těleso pro podomítkové baterie bez uzavíracího ventilu	3 334	168
	HF905451100600	Sprchová nástěnná termostatická baterie, chrom, se sprchovou syntetickou hadicí 1500 mm a ruční sprchou MyTwin100	11 952	70
	HF905461100600	Vanová nástěnná termostatická baterie, chrom, se sprchovou syntetickou hadicí 1500 mm a ruční sprchou MyTwin100, chrom	14 864	70
	HF505469100000	Vanový nástěnný výtok, délka 185 mm, připojení 1/2", chrom	5 292	450
	HF905426100000	Vrchní sada podomítkové umyvadlové baterie pro 1-bodové podomítkové těleso Simibox, chrom	8 162	75
	HF905427100000	otočný výtok 175 mm	8 443	75
	HF905427100000	otočný výtok 225 mm		
	<i>Objednat zvlášť:</i>			
	HF574036000000	Simibox , podomítkové těleso 1-bodové	5 538	320
	HF530020000000	Rozšiřovací set pro podomítkové 1-bodové těleso, 25 mm	1 067	---

TWINPLUS

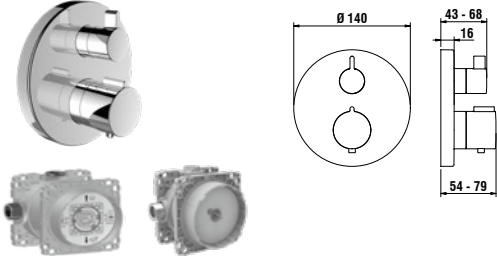
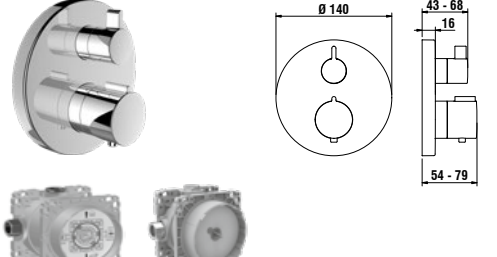
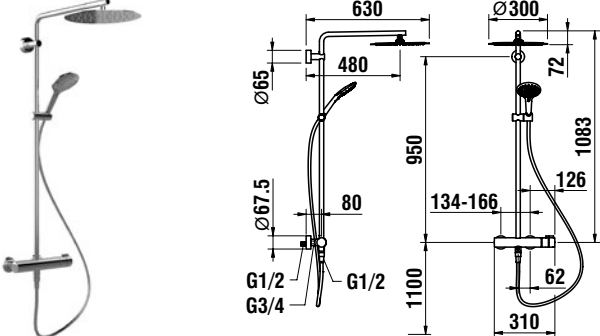
	Číslo výrobku	Popis výrobku	Cena (CZK)	Ks/pal
	<p>Vrchní termostatická sada pro podomítkové sprchové baterie s 1-cestným přepínačem</p> <p>HF905474100000 chrom HF905474423000 PVD inox kartáčovaná ocel HF905474428000 PVD titan černý mat HF905474465000 PVD zlatorůžová HF905474462000 PVD světle zlatá matná HF905474463000 PVD zlatá lesklá</p> <p><i>Objednat zvlášť:</i> HF574007000000 Simibox, těleso pro podomítkové baterie HF574037000000 Simibox Light, těleso pro podomítkové baterie s uzavíracím ventilem HF574038000000 Simibox Light, těleso pro podomítkové baterie bez uzavíracího ventilu</p>	<p>13 964 17 149 18 437 18 437 19 568 19 568</p> <p>3 812 3 811 3 334</p>	<p>--- 140 140 140 140 140</p> <p>140 168 168</p>	
	<p>Vrchní termostatická sada pro podomítkové vanové/sprchové baterie, s 2-cestným přepínačem</p> <p>HF905475100000 bez zavzdušňovacího ventilu, chrom HF905475423000 bez zavzdušňovacího ventilu, PVD inox kartáčovaná ocel HF905475428000 bez zavzdušňovacího ventilu, PVD titan černý mat HF905475465000 bez zavzdušňovacího ventilu, PVD zlatorůžová HF905475462000 bez zavzdušňovacího ventilu, PVD světle zlatá matná HF905475463000 bez zavzdušňovacího ventilu, PVD zlatá lesklá HF905485100000 se zavzdušňovacím ventilem, chrom</p> <p><i>Objednat zvlášť:</i> HF574007000000 Simibox, těleso pro podomítkové baterie HF574037000000 Simibox Light, těleso pro podomítkové baterie s uzavíracím ventilem HF574038000000 Simibox Light, těleso pro podomítkové baterie bez uzavíracího ventilu</p>	<p>14 252 17 494 18 780 18 780 19 957 19 957 15 725</p> <p>3 812 3 811 3 334</p>	<p>--- 140 140 140 140 140 ---</p> <p>140 168 168</p>	
	<p>HF905457100600 Sprchový sloup, chrom termostatická baterie, tenká hlavová sprcha s dešťovým efektem Ø 300 mm, sprchová syntetická hadice 1500 mm a ruční sprcha MyTwin120, 3 druhy proudu</p>	<p>38 690</p>	<p>10</p>	

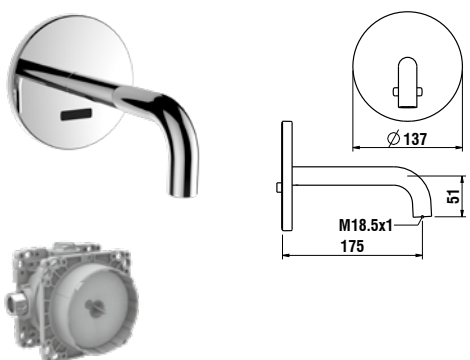
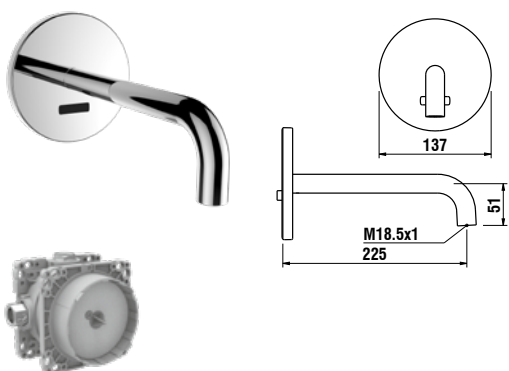
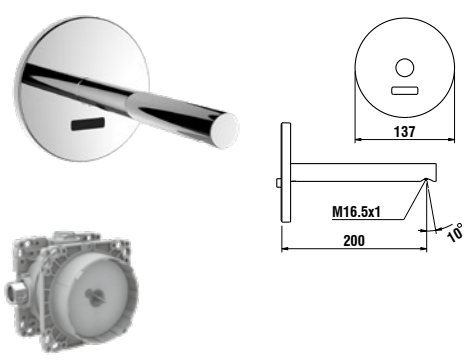

TWINTRONIC

	Číslo výrobku	Popis výrobku	Cena (CZK)	Ks/pal	
		Vrchní sada podomítkového nástěnného výtoku, s IR - Sensorem pro studenou a přednastavenou teplotu vody, výtok 175 mm, pro montáž na Simibox nebo Simibox Light			
	HF707023100060	napájení: baterie 6 V, chrom	16 367	90	
	HF707023100000	napájení: ze sítě 230 V (vč. Bluetooth modulu – nastavení přes Laufen_app), chrom	18 569	90	
	HF707023423060	napájení: baterie 6 V, PVD inox kartáčovaná ocel	18 811	90	
	HF707023423000	napájení: ze sítě 230 V (vč. Bluetooth modulu – nastavení přes Laufen_app), PVD inox kartáčovaná ocel	21 114	90	
	<i>Objednat zvlášť:</i>				
	HF574037000000	Simibox Light , těleso pro podomítkové baterie s uzavíracím ventilem	3 811	168	
HF574038000000	Simibox Light , těleso pro podomítkové baterie bez uzavíracího ventilu	3 334	168		
H8911320000001	Bluetooth modul pro nastavení a servis baterie	7 781	---		
		Vrchní sada podomítkového nástěnného výtoku, s IR - Sensorem pro studenou a přednastavenou teplotu vody, výtok 225 mm, pro montáž na Simibox nebo Simibox Light			
	HF707025100060	napájení: baterie 6 V, chrom	17 070	90	
	HF707025100000	napájení: ze sítě 230 V (vč. Bluetooth modulu – nastavení přes Laufen_app), chrom	19 248	90	
	HF707025423060	napájení: baterie 6 V, PVD inox kartáčovaná ocel	19 490	90	
	HF707025423000	napájení: ze sítě 230 V (vč. Bluetooth modulu – nastavení přes Laufen_app), PVD inox kartáčovaná ocel	21 840	90	
	<i>Objednat zvlášť:</i>				
	HF574037000000	Simibox Light , těleso pro podomítkové baterie s uzavíracím ventilem	3 811	168	
HF574038000000	Simibox Light , těleso pro podomítkové baterie bez uzavíracího ventilu	3 334	168		
H8911320000001	Bluetooth modul pro nastavení a servis baterie	7 781	---		
		Vrchní sada podomítkového nástěnného výtoku, s IR - Sensorem pro studenou a přednastavenou teplotu vody, výtok 200 mm, pro montáž na Simibox nebo Simibox Light			
	HF707027100060	napájení: baterie 6 V, chrom	16 680	90	
	HF707027100000	napájení: ze sítě 230 V (vč. Bluetooth modulu – nastavení přes Laufen_app), chrom	18 912	90	
	HF707027423060	napájení: baterie 6 V, PVD inox kartáčovaná ocel	19 124	90	
	HF707027423000	napájení: ze sítě 230 V (vč. Bluetooth modulu – nastavení přes Laufen_app), PVD inox kartáčovaná ocel	21 427	90	
	<i>Objednat zvlášť:</i>				
	HF574037000000	Simibox Light , těleso pro podomítkové baterie s uzavíracím ventilem	3 811	168	
HF574038000000	Simibox Light , těleso pro podomítkové baterie bez uzavíracího ventilu	3 334	168		
H8911320000001	Bluetooth modul pro nastavení a servis baterie	7 781	---		

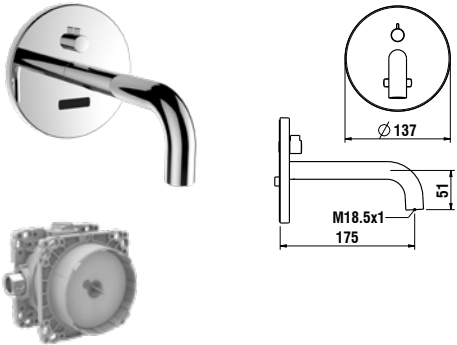
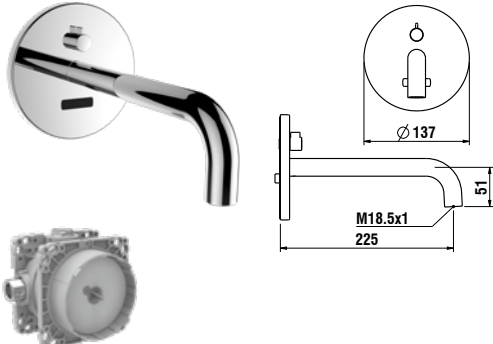
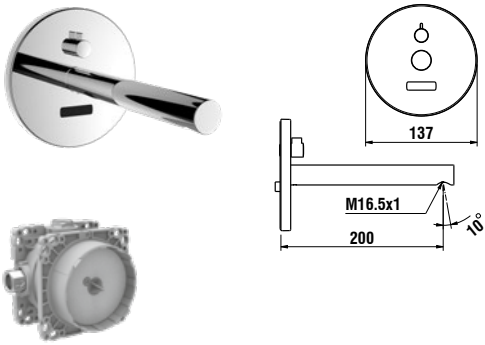
TWINTRONIC



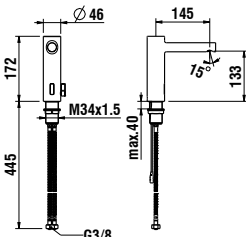

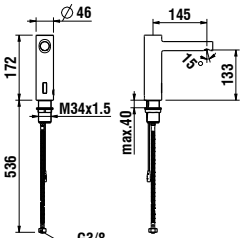

	Číslo výrobku	Popis výrobku	Cena (CZK)	Ks/pal	
	HF707022100060	Vrchní sada podomítkové nástěnné baterie, s IR - Sensorem s regulací teploty na těle baterie, výtok 175 mm, pro montáž na Simibox nebo Simibox Light napájení: baterie 6 V, chrom	19 708	90	
	HF707022100000	napájení: ze sítě 230 V (vč. Bluetooth modulu – nastavení přes Laufen_app), chrom	22 129	90	
	HF707022423060	napájení: baterie 6 V, PVD inox kartáčovaná ocel	22 324	90	
	HF707022423000	napájení: ze sítě 230 V (vč. Bluetooth modulu – nastavení přes Laufen_app), PVD inox kartáčovaná ocel	24 691	90	
	<i>Objednat zvlášť:</i>				
	HF574037000000	Simibox Light , těleso pro podomítkové baterie s uzavíracím ventilem	3 811	168	
	HF574038000000	Simibox Light , těleso pro podomítkové baterie bez uzavíracího ventilu	3 334	168	
HF891132000001	Bluetooth modul pro nastavení a servis baterie	7 781	---		
	HF707024100060	Vrchní sada podomítkové nástěnné baterie, s IR - Sensorem s regulací teploty na těle baterie, výtok 225 mm, pro montáž na Simibox nebo Simibox Light napájení: baterie 6 V, chrom	20 435	90	
	HF707024100000	napájení: ze sítě 230 V (vč. Bluetooth modulu – nastavení přes Laufen_app), chrom	22 708	90	
	HF707024423060	napájení: baterie 6 V, PVD inox kartáčovaná ocel	23 098	90	
	HF707024423000	napájení: ze sítě 230 V (vč. Bluetooth modulu – nastavení přes Laufen_app), PVD inox kartáčovaná ocel	25 417	90	
	<i>Objednat zvlášť:</i>				
	HF574037000000	Simibox Light , těleso pro podomítkové baterie s uzavíracím ventilem	3 811	168	
	HF574038000000	Simibox Light , těleso pro podomítkové baterie bez uzavíracího ventilu	3 334	168	
HF891132000001	Bluetooth modul pro nastavení a servis baterie	7 781	---		
	HF707026100060	Vrchní sada podomítkové nástěnné baterie, s IR - Sensorem s regulací teploty na těle baterie, výtok 200 mm, pro montáž na Simibox nebo Simibox Light napájení: baterie 6 V, chrom	20 045	90	
	HF707026100000	napájení: ze sítě 230 V (vč. Bluetooth modulu – nastavení přes Laufen_app), chrom	22 419	90	
	HF707026423060	napájení: baterie 6 V, PVD inox kartáčovaná ocel	22 708	90	
	HF707026423000	napájení: ze sítě 230 V (vč. Bluetooth modulu – nastavení přes Laufen_app), PVD inox kartáčovaná ocel	24 816	90	
	<i>Objednat zvlášť:</i>				
	HF574037000000	Simibox Light , těleso pro podomítkové baterie s uzavíracím ventilem	3 811	168	
	HF574038000000	Simibox Light , těleso pro podomítkové baterie bez uzavíracího ventilu	3 334	168	
HF891132000001	Bluetooth modul pro nastavení a servis baterie	7 781	---		

TWINTRONIC

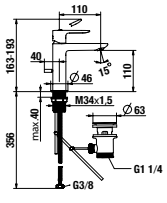
	Číslo výrobku	Popis výrobku	Cena (CZK)	Ks/pal
 	HF707003100060	Elektronická umyvadlová baterie s IR-Senzorem, výtok 145 mm napájení: baterie 6 V, bez Bluetooth modulu, chrom	16 461	90
	HF707003100000	napájení: ze sítě 230 V (vč. Bluetooth modulu – nastavení přes Laufen_app), chrom	18 133	90
	HF707003423060	napájení: baterie 6 V, bez Bluetooth modulu, PVD inox kartáčovaná ocel	18 498	90
	HF707003423000	napájení: ze sítě 230 V (vč. Bluetooth modulu – nastavení přes Laufen_app), PVD inox kartáčovaná ocel	20 145	90
 	HF707004100060	Elektronická umyvadlová baterie s IR-Senzorem pro studenou nebo předmíchanou vodu, výtok 145 mm napájení: baterie 6 V, bez Bluetooth modulu, chrom	15 328	90
	HF707004100000	napájení: ze sítě 230 V (vč. Bluetooth modulu – nastavení přes Laufen_app), chrom	16 945	90
	HF707004423060	napájení: baterie 6 V, bez Bluetooth modulu, PVD inox kartáčovaná ocel	17 288	90
	HF707004423000	napájení: ze sítě 230 V (vč. Bluetooth modulu – nastavení přes Laufen_app), PVD inox kartáčovaná ocel	18 959	90

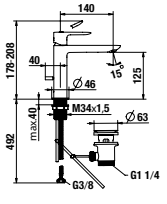
CITYPLUS

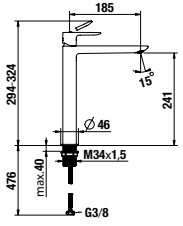
UPOZORNĚNÍ: Ohledně dostupnosti kontaktujte zákaznický servis.

	Číslo výrobku	Popis výrobku	Cena (CZK)	Ks/pal
NOVINKA   	HF505301100000	Umyvadlová páková baterie Eco+ (středová poloha ovládací páčky spustí studenou vodu), s pevným výtokem 110 mm s automatickou výpustí, chrom	6 193	---
	HF505302100000	bez automatické výpusti, chrom	5 281	---
	HF505302428000	bez automatické výpusti, PVD titan černý mat	8 079	---
NOVINKA   	HF505303100000	Umyvadlová páková baterie Eco+ (středová poloha ovládací páčky spustí studenou vodu), s pevným výtokem 140 mm s automatickou výpustí, chrom	6 937	---
	HF505304100000	bez automatické výpusti, chrom	6 025	---
	HF505304428000	bez automatické výpusti, PVD titan černý mat	9 230	---
NOVINKA   	HF505314100000	Umyvadlová páková baterie Eco+ (středová poloha ovládací páčky spustí studenou vodu) pro umyvadlové mísy, s pevným výtokem 185 mm, bez automatické výpusti chrom	9 913	---
	HF505314428000	PVD titan černý mat	15 155	---

CITYPLUS

UPOZORNĚNÍ: Ohledně dostupnosti kontaktujte zákaznický servis.

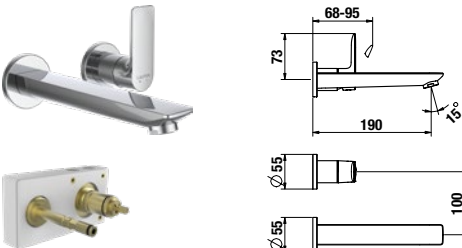
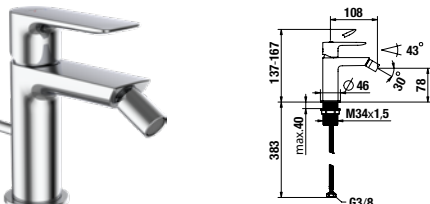
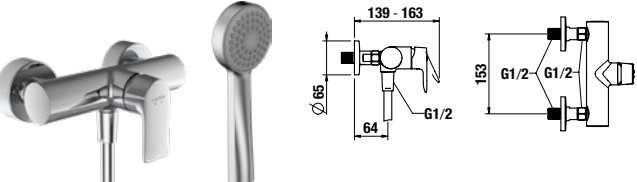
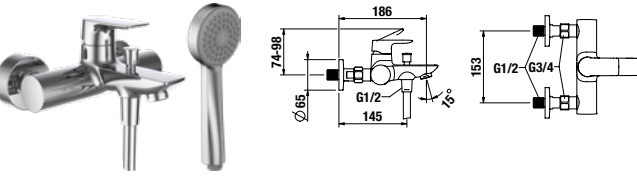
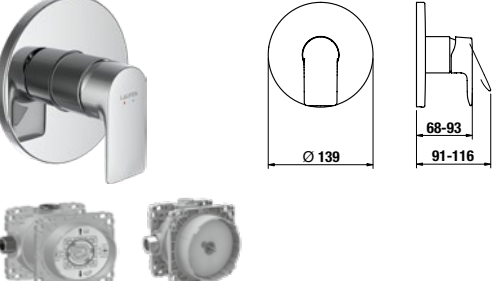





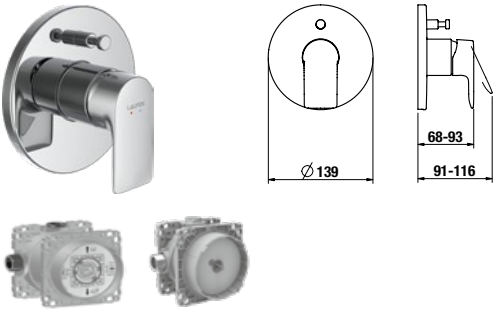
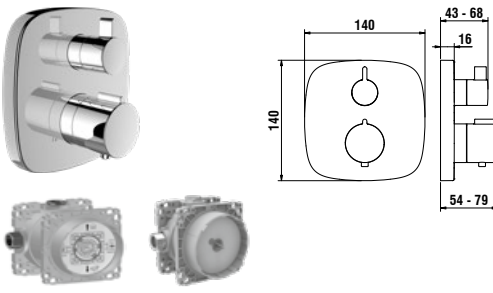
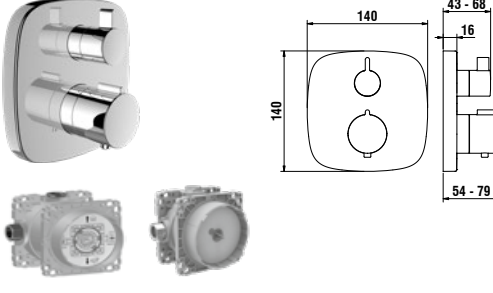
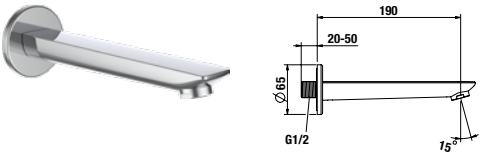



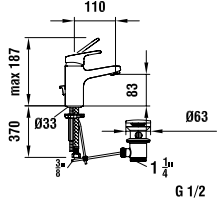

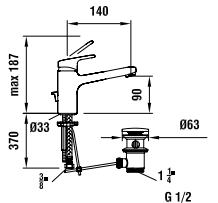

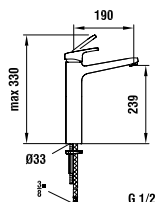
	Číslo výrobku	Popis výrobku	Cena (CZK)	Ks/pal
NOVINKA 	HF505370100000	Umyvadlová páková nástěnná baterie pro podomítkové těleso Simibox 2-bodové, pevný výtok 190 mm chrom	6 049	---
	HF505370428000	PVD titan černý mat	9 254	---
	HF574049000000	<i>Objednat zvlášť:</i> Simibox , podomítkové těleso 2-bodové, kartuše průměr 25 mm	7 387	190
	HF530023000000	Rozšiřovací set pro podomítkové těleso Simibox 2-bodové, délka 25 mm, průměr 25 mm	3 128	---
NOVINKA 	HF505310100000	Bidetová páková baterie, s pevným výtokem 108 mm s automatickou výpustí, chrom	6 193	---
	HF505310428055	s výpustí klik-klak, PVD titan černý mat	9 475	---
NOVINKA 	HF505350100600	Sprchová nástěnná páková baterie, rozteč armatur 150 mm, včetně syntetické sprchové hadice 1 500 mm a ruční sprchy Stella 80 1F chrom	8 349	---
	HF505350428600	PVD titan černý mat	12 511	---
NOVINKA 	HF505360100600	Vanová nástěnná páková baterie, rozteč armatur 150 mm, včetně syntetické sprchové hadice 1 500 mm a ruční sprchy Stella 80 1F chrom	10 087	---
	HF505360428600	PVD titan černý mat	15 131	---
NOVINKA 	HF505378100000	Vrchní sada podomítkové sprchové baterie pro Simibox nebo Simibox Light chrom	5 305	---
	HF505378428000	PVD titan černý mat	8 128	---
	HF574007000000	<i>Objednat zvlášť:</i> Simibox , těleso pro podomítkové baterie	3 812	140
	HF574037000000	Simibox Light , těleso pro podomítkové baterie s uzavíracím ventilem	3 811	168
	HF574038000000	Simibox Light , těleso pro podomítkové baterie bez uzavíracího ventilu	3 334	168

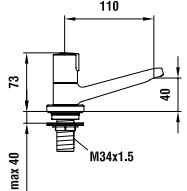
CITYPLUS

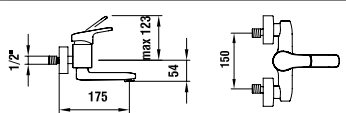
UPOZORNĚNÍ: Ohledně dostupnosti kontaktujte zákaznický servis.

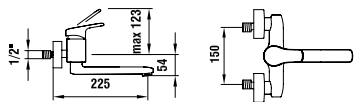
	Číslo výrobku	Popis výrobku	Cena (CZK)	Ks/pal	
<p>NOVINKA</p> 		Vrchní sada podomítkové vanové baterie pro Simibox nebo Simibox Light			
	HF505379100000	s přepínačem, chrom	5 785	---	
	HF505379428000	s přepínačem, PVD titan černý mat	8 863	---	
	HF505389100000	s přepínačem a zavzdušňovacím ventilem, chrom	7 009	---	
	HF505389428000	s přepínačem a zavzdušňovacím ventilem, PVD titan černý mat	10 111	---	
	<i>Objednat zvlášť:</i>				
	HF574007000000	Simibox , těleso pro podomítkové baterie	3 812	140	
HF574037000000	Simibox Light , těleso pro podomítkové baterie s uzavíracím ventilem	3 811	168		
HF574038000000	Simibox Light , těleso pro podomítkové baterie bez uzavíracího ventilu	3 334	168		
	HF905374100000	CITYTHERM Vrchní termostatická sada pro podomítkové sprchové baterie, s 1-cestným přepínačem, chrom	13 964	---	
	<i>Objednat zvlášť:</i>				
	HF574007000000	Simibox , těleso pro podomítkové baterie	3 812	140	
	HF574037000000	Simibox Light , těleso pro podomítkové baterie s uzavíracím ventilem	3 811	168	
	HF574038000000	Simibox Light , těleso pro podomítkové baterie bez uzavíracího ventilu	3 334	168	
	HF905375100000	CITYTHERM Vrchní termostatická sada pro podomítkové vanové/sprchové baterie, s 2-cestným přepínačem, chrom			
	HF905375100000	bez zavzdušňovacího ventilu	14 252	---	
	HF905385100000	se zavzdušňovacím ventilem	15 725	---	
	<i>Objednat zvlášť:</i>				
	HF574007000000	Simibox , těleso pro podomítkové baterie	3 812	140	
HF574037000000	Simibox Light , těleso pro podomítkové baterie s uzavíracím ventilem	3 811	168		
HF574038000000	Simibox Light , těleso pro podomítkové baterie bez uzavíracího ventilu	3 334	168		
<p>NOVINKA</p> 	HF505369100000	Vanový nástěnný výtok, délka 190 mm chrom	4 825	---	
	HF505369428000	PVD titan černý mat	7 394	---	

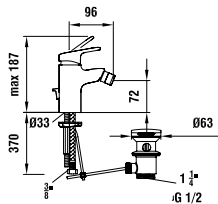
CITYPRO

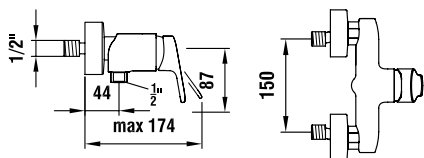
	Číslo výrobku	Popis výrobku	Cena (CZK)	Ks/pal
 	HF500901100000	Umyvadlová stojánková páková baterie s výtokem 110 mm, kartuše Ecototal, průtok 6,4 l/min, chrom s automatickou výpustí	3 830	90
	HF500902100000	bez automatické výpusti	3 068	90
 	HF500903100000	Umyvadlová stojánková páková baterie s výtokem 140 mm, kartuše Ecototal, průtok 6,4 l/min, chrom s automatickou výpustí	4 022	90
	HF500904100000	bez automatické výpusti	3 178	90
 	HF500914100000	Umyvadlová páková baterie pro umyvadlové mísy s výtokem 190 mm, kartuše Ecototal, průtok 6,3 l/min, bez automatické výpusti, chrom	5 556	40
 	HF500915100000	Baterie na studenou vodu s výtokem 110 mm, bez automatické výpusti, průtok 9,7 l/min, chrom	2 055	182
 	HF500922100600	Umyvadlová nástěnná páková baterie, kartuše Ecototal, průtok 5,8 l/min, raménko 175 mm, chrom	5 224	75
 	HF500923100600	Umyvadlová nástěnná páková baterie, kartuše Ecototal, průtok 5,8 l/min, raménko 225 mm, chrom	5 313	75
 	HF500910100000	Bidetová páková baterie, kartuše Ecototal, průtok 10,2 l/min, s automatickou výpustí, chrom	3 886	90
 	HF500952100600	Sprchová nástěnná páková baterie, kartuše Ecototal, průtok 16,2 l/min, chrom se sprchovou hadicí 150 cm a ruční sprchou Aquajet	6 637	75
	HF500952100640	bez sprchového příslušenství	3 497	75

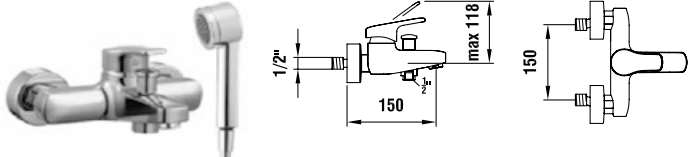
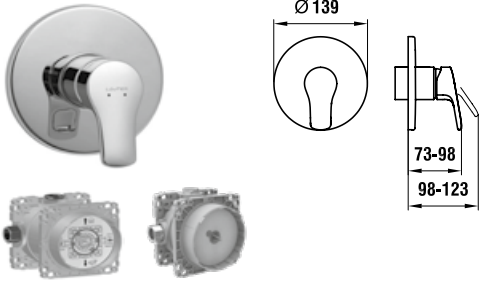
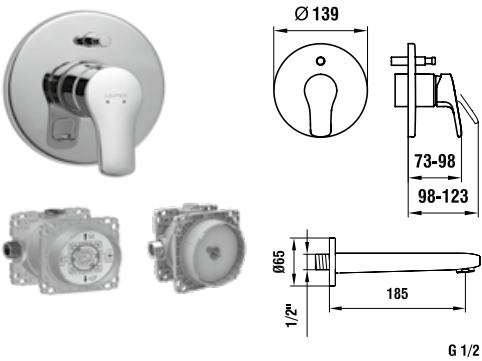
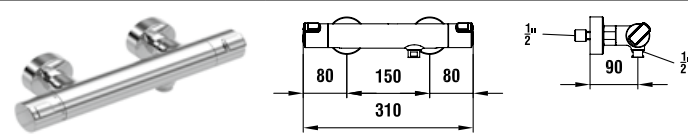
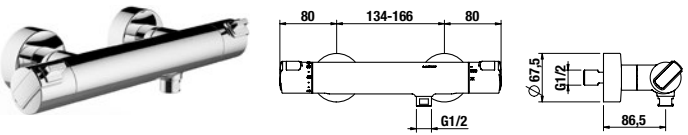
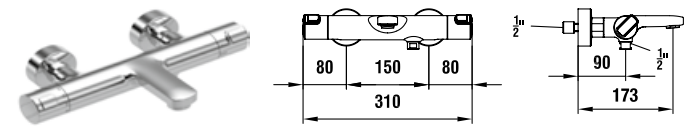
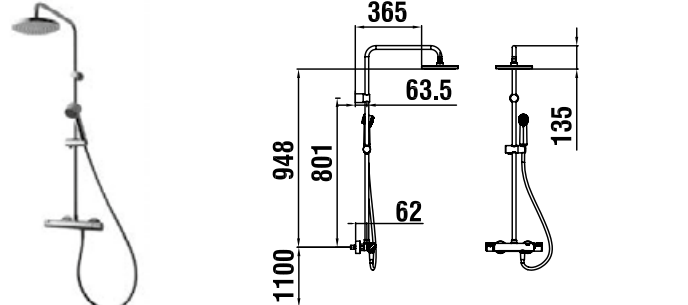

CITYPRO

	Číslo výrobku	Popis výrobku	Cena (CZK)	Ks/pal
	HF500962100600	Vanová nástěnná páková baterie, kartuše Ecototal, průtok 19,2 l/min, chrom se sprchovou hadicí 150 cm a ruční sprchou AquaJet	7 524	75
	HF500962100640	bez sprchového příslušenství	4 814	75
	HF500978100000	Vrchní sada podomítkové sprchové baterie pro Simibox nebo Simibox Light, chrom	5 030	140
	HF574007000000	<i>Objednat zvlášť:</i> Simibox , těleso pro podomítkové baterie	3 812	140
	HF574037000000	Simibox Light , těleso pro podomítkové baterie s uzavíracím ventilem	3 811	168
	HF574038000000	Simibox Light , těleso pro podomítkové baterie bez uzavíracího ventilu	3 334	168
	HF500979100000	Vrchní sada podomítkové vanové baterie s přepínačem pro Simibox nebo Simibox Light, průtok: vanový výtok 20,6 l/min, sprcha 18,1 l/min, chrom s přepínačem	5 903	140
	HF500989100000	s přepínačem a zavzdušňovacím ventilem	7 509	140
	HF500971100000	<i>Objednat zvlášť:</i> Nástěnný výtok , 185 mm	1 535	384
	HF574007000000	Simibox , těleso pro podomítkové baterie	3 812	140
	HF574037000000	Simibox Light , těleso pro podomítkové baterie s uzavíracím ventilem	3 811	168
	HF574038000000	Simibox Light , těleso pro podomítkové baterie bez uzavíracího ventilu	3 334	168
	HF500950100600	Sprchová termostatická nástěnná baterie, průtok 15 l/min, chrom, s ruční sprchou a sprchové hdiče	6 988	70
	H3339570044051	Sprchová termostatická nástěnná baterie s Handicap ovladačí, bez sprchového příslušenství	9 647	70
	HF500960100600	Vanová termostatická nástěnná baterie, průtok: vanový výtok 20 l/min, sprcha 14,3 l/min, chrom, s ruční sprchou a sprchové hdiče	7 252	70
	HF500957100600	Sprchový sloup, chrom průtok 15 l/min, termostatická baterie, hlavová sprcha s dešťovým efektem, průměr 206 mm, sprchová hadice 1500 mm, ruční sprcha AquaJet mono	13 826	14

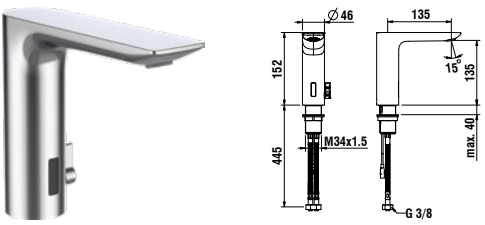
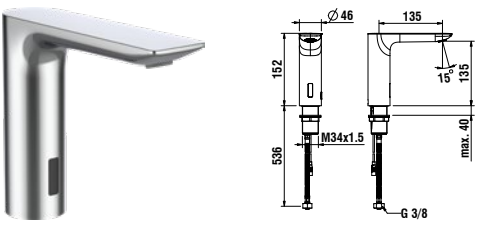



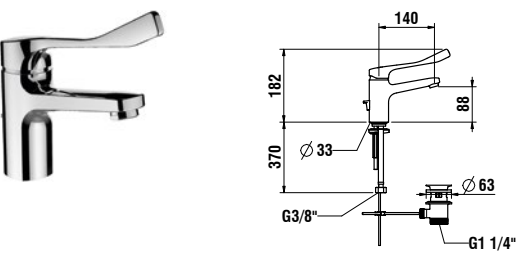
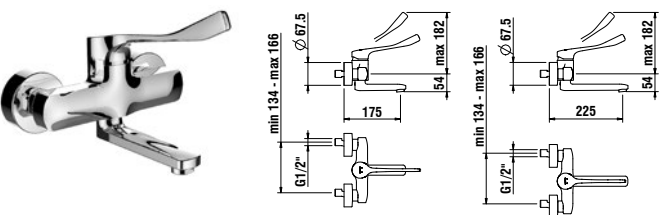





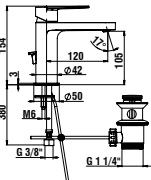

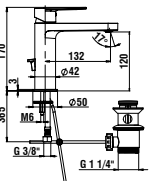
CITYTRONIC **NOVINKA**

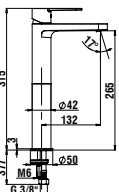
	Číslo výrobku	Popis výrobku	Cena (CZK)	Ks/pal
	HF707005100000	Elektronická umyvadlová baterie s IR senzorem, výtok 135 mm, se směšovačem, napájení ze sítě chrom	18 746	---
	HF707005423000	PVD inox kartáčovaná ocel	20 822	---
	HF707006100000	Elektronická umyvadlová baterie s IR senzorem, pro studenou nebo předemíchanou vodu, výtok 135 mm, se směšovačem, napájení ze sítě chrom	17 520	---
	HF707006423000	PVD inox kartáčovaná ocel	19 596	---

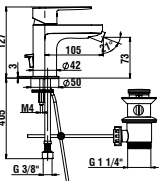
LIBERTY PRO

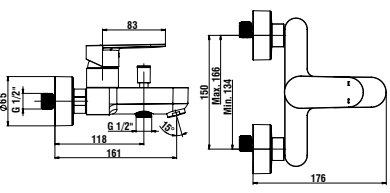
	Číslo výrobku	Popis výrobku	Cena (CZK)	Ks/pal
	HF500903100094	Umyvadlová stojánková páková baterie s pevným výtokem 140 mm, kartuše Ecototal, s lékařskou pákou, chrom s automatickou výpustí	6 683	90
	HF500904100094	bez automatické výpusti	5 818	90
	HF500922100694	Umyvadlová nástěnná páková baterie s otočným výtokem, kartuše Ecototal, s lékařskou pákou, chrom raménko 175 mm	8 573	75
	HF500923100694	raménko 225 mm	8 806	---
	HF500952100694	Sprchová nástěnná páková baterie, kartuše Ecototal, se sprchovou hadicí 1500 mm a ruční sprchou Aquajet, chrom	8 726	75
	HF500962100694	Vanová nástěnná páková baterie, kartuše Ecototal, se sprchovou hadicí 1500 mm a ruční sprchou Aquajet, chrom	9 988	75

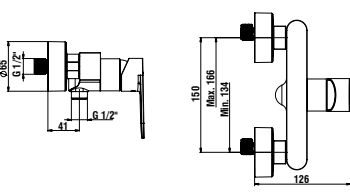
NEJA

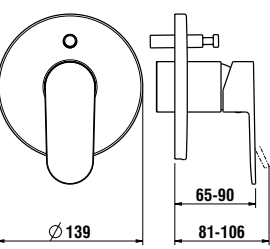
	Číslo výrobku	Popis výrobku	Cena (CZK)	Ks/pal	
 	H3115110041111	Umyvadlová stojánková páková baterie s výtokem 120 mm, kartuše se standardním mixováním vody, průtok 5,7 l/min, chrom s automatickou výpustí	3 245	90	
	H3115110041101	bez automatické výpusti	2 786	90	
 	H3115110041211	Umyvadlová stojánková páková baterie s výtokem 132 mm, kartuše se standardním mixováním vody, průtok 5,7 l/min, chrom s automatickou výpustí	3 804	90	
	H3115110041201	bez automatické výpusti	3 044	90	
 	H3115180041201	Umyvadlová stojánková páková baterie pro umyvadlové mísy s výtokem 132 mm, kartuše se standardním mixováním vody, průtok 5,7 l/min, bez automatické výpusti, chrom	5 002	36	
 	H3415110041111	Bidetová stojánková páková baterie s automatickou výpustí, chrom	3 450	90	
 	H3215170041311	Vanová nástěnná páková baterie, chrom s ruční sprchou 80 mm, 1 funkce a syntetickou sprchovou hadicí 1600 mm	5 103	75	
	H3215170044001	bez sprchového příslušenství	3 964	75	
 	H3315170041311	Sprchová nástěnná páková baterie, chrom s ruční sprchou 80 mm, 1 funkce a syntetickou sprchovou hadicí 1600 mm	4 684	75	
	H3315170044001	bez sprchového příslušenství	3 344	75	
 	H3215160040101	Vrchní sada podomítkové vanové baterie, s přepínačem, pro Simibox nebo Simibox Light, chrom se zavzdušňovacím ventilem	7 376	140	
	H3215160040001	bez zavzdušňovacího ventilu	6 440	140	
	<i>Objednat zvlášť:</i>				
	HF574007000000	Simibox , těleso pro podomítkové baterie	3 812	140	
	HF574037000000	Simibox Light , těleso pro podomítkové baterie s uzavíracím ventilem	3 811	168	
HF574038000000	Simibox Light , těleso pro podomítkové baterie bez uzavíracího ventilu	3 334	168		

NEJA

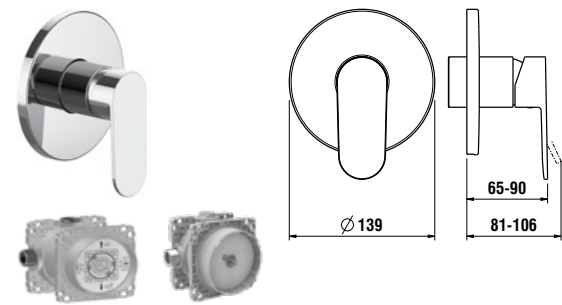

Číslo výrobku	Popis výrobku	Cena (CZK)	Ks/pal
H3315160040001	Vrchní sada podomítkové sprchové baterie, pro Simibox nebo Simibox Light, chrom	5 491	140
<i>Objednat zvlášť:</i>			
HF5740070000000	Simibox, těleso pro podomítkové baterie	3 812	140
HF5740370000000	Simibox Light, těleso pro podomítkové baterie s uzavíracím ventilem	3 811	168
HF5740380000000	Simibox Light, těleso pro podomítkové baterie bez uzavíracího ventilu	3 334	168

LAURIN

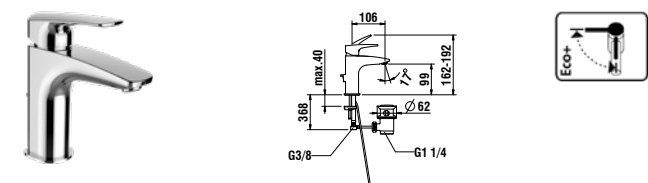

Číslo výrobku	Popis výrobku	Cena (CZK)	Ks/pal
	Umyvadlová stojánková páková baterie s výtokem 106 mm, kartuše Eco+, průtok 5,7 l/min		
HF5007011000000	s automatickou výpustí, chrom	3 404	90
HF5007021000000	bez automatické výpusti, chrom	2 829	90
HF5007024280000	bez automatické výpusti, PVD titan černý mat	4 016	90

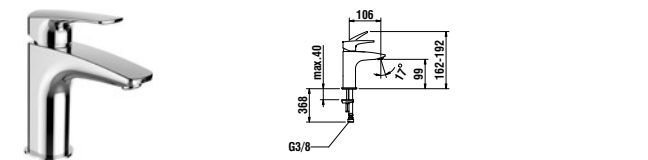

HF5007021000600	Umyvadlová stojánková páková baterie s výtokem 106 mm, kartuše standard, bez automatické výpusti, průtok 5,7 l/min, chrom	2 829	90
-----------------	--	-------	----

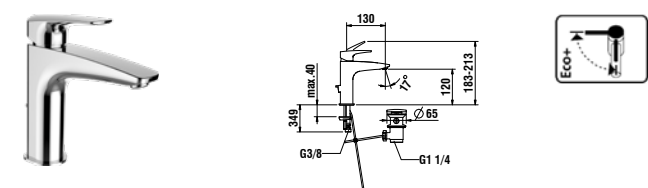

	Umyvadlová stojánková páková baterie s výtokem 130 mm, kartuše Eco+, průtok 5,7 l/min		
HF5007031000000	s automatickou výpustí, chrom	3 413	90
HF5007041000000	bez automatické výpusti, chrom	3 111	90
HF5007044280000	bez automatické výpusti, PVD titan černý mat	5 159	90

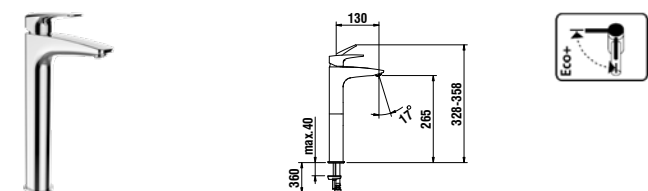

	Umyvadlová stojánková páková baterie pro umyvadlové mísy s výtokem 130 mm, kartuše Eco+, průtok 5,7 l/min, bez automatické výpusti		
HF5007141000000	chrom	5 247	40
HF5007144280000	PVD titan černý mat	6 848	40

NOVINKA

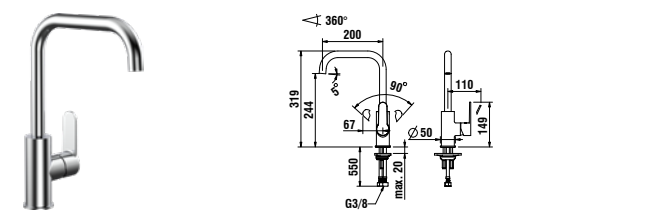











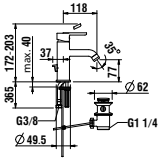

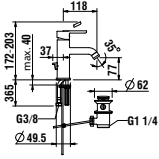

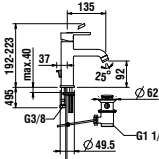
	Dřezová stojánková páková baterie, otočný výtok 200 mm		
HF5007401000000	chrom	*	40
HF5007404280000	PVD titan černý mat	*	40

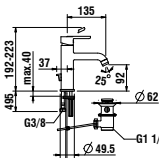
* Cena na vyžádání.

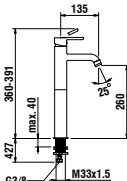

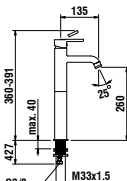

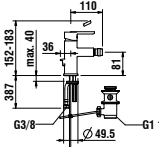





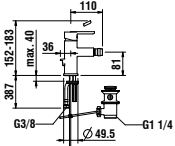

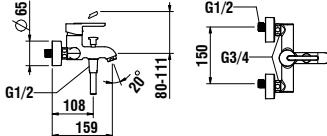
LAURIN

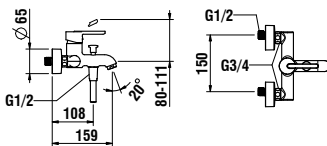
	Číslo výrobku	Popis výrobku	Cena (GZK)	Ks/pal
	HF500730100000 HF500730428000	Dřezová stojánková páková baterie, otočný výtok 200 mm chrom PVD titan černý mat NOVINKA	5 777 8 760	40 ---
	HF500710100000	Bidetová stojánková páková baterie s automatickou výpustí, chrom	3 487	90
	HF500760100600 HF500760100640 HF500760428600	Vanová nástěnná páková baterie s ruční sprchou 80 mm, 1 funkce a syntetickou sprchovou hadicí 1600 mm, chrom bez sprchového příslušenství, chrom s ruční sprchou 80 mm, 1 funkce a syntetickou sprchovou hadicí 1600 mm, PVD titan černý mat	5 168 4 002 8 051	75 75 75
	HF500750100600 HF500750100640 HF500750428600	Sprchová nástěnná páková baterie s ruční sprchou 80 mm - 1 funkce a syntetickou sprchovou hadicí 1600 mm, chrom bez sprchového příslušenství, chrom s ruční sprchou 80 mm - 1 funkce a syntetickou sprchovou hadicí 1600 mm, PVD titan černý mat	4 541 3 242 6 828	75 75 75
	HF500779100000 HF500789100000 HF500779428000 Objednat zvlášť: HF574007000000 HF574037000000 HF574038000000	Vrchní sada podomítkové vanové baterie, s přepínačem, pro Simibox nebo Simibox Light bez zavzdušňovacího ventilu, chrom se zavzdušňovacím ventilem, chrom bez zavzdušňovacího ventilu, PVD titan černý mat Simibox , těleso pro podomítkové baterie Simibox Light , těleso pro podomítkové baterie s uzavíracím ventilem Simibox Light , těleso pro podomítkové baterie bez uzavíracího ventilu	5 854 7 450 7 956 3 812 3 811 3 334	140 140 140 140 168 168
	HF500778100000 HF500778428000 Objednat zvlášť: HF574007000000 HF574037000000 HF574038000000	Vrchní sada podomítkové sprchové baterie, pro Simibox nebo Simibox Light chrom PVD titan černý mat Simibox , těleso pro podomítkové baterie Simibox Light , těleso pro podomítkové baterie s uzavíracím ventilem Simibox Light , těleso pro podomítkové baterie bez uzavíracího ventilu	5 398 6 813 3 812 3 811 3 334	140 140 140 168 168

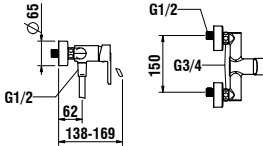
LUA

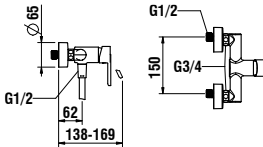
	Číslo výrobku	Popis výrobku	Cena (GZK)	Ks/pal
<p>ESSENTIALS</p>   	H3115F10041111	Umyvadlová stojánková páková baterie s výtokem 118 mm, kartuše Eco+, s automatickou výpustí, chrom	2 004	120
  	H3110810041141 H3110810041101 H3110810811101	Umyvadlová stojánková páková baterie s výtokem 118 mm, kartuše Eco+, průtok 5,7 l/min s automatickou výpustí, chrom bez automatické výpusti, chrom bez automatické výpusti, PVD titan černý mat	3 063 2 412 4 062	120 120 120
<p>ESSENTIALS</p>   	H3115F10041211	Umyvadlová stojánková páková baterie s výtokem 135 mm, kartuše Eco+, s automatickou výpustí, chrom	2 215	60
  	H3110810041241 H3110810041201 H3110810811201	Umyvadlová stojánková páková baterie s výtokem 135 mm, kartuše Eco+, průtok 5,7 l/min s automatickou výpustí, chrom bez automatické výpusti, chrom bez automatické výpusti, PVD titan černý mat	3 457 2 801 5 298	60 60 60
<p>ESSENTIALS</p>   	H3115F80041201	Umyvadlová stojánková páková baterie pro umyvadlové mísy, s výtokem 135 mm, kartuše Eco+, s automatickou výpustí, chrom	3 059	60
  	H3110880041201 H3110880811201	Umyvadlová stojánková páková baterie pro umyvadlové mísy, s výtokem 135 mm, kartuše Eco+, průtok 5,7 l/min, bez automatické výpusti chrom PVD titan černý mat	5 666 8 104	60 60
<p>ESSENTIALS</p>   	H3415F10041111	Bidetová stojánková páková baterie, s automatickou výpustí, chrom	2 215	120

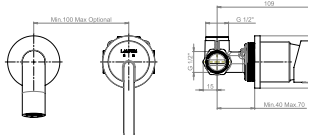
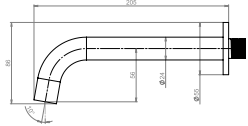

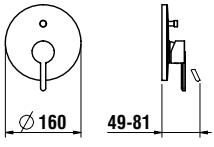







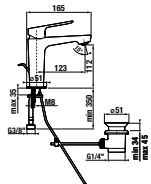

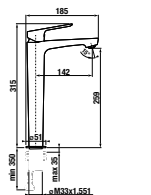

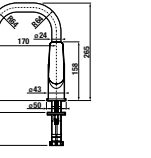

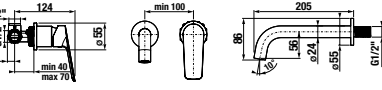

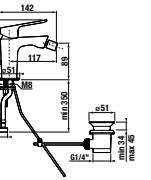
LUA

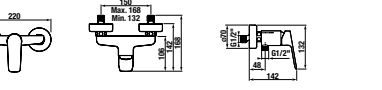
	Číslo výrobku	Popis výrobku	Cena (GZK)	Ks/pal
 	H3410810041141	Bidetová stojánková páková baterie, s automatickou výpustí, chrom	3 175	120
ESSENTIALS  	H3215F10044001	Vanová nástěnná páková baterie, bez příslušenství, chrom	2 638	120
 	H3210810041311 H3210810811311 H3210810044001	Vanová nástěnná páková baterie chrom, s ruční sprchou 80 mm, 1 funkce a syntetickou sprchovou hadicí 1600 mm PVD titan černý mat, s ruční sprchou 80 mm, 1 funkce a syntetickou sprchovou hadicí 1600 mm chrom, bez sprchového příslušenství	5 367 9 028 4 053	75 75 168
ESSENTIALS  	H3315F10044001	Sprchová nástěnná páková baterie, bez příslušenství, chrom	2 321	120
 	H3310810041311 H3310810811311 H3310810044001	Sprchová nástěnná páková baterie chrom, s ruční sprchou 80 mm, 1 funkce a syntetickou sprchovou hadicí 1600 mm PVD titan černý mat, s ruční sprchou 80 mm, 1 funkce a syntetickou sprchovou hadicí 1600 mm chrom, bez sprchového příslušenství	4 596 7 790 3 282	75 75 168
ESSENTIALS   	H3115F60041201	Podomítková umyvadlová baterie, kompletní včetně mosazného tělesa, výtok 175 mm, chrom	3 692	120
 	H3210860048001	Podomítková vanová baterie s přepínačem, kompletní včetně mosazného tělesa, chrom	4 214	125

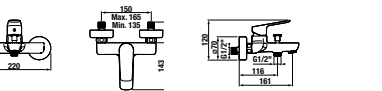
LUA

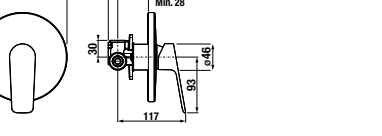
	Číslo výrobku	Popis výrobku	Cena (CZK)	Ks/pal
	H3310860048001	Podomítková sprchová baterie kompletní včetně mosazného tělesa, chrom	3 859	125
	H3210860040101 H3210860810101 H3210860040001 H3210860810001	Vrchní sada podomítkové vanové baterie, s přepínačem, pro Simibox nebo Simibox Light se zavzdušňovacím ventilem, chrom se zavzdušňovacím ventilem, PVD titan černý mat bez zavzdušňovacího ventilu, chrom bez zavzdušňovacího ventilu, PVD titan černý mat	5 054 7 790 4 107 6 868	140 140 140 140
	Objednat zvlášť: HF574007000000 HF574037000000 HF574038000000	Simibox , těleso pro podomítkové baterie Simibox Light , těleso pro podomítkové baterie s uzavíracím ventilem Simibox Light , těleso pro podomítkové baterie bez uzavíracího ventilu	3 812 3 811 3 334	140 168 168
	H3310860040001 H3310860810001	Vrchní sada podomítkové sprchové baterie, pro Simibox nebo Simibox Light chrom PVD titan černý mat	3 751 5 926	140 140
	Objednat zvlášť: HF574007000000 HF574037000000 HF574038000000	Simibox , těleso pro podomítkové baterie Simibox Light , těleso pro podomítkové baterie s uzavíracím ventilem Simibox Light , těleso pro podomítkové baterie bez uzavíracího ventilu	3 812 3 811 3 334	140 168 168
	H3605F00040401	Sprchový set (ruční sprcha 100mm 2F, sprchová hadice 1,6m, nástěnný držák), chrom	1 195	75
	H3605F00040201	Sprchový set (ruční sprcha 100mm 2F, sprchová hadice 1,6m, posuvná sprchová tyč 700 mm), chrom	1 781	63

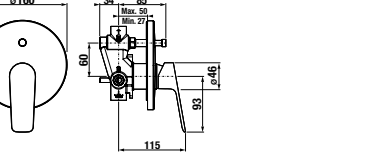
UMA-E

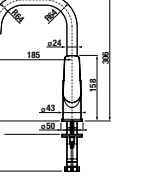
			Číslo výrobku	Popis výrobku	Cena (CZK)	Ks/pal
			HF506801100000 HF506802100000	Umyvadlová stojánková páková baterie, s výtokem 123 mm, kartuše Eco+, chrom s automatickou výpustí bez automatické výpustí	1 917 1 801	120 120
			HF506814100000	Umyvadlová stojánková páková baterie pro umyvadlové mísy, s výtokem 142 mm, kartuše Eco+, bez automatické výpustí, chrom	3 195	60
			HF506808100000	Umyvadlové stojánková baterie s otočným výtokem 170 mm, chrom	2 789	120
			HF506822100000	Podomítková umyvadlová baterie, kompletní včetně mosazného tělesa, výtok 205 mm, chrom	3 950	168
			HF506810100000	Bidetová stojánková páková baterie, s automatickou výpustí, chrom	2 091	81
			HF506850100600	Sprchová nástěnná páková baterie, bez příslušenství, chrom	2 091	168
			HF506860100600	Vanová nástěnná páková baterie, bez příslušenství, chrom	2 382	168
			HF506878100000	Podomítková sprchová baterie, kompletní včetně mosazného tělesa, chrom	3 776	125
			HF506879100000	Podomítková vanová baterie s prepínačem, kompletní včetně mosazného tělesa, chrom	4 067	125
			HF506830100000	Dřezová stojánková baterie, vysoký otočný výtok, chrom	2 614	60

LAUFEN EASYTOUCH

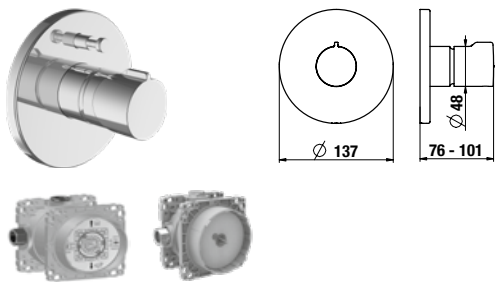
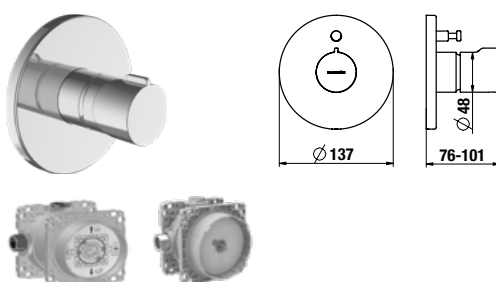
	Číslo výrobku	Popis výrobku	Cena (CZK)	Ks/pal	
	HF741079100000	Vrchní sada vanové/sprchové podomítkové samouzavírací baterie, směšovací, s přepínačem, pro Simibox nebo Simibox Light chrom	12 450	140	
	HF741079423000	PVD inox kartáčovaná ocel	14 543	140	
	<i>Objednat zvlášť:</i>				
	HF574007000000	Simibox , těleso pro podomítkové baterie	3 812	140	
	HF574037000000	Simibox Light , těleso pro podomítkové baterie s uzavíracím ventilem	3 811	168	
	HF574038000000	Simibox Light , těleso pro podomítkové baterie bez uzavíracího ventilu	3 334	168	
	HF741078100000	Vrchní sada sprchové podomítkové samouzavírací baterie, směšovací, s přepínačem, pro Simibox nebo Simibox Light chrom	11 528	140	
	HF741078423000	PVD inox kartáčovaná ocel	13 620	140	
	<i>Objednat zvlášť:</i>				
	HF574007000000	Simibox , těleso pro podomítkové baterie	3 812	140	
	HF574037000000	Simibox Light , těleso pro podomítkové baterie s uzavíracím ventilem	3 811	168	
	HF574038000000	Simibox Light , těleso pro podomítkové baterie bez uzavíracího ventilu	3 334	168	

LAUFEN SHOWERTRONIC

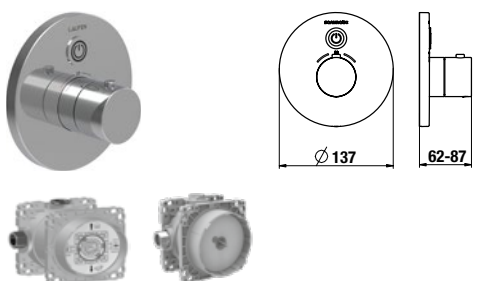
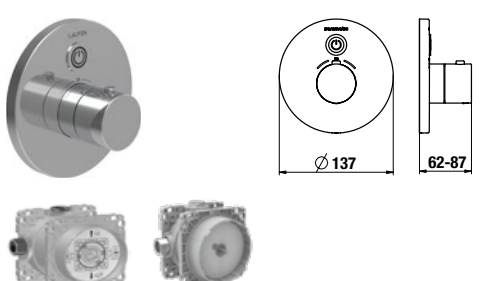
	Číslo výrobku	Popis výrobku	Cena (CZK)	Ks/pal	
	HF707030100000	Vrchní sada podomítkové sprchové termostatické samouzavírací baterie, hygienický proplach, napájení ze sítě 230 V, s Bluetooth adaptérem, pro Simibox nebo Simibox Light chrom	24 496	90	
	HF707030423000	PVD inox kartáčovaná ocel	27 383	90	
	<i>Objednat zvlášť:</i>				
	HF574007000000	Simibox , těleso pro podomítkové baterie	3 812	140	
	HF574037000000	Simibox Light , těleso pro podomítkové baterie s uzavíracím ventilem	3 811	168	
	HF574038000000	Simibox Light , těleso pro podomítkové baterie bez uzavíracího ventilu	3 334	168	
	HF707031100000	Vrchní sada podomítkové sprchové termostatické samouzavírací baterie, hygienický proplach, tepelná dezinfekce, napájení ze sítě 230 V, s Bluetooth adaptérem, pro Simibox nebo Simibox Light chrom	27 896	90	
	HF707031423000	PVD inox kartáčovaná ocel	31 177	90	
	<i>Objednat zvlášť:</i>				
	HF574007000000	Simibox , těleso pro podomítkové baterie	3 812	140	
	HF574037000000	Simibox Light , těleso pro podomítkové baterie s uzavíracím ventilem	3 811	168	
	HF574038000000	Simibox Light , těleso pro podomítkové baterie bez uzavíracího ventilu	3 334	168	

THERM

	Číslo výrobku	Popis výrobku	Cena (CZK)	Ks/pal
	HF506551100600	Sprchová nástěnná termostatická baterie 150 mm s flexibilní sprchovou hadicí Simiflex Zero a ruční sprchou Stella 80, 1 funkce, chrom	5 450	138
	HF506551428600	s flexibilní sprchovou hadicí Simiflex Zero a ruční sprchou Stella 80, 1 funkce, PVD titan černý mat NOVINKA	6 974	---
	HF506551100630	bez sprchového příslušenství, chrom	4 395	138
	HF506551428630	bez sprchového příslušenství, PVD titan černý mat NOVINKA	6 045	---
	HF506561100600	Vanová nástěnná termostatická baterie 150 mm s flexibilní sprchovou hadicí Simiflex Zero a ruční sprchou Stella 80, 1 funkce, chrom	7 266	72
	HF506561428600	s flexibilní sprchovou hadicí Simiflex Zero a ruční sprchou Stella 80, 1 funkce, PVD titan černý mat NOVINKA	9 415	---
	HF506561100630	bez sprchového příslušenství, chrom	6 036	75
	HF506561428630	bez sprchového příslušenství, PVD titan černý mat NOVINKA	8 020	---
	HF506557100600	Termostatický sprchový sloup 150 mm s flexibilní sprchovou hadicí Simiflex Zero a ruční sprchou Stella 80, 1 funkce chrom	9 552	36
	HF506557428600	PVD titan černý mat NOVINKA	12 553	---
	HF506567100600	Termostatický vanový sloup 150 mm s flexibilní sprchovou hadicí Simiflex Zero a ruční sprchou Stella 80, 1 funkce chrom	11 604	14
	HF506567428600	PVD titan černý mat NOVINKA	15 692	---
	HF506576100000	Termostatická podomítková sprchová baterie, kompletní včetně mosazného tělesa chrom	5 567	120
	HF506576428000	PVD titan černý mat NOVINKA	7 160	---
	HF506577100000	Termostatická podomítková vanová baterie, kompletní včetně mosazného tělesa chrom	5 861	138
	HF506577428000	PVD titan černý mat NOVINKA	7 671	---



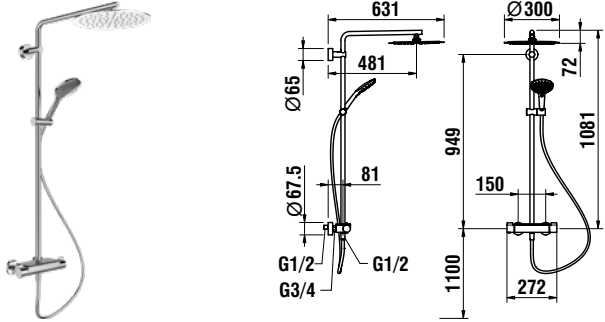
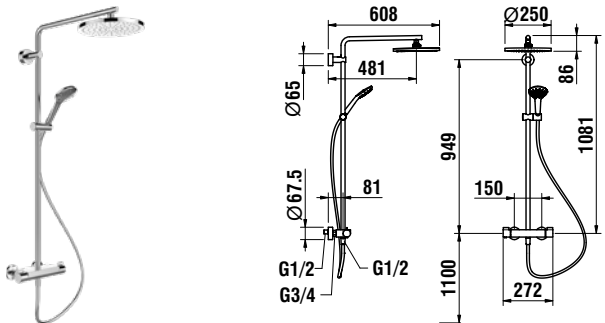



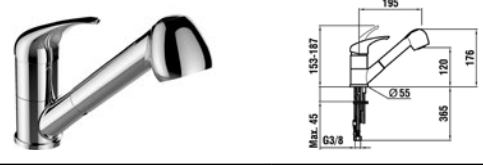
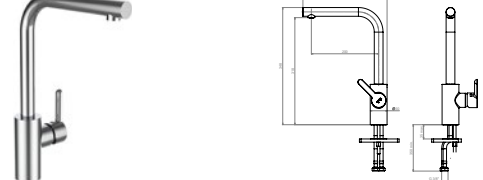
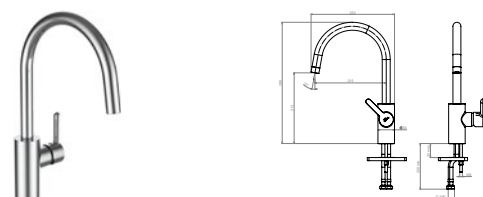

VIVID

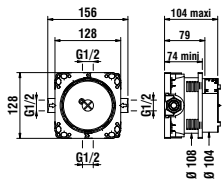
	Číslo výrobku	Popis výrobku	Cena (CZK)	Ks/pal
	HF905452100630	Sprchový sloup s odkládací policičkou, termostatická baterie hlavová sprcha 300 mm nerezová, sprchová hadice 160 cm, ruční sprcha – 3 funkce	28 086	10
	HF905452423630	PVD inox kartáčovaná ocel	38 562	10
	HF905452428630	PVD titan černý mat	40 167	10
	HF905452100625	Sprchový sloup s odkládací policičkou, termostatická baterie, chrom hlavová sprcha 250 mm ABS, ruční sprcha MyTwin100 – 1 funkce, sprchová hadice 160 cm	23 437	10

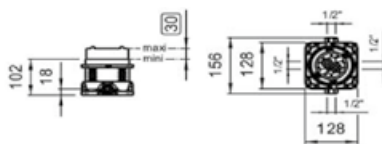
EUROLOOK

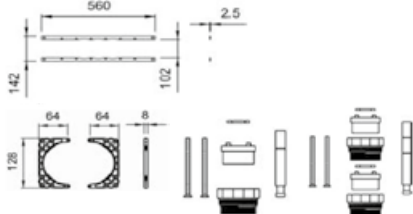
	Číslo výrobku	Popis výrobku	Cena (CZK)	Ks/pal
	HF501530100000	Dřezová baterie, otočný výtok, výtok 225 mm, chrom	4 109	144
	HF501535100000	Dřezová baterie, otočný výtok s ruční sprchou, výtok 195 mm, chrom	6 590	144
	HF501537100000	Essentials 2 dřezová stojánková baterie, výtok ve tvaru L 210 mm, chrom	3 662	96
	HF501538100000	Essentials 3 dřezová stojánková baterie, výtok ve tvaru J 210 mm, chrom	3 662	96

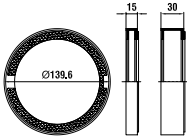
PŘÍSLUŠENSTVÍ

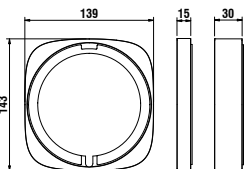

	Číslo výrobku	Popis výrobku	Cena (CZK)	Ks/pal
 	HF574037000000	Simibox Light Podomítkové těleso pro sprchové a vanové vrchní sady s uzavíracím ventilem, instalační hloubka od 74 mm	3 811	168
	HF574038000000	Podomítkové těleso pro sprchové a vanové vrchní sady bez uzavíracího ventilu, instalační hloubka od 74 mm	3 334	168
    	HF574007000000	Simibox Podomítkové těleso pro sprchové a vanové vrchní sady	3 812	140
	HF529030941000	Montážní listy pro Simibox	881	132
	HF577032000000	Příruba pro Simibox	164	720
	HF730022000000	Prodlužovací sada pro Simibox pro podomítkové pákové baterie a podomítkové termostatické baterie L = 25 mm	3 132	---
	HF730022000060	pro podomítkové pákové baterie L = 50 mm	3 692	400
	Prodlužovací sada je kompatibilní se Simibox i Simibox Light			
 	HF564001100000	Krycí rozeta pro prodlužovací sady L = 15 mm, chrom	3 152	---
	HF564001423000	L = 15 mm, PVD inox kartáčovaná ocel	2 621	300
	HF564002100000	L = 30 mm, chrom	4 528	---
	HF564002423000	L = 30 mm, PVD inox kartáčovaná ocel	3 774	300
  	HF564007100000	Krycí rozeta pro prodlužovací sady, pro série city L = 15 mm	3 856	300
	HF564008100000	L = 30 mm (pro případ, kdy podomítk. těleso Simibox Standard nebo Simibox Light nebylo instalováno dostatečně hluboko, nebo je stěna příliš tenká)	5 517	300

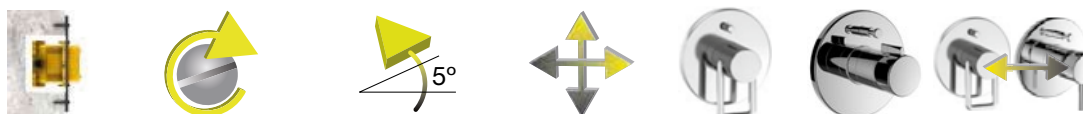
Simibox vs. Simibox Light



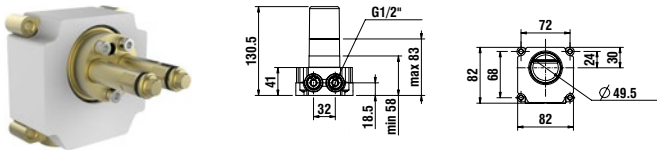
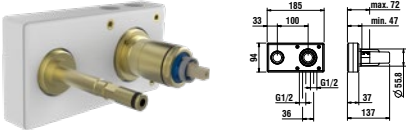
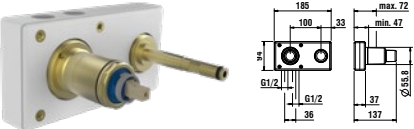
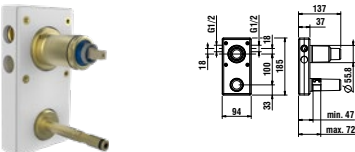

	Instalační hloubka	Uzavírací ventily	Nastavení pozice o 5°	Změna vstupní a výstupní vody	Vhodný pro mechanický vrchní set	Vhodný pro termostatický vrchní set	Vrchní sady lze zaměnit
 Simibox Light HF574038000000	min. 74 mm				✓	✓	✓
 Simibox Light HF574037000000	min. 74 mm	✓			✓	✓	✓
 Simibox HF574007000000	min. 102 mm	✓	✓	✓	✓	✓	✓

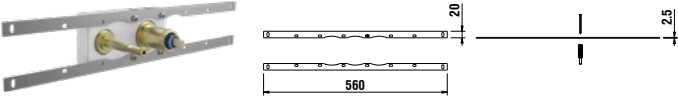
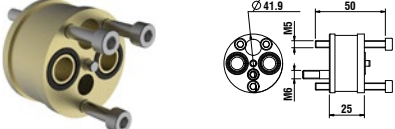
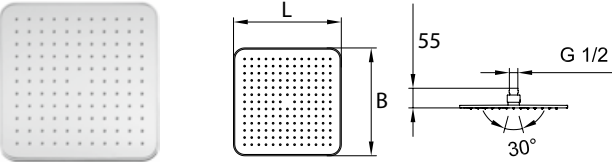
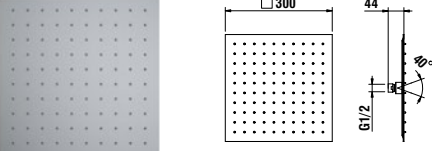
PŘÍSLUŠENSTVÍ

	Číslo výrobku	Popis výrobku	Cena (CZK)	Ks/pal
	HF574036000000 HF530020000000	Simibox, podomítkové těleso 1-bodové pro umyvadlové, vanové nebo sprchové baterie rozšiřovací set pro podomítkové 1-bodové těleso, délka 25 mm	5 538 1 067	320 ---
	HF574046000000	Simibox, podomítkové těleso 2-bodové, ovládací páka vpravo, pro kartuši průměr 35 mm	7 345	190
	HF574047000000	Simibox, podomítkové těleso 2-bodové, ovládací páka vlevo, pro kartuši průměr 35 mm	7 345	190
	HF574048000000	Simibox, podomítkové těleso 2-bodové, ovládací páka nahoře, pro kartuši průměr 35 mm	7 345	190
	HF574049000000 HF530023000000	Simibox, podomítkové těleso 2-bodové kartuše průměr 25 mm rozšiřovací set pro podomítkové 2-bodové těleso, délka 25 mm, průměr 25 mm	7 387 3 128	190 ---
	HF529050941000	Montážní pomůcka pro podomítkové těleso Simibox 2-bodové	1 410	---
	HF530024000000	Rozšiřovací set pro podomítkové těleso Simibox 2-bodové, délka 25 mm, průměr 35 mm	3 491	800
	HF504720100000 HF504721100000 HF504722100000 HF504723100000	Hlavová sprcha čtvercová, průtok 12 l/min 202 × 202 mm, chrom 242 × 242 mm, chrom 302 × 302 mm, chrom 353 × 353 mm, chrom	6 558 9 889 12 077 14 309	108 108 54 54
	HF504732100000 HF504732441000	Quadrige hlavová sprcha čtvercová s dešťovým efektem, ultra plochá, 300 × 300 mm chrom kartáčovaná nerez ocel	9 826 9 826	60 60

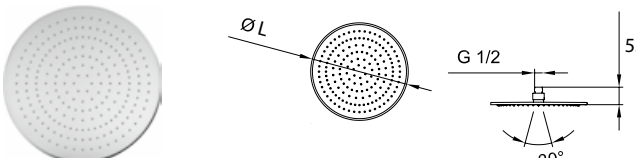
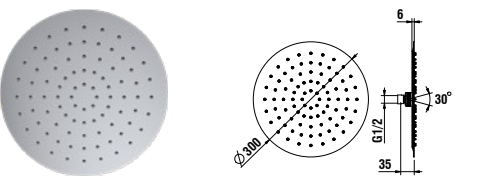
PŘÍSLUŠENSTVÍ

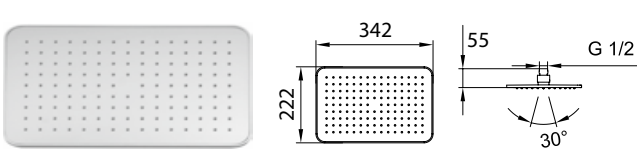
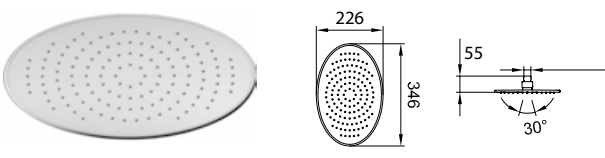
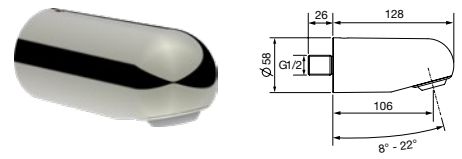
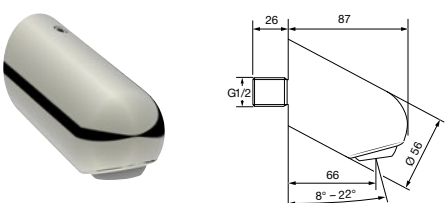
	Číslo výrobku	Popis výrobku	Cena (CZK)	Ks/pal
	HF504729100000 HF504724100000 HF504725100000 HF504726100000	Hlavová sprcha kruhová, průtok 12 l/min Ø 206 mm, chrom Ø 247 mm, chrom Ø 306 mm, chrom Ø 356 mm, chrom	5 407 8 789 10 926 13 204	108 108 54 54
	H3679810032311 H3679810012321* H3679810812321* H3679810822321* H3679810832321*	Hlavová sprcha kruhová s dešťovým efektem, Ø 300 mm kartáčovaná nerez ocel PVD zlatá lesklá PVD titan černý mat PVD zlatorůžová PVD světle zlatá matná	6 276 8 847 8 847 8 847 8 847	--- 54 54 108 54
	HF503078100000	Hlavová sprcha, Ø 180 mm, ABS, chrom	3 162	252
	HF504727100000	Hlavová sprcha obdélníková, 222 x 342 mm, průtok 12 l/min, chrom	12 537	72
	HF504728100000	Hlavová sprcha oválná, 226 x 346 mm, průtok 12 l/min, chrom	11 409	72
	HF746028440000 HF746028441000	Hlavová sprcha nástěnná antivandal, L = 128 mm, nastavitelný úhel sprchového proudu a průtok leštěná nerez kartáčovaná nerez ocel	4 580 5 166	220 220
	HF746020440000 HF746020441000 HF746020448000	Hlavová sprcha nástěnná antivandal, L = 66 mm, nastavitelný úhel sprchového proudu a průtok leštěná nerez kartáčovaná nerez ocel PVD černá kartáčovaná nerez	4 923 4 882 6 263	300 300 300





* V případě zájmu o výrobky s povrchovou úpravou PVD kontaktujte zákaznický servis.

PŘÍSLUŠENSTVÍ

	Číslo výrobku	Popis výrobku	Cena (CZK)	Ks/pal
	HF960108100001	Sprchové rameno nástěnné 420 mm s čtvercovou rozetou, vhodné k čtvercovým a obdélníkovým hlavovým sprchám, chrom	6 852	140
	HF960109100001	s kruhovou rozetou, vhodné k oválným a kruhovým hlavovým sprchám, chrom	4 657	140
	HF960109423001*	s kruhovou rozetou, pro kruhovou hlavovou sprchu s dešťovým efektem, PVD inox kartáčovaná ocel	5 765	1
	HF960109463001*	s kruhovou rozetou, pro kruhovou hlavovou sprchu s dešťovým efektem, PVD zlatá lesklá	5 699	140
	HF960109428001*	s kruhovou rozetou, pro kruhovou hlavovou sprchu s dešťovým efektem, PVD titan černý mat	5 699	140
	HF960109465001*	s kruhovou rozetou, pro kruhovou hlavovou sprchu s dešťovým efektem, PVD zlatorůžová	5 699	140
	HF960109462001*	s kruhovou rozetou, pro kruhovou hlavovou sprchu s dešťovým efektem, PVD světle zlatá matná	5 699	140
	HF546026100000	Quadriga sprchové rameno nástěnné, 420 mm chrom	7 615	140
	HF546026420000	nikl kartáčovaný	9 047	140
	HF960099100001	Sprchové rameno stropní 100 mm s čtvercovou rozetou, vhodné k čtvercovým a obdélníkovým hlavovým sprchám, chrom	3 600	800
	HF960098100001	s kruhovou rozetou, vhodné k oválným a kruhovým hlavovým sprchám, chrom	2 947	800
	HF960098423001*	s kruhovou rozetou, pro kruhovou hlavovou sprchu s dešťovým efektem, PVD inox kartáčovaná ocel	4 163	800
	HF960098463001*	s kruhovou rozetou, pro kruhovou hlavovou sprchu s dešťovým efektem, PVD zlatá lesklá	4 493	780
	HF960098428001*	s kruhovou rozetou, pro kruhovou hlavovou sprchu s dešťovým efektem, PVD titan černý mat	4 493	780
	HF960098465001*	s kruhovou rozetou, pro kruhovou hlavovou sprchu s dešťovým efektem, PVD zlatorůžová	4 493	780
	HF960098462001*	s kruhovou rozetou, pro kruhovou hlavovou sprchu s dešťovým efektem, PVD světle zlatá matná	4 493	780
	HF546027100000	Quadriga sprchové rameno stropní, 150 mm, chrom chrom	3 810	140
	HF546027420000	nikl kartáčovaný	4 523	140
	H3619800040061	AquaJet Multi ruční sprcha, závit = 1/2", chrom	1 074	288





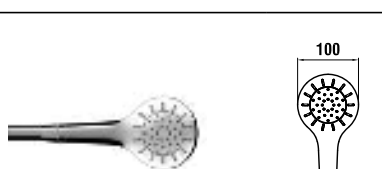





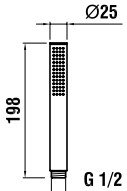

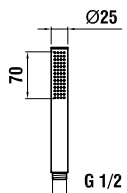
* V případě zájmu o výrobky s povrchovou úpravou PVD kontaktujte zákaznický servis.

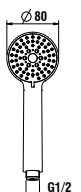
PŘÍSLUŠENSTVÍ

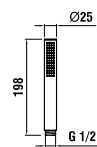
	Číslo výrobku	Popis výrobku	Cena (CZK)	Ks/pal
	H3619800040051	Comfort Tre ruční sprcha, závit = 1/2", chrom	881	288
	H3619800040071	AquaJet RubiClean ruční sprcha, závit = 1/2", chrom	881	288
	HF939030100000	MyCity100 sprchovací hlavice, 1 druh proudu, průtok 5,7 l/min, chrom	1 031	208
	HF939031100000	MyCity120 sprchovací hlavice, 3 druhy proudu, průtok 5,7 l/min, chrom	1 548	208
	HF939028100000	MyTwin100 sprchovací hlavice, 1 druh proudu, průtok 5,7 l/min, chrom	1 031	208
	H3619820041531	MyTwin100 sprchovací hlavice, 1 druh proudu, s omezovačem průtoku 2,0 gpm (7,57 l/min při 3 barech), chrom	1 122	810
	HF939029100000	MyTwin120 sprchovací hlavice, 3 druhy proudu, průtok 5,7 l/min chrom	1 548	208
	HF939029423000*	PVD inox kartáčovaná ocel	2 256	208
	HF939029428000*	PVD titan černý mat	2 400	208
	HF939029462000*	PVD světle zlatá matná	2 400	208
	HF939029463000*	PVD zlatá lesklá	2 400	208
	HF939029465000*	PVD zlatorůžová	2 400	208

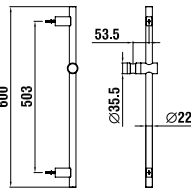

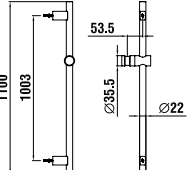

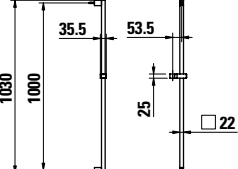





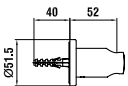

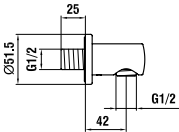

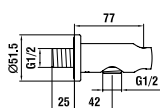

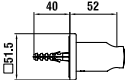
* V případě zájmu o výrobky s povrchovou úpravou PVD kontaktujte zákaznický servis.

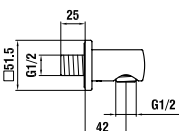
PŘÍSLUŠENSTVÍ

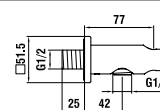
	Číslo výrobku	Popis výrobku	Cena (CZK)	Ks/pal
 	H3619820041251 H3619820901251*	TwinStick sprchovací hlavice, 1 druh proudu, průtok 5,7 l/min chrom PVD inox kartáčovaná ocel	1 265 1 923	500 500
 	H3619850011251* H3619850811251* H3619850821251* H3619850831251*	TwinStick ruční sprcha, Ø 25 mm, délka 198 mm, 1 druh proudu PVD zlatá lesklá PVD titan černý mat PVD zlatorůžová PVD světle zlatá matná	1 902 1 902 1 902 1 546	--- --- --- 500
 	H3619850043311 H3619850013311* H3619850813311* H3619850823311* H3619850833311* H3619850903311*	Ruční sprcha Stella, Ø 80 mm, 3 druhy proudu chrom PVD zlatá lesklá PVD titan černý mat PVD zlatorůžová PVD světle zlatá matná PVD inox kartáčovaná ocel	814 1 436 1 487 1 487 1 200 1 072	630 630 630 630 630 630
 	HF939035100000 HF939035423000*	Quadriga ruční sprcha, závit = 1/2", 1 druh proudu chrom PVD inox kartáčovaná ocel	1 296 1 804	576 ---
 	HF904791100000 HF904791423000* HF904791428000* HF904791462000* HF904791463000* HF904791465000*	TwinGliss sprchová tyč, délka: 600 mm chrom PVD inox kartáčovaná ocel PVD titan černý mat PVD světle zlatá matná PVD zlatá lesklá PVD zlatorůžová	3 080 4 377 4 800 4 800 4 800 4 800	150 150 150 150 150 150
 	HF904794100000 HF904794428000* HF904794462000* HF904794463000* HF904794465000*	TwinGliss sprchová tyč, délka: 1100 mm chrom PVD titan černý mat PVD světle zlatá matná PVD zlatá lesklá PVD zlatorůžová	3 847 5 811 5 935 5 811 5 811	120 120 120 120 120
 	HF901158100000 HF901158423000*	Quadriga sprchová tyč, délka: 1030 mm chrom PVD inox kartáčovaná ocel	5 068 7 307	60 ---

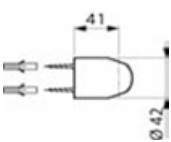

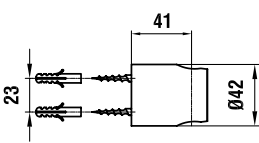

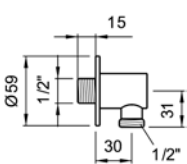





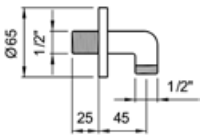

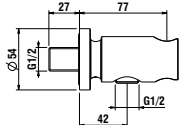
* V případě zájmu o výrobky s povrchovou úpravou PVD kontaktujte zákaznický servis.

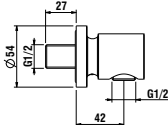
PŘÍSLUŠENSTVÍ

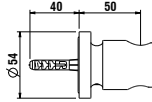
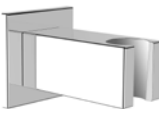
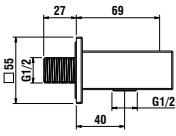
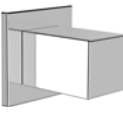
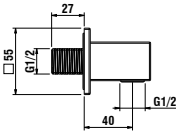
		Číslo výrobku	Popis výrobku	Cena (CZK)	Ks/pal
		HF504779100000	Nástěnný držák ruční sprchy pevný chrom	1 878	594
		HF504779423000*	PVD inox kartáčovaná ocel	2 721	594
		HF504779428000*	PVD titan černý mat	2 648	594
		HF504779462000*	PVD světle zlatá matná	2 687	810
		HF504779463000*	PVD zlatá lesklá	2 648	594
		HF504779465000*	PVD zlatorůžová	2 648	594
		HF504776100000	Připojení sprchové hadice 1/2" chrom	1 990	594
		HF504776423000*	PVD inox kartáčovaná nerez	2 952	810
		HF504776428000*	PVD titan černý mat	3 036	594
		HF504776462000*	PVD světle zlatá matná	3 056	810
		HF504776463000*	PVD zlatá lesklá	3 036	594
		HF504776465000*	PVD zlatorůžová	3 036	594
		HF504778100000	Připojení sprchové hadice 1/2" s nástěnným držákem ruční sprchy chrom	2 518	594
		HF504778423000*	PVD inox kartáčovaná ocel	3 651	594
		HF504778428000*	PVD titan černý mat	3 550	594
		HF504778462000*	PVD světle zlatá matná	3 610	810
		HF504778463000*	PVD zlatá lesklá	3 550	594
		HF504778465000*	PVD zlatorůžová	3 550	594
		HF504774100000	Nástěnný držák ruční sprchy, pevný, chrom	1 760	594
		HF504771100000	Připojení sprchové hadice 1/2", chrom	2 140	594
		HF504773100000	Připojení sprchové hadice 1/2" s nástěnným držákem ruční sprchy, chrom	2 339	594
		HF105721100000	Nástěnný držák ruční sprchy, kruhový, chrom	253	---
NOVINKA		HF504709100000	Nástěnný držák ruční sprchy, chrom	249	---
					
		HF105156100000	Připojovací kolínko 1/2", kruhová krytka, chrom	1 488	---

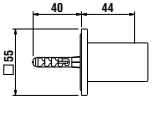

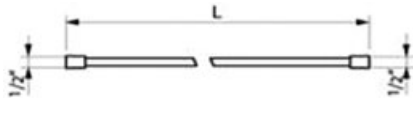

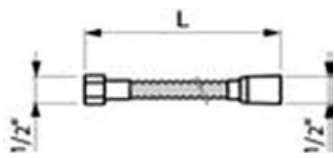
* V případě zájmu o výrobky s povrchovou úpravou PVD kontaktujte zákaznický servis.

PŘÍSLUŠENSTVÍ

	Číslo výrobku	Popis výrobku	Cena (CZK)	Ks/pal
 	HF960227100001	Připojení sprchové hadice 1/2", chrom	1 477	---
 	HF900549100000 HF900549462000**	The New Classic připojení sprchové hadice 1/2", s nástěnným držákem ruční sprchy, se zpětným ventilem, celokovový chrom PVD světle zlatá matná	5 062 7 238	594 810
 	HF900559100000 HF900559462000**	The New Classic připojení sprchové hadice 1/2", se zpětným ventilem, celokovový chrom PVD světle zlatá matná	4 283 6 140	594 810
 	HF900548100000 HF900548462000**	The New Classic nástěnný držák ruční sprchy, pevný, celokovový chrom PVD světle zlatá matná	4 283 6 140	594 810
 	HF901169100000 HF901169441000	Quadriga připojení sprchové hadice 1/2" s nástěnným držákem ruční sprchy, se zavzdušňovacím ventilem chrom kartáčovaná nerez ocel	3 895 3 895	594 594
 	HF901159100000 HF901159441000	Quadriga připojení sprchové hadice 1/2" se zpětným ventilem chrom kartáčovaná nerez ocel	3 385 3 385	594 594
 	HF901168100000 HF901168441000	Quadriga nástěnný držák ruční sprchy, pevný, celokovový chrom kartáčovaná nerez ocel	2 533 2 532	594 594
 	WI504764000000 WI504740000000 WI504750000000 WI504760000000 H3629800901401	Syntetické sprchové hadice SimiFlex, G1/2" x G1/2", metalický povrch délka: 600 mm, chrom délka: 1 250 mm, chrom délka: 1 500 mm, chrom délka: 1 800 mm, chrom délka: 1 800 mm, PVD inox kartáčovaná ocel	620 732 772 845 1 154	450 240 320 200 ---
 	HF105653100000 HF105654100000 HF105655100000 HF105656100000	Kovové sprchové hadice, 1/2", chrom délka: 800 mm délka: 1 500 mm délka: 1 800 mm délka: 2 000 mm	526 723 820 745	10 --- --- 10

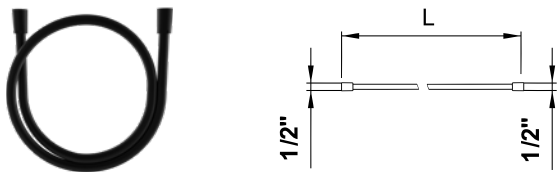
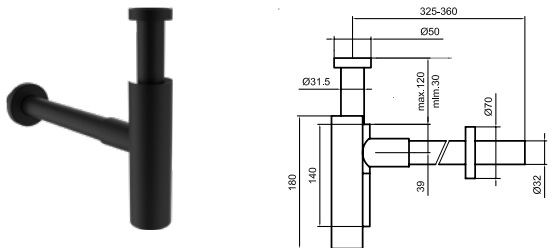
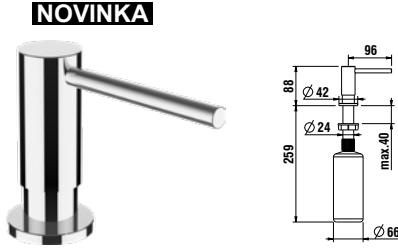









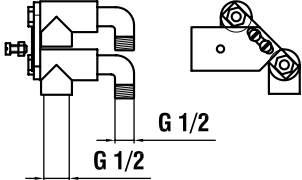

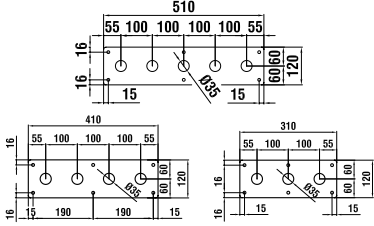
** Barva světle zlatá matná je určená pro projekty o min. počtu 20 ks/výrobek. Dodací lhůta 3 měsíce od objednání.

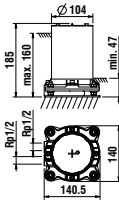
PŘÍSLUŠENSTVÍ

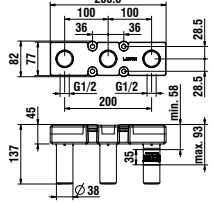
	Číslo výrobku	Popis výrobku	Cena (CZK)	Ks/pal
		Sprchové hadice, G1/2" x G1/2", s kovovým efektem a otočným připojením, délka 1 600 mm H3629800901311 PVD inox kartáčovaná ocel H3629800011311* PVD zlatá lesklá H3629800811311* PVD titan černý mat H3629800821311* PVD zlatorůžová H3629800831311* PVD světle zlatá matná	814 773 773 773 773	800 800 800 800 600
		Design sifon H3749800040001 chrom H3749800900001* PVD inox kartáčovaná ocel H3749800010001* PVD zlatá lesklá H3749800810001* PVD titan černý mat H3749800820001* PVD zlatorůžová H3749800830001* PVD světle zlatá matná	4 905 8 089 8 331 8 331 8 331 8 331	198 198 160 160 160 160
NOVINKA 		Dávkovač mýdla, doplňování shora, včetně nádoby 480 ml HF504702100000 chrom HF504702427000 PVD zlatorůžová HF504702428000 PVD titan černý mat HF504702441000 inox kartáčovaná ocel	4 505 8 810 8 810 7 358	--- --- --- ---
		Instalační rám pro montáž na okraj vany, chrom WI107922100000 pro vanovou pětiotvorovou baterii, 318 x 96 mm WI107927100000 pro vanovou čtyřotvorovou baterii, 418 x 96 mm WI107924100000 pro vanovou tříotvorovou baterii, 518 x 96 mm	6 677 6 677 6 118	45 96 ---
		Instalační rám s drátěným košem pro montáž do soklu, chrom WI107930100000 pro vanovou pětiotvorovou baterii, 520 x 450 mm WI107932100000 pro vanovou čtyřotvorovou baterii, 420 x 450 mm WI107934100000 pro vanovou tříotvorovou baterii, 320 x 450 mm	9 994 9 994 8 812	14 18 ---
		WI107945100000 Připojovací flexi hadice 100 cm pro propojení s vanovým napuštěním baterií na okraj vany, G1/2" x G1/2", propojení mezi baterií a přívody teplé a studené vody (nutno objednat 2 ks pro baterii)	3 811	800
		WI107950100000 Sada 2 instalačních podpěr pro upevnění rámu s drátěným košem, pro montáž na podlahu, s upevňovacími šrouby a krytkami, výška 530 mm, chrom	3 811	80

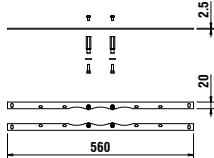
* V případě zájmu o výrobky s povrchovou úpravou PVD kontaktujte zákaznický servis.

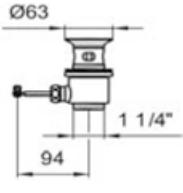
PŘÍSLUŠENSTVÍ

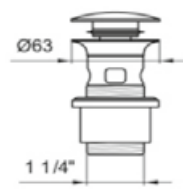
	Číslo výrobku	Popis výrobku	Cena (CZK)	Ks/pal
 	WI107957100000	Připojovací kolena G1/2" pro připojení rámu s drátěným košem včetně upevňovací desky a šroubů	3 489	315
 	WI107912100000 WI107916100000 WI107914100000	Krycí deska, chrom pro vanovou pětivotrovou baterii, 120 x 510 mm pro vanovou čtyřtvorovou baterii, 120 x 410 mm pro vanovou třítvortrovou baterii, 120 x 310 mm	6 677 5 945 5 211	200 300 300
<p>NOVINKA</p>  	HF574070000000	Montážní těleso pro montáž vanové baterie na podlahu	11 170	---
<p>NOVINKA</p>  	HF574064000000	Podomítkové těleso pro umyvadlovou podomítkovou třítvortrovou baterii	**	---
<p>NOVINKA</p>  	HF529061941000	Montážní sada pro třítvortrové podomítkové těleso	**	---
 	HF104469100000	Automatická umyvadlová výpust', chrom	913	---
 	H3709890041041 H3709890901041* H3709890011041* H3709890811041* H3709890821041* H3709890831041*	Umyvadlová výpust', click-clack chrom PVD inox kartáčovaná ocel PVD zlatá lesklá PVD titan černý mat PVD zlatorůžová PVD světle zlatá matná	1 625 2 764 2 963 2 963 2 963 2 963	400 --- --- --- --- ---

* V případě zájmu o výrobky s povrchovou úpravou PVD kontaktujte zákaznický servis.

** Cena na vyžádání.

7.1. Náhradní díly a příslušenství

Kompletní přehled náhradních dílů najdete na www.laufen.cz - servis - náhradní díly

Umyvadla

	Číslo výrobku	Popis výrobku	Cena (CZK)	Ks/pal
	H8900150000001	Montážní táhla pro upevnění krytu na sifon	105	---
	H8990900000001	Instalační sada pro polozápuštná umyvadla Laufen	1 233	---
	H8990600000001	Instalační sada pro umyvadla Indova, Fiora	1 281	---
	H8998820000001	Instalační sada M10 × 140 mm	133	---
	H8954390000001	Odpadní ventil pro umyvadla bez přepadu (neuzavíratelný)	1 441	---
	H8939430000001	Skrytý odpadní a přepadový ventil , pro umyvadla a bidety, bez krytky (náhrada za H891943, H91941)	2 206	600
	H8981900000001	Keramická krytka ventilu (pro skrytý přepadový systém H891944)	414	---
	H8991100000001	Montážní příslušenství Lipsy	266	---
	H8939470000001	Sifon	3 843	---
	H8949620000001	Montážní sada	236	---
	H8981810000001	Keramická krytka odpadu	371	---
	H8981840000001	Odpadní ventil s keramickou krytkou , neuzavíratelný (pro umyvadla bez přepadu, se standardním odpadem)	1 122	---
	H8981850000001	Odpadní ventil s automatickou zátkou , včetně keramické krytky, bílá barva	1 798	---
	H8981860000001	Odpadní ventil se zátkou click-clack , včetně keramické krytky, bílá barva	1 224	---
	H8981880000001	Odpadní ventil s keramickou krytkou Saphirkeramik , neuzavíratelný (pro umyvadla Saphirkeramik bez přepadu, se standardním odpadem)	3 575	480
	H8981910000001	Odpadní ventil s automatickou zátkou , včetně keramické krytky Saphirkeramik (pro umyvadla Saphirkeramik s přepadem, se standardním odpadem)	2 605	500
	H8981917570001	bílá mat	3 256	500
	H8981910200001	černá lesk	3 906	500
	H8981917160001	černá mat	3 906	500
	H8981917580001	grafit mat	3 906	500
	H8981917590001	šedá mat	3 906	500
	H8981920000001	Odpadní ventil se zátkou click-clack , včetně keramické krytky Saphirkeramik (pro umyvadla Saphirkeramik s přepadem, se standardním odpadem)	3 734	500
	H8981927570001	bílá mat	4 669	500
	H8981920200001	černá lesk	5 603	500
	H8981927160001	černá mat	5 603	500
	H8981927580001	grafit mat	5 603	500
	H8981927590001	šedá mat	5 603	500

Vany & vaničky

	Číslo výrobku	Popis výrobku	Cena (CZK)	Ks/pal
	H2999650000001	Opravná sada Marbond , barva bílá, jednorázové balení	1 243	---
	H2999650350001	Opravná sada Marbond , barva slonovina světlá, jednorázové balení	1 243	---
	H2999650770001	Opravná sada Marbond , barva světle šedá, jednorázové balení	1 243	---
	H2999650780001	Opravná sada Marbond , barva antracit, jednorázové balení	1 243	---
	H2999650790001	Opravná sada Marbond , barva betonově šedá	1 243	---
	H2999650800001	Opravná sada Marbond , barva černá	1 243	---
	H2999640000001	Opravná sada Sentec , barva bílá, v tubě	8 154	---
	H2999670000001	Opravná sada Sentec , barva bílá, v sáčku	1 306	---
	H2951220000001	Sifon pro sprchovou vaničku Marbond Laufen Pro, DN50, bez krytky, speciální mechanická zápachová uzávěra, průtok 36 l/min, výška instalace 66 mm	1 509	210
	H2951460040001	Sifon pro všechny sprchové vaničky, DN90, včetně chromové krytky	1 163	---
	H2951470040001	Sifon pro všechny sprchové vaničky, DN52, včetně chromové krytky	1 278	---
	H2951310000001	Sentec krytka vanové výpusti	3 182	160
	H2951330000001	Marbond krytka vanové výpusti	3 182	---
	H2951370000001	Marbond krytka a vanová výpust' click-clack , barva bílá, pro volně stojící vany	3 487	1
	H2951380000001	Marbond krytka vanové výpusti click-clack , barva bílá, pro volně stojící vany	2 325	---
	H2951400000001	Sentec krytka a vanová výpust' click-clack , barva bílá, pro volně stojící vany	3 487	---
	H2951410000001	Sentec krytka vanové výpusti click-clack , barva bílá, pro volně stojící vany	2 325	---

7.1. Náhradní díly a příslušenství

Kompletní přehled náhradních dílů najdete na www.laufen.cz - servis - náhradní díly

Vany & vaničky

	Číslo výrobku	Popis výrobku	Cena (CZK)	Ks/pal
	H2951390040001	Krytka a vanová výpusť click-clack , pro volně stojící vany chrom	1 743	---
	H2951391610001	inox kartáčovaná ocel	3 255	---
	H2951391620001	zlatorůžová	3 255	---
	H2951391630001	titan černý mat	3 255	---
	H2951392610001	bílá lesk	2 557	---
	H2951392680001	bílá mat	2 557	---
	H2951394500001	černá mat	2 557	---
	H2951420040001	Odpadní a přepadová armatura , standardní délka chrom	2 092	---
	H2951422610001	bílá lesk	2 325	---
	H2951422680001	bílá mat	2 325	---
	H2951424500001	černá mat	2 325	---
	H2951430040001	Odpadní a přepadová armatura s napouštěním , standardní délka chrom	8 137	---
	H2951432610001	bílá lesk	8 718	---
	H2951432680001	bílá mat	8 718	---
	H2951434500001	černá mat	8 718	---
	H2951500000001	Funkční armatura (skrytá) pro odpadní a přepadovou amaturu H295142, standardní délka	1 743	---
	H2951510000001	Funkční armatura (skrytá) pro odpadní a přepadovou amaturu s napouštěním H295143, standardní délka	5 231	---
	H2951480040001	Odpadní a přepadová armatura , délka 1 m, pro vany IIBagnoAlessi, Pabomba a Laufen Pro S chrom	2 092	---
	H2951482610001	bílá lesk	2 325	---
	H2951482680001	bílá mat	2 325	---
	H2951484500001	černá mat	2 325	---
	H2951490040001	Odpadní a přepadová armatura s napouštěním , délka 1 m, pro vany IIBagnoAlessi, Pabomba a Laufen Pro S chrom	8 137	---
	H2951492610001	bílá lesk	8 718	---
	H2951492680001	bílá mat	8 718	---
	H2951494500001	černá mat	8 718	---
	H2951580000001	Funkční armatura (skrytá) pro odpadní a přepadovou amaturu H295148	1 743	---
	H2951600000001	Funkční armatura (skrytá) pro odpadní a přepadovou amaturu s napouštěním H295149	5 231	---
	H2951540040001	Ovládání armatury + krytka výpusti pro odpadní a přepadovou amaturu H295142 a H295148 chrom	1 452	---
	H2951542610001	bílá lesk	2 034	---
	H2951542680001	bílá mat	2 034	---
	H2951544500001	černá mat	2 034	---
	H2951550040001	Ovládání armatury s napouštěním + krytka výpusti pro odpadní a přepadovou amaturu H295143 a H295149 chrom	2 906	---
	H2951552610001	bílá lesk	3 487	---
	H2951552680001	bílá mat	3 487	---
	H2951554500001	černá mat	3 487	---

7.1. Náhradní díly a příslušenství

Kompletní přehled náhradních dílů najdete na www.laufen.cz - servis - náhradní díly

Klozety a bidety

	Číslo výrobku	Popis výrobku	Cena (CZK)	Ks/pal
	H8917570000001	Instalační sada laterální pro stojící klozety a bidety IIBagnoAlessi, Laufen Pro a umyvadlo IIBagnoAlessi H811971	146	---
	H8928040000001	Instalační sada pro závěsný WC a bidet Palomba, Palace, Laufen Pro A, boční uchycení	1 017	---
	H8938270000001	Instalační sada Laufen Easy Fit 2.0 pro závěsné WC a bidety Lua, Kartell • Laufen, Sonar, Palomba, Laufen Pro S (délka tyček 205 mm, barva tyček bílá)	852	480
	H8938280000001	Instalační sada Laufen Easy Fit 2.0 pro závěsné WC a bidety The New Classic, Laufen Pro, IIBagnoAlessi (délka tyček 250 mm, barva tyček modrá)	701	480
	H8938200000001	Instalační sada Laufen Easy Fit 2.0 pro závěsné WC a bidety Val a Palace (délka tyček 278 mm, barva tyček šedá)	669	480
	H8929740000001	Upevnění Alessi ONE	542	---
	H8929790000001	Upevnění k sedátku IIBagnoAlessi	503	---
	H8911170000001	Set chromovaných úchytů pro SLIM sedátko Meda H891115 NOVINKA K dispozici během Q1/2025.	*	---
	H8924770000001	Upevnění k sedátku Liberty Line, plastové	200	---
	H8996100000001	Těsnění pro připojení ventilačního odvodu k závěsným klozetům Laufen	222	---
	H8990250000001	Odpadní koleno , VARIO odpad 220 - 305 mm, DN100/110	877	48
	H8990270000001	Odpadní koleno 125 mm, pro stojící klozet IIBagnoAlessi H821971	600	---
	H8928270000001	Upevnění Laufen Easy Fit , pro skryté spodní uchycení klozetu/bidetu na stěnu	*	480
	H8926950000001	Vyrovnávací sada pro instalaci keramických výrobků	608	---
	H8926960000001	Vyrovnávací podložka pro LIS , pro podomítk. moduly CW1, CW2, CU1, CU2, CU3	1 005	---
	H8939480000001	Bidetový sifon	2 595	600
	H8929920000001	Montážní páska pro instalaci keramických výrobků	314	---
	H8926970000001	Sada zvukově izolačních podložek mezi WC a stěnu (vhodné pro výrobky, které mají na zadní straně prolisy na nalepení podložek)	422	---
	H8946140000001	Vyrovnávací hmota Laufen k instalaci keramických výrobků	315	450

Nádrže

	Číslo výrobku	Popis výrobku	Cena (CZK)	Ks/pal
	H8934400000001	Tlačítko pro IIBagnoAlessi	408	---
	H8934380000001	Tlačítko , kompletní pro Moderna, Gallery, Living, Object, Vienna, Form, Laufen Pro	664	---
	H8950530000001	Splachovací tlačítko Dual Flush , chrom	470	540
	H8950540000001	Adaptační kroužek pro splachovací tlačítko Ø32 mm	93	---
	H8910570000001	Nápuštný ventil , zadní přívod vody 3/8", plast (pro keramické nádrže)	755	800
	H8910580000001	Nápuštný ventil , boční přívod vody 3/8", mosaz (pro keramické nádrže)	*	800
	H8910590000001	Nápuštný ventil , spodní přívod vody 1/2", plast (pro plastové nádrže)	*	480
	H8960540000001	Těsnění výpuštného ventilu , 10 ks	754	---
	H8960500000001	Výpuštný ventil bez splachovacího tlačítka	1 615	70
	H8954480000001	Upevňovací sada pro nádrž Laufen Pro, Moderna	330	---
	H8949450000001	Upevňovací sada pro nádrž IIBagnoAlessi	1 370	---
	H8974390000001	Těsnění mezi mísu a nádrž	317	---
	H8949530000001	Izolační vložka do nádrže Laufen Pro, H82695x	547	---
	H8929800000001	Izolační vložka do nádrže IIBagnoAlessi	243	---
	H8989570000001	Izolační vložka do nádrže Laufen Pro, H82995x	699	250
	H8935510000001	Nádrž LAUFEN UNIVERSAL s velkým tlačítkem – náhrada za H893051; plastová nádrž se splachovačem, zadní přívod vody 1/2" mosaz, pro stojící WC	4 524	126
	H8935520000001	Nádrž LAUFEN UNIVERSAL s velkým tlačítkem – náhrada za H893052; plastová nádrž se splachovačem, boční přívod vody, 3/8", mosaz, pro stojící WC	4 524	126
	H8935530000001	Nádrž LAUFEN UNIVERSAL s velkým tlačítkem – náhrada za H893053; plastová nádrž se splachovačem, spodní levý přívod vody, 1/2" plast, pro stojící WC	4 524	126

* Cena na vyžádání.

7.1. Náhradní díly a příslušenství

Kompletní přehled náhradních dílů najdete na www.laufen.cz - servis - náhradní díly

Urinály

	Číslo výrobku	Popis výrobku	Cena (CZK)	Ks/pal
	H899800000631	Montážní příslušenství pro Rion H847600, chrom	485	---
	H899800000661	Montážní příslušenství pro Rion H847600, bílá	309	---
	H8941840000001	Sifon DN 40/SH 75 UK, AUS pro urinály	846	360
	H8949730000001	Sifon pro urinál Alessi, TAMARO, TAMARO-S90, TAMARO VS, objednat zvlášť	957	---
	H8941230000001	Montážní příslušenství k urinálu Tamaro-VS, konzole	13 198	---
	H8941950000001	Odpadní manžeta DN50 pro urinál Lema	432	---
	H8941960000001	Sifon 1 litr, vč. náhradního dílu Lema pro 1-L systém (kompletní sada pro výměnu, náhradní díl)	1 811	100
	H8941970000001	Sifon pro urinál Lema pro 0-L systém (kompletní sada pro výměnu, náhradní díl)	2 144	160
	H8901330000001	Elektronika se senzorem 230V pro Antero H840152	5 764	---
	H8901340000001	Síťový napájecí zdroj pro urinály Antero a Lema (12 V) , pro montáž do instalační krabice	3 623	---
	H8931360000001	Speciální sifon pro urinály Lema a Antero	2 154	100
	H8931370000001	Speciální hybridní sifon pro urinály Lema a Antero	1 195	500
	H8931340000001	Sifon s adaptérem pro staré typy urinálů Lema a Antero	3 462	---
	H8931350000001	Hybridní sifon s adaptérem pro staré typy urinálů Lema	2 848	400
	H8921300000001	Keramická odpadní krytka pro urinály Lema a Antero	1 395	500
	H8931390000001	Odpadní sítko pro urinály Lema a Antero	393	---
	H8951310000001	Odpad DN50 pro urinály Lema a Antero	551	270
	H8901300000001	USB modul, pro ovládání senzorových urinálů Antero H840150, H840152, H840154, H840155, H840156	7 039	---
	H8901310000001	Modul GLT adaptéru, s přibližovací elektronikou pro urinály Antero H840150, H840152, H840154	9 368	---
	H8911320000001	Modul Bluetooth pro urinály Lema	7 781	---
	H8958420000001	Síťový napájecí zdroj – adaptér pro urinály Caprino Plus a Tamaro VS (6 V)	2 030	---
	H8958540000001	Síťový napájecí zdroj pro urinál Caprino Plus (6 V)	4 697	---
	H8946140000001	Vyrovňovací hmota Laufen pro instalaci keramických výrobků	315	450
	H8928080000001	Montážní sada	1 166	500
	H8992840000001	Elektronika se senzorem pro urinály VAL, síťové napájení 230 V, s integrovaným Bluetooth	22 202	100

Příslušenství

	Číslo výrobku	Popis výrobku	Cena (CZK)	Ks/pal
	H8996800000001	Náhradní kartáč pro držák na kartáč Universal H873680	305	---
	H8998840000001	Upevňovací sada pro držák na kartáč Universal H873680	276	---
	H8983990000001	Teleskopická tyč pro držák toaletního papíru Universal H872610	656	---
	H8778580000001	Keramický kryt pro držák ručnicku a háček The New Classic H877854, H877855, H877856, H877857, bílá barva	685	---
	H8778587570001	Keramický kryt pro držák ručnicku a háček The New Classic H877854, H877855, H877856, H877857, barva bílá mat	857	---
	H8948570040001	Kovová část keramického držáku toaletního papíru The New Classic H873853, včetně instalační sady	*	500

* Cena na vyžádání.

DOPORUČENÉ KOMBINACE VODOVODNÍCH BATERIÍ K UMYVADLŮM

LAUFEN

+++

++

+



THE NEW CLASSIC



THE NEW CLASSIC



SONAR



KARTELL • LAUFEN



PURE (VAL)



TWINPLUS



ILBAGNOALESSI ONE



KARTELL • LAUFEN DISC



KARTELL • LAUFEN 3otvorová



KARTELL • LAUFEN



PALOMBA COLLECTION



KARTELL • LAUFEN



TWINPLUS



PURE (VAL)



KARTELL • LAUFEN



KARTELL • LAUFEN DISC



KARTELL • LAUFEN 3otvorová



KARTELL • LAUFEN



LIVING SQUARE



KARTELL • LAUFEN



TWINPLUS



CITYPLUS



LIVING CITY



SENSE



KARTELL • LAUFEN



TWINPLUS



INO



KARTELL • LAUFEN



PURE (VAL)



TWINPLUS

+++

++

+



VAL



PURE (VAL)



KARTELL • LAUFEN



TWINPLUS SLIM



PALACE



QUADRIGA



NEJA



LAURIN



PALACE PACK



SENSE



LAURIN



NEJA



LAUFEN PRO S



CITYPRO



NEJA



LAURIN



LAUFEN PRO A



CITYPRO



LAURIN



LUA



LAUFEN PRO B



LAURIN



CITYPRO



LUA



LUA



LUA



LAURIN



NEJA















+++ nejlépe vyhovuje

++ lépe vyhovuje





+ vyhovuje

KOMBINACE UMYVADEL A UMYVADLOVÝCH DESEK LANI



LAUFEN

	600	800	1000	1200	1200	1400	1400	1600	1600
A	 H404641	 H404651	 H404661	 H404671	 H404672	 H404681	 H404682	 H404691	 H404692
B				 H404674	 H404673	 H404684	 H404683	 H404694	 H404693

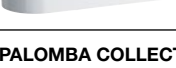







SONAR

	H816341 410×420 mm	A	●	●	●	●	●	●	●	●
		B				●	●	●	●	●
	H816342 600×420 mm	A		●	●	●	●	●	●	●
		B				●	●	●		●
	H816344 800×420 mm	A			●	●	●	●	●	●
		B				●				●
	H812340/1 340×340 mm	A	●	●	●	●	●	●	●	●
		B				●	●	●	●	●
	H812342/3 410×365 mm	A	●	●	●	●	●	●	●	●
		B				●	●	●	●	●
	H812348/9 1000×370 mm	A				●	●	●	●	●
		B								

PALOMBA COLLECTION

	H816801 900×420 mm	A				●	●	●	●	●
		B					●	●		●
	H816802 520×380 mm	A	●	●	●	●	●	●	●	●
		B				●	●	●	●	●
	H816803 600×400 mm	A		●	●	●	●	●	●	●
		B				●	●	●	●	●

KATELL • LAUFEN

	H812331 420×420 mm	A	●	●	●	●	●	●	●	●
		B				●	●	●	●	●
	H818331 460×460 mm	A	●	●	●	●	●	●	●	●
		B				●	●	●	●	●
	H816332 500×460 mm	A	●	●	●	●	●	●	●	●
		B				●	●	●	●	●
	H816333 600×460 mm	A		●	●	●	●	●	●	●
		B				●		●	●	●
	H818334 600×460 mm	A		●	●	●	●	●	●	●
		B				●	●	●	●	●
	H818335 600×460 mm	A		●	●	●	●	●	●	●
		B				●	●	●	●	●
	H812332 750×350 mm	A			●	●	●	●	●	●
		B				●		●		●
	H818338 900×460 mm	A			●	●	●	●	●	●
		B				●				●
	H818339 900×460 mm	A			●	●	●	●	●	●
		B				●		●		●

● Lze kombinovat s umyvadlovou deskou LANI

	600	800	1000	1200	1200	1400	1400	1600	1600
A	 H404641	 H404651	 H404661	 H404671	 H404672	 H404681	 H404682	 H404691	 H404692
B				 H404674	 H404673	 H404684	 H404683	 H404694	 H404693

VAL

	H816280 450 × 420 mm	A	●	●	●	●	●	●	●	●	●
		B				●	●	●	●	●	●
	H816282 550 × 420 mm	A		●	●	●	●	●	●	●	●
		B				●	●	●	●	●	●
	H816283 600 × 420 mm	A		●	●	●	●	●	●	●	●
		B				●	●	●	●	●	●
	H816284 650 × 420 mm	A		●	●	●	●	●	●	●	●
		B				●	●	●	●	●	●
	H816285 750 × 420 mm	A			●	●	●	●	●	●	●
		B				●	●	●	●	●	●
	H813281 400 × 425 mm	A	●	●	●	●	●	●	●	●	●
		B				●	●	●	●	●	●
	H812280 450 × 380 mm	A	●	●	●	●	●	●	●	●	●
		B				●	●	●	●	●	●
	H812281 500 × 400 mm	A		●	●	●	●	●	●	●	●
		B				●	●	●	●	●	●
	H816288 530 × 400 mm	A		●	●	●	●	●	●	●	●
		B				●	●	●	●	●	●
	H812284 550 × 400 mm	A		●	●	●	●	●	●	●	●
		B				●	●	●	●	●	●
	H812285 600 × 400 mm	A		●	●	●	●	●	●	●	●
		B				●	●	●	●	●	●
	H812282 550 × 360 mm	A		●	●	●	●	●	●	●	●
		B				●	●	●	●	●	●
	H817281 550 × 360 mm	A		●	●	●	●	●	●	●	●
		B				●	●	●	●	●	●















LAUFEN PRO S

	H816962 550 × 465 mm	A		●	●	●	●	●	●	●
		B				●	●	●	●	●
	H816963 600 × 465 mm	A		●	●	●	●	●	●	●
		B				●	●	●	●	●
	H816964 650 × 465 mm	A			●	●	●	●	●	●
		B				●	●	●	●	●
	H812965 550 × 380 mm	A		●	●	●	●	●	●	●
		B				●	●	●	●	●
	H818963 560 × 440 mm	A		●	●	●	●	●	●	●
		B				●	●	●	●	●





● Lze kombinovat s umyvadlovou deskou LANI

KOMBINACE UMYVADEL A UMYVADLOVÝCH DESEK LANI





LAUFEN

	600	800	1000	1200	1200	1400	1400	1600	1600
A	 H404641	 H404651	 H404661	 H404671	 H404672	 H404681	 H404682	 H404691	 H404692
B				 H404674	 H404673	 H404684	 H404683	 H404694	 H404693

LAUFEN PRO

	H812962 420 × 420 mm	A	●	●	●	●	●	●	●	●
		B				●	●	●	●	●
	H812964 520 × 390 mm	A	●	●	●	●	●	●	●	●
		B					●	●	●	●
	H817951 550 × 480 mm	A		●	●	●	●	●	●	●
		B					●			●
	H817952 600 × 480 mm	A		●	●	●	●	●	●	●
		B					●		●	●
	H817953 650 × 480 mm	A		●	●	●	●	●	●	●
		B					●			●

LUA

	H816081 500 × 460 mm	A		●	●	●	●	●	●	●
		B					●	●	●	●
	H816082 550 × 460 mm	A		●	●	●	●	●	●	●
		B					●		●	●
	H816083 600 × 460 mm	A		●	●	●	●	●	●	●
		B					●			●
	H816084 650 × 460 mm	A		●	●	●	●	●	●	●
		B					●			●
	H812083 500 × 350 mm	A	●	●	●	●	●	●	●	●
		B					●	●	●	●

SAVOY

	H812942 420 × 420 mm	A	●	●	●	●	●	●	●	●
		B				●	●	●	●	●

KOMBINACE UMYVADEL A MODULÁRNÍCH SYSTÉMŮ LANI

Barva umyvadlových desek
260 - Bílá mat - H4045xx
266 - Šedá trafic - H4055xx
267 - Divoký dub - H4065xx

800	1000	1200	1200	1200	1400	1400	1600	1600	1600
H404551 H405551 H406551	H404561 H405561 H406561	H404571 H405571 H406571	H404572 H405572 H406572	H404573 H405573 H406573	H404582 H405582 H406582	H404583 H405583 H406583	H404592 H405592 H406592	H404593 H405593 H406593	H404594 H405594 H406594

SONAR

	H816341 410 × 420 mm	●	●	●	●	●	●	●	●	●
	H816342 600 × 420 mm	●	●	●	●	●	●	●	●	
	H816344 800 × 420 mm		●	●	●	●	●	●	●	
	H812340/1 340 × 340 mm	●	●	●	●	●	●	●	●	●
	H812342/3 410 × 365 mm	●	●	●	●	●	●	●	●	●

PALOMBA COLLECTION

	H816801 900 × 420 mm			●			●		●	
	H816802 520 × 380 mm	●	●	●	●	●	●	●	●	●
	H816803 600 × 400 mm	●	●	●	●	●	●	●	●	●

KATELL • LAUFEN

	H812331 420 × 420 mm	●	●	●	●	●	●	●	●	●
	H818331 460 × 460 mm	●	●	●	●	●	●	●	●	●
	H816332 500 × 460 mm	●	●	●	●	●	●	●	●	●
	H816333 600 × 460 mm	●	●	●	●	●	●	●	●	●
	H818334 600 × 460 mm	●	●	●	●	●	●	●	●	●
	H818335 600 × 460 mm	●	●	●	●	●	●	●	●	●
	H812332 750 × 350 mm		●	●	●	●	●	●	●	
	H818338 900 × 460 mm		●	●	●	●	●	●	●	
	H818339 900 × 460 mm		●	●	●	●	●	●	●	

● Lze kombinovat s koupelnovou skříňkou LANI

KOMBINACE UMYVADEL A MODULÁRNÍCH SYSTÉMŮ LANI

	800	1000	1200	1200	1200	1400	1400	1600	1600	1600
Barva umyvadlových desek										
260 - Bílá mat - H4045xx	H404551	H404561	H404571	H404572	H404573	H404582	H404583	H404592	H404593	H404594
266 - Šedá trafic - H4055xx	H405551	H405561	H405571	H405572	H405573	H405582	H405583	H405592	H405593	H405594
267 - Divoký dub - H4065xx	H406551	H406561	H406571	H406572	H406573	H406582	H406583	H406592	H406593	H406594

THE NEW CLASSIC

	H816852 500 × 450 mm	●	●	●	●	●	●	●	●	●
	H812850/1 450 × 310 mm	●	●	●	●	●	●	●	●	●
	H812852/3 550 × 380 mm	●	●	●	●	●	●	●	●	●

LIVING SAPHIRKERAMIK / LIVING CITY

	H811433 360 × 360 mm	●	●	●	●	●	●	●	●	●
	H811434 600 × 340 mm	●	●	●	●	●	●	●	●	●
	H811435 380 × 380 mm	●	●	●	●	●	●	●	●	●
	H817432 500 × 460 mm	●	●	●	●	●	●	●	●	●
	H817434 600 × 460 mm	●	●	●	●	●	●	●	●	●
	H817437 800 × 460 mm		●	●	●	●	●	●	●	
	H818438 1000 × 460 mm			●	●	●				

INO

	H812300 350 × 360 mm	●	●	●	●	●	●	●	●	●
	H812302 500 × 360 mm	●	●	●	●	●	●	●	●	●
	H816300 450 × 410 mm	●	●	●	●	●	●	●	●	●
	H816302 560 × 450 mm	●	●	●	●	●	●	●	●	●

● Lze kombinovat s koupelnovou skříňkou LANI

Barva umyvadlových desek

260 - Bílá mat - H4045xx

266 - Šedá trafic - H4055xx

267 - Divoký dub - H4065xx

	800	1000	1200	1200	1200	1400	1400	1600	1600	1600
	H404551	H404561	H404571	H404572	H404573	H404582	H404583	H404592	H404593	H404594
	H405551	H405561	H405571	H405572	H405573	H405582	H405583	H405592	H405593	H405594
	H406551	H406561	H406571	H406572	H406573	H406582	H406583	H406592	H406593	H406594

VAL











	H816280 450 × 420 mm	●	●	●	●	●	●	●	●	●	●
	H816282 550 × 420 mm	●	●	●	●	●	●	●	●	●	●
	H816283 600 × 420 mm	●	●	●	●	●	●	●	●	●	●
	H816284 650 × 420 mm	●	●	●	●	●	●	●	●	●	●
	H816285 750 × 420 mm		●	●	●	●					
	H813281 400 × 425 mm	●	●	●	●	●	●	●	●	●	●
	H812280 450 × 380 mm	●	●	●	●	●	●	●	●	●	●
	H812281 500 × 400 mm	●	●	●	●	●	●	●	●	●	●
	H816288 530 × 400 mm	●	●	●	●	●	●	●	●	●	●
	H812284 550 × 400 mm	●	●	●	●	●	●	●	●	●	●
	H812285 600 × 400 mm	●	●	●	●	●	●	●	●	●	●
	H812282 550 × 360 mm	●	●	●	●	●	●	●	●	●	●

LAUFEN PRO S





	H816962 550 × 465 mm	●	●	●	●	●	●	●	●	●	
	H816963 600 × 465 mm	●	●	●	●	●	●	●	●	●	
	H816964 650 × 465 mm		●	●	●	●	●	●	●	●	
	H812965 550 × 380 mm	●	●	●	●	●	●	●	●	●	●

● Lze kombinovat s koupelnovou skříňkou LANI

KOMBINACE UMYVADEL A MODULÁRNÍCH SYSTÉMŮ LANI

	800	1000	1200	1200	1200	1400	1400	1600	1600	1600
Barva umyvadlových desek 260 - Bílá mat - H4045xx 266 - Šedá trafic - H4055xx 267 - Divoký dub - H4065xx										
	H404551 H405551 H406551	H404561 H405561 H406561	H404571 H405571 H406571	H404572 H405572 H406572	H404573 H405573 H406573	H404582 H405582 H406582	H404583 H405583 H406583	H404592 H405592 H406592	H404593 H405593 H406593	H404594 H405594 H406594

LAUFEN PRO

	H812962 420 × 420 mm	●	●	●	●	●	●	●	●	●	●
	H812964 520 × 390 mm	●	●	●	●	●	●	●	●	●	●
	H817951 550 × 480 mm	●	●	●	●	●	●	●	●	●	
	H817952 600 × 480 mm	●	●	●	●	●	●	●	●	●	
	H817953 650 × 480 mm	●	●	●	●	●	●	●	●	●	

LUA

	H812083 550 × 350 mm	●	●	●	●	●	●	●	●	●	●
--	--------------------------------	---	---	---	---	---	---	---	---	---	---

SAVOY

	H812942 420 × 420 mm	●	●	●	●	●	●	●	●	●	●
---	--------------------------------	---	---	---	---	---	---	---	---	---	---

KOMBINACE UMYVADEL A ZÁSUVKOVÝCH ELEMENTŮ LANI



















LAUFEN

		600  H404301	800  H404311	1000  H404321	1200  H404331
SONAR					
	H816341 410 x 420 mm	●	●	●	●
	H816342 600 x 420 mm		●	●	●
	H812340/1 340 x 340 mm	●	●	●	●
	H812342/3 410 x 365 mm	●	●	●	●
	H812348/9 1000 x 370 mm				●
KATELL • LAUFEN					
	H812331 420 x 420 mm	●	●	●	●
	H818331 460 x 460 mm	●	●	●	●
	H816332 500 x 460 mm		●	●	●
	H816333 600 x 460 mm		●	●	●
THE NEW CLASSIC					
	H816852 500 x 450 mm	●	●	●	●
	H812850/1 450 x 310 mm	●	●	●	●
	H812852/3 550 x 380 mm		●	●	●
LIVING SAPHIRKERAMIK / LIVING CITY					
	H811433 360 x 360 mm	●	●	●	●
	H811434 600 x 340 mm		●	●	●
	H811435 380 x 380 mm	●	●	●	●
	H817432 500 x 460 mm	●	●	●	●
	H817434 600 x 460 mm		●	●	●
	H817437 800 x 460 mm				●

















● Lze kombinovat se zásuvkovým elementem LANI

KOMBINACE UMYVADEL A ZÁSUVKOVÝCH ELEMENTŮ LANI

LAUFEN

		600  H404301	800  H404311	1000  H404321	1200  H404331
INO					
	H812300 350 x 360 mm	●	●	●	●
	H812302 500 x 360 mm	●	●	●	●
	H816300 450 x 410 mm	●	●	●	●
	H816302 560 x 450 mm		●	●	●
	H817301 350 x 365 mm	●	●	●	●
	H817302 500 x 365 mm		●	●	●
VAL					
	H816280 450 x 420 mm	●	●	●	●
	H816282 550 x 420 mm		●	●	●
	H816283 600 x 420 mm		●	●	●
	H816284 650 x 420 mm			●	●
	H813281 400 x 425 mm	●	●	●	●
	H812280 450 x 380 mm	●	●	●	●
	H812284 550 x 400 mm		●	●	●
	H812285 600 x 400 mm			●	●

● Lze kombinovat se zásuvkovým elementem LANI

		600  H404301	800  H404311	1000  H404321	1200  H404331
LAUFEN PRO S					
	H816962 550 x 465 mm		●	●	●
	H816963 600 x 465 mm		●	●	●
	H816964 650 x 465 mm			●	●
	H812965 550 x 380 mm		●	●	●
LAUFEN PRO					
	H812962 420 x 420 mm	●	●	●	●
	H812964 520 x 390 mm	●	●	●	●
	H817951 550 x 480 mm		●	●	●
	H817952 600 x 480 mm		●	●	●
	H817953 650 x 480 mm			●	●
LUA					
	H816081 500 x 460 mm	●	●	●	●
	H816082 550 x 460 mm		●	●	●
	H816083 600 x 460 mm		●	●	●
	H816084 650 x 460 mm			●	●
	H812083 550 x 350 mm	●	●	●	●
SAVOY					
	H812942 420 x 420 mm	●	●	●	●



MEDA



SONAR



LUA / LANI



LAUFEN PRO



ILBAGNOALESSI

1. Stanovení PRAVÉ a LEVÉ verze provedení akrylátových van Laufen

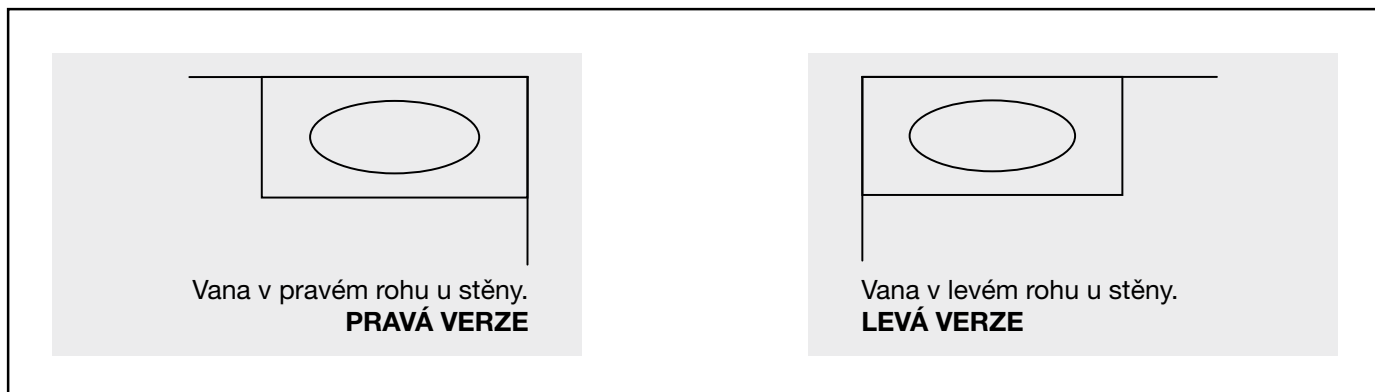

2. Stanovení PRAVÉ a LEVÉ verze čelních panelů pro akrylátové vany Laufen

VARIANTA UMÍSTĚNÍ VANY DO ROHU

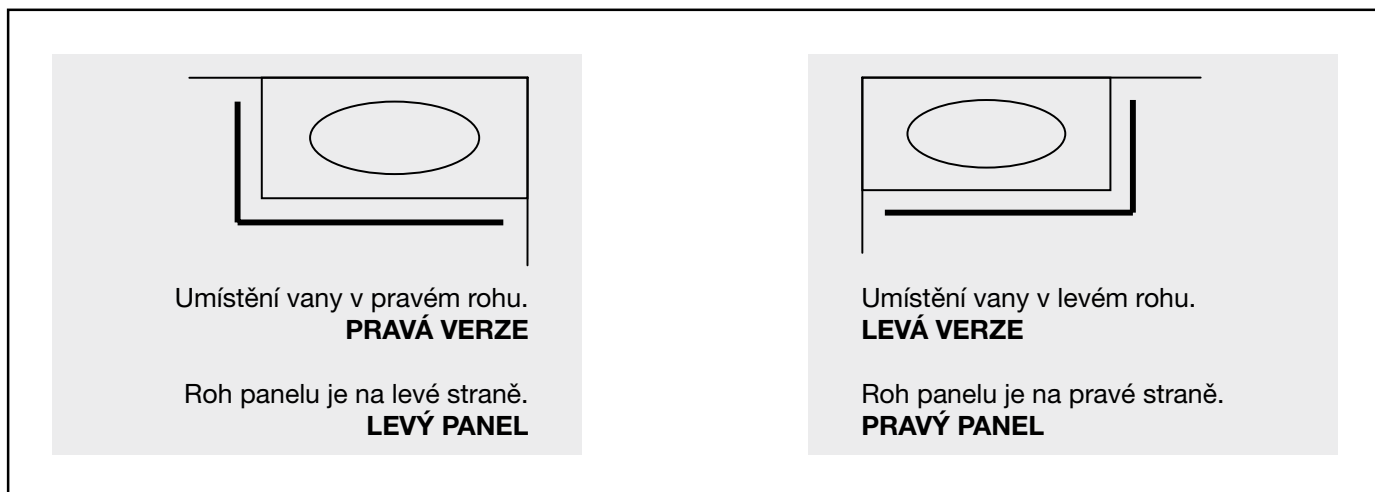

Doplňující informace:

- krycí panely lze použít pouze k vanám s konstrukcí
- vany se systémem jsou vždy vybaveny odpadní a přepadovou armaturou
- odpadní a přepadové armatury s funkcí napouštění nutno objednat současně s vanou

	System 615	System 605	System 616	System 625	System 635	System 645	System 675	System 695
FUNKCE								
Elektronické ovládání	■	■	■	■	■	■	■	■
Vzduchová masáž		■		■		■	■	■
Hydromasáž					■	■	■	■
Dezinfekce								■
Elektrický ohřev vody (s regulací teploty)								
LED barevné osvětlení	■		■	■			■	■

Výběr **povrchu vany** závisí na individuálním způsobu použití a osobních preferencích. Společnost LAUFEN proto přichází s nabídkou čtyř různých materiálů.

SENTEC:

Koupání ve vaně vyrobené z materiálu SENTEC je jako koupel v přírodní lázni. Díky vysokému podílu přírodních minerálů je povrch krásně hladký a dá se připodobnit ke skále, která byla po dlouhá léta tvarována a vyhlazována tekoucí vodou. Povrch je velice příjemný na dotek, dodává pocit zdraví, čistoty a maximální relaxace.

Akrylátové vany a sprchové vaničky:

Vany a sprchové vaničky se vyznačují dobrými izolačními schopnostmi materiálu a teplým povrchem. K udržení stálé teploty vody také přispívá vanový nosič z tuhé lehčené hmoty. Sanitární akrylát LAUFEN si udržuje stálou barvu a snadno se čistí.

Ocelové vany a sprchové vaničky:

Vany a sprchové vaničky ze smaltované oceli jsou hygienické, odolné proti kyselinám, poškrábání, úderům i oděru. Ocelové vany LAUFEN se vyrábějí z 3 a 3,5mm smaltované oceli a udržují si extrémně stabilní tvar. Jsou opatřeny povrchovou úpravou AntiSlip a zvukovou izolací.

Keramické sprchové vaničky:

Moderní sprchové vaničky ze sanitární keramiky do vaší koupelny přinesou dokonalou harmonii. Stejně jako všechny keramické produkty LAUFEN, patří i tyto vaničky k produktům se zvlášť dlouhou životností a kvalitou, kterou velmi oceníte. Sprchové vaničky mají velice pěkný tvar a nízkou nástupní hranu. Jsou k dostání také s protiskluzovou úpravou AntiSlip.

MASÁŽNÍ SYSTÉMY

- s elektronickým senzorovým ovládáním

Elektronická regulace pomocí čidel obsluhuje vzduchovou masáž, hydromasáž a barevné LED světlo. Dotykové čidlo je zabudováno do sanitární akrylové plastické hmoty. Díky tomu je regulace extrémně hygienická, snadno omyvatelná a odolná proti poškrábání.

Wellness funkce van s Whirlsystemem LAUFEN je možné ovládat i prostřednictvím **citlivých dotykových senzorů** na okraji vany. Jsou odolné proti poškrábání a nenáročné na údržbu, čímž není narušena estetika vany.



System 605 - systém pro masáž vzduchem

řízený senzorem
dotykem ovládaná masáž vzduchem
intenzita 30 až 100%
36 - 76 otvorů pro vzduch na dně
foukání vzduchu 450 W, s integrovaným ohřevem 300 W
a ozonizátorem
230 V AC, 50/60 Hz
automatické vysušení po vypuštění
čidlo hladiny
maximální výkon systému 0,77 kW

System 615 - systém s LED osvětlením

řízený senzorem
stálý cyklus světel v 6 různých barvách nebo stálý
jednobarevný režim
barvy: bílá, žlutá, oranžová, modrá, zelená a červená
maximální výkon systému 0,1 kW

1 W
5 V DC
IPX8
EN 60825

System 616 - systém s LED osvětlením

LED osvětlení v otvoru pro přepad
řízený senzorem
stálý cyklus světel v 6 různých barvách nebo stálý
jednobarevný režim
barvy: bílá, žlutá, oranžová, modrá, zelená a červená
maximální výkon systému 0,1 kW

8 W model 2.2233 ; 20 W všechny ostatní modely
IPX8
EN 60825

System 625 - systém pro masáž vzduchem s LED osvětlením

řízený senzorem
dotykem ovládaná masáž vzduchem
intenzita 30 až 100%
36 - 76 otvorů pro vzduch na dně
foukání vzduchu 450 W, s integrovaným ohřevem 300 W
a ozonizátorem
230 V AC, 50/60 Hz
automatické vysušení po vypuštění
stálý cyklus světel v 6 různých barvách nebo stálý
jednobarevný režim
barvy: bílá, žlutá, oranžová, modrá, zelená a červená
čidlo hladiny
maximální výkon 0,78 kW

System 635 - systém pro masáž vodou

řízený senzorem
6 vodních trysek pro masáž po stranách, proměnná
intenzita 20 až 100% pomocí senzoru
5-6 vodních trysek pro masáž proti zádkům a nohám
intenzita a směr vodní masáže se dá nastavit i ručně
automatické vysušení po vypuštění
čidlo hladiny
vodní čerpadlo 1300 W, 230 V AC, 50 Hz
maximální výkon systému 0,84 kW

System 645 - systém pro masáž vzduchem a vodou

viz systémy 605 a 635
maximální výkon systému 1,62 kW

System 675 - systém pro masáž vzduchem a vodou s LED osvětlením

viz systémy 605, 615 a 635
maximální výkon systému 1,63 kW

System 695 - systém pro masáž vzduchem a vodou s dezinfekcí, s LED osvětlením

viz systémy 605, 615 a 635

dezinfekce řízená senzorem včetně časomíry na připomenutí
nádržka
maximální výkon systému 1,63 kW

Možnosti pro umyvadla

- .104 jeden otvor pro baterii, středový
- .105 jeden otvor pro baterii, vlevo
- .106 jeden otvor pro baterii, vpravo
- .107 dva otvory pro baterii
- .108 tři otvory pro baterii
- .109 bez otvoru pro baterii
- .111 jeden otvor pro baterii, bez přepadu
- .112 bez otvoru pro baterii, bez přepadu
- .113 jeden otvor pro baterii, bez přepadu, vlevo
- .114 jeden otvor pro baterii, bez přepadu, vpravo
- .115 dva otvory pro baterii, bez přepadu
- .135 jeden otvor pro baterii, řezatelný na jedné straně
- .136 tři otvory pro baterii US/CAN, rozteč 8 palců

- .142 bez otvoru pro baterii, bez přepadu, bez otevřeného odtoku
- .146 bez otvoru pro baterii, bez přepadu, řezatelné na obou stranách
- .147 jeden otvor pro baterii, řezatelné na obou stranách
- .155 vnější povrch glazovaný
- .156 s otvorem pro baterii, bez přepadu, bez otevřeného odtoku
- .814 jeden otvor pro baterii, jeden otvor vpravo
- .815 jeden otvor pro baterii, jeden otvor vpravo, bez přepadu
- .816 jeden otvor pro baterii, jeden otvor vlevo pro elektrický ovládací ventil, bez přepadu
- .817 jeden otvor pro baterii, jeden otvor vpravo pro zásobník na mýdlo, bez přepadu

Otvor pro baterii – symboly

- = bez otvoru pro baterii
- = s jedním otvorem pro baterii
- = se dvěma otvory pro baterii
- = se třemi otvory pro baterii

Možnosti pro bidety

- .302 jeden otvor pro baterii uprostřed, bez bočních otvorů pro spodní přívod vody
- .304 jeden otvor pro baterii uprostřed, s bočními otvory pro spodní přívod vody
- .308 tři otvory pro baterii, bez bočních otvorů spodní přívod vody

Možnosti pro urinály

- .400 s muškou
- .401 s připojením na odpad průměr 50 mm
- .411 s muškou, s připojením na odpad průměr 50 mm

ÚDRŽBA KERAMIKY A WC SEDÁTEK

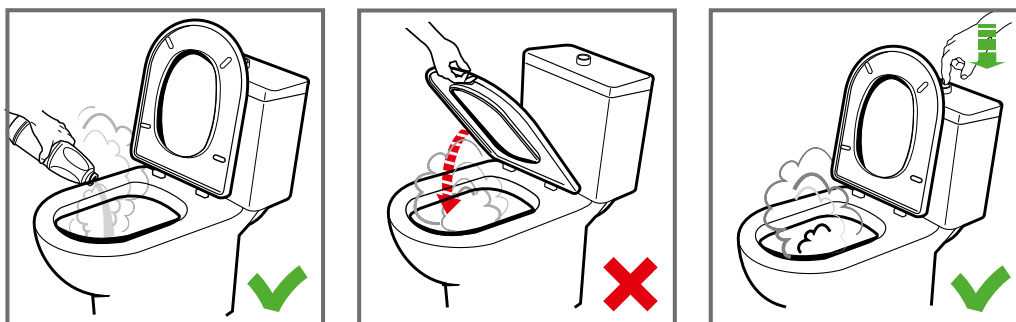

PŘÍSLUŠENSTVÍ PRO KOUPELNOVOU KERAMIKU

LAUFEN



Keramické výrobky LAUFEN musí být instalovány pomocí **vyrovnávací hmoty** nebo **vyrovnávací sady**.

Instalace vyrovnávací hmoty H894614000001:

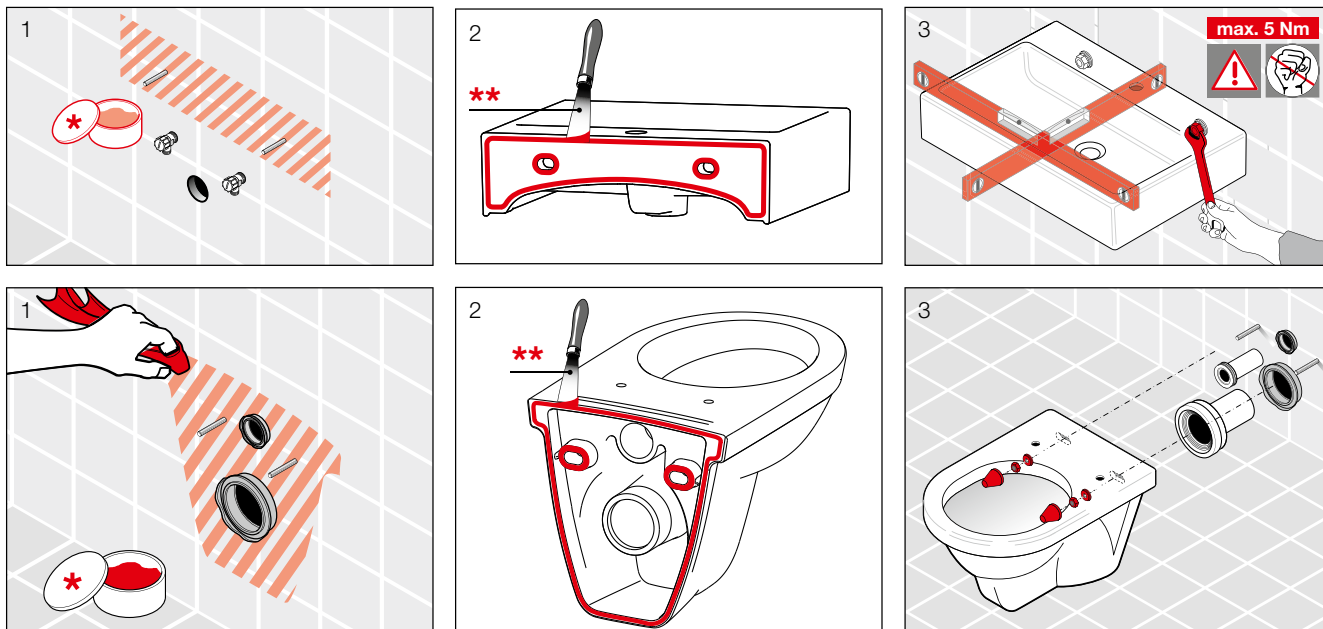

* Tekuté mýdlo

** Vyrovnávací hmotu naneste ve vrstvě o tloušťce 5–10 mm.

Instalace vyrovnávací sady H892695000001, H892992000001:

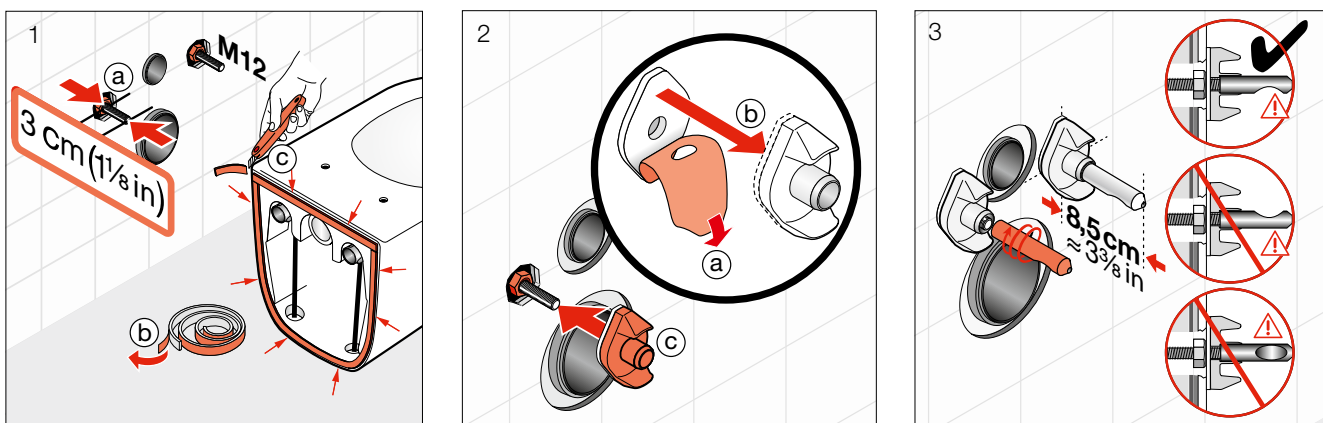

Případné reklamace nebudou uznány, pokud nebude při instalaci použita vyrovnávací hmota LAUFEN nebo vyrovnávací sada LAUFEN

H894614000001

Vyrovnávací hmota LAUFEN pro instalaci keramických výrobků

H892695000001

Vyrovnávací sada LAUFEN pro instalaci keramických výrobků

H892992000001

Vyrovnávací páska LAUFEN pro instalaci keramických výrobků.

(Tato příslušenství naleznete v sekci „Náhradní díly a příslušenství“).

**GARANCE JE UZNÁNA POUZE PŘI MONTÁŽI PROVÁDĚNÉ PŘESNĚ
DLE MONTÁŽNÍHO NÁVODU A DLE PLATNÝCH PŘEDPISŮ.**

DOPLŇUJÍCÍ INFO

FRAME 25

VYROBENÝ NA MÍRU H447420

PŘED VYPLNĚNÍM FORMULÁŘ ZKOPÍRUJTE!

zaškrtněte požadované, eventuálně uveďte rozměry

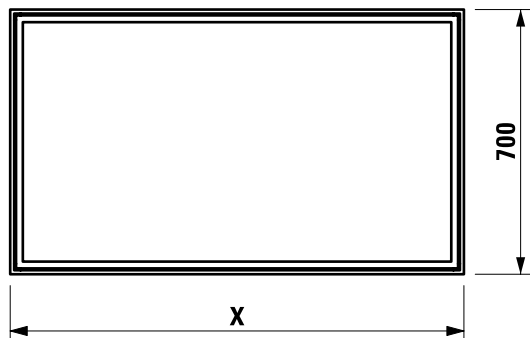
**zrcadlo frame 25**objednací číslo **H447420**

maximální šířka (X) = 1 800 mm

změřte X: mm

množství: kus(y)

cena: kus(y)

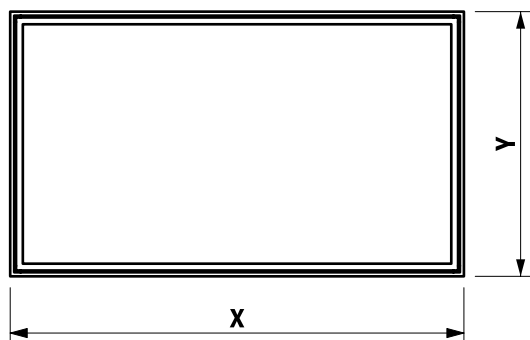
**zrcadlo frame 25 mirror**objednací číslo **H447420**

maximální šířka (X) = 1 800 mm

maximální výška (Y) = 1 200 mm

změřte X: mm

změřte Y: mm

množství: kus(y)

cena: kus(y)

Nadstandardní rozměry a zakázkové provedení na vyžádání.

OBJEKT:

ZBOŽÍ Č.:

INSTALATÉR:

DISTRIBUTOR:

DATUM :

PODPIS :

FRAME 25

OSVĚTLENÍ VYROBENÉ NA MÍRU H447561, H447562

PŘED VYPLNĚNÍM FORMULÁŘ ZKOPÍRUJTE!

zaškrtněte požadované, eventuálně uveďte rozměry

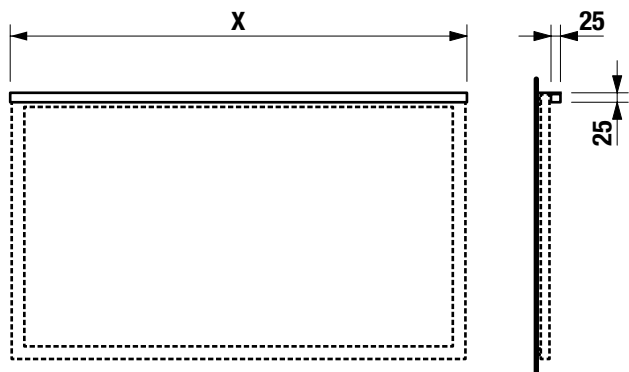
**Vodorovné osvětlení pro zrcadlo IP44**

maximální šířka (X) = 1 800 mm

k dispozici v 50mm sekcích

změřte X: mm

 objednáací číslo **H447561** – bez vypínače objednáací číslo **H447562** – se senzorovým vypínačem
zabudovaným do hliníkového rámu zrcadla (spodní strana)

množství: kus(y)

cena: kus(y)

Nadstandardní rozměry a zakázkové provedení na vyžádání.

OBJEKT:

ZBOŽÍ Č.:

INSTALATÉR:

DISTRIBUTOR:

DATUM :

PODPIS :

OBJEDNÁVKOVÝ FORMULÁŘ PRO PŘÍŘEZY U ŘEZATELNÝCH UMYVADEL

PŘED VYPLNĚNÍM FORMULÁŘ ZKOPÍRUJTE!

Hodící se zaškrtněte, resp. uveďte míru

Objednáváme kusů

Barva

(Při objednávce různých přířezů použijte, prosím, pro každý kus samostatný formulář!)

Umyvadla LIVING SQUARE

H816435 1300 mm

- | | |
|---|--|
| <input type="checkbox"/> symetricky řezáno šikmo | <input type="checkbox"/> symetricky řezáno 90° |
| <input type="checkbox"/> jednostranně řezáno 90° | <input type="checkbox"/> asymetricky řezáno 90° |
| <input type="checkbox"/> asymetricky řezáno šikmo | <input type="checkbox"/> jednostranně řezáno šikmo |

Řez pod úhlem 90°

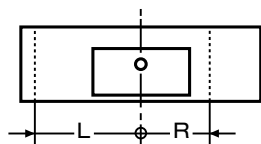

Závazná míra u symetrického a asymetrického řezu

L (levá) = mm

R (pravá) = mm

Šikmý řez

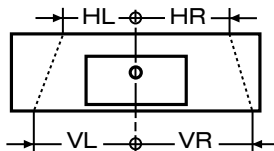

Závazná míra u symetrického a asymetrického řezu

HL (vzadu vlevo) = mm

VL (vpředu vlevo) = mm

HR (vzadu vpravo) = mm

VR (vpředu vpravo) = mm

Při objednávání běžných řezatelných umyvadel je třeba brát v úvahu toleranci ± 2 mm na každé straně.

Pozn.: Není možné kombinovat s bočními krytkami. Tato umyvadla jsou pouze pro umístění do niky (v případě řezu).

UPOZORNĚNÍ:

Neřezané šířky umyvadlové desky vykazují běžné keramické tolerance. Pokud jsou pro zabudování požadovány přesné šířky, jsou zapotřebí řezy i pro šířky. **Žádné krycí desky nejsou k dostání!** Pouze pro instalaci ke stěně řezanou stranou.

Upozorňujeme na příplatek za přířez!

Příplatek za řezání

- z jedné strany: 1 364 Kč
- z obou stran: 2 728 Kč

M i n i m á l n í m í r y

přířez možný do (mm)

vlevo min. (mm)

vpravo min. (mm)

LIVING SQUARE

H816435

650

325

325

OBJEKT:

Č. OBJEDNÁVKY:

INSTALATÉR:

VELKOOBCHODNÍK:
(nebo přiložit formulář k objednávce)

DATUM:

PODPIS:

OBJEDNÁVKOVÝ FORMULÁŘ PRO PŘÍŘEZY U ŘEZATELNÝCH UMYVADEL

PŘED VYPLNĚNÍM FORMULÁŘ ZKOPÍRUJTE!

Hodící se zaškrtněte, resp. uveďte míru

Objednáváme kusů

Barva

(Při objednávce různých přířezů použijte, prosím, pro každý kus samostatný formulář!)

Umyvadla PALACE

H811704 1200 mm

H812704 1200 mm

Řez pod úhlem 90°

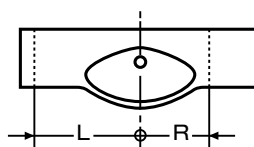

Závazná míra u symetrického a asymetrického řezu

L (levá) = mm

R (pravá) = mm

Šikmý řez

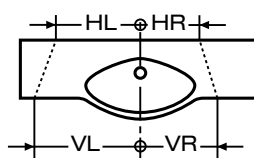

Závazná míra u symetrického a asymetrického řezu

L (levá) = mm

R (pravá) = mm

Při objednávání běžných řezatelných umyvadel je třeba brát v úvahu toleranci ± 2 mm na každé straně.

UPOZORNĚNÍ:

Neřezané šířky umyvadlové desky (1200, 1500, 1800 mm) vykazují běžné keramické tolerance. Pokud jsou pro zabudování požadovány přesné šířky, jsou zapotřebí řezy i pro šířky 1200, 1500 a 1800 mm. **Žádné krycí desky nejsou k dostání!** Pouze pro instalaci do niky.

Upozorňujeme na příplatek za přířez!

Příplatek za řezání
 - z jedné strany: 1 364 Kč
 - z obou stran: 2 728 Kč

	M i n i m á l n í m í r y		
	přířez možný do (mm)	vlevo min. (mm)	vpravo min. (mm)
PALACE			
H811704	900	450	450
H812704	900	450	450

OBJEKT:

Č. OBJEDNÁVKY:

INSTALATÉR:

VELKOOBCHODNÍK:
 (nebo přiložit formulář k objednávce)

DATUM:

PODPIS:

OBJEDNÁVKOVÝ FORMULÁŘ PRO PŘÍŘEZY U ŘEZATELNÝCH UMYVADEL

PŘED VYPLNĚNÍM FORMULÁŘ ZKOPÍRUJTE!

Hodící se zaškrtněte, resp. uveďte míru

Objednáváme kusů

Barva

(Při objednávce různých přířezů použijte, prosím, pro každý kus samostatný formulář!)

Umyvadla VAL

H815283 550 mm

H815284 550 mm

asymetrický řez, pravý úhel

Pravouhý řez

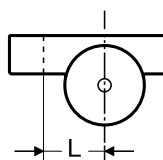

Závazná míra u asymetrického řezu

L (levá) = mm

R (pravá) = mm

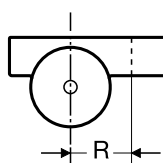

Při objednávání běžných řezatelných umyvadel je třeba brát v úvahu toleranci ± 2 mm na každé straně.

UPOZORNĚNÍ:

Neřezané šířky umyvadlové desky (550 mm) vykazují obvyklé keramické tolerance. Pokud jsou pro zabudování požadovány přesné šířky, jsou potřebné i pro šířky: 550 mm. Žádné krycí desky nejsou k dostání! Upozorňujeme na příplatek za přířez! Příplatek za řezání – z jedné strany: 1 364 Kč	M i n i m á l n í m í r y		
	symetrický řez	asymetrický řez	
	řez max. (mm)	zleva min. / zleva max. (mm)	zprava min. / zprava max. (mm)
VAL			
H815283	–	–	215 / 320
H815284	–	215 / 320	–

OBJEKT:

Č. OBJEDNÁVKY:

INSTALATÉR:

VELKOOBCHODNÍK:
(nebo přiložit formulář k objednávce)

DATUM:

PODPIS:

OBJEDNÁVKOVÝ FORMULÁŘ PRO VYSOKOU SKŘÍŇKU BASE

 OBJEDNACÍ FORMULÁŘ

 CENOVÁ NABÍDKA

BASE
VYSOKÁ SKŘÍŇKA NA MÍRU H402730
PŘED VYPLNĚNÍM FORMULÁŘ ZKOPÍRUJTE!

Hodící se zaškrtněte, resp. uveďte míru

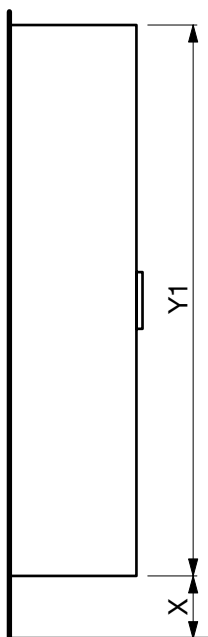
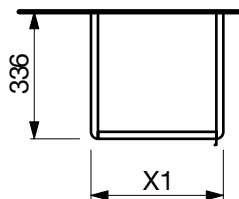
Vysoká skříňka na míru, bočnice korpusu s radiusem

 1 dvířka (soft-close zavírání), s úchytkou
 minimální šířka (X1) = 250 mm / max: 450 mm
 minimální výška (Y1) = 700 mm / max: 1 650 mm

rozměr X1: mm

rozměr Y1: mm

množství: ks

 panty dveří vlevo

 panty dveří vpravo

kulaté nožičky (2 kusy), eloxovaný hliník (lesk)

výška X / číslo výrobku - v kombinaci s nábytkem

 263 mm / **H402990** – Base pro Val

 283 mm / **H402991** – Base pro Laufen Pro S

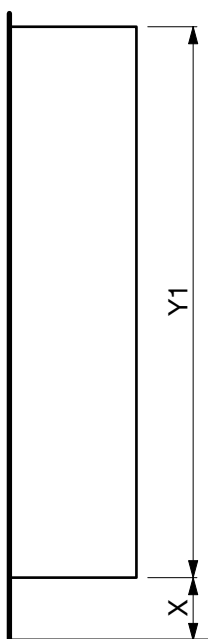
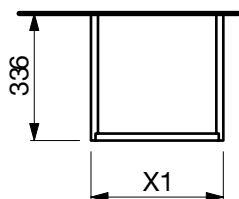
 293 mm / **H402992** – Base pro Laufen Pro S

Vysoká skříňka na míru, bočnice korpusu s výřezem

dveře se systémem push & pull

Laufen Pro S H864960/1/2/3

minimální šířka (X1) = 250 mm / max: 450 mm

minimální výška (Y1) = 700 mm / max: 1 650 mm

rozměr X1: mm

rozměr Y1: mm

množství: ks

 panty dveří vlevo

 panty dveří vpravo

kulaté nožičky (2 kusy), eloxovaný hliník (lesk)

výška X / číslo výrobku - v kombinaci s PACK umyvadlo se skříňkou

 293 mm / **H483105** – Laufen Pro S H864960/1/2/3

Barva:
 bílá mat 260

 bílá lesk 261

 světlý jilm 262

 tmavý jilm 263

 šedá traffic 266

 multicolor 999

OBJEKT:

Č. OBJEDNÁVKY:

INSTALATÉR:

 VELKOOBCHODNÍK:
 (nebo přiložit formulář k objednávce)

DATUM:

PODPIS:

LANI

MODULÁRNÍ SYSTÉM A UMYVADLOVÁ DESKA

PŘED VYPLNĚNÍM FORMULÁŘ ZKOPÍRUJTE!

Hodící se zaškrtněte, resp. uveďte míru



MODULÁRNÍ SYSTÉM (ZÁSUVKOVÝ ELEMENT S UMYVADLOVOU DESKOU 65 MM)

Objednáváme kusů (pro několik různých kombinací barev nebo umyvadel vyplňte prosím jeden formulář na jeden typ)
Rozměry jsou zaokrouhlené (přesné rozměry viz Technické listy)

Výřez(y) pro umyvadlo obj.č.

Výřezy jsou možné pouze pro umyvadla kombinovatelná s modulárními systémy LANI, viz strany 295 - 298.

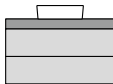
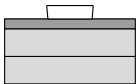
1. Vyberte si umyvadlovou desku (velikost, výřez a barvu) a zásuvkový element

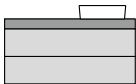
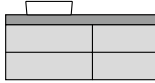
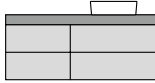
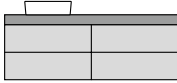
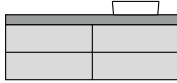
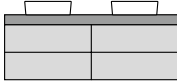
					
Barva desek	800 výřez uprostřed	1000 výřez uprostřed	1200 výřez uprostřed	1200 výřez vlevo	1200 výřez vpravo
Bílá mat	<input type="checkbox"/> H404551112 ... 1	<input type="checkbox"/> H404561112 ... 1	<input type="checkbox"/> H404571112 ... 1	<input type="checkbox"/> H404572112 ... 1	<input type="checkbox"/> H404573112 ... 1
Šedá traffic	<input type="checkbox"/> H405551112 ... 1	<input type="checkbox"/> H405561112 ... 1	<input type="checkbox"/> H405571112 ... 1	<input type="checkbox"/> H405572112 ... 1	<input type="checkbox"/> H405573112 ... 1
Divoký dub	<input type="checkbox"/> H406551112 ... 1	<input type="checkbox"/> H406561112 ... 1	<input type="checkbox"/> H406571112 ... 1	<input type="checkbox"/> H406572112 ... 1	<input type="checkbox"/> H406573112 ... 1
					
Barva desek	1400 výřez vlevo	1400 výřez vpravo	1600 výřez vlevo	1600 výřez vpravo	1600 výřez vlevo a vpravo
Bílá mat	<input type="checkbox"/> H404582112 ... 1	<input type="checkbox"/> H404583112 ... 1	<input type="checkbox"/> H404592112 ... 1	<input type="checkbox"/> H404593112 ... 1	<input type="checkbox"/> H404594112 ... 1
Šedá traffic	<input type="checkbox"/> H405582112 ... 1	<input type="checkbox"/> H405583112 ... 1	<input type="checkbox"/> H405592112 ... 1	<input type="checkbox"/> H405593112 ... 1	<input type="checkbox"/> H405594112 ... 1
Divoký dub	<input type="checkbox"/> H406582112 ... 1	<input type="checkbox"/> H406583112 ... 1	<input type="checkbox"/> H406592112 ... 1	<input type="checkbox"/> H406593112 ... 1	<input type="checkbox"/> H406594112 ... 1

2. Vyberte barvu zásuvkového elementu (. . . = kód barvy zásuvkového elementu)

- 260 Bílá mat 266 Šedá traffic 900 Specialcolor + ____ číslo barvy (40 - 42)
 261 Bílá lesk 267 Divoký dub 999 Multicolor + ____ číslo barvy (60 - 96)





UMYVADLOVÁ DESKA 65 MM VČETNĚ KONZOLÍ (≤1200 mm 2x / >1200 mm 3x)

Objednáváme kusů (pro několik různých kombinací barev nebo umyvadel vyplňte prosím jeden formulář na jeden typ)
Rozměry jsou zaokrouhlené (přesné rozměry viz Technické listy)

Výřez(y) pro umyvadlo obj.č.

Výřezy jsou možné pouze pro umyvadla kombinovatelná s umyvadlovými deskami LANI, viz strany 292 - 294.

1. Vyberte si umyvadlovou desku (velikost a výřez)

				
výřez uprostřed	výřez uprostřed	výřez vlevo	výřez vpravo	výřez vlevo a vpravo
<input type="checkbox"/> H404641 (600)	<input type="checkbox"/> H404671 (1200)	<input type="checkbox"/> H404672 (1200)	<input type="checkbox"/> H404673 (1200)	<input type="checkbox"/> H404674 (1200)
<input type="checkbox"/> H404651 (800)	<input type="checkbox"/> H404681 (1400)	<input type="checkbox"/> H404682 (1400)	<input type="checkbox"/> H404683 (1400)	<input type="checkbox"/> H404684 (1400)
<input type="checkbox"/> H404661 (1000)	<input type="checkbox"/> H404691 (1600)	<input type="checkbox"/> H404692 (1600)	<input type="checkbox"/> H404693 (1600)	<input type="checkbox"/> H404694 (1600)

2. Vyberte barvu umyvadlové desky

- 260 Bílá mat 266 Šedá traffic 267 Divoký dub

OBJEKT:

Č. OBJEDNÁVKY:

INSTALATÉR:

VELKOOBCHODNÍK:
(nebo přiložit formulář k objednávce)

DATUM:

PODPIS:

OBJEDNÁVKOVÝ FORMULÁŘ PRO VANY SONAR

LAUFEN

SONAR

VANY S OTVORY PRO PĚTIOTVOROVÉ VANOVÉ BATERIE

PŘED VYPLNĚNÍM FORMULÁŘ ZKOPÍRUJTE!

Hodící se zaškrtněte, resp. uveďte míru

Objednáváme kusů

(v případě většího počtu van vyplňte samostatný formulář pro každý typ vany)

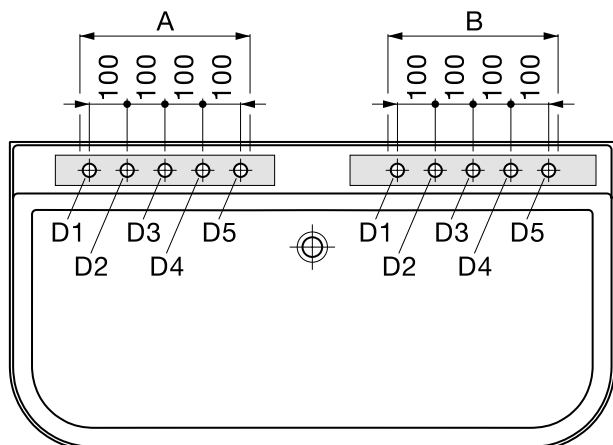

- H2203470000361 Vana ke stěně (D - tvar)**
5 otvorů pro baterii, vzdálenost mezi jednotlivými
otvory 100 mm

Pozice vrtání:

Pozice A

Pozice B

Vanová pětiotvorová baterie:

Kartell • LAUFEN, obj. č. H3223350042821

rozměry vrtání:

D1 = \varnothing 30 mm / D2 = \varnothing 40 mm / D3-D5 = \varnothing 30 mm

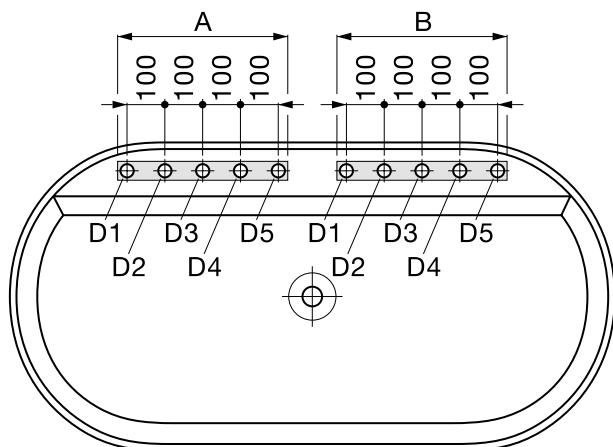

- H2213420000361 Vana samostatně stojící**
5 otvorů pro baterii, vzdálenost mezi jednotlivými
otvory 100 mm

Pozice vrtání:

Pozice A

Pozice B

Vanová pětiotvorová baterie:

Kartell • LAUFEN, obj. č. H3223350042821

rozměry vrtání:

D1 = \varnothing 30 mm / D2 = \varnothing 40 mm / D3-D5 = \varnothing 30 mm

OBJEKT:

Č. OBJEDNÁVKY:

INSTALATÉR:

VELKOOBCHODNÍK:
(nebo přiložit formulář k objednávce)

DATUM:

PODPIS:

OBJEDNÁVKOVÝ FORMULÁŘ PRO VARIABILNÍ ROZMĚRY

KARTELL • LAUFEN

VANA VYROBENÁ NA MÍRU

PŘED VYPLNĚNÍM FORMULÁŘ ZKOPÍRUJTE!

Hodící se zaškrtněte, resp. uveďte míru

Objednáváme kusů

Barva

(Při objednávání různých produktů, použijte prosím samostatný formulář pro každý výrobek!)

Vana Kartell • LAUFEN

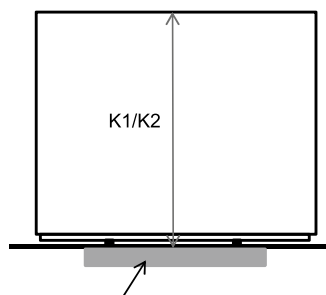
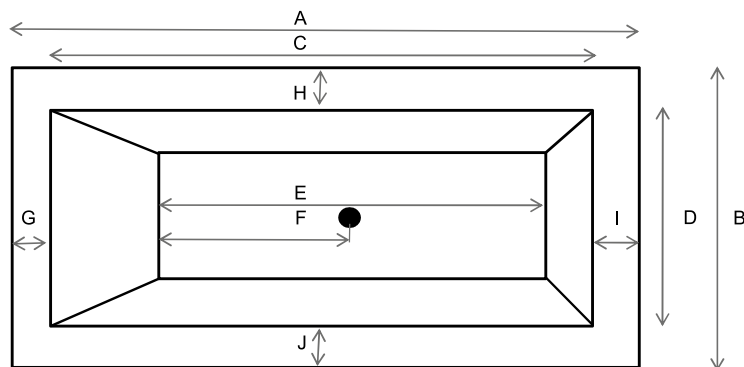

Požadované místo v podlaze pro sifon.
Instalace volně stojící varianty.

Daný rozměr:

A 1800 mm
B 920 mm
C 1600 mm
D 700 mm
E 1120 mm
F 765 mm
G 75 mm
H 110 mm
I 125 mm
J 110 mm
K1 590 mm
K2 540 mm

Váš požadavek:

..... (min. 1630 mm)
..... (min. 730 mm)
1600 mm (daný rozměr)
700 mm (daný rozměr)
1120 mm (daný rozměr)
765 mm (daný rozměr)
..... (min. 15 mm)
..... (min. 15 mm)
..... (min. 15 mm)
..... (min. 15 mm)
590 mm (daný rozměr) pro L panel variantu
540 mm (daný rozměr) pro volně stojící variantu

Požadované možnosti:

- s levým L panelem *
 s pravým L panelem *
 volně stojící varianta **
- běžný přepad
 skrytý přepad
 otvor pro přepad

Systémy:

- 616 s osvětleným otvorem pro přepad
 627 s osvětleným otvorem pro přepad,
s mlhou a s vzduchovou masáží

* s rámem
** bez rámu

Speciální požadavky:

.....

.....

PROJEKT:

INSTALATER:

PRODEJCE:

OBJEDNÁVKOVÝ FORMULÁŘ PRO VARIABILNÍ ROZMĚRY

LAUFEN

LAUFEN PRO S

SPRCHOVÁ VANIČKA MARBOND NA MÍRU H211187

PŘED VYPLNĚNÍM FORMULÁŘ ZKOPÍRUJTE!

Hodící se zaškrtněte, resp. uveďte míru

Objednáváme kusů

(pro objednávku několika sprchových vaniček různých typů vyplňte vždy jeden formulář pro jeden typ vaniček)

Barva:

000 bílá

078 antracit

079 betonově šedá

129 cafe mat

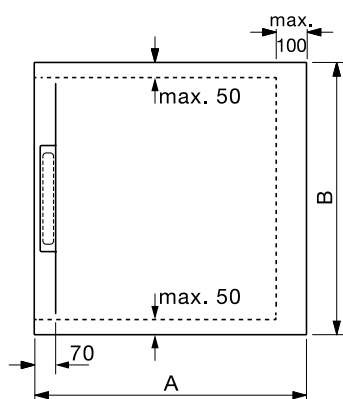

Pro základní rozměr (A x B) s odtokem na krátké straně
900 x 900 mm

Řezatelné maximálně ze 3 stran.

rozměr A: mm

rozměr B: mm

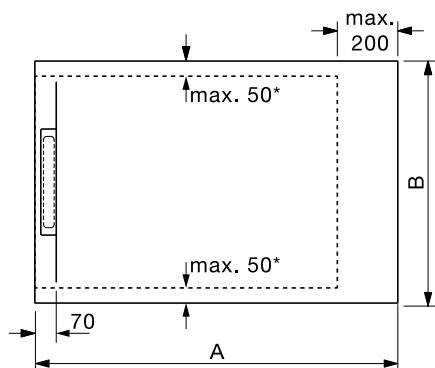

Pro základní rozměr (A x B) s odtokem na krátké straně
1 000 x 800 mm / 1 000 x 900 mm / 1 200 x 800 mm /

1 200 x 900 mm / 1 400 x 800 mm / 1 400 x 900 mm /

1 600 x 800 mm / 1 600 x 900 mm / 1 800 x 800 mm /

1 800 x 900 mm / 2 000 x 800 mm / 2 000 x 1000 mm

Řezatelné maximálně ze 3 stran.

rozměr A: mm

rozměr B: mm

Rozměrová tolerance pro sprchové vaničky na míru
(+3 mm / -3 mm) je vyhrazena!

* Při řezu více než 25 mm může mít sprchová vanička
výškový rozdíl až 2 mm.

Jiné velikosti a zakázkové produkty na vyžádání.

OBJEKT:

Č. OBJEDNÁVKY:

INSTALATÉR:

VELKOOBCHODNÍK:
(nebo přiložit formulář k objednávce)

DATUM:

PODPIS:

OBJEDNÁVKOVÝ FORMULÁŘ PRO VARIABILNÍ ROZMĚRY

LAUFEN

LAUFEN PRO

SPRCHOVÁ VANIČKA MARBOND NA MÍRU H212950

PŘED VYPLNĚNÍM FORMULÁŘ ZKOPÍRUJTE!

Hodící se zaškrtněte, resp. uveďte míru

Objednáváme kusů

(pro objednávku několika sprchových vaniček různých typů vyplňte vždy jeden formulář pro jeden typ vaniček)

Barva:

000 bílá 077 světle šedá 078 antracit 079 betonově šedá 080 černá 186 béžová

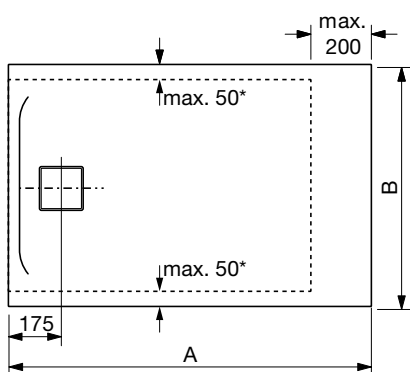

Pro základní rozměr (A x B) s odtokem na krátké straně
800 x 800 mm / 900 x 900 mm / 1000 x 800 mm /
1000 x 900 mm / 1000 x 1000 mm / 1200 x 800 mm /
1200 x 900 mm / 1200 x 1000 mm / 1200 x 1200 mm /
1400 x 700 mm / 1400 x 800 mm / 1400 x 900 mm /
1500 x 1500 mm / 1600 x 700 mm / 1600 x 800 mm /
1600 x 900 mm / 1800 x 800 mm / 1800 x 900 mm
Řezatelné maximálně ze 3 stran.

rozměr A: mm

rozměr B: mm

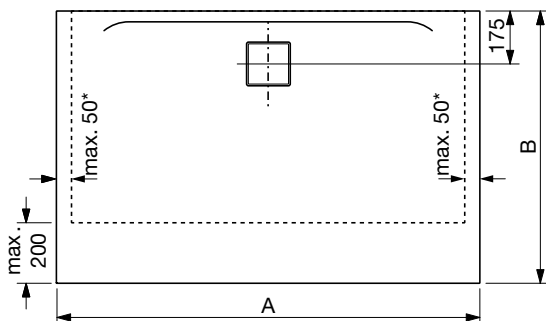

Pro základní rozměr (A x B) s odtokem na delší straně
1400 x 800 mm / 1400 x 900 mm / 1400 x 1000 mm /
1600 x 800 mm / 1600 x 900 mm / 1600 x 1000 mm /
1800 x 800 mm / 1800 x 900 mm / 1800 x 1000 mm /
2000 x 1000 mm
Řezatelné maximálně ze 3 stran.

rozměr A: mm

rozměr B: mm

Rozměrová tolerance pro sprchové vaničky na míru
(+3 mm / -3 mm) je vyhrazena!

* Při řezu více než 25 mm může mít sprchová vanička
výškový rozdíl až 2 mm.

Jiné velikosti a zakázkové produkty na vyžádání.

OBJEKT:

Č. OBJEDNÁVKY:

INSTALATÉR:

VELKOOBCHODNÍK:
(nebo přiložit formulář k objednávce)

DATUM:

PODPIS:

OBJEDNÁVKOVÝ FORMULÁŘ PRO VARIABILNÍ ROZMĚRY

LAUFEN SOLUTIONS SPRCHOVÁ VANIČKA MARBOND NA MÍRU H216440

PŘED VYPLNĚNÍM FORMULÁŘ ZKOPÍRUJTE!

Hodící se zaškrtněte, resp. uveďte míru

Objednáváme kusů

(pro objednávku několika sprchových vaniček různých typů vyplňte vždy jeden formulář pro jeden typ vaniček)

Barva:

000 bílá

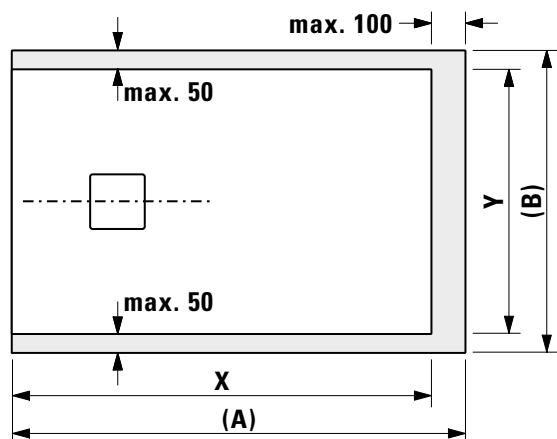

Pro základní rozměr (A x B) 900 x 900 mm /
1000 x 1000 mm / 1000 x 900 mm /
1200 x 800 mm / 1200 x 900 mm / 1200 x 1000 mm
Řezatelné maximálně ze 3 stran.

rozměr X: mm

rozměr Y: mm

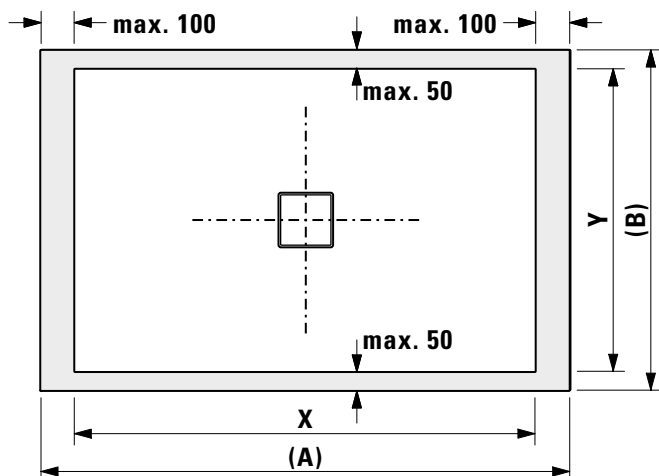

Pro základní rozměr (A x B) 1400 x 900 mm /
1600 x 900 mm
Řezatelné ze všech 4 stran.

rozměr X: mm

rozměr Y: mm

Rozměrová tolerance (+3 mm / -3 mm) je vyhrazena!

OBJEKT:

Č. OBJEDNÁVKY:

INSTALATÉR:

VELKOOBCHODNÍK:
(nebo přiložit formulář k objednávce)

DATUM:

PODPIS:

PŘEHLED BAREV ZDRAVOTNICKÉ KERAMIKY

CLEANET RIVA

Bílá LCC	Bílá LCC Active	Bílá mat	Černá lesk	Černá mat

CLEANET NAVIA

Bílá LCC	Bílá LCC Active	Bílá mat

CLEANET ALVIA

Bílá LCC

SONAR

PALOMBA COLLECTION

Bílá	Bílá LCC	Bílá mat

ILBAGNOALESSI

Bílá LCC	Bílá mat	Černá mat	Café mat

KARTELL • LAUFEN

Bílá	Bílá LCC	Bílá LCC Active	Bílá mat	Černá lesk	Černá mat	Grafit mat	Šedá mat

THE NEW CLASSIC

Bílá	Bílá LCC	Bílá mat	Bohemian	Cosmopolitan	Ornamental

LIVING SQUARE

PALACE

Bílá

LIVING SAPHIRKERAMIK

Bílá	Bílá LCC	Černá mat	Grafit mat

LIVING CITY

Bílá	Bílá mat

INO

Bílá	Bílá LCC	Bílá mat	Černá mat	Grafit mat

VAL

Bílá	Bílá LCC	Bílá LCC Active	Bílá mat	Černá lesk	Černá mat	Grafit mat	Šedá mat

MEDA

Bílá	Bílá LCC	Bílá mat	Černá mat	Grafit mat

LAUFEN PRO S

Bílá	Bílá LCC	Bílá LCC Active

LAUFEN PRO A

Bílá	Bílá LCC	Bílá LCC Active	Černá mat

LAUFEN PRO B

Bílá	Bílá LCC

LAUFEN PRO

Bílá	Bílá LCC	Bílá LCC Active	Bílá mat	Černá mat

LUA

Bílá	Bílá LCC	Bílá mat

FLORAKIDS

Bílá	Bílá a červená	Bílá a zelená	Červená	Zelená

PŘEHLED BAREV NÁBYTKU

LAUFEN

SONAR

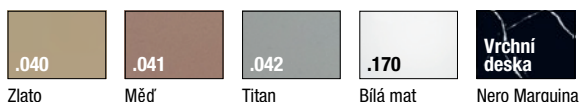

.140 = Zlato & Nero Marquina
 .141 = Měď & Nero Marquina
 .142 = Titan & Nero Marquina
 .143 = Bílá mat & Nero Marquina

ILBAGNOALESSI

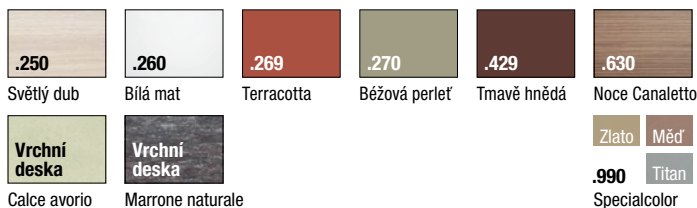

Zlato Měď
 Titan
 .990 Specialcolor = metalický
 .999 Multicolor = matný lak

KARTELL • LAUFEN

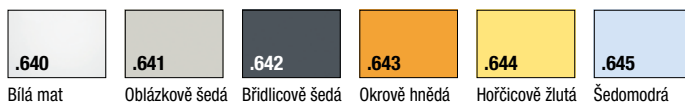

THE NEW CLASSIC



INO

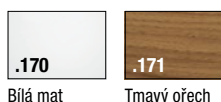

MEDA

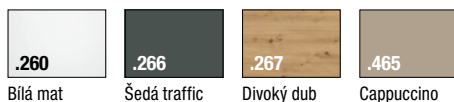

Zlato Měď
 Titan
 .990 Specialcolor = metalický
 .999 Multicolor = matný lak

LAUFEN PRO S



.999 Multicolor = matný lak

LAUFEN PRO A



LANI



Zlato Měď
 Titan
 .990 Specialcolor = metalický
 .999 Multicolor = matný lak

BASE



.999 Multicolor = matný lak

BASE 2.0



Zlato Měď
 Titan
 .990 Specialcolor = metalický
 .999 Multicolor = matný lak

JUNA



Zlato Měď
 Titan
 .990 Specialcolor = metalický
 .999 Multicolor = matný lak

SPACE pro VAL



.999 Multicolor = matný lak

ARUN



Zlato Měď
 Titan
 .990 Specialcolor = metalický
 .999 Multicolor = matný lak

PŘEHLED BAREV NÁBYTKU

LAUFEN











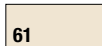
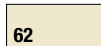
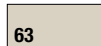





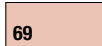
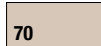



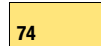



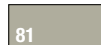
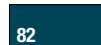

SPECIALCOLOR 990

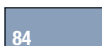
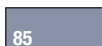
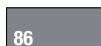
Matný lak. Tyto 3 barvy se objednávají pomocí jednotného barevného kódu (990). Do textu objednávky prosím uveďte číslo a název požadované barvy.

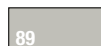
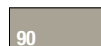
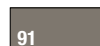
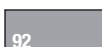
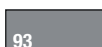
 40 Zlato	 41 Měď	 42 Titan
---	--	--

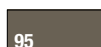





MULTICOLOR 999

Matný lak. Těchto 40 barev se objednává pomocí jednotného barevného kódu (999). Do textu objednávky prosím uveďte číslo a název požadované barvy.



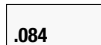
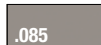





 60 White matt	 61 Oyster white	 62 Ivory	 63 Grey white	 64 Biscuit	 65 Grey beige	 66 Quartz grey	 67 Sepia brown
 68 Grey brown	 69 Antique pink	 70 Lavender rose	 71 Orchid	 72 Nutmeg	 73 Purple grey	 74 Mustard yellow	 75 Honey yellow
 76 Ochre brown	 77 Orange red	 78 Firebrick	 79 Dark red	 80 Sage green	 81 Reed green	 82 Green blue	 83 Grey blue
 84 Pastel blue	 85 Pigeon blue	 86 Smoky blue	 87 Pacific blue	 88 Cobalt blue	 89 Light grey	 90 Pebble grey	 91 Stone grey
 92 Ash grey	 93 London grey	 94 Traffic grey	 95 Anthracite	 96 Black	 97 Terracotta	 98 Pearl beige	 99 Dark brown

PŘEHLED BAREV PŘÍSLUŠENSTVÍ

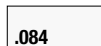
DISKY

 .081 Jantar	 .082 Oranžová	 .084 Transparentní	 .085 Smoky grey	 .090 Bílá neprůhledná	 .091 Černá neprůhledná	 .092 Smaragdově zelená	 .093 Pudrově růžová
--	---	--	---	---	--	---	---

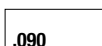
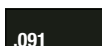
PŘÍSLUŠENSTVÍ

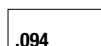
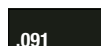
 .081 Jantar	 .082 Oranžová	 .083 Modrá	 .084 Transparentní	 .085 Smoky grey	 .086 Chrom	 .087 Imitace zlata	 .089 Měď
 .090 Bílá neprůhledná	 .091 Černá neprůhledná	 .092 Smaragdově zelená	 .093 Pudrově růžová	 .094 Bílá mat	 .091 Černá mat		

CASE – DRŽÁKY NA RUČNÍK

 .104 Eloxovaný hliník (lesk)	 .105 Světlý hliník (mat)	 .106 Tmavý hliník (mat)
---	--	---











LANI – DRŽÁKY NA RUČNÍK

 .004 Chrom	 .268 Bílá mat	 .450 Černá mat	 .090 Kartáčovaná nerez ocel
--	---	---	---

PŘEHLED BAREV VODOVODNÍCH BATERIÍ

 .004 Chrom	 .001 PVD zlatá lesklá	 .081 PVD titan černý mat	 .082 PVD zlatorůžová	 .083 PVD světle zlatá matná	 .090 PVD inox kartáčovaná ocel
---	---	--	--	---	--

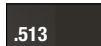
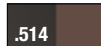
ADA

 .501 PVD nerez/ bílá lesklá	 .502 PVD nerez/ bílá matná	 .503 PVD nerez/ černá matná	 .504 PVD nerez/ kávová matná	 .505 PVD nerez/ mramor bílý	 .506 PVD nerez/ mramor černý
 .511 PVD černá/ bílá lesklá	 .512 PVD černá/ bílá matná	 .513 PVD černá/ černá matná	 .514 PVD černá/ kávová matná	 .515 PVD černá/ mramor bílý	 .516 PVD černá/ mramor černý



LAUFEN

space

PRAGUE

Informace a služby zákazníkům

I.P. Pavlova 5

120 00 Praha 2

☎ + 420 / 296 337 701

laufenspace@cz.laufen.com

www.laufenspaceprague.com

LAUFEN CZ s.r.o.

I. P. Pavlova 2

120 00 Praha 2

ČESKÁ REPUBLIKA

www.laufen.cz

LAUFEN