



LAGUNA

BADWELTEN

Doporučený maloobchodní ceník
LAGUNA BADWELTEN
2022 - 2023

platnost od 1.7.2022, rozměry v mm, uvedené ceny v EUR bez DPH

CENÍK LAGUNA 2022 - 2023

platný od 1. 7. 2022

OBSAH (dle listů .pdf)

Technické informace	3
Návod pro instalaci a péči	8
High Line 300	14
High Line 250	28
High Line 200	47
High Line 150	69
CONCEPT LINE - Laola	91
Wings	107
Kera.round	118
Loft	126
Life Plus	137
Manhattan	150
Magic	164
Feo	217
Bea	233
Kera.time	252
Modern classic	260
Reflex	270
Neo	294
Platino 2.0	303
Doplňkový sortiment - Doplnkové skříňky pro všechny programy	347
Industrial Design doplnkové skříňky	378
Plochá zrcadla pro všechny programy	387
Vestavné skříňky s oboustranným zrcadlem	397
Zrcadlové skříňky s oboustranným zrcadlem	407
Zrcadlové skříňky s jednostranným zrcadlem	429
Příslušenství pro všechny programy	438
EASY LINE – Brio	450
Joy	467
Pronto	485
Facto	503
Kera.home	522

Přehled šířek umyvadel:

šířka v mm program	600	700	800	900	1000	1100	1200	1300	1400	1500	1600	1700	1800
high line 300	X			X			XO						
high line 250	X			X			X		O				
high line 200	X			X			XO		XO				
high line 150	X		X		XO		XO						
Laola				X			X		X				O
Wings				X			X		X				
kera.round	X		X		X		X						
Loft		X		X			X		XO				
Life plus	X			X			XO		XO				
Manhattan				X			XO		XO		O		
Magic*	X	X	X	X	X		XO	XO					
Feo / Bea	X	X	X	X	X		XO						
kera.time	X		X	X			X						
modern classic°		X	pa.	pa.	X	pa.	pa.	X	pa.	pa.	pa.	O	pa.
Reflex°			X	pa.	X	pa.	X	pa.	pa.	pa.	pa.	O	pa.
Neo		X		pa.	pa.	pa.	pa.	pa.	pa.	pa.	pa.		
Platino 2.0°	X	pa.	pa.	pa.	pa.	pa.	pa.	pa.	pa.	pa.	pa.	pa.	pa.
brio				X			X						
joy		X		X			X		XO				
pronto		X			X		X		XO			XO	
facto		X			X		XO						
kera.home	X		X	X			X						

V závislosti na programu se dané rozměry mohou mírně lišit.

Přesné rozměry lze nalézt v informacích o výrobku.

* Keramická umyvadla jsou dostupná i ve středních rozměrech.

° Plánovací program - umyvadlo lze navrhnout přesně na milimetr

X = jednotlivá umyvadla O = dvojitá umyvadla pa. = variabilní

Koupelna pro hosty:

šířka v mm hloubka v mm	500 365	504 255	506 305	512 454	512 345	530 310	606 350	612 337	606 401	620 400	606 448	612 395	653 365	666 410	920 400	1220 400
Laola									X							
Wings											X					
Loft				X												
Life plus										X					X	X
Manhattan							X									
Magic						X										
Feo / Bea		X	X													
kera.time	X															
Platino 2.0°												X	X	X		
brio								X								
joy					X											
kera.home	X															

UPOZORNĚNÍ:

Technické změny, rozměrové tolerance, chyby vč. typografických chyb nebo barevné variace jsou vyhrazeny pro výrobce a neopravují k reklamaci.

Přehled používaných materiálů:

materiál program	litý minerální materiál	STONEPLUS	keramika	sklo	porcelánová keramika
high line 300		X		X	
high line 250		X		X	
high line 200			X		X
high line 150			X		
Laola		X		X	
Wings		X		X	
kera.round			X		
Loft		X			
Life plus		X		X	
Manhattan	X	X		X	
Magic			X		
Feo / Bea		X	X		
kera.time			X		
modern classic		X			
Reflex		X			
Neo		X			
Platino 2.0	X	X	X	X	X
brio	X				
joy	X				
pronto			X		
facto	X		X		
kera.home			X		

Přehled možností umyvadel na míru:

program	na míru	se 3 otvory	bez otvorů pro armaturu*
high line 300		SG	SG
high line 250		SG	SG
Laola		S	SG
Wings			SG
Loft		S	S
Life plus		SG	SG
Manhattan		SG	SG
Feo / Beo		S	S
modern classic		S	S
Reflex		SG	SG
Neo		S	S

Prosím, berte na vědomí delší dobu dodání a příplatek!

*nelze kombinovat s Clou systémem

S = STONEPLUS

G = Sklo

UPOZORNĚNÍ:

Technické změny, rozměrové tolerance, chyby vč. typografických chyb nebo barevné variace jsou vyhrazeny pro výrobce a neopravňují k reklamaci.

Přehled skříněk pod umyvadlo, výška:

Výška v mm	160	240	320	440	480	560	640	720
program								
high line 300					X			
high line 250						X		
high line 200					X			
high line 150						X		
Laola					X			
Wings					X			
kera.round					X			
Loft					X			
Life plus						X		
Manhattan					X			
Magic					X			
Feo / Bea							X	
kera.time					X			
modern classic					X		X	
Reflex		X	X		X	X		
Neo						X		
Platino 2.0	X	X	X		X	X		
brío					X			
joy					X			
pronto				X				
facto					X			X
kera.home					X			

Materiály umyvadel

Porcelánová keramika

Produkt s vynikajícími fyzikálními a mechanickými vlastnostmi, který splňuje a překračuje všechny průmyslové specifikace nebo standardy.

Porcelánová keramika má homogenní povrch s vysokou hustotou. Materiál se vyznačuje odolností vůči alkáliím a chemikáliím; je stálobarevný a má vysoce kvalitní reálně vypadající barvu; snadno se čistí, je ohnivzdorný a vysoce odolný proti poškrábání. Abyste si zajistili dlouhou životnost výrobku, věnujte prosím pozornost následujícím pokynům pro péči.

Čištění a péče:

Odstranění lehkých skvrn a stop: Použijte vlhký hadřík a neutrální čisticí prostředek, např. univerzální čistič, čistič skla (na alkoholové bázi a bez silikonů) nebo jemný octový čistič. Poté povrch opláchněte čistou vodou, aby na něm nezůstali zbytky čisticích prostředků.



UPOZORNĚNÍ:

Technické změny, rozměrové tolerance, chyby vč. typografických chyb nebo barevné variace jsou vyhrazeny pro výrobce a neopravňují k reklamaci.

Materiály umyvadel

Litý minerální materiál

Litý minerální materiál je technický termín pro materiál skládající se z minerálních plniv, jako je křemenný písek nebo horninový prach a pojivo (polyester nebo epoxidová pryskyřice). Materiál se nalije do forem. Hotové umyvadlo je potaženo vrstvou 1 až 2 mm silné polyesterové pryskyřice (gelcoat), která dodává umyvadlu jeho barvu. Tento materiál dodává umyvadlu také jeho vysoce lesklý povrch.

Umyvadla z litého minerálu mají neporézní povrch a nízkou tepelnou vodivost, díky čemuž je povrch umyvadla příjemný na dotek. Umyvadlo má dlouhodobou životnost, je odolné proti poškození a také proti běžnému čištění v domácnosti (aceton).

- **Čištění a péče**

O minerální litinu je třeba pečovat za použití měkké houby/hadříku a neabrazivních tekutých čistících prostředků, speciálních přípravků pro čištění výrobků z litého minerálu nebo za použití vhodných čistících prostředků (např. Cramer).

- **Opravy:**

Malé škrábance lze odstranit pomocí speciální opravné sady (např. Cramer).

Nicméně použití této opravné sady není vždy vhodné a může mít za následek barevné odchylny na povrchu.



STONEPLUS

Oba materiály umyvadel byly navrženy na bázi modifikovaných polymerů, díky nimž jsou odolnější a pevnější než standardní umyvadla z minerálních slitin. Tyto dva materiály umyvadel se dále vyznačují svým hladkým a teplým povrchem, odolností proti kolísání teploty, vystavení UV záření, barvení a poprasování. Snadno se také opravují.

- **Čištění a péče**

Díky ultrahygienickému povrchu je čištění umyvadla velmi rychlé a snadné. Povrch by měl být ošetřen za pomoci měkké houby/hadříku a neabrazivními tekutými čistícími prostředky, speciálními přípravky pro čištění nebo za použití speciálního čistícího prostředku (např. Cramer).

- **Opravy:**

Přídavný povlak chrání umyvadlo z litého minerálního materiálu před poškozením.

Opravnou sadu lze použít i při větším poškození.



UPOZORNĚNÍ:

Technické změny, rozměrové tolerance, chyby vč. typografických chyb nebo barevné variace jsou vyhrazeny pro výrobce a neopravňují k reklamaci.

Keramika

Glazovaná keramika je velmi odolným materiálem, který je odolný vůči teplu a poškrábání. Hladký a snadno ošetřující povrch je odolný vůči běžným čistícím prostředkům a je ideální pro použití v koupelnách či toaletách. Tvrdé a těžké předměty dopadající na povrch umyvadla mohou způsobit praskliny a poškození povrchu umyvadla. Kovové předměty mohou také zanechat otěrové stopy na povrchu umyvadla. Tyto šedé čáry vypadají velmi podobně jako praskliny, ale lze je snadno odstranit speciálním čistícím prostředkem bez poškození glazované vrstvy.

- **Čištění a péče:**

Pro čištění doporučujeme běžné maloobchodní čistící prostředky nebo octové čistící prostředky. Pro jemné a důkladné čištění doporučujeme vhodné čistící prostředky (např. Cramer). Oděrky od kovových předmětů lze nejlépe odstranit pomocí speciální gumy (zn. Cramer).

- **Opravy:**

Menší poškození lze opravit pomocí speciální opravné tyčinky (zn. Cramer). Opravná sada se používá pro větší poškození – např. náraz na okraj umyvadla. Bohužel není možné opravit vlasové trhliny a praskliny způsobené pnutím.



Sklo

Sklo (pocházející s germánské „glasy“ = lesklá hmota) je produkt získaný tavením při vysokých teplotách směsi křemenného písku, sody, uhličitanu draselného, vápence a dalších přísad. V závislosti na výrobní technice a přísadách materiál tuhne na sklo různých vlastností. Sklo je extrémně tvrdý a odolný materiál, který se také velmi snadno čistí. Skleněná umyvadla jsou vyrobena z plaveného skla. Tento populární typ skla nabízí mnoho výhod, např. plavené sklo nevytváří prakticky žádné bubliny, skvrny nebo inkluze částic. Je odolný proti prasknutí a poškrábání.

- **Čištění a péče:**

Skleněné povrchy by se měly čistit pouze přírodními, čistícími prostředky, methylovanou lihovinou nebo speciálními čistícími prostředky na sklo (např. čistící pěna Cramer).

- **Opravy:**

Jakmile je sklo rozbité, nelze jej opravit. Některé druhy skla umožňují odstraňování hlubokých škrábanců pomocí speciálního technického vybavení. Nátěr na spodní hraně umyvadla lze opravit pomocí opravné sady.



Qsolid

Tento umyvadlový materiál sestává z více než 90% křemene, díky čemuž je mimořádně tvrdý a odolný vůči opotřebení. Křemenné částice jsou vrstveny v různých velikostech zrn, stlačeny a následně zhutněny při vysokých teplotách. Je to první a jediný křemenný povrch s bakteriostatickou hygienickou bariérou.

- **Čištění a péče:**

Pro odstranění nečistot, oleje a mastnoty doporučujeme použít čistící pěnu na zrcadlové povrchy v kombinaci s měkkým hadříkem (zn. Cramer). Zatuhlé skvrny lze odstranit také za pomoci speciální pasty na péči o akrylové/smaltované látky (zn. Cramer).



UPOZORNĚNÍ:

Technické změny, rozměrové tolerance, chyby vč. typografických chyb nebo barevné variace jsou vyhrazeny pro výrobce a neopravňují k reklamaci.

Návod pro instalaci a péči:

- Přečtěte si pečlivě návod pro instalaci a péči (přiložen v krabici s příslušenstvím pro montáž). Kromě toho se také informujte u svého prodejce anebo navštivte naše internetové stránky: www.laguna-badwelten.de.
- Veškerá montáž, elektro a vodovodní instalace musí být provedena kvalifikovanými pracovníky. Elektroinstalace dle DIN VDE 0100-701 (VDE 0100-701):2008-10 - elektrifikovaná zrcadla/plocha zrcadla musí mít minimální vzdálenost 600 mm od nejbližšího zdroje vody. Je nutné dodržovat bezpečnostní předpisy a normy platné v příslušné zemi.
- Bezpečnostní upozornění: Při nesprávné montáži na stěnu hrozí riziko úrazu při pádu nábytku. Před montáží na stěnu je nutno se ujistit, že spoje jsou z betonu s pevnostní třídou C 20/25. V případě, že jsou k instalaci vyžadovány speciální upevňovací prvky, doporučujeme se poradit s vaším prodejcem anebo instalaci specializovanou osobou. Ujistěte se, že ve stěně, na kterou budete nábytek instalovat, není žádná elektrická instalace, vodovodní/odpadní trubky, aby nedošlo k jejich poškození. Stěna musí být zcela rovná a hladká.
- Bezpečnostní upozornění: Nesprávně nainstalovaná kosmetická zrcátka mohou způsobit zranění osob. Přílnavost přísavek musí být zkontrolována, když je jednotka instalována, pokaždé, když je jednotka vyčištěna a čas od času dle potřeby. Jakákoli odpovědnost za doplňková kosmetická zrcátka je vyloučena. Osoba, které instaluje přísavku, je odpovědná za správnou instalaci a kontrolu vakuové povrchové plochy použité pro připevnění přísavky zrcátka.
- Chraňte všechny spoje, které přichází do styku s vodou použitím neutrálního silikonu. Všechny silikonové kloubové spoje potřebují údržbu a musí být po několika letech vyměněny v případě potřeby.
- Pro utěsnění spojů mezi umyvadlem a nábytkem použijte výhradně neutrální silikon.
- U jednotek, které jsou v blízkosti vany nebo sprchy je nutná minimální vzdálenost 600 mm nebo instalace sprchové zástěny.
- Při montáži ventilů dodržujte třídu přepadu umyvadel dle DIN EN 14 688. Použijte kování a sanitární armaturu dle DIN 274-1-2 a DIN EN 31.
- Vyčistěte všechny položky s ochranou folií (dveře, boční panely, atd.) do 48 hod od odstranění ochranné folie.
- Teplota přitékající vody nesmí překročit 55 stupňů Celsia, aby nedošlo k teplotnímu šoku.

UPOZORNĚNÍ:

Technické změny, rozměrové tolerance, chyby vč. typografických chyb nebo barevné variace jsou vyhrazeny pro výrobce a neopravňují k reklamaci.

- Rozměry umyvadel se stanovují dle obvyklé specifické materiální hmotnosti a tolerance rovinnosti stavebních materiálů DIN 18202.
- Pravidelné jemné čištění povrchů dřeva, plastů, chromu, keramických, minerálních litin, atd. je klíčovým faktorem pro dlouhověkost koupelnového nábytku. K čištění používejte pouze jemné čisticí prostředky (1% mýdlové vody) a měkký bavlněný hadřík (nepoužívejte agresivní čisticí prostředky, jako bělidla, kartáče z nerezové oceli, čisticí prášek, ocelové vlny, mikrovlňové hadry).
- Většina kosmetických přípravků, jako krémy, spreje na vlasy, laky na nehty, oleje (tuky) patří k velmi agresivním látkám, které mohou vizuálně změnit povrch výrobku. V případě potřísnění povrch ihned otřete a opláchněte čistou vodou. Více informací na: www.laguna-badwelten.de
- Dřevěné, plastové a lakované povrchy vždy po potřísnění vodou okamžitě utřít do sucha.
- V závislosti na regionu může být kvalita vody odlišná (např. obsah vápníku). Po každém čištění nábytku je třeba okamžitě případné vápenné skvrny vytřít do sucha.
- Zrcadla čistěte měkkým vlhkým hadrem. Vodu po okrajích je třeba okamžitě vytřít do sucha.
- Pravidelné větrání zabraňuje kondenzaci vlhkosti, poškození a tvorbě plísní.
- Další důležité informace o péči o koupelnový nábytek naleznete na stránkách firmy Cramer viz: www.cramer.de.

Informace o záruce

- Po obdržení zboží a před jeho instalací okamžitě zkontrolujte úplnost a případná poškození všech dodaných komponentů. Pozdější stížnosti na zjevné vady nebudou akceptovány.
- Instalaci a připojení k síti (voda, elektřina, atd.) musí být provedeny kvalifikovaným pracovníkem. Nesprávné připojení k síti může mít za následek zranění osob a potencionální ztrátu života.
- V závislosti na světlených podmínkách se barva dekorativních a vysoce odrazných ploch může lišit od barvy vzorků a fotografií v showroomech.
- Záruční doba na vyměnitelné díly podléhající opotřebení (např. krytka systému Clou, osvětlení T5) je záruční doba 6 měsíců.

UPOZORNĚNÍ:

Technické změny, rozměrové tolerance, chyby vč. typografických chyb nebo barevné variace jsou vyhrazeny pro výrobce a neopravňují k reklamaci.

Standard kvality

Naše výrobky a služby jsou průběžně kontrolovány a vyhodnocovány z hlediska jejich souladu s nejnovějšími evropskými standardy kvality:

Bezpečnost a emise

- Zlaté M až RAL GZ 430/2 pro kuchyně a koupelny
- CE prohlášení o shodě osvětlovacích zařízení a umyvadel

Zrcadlo a sklo

- Všechny zrcadlové povrchy a zrcadlová dvířka jsou vyráběna a testována na základě kritérií kvality definovaných v normě DIN EN 1036.
- Kvality posuzované jako vyhovující kritériím kvality definovaným v DIN EN 1036 nesplňují podmínky pro stížnosti a nejsou považovány za vadné.

Keramické a minerální materiály (umyvadla)

- Specifická keramicko-minerální technologie použitá v těchto výrobcích vede k tomu, že každé umyvadlo má svůj individuální tvar. Proto jsou naše výrobky vyráběny a testovány v souladu s normami kvality definovanými v DIN 182020 (tabulka 3, řádek 3) a jsou také podrobeny vizuální kontrole v souladu s RAL GZ 430/2 pro kuchyně a koupelny.
- Tolerance v rovnoměrnosti a rozměrech, které odpovídají normám kvality uvedeným v DIN 18202, nejsou platným důvodem pro uplatnění reklamace.
- Instalátérské práce (voda)
Při instalaci umyvadel a armatur musí být dodržovány rozměry a hodnoty odtoku (přepad, odtok), uvedené v DIN EN 274. U umyvadel je třeba dodržovat rozměry a hodnoty odtoku uvedené v DIN EN 14 688 a DIN EN 31.

Dřevo

- Normy kvality a vizuální kontroly jsou v souladu s RAL GZ 430/2 pro kuchyně a koupelny.
- Normy kvality pro komponenty používané ve vlhkých místnostech (50 – 85% relativní vlhkost).

UPOZORNĚNÍ:

Technické změny, rozměrové tolerance, chyby vč. typografických chyb nebo barevné variace jsou vyhrazeny pro výrobce a neopravňují k reklamaci.

- Povrchy
 - Normy a kvality a vizuální kontroly jsou v souladu s RAL GZ 430/2 pro kuchyně a koupelny.
 - Vizuální prohlídky musí být prováděny podle následujících pokynů:
 - o Vyhodnocení harmonické prezentace ze vzdálenosti 2 až 3 m.
 - o Vyhodnocení detailů ze vzdálenosti přibližně 0,7 m.
 - o Vyhodnocovací základ: normální zrak, rozptýlené denní světlo (žádné přímé sluneční světlo nebo přímé osvětlení pomocí umělého světelného zdroje).
 - o Budou přijímány pouze ty stížnosti, u kterých byla provedena vizuální kontrola, jak je předepsáno v RAL GZ 430/2 pro kuchyně a koupelny.
 - o Vizuální kontrola musí být provedena za světelných podmínek 1000 až 2000 lm při teplotě světla 23 °C.
- Kontrastní body (povrchové vady):
 - Kontrastní bod znamená odchylku barvy, struktury, skvrny, nečistoty, inkluze částic (olej, saze, hmyz apod.) nebo jiné typy povrchových odchylek. Tyto kontrastní body nesmějí být viditelné při kontrole, jak je uvedeno v následujícím textu (viz obrázek).
 - Budou přijímány pouze ty stížnosti, u kterých byla provedena vizuální kontrola, jak je předepsána v RAL GZ 430/2 pro kuchyně a koupelny.

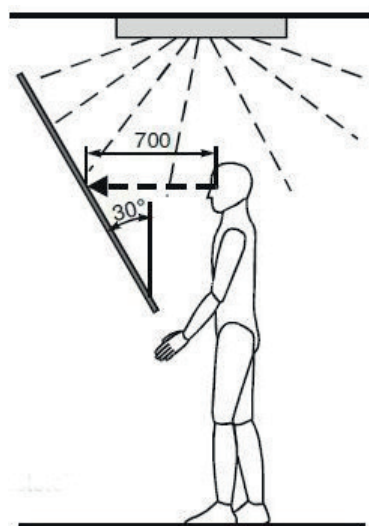

- Světlo odrážející se na vysoce lesklých, kovových a perleťových površích:
 - Koupelnový nábytek s uvedenými povrchy se může lišit svým vizuálním vzhledem v závislosti na místních světelných podmínkách. To může vést k rozdílům ve vnímání vizuálního vzhledu jednotlivce. Světelné podmínky v showroomu se obvykle liší od podmínek v koupelně, což znamená, že materiály mohou odrážet světlo odlišně v různých okolních podmínkách.
 - Žádná společnost, která zpracovává průmyslově vyráběné nábytkové materiály, nemůže převzít záruku za tyto druhy odrazů. Je to proto, že zpracovatelská společnost neví o místních světelných podmínkách a její výroba je přizpůsobena průmyslovým standardům.
- Příznaky opotřebení

Příznaky opotřebení jsou normální událostí a nejsou platným důvodem k reklamaci. Mezi známky opotřebení patří škrábance od šperků, zbytky laků na vlasy, změny barev způsobené nedostatečným čištěním, skvrny způsobené použitím nevhodných hadříků a čisticích prostředků, skvrny a/nebo škrábance z abrazivních částic nečistot nebo nedostačující řádná péče o pochromované připojení na směšovacích a vypouštěcích armaturách.

Chcete-li zachovat vysokou životnost Vašeho koupelnového nábytku, postupujte podle pokynů pro péči o koupelnový nábytek.

UPOZORNĚNÍ:

Technické změny, rozměrové tolerance, chyby vč. typografických chyb nebo barevné variace jsou vyhrazeny pro výrobce a neopravňují k reklamaci.

Symbyly

Následující symbyly naleznete v prodejní příručce Puris. Tyto symbyly Vám poskytnout klíčové informace o produktu a jeho možných kombinací s jinými produkty.



LED emotivní osvětlení

Výrobky označené tímto symbolem jsou vybaveny integrovaným emotivním osvětlovacím systémem LED (nastavitelná barva světla).



Volitelné LED emotivní osvětlení

Výrobky označené tímto symbolem mohou být volitelně vybaveny přídavným snímačem pro LED emotivní osvětlení – PZ 1020 1 (pro zrcadlové skříňky) nebo PZ 1144 1 (pro nástěnná zrcadla).



Silikon

Výrobky označené tímto symbolem vyžadují použití zesítěného silikonu – PZ 1235, je třeba jej objednat samostatně.



Volitelný skrytý přepadový systém

Výrobky označené tímto symbolem mohou být vybaveny dalším skrytým přepadovým systémem – PZ 1109 01.



Vyhřívání zrcadla

Výrobky označené tímto symbolem jsou vybaveny vyhříváním zrcadla. U zrcadel zavěšených na stěnu je vyhřívání ve středu zrcadla, pro zrcadlové skříňky je umístění vyhřívání omezeno, a to na střední dvířka.

LED Srovnávací tabulka

Lumen	100	500	1000	1500	2000	2500	3000	3500	4000
Žárovka	15W	40W	60W 75W	100W	150W	200W			
Úsporná zářivka	3W 5W 7W	11W 15W	20W	23W					
Halogenová zářivka	10W	20W	35W 50W	75W	100W				
LED	3W 5W 8W	10W	20W	30W	50W				

W = watt

Hodnoty uvedené v tabulce jsou pouze orientační, které se mohou lišit v jasů, barvě světla a spotřeby z hlediska použitého osvětlení.

UPOZORNĚNÍ:

Technické změny, rozměrové tolerance, chyby vč. typografických chyb nebo barevné variace jsou vyhrazeny pro výrobce a neopravují k reklamaci.

CLOU systém

Přepad je pro perfektní designové řešení integrován do odtoku a je umístěn za nebo pod umyvadlem (není viditelný pro uživatele). Umyvadlo nemá přepadový otvor a ten tak nenarušuje atraktivní design umyvadla.

Odtok je otevřen a uzavřen jako obvykle tažnou nebo přepínací pákou na armatuře. Ventil se ovládá tahem nebo stlačením páky. Otevírá se zatlačením páky nahoru nebo dolů. Nejsou zde žádné mechanické části umyvadla. Těsnění je integrováno do výpusti a není viditelné.

CLOU systém pro přepouštěcí a vypouštěcí ventily nabízí následující výhody:

- Individuálně přizpůsobitelný různým modelům umyvadel a bidetů
- Vhodné pro baterie s excentrickými pákami
- K dispozici víko ventilu, aby odpovídalo aktuálně dostupné barevné škále baterii
- Snadná údržba – nevyžaduje žádnou údržbu
- Materiál odolný proti korozi
- Samočistící

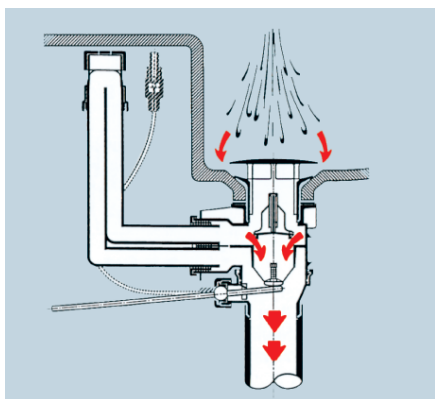

1. Vypouštěcí ventil - otevřený

Voda protéká vypouštěcím ventilem a lapačem pachů přímo do potrubí pro odpadní vodu.

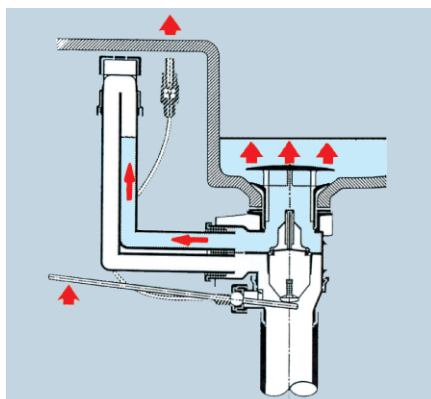

2. Vypouštěcí ventil - uzavřený

Vypouštěcí ventil je uzavřen ovládním excentrické páky. Podle principu spojených nádob je hladina vody udržována rovnoměrně v přepadové trubce.

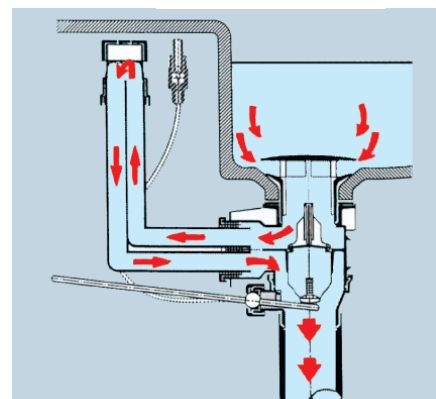

3. Vypouštěcí ventil - otevřený

Jakmile hladina vody dosáhne spodního okraje přepadového otvoru, jakýkoli další proud vody je veden přes pachové uzávěry a umístěn do potrubí pro odpadní vodu. Vypouštěcí ventil se otevírá ovládním excentrické páky. Voda pak z umyvadla zcela vytéká.

UPOZORNĚNÍ:

Technické změny, rozměrové tolerance, chyby vč. typografických chyb nebo barevné variace jsou vyhrazeny pro výrobce a neopravňují k reklamaci.



Barvy čela

G Přední sklo



Č. 894 sklo Optiwhite mat
Vnější hrany v provedení dub
písek



Č. 895 sklo šedá matná
Vnější hrany v provedení dub
písek

Dekory korpusu



Oboutsranný
dekor

Č. 307 sklo
Optiwhite
matná bílá

Nosný materiál
Č. 194
Dub písek



Oboutsranný dekor

Č. 310 sklo šedá
matná

Nosný materiál
Č. 194
Dub písek

Barvy umyvadel

STONEPLUS umyvadla

Skleněná nábytková umyvadla



Č. 61
bílá **STONEPLUS**



Č. 82
Optiwhite bílá



Č. 92
Optiwhite bílá mat

Varianty úchytek



Prémiové „ Push to open silent „
dovírání

Prémiová technika výsuvu a dovírání

Dvířka s integrovaným systémem tlumeného dovírání

Výsuvy a zásuvky

Č. 558

Všechny údaje nezávazné a otevřené. Chyby, omyly a změny vyhrazeny.
2022/2023 - 2,67

Dbejte prosím instrukcí uvedených v záručních a instalačních listech, pokynů pro údržbu a informací
získaných při nákupu.

high line 300 - seznam modelů

Ceny bez DPH v €

Údaj o hloubce odpovídá hloubce korpusu

Ploché zrcadlo

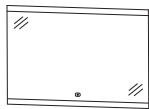

Ploché zrcadlo

LED akrylové pásky nahoře a dole
1 senzor pro ovládání teplého a studeného světla se 3 úrovněmi stmívání
1 LED Konvertor
Tento výrobek obsahuje světelný zdroj energetické třídy: F

Šířka 600 mm

17,1 W / 1607 lumenů / 2700 - 6500 Kelvin

Šířka 900 mm

26,4 W / 2482 lumenů / 2700 - 6500 Kelvin

Šířka 1200 mm

35,7 W / 3356 lumenů / 2700 - 6500 Kelvin

Hloubka v mm	Šířka v mm	Výška v mm	Číslo výrobku	Doraz
28	600	640	F S B 4 3 6 0 0 1	748
28	900	640	F S B 4 3 9 0 0 1	868
28	1200	640	F S B 4 3 1 2 0 1	988
154	609	650	S 2 A 4 4 6 0 S 2	L/R 948
			P Z 1 1 5 0 60	64
			P Z 1 1 3 5 EB	43
154	909	650	S 2 A 4 4 9 0 S 2	L/R 1135
			P Z 1 1 5 0 90	80
			P Z 1 1 3 5 EB	43

Zrcadlové skříňky

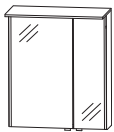

Obr.= vlevo

Zrcadlová skříňka, 600 mm

2 dvířka s oboustranným zrcadlem
2 skleněné police
1 plochým svítidlem LED (8,5 watt)
2 boční osvětlovací profily LED
697 + 2 x 800 lumenů / 2700 - 6500 Kelvin
1 LED konvertor 30 W
1 senzor pro ovládání teplého a studeného světla se 3 úrovněmi stmívání
1 kombinace vypínač / zásuvka
Šířky dvířek: 374 mm / 188 mm
Tento výrobek obsahuje světelný zdroj energetické třídy: F

Volitelné příslušenství:

LED emotivní osvětlení umyvadla
dodatečná dvojitá el. zásuvka

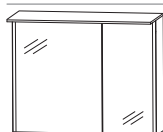

Obr.= vlevo

Zrcadlová skříňka, 900 mm

2 dvířka s oboustranným zrcadlem
2 skleněné police
1 plochým svítidlem LED (13,2 watt)
2 boční osvětlovací profily LED
1081 + 2 x 800 lumenů / 2700 - 6500 Kelvin
1 LED konvertor 60 W
1 senzor pro ovládání teplého a studeného světla se 3 úrovněmi stmívání
1 kombinace vypínač / zásuvka
Šířky dvířek: 574 mm / 288 mm
Tento výrobek obsahuje světelný zdroj energetické třídy: F

Volitelné příslušenství:

LED emotivní osvětlení umyvadla
dodatečná dvojitá el. zásuvka

high line 300 - seznam modelů



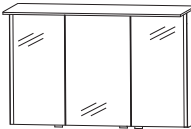

Ceny bez DPH v €

Údaj o hloubce odpovídá hloubce korpusu

Zrcadlové skříňky

	Hloubka v mm	Šířka v mm	Výška v mm	Číslo výrobku	Doraz
 <p>Zrcadlová skříňka, 1200 mm 3 dvířka s oboustranným zrcadlem 2 prostřední stěny 6 skleněných polic 1 plochým svítidlem LED (17,8 watt) 2 boční osvětlovací profily LED 1462 + 2 x 800 lumenů / 2700 - 6500 Kelvin 1 LED konvertor 60 W 1 senzor pro ovládání teplého a studeného světla se 3 úrovněmi stmívání 1 kombinace vypínač / zásuvka Šířky dvířek: 374 mm / 412 mm / 374 mm Tento výrobek obsahuje světelný zdroj energetické třídy: F</p> <p>Volitelné příslušenství: LED emotivní osvětlení umyvadla dodatečná dvojitá el. zásuvka</p>	154	1209	650	S 2 A 4 4 1 2 S 2	1322
				P Z 1 1 5 0 12 P Z 1 1 3 5 EB	96 43

Umyvadla

 <p>Nábytkové umyvadlo 600 mm Včetně odtokového a přepadového systému v chromovém provedení kombinovatelné s WUA 3360 27</p>					
 <p>STONEPLUS umyvadlo bílé</p>	500	620	15	WMS 5 0 6 0 6 1	294
Skleněné umyvadlo, optiwhite bílá	500	620	12	SWG 5 0 6 0 8 2	614
Skleněné umyvadlo optiwhite bílá mat	500	620	12	SWG 5 0 6 0 9 2	614
<p>Volitelné příslušenství: Neutrální silikon pro skleněná umyvadla Příplatek za umyvadlo bez výřezů pro baterie / 3 otvory (podle náčrtku)*</p>				P Z 1 2 3 5	8 120
 <p>Nábytkové umyvadlo 900 mm Včetně odtokového a přepadového systému v chromovém provedení kombinovatelné s WUA 3390 27</p>					
 <p>STONEPLUS umyvadlo bílé</p>	500	920	15	WMS 5 0 9 0 6 1	363
Skleněné umyvadlo, optiwhite bílá	500	920	12	SWG 5 0 9 0 8 2	838
Skleněné umyvadlo optiwhite bílá mat	500	920	12	SWG 5 0 9 0 9 2	838
<p>Volitelné příslušenství: Neutrální silikon pro skleněná umyvadla Příplatek za umyvadlo bez výřezů pro baterie / 3 otvory (podle náčrtku)*</p>				P Z 1 2 3 5	8 120



Dodací lhůta je 8 týdnů. Cena je za umyvadlo, umyvadlo bez otvoru pro baterii nelze kombinovat s Clou systémem. Nezapomeňte zkontrolovat správnost a úplnost potvrzení objednávky.

high line 300 - seznam modelů

Ceny bez DPH v €

Údaj o hloubce odpovídá hloubce korpusu

Umyvadla

	Hloubka v mm	Šířka v mm	Výška v mm	Číslo výrobku	Doraz
 <p>Nábytkové umyvadlo 1200 mm Včetně odtokového a přepadového systému v chromovém provedení kombinovatelné s WUA 3312 27</p>					
STONEPLUS umyvadlo bílé	500	1220	15	WMS 5 1 2 0 6 1	433
Skleněné umyvadlo, optiwhite bílá	500	1220	12	SWG 5 1 2 0 8 2	967
Skleněné umyvadlo optiwhite bílá mat	500	1220	12	SWG 5 1 2 0 9 2	967
Volitelné příslušenství: Neutrální silikon pro skleněná umyvadla Příplatek za umyvadlo bez výřezů pro baterie / 3 otvory (podle náčrtku)*				P Z 1 2 3 5	8 120
 <p>Dvojité umyvadlo 1200 mm Včetně 2 odtokových a přepadových systémů CLOU v chromovém provedení kombinovatelné s WUA 33D2 27, WUA 332D 27</p>					
STONEPLUS umyvadlo bílé	500	1220	15	WMS 7 1 2 0 6 1	582
Skleněné umyvadlo, optiwhite bílá	500	1220	12	SWG 7 1 2 0 8 2	1202
Skleněné umyvadlo optiwhite bílá mat	500	1220	12	SWG 7 1 2 0 9 2	1202
Volitelné příslušenství: Neutrální silikon pro skleněná umyvadla Příplatek za umyvadlo bez výřezů pro baterie / 3 otvory (podle náčrtku)*				P Z 1 2 3 5	8 120
Skříňky pod umyvadlo					
 <p>Skříňka pod umyvadlo 1 kovový výsuv s tlumeným dovíráním a výřezem pro sifon 1 kovový výsuv s tlumeným dovíráním a relingem kovový výsuv vč. protiskluzové podložky a úložným příslušenstvím Seznam úložného příslušenství - viz poslední strana</p>					
Šířka 600 mm	470	608	480	WUA 3 3 6 0 2 7	1009
šířka 900 mm	470	908	480	WUA 3 3 9 0 2 7	1145
šířka 1200 mm pro řešení s jedním samostatným umyvadlem	470	1208	480	WUA 3 3 1 2 2 7	1306
šířka 1200 mm Výřez na sifon vlevo, vpravo pro řešení s dvojitým umyvadlem	470	1208	480	WUA 3 3 D 2 2 7	1338
Volitelné příslušenství: Elektrická zásuvka Prostorově úsporná protizápachová zátka odtoku, 40 mm Prostorově úsporná protizápachová zátka odtoku, 32 mm				P Z 1 0 9 5 P Z 1 3 6 7 P Z 1 4 2 3	85 19 27

Dodací lhůta je 8 týdnů. Cena je za umyvadlo, umyvadlo bez otvoru pro baterii nelze kombinovat s Clou systémem.
Nezapomeňte zkontrolovat správnost a úplnost potvrzení objednávky.

high line 300 - seznam modelů

Ceny bez DPH v €

Údaj o hloubce odpovídá hloubce korpusu

Skříňky pod umyvadlo

	Hloubka v mm	Šířka v mm	Výška v mm	Číslo výrobku	Doraz
 <p>Skříňka pod umyvadlo 2 kovové výsuvy s tlumeným dovíráním a výřezem pro sifon 2 kovové výsuvy s tlumeným dovíráním včetně zásuvky a relingu kovový výsuv vč. protiskluzové podložky a úložným příslušenstvím Seznam úložného příslušenství - viz poslední strana</p> <p>šířka 1200 mm pro řešení s dvojitým umyvadlem</p> <p>Volitelné příslušenství: Elektrická zásuvka Prostorově úsporná protizápachová zátka odtoku, 40 mm (objednat 2 kusy) Prostorově úsporná protizápachová zátka odtoku, 32 mm (objednat 2 kusy)</p>	470	1208	480	W U A 3 3 2 D 2 7 P Z 1 0 9 5 P Z 1 3 6 7 P Z 1 4 2 3	1858 85 19 27

Středové skříňky

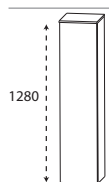
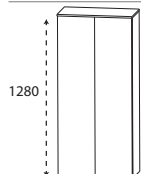
 <p>Středová skříňka 1 otočná dvířka 4 skleněné police 1 krycí deska, hloubka 326 mm</p>	300	308	1286	M N A 8 1 3 A 3 L/R	635
 <p>Středová skříňka 2 otočná dvířka 4 skleněné police 1 krycí deska, hloubka 326 mm</p>	300	608	1286	M N A 8 1 6 A 3	897

Skříňky Highboard

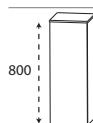
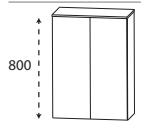
 <p>Skříňky Highboard 1 otočná dvířka 2 skleněné police 1 krycí deska, hloubka 326 mm</p>	300	308	806	H B A 5 1 3 A 3 L/R	451
 <p>Skříňky Highboard 2 otočná dvířka 2 skleněné police 1 krycí deska, hloubka 326 mm</p>	300	608	806	H B A 5 1 6 A 3	649

high line 300 - seznam modelů

Ceny bez DPH v €

Údaj o hloubce odpovídá hloubce korpusu

Skříňky Highboard

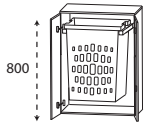

Komoda s výsuvným košem na prádlo
 2 otočná dvířka
 1 výsuvný koš na prádlo - 1 plastová vložka v barvě hliníku
 1 krycí deska, hloubka 326 mm
 Objem koše : 40 litrů

Hloubka v mm	Šířka v mm	Výška v mm	Číslo výrobku	Doraz
--------------	------------	------------	---------------	-------

300	608	806	H B A 5 1 6 W A 3	782
-----	-----	-----	-------------------	-----

Spodní skříňky



Spodní skříňka
 1 otočná dvířka
 1 skleněná police
 1 krycí deska, hloubka 326 mm

300	308	486	U N A 3 1 3 A 3	L/R	336
-----	-----	-----	-----------------	-----	-----

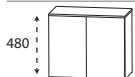

Spodní skříňka
 2 otočná dvířka
 1 skleněná police
 1 krycí deska, hloubka 326 mm

300	608	486	U N A 3 1 6 A 3		507
-----	-----	-----	-----------------	--	-----

Horní skříňky



Horní skříňka
 1 otočná dvířka
 1 skleněná police
 1 krycí deska, hloubka 176 mm

150	308	646	O G A 4 1 3 A 3	L/R	339
-----	-----	-----	-----------------	-----	-----

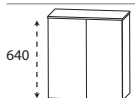

Horní skříňka
 2 otočná dvířka
 1 skleněná police
 1 krycí deska, hloubka 176 mm

150	608	646	O G A 4 1 6 A 3		513
-----	-----	-----	-----------------	--	-----

Police









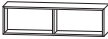

Funkční regál
 Spojení rohů úkosem
 možná horizontální i vertikální instalace

prosím uveďte barevnou variantu:
 Č. 501 Bílá mat
 č. 547 - černá matná, lakovaná

150	300	160	R G L 1 1 3 0 0 1		120
-----	-----	-----	-------------------	--	-----







high line 300 - seznam modelů

Ceny bez DPH v €

Údaj o hloubce odpovídá hloubce korpusu		Hloubka v mm	Šířka v mm	Výška v mm	Číslo výrobku	Doraz
	Funkční regál Spojení rohů úkosem možná horizontální i vertikální instalace prosím uveďte barevnou variantu: Č. 501 Bílá mat č. 547 - černá matná, lakovaná	150	600	160	R G L 1 1 6 0 0 2	174
	Funkční regál Spojení rohů úkosem možná horizontální i vertikální instalace prosím uveďte barevnou variantu: Č. 501 Bílá mat č. 547 - černá matná, lakovaná	150	900	160	R G L 1 1 9 0 0 3	227
Příslušenství						
	Držák na ručníky Chrom jednoramenný otočný pro montáž na stěnu nebo na korpus Respektujte hloubku korpusů	420	30	46	P Z 1 1 4 7 1	59
	Držák na ručníky černé matné jednoramenný otočný pro montáž na stěnu nebo na korpus Respektujte hloubku korpusů	420	30	46	P Z 1 1 4 7 2	59
	Držák na ručníky jednoramenný výsuvný Chrom k upevnění na stěnu	330-567	44	44	P Z 1 1 3 7 1	32
	Držák na ručníky dvě ramena výsuvný Chrom k upevnění na stěnu	322-562	87	47	P Z 1 1 3 7 2	59
	Neutrální silikon pro skleněná umyvadla Kartuše 310 ml				P Z 1 2 3 5	8
						

high line 300 - seznam modelů

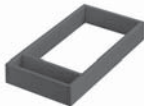
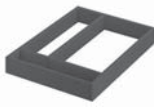
Ceny bez DPH v €











Údaj o hloubce odpovídá hloubce korpusu		Hloubka v mm	Šířka v mm	Výška v mm	Číslo výrobku			Doraz
Příslušenství								
	LED emotivní osvětlení umyvadla k montáži pod skříňku se zrcadlem Tento výrobek obsahuje světelný zdroj energetické třídy: G							
	Volitelně možné emotivní osvětlení LED							
	šířky 560 mm 2,6 Watt / 187 lumenů / (2700 -) 6500 Kelvin	16	560	7	P Z	1 1 5 0 6 0		64
	šířky 860 mm 4,0 Watt / 287 lumenů / (2700 -) 6500 Kelvin	16	860	7	P Z	1 1 5 0 9 0		80
	šířky 1160 mm 5,3 W / 388 lumenů / (2700 -) 6500 Kelvin	16	1160	7	P Z	1 1 5 0 1 2		96
	Elektrická zásuvka Bez vypínače K dodatečné vestavbě do skříňek se zrcadlem bez možnosti vestavby do skříňky se zrcadlem	73	135	75	P Z	1 1 3 5		43
	pro vestavbu do skříňky se zrcadlem Prosím, uveďte polohu - vlevo, uprostřed nebo vpravo	73	135	75	P Z	1 1 3 5 E B		43
	USB zásuvka 2 sloty Připojení 220 V se svorkou K dodatečné vestavbě do skříňek se zrcadlem bez možnosti vestavby do skříňky se zrcadlem	45	80	64	P Z	1 1 5 1 1		43
	pro vestavbu do skříňky se zrcadlem Prosím, uveďte polohu - vlevo, uprostřed nebo vpravo	45	80	64	P Z	1 1 5 1 E B		43
	Elektrická zásuvka pro skříňky pod umyvadlo se dvěma výsuvy pro vestavbu do spodního skříňky pod umyvadlo							
	bez možnosti vestavby do skříňky pod umyvadlo	64	93	64	P Z	1 0 9 6		85
	pro vestavbu do skříňky pod umyvadlo	64	93	64	P Z	1 0 9 5		85
	Rozřadník 1 police Úložné příslušenství pro skříňky pod umyvadlo kombinovatelné s PZ 1245 02, PZ 1245 03, PZ 1245 04	341	158	43	P Z	1 2 4 5 1 6		29
	Rozřadník 2 police Úložné příslušenství pro skříňky pod umyvadlo kombinovatelné s PZ 1245 02, PZ 1245 03, PZ 1245 04	341	241	43	P Z	1 2 4 5 2 4		40
	Rozřadník 3 police Úložné příslušenství pro skříňky pod umyvadlo kombinovatelné s PZ 1245 02, PZ 1245 03, PZ 1245 04	341	390	43	P Z	1 2 4 5 3 9		51

high line 300 - seznam modelů

Ceny bez DPH v €

Údaj o hloubce odpovídá hloubce korpusu

Příslušenství

	Hloubka v mm	Šířka v mm	Výška v mm	Číslo výrobku	Doraz
 <p>Organizační set Příhrádka pro make-up Úložné příslušenství pro skříňky pod umyvadlo kombinovatelné s PZ 1245 39, PZ 1245 24, PZ 1245 16</p>	270	144	43	P Z 1 2 4 5 0 2	11
 <p>Organizační set Kosmetický držák Úložné příslušenství pro skříňky pod umyvadlo kombinovatelné s PZ 1245 39, PZ 1245 24, PZ 1245 16</p>	140	73	41	P Z 1 2 4 5 0 3	11
 <p>Organizační set 1 kontejner Úložné příslušenství pro skříňky pod umyvadlo kombinovatelné s PZ 1245 39, PZ 1245 24, PZ 1245 16</p>	114	90	66	P Z 1 2 4 5 0 4	8
 <p>Organizační set 3 kontejnery Úložné příslušenství pro skříňky pod umyvadlo</p>	341	145	73	P Z 1 2 4 5 0 1	29
 <p>Organizační set Box pro kosmetické ubrousky Úložné příslušenství pro skříňky pod umyvadlo vhodné jen pro spodní výsuv</p>	288	157	91	P Z 1 2 4 5 0 5	21
 <p>Úložný box bez upevňovací tyče</p>	150	246	150	P Z 1 2 3 6 E 1	27
 <p>Rozdělení výsuvu včetně upevňovací tyče 4 rozdělovací prvky - skříňku širokou 600 mm 4 rozdělovací prvky - skříňku širokou 900 mm 6 rozdělovací prvky - skříňku širokou 1200 mm</p>				P Z 1 2 2 4 6 1 P Z 1 2 2 4 9 0 P Z 1 2 2 4 1 2	29 32 48
 <p>Úložné boxy vč. upevňovací tyče 2 boxy pro skříňku širokou 600 mm 2 boxy pro skříňku širokou 900 mm 2 boxy pro skříňku širokou 1200 mm</p>				P Z 1 2 3 6 6 0 P Z 1 2 3 6 9 0 P Z 1 2 3 6 1 2	61 64 69
 <p>Prostorově úsporná protizápachová zátka odtoku z plastu, v bílá Jmenovitá světlost: 40 mm</p>				P Z 1 3 6 7	19
 <p>Prostorově úsporná protizápachová zátka odtoku z plastu, v bílá Jmenovitá světlost: 32 mm</p>				P Z 1 4 2 3	27

high line 300 - příklady plánování

Ceny bez DPH v €

HIS-0160-1			
1	Zrcadlová skříňka velká dvířka vlevo	S 2 A 4 4 6 0 S 2	948
1	Skříňka pod umyvadlo	W U A 3 3 6 0 2 7	1009
1	STONEPLUS umyvadlo, 600 mm	W M S 5 0 6 0 6 1	294
Součet			2251
H I G 8 2 6 0 1	SWG 5060 82 sklo optiwhite místo STONEPLUS	Součet	2571
H I G 9 2 6 0 1	SWG 5060 92 sklo optiwhite mat místo STONEPLUS	Součet	2571



Šířka 600 mm

HIS-0190-1			
1	Zrcadlová skříňka velká dvířka vlevo	S 2 A 4 4 9 0 S 2	1135
1	Skříňka pod umyvadlo	W U A 3 3 9 0 2 7	1145
1	STONEPLUS umyvadlo, 900 mm	W M S 5 0 9 0 6 1	363
Součet			2643
H I G 8 2 9 0 1	SWG 5090 82 sklo optiwhite místo STONEPLUS	Součet	3118
H I G 9 2 9 0 1	SWG 5060 92 sklo optiwhite mat místo STONEPLUS	Součet	3118

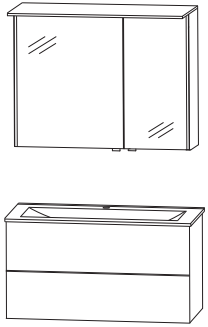

Šířka 900 mm

HIS-0112-1			
1	Zrcadlová skříňka	S 2 A 4 4 1 2 S 2	1322
1	Skříňka pod umyvadlo	W U A 3 3 1 2 2 7	1306
1	STONEPLUS umyvadlo, 1.200 mm	W M S 5 1 2 0 6 1	433
Součet			3061
H I G 8 2 1 2 1	SWG 5120 82 sklo optiwhite místo STONEPLUS	Součet	3595
H I G 9 2 1 2 1	SWG 5060 92 sklo optiwhite mat místo STONEPLUS	Součet	3595

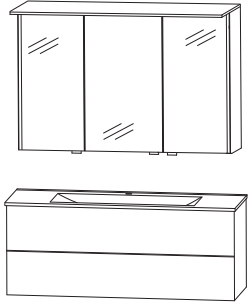

Šířka 1200 mm

HIS-0112-1D			
1	Zrcadlová skříňka	S 2 A 4 4 1 2 S 2	1322
1	Skříňka pod umyvadlo	W U A 3 3 2 D 2 7	1858
1	STONEPLUS dvojité umyvadlo, 1200 mm,	W M S 7 1 2 0 6 1	582
Součet			3762
H I G 8 2 1 2 1 D	SWG 7120 82 sklo optiwhite místo STONEPLUS	Součet	4382
H I G 9 2 1 2 1 D	SWG 7120 92 sklo optiwhite mat místo STONEPLUS	Součet	4382



Šířka 1200 mm

Podrobné informace o prostorově úsporných protizápachových zátkách odtoku naleznete v samostatném přehledu příslušenství.

high line 300 - příklady plánování

Ceny bez DPH v €

HIS-0112-3D			
1	Zrcadlová skříňka	S 2 A 4 4 1 2 S 2	1322
1	Skříňka pod umyvadlo	W U A 3 3 D 2 2 7	1338
1	STONEPLUS dvojité umyvadlo, 1200 mm,	W M S 7 1 2 0 6 1	582
			Součet 3242
H I G 8 2 1 2 3 D	SWG 7120 82 sklo optiwhite místo STONEPLUS	Součet	3862
H I G 9 2 1 2 3 D	SWG 7120 92 sklo optiwhite mat místo STONEPLUS	Součet	3862

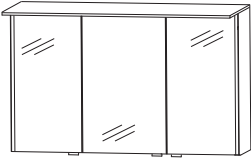
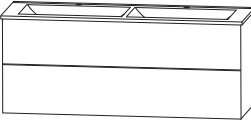
Šířka 1200 mm

Podrobné informace o prostorově úsporných protizápachových zátkách odtoku naleznete v samostatném přehledu příslušenství.

high line 300 - rozměrové náčrty

WMS / SWG 5060

WMS / SWG 5090

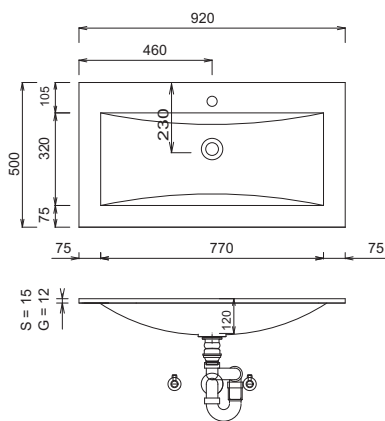
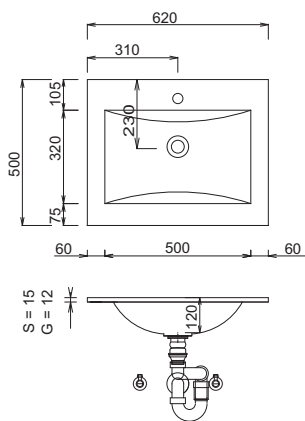

WMS / SWG 5120

WMS / SWG 7120

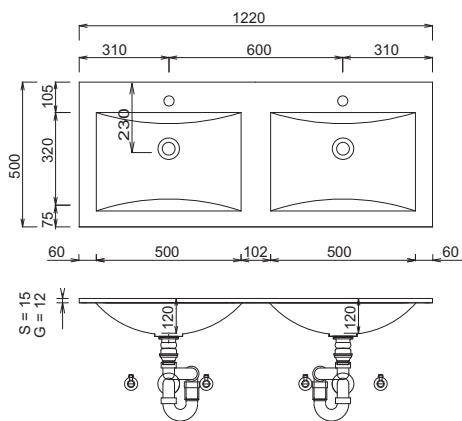
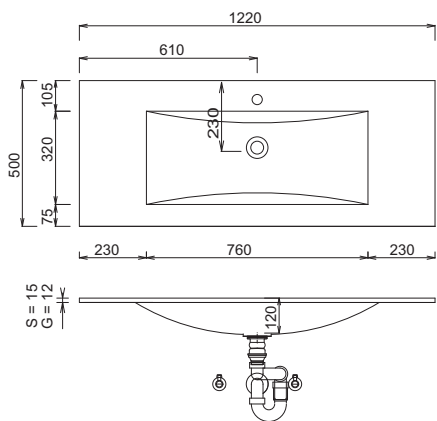

INSTALAČNÍ PŘÍKLADY

Umyvadlo

WMS 5060 61

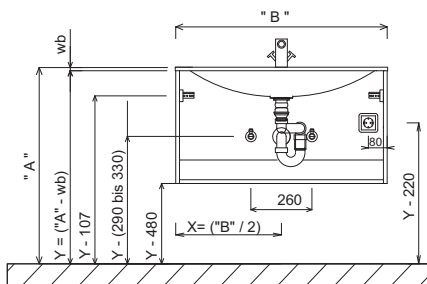
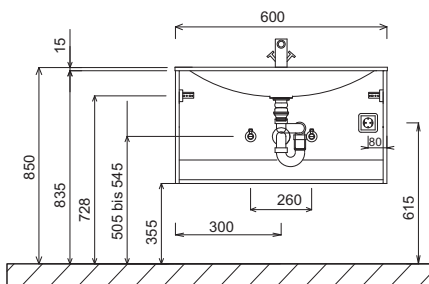

STONEPLUS:

Teplota užitkové vody nesmí překročit 55 °C. Barvy na vlasy musí být při kontaktu s povrchem během několika vteřin odstraněny, aby nedošlo ke tvoření skvrn.

Tolerance:

Rozměrové tolerance (+/-5 mm) a tolerance nerovnosti (DIN 18202) podléhají obvyklým specifickým tolerancím pro stavební materiály podle DIN 18202.

Legenda

- S= Stoneplus umyvadlo
- G= Skleněné umyvadlo
- B= šířka skříňky pod umyvadlo
- A= horní hrana umyvadla
- wb= síla umyvadla
- Y= horní hrana spodní skříňky
- X= poloha připojení odpadní vody

high line 300 - rozměrové náčrty

Dvojité umyvadlo

FSB 43xx 01

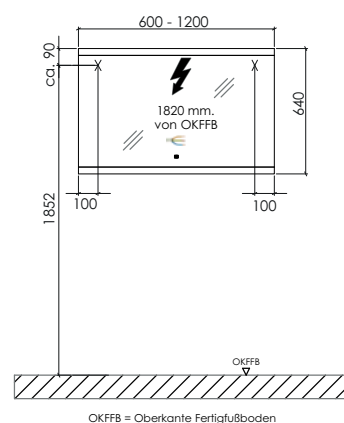
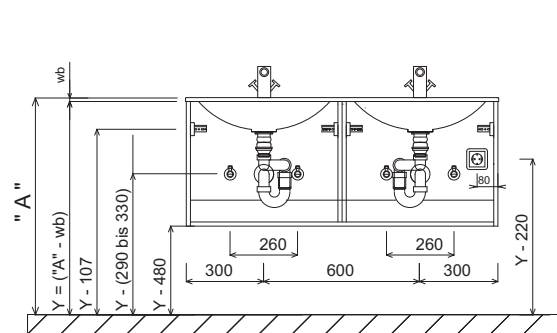

Elektrické přípojky pro zrcadlovou skříňku

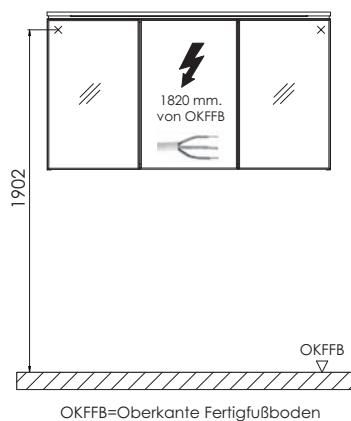

Legenda

- S= Stoneplus umyvadlo
- G= Skleněné umyvadlo
- B= šířka skříňky pod umyvadlo
- A= horní hrana umyvadla
- wb= síla umyvadla
- Y= horní hrana spodní skříňky
- X= poloha připojení odpadní vody

STONEPLUS:

Teplota užitkové vody nesmí překročit 55 °C. Barvy na vlasy musí být při kontaktu s povrchem během několika vteřin odstraněny, aby nedošlo ke tvoření skvrn.

Tolerance:

Rozměrové tolerance (+/-5 mm) a tolerance nerovnosti (DIN 18202) podléhají obvyklým specifickým tolerancím pro stavební materiály podle DIN 18202.

high line 300 – výřezy desek

Skříňky pod umyvadlo jsou standardně vybaveny úložnými boxy

Následující doplňky jsou součástí dodávky:

WUA 3360 27:

- 1x PZ 1245 16 - rozřadník, 1 police
- 1x PZ 1245 01 - organizační set, 3 nádoby
- 1x PZ 1245 02 - organizační set, přihrádka pro make-up
- 1x PZ 1245 05 - organizační set, box pro kosmetické ubrousky

WUA 3390 27:

- 1x PZ 1245 24 - rozřadník, 2 police
- 1x PZ 1245 01 - organizační set, 3 nádoby
- 1x PZ 1245 02 - organizační set, přihrádka pro make-up
- 1x PZ 1245 03 - organizační set, kosmetický držák
- 1x PZ 1245 05 - organizační set, box pro kosmetické ubrousky

WUA 3312 27 a WUA 33D2 27

- 1x PZ 1245 16 - rozřadník, 1 police
- 1x PZ 1245 39 - rozřadník, 3 police
- 1x PZ 1245 01 - organizační set, 3 nádoby
- 2x PZ 1245 02 - organizační set, přihrádka pro make-up
- 1x PZ 1245 03 - organizační set, kosmetický držák
- 1x PZ 1245 05 - organizační set, box pro kosmetické ubrousky

WUA 332D 27:

- 2x PZ 1245 16 - rozřadník, 1 police
- 2x PZ 1245 01 - organizační set, 3 nádoby
- 2x PZ 1245 03 - organizační set, kosmetický držák
- 2x PZ 1245 05 - organizační set, box pro kosmetické ubrousky



Barvy čela

F Přední fóliová část

M Přední strana potažená melaminovou pryskyřicí s hranou ABS



Č. 679 Betonová optika



Č. 777 Cosmos šedá mat



Č. 793 Protěž matná



Č. 722 polární bílá, vysoký lesk



Č. 670 Dub Halifax



Č. 785 Dub přírodní imitace



Č. 794 Dub písek

Dekor korpusu / čela

* Vysoce lesklý korpus za příplatek



Č. 179
Betonová optika



Č. 177
Cosmos šedá mat

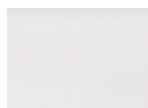

Č. 111
bílá matná

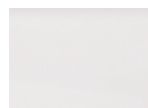

*Č. 161
Bílá, vysoký lesk



Č. 170
Dub Halifax



Č. 185
Dub přírodní imitace



Č. 194
Dub písek

Barvy umyvadel

STONEPLUS umyvadla



Č. 61
bílá **STONEPLUS**

Skleněná nábytková umyvadla



Č. 82
Optiwhite bílá



Č. 92
Optiwhite bílá mat



Č. 98
černý mat

Varianty úchytek

Standardní úchyt



č. 341 bez madla,
profil zapuštěného
úchyty alu ma

Volitelný úchyt



č. 342 bez madla, profil
zapuštěného úchyty černá
mat

Prémiová technika výsuvu a dovírání

Dvířka s integrovaným systémem tlumeného dovírání

Výsuvy a zásuvky

Č. 554







Všechny údaje nezávazné a otevřené. Chyby, omyly a změny vyhrazeny.

2022/2023 - 2,67

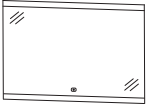
Dbejte prosím instrukcí uvedených v záručních a instalačních listech, pokynů pro údržbu a informací získaných při nákupu.

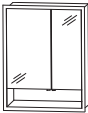
high line 250 - seznam modelů

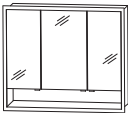
Ceny bez DPH v €







Údaj o hloubce odpovídá hloubce korpusu	Hloubka v mm	Šířka v mm	Výška v mm	Číslo výrobku	Doraz	Příplatek za vysoce lesklý korpus	
Ploché zrcadlo							
  <p>Ploché zrcadlo LED akrylové pásky nahoře a dole 1 senzor pro ovládání teplého a studeného světla se 3 úrovněmi stmívání 1 LED Konvertor Tento výrobek obsahuje světelný zdroj energetické třídy: F</p>							
		Šířka 600 mm 17,1 W / 1607 lumenů / 2700 - 6500 Kelvin	28	600	640	F S B 4 3 6 0 0 1	748
		Šířka 900 mm 26,4 W / 2482 lumenů / 2700 - 6500 Kelvin	28	900	640	F S B 4 3 9 0 0 1	868
		Šířka 1200 mm 35,7 W / 3356 lumenů / 2700 - 6500 Kelvin	28	1200	640	F S B 4 3 1 2 0 1	988
		Šířka 1400 mm 41,9 W / 3939 lumenů / 2700 - 6500 Kelvin	28	1400	640	F S B 4 3 1 4 0 1	1068
Vestavěné a přední zrcadlové skříňky							
  <p>Obr.= vlevo</p> <p>Vestavěná a přední zrcadlová skříňka 2 dvojitě zrcadlové dveře, 2 skleněné police Hliníkový rám LED 28,8 W boční přesah 25,5 mm 1912 + 367 lumenů / 2700 - 6500 Kelvin 1 senzor pro ovládání teplého a studeného světla se 3 úrovněmi stmívání včetně konvertoru 60 W / 24 V. 1 zásuvka 1 osvětlená odkládací přihrádka (3,9 W) Šířky dvířek: 396 mm / 196 mm Výška dveří: 636 mm Tento výrobek obsahuje světelný zdroj energetické třídy: G Pozor – důležité pro výřez na stěnu: Šířka korpusu: 600 mm Výška korpusu: 800 mm</p>							
		velká dvířka vlevo	150	651	851	S 2 A 5 5 6 L E 1	1148 27
		Velká dvířka vpravo	150	651	851	S 2 A 5 5 6 R E 1	1148 27
  <p>Vestavěná a přední zrcadlová skříňka 3 dvířka s oboustranným zrcadlem 2 prostřední stěny, 6 skleněných polic Hliníkový rám LED 34,6 W boční přesah 25,5 mm 1 senzor pro ovládání teplého a studeného světla se 3 úrovněmi stmívání 2300 + 587 lumenů / 2700 - 6500 Kelvin včetně konvertoru 60 W / 24 V. / 1 zásuvka 1 osvětlená odkládací přihrádka (6,24 W) Šířky dvířek: 238 mm / 412 mm / 238 mm Výška dveří: 636 mm Tento výrobek obsahuje světelný zdroj energetické třídy: G Pozor – důležité pro výřez na stěnu: Šířka korpusu: 900 mm Výška korpusu: 800 mm</p> <p>Volitelné příslušenství další zásuvka možná na vyžádání</p>	150	951	851	S 2 A 5 5 9 0 E 1		1346 27	

high line 250 - seznam modelů

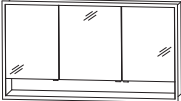
Ceny bez DPH v €

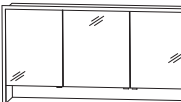
Údaj o hloubce odpovídá hloubce korpusu







Vestavěné a přední zrcadlové skříňky

	Hloubka v mm	Šířka v mm	Výška v mm	Číslo výrobku	Doraz	Příplatek za vysoce lesklý korpus
  <p>Vestavěná a přední zrcadlová skříňka 3 dvířka s oboustranným zrcadlem 2 prostřední stěny, 6 skleněných polic Hliníkový rám LED 40,3 W boční přesah 25,5 mm 1 senzor pro ovládání teplého a studeného světla se 3 úrovněmi stmívání 2689 + 807 lumenů / 2700 - 6500 Kelvin včetně konvertoru 60 W / 24 V. 1 zásuvka 1 osvětlená odkládací přihrádka (8,58 W) Šířky dvířek: 388 mm / 412 mm / 388 mm Výška dveří: 636 mm Tento výrobek obsahuje světelný zdroj energetické třídy: G Pozor – důležité pro výřez na stěnu: Šířka korpusu: 1200 mm Výška korpusu: 800 mm</p> <p>Volitelné příslušenství další zásuvka možná na vyžádání</p>	150	1251	851	S 2 A 5 5 1 2 E 1		1490 27
  <p>Vestavěná a přední zrcadlová skříňka 3 dvířka s oboustranným zrcadlem 2 prostřední stěny, 6 skleněných polic Hliníkový rám LED 44,2 W boční přesah 25,5 mm 1 senzor pro ovládání teplého a studeného světla se 3 úrovněmi stmívání 2948 + 954 lumenů / 2700 - 6500 Kelvin včetně konvertoru 60 W / 24 V. 1 zásuvka 1 osvětlená odkládací přihrádka (10,14 W) Šířky dvířek, viz dole: 446 mm / 496 mm / 446 mm Výška dveří: 636 mm Tento výrobek obsahuje světelný zdroj energetické třídy: G Pozor – důležité pro výřez na stěnu: Šířka korpusu: 1400 mm Výška korpusu: 800 mm</p> <p>Volitelné příslušenství další zásuvka možná na vyžádání</p>	150	1451	851	S 2 A 5 5 1 4 E 1		1586 27
  <p>Nábytkové umyvadlo 600 mm Včetně odtokového a přepadového systému CLOU kombinovatelné s SET SET 486S 2G, SET 486S 2B</p> <p>STONEPLUS umyvadlo bílé</p> <p>Skleněné umyvadlo, optiwhite bílá</p> <p>Skleněné umyvadlo optiwhite bílá mat</p> <p>Skleněné umyvadlo černá mat</p> <p>Volitelné příslušenství: Neutrální silikon pro skleněná umyvadla Příplatek za umyvadlo bez výřezů pro baterie / 3 otvory (podle náčrtku)*</p>						
	500	632	12	WMS 2 3 0 6 6 1		414
	500	632	12	WGS 2 3 0 6 8 2		561
	500	632	12	WGS 2 3 0 6 9 2		595
	500	632	12	WGS 2 3 0 6 9 8		617
				P Z 1 2 3 5		8 120

Dodací lhůta je 8 týdnů. Cena je za umyvadlo, Umyvadlo bez otvoru pro baterii nelze kombinovat s Clou systémem. Nezapomeňte zkontrolovat správnost a úplnost potvrzení objednávky.

high line 250 - seznam modelů

Ceny bez DPH v €

Údaj o hloubce odpovídá hloubce korpusu		Hloubka v mm	Šířka v mm	Výška v mm	Číslo výrobku	Doraz	Příplatek za vyso- ce lesklý korpus
Umyvadla							
	Nábytkové umyvadlo 900 mm Včetně odtokového a přepadového systému CLOU kombinovatelné s SET 489S 2G, SET 489S 2B						
	STONEPLUS umyvadlo bílé	500	932	12	WMS 2 3 0 9 6 1		494
	Skleněné umyvadlo, optiwhite bílá	500	932	12	WGS 2 3 0 9 8 2		721
	Skleněné umyvadlo optiwhite bílá mat	500	932	12	WGS 2 3 0 9 9 2		756
	Skleněné umyvadlo černá mat	500	932	12	WGS 2 3 0 9 9 8		785
	Volitelné příslušenství: Neutrální silikon pro skleněná umyvadla Příplatek za umyvadlo bez výřezů pro baterie / 3 otvory (podle náčrtku)*				P Z 1 2 3 5		8 120
	Nábytkové umyvadlo 1200 mm Včetně odtokového a přepadového systému CLOU kombinovatelné s SET 482S 2G, SET 482S 2B						
	STONEPLUS umyvadlo bílé	500	1232	12	WMS 2 3 1 2 6 1		574
	Skleněné umyvadlo, optiwhite bílá	500	1232	12	WGS 2 3 1 2 8 2		881
	Skleněné umyvadlo optiwhite bílá mat	500	1232	12	WGS 2 3 1 2 9 2		916
	Skleněné umyvadlo černá mat	500	1232	12	WGS 2 3 1 2 9 8		953
	Volitelné příslušenství: Neutrální silikon pro skleněná umyvadla Příplatek za umyvadlo bez výřezů pro baterie / 3 otvory (podle náčrtku)*				P Z 1 2 3 5		8 120
	Dvojité umyvadlo 1400 mm Včetně 2 odtokových a přepadových systémů CLOU kombinovatelné s SET 484S 2G, SET 484S 2B						
	STONEPLUS umyvadlo bílé	500	1432	12	WMS 2 3 4 D 6 1		734
	Skleněné umyvadlo, optiwhite bílá	500	1432	12	WGS 2 3 4 D 8 2		1121
	Skleněné umyvadlo optiwhite bílá mat	500	1432	12	WGS 2 3 4 D 9 2		1156
	Skleněné umyvadlo černá mat	500	1432	12	WGS 2 3 4 D 9 8		1199
	Volitelné příslušenství: Neutrální silikon pro skleněná umyvadla Příplatek za umyvadlo bez výřezů pro baterie / 3 otvory (podle náčrtku)*				P Z 1 2 3 5		8 120

Dodací lhůta je 8 týdnů. Cena je za umyvadlo, Umyvadlo bez otvoru pro baterii nelze kombinovat s Clou systémem. Nezapomeňte zkontrolovat správnost a úplnost potvrzení objednávky.

high line 250 - seznam modelů

Ceny bez DPH v €

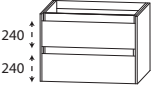
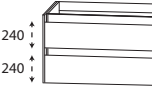
Údaj o hloubce odpovídá hloubce korpusu		Hloubka v mm	Šířka v mm	Výška v mm	Číslo výrobku	Doraz	Příplatek za vyso- ce lesklý korpus
Skříňky pod umyvadlo							
	Skříňka pod umyvadlo 1 kovový výsuv s tlumeným dovíráním a výřezem pro sifon 1 kovový výsuv s tlumeným dovíráním a relingem kovový výsuv vč. protiskluzové podložky a úložným příslušenstvím boční zdvojení 10 mm Seznam úložného příslušenství - viz poslední strana						
	Bez LED osvětlení 492	620	560	S E T 4 8 6 S 2 G	678	29	
	s LED osvětlením 2 podsvícené zapuštěné profilové úchyty 2 x 462 lumenů / 6500 Kelvin 10,5 W / konvertor 15 W 1 pohybový senzor Tento výrobek obsahuje světelný zdroj energetické třídy: F Volitelné příslušenství: Elektrická zásuvka Prostorově úsporná protizápachová zátka odtoku, 40 mm Prostorově úsporná protizápachová zátka odtoku, 32 mm	492	620	560	S E T 4 8 6 S 2 B	844	29
					P Z 1 0 9 5	85	
					P Z 1 3 6 7	19	
					P Z 1 4 2 3	27	
	Skříňka pod umyvadlo 1 kovový výsuv s tlumeným dovíráním a výřezem pro sifon 1 kovový výsuv s tlumeným dovíráním a relingem kovový výsuv vč. protiskluzové podložky a úložným příslušenstvím boční zdvojení 10 mm Seznam úložného příslušenství - viz poslední strana						
	Bez LED osvětlení 492	920	560	S E T 4 8 9 S 2 G	873	29	
	s LED osvětlením 2 podsvícené zapuštěné profilové úchyty 2 x 722 lumenů / 6500 Kelvin 16,4 W / konvertor 30 W 1 pohybový senzor Tento výrobek obsahuje světelný zdroj energetické třídy: F Volitelné příslušenství: Elektrická zásuvka Prostorově úsporná protizápachová zátka odtoku, 40 mm Prostorově úsporná protizápachová zátka odtoku, 32 mm	492	920	560	S E T 4 8 9 S 2 B	1055	29
					P Z 1 0 9 5	85	
					P Z 1 3 6 7	19	
					P Z 1 4 2 3	27	

high line 250 - seznam modelů

Ceny bez DPH v €

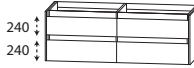
Údaj o hloubce odpovídá hloubce korpusu		Hloubka v mm	Šířka v mm	Výška v mm	Číslo výrobku	Doraz	Příplatek za vyso- ce lesklý korpus
Skříňky pod umyvadlo							
	Skříňka pod umyvadlo 1 kovový výsuv s tlumeným dovíráním a výřezem pro sifon 1 kovový výsuv s tlumeným dovíráním a relingem kovový výsuv vč. protiskluzové podložky a úložným příslušenstvím boční zdvojení 10 mm Seznam úložného příslušenství - viz poslední strana						
	Bez LED osvětlení 492 1220 560 S E T 4 8 2 S 2 G 1017 29						
	s LED osvětlením 2 podsvícené zapuštěné profilové úchyty 2 x 972 lumenů / 6500 Kelvin 22,1 W / konvertor 30 W 1 pohybový senzor Tento výrobek obsahuje světelný zdroj energetické třídy: F	492	1220	560	S E T 4 8 2 S 2 B	1215 29	
	Volitelné příslušenství: Elektrická zásuvka Prostorově úsporná protizápachová zátka odtoku, 40 mm Prostorově úsporná protizápachová zátka odtoku, 32 mm				P Z 1 0 9 5 P Z 1 3 6 7 P Z 1 4 2 3	85 19 27	
	Skříňka pod umyvadlo 2 skříňky pod umyvadlo (700 mm + 700 mm), po: 1 kovový výsuv s tlumeným dovíráním a výřezem pro sifon 1 kovový výsuv s tlumeným dovíráním kovový výsuv vč. protiskluzové podložky a úložným příslušenstvím boční zdvojení 10 mm Seznam úložného příslušenství - viz poslední strana						
	Bez LED osvětlení 492 1420 560 S E T 4 8 4 S 2 G 1436 29						
	s LED osvětlením 2 podsvícené zapuštěné profilové úchyty 4 x 550 lumenů / 6500 Kelvin 25,0 W / konvertor 30 W 1 pohybový senzor Tento výrobek obsahuje světelný zdroj energetické třídy: F	492	1420	560	S E T 4 8 4 S 2 B	1687 29	
	Volitelné příslušenství: Elektrická zásuvka Prostorově úsporná protizápachová zátka odtoku, 40 mm (objednat 2 kusy) Prostorově úsporná protizápachová zátka odtoku, 32 mm (objednat 2 kusy)				P Z 1 0 9 5 P Z 1 3 6 7 P Z 1 4 2 3	85 19 27	

high line 250 - seznam modelů

Ceny bez DPH v €

Údaj o hloubce odpovídá hloubce korpusu

Vysoké skříňky

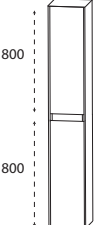
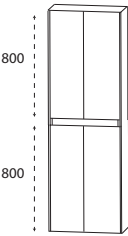
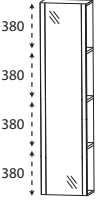
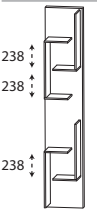
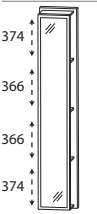
	Hloubka v mm	Šířka v mm	Výška v mm	Číslo výrobku	Doraz	Příplatek za vyso- ce lesklý korpus	
 <p>800</p> <p>800</p>	322	320	1630	H N A 0 3 3 D G L	L/R	462 51	
	322	420	1630	H N A 0 3 4 D G L	L/R	499 51	
 <p>800</p> <p>800</p>	322	620	1630	H N A 0 3 6 D G L		681 51	
<h2>Vysoká policová skříňka</h2>							
 <p>380</p> <p>380</p> <p>380</p> <p>380</p>	150	400	1600	H O G 1 0 4 0 0 1	L/R	294 64	
 <p>238</p> <p>238</p> <p>238</p>	150	300	1600	R G 1 0 3 0 0 1		219 48	
 <p>374</p> <p>366</p> <p>366</p> <p>374</p>	150	300	1600	R G 1 0 3 0 0 2		219 48	

high line 250 - seznam modelů

Ceny bez DPH v €

Údaj o hloubce odpovídá hloubce korpusu

Vysoká policová skříňka

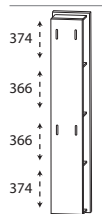
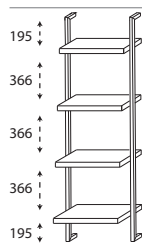
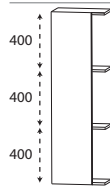
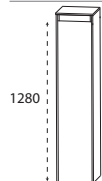
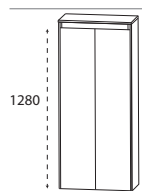
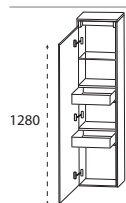
	Hloubka v mm	Šířka v mm	Výška v mm	Číslo výrobku	Doraz	Příplatek za vysoké lesklý korpus		
 <p>Vysoká policová skříňka 4 integrované háčky 4 regálové police v barvě korpusu</p>	150	300	1600	R G 1 0 3 0 0 3		219 48		
 <p>ystémové police Kovový rám v provedení černá mat 4 pevné police Hloubka: 200 mm, 240 mm, 280 mm, 320 mm variabilní šířka Šířka od jednoho vnějšího okraje k druhému okraji vnějšího rámu</p>	320	300-600	1600	R G M 1 6 0 V 0 1		374 21		
Středové skříňky								
 <p>Středové skříňky - police 1 otočná dvířka v barvě korpusu skříňka šířka 300 mm 2 pevné police</p>	150	400	1280	M O G 8 1 4 0 0 1	L/R	256 48		
		Středová skříňka 1 otočná dvířka 3 skleněné police boční zdvojení 10 mm 1 krycí deska, hloubka 325 mm	322	325	1320	M N A 8 1 3 D G L	L/R	387 45
			322	425	1320	M N A 8 1 4 D G L	L/R	419 48
 <p>Středová skříňka 2 otočná dvířka 3 skleněné police boční zdvojení 10 mm 1 krycí deska, hloubka 325 mm</p>	322	625	1320	M N A 8 1 6 D G L		553 48		
		Středová skříňka se vnitřní zásuvky 1 otočná dvířka 1 skleněná police (nahore) 2 vnitřní zásuvky z tlumeným dovíráním boční zdvojení 10 mm 1 krycí deska, hloubka 325 mm	322	325	1320	M N A 8 4 3 D G L	L/R	521 45
			322	425	1320	M N A 8 4 4 D G L	L/R	563 48

high line 250 - seznam modelů

Ceny bez DPH v €

Údaj o hloubce odpovídá hloubce korpusu

Středové skříňky

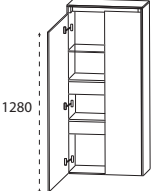
	Hloubka v mm	Šířka v mm	Výška v mm	Číslo výrobku	Doraz	Příplatek za vyso- ce lesklý korpus
 <p>Středová skříňka se vnitřní zásuvky 2 otočná dvířka 1 skleněná police (nahore) 2 vnitřní zásuvky z tlumeným dovíráním boční zdvojení 10 mm 1 krycí deska, hloubka 325 mm</p>	322	625	1320	M N A 8 4 6 D G L		718 48

Skříňky Highboard

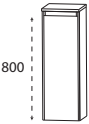
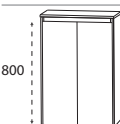
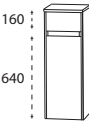
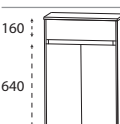
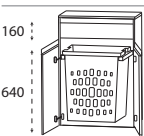



 <p>Skříňky Highboard 1 otočná dvířka 2 skleněné police boční zdvojení 10 mm 1 krycí deska, hloubka 325 mm</p>	322	325	840	H B A 5 1 3 D G L	L/R	272 32
	322	425	840	H B A 5 1 4 D G L	L/R	302 35
 <p>Skříňky Highboard 2 otočná dvířka 2 skleněné police boční zdvojení 10 mm 1 krycí deska, hloubka 325 mm</p>	322	625	840	H B A 5 1 6 D G L		395 35
 <p>Skříňky Highboard 1 kovový výsuv s tlumeným dovíráním 1 otočná dvířka 1 skleněná police boční zdvojení 10 mm 1 krycí deska, hloubka 325 mm</p>	322	325	840	H B A 5 5 3 D G L	L/R	355 32
	322	425	840	H B A 5 5 4 D G L	L/R	392 35
 <p>Skříňky Highboard 1 kovový výsuv s tlumeným dovíráním 2 otočná dvířka 1 skleněná police boční zdvojení 10 mm 1 krycí deska, hloubka 325 mm</p>	322	625	840	H B A 5 5 6 D G L		473 35
 <p>Skříňky Highboard 1 kovový výsuv s tlumeným dovíráním 1 výsuvný koš na prádlo -1 plastová vložka v barvě hliníku Objem koše : 40 litrů boční zdvojení 10 mm 1 krycí deska, hloubka 325 mm</p>	322	625	840	H B A 5 5 6 D W G		606 35

Horní skříňky

 <p>Horní skříňka 1 otočná dvířka 1 skleněná police boční zdvojení 10 mm</p>	172	320	640	O G A 4 1 3 A 1 G	L/R	171 24
	172	420	640	O G A 4 1 4 A 1 G	L/R	192 24

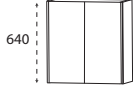
high line 250 - seznam modelů

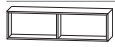
Ceny bez DPH v €

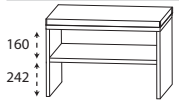
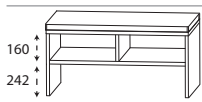
Údaj o hloubce odpovídá hloubce korpusu		Hloubka v mm	Šířka v mm	Výška v mm	Číslo výrobku	Dotaz	Příplatek za vysoc- ce lesklý korpus
Horní skříňky							
	Horní skříňka 2 otočná dvířka 1 skleněná police boční zdvojení 10 mm	172	620	640	O G A 4 1 6 A 1 G	267	24
Police							
	Funkční regál Spojení rohů úkosem možná horizontální i vertikální instalace prosím uveďte barevnou variantu: Č. 501 Bílá mat č. 547 - černá matná, lakovaná	150	300	160	R G L 1 1 3 0 0 1	120	
	Funkční regál Spojení rohů úkosem možná horizontální i vertikální instalace prosím uveďte barevnou variantu: Č. 501 Bílá mat č. 547 - černá matná, lakovaná	150	600	160	R G L 1 1 6 0 0 2	174	
	Funkční regál Spojení rohů úkosem možná horizontální i vertikální instalace prosím uveďte barevnou variantu: Č. 501 Bílá mat č. 547 - černá matná, lakovaná	150	900	160	R G L 1 1 9 0 0 3	227	
Lavice							
	Lavice 1 odkládací přihrádka 1 sedací poduška z umělé kůže krémové bílá Barevná varianta se shoduje s barvou korpusu	450	600	508	S E T B A N K 6	267	53
	Lavice 2 odkládací přihrádky 1 sedací poduška z umělé kůže krémové bílá Barevná varianta se shoduje s barvou korpusu	450	900	508	S E T B A N K 9	342	64

high line 250 - seznam modelů







Ceny bez DPH v €

Údaj o hloubce odpovídá hloubce korpusu

sklo - skleněné police

	Hloubka v mm	Šířka v mm	Výška v mm	Číslo výrobku			Doraz	Příplatek za vyso- ce lesklý korpus
 sklo - skleněná police vč. kovového držáku								
Šířka 600 mm vč. 2 kovových držáků	130	600	8	A B G	1 3 6 0 0 8		53	
šířka 900 mm vč. 3 kovových držáků	130	900	8	A B G	1 3 9 0 0 8		67	
šířka 1200 mm vč. 3 kovových držáků	130	1200	8	A B G	1 3 1 2 0 8		75	
šířka 1400 mm vč. 4 kovových držáků	130	1400	8	A B G	1 3 1 4 0 8		85	

Příslušenství

 Držák na ručníky Chrom jednoramenný otočný pro montáž na stěnu nebo na korpus Respektujte hloubku korpusů	420	30	46	P Z	1 1 4 7	1	59	
 Držák na ručníky černé matné jednoramenný otočný pro montáž na stěnu nebo na korpus Respektujte hloubku korpusů	420	30	46	P Z	1 1 4 7	2	59	
 Držák na ručníky Chrom lesklý jednoramenný vpředu otevřený k montáži na korpus Respektujte hloubku korpusů	390	55	30	P Z	1 1 2 8	1 1	37	
 Držák na ručníky Chrom lesklý dvě ramena vpředu otevřený k montáži na korpus Respektujte hloubku korpusů	390	110	30	P Z	1 1 2 8	1	48	
 Neutrální silikon pro skleněná umyvadla Kartuše 310 ml 				P Z	1 2 3 5		8	

high line 250 - seznam modelů

Ceny bez DPH v €

Údaj o hloubce odpovídá hloubce korpusu









Příslušenství

	Hloubka v mm	Šířka v mm	Výška v mm	Číslo výrobku	Doraz	Příplatek za vyso- ce lesklý korpus
 <p>LED emotivní osvětlení umyvadla k montáži pod skříňku se zrcadlem Tento výrobek obsahuje světelný zdroj energetické třídy: G</p> <p>Volitelně možné emotivní osvětlení LED</p> <p>šířky 560 mm 2,6 Watt / 187 lumenů / (2700 -) 6500 Kelvin</p> <p>šířky 860 mm 4,0 Watt / 287 lumenů / (2700 -) 6500 Kelvin</p> <p>šířky 1160 mm 5,3 W / 388 lumenů / (2700 -) 6500 Kelvin</p>	16	560	7	P Z 1 1 5 0 6 0		64
	16	860	7	P Z 1 1 5 0 9 0		80
	16	1160	7	P Z 1 1 5 0 1 2		96
 <p>Elektrická zásuvka pro skříňky pod umyvadlo se dvěma výsuvy pro vestavbu do spodního skříňky pod umyvadlo</p> <p>bez možnosti vestavby do skříňky pod umyvadlo</p> <p>pro vestavbu do skříňky pod umyvadlo</p>	64	93	64	P Z 1 0 9 6		85
	64	93	64	P Z 1 0 9 5		85
 <p>Rozřadník 1 police Úložné příslušenství pro skříňky pod umyvadlo</p> <p>kombinovatelné s PZ 1245 02, PZ 1245 03, PZ 1245 04</p>	341	158	43	P Z 1 2 4 5 1 6		29
 <p>Rozřadník 2 police Úložné příslušenství pro skříňky pod umyvadlo</p> <p>kombinovatelné s PZ 1245 02, PZ 1245 03, PZ 1245 04</p>	341	241	43	P Z 1 2 4 5 2 4		40
 <p>Rozřadník 3 police Úložné příslušenství pro skříňky pod umyvadlo</p> <p>kombinovatelné s PZ 1245 02, PZ 1245 03, PZ 1245 04</p>	341	390	43	P Z 1 2 4 5 3 9		51
 <p>Organizační set Příhrádka pro make-up Úložné příslušenství pro skříňky pod umyvadlo</p> <p>kombinovatelné s PZ 1245 39, PZ 1245 24, PZ 1245 16</p>	270	144	43	P Z 1 2 4 5 0 2		11
 <p>Organizační set Kosmetický držák Úložné příslušenství pro skříňky pod umyvadlo</p> <p>kombinovatelné s PZ 1245 39, PZ 1245 24, PZ 1245 16</p>	140	73	41	P Z 1 2 4 5 0 3		11

high line 250 - seznam modelů

Ceny bez DPH v €

Údaj o hloubce odpovídá hloubce korpusu

		Hloubka v mm	Šířka v mm	Výška v mm	Číslo výrobku			Doraz	Příplatek za vyso- ce lesklý korpus
	Organizační set 1 kontejner Úložné příslušenství pro skříňky pod umyvadlo kombinovatelné s PZ 1245 39, PZ 1245 24, PZ 1245 16	114	90	66	P Z	1 2 4 5 0 4		8	
	Organizační set 3 kontejnery Úložné příslušenství pro skříňky pod umyvadlo	341	145	73	P Z	1 2 4 5 0 1		29	
	Organizační set Box pro kosmetické ubrousky Úložné příslušenství pro skříňky pod umyvadlo vhodné jen pro spodní výsuv	288	157	91	P Z	1 2 4 5 0 5		21	
	Rozdělení výsuvu včetně upevňovací tyče 4 rozdělovací prvky - skříňku širokou 600 mm 4 rozdělovací prvky - skříňku širokou 700 mm 4 rozdělovací prvky - skříňku širokou 900 mm 6 rozdělovací prvky - skříňku širokou 1200 mm				P Z	1 2 2 4 6 1		29	
					P Z	1 2 2 4 7 0		29	
					P Z	1 2 2 4 9 0		32	
					P Z	1 2 2 4 1 2		48	
	Úložné boxy vč. upevňovací tyče 2 boxy pro skříňku širokou 600 mm 2 boxy pro skříňku širokou 700 mm 2 boxy pro skříňku širokou 900 mm 2 boxy pro skříňku širokou 1200 mm				P Z	1 2 3 6 6 0		61	
					P Z	1 2 3 6 7 0		61	
					P Z	1 2 3 6 9 0		64	
					P Z	1 2 3 6 1 2		69	
	Úložný box bez upevňovací tyče	150	246	150	P Z	1 2 3 6 E 1		27	
	Kosmetické zrcátko 2x zvětšující Přísavka a šroubové upevnění Kovový držák, pochromovaný	30	150	150	P Z	1 2 3 3		21	
	Prostorově úsporná protizápachová zátka odtoku z plastu, v bílé Jmenovitá světlost: 40 mm				P Z	1 3 6 7		19	
	Prostorově úsporná protizápachová zátka odtoku z plastu, v bílé Jmenovitá světlost: 32 mm				P Z	1 4 2 3		27	

high line 250 - příklady plánování

Ceny bez DPH v €

H2S-6160-1			
1	Ploché zrcadlo	F S B 4 3 6 0 0 1	748
1	STONEPLUS - umyvadlo Bílé	W M S 2 3 0 6 6 1	414
1	Skříňka pod umyvadlo s LED osvětlením	S E T 4 8 6 S 2 B	844
			Součet 2006
H 2 G 8 2 6 0 1	WGS 2306 82 sklo optiwhite místo STONEPLUS		Součet 2153
H 2 G 9 2 6 0 1	WGS 2306 92 sklo optiwhite mat místo STONEPLUS		Součet 2187
H 2 G 9 8 6 0 1	WGS 2306 98 sklo černá mat místo STONEPLUS		Součet 2209
Příplatek za vysoce lesklý korpus			29

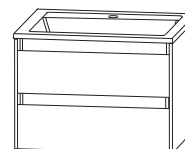
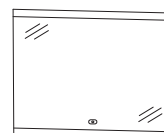

Šířka 632 mm

H2S-6190-1			
1	Ploché zrcadlo	F S B 4 3 9 0 0 1	868
1	STONEPLUS - umyvadlo Bílé	W M S 2 3 0 9 6 1	494
1	Skříňka pod umyvadlo s LED osvětlením	S E T 4 8 9 S 2 B	1055
			Součet 2417
H 2 G 8 2 9 0 1	WGS 2309 82 sklo optiwhite místo STONEPLUS		Součet 2644
H 2 G 9 2 9 0 1	WGS 2309 92 sklo optiwhite mat místo STONEPLUS		Součet 2679
H 2 G 9 8 9 0 1	WGS 2309 98 sklo černá mat místo STONEPLUS		Součet 2708
Příplatek za vysoce lesklý korpus			29

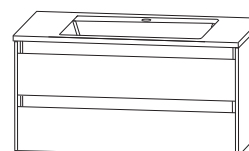
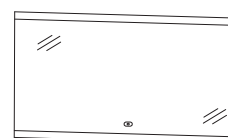

Šířka 932 mm

H2S-6112-1			
1	Ploché zrcadlo	F S B 4 3 1 2 0 1	988
1	STONEPLUS - umyvadlo Bílé	W M S 2 3 1 2 6 1	574
1	Skříňka pod umyvadlo s LED osvětlením	S E T 4 8 2 S 2 B	1215
			Součet 2777
H 2 G 8 2 1 2 1	WGS 2312 82 sklo optiwhite místo STONEPLUS		Součet 3084
H 2 G 9 2 1 2 1	WGS 2312 92 sklo optiwhite mat místo STONEPLUS		Součet 3119
H 2 G 9 8 1 2 1	WGS 2312 98 sklo černá mat místo STONEPLUS		Součet 3156
Příplatek za vysoce lesklý korpus			29

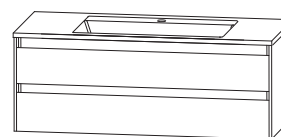
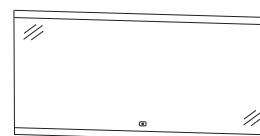

Šířka 1232 mm

Podrobné informace o prostorově úsporných protizápachových zátkách odtoku naleznete v samostatném přehledu příslušenství.

high line 250 - příklady plánování

Ceny bez DPH v €

H2S-6114-1D			
1	Ploché zrcadlo	F S B 4 3 1 4 0 1	1068
1	STONEPLUS - umyvadlo Bílé	W M S 2 3 4 D 6 1	734
1	Skříňka pod umyvadlo s LED osvětlením	S E T 4 8 4 S 2 B	1687
Součet			3489
H 2 G 8 2 1 4 1 D	WGS 234D 82 sklo optiwhite místo STONEPLUS	Součet	3876
H 2 G 9 2 1 4 1 D	WGS 234D 92 sklo optiwhite mat místo STONEPLUS	Součet	3911
H 2 G 9 8 1 4 1 D	WGS 234D 98 sklo černá mat místo STONEPLUS	Součet	3954
Příplatek za vysoce lesklý korpus			29

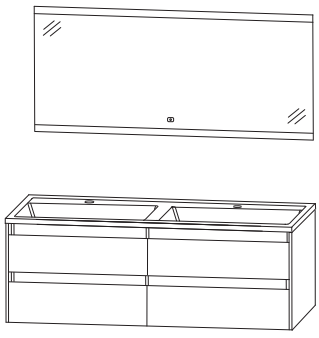

Šířka 1432 mm

Podrobné informace o prostorově úsporných protizápchových zátkách odtoku naleznete v samostatném přehledu příslušenství.

high line 250 - rozměrové náčrty

WMS/WGS 2306

WMS/WGS 2309

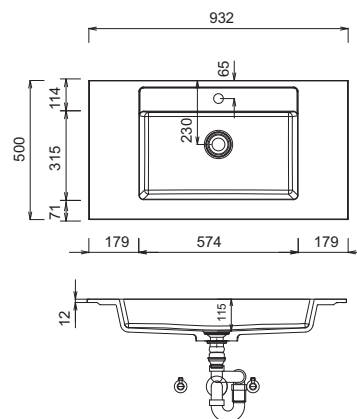
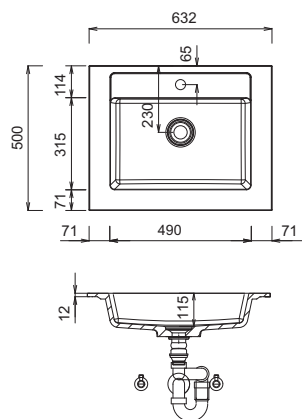

WMS/WGS 2312

WMS/WGS 234D

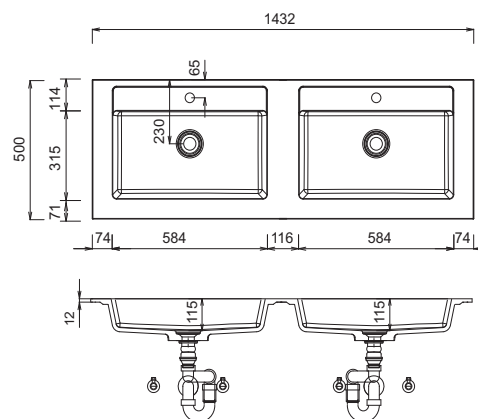
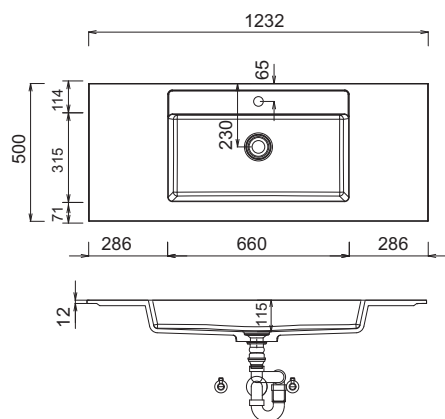

INSTALAČNÍ PŘÍKLADY

Umyvadlo

WMS 2306 61

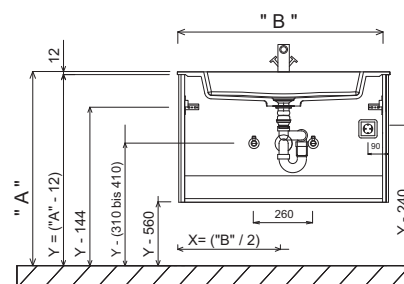
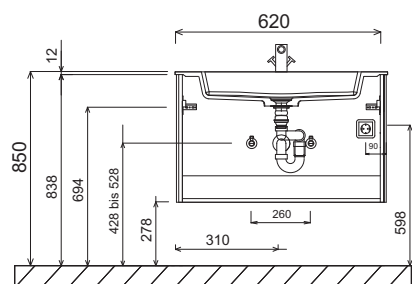

Legenda

- B= šířka skříňky pod umyvadlo
- A= horní hrana umyvadla
- Y= horní hrana spodní skříňky
- X= poloha připojení odpadní vody

STONEPLUS:

Teplota užitkové vody nesmí překročit 55 °C. Barvy na vlasy musí být při kontaktu s povrchem během několika vteřin odstraněny, aby nedošlo ke tvoření skvrn.

Tolerance:

Rozměrové tolerance (+/-5 mm) a tolerance nerovnosti (DIN 18202) podléhají obvyklým specifickým tolerancím pro stavební materiály podle DIN 18202.

high line 250 - rozměrové náčrty

Dvojité umyvadlo

FSB 43xx 01

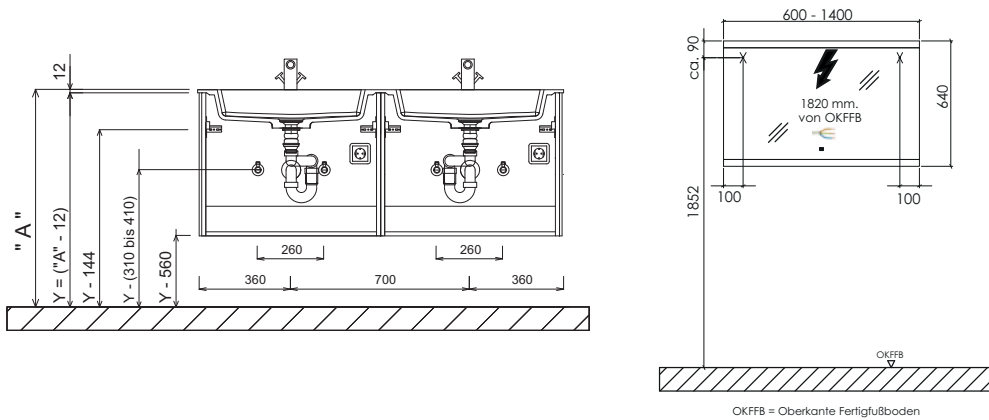

Vestavná zrcadlová skříňka
S2A 55xx E1

Nástěnný výřez pro vestavěné zrcadlové skříň

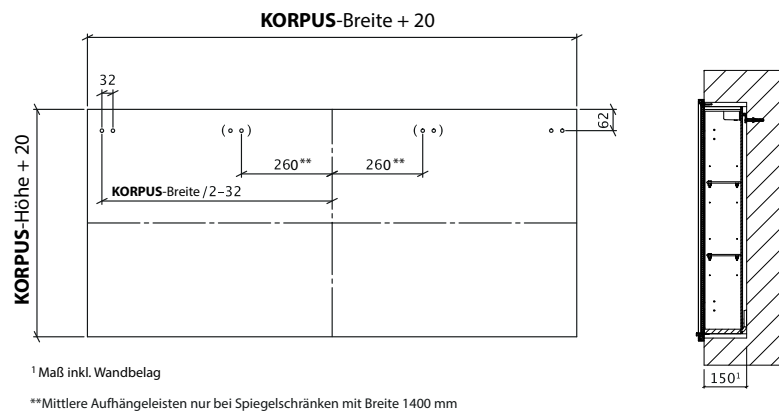
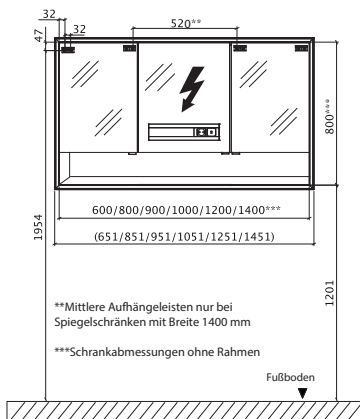

1 Maß inkl. Wandbelag

**Mittlere Aufhängeleisten nur bei Spiegelschränken mit Breite 1400 mm

STONEPLUS:

Teplota užitkové vody nesmí překročit 55 °C. Barvy na vlasy musí být při kontaktu s povrchem během několika vteřin odstraněny, aby nedošlo ke tvoření skvrn.

Tolerance:

Rozměrové tolerance (+/-5 mm) a tolerance nerovnosti (DIN 18202) podléhají obvyklým specifickým tolerancím pro stavební materiály podle DIN 18202.

Legenda

B= šířka skříňky pod umyvadlo
A= horní hrana umyvadla
Y= horní hrana spodní skříňky
X= poloha připojení odpadní vody

high line 250 – výřezy desek

Skříňky pod umyvadlo jsou standardně vybaveny úložnými boxy

Následující doplňky jsou součástí dodávky:

SET 486S 2B:

- 1x PZ 1245 16 - rozřadník, 1 police
- 1x PZ 1245 01 - organizační set, 3 nádoby
- 1x PZ 1245 02 - organizační set, přihrádka pro make-up
- 1x PZ 1245 05 - organizační set, box pro kosmetické ubrousky

SET 489S 2B:

- 1x PZ 1245 24 - rozřadník, 2 police
- 1x PZ 1245 01 - organizační set, 3 nádoby
- 1x PZ 1245 02 - organizační set, přihrádka pro make-up
- 1x PZ 1245 03 - organizační set, kosmetický držák
- 1x PZ 1245 05 - organizační set, box pro kosmetické ubrousky

SET 482S 2B:

- 1x PZ 1245 16 - rozřadník, 1 police
- 1x PZ 1245 39 - rozřadník, 3 police
- 1x PZ 1245 01 - organizační set, 3 nádoby
- 2x PZ 1245 02 - organizační set, přihrádka pro make-up
- 1x PZ 1245 03 - organizační set, kosmetický držák
- 1x PZ 1245 05 - organizační set, box pro kosmetické ubrousky

SET 484S 2B:

- 2x PZ 1245 16 - rozřadník, 1 police
- 2x PZ 1245 01 - organizační set, 3 nádoby
- 2x PZ 1245 02 - organizační set, přihrádka pro make-up
- 2x PZ 1245 05 - organizační set, box pro kosmetické ubrousky



Barvy čela

F Přední fóliová část

M Přední strana potažená melaminovou pryskyřicí s hranou ABS



Č. 777 Cosmos šedá mat



Č. 793 Protěž matná



Č. 891 šedý křemen matný



Č. 893 titan šedý matný



Č. 722 polární bílá, vysoký lesk



Č. 670 Dub Halifax



Č. 750 Dub Cardiff

Dekory korpusu a krycích desek (síla 28 mm)

* Vysoce lesklý korpus za příplatek



Č. 177 Cosmos šedá mat

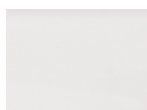

Č. 111 bílá matná



Č. 191 šedý křemen matný



Č. 193 titan šedý matný

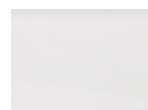

*Č. 161 Bílá, vysoký lesk



Č. 170 Dub Halifax



Č. 150 Dub Cardiff

Dekor umyvadlových desek - porcelánová keramika



Č. 505 Iron Grey Satin



Č. 515 Iron Corten Satin



Č. 524 Nero Zimbabwe Riverwashed



Č. 527 Beton Silk

Barvy umyvadel

Keramické umyvadlo na desku



Ideal Standard Connect Air

Č. 1 bílá

Č. 21 bílá IdealPlus



Malaga

Č. 1 bílá



Squared

Č. 1 bílá

možné ve 2 velikostech
k dispozici také bez otvoru pro baterii



Squared

Č. 43 Carbone

možné ve 2 velikostech
k dispozici také bez otvoru pro baterii

Varianty úchytek

Standardní úchyt



č. 351 bez madla,
profil zapuštěného úchyty alu ma

Volitelný úchyt



č. 352 bez madla,
profil zapuštěného úchyty černá matná

Prémiová technika výsuvu a dovírání

Dvířka s integrovaným systémem tlumeného dovírání

Výsuvy a zásuvky

Č. 554

Všechny údaje nezávazné a otevřené. Chyby, omyly a změny vyhrazeny.

2022/2023 - 2,67



Dbejte prosím instrukcí uvedených v záručních a instalačních listech, pokynů pro údržbu a informací získaných při nákupu.

high line 200 - seznam modelů

Ceny bez DPH v €



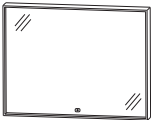



Údaj o hloubce odpovídá hloubce korpusu

Ploché zrcadlo

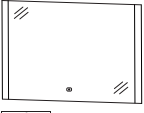
	Hloubka v mm	Šířka v mm	Výška v mm	Číslo výrobku	Doraz	Příplatek za vyso- ce lesklý korpus
 <p>Ploché zrcadlo Hliníkový LED rám, elexovaná černá matná celoodvodové LED osvětlení 1 senzor pro ovládání teplého a studeného světla se 3 úrovněmi stmívání 1 LED konvertor 60 W Tento výrobek obsahuje světelný zdroj energetické třídy: F</p> <p>Šířka 600 mm 37,2 W / 3497 lumenů / 2700 - 6500 Kelvin</p> <p>šířka 900 mm 46,5 W / 4371 lumenů / 2700 - 6500 Kelvin</p> <p>šířka 1200 mm 55,8 W / 5245 lumenů / 2700 - 6500 Kelvin</p> <p>šířka 1400 mm 52,0 W / 5980 lumenů / 2700 - 6500 Kelvin Tento výrobek obsahuje světelný zdroj energetické třídy: G</p>	40	600	640	F S B 4 5 6 0 0 4		748
	40	900	640	F S B 4 5 9 0 0 4		868
	40	1200	640	F S B 4 5 1 2 0 4		988
	40	1400	640	F S B 4 5 1 4 0 4		1068
 <p>Ploché zrcadlo Hliníkový LED rám, lakovaná bílá matná celoodvodové LED osvětlení 1 senzor pro ovládání teplého a studeného světla se 3 úrovněmi stmívání 1 LED konvertor 60 W Tento výrobek obsahuje světelný zdroj energetické třídy: F</p> <p>Šířka 600 mm 37,2 W / 3497 lumenů / 2700 - 6500 Kelvin</p> <p>šířka 900 mm 46,5 W / 4371 lumenů / 2700 - 6500 Kelvin</p> <p>šířka 1200 mm 55,8 W / 5245 lumenů / 2700 - 6500 Kelvin</p> <p>šířka 1400 mm 52,0 W / 5980 lumenů / 2700 - 6500 Kelvin Tento výrobek obsahuje světelný zdroj energetické třídy: G</p>	40	600	640	F S B 4 5 6 0 0 5		788
	40	900	640	F S B 4 5 9 0 0 5		908
	40	1200	640	F S B 4 5 1 2 0 5		1028
	40	1400	640	F S B 4 5 1 4 0 5		1108
 <p>Ploché zrcadlo celoodvodové LED osvětlení Nepřímé zadní LED osvětlení 1 LED konvertor 60 W 1 senzor pro ovládání teplého a studeného světla se 3 úrovněmi stmívání Dotykový LED stmívač Tento výrobek obsahuje světelný zdroj energetické třídy: F</p> <p>Šířka 600 mm 38,8 W / 4268 lumenů / 2700 - 6500 Kelvin</p> <p>šířka 900 mm 48,0 W / 5280 lumenů / 2700 - 6500 Kelvin</p> <p>šířka 1200 mm 51,2 W / 5627 lumenů / 2700 - 6500 Kelvin</p> <p>šířka 1400 mm 53,3 W / 6130 lumenů / 2700 - 6500 Kelvin Tento výrobek obsahuje světelný zdroj energetické třídy: G</p>	28	600	800	F S B 5 5 6 0 0 1		732
	28	900	800	F S B 5 5 9 0 0 1		884
	28	1200	800	F S B 5 5 1 2 0 1		1036
	28	1400	800	F S B 5 5 1 4 0 1		1137

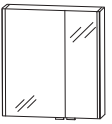



high line 200 - seznam modelů

Ceny bez DPH v €

Údaj o hloubce odpovídá hloubce korpusu		Hloubka v mm	Šířka v mm	Výška v mm	Číslo výrobku	Doraz	Příplatek za vyso- ce lesklý korpus
Ploché zrcadlo							
	<p>Ploché zrcadlo LED akrylové pásky vpravo a vlevo 1 senzor pro ovládání teplého a studeného světla se 3 úrovněmi stmívání 18,6 W / konvertory 30 W 1748 lumenů / 2700 - 6500 Kelvin Tento výrobek obsahuje světelný zdroj energetické třídy: F</p>						
	<p>Šířka 600 mm</p>	28	600	640	F S B 4 4 6 0 0 2		748
	<p>šířka 900 mm</p>	28	900	640	F S B 4 4 9 0 0 2		788
	<p>šířka 1200 mm</p>	28	1200	640	F S B 4 4 1 2 0 2		828
	<p>šířka 1400 mm</p>	28	1400	640	F S B 4 4 1 4 0 2		854
Zrcadlové skříňky							
	<p>Zrcadlová skříňka 2 dvířka s oboustranným zrcadlem 2 skleněné police se 2 plošnými světly po stranách , každé 9,7 Watt vpravo a vlevo 2 x 910 lumenů / 2700 - 6500 Kelvin 1 LED konvertor 60 W se senzorem pro emotivní osvětlení 1 kombinace vypínač / zásuvka Šířky dvířek: 396 mm / 196 mm Tento výrobek obsahuje světelný zdroj energetické třídy: F</p>						
	<p>Obr.= vlevo včetně úchytek</p>						
	<p>velká dvířka vlevo</p>	150	620	640	S 2 A 4 4 6 L 0 7		1164
	<p>velká dvířka vpravo</p>	150	620	640	S 2 A 4 4 6 R 0 7		1164
	<p>Volitelné příslušenství: LED emotivní osvětlení umyvadla LED nástěnné ploché osvětlení 634 mm v matném chromu LED nástěnné ploché osvětlení 634 mm v černé matné</p>				P Z 1 1 5 0 6 0 P Z 1 1 4 0 6 0 P Z 1 1 6 0 6 0	64 230 230	
	<p>Zrcadlová skříňka 3 dvířka s oboustranným zrcadlem 2 prostřední stěny 6 skleněných polic se 2 plošnými světly po stranách , každé 9,7 Watt vpravo a vlevo 2 x 910 lumenů / 2700 - 6500 Kelvin 1 LED konvertor 60 W se senzorem pro emotivní osvětlení 1 kombinace vypínač / zásuvka Šířky dvířek: 238 mm / 412 mm / 238 mm Tento výrobek obsahuje světelný zdroj energetické třídy: F</p>	150	920	640	S 2 A 4 4 9 0 0 7		1284
	<p>včetně úchytek</p>						
	<p>Volitelné příslušenství: LED emotivní osvětlení umyvadla LED nástěnné ploché osvětlení 934 mm v matném chromu LED nástěnné ploché osvětlení 934 mm v černé matné</p>				P Z 1 1 5 0 9 0 P Z 1 1 4 0 9 0 P Z 1 1 6 0 9 0	80 286 286	

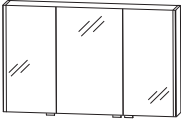
high line 200 - seznam modelů

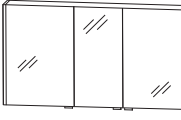
Ceny bez DPH v €







Údaj o hloubce odpovídá hloubce korpusu	Hloubka v mm	Šířka v mm	Výška v mm	Číslo výrobku	Doraz	Příplatek za vysoké lesklý korpus
Zrcadlové skříňky						
  <p>včetně úchytek</p>	150	1220	640	S 2 A 4 4 1 2 0 7		1380
<p>Zrcadlová skříňka 3 dvířka s oboustranným zrcadlem 2 prostřední stěny 6 skleněných polic se 2 plošnými světly po stranách , každé 9,7 Watt vpravo a vlevo 2 x 910 lumenů / 2700 - 6500 Kelvin 1 LED konvertor 60 W se senzorem pro emotivní osvětlení 1 kombinace vypínač / zásuvka Šířky dvířek: 388 mm / 412 mm / 388 mm Tento výrobek obsahuje světelný zdroj energetické třídy: F</p> <p>Volitelné příslušenství: LED emotivní osvětlení umyvadla LED nástěnné ploché osvětlení 1234 mm v matném chromu LED nástěnné ploché osvětlení 1234 mm v černé matné</p>				P Z 1 1 5 0 12 P Z 1 1 4 0 12 P Z 1 1 6 0 12	96 342 342	
  <p>včetně úchytek</p>	150	1420	640	S 2 A 4 4 1 4 D 7		1423 67
<p>Zrcadlová skříňka 3 dvířka s oboustranným zrcadlem 2 prostřední stěny 6 skleněných polic se 2 plošnými světly po stranách , každé 9,7 Watt vpravo a vlevo 2 x 910 lumenů / 2700 - 6500 Kelvin 1 LED konvertor 60 W se senzorem pro emotivní osvětlení 1 kombinace vypínač / zásuvka Šířky dvířek: 546 mm / 296 mm / 546 mm Tento výrobek obsahuje světelný zdroj energetické třídy: F</p> <p>Volitelné příslušenství: LED emotivní osvětlení umyvadla LED nástěnné ploché osvětlení 1434 mm v matném chromu LED nástěnné ploché osvětlení 1434 mm v černé matné</p>				P Z 1 1 5 0 12 P Z 1 1 4 0 14 P Z 1 1 6 0 14	96 379 379	
Lité přidavné umyvadlo						
	420	550	95	W T A 4 2 5 5 1		294
<p>Umyvadlo na desku Melbourne, bílé s otvory pro armaturu s přeпадem</p>						

high line 200 - seznam modelů

Ceny bez DPH v €

Údaj o hloubce odpovídá hloubce korpusu

Lité přidavné umyvadlo

	Hloubka v mm	Šířka v mm	Výška v mm	Číslo výrobku	Doraz	Příplatek za vyso- ce lesklý korpus	
 	Keramické umyvadlo na desku Squared						
	Bílé vč. systému permanentního odtoku s otvory pro armaturu						
		450	500	125	WTM 4 8 0 5 1	443	
		450	500	125	WTO 4 8 0 5 1	443	
		450	620	125	WTM 4 8 0 6 1	523	
		450	620	125	WTO 4 8 0 6 1	523	
Volitelné příslušenství: Odpadní a přepadový systém CLOU CLOU odtokový a přepadový systém							
				P Z 1 1 0 9 1	77		
				P Z 1 1 4 9 1	120		
  	Keramické umyvadlo na desku Squared						
	arbone matný vč. systému permanentního odtoku s otvory pro armaturu						
		450	500	125	WTM 4 8 0 5 4 3	510	
		450	500	125	WTO 4 8 0 5 4 3	510	
		450	620	125	WTM 4 8 0 6 4 3	603	
		450	620	125	WTO 4 8 0 6 4 3	603	
Volitelné příslušenství: Odpadní a přepadový systém CLOU CLOU odtokový a přepadový systém							
				P Z 1 1 0 9 1	77		
				P Z 1 1 4 9 1	120		
	Umyvadlo na desku Connect Air, bílé s otvory pro armaturu s přepadem						
	460	550	100	WTA 0 8 0 5 1	235		
Umyvadlo na desku Connect Air, IdealPlus, bílé s otvory pro armaturu s přepadem							
460	550	100	WTA 0 8 0 5 2 1	355			
	Deska umyvadla						
		495	626	28	APA 5 0 6 0 6 3	59	8
		495	926	28	APA 5 0 9 0 6 3	75	13
		495	1226	28	APA 5 0 1 2 6 3	91	19
		495	1426	28	APA 5 0 1 4 6 3	101	21
1 nebo 2 výřezy pro umyvadla							

* Dodací lhůta je 10 týdnů. Umyvadlo není kompatibilní s volitelným Clou systémem.

high line 200 - seznam modelů

Ceny bez DPH v €

Údaj o hloubce odpovídá hloubce korpusu

Umyvadlové desky - porcelánová keramika pro umyvadlo Málaga

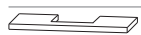



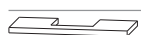



	Hloubka v mm	Šířka v mm	Výška v mm	Číslo výrobku	Doraz	Příplatek za vysoce lesklý korpus
 Šířka 626 mm Výřez uprostřed	495	626	22	W P P 4 9 6 C M A	566	
Šířka 926 mm Výřez uprostřed	495	926	22	W P P 4 9 9 C M A	758	
Šířka 926 mm Výřez vlevo	495	926	22	W P P 4 9 9 L M A	758	
Šířka 926 mm Výřez vpravo	495	926	22	W P P 4 9 9 R M A	758	
Šířka 1226 mm Výřez uprostřed	495	1226	22	W P P 4 9 2 C M A	951	
Šířka 1226 mm Výřez vlevo	495	1226	22	W P P 4 9 2 L M A	951	
Šířka 1226 mm Výřez vpravo	495	1226	22	W P P 4 9 2 R M A	951	
Šířka 1226 mm Výřez vpravo a vlevo	495	1226	22	W P P 4 9 2 D M A	967	
Šířka 1426 mm Výřez vlevo	495	1426	22	W P P 4 9 4 L M A	1079	
Šířka 1426 mm Výřez vpravo	495	1426	22	W P P 4 9 4 R M A	1079	
Šířka 1426 mm Výřez vpravo a vlevo	495	1426	22	W P P 4 9 4 D M A	1095	

Umyvadlové desky - porcelánová keramika pro umyvadlo Squared & Connect Air

 Šířka 626 mm Výřez uprostřed	495	626	22	W P P 4 9 6 C S C	566	
Šířka 926 mm Výřez uprostřed	495	926	22	W P P 4 9 9 C S C	758	
Šířka 926 mm Výřez vlevo	495	926	22	W P P 4 9 9 L S C	758	
Šířka 926 mm Výřez vpravo	495	926	22	W P P 4 9 9 R S C	758	
Šířka 1226 mm Výřez uprostřed	495	1226	22	W P P 4 9 2 C S C	951	
Šířka 1226 mm Výřez vlevo	495	1226	22	W P P 4 9 2 L S C	951	
Šířka 1226 mm Výřez vpravo	495	1226	22	W P P 4 9 2 R S C	951	
Šířka 1226 mm Výřez vpravo a vlevo	495	1226	22	W P P 4 9 2 D S C	967	
Šířka 1426 mm Výřez vlevo	495	1426	22	W P P 4 9 4 L S C	1079	
Šířka 1426 mm Výřez vpravo	495	1426	22	W P P 4 9 4 R S C	1079	
Šířka 1426 mm Výřez vpravo a vlevo	495	1426	22	W P P 4 9 4 D S C	1095	

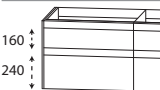

high line 200 - seznam modelů

Ceny bez DPH v €

Údaj o hloubce odpovídá hloubce korpusu		Hloubka v mm	Šířka v mm	Výška v mm	Číslo výrobku	Doraz	Příplatek za vyso- ce lesklý korpus
Skříňky pod umyvadlo							
 	Skříňka pod umyvadlo 1 kovový výsuv s tlumeným dovíráním a výřezem pro sifon 1 kovový výsuv s tlumeným dovíráním a relingem Kovová zásuvka a kovový výsuv vč. protiskluzové podložky a úložného prostoru boční zdvojení 10 mm Seznam úložného příslušenství - viz poslední strana Volitelné příslušenství: Elektrická zásuvka Prostorově úsporná protizápachová zátka odtoku, 40 mm Prostorově úsporná protizápachová zátka odtoku, 32 mm	492	620	480	S E T 3 8 6 H 5 G		694 27
	P Z 1 0 9 5 85 P Z 1 3 6 7 19 P Z 1 4 2 3 27						
 	Skříňka pod umyvadlo 1 kovový výsuv s tlumeným dovíráním a výřezem pro sifon 1 kovový výsuv s tlumeným dovíráním a relingem Kovová zásuvka a kovový výsuv vč. protiskluzové podložky a úložného prostoru boční zdvojení 10 mm Seznam úložného příslušenství - viz poslední strana Volitelné příslušenství: Elektrická zásuvka Prostorově úsporná protizápachová zátka odtoku, 40 mm Prostorově úsporná protizápachová zátka odtoku, 32 mm	492	920	480	S E T 3 8 9 H 5 G		897 27
	P Z 1 0 9 5 85 P Z 1 3 6 7 19 P Z 1 4 2 3 27						
  Spodní skříňky vyměnitelné	Skříňka pod umyvadlo 1 Skříňka pod umyvadlo Šířka 600 mm 1 kovový výsuv s tlumeným dovíráním a výřezem pro sifon 1 kovový výsuv s tlumeným dovíráním a relingem 1 Spodní skříňka skříňka šířka 300 mm 1 zásuvka s tlumeným dovíráním 1 kovový výsuv s tlumeným dovíráním a relingem Kovová zásuvka a kovový výsuv vč. protiskluzové podložky a úložného prostoru boční zdvojení 10 mm Seznam úložného příslušenství - viz poslední strana Volitelné příslušenství: Elektrická zásuvka Prostorově úsporná protizápachová zátka odtoku, 40 mm Prostorově úsporná protizápachová zátka odtoku, 32 mm	492	920	480	S E T 3 8 9 H 6 G		1023 53
	P Z 1 0 9 5 85 P Z 1 3 6 7 19 P Z 1 4 2 3 27						
 	Skříňka pod umyvadlo 1 kovový výsuv s tlumeným dovíráním a výřezem pro sifon 1 kovový výsuv s tlumeným dovíráním a relingem Kovová zásuvka a kovový výsuv vč. protiskluzové podložky a úložného prostoru boční zdvojení 10 mm Seznam úložného příslušenství - viz poslední strana Volitelné příslušenství: Elektrická zásuvka Prostorově úsporná protizápachová zátka odtoku, 40 mm Prostorově úsporná protizápachová zátka odtoku, 32 mm	492	1220	480	S E T 3 8 2 H 5 G		1039 27
	P Z 1 0 9 5 85 P Z 1 3 6 7 19 P Z 1 4 2 3 27						

high line 200 - seznam modelů

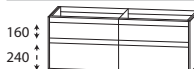
Ceny bez DPH v €

Údaj o hloubce odpovídá hloubce korpusu		Hloubka v mm	Šířka v mm	Výška v mm	Číslo výrobku	Doraz	Příplatek za vyso- ce lesklý korpus
 <p>Skříňka pod umyvadlo 1 Skříňka pod umyvadlo Šířka 900 mm 1 kovový výsuv s tlumeným dovíráním a výřezem pro sifon 1 kovový výsuv s tlumeným dovíráním a relingem 1 Spodní skříňka skříňka šířka 300 mm 1 zásuvka s tlumeným dovíráním 1 kovový výsuv s tlumeným dovíráním a relingem Kovová zásuvka a kovový výsuv vč. protiskluzové podložky a úložného prostoru boční zdvojení 10 mm Seznam úložného příslušenství - viz poslední strana</p> <p>Spodní skříňky vyměnitelné</p> <p>Volitelné příslušenství: Elektrická zásuvka Prostorově úsporná protizápachová zátka odtoku, 40 mm Prostorově úsporná protizápachová zátka odtoku, 32 mm</p>		492	1220	480	S E T 3 8 2 H 6 G		1276 53
 <p>Skříňka pod umyvadlo řešení s dvojitým umyvadlem 2 skříňky pod umyvadlo (600 mm + 600 mm), každá: 1 kovový výsuv s tlumeným dovíráním a výřezem pro sifon 1 kovový výsuv s tlumeným dovíráním a relingem Kovová zásuvka a kovový výsuv vč. protiskluzové podložky a úložného prostoru boční zdvojení 10 mm Seznam úložného příslušenství - viz poslední strana</p> <p>Spodní skříňky vyměnitelné</p> <p>Volitelné příslušenství: Elektrická zásuvka Prostorově úsporná protizápachová zátka odtoku, 40 mm (objednat 2 kusy) Prostorově úsporná protizápachová zátka odtoku, 32 mm (objednat 2 kusy)</p>		492	1220	480	S E T 3 8 2 H D G		1335 53
 <p>Skříňka pod umyvadlo 1 Skříňka pod umyvadlo Šířka 1000 mm 1 kovový výsuv s tlumeným dovíráním a výřezem pro sifon 1 kovový výsuv s tlumeným dovíráním a relingem 1 Spodní skříňka šířka 400 mm 1 zásuvka s tlumeným dovíráním 1 kovový výsuv s tlumeným dovíráním a relingem Kovová zásuvka a kovový výsuv vč. protiskluzové podložky a úložného prostoru boční zdvojení 10 mm Seznam úložného příslušenství - viz poslední strana</p> <p>Spodní skříňky vyměnitelné</p> <p>Volitelné příslušenství: Elektrická zásuvka Prostorově úsporná protizápachová zátka odtoku, 40 mm Prostorově úsporná protizápachová zátka odtoku, 32 mm</p>		492	1420	480	S E T 3 8 4 H 6 G		1343 53

high line 200 - seznam modelů

Ceny bez DPH v €

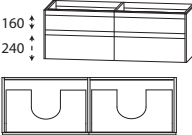
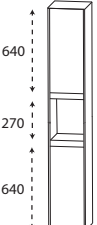
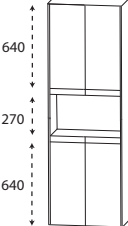
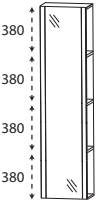
Údaj o hloubce odpovídá hloubce korpusu		Hloubka v mm	Šířka v mm	Výška v mm	Číslo výrobku	Doraz	Příplatek za vyso- ce lesklý korpus
Skříňky pod umyvadlo							
	<p>Skříňka pod umyvadlo řešení s dvojitým umyvadlem 2 skříňky pod umyvadlo (700 mm + 700 mm), po: 1 kovový výsuv s tlumeným dovíráním a výřezem pro sifon 1 kovový výsuv s tlumeným dovíráním a relingem Kovová zásuvka a kovový výsuv vč. protiskluzové podložky a úložného prostoru boční zdvojení 10 mm Seznam úložného příslušenství - viz poslední strana</p> <p>Volitelné příslušenství: Elektrická zásuvka Prostorově úsporná protizápachová zátka odtoku, 40 mm (objednat 2 kusy) Prostorově úsporná protizápachová zátka odtoku, 32 mm (objednat 2 kusy)</p>	492	1420	480	S E T 3 8 4 H D G		1474 53
					P Z 1 0 9 5		85
					P Z 1 3 6 7		19
					P Z 1 4 2 3		27
Vysoké skříňky							
	<p>Vysoká skříňka 2 otočná dvířka 2 skleněné police (nahore) 2 skleněné police (dole) 1 otevřená police boční zdvojení 10 mm</p>	322	320	1630	H N A 0 2 3 D 0 3	L/R	462 51
		322	420	1630	H N A 0 2 4 D 0 3	L/R	499 51
	<p>Vysoká skříňka 4 otočná dvířka 2 skleněné police (nahore) 2 skleněné police (dole) 1 otevřená police boční zdvojení 10 mm</p>	322	620	1630	H N A 0 2 6 D 0 3		681 51
Vysoká policová skříňka							
	<p>Vysoké skříňky -zrcadlová police 1 otočná dvířka s plochým zrcadlem v barvě korpusu 3 pevné police</p>	150	400	1600	H O G 1 0 4 0 0 1	L/R	294 64

high line 200 - seznam modelů

Ceny bez DPH v €

Údaj o hloubce odpovídá hloubce korpusu

Vysoká policová skříňka

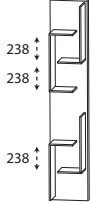
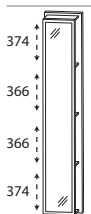
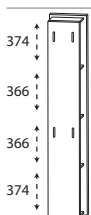
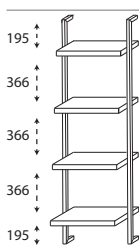
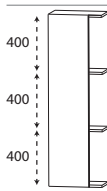
	Hloubka v mm	Šířka v mm	Výška v mm	Číslo výrobku	Doraz	Příplatek za vyso- ce lesklý korpus
 <p>Vysoká policová skříňka s otevřenou odkládací poličkou v barvě korpusu</p>	150	300	1600	R G 1 0 3 0 0 1		219 48
 <p>Vysoká policová skříňka s plochým zrcadlem 4 regálové police v barvě korpusu</p>	150	300	1600	R G 1 0 3 0 0 2		219 48
 <p>Vysoká policová skříňka 4 integrované háčky 4 regálové police v barvě korpusu</p>	150	300	1600	R G 1 0 3 0 0 3		219 48
 <p>ystnov police Kovový rám v provedení černá mat 4 pevné police Hloubka: 200 mm, 240 mm, 280 mm, 320 mm variabilní šířka Šířka od jednoho vnějšího okraje k druhému okraji vnějšího rámu</p>	320	300-600	1600	R G M 1 6 0 V 0 1		374 21
Středové skříňky						
 <p>Středové skříňky - police 1 otočná dvířka v barvě korpusu skříňka šířka 300 mm 2 pevné police</p>	150	400	1280	M O G 8 1 4 0 0 1	L/R	256 48

high line 200 - seznam modelů

Ceny bez DPH v €

Údaj o hloubce odpovídá hloubce korpusu



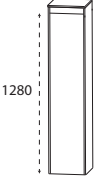
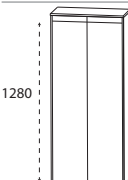
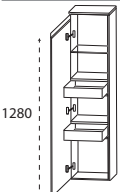
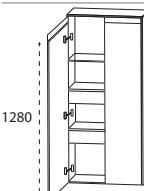
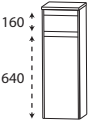
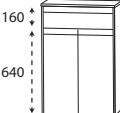



Středové skříňky

	Hloubka v mm	Šířka v mm	Výška v mm	Číslo výrobku	Doraz	Příplatek za vyso- ce lesklý korpus
	325	325	1330	M N A 8 1 3 D 0 3	L/R	387 45
	325	425	1330	M N A 8 1 4 D 0 3	L/R	419 48
	325	625	1330	M N A 8 1 6 D 0 3		553 48
	325	325	1330	M N A 8 4 3 D 0 3	L/R	521 45
	325	425	1330	M N A 8 4 4 D 0 3	L/R	563 48
	325	625	1330	M N A 8 4 6 D 0 3		718 48
	325	325	890	H B A 5 5 3 D 0 3	L/R	355 32
	325	425	890	H B A 5 5 4 D 0 3	L/R	392 35
	325	625	890	H B A 5 5 6 D 0 3		473 35

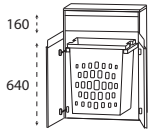
Skříňky Highboard

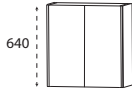

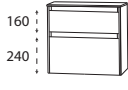

high line 200 - seznam modelů

Ceny bez DPH v €

Údaj o hloubce odpovídá hloubce korpusu		Hloubka v mm	Šířka v mm	Výška v mm	Číslo výrobku	Doraz	Příplatek za vyso- ce lesklý korpus
Skříňky Highboard							
	Skříňky Highboard 1 zásuvka s tlumeným dovíráním 1 výsuvný koš na prádlo -1 plastová vložka v barvě hliníku Objem koše : 40 litrů boční zdvojení 10 mm 1 krycí deska, hloubka 325 mm	325	625	890	H B A 5 5 6 D 3 W		606 35
Horní skříňky							
	Horní skříňka 1 otočná dvířka 1 skleněná police boční zdvojení 10 mm	172	320	640	O G A 4 1 3 A 1 G	L/R	171 24
		172	420	640	O G A 4 1 4 A 1 G	L/R	192 24
	Horní skříňka 2 otočná dvířka 1 skleněná police boční zdvojení 10 mm	172	620	640	O G A 4 1 6 A 1 G		267 24
Spodní skříňky							
	Spodní skříňka 1 zásuvka s tlumeným dovíráním 1 kovový výsuv s tlumeným dovíráním boční zdvojení 10 mm 1 krycí deska, hloubka 325 mm	325	325	490	U N A 3 8 3 D 0 3		342 24
		325	425	490	U N A 3 8 4 D 0 3		374 27
	Spodní skříňka 1 zásuvka s tlumeným dovíráním 1 kovový výsuv s tlumeným dovíráním boční zdvojení 10 mm 1 krycí deska, hloubka 325 mm	325	625	490	U N A 3 8 6 D 0 3		470 27
Police							
	Funkční regál Spojení rohů úkosem možná horizontální i vertikální instalace prosím uveďte barevnou variantu: Č. 501 Bílá mat č. 547 - černá matná, lakovaná	150	300	160	R G L 1 1 3 0 0 1		120

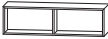
high line 200 - seznam modelů

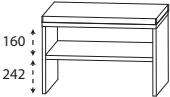
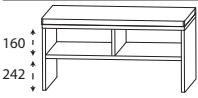
Ceny bez DPH v €







Údaj o hloubce odpovídá hloubce korpusu		Hloubka v mm	Šířka v mm	Výška v mm	Číslo výrobku	Doraz	Příplatek za vyso- ce lesklý korpus
Police							
	Funkční regál Spojení rohů úkosem možná horizontální i vertikální instalace prosím uveďte barevnou variantu: Č. 501 Bílá mat č. 547 - černá matná, lakovaná	150	600	160	RGL 1 1 6 0 0 2	174	
	Funkční regál Spojení rohů úkosem možná horizontální i vertikální instalace prosím uveďte barevnou variantu: Č. 501 Bílá mat č. 547 - černá matná, lakovaná	150	900	160	RGL 1 1 9 0 0 3	227	
Lavice							
	Lavice 1 odkládací přihrádka 1 sedací poduška z umělé kůže krémově bílá Barevná varianta se shoduje s barvou korpusu	450	600	508	SET BANK 6	267	53
	Lavice 2 odkládací přihrádky 1 sedací poduška z umělé kůže krémově bílá Barevná varianta se shoduje s barvou korpusu	450	900	508	SET BANK 9	342	64
sklo - skleněné police							
	sklo - skleněná police vč. kovového držáku Šířka: 400 mm vč. 2 kovových držáků Šířka 600 mm vč. 2 kovových držáků Šířka 900 mm vč. 3 kovových držáků Šířka 1200 mm vč. 3 kovových držáků Šířka 1400 mm vč. 4 kovových držáků	130	400	8	ABG 1 3 4 0 0 8	48	
		130	600	8	ABG 1 3 6 0 0 8	53	
		130	900	8	ABG 1 3 9 0 0 8	67	
		130	1200	8	ABG 1 3 1 2 0 8	75	
		130	1400	8	ABG 1 3 1 4 0 8	85	

high line 200 - seznam modelů

Ceny bez DPH v €









Údaj o hloubce odpovídá hloubce korpusu

Příslušenství

	Hloubka v mm	Šířka v mm	Výška v mm	Číslo výrobku	Doraz	Příplatek za vyso- ce lesklý korpus
 <p>Držák na ručníky Chrom jednoramenný otočný pro montáž na stěnu nebo na korpus</p> <p>Respektujte hloubku korpusů</p>	420	30	46	P Z 1 1 4 7 1	1	59
 <p>Držák na ručníky černé matné jednoramenný otočný pro montáž na stěnu nebo na korpus</p> <p>Respektujte hloubku korpusů</p>	420	30	46	P Z 1 1 4 7 2	2	59
 <p>Držák na ručníky Chrom lesklý jednoramenný vpředu otevřený k montáži na korpus</p> <p>Respektujte hloubku korpusů</p>	390	55	30	P Z 1 1 2 8 1 1	1	37
 <p>Držák na ručníky Chrom lesklý dvě ramena vpředu otevřený k montáži na korpus</p> <p>Respektujte hloubku korpusů</p>	390	110	30	P Z 1 1 2 8 1	1	48
 <p>Držák na ručníky jednoramenný výsuvný Chrom k upevnění na stěnu</p>	330-567	44	44	P Z 1 1 3 7 1	1	32
 <p>Držák na ručníky dvě ramena výsuvný Chrom k upevnění na stěnu</p>	322-562	87	47	P Z 1 1 3 7 2	2	59
 <p>LED emotivní osvětlení umyvadla k montáži pod skříňku se zrcadlem Tento výrobek obsahuje světelný zdroj energetické třídy: G</p> <p>Volitelně možné emotivní osvětlení LED</p> <p>šířky 560 mm 2,6 Watt / 187 lumenů / (2700 -) 6500 Kelvin</p> <p>šířky 860 mm 4,0 Watt / 287 lumenů / (2700 -) 6500 Kelvin</p> <p>šířky 1160 mm 5,3 W / 388 lumenů / (2700 -) 6500 Kelvin</p>	16	560	7	P Z 1 1 5 0 6 0		64
	16	860	7	P Z 1 1 5 0 9 0		80
	16	1160	7	P Z 1 1 5 0 1 2		96

high line 200 - seznam modelů

Ceny bez DPH v €







Údaj o hloubce odpovídá hloubce korpusu		Hloubka v mm	Šířka v mm	Výška v mm	Číslo výrobku		Doraz	Příplatek za vyso- ce lesklý korpus
Příslušenství								
 	LED nástěnné ploché osvětlení matný chrom Tento výrobek obsahuje světelný zdroj energetické třídy: G							
	Šířka 634 mm 9,28 W / 731 lumenů / (2700 -) 6500 Kelvin	127	634	24	P Z	1 1 4 0 6 0		230
	Šířka 934 mm 14,08 W / 1109 lumenů / (2700 -) 6500 Kelvin	127	934	24	P Z	1 1 4 0 9 0		286
	Šířka 1234 mm 18,88 W / 1487 lumenů / (2700 -) 6500 Kelvinů	127	1234	24	P Z	1 1 4 0 1 2		342
	Šířka 1434 mm 23,18 W / 1739 lumenů / (2700 -) 6500 Kelvin	127	1434	24	P Z	1 1 4 0 1 4		379
 	LED nástěnné ploché osvětlení černé matné Tento výrobek obsahuje světelný zdroj energetické třídy: G							
	Šířka 634 mm 9,28 W / 731 lumenů / (2700 -) 6500 Kelvin	127	634	24	P Z	1 1 6 0 6 0		230
	Šířka 934 mm 14,08 W / 1109 lumenů / (2700 -) 6500 Kelvin	127	934	24	P Z	1 1 6 0 9 0		286
	Šířka 1234 mm 18,88 W / 1487 lumenů / (2700 -) 6500 Kelvinů	127	1234	24	P Z	1 1 6 0 1 2		342
	Šířka 1434 mm 23,18 W / 1739 lumenů / (2700 -) 6500 Kelvin	127	1434	24	P Z	1 1 6 0 1 4		379
	Elektrická zásuvka Bez vypínače K dodatečné vestavbě do skříňků se zrcadlem							
	bez možnosti vestavby do skříňky se zrcadlem	73	135	75	P Z	1 1 3 5		43
	pro vestavbu do skříňky se zrcadlem Prosím, uveďte polohu - vlevo, uprostřed nebo vpravo	73	135	75	P Z	1 1 3 5 E B		43
	USB zásuvka 2 sloty Připojení 220 V se svorkou K dodatečné vestavbě do skříňků se zrcadlem							
	bez možnosti vestavby do skříňky se zrcadlem	45	80	64	P Z	1 1 5 1 1		43
	pro vestavbu do skříňky se zrcadlem Prosím, uveďte polohu - vlevo, uprostřed nebo vpravo	45	80	64	P Z	1 1 5 1 E B		43
	Elektrická zásuvka pro skříňky pod umyvadlo se dvěma výsuvy pro vestavbu do spodního skříňky pod umyvadlo							
	bez možnosti vestavby do skříňky pod umyvadlo	64	93	64	P Z	1 0 9 6		85
	pro vestavbu do skříňky pod umyvadlo	64	93	64	P Z	1 0 9 5		85
	Rozřadník 1 police Úložné příslušenství pro skříňky pod umyvadlo							
	kombinovatelné s PZ 1245 02, PZ 1245 03, PZ 1245 04	341	158	43	P Z	1 2 4 5 1 6		29

high line 200 - seznam modelů

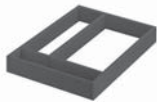
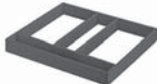
Ceny bez DPH v €





Údaj o hloubce odpovídá hloubce korpusu

Příslušenství

		Hloubka v mm	Šířka v mm	Výška v mm	Číslo výrobku					Doraz	Příplatek za vyso- ce lesklý korpus
	Rozřadník 2 police Úložné příslušenství pro skříňky pod umyvadlo kombinovatelné s PZ 1245 02, PZ 1245 03, PZ 1245 04	341	241	43	P Z	1 2 4 5	2 4			40	
	Rozřadník 3 police Úložné příslušenství pro skříňky pod umyvadlo kombinovatelné s PZ 1245 02, PZ 1245 03, PZ 1245 04	341	390	43	P Z	1 2 4 5	3 9			51	
	Organizační set Příhrádka pro make-up Úložné příslušenství pro skříňky pod umyvadlo kombinovatelné s PZ 1245 39, PZ 1245 24, PZ 1245 16	270	144	43	P Z	1 2 4 5	0 2			11	
	Organizační set Kosmetický držák Úložné příslušenství pro skříňky pod umyvadlo kombinovatelné s PZ 1245 39, PZ 1245 24, PZ 1245 16	140	73	41	P Z	1 2 4 5	0 3			11	
	Organizační set 1 kontejner Úložné příslušenství pro skříňky pod umyvadlo kombinovatelné s PZ 1245 39, PZ 1245 24, PZ 1245 16	114	90	66	P Z	1 2 4 5	0 4			8	
	Organizační set 3 kontejnery Úložné příslušenství pro skříňky pod umyvadlo	341	145	73	P Z	1 2 4 5	0 1			29	
	Organizační set Box pro kosmetické ubrousky Úložné příslušenství pro skříňky pod umyvadlo vhodné jen pro spodní výsuv	288	157	91	P Z	1 2 4 5	0 5			21	
	Rozdělení výsuvu včetně upevňovací tyče 4 rozdělovací prvky - skříňku širokou 600 mm 4 rozdělovací prvky - skříňku širokou 700 mm 4 rozdělovací prvky - skříňku širokou 900 mm 5 rozdělovací prvky - skříňku širokou 1000 mm 6 rozdělovací prvky - skříňku širokou 1200 mm				P Z	1 2 2 4	6 1			29	
					P Z	1 2 2 4	7 0			29	
					P Z	1 2 2 4	9 0			32	
					P Z	1 2 2 4	1 0			40	
					P Z	1 2 2 4	1 2			48	

high line 200 - seznam modelů

Ceny bez DPH v €

Údaj o hloubce odpovídá hloubce korpusu		Hloubka v mm	Šířka v mm	Výška v mm	Číslo výrobku			Doraz	Příplatek za vyso- ce lesklý korpus
Příslušenství									
	Úložné boxy vč. upevňovací tyče 2 boxy pro skříňku širokou 600 mm 2 boxy pro skříňku širokou 700 mm 2 boxy pro skříňku širokou 900 mm 2 boxy pro skříňku širokou 1000 mm 2 boxy pro skříňku širokou 1200 mm				P Z	1 2 3 6 6 0		61	
					P Z	1 2 3 6 7 0		61	
					P Z	1 2 3 6 9 0		64	
					P Z	1 2 3 6 1 0		67	
					P Z	1 2 3 6 1 2		69	
	Úložný box bez upevňovací tyče	150	246	150	P Z	1 2 3 6 E 1		27	
	Kosmetické zrcátko 2x zvětšující Přísavka a šroubové upevnění Kovový držák, pochromovaný	30	150	150	P Z	1 2 3 3		21	
	Prostorově úsporná protizápachová zátka odtoku z plastu, v bílá Jmenovitá světlost: 40 mm				P Z	1 3 6 7		19	
	Prostorově úsporná protizápachová zátka odtoku z plastu, v bílá Jmenovitá světlost: 32 mm				P Z	1 4 2 3		27	

high line 200 - příklady plánování

Ceny bez DPH v €

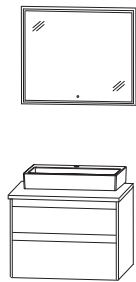
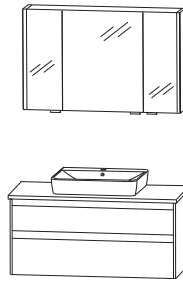
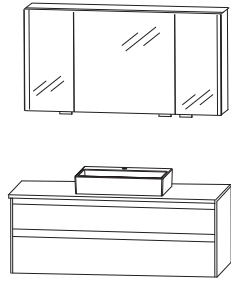
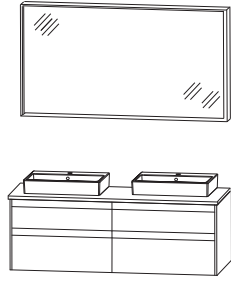
H2K-0160-1				Šířka 600 mm	
1	Ploché zrcadlo	F S B 5 5 6 0 0 1			732
1	Keramické umyvadlo na desku Squared Bílé	W T M 4 8 0 5 1			443
1	Deska umyvadla 626 mm	A P A 5 0 6 0 6 3			59
1	Skříňka pod umyvadlo	S E T 3 8 6 H 5 G	694		
Součet			1928		
Příplatek za vysoce lesklý korpus			35		
H2K-0190-1				Šířka 900 mm	
1	Zrcadlová skříňka	S 2 A 4 4 9 0 0 7			1284
1	Keramické nástavné umyvadlo Connect Air	W T A 0 8 0 5 1			235
1	Keramická umyvadlová deska 926 mm	W P 4 9 9 C S C			758
1	Skříňka pod umyvadlo	S E T 3 8 9 H 5 G	897		
Součet			3174		
Příplatek za vysoce lesklý korpus			27		
H2K-0112-1				Šířka 1200 mm	
1	Zrcadlová skříňka	S 2 A 4 4 1 2 0 7			1380
1	Keramické umyvadlo na desku Squared	W T M 4 8 0 6 1			523
1	Keramická umyvadlová deska 1226 mm	W P 4 9 2 C S C			951
1	Skříňka pod umyvadlo	S E T 3 8 2 H 5 G	1039		
Součet			3893		
Příplatek za vysoce lesklý korpus			27		
H2K-0114-1				Šířka 1400 mm	
1	Ploché zrcadlo	F S B 4 5 1 4 0 4			1068
2	Keramické nástavné umyvadlo Málaga	W T A 4 2 5 5 1			588
1	Deska umyvadla 1426 mm	A P A 5 0 1 4 6 3			101
1	Skříňka pod umyvadlo	S E T 3 8 4 H D G	1474		
Součet			3231		
Příplatek za vysoce lesklý korpus			74		

Podrobné informace o prostorově úsporných protizápachových zátkách odtoku naleznete v samostatném přehledu příslušenství.

high line 200 - rozměrové náčrty

CONNECT AIR WTA 0805

MALAGA WTA 4255

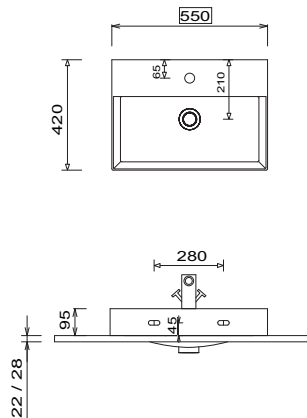
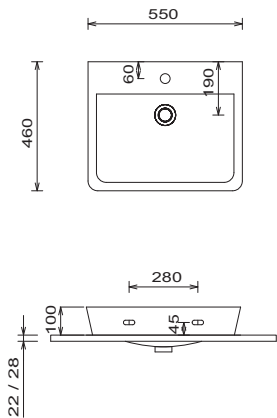

SQUARED WTM 4805

SQUARED WTM 4806

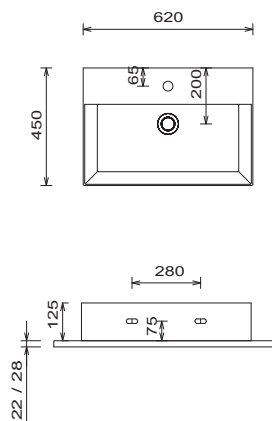
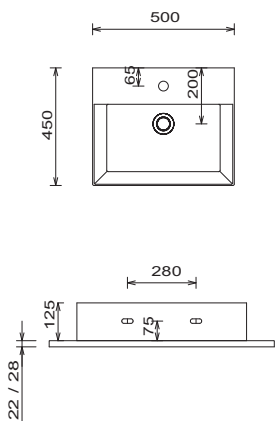

INSTALAČNÍ PŘÍKLADY

WTM 4805 1 + APA 5060 63 + SET 386H 5G

Umyvadlo

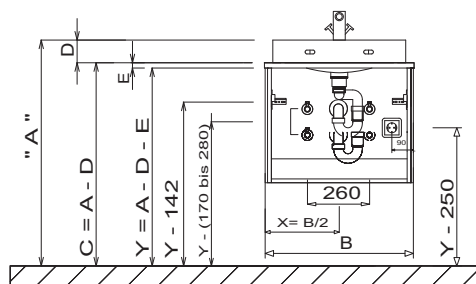
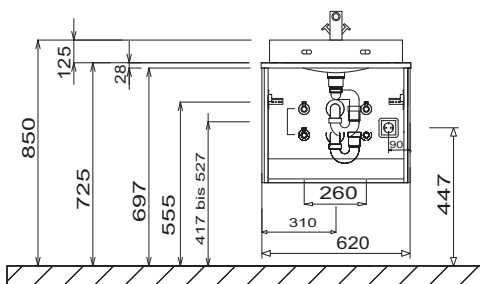

Tolerance:

Rozměrové tolerance (+/-5 mm) a tolerance nerovnosti (DIN 18202) podléhají obvyklým specifickým tolerancím pro stavební materiály podle DIN 18202.

U umyvadel s upevňovacími šrouby musí být vyznačeny rozměry k vrtání na místě, po přiložení umyvadla na spodní skříňku. Musí být našroubovány upevňovací šrouby!

Legenda

- B= šířka skříňky pod umyvadlo
- A= horní hrana umyvadla
- D= konstrukční výška umyvadla
- E= síla umyvadlových desek
- Y= horní hrana spodní skříňky
- X= poloha připojení odpadní vody

high line 200 - rozměrové náčrty

Umyvadlo + ovládací skříňka
900 mm + 1200 mm

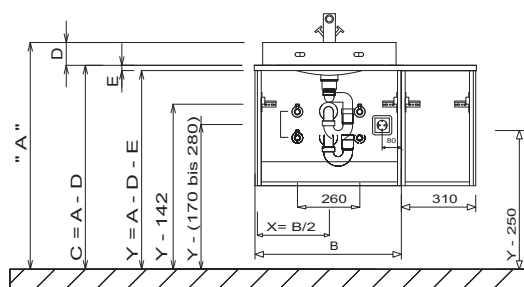

Umyvadlo + ovládací skříňka
1400 mm

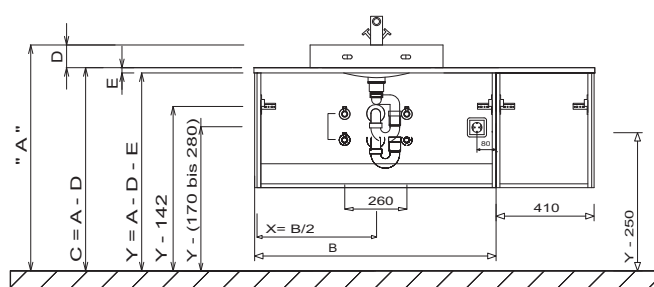

Dvojité umyvadlo

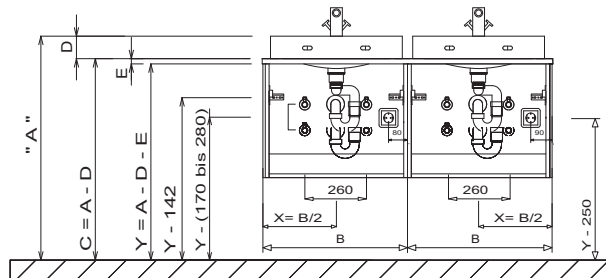

Elektrické přípojky pro zrcadlové skříňky

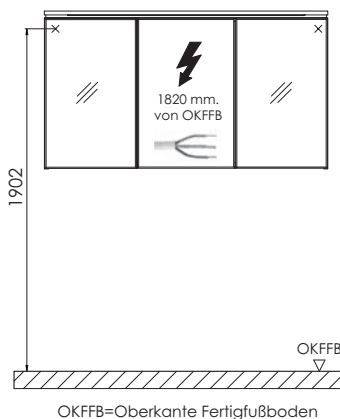

FSB 55xx 01

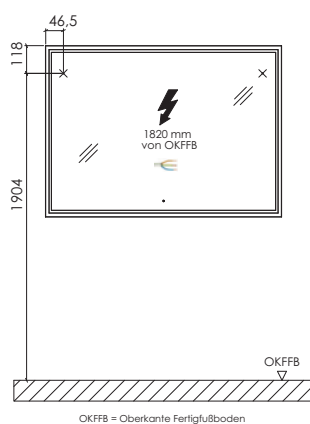

FSB 45xx 04
FSB 45xx 05

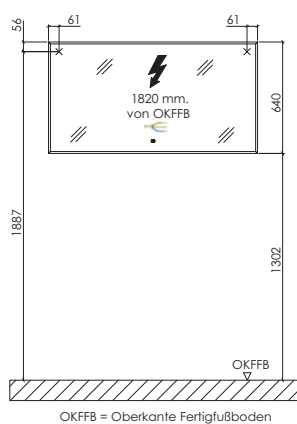

FSB 44xx 02

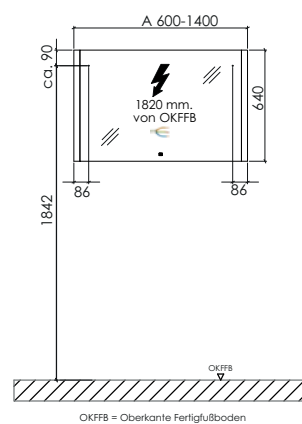

Legenda

- B= šířka skříňky pod umyvadlo
- A= horní hrana umyvadla
- D= konstrukční výška umyvadla
- E= síla umyvadlových desek
- Y= horní hrana spodní skříňky
- X= poloha připojení odpadní vody

Tolerance:

Rozměrové tolerance (+/-5 mm) a tolerance nerovnosti (DIN 18202) podléhají obvyklým specifickým tolerancím pro stavební materiály podle DIN 18202.

U umyvadel s upevňovacími šrouby musí být vyznačeny rozměry k vrtání na místě, po přiložení umyvadla na spodní skříňku. Musí být našroubovány upevňovací šrouby!

High Line 200 - pokyny

Skříňky pod umyvadlo jsou standardně vybaveny úložnými boxy

Následující doplňky jsou součástí dodávky:

SET 386H 5G + SET 389H 6G:

- 1x PZ 1245 01 - organizační set, 3 nádoby
- 1x PZ 1245 02 - organizační set, přihrádka pro make-up
- 1x PZ 1245 05 - organizační set, box pro kosmetické ubrousky
- 1x PZ 1245 16 - rozřadník, 1 police

SET 389H 5G:

- 1x PZ 1245 01 - organizační set, 3 nádoby
- 1x PZ 1245 02 - organizační set, přihrádka pro make-up
- 1x PZ 1245 03 - organizační set, kosmetický držák
- 1x PZ 1245 05 - organizační set, box pro kosmetické ubrousky
- 1x PZ 1245 24 - rozřadník, 2 police

SET 382H 5G:

- 1x PZ 1245 01 - organizační set, 3 nádoby
- 1x PZ 1245 02 - organizační set, přihrádka pro make-up
- 1x PZ 1245 03 - organizační set, kosmetický držák
- 1x PZ 1245 05 - organizační set, box pro kosmetické ubrousky
- 1x PZ 1245 16 - rozřadník, 1 police
- 1x PZ 1245 39 - rozřadník, 3 police

SET 382H 6G + SET 384G 6G

- 1x PZ 1245 01 - organizační set, 3 nádoby
- 1x PZ 1245 02 - organizační set, přihrádka pro make-up
- 1x PZ 1245 03 - organizační set, kosmetický držák
- 1x PZ 1245 05 - organizační set, box pro kosmetické ubrousky
- 1x PZ 1245 24 - rozřadník, 2 police
- 1x PZ 1245 39 - rozřadník, 3 police

SET 382H DG + SET 384H DG

- 2x PZ 1245 01 - organizační set, 3 nádoby
- 2x PZ 1245 02 - organizační set, přihrádka pro make-up
- 2x PZ 1245 05 - organizační set, box pro kosmetické ubrousky
- 2x PZ 1245 16 - rozřadník, 1 police



Barvy čela

F Přední fóliová část

M Přední strana potažená melaminovou pryskyřicí s hranou ABS



Č. 679 Betonová optika



Č. 777 Cosmos šedá mat



Č. 793 Protěž matná



Č. 891 šedý křemen matný



Č. 722 polární bílá, vysoký lesk



Č. 670 Dub Halifax



Č. 680 Dub Charleston



Č. 750 Dub Cardiff



Č. 785 Dub přírodní imitace



Č. 786 Dub lanýžový



Č. 794 Dub písek

Dekory korpusu

* Vysoce lesklý korpus za příplatek

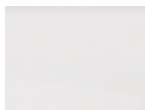

Č. 111 bílá matná



Č. 179 Betonová optika



Č. 177 Cosmos šedá mat



Č. 191 šedý křemen matný

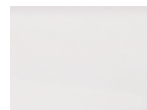

*Č. 161 Bílá, vysoký lesk



Č. 150 Dub Cardiff



Č. 170 Dub Halifax



Č. 180 Dub Charleston



Č. 185 Dub přírodní imitace



Č. 186 Dub lanýžový



Č. 194 Dub písek

Barvy umyvadel

Keramická umyvadla na desku



Č. 1
Bílá
Squared
k dispozici také bez
otvoru pro baterii



Č. 1
Bílá
Till



Č. 1
Bílá
Ibiza

Varianty úchytek



bez madla, profil
zapuštěného úchyty v
barvě korpusu

Prémiová technika výsuvu a dovírání

Dvířka s integrovaným systémem tlumeného dovírání

Výsuvy a zásuvky







Č. 554

Všechny údaje nezávazné a otevřené. Chyby, omyly a změny vyhrazeny.
2022/2023 - 2,67

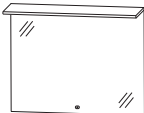
Dbejte prosím instrukcí uvedených v záručních a instalačních listech, pokynů pro údržbu a informací získaných při nákupu.

high line 150 - seznam modelů

Ceny bez DPH v €







Údaj o hloubce odpovídá hloubce korpusu	Hloubka v mm	Šířka v mm	Výška v mm	Číslo výrobku	Doraz	Příplatek za vysoce lesklý korpus
Ploché zrcadlo						
  <p>Ploché zrcadlo 1x LED ploché svítidlo 1 senzor pro ovládání teplého a studeného světla se 3 úrovněmi stmívání 1 LED Konvertor vč. LED osvětlení umyvadla Tento výrobek obsahuje světelný zdroj energetické třídy: F</p>						
Šířka 600 mm 17,1 W / 1607 lumenů / 2700 - 6500 Kelvin	91	600	652	F S B 4 1 6 0 0 1		761
Šířka 800 mm 23,3 W / 2190 lumenů / 2700 - 6500 Kelvin	91	800	652	F S B 4 1 8 0 0 1		852
Šířka 1000 mm 29,5 W / 2773 lumenů / 2700 - 6500 Kelvin	91	1000	652	F S B 4 1 1 0 0 1		943
šířka 1200 mm 35,7 W / 3356 lumenů / 2700 - 6500 Kelvin	91	1200	652	F S B 4 1 1 2 0 1		1033
Zrcadlové skříňky						
  <p>Zrcadlová skříňka 2 dvířka s oboustranným zrcadlem 2 skleněné police 1 LED nástěnné ploché osvětlení Šířka 634 mm 9,28 W / konvertor 15 W 731 lumenů / 2700 - 6500 Kelvin 1 senzor pro ovládání teplého a studeného světla se 3 úrovněmi stmívání 1 kombinace vypínač / zásuvka Šířky dvířek: 396 mm / 196 mm Tento výrobek obsahuje světelný zdroj energetické třídy: G</p> <p>Volitelné příslušenství LED emotivní osvětlení umyvadla dodatečná dvojitá el. zásuvka</p>	150	634	640	S E T 4 3 6 0 D 9	L/R	716 24
				P Z 1 1 5 0 6 0		64
				P Z 1 1 3 5 E B		43
  <p>Zrcadlová skříňka 3 dvířka s oboustranným zrcadlem 2 prostřední stěny, 6 skleněných polic 1 LED nástěnné ploché osvětlení Šířka 634 mm 9,28 W / konvertor 15 W 731 lumenů / 2700 - 6500 Kelvin 1 senzor pro ovládání teplého a studeného světla se 3 úrovněmi stmívání 1 kombinace vypínač / zásuvka Šířky dvířek: 196 mm / 396 mm / 196 mm Tento výrobek obsahuje světelný zdroj energetické třídy: G</p> <p>Volitelné příslušenství LED emotivní osvětlení umyvadla dodatečná dvojitá el. zásuvka</p>	150	800	640	S E T 4 3 8 0 D 9		814 24
				P Z 1 1 5 0 6 0		64
				P Z 1 1 3 5 E B		43

high line 150 - seznam modelů

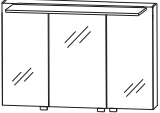
Ceny bez DPH v €

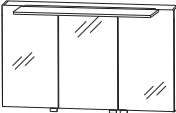







Údaj o hloubce odpovídá hloubce korpusu

Zrcadlové skříňky

	Hloubka v mm	Šířka v mm	Výška v mm	Číslo výrobku	Doraz	Příplatek za vyso- ce lesklý korpus
  <p>Zrcadlová skříňka 3 dvířka s oboustranným zrcadlem 2 prostřední stěny, 6 skleněných polic 1 LED nástěnné ploché osvětlení Šířka 934 mm 14,08 W / konvertor 30 W 1109 lumenů / 2700 - 6500 Kelvin 1 senzor pro ovládání teplého a studeného světla se 3 úrovněmi stmívání 1 kombinace vypínač / zásuvka Šířky dvířek: 296 mm / 396 mm / 296 mm Tento výrobek obsahuje světelný zdroj energetické třídy: G</p> <p>Volitelné příslušenství LED emotivní osvětlení umyvadla dodatečná dvojitá el. zásuvka</p>	150	1000	640	S E T 4 3 1 0 D 9		940 24
				P Z 1 1 5 0 9 0	80	
				P Z 1 1 3 5 E B	43	
  <p>Zrcadlová skříňka 3 dvířka s oboustranným zrcadlem 2 prostřední stěny, 6 skleněných polic 1 LED nástěnné ploché osvětlení Šířka 934 mm 14,08 W / konvertor 30 W 1109 lumenů / 2700 - 6500 Kelvin 1 senzor pro ovládání teplého a studeného světla se 3 úrovněmi stmívání 1 kombinace vypínač / zásuvka Šířky dvířek: 388 mm / 412 mm / 388 mm Tento výrobek obsahuje světelný zdroj energetické třídy: G</p> <p>Volitelné příslušenství LED emotivní osvětlení umyvadla dodatečná dvojitá el. zásuvka</p>	150	1200	640	S E T 4 3 1 2 D 9		1004 24
				P Z 1 1 5 0 1 2	96	
				P Z 1 1 3 5 E B	43	
  <p>Zrcadlová skříňka 3 dvířka s oboustranným zrcadlem 2 prostřední stěny, 6 skleněných polic 1 LED nástěnné ploché osvětlení Šířka 934 mm 14,08 W / konvertor 30 W 1109 lumenů / 2700 - 6500 Kelvin 1 senzor pro ovládání teplého a studeného světla se 3 úrovněmi stmívání 1 kombinace vypínač / zásuvka Šířky dvířek: 496 mm / 196 mm / 496 mm Tento výrobek obsahuje světelný zdroj energetické třídy: G</p> <p>pro řešení s dvojitým umyvadlem</p> <p>Volitelné příslušenství LED emotivní osvětlení umyvadla dodatečná dvojitá el. zásuvka</p>	150	1200	640	S E T 4 3 2 D D 9		1004 24
				P Z 1 1 5 0 1 2	96	
				P Z 1 1 3 5 E B	43	

high line 150 - seznam modelů









Ceny bez DPH v €

Údaj o hloubce odpovídá hloubce korpusu		Hloubka v mm	Šířka v mm	Výška v mm	Číslo výrobku		Doraz	Příplatek za vyso- ce lesklý korpus
 	Keramické umyvadlo Squared Bílé vč. systému permanentního odtoku kombinovatelné s SET 4360 AG s 1 otvorem pro armaturu	450	620	125	WTM 4 8 0 6	1		523
	bez otvoru pro armaturu*	450	620	125	WTO 4 8 0 6	1		523
Volitelné příslušenství: Odpadní a přepadový systém CLOU CLOU odtokový a přepadový systém					P Z	1 1 0 9	1	77
					P Z	1 1 4 9	1	120
 	Keramické umyvadlo Squared Bílé vč. systému permanentního odtoku kombinovatelné s SET 4380 AG s 1 otvorem pro armaturu	450	810	125	WTM 4 8 0 8	1		684
	bez otvoru pro armaturu*	450	810	125	WTO 4 8 0 8	1		684
Volitelné příslušenství: Odpadní a přepadový systém CLOU CLOU odtokový a přepadový systém					P Z	1 1 0 9	1	77
					P Z	1 1 4 9	1	120
 	Keramické umyvadlo Squared Bílé vč. systému permanentního odtoku kombinovatelné s SET 4310 AG s 1 otvorem pro armaturu	450	1020	125	WTM 4 8 1 0	1		844
	bez otvoru pro armaturu*	450	1020	125	WTO 4 8 1 0	1		844
Volitelné příslušenství: Odpadní a přepadový systém CLOU CLOU odtokový a přepadový systém					P Z	1 1 0 9	1	77
					P Z	1 1 4 9	1	120
	Keramická umyvadla Squared Bílé vč. systému permanentního odtoku kombinovatelné s SET 4310 AG s 2 otvory pro armatury	450	1020	125	WTM 4 8 2 1	1		844
	bez otvorů pro armatury*	450	1020	125	WTO 4 8 1 0	1		844
 	Keramické umyvadlo Squared Bílé vč. systému permanentního odtoku kombinovatelné s SET 4312 AG s 1 otvorem pro armaturu	450	1220	125	WTM 4 8 1 2	1		1004
	bez otvoru pro armaturu*	450	1220	125	WTO 4 8 1 2	1		1004
Volitelné příslušenství: Odpadní a přepadový systém CLOU CLOU odtokový a přepadový systém					P Z	1 1 0 9	1	77
					P Z	1 1 4 9	1	120

* Dodací lhůta je 10 týdnů. Umyvadlo není kompatibilní s volitelným Clou systémem.

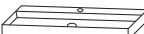
high line 150 - seznam modelů





Ceny bez DPH v €

Údaj o hloubce odpovídá hloubce korpusu		Hloubka v mm	Šířka v mm	Výška v mm	Číslo výrobku	Doraz	Příplatek za vyso- ce lesklý korpus
Keramická umyvadla na desku Squared & Till							
	Keramická umyvadla Squared Bílé vč. systému permanentního odtoku kombinovatelné s SET 4312 AG se 2 otvory pro armatury* bez otvorů pro armatury*	450 450	1220 1220	125 125	W T M 4 8 2 2 W T O 4 8 1 2	1 1	1004 1004
 	Keramická umyvadla Squared Bílé vč. systému permanentního odtoku kombinovatelné s SET 4312 AG, SET 432D AG s 2 otvory pro armatury bez otvorů pro armatury* Volitelné příslušenství: Přepadový a odtokový systém CLOU (objednat 2 kusy) CLOU odtokový a přepadový systém (objednat 2 kusy)	450 450	1220 1220	125 125	W T M 4 8 2 D W T O 4 8 2 D P Z 1 1 0 9 P Z 1 1 4 9	1 1 1 1	1004 1004 77 120
	Keramické umyvadlo Till Bílé vč. systému permanentního odtoku s 1 otvorem pro armaturu kombinovatelné s SET 4360 AG	450	620	80	W T M 5 0 0 6	1	523
	Keramické umyvadlo Till Bílé vč. systému permanentního odtoku s 1 otvorem pro armaturu kombinovatelné s SET 4380 AG	450	810	80	W T M 5 0 0 8	1	684
	Keramické umyvadlo Till Bílé vč. systému permanentního odtoku s 1 otvorem pro armaturu kombinovatelné s SET 4310 AG	450	1020	80	W T M 5 0 1 0	1	844
	Keramická umyvadla Till Bílé vč. systému permanentního odtoku s 2 otvory pro armatury kombinovatelné s SET 4310 AG	450	1020	80	W T M 5 0 2 1	1	844
	Keramická umyvadla Till Bílé vč. systému permanentního odtoku s 2 otvory pro armatury kombinovatelné s SET 4312 AG, SET 432D AG	450	1220	80	W T M 5 0 2 D	1	1004

* Dodací lhůta je 10 týdnů. Umyvadlo není kompatibilní s volitelným Clou systémem.

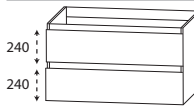
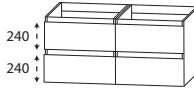

high line 150 - seznam modelů

Ceny bez DPH v €

Údaj o hloubce odpovídá hloubce korpusu	Hloubka v mm	Šířka v mm	Výška v mm	Číslo výrobku	Doraz	Příplatek za vysoce lesklý korpus
<h2>Skříňky pod umyvadlo pro umyvadlo Squared & Till</h2>						
 <p>Skříňka pod umyvadlo 1 kovový výsuv s tlumeným dovíráním 1 kovový výsuv s tlumeným dovíráním včetně relingu kovový výsuv vč. protiskluzové podložky a úložným příslušenstvím Seznam úložného příslušenství - viz poslední strana</p> <p>Šířka 600 mm</p> <p>Šířka 800 mm</p> <p>Šířka 1000 mm</p> <p>šířka 1200 mm</p> <p>Volitelné příslušenství: Elektrická zásuvka Prostorově úsporná protizápachová zátka odtoku, 40 mm Prostorově úsporná protizápachová zátka odtoku, 32 mm</p>	420	600	560	SET 4 3 6 0 A G	606	27
	420	800	560	SET 4 3 8 0 A G	732	27
	420	1000	560	SET 4 3 1 0 A G	814	27
	420	1200	560	SET 4 3 1 2 A G	873	27
				P Z 1 0 9 5	85	
				P Z 1 3 6 7	19	
				P Z 1 4 2 3	27	
 <p>Skříňka pod umyvadlo 2 skříňky pod umyvadlo 600 mm 2 kovové výsuvy s tlumeným dovíráním 2 kovové výsuvy s tlumeným dovíráním včetně zásuvky a relingu kovový výsuv vč. protiskluzové podložky a úložným příslušenstvím Seznam úložného příslušenství - viz poslední strana</p> <p>Volitelné příslušenství Elektrická zásuvka Prostorově úsporná protizápachová zátka odtoku, 40 mm (objednat 2 kusy) Prostorově úsporná protizápachová zátka odtoku, 32 mm (objednat 2 kusy)</p>	420	1200	560	SET 4 3 2 D A G	1212	27
				P Z 1 0 9 5	85	
				P Z 1 3 6 7	19	
				P Z 1 4 2 3	27	
<h2>Keramická umyvadla na desku Ibiza</h2>						
 <p>Keramické umyvadlo Ibiza Bílé s přepadem s 1 otvorem pro armaturu</p> <p>Ize kombinovat se SET 4560 AG</p>	500	620	18	WT M 4 4 0 6 1	259	
 <p>Keramické umyvadlo Ibiza Bílé s přepadem s 1 otvorem pro armaturu</p> <p>Ize kombinovat se SET 4580 AG</p>	500	820	18	WT M 4 4 0 8 1	299	
 <p>Keramické umyvadlo Ibiza Bílé s přepadem s 1 otvorem pro armaturu</p> <p>Ize kombinovat se SET 4510 AG</p>	500	1020	18	WT M 4 4 1 0 1	352	

high line 150 - seznam modelů

Ceny bez DPH v €

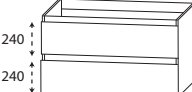
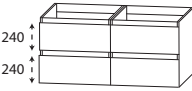
Údaj o hloubce odpovídá hloubce korpusu		Hloubka v mm	Šířka v mm	Výška v mm	Číslo výrobku	Doraz	Příplatek za vyso- ce lesklý korpus
Keramická umyvadla na desku Ibiza							
	Keramické umyvadlo Ibiza Bílé s přepadem s 1 otvorem pro armaturu Ize kombinovat se SET 4512 AG	500	1220	18	W T M 4 4 1 2	1	585
	Keramické umyvadlo Ibiza Bílé s přepadem s 2 otvory pro armatury Ize kombinovat se SET 4512 DG, SET 452D AG	500	1220	18	W T M 4 4 2 D	1	585
Skříňky pod umyvadlo pro umyvadlo Ibiza							
	Skříňka pod umyvadlo 1 kovový výsuv s tlumeným dovíráním a výřezem pro sifon 1 kovový výsuv s tlumeným dovíráním včetně relingu kovový výsuv vč. protiskluzové podložky a úložným příslušenstvím Seznam úložného příslušenství - viz poslední strana Šířka 600 mm Šířka 800 mm Šířka 1000 mm šířka 1200 mm pro řešení s jedním samostatným umyvadlem šířka 1200 mm pro řešení s dvojitým umyvadlem Volitelné příslušenství: Elektrická zásuvka Prostorově úsporná protizápachová zátka odtoku, 40 mm Prostorově úsporná protizápachová zátka odtoku, 32 mm	470	600	560	S E T 4 5 6 0 A G		606 27
		470	800	560	S E T 4 5 8 0 A G		732 27
		470	1000	560	S E T 4 5 1 0 A G		814 27
		470	1200	560	S E T 4 5 1 2 A G		873 27
		470	1200	560	S E T 4 5 1 2 D G		905 27
					P Z 1 0 9 5		85
					P Z 1 3 6 7		19
					P Z 1 4 2 3		27
	Skříňka pod umyvadlo 2 skříňky pod umyvadlo 600 mm 2 kovové výsuvy s tlumeným dovíráním a výřezem pro sifon 2 kovové výsuvy s tlumeným dovíráním včetně zásuvky a relingu kovový výsuv vč. protiskluzové podložky a úložným příslušenstvím Seznam úložného příslušenství - viz poslední strana Volitelné příslušenství Elektrická zásuvka Prostorově úsporná protizápachová zátka odtoku, 40 mm (objednat 2 kusy) Prostorově úsporná protizápachová zátka odtoku, 32 mm (objednat 2 kusy)	470	1200	560	S E T 4 5 2 D A G		1212 27
					P Z 1 0 9 5		85
					P Z 1 3 6 7		19
					P Z 1 4 2 3		27

high line 150 - seznam modelů

Ceny bez DPH v €

Údaj o hloubce odpovídá hloubce korpusu

Vysoké skříňky

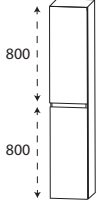
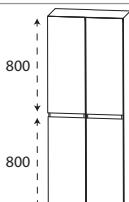
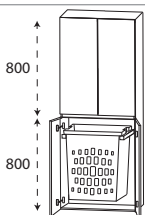
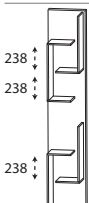
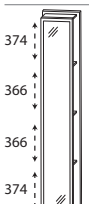
	Hloubka v mm	Šířka v mm	Výška v mm	Číslo výrobku	Doraz		Příplatek za vyso- ce lesklý korpus
 <p>800</p> <p>800</p>	300	300	1630	H N A 0 3 3 0 T G	L/R	355	51
	300	400	1630	H N A 0 3 4 0 T G	L/R	392	51
 <p>800</p> <p>800</p>	300	600	1630	H N A 0 3 6 0 T G		574	51
 <p>800</p> <p>800</p>	300	600	1630	H N A 0 3 6 0 T W		708	51
<h2>Vysoká policová skříňka</h2>							
 <p>238</p> <p>238</p> <p>238</p>	150	300	1600	R G 1 0 3 0 0 1		219	48
 <p>374</p> <p>366</p> <p>366</p> <p>374</p>	150	300	1600	R G 1 0 3 0 0 2		219	48

high line 150 - seznam modelů

Ceny bez DPH v €

Údaj o hloubce odpovídá hloubce korpusu

Vysoká policová skříňka

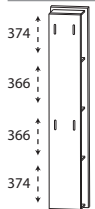
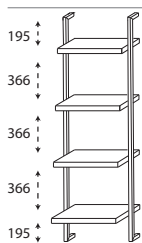

	Hloubka v mm	Šířka v mm	Výška v mm	Číslo výrobku	Doraz	Příplatek za vysoce lesklý korpus
 <p>Vysoká policová skříňka 4 integrované háčky 4 regálové police v barvě korpusu</p>	150	300	1600	R G 1 0 3 0 0 3		219 48
 <p>Systémové police Kovový rám v provedení černá mat 4 pevné police Hloubka: 200 mm, 240 mm, 280 mm, 320 mm variabilní šířka Šířka od jednoho vnějšího okraje k druhému okraji vnějšího rámu</p>	320	300-600	1600	R G M 1 6 0 V 0 1		374 21

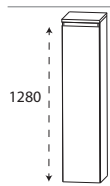
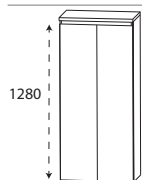
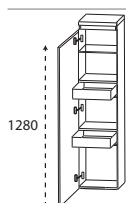
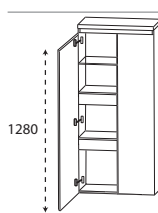
Středové skříňky

 <p>Středová skříňka 1 otočná dvířka 4 skleněné police 1 krycí deska, hloubka 325 mm</p>	300	300	1326	M N A 8 1 3 A T G	L/R	296 45
	300	400	1326	M N A 8 1 4 A T G	L/R	328 48
 <p>Středová skříňka 2 otočná dvířka 4 skleněné police 1 krycí deska, hloubka 325 mm</p>	300	600	1326	M N A 8 1 6 A T G		462 48
 <p>Středová skříňka se vnitřní zásuvky 1 otočná dvířka 1 skleněná police (nahore) 2 kovové vnitřní zásuvky s tlumeným dovíráním 1 krycí deska, hloubka 325 mm</p>	300	300	1326	M N A 8 4 3 A T G	L/R	430 45
	300	400	1326	M N A 8 4 4 A T G	L/R	473 48
 <p>Středová skříňka se vnitřní zásuvky 2 otočná dvířka 1 skleněná police (nahore) 2 kovové vnitřní zásuvky s tlumeným dovíráním 1 krycí deska, hloubka 325 mm</p>	300	600	1326	M N A 8 4 6 A T G		627 48

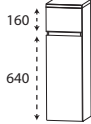
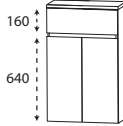
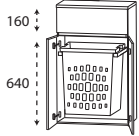
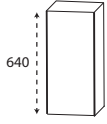
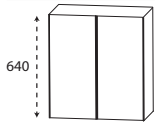

high line 150 - seznam modelů

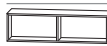
Ceny bez DPH v €

Údaj o hloubce odpovídá hloubce korpusu		Hloubka v mm	Šířka v mm	Výška v mm	Číslo výrobku	Doraz	Příplatek za vyso- ce lesklý korpus	
Skříňky Highboard								
	Skříňky Highboard 1 zásuvka s tlumeným dovíráním 1 otočná dvířka 1 skleněná police 1 krycí deska, hloubka 325 mm	300	300	846	H B A 5 5 3 A T G	L/R	291	32
	1 zásuvka s tlumeným dovíráním 1 otočná dvířka 1 skleněná police 1 krycí deska, hloubka 325 mm	300	400	846	H B A 5 5 4 A T G	L/R	328	35
	Skříňky Highboard 1 zásuvka s tlumeným dovíráním 2 otočná dvířka 1 skleněná police 1 krycí deska, hloubka 325 mm	300	600	846	H B A 5 5 6 A T G		409	35
	Komoda s výsuvným košem na prádlo 1 zásuvka s tlumeným dovíráním 2 otočná dvířka 1 výsuvný koš na prádlo -1 plastová vložka v barvě hliníku Objem koše : 40 litrů 1 krycí deska, hloubka 325 mm	300	600	846	H B A 5 5 6 A T W		542	35
Horní skříňky								
	Horní skříňka 1 otočná dvířka 1 skleněná police	150	300	640	O G A 4 1 3 0 T G	L/R	128	24
	1 otočná dvířka 1 skleněná police	150	400	640	O G A 4 1 4 0 T G	L/R	150	24
	Horní skříňka 2 otočná dvířka 1 skleněná police	150	600	640	O G A 4 1 6 0 T G		224	24
Police								
	Funkční regál Spojení rohů úkosem možná horizontální i vertikální instalace prosím uveďte barevnou variantu: Č. 501 Bílá mat č. 547 - černá matná, lakovaná	150	300	160	R G L 1 1 3 0 0 1		120	
	Funkční regál Spojení rohů úkosem možná horizontální i vertikální instalace prosím uveďte barevnou variantu: Č. 501 Bílá mat č. 547 - černá matná, lakovaná	150	600	160	R G L 1 1 6 0 0 2		174	

high line 150 - seznam modelů

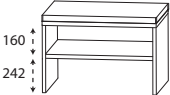
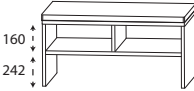
Ceny bez DPH v €







Údaj o hloubce odpovídá hloubce korpusu		Hloubka v mm	Šířka v mm	Výška v mm	Číslo výrobku	Doraz	Příplatek za vyso- ce lesklý korpus
Police							
	Funkční regál Spojení rohů úkosem možná horizontální i vertikální instalace prosím uveďte barevnou variantu: Č. 501 Bílá mat č. 547 - černá matná, lakovaná	150	900	160	R G L 1 1 9 0 0 3	227	
Lavice							
	Lavice 1 odkládací přihrádka 1 sedací poduška z umělé kůže krémově bílá Barevná varianta se shoduje s barvou korpusu	450	600	508	S E T B A N K 6	267	53
	Lavice 2 odkládací přihrádky 1 sedací poduška z umělé kůže krémově bílá Barevná varianta se shoduje s barvou korpusu	450	900	508	S E T B A N K 9	342	64
sklo - skleněné police							
	sklo - skleněná police vč. kovového držáku Šířka 600 mm vč. 2 kovových držáků Šířka 800 mm vč. 2 kovových držáků Šířka 1000 mm vč. 3 kovových držáků šířka 1200 mm vč. 3 kovových držáků						
		130	600	8	A B G 1 3 6 0 0 8	53	
		130	800	8	A B G 1 3 8 0 0 8	59	
		130	1000	8	A B G 1 3 1 0 0 8	69	
		130	1200	8	A B G 1 3 1 2 0 8	75	
Příslušenství							
	Držák na ručníky Chrom jednoramenný otočný pro montáž na stěnu nebo na korpus Respektujte hloubku korpusů	420	30	46	P Z 1 1 4 7 1	59	

high line 150 - seznam modelů

Ceny bez DPH v €

Údaj o hloubce odpovídá hloubce korpusu

Příslušenství

	Hloubka v mm	Šířka v mm	Výška v mm	Číslo výrobku	Doraz	Příplatek za vyso- ce lesklý korpus
 <p>Držák na ručníky černé matné jednoramenný otočný pro montáž na stěnu nebo na korpus</p> <p>ID Respektujte hloubku korpusů</p>	420	30	46	P Z 1 1 4 7 2	59	
 <p>Držák na ručníky Chrom lesklý jednoramenný vpředu otevřený k montáži na korpus</p> <p>Respektujte hloubku korpusů</p>	390	55	30	P Z 1 1 2 8 1 1	37	
 <p>Držák na ručníky Chrom lesklý dvě ramena vpředu otevřený k montáži na korpus</p> <p>Respektujte hloubku korpusů</p>	390	110	30	P Z 1 1 2 8 1	48	
 <p>Elektrická zásuvka Bez vypínače K dodatečné vestavbě do skříňek se zrcadlem bez možnosti vestavby do skříňky se zrcadlem pro vestavbu do skříňky se zrcadlem Prosím, uveďte polohu - vlevo, uprostřed nebo vpravo</p>	73 73	135 135	75 75	P Z 1 1 3 5 P Z 1 1 3 5 E B	43 43	
 <p>USB zásuvka 2 sloty Připojení 220 V se svorkou K dodatečné vestavbě do skříňek se zrcadlem bez možnosti vestavby do skříňky se zrcadlem pro vestavbu do skříňky se zrcadlem Prosím, uveďte polohu - vlevo, uprostřed nebo vpravo</p>	45 45	80 80	64 64	P Z 1 1 5 1 1 P Z 1 1 5 1 E B	43 43	
 <p>Elektrická zásuvka pro skříňky pod umyvadlo se dvěma výsuvy pro vestavbu do spodního skříňky pod umyvadlo bez možnosti vestavby do skříňky pod umyvadlo pro vestavbu do skříňky pod umyvadlo</p>	64 64	93 93	64 64	P Z 1 0 9 6 P Z 1 0 9 5	85 85	

high line 150 - seznam modelů

Ceny bez DPH v €







Údaj o hloubce odpovídá hloubce korpusu

Příslušenství

	Hloubka v mm	Šířka v mm	Výška v mm	Číslo výrobku	Doraz	Příplatek za vyso- ce lesklý korpus
 <p>LED emotivní osvětlení umyvadla k montáži pod skříňku se zrcadlem Tento výrobek obsahuje světelný zdroj energetické třídy: G</p> <p>Volitelně možné emotivní LED osvětlení</p> <p>šířky 560 mm 2,6 Watt / 187 lumenů / (2700 -) 6500 Kelvin</p> <p>šířky 860 mm 4,0 Watt / 287 lumenů / (2700 -) 6500 Kelvin</p> <p>šířky 1160 mm 5,3 W / 388 lumenů / (2700 -) 6500 Kelvin</p>	16	560	7	P Z 1 1 5 0 6 0	64	
 <p>Rozřadník 1 police Úložné příslušenství pro skříňky pod umyvadlo</p> <p>kombinovatelné s PZ 1245 02, PZ 1245 03, PZ 1245 04</p>	341	158	43	P Z 1 2 4 5 1 6	29	
 <p>Rozřadník 2 police Úložné příslušenství pro skříňky pod umyvadlo</p> <p>kombinovatelné s PZ 1245 02, PZ 1245 03, PZ 1245 04</p>	341	241	43	P Z 1 2 4 5 2 4	40	
 <p>Rozřadník 3 police Úložné příslušenství pro skříňky pod umyvadlo</p> <p>kombinovatelné s PZ 1245 02, PZ 1245 03, PZ 1245 04</p>	341	390	43	P Z 1 2 4 5 3 9	51	
 <p>Organizační set Příhrádka pro make-up Úložné příslušenství pro skříňky pod umyvadlo</p> <p>kombinovatelné s PZ 1245 39, PZ 1245 24, PZ 1245 16</p>	270	144	43	P Z 1 2 4 5 0 2	11	
 <p>Organizační set Kosmetický držák Úložné příslušenství pro skříňky pod umyvadlo</p> <p>kombinovatelné s PZ 1245 39, PZ 1245 24, PZ 1245 16</p>	140	73	41	P Z 1 2 4 5 0 3	11	
 <p>Organizační set 1 kontejner Úložné příslušenství pro skříňky pod umyvadlo</p> <p>kombinovatelné s PZ 1245 39, PZ 1245 24, PZ 1245 16</p>	114	90	66	P Z 1 2 4 5 0 4	8	
 <p>Organizační set 3 kontejnery Úložné příslušenství pro skříňky pod umyvadlo</p>	341	145	73	P Z 1 2 4 5 0 1	29	



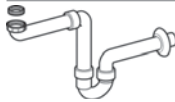

high line 150 - seznam modelů

Ceny bez DPH v €

Údaj o hloubce odpovídá hloubce korpusu		Hloubka v mm	Šířka v mm	Výška v mm	Číslo výrobku					Doraz	Příplatek za vyso- ce lesklý korpus
Příslušenství											
	Organizační set Box pro kosmetické ubrousky Úložné příslušenství pro skříňky pod umyvadlo vhodné jen pro spodní výsuv	288	157	91	P Z	1 2 4 5	0 5			21	
	Rozdělení výsuvu včetně upevňovací tyče 4 rozdělovací prvky - skříňku širokou 600 mm 4 rozdělovací prvky - skříňku širokou 800 mm 5 rozdělovací prvky - skříňku širokou 1000 mm 6 rozdělovací prvky - skříňku širokou 1200 mm				P Z	1 2 2 4 6 1				29	
					P Z	1 2 2 4 8 0				29	
					P Z	1 2 2 4 1 0				40	
					P Z	1 2 2 4 1 2				48	
	Úložné boxy vč. upevňovací tyče 2 boxy pro skříňku širokou 600 mm 2 boxy pro skříňku širokou 800 mm 2 boxy pro skříňku širokou 1000 mm 2 boxy pro skříňku širokou 1200 mm				P Z	1 2 3 6 6 0				61	
					P Z	1 2 3 6 8 0				64	
					P Z	1 2 3 6 1 0				67	
					P Z	1 2 3 6 1 2				69	
	Úložný box bez upevňovací tyče	150	246	150	P Z	1 2 3 6 E 1				27	
	Kosmetické zrcátko 2x zvětšující Přísavka a šroubové upevnění Kovový držák, pochromovaný	30	150	150	P Z	1 2 3 3				21	
	Prostorově úsporná protizápachová zátka odtoku z plastu, v bílá Jmenovitá světlost: 40 mm				P Z	1 3 6 7				19	
	Prostorově úsporná protizápachová zátka odtoku z plastu, v bílá Jmenovitá světlost: 32 mm				P Z	1 4 2 3				27	

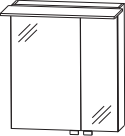
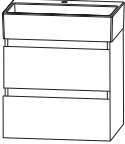
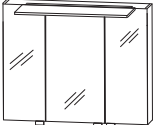
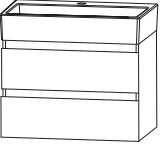
high line 150 - příklady plánování



Ceny bez DPH v €

H1K-0160-1			 	Šířka 620 mm	
1	Zrcadlová skříňka	S E T 4 3 6 0 D 9			716
1	Skříňka pod umyvadlo	S E T 4 3 6 0 A G			606
1	Squared Keramické nábytkové umyvadlo, bílé	W T M 4 8 0 6 1			523
Součet			1845		
Příplatek za vysoce lesklý korpus			51		
H1K-0180-1			 	Šířka 810 mm	
1	Zrcadlová skříňka	S E T 4 3 8 0 D 9			814
1	Skříňka pod umyvadlo	S E T 4 3 8 0 A G			732
1	Squared Keramické nábytkové umyvadlo, bílé	W T M 4 8 0 8 1			684
Součet			2230		
Příplatek za vysoce lesklý korpus			51		
H1K-0110-1			 	Šířka 1020 mm	
1	Zrcadlová skříňka	S E T 4 3 1 0 D 9			940
1	Skříňka pod umyvadlo	S E T 4 3 1 0 A G			814
1	Squared Keramické nábytkové umyvadlo, bílé	W T M 4 8 1 0 1			844
Součet			2598		
Příplatek za vysoce lesklý korpus			51		
H1K-0110-1D			 	Šířka 1020 mm Dvojitě umyvadlo	
1	Zrcadlová skříňka	S E T 4 3 1 0 D 9			940
1	Skříňka pod umyvadlo	S E T 4 3 1 0 A G			814
1	Squared Keramické umyvadlo, bílé	W T M 4 8 2 1 1			844
Součet			2598		
Příplatek za vysoce lesklý korpus			51		

Podrobné informace o prostorově úsporných protizápachových zátkách odtoku naleznete v samostatném přehledu příslušenství.

high line 150 - příklady plánování

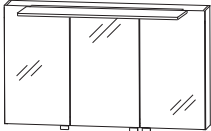
Ceny bez DPH v €

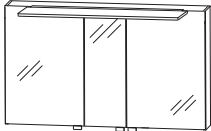
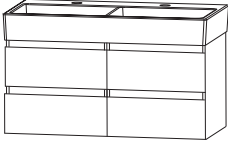
H1K-0112-1			
1	Zrcadlová skříňka	S E T 4 3 1 2 D 9	1004
1	Skříňka pod umyvadlo	S E T 4 3 1 2 A G	873
1	Squared Keramické nábytkové umyvadlo, bílé	W T M 4 8 1 2 1	1004
Součet			2881
Příplatek za vysoce lesklý korpus			51
			  Šířka 1220 mm
H1K-0112-1D			
1	Zrcadlová skříňka	S E T 4 3 2 D D 9	1004
1	Skříňka pod umyvadlo	S E T 4 3 2 D A G	1212
1	Squared Keramické umyvadlo, bílé	W T M 4 8 2 D 1	1004
Součet			3220
Příplatek za vysoce lesklý korpus			51
			  Šířka 1220 mm Dvojité umyvadlo

Podrobné informace o prostorově úsporných protizápachových zátkách odtoku naleznete v samostatném přehledu příslušenství.

high line 150 - rozměrové náčrty

Elektrické přípojky pro zrcadlovou skříňku

FSB 41xx 01

WTM 4806 1 / WTO 4806 1

Náčrt otvoru pro výřez armatury

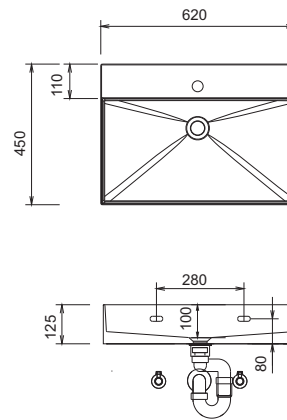
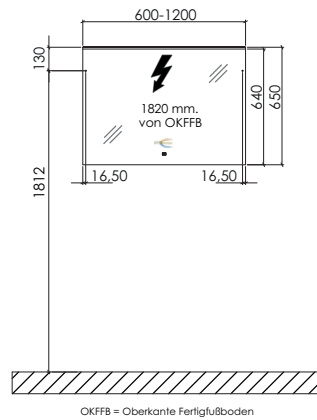
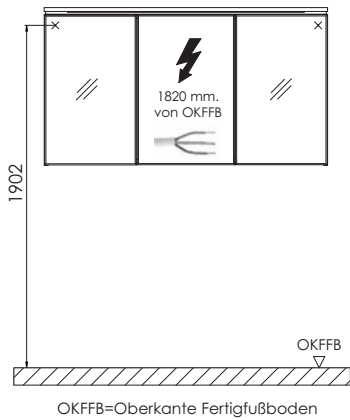

WTM 4808 1 / WTO 4808 1 Náčrt otvoru pro výřez armatury

WTM 4810 1 / WTO 4810 1 Náčrt otvoru pro výřez armatury

WTM 4821 1 / WTO 4810 1 Náčrt otvoru pro výřez armatury

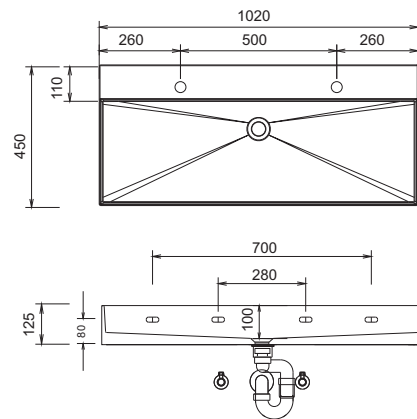
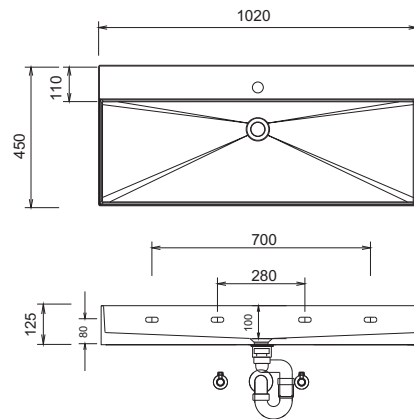
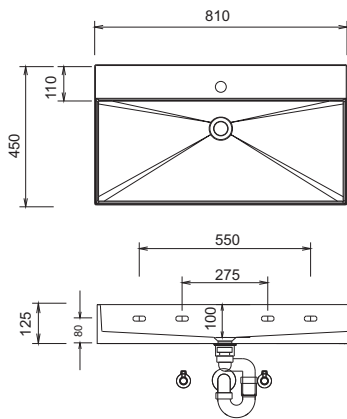

WTM 4812 1 / WTO 4812 1 Náčrt otvoru pro výřez armatury

WTM 4822 1

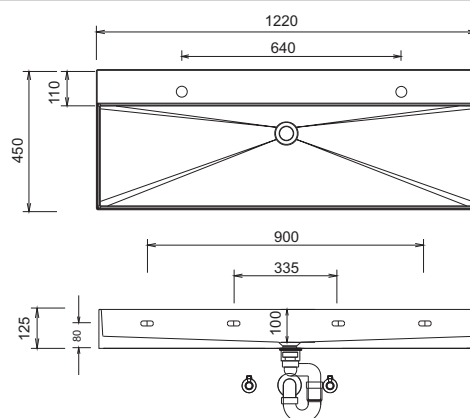
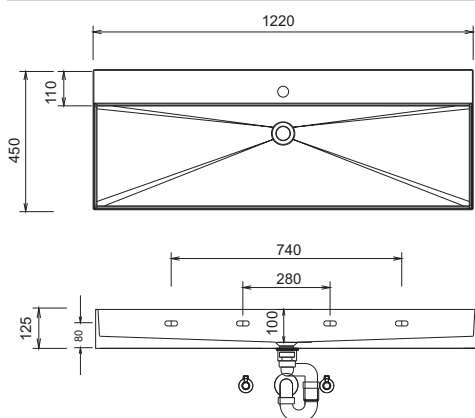

Tolerance:

Rozměrové tolerance (+/-5 mm) a tolerance nerovnosti (DIN 18202) podléhají obvyklým specifickým tolerancím pro stavební materiály podle DIN 18202.

U umyvadel s upevňovacími šrouby musí být vyznačeny rozměry k vrtání na místě, po přiložení umyvadla na spodní skříňku. Musí být našroubovány upevňovací šrouby!

Legenda

B= šířka skříňky pod umyvadlo

A= horní hrana umyvadla

wb= síla umyvadla

Y= horní hrana spodní skříňky

X= poloha připojení odpadní vody

high line 150 - rozměrové náčrty

WTM 482D 1 / WTO 482D 1
Náčrt otvoru pro výřez armatury

WTM 5006 1

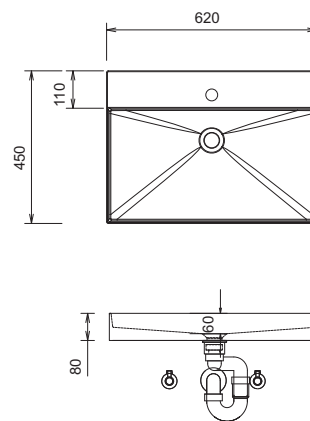
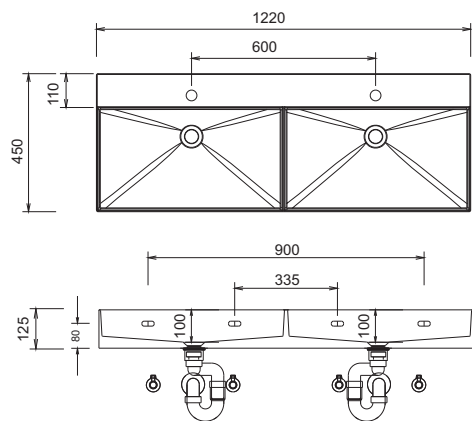

WTM 5008 1

WTM 5010 1

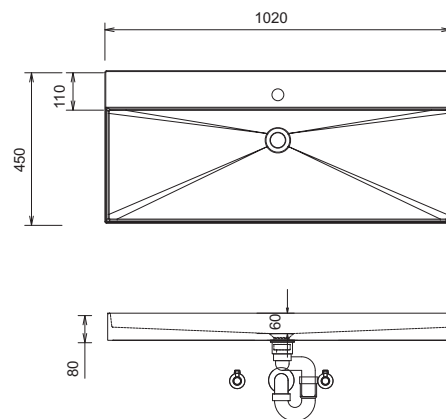
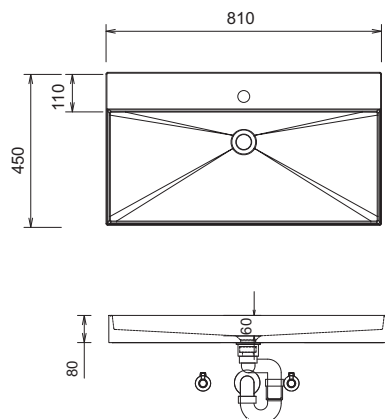

WTM 5021 1

WTM 502D 1

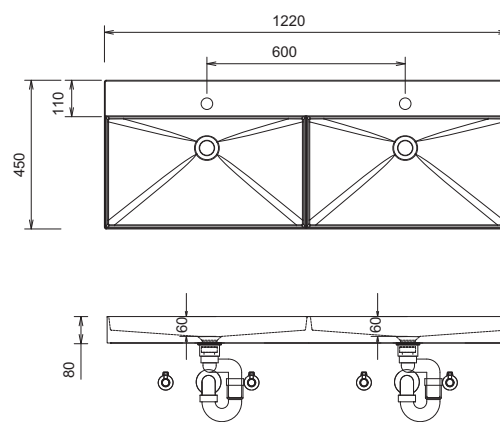
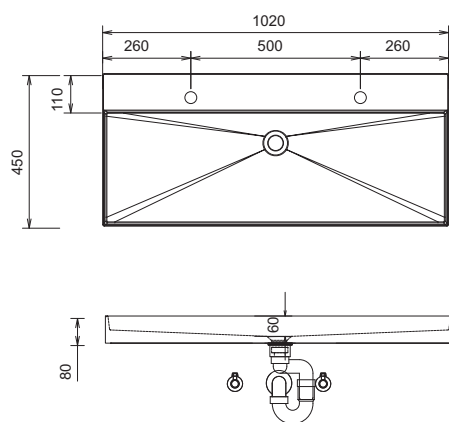

Legenda

- B= šířka skříňky pod umyvadlo
- A= horní hrana umyvadla
- wb= síla umyvadla
- Y= horní hrana spodní skříňky
- X= poloha připojení odpadní vody

Tolerance:

Rozměrové tolerance (+/-5 mm) a tolerance nerovnosti (DIN 18202) podléhají obvyklým specifickým tolerancím pro stavební materiály podle DIN 18202.

U umyvadel s upevňovacími šrouby musí být vyznačeny rozměry k vrtání na místě, po přiložení umyvadla na spodní skříňku. Musí být našroubovány upevňovací šrouby!

high line 150 - rozměrové náčrty

INSTALAČNÍ PŘÍKLADY
WTM 4806 1

Umyvadlo
Squared & Till

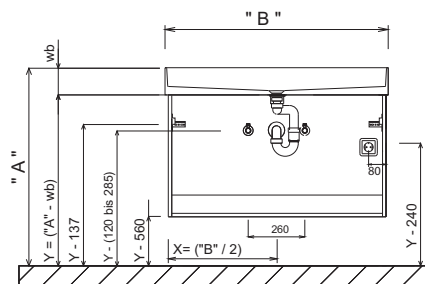
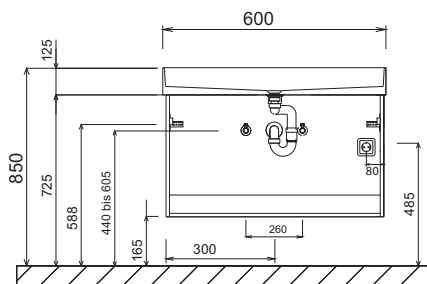

Dvojitě umyvadlo + Skříňka pod umyvadlo SET 4312 AG
Squared & Till

Dvojitě umyvadlo + Skříňka pod umyvadlo SET 432D AG
Squared & Till

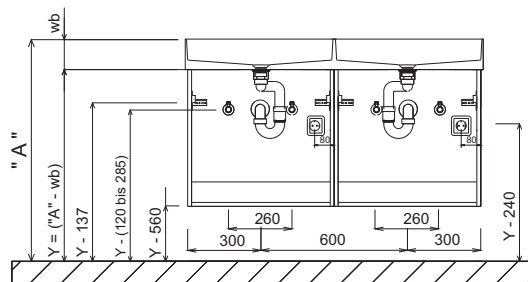
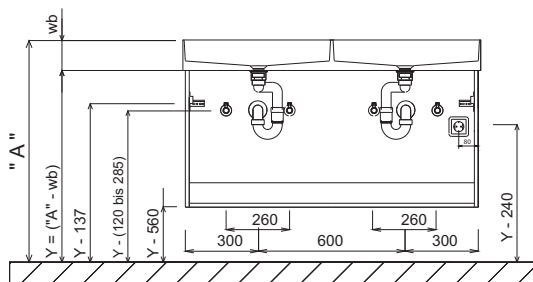

WTM 4406 1

WTM 4408 1

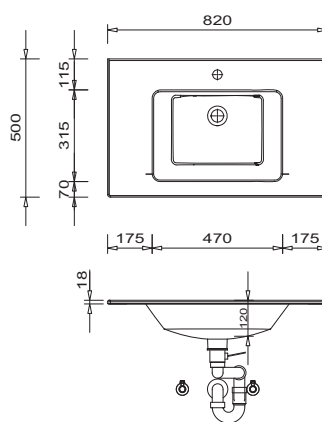
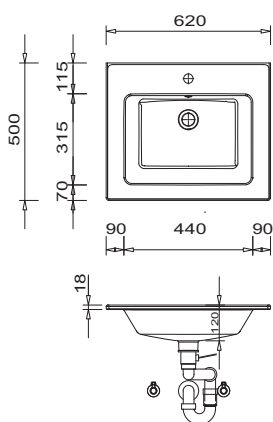

Tolerance:

Rozměrové tolerance (+/-5 mm) a tolerance nerovnosti (DIN 18202) podléhají obvyklým specifickým tolerancím pro stavební materiály podle DIN 18202.

U umyvadel s upevňovacími šrouby musí být vyznačeny rozměry k vrtání na místě, po přiložení umyvadla na spodní skříňku. Musí být našroubovány upevňovací šrouby!

Legenda

B= šířka skříňky pod umyvadlo
A= horní hrana umyvadla
wb= síla umyvadla
Y= horní hrana spodní skříňky
X= poloha připojení odpadní vody

high line 150 - rozměrové náčrty

WTM 4410 1

WTM 4412 1

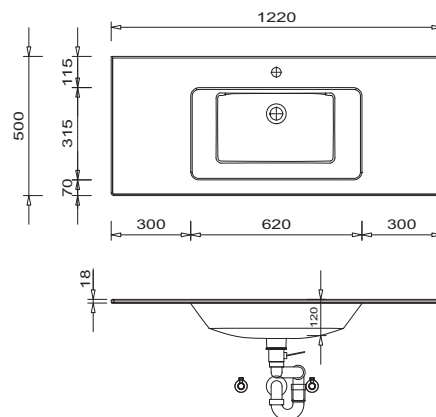
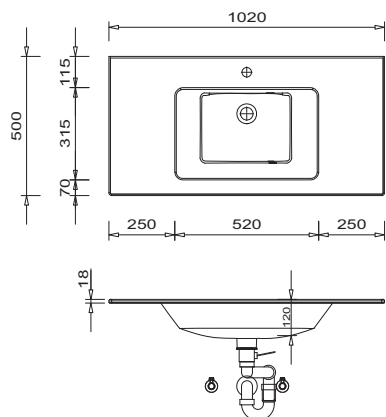

WTM 442D 1

Umyvadlo
Ibiza

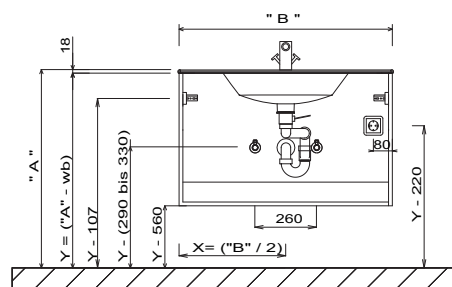
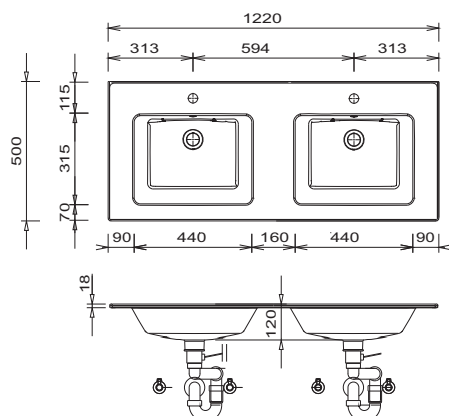

Dvojité umyvadlo + Skříňka pod umyvadlo SET 4512 DG
Ibiza

Dvojité umyvadlo + Skříňka pod umyvadlo SET 452D AG
Ibiza

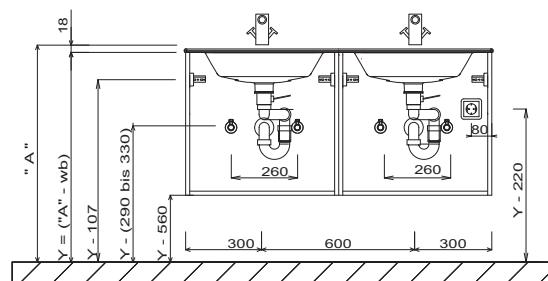
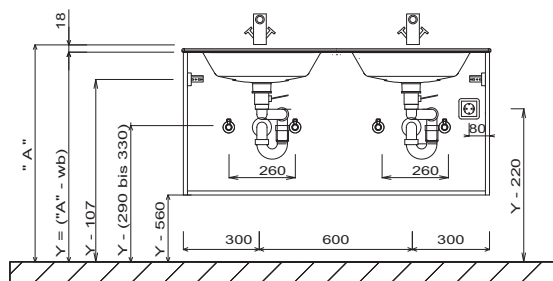

Legenda

- B= šířka skříňky pod umyvadlo
- A= horní hrana umyvadla
- wb= síla umyvadla
- Y= horní hrana spodní skříňky
- X= poloha připojení odpadní vody

Tolerance:

Rozměrové tolerance (+/-5 mm) a tolerance nerovnosti (DIN 18202) podléhají obvyklým specifickým tolerancím pro stavební materiály podle DIN 18202.

U umyvadel s upevňovacími šrouby musí být vyznačeny rozměry k vrtání na místě, po přiložení umyvadla na spodní skříňku. Musí být našroubovány upevňovací šrouby!

high line 150 – výřezy desek

Skřínky pod umyvadlo jsou standardně vybaveny úložnými boxy

Následující doplňky jsou součástí dodávky:

SET 4360 AG & SET 4560 AG:

- 1x PZ 1245 16 - rozřadník, 1 police
- 1x PZ 1245 02 - organizační set, přihrádka pro make-up
- 1x PZ 1245 03 - organizační set, kosmetický držák
- 1x PZ 1245 05 - organizační set, box pro kosmetické ubrousky

SET 4380 AG & SET 4580 AG:

- 1x PZ 1245 16 - rozřadník, 1 police
- 1x PZ 1245 02 - organizační set, přihrádka pro make-up
- 1x PZ 1245 03 - organizační set, kosmetický držák
- 1x PZ 1245 05 - organizační set, box pro kosmetické ubrousky

SET 4310 AG & SET 4510 AG:

- 1x PZ 1245 16 - rozřadník, 1 police
- 1x PZ 1245 02 - organizační set, přihrádka pro make-up
- 1x PZ 1245 03 - organizační set, kosmetický držák
- 1x PZ 1245 05 - organizační set, box pro kosmetické ubrousky

SET 4312 AG & SET 4512 AG:

- 1x PZ 1245 16 - rozřadník, 1 police
- 1x PZ 1245 02 - organizační set, přihrádka pro make-up
- 1x PZ 1245 03 - organizační set, kosmetický držák
- 1x PZ 1245 05 - organizační set, box pro kosmetické ubrousky

SET 432D AG & SET 452D AG:

- 2x PZ 1245 16 - rozřadník, 1 police
- 2x PZ 1245 02 - organizační set, přihrádka pro make-up
- 2x PZ 1245 03 - organizační set, kosmetický držák
- 2x PZ 1245 05 - organizační set, box pro kosmetické ubrousky



Barvy čela

F Přední fóliová část



Č. 764 šedý kámen matný



Č. 777 Cosmos šedá mat



Č. 793 Protěž matná



Č. 891 šedý křemen matný



Č. 893 titan šedý matný



Č. 686 Antracit vysoký lesk



Č. 722 polární bílá, vysoký lesk



Č. 680 Dub Charleston



Č. 785 Dub přírodní imitace



Č. 786 Dub lanýžový



Č. 794 Dub písek



Č. 755 Hacienda černá

Ukončeno 12/2022



Č. 769 Hacienda šedá

Ukončeno 12/2022

Dekory korpusu

* Vysoce lesklý korpus za příplatek

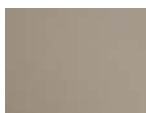

Č. 164
šedý kámen
matný



Č. 177
Cosmos šedá
mat

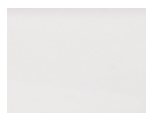

Č. 111
bílá matná



Č. 191
šedý křemen
matný



Č. 193
titan šedý
matný



*Č. 121
Antracit vyso-
ký lesk

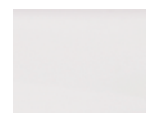

*Č. 161
Bílá, vysoký
lesk



Č. 180
Dub Charles-
ton



Č. 185
Dub přírodní
imitace



Č. 186
Dub lanýžový



Č. 194
Dub písek



Č. 155
Hacienda
černá



Č. 169
Hacienda šedá

Ukončeno 12/2022 Ukončeno 12/2022

Barvy umyvadel

STONEPLUS umyvadla



Č. 61
bílá

STONEPLUS®

Skleněná nábytková umyvadla



Č. 82
Optiwhite bílá

Prémiová technika výsuvu a dovírání

Prémiový výsuv s tlumeným dovíráním

Dvířka s integrovaným systémem tlumeného dovírání

Varianty úchytek

Standardní úchyt



Č. 590
tyčový úchyt chrom

Volitelná úchytky vhodné i pro doplňkové skříňky



Č. 537
lišťový úchyt, hliník



Č. 548
lišťový úchyt alu mat



Č. 549
lišťový úchyt, černá matná



Zrcadlové skříňky

Série A



Série B

s bočním osvětlením



Zvýrazněné barvy posuvné police

Č. 501
Bílá mat









Č. 547 - černá matná,
lakovaná

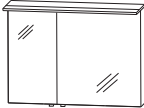

CONCEPT LINE Laola - seznam modelů

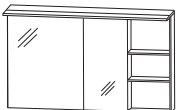
CONCEPT LINE doplňkové skříňky a příslušenství naleznete v samostatné kapitole

Ceny bez DPH v €

Údaj o hloubce odpovídá hloubce korpusu	Hloubka v mm	Šířka v mm	Výška v mm	Číslo výrobku	Doraz	Příplatek za vysoce lesklý korpus
Zrcadlové skříňky Série A						
  <p>Zrcadlová skříňka 2 dvířka s oboustranným zrcadlem 2 skleněné police 1 vypínač / zásuvka 1x LED ploché svítidlo s chromovou hranou 13,6 W / konvertor 30 W 1115 lumenů / 2700 - 6500 Kelvin 1 senzor pro ovládání teplého a studeného světla se 3 úrovněmi stmívání Šířky dvířek: 296 mm / 596 mm Tento výrobek obsahuje světelný zdroj energetické třídy: F</p> <p>Velká dvířka vpravo</p> <p>velká dvířka vlevo</p> <p>Volitelné příslušenství: LED emotivní osvětlení umyvadla dodatečná dvojitá el. zásuvka</p>	150	902	659	S E T 4 2 9 0 L 2	822	24
	150	902	659	S E T 4 2 9 0 R 2	822	24
				P Z 1 1 5 0 90 P Z 1 1 3 5 EB	80 43	
  <p>Zrcadlová skříňka 2 dvířka s oboustranným zrcadlem 2 skleněné police 1 vypínač / zásuvka 1x LED ploché svítidlo s chromovou hranou 18,2 W / konvertor 30 W 1492 lumenů / 2700 - 6500 Kelvin 1 senzor pro ovládání teplého a studeného světla se 3 úrovněmi stmívání 1 policová skříňka šířka 300 mm 2 skleněné police Šířky dvířek: 596 mm / 296 mm Tento výrobek obsahuje světelný zdroj energetické třídy: F Zadní panel polic s možností volby barevného provedení</p> <p>Volitelné příslušenství: LED emotivní osvětlení umyvadla dodatečná dvojitá el. zásuvka</p>	150	1202	659	S E T 4 2 1 2 R 2	977	48
				P Z 1 1 5 0 90 P Z 1 1 3 5 EB	80 43	
  <p>Zrcadlová skříňka 2 dvířka s oboustranným zrcadlem 2 skleněné police 1 vypínač / zásuvka 1x LED ploché svítidlo s chromovou hranou 18,2 W / konvertor 30 W 1492 lumenů / 2700 - 6500 Kelvin 1 senzor pro ovládání teplého a studeného světla se 3 úrovněmi stmívání 1 policová skříňka šířka 300 mm 2 skleněné police Šířky dvířek: 296 mm / 596 mm Tento výrobek obsahuje světelný zdroj energetické třídy: F Zadní panel polic s možností volby barevného provedení</p> <p>Volitelné příslušenství: LED emotivní osvětlení umyvadla dodatečná dvojitá el. zásuvka</p>	150	1202	659	S E T 4 2 1 2 L 2	977	48
				P Z 1 1 5 0 90 P Z 1 1 3 5 EB	80 43	



Podrobné informace o příslušenství k výrobkům naleznete v samostatném přehledu.

* Světlo lze zapínat a vypínat pouze pomocí vypínače u zásuvky.

CONCEPT LINE Laola - seznam modelů

CONCEPT LINE doplňkové skříňky a příslušenství naleznete v samostatné kapitole

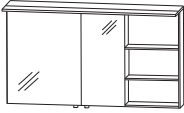
Ceny bez DPH v €

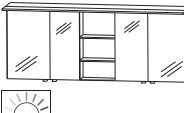
Údaj o hloubce odpovídá hloubce korpusu	Hloubka v mm	Šířka v mm	Výška v mm	Číslo výrobku	Doraz	Příplatek za vyso- ce lesklý korpus
 <p>Zrcadlová skříňka 2 dvířka s oboustranným zrcadlem 2 skleněné police 1 vypínač / zásuvka 1x LED ploché svítidlo s chromovou hranou 21,3 W / konvertor 30 W 1747 lumenů / 2700 - 6500 Kelvin 1 senzor pro ovládání teplého a studeného světla se 3 úrovněmi stmívání 1 policová šířka 500 mm 2 skleněné police Šířky dvířek: 596 mm / 296 mm Tento výrobek obsahuje světelný zdroj energetické třídy: F Zadní panel polic s možností volby barevného provedení</p> <p>Volitelné příslušenství: LED emotivní osvětlení umyvadla dodatečná dvojitá el. zásuvka</p>	150	1402	659	S E T 4 2 1 4 R 2		1047 48
				P Z 1 1 5 0 90		80
				P Z 1 1 3 5 EB		43
 <p>Zrcadlová skříňka 2 dvířka s oboustranným zrcadlem 2 skleněné police 1 vypínač / zásuvka 1x LED ploché svítidlo s chromovou hranou 21,3 W / konvertor 30 W 1747 lumenů / 2700 - 6500 Kelvin 1 senzor pro ovládání teplého a studeného světla se 3 úrovněmi stmívání 1 policová šířka 500 mm 2 skleněné police Šířky dvířek: 296 mm / 596 mm Tento výrobek obsahuje světelný zdroj energetické třídy: F Zadní panel polic s možností volby barevného provedení</p> <p>Volitelné příslušenství: LED emotivní osvětlení umyvadla dodatečná dvojitá el. zásuvka</p>	150	1402	659	S E T 4 2 1 4 L 2		1047 48
				P Z 1 1 5 0 90		80
				P Z 1 1 3 5 EB		43
 <p>Zrcadlová skříňka Skládá se ze 2 skříňek se zrcadlem 2 dvířka s oboustranným zrcadlem 2 skleněné police 2 prvky vypínač/zásuvka* 1 LED konvertor 30 W 1 senzor pro ovládání teplého a studeného světla se 3 úrovněmi stmívání 1 policová šířka 400 mm 2 skleněné police 1x LED ploché svítidlo s chromovou hranou 27,4 W 2247 lumenů / 2700 - 6500 Kelvin Šířky dvířek: 396 mm / 296 mm - 296 mm / 396 mm Tento výrobek obsahuje světelný zdroj energetické třídy: F</p> <p>Zadní panel polic s možností volby barevného provedení</p> <p>Volitelné příslušenství LED emotivní osvětlení umyvadla (objednat 2 ks) dodatečná dvojitá el. zásuvka</p>	150	1802	659	S E T 4 2 1 8 0 2		1610 72
				P Z 1 1 5 0 60		64
				P Z 1 1 3 5 EB		43







Podrobné informace o příslušenství k výrobkům naleznete v samostatném přehledu.

* Světlo lze zapínat a vypínat pouze pomocí vypínače u zásuvky.

CONCEPT LINE Laola - seznam modelů

CONCEPT LINE doplňkové skříňky a příslušenství naleznete v samostatné kapitole

Ceny bez DPH v €

Údaj o hloubce odpovídá hloubce korpusu	Hloubka v mm	Šířka v mm	Výška v mm	Číslo výrobku	Doraz	Příplatek za vysoce lesklý korpus	
<h3>Zrcadlové skříňky Série B s bočním osvětlením</h3>							
  <p>Zrcadlová skříňka 2 dvířka s oboustranným zrcadlem 2 skleněné police 1 vypínač / zásuvka 1x LED ploché svítidlo s chromovou hranou 13,6 W 2 boční osvětlovací profily LED 1115 + 2 x 800 lumenů / 2700 - 6500 Kelvin 1 LED konvertor 60 W 1 senzor pro ovládání teplého a studeného světla se 3 úrovněmi stmívání Šířky dvířek: 288 mm / 574 mm Tento výrobek obsahuje světelný zdroj energetické třídy: F</p>							
				Velká dvířka vpravo			
				velká dvířka vlevo			
	150	902	659	SET 4 2 9 0 L 3		977 24	
	150	902	659	SET 4 2 9 0 R 3		977 24	
				P Z 1 1 5 0 90	80		
				P Z 1 1 3 5 EB	43		
  <p>Zrcadlová skříňka 2 dvířka s oboustranným zrcadlem 2 skleněné police 1 vypínač / zásuvka 1x LED ploché svítidlo s chromovou hranou 18,2 W 2 boční osvětlovací profily LED 1492 + 2 x 800 lumenů / 2700 - 6500 Kelvin 1 LED konvertor 60 W 1 senzor pro ovládání teplého a studeného světla se 3 úrovněmi stmívání 1 policová skříňka šířka 300 mm 2 skleněné police Šířky dvířek: 574 mm / 288 mm Tento výrobek obsahuje světelný zdroj energetické třídy: F Zadní panel polic s možností volby barevného provedení</p>	150	1202	659	SET 4 2 1 2 R 3		1132 48	
					P Z 1 1 5 0 90	80	
				P Z 1 1 3 5 EB	43		
  <p>Zrcadlová skříňka 2 dvířka s oboustranným zrcadlem 2 skleněné police 1 vypínač / zásuvka 1x LED ploché svítidlo s chromovou hranou 18,2 W 2 boční osvětlovací profily LED 1492 + 2 x 800 lumenů / 2700 - 6500 Kelvin 1 LED konvertor 60 W 1 senzor pro ovládání teplého a studeného světla se 3 úrovněmi stmívání 1 policová skříňka šířka 300 mm 2 skleněné police Šířky dvířek: 288 mm / 574 mm Tento výrobek obsahuje světelný zdroj energetické třídy: F Zadní panel polic s možností volby barevného provedení</p>	150	1202	659	SET 4 2 1 2 L 3		1132 48	
					P Z 1 1 5 0 90	80	
				P Z 1 1 3 5 EB	43		







Podrobné informace o příslušenství k výrobkům naleznete v samostatném přehledu.

* Světlo lze zapínat a vypínat pouze pomocí vypínače u zásuvky.

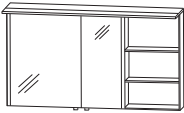
CONCEPT LINE Laola - seznam modelů

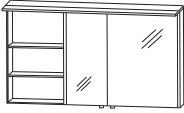
CONCEPT LINE doplňkové skříňky a příslušenství naleznete v samostatné kapitole

Ceny bez DPH v €

Údaj o hloubce odpovídá hloubce korpusu		Hloubka v mm	Šířka v mm	Výška v mm	Číslo výrobku	Doraz	Příplatek za vyso- ce lesklý korpus
Zrcadlové skříňky Série B s bočním osvětlením							
	Zrcadlová skříňka 2 dvířka s oboustranným zrcadlem 2 skleněné police 1 vypínač / zásuvka 1x LED ploché svítidlo s chromovou hranou 21,3 W 2 boční osvětlovací profily LED 1747 + 2 x 800 lumenů / 2700 - 6500 Kelvin 1 LED konvertor 60 W 1 senzor pro ovládání teplého a studeného světla se 3 úrovněmi stmívání 1 policová šířka 500 mm, 2 skleněné police Šířky dvířek: 574 mm / 288 mm Tento výrobek obsahuje světelný zdroj energetické třídy: F Zadní panel polic s možností volby barevného provedení Volitelné příslušenství: LED emotivní osvětlení umyvadla dodatečná dvojitá el. zásuvka	150	1402	659	S E T 4 2 1 4 R 3		1202 48
					P Z 1 1 5 0 9 0 P Z 1 1 3 5 EB		80 43
	Zrcadlová skříňka 2 dvířka s oboustranným zrcadlem 2 skleněné police 1 vypínač / zásuvka 1x LED ploché svítidlo s chromovou hranou 21,3 W 2 boční osvětlovací profily LED 1747 + 2 x 800 lumenů / 2700 - 6500 Kelvin 1 LED konvertor 60 W 1 senzor pro ovládání teplého a studeného světla se 3 úrovněmi stmívání 1 policová šířka 500 mm, 2 skleněné police Šířky dvířek: 288 mm / 574 mm Tento výrobek obsahuje světelný zdroj energetické třídy: F Zadní panel polic s možností volby barevného provedení Volitelné příslušenství: LED emotivní osvětlení umyvadla dodatečná dvojitá el. zásuvka	150	1402	659	S E T 4 2 1 4 L 3		1202 48
					P Z 1 1 5 0 9 0 P Z 1 1 3 5 EB		80 43
	Zrcadlová skříňka Skládá se ze 2 skříněk se zrcadlem 2 dvířka s oboustranným zrcadlem 2 skleněné police, 2 prvky vypínač/zásuvka* 1 senzor pro ovládání teplého a studeného světla se 3 úrovněmi stmívání 2 boční osvětlovací profily LED 2247 + 2 x 800 lumenů / 2700 - 6500 Kelvin 1 LED konvertor 60 W 1 policová šířka 400 mm, 2 skleněné police 1x LED ploché svítidlo s chromovou hranou 27,4 W Šířky dvířek: 374 mm / 288 mm - 288 mm / 374 mm Tento výrobek obsahuje světelný zdroj energetické třídy: F Zadní panel polic s možností volby barevného provedení Volitelné příslušenství LED emotivní osvětlení umyvadla (objednat 2 ks) dodatečná dvojitá el. zásuvka	150	1802	659	S E T 4 2 1 8 0 3		1920 72
					P Z 1 1 5 0 6 0 P Z 1 1 3 5 EB		64 43











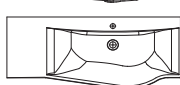

Podrobné informace o příslušenství k výrobkům naleznete v samostatném přehledu.

* Světlo lze zapínat a vypínat pouze pomocí vypínače u zásuvky.

CONCEPT LINE Laola - seznam modelů

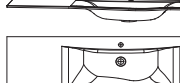
CONCEPT LINE doplňkové skříňky a příslušenství naleznete v samostatné kapitole

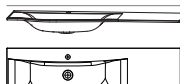
Ceny bez DPH v €

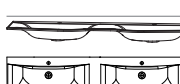







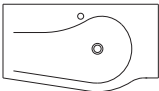

Údaj o hloubce odpovídá hloubce korpusu		Hloubka v mm	Šířka v mm	Výška v mm	Číslo výrobku	Doraz	Příplatek za vyso- ce lesklý korpus
	STONEPLUS umyvadlo, 900 mm Bílé Odkládací plocha vlevo Včetně odtokového a přepadového systému v chromovém provedení kombinovatelné s WUA 3690 1M L	515	906	15	WMM 5 2 9 L 6 1	414	
	STONEPLUS Volitelné příslušenství Příplatek za umyvadlo bez výřezu pro baterie / 3 otvory (podle náčrtku)*						120
	STONEPLUS umyvadlo, 900 mm Bílé Odkládací plocha vpravo Včetně odtokového a přepadového systému v chromovém provedení kombinovatelné s WUA 3690 1M R	515	906	15	WMM 5 2 9 R 6 1	414	
	STONEPLUS Volitelné příslušenství Příplatek za umyvadlo bez výřezu pro baterie / 3 otvory (podle náčrtku)*						120
	STONEPLUS umyvadlo, 1.200 mm Bílé, Odkládací plocha vlevo Včetně odtokového a přepadového systému v chromovém provedení kombinovatelné s WA 3690 1M L, TA 3x3x 1M	515	1206	15	WMM 5 2 2 L 6 1	486	
	STONEPLUS Volitelné příslušenství Příplatek za umyvadlo bez výřezu pro baterie / 3 otvory (podle náčrtku)*						120
	STONEPLUS umyvadlo, 1.200 mm Bílé, Odkládací plocha vpravo Včetně odtokového a přepadového systému v chromovém provedení kombinovatelné s WUA 3690 1M R, UTA 3x3x 1M)	515	1206	15	WMM 5 2 2 R 6 1	486	
	STONEPLUS Volitelné příslušenství Příplatek za umyvadlo bez výřezu pro baterie / 3 otvory (podle náčrtku)*						120
	STONEPLUS umyvadlo, 1400 mm Bílé, Odkládací plocha vlevo Včetně odtokového a přepadového systému v chromovém provedení kombinovatelné s WUA 3690 1M L, UTA 3x5x 1M	515	1406	15	WMM 5 2 4 L 6 1	534	
	STONEPLUS Volitelné příslušenství Příplatek za umyvadlo bez výřezu pro baterie / 3 otvory (podle náčrtku)*						120
	STONEPLUS umyvadlo, 1400 mm Bílé, Odkládací plocha vpravo Včetně odtokového a přepadového systému v chromovém provedení kombinovatelné s WUA 3690 1M R, UTA 3x5x 1M	515	1406	15	WMM 5 2 4 R 6 1	534	
	STONEPLUS Volitelné příslušenství Příplatek za umyvadlo bez výřezu pro baterie / 3 otvory (podle náčrtku)*						120
	STONEPLUS dvojité umyvadlo, 1800 mm, Bílé Včetně 2 odtokových a přepadových systémů CLOU v chromovém provedení kombinovatelné s WA 3690 1M L, WA 3690 1M R	515	1806	15	WMM 5 2 8 D 6 1	681	
	STONEPLUS Volitelné příslušenství Příplatek za umyvadlo bez výřezu pro baterie / 3 otvory (podle náčrtku)*						120

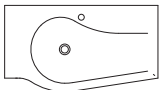
Dodací lhůta je 8 týdnů. Cena je za umyvadlo, umyvadlo bez otvoru pro baterii nelze kombinovat s Clou systémem. Nezapomeňte zkontrolovat správnost a úplnost potvrzení objednávky.

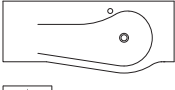
CONCEPT LINE Laola - seznam modelů

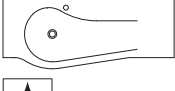
CONCEPT LINE doplňkové skříňky a příslušenství naleznete v samostatné kapitole

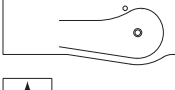
Ceny bez DPH v €







Údaj o hloubce odpovídá hloubce korpusu	Hloubka v mm	Šířka v mm	Výška v mm	Číslo výrobku	Doraz	Příplatek za vysoce lesklý korpus
Skleněná nábytková umyvadla						
  						
<p>Skleněné umyvadlo, 900 mm Odkládací plocha vlevo Včetně odtokového a přepadového systému v chromovém provedení kombinovatelné s WUA 3690 1M L</p> <p>Barevný odstín optiwhite</p> <p>Volitelné příslušenství: Neutrální silikon pro skleněná umyvadla Příplatek za umyvadlo bez otvorů pro baterii*</p>	520	912	12	WGM 5 0 9 L 8 2		918
				P Z 1 2 3 5		8 120
  						
<p>Skleněné umyvadlo, 900 mm Odkládací plocha vpravo Včetně odtokového a přepadového systému v chromovém provedení kombinovatelné s WUA 3690 1M R</p> <p>Barevný odstín optiwhite</p> <p>Volitelné příslušenství: Neutrální silikon pro skleněná umyvadla Příplatek za umyvadlo bez otvorů pro baterii*</p>	520	912	12	WGM 5 0 9 R 8 2		918
				P Z 1 2 3 5		8 120
  						
<p>Skleněné umyvadlo, 1200 mm Odkládací plocha vlevo Včetně odtokového a přepadového systému v chromovém provedení kombinovatelné s WUA 3690 1M L, UTA 3x3x 1M</p> <p>Barevný odstín optiwhite</p> <p>Volitelné příslušenství: Neutrální silikon pro skleněná umyvadla Příplatek za umyvadlo bez otvorů pro baterii*</p>	520	1212	12	WGM 5 1 2 L 8 2		1135
				P Z 1 2 3 5		8 120
  						
<p>Skleněné umyvadlo, 1200 mm Odkládací plocha vpravo Včetně odtokového a přepadového systému v chromovém provedení kombinovatelné s WUA 3690 1M R, UTA 3x3x 1M)</p> <p>Barevný odstín optiwhite</p> <p>Volitelné příslušenství: Neutrální silikon pro skleněná umyvadla Příplatek za umyvadlo bez otvorů pro baterii*</p>	520	1212	12	WGM 5 1 2 R 8 2		1135
				P Z 1 2 3 5		8 120
  						
<p>Skleněné umyvadlo, 1400 mm Odkládací plocha vlevo Včetně odtokového a přepadového systému v chromovém provedení kombinovatelné s WUA 3690 1M L, UTA 3x5x 1M</p> <p>Barevný odstín optiwhite</p> <p>Volitelné příslušenství: Neutrální silikon pro skleněná umyvadla Příplatek za umyvadlo bez otvorů pro baterii*</p>	520	1412	12	WGM 5 1 4 L 8 2		1306
				P Z 1 2 3 5		8 120

Dodací lhůta je 8 týdnů. Cena je za umyvadlo, umyvadlo bez otvoru pro baterii nelze kombinovat s Clou systémem. Nezapomeňte zkontrolovat správnost a úplnost potvrzení objednávky.

CONCEPT LINE Laola - seznam modelů

CONCEPT LINE doplňkové skříňky a příslušenství naleznete v samostatné kapitole

Ceny bez DPH v €

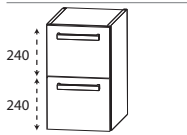
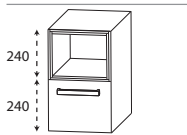





Údaj o hloubce odpovídá hloubce korpusu	Hloubka v mm	Šířka v mm	Výška v mm	Číslo výrobku	Doraz	Příplatek za vysoce lesklý korpus
Skleněná nábytková umyvadla						
 <p>Skleněné umyvadlo, 1400 mm Odkládací plocha vpravo Včetně odtokového a přeřadového systému v chromovém provedení kombinovatelné s WUA 3690 1M R, UTA 3x5x 1M</p>  <p>Barevný odstín optiwhite</p> <p>Volitelné příslušenství: Neutrální silikon pro skleněná umyvadla Příplatek za umyvadlo bez otvorů pro baterii*</p>	520	1412	12	W G M 5 1 4 R 8 2 P Z 1 2 3 5		1306 8 120
 <p>Skleněné dvojité umyvadlo Lavandino, 1800 mm Včetně 2 odtokových a přeřadových systémů CLOU v chromovém provedení kombinovatelné s WUA 3690 1M L, WUA 3690 1M R</p>  <p>Barevný odstín optiwhite</p> <p>Volitelné příslušenství: Neutrální silikon pro skleněná umyvadla Příplatek za umyvadlo bez otvorů pro baterii*</p>	520	1812	12	W G M 5 1 8 D 8 2 P Z 1 2 3 5		1669 8 120
Skříňky pod umyvadlo						
 <p>Skříňka pod umyvadlo 1 kovový výsuv s tlumeným dovíráním a výřezem pro sifon 1 kovový výsuv s tlumeným dovíráním včetně relingu Boční hloubka korpusu = 400 mm</p>  <p>Obrázek = vpravo</p> <p>Volitelné příslušenství Elektrická zásuvka Prostorově úsporná protizápachová zátka odtoku, 40 mm Prostorově úsporná protizápachová zátka odtoku, 32 mm</p>	500	900	480	W U A 3 6 9 0 1 M L/R P Z 1 0 9 5 P Z 1 3 6 7 P Z 1 4 2 3		817 27 85 19 27
 <p>Spodní skříňka pro umyvadlo 2 kovové výsuvy s tlumeným dovíráním a relingem</p>	400	300	480	U T A 3 6 3 0 1 M		334 27
	400	500	480	U T A 3 6 5 0 1 M		422 27
 <p>Spodní skříňka pro umyvadlo 1 policová Prosím, uveďte variantu dekoru rámu Č. 501 Bílá mat č. 547 - černá matná, lakovaná 1 kovový výsuv s tlumeným dovíráním a relingem</p>	400	300	480	U T A 3 2 3 A 1 M		435 27
	400	500	480	U T A 3 2 5 A 1 M		526 27

Dodací lhůta je 8 týdnů. Cena je za umyvadlo, umyvadlo bez otvoru pro baterii nelze kombinovat s Clou systémem. Nezapomeňte zkontrolovat správnost a úplnost potvrzení objednávky.

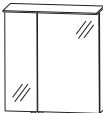
CONCEPT LINE Laola KOUPELNA PRO HOSTY – seznam typů

CONCEPT LINE doplňkové skříňky a příslušenství naleznete v samostatné kapitole

Ceny bez DPH v €

Údaj o hloubce odpovídá hloubce korpusu		Hloubka v mm	Šířka v mm	Výška v mm	Číslo výrobku	Doraz	Příplatek za vyso- ce lesklý korpus
Zrcadlové skříňky Série A							
 	Zrcadlová skříňka 2 dvojitě zrcadlové dveře, 2 skleněné police 1x LED ploché svítidlo s chromovou hranou 1 senzor pro ovládání teplého a studeného světla se 3 úrovněmi stmívání 8,91 W / konvertor 15 W 731 lumenů / 2700 - 6500 Kelvin 1 kombinace vypínač / zásuvka Šířky dvířek: 196 mm / 396 mm Tento výrobek obsahuje světelný zdroj energetické třídy: F						
	Velká dvířka vpravo velká dvířka vlevo Volitelné příslušenství: LED emotivní osvětlení umyvadla dodatečná dvojitá el. zásuvka	150 150	602 602	659 659	S 2 A 4 2 6 A L 2 S 2 A 4 2 6 A R 2 P Z 1 1 5 0 6 0 P Z 1 1 3 5 EB	627 627 64 43	24 24
Zrcadlové skříňky Série B s bočním osvětlením							
 	Zrcadlová skříňka 2 dvojitě zrcadlové dveře, 2 skleněné police 1 vypínač / zásuvka 1x LED ploché svítidlo s chromovou hranou 8,91 W / konvertor 15 W 2 boční osvětlovací profily LED 731 + 2 x 800 lumenů / 2700 - 6500 Kelvin 1 LED konvertor 30 W 1 senzor pro ovládání teplého a studeného světla se 3 úrovněmi stmívání Šířky dvířek: 188 mm / 374 mm Tento výrobek obsahuje světelný zdroj energetické třídy: F						
	Velká dvířka vpravo velká dvířka vlevo Volitelné příslušenství: LED emotivní osvětlení umyvadla dodatečná dvojitá el. zásuvka	150 150	602 602	659 659	S E T 4 2 6 0 L 3 S E T 4 2 6 0 R 3 P Z 1 1 5 0 6 0 P Z 1 1 3 5 EB	860 860 64 43	24 24
Set minimální hloubka							
 	Skládá se z: STONEPLUS umyvadlo, 600 mm Bílé včetně neuzavíratelného odpadního systému Skříňka pod umyvadlo 1 kovový výsuv s tlumeným dovíráním včetně relingu Postranní hloubka korpusu = 310 mm	400	606	335	S E T F G 6 S 0 5 L/R	681	16
	Volitelné příslušenství Prostorově nenáročný protizápachový uzávěr odtoku, 32 mm Příplatek za umyvadlo bez výřezu pro baterie / 3 otvory (podle náčrtku)*				P Z 1 4 0 7	32 120	

Dodací lhůta je 8 týdnů. Cena je za umyvadlo, umyvadlo bez otvoru pro baterii nelze kombinovat s Clou systémem. Nezapomeňte zkontrolovat správnost a úplnost potvrzení objednávky.

CONCEPT LINE Laola – příklady plánování

Ceny bez DPH v €

LAM-0190-8R				
1	Set zrcadlové skříňky Série A	S E T 4 2 9 0 R 2	822	
1	Skříňka pod umyvadlo, 900 mm	W U A 3 6 9 0 1 M	817	
1	STONEPLUS umyvadlo, 900 mm	W M M 5 2 9 R 6 1	414	
			Součet	2053
LAG 8 2 9 0 5 R	WGM 509R 82 Sklo Optiwhite místo STONEPLUS		Součet	2557
			Příplatek za vysoce lesklý korpus	51

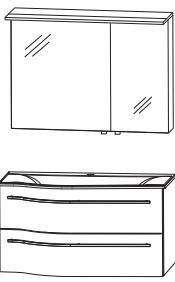

Šířka 900 mm

LAM-0190-7R				
1	Set zrcadlové skříňky Série B	S E T 4 2 9 0 R 3	977	
1	Skříňka pod umyvadlo, 900 mm	W U A 3 6 9 0 1 M	817	
1	STONEPLUS umyvadlo, 900 mm	W M M 5 2 9 R 6 1	414	
			Součet	2208
LAG 8 2 9 0 4 R	WGM 509R 82 Sklo Optiwhite místo STONEPLUS		Součet	2712
			Příplatek za vysoce lesklý korpus	51

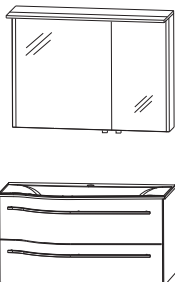

Šířka 900 mm

LAM-0112-8R				
1	Set zrcadlové skříňky Série A	S E T 4 2 1 2 R 2	977	
1	Skříňka pod umyvadlo 900 mm	W U A 3 6 9 0 1 M	817	
1	Skříňka pod umyvadlo 300 mm	U T A 3 6 3 0 1 M	334	
1	STONEPLUS umyvadlo, 1.200 mm	W M M 5 2 2 R 6 1	486	
			Součet	2614
LAG 8 2 1 2 5 R	WGM 512R 82 Sklo Optiwhite místo STONEPLUS		Součet	3263
			Příplatek za vysoce lesklý korpus	102

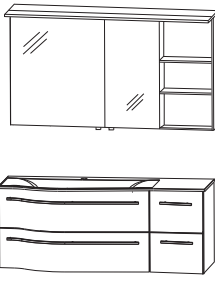

Šířka 1200 mm

LAM-0112-7R				
1	Set zrcadlové skříňky Série B	S E T 4 2 1 2 R 3	1132	
1	Skříňka pod umyvadlo 900 mm	W U A 3 6 9 0 1 M	817	
1	Skříňka pod umyvadlo 300 mm	U T A 3 6 3 0 1 M	334	
1	STONEPLUS umyvadlo, 1.200 mm	W M M 5 2 2 R 6 1	486	
			Součet	2769
LAG 8 2 1 2 4 R	WGM 512R 82 Sklo Optiwhite místo STONEPLUS		Součet	3418
			Příplatek za vysoce lesklý korpus	102



Šířka 1200 mm

Podrobné informace o prostorově úsporných protizápachových zátkách odtoku naleznete v samostatném přehledu příslušenství.

CONCEPT LINE Laola – příklady plánování

Ceny bez DPH v €

LAM-0114-8R			
1	Set zrcadlové skříňky Série A	S E T 4 2 1 4 R 2	1047
1	Skříňka pod umyvadlo 900 mm	W U A 3 6 9 0 1 M	817
1	Skříňka pod umyvadlo 500 mm	U T A 3 6 5 0 1 M	422
1	STONEPLUS umyvadlo, 1400 mm	W M M 5 2 4 R 6 1	534
Součet			2820
LAG 8 2 1 4 5 R	WGM 514R 82 Sklo Optiwhite místo STONEPLUS	Součet	3592
Příplatek za vysoce lesklý korpus			102

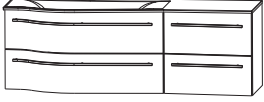
Šířka 1400 mm

LAM-0114-7R			
1	Set zrcadlové skříňky Série B	S E T 4 2 1 4 R 3	1202
1	Skříňka pod umyvadlo 900 mm	W U A 3 6 9 0 1 M	817
1	Skříňka pod umyvadlo 500 mm	U T A 3 6 5 0 1 M	422
1	STONEPLUS umyvadlo, 1400 mm	W M M 5 2 4 R 6 1	534
Součet			2975
LAG 8 2 1 4 4 R	WGM 514R 82 Sklo Optiwhite místo STONEPLUS	Součet	3747
Příplatek za vysoce lesklý korpus			102

Šířka 1400 mm

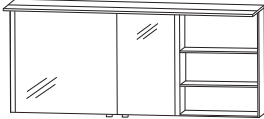
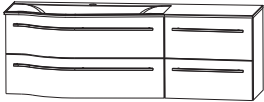
LAM-0118-8			
1	Set zrcadlové skříňky Série A	S E T 4 2 1 8 0 2	1610
1	Skříňka pod umyvadlo 900 mm	W U A 3 6 9 0 1 M	817
1	Skříňka pod umyvadlo 900 mm	W U A 3 6 9 0 1 M	817
1	STONEPLUS dvojité umyvadlo, 1800 mm	W M M 5 2 8 D 6 1	681
Součet			3925
LAG 8 2 1 8 5	WGM 518D 82 Sklo Optiwhite místo STONEPLUS	Součet	4913
Příplatek za vysoce lesklý korpus			126

Šířka 1800 mm

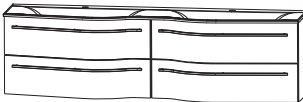
LAM-0118-7			
1	Set zrcadlové skříňky Série B	S E T 4 2 1 8 0 3	1920
1	Skříňka pod umyvadlo 900 mm	W U A 3 6 9 0 1 M	817
1	Skříňka pod umyvadlo 900 mm	W U A 3 6 9 0 1 M	817
1	STONEPLUS dvojité umyvadlo, 1800 mm	W M M 5 2 8 D 6 1	681
Součet			4235
LAG 8 2 1 8 4	WGM 518D 82 Sklo Optiwhite místo STONEPLUS	Součet	5223
Příplatek za vysoce lesklý korpus			126

Šířka 1800 mm

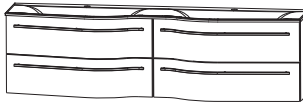
Podrobné informace o prostorově úsporných protizápachových zátkách odtoku naleznete v samostatném přehledu příslušenství.

CONCEPT LINE Laola - rozměrové náčrty

WMM 529L

WMM 529R

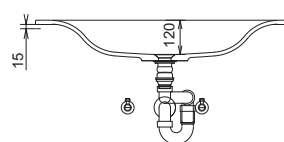
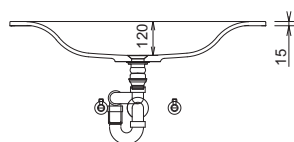
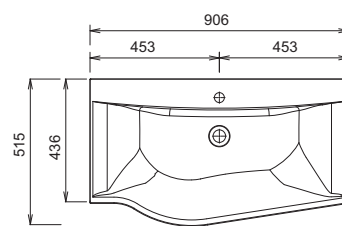
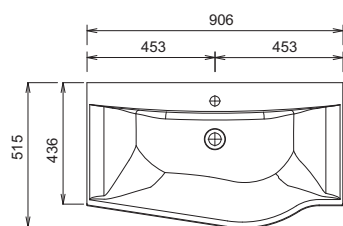

WMM 522L

WMM 522R

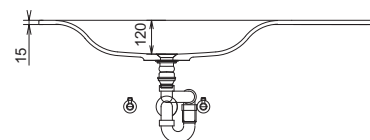
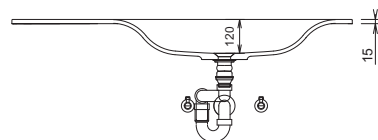
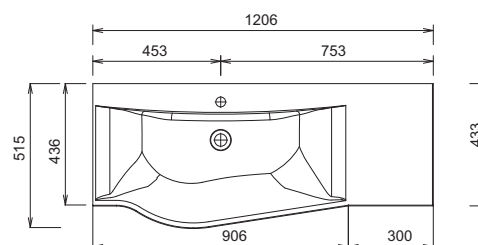
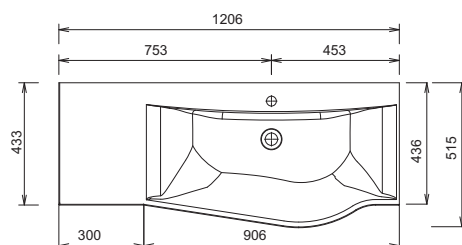

WMM 524L

WMM 524R

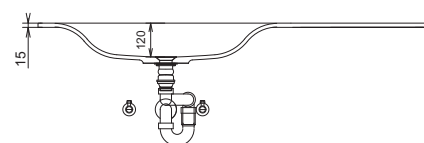
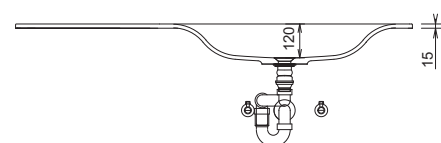
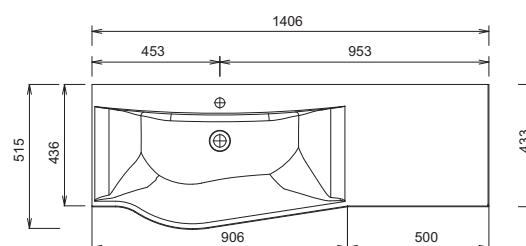
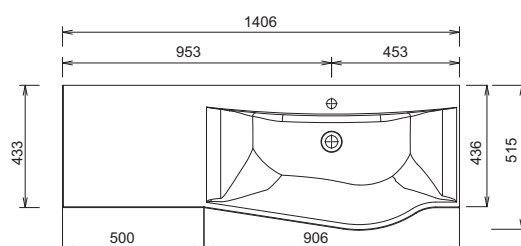

Legenda

- B= šířka skříňky pod umyvadlo
- A= horní hrana umyvadla
- wb= síla umyvadla
- Y= horní hrana spodní skříňky
- X= poloha připojení odpadní vody

Umyvadla bez upevňovacích konzol jsou pomocí silikonu upevněna na stěnu a boky nábytku!

STONEPLUS:

Teplota užitkové vody nesmí překročit 55 °C. Barvy na vlasy musí být při kontaktu s povrchem během několika vteřin odstraněny, aby nedošlo ke tvoření skvrn.

Tolerance:

Rozměrové tolerance (+/-5 mm) a tolerance nerovnosti (DIN 18202) podléhají obvyklým specifickým tolerancím pro stavební materiály podle DIN 18202.

CONCEPT LINE Laola - rozměrové náčrty

WMM 528D

WGM 509L

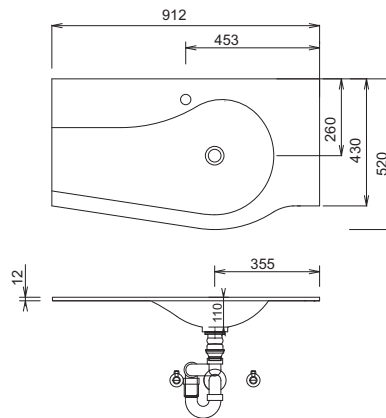
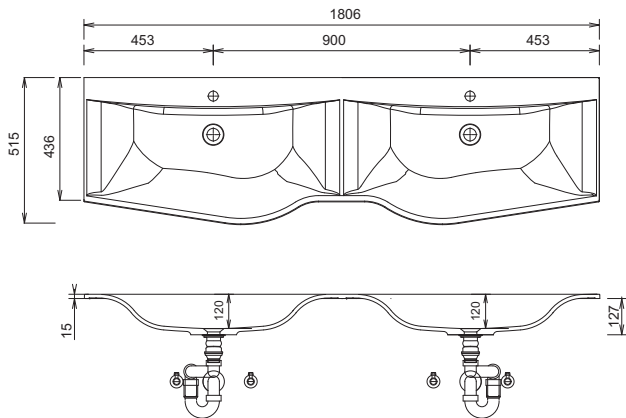

WGM 509R

WGM 512L

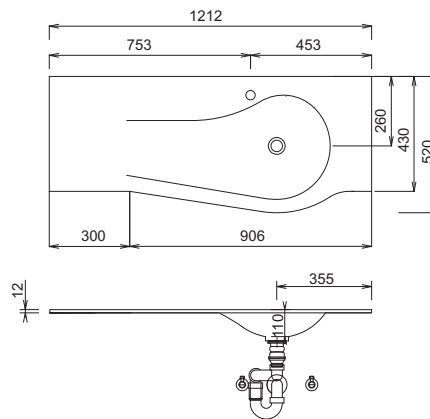
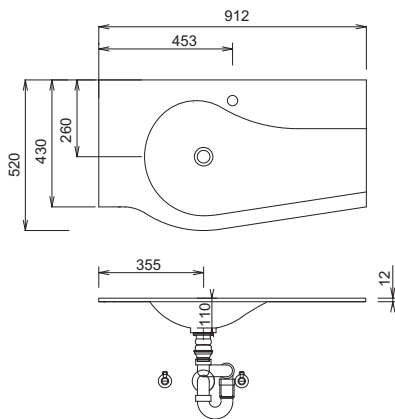

WGM 512R

WGM 514L

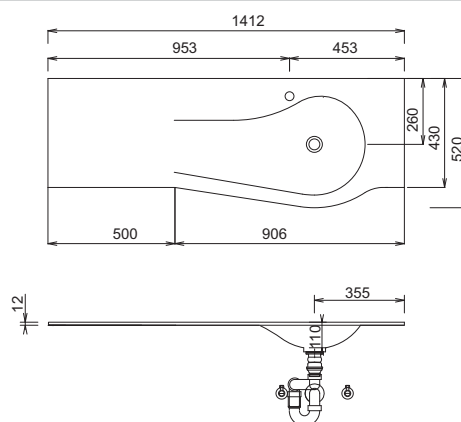
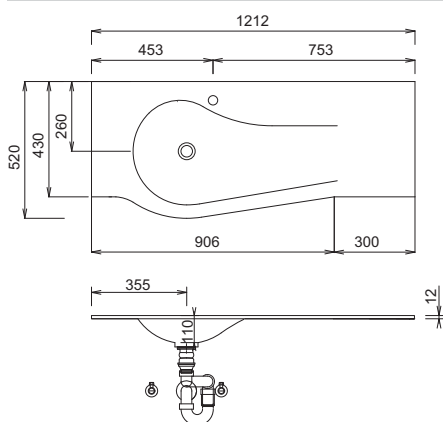

Umyvadla bez upevňovacích konzol jsou pomocí silikonu upevněna na stěnu a boky nábytku!

STONEPLUS:

Teplota užitkové vody nesmí překročit 55 °C. Barvy na vlasy musí být při kontaktu s povrchem během několika vteřin odstraněny, aby nedošlo ke tvoření skvrn.

Tolerance:

Rozměrové tolerance (+/-5 mm) a tolerance nerovnosti (DIN 18202) podléhají obvyklým specifickým tolerancím pro stavební materiály podle DIN 18202.

Legenda

B= šířka skříňky pod umyvadlo

A= horní hrana umyvadla

wb= síla umyvadla

Y= horní hrana spodní skříňky

X= poloha připojení odpadní vody

CONCEPT LINE Laola - rozměrové náčrty

WGM 514R

WGM 518

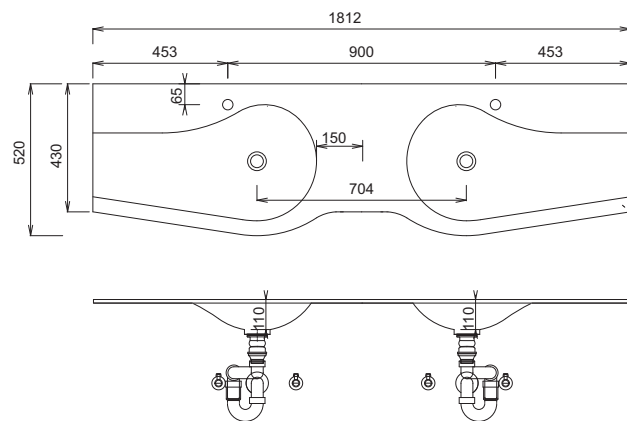
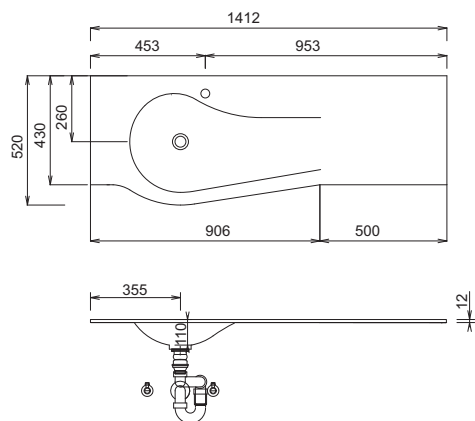

SET FG6S 05 L

SET FG6S 05 R

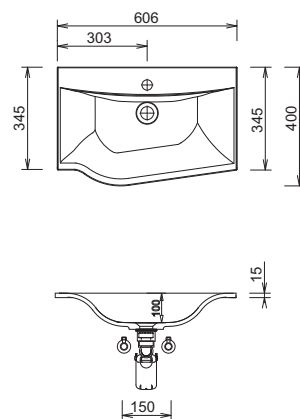
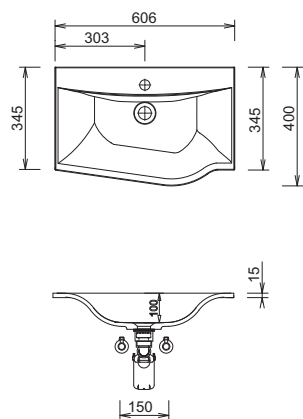

INSTALAČNÍ PŘÍKLADY
WMM 529L

Umyvadlo

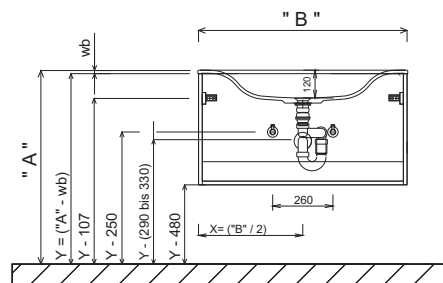
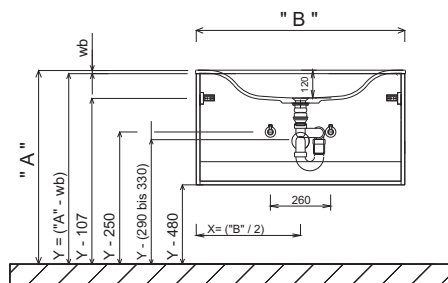

Legenda

- B= šířka skříňky pod umyvadlo
- A= horní hrana umyvadla
- wb= síla umyvadla
- Y= horní hrana spodní skříňky
- X= poloha připojení odpadní vody

Umyvadla bez upevňovacích konzol jsou pomocí silikonu upevněna na stěnu a boky nábytku!

STONEPLUS:

Teplota užitkové vody nesmí překročit 55 °C. Barvy na vlasy musí být při kontaktu s povrchem během několika vteřin odstraněny, aby nedošlo ke tvoření skvrn.

Tolerance:

Rozměrové tolerance (+/-5 mm) a tolerance nerovnosti (DIN 18202) podléhají obvyklým specifickým tolerancím pro stavební materiály podle DIN 18202.

CONCEPT LINE Laola - rozměrové náčrty

Umyvadlo

Dvojité umyvadlo

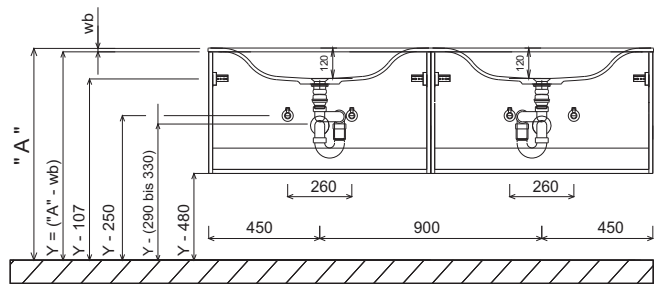
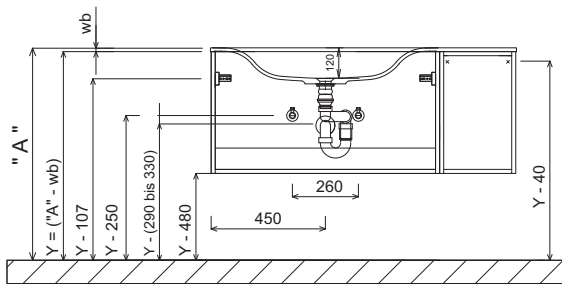

KOUPELNA PRO HOSTY

Elektrické přípojky pro zrcadlovou skříňku

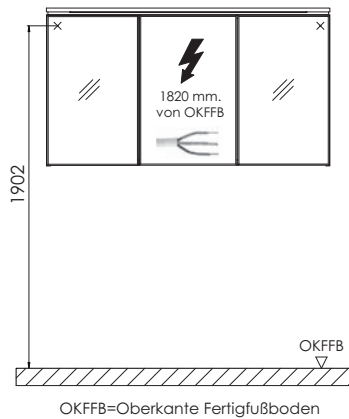
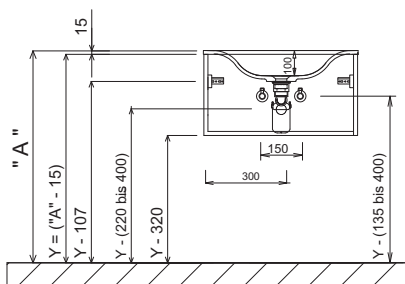

OKFFB=Oberkante Fertigfußboden

Umyvadla bez upevňovacích konzol jsou pomocí silikonu upevněna na stěnu a boky nábytku!

STONEPLUS:

Teplota užitkové vody nesmí překročit 55 °C. Barvy na vlasy musí být při kontaktu s povrchem během několika vteřin odstraněny, aby nedošlo ke tvoření skvrn.

Tolerance:

Rozměrové tolerance (+/-5 mm) a tolerance nerovnosti (DIN 18202) podléhají obvyklým specifickým tolerancím pro stavební materiály podle DIN 18202.

Legenda

B= šířka skříňky pod umyvadlo

A= horní hrana umyvadla

wb= síla umyvadla

Y= horní hrana spodní skříňky

X= poloha připojení odpadní vody

Dodací lhůta: 4-6 týdnů / speciální umyvadla 8 týdnů

Wings

Program 533



Barvy čela

F Přední fóliová část



Č. 764 šedý kámen matný



Č. 777 Cosmos šedá mat



Č. 793 Protěž matná



Č. 891 šedý křemen matný



Č. 893 titan šedý matný



Č. 686 Antracit vysoký lesk



Č. 722 polární bílá, vysoký lesk



Č. 680 Dub Charleston



Č. 785 Dub přírodní imitace



Č. 786 Dub lanýžový



Č. 794 Dub písek



Č. 755 Hacienda černá

Ukončení 12/2022



Č. 769 Hacienda šedá

Ukončení 12/2022

Dekory korpusu

* Vysoce lesklý korpus za příplatek



Č. 164
šedý kámen
matný



Č. 177
Cosmos šedá
mat

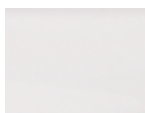

Č. 111
bílá matná



Č. 191
šedý křemen
matný



Č. 193
titan šedý
matný



*Č. 121
Antracit vysoký
lesk

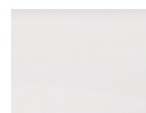

*Č. 161
Bílá, vysoký
lesk



Č. 180
Dub Charleston



Č. 185
Dub přírodní
imitace



Č. 186
Dub lanýžový



Č. 194
Dub písek



Č. 155
Hacienda
černá



Č. 169
Hacienda šedá

Ukončení 12/2022 Ukončení 12/2022

Barvy umyvadel

STONEPLUS umyvadla



Č. 61
bílá

STONEPLUS®

Skleněná nábytková umyvadla



Č. 82
Optiwhite bílá

Variety úchytek

Standardní úchyt



Č.590 tyčový úchyt chrom

Volitelná úchytky vhodné i pro doplňkové skříňky



Č. 537
lištový úchyt, hliník



Č. 548
lištový úchyt alu mat



Č. 549
lištový úchyt, černá matná



Prémiová technika výsuvu a dovírání







Prémiový výsuv s tlumeným dovíráním

Dvířka s integrovaným systémem tlumeného dovírání

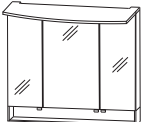
CONCEPT LINE Wings - seznam modelů

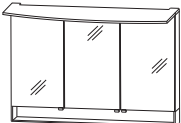
CONCEPT LINE doplňkové skříňky a příslušenství naleznete v samostatné kapitole

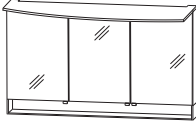
Ceny bez DPH v €











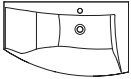



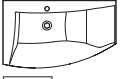

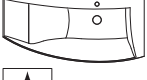

Údaj o hloubce odpovídá hloubce korpusu		Hloubka v mm	Šířka v mm	Výška v mm	Číslo výrobku	Doraz	Příplatek za vyso- ce lesklý korpus
 <p>Zrcadlová skříňka 3 dvířka s oboustranným zrcadlem 1 LED ploché svítidlo, profilově frézované 13,2 W / konvertor 30 W 1 osvětlená odkládací přihrádka (4,08 W) 1080 + 506 lumenů / 2700 - 6500 Kelvin 2 prostřední stěny 6 skleněných polic 1 kombinace vypínač / zásuvka 1 senzor pro ovládání teplého a studeného světla se 3 úrovněmi stmívání Šířky dvířek: 238 mm / 412 mm / 238 mm Výška dveří: 636 mm Tento výrobek obsahuje světelný zdroj energetické třídy: F</p> <p>Volitelné příslušenství LED emotivní osvětlení umyvadla další zásuvka možná na vyžádání</p>		150	900	810	S 2 A 5 5 9 0 S 1	L/R	1025 27
 <p>Obr.= vlevo</p>					P Z 1 1 5 0 9 0		80
 <p>Zrcadlová skříňka 3 dvířka s oboustranným zrcadlem 1 LED ploché svítidlo, profilově frézované 17,8 W / konvertor 30 W 1 osvětlená odkládací přihrádka (5,5 W) 1462 + 685 lumenů / 2700 - 6500 Kelvin 2 prostřední stěny 6 skleněných polic 1 kombinace vypínač / zásuvka 1 senzor pro ovládání teplého a studeného světla se 3 úrovněmi stmívání Šířky dvířek: 388 mm / 412 mm / 388 mm Výška dveří: 636 mm Tento výrobek obsahuje světelný zdroj energetické třídy: F</p> <p>Volitelné příslušenství LED emotivní osvětlení umyvadla další zásuvka možná na vyžádání</p>		150	1200	810	S 2 A 5 5 1 2 S 1	L/R	1210 27
 <p>Obr.= vlevo</p>					P Z 1 1 5 0 1 2		96
 <p>Zrcadlová skříňka 3 dvířka s oboustranným zrcadlem 1 LED ploché svítidlo, profilově frézované 20,9 W / konvertory 60 W 1 osvětlená odkládací přihrádka (6,5 W) 1717 + 804 lumenů / 2700 - 6500 Kelvin 2 prostřední stěny 6 skleněných polic 1 kombinace vypínač / zásuvka 1 senzor pro ovládání teplého a studeného světla se 3 úrovněmi stmívání Šířky dvířek: 446 mm / 496 mm / 446 mm Výška dveří: 636 mm Tento výrobek obsahuje světelný zdroj energetické třídy: F</p> <p>Volitelné příslušenství LED emotivní osvětlení umyvadla další zásuvka možná na vyžádání</p>		150	1400	810	S 2 A 5 5 1 4 S 1	L/R	1415 27
 <p>Obr.= vlevo</p>					P Z 1 1 5 0 1 2		96

Podrobné informace o příslušenství k výrobkům naleznete v samostatném přehledu.

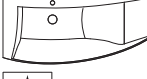
CONCEPT LINE Wings - seznam modelů

CONCEPT LINE doplňkové skříňky a příslušenství naleznete v samostatné kapitole

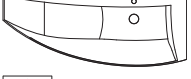
Ceny bez DPH v €







Údaj o hloubce odpovídá hloubce korpusu	Hloubka v mm	Šířka v mm	Výška v mm	Číslo výrobku	Doraz	Příplatek za vyso- ce lesklý korpus
Umyvadla						
  	Nábytkové umyvadlo 900 mm Včetně odtokového a přepadového systému v chromovém provedení kombinovatelné s WUA 3690 09 L					
	540	906	30	WMS 1 0 9 L 6 1		451
 Volitelné příslušenství: Neutrální silikon pro skleněná umyvadla Příplatek za umyvadlo bez otvorů pro baterii*	540	906	12	SWG 1 0 9 L 8 2		878
				P Z 1 2 3 5		8 120
  	Nábytkové umyvadlo 900 mm Včetně odtokového a přepadového systému v chromovém provedení kombinovatelné s WUA 3690 09 R					
	540	906	30	WMS 1 0 9 R 6 1		451
 Volitelné příslušenství: Neutrální silikon pro skleněná umyvadla Příplatek za umyvadlo bez otvorů pro baterii*	540	906	12	SWG 1 0 9 R 8 2		878
				P Z 1 2 3 5		8 120
  	Nábytkové umyvadlo 1200 mm Včetně odtokového a přepadového systému v chromovém provedení kombinovatelné s WUA 3612 09 L					
	560	1206	30	WMS 1 1 2 L 6 1		491
 Volitelné příslušenství: Neutrální silikon pro skleněná umyvadla Příplatek za umyvadlo bez otvorů pro baterii*	560	1206	12	SWG 1 1 2 L 8 2		1049
				P Z 1 2 3 5		8 120
  	Nábytkové umyvadlo 1200 mm Včetně odtokového a přepadového systému v chromovém provedení kombinovatelné s WUA 3612 09 R					
	560	1206	30	WMS 1 1 2 R 6 1		491
 Volitelné příslušenství: Neutrální silikon pro skleněná umyvadla Příplatek za umyvadlo bez otvorů pro baterii*	560	1206	12	SWG 1 1 2 R 8 2		1049
				P Z 1 2 3 5		8 120
  	Nábytkové umyvadlo 1400 mm Včetně odtokového a přepadového systému v chromovém provedení kombinovatelné s WUA 3614 09 L					
	560	1406	30	WMS 1 1 4 L 6 1		526
 Volitelné příslušenství: Neutrální silikon pro skleněná umyvadla Příplatek za umyvadlo bez otvorů pro baterii*	560	1406	12	SWG 1 1 4 L 8 2		1234
				P Z 1 2 3 5		8 120

Dodací lhůta je 8 týdnů. Cena je za umyvadlo, umyvadlo bez otvoru pro baterii nelze kombinovat s Clou systémem. Nezapomeňte zkontrolovat správnost a úplnost potvrzení objednávky.

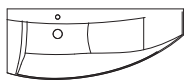
CONCEPT LINE Wings - seznam modelů

CONCEPT LINE doplňkové skříňky a příslušenství naleznete v samostatné kapitole

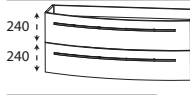
Ceny bez DPH v €

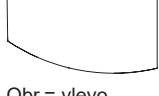
Údaj o hloubce odpovídá hloubce korpusu	Hloubka v mm	Šířka v mm	Výška v mm	Číslo výrobku	Doraz	Příplatek za vysoce lesklý korpus
Umyvadla						
				Nábytkové umyvadlo 1400 mm		
				Včetně odtokového a přepadového systému v chromovém provedení kombinovatelné s WUA 3614 09 R		
	560	1406	30	WMS 1 1 4 R 6 1		526
	560	1406	12	SWG 1 1 4 R 8 2		1234
				P Z 1 2 3 5		8 120
				Volitelné příslušenství: Neutrální silikon pro skleněná umyvadla Příplatek za umyvadlo bez otvorů pro baterii*		
Skříňky pod umyvadlo						
	519	900	480	WUA 3 6 9 0 0 9	L/R	796 27
				1 kovový výsuv s tlumeným dovíráním a výřezem pro sífon 1 kovový výsuv s tlumeným dovíráním a relingem Boční hloubka korpusu - užší = 300 mm Boční hloubka korpusu - širší = 470 mm		
Obr.= vlevo				Volitelné příslušenství Elektrická zásuvka Prostorově úsporná protizápachová zátka odtoku, 40 mm Prostorově úsporná protizápachová zátka odtoku, 32 mm	P Z 1 0 9 5 P Z 1 3 6 7 P Z 1 4 2 3	85 19 27
	538	1200	480	WUA 3 6 1 2 0 9	L/R	967 27
				1 kovový výsuv s tlumeným dovíráním a výřezem pro sífon 1 kovový výsuv s tlumeným dovíráním a relingem Boční hloubka korpusu - užší = 300 mm Boční hloubka korpusu - širší = 470 mm		
Obr.= vlevo				Volitelné příslušenství Elektrická zásuvka Prostorově úsporná protizápachová zátka odtoku, 40 mm Prostorově úsporná protizápachová zátka odtoku, 32 mm	P Z 1 0 9 5 P Z 1 3 6 7 P Z 1 4 2 3	85 19 27
	538	1400	480	WUA 3 6 1 4 0 9	L/R	1020 27
				1 kovový výsuv s tlumeným dovíráním a výřezem pro sífon 1 kovový výsuv s tlumeným dovíráním a relingem 1 vnitřní přihrádka vč. skleněné police (šířka 200 mm) Boční hloubka korpusu - užší = 160 mm Boční hloubka korpusu - širší = 470 mm		
Obr.= vlevo				Volitelné příslušenství Elektrická zásuvka Prostorově úsporná protizápachová zátka odtoku, 40 mm Prostorově úsporná protizápachová zátka odtoku, 32 mm	P Z 1 0 9 5 P Z 1 3 6 7 P Z 1 4 2 3	85 19 27

Dodací lhůta je 8 týdnů. Cena je za umyvadlo, umyvadlo bez otvoru pro baterii nelze kombinovat s Clou systémem. Nezapomeňte zkontrolovat správnost a úplnost potvrzení objednávky.





CONCEPT LINE Wings - seznam modelů

CONCEPT LINE doplňkové skříňky a příslušenství naleznete v samostatné kapitole

Ceny bez DPH v €

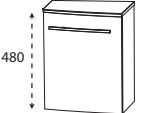
Údaj o hloubce odpovídá hloubce korpusu

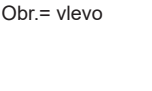
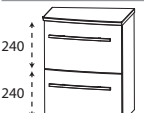

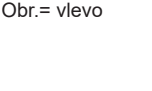
Spodní skříňky

	Hloubka v mm	Šířka v mm	Výška v mm	Číslo výrobku	Doraz	Příplatek za vyso- ce lesklý korpus	
 <p>480</p> <p>Spodní skříňka s litou odkládací deskou 1 otočná dvířka 1 skleněná police Boční hloubka korpusu - užší = 300 mm Boční hloubka korpusu - širší = 425 mm</p>							
 <p>Obr.= vlevo</p> <p>Odkládací police STONEPLUS</p>	425	400	510	U T A 3 1 4 A 6 1	L/R	352	27
 <p>Obr.= vlevo</p> <p>Odkládací deska sklo Optibílá</p> <p>Montážní vzdálenost 150-200 mm Obrázek vlevo, k pravé skříňce pod umyvadlo</p>	425	400	492	U T A 3 1 4 A 8 2	L/R	339	27
 <p>240</p> <p>240</p> <p>Spodní skříňka s litou odkládací deskou 2 kovové výsuvy s tlumeným dovíráním a relingem Boční hloubka korpusu - užší = 300 mm Boční hloubka korpusu - širší = 425 mm</p>							
 <p>Obr.= vlevo</p> <p>Odkládací police STONEPLUS</p>	425	400	510	U T A 3 6 4 A 6 1	L/R	609	27
 <p>Obr.= vlevo</p> <p>Odkládací deska sklo Optibílá</p> <p>Montážní vzdálenost 150-200 mm Obrázek vlevo, k pravé skříňce pod umyvadlo</p>	425	400	492	U T A 3 6 4 A 8 2	L/R	595	27

CONCEPT LINE Wings koupelny pro hosty - seznam modelů

CONCEPT LINE doplňkové skříňky a příslušenství naleznete v samostatné kapitole

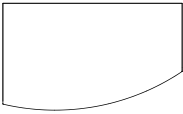
Ceny bez DPH v €

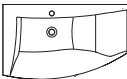
Údaj o hloubce odpovídá hloubce korpusu	Hloubka v mm	Šířka v mm	Výška v mm	Číslo výrobku	Doraz	Příplatek za vysoce lesklý korpus	
Zrcadlové skříňky							
   <p>Obrázek = vpravo</p>							
<p>Zrcadlová skříňka</p> <p>2 dvířka s oboustranným zrcadlem 1 LED ploché svítidlo, profilově frézované 8,5 W / konvertor 30 W 1 osvětlená odkládací přihrádka (2,64 W) 700 + 327 lumenů / 2700 - 6500 Kelvin 2 skleněné police 1 kombinace vypínač / zásuvka 1 senzor pro ovládání teplého a studeného světla se 3 úrovněmi stmívání Šířky dvířek, viz dole: 196 mm / 396 mm Tento výrobek obsahuje světelný zdroj energetické třídy: E</p>							
<p>Velká dvířka vpravo</p>	150	600	810	S 2 A 5 5 6 L S 1	761	27	
<p>velká dvířka vlevo</p>	150	600	810	S 2 A 5 5 6 R S 1	761	27	
<p>Volitelné příslušenství: LED emotivní osvětlení umyvadla</p>				P Z 1 1 5 0 6 0	64		
Set minimální hloubka							
  <p>STONEPLUS Minimální hloubka Obrázek = vpravo</p>	448	606	350	S E T F G 6 S 0 7	L/R	676	24
<p>Skládá se z:</p> <p>STONEPLUS umyvadlo, 600 mm Barva bílá včetně neuzavíratelného odpadního systému Skříňka pod umyvadlo 1 kovový výsuv s tlumeným dovíráním a výřezem pro sifon Boční hloubka korpusu - užší = 300 mm Boční hloubka korpusu - šířka = 400 mm</p> <p>Volitelné příslušenství Prostorově nenáročný protizápachový uzávěr odtoku, 32 mm Příplatek za umyvadlo bez otvorů pro baterii*</p>				P Z 1 4 0 7		32	120

Dodací lhůta je 8 týdnů. Cena je za umyvadlo, umyvadlo bez otvoru pro baterii nelze kombinovat s Clou systémem. Nezapomeňte zkontrolovat správnost a úplnost potvrzení objednávky.

CONCEPT LINE Wings - rozměrové náčrty

Ceny bez DPH v €

WIM-0190-L2			
1	Skříňka se zrcadlem LED 900 mm	S 2 A 5 5 9 0 S 1	1025
1	STONEPLUS umyvadlo, 900 mm	W M S 1 0 9 L 6 1	451
1	Skříňka pod umyvadlo 900 mm	W U A 3 6 9 0 0 9	796
Součet			2272
W I G 8 2 9 0 L 2	SWG 109L 82 sklo optiwhite místo STONEPLUS	Součet	2699
Příplatek za vysoce lesklý korpus			54

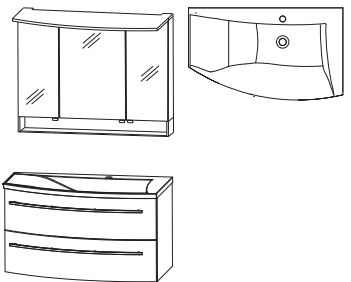

Šířka 900 mm
Obr.= vlevo

WIM-0112-L2			
1	Skříňka se zrcadlem LED 1200 mm	S 2 A 5 5 1 2 S 1	1210
1	STONEPLUS umyvadlo, 1.200 mm	W M S 1 1 2 L 6 1	491
1	Skříňka pod umyvadlo 1200 mm	W U A 3 6 1 2 0 9	967
Součet			2668
W I G 8 2 1 2 L 2	SWG 112L 82 sklo optiwhite místo STONEPLUS	Součet	3226
Příplatek za vysoce lesklý korpus			54

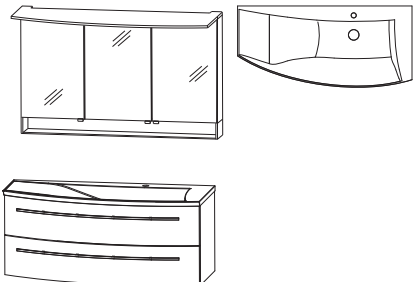

Šířka 1200 mm
Obr.= vlevo

WIM-0114-L2			
1	Skříňka se zrcadlem LED 1400 mm	S 2 A 5 5 1 4 S 1	1415
1	STONEPLUS umyvadlo, 1400 mm	W M S 1 1 4 L 6 1	526
1	Skříňka pod umyvadlo 1400 mm	W U A 3 6 1 4 0 9	1020
Součet			2961
W I G 8 2 1 4 L 2	SWG 114L 82 sklo optiwhite místo STONEPLUS	Součet	3669
Příplatek za vysoce lesklý korpus			54

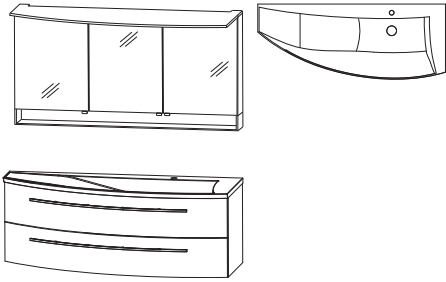

Šířka 1400 mm
Obr.= vlevo

WIM-0160-L2			
1	Zrcadlová skříňka LED, 600 mm	S 2 A 5 5 6 L S 1	761
1	Umyvadlo & spodní skříňka	S E T F G 6 S 0 7	676
Součet			1437
Příplatek za vysoce lesklý korpus			51

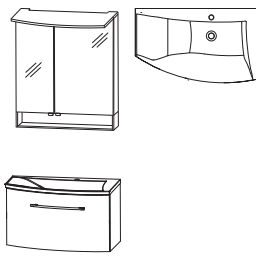

minimální hloubka

Šířka 600 mm
Obr.= vlevo

Podrobné informace o prostorově úsporných protizápachových zátkách odtoku naleznete v samostatném přehledu příslušenství.

CONCEPT LINE Wings - rozměrové náčrty

WMS 106L

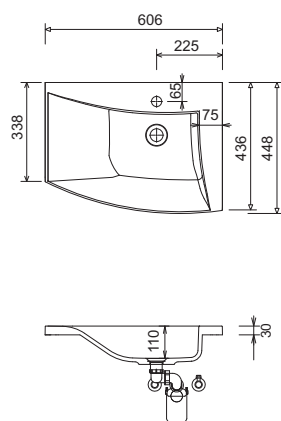

WMS 109L

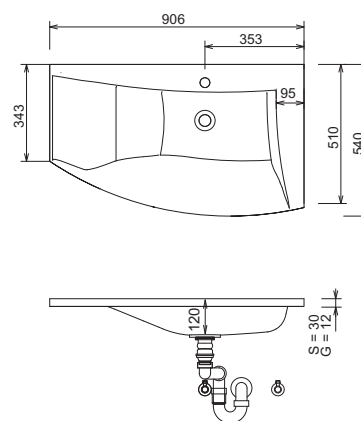

WMS 109R

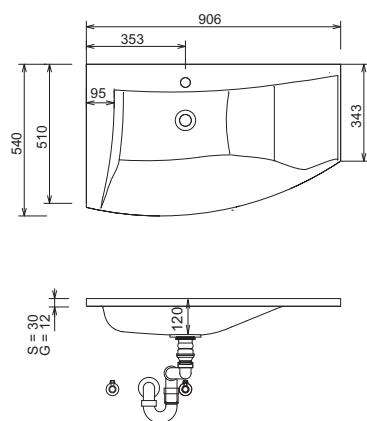

WMS 112L

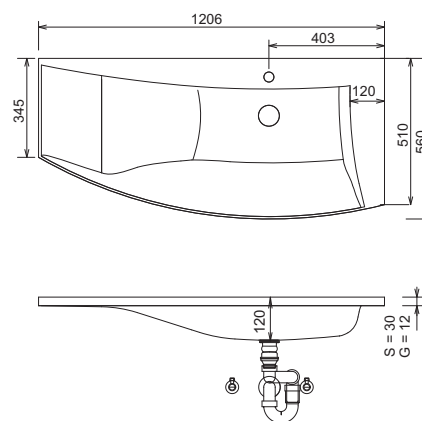

WMS 112R

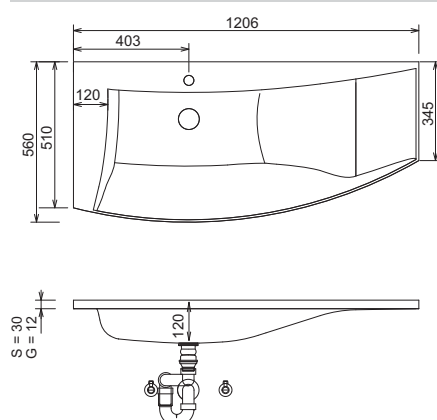

WMS 114L

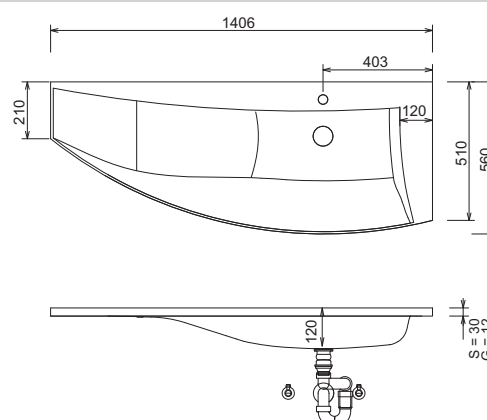

Legenda

- S= Stoneplus umyvadlo
- G= Skleněné umyvadlo
- A= horní hrana umyvadla
- wb= síla umyvadla
- Y= horní hrana spodní skříňky
- X= poloha připojení odpadní vody

Umyvadla bez upevňovacích konzol jsou pomocí silikonu upevněna na stěnu a boky nábytku!

STONEPLUS:

Teplota užitkové vody nesmí překročit 55 °C. Barvy na vlasy musí být při kontaktu s povrchem během několika vteřin odstraněny, aby nedošlo ke tvoření skvrn.

Tolerance:

Rozměrové tolerance (+/-5 mm) a tolerance nerovnosti (DIN 18202) podléhají obvyklým specifickým tolerancím pro stavební materiály podle DIN 18202.

CONCEPT LINE Wings - rozměrové náčrty

WMS 114R

KOUPELNA PRO HOSTY

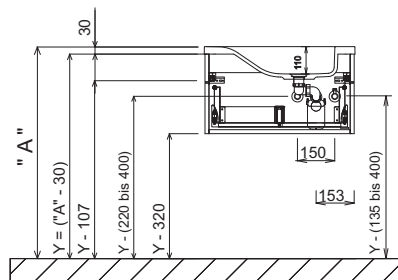
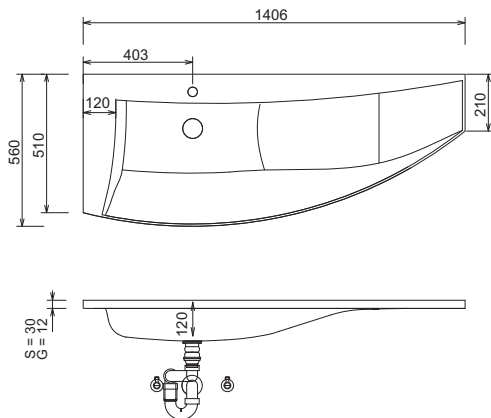

INSTALAČNÍ PŘÍKLADY WMS 109L

Umyvadlo vlevo šířky 900 mm

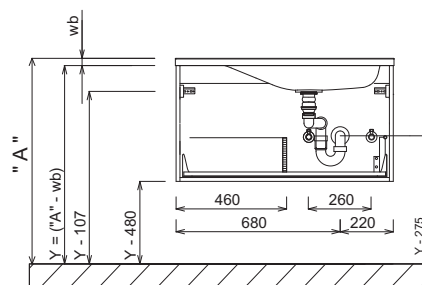
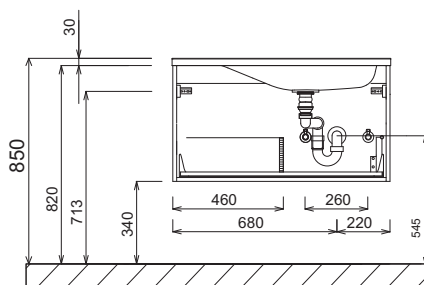

Umyvadlo vpravo šířky 900 mm

Umyvadlo vlevo šířky 1200 mm

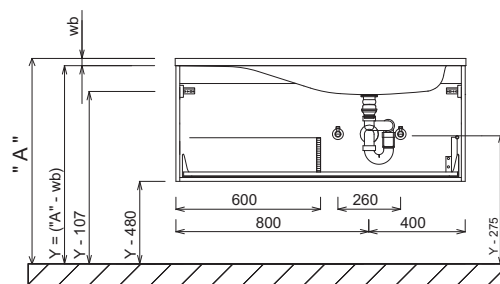
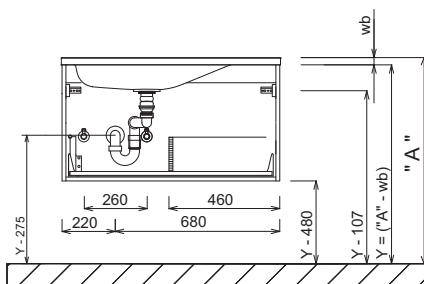

Umyvadla bez upevňovacích konzol jsou pomocí silikonu upevněna na stěnu a boky nábytku!

STONEPLUS:

Teplota užitkové vody nesmí překročit 55 °C. Barvy na vlasy musí být při kontaktu s povrchem během několika vteřin odstraněny, aby nedošlo ke tvoření skvrn.

Tolerance:

Rozměrové tolerance (+/-5 mm) a tolerance nerovnosti (DIN 18202) podléhají obvyklým specifickým tolerancím pro stavební materiály podle DIN 18202.

Legenda

S= Stoneplus umyvadlo

G= Skleněné umyvadlo

A= horní hrana umyvadla

wb= síla umyvadla

Y= horní hrana spodní skříňky

X= poloha připojení odpadní vody

CONCEPT LINE Wings - rozměrové náčrty

Umyvadlo vpravo šířky 1200 mm

Umyvadlo vlevo šířky 1400 mm

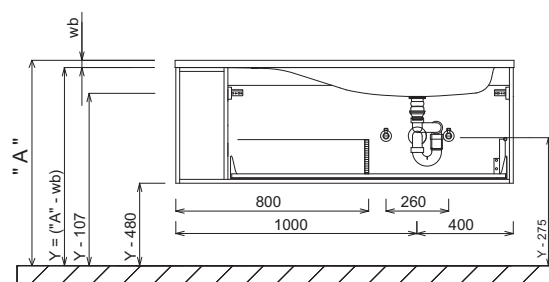
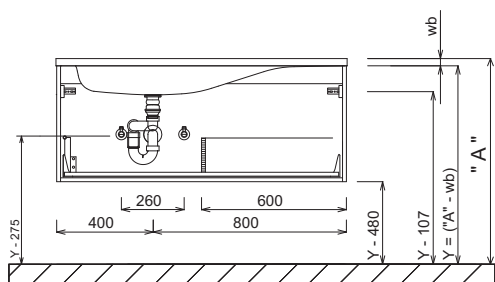

Umyvadlo vpravo šířky 1400 mm

Elektrické přípojky pro zrcadlovou skříňku

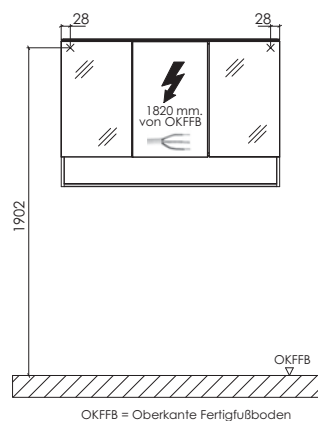
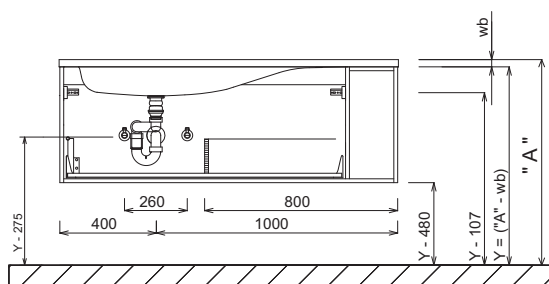

Legenda

- S= Stoneplus umyvadlo
- G= Skleněné umyvadlo
- A= horní hrana umyvadla
- wb= síla umyvadla
- Y= horní hrana spodní skříňky
- X= poloha připojení odpadní vody

Umyvadla bez upevňovacích konzol jsou pomocí silikonu upevněna na stěnu a boky nábytku!

STONEPLUS:

Teplota užitkové vody nesmí překročit 55 °C. Barvy na vlasy musí být při kontaktu s povrchem během několika vteřin odstraněny, aby nedošlo ke tvoření skvrn.

Tolerance:

Rozměrové tolerance (+/-5 mm) a tolerance nerovnosti (DIN 18202) podléhají obvyklým specifickým tolerancím pro stavební materiály podle DIN 18202.

Dodací lhůta: 4-6 týdnů

kera.round

Program 538



Barvy čela

F Přední fóliová část

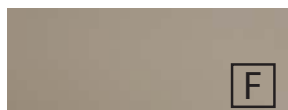

Č. 764 šedý kámen matný



Č. 777 Cosmos šedá mat



Č. 793 Protěž matná



Č. 891 šedý křemen matný



Č. 893 titan šedý matný



Č. 686 Antracit vysoký lesk



Č. 722 polární bílá, vysoký lesk



Č. 680 Dub Charleston



Č. 785 Dub přírodní imitace



Č. 786 Dub lanýžový



Č. 794 Dub písek



Č. 755 Hacienda černá
ukončení 12/2022



Č. 769 Hacienda šedá
ukončení 12/2022

Dekory korpusu

* Vysoce lesklý korpus za příplatek



Č. 164
šedý kámen
matný



Č. 177
Cosmos šedá
mat

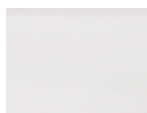

Č. 111
bílá matná



Č. 191
šedý křemen
matný



Č. 193
titan šedý
matný



*Č. 121
Antracit vysoký
lesk

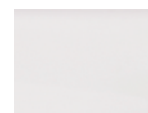

*Č. 161
Bílá, vysoký
lesk



Č. 180
Dub Charleston



Č. 185
Dub přírodní
imitace



Č. 186
Dub lanýžový



Č. 194
Dub písek



Č. 155
Hacienda
černá



Č. 169
Hacienda šedá

ukončení 12/2022 ukončení 12/2022

Barvy umyvadel

Keramická umyvadla na desku

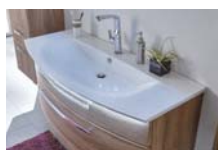

Č. 1
Bílá

Prémiová technika výsuvu a dovírání

Prémiový výsuv s tlumeným dovíráním

Dvířka s integrovaným systémem tlumeného dovírání

Varianty úchytek

Standardní úchyt



Č. 520
tyčový úchyt, chrom

Volitelná úchytky vhodné i pro doplňkové skříňky



Č. 537
lišťový úchyt, hliník



Č. 548
lišťový úchyt alu mat









Č. 549
lišťový úchyt, černá matná

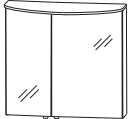

CONCEPT LINE kera.round - seznam modelů

CONCEPT LINE doplňkové skříňky a příslušenství naleznete v samostatné kapitole

Ceny bez DPH v €





Údaj o hloubce odpovídá hloubce korpusu	Hloubka v mm	Šířka v mm	Výška v mm	Číslo výrobku	Doraz	Příplatek za vysoce lesklý korpus	
Zrcadlové skříňky							
  <p>Zrcadlová skříňka 2 dvířka s oboustranným zrcadlem 2 skleněné police 1 vypínač / zásuvka 1 plochým svítidlem LED (8,5 watt) oválné 699 lumenů / 2700 - 6500 Kelvin 1 LED konvertor 15 W 1 senzor pro ovládání teplého a studeného světla se 3 úrovněmi stmívání Šířky dvířek: 196 mm / 396 mm Tento výrobek obsahuje světelný zdroj energetické třídy: F</p> <p>Velká dvířka vpravo</p> <p>velká dvířka vlevo</p> <p>Volitelné příslušenství: LED emotivní osvětlení umyvadla dodatečná dvojitá el. zásuvka</p>							
	150	600	660	SET 4 2 6 0 L 1		766 24	
	150	600	660	SET 4 2 6 0 R 1		766 24	
				P Z 1 1 5 0 60 P Z 1 1 3 5 EB		64 43	
  <p>Zrcadlová skříňka 2 dvířka s oboustranným zrcadlem 2 skleněné police 1 vypínač / zásuvka 1 plochým svítidlem LED (11,6 watt) oválné 954 lumenů / 2700 - 6500 Kelvin 1 LED konvertor 30 W 1 senzor pro ovládání teplého a studeného světla se 3 úrovněmi stmívání 1 police šířka 200 mm 2 dřevěné police Šířky dvířek: 396 mm / 196 mm Tento výrobek obsahuje světelný zdroj energetické třídy: F</p> <p>Volitelné příslušenství: LED emotivní osvětlení umyvadla dodatečná dvojitá el. zásuvka</p>	150	800	660	SET 4 2 8 0 R 1		902 48	
				P Z 1 1 5 0 60 P Z 1 1 3 5 EB		64 43	
	  <p>Zrcadlová skříňka 2 dvířka s oboustranným zrcadlem 2 skleněné police 1 vypínač / zásuvka 1 plochým svítidlem LED (11,6 watt) oválné 954 lumenů / 2700 - 6500 Kelvin 1 LED konvertor 30 W 1 senzor pro ovládání teplého a studeného světla se 3 úrovněmi stmívání 1 police šířka 200 mm 2 dřevěné police Šířky dvířek: 196 mm / 396 mm Tento výrobek obsahuje světelný zdroj energetické třídy: F</p> <p>Volitelné příslušenství: LED emotivní osvětlení umyvadla dodatečná dvojitá el. zásuvka</p>	150	800	660	SET 4 2 8 0 L 1		902 48
					P Z 1 1 5 0 60 P Z 1 1 3 5 EB		64 43

Podrobné informace o příslušenství k výrobkům naleznete v samostatném přehledu.

CONCEPT LINE kera.round - seznam modelů

CONCEPT LINE doplňkové skříňky a příslušenství naleznete v samostatné kapitole

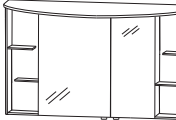
Ceny bez DPH v €





Údaj o hloubce odpovídá hloubce korpusu	Hloubka v mm	Šířka v mm	Výška v mm	Číslo výrobku	Doraz	Příplatek za vysoce lesklý korpus
Zrcadlové skříňky						
  <p>Zrcadlová skříňka 2 dvířka s oboustranným zrcadlem 2 skleněné police 1 vypínač / zásuvka 1 plochým svítidlem LED (14,7 watt) oválné 1208 lumenů / 2700 - 6500 Kelvin 1 LED konvertor 30 W 1 senzor pro ovládání teplého a studeného světla se 3 úrovněmi stmívání 2 police vpravo/vlevo Šířka 200 mm 4 dřevěné police Šířky dvířek: 396 mm / 196 mm Tento výrobek obsahuje světelný zdroj energetické třídy: F</p> <p>velká dvířka vlevo</p> <p>Velká dvířka vpravo</p> <p>Volitelné příslušenství: LED emotivní osvětlení umyvadla dodatečná dvojitá el. zásuvka</p>	150	1000	660	S E T 4 2 1 0 R 1	1009	72
	150	1000	660	S E T 4 2 1 0 L 1	1009	72
  <p>Zrcadlová skříňka 2 dvířka s oboustranným zrcadlem 2 skleněné police 1 vypínač / zásuvka 1 plochým svítidlem LED (17,8 watt) oválné 1462 lumenů / 2700 - 6500 Kelvin 1 LED konvertor 30 W 1 senzor pro ovládání teplého a studeného světla se 3 úrovněmi stmívání 2 police vpravo/vlevo Šířka 200 mm 4 dřevěné police Šířky dvířek: 496 mm / 296 mm Tento výrobek obsahuje světelný zdroj energetické třídy: F</p> <p>velká dvířka vlevo</p> <p>Velká dvířka vpravo</p> <p>Volitelné příslušenství: LED emotivní osvětlení umyvadla dodatečná dvojitá el. zásuvka</p>	150	1200	660	S E T 4 2 1 2 R 1	1105	72
	150	1200	660	S E T 4 2 1 2 L 1	1105	72
				P Z 1 1 5 0 6 0	64	
				P Z 1 1 3 5 E B	43	
				P Z 1 1 5 0 6 0	64	
				P Z 1 1 3 5 E B	43	

Podrobné informace o příslušenství k výrobkům naleznete v samostatném přehledu.

CONCEPT LINE kera.round - seznam modelů

CONCEPT LINE doplňkové skříňky a příslušenství naleznete v samostatné kapitole

Ceny bez DPH v €

Údaj o hloubce odpovídá hloubce korpusu	Hloubka v mm	Šířka v mm	Výška v mm	Číslo výrobku	Doraz	Příplatek za vyso- ce lesklý korpus
 <p>Keramické umyvadlo Barva bílá Ize kombinovat s WUA 3560 14</p> <p>Bez LED osvětlení</p> <p>s LED osvětlením 1 LED Konvertor 12 V, 15 W 259 lumenů / 6500 Kelvin vč. klopného spínače Tento výrobek obsahuje světelný zdroj energetické třídy: F</p> <p>Volitelné příslušenství: pohybový senzor pro LED osvětlení</p>	511	620	28	WTM85061		427
	511	620	28	WTM8506B1		574
 <p>Keramické umyvadlo Barva bílá kombinovatelné s WUA 3580 14</p> <p>Bez LED osvětlení</p> <p>s LED osvětlením 1 LED Konvertor 12 V, 15 W 342 lumenů / 6500 Kelvin vč. klopného spínače Tento výrobek obsahuje světelný zdroj energetické třídy: F</p> <p>Volitelné příslušenství: pohybový senzor pro LED osvětlení</p>	547	820	28	WTM85081		481
	547	820	28	WTM8508B1		635
 <p>Keramické umyvadlo Barva bílá kombinovatelné s WUA 3510 14</p> <p>Bez LED osvětlení</p> <p>s LED osvětlením 1 LED Konvertor 12 V, 15 W 432 lumenů / 6500 Kelvin vč. klopného spínače Tento výrobek obsahuje světelný zdroj energetické třídy: F</p> <p>Volitelné příslušenství: pohybový senzor pro LED osvětlení</p>	547	1020	28	WTM85101		627
	547	1020	28	WTM8510B1		790
 <p>Keramické umyvadlo Barva bílá kombinovatelné s WUA 3512 14</p> <p>Bez LED osvětlení</p> <p>s LED osvětlením 1 LED Konvertor 12 V, 15 W 522 lumenů / 6500 Kelvin vč. klopného spínače Tento výrobek obsahuje světelný zdroj energetické třídy: F</p> <p>Volitelné příslušenství: pohybový senzor pro LED osvětlení</p>	547	1220	28	WTM85201		774
	547	1220	28	WTM8520B1		945
				PZ 1 1 4 1	53	
				PZ 1 1 4 1	53	
				PZ 1 1 4 1	53	
				PZ 1 1 4 1	53	

Podrobné informace o příslušenství k výrobkům naleznete v samostatném přehledu.

CONCEPT LINE kera.round - seznam modelů

CONCEPT LINE doplňkové skříňky a příslušenství naleznete v samostatné kapitole

Ceny bez DPH v €

Údaj o hloubce odpovídá hloubce korpusu

Skříňky pod umyvadlo

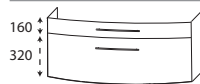

Skříňka pod umyvadlo

1 kovový výsuv s tlumeným dovíráním a výřezem pro sifon

1 kovový výsuv s tlumeným dovíráním včetně relingu

Šířka 600 mm

Postranní hloubka korpusu = 415 mm

Šířka 800 mm

Postranní hloubka korpusu = 430 mm

Šířka 1000 mm

Boční hloubka korpusu = 400 mm

šířka 1200 mm

Boční hloubka korpusu = 370 mm

Volitelné příslušenství:

Elektrická zásuvka

Prostorově úsporná protizápachová zátka odtoku, 40 mm

Prostorově úsporná protizápachová zátka odtoku, 32 mm

Hloubka v mm	Šířka v mm	Výška v mm	Číslo výrobku	Doraz	Příplatek za vysoce lesklý korpus
469	600	480	W U A 3 5 6 0 1 4	681	27
506	800	480	W U A 3 5 8 0 1 4	734	27
506	1000	480	W U A 3 5 1 0 1 4	814	27
506	1200	480	W U A 3 5 1 2 1 4	868	27
			P Z 1 0 9 5	85	
			P Z 1 3 6 7	19	
			P Z 1 4 2 3	27	

Podrobné informace o příslušenství k výrobkům naleznete v samostatném přehledu.

CONCEPT LINE kera.round – příklady plánování

Ceny bez DPH v €

KRK-0160-1			
1	Zrcadlová skříňka	S E T 4 2 6 0 R 1	766
1	Skříňka pod umyvadlo	W U A 3 5 6 0 1 4	681
1	Keramické nábytkové umyvadlo	W T M 8 5 0 6 1	427
			Součet 1874
K R K 0 1 6 0 B 1	WTM 8506 B1 umyvadlo s LED osvětlením	Součet	2021
Příplatek za vysoce lesklý korpus			51

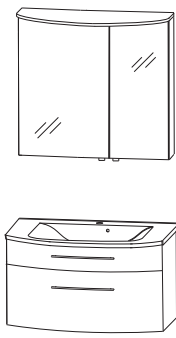

Šířka 600 mm

KRK-0180-1			
1	Zrcadlová skříňka	S E T 4 2 8 0 R 1	902
1	Skříňka pod umyvadlo	W U A 3 5 8 0 1 4	734
1	Keramické nábytkové umyvadlo	W T M 8 5 0 8 1	481
			Součet 2117
K R K 0 1 8 0 B 1	WTM 8508 B1 umyvadlo s LED osvětlením	Součet	2271
Příplatek za vysoce lesklý korpus			75



Šířka 800 mm

KRK-0110-1			
1	Zrcadlová skříňka	S E T 4 2 1 0 R 1	1009
1	Skříňka pod umyvadlo	W U A 3 5 1 0 1 4	814
1	Keramické nábytkové umyvadlo	W T M 8 5 1 0 1	627
			Součet 2450
K R K 0 1 1 0 B 1	WTM 8510 B1 umyvadlo s LED osvětlením	Součet	2613
Příplatek za vysoce lesklý korpus			99

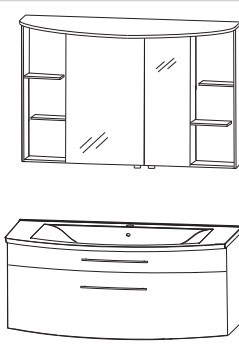

Šířka 1000 mm

KRK-0112-1			
1	Zrcadlová skříňka	S E T 4 2 1 2 R 1	1105
1	Skříňka pod umyvadlo	W U A 3 5 1 2 1 4	868
1	Keramické nábytkové umyvadlo	W T M 8 5 2 0 1	774
			Součet 2747
K R K 0 1 1 2 B 1	WTM 8520 B1 umyvadlo s LED osvětlením	Součet	2918
Příplatek za vysoce lesklý korpus			99



Šířka 1200 mm

Podrobné informace o prostorově úsporných protizápachových zátkách odtoku naleznete v samostatném přehledu příslušenství.

CONCEPT LINE kera.round - rozměrové náčrty

Elektrické přípojky pro zrcadlovou skříňku

WTM 8506

WTM 8508

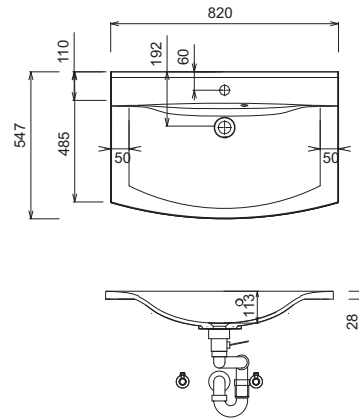
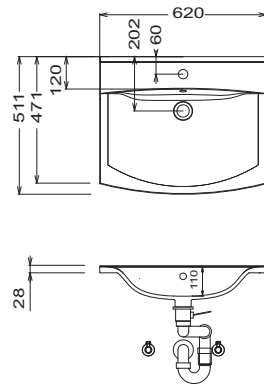
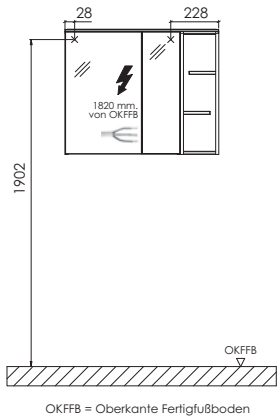

WTM 8510

WTM 8520

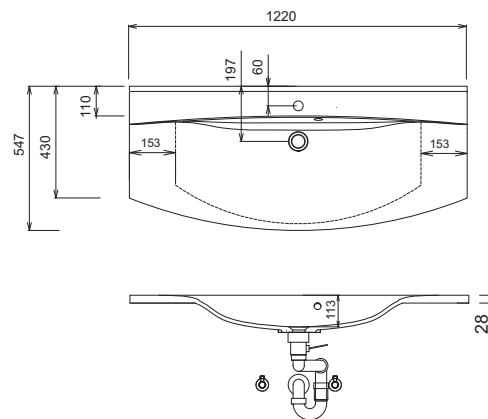
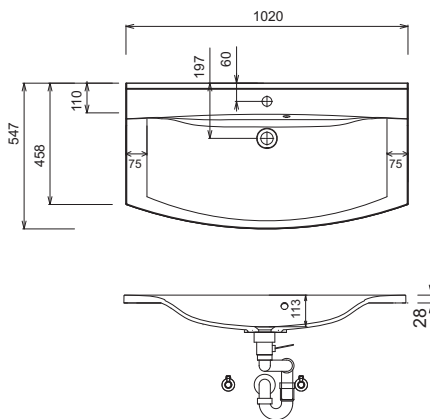

INSTALAČNÍ PŘÍKLADY

WTM 8506

Umyvadlo

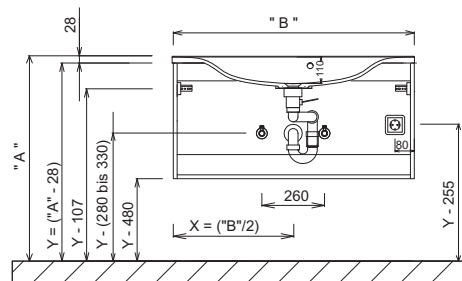
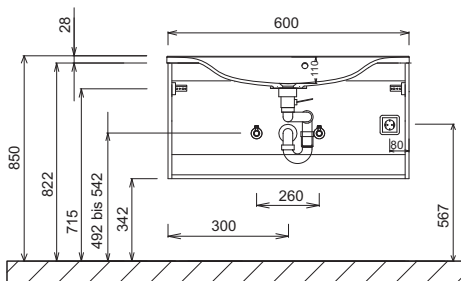

Tolerance:

Rozměrové tolerance (+/-5 mm) a tolerance nerovnosti (DIN 18202) podléhají obvyklým specifickým tolerancím pro stavební materiály podle DIN 18202.

Legenda

B= šířka skříňky pod umyvadlo
A= horní hrana umyvadla
Y= horní hrana spodní skříňky
X= poloha připojení odpadní vody



Barvy čela

F Přední fóliová část

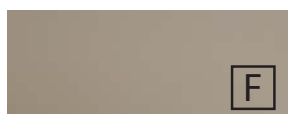

Č. 764 šedý kámen matný



Č. 777 Cosmos šedá mat



Č. 793 Protěž matná



Č. 891 šedý křemen matný



Č. 893 titan šedý matný



Č. 686 Antracit vysoký lesk



Č. 722 polární bílá, vysoký lesk



Č. 680 Dub Charleston



Č. 785 Dub přírodní imitace



Č. 786 Dub lanýžový



Č. 794 Dub písek



Č. 755 Hacienda černá
Ukončeno 12/2022



Č. 769 Hacienda šedá

Ukončeno 12/2022

Dekory korpusu

* Vysoce lesklý korpus za příplatek



Č. 164
šedý kámen
matný



Č. 177
Cosmos šedá
mat

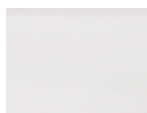

Č. 111
bílá matná



Č. 191
šedý křemen
matný



Č. 193
titan šedý
matný



*Č. 121
Antracit vysoký
lesk

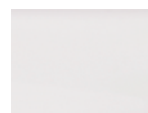

*Č. 161
Bílá, vysoký
lesk



Č. 180
Dub Charle-
ston



Č. 185
Dub přírodní
imitace



Č. 186
Dub lanýžový



Č. 194
Dub písek



Č. 155
Hacienda
černá



Č. 169
Hacienda šedá

Ukončeno 12/2022 Ukončeno 12/2022

Barvy umyvadel

STONEPLUS umyvadla



Č. 61
bílá

STONEPLUS®

Varianty úchytek

Standardní úchyt



Č.590 tyčový úchyt chrom

Volitelná úchytka vhodné i pro doplňkové skříňky



Č. 537
lištový úchyt, hliník



Č. 548
lištový úchyt alu mat



Č. 549
lištový úchyt, černá matná



Prémiová technika výsuvu a dovírání







Prémiový výsuv s tlumeným dovíráním

Dvířka s integrovaným systémem tlumeného dovírání

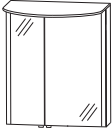
CONCEPT LINE Loft - seznam modelů

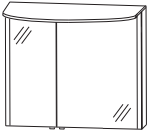
CONCEPT LINE doplňkové skříňky a příslušenství naleznete v samostatné kapitole

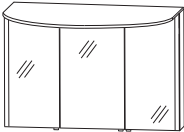
Ceny bez DPH v €







Údaj o hloubce odpovídá hloubce korpusu	Hloubka v mm	Šířka v mm	Výška v mm	Číslo výrobku	Doraz	Příplatek za vysoce lesklý korpus
Zrcadlové skříňky s bočním osvětlením						
  <p>Zrcadlová skříňka 2 dvířka s oboustranným zrcadlem 1 LED osvětlovací římsa 2,7 W 2 boční osvětlovací profily LED 2 X 12,4 W / konvertor 60 W 238 + 2 x 1017 lumenů / 2700 - 6500 Kelvin 1 senzor pro ovládání teplého a studeného světla se 3 úrovněmi stmívání 2 skleněné police 1 kombinace vypínač / zásuvka Šířky dvířek: 288 mm / 374 mm Tento výrobek obsahuje světelný zdroj energetické třídy: F</p> <p>Velká dvířka vlevo</p> <p>Velká dvířka vpravo</p> <p>Volitelné příslušenství: LED emotivní osvětlení umyvadla dodatečná dvojitá el. zásuvka</p>	150	702	816	S 2 A 5 4 L 7 0 5	886	27
	150	702	816	S 2 A 5 4 R 7 0 5	886	27
				P Z 1 1 5 0 60	64	
				P Z 1 1 3 5 EB	43	
  <p>Zrcadlová skříňka 2 dvířka s oboustranným zrcadlem 1 LED osvětlovací římsa 5,1 W 2 boční osvětlovací profily LED 2 X 12,4 W / konvertor 60 W 449 + 2 x 1017 lumenů / 2700 - 6500 Kelvin 1 senzor pro ovládání teplého a studeného světla se 3 úrovněmi stmívání 2 skleněné police 1 kombinace vypínač / zásuvka Šířky dvířek: 280 mm / 580 mm Tento výrobek obsahuje světelný zdroj energetické třídy: F</p> <p>Velká dvířka vlevo</p> <p>Velká dvířka vpravo</p> <p>Volitelné příslušenství: LED emotivní osvětlení umyvadla dodatečná dvojitá el. zásuvka</p>	150	902	816	S 2 A 5 4 L 9 0 5	988	29
	150	902	816	S 2 A 5 4 R 9 0 5	988	29
				P Z 1 1 5 0 90	80	
				P Z 1 1 3 5 EB	43	
  <p>Zrcadlová skříňka 3 dvířka s oboustranným zrcadlem 1 LED osvětlovací římsa 7,4 W 2 boční osvětlovací profily LED 2 X 12,4 W / konvertor 60 W 651 + 2 x 1017 lumenů / 2700 - 6500 Kelvin 1 senzor pro ovládání teplého a studeného světla se 3 úrovněmi stmívání 2 prostřední stěny, 6 skleněných polic 1 kombinace vypínač / zásuvka Šířky dvířek: 374 mm / 412 mm / 374 mm Tento výrobek obsahuje světelný zdroj energetické třídy: F</p> <p>Volitelné příslušenství: LED emotivní osvětlení umyvadla dodatečná dvojitá el. zásuvka</p>	150	1202	816	S 2 A 5 4 2 A 0 6	1193	32
				P Z 1 1 5 0 12	96	
				P Z 1 1 3 5 EB	43	

Podrobné informace o příslušenství k výrobkům naleznete v samostatném přehledu.

CONCEPT LINE Loft - seznam modelů

CONCEPT LINE doplňkové skříňky a příslušenství naleznete v samostatné kapitole

Ceny bez DPH v €



Údaj o hloubce odpovídá hloubce korpusu	Hloubka v mm	Šířka v mm	Výška v mm	Číslo výrobku	Doraz	Příplatek za vysoce lesklý korpus
Zrcadlové skříňky s bočním osvětlením						
  <p>Zrcadlová skříňka 3 dvířka s oboustranným zrcadlem 1 LED osvětlovací římsa 9,0 W 2 boční osvětlovací profily LED 2 X 12,4 W / konvertor 60 W 792 + 2 x 1017 lumenů / 2700 - 6500 Kelvin 1 senzor pro ovládání teplého a studeného světla se 3 úrovněmi stmívání 2 prostřední stěny, 6 skleněných polic 1 kombinace vypínač / zásuvka Šířky dvířek: 424 mm / 512 mm / 424 mm Tento výrobek obsahuje světelný zdroj energetické třídy: F pro řešení s jedním samostatným umyvadlem</p> <p>Volitelné příslušenství LED emotivní osvětlení umyvadla dodatečná dvojitá el. zásuvka</p>	150	1402	816	S 2 A 5 4 4 A 0 6		1274 35
  <p>Zrcadlová skříňka 3 dvířka s oboustranným zrcadlem 1 LED osvětlovací římsa 9,0 W 2 boční osvětlovací profily LED 2 X 12,4 W / konvertor 60 W 792 + 2 x 1017 lumenů / 2700 - 6500 Kelvin 1 senzor pro ovládání teplého a studeného světla se 3 úrovněmi stmívání 2 prostřední stěny, 6 skleněných polic 1 kombinace vypínač / zásuvka Šířky dvířek: 580 mm / 196 mm / 580 mm Tento výrobek obsahuje světelný zdroj energetické třídy: F pro řešení s dvojitým umyvadlem</p> <p>Volitelné příslušenství LED emotivní osvětlení umyvadla dodatečná dvojitá el. zásuvka</p>	150	1402	816	S 2 A 5 4 4 A 0 5		1274 35
  <p>STONEPLUS umyvadlo, 700 mm Bílá barva Včetně odtokového a přepadového systému CLOU s krycí zátkou STONEPLUS</p> <p>STONEPLUS umyvadlo, LED, 700 mm Popis výše, přesto LED osvětlení 1 LED Konvertor 12 V, 15 W 281 lumenů / 6500 Kelvin Tento výrobek obsahuje světelný zdroj energetické třídy: F kombinovatelné s WUA 3570 7M</p> <p>Volitelné příslušenství: pohybový senzor pro LED osvětlení Příplatek za umyvadlo bez výřezů pro baterie / 3 otvory (podle náčrtku)*</p>	508	712	40	WMS 8 2 0 7 6 1		368
	508	712	40	SWM 8 2 0 7 B 6		534
				P Z 1 1 4 1		53 120

Podrobné informace o příslušenství k výrobkům naleznete v samostatném přehledu.

CONCEPT LINE Loft - seznam modelů

CONCEPT LINE doplňkové skříňky a příslušenství naleznete v samostatné kapitole

Ceny bez DPH v €



Údaj o hloubce odpovídá hloubce korpusu	Hloubka v mm	Šířka v mm	Výška v mm	Číslo výrobku	Doraz	Příplatek za vyso- ce lesklý korpus
STONEPLUS umyvadla						
 <p>STONEPLUS umyvadlo, 900 mm Bílá barva Včetně odtokového a přepadového systému CLOU s krycí zátkou STONEPLUS</p>	522	912	40	WMS 8 2 0 9 6 1		411
	<p>STONEPLUS umyvadlo, LED, 900 mm Popis výše, přesto LED osvětlení 1 LED Konvertor 12 V, 15 W 367 lumenů / 6500 Kelvin Tento výrobek obsahuje světelný zdroj energetické třídy: F kombinovatelné s WUA 3590 7M</p> <p>Volitelné příslušenství: pohybový senzor pro LED osvětlení Příplatek za umyvadlo bez výřezů pro baterie / 3 otvory (podle náčrtku)*</p>					
 <p>STONEPLUS umyvadlo, 1.200 mm Bílá barva Včetně odtokového a přepadového systému CLOU s krycí zátkou STONEPLUS</p>	495	1212	40	WMS 8 2 2 0 6 1		467
	<p>STONEPLUS umyvadlo, LED, 1200 mm Popis výše, přesto LED osvětlení 1 LED Konvertor 12 V, 15 W 497 lumenů / 6500 Kelvin Tento výrobek obsahuje světelný zdroj energetické třídy: F kombinovatelné s WUA 3512 7M</p> <p>Volitelné příslušenství: pohybový senzor pro LED osvětlení Příplatek za umyvadlo bez výřezů pro baterie / 3 otvory (podle náčrtku)*</p>					
 <p>STONEPLUS umyvadlo, 1400 mm Bílá barva Včetně odtokového a přepadového systému CLOU s krycí zátkou STONEPLUS</p>	508	1412	40	WMS 8 2 4 0 6 1		505
	<p>STONEPLUS umyvadlo, LED, 1400 mm Popis výše, přesto LED osvětlení 1 LED Konvertor 12 V, 15 W 626 lumenů / 6500 Kelvin Tento výrobek obsahuje světelný zdroj energetické třídy: F kombinovatelné s WUA 3514 7M</p> <p>Volitelné příslušenství: pohybový senzor pro LED osvětlení Příplatek za umyvadlo bez výřezů pro baterie / 3 otvory (podle náčrtku)*</p>					

Dodací lhůta je 8 týdnů. Cena je za umyvadlo, umyvadlo bez otvoru pro baterii nelze kombinovat s Clou systémem. Nezapomeňte zkontrolovat správnost a úplnost potvrzení objednávky.

CONCEPT LINE Loft - seznam modelů

CONCEPT LINE doplňkové skříňky a příslušenství naleznete v samostatné kapitole

Ceny bez DPH v €

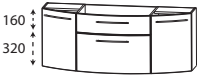

Údaj o hloubce odpovídá hloubce korpusu	Hloubka v mm	Šířka v mm	Výška v mm	Číslo výrobku	Doraz	Příplatek za vysoce lesklý korpus
STONEPLUS umyvadla						
	STONEPLUS dvojitě umyvadlo, 1400 mm					
Bílá barva Včetně 2 odtokových a přepadových systémů CLOU s krycími lištami STONEPLUS	562	1412	40	WMS 8 2 4 D 6 1		651
STONEPLUS dvojitě umyvadlo, LED, 1400 mm Popis výše, přesto LED osvětlení 1 LED Konvertor 12 V, 15 W 583 lumenů / 6500 Kelvin Tento výrobek obsahuje světelný zdroj energetické třídy: F kombinovatelné s WUA 3514 6M	562	1412	40	SWM 8 2 4 D B 6		854
Volitelné příslušenství: pohybový senzor pro LED osvětlení Příplatek za umyvadlo bez výřezů pro baterie / 3 otvory (podle náčrtku)*				P Z 1 1 4 1		53 120
Skříňky pod umyvadlo						
	Skříňka pod umyvadlo 1 zásuvka s tlumeným dovíráním 1 kovový výsuv s tlumeným dovíráním včetně relingu Boční hloubka korpusu = 400 mm					
šířky 700 mm	468	700	480	WUA 3 5 7 0 7 M		710 27
šířky 900 mm	463	900	480	WUA 3 5 9 0 7 M		796 27
Volitelné příslušenství: Elektrická zásuvka Prostorově úsporná protizápachová zátka odtoku, 40 mm Prostorově úsporná protizápachová zátka odtoku, 32 mm				P Z 1 0 9 5 P Z 1 3 6 7 P Z 1 4 2 3		85 19 27
	Skříňka pod umyvadlo 1 zásuvka s tlumeným dovíráním 1 kovový výsuv s tlumeným dovíráním včetně relingu 2 otočná dvířka na 1 skleněnou polici					
šířky 1200 mm Boční hloubka korpusu = 280 mm	455	1200	480	WUA 3 5 1 2 7 M		892 27
šířky 1400 mm Postranní hloubka korpusu = 230 mm	450	1400	480	WUA 3 5 1 4 7 M		1039 27
Volitelné příslušenství: Elektrická zásuvka Prostorově úsporná protizápachová zátka odtoku, 40 mm Prostorově úsporná protizápachová zátka odtoku, 32 mm				P Z 1 0 9 5 P Z 1 3 6 7 P Z 1 4 2 3		85 19 27
Nevhodné pro držáky ručníků PZ 1120 1, PZ 1128 1 a PZ 1128 11						

Dodací lhůta je 8 týdnů. Cena je za umyvadlo, umyvadlo bez otvoru pro baterii nelze kombinovat s Clou systémem. Nezapomeňte zkontrolovat správnost a úplnost potvrzení objednávky.

CONCEPT LINE Loft - seznam modelů

CONCEPT LINE doplňkové skříňky a příslušenství naleznete v samostatné kapitole

Ceny bez DPH v €

Údaj o hloubce odpovídá hloubce korpusu	Hloubka v mm	Šířka v mm	Výška v mm	Číslo výrobku	Doraz	Příplatek za vysoce lesklý korpus
Skříňky pod umyvadlo						
 <p>Skříňka pod umyvadlo řešení s dvojitým umyvadlem 2 prvky 2 kovové zásuvky s tlumeným dovíráním 2 kovové výsuvy s tlumeným dovíráním a relingem Boční hloubka korpusu = 400 mm</p> <p>šířky 1400 mm</p> <p>Volitelné příslušenství: Elektrická zásuvka Prostorově úsporná protizápachová zátka odtoku, 40 mm (objednat 2 kusy) Prostorově úsporná protizápachová zátka odtoku, 32 mm (objednat 2 kusy)</p>	500	1400	480	W U A 3 5 1 4 6 M		
						1324 27
				P Z 1 0 9 5		85
				P Z 1 3 6 7		19
				P Z 1 4 2 3		27
Zrcadlové skříňky s jednostranným osvětlením						
 <p>Zrcadlová skříňka 1x dvířka s oboustranným zrcadlem 2 skleněné police 1x LED ploché svítidlo oválné 6,9 W 1 LED - boční světelný profil 12,4 W / konvertor 30 W 572 + 2 x 1017 lumenů / 2700 - 6500 Kelvin 1 senzor pro ovládání teplého a studeného světla se 3 úrovněmi stmívání 1 kombinace vypínač / zásuvka Šířky dvířek, viz dole: 480 mm</p> <p>Obr.= vlevo</p>	150	500	820	S 2 A 5 4 5 0 0 7	L/R	753 27
Set minimální hloubka						
 <p>SKLÁDÁ SE Z: STONEPLUS umyvadlo, 512 mm Barva bílá Včetně odtokového a přepadového systému CLOU Skříňka pod umyvadlo 500 mm 1 otočná dvířka Tento výrobek obsahuje světelný zdroj energetické třídy: F</p> <p>Uvedte doraz!</p>						
	454	512	520	S E T F G 5 0 0 4	L/R	625 27
	454	512	520	S E T F G 5 0 B 4	L/R	780 27
				P Z 1 4 0 7		32
				P Z 1 1 4 1		53
						120

Dodací lhůta je 8 týdnů. Cena je za umyvadlo, umyvadlo bez otvoru pro baterii nelze kombinovat s Clou systémem. Nezapomeňte zkontrolovat správnost a úplnost potvrzení objednávky.

CONCEPT LINE Loft – příklady plánování

Ceny bez DPH v €

LOM-0170-6			
1	Zrcadlová skříňka velká dvířka vlevo	S 2 A 5 4 L 7 0 5	886
1	Skříňka pod umyvadlo	W U A 3 5 7 0 7 M	710
1	STONEPLUS - umyvadlo	W M S 8 2 0 7 6 1	368
			Součet 1964
LO M 0 1 7 0 B 6	SWM 8207 B6 Umyvadlo s LED osvětlením	Součet	2130
Příplatek za vysoce lesklý korpus			54



Šířka 700 mm

LOM-0190-6			
1	Zrcadlová skříňka velká dvířka vlevo	S 2 A 5 4 L 9 0 5	988
1	Skříňka pod umyvadlo	W U A 3 5 9 0 7 M	796
1	STONEPLUS - umyvadlo	W M S 8 2 0 9 6 1	411
			Součet 2195
LO M 0 1 9 0 B 6	SWM 8209 B6 Umyvadlo s LED osvětlením	Součet	2371
Příplatek za vysoce lesklý korpus			56

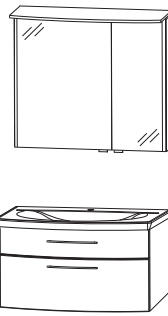

Šířka 900 mm

LOM-0112-6			
1	Zrcadlová skříňka	S 2 A 5 4 2 A 0 6	1193
1	Skříňka pod umyvadlo	W U A 3 5 1 2 7 M	892
1	STONEPLUS - umyvadlo	W M S 8 2 2 0 6 1	467
			Součet 2552
LO M 0 1 1 2 B 6	SWM 8220 B6 Umyvadlo s LED osvětlením	Součet	2744
Příplatek za vysoce lesklý korpus			59

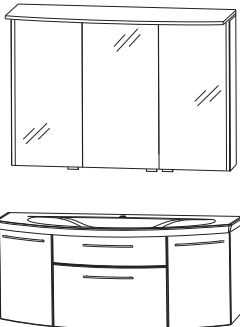

Šířka 1200 mm

LOM-0114-6			
1	Zrcadlová skříňka	S 2 A 5 4 4 A 0 6	1274
1	Skříňka pod umyvadlo	W U A 3 5 1 4 7 M	1039
1	STONEPLUS - umyvadlo	W M S 8 2 4 0 6 1	505
			Součet 2818
LO M 0 1 1 4 B 6	SWM 8240 B6 Umyvadlo s LED osvětlením	Součet	3021
Příplatek za vysoce lesklý korpus			62



Šířka 1400 mm

Podrobné informace o prostorově úsporných protizápachových zátkách odtoku naleznete v samostatném přehledu příslušenství.

CONCEPT LINE Loft – příklady plánování

Ceny bez DPH v €

LOM-0114-D6			
1	Zrcadlová skříňka	S 2 A 5 4 4 A 0 5	1274
1	Skříňka pod umyvadlo	W U A 3 5 1 4 6 M	1324
1	STONEPLUS - umyvadlo	W M S 8 2 4 D 6 1	651
			Součet 3249
LOM 0 1 4 B D 6	SWM 824D Umyvadlo s LED osvětlením		Součet 3452
Příplatek za vysoce lesklý korpus			62

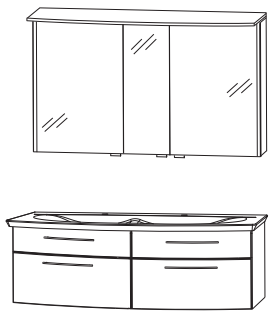

Šířka 1400 mm

LOS-6150-1			
1	Zrcadlová skříňka upevnění vpravo	S 2 A 5 4 5 0 0 7	753
1	Umyvadlo & spodní skříňka upevnění vpravo	S E T F G 5 0 0 4	625
			Součet 1378
LOS 6 1 5 0 B 1	SET FG50 B4 umyvadlo s LED osvětlením		Součet 1533
Příplatek za vysoce lesklý korpus			54

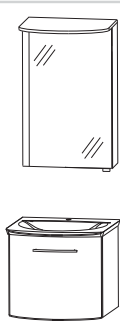

Šířka: 500 mm

Podrobné informace o prostorově úsporných protizápachových zátkách odtoku naleznete v samostatném přehledu příslušenství.

CONCEPT LINE Loft – rozměrové náčrtky

WMS / SWM 8205 ven SET FG50 04/B4

WMS / SWM 8207

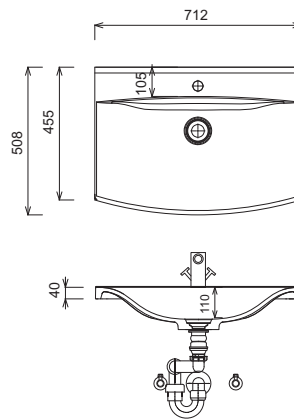
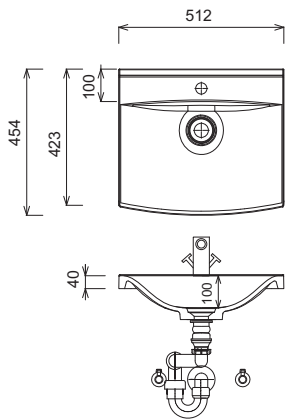

WMS / SWM 8209

WMS / SWM 8220

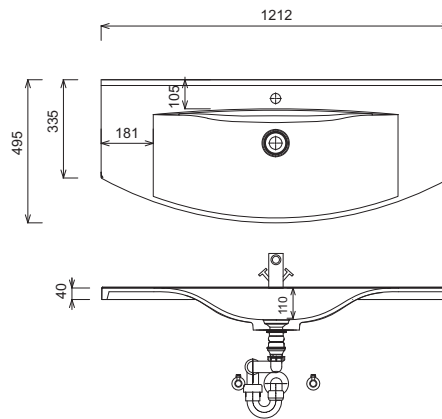
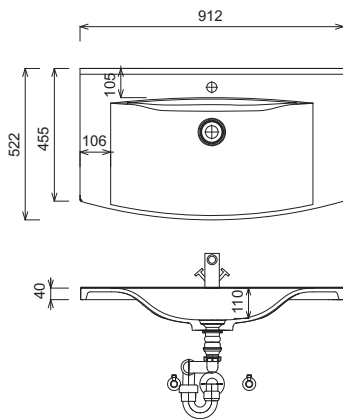

WMS / SWM 8240

WMS / SWM 824D

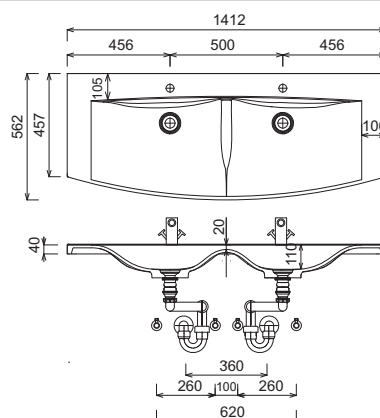
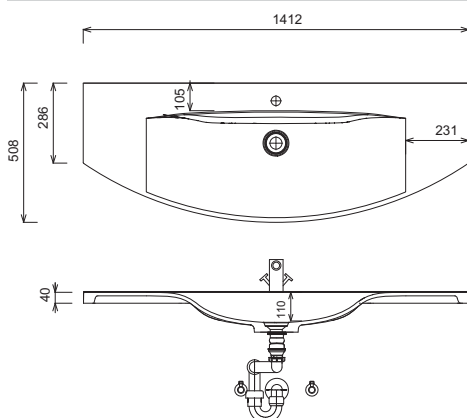

Umyvadla bez upevňovacích konzol jsou pomocí silikonu upevněna na stěnu a boky nábytku!

STONEPLUS:

Teplota užitkové vody nesmí překročit 55 °C. Barvy na vlasy musí být při kontaktu s povrchem během několika vteřin odstraněny, aby nedošlo ke tvoření skvrn.

Tolerance:

Rozměrové tolerance (+/-5 mm) a tolerance nerovnosti (DIN 18202) podléhají obvyklým specifickým tolerancím pro stavební materiály podle DIN 18202.

Legenda

B= šířka skříňky pod umyvadlo

A= horní hrana umyvadla

Y= horní hrana spodní skříňky

X= poloha připojení odpadní vody

CONCEPT LINE Loft – rozměrové náčrty

INSTALAČNÍ PŘÍKLADY
WMS / SWM 8207

Umyvadlo šířky 700 mm & šířky 900 mm

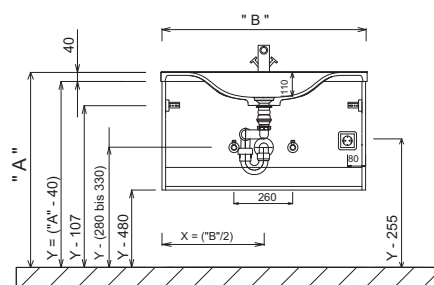
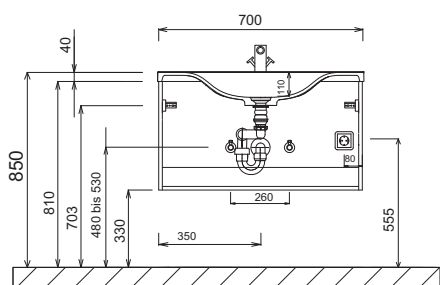

Umyvadlo šířky 1200 mm & šířky 1400 mm

Dvojité umyvadlo

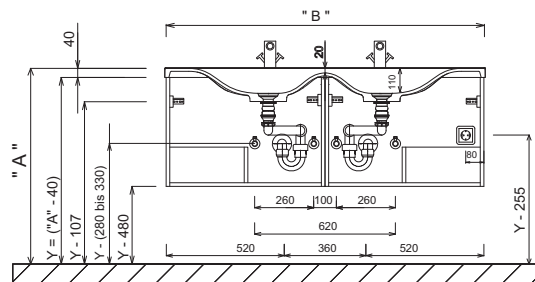
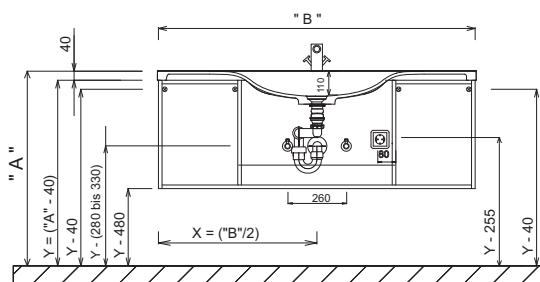

Elektrické přípojky pro zrcadlovou skříňku

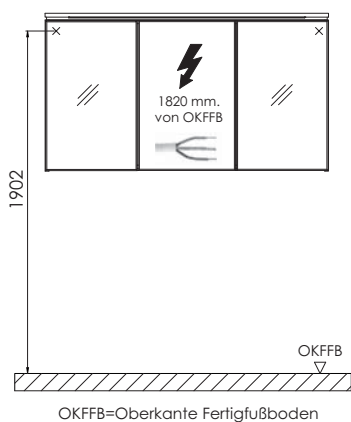

Legenda
B= šířka skříňky pod umyvadlo
A= horní hrana umyvadla
Y= horní hrana spodní skříňky
X= poloha připojení odpadní vody

Umyvadla bez upevňovacích konzol jsou pomocí silikonu upevněna na stěnu a boky nábytku!

STONEPLUS:

Teplota užitkové vody nesmí překročit 55 °C. Barvy na vlasy musí být při kontaktu s povrchem během několika vteřin odstraněny, aby nedošlo ke tvoření skvrn.

Tolerance:

Rozměrové tolerance (+/-5 mm) a tolerance nerovnosti (DIN 18202) podléhají obvyklým specifickým tolerancím pro stavební materiály podle DIN 18202.



Barvy čela

F Přední fóliová část

M Přední strana potažená melaminovou pryskyřicí s hranou ABS



Č. 764 šedý kámen matný



Č. 777 Cosmos šedá mat



Č. 793 Protěž matná



Č. 891 šedý křemen matný



Č. 893 titan šedý matný



Č. 686 Antracit vysoký lesk



Č. 722 polární bílá, vysoký lesk



Č. 679 Betonová optika



Č. 755 Hacienda černá



Č. 769 Hacienda šedá



Č. 670 Dub Halifax



Č. 680 Dub Charleston



Č. 750 Dub Cardiff



Č. 785 Dub přírodní imitace



Č. 786 Dub lanýžový



Č. 794 Dub písek

Dekory korpusu

* Vysoce lesklý korpus za příplatek



Č. 164
šedý kámen
matný



Č. 177
Cosmos šedá
mat

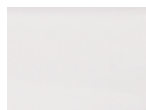

Č. 111
bílá matná



Č. 191
šedý křemen
matný



Č. 193
titan šedý
matný



*Č. 121
Antracit vysoký
lesk

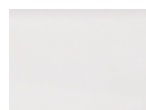

*Č. 161
Bílá, vysoký
lesk



Č. 179
Betonová optika



Č. 155
Hacienda černá



Č. 169
Hacienda šedá



Č. 170
Dub Halifax



Č. 180
Dub Charleston



Č. 150
Dub Cardiff



Č. 185
Dub přírodní
imitace



Č. 186
Dub lanýžový



Č. 194
Dub písek

Barvy umyvadel

STONEPLUS umyvadla



Č. 61
bílá **STONEPLUS**

Skleněná nábytková umyvadla



Č. 82
Optiwhite bílá



Č. 92
Optiwhite bílá mat

Prémiová technika výsuvu a dovírání

Prémiový výsuv s tlumeným dovíráním

Dvířka s integrovaným systémem
tlumeného dovírání

Varianty úchytek

Standardní úchyt



Č. 596 tyčový úchyt, chrom

Volitelná úchytka



Č. 529
lištový úchyt, lesklý chrom



Č. 538
lištový úchyt alu mat









Č. 539
lištový úchyt, černá matná

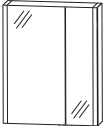

CONCEPT LINE Life plus – seznam typů

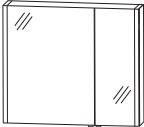
CONCEPT LINE doplňkové skříňky a příslušenství naleznete v samostatné kapitole

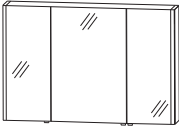
Ceny bez DPH v €







Údaj o hloubce odpovídá hloubce korpusu	Hloubka v mm	Šířka v mm	Výška v mm	Číslo výrobku	Doraz	Příplatek za vysoce lesklý korpus
Zrcadlové skříňky						
  <p>Obr.= vlevo</p>	<p>Zrcadlová skříňka 2 dvojitě zrcadlové dveře, 2 skleněné police 2 LED osvětlovací profily 2 X 12,4 W / konvertor 60 W 2 x 1017 lumenů / 2700 - 6500 Kelvin 1 senzor pro ovládání teplého a studeného světla se 3 úrovněmi stmívání 1 kombinace vypínač / zásuvka Tento výrobek obsahuje světelný zdroj energetické třídy: F</p>					
	150	600	800	S 2 A 5 4 6 L 0 5	716	27
	150	600	800	S 2 A 5 4 6 R 0 5	716	27
<p>Šířka 600 mm Velká dvířka vlevo L: 374 mm P: 188 mm</p> <p>Šířka 600 mm Velká dvířka vpravo P: 374 mm L: 188 mm</p> <p>Volitelné příslušenství: Horní LED osvětlení, 500 mm LED emotivní osvětlení umyvadla dodatečná dvojitá el. zásuvka</p>						<p>P Z 1 5 0 3 50 91 P Z 1 1 5 0 60 64 P Z 1 1 3 5 EB 43</p>
  <p>Obr.= vlevo</p>	<p>Zrcadlová skříňka 2 dvojitě zrcadlové dveře, 2 skleněné police 1 vypínač / zásuvka 2 LED osvětlovací profily 2 X 12,4 W / konvertor 60 W 2 x 1017 lumenů / 2700 - 6500 Kelvin 1 senzor pro ovládání teplého a studeného světla se 3 úrovněmi stmívání Tento výrobek obsahuje světelný zdroj energetické třídy: F</p>					
	150	900	800	S 2 A 5 4 9 L 0 5	812	27
	150	900	800	S 2 A 5 4 9 R 0 5	812	27
<p>šířky 900 mm Velká dvířka vlevo L: 580 mm P: 280 mm</p> <p>šířky 900 mm Velká dvířka vpravo P: 580 mm L: 280 mm</p> <p>Volitelné příslušenství: Horní LED osvětlení, 800 mm LED emotivní osvětlení umyvadla dodatečná dvojitá el. zásuvka</p>						<p>P Z 1 5 0 3 80 112 P Z 1 1 5 0 90 80 P Z 1 1 3 5 EB 43</p>
 	<p>Zrcadlová skříňka 3 dvířka s oboustranným zrcadlem 2 prostřední stěny, 6 skleněných polic 1 vypínač / zásuvka 2 LED osvětlovací profily 2 X 12,4 W / konvertor 60 W 2 x 1017 lumenů / 2700 - 6500 Kelvin 1 senzor pro ovládání teplého a studeného světla se 3 úrovněmi stmívání Tento výrobek obsahuje světelný zdroj energetické třídy: F</p>					
	150	1200	800	S 2 A 5 4 1 2 0 6	969	27
<p>šířky 1200 mm L: 374 mm Pr: 412 mm P: 374 mm</p> <p>Volitelné příslušenství: Horní LED osvětlení, 800 mm LED emotivní osvětlení umyvadla dodatečná dvojitá el. zásuvka</p>						<p>P Z 1 5 0 3 80 112 P Z 1 1 5 0 12 96 P Z 1 1 3 5 EB 43</p>

Podrobné informace o příslušenství k výrobkům naleznete v samostatném přehledu.

CONCEPT LINE Life plus – seznam typů

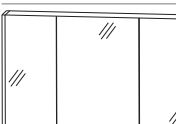
CONCEPT LINE doplňkové skříňky a příslušenství naleznete v samostatné kapitole

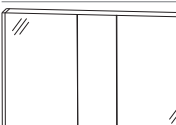
Ceny bez DPH v €







Údaj o hloubce odpovídá hloubce korpusu		Hloubka v mm	Šířka v mm	Výška v mm	Číslo výrobku	Doraz	Příplatek za vyso- ce lesklý korpus
Zrcadlové skříňky							
	<p>Zrcadlová skříňka 2 dvířka s oboustranným zrcadlem 1 středová stěna 4 skleněné police 1 vypínač / zásuvka 2 LED osvětlovací profily 2 X 12,4 W / konvertor 60 W 2 x 1017 lumenů / 2700 - 6500 Kelvin 1 senzor pro ovládání teplého a studeného světla se 3 úrovněmi stmívání pro řešení s dvojitým umyvadlem Tento výrobek obsahuje světelný zdroj energetické třídy: F</p> <p>šířky 1200 mm L: 580 mm P: 580 mm pro řešení s dvojitým umyvadlem</p> <p>Volitelné příslušenství: Horní LED osvětlení, 800 mm LED emotivní osvětlení umyvadla dodatečná dvojitá el. zásuvka</p>	150	1200	800	S 2 A 5 4 1 2 0 5		916 27
					P Z 1 5 0 3 80 P Z 1 1 5 0 12 P Z 1 1 3 5 EB	112 96 43	
	<p>Zrcadlová skříňka 2 prostřední stěny 3 dvířka s oboustranným zrcadlem 6 skleněných polic 1 vypínač / zásuvka 2 LED osvětlovací profily 2 X 12,4 W / konvertor 60 W 2 x 1017 lumenů / 2700 - 6500 Kelvin 1 senzor pro ovládání teplého a studeného světla se 3 úrovněmi stmívání Tento výrobek obsahuje světelný zdroj energetické třídy: F</p> <p>šířky 1400 mm L: 424 mm Pr: 512 mm P: 424 mm</p> <p>Volitelné příslušenství: Horní LED osvětlení, 800 mm LED emotivní osvětlení umyvadla dodatečná dvojitá el. zásuvka</p>	150	1400	800	S 2 A 5 4 1 4 0 6		1017 27
					P Z 1 5 0 3 80 P Z 1 1 5 0 12 P Z 1 1 3 5 EB	112 96 43	
	<p>Zrcadlová skříňka 2 prostřední stěny 3 dvířka s oboustranným zrcadlem 6 skleněných polic 1 vypínač / zásuvka 2 LED osvětlovací profily 2 X 12,4 W / konvertor 60 W 2 x 1017 lumenů / 2700 - 6500 Kelvin 1 senzor pro ovládání teplého a studeného světla se 3 úrovněmi stmívání pro řešení s dvojitým umyvadlem Tento výrobek obsahuje světelný zdroj energetické třídy: F</p> <p>šířky 1400 mm pro řešení s dvojitým umyvadlem L: 580 mm Pr: 196 mm P: 580 mm</p> <p>Volitelné příslušenství: Horní LED osvětlení, 800 mm LED emotivní osvětlení umyvadla dodatečná dvojitá el. zásuvka</p>	150	1400	800	S 2 A 5 4 1 4 0 5		1017 27
					P Z 1 5 0 3 80 P Z 1 1 5 0 12 P Z 1 1 3 5 EB	112 96 43	

Podrobné informace o příslušenství k výrobkům naleznete v samostatném přehledu.

CONCEPT LINE Life plus – seznam typů

CONCEPT LINE doplňkové skříňky a příslušenství naleznete v samostatné kapitole

Ceny bez DPH v €







Údaj o hloubce odpovídá hloubce korpusu	Hloubka v mm	Šířka v mm	Výška v mm	Číslo výrobku	Doraz	Příplatek za vyso- ce lesklý korpus
Umyvadla						
 	Nábytkové umyvadlo 600 mm Včetně odtokového a přepadového systému v chromovém provedení kombinovatelné s WUA 4860 01					
		500	620	15	WMS 5 0 6 0 6 1	294
		500	620	12	SWG 5 0 6 0 8 2	614
		500	620	12	SWG 5 0 6 0 9 2	614
		Volitelné příslušenství: Neutrální silikon pro skleněná umyvadla Osvětlovací LED profil 600 mm pohybový senzor pro LED osvětlení Příplatek za umyvadlo bez výřezů pro baterie / 3 otvory (podle náčrtku)*				P Z 1 2 3 5 P Z 1 0 6 1 60 P Z 1 1 4 1
Osvětlovací LED profil není vhodný pro skleněná umyvadla.						
 	Nábytkové umyvadlo 900 mm Včetně odtokového a přepadového systému v chromovém provedení kombinovatelné s WUA 4890 01					
		500	920	15	WMS 5 0 9 0 6 1	363
		500	920	12	SWG 5 0 9 0 8 2	838
		500	920	12	SWG 5 0 9 0 9 2	838
		Volitelné příslušenství: Neutrální silikon pro skleněná umyvadla Osvětlovací LED profil 900 mm pohybový senzor pro LED osvětlení Příplatek za umyvadlo bez výřezů pro baterie / 3 otvory (podle náčrtku)*				P Z 1 2 3 5 P Z 1 0 6 1 90 P Z 1 1 4 1
Osvětlovací LED profil není vhodný pro skleněná umyvadla.						
 	Nábytkové umyvadlo 1200 mm Včetně odtokového a přepadového systému v chromovém provedení kombinovatelné s WUA 4812 01					
		500	1220	15	WMS 5 1 2 0 6 1	433
		500	1220	12	SWG 5 1 2 0 8 2	967
		500	1220	12	SWG 5 1 2 0 9 2	967
		Volitelné příslušenství: Neutrální silikon pro skleněná umyvadla Osvětlovací LED profil 1200 mm pohybový senzor pro LED osvětlení Příplatek za umyvadlo bez výřezů pro baterie / 3 otvory (podle náčrtku)*				P Z 1 2 3 5 P Z 1 0 6 1 12 P Z 1 1 4 1
Osvětlovací LED profil není vhodný pro skleněná umyvadla.						

Dodací lhůta je 8 týdnů. Cena je za umyvadlo, umyvadlo bez otvoru pro baterii nelze kombinovat s Clou systémem. Nezapomeňte zkontrolovat správnost a úplnost potvrzení objednávky.

CONCEPT LINE Life plus – seznam typů

CONCEPT LINE doplňkové skříňky a příslušenství naleznete v samostatné kapitole

Ceny bez DPH v €

Údaj o hloubce odpovídá hloubce korpusu		Hloubka v mm	Šířka v mm	Výška v mm	Číslo výrobku	Doraz	Příplatek za vyso- ce lesklý korpus
Umyvadla							
	Dvojité umyvadlo 1200 mm Včetně 2 odtokových a přepadových systémů CLOU v chromovém provedení kombinovatelné s WUA 4812 02, WUA 4812 D1						
	STONEPLUS umyvadlo bílé	500	1220	15	WMS 7 1 2 0 6 1		582
	Skleněné umyvadlo, optiwhite bílá	500	1220	12	SWG 7 1 2 0 8 2		1202
	Skleněné umyvadlo optiwhite bílá mat	500	1220	12	SWG 7 1 2 0 9 2		1202
	Volitelné příslušenství: Neutrální silikon pro skleněná umyvadla Osvětlovací LED profil 1200 mm pohybový senzor pro LED osvětlení Příplatek za umyvadlo bez výřezů pro baterie / 3 otvory (podle náčrtku)*				P Z 1 2 3 5 P Z 1 0 6 1 12 P Z 1 1 4 1		8 310 53 120
	Osvětlovací LED profil není vhodný pro skleněná umyvadla.						
	Nábytkové umyvadlo 1400 mm Včetně odtokového a přepadového systému v chromovém provedení kombinovatelné s WUA 4814 01						
	STONEPLUS umyvadlo bílé	500	1420	15	WMS 5 1 4 0 6 1		475
	Skleněné umyvadlo, optiwhite bílá	500	1420	12	SWG 5 1 4 0 8 2		1052
	Skleněné umyvadlo optiwhite bílá mat	500	1420	12	SWG 5 1 4 0 9 2		1052
	Volitelné příslušenství: Neutrální silikon pro skleněná umyvadla Osvětlovací LED profil 1400 mm pohybový senzor pro LED osvětlení Příplatek za umyvadlo bez výřezů pro baterie / 3 otvory (podle náčrtku)*				P Z 1 2 3 5 P Z 1 0 6 1 14 P Z 1 1 4 1		8 320 53 120
	Osvětlovací LED profil není vhodný pro skleněná umyvadla.						
	Dvojité umyvadlo 1400 mm Včetně 2 odtokových a přepadových systémů CLOU v chromovém provedení kombinovatelné s WUA 4814 02, WUA 4814 D1						
	STONEPLUS umyvadlo bílé	500	1420	15	WMS 5 1 4 D 6 1		627
	Skleněné umyvadlo, optiwhite bílá	500	1420	12	SWG 5 1 4 D 8 2		1287
	Skleněné umyvadlo optiwhite bílá mat	500	1420	12	SWG 5 1 4 D 9 2		1287
	Volitelné příslušenství: Neutrální silikon pro skleněná umyvadla Osvětlovací LED profil 1400 mm pohybový senzor pro LED osvětlení Příplatek za umyvadlo bez výřezů pro baterie / 3 otvory (podle náčrtku)*				P Z 1 2 3 5 P Z 1 0 6 1 14 P Z 1 1 4 1		8 320 53 120
	Osvětlovací LED profil není vhodný pro skleněná umyvadla.						

Dodací lhůta je 8 týdnů. Cena je za umyvadlo, umyvadlo bez otvoru pro baterii nelze kombinovat s Clou systémem. Nezapomeňte zkontrolovat správnost a úplnost potvrzení objednávky.

CONCEPT LINE Life plus – seznam typů

CONCEPT LINE doplňkové skříňky a příslušenství naleznete v samostatné kapitole

Ceny bez DPH v €

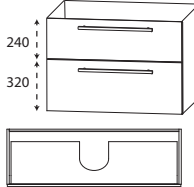
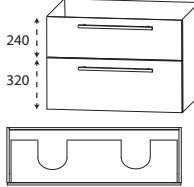
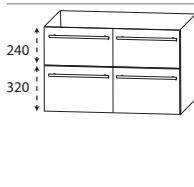







Údaj o hloubce odpovídá hloubce korpusu	Hloubka v mm	Šířka v mm	Výška v mm	Číslo výrobku	Doraz	Příplatek za vysoce lesklý korpus
Skříňky pod umyvadlo						
 <p>Skříňka pod umyvadlo pro řešení s jedním samostatným umyvadlem</p> <p>1 kovový výsuv s tlumeným dovíráním a výřezem pro sifon 1 plastová vložka v barvě hliníku 1 kovový výsuv s tlumeným dovíráním včetně relingu</p> <p>Šířka 600 mm</p> <p>šířka 900 mm</p> <p>šířka 1200 mm</p> <p>Šířka 1400 mm</p> <p>Volitelné příslušenství: Elektrická zásuvka Prostorově úsporná protizápachová zátka odtoku, 40 mm Prostorově úsporná protizápachová zátka odtoku, 32 mm</p>						
	470	600	560	W U A 4 8 6 0 0 1	523	29
	470	900	560	W U A 4 8 9 0 0 1	694	29
	470	1200	560	W U A 4 8 1 2 0 1	785	29
	470	1400	560	W U A 4 8 1 4 0 1	844	29
			P Z 1 0 9 5	85		
			P Z 1 3 6 7	19		
			P Z 1 4 2 3	27		
 <p>Skříňka pod umyvadlo řešení s dvojitým umyvadlem</p> <p>1 kovový výsuv s tlumeným dovíráním a výřezem pro sifon 2 plastové vložky v barvě hliníku 1 kovový výsuv s tlumeným dovíráním včetně relingu</p> <p>Šířka 1200 mm</p> <p>Šířka 1400 mm</p> <p>Volitelné příslušenství: Elektrická zásuvka Prostorově úsporná protizápachová zátka odtoku, 40 mm (objednat 2 kusy) Prostorově úsporná protizápachová zátka odtoku, 32 mm (objednat 2 kusy)</p>						
	470	1200	560	W U A 4 8 1 2 0 2	817	29
	470	1400	560	W U A 4 8 1 4 0 2	876	29
			P Z 1 0 9 5	85		
			P Z 1 3 6 7	19		
			P Z 1 4 2 3	27		
 <p>Skříňka pod umyvadlo řešení s dvojitým umyvadlem</p> <p>2 kovové výsuvy s tlumeným dovíráním a výřezem pro sifon 2 kovové výsuvy s tlumeným dovíráním včetně zásuvky a relingu</p> <p>Šířka 1200 mm</p> <p>2 plastové vložky v barvě hliníku</p> <p>Šířka 1400 mm</p> <p>Volitelné příslušenství: Elektrická zásuvka Prostorově úsporná protizápachová zátka odtoku, 40 mm (objednat 2 kusy) Prostorově úsporná protizápachová zátka odtoku, 32 mm (objednat 2 kusy)</p>						
	470	1200	560	W U A 4 8 1 2 D 1	1025	29
	470	1400	560	W U A 4 8 1 4 D 1	1159	29
			P Z 1 0 9 5	85		
			P Z 1 3 6 7	19		
			P Z 1 4 2 3	27		

Podrobné informace o příslušenství k výrobkům naleznete v samostatném přehledu.

CONCEPT LINE Life plus koupelny pro hosty - seznam modelů

CONCEPT LINE doplňkové skříňky a příslušenství naleznete v samostatné kapitole

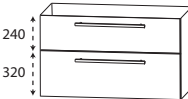
Ceny bez DPH v €

Údaj o hloubce odpovídá hloubce korpusu		Hloubka v mm	Šířka v mm	Výška v mm	Číslo výrobku	Doraz	Příplatek za vyso- ce lesklý korpus
Umyvadla minimální hloubka							
	Nábytkové umyvadlo 600 mm Včetně odtokového a přepadového systému v chromovém provedení kombinovatelné s WUA 4860 03						
	Minimální hloubka						
	STONEPLUS umyvadlo bílé	400	620	15	WMS 4 0 6 0 6 1		272
	Skleněné umyvadlo, optiwhite bílá	400	620	12	SWG 4 0 6 0 8 2		582
	Skleněné umyvadlo optiwhite bílá mat	400	620	12	SWG 4 0 6 0 9 2		582
	Volitelné příslušenství: Neutrální silikon pro skleněná umyvadla Příplatek za umyvadlo bez výřezů pro baterie / 3 otvory (podle náčrtku)*				P Z 1 2 3 5		8 120
	Nábytkové umyvadlo 900 mm Včetně odtokového a přepadového systému v chromovém provedení kombinovatelné s WUA 4890 03						
	Minimální hloubka						
	STONEPLUS umyvadlo bílé	400	920	15	WMS 4 0 9 0 6 1		328
	Skleněné umyvadlo, optiwhite bílá	400	920	12	SWG 4 0 9 0 8 2		756
	Skleněné umyvadlo optiwhite bílá mat	400	920	12	SWG 4 0 9 0 9 2		756
	Volitelné příslušenství: Neutrální silikon pro skleněná umyvadla Příplatek za umyvadlo bez výřezů pro baterie / 3 otvory (podle náčrtku)*				P Z 1 2 3 5		8 120
	STONEPLUS umyvadlo, 1.200 mm Bílá barva Včetně odtokového a přepadového systému v chromovém provedení kombinovatelné s WUA 4812 03	400	1220	15	WMS 4 1 2 0 6 1		376
	Minimální hloubka						
	Volitelné příslušenství Příplatek za umyvadlo bez výřezů pro baterie / 3 otvory (podle náčrtku)*						120
Skříňky pod umyvadlo minimální hloubka							
	Skříňka pod umyvadlo 1 kovový výsuv s tlumeným dovíráním a výřezem pro sifon 1 kovový výsuv s tlumeným dovíráním včetně relingu						
	Minimální hloubka						
	Šířka 600 mm	370	600	560	WUA 4 8 6 0 0 3		481 27
	šířky 900 mm	370	900	560	WUA 4 8 9 0 0 3		646 27
	šířky 1200 mm	370	1200	560	WUA 4 8 1 2 0 3		732 27
	Volitelné příslušenství: Elektrická zásuvka Prostorově úsporná protizápachová zátka odtoku, 40 mm Prostorově úsporná protizápachová zátka odtoku, 32 mm				P Z 1 0 9 5 P Z 1 3 6 7 P Z 1 4 2 3		85 19 27

Dodací lhůta je 8 týdnů. Cena je za umyvadlo, umyvadlo bez otvoru pro baterii nelze kombinovat s Clou systémem. Nezapomeňte zkontrolovat správnost a úplnost potvrzení objednávky

Laguna Life plus – příklady plánování

Ceny bez DPH v €

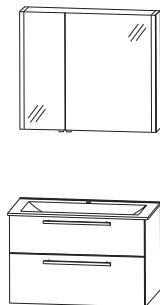
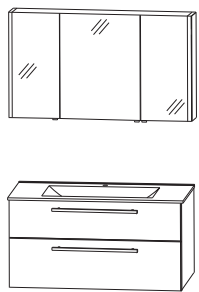
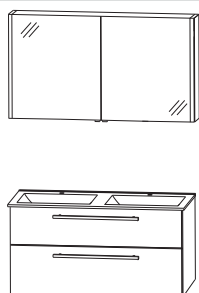
LPS-0160-1				
1	Zrcadlová skříňka Velká dvířka vpravo	S 2 A 5 4 6 R 0 5		716
1	STONEPLUS - umyvadlo	W M S 5 0 6 0 6 1		294
1	Skříňka pod umyvadlo	W U A 4 8 6 0 0 1		523
Součet				1533
L P G 8 2 6 0 1	SWG 5060 82 sklo optiwhite místo STONEPLUS	Součet	1853	
L P G 9 2 6 0 1	SWG 5060 92 sklo optiwhite matný místo	Součet	1853	
STONEPLUS	Příplatek za vysoce lesklý korpus		56	
Šířka 600 mm Obr. = S2A546R05 (velké dveře vpravo)				
LPS-0190-1				
1	Zrcadlová skříňka Velká dvířka vpravo	S 2 A 5 4 9 R 0 5		812
1	STONEPLUS - umyvadlo	W M S 5 0 9 0 6 1		363
1	Skříňka pod umyvadlo	W U A 4 8 9 0 0 1		694
Součet				1869
L P G 8 2 9 0 1	SWG 5090 82 sklo optiwhite místo STONEPLUS	Součet	2344	
L P G 9 2 9 0 1	SWG 5090 92 sklo optiwhite matný místo	Součet	2344	
STONEPLUS	Příplatek za vysoce lesklý korpus		56	
Šířka 900 mm Obr. = S2A549R05 (velké dveře vpravo)				
LPS-0112-1				
1	Zrcadlová skříňka, 1200 mm	S 2 A 5 4 1 2 0 6		969
1	STONEPLUS - umyvadlo	W M S 5 1 2 0 6 1		433
1	Skříňka pod umyvadlo	W U A 4 8 1 2 0 1		785
Součet				2187
L P G 8 2 1 2 1	SWG 5120 82 sklo optiwhite místo STONEPLUS	Součet	2721	
L P G 9 2 1 2 1	SWG 5120 92 sklo optiwhite matný místo	Součet	2721	
STONEPLUS	Příplatek za vysoce lesklý korpus		56	
Šířka 1200 mm				
LPS-0112-D1				
1	Zrcadlová skříňka, 1200 mm	S 2 A 5 4 1 2 0 5		916
1	STONEPLUS dvojitě umyvadlo, 1200 mm,	W M S 7 1 2 0 6 1		582
1	Skříňka pod umyvadlo	W U A 4 8 1 2 0 2		817
Součet				2315
L P G 8 2 1 2 D 1	SWG 7120 82 sklo optiwhite místo STONEPLUS	Součet	2935	
L P G 9 2 1 2 D 1	SWG 7120 92 sklo optiwhite matný místo	Součet	2935	
STONEPLUS	Příplatek za vysoce lesklý korpus		56	
Šířka 1200 mm				

Podrobné informace o prostorově úsporných protizápachových zátkách odtoku naleznete v samostatném přehledu příslušenství.

Laguna Life plus – příklady plánování

Ceny bez DPH v €

LPS-0114-1			
1	Skříňka se zrcadlem, 1400 mm	S 2 A 5 4 1 4 0 6	1017
1	STONEPLUS - umyvadlo	W M S 5 1 4 0 6 1	475
1	Skříňka pod umyvadlo	W U A 4 8 1 4 0 1	844
Součet			2336
L P G 8 2 1 4 1	SWG 5140 82 sklo optiwhite místo STONEPLUS	Součet	2913
L P G 9 2 1 4 1	SWG 5140 92 sklo optiwhite matný místo STONEPLUS	Součet	2913
Příplatek za vysoce lesklý korpus			56

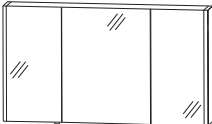
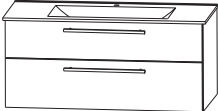
Šířka 1400 mm

LPS-0114-D1			
1	Skříňka se zrcadlem, 1400 mm	S 2 A 5 4 1 4 0 5	1017
1	STONEPLUS dvojitě umyvadlo, 1200 mm,	W M S 5 1 4 D 6 1	627
1	Skříňka pod umyvadlo	W U A 4 8 1 4 0 2	876
Součet			2520
L P G 8 2 1 4 D 1	SWG 514D 82 sklo optiwhite místo STONEPLUS	Součet	3180
L P G 9 2 1 4 D 1	SWG 514D 92 sklo optiwhite matný místo STONEPLUS	Součet	3180
Příplatek za vysoce lesklý korpus			56

Šířka 1400 mm

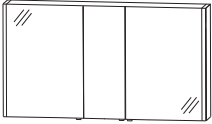
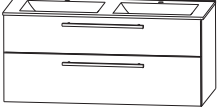
Podrobné informace o prostorově úsporných protizápachových zátkách odtoku naleznete v samostatném přehledu příslušenství.

CONCEPT LINE Life plus – rozměrové náčrtky

WMS / SWG 5060

WMS / SWG 5090

WMS / SWG 5120

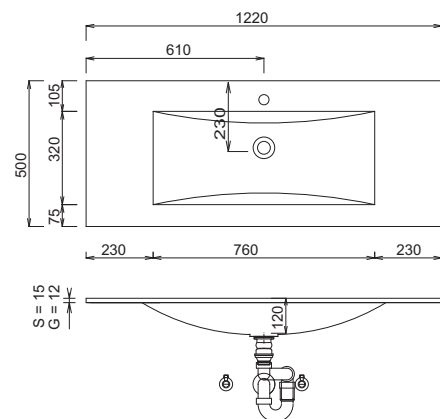
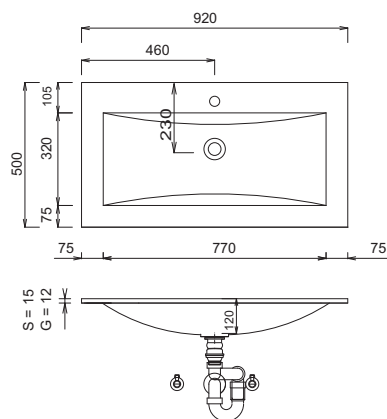
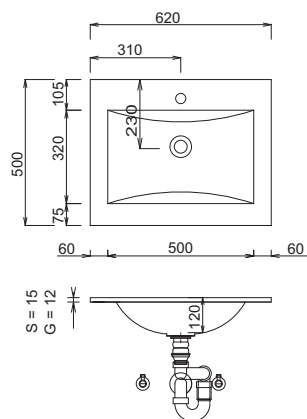

WMS / SWG 7120

WMS/SWG 5140

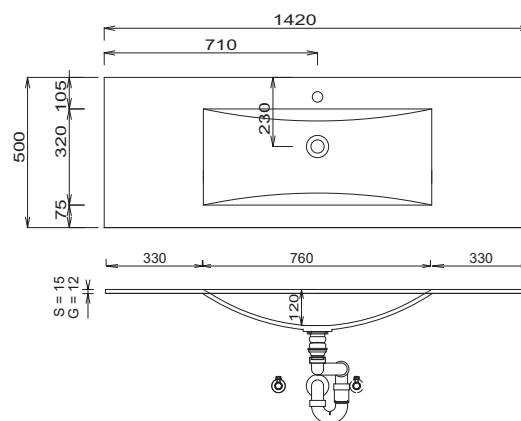
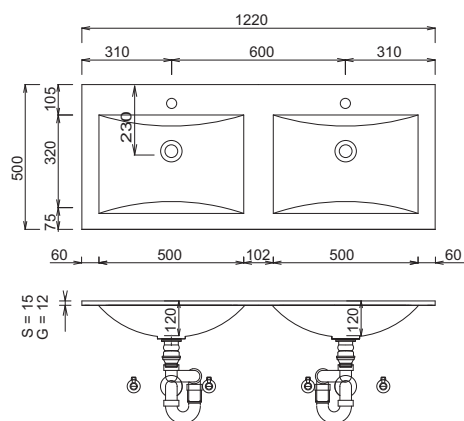

WMS/SWG 514D

WMS/SWG 4060

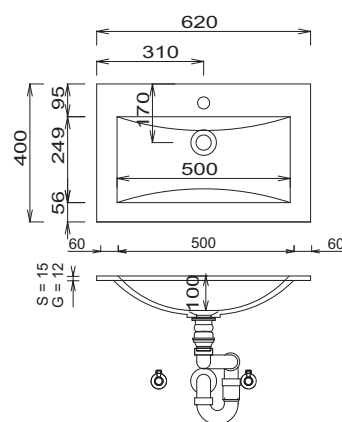
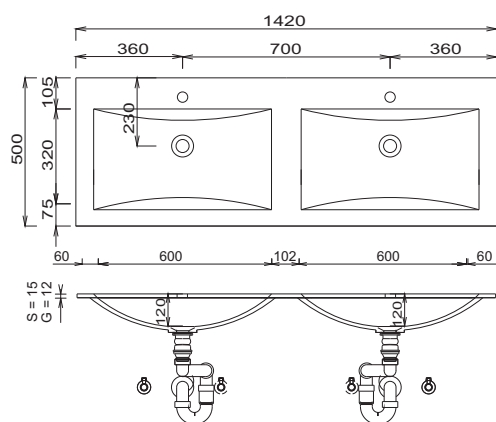

Legenda

- S= Stoneplus umyvadlo
- G= Skleněné umyvadlo
- B= šířka skříňky pod umyvadlo
- A= horní hrana umyvadla
- wb= síla umyvadla
- Y= horní hrana spodní skříňky
- X= poloha připojení odpadní vody

Umyvadla bez upevňovacích konzol jsou pomocí silikonu upevněna na stěnu a boky nábytku!

STONEPLUS:

Teplota užitkové vody nesmí překročit 55 °C. Barvy na vlasy musí být při kontaktu s povrchem během několika vteřin odstraněny, aby nedošlo ke tvoření skvrn.

Tolerance:

Rozměrové tolerance (+/-5 mm) a tolerance nerovnosti (DIN 18202) podléhají obvyklým specifickým tolerancím pro stavební materiály podle DIN 18202.

CONCEPT LINE Life plus – rozměrové náčrtky

WMS/SWG 4090

WMS 4120

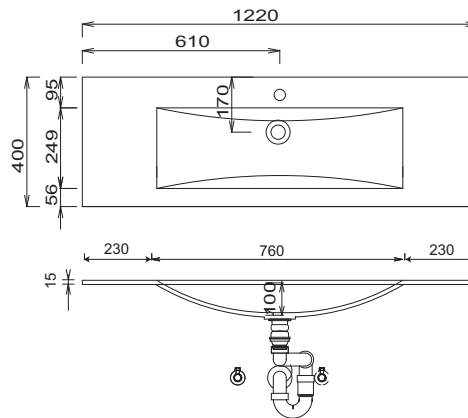
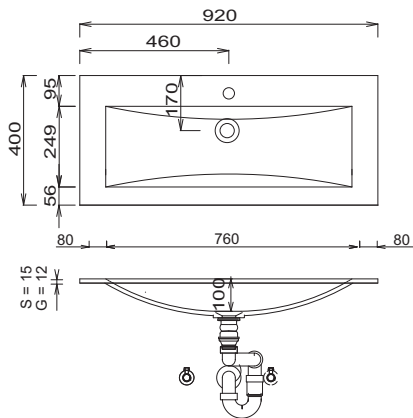

INSTALAČNÍ PŘÍKLADY

Umyvadlo

WMS 5060 61

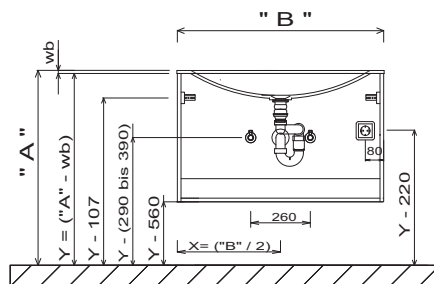
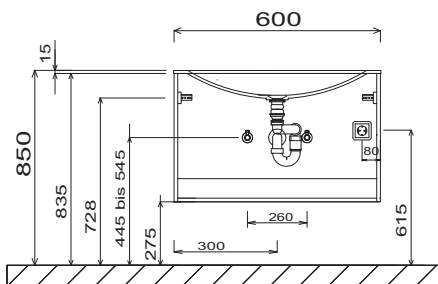

Dvojité umyvadlo 1200 mm

Dvojité umyvadlo 1400 mm

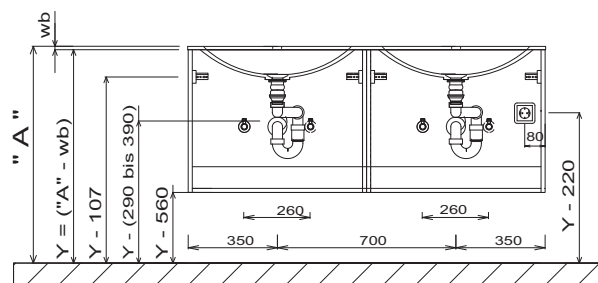
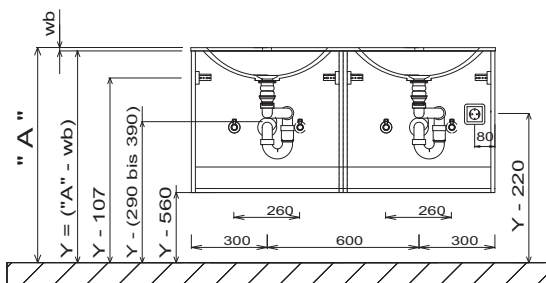

Umyvadla bez upevňovacích konzol jsou pomocí silikonu upevněna na stěnu a boky nábytku!

STONEPLUS:

Teplota užitkové vody nesmí překročit 55 °C. Barvy na vlasy musí být při kontaktu s povrchem během několika vteřin odstraněny, aby nedošlo ke tvoření skvrn.

Tolerance:

Rozměrové tolerance (+/-5 mm) a tolerance nerovnosti (DIN 18202) podléhají obvyklým specifickým tolerancím pro stavební materiály podle DIN 18202.

Legenda

S= Stoneplus umyvadlo

G= Skleněné umyvadlo

B= šířka skříňky pod umyvadlo

A= horní hrana umyvadla

wb= síla umyvadla

Y= horní hrana spodní skříňky

X= poloha připojení odpadní vody

CONCEPT LINE Life plus – rozměrové náčrtky

Elektrické přípojky pro zrcadlové skříňky

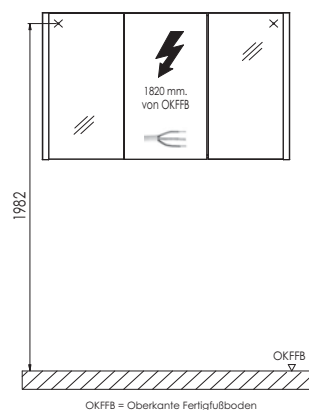

Legenda

S= Stoneplus umyvadlo
G= Skleněné umyvadlo
B= šířka skříňky pod umyvadlo
A= horní hrana umyvadla
wb= síla umyvadla
Y= horní hrana spodní skříňky
X= poloha připojení odpadní vody

Umyvadla bez upevňovacích konzol jsou pomocí silikonu upevněna na stěnu a boky nábytku!

STONEPLUS:

Teplota užitkové vody nesmí překročit 55 °C. Barvy na vlasy musí být při kontaktu s povrchem během několika vteřin odstraněny, aby nedošlo ke tvoření skvrn.

Tolerance:

Rozměrové tolerance (+/-5 mm) a tolerance nerovnosti (DIN 18202) podléhají obvyklým specifickým tolerancím pro stavební materiály podle DIN 18202.

Dodací lhůta: 4-6 týdnů / speciální umyvadla 8 týdnů

Manhattan

Programm 532



Barvy čela

F Přední fóliová část

M Přední strana potažená melaminovou pryskyřicí s hranou ABS



Č. 764 šedý kámen matný



Č. 777 Cosmos šedá mat

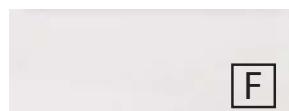

Č. 793 Protěž matná



Č. 891 šedý křemen matný



Č. 893 titan šedý matný



Č. 686 Antracit vysoký lesk



Č. 722 polární bílá, vysoký lesk



Č. 679 Betonová optika



Č. 755 Hacienda černá



Č. 769 Hacienda šedá



Č. 670 Dub Halifax



Č. 680 Dub Charleston



Č. 750 Dub Cardiff



Č. 785 Dub přírodní imitace



Č. 786 Dub lanýžový



Č. 794 Dub písek

Dekory korpusu

* Vysoce lesklý korpus za příplatek



Č. 164
šedý kámen
matný



Č. 177
Cosmos šedá
mat

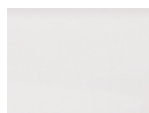

Č. 111
bílá matná



Č. 191
šedý křemen
matný



Č. 193
titan šedý
matný



*Č. 121
Antracit vysoký
lesk

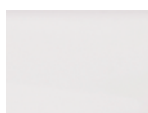

*Č. 161
Bílá, vysoký
lesk



Č. 179
Betonová optika



Č. 155
Hacienda černá



Č. 169
Hacienda šedá



Č. 170
Dub Halifax



Č. 180
Dub Charleston



Č. 150
Dub Cardiff



Č. 185
Dub přírodní
imitace



Č. 186
Dub lanýžový



Č. 194
Dub písek

Barvy umyvadel

Lité nábytkové umyvadlo

STONEPLUS umyvadla

Skleněná nábytková umyvadla



Č. 1
Bílá



Č. 61
bílá



Č. 82
Optiwhite bílá

Varianty úchytek

Standardní úchyt

Volitelná úchytka



Č. 598
lištový úchyt, lesklý chrom



Č. 529
lištový úchyt, lesklý chrom



Č. 538
lištový úchyt alu mat



Č. 539
lištový úchyt, černá matná



Prémiová technika výsuvu a dovírání

Prémiový výsuv s tlumeným dovíráním

Dvířka s integrovaným systémem tlumeného dovírání

Označené položky jsou k dispozici také s následující technikou :

Č. 558

Všechny údaje nezávazné a otevřené. Chyby, omyly a změny vyhrazeny.
2022/2023 - 2,67

Dbejte prosím instrukcí uvedených v záručních a instalačních listech, pokynů pro údržbu a informací získaných při nákupu.

CONCEPT LINE Manhattan - seznam modelů

CONCEPT LINE doplňkové skříňky a příslušenství naleznete v samostatné kapitole

Ceny bez DPH v €

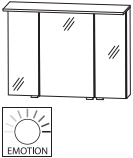
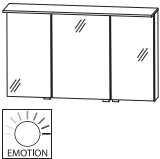
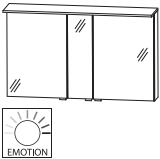
Údaj o hloubce odpovídá hloubce korpusu	Hloubka v mm	Šířka v mm	Výška v mm	Číslo výrobku	Dotaz	Příplatek za vysoce lesklý korpus
 <p>Skříňka se zrcadlem LED 3 dvířka s oboustranným zrcadlem 2 prostřední stěny, 6 skleněných polic 1x LED ploché svítidlo Hloubka: 260 mm 13,2 W / konvertor 30 W 1082 lumenů / 2700 - 6500 Kelvin 1 senzor pro ovládání teplého a studeného světla se 3 úrovněmi stmívání 1 kombinace vypínač / zásuvka Šířky dvířek: 238 mm / 412 mm / 238 mm Tento výrobek obsahuje světelný zdroj energetické třídy: F</p> <p>Volitelné příslušenství LED emotivní osvětlení umyvadla dodatečná dvojitá el. zásuvka</p>	150	900	660	S 2 A 4 3 9 0 9 2		975 24
				P Z 1 1 5 0 9 0 P Z 1 1 3 5 EB		80 43
 <p>Skříňka se zrcadlem LED 3 dvířka s oboustranným zrcadlem 2 prostřední stěny, 6 skleněných polic 1x LED ploché svítidlo Hloubka: 260 mm 17,83 W / konvertor 30 W 1462 lumenů / 2700 - 6500 Kelvin 1 senzor pro ovládání teplého a studeného světla se 3 úrovněmi stmívání 1 kombinace vypínač / zásuvka Šířky dvířek: 388 mm / 412 mm / 388 mm Tento výrobek obsahuje světelný zdroj energetické třídy: F pro řešení s jedním samostatným umyvadlem</p> <p>Volitelné příslušenství LED emotivní osvětlení umyvadla dodatečná dvojitá el. zásuvka</p>	150	1200	660	S 2 A 4 3 1 2 9 2		1151 24
				P Z 1 1 5 0 12 P Z 1 1 3 5 EB		96 43
 <p>Skříňka se zrcadlem LED 3 dvířka s oboustranným zrcadlem 2 prostřední stěny, 6 skleněných polic 1x LED ploché svítidlo Hloubka: 260 mm 17,83 W / konvertor 30 W 1462 lumenů / 2700 - 6500 Kelvin 1 senzor pro ovládání teplého a studeného světla se 3 úrovněmi stmívání 1 kombinace vypínač / zásuvka Šířky dvířek, viz dole: 496 mm / 196 mm / 496 mm Tento výrobek obsahuje světelný zdroj energetické třídy: F pro řešení s dvojitým umyvadlem</p> <p>Volitelné příslušenství LED emotivní osvětlení umyvadla dodatečná dvojitá el. zásuvka</p>	150	1200	660	S 2 A 4 3 1 2 9 3		1151 24
				P Z 1 1 5 0 12 P Z 1 1 3 5 EB		96 43

Podrobné informace o příslušenství k výrobkům naleznete v samostatném přehledu.

CONCEPT LINE Manhattan - seznam modelů

CONCEPT LINE doplňkové skříňky a příslušenství naleznete v samostatné kapitole

Ceny bez DPH v €

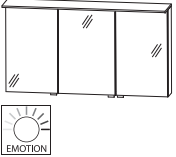
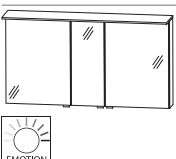
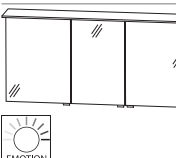







Údaj o hloubce odpovídá hloubce korpusu		Hloubka v mm	Šířka v mm	Výška v mm	Číslo výrobku	Doraz	Příplatek za vyso- ce lesklý korpus	
 <p>Skříňka se zrcadlem LED 3 dvířka s oboustranným zrcadlem 2 prostřední stěny, 6 skleněných polic 1x LED ploché svítidlo Hloubka: 260 mm 20,93 W / konvertor 30 W 1716 lumenů / 2700 - 6500 Kelvin 1 senzor pro ovládání teplého a studeného světla se 3 úrovněmi stmívání 1 kombinace vypínač / zásuvka Šířky dvířek, viz dole: 446 mm / 496 mm / 446 mm Tento výrobek obsahuje světelný zdroj energetické třídy: F pro řešení s jedním samostatným umyvadlem</p> <p>Volitelné příslušenství LED emotivní osvětlení umyvadla dodatečná dvojitá el. zásuvka</p>	150	1400	660	S 2 A 4 3 1 4 9 2		1247	24	
	P Z	1	1	5	0	12	96	
	P Z	1	1	3	5	EB	43	
 <p>Skříňka se zrcadlem LED 3 dvířka s oboustranným zrcadlem 2 prostřední stěny, 6 skleněných polic 1x LED ploché svítidlo Hloubka: 260 mm 20,93 W / konvertor 30 W 1716 lumenů / 2700 - 6500 Kelvin 1 senzor pro ovládání teplého a studeného světla se 3 úrovněmi stmívání 1 kombinace vypínač / zásuvka Šířky dvířek, viz dole: 546 mm / 296 mm / 546 mm Tento výrobek obsahuje světelný zdroj energetické třídy: F pro řešení s dvojitým umyvadlem</p> <p>Volitelné příslušenství LED emotivní osvětlení umyvadla dodatečná dvojitá el. zásuvka</p>	150	1400	660	S 2 A 4 3 1 4 9 3		1247	24	
	P Z	1	1	5	0	12	96	
	P Z	1	1	3	5	EB	43	
 <p>Skříňka se zrcadlem LED 3 dvířka s oboustranným zrcadlem 2 prostřední stěny, 6 skleněných polic 1x LED ploché svítidlo Hloubka: 260 mm 23,92 W / konvertor 30 W 1968 lumenů / 2700 - 6500 Kelvin 1 senzor pro ovládání teplého a studeného světla se 3 úrovněmi stmívání 1 kombinace vypínač / zásuvka Tento výrobek obsahuje světelný zdroj energetické třídy: F Šířky dvířek, viz dole: 546 mm / 496 mm / 546 mm</p> <p>Volitelné příslušenství LED emotivní osvětlení umyvadla dodatečná dvojitá el. zásuvka</p>	150	1600	660	S 2 A 4 3 1 6 9 3		1343	24	
	P Z	1	1	5	0	12	96	
	P Z	1	1	3	5	EB	43	

Podrobné informace o příslušenství k výrobkům naleznete v samostatném přehledu.

CONCEPT LINE Manhattan - seznam modelů

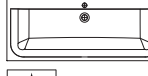
CONCEPT LINE doplňkové skříňky a příslušenství naleznete v samostatné kapitole

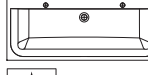
Ceny bez DPH v €

Údaj o hloubce odpovídá hloubce korpusu	Hloubka v mm	Šířka v mm	Výška v mm	Číslo výrobku	Doraz	Příplatek za vyso- ce lesklý korpus
Umyvadla						
  	Nábytkové umyvadlo 900 mm 1 otvor pro armaturu Včetně odtokového a přepadového systému v chromovém provedení kombinovatelné s WUA 3390 E9, WUA 3390 36					
	495	906	18	WMS 9 2 9 E 6 1		499
	495	906	12	WGS 9 2 9 E 8 2		809
	Volitelné příslušenství: Neutrální silikon pro skleněná umyvadla Osvětlovací LED profil 900 mm pohybový senzor pro LED osvětlení Příplatek za umyvadlo bez výřezů pro baterie / 3 otvory (podle náčrtku)*					
				P Z 1 2 3 5		8
				P Z 1 0 6 1	90	294
				P Z 1 1 4 1		53
						120
Osvětlovací LED profil není vhodný pro skleněná umyvadla.						
  	Nábytkové umyvadlo 1200 mm 1 otvor pro armaturu Včetně odtokového a přepadového systému v chromovém provedení kombinovatelné s WUA 3312 E9, WUA 3312 36					
	495	1206	18	WMS 9 2 2 E 6 1		569
	495	1206	12	WGS 9 2 2 E 8 2		999
	Volitelné příslušenství: Neutrální silikon pro skleněná umyvadla Osvětlovací LED profil 1200 mm pohybový senzor pro LED osvětlení Příplatek za umyvadlo bez výřezů pro baterie / 3 otvory (podle náčrtku)*					
				P Z 1 2 3 5		8
				P Z 1 0 6 1	12	310
				P Z 1 1 4 1		53
						120
Osvětlovací LED profil není vhodný pro skleněná umyvadla.						
  	Dvojité umyvadlo 1200 mm 2 otvory pro armaturu vč. systému permanentního odtoku kombinovatelné s WUA 3312 E9, WUA 3312 36 lze kombinovat pouze STONEPLUS s WUA 3312 7					
	495	1206	18	WMS 9 2 2 D 6 1		569
	495	1206	12	WGS 9 2 2 D 8 2		999
	Volitelné příslušenství: Neutrální silikon pro skleněná umyvadla Osvětlovací LED profil 1200 mm pohybový senzor pro LED osvětlení Příplatek za umyvadlo bez výřezů pro baterie / 3 otvory (podle náčrtku)*					
				P Z 1 2 3 5		8
				P Z 1 0 6 1	12	310
				P Z 1 1 4 1		53
						120
Osvětlovací LED profil není vhodný pro skleněná umyvadla.						

Dodací lhůta je 8 týdnů. Cena je za umyvadlo, umyvadlo bez otvoru pro baterii nelze kombinovat s Clou systémem. Nezapomeňte zkontrolovat správnost a úplnost potvrzení objednávky.



CONCEPT LINE Manhattan - seznam modelů

CONCEPT LINE doplňkové skříňky a příslušenství naleznete v samostatné kapitole

Ceny bez DPH v €

Údaj o hloubce odpovídá hloubce korpusu

Umyvadla



	Hloubka v mm	Šířka v mm	Výška v mm	Číslo výrobku	Doraz	Příplatek za vyso- ce lesklý korpus
Nábytkové umyvadlo 1400 mm 1 otvor pro armaturu Včetně odtokového a přepracového systému v chromovém provedení kombinovatelné s WUA 3314 E9, WUA 3314 36						
	495	1406	18	WMS 9 2 4 E 6 1		635
Skleněné umyvadlo, optiwhite bílá						
Volitelné příslušenství: Neutrální silikon pro skleněná umyvadla Osvětlovací LED profil 1400 mm pohybový senzor pro LED osvětlení Příplatek za umyvadlo bez výřezů pro baterie / 3 otvory (podle náčrtku)*						
Osvětlovací LED profil není vhodný pro skleněná umyvadla.						
Dvojité umyvadlo 1400 mm 2 otvory pro armaturu Včetně 2 odtokových a přepracových systémů CLOU v chromovém provedení kombinovatelné s WUA 3314 9, WUA 334D 36						
	495	1406	18	WMS 9 2 4 D 6 1		635
Skleněné umyvadlo, optiwhite bílá						
Volitelné příslušenství: Neutrální silikon pro skleněná umyvadla Osvětlovací LED profil 1400 mm pohybový senzor pro LED osvětlení Příplatek za umyvadlo bez výřezů pro baterie / 3 otvory (podle náčrtku)*						
Osvětlovací LED profil není vhodný pro skleněná umyvadla.						
Dvojité umyvadlo 1600 mm 2 otvory pro armaturu Včetně 2 odtokových a přepracových systémů CLOU v chromovém provedení kombinovatelné s WUA 3316 9, WUA 336D 36						
	495	1606	18	WMS 9 2 6 D 6 1		710
Skleněné umyvadlo, optiwhite bílá						
Volitelné příslušenství: Neutrální silikon pro skleněná umyvadla Osvětlovací LED profil 1600 mm pohybový senzor pro LED osvětlení Příplatek za umyvadlo bez výřezů pro baterie / 3 otvory (podle náčrtku)*						
Osvětlovací LED profil není vhodný pro skleněná umyvadla.						

Dodací lhůta je 8 týdnů. Cena je za umyvadlo, umyvadlo bez otvoru pro baterii nelze kombinovat s Clou systémem. Nezapomeňte zkontrolovat správnost a úplnost potvrzení objednávky.

CONCEPT LINE Manhattan - seznam modelů

CONCEPT LINE doplňkové skříňky a příslušenství naleznete v samostatné kapitole

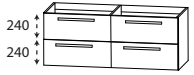
Ceny bez DPH v €

Údaj o hloubce odpovídá hloubce korpusu	Hloubka v mm	Šířka v mm	Výška v mm	Číslo výrobku	Doraz	Příplatek za vysoce lesklý korpus	
Skříňky pod umyvadlo							
 <p>Skříňka pod umyvadlo 1 kovový výsuv s tlumeným dovíráním a výřezem pro sifon 1 kovový výsuv s tlumeným dovíráním a relingem</p>							
	šířky 900 mm	470	900	480	W U A 3 3 9 0 E 9	614	27
	šířky 1200 mm	470	1200	480	W U A 3 3 1 2 E 9	724	27
	šířky 1400 mm	470	1400	480	W U A 3 3 1 4 E 9	798	27
Volitelné příslušenství: Elektrická zásuvka Prostorově úsporná protizápachová zátka odtoku, 40 mm Prostorově úsporná protizápachová zátka odtoku, 32 mm				P Z 1 0 9 5 P Z 1 3 6 7 P Z 1 4 2 3	85 19 27		
 <p>Skříňka pod umyvadlo Skládá se ze 2 prvků 2 kovové výsuvy s tlumeným dovíráním a výřezem pro sifon 2 kovové výsuvy s tlumeným dovíráním a relingem</p>							
	šířky 1200 mm	470	1200	480	W U A 3 3 1 2 7	854	27
	šířky 1400 mm	470	1400	480	W U A 3 3 1 4 9	1004	27
	šířka 1606 mm	470	1600	480	W U A 3 3 1 6 9	1095	27
Volitelné příslušenství: Elektrická zásuvka Prostorově úsporná protizápachová zátka odtoku, 40 mm (objednat 2 kusy) Prostorově úsporná protizápachová zátka odtoku, 32 mm (objednat 2 kusy)				P Z 1 0 9 5 P Z 1 3 6 7 P Z 1 4 2 3	85 19 27		
Skříňky pod umyvadlo Push to open							
 <p>Skříňka pod umyvadlo 1 kovový výsuv s tlumeným dovíráním a výřezem pro sifon 1 kovový výsuv s tlumeným dovíráním a relingem</p>							
	šířky 900 mm	470	900	480	W U A 3 3 9 0 3 6	694	27
	šířky 1200 mm	470	1200	480	W U A 3 3 1 2 3 6	804	27
	šířky 1400 mm	470	1400	480	W U A 3 3 1 4 3 6	878	27
Volitelné příslušenství: Elektrická zásuvka Prostorově úsporná protizápachová zátka odtoku, 40 mm Prostorově úsporná protizápachová zátka odtoku, 32 mm				P Z 1 0 9 5 P Z 1 3 6 7 P Z 1 4 2 3	85 19 27		

Podrobné informace o příslušenství k výrobkům naleznete v samostatném přehledu.

CONCEPT LINE Manhattan - seznam modelů

CONCEPT LINE doplňkové skříňky a příslušenství naleznete v samostatné kapitole

Ceny bez DPH v €

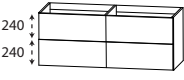
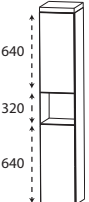
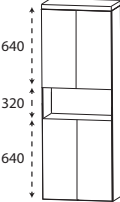
Údaj o hloubce odpovídá hloubce korpusu		Hloubka v mm	Šířka v mm	Výška v mm	Číslo výrobku	Doraz	Příplatek za vyso- ce lesklý korpus
Skříňky pod umyvadlo Push to open							
	Skříňka pod umyvadlo Skládá se ze 2 prvků 2 kovové výsuvy s tlumeným dovíráním a výřezem pro sifon 2 kovové výsuvy s tlumeným dovíráním a relingem						
	šířka 1400 mm	470	1400	480	W U A 3 3 4 D 3 6		1164 27
	šířka 1606 mm	470	1600	480	W U A 3 3 6 D 3 6		1255 27
	Volitelné příslušenství: Elektrická zásuvka Prostorově úsporná protizápachová zátka odtoku, 40 mm (objednat 2 kusy) Prostorově úsporná protizápachová zátka odtoku, 32 mm (objednat 2 kusy)				P Z 1 0 9 5 P Z 1 3 6 7 P Z 1 4 2 3		85 19 27
Vysoké skříňky Push to open							
	Vysoká skříňka 1 otočná dvířka 1 skleněná police (nahore) 1 otevřená police 1 otočná dvířka 1 skleněná police (dole) 1 krycí deska, hloubka 330 mm	300	302	1628	H N A 0 2 3 A 7 P	L/R	374 51
		300	402	1628	H N A 0 2 4 A 7 P	L/R	417 53
	Vysoká skříňka 2 otočná dvířka 1 skleněná police (nahore) 1 otevřená police 2 otočná dvířka 1 skleněná police (dole) 1 krycí deska, hloubka 330 mm	300	602	1628	H N A 0 2 6 A 7 P		603 56

Podrobné informace o příslušenství k výrobkům naleznete v samostatném přehledu.

CONCEPT LINE Manhattan - seznam modelů

CONCEPT LINE doplňkové skříňky a příslušenství naleznete v samostatné kapitole

Ceny bez DPH v €

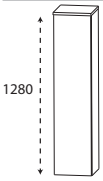
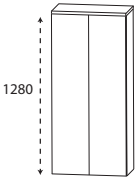
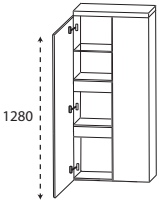
Údaj o hloubce odpovídá hloubce korpusu		Hloubka v mm	Šířka v mm	Výška v mm	Číslo výrobku	Doraz	Příplatek za vyso- ce lesklý korpus	
								
Středová skříňka 1 otočná dvířka 4 skleněné police 1 krycí deska, hloubka 330 mm		300	302	1308	M N A 8 1 3 A 7 P	L/R	296	45
		300	402	1308	M N A 8 1 4 A 7 P	L/R	328	48
		300	602	1308	M N A 8 1 6 A 7 P		462	48
Středová skříňka se vnitřní zásuvky 1 otočná dvířka 1 skleněná police 2 kovové vnitřní zásuvky s tlumeným dovíráním 1 krycí deska, hloubka 330 mm		300	302	1308	M N A 8 4 3 A 7 P	L/R	430	45
		300	402	1308	M N A 8 4 4 A 7 P	L/R	473	48
		300	602	1308	M N A 8 4 6 A 7 P		627	48
Skříňky Highboard 1 otočná dvířka 2 skleněné police 1 krycí deska, hloubka 330 mm		300	302	828	H B A 5 1 3 A 7 P	L/R	208	32
		300	402	828	H B A 5 1 4 A 7 P	L/R	238	35

Podrobné informace o příslušenství k výrobkům naleznete v samostatném přehledu.

CONCEPT LINE Manhattan - seznam modelů

CONCEPT LINE doplňkové skříňky a příslušenství naleznete v samostatné kapitole

Ceny bez DPH v €

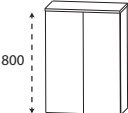
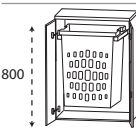
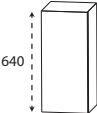
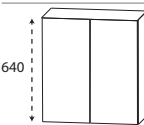
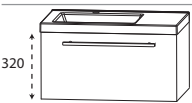
Údaj o hloubce odpovídá hloubce korpusu		Hloubka v mm	Šířka v mm	Výška v mm	Číslo výrobku	Doraz	Příplatek za vyso- ce lesklý korpus
Skříňky Highboard Push to open							
	Skříňky Highboard 2 otočná dvířka 2 skleněné police 1 krycí deska, hloubka 330 mm	300	602	828	H B A 5 1 6 A 7 P		331 35
	Komoda s výsuvným košem na prádlo 2 otočná dvířka 1 výsuvný koš na prádlo - 1 plastová vložka v barvě hliníku Objem koše : 40 litrů 1 krycí deska, hloubka 330 mm	300	602	828	H B A 5 1 6 A W P		465 35
Horní skříňky Push to open							
	Horní skříňka 1 otočná dvířka 1 skleněná police	150	300	640	O G A 4 1 3 0 7 P	L/R	128 24
		150	400	640	O G A 4 1 4 0 7 P	L/R	150 24
	Horní skříňka 2 otočná dvířka 1 skleněná police	150	600	640	O G A 4 1 6 0 7 P		224 24
Set KOUPELNA PRO HOSTY minimální hloubka							
 Minimální hloubka	Skládá se z: Skříňka pod umyvadlo 600 mm 1 kovový výsuv s tlumeným dovíráním Nábytkové umyvadlo z litého mramoru Bílé Odkládací plocha vpravo včetně neuzavíratelného odpadního systému Volitelné příslušenství Prostorově nenáročný protizápachový uzávěr odtoku, 32 mm Příplatek za umyvadlo bez výřezů pro baterie / 3 otvory (podle náčrtku)*	350	606	345	S E T F G 6 0 0 4		539 16
					P Z 1 4 0 7		32 120

* Cena se rozumí za jednu skříňku pod umyvadlo. Pokud máte výřez pro sifon, připojte prosím náčrt. Nezapomeňte zkontrolovat správnost a úplnost potvrzení objednávky.

CONCEPT LINE Manhattan - Příklady plánování

Ceny bez DPH v €

MHM-0190-7			
1	Zrcadlová skříňka	S 2 A 4 3 9 0 9 2	975
1	Skříňka pod umyvadlo	W U A 3 3 9 0 E 9	614
1	STONEPLUS - umyvadlo	W M S 9 2 9 E 6 1	499
			Součet 2088
M H G 8 2 9 0 4	WGS 929E 82 sklo optiwhite místo Stoneplus	Součet	2398
Příplatek za vysoce lesklý korpus			51

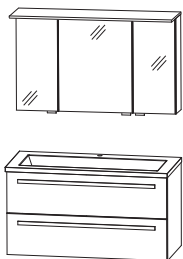

Šířka 900 mm

MHM-0112-7E			
1	Zrcadlová skříňka	S 2 A 4 3 1 2 9 2	1151
1	Skříňka pod umyvadlo	W U A 3 3 1 2 E 9	724
1	STONEPLUS - umyvadlo	W M S 9 2 2 E 6 1	569
			Součet 2444
M H G 8 2 1 2 4 E	WGS 922E 82 sklo optiwhite místo Stoneplus	Součet	2874
Příplatek za vysoce lesklý korpus			51

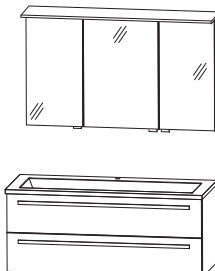

Šířka 1200 mm

MHM-0114-7			
1	Zrcadlová skříňka	S 2 A 4 3 1 4 9 3	1247
1	Skříňka pod umyvadlo	W U A 3 3 1 4 9	1004
1	STONEPLUS - umyvadlo	W M S 9 2 4 D 6 1	635
			Součet 2886
M H G 8 2 1 4 4	WGS 924D 82 sklo optiwhite místo Stoneplus	Součet	3541
Příplatek za vysoce lesklý korpus			51

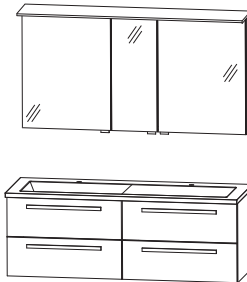

Šířka 1400 mm

MHM-0116-7			
1	Zrcadlová skříňka	S 2 A 4 3 1 6 9 3	1343
1	Skříňka pod umyvadlo	W U A 3 3 1 6 9	1095
1	STONEPLUS - umyvadlo	W M S 9 2 6 D 6 1	710
			Součet 3148
M H G 8 2 1 6 4	WGS 926D 82 sklo optiwhite místo Stoneplus	Součet	3861
Příplatek za vysoce lesklý korpus			51

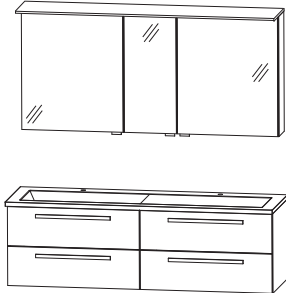

Šířka 1600 mm

Podrobné informace o prostorově úsporných protizápachových zátkách odtoku naleznete v samostatném přehledu příslušenství.

CONCEPT LINE Manhattan - rozměrové náčrty

WMS/ WGS 929E

WMS/ WGS 922E

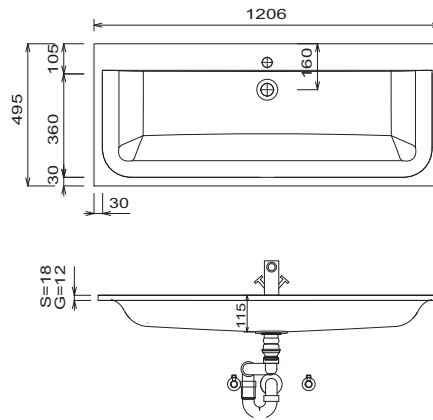
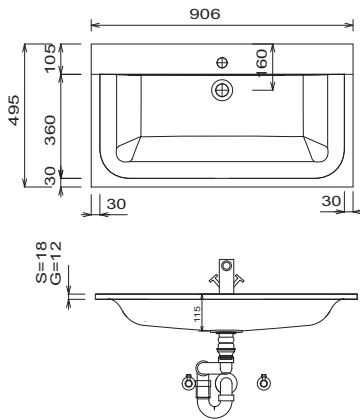

WMS/ WGS 922D

WMS/ WGS 922D

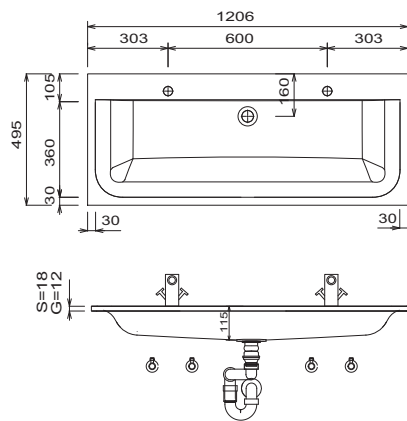
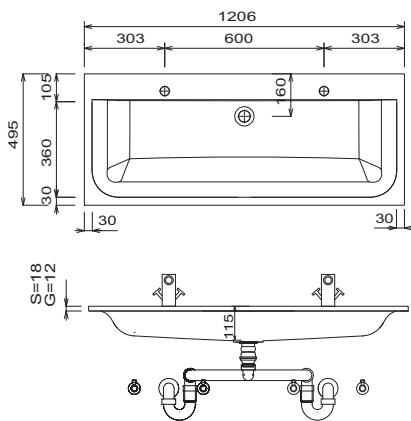

WMS/ WGS 924E

WMS/ WGS 924D

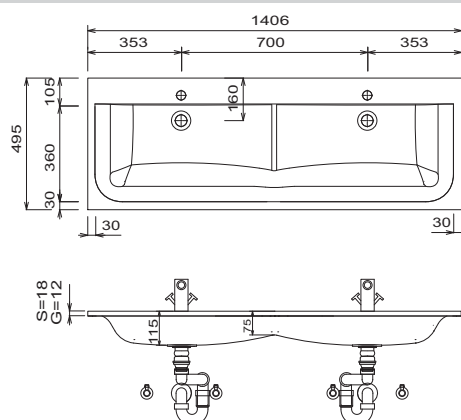
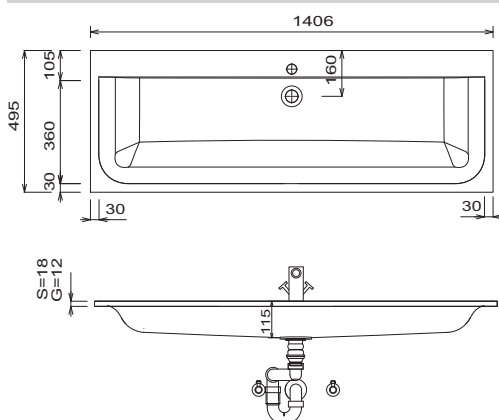

Umyvadla bez upevňovacích konzol jsou pomocí silikonu upevněna na stěnu a boky nábytku!

Litý materiál:

Teplota užitkové vody nesmí překročit 55 °C. Barvy na vlasy musí být při kontaktu s povrchem během několika vteřin odstraněny, aby nedošlo ke tvoření skvrn.

Tolerance:

Rozměrové tolerance (+/-5 mm) a tolerance rovinnosti (DIN 18202) podléhají obvyklým specifickým tolerancím pro stavební materiály podle DIN 18202.

Legenda

S= Stoneplus umyvadlo

G= Skleněné umyvadlo

B= šířka skříňky pod umyvadlo

A= horní hrana umyvadla

wb= síla umyvadla

Y= horní hrana spodní skříňky

X= poloha připojení odpadní vody

CONCEPT LINE Manhattan - rozměrové náčrty

WMS/ WGS 926D

SET FG60 04

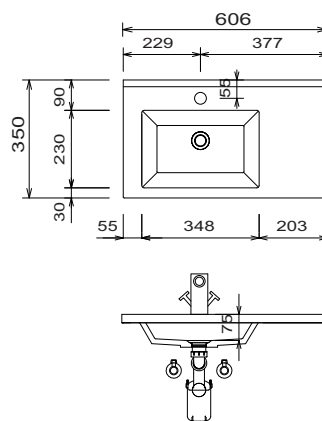
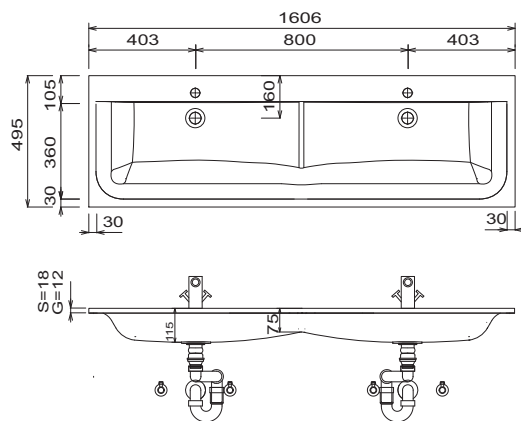

INSTALAČNÍ PŘÍKLADY WMS 929E

Umyvadlo

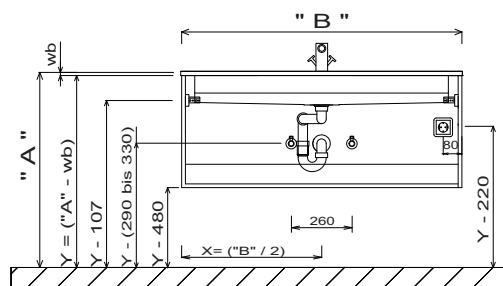
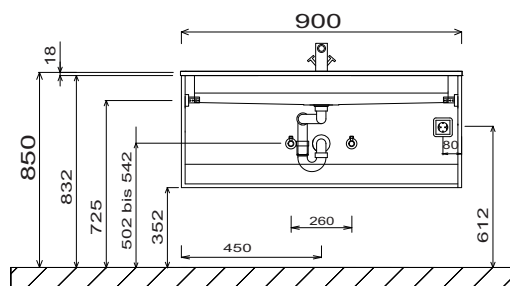

Dvojité umyvadlo WMS/ WGS 922D

Dvojité umyvadlo WMS/ WGS 922D

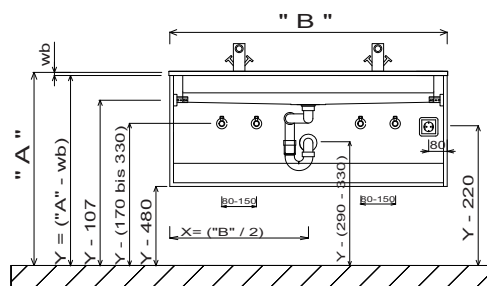
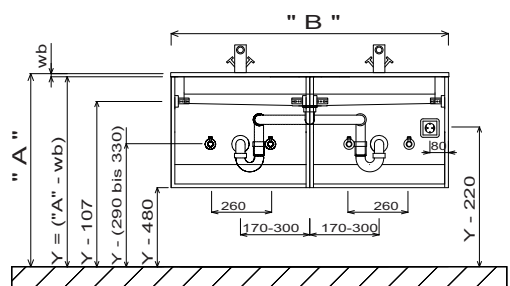

Legenda

- S= Stoneplus umyvadlo
- G= Skleněné umyvadlo
- B= šířka skříňky pod umyvadlo
- A= horní hrana umyvadla
- wb= síla umyvadla
- Y= horní hrana spodní skříňky
- X= poloha připojení odpadní vody

Umyvadla bez upevňovacích konzol jsou pomocí silikonu upevněna na stěnu a boky nábytku!

Litý materiál:

Teplota užitkové vody nesmí překročit 55 °C. Barvy na vlasy musí být při kontaktu s povrchem během několika vteřin odstraněny, aby nedošlo ke tvoření skvrn.

Tolerance:

Rozměrové tolerance (+/-5 mm) a tolerance rovinnosti (DIN 18202) podléhají obvyklým specifickým tolerancím pro stavební materiály podle DIN 18202.

CONCEPT LINE Manhattan - rozměrové náčrty

Dvojité umyvadlo

KOUBEKNA PRO HOSTY

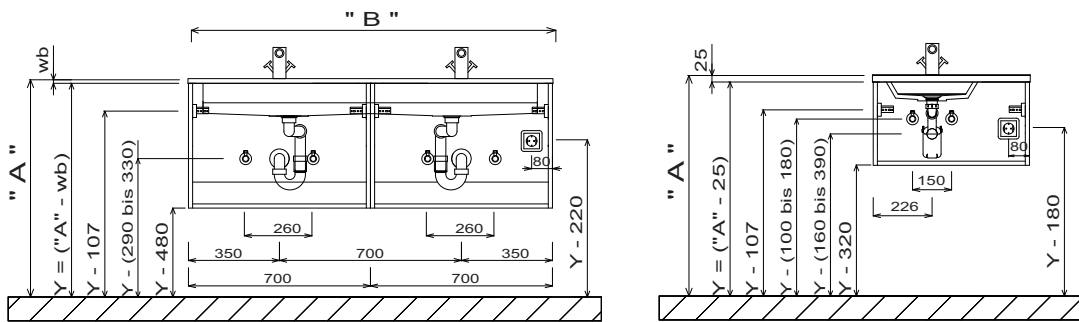

Elektrické přípojky pro zrcadlovou skříňku

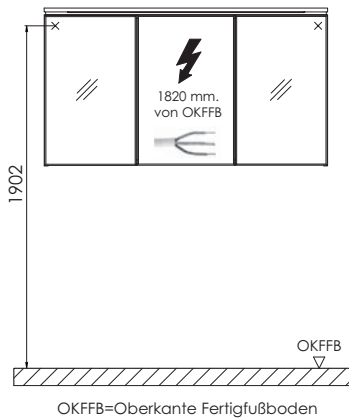

OKFFB=Oberkante Fertigfußboden

Umyvadla bez upevňovacích konzol jsou pomocí silikonu upevněna na stěnu a boky nábytku!

Litý materiál:

Teplota užitkové vody nesmí překročit 55 °C. Barvy na vlasy musí být při kontaktu s povrchem během několika vteřin odstraněny, aby nedošlo ke tvoření skvrn.

Tolerance:

Rozměrové tolerance (+/-5 mm) a tolerance rovinnosti (DIN 18202) podléhají obvyklým specifickým tolerancím pro stavební materiály podle DIN 18202.

Legenda

- S= Stoneplus umyvadlo
- G= Skleněné umyvadlo
- B= šířka skříňky pod umyvadlo
- A= horní hrana umyvadla
- wb= síla umyvadla
- Y= horní hrana spodní skříňky
- X= poloha připojení odpadní vody



Barvy čela

F Přední fóliová část

M Přední strana potažená melaminovou pryskyřicí s hranou ABS



Č. 764 šedý kámen matný



Č. 777 Cosmos šedá mat



Č. 793 Protěž matná



Č. 891 šedý křemen matný



Č. 893 titan šedý matný



Č. 686 Antracit vysoký lesk



Č. 722 polární bílá, vysoký lesk



Č. 679 Betonová optika



Č. 755 Hacienda černá



Č. 769 Hacienda šedá



Č. 670 Dub Halifax



Č. 680 Dub Charleston



Č. 750 Dub Cardiff



Č. 785 Dub přírodní imitace



Č. 786 Dub lanýžový



Č. 794 Dub písek

Dekory korpusu

* Vysoce lesklý korpus za příplatek



Č. 164
šedý kámen
matný



Č. 177
Cosmos šedá
mat



Č. 111
bílá matná



Č. 191
šedý křemen
matný



Č. 193
titan šedý
matný



*Č. 121
Antracit vyso-
ký lesk

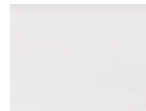

*Č. 161
Bílá, vysoký
lesk



Č. 179
Betonová optika



Č. 155
Hacienda černá



Č. 169
Hacienda šedá



Č. 170
Dub Halifax



Č. 180
Dub Charleston



Č. 150
Dub Cardiff



Č. 185
Dub přírodní
imitace



Č. 186
Dub lanýžový



Č. 194
Dub písek

Varianty úchytek

Standardní úchyt



Č. 522 tyčový úchyt, chrom

Volitelná úchytky



Č. 529
lišťový úchyt, lesklý chrom



Č. 538
lišťový úchyt alu mat



Č. 539
lišťový úchyt, černá matná



Prémiová technika výsuvu a dovírání

Prémiový výsuv s tlumeným dovíráním

Dvířka s integrovaným systémem tlumeného dovírání

Modely umyvadel

LAGUNA

BADWELTEN



Valencia
660/860/960/1060/1260 EWT/DWT

Č. 1 4
Bílá



Squared
620/810/1020 EWT/DWT + 1220 EWT/DWT + 1220 DWT

Č. 1
Bílá
k dispozici také bez otvoru
pro baterii



Till
620/810/1020 EWT/DWT + 1220 DWT

Č. 1
Bílá



K-Line
710/1010/1210 EWT/DWT

Č. 1
Bílá

■ GEBERIT



iCon
600/750/900/1200 DWT
Č. 1
Bílá



iCon 530
Č. 1
Bílá



Subway 2.0
650/800/1000/1300 EWT/DWT
Č. 1 Bílá
Č. 21 bílá CeramicPlus



Všechny údaje nezávazné a otevřené. Chyby, omyly a změny vyhrazeny.
2022/2023 - 2,67

Dbejte prosím instrukcí uvedených v záručních a instalačních listech, pokynů pro údržbu a informací získaných při nákupu.

CONCEPT LINE Magic – seznam typů

CONCEPT LINE doplňkové skříňky a příslušenství naleznete v samostatné kapitole

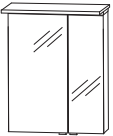
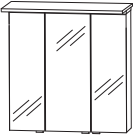
Ceny bez DPH v €



Údaj o hloubce odpovídá hloubce korpusu		Hloubka v mm	Šířka v mm	Výška v mm	Číslo výrobku	Doraz	Příplatek za vyso- ce lesklý korpus
 <p>Obr.= vlevo Variabilní orientace dveří vlevo/vpravo</p>		150	600	680	S 2 A 4 3 6 0 4 9	L/R	643 24
<p>Zrcadlová skříňka LED 2 dvířka s oboustranným zrcadlem 2 skleněné police 1 kombinace vypínač / zásuvka 1 LED osvětlovací římsa 6,3 W / konvertor 15 W 549 lumenů / 6000 Kelvin 1 dělicí příčka Šířky dvířek: 396 mm / 196 mm Tento výrobek obsahuje světelný zdroj energetické třídy: G</p> <p>Volitelné příslušenství LED osvětlení umyvadla dodatečná dvojitá el. zásuvka</p>					P Z 1 0 6 3 6 0 P Z 1 1 3 5 EB		53 43
		150	750	680	S 2 A 4 3 7 5 4 9		772 24
<p>Zrcadlová skříňka LED 3 dvířka s oboustranným zrcadlem 2 prostřední stěny 6 skleněných polic 1 kombinace vypínač / zásuvka 1 LED osvětlovací římsa 11,4 W / konvertor 15 W 989 lumenů / 6000 Kelvin 1 dělicí příčka Šířky dvířek: 238 mm / 262 mm / 238 mm Tento výrobek obsahuje světelný zdroj energetické třídy: G</p> <p>Volitelné příslušenství LED osvětlení umyvadla dodatečná dvojitá el. zásuvka</p>					P Z 1 0 6 3 6 0 P Z 1 1 3 5 EB		53 43
		150	800	680	S 2 A 4 3 8 0 4 9		790 27
<p>Zrcadlová skříňka LED 3 dvířka s oboustranným zrcadlem 2 prostřední stěny 6 skleněných polic 1 kombinace vypínač / zásuvka 1 LED osvětlovací římsa 11,4 W / konvertor 15 W 989 lumenů / 6000 Kelvin 1 dělicí příčka Šířky dvířek: 196 mm / 396 mm / 196 mm Tento výrobek obsahuje světelný zdroj energetické třídy: G</p> <p>Volitelné příslušenství LED osvětlení umyvadla dodatečná dvojitá el. zásuvka</p>					P Z 1 0 6 3 6 0 P Z 1 1 3 5 EB		53 43

Podrobné informace o příslušenství k výrobkům naleznete v samostatném přehledu.

CONCEPT LINE Magic – seznam typů

CONCEPT LINE doplňkové skříňky a příslušenství naleznete v samostatné kapitole

Ceny bez DPH v €

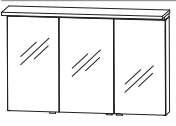
Údaj o hloubce odpovídá hloubce korpusu		Hloubka v mm	Šířka v mm	Výška v mm	Číslo výrobku				Doraz	Příplatek za vyso- ce lesklý korpus						
Zrcadlové skříňky																
	<p>Zrcadlová skříňka LED 3 dvířka s oboustranným zrcadlem 2 prostřední stěny 6 skleněných polic 1 kombinace vypínač / zásuvka 1 LED osvětlovací římsa 11,4 W / konvertor 30 W 989 lumenů / 6000 Kelvin 1 dělicí příčka Šířky dvířek: 238 mm / 412 mm / 238 mm Tento výrobek obsahuje světelný zdroj energetické třídy: G</p> <p>Volitelné příslušenství LED osvětlení umyvadla dodatečná dvojitá el. zásuvka</p>	150	900	680	S	2	A	4	3	9	0	4	9		844	27
					PZ	1	0	6	3	90					67	
					PZ	1	1	3	5	EB					43	
	<p>Zrcadlová skříňka LED 3 dvířka s oboustranným zrcadlem 2 prostřední stěny 6 skleněných polic 1 kombinace vypínač / zásuvka 1 LED osvětlovací římsa 11,4 W / konvertor 15 W 989 lumenů / 6000 Kelvin 1 dělicí příčka Šířky dvířek: 296 mm / 396 mm / 296 mm Tento výrobek obsahuje světelný zdroj energetické třídy: G</p> <p>Volitelné příslušenství LED osvětlení umyvadla dodatečná dvojitá el. zásuvka</p>	150	1000	680	S	2	A	4	3	1	0	4	9		865	27
					PZ	1	0	6	3	90					67	
					PZ	1	1	3	5	EB					43	
	<p>Zrcadlová skříňka LED 3 dvířka s oboustranným zrcadlem 2 prostřední stěny 6 skleněných polic 1 kombinace vypínač / zásuvka 1 LED osvětlovací římsa 16,4 W / konvertor 30 W 1422 lumenů / 6000 Kelvin 1 dělicí příčka Šířky dvířek: 388 mm / 412 mm / 388 mm Tento výrobek obsahuje světelný zdroj energetické třídy: G</p> <p>Volitelné příslušenství LED osvětlení umyvadla dodatečná dvojitá el. zásuvka</p>	150	1200	680	S	2	A	4	3	1	2	4	9		964	29
					PZ	1	0	6	3	12					80	
					PZ	1	1	3	5	EB					43	

Podrobné informace o příslušenství k výrobkům naleznete v samostatném přehledu.





CONCEPT LINE Magic – seznam typů

CONCEPT LINE doplňkové skříňky a příslušenství naleznete v samostatné kapitole

Ceny bez DPH v €

Údaj o hloubce odpovídá hloubce korpusu

Set LAGUNA Valencia:

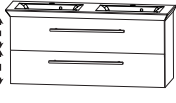
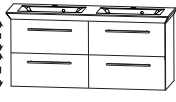
		Číslo výrobku			Doraz	Příplatek za vysoce lesklý korpus	
 <p>Valencia 660 Laguna Badwelten</p>	<p>Valencia 660, WTM 4906 1 Spodní skříňka pro umyvadlo, WUA 3760 49</p> <p>Umyvadlo s přepadovým otvorem</p> <p>Volitelné příslušenství: Elektrická zásuvka</p>	bílá	SET	KL60	1	772	27
			PZ	1095		85	
 <p>Valencia 860 Laguna Badwelten</p>	<p>Valencia 860, WTM 4908 1 Spodní skříňka pro umyvadlo, WUA 3780 49</p> <p>Umyvadlo s přepadovým otvorem</p> <p>Volitelné příslušenství: Elektrická zásuvka</p>	bílá	SET	KL80	1	1028	27
			PZ	1095		85	
 <p>Valencia 960 Laguna Badwelten</p>	<p>Valencia 960, WTM 4909 1 Spodní skříňka pro umyvadlo, WUA 3790 49</p> <p>Umyvadlo s přepadovým otvorem</p> <p>Volitelné příslušenství: Elektrická zásuvka</p>	bílá	SET	KL90	1	1143	27
			PZ	1095		85	
 <p>Valencia 1060 Laguna Badwelten</p>	<p>Valencia 1060, WTM 4910 1 Spodní skříňka pro umyvadlo, WUA 3710 49</p> <p>Umyvadlo s přepadovým otvorem</p> <p>Volitelné příslušenství: Elektrická zásuvka</p>	bílá	SET	KL10	1	1242	27
			PZ	1095		85	
 <p>Valencia 1260 Samostatné umyvadlo Laguna Badwelten</p>	<p>Valencia 1260, WTM 4912 1 Spodní skříňka pro umyvadlo, WUA 3712 49</p> <p>Umyvadlo s přepadovým otvorem</p> <p>Volitelné příslušenství: Elektrická zásuvka</p>	bílá	SET	KL12	1	1434	27
			PZ	1095		85	
 <p>Valencia 1260 Dvojité umyvadlo Laguna Badwelten</p>	<p>Valencia 1260, WTM 492D 1 Spodní skříňka pro umyvadlo, WUA 37D2 49</p> <p>Umyvadlo s přepadovým otvorem</p> <p>Volitelné příslušenství: Elektrická zásuvka</p>	bílá	SET	KL12	D1	1578	27
			PZ	1095		85	
 <p>Valencia 1260 Dvojité umyvadlo Laguna Badwelten</p>	<p>Valencia 1260, WTM 492D 1 Spodní skříňka pro umyvadlo, 2x WUA 3760 49</p> <p>Umyvadlo s přepadovým otvorem</p> <p>Volitelné příslušenství: Elektrická zásuvka</p>	bílá	SET	KL2D	1	1808	27
			PZ	1095		85	

Podrobné informace o prostorově úsporných protizápachových zátkách odtoku naleznete v samostatném přehledu příslušenství. Na základě kolísajících dodacích dob výrobců keramiky, prosíme, abyste potvrzený dodací termín na potvrzení zakázky sladili s vaším požadovaným termínem.

CONCEPT LINE Magic – seznam typů

CONCEPT LINE doplňkové skříňky a příslušenství naleznete v samostatné kapitole

Ceny bez DPH v €

Údaj o hloubce odpovídá hloubce korpusu

Sets LAGUNA Squared:

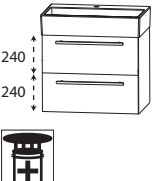
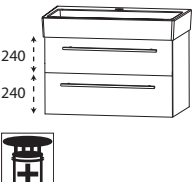
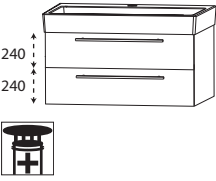
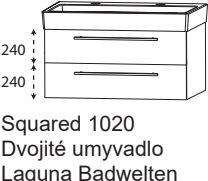
		Číslo výrobku	Doraz	Příplatek za výsoce lesklý korpus
 <p>Squared 620 Laguna Badwelten</p>	Squared 620 Bílé Spodní skříňka pro umyvadlo, WUA 3360 33 bez přepadu vč. systému permanentního odtoku			
	Set s 1 otvorem pro armaturu	SET SQ6001	1047	27
	Set bez otvoru pro armatury* Volitelné příslušenství: Elektrická zásuvka Odpadní a přepadový systém CLOU	SET SQ6003 PZ 1095 PZ 1109 1	1047 85 77	27
 <p>Squared 810 Laguna Badwelten</p>	Squared 810 Bílé Spodní skříňka pro umyvadlo, WUA 3380 33 bez přepadu vč. systému permanentního odtoku			
	Set s 1 otvorem pro armaturu	SET SQ8001	1330	27
	Set bez otvoru pro armatury* Volitelné příslušenství: Elektrická zásuvka Odpadní a přepadový systém CLOU	SET SQ8003 PZ 1095 PZ 1109 1	1330 85 77	27
 <p>Squared 1020 Samostatné umyvadlo Laguna Badwelten</p>	Squared 1020 Bílé Spodní skříňka pro umyvadlo, WUA 3310 33 bez přepadu vč. systému permanentního odtoku			
	Set s 1 otvorem pro armaturu	SET SQ1001	1570	27
	uSet bez otvoru pro armatury* Volitelné příslušenství: Elektrická zásuvka Odpadní a přepadový systém CLOU	SET SQ1003 PZ 1095 PZ 1109 1	1570 85 77	27
 <p>Squared 1020 Dvojité umyvadlo Laguna Badwelten</p>	Squared 1020 Dvojitmyvadlo Bílé Spodní skříňka pro umyvadlo, WUA 3310 33 bez přepadu vč. systému permanentního odtoku			
	Set s 2 otvory pro armatury	SET SQ10D1	1570	27
	Set bez otvorů pro armatury* Volitelné příslušenství: Elektrická zásuvka	SET SQ1003 PZ 1095	1570 85	27

* Dodací lhůta je 10 týdnů. Umyvadlo není kompatibilní s volitelným Clou systémem.

CONCEPT LINE Magic – seznam typů

CONCEPT LINE doplňkové skříňky a příslušenství naleznete v samostatné kapitole

Ceny bez DPH v €

Údaj o hloubce odpovídá hloubce korpusu

Sets LAGUNA Squared:



Squared 1220
Bílé
Spodní skříňka pro umyvadlo, WUA 3312 33
bez přepadu
vč. systému permanentního odtoku



Squared 1220
Samostatné umyvadlo
Laguna Badwelten

Set s 1 otvorem pro armaturu

SET SQ 1 2 0 1 1789 27

Set bez otvoru pro armatury*

SET SQ 1 2 0 3 1789 27

Volitelné příslušenství:
Elektrická zásuvka
Odpadní a přepadový systém CLOU

P Z 1 0 9 5 85
P Z 1 1 0 9 1 77

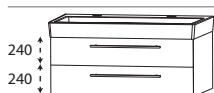

Squared 1220 Dvojité umyvadlo
Bílé
Spodní skříňka pro umyvadlo, WUA 3312 33
bez přepadu
vč. systému permanentního odtoku

Squared 1220
Dvojité umyvadlo
Laguna Badwelten

Set se 2 otvory pro armatury*

SET SQ 1 2 D 2 1789 27

Set bez otvorů pro armatury*

SET SQ 1 2 0 3 1789 27

Volitelné příslušenství
Elektrická zásuvka

P Z 1 0 9 5 85

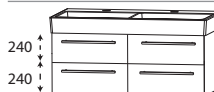

Squared 1220 Dvojité umyvadlo
Bílé
Spodní skříňka pro umyvadlo, 2x WUA 3360 33
bez přepadu
vč. systému permanentního odtoku



Squared 1220
Dvojité umyvadlo
Laguna Badwelten

Set s 2 otvory pro armaturu

SET SQ 1 2 D 1 2051 27

Set bez otvorů pro baterii*

SET SQ 1 2 D 3 2051 27

Volitelné příslušenství:
Elektrická zásuvka
Přepadový a odtokový systém CLOU (objednat 2 kusy)

P Z 1 0 9 5 85
P Z 1 1 0 9 1 77

Sets LAGUNA Till:

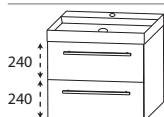

Till 620, WTM 5006 1
Spodní skříňka pro umyvadlo, WUA 3360 33
bez přepadu
vč. systému permanentního odtoku

Till 620
Laguna Badwelten

Volitelné příslušenství:
Elektrická zásuvka

SET T I 6 0 0 1 1047 27

P Z 1 0 9 5 85

* Dodací lhůta je 10 týdnů. Umyvadlo není kompatibilní s volitelným Clou systémem.





CONCEPT LINE Magic – seznam typů

CONCEPT LINE doplňkové skříňky a příslušenství naleznete v samostatné kapitole

Ceny bez DPH v €

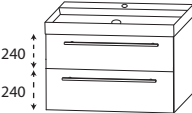
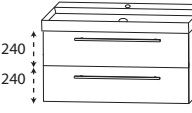
Údaj o hloubce odpovídá hloubce korpusu

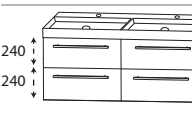
Sets LAGUNA Till:

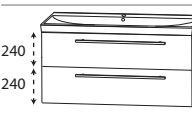
		Číslo výrobku			Doraz	Příplatek za vysoký lesklý korpus
 <p>Till 810 Laguna Badwelten</p>	<p>Till 810, WTM 5008 1 Spodní skříňka pro umyvadlo, WUA 3380 33</p> <p>bez přepadu vč. systému permanentního odtoku</p>	<p>bilá</p>	<p>S E T T I 8 0 0 1</p>		<p>1330</p>	<p>27</p>
	<p>Volitelné příslušenství: Elektrická zásuvka</p>	<p>P Z</p>	<p>1 0 9 5</p>		<p>85</p>	
 <p>Till 1020 Samostatné umyvadlo Laguna Badwelten</p>	<p>Till 1020, WTM 5010 1 Spodní skříňka pro umyvadlo, WUA 3310 33</p> <p>bez přepadu vč. systému permanentního odtoku</p>	<p>bilá</p>	<p>S E T T I 1 0 0 1</p>		<p>1570</p>	<p>27</p>
	<p>Volitelné příslušenství: Elektrická zásuvka</p>	<p>P Z</p>	<p>1 0 9 5</p>		<p>85</p>	
 <p>Till 1020 Dvojité umyvadlo Laguna Badwelten</p>	<p>Till 1020, WTM 5021 1 Spodní skříňka pro umyvadlo, WUA 3310 33</p> <p>s 2 otvory pro armaturu bez přepadu vč. systému permanentního odtoku</p>	<p>bilá</p>	<p>S E T T I 1 0 D 1</p>		<p>1570</p>	<p>27</p>
	<p>Volitelné příslušenství: Elektrická zásuvka</p>	<p>P Z</p>	<p>1 0 9 5</p>		<p>85</p>	
 <p>Till 1220 Dvojité umyvadlo Laguna Badwelten</p>	<p>Till 1220, WTM 502D 1 Spodní skříňka pro umyvadlo, 2x WUA 3360 33</p> <p>bez přepadu vč. systému permanentního odtoku</p>	<p>bilá</p>	<p>S E T T I 1 2 D 1</p>		<p>2051</p>	<p>27</p>
	<p>Volitelné příslušenství: Elektrická zásuvka</p>	<p>P Z</p>	<p>1 0 9 5</p>		<p>85</p>	
Set LAGUNA K-Line:						
 <p>K-Line 710 Laguna Badwelten</p>	<p>K-Line 710, WTM 5107 1 Spodní skříňka pro umyvadlo, WUA 3770 79</p> <p>Umyvadlo s přepadovým otvorem</p>	<p>bilá</p>	<p>S E T K L 7 0 0 2</p>		<p>910</p>	<p>27</p>
	<p>Volitelné příslušenství: Elektrická zásuvka</p>	<p>P Z</p>	<p>1 0 9 5</p>		<p>85</p>	
 <p>K-Line 1010 Laguna Badwelten</p>	<p>K-Line 1010, WTM 5110 1 Spodní skříňka pro umyvadlo, WUA 3710 79</p> <p>Umyvadlo s přepadovým otvorem</p>	<p>bilá</p>	<p>S E T K L 1 0 0 2</p>		<p>1231</p>	<p>27</p>
	<p>Volitelné příslušenství: Elektrická zásuvka</p>	<p>P Z</p>	<p>1 0 9 5</p>		<p>85</p>	

Podrobné informace o prostorově úsporných protizápachových zátkách odtoku naleznete v samostatném přehledu příslušenství. Na základě kolísajících dodacích dob výrobců keramiky, prosíme, abyste potvrzený dodací termín na potvrzení zakázky sladili s vaším požadovaným termínem.



CONCEPT LINE Magic – seznam typů

CONCEPT LINE doplňkové skříňky a příslušenství naleznete v samostatné kapitole

Ceny bez DPH v €

Údaj o hloubce odpovídá hloubce korpusu

Set LAGUNA K-Line:

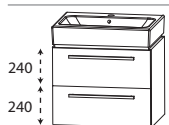
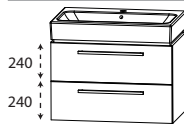
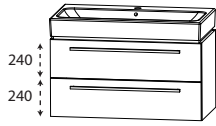
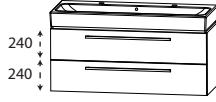
		Číslo výrobku			Doraz	Příplatek za výšku lesklý korpus
 <p>K-Line 1210 Samostatné umyvadlo Laguna Badwelten</p>	<p>K-Line 1210, WTM 5112 1 Spodní skříňka pro umyvadlo, WUA 3712 79</p> <p>Umyvadlo s přepadovým otvorem</p> <p>Volitelné příslušenství: Elektrická zásuvka</p>	bílá	SET	KL1202	1412	27
		PZ	1095	85		
 <p>K-Line 1210 Dvojité umyvadlo Laguna Badwelten</p>	<p>K-Line 1210, WTM 512D 1 Spodní skříňka pro umyvadlo, WUA 372D 79</p> <p>Umyvadlo s přepadovým otvorem</p> <p>Volitelné příslušenství: Elektrická zásuvka</p>	bílá	SET	KL12D2	1535	27
		PZ	1095	85		
 <p>iCon 600 Geberit</p>	<p>iCon 600, WTM 3960 1 Skříňka pod umyvadlo, WUA 376A 11</p> <p>Umyvadlo s přepadovým otvorem</p> <p>Volitelné příslušenství: Elektrická zásuvka</p>	bílá	SET	IC6001	910	27
		PZ	1095	85		
 <p>iCon 750 Geberit</p>	<p>iCon 750, WTM 3975 1 Skříňka pod umyvadlo WUA 377A 11</p> <p>Umyvadlo s přepadovým otvorem</p> <p>Volitelné příslušenství: Elektrická zásuvka</p>	bílá	SET	IC7501	1268	27
		PZ	1095	85		
 <p>iCon 900 Geberit</p>	<p>iCon 900, WTM 399M 1 Skříňka pod umyvadlo WUA 379A 11</p> <p>Umyvadlo s přepadovým otvorem</p> <p>Volitelné příslušenství: Elektrická zásuvka</p>	bílá	SET	IC9001	1578	27
		PZ	1095	85		
 <p>ICON 1200 2 otvory pro armaturu Geberit</p>	<p>iCon 1200, WTM 3922 1 Skříňka pod umyvadlo WUA 371E 11</p> <p>Umyvadlo s přepadovým otvorem</p> <p>U dvou pákových směšovacích baterií s excentrickým ovládním nebo ve spojení s ventilem push-open nepřekračovat průtok max. 7,5 l/min na jednu baterii.</p> <p>Volitelné příslušenství: Elektrická zásuvka</p>	bílá	SET	I21D01	1912	27
		PZ	1095	85		

Podrobné informace o prostorově úsporných protizápachových zátkách odtoku naleznete v samostatném přehledu příslušenství. Na základě kolísajících dodacích dob výrobců keramiky, prosíme, abyste potvrzený dodací termín na potvrzení zakázky sladili s vaším požadovaným termínem.

CONCEPT LINE Magic – seznam typů

CONCEPT LINE doplňkové skříňky a příslušenství naleznete v samostatné kapitole



Ceny bez DPH v €

Údaj o hloubce odpovídá hloubce korpusu

Set GEBERIT iCon:

		Číslo výrobku			Doraz	Příplatek za výsoce lesklý korpus
 <p>ICON 1200 Dvojité umyvadlo Geberit</p>	<p>iCon 1200, WTM 392D 1 Spodní skříňka pro umyvadlo WUA 371A 11</p> <p>Umyvadlo s přepadovým otvorem</p>	bílá	SET I 1 1 D 0 1		2208	27
	<p>Volitelné příslušenství: Elektrická zásuvka</p>		P Z 1 0 9 5		85	
 <p>ICON 1200 Dvojité umyvadlo Geberit</p>	<p>iCon 1200, WTM 392D 1 Skříňka pod umyvadlo, WUA 372A 11</p> <p>Umyvadlo s přepadovým otvorem</p>	bílá	SET I C 2 D 0 1		2438	27
	<p>Volitelné příslušenství: Elektrická zásuvka</p>		P Z 1 0 9 5		85	

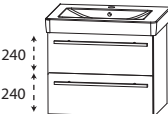
Set V&B Subway 2.0:

 <p>Subway 2.0 650 Villeroy&Boch</p>	<p>Subway 2.0 650, WTM 3606-1, Skříňka pod umyvadlo, WUA 3760 3</p>	bílá	SET S 2 6 5 0 1		836	27
	<p>Subway 2.0 650, WTM 3606-21, Skříňka pod umyvadlo, WUA 3760 3</p> <p>Umyvadlo s přepadovým otvorem</p> <p>Volitelné příslušenství: Elektrická zásuvka</p>	bílé CeramicPlus	SET S 2 6 5 2 1		884	27
 <p>Subway 2.0 800 Villeroy&Boch</p>	<p>Subway 2.0 800, WTM 3608-1, Skříňka pod umyvadlo, WUA 3775 3</p>	bílá	SET S 2 8 0 0 1		1167	27
	<p>Subway 2.0 800, WTM 3608-21, bílá CeramicPlus Skříňka pod umyvadlo, WUA 3775 3</p> <p>Umyvadlo s přepadovým otvorem</p> <p>Volitelné příslušenství: Elektrická zásuvka</p>		SET S 2 8 0 2 1		1290	27
 <p>Subway 2.0 1000 Villeroy&Boch</p>	<p>Subway 2.0 1000, WTM 3610-1, Skříňka pod umyvadlo, WUA 3790 3</p>	bílá	SET S 2 1 0 0 1		1343	27
	<p>Subway 2.0 1000, WTM 3610-21, bílá CeramicPlus Skříňka pod umyvadlo, WUA 3790 3</p> <p>Umyvadlo s přepadovým otvorem</p> <p>Volitelné příslušenství: Elektrická zásuvka</p>		SET S 2 1 0 2 1		1463	27
			P Z 1 0 9 5		85	

Podrobné informace o prostorově úsporných protizápachových zátkách odtoku naleznete v samostatném přehledu příslušenství. Na základě kolísajících dodacích dob výrobců keramiky, prosíme, abyste potvrzený dodací termín na potvrzení zakázky sladili s vašim požadovaným termínem.



CONCEPT LINE Magic – seznam typů

CONCEPT LINE doplňkové skříňky a příslušenství naleznete v samostatné kapitole

Ceny bez DPH v €

Údaj o hloubce odpovídá hloubce korpusu

Set V&B Subway 2.0:

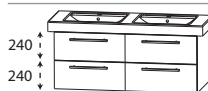
		Číslo výrobku				Doraz	Příplatek za vysoce lesklý korpus
 <p>Subway 2.0 1300 Samostatné umyvadlo Villeroy&Boch</p>	Subway 2.0 1300, WTM 3613 1, Skříňka pod umyvadlo, WUA 3712 E3	bílá	S E T	S 2 1 E	0 1	1594	27
	Subway 2.0 1300, WTM 3613-21 Skříňka pod umyvadlo, WUA 3712 E3	bílé CeramicPlus	S E T	S 2 1 E	2 1	1717	27
Umyvadlo s přepadovým otvorem Volitelné příslušenství: Elektrická zásuvka			P Z	1 0 9 5		85	
 <p>Subway 2.0 1300 Dvojité umyvadlo Villeroy&Boch</p>	Subway 2.0 1300, WTM 3713-1 dvojité, Skříňka pod umyvadlo, WUA 3712 3	bílá	S E T	S 2 1 3	0 1	1770	27
	Subway 2.0 1300, WTM 3713-21 dvojité, Skříňka pod umyvadlo, WUA 3712 3	bílé CeramicPlus	S E T	S 2 1 3	2 1	1896	27
Umyvadlo s přepadovým otvorem Volitelné příslušenství: Elektrická zásuvka			P Z	1 0 9 5		85	
 <p>Subway 2.0 1300 Dvojité umyvadlo Villeroy&Boch</p>	Subway 2.0 1300, WTM 3713-1 dvojité, Skříňka pod umyvadlo, WUA 372D 3	bílá	S E T	S 2 3 D	0 1	2000	27
	Subway 2.0 1300, WTM 3713-21 dvojité, Skříňka pod umyvadlo, WUA 372D 3	bílé CeramicPlus	S E T	S 2 3 D	2 1	2125	27
Umyvadlo s přepadovým otvorem Volitelné příslušenství: Elektrická zásuvka			P Z	1 0 9 5		85	

Podrobné informace o prostorově úsporných protizápachových zátkách odtoku naleznete v samostatném přehledu příslušenství. Na základě kolísajících dodacích dob výrobců keramiky, prosíme, abyste potvrzený dodací termín na potvrzení zakázky sladili s vaším požadovaným termínem.

CONCEPT LINE Magic koupelny pro hosty - seznam modelů

CONCEPT LINE doplňkové skříňky a příslušenství naleznete v samostatné kapitole

Ceny bez DPH v €

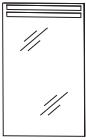
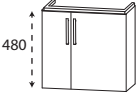
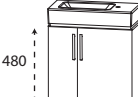
Údaj o hloubce odpovídá hloubce korpusu		Hloubka v mm	Šířka v mm	Výška v mm	Číslo výrobku	Doraz	Příplatek za vyso- ce lesklý korpus
Ploché zrcadlo							
	Ploché zrcadlo, 400 mm Vnější hrany v chromu 2 opískovaná okénka s LED horním osvětlením 4,08 W / konvertor 15 W 367 lumenů / 6500 Kelvin vč. klopného spínače Tento výrobek obsahuje světelný zdroj energetické třídy: F	28	400	800	F S A 5 3 4 0 0 2		310
Skříňky pod umyvadlo 500 mm minimální hloubka							
	Skříňka pod umyvadlo pro iCon 530 2 otočná dvířka 1 úložná deska	280	500	490	W U A 3 0 5 A 1 1		224 19
Minimální hloubka							
Set: Umyvadlo + spodní skříňka 500 mm minimální hloubka							
	iCon 530, WTM 395L 1/WTM 395R 1 bílá Skříňka pod umyvadlo WUA 305A 11	310	530	580	S E T I C 5 3 0 1	L/R	694 19
iCon 530 Geberit Obrázek = vpravo Minimální hloubka							

Podrobné informace o prostorově úsporných protizápachových zátkách odtoku naleznete v samostatném přehledu příslušenství.

CONCEPT LINE Magic – rozměrové náčrty

Valencia 660
Laguna Badwelten

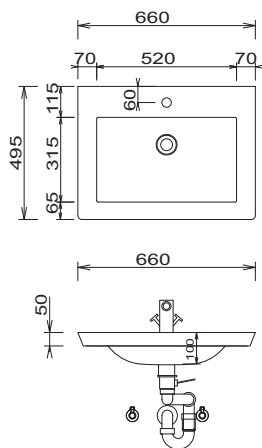

Valencia 860
Laguna Badwelten

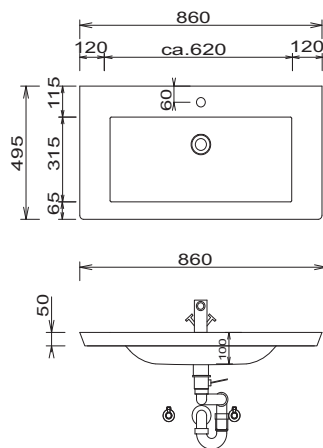

Valencia 960
Laguna Badwelten

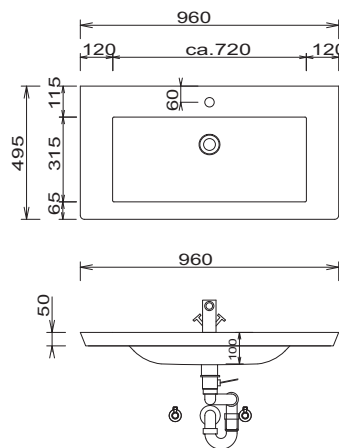

Valencia 1060
Laguna Badwelten

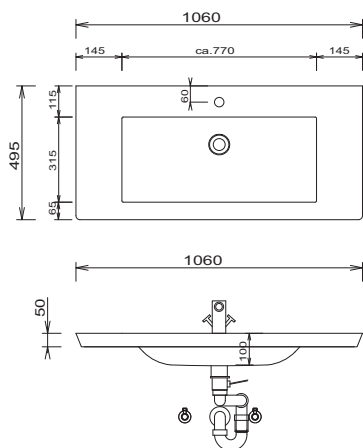

Valencia 1060
Laguna Badwelten

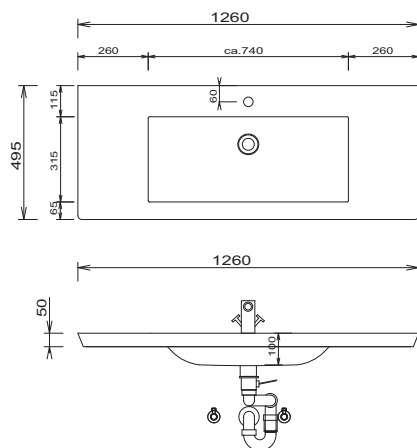

Valencia 1060 Dvojité umyvadlo
Laguna Badwelten

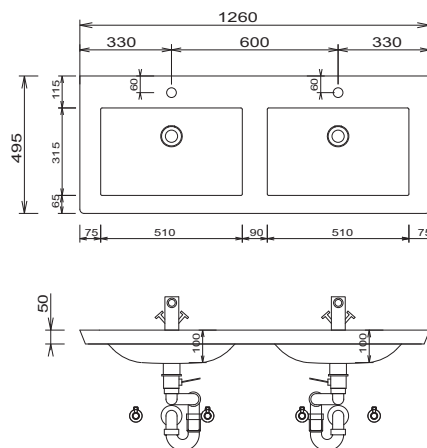

K-Line 710
Laguna Badwelten

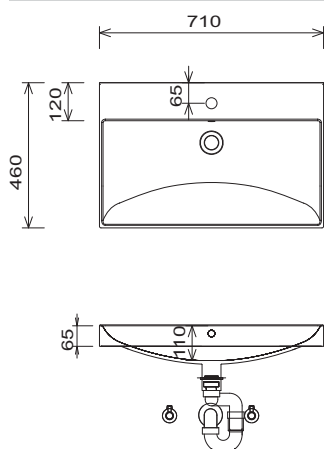

K-Line 1010
Laguna Badwelten

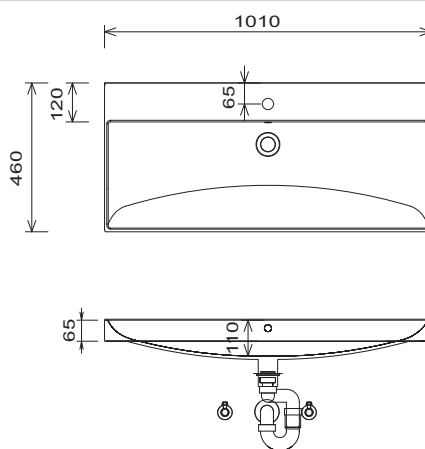

U umyvadel s upevňovacími šrouby musí být vyznačeny rozměry k vrtání na místě, po přiložení umyvadla na spodní skříňku. Musí být našroubovány upevňovací šrouby!
Umyvadla bez upevňovacích konzol jsou pomocí silikonu upevněna na stěnu a boky nábytku!
Tolerance:
Rozměrové tolerance (+/- 5 mm) a tolerance nerovnosti (DIN 18202) podléhají obvyklým specifickým tolerancím pro stavební materiály podle DIN 18202.

Legenda

SB= šířka skříňky podumyvadlo
A= horní hrana umyvadla
wb= síla umyvadla
Y= horní hrana spodní skříňky
X= poloha připojení odpadní vody

CONCEPT LINE Magic – rozměrové náčrty

K-Line 1210
Laguna Badwelten

K-Line 1210 Dvojité umyvadlo
Laguna Badwelten

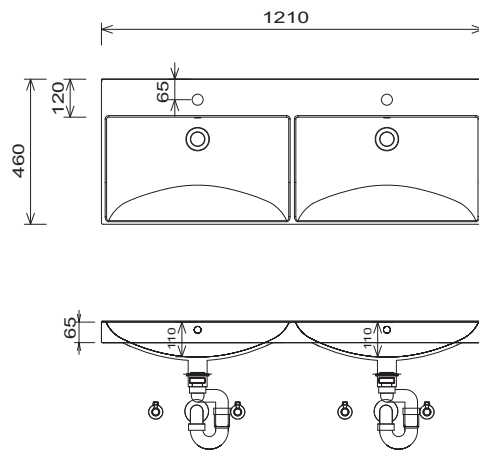
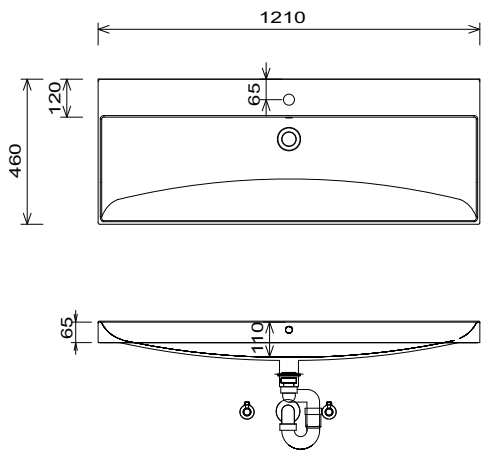

INSTALAČNÍ PŘÍKLADY

Valencia 660

Umyvadlo
Valencia, K-Line

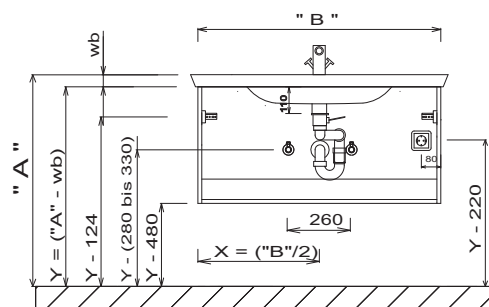
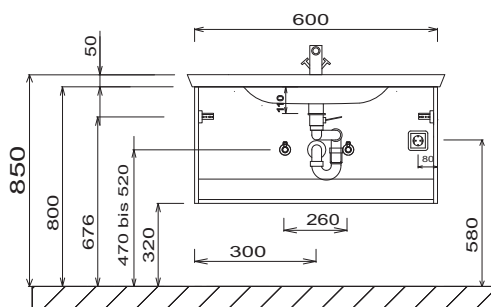

Dvojité umyvadlo
Valencia

Dvojité umyvadlo
Valencia, K-Line

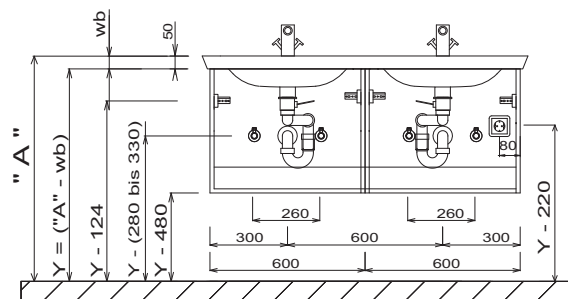
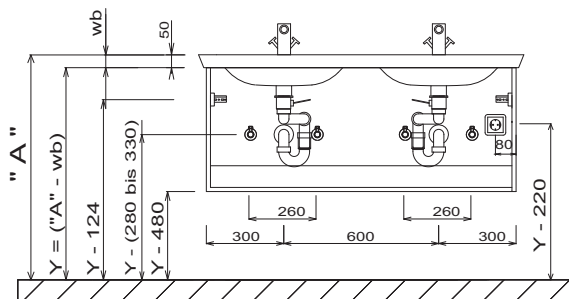

Legenda

SB= šířka skříňky podumyvadlo
A= horní hrana umyvadla
wb= síla umyvadla
Y= horní hrana spodní skříňky
X= poloha připojení odpadní vody

U umyvadel s upevňovacími šrouby musí být vyznačeny rozměry k vrtání na místě, po přiložení umyvadla na spodní skříňku. Musí být našroubovány upevňovací šrouby!
Umyvadla bez upevňovacích konzol jsou pomocí silikonu upevněna na stěnu a boky nábytku!

Tolerance:

Rozměrové tolerance (+/-5 mm) a tolerance nerovnosti (DIN 18202) podléhají obvyklým specifickým tolerancím pro stavební materiály podle DIN 18202.

CONCEPT LINE Magic – rozměrové náčrty

Squared 620
Laguna Badwelten

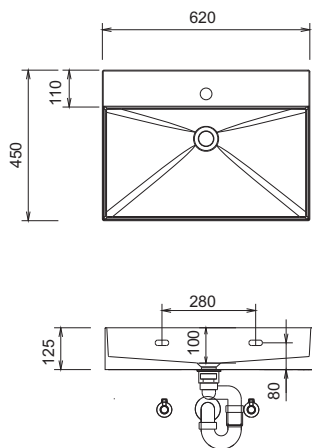

Squared 810
Laguna Badwelten

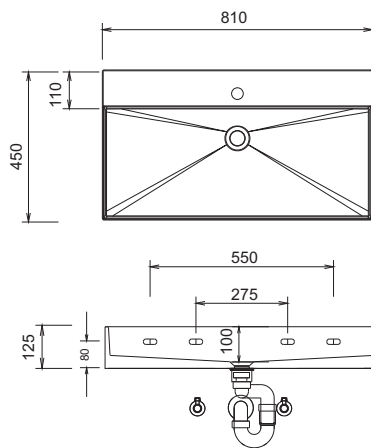

Squared 1020
Laguna Badwelten

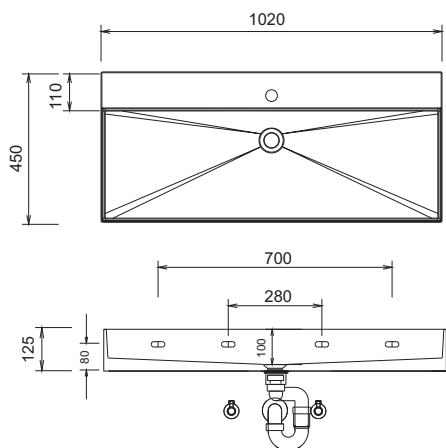

Squared 1020 Dvojité umyvadlo
Laguna Badwelten

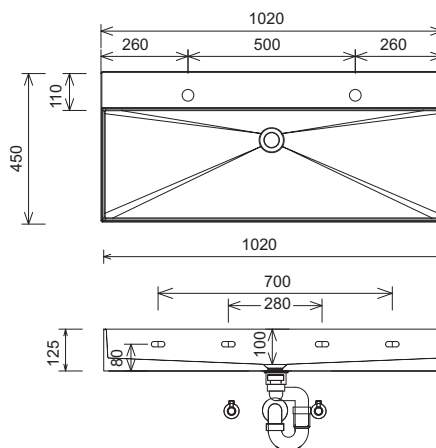

Squared 1220
Laguna Badwelten

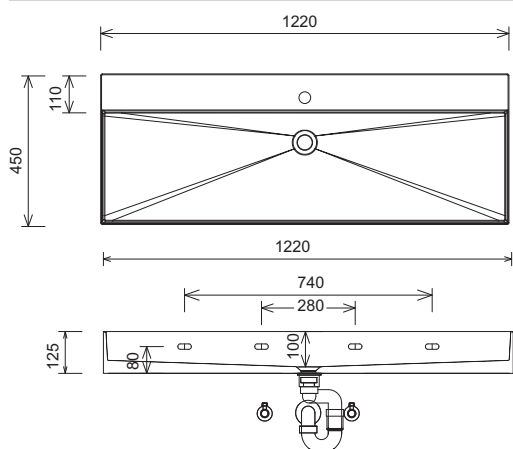

Squared 1220 Dvojité umyvadlo
Laguna Badwelten

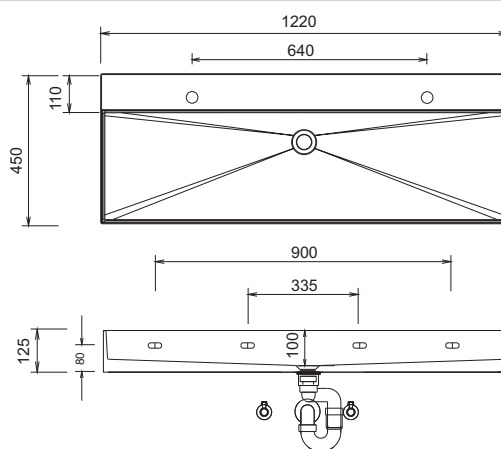

U umyvadel s upevňovacími šrouby musí být vyznačeny rozměry k vrtání na místě, po přiložení umyvadla na spodní skříňku. Musí být našroubovány upevňovací šrouby!
Umyvadla bez upevňovacích konzol jsou pomocí silikonu upevněna na stěnu a boky nábytku!
Tolerance:
Rozměrové tolerance (+/- 5 mm) a tolerance nerovnosti (DIN 18202) podléhají obvyklým specifickým tolerancím pro stavební materiály podle DIN 18202.

Legenda

SB= šířka skříňky podumyvadlo
A= horní hrana umyvadla
wb= síla umyvadla
Y= horní hrana spodní skříňky
X= poloha připojení odpadní vody

CONCEPT LINE Magic – rozměrové náčrty

Squared 1220 Dvojité umyvadlo
Laguna Badwelten

Till 620
Laguna Badwelten

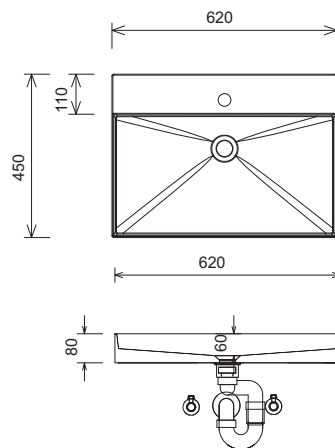
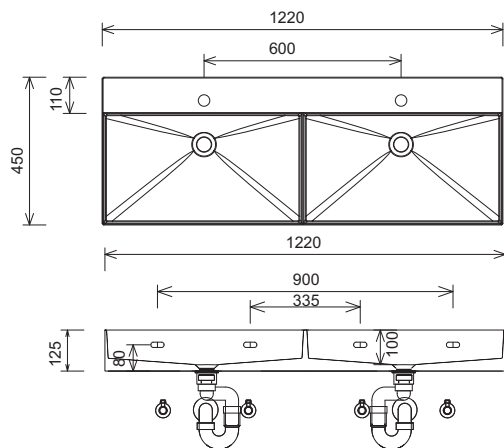

Till 810
Laguna Badwelten

Till 1020
Laguna Badwelten

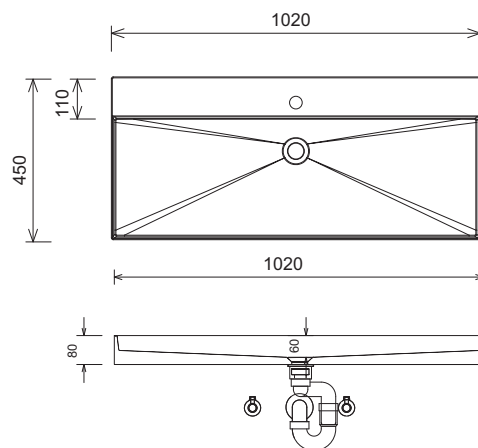
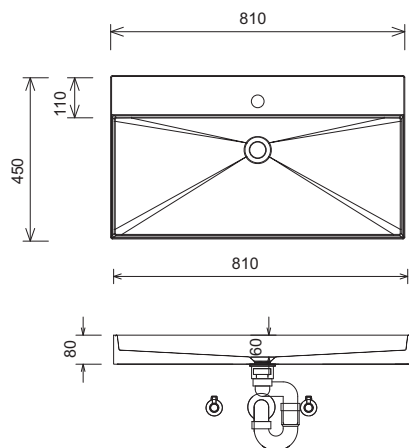

Till 1020 Dvojité umyvadlo
Laguna Badwelten

Till 1220 Dvojité umyvadlo
Laguna Badwelten

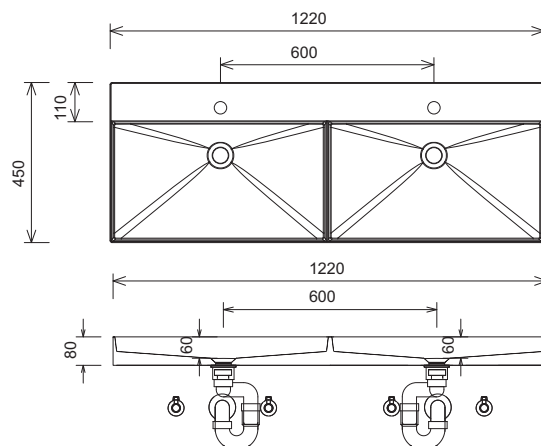
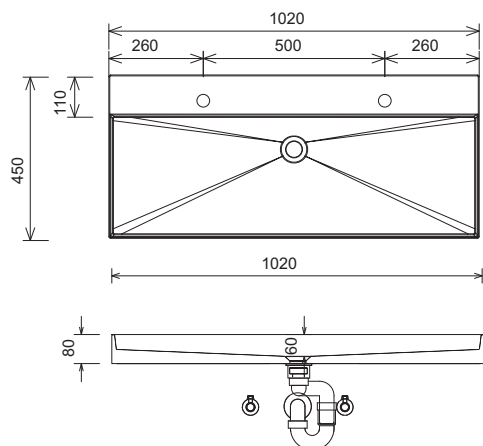

Legenda

SB= šířka skříňky podumyvadlo
A= horní hrana umyvadla
wb= síla umyvadla
Y= horní hrana spodní skříňky
X= poloha připojení odpadní vody

U umyvadel s upevňovacími šrouby musí být vyznačeny rozměry k vrtání na místě, po přiložení umyvadla na spodní skříňku. Musí být našroubovány upevňovací šrouby!
Umyvadla bez upevňovacích konzol jsou pomocí silikonu upevněna na stěnu a boky nábytku!

Tolerance:

Rozměrové tolerance (+/-5 mm) a tolerance nerovnosti (DIN 18202) podléhají obvyklým specifickým tolerancím pro stavební materiály podle DIN 18202.

CONCEPT LINE Magic – rozměrové náčrty

Umyvadlo
Squared, Till

Dvojité umyvadlo
Squared, Till

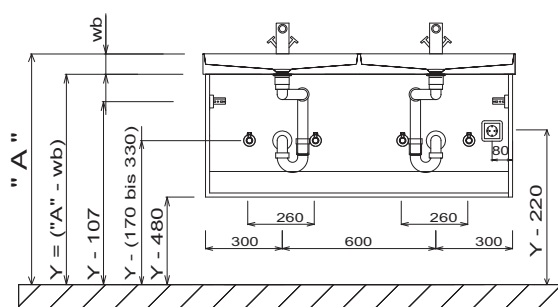
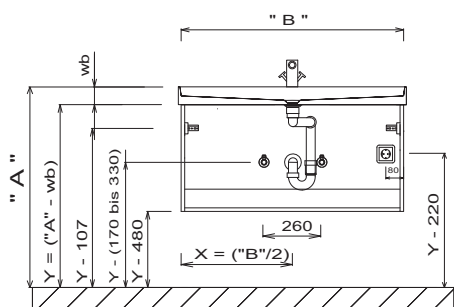

Dvojité umyvadlo
Squared, Till

Umyvadlo
iCon

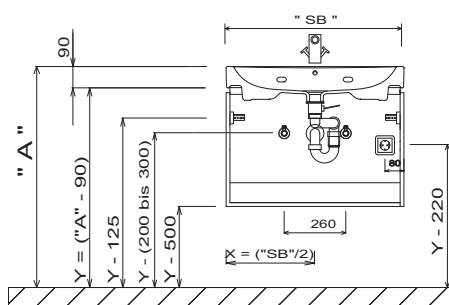
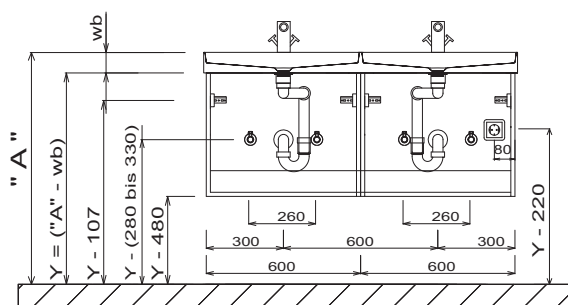

Dvojité umyvadlo
iCon

Dvojité umyvadlo
iCon

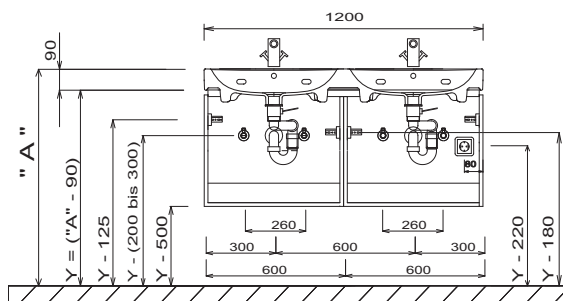
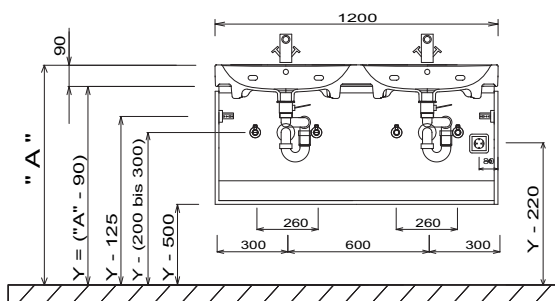

U umyvadel s upevňovacími šrouby musí být vyznačeny rozměry k vrtání na místě, po přiložení umyvadla na podní skříňku. Musí být našroubovány upevňovací šrouby!
Umyvadla bez upevňovacích konzol jsou pomocí silikonu upevněna na stěnu a boky nábytku!
Tolerance:
Rozměrové tolerance (+/-5 mm) a tolerance nerovnosti (DIN 18202) podléhají obvyklým specifickým tolerancím pro stavební materiály podle DIN 18202.

Legenda

SB= šířka skříňky podumyvadlo
A= horní hrana umyvadla
wb= síla umyvadla
Y= horní hrana spodní skříňky
X= poloha připojení odpadní vody

CONCEPT LINE Magic – rozměrové náčrtky

Umyvadlo
Subway 2.0

Dvojité umyvadlo
Subway 2.0

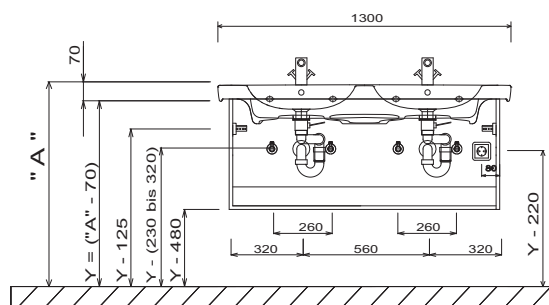
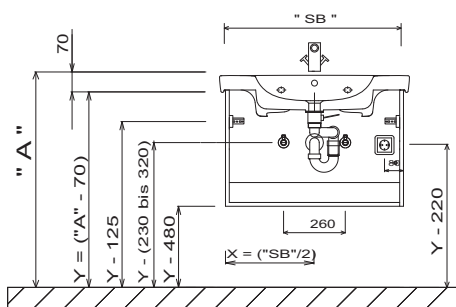

Dvojité umyvadlo
Subway 2.0

Elektrické přípojky pro zrcadlovou skříňku

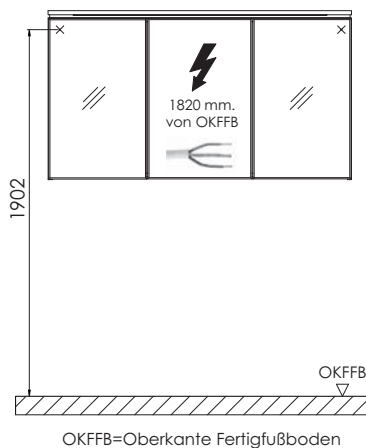
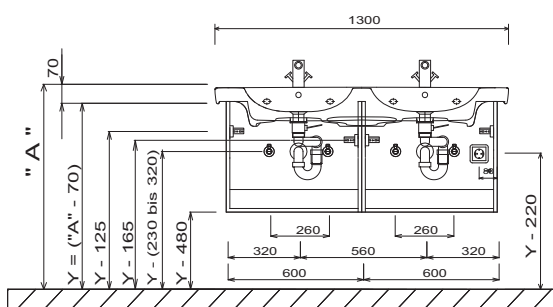

SET IC53
Geberit

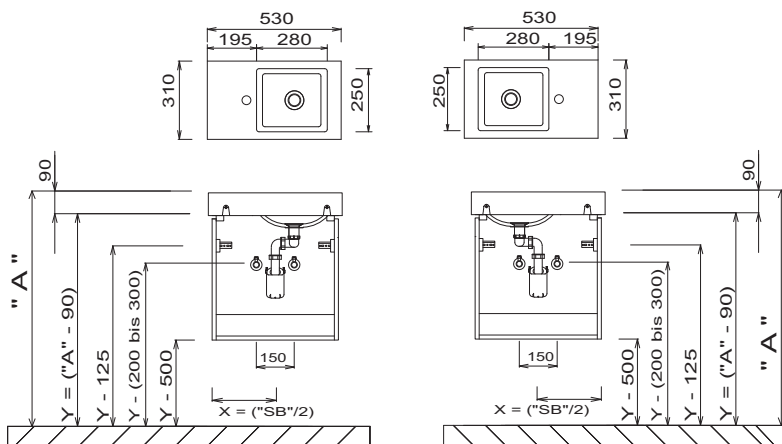

Legenda

SB= šířka skříňky podumyvadlo

A= horní hrana umyvadla

wb= síla umyvadla

Y= horní hrana spodní skříňky

X= poloha připojení odpadní vody

U umyvadel s upevňovacími šrouby musí být vyznačeny rozměry k vrtání na místě, po přiložení umyvadla na spodní skříňku. Musí být našroubovány upevňovací šrouby!

Umyvadla bez upevňovacích konzol jsou pomocí silikonu upevněna na stěnu a boky nábytku!

Tolerance:

Rozměrové tolerance (+/-5 mm) a tolerance nerovnosti (DIN 18202) podléhají obvyklým specifickým tolerancím pro stavební materiály podle DIN 18202.

Barvy čela

Umyvadlové skříňky pro značková umyvadla

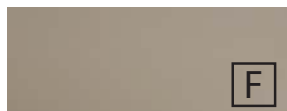

Č. 764 šedý kámen matný



Č. 777 Cosmos šedá mat



Č. 793 Protěž matná



Č. 891 šedý křemen matný

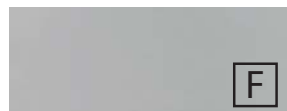

Č. 893 titan šedý matný



Č. 686 Antracit vysoký lesk



Č. 722 polární bílá, vysoký lesk



Č. 679 Betonová optika



Č. 755 Hacienda černá



Č. 769 Hacienda šedá



Č. 670 Dub Halifax



Č. 680 Dub Charleston



Č. 750 Dub Cardiff



Č. 785 Dub přírodní imitace



Č. 786 Dub lanýžový



Č. 794 Dub písek

F Přední fóliová část

M Přední strana potažená melaminovou pryskyřicí s hranou ABS

Dekory korpusu

* Vysoce lesklý korpus za příplatek



Č. 164 šedý kámen matný



Č. 177 Cosmos šedá mat

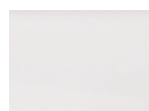

Č. 111 bílá matná



Č. 191 šedý křemen matný



Č. 193 titan šedý matný



*Č. 121 Antracit vysoký lesk



*Č. 161 Bílá, vysoký lesk



Č. 179 Betonová optika



Č. 155 Hacienda černá



Č. 169 Hacienda šedá



Č. 170 Dub Halifax



Č. 180 Dub Charleston



Č. 150 Dub Cardiff



Č. 185 Dub přírodní imitace



Č. 186 Dub lanýžový



Č. 194 Dub písek

Varianty úchytek

Standardní úchyt



Č. 522 tyčový úchyt, chrom

Volitelná úchytka



Č. 529 lištový úchyt, lesklý chrom



Č. 538 lištový úchyt alu mat



Č. 539 lištový úchyt, černá matná



Přehled skříňek pod umyvadlo pro značkovou keramiku

Samostatné umyvadlo: X

Dvojité umyvadlo: ○

Uvedenými rozměry se rozumí daná šířka umyvadla

Nabízíme skříňky pod umyvadlo pro značkovou keramiku:

 GEBERIT	400 mm	450 mm	500 mm	530 mm	550 mm	600 mm	650 mm	700 mm	750 mm	800 mm	850 mm	900 mm	1000 mm	1200 mm	1300 mm
Renova Plan Neu		X	X		X	X	X	X	X		X	X	X		○
Renova Nr. 1 Plan			X		X	X	X		X		X		X		○
Renova Nr. 1 Plan Slim					X	X				X			X		○
Renova Nr. 1 Comprimo			X												
Smyle			X		X	X			X			X		○	
iCon			X	X		X			X			X		X○	
iCon light						X			X			X		X	
it!						X		X		X			X		X
myDay						X	X			X			X		○
citterio						X			X			X		○	
Xeno ²						X						X		X○	
Acanto	X	X				X	X		X			X		○	
Presciosa II						X						X			



IDEAL STANDARD	500 mm	550 mm	600 mm	640 mm	650 mm	700 mm	800 mm	840 mm	850 mm	900 mm	1000 mm	1040 mm	1200 mm	1240 mm	1300 mm	1340 mm
Connect			X			X			X		X				○	
Connect Air	X	X	X	X	X			X				X		○		○
Daylight						X	X				X				○	
Ventuno							X				X				○	
Cube		X	X		X	X										
SimplyU		X			X		X						○			
SoftMood				X				X				X				
Strada	X		X			X	X			X	X		○			
Strada II	X		X													
Tonic II			X				X				X		○			

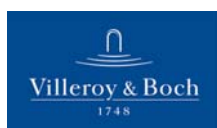

VILLEROY & BOCH 1748	370 mm	450 mm	500 mm	550 mm	600 mm	650 mm	800 mm	1000 mm	1200 mm	1300 mm
Subway 3.0	X	X	X	X	X	X	X	X		X○
Subway							X	X		X○
Subway 2.0		X	X	X	X	X	X	X		X○
Avento		X		X	X	X	X	X○	○	
Joyce		X			X			○		
Venticello					X	X	X	X	X	○
Memento			X		X		X	X○	X○	
Memento 2.0			X		X		X	X○	X○	
Collaro		X	X	X	X	X	X	X	X	○
Sentique							X	X		○
oNovo					X	X				

Přehled skříňek pod umyvadlo pro značkovou keramiku

Samostatné umyvadlo: X

Dvojité umyvadlo: ○

Uvedenými rozměry se rozumí daná šířka umyvadla

Nabízíme skříňky pod umyvadlo pro značkovou keramiku:

LAUFEN <small>Bathroom Culture since 1892 www.laufen.com</small>	450 mm	480 mm	550 mm	600 mm	650 mm	700 mm	750 mm	850 mm	900 mm	950 mm	1050 mm	1200 mm	1300 mm
Pro S	X	X	X	X	X	X		X			X	X○	○
Pro A	X		X	X	X			X			X		○
Val	X		X	X	X		X			X		X	
Kartell				X					X				

KALDEWEI	550 mm	600 mm	900 mm	1200 mm	1300 mm
Centro		X	X		
Puro	X	X	X	X	
Silenio		X	X	X	○

DURAVIT	430 mm	500 mm	600 mm	630 mm	650 mm	700 mm	800 mm	830 mm	850 mm	1000 mm	1030 mm	1050 mm	1200 mm	1230 mm	1250 mm	1300 mm	1400 mm
Starck3						X			X			X					○
Vero		X	X			X	X		X	X○		X	X○		X		
D-Code					X				X				○				
ME by Starck	X	X		X				X			X			X			○
Durastyle					X					X			X				X
Viu								X			X			X			
P3 Comfort												X					

MyStyle	520 mm	570 mm	600 mm	620 mm	650 mm	670 mm	820 mm	850 mm	1025 mm	1300 mm	1310 mm
MyStyle 2.0	X	X		X		X	X		X		○
MyStyle			X		X			X		X	

Catalano	550 mm	600 mm	670 mm	800 mm	1000 mm	1200 mm	1250 mm	1500 mm
Sfera		X			X			
Zero					X		○	○
New Light			X	X	X		○	
Premium	X	X				○		

Globo	700 mm
Forty3	X

Format Design	600 mm	800 mm	1200 mm
Format Design	X	X	○

Sanibel	650 mm	800 mm
Sanibel 3001	X	X



Všechny údaje nezávazně a otevřeně. Chyby, omyly a změny vyhrazeny.

2022/2023 - 2,67

Dbejte prosím instrukcí uvedených v záručních a instalačních listech, pokynů pro údržbu a informací získaných při nákupu.

Skříňky pod umyvadlo pro značkovou keramiku

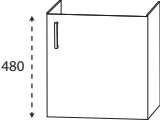
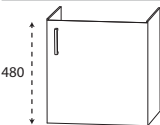
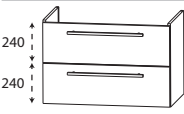
Ceny bez DPH v €

Údaj o hloubce odpovídá hloubce korpusu		Hloubka v mm	Šířka v mm	Výška v mm	Číslo výrobku		Doraz	Příplatek za vyso- ce lesklý korpus
Geberit								
	skříňka pod umyvadlo Renova Nr. 1 Comprimo 1 otočná dvířka pro Renova Nr.1 Comprimo 500 výrobní číslo: 276150	200	430	485	W U A 3 0 4 3	4	L/R	166 19
	skříňka pod umyvadlo Renova Plan Nouveau 1 otočná dvířka pro Renova Plan 450 výrobní číslo: 501.624 / 501.625 / 501.626 / 501.627 pro Renova Plan 500 výrobní číslo: 501.628 / 501.629 / 501.630 / 501.631	285 330	380 430	490 490	W U A 3 0 3 8 2 2		L/R	166 19 176 19
	skříňka pod umyvadlo Renova Plan Nouveau 1 kovový výsuv s tlumeným dovíráním 1 kovový výsuv s tlumeným dovíráním včetně relingu pro Renova Plan 550 výrobní číslo: 501.632 / 501.633 / 501.634 / 501.635 pro Renova Plan 600 výrobní číslo: 501.636 / 501.637 / 501.638 / 501.639 für Renova Plan 650 výrobní číslo: 501.640 / 501.641 / 501.642 / 501.643 pro Renova plán 700 výrobní číslo: 501.644 / 501.645 / 501.646 / 501.647 pro Renova plán 750 výrobní číslo: 501.690 / 501.691 / 501.692 / 501.693 / 501.694 / 501.695 / 501.696 / 501.697 pro Renova Plan 850 výrobní číslo: 501.698 / 501.699 / 501.700 / 501.701 pro Renova Plan 900 výrobní číslo: 501.702 / 501.703 / 501.704 / 501.705 pro Renova Plan 1000 výrobní číslo: 501.883 / 501.706 / 501.707 / 501.708 / 501.709 pro Renova Plan 1300 výrobní číslo: 501.710 / 501.711 / 501.712 / 501.713 Volitelné příslušenství: Elektrická zásuvka	385 423 423 423 423 423 423 423 423 430	480 530 580 630 680 780 830 930 1230	490 490 490 490 490 490 490 490 490 490	W U A 3 7 4 8 2 2			467 27 497 27 523 27 555 27 590 27 646 27 670 27 710 27 833 27
	skříňka pod umyvadlo Renova Plan Nouveau 2 kovové výsuvy s tlumeným dovíráním a výřezem pro sifon 2 kovové výsuvy s tlumeným dovíráním včetně zásuvky a relingu pro Renova Plan 1300 výrobní číslo: 501.710 / 501.711 / 501.712 / 501.713 Volitelné příslušenství: Elektrická zásuvka	430	1230	490	W U A 3 7 3 D 2 2			1079 27
					P Z	1 0 9 5		85

Podrobné informace o prostorově úsporných protizápachových zátkách odtoku naleznete v samostatném přehledu příslušenství.

Skříňky pod umyvadlo pro značkovou keramiku

Ceny bez DPH v €

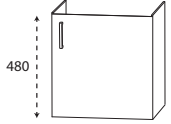
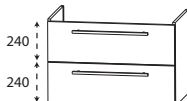
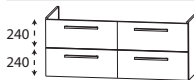
Údaj o hloubce odpovídá hloubce korpusu	Hloubka v mm	Šířka v mm	Výška v mm	Číslo výrobku	Doraz	Příplatek za vysoce lesklý korpus
Geberit						
 <p>skříňka pod umyvadlo Renova Nr.1 Plan 1 otočná dvířka pro Renova Nr.1 Plan 500 výrobní číslo: 272152, 272150</p>	330	450	490	W U A 3 0 4 5	4 L/R	176 19
 <p>skříňka pod umyvadlo Renova Nr.1 Plan 1 kovový výsuv s tlumeným dovíráním 1 kovový výsuv s tlumeným dovíráním včetně relingu</p> <p>pro Renova Nr.1 Plan 550 výrobní číslo: 222255</p> <p>pro Renova Nr.1 Plan 600 výrobní číslo: 222260</p> <p>für Renova Nr.1 Plan 650 výrobní číslo: 222265</p> <p>pro Renova Nr.1 plán 750 výrobní číslo: 122175 Odkládací plocha vlevo</p> <p>pro Renova Nr.1 plán 750 výrobní číslo: 122180 Odkládací plocha vpravo</p> <p>pro Renova Nr.1 Plan 850 výrobní číslo: 122185</p> <p>pro Renova Nr.1 Plan 1000 výrobní číslo: 122100</p> <p>pro Renova Nr.1 Plan 1300 dvojitě umyvadlo výrobní číslo: 122130</p> <p>Volitelné příslušenství: Elektrická zásuvka</p>	370	500	490	W U A 3 7 5 0 K 4		467 27
	423	520	490	W U A 3 7 5 0	4	467 27
	423	550	490	W U A 3 7 5 5	4	497 27
	423	650	490	W U A 3 7 6 5 L 4		555 27
	423	650	490	W U A 3 7 6 5 R 4		555 27
	423	750	490	W U A 3 7 7 5	4	622 27
	423	900	490	W U A 3 7 9 0	4	694 27
	423	1200	490	W U A 3 7 1 2	4	817 27
				P Z 1 0 9 5		85
 <p>skříňka pod umyvadlo Renova Nr.1 Plan 2 kovové výsuvy s tlumeným dovíráním a výřezem pro sifon 2 kovové výsuvy s tlumeným dovíráním včetně zásuvky a relingu</p> <p>pro Renova Nr.1 Plan 1300 dvojitě umyvadlo výrobní číslo: 122130</p> <p>Volitelné příslušenství: Elektrická zásuvka</p>	423	1200	490	W U A 3 7 2 D	4	1047 27
				P Z 1 0 9 5		85

Podrobné informace o prostorově úsporných protizápachových zátkách odtoku naleznete v samostatném přehledu příslušenství.

Skříňky pod umyvadlo pro značkovou keramiku

Ceny bez DPH v €

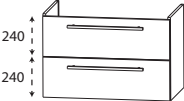
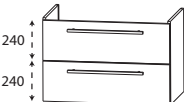
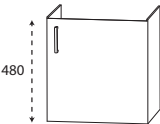
Údaj o hloubce odpovídá hloubce korpusu		Hloubka v mm	Šířka v mm	Výška v mm	Číslo výrobku	Doraz	Příplatek za vyso- ce lesklý korpus
Geberit							
	skříňka pod umyvadlo Smyle 1 kovový výsuv s tlumeným dovíráním 1 kovový výsuv s tlumeným dovíráním včetně relingu pro Smyle Square 500 výrobní číslo: 500.256.01.1 pro Smyle Square 550 výrobní číslo: 500.259.01.1 pro Smyle 600 výrobní číslo: 500.229.01.x (dřívě 120560000) pro Smyle Square 750 výrobní číslo: 500.249.01.1 + .8 pro Smyle Square 900 výrobní číslo: 500.251.01.x (dřívě 120590000) pro Smyle 1200 výrobní číslo: 500.253.01.x (dřívě 120520000) pro Smyle 1200 výrobní číslo: 500.223.01 Volitelné příslušenství: Elektrická zásuvka	370	450	490	WUA 3 7 4 5 5 5	438	27
		390	500	490	WUA 3 7 5 0 6 4	467	27
		430	550	490	WUA 3 7 5 5 6 4	497	27
		430	700	490	WUA 3 7 7 0 6 4	590	27
		430	850	490	WUA 3 7 8 5 6 4	670	27
		430	1150	490	WUA 3 7 1 1 6 4	769	27
		430	1150	490	WUA 3 7 1 2 6 4	801	27
					P Z 1 0 9 5	85	
	skříňka pod umyvadlo it! 1 kovový výsuv s tlumeným dovíráním a výřezem pro sifon 1 kovový výsuv s tlumeným dovíráním včetně relingu pro it! 600 výrobní číslo: 121960 pro it! 700 (odkládací plocha vlevo) výrobní číslo: 122970 pro it! 700 (odkládací plocha vpravo) výrobní číslo: 121970 pro it! 800 výrobní číslo: 121980 pro it! 1000 výrobní číslo: 121900 pro it! 1300 1 + 2 otvory pro armaturu výrobní číslo: 121930, 121935 Volitelné příslušenství: Elektrická zásuvka	400	500	490	WUA 3 7 5 0 3	467	27
		415	600	490	WUA 3 7 6 0 L 3	523	27
		415	600	490	WUA 3 7 6 0 R 3	523	27
		415	700	490	WUA 3 7 7 0 3	590	27
		415	900	490	WUA 3 7 9 0 3	694	27
		415	1200	490	WUA 3 7 1 2 E 3	785	27
					P Z 1 0 9 5	85	
	skříňka pod umyvadlo Acanto 1 otočná dvířka pro Acanto 400 Výrobců Č.: 500.635.01.2 pro Acanto 450 Výrobců Č.: 500.636.01.2	220	370	485	WUA 3 0 3 7 7 4 L/R	166	19
		345	425	485	WUA 3 0 4 2 7 4 L/R	176	19

Podrobné informace o prostorově úsporných protizápachových zátkách odtoku naleznete v samostatném přehledu příslušenství.

Skříňky pod umyvadlo pro značkovou keramiku

Ceny bez DPH v €

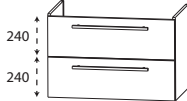
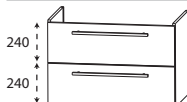
Údaj o hloubce odpovídá hloubce korpusu		Hloubka v mm	Šířka v mm	Výška v mm	Číslo výrobku	Doraz	Příplatek za vyso- ce lesklý korpus
Geberit							
	skříňka pod umyvadlo Acanto 1 kovový výsuv s tlumeným dovíráním a výřezem pro sifon 1 kovový výsuv s tlumeným dovíráním včetně relingu						
	pro Acanto 600 Tloušťka 17 mm Výrobci Č.: 500.640.01.2	445	570	480	W U A 3 7 5 7 7 5	497	27
	pro Acanto 600 Tloušťka 55 mm Výrobci Č.: 500.620.01.2, 500.629.01.2	430	570	485	W U A 3 7 5 7 7 4	497	27
	pro Acanto 600 Tloušťka 55 mm Minimální hloubka Výrobci Č.: 500.631.01.2	380	570	485	W U A 3 7 5 K 7 4	497	27
	pro Acanto 650 Tloušťka 55 mm Výrobci Č.: 500.621.01.2	430	620	485	W U A 3 7 6 2 7 4	523	27
	pro Acanto 750 Tloušťka 17 mm Výrobci Č.: 500.641.01.2	445	720	480	W U A 3 7 7 2 7 5	590	27
	pro Acanto 750 Tloušťka 55 mm Výrobci Č.: 500.622.01.2, 500.630.01.2	430	720	485	W U A 3 7 7 2 7 4	590	27
	pro Acanto 750 Tloušťka 55 mm Minimální hloubka Výrobci Č.: 500.632.01.2	380	720	485	W U A 3 7 7 K 7 4	590	27
	pro Acanto 900 Tloušťka 17 mm Výrobci Č.: 500.642.01.2	445	870	480	W U A 3 7 8 7 7 5	670	27
	pro Acanto 900 Tloušťka 55 mm Výrobci Č.: 500.623.01.2	430	870	485	W U A 3 7 8 7 7 4	670	27
	pro Acanto 900 Tloušťka 55 mm Minimální hloubka Výrobci Č.: 500.633.01.2, 500.634.01.2	380	870	485	W U A 3 7 8 K 7 4	670	27
	pro Acanto 900 (odkládací plocha vpravo) Tloušťka 55 mm Výrobci Č.: 500.625.01.2	430	870	485	W U A 3 7 8 R 7 4	670	27
	pro Acanto 1200 Tloušťka 55 mm Výrobci Č.: 500.627.01.2	430	1170	485	W U A 3 7 1 1 7 4	769	27
	Volitelné příslušenství: Elektrická zásuvka				P Z 1 0 9 5	85	
	skříňka pod umyvadlo Presciosa II 1 kovový výsuv s tlumeným dovíráním 1 kovový výsuv s tlumeným dovíráním včetně relingu						
	pro Presciosa II 600 výrobní číslo: 123260	445	550	490	W U A 3 7 5 5 6 3	497	27
	pro Presciosa II 900 výrobní číslo: 123290	445	850	490	W U A 3 7 8 5 6 3	670	27
	Volitelné příslušenství: Elektrická zásuvka				P Z 1 0 9 5	85	

Podrobné informace o prostorově úsporných protizápachových zátkách odtoku naleznete v samostatném přehledu příslušenství.

Skříňky pod umyvadlo pro značkovou keramiku

Ceny bez DPH v €

Údaj o hloubce odpovídá hloubce korpusu

Geberit

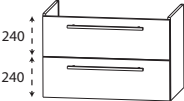
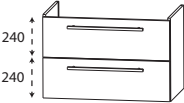
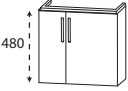
	Hloubka v mm	Šířka v mm	Výška v mm	Číslo výrobku	Doraz	Příplatek za vysoce lesklý korpus
 <p>skříňka pod umyvadlo iCon light</p> <p>1 kovový výsuv s tlumeným dovíráním a výřezem pro sifon 1 kovový výsuv s tlumeným dovíráním včetně relingu</p> <p>pro iCon light 600 výrobní číslo: 501.834</p> <p>pro iCon light 600 Minimální hloubka výrobní číslo: 501.841</p> <p>pro iCon light 750 výrobní číslo: 501.835</p> <p>pro iCon light 750 minimální hloubka výrobní číslo: 501.842</p> <p>pro iCon light 900 výrobní číslo: 501.836</p> <p>pro iCon light 1200 výrobní číslo: 501.837</p> <p>Volitelné příslušenství Elektrická zásuvka</p>	445	550	490	WUA 3 7 5 5 5 0	497	27
	380	550	490	WUA 3 7 5 5 2 9	497	27
	445	700	490	WUA 3 7 7 0 3 0	590	27
	380	700	490	WUA 3 7 7 0 1 3	590	27
	445	850	490	WUA 3 7 8 5 5 0	670	27
	445	1150	490	WUA 3 7 1 1 5 0	769	27
				P Z 1 0 9 5	85	
 <p>skříňka pod umyvadlo iCon</p> <p>1 kovový výsuv s tlumeným dovíráním a výřezem pro sifon 1 kovový výsuv s tlumeným dovíráním včetně relingu</p> <p>pro Icon 750 výrobní číslo: 124075</p> <p>pro Icon 900 výrobní číslo: 124090</p> <p>Volitelné příslušenství: Elektrická zásuvka</p>	445	710	490	WUA 3 7 7 1 1 1	590	27
	445	860	490	WUA 3 7 8 6 1 1	670	27
				P Z 1 0 9 5	85	
 <p>skříňka pod umyvadlo iCon 530</p> <p>2 otočná dvířka 1 úložná deska</p> <p>pro Icon 600 výrobní číslo: 124153, 124053</p>	280	500	490	WUA 3 0 5 A 1 1	224	19

Podrobné informace o prostorově úsporných protizápachových zátkách odtoku naleznete v samostatném přehledu příslušenství.

Skříňky pod umyvadlo pro značkovou keramiku

Ceny bez DPH v €

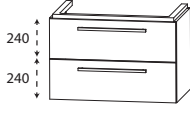
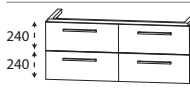
Údaj o hloubce odpovídá hloubce korpusu	Hloubka v mm	Šířka v mm	Výška v mm	Číslo výrobku	Doraz	Příplatek za vysoce lesklý korpus
Geberit						
 <p>skříňka pod umyvadlo iCon 1 úložná deska 1 kovový výsuv s tlumeným dovíráním a výřezem pro sifon 1 kovový výsuv s tlumeným dovíráním včetně relingu</p>	445	500	501	W U A 3 7 5 A L 1	467	27
	445	500	501	W U A 3 7 5 A R 1	467	27
	445	600	501	W U A 3 7 6 A 1 1	523	27
	445	750	501	W U A 3 7 7 A 1 1	622	27
	445	900	501	W U A 3 7 9 A L 1	694	27
	445	900	501	W U A 3 7 9 A R 1	694	27
	445	900	501	W U A 3 7 9 A 1 1	694	27
	445	1200	501	W U A 3 7 1 E 1 1	785	27
	445	1200	501	W U A 3 7 1 A 1 1	817	27
	Volitelné příslušenství: Elektrická zásuvka			P Z 1 0 9 5		85
 <p>skříňka pod umyvadlo iCon 1 úložná deska 2 kovové výsuvy s tlumeným dovíráním a výřezem pro sifon 2 kovové výsuvy s tlumeným dovíráním včetně zásuvky a relingu</p>	445	1200	501	W U A 3 7 2 A 1 1	1047	27
	Volitelné příslušenství: Elektrická zásuvka			P Z 1 0 9 5		85

Podrobné informace o prostorově úsporných protizápachových zátkách odtoku naleznete v samostatném přehledu příslušenství.

Skříňky pod umyvadlo pro značkovou keramiku

Ceny bez DPH v €

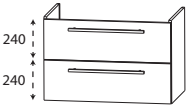
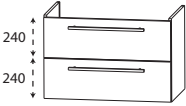
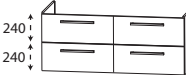
Údaj o hloubce odpovídá hloubce korpusu		Hloubka v mm	Šířka v mm	Výška v mm	Číslo výrobku		Doraz	Příplatek za vyso- ce lesklý korpus
Geberit								
	skříňka pod umyvadlo Renova Plan Slim 1 kovový výsuv s tlumeným dovíráním 1 kovový výsuv s tlumeným dovíráním včetně relingu pro Renova Plan Slim 550 výrobní číslo: 122255 pro Renova Plan Slim 600 výrobní číslo: 122260 pro Renova Plan Slim 800 výrobní číslo: 122280 pro Renova Plan Slim 1000 výrobní číslo: 122200 pro Renova Plan Slim 1300 dvojité umyvadlo výrobní číslo: 122230 Volitelné příslušenství: Elektrická zásuvka	445	535	480	W U A 3 7 5 4 1 8		497	27
		445	585	480	W U A 3 7 5 9 1 8		523	27
		445	785	480	W U A 3 7 7 9 1 8		646	27
		445	985	480	W U A 3 7 9 9 1 8		726	27
		445	1280	480	W U A 3 7 D 3 1 8		833	27
					P Z 1 0 9 5		85	
	skříňka pod umyvadlo myDay 1 kovový výsuv s tlumeným dovíráním 1 kovový výsuv s tlumeným dovíráním včetně relingu pro myDay 600 výrobní číslo: 125460 pro myDay 800 výrobní číslo: 125465 pro myDay 800 výrobní číslo: 125480 pro myDay 1000 výrobní číslo: 125400 pro myDay 1300 dvojité umyvadlo výrobní číslo: 135430 Volitelné příslušenství: Elektrická zásuvka	380	500	490	W U A 3 7 5 0 1 3		467	27
		380	540	490	W U A 3 7 5 4 1 3		497	27
		380	700	490	W U A 3 7 7 0 1 3		590	27
		380	900	490	W U A 3 7 9 0 1 3		694	27
		380	1200	490	W U A 3 7 1 2 1 3		817	27
					P Z 1 0 9 5		85	
	skříňka pod umyvadlo myDay 2 kovové výsuvy s tlumeným dovíráním a výřezem pro sifon 2 kovové výsuvy s tlumeným dovíráním včetně zásuvky a relingu pro myDay 1300 dvojité umyvadlo výrobní číslo: 135430 Volitelné příslušenství: Elektrická zásuvka	395	1180	490	W U A 3 7 2 D 1 3		1047	27
					P Z 1 0 9 5		85	

Podrobné informace o prostorově úsporných protizápachových zátkách odtoku naleznete v samostatném přehledu příslušenství.

Skříňky pod umyvadlo pro značkovou keramiku

Ceny bez DPH v €

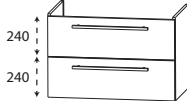
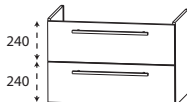
Údaj o hloubce odpovídá hloubce korpusu	Hloubka v mm	Šířka v mm	Výška v mm	Číslo výrobku	Doraz	Příplatek za vysoce lesklý korpus	
Geberit							
 <p>skříňka pod umyvadlo Xeno² 1 kovový výsuv s tlumeným dovíráním 1 kovový výsuv s tlumeným dovíráním včetně relingu</p> <p>pro Xeno² 600 výrobní číslo: 500.530.01.1 (dříve 127060)</p> <p>pro Xeno² 900 výrobní číslo: 500.531.01.1 (dříve 127090)</p> <p>pro Xeno² 900 (odkládací plocha vlevo) výrobní číslo: 500.535.01.1 (dříve 127290)</p> <p>pro Xeno² 900 (odkládací plocha vpravo) výrobní číslo: 500.533.01.1 (dříve 127190)</p> <p>pro Xeno² 1200 samostatné a dvojité umyvadlo výrobní číslo: 500.550.01.1 (dříve 127025) 500.551.01.1 (dříve 127020)</p> <p>Volitelné příslušenství: Elektrická zásuvka</p>							
	445	550	490	W U A 3 7 5 5 5 0	497	27	
	445	850	490	W U A 3 7 8 5 5 0	670	27	
	445	850	490	W U A 3 7 8 L 5 0	670	27	
	445	850	490	W U A 3 7 8 R 5 0	670	27	
	445	1150	490	W U A 3 7 1 1 5 0	769	27	
				P Z 1 0 9 5	85		
	 <p>skříňka pod umyvadlo citterio 1 kovový výsuv s tlumeným dovíráním 1 kovový výsuv s tlumeným dovíráním včetně relingu</p> <p>pro citterio 600 výrobní číslo: 500.544.01.1 (dříve 123560)</p> <p>pro citterio 750 (odkládací plocha vlevo) výrobní číslo: 500.546.01.1 (dříve 123675)</p> <p>pro citterio 750 (odkládací plocha vpravo) výrobní číslo: 500.545.01.1 (dříve 123575)</p> <p>pro citterio 900 výrobní číslo: 500.547.01.1 (dříve 123590)</p> <p>pro citterio 900 (odkládací plocha vlevo) výrobní číslo: 500.549.01.1 (dříve 123695)</p> <p>pro citterio 900 (odkládací plocha vpravo) výrobní číslo: 500.548.01.1 (dříve 123690)</p> <p>pro citterio 1200 2 otvory pro armaturu výrobní číslo: 500.553.01.1 (dříve 123520)</p> <p>Volitelné příslušenství: Elektrická zásuvka</p>						
		445	550	490	W U A 3 7 5 5 6 2	497	27
		445	700	490	W U A 3 7 7 L 6 2	590	27
445		700	490	W U A 3 7 7 R 6 2	590	27	
445		850	490	W U A 3 7 8 5 6 2	670	27	
445		850	490	W U A 3 7 8 L 6 2	670	27	
445		850	490	W U A 3 7 8 R 6 2	670	27	
445		1150	490	W U A 3 7 1 1 6 2	769	27	
				P Z 1 0 9 5	85		

Podrobné informace o prostorově úsporných protizápachových zátkách odtoku naleznete v samostatném přehledu příslušenství.

Skříňky pod umyvadlo pro značkovou keramiku

Ceny bez DPH v €

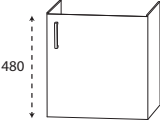
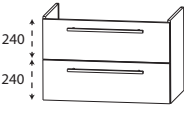
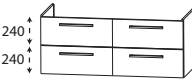
Údaj o hloubce odpovídá hloubce korpusu		Hloubka v mm	Šířka v mm	Výška v mm	Číslo výrobku	Doraz	Příplatek za vyso- ce lesklý korpus
Ideal Standard							
	<p>skříňka pod umyvadlo Connect Air</p> <p>1 otočná dvířka</p> <p>pro Connect Air 500 výrobní číslo: E 0301..</p>	380	430	480	W U A 3 7 4 T 6 9	L/R	166 19
	<p>skříňka pod umyvadlo Connect Air</p> <p>1 kovový výsuv s tlumeným dovíráním a výřezem pro sifon</p> <p>1 kovový výsuv s tlumeným dovíráním včetně relingu</p> <p>pro Connect Air Cube 500 výrobní číslo: E 0301..</p> <p>pro Connect Air Cube 550 výrobní číslo: E 0299..</p> <p>pro Connect Air Cube 600 výrobní číslo: E 0298..</p> <p>pro Connect Air Cube 650 výrobní číslo: E 0297..</p> <p>pro Connect Air 640 Nábytkové umyvadlo výrobní číslo: E 0289..</p> <p>pro Connect Air 840 Nábytkové umyvadlo výrobní číslo: E 0279..</p> <p>pro Connect Air 1040 Nábytkové umyvadlo výrobní číslo: E 0274..</p> <p>pro Connect Air 1240 Nábytkové umyvadlo výrobní číslo: E 0273..</p> <p>pro Connect Air 1340 dvojitě umyvadlo Nábytkové umyvadlo výrobní číslo: E 0272..</p> <p>Volitelné příslušenství: Elektrická zásuvka</p>	380	400	480	W U A 3 7 4 0 6 9		409 27
		380	450	480	W U A 3 7 4 5 6 9		438 27
		380	500	480	W U A 3 7 5 0 6 9		467 27
		380	550	480	W U A 3 7 5 5 6 9		497 27
		420	600	480	W U A 3 7 6 0 6 8		523 27
		420	800	480	W U A 3 7 8 0 6 8		646 27
		420	1000	480	W U A 3 7 1 0 6 8		726 27
		420	1200	480	W U A 3 7 1 2 6 8		817 27
		420	1300	480	W U A 3 7 1 3 6 8		849 27
					P Z 1 0 9 5		85
	<p>skříňka pod umyvadlo Connect Air</p> <p>2 kovové výsuvy s tlumeným dovíráním a výřezem pro sifon</p> <p>2 kovové výsuvy s tlumeným dovíráním včetně zásuvky a relingu</p> <p>pro Connect Air 1240 výrobní číslo: E 0273..</p> <p>pro Connect Air 1340 dvojitě umyvadlo výrobní číslo: E 0272..</p> <p>Volitelné příslušenství: Elektrická zásuvka</p>	420	1200	480	W U A 3 7 2 D 6 8		1047 27
		420	1300	480	W U A 3 7 3 D 6 8		1111 27
					P Z 1 0 9 5		85

Podrobné informace o prostorově úsporných protizápachových zátkách odtoku naleznete v samostatném přehledu příslušenství.

Skříňky pod umyvadlo pro značkovou keramiku

Ceny bez DPH v €

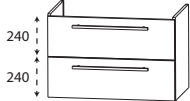
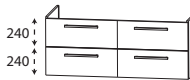
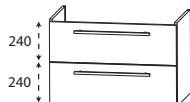
Údaj o hloubce odpovídá hloubce korpusu	Hloubka v mm	Šířka v mm	Výška v mm	Číslo výrobku	Doraz	Příplatek za vysoce lesklý korpus
Ideal Standard						
 <p>skříňka pod umyvadlo Connect - nábytkové umyvadlo</p> <p>1 kovový výsuv s tlumeným dovíráním a výřezem pro sifon 1 kovový výsuv s tlumeným dovíráním včetně relingu</p> <p>pro Connect 600 výrobní číslo: E 8129 ..</p> <p>pro Connect 700 výrobní číslo: E 8128 ..</p> <p>pro Connect 850 výrobní číslo: E 8127 ..</p> <p>pro Connect 1000 výrobní číslo: E 8126 ..</p> <p>pro Connect 1300 výrobní číslo: E 8136 ..</p> <p>Volitelné příslušenství Elektrická zásuvka</p>	445	550	490	W U A 3 7 5 5 1 4	497	27
	445	600	490	W U A 3 7 6 0 1 4	523	27
	445	750	490	W U A 3 7 7 5 1 4	622	27
	445	900	490	W U A 3 7 9 0 1 4	694	27
	445	1200	490	W U A 3 7 1 2 1 4	817	27
				P Z 1 0 9 5	85	
 <p>skříňka pod umyvadlo Connect - nábytkové umyvadlo</p> <p>2 kovové výsuvy s tlumeným dovíráním a výřezem pro sifon 2 kovové výsuvy s tlumeným dovíráním včetně zásuvky a relingu</p> <p>pro Connect 1300 výrobní číslo: E 8136 ..</p> <p>Volitelné příslušenství: Elektrická zásuvka</p>	445	1200	490	W U A 3 7 2 D 1 4	1047	27
				P Z 1 0 9 5	85	
 <p>skříňka pod umyvadlo SoftMood</p> <p>1 kovový výsuv s tlumeným dovíráním a výřezem pro sifon 1 kovový výsuv s tlumeným dovíráním včetně relingu</p> <p>pro SoftMood 640 výrobní číslo: T 055701</p> <p>pro SoftMood 840 výrobní číslo: T 055801</p> <p>pro SoftMood 1040 výrobní číslo: T 055901</p> <p>Volitelné příslušenství: Elektrická zásuvka</p>	406	600	485	W U A 3 7 6 0 5 4	523	27
	406	800	485	W U A 3 7 8 0 5 4	646	27
	406	1000	485	W U A 3 7 1 0 5 4	726	27
				P Z 1 0 9 5	85	

Podrobné informace o prostorově úsporných protizápachových zátkách odtoku naleznete v samostatném přehledu příslušenství.

Skříňky pod umyvadlo pro značkovou keramiku

Ceny bez DPH v €

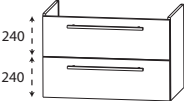
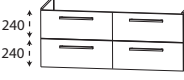
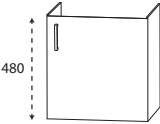
Údaj o hloubce odpovídá hloubce korpusu		Hloubka v mm	Šířka v mm	Výška v mm	Číslo výrobku		Doraz	Příplatek za vyso- ce lesklý korpus	
Ideal Standard									
	skříňka pod umyvadlo Daylight Ventuno 1 kovový výsuv s tlumeným dovíráním a výřezem pro sifon 1 kovový výsuv s tlumeným dovíráním včetně relingu pro Daylight 700 výrobní číslo: K 0726 .. pro Daylight 800 výrobní číslo: K 0727 .. pro Ventuno 800 výrobní číslo: T 001801 pro Daylight 1000 výrobní číslo: K 0728 .. pro Ventuno 1000 výrobní číslo: T 001901 pro Daylight 1300 dvojitě umyvadlo výrobní číslo: K 0729 .. pro Ventuno 1300 dvojitě umyvadlo výrobní číslo: T 002001 Volitelné příslušenství: Elektrická zásuvka	430	600	490	W U A 3 7 6 0	6	523	27	
		458	750	490	W U A 3 7 7 5	6	622	27	
		458	900	490	W U A 3 7 9 0	6	694	27	
		458	1200	490	W U A 3 7 1 2	6	817	27	
					P Z	1 0 9 5	85		
	skříňka pod umyvadlo Daylight 2 kovové výsuvy s tlumeným dovíráním a výřezem pro sifon 2 kovové výsuvy s tlumeným dovíráním včetně zásuvky a relingu pro Daylight 1300 dvojitě umyvadlo výrobní číslo: K 0729 .. Volitelné příslušenství: Elektrická zásuvka	458	1200	490	W U A 3 7 2 D	6	1047	27	
					P Z	1 0 9 5	85		
	skříňka pod umyvadlo Connect Cube 1 otočná dvířka pro Connect Cube 550 Compact výrobní číslo: E 714001	320	500	480	W U A 3 0 5 0	5 2	L/R	187	19

Podrobné informace o prostorově úsporných protizápachových zátkách odtoku naleznete v samostatném přehledu příslušenství.

Skříňky pod umyvadlo pro značkovou keramiku

Ceny bez DPH v €

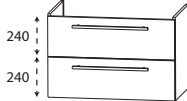
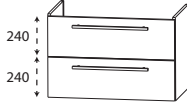
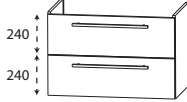
Údaj o hloubce odpovídá hloubce korpusu		Hloubka v mm	Šířka v mm	Výška v mm	Číslo výrobku	Doraz	Příplatek za vyso- ce lesklý korpus
Ideal Standard							
 <p>skříňka pod umyvadlo Connect Cube</p> <p>1 kovový výsuv s tlumeným dovíráním a výřezem pro sifon 1 kovový výsuv s tlumeným dovíráním včetně relingu</p>	pro Connect Cube 550 výrobní číslo: E 713901	406	500	490	W U A 3 7 5 0 5 2	467	27
	pro Connect Cube 600 výrobní číslo: E 714101	406	550	490	W U A 3 7 5 5 5 2	497	27
	pro Connect Cube 650 výrobní číslo: E 772901	406	600	490	W U A 3 7 6 0 5 2	523	27
	pro Connect Cube 700 výrobní číslo: E 773601	406	650	490	W U A 3 7 6 5 5 2	555	27
	Volitelné příslušenství: Elektrická zásuvka				P Z 1 0 9 5	85	
 <p>skříňka pod umyvadlo SimplyU</p> <p>1 kovový výsuv s tlumeným dovíráním a výřezem pro sifon 1 kovový výsuv s tlumeným dovíráním včetně relingu</p>	pro SimplyU 550 výrobní číslo: T 016301	450	500	485	W U A 3 7 5 0 5 3	467	27
	pro SimplyU 650 výrobní číslo: T 016201	450	600	485	W U A 3 7 6 0 5 3	523	27
	pro SimplyU 800 výrobní číslo: T 016101	470	750	485	W U A 3 7 7 5 5 3	622	27
	pro SimplyU 1200 výrobní číslo: T 016001	470	1150	485	W U A 3 7 1 1 5 3	801	27
	Volitelné příslušenství: Elektrická zásuvka				P Z 1 0 9 5	85	
 <p>skříňka pod umyvadlo Strada II</p> <p>1 kovový výsuv s tlumeným dovíráním a výřezem pro sifon 1 kovový výsuv s tlumeným dovíráním včetně relingu</p>	pro Strada II 500 výrobní číslo: T2928 01	380	440	490	W U A 3 7 4 4 8 7	438	27
	pro Strada II 600 výrobní číslo: T3000 01	380	540	490	W U A 3 7 5 4 8 7	497	27
	Volitelné příslušenství: Elektrická zásuvka				P Z 1 0 9 5	85	

Podrobné informace o prostorově úsporných protizápachových zátkách odtoku naleznete v samostatném přehledu příslušenství.

Skříňky pod umyvadlo pro značkovou keramiku

Ceny bez DPH v €

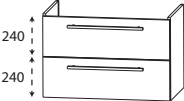
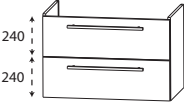
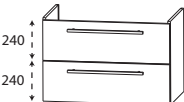
Údaj o hloubce odpovídá hloubce korpusu		Hloubka v mm	Šířka v mm	Výška v mm	Číslo výrobku		Doraz	Příplatek za vyso- ce lesklý korpus
Ideal Standard								
	skříňka pod umyvadlo Strada Hloubka: 420 mm 1 kovový výsuv s tlumeným dovíráním a výřezem pro sifon 1 kovový výsuv s tlumeným dovíráním včetně relingu pro Strada 500 výrobní číslo: K 077701 pro Strada 600 výrobní číslo: K 077801 pro Strada 710 výrobní číslo: K 078201 pro Strada 910 výrobní číslo: K 078601 Volitelné příslušenství: Elektrická zásuvka	380	460	490	W U A 3 7 4 6 8 4		438	27
		380	560	490	W U A 3 7 5 6 8 4		497	27
		380	670	490	W U A 3 7 6 7 8 4		555	27
		380	870	490	W U A 3 7 8 7 8 4		670	27
					P Z 1 0 9 5		85	
	skříňka pod umyvadlo Strada Hloubka: 455 mm 1 kovový výsuv s tlumeným dovíráním a výřezem pro sifon 1 kovový výsuv s tlumeným dovíráním včetně relingu pro Strada 700 výrobní číslo: K 078701 pro Strada 800 výrobní číslo: K 078801 pro Strada 900 výrobní číslo: K 078901 pro Strada 1000 výrobní číslo: K 079001 pro Strada 1200 dvojité umyvadlo výrobní číslo: K 079101 Volitelné příslušenství: Elektrická zásuvka	415	660	485	W U A 3 7 6 6 5 1		555	27
		415	760	485	W U A 3 7 7 6 5 1		622	27
		415	860	485	W U A 3 7 8 6 5 1		670	27
		415	960	485	W U A 3 7 9 6 5 1		710	27
		415	1160	485	W U A 3 7 1 1 5 1		801	27
				P Z 1 0 9 5		85		
	skříňka pod umyvadlo Tonic II 1 kovový výsuv s tlumeným dovíráním a výřezem pro sifon 1 kovový výsuv s tlumeným dovíráním včetně relingu pro Tonic II 615 výrobní číslo: K0837 01 pro Tonic II 815 výrobní číslo: K0839 01 pro Tonic II 1015 výrobní číslo: K0862 01 pro Tonic II 1215 výrobní číslo: K0870 01 Volitelné příslušenství: Elektrická zásuvka	430	550	480	W U A 3 7 5 5 1 7		497	27
		445	750	480	W U A 3 7 7 5 1 7		622	27
		445	950	480	W U A 3 7 9 5 1 7		710	27
		445	1150	480	W U A 3 7 1 1 1 7		801	27
				P Z 1 0 9 5		85		

Podrobné informace o prostorově úsporných protizápachových zátkách odtoku naleznete v samostatném přehledu příslušenství.

Skříňky pod umyvadlo pro značkovou keramiku

Ceny bez DPH v €

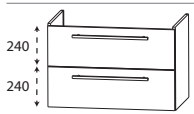
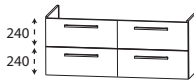
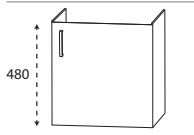
Údaj o hloubce odpovídá hloubce korpusu	Hloubka v mm	Šířka v mm	Výška v mm	Číslo výrobku	Doraz	Příplatek za vysoce lesklý korpus
Ideal Standard						
 <p>skříňka pod umyvadlo Tonic II 2 kovové výsuvy s tlumeným dovíráním a výřezem pro sifon 2 kovové výsuvy s tlumeným dovíráním včetně zásuvky a relingu pro Tonic II 1215 výrobní číslo: K0870 01 Volitelné příslušenství: Elektrická zásuvka</p>	445	1200	480	W U A 3 7 2 D 1 7 P Z 1 0 9 5	1047	27
Villeroy & Boch						
 <p>skříňka pod umyvadlo Subway/Omnia Architectura 1 kovový výsuv s tlumeným dovíráním a výřezem pro sifon 1 kovový výsuv s tlumeným dovíráním včetně relingu pro Subway/Omnia Architectura 800 výrobní číslo: 6116 80 .. pro Subway/Omnia Architectura 1000 výrobní číslo: 6116 10 .. pro Subway/Omnia Architectura 1300 samostatné umyvadlo výrobní číslo: 6118 13 .. pro Subway/Omnia Architectura 1300 dvojité umyvadlo výrobní číslo: 6131 13 .. Volitelné příslušenství: Elektrická zásuvka</p>	430	750	490	W U A 3 7 7 5 7 W U A 3 7 9 0 7 W U A 3 7 1 2 E 7 W U A 3 7 1 2 7 P Z 1 0 9 5	622	27
 <p>skříňka pod umyvadlo Subway/Omnia Architectura 2 kovové výsuvy s tlumeným dovíráním a výřezem pro sifon 2 kovové výsuvy s tlumeným dovíráním včetně zásuvky a relingu pro Subway/Omnia Architectura 1300 dvojité umyvadlo výrobní číslo: 6131 13 .. Volitelné příslušenství: Elektrická zásuvka</p>	430	1200	490	W U A 3 7 2 D 7 P Z 1 0 9 5	1047	27
 <p>skříňka pod umyvadlo Avento 1 otočná dvířka pro Avento 450 výrobní číslo: 735845, 735846 pro Avento 550 výrobní číslo: 4A0055, 4A0056</p>	330	415	485	W U A 3 0 4 1 7 1 L/R W U A 3 0 5 1 7 1 L/R	176	19

Podrobné informace o prostorově úsporných protizápachových zátkách odtoku naleznete v samostatném přehledu příslušenství.

Skříňky pod umyvadlo pro značkovou keramiku

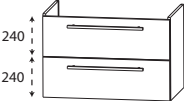
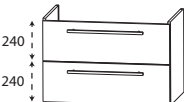

Ceny bez DPH v €

Údaj o hloubce odpovídá hloubce korpusu		Hloubka v mm	Šířka v mm	Výška v mm	Číslo výrobku		Doraz	Příplatek za vyso- ce lesklý korpus
Villeroy & Boch								
	skříňka pod umyvadlo Avento							
	1 kovový výsuv s tlumeným dovíráním a výřezem pro sifon 1 kovový výsuv s tlumeným dovíráním včetně relingu							
	pro Avento 600 výrobní číslo: 4158 60	430	560	485	W U A	3 7 5 6 7 1	497	27
	pro Avento 650 výrobní číslo: 4158 65	430	610	485	W U A	3 7 6 1 7 1	523	27
	pro Avento 800 výrobní číslo: 4156 80	430	760	485	W U A	3 7 7 6 7 1	622	27
	pro Avento 1000 samostatné a dvojité umyvadlo výrobní číslo: 4156 A5 & 4156 A4	430	960	485	W U A	3 7 9 6 7 1	710	27
	pro Avento 1200 dvojité výrobní číslo: 4A23CG/CK	430	1160	485	W U A	3 7 1 2 7 1	785	27
	Volitelné příslušenství: Elektrická zásuvka				P Z	1 0 9 5	85	
	skříňka pod umyvadlo MEMENTO 2.0 a MEMENTO							
	1 kovový výsuv s tlumeným dovíráním a výřezem pro sifon 1 kovový výsuv s tlumeným dovíráním včetně relingu							
	pro MEMENTO 2.0 500 výrobní číslo: 4A22 50/51/53 pro MEMENTO 500 výrobní číslo: 5133 50	370	450	490	W U A	3 7 4 5 5 5	438	27
	pro MEMENTO 2.0 600 výrobní číslo: 4A22 60/61/63 pro MEMENTO 600 výrobní číslo: 5133 60	370	550	490	W U A	3 7 5 5 5 5	497	27
	pro MEMENTO 2.0 800 výrobní číslo: 4A22 80/81/83 pro MEMENTO 800 výrobní číslo: 5133 85	423	750	490	W U A	3 7 7 5 5 5	622	27
	pro MEMENTO 2.0 1000 samostatné a dvojité umyvadlo výrobní číslo: 4A22 A1/A2/A3/A4/A5 pro MEMENTO 1000 samostatné a dvojité umyvadlo výrobní číslo: 5133 A5, 5133 A4	423	950	490	W U A	3 7 9 5 5 5	710	27
	pro MEMENTO 2.0 1200 samostatné a dvojité umyvadlo výrobní číslo: 4A22 C1/C2/C3/C4/C5 pro MEMENTO 1200 samostatné a dvojité umyvadlo výrobní číslo: 5133 C5, 5133 C4	423	1150	490	W U A	3 7 1 1 5 5	769	27
	Volitelné příslušenství: Elektrická zásuvka				P Z	1 0 9 5	85	

Podrobné informace o prostorově úsporných protizápachových zátkách odtoku naleznete v samostatném přehledu příslušenství.

Skříňky pod umyvadlo pro značkovou keramiku

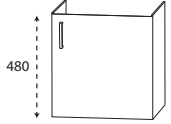
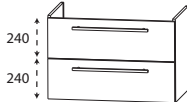
Ceny bez DPH v €

Údaj o hloubce odpovídá hloubce korpusu	Hloubka v mm	Šířka v mm	Výška v mm	Číslo výrobku	Doraz	Příplatek za vysoce lesklý korpus
Villeroy & Boch						
 <p>skříňka pod umyvadlo Subway 2.0 1 otočná dvířka</p> <p>pro Subway 2.0 450 výrobní číslo: 7315 F5</p> <p>pro Subway 2.0 500 výrobní číslo: 7315 5G</p>	325	400	490	W U A 3 0 4 0	3 L/R	166 19
	370	450	480	W U A 3 0 4 5	3 L/R	182 19
 <p>skříňka pod umyvadlo Subway 2.0 1 kovový výsuv s tlumeným dovíráním a výřezem pro sifon 1 kovový výsuv s tlumeným dovíráním včetně relingu</p> <p>pro Subway 2.0 550 výrobní číslo: 7113 55</p> <p>pro Subway 2.0 600 výrobní číslo: 7113 F0</p> <p>pro Subway 2.0 650 Výrobců Č.: 7113 65</p> <p>pro Subway 2.0 800 Výrobců Č.: 7175 80</p> <p>pro Subway 2.0 1000 výrobní číslo: 7175 A0</p> <p>pro Subway 2.0 1300 samostatné umyvadlo 1 + 2 otvory pro armaturu výrobní číslo: 7176 D0 / D2</p> <p>pro Subway 2.0 1300 dvojité umyvadlo Výrobců Č.: 7175 D0</p> <p>Volitelné příslušenství: Elektrická zásuvka</p>	400	500	490	W U A 3 7 5 0	3	467 27
	415	550	490	W U A 3 7 5 5	3	497 27
	415	600	490	W U A 3 7 6 0	3	521 27
	415	750	490	W U A 3 7 7 5	3	622 27
	415	950	490	W U A 3 7 9 5	3	710 27
	415	1200	490	W U A 3 7 1 2 E 3		785 27
	415	1200	490	W U A 3 7 1 2	3	817 27
				P Z 1 0 9 5		85
 <p>skříňka pod umyvadlo Subway 2.0 2 kovové výsuvy s tlumeným dovíráním a výřezem pro sifon 2 kovové výsuvy s tlumeným dovíráním včetně zásuvky a relingu</p> <p>pro Subway 2.0 1300 dvojité umyvadlo Výrobců Č.: 7175 D0</p> <p>Volitelné příslušenství: Elektrická zásuvka</p>	423	1200	490	W U A 3 7 2 D	3	1047 27
				P Z 1 0 9 5		85

Podrobné informace o prostorově úsporných protizápachových zátkách odtoku naleznete v samostatném přehledu příslušenství.

Skříňky pod umyvadlo pro značkovou keramiku

Ceny bez DPH v €

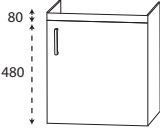
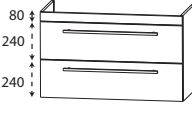
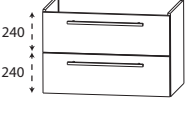
Údaj o hloubce odpovídá hloubce korpusu		Hloubka v mm	Šířka v mm	Výška v mm	Číslo výrobku	Doraz	Příplatek za vyso- ce lesklý korpus
Villeroy & Boch							
	skříňka pod umyvadlo Subway 3.0 1 čelní krycí lišta 1 otočná dvířka pro Subway 3.0 370 výrobní číslo: 437037 / 437038 pro Subway 2.0 450 výrobní číslo: 437045 / 437046 / 4370FK / 4370FL pro Subway 3.0 500 výrobní číslo: 437050 / 437051 / 4370FF / 4370FG	265	320	560	W U A 3 7 3 2 8 8	L/R	144 19
		330	400	560	W U A 3 7 4 0 8 8	L/R	166 19
		360	450	560	W U A 3 7 4 5 8 8	L/R	176 19
	skříňka pod umyvadlo Subway 3.0 1 čelní krycí lišta 1 kovový výsuv s tlumeným dovíráním a výřezem pro sifon 1 kovový výsuv s tlumeným dovíráním včetně relingu pro Subway 3.0 550 výrobní číslo: 4A7055 / 4A7056 / 4A7058 pro Subway 3.0 600 výrobní číslo: 4A7060 / 4A7061 / 4A7063 pro Subway 3.0 650 výrobní číslo: 4A7065 / 4A7066 / 4A7068 pro Subway 3.0 800 výrobní číslo: 4A7080 / 4A7081 / 4A7083 pro Subway 3.0 1000 výrobní číslo: 4A70A2 / 4A70A3 / 4A70A4 pro Subway 3.0 1300 samostatné umyvadlo výrobní číslo: 4A70D1 / 4A70D2 / 4A70D3 / 4A70D4 / 4A70D5 pro Subway 3.0 1300 dvojitě umyvadlo výrobní číslo: 4A71D1 / 4A71D1 / 4A71D5 Volitelné příslušenství: Elektrická zásuvka	400	500	560	W U A 3 7 5 0 8 8		467 27
		430	550	560	W U A 3 7 5 5 8 8		497 27
		430	600	560	W U A 3 7 6 0 8 8		523 27
		430	750	560	W U A 3 7 7 5 8 8		622 27
		430	950	560	W U A 3 7 9 5 8 8		710 27
		430	1250	560	W U A 3 7 2 5 8 8		801 27
		430	1250	560	W U A 3 7 2 D 8 8		833 27
					P Z 1 0 9 5		85
	skříňka pod umyvadlo Joyce 1 kovový výsuv s tlumeným dovíráním a výřezem pro sifon 1 kovový výsuv s tlumeným dovíráním včetně relingu pro Joyce 450 výrobní číslo: 5305 45 pro Joyce 600 výrobní číslo: 4105 60 pro Joyce 1000 dvojitě umyvadlo výrobní číslo: 4108 A0 Volitelné příslušenství: Elektrická zásuvka	400	400	490	W U A 3 7 4 0 5 6		409 27
		423	540	490	W U A 3 7 5 4 5 6		497 27
		423	900	490	W U A 3 7 9 0 5 6		694 27
					P Z 1 0 9 5		85

Podrobné informace o prostorově úsporných protizápachových zátkách odtoku naleznete v samostatném přehledu příslušenství.

Skříňky pod umyvadlo pro značkovou keramiku

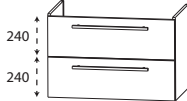
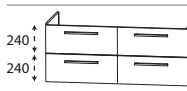
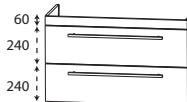

Ceny bez DPH v €

Údaj o hloubce odpovídá hloubce korpusu	Hloubka v mm	Šířka v mm	Výška v mm	Číslo výrobku	Doraz	Příplatek za vysoce lesklý korpus
Villeroy & Boch						
 <p>skříňka pod umyvadlo Venticello</p> <p>1 kovový výsuv s tlumeným dovíráním a výřezem pro sifon 1 kovový výsuv s tlumeným dovíráním včetně relingu</p> <p>pro Venticello 600 výrobní číslo: 412460 01</p> <p>pro Venticello 650 výrobní číslo: 412465 01</p> <p>pro Venticello 800 výrobní číslo: 41048L 01</p> <p>pro Venticello 1000 výrobní číslo: 4104AK/G/L/H/J 01</p> <p>pro Venticello 1000 (odkládací plocha vlevo) výrobní číslo: 4134R1 01</p> <p>pro Venticello 1000 (odkládací plocha vpravo) výrobní číslo: 4134L1 01</p> <p>pro Venticello 1200 výrobní číslo: 4104CK/G/L/H/J 01</p> <p>pro Venticello 1300 výrobní číslo: 4111DL/G/J 01</p> <p>Volitelné příslušenství: Elektrická zásuvka</p>	458	550	485	W U A 3 7 5 5 1 6	497	27
	458	600	485	W U A 3 7 6 0 1 6	523	27
	458	750	485	W U A 3 7 7 5 1 6	622	27
	458	950	485	W U A 3 7 9 5 1 6	710	27
	458	950	485	W U A 3 7 9 L 1 6	710	27
	458	950	485	W U A 3 7 9 R 1 6	710	27
	458	1150	485	W U A 3 7 1 1 1 6	769	27
	458	1250	485	W U A 3 7 1 2 1 6	833	27
				P Z 1 0 9 5	85	
 <p>skříňka pod umyvadlo Venticello</p> <p>2 kovové výsuvy s tlumeným dovíráním a výřezem pro sifon 2 kovové výsuvy s tlumeným dovíráním včetně zásuvky a relingu</p> <p>pro Venticello 1300 výrobní číslo: 4111DL/G/J 01</p> <p>Volitelné příslušenství: Elektrická zásuvka</p>	470	1250	485	W U A 3 7 2 D 1 6	1079	27
				P Z 1 0 9 5	85	
 <p>skříňka pod umyvadlo Sentique</p> <p>1 krycí lišta 1 kovový výsuv s tlumeným dovíráním a výřezem pro sifon 1 kovový výsuv s tlumeným dovíráním včetně relingu</p> <p>pro Sentique 800 výrobní číslo: 5142 80 ..</p> <p>pro Sentique 1000 výrobní číslo: 5142 A0 ..</p> <p>pro Sentique 1300 dvojitě umyvadlo výrobní číslo: 5126 D0 ..</p> <p>Volitelné příslušenství: Elektrická zásuvka</p>	406	750	540	W U A 3 7 7 5 5	622	27
	406	900	540	W U A 3 7 9 0 5	694	27
	406	1200	540	W U A 3 7 1 2 5	817	27
				P Z 1 0 9 5	85	

Podrobné informace o prostorově úsporných protizápachových zátkách odtoku naleznete v samostatném přehledu příslušenství.

Skříňky pod umyvadlo pro značkovou keramiku

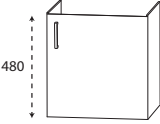
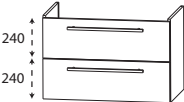

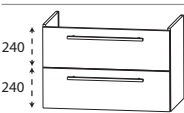
Ceny bez DPH v €

Údaj o hloubce odpovídá hloubce korpusu		Hloubka v mm	Šířka v mm	Výška v mm	Číslo výrobku	Doraz	Příplatek za vyso- ce lesklý korpus
Villeroy & Boch							
	skříňka pod umyvadlo Collaro 1 otočná dvířka pro Collaro 450 výrobní číslo: 4334 45/46 xx pro Collaro 500 výrobní číslo: 4334 50/51 xx	320	400	490	WUA 3 0 4 0 8 0	L/R	166 19
		350	450	490	WUA 3 0 4 5 8 0	L/R	176 19
	skříňka pod umyvadlo Collaro 1 kovový výsuv s tlumeným dovíráním a výřezem pro sifon 1 kovový výsuv s tlumeným dovíráním včetně relingu pro Collaro 550 výrobní číslo: 4A33 55/56/58 xx pro Collaro 600 výrobní číslo: 4A33 60/61/63 xx pro Collaro 650 výrobní číslo: 4A33 65/66/68 xx pro Collaro 800 výrobní číslo: 4A33 80/81/83 xx pro Collaro 1000 výrobní číslo: 4A33 A5/A2/A3 xx pro Collaro 1200 výrobní číslo: 4A33 C5/C4/C3/C2/C1 xx pro Collaro 1300 výrobní číslo: 4A34D1/D2/D4 xx Volitelné příslušenství: Elektrická zásuvka	380	500	490	WUA 3 7 5 0 8 0		467 27
		423	550	490	WUA 3 7 5 5 8 0		497 27
		423	600	490	WUA 3 7 6 0 8 0		523 27
		423	750	490	WUA 3 7 7 5 8 0		622 27
		423	950	490	WUA 3 7 9 5 8 0		710 27
		423	1150	490	WUA 3 7 1 1 8 0		769 27
		423	1250	490	WUA 3 7 1 2 8 0		833 27
					P Z 1 0 9 5		85
	skříňka pod umyvadlo Collaro 2 kovové výsuvy s tlumeným dovíráním a výřezem pro sifon 2 kovové výsuvy s tlumeným dovíráním včetně zásuvky a relingu pro Collaro 1300 výrobní číslo: 4A34D1/D2/D4 xx Volitelné příslušenství: Elektrická zásuvka	423	1250	490	WUA 3 7 2 D 8 0		1079 27
					P Z 1 0 9 5		85
	skříňka pod umyvadlo oNovo 1 kovový výsuv s tlumeným dovíráním 1 kovový výsuv s tlumeným dovíráním včetně relingu pro oNovo 600 výrobní číslo: 4A4160 pro oNovo 650 výrobní číslo: 4A4165 Elektrická zásuvka	400	520	490	WUA 3 7 5 2 8 6		467 27
		400	570	490	WUA 3 7 5 7 8 6		497 27
					P Z 1 0 9 5		85

Podrobné informace o prostorově úsporných protizápachových zátkách odtoku naleznete v samostatném přehledu příslušenství.

Skříňky pod umyvadlo pro značkovou keramiku

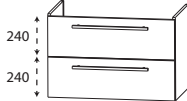
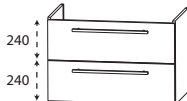

Ceny bez DPH v €

Údaj o hloubce odpovídá hloubce korpusu	Hloubka v mm	Šířka v mm	Výška v mm	Číslo výrobku	Doraz	Příplatek za vysoce lesklý korpus
Laufen						
 <p>skříňka pod umyvadlo LAUFEN Kartell</p> <p>1 kovový výsuv s tlumeným dovíráním a výřezem pro sifon 1 kovový výsuv s tlumeným dovíráním včetně relingu</p>	pro Laufen Kartell 600 výrobní číslo: 810333	430	560	485	W U A 3 7 5 6 7 1	497 27
	pro Laufen Kartell 900 (odkládací plocha vlevo) výrobní číslo: 810339	415	850	490	W U A 3 7 8 L 2 1	670 27
	pro Laufen Kartell 900 (odkládací plocha vpravo) výrobní číslo: 810338	415	850	490	W U A 3 7 8 R 2 1	670 27
	Elektrická zásuvka				P Z 1 0 9 5	85
 <p>skříňka pod umyvadlo LAUFEN Pro S</p> <p>1 kovový výsuv s tlumeným dovíráním a výřezem pro sifon 1 kovový výsuv s tlumeným dovíráním včetně relingu</p>	pro LAUFEN Pro S 550 výrobní číslo: 8 1096.2	415	500	490	W U A 3 7 5 0 5 8	467 27
	pro LAUFEN Pro S 600 výrobní číslo: 8 1096.3	415	550	490	W U A 3 7 5 5 5 8	497 27
	pro LAUFEN Pro S 650 výrobní číslo: 8 1096.4	415	600	490	W U A 3 7 6 0 5 8	523 27
	pro LAUFEN Pro S 700 výrobní číslo: 8 1096.7	415	650	490	W U A 3 7 6 5 5 8	555 27
	pro LAUFEN Pro S 850 výrobní číslo: 8 1396.5	415	800	490	W U A 3 7 8 0 5 8	646 27
	pro LAUFEN Pro S 1050 výrobní číslo: 8 1396.6	415	1000	490	W U A 3 7 1 0 5 8	726 27
	pro LAUFEN Pro S 1200 výrobní číslo: 8 1496.5	415	1150	490	W U A 3 7 1 1 5 8	769 27
	pro LAUFEN Pro S 1200 dvojitě umyvadlo výrobní číslo: 8 1496.6	415	1150	490	W U A 3 7 1 D 5 8	801 27
	pro LAUFEN Pro S 1300 dvojitě umyvadlo výrobní číslo: 8 1496.8	415	1250	490	W U A 3 7 1 2 5 8	833 27
	Volitelné příslušenství: Elektrická zásuvka				P Z 1 0 9 5	85
 <p>skříňka pod umyvadlo LAUFEN Pro S</p> <p>2 kovové výsuvy s tlumeným dovíráním a výřezem pro sifon 2 kovové výsuvy s tlumeným dovíráním včetně zásuvky a relingu</p>	pro LAUFEN Pro S 1200 dvojitě výrobní číslo: 8 1496.6	415	1150	490	W U A 3 7 4 D 5 8	993 27
	pro LAUFEN Pro S 1300 dvojitě umyvadlo výrobní číslo: 8 1496.8	415	1250	490	W U A 3 7 2 D 5 8	1079 27
	Elektrická zásuvka				P Z 1 0 9 5	85

Podrobné informace o prostorově úsporných protizápachových zátkách odtoku naleznete v samostatném přehledu příslušenství.

Skříňky pod umyvadlo pro značkovou keramiku

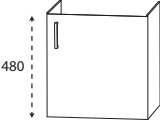
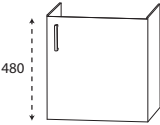
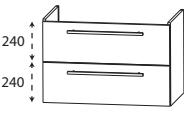
Ceny bez DPH v €

Údaj o hloubce odpovídá hloubce korpusu		Hloubka v mm	Šířka v mm	Výška v mm	Číslo výrobku		Doraz	Příplatek za vysoce lesklý korpus
Laufen								
	skříňka pod umyvadlo LAUFEN Pro S Držák na ručníky 1 otočná dvířka pro LAUFEN Pro S 450 Výrobců Č.: 8 1596.1 pro LAUFEN Pro S 480 Výrobců Č.: 8 1595.4/5 pro LAUFEN Pro S 550 výrobní číslo: 8 1895.8 pro LAUFEN Pro S 600 Výrobců Č.: 8 1895.9	295	400	490	W U A 3 0 4 0 5 8	L/R	166	19
		250	440	490	W U A 3 0 4 5 5 8	L/R	176	19
		325	500	490	W U A 3 0 5 0 5 8	L/R	187	19
		325	550	490	W U A 3 0 5 5 5 8	L/R	200	19
	skříňka pod umyvadlo LAUFEN Pro A Držák na ručníky 1 otočná dvířka pro LAUFEN Pro A 450 Výrobců Č.: 8 1195.1	290	380	490	W U A 3 0 3 8 5 7	L/R	166	19
	skříňka pod umyvadlo LAUFEN Pro A 1 kovový výsuv s tlumeným dovíráním a výřezem pro sifon 1 kovový výsuv s tlumeným dovíráním včetně relingu pro LAUFEN Pro A 550 výrobní číslo: 8 1895.1 pro LAUFEN Pro A 600 výrobní číslo: 8 1895.2 pro LAUFEN Pro A 650 výrobní číslo: 8 1895.3 pro LAUFEN Pro A 850 výrobní číslo: 8 1395.6 pro LAUFEN Pro A 1050 výrobní číslo: 8 1395.8 pro LAUFEN Pro A 1300 výrobní číslo: 8 1496.7 Volitelné příslušenství: Elektrická zásuvka	430	450	490	W U A 3 7 4 5 5 7		438	27
		430	520	490	W U A 3 7 5 2 5 7		467	27
		430	570	490	W U A 3 7 5 7 5 7		497	27
		430	750	490	W U A 3 7 7 5 5 7		622	27
		430	950	490	W U A 3 7 9 5 5 7		710	27
		430	1200	490	W U A 3 7 1 2 5 7		817	27
					P Z 1 0 9 5		85	
	skříňka pod umyvadlo LAUFEN Pro A 2 kovové výsuvy s tlumeným dovíráním a výřezem pro sifon 2 kovové výsuvy s tlumeným dovíráním včetně zásuvky a relingu pro LAUFEN Pro A 1300 výrobní číslo: 8 1496.7 Volitelné příslušenství Elektrická zásuvka	430	1200	490	W U A 3 7 2 D 7		1047	27
				P Z 1 0 9 5		85		

Podrobné informace o prostorově úsporných protizápachových zátkách odtoku naleznete v samostatném přehledu příslušenství.

Skříňky pod umyvadlo pro značkovou keramiku

Ceny bez DPH v €

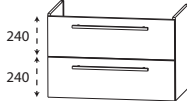
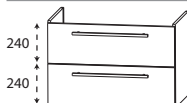
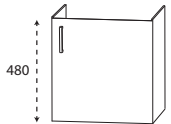
Údaj o hloubce odpovídá hloubce korpusu	Hloubka v mm	Šířka v mm	Výška v mm	Číslo výrobku	Doraz	Příplatek za vysoce lesklý korpus
Laufen						
 <p>skříňka pod umyvadlo LAUFEN Val</p> <p>1 kovový výsuv s tlumeným dovíráním a výřezem pro sifon 1 kovový výsuv s tlumeným dovíráním včetně relingu</p> <p>pro LAUFEN Val 450 výrobní číslo: 8.15281</p> <p>pro LAUFEN Val 550 výrobní číslo: 8.10282</p> <p>pro LAUFEN Val 600 výrobní číslo: 8.10283</p> <p>pro LAUFEN Val 650 výrobní číslo: 8.10284</p> <p>pro LAUFEN Val 750 výrobní číslo: 8.10285</p> <p>pro LAUFEN Val 950 výrobní číslo: 8.10287</p> <p>pro LAUFEN Val 1200 výrobní číslo: 810.289</p> <p>Volitelné příslušenství: Elektrická zásuvka</p>						
	370	400	485	W U A 3 7 4 0 7 2	409	27
	370	500	485	W U A 3 7 5 0 7 2	467	27
	370	550	485	W U A 3 7 5 5 7 2	497	27
	370	600	485	W U A 3 7 6 0 7 2	523	27
	370	700	485	W U A 3 7 7 0 7 2	590	27
	370	900	485	W U A 3 7 9 0 7 2	694	27
	370	1150	485	W U A 3 7 1 1 7 2	769	27
				P Z 1 0 9 5	85	
Kaldewei						
 <p>skříňka pod umyvadlo Centro</p> <p>1 kovový výsuv s tlumeným dovíráním a výřezem pro sifon 1 kovový výsuv s tlumeným dovíráním včetně relingu</p> <p>pro Centro 600 výrobní číslo: 3061</p> <p>pro Centro 900 výrobní číslo: 3062</p> <p>Volitelné příslušenství: Elektrická zásuvka</p>						
	460	580	480	W U A 3 7 5 8 6 5	497	27
	460	880	480	W U A 3 7 8 8 6 5	670	27
				P Z 1 0 9 5	85	
 <p>skříňka pod umyvadlo Puro Držák na ručníky</p> <p>1 otočná dvířka</p> <p>pro Puro 550 výrobní číslo: 3162</p>	260	530	480	W U A 3 0 5 3 6 6	L/R	200 19

Podrobné informace o prostorově úsporných protizápachových zátkách odtoku naleznete v samostatném přehledu příslušenství.

Skříňky pod umyvadlo pro značkovou keramiku

Ceny bez DPH v €

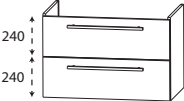
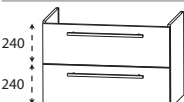
Údaj o hloubce odpovídá hloubce korpusu		Hloubka v mm	Šířka v mm	Výška v mm	Číslo výrobku	Doraz	Příplatek za vyso- ce lesklý korpus
Kaldewei							
	skříňka pod umyvadlo Silenio, Puro 1 kovový výsuv s tlumeným dovíráním a výřezem pro sifon 1 kovový výsuv s tlumeným dovíráním včetně relingu pro Silenio 600 výrobní číslo: 3044 pro Puro 600 výrobní číslo: 3164 pro Silenio 900 výrobní číslo: 3045 pro Puro 900 výrobní číslo: 3165 pro Silenio 1200 výrobní číslo: 3046 pro Puro 1200 výrobní číslo: 3167 pro Puro 1300 dvojité umyvadlo výrobní číslo: 3170 Volitelné příslušenství: Elektrická zásuvka	420	580	480	W U A 3 7 5 8 6 6	497	27
		420	880	480	W U A 3 7 8 8 6 6	670	27
		420	1180	480	W U A 3 7 1 2 6 6	817	27
		420	1280	480	W U A 3 7 1 3 6 6	833	27
					P Z 1 0 9 5	85	
Duravit							
	skříňka pod umyvadlo Starck3 1 kovový výsuv s tlumeným dovíráním a výřezem pro sifon 1 kovový výsuv s tlumeným dovíráním včetně relingu pro Starck3 700 výrobní číslo: 030470..xx pro Starck3 850 výrobní číslo: 030480..xx pro Starck3 1050 výrobní číslo: 030410..xx pro Starck3 1300 dvojité umyvadlo výrobní číslo: 033213..xx Volitelné příslušenství: Elektrická zásuvka	445	650	490	W U A 3 7 6 5 6 0	555	27
		445	800	490	W U A 3 7 8 0 6 0	646	27
		445	1000	490	W U A 3 7 1 0 6 0	726	27
		445	1250	490	W U A 3 7 1 2 6 0	833	27
					P Z 1 0 9 5	85	

Podrobné informace o prostorově úsporných protizápachových zátkách odtoku naleznete v samostatném přehledu příslušenství.

Skříňky pod umyvadlo pro značkovou keramiku

Ceny bez DPH v €

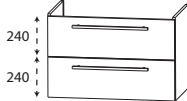
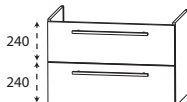
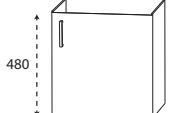
Údaj o hloubce odpovídá hloubce korpusu	Hloubka v mm	Šířka v mm	Výška v mm	Číslo výrobku	Doraz	Příplatek za vysoké lesklý korpus
Duravit						
 <p>skříňka pod umyvadlo Vero 1 kovový výsuv s tlumeným dovíráním a výřezem pro sifon 1 kovový výsuv s tlumeným dovíráním včetně relingu</p>	pro Vero 500 výrobní číslo: 045450..xx	423	450	490	W U A 3 7 4 5 6 1	438 27
	pro Vero 600 výrobní číslo: 045460..xx	423	550	490	W U A 3 7 5 5 6 1	497 27
	pro Vero 700 výrobní číslo: 045470..xx	423	650	490	W U A 3 7 6 5 6 1	555 27
	pro Vero 800 výrobní číslo: 045480..xx	423	750	490	W U A 3 7 7 5 6 1	622 27
	pro Vero 850 výrobní číslo: 032985..xx	430	800	490	W U A 3 7 8 0 5 9	646 27
	pro Vero 1000 samostatné a dvojité umyvadlo výrobní číslo: 045410..xx/24	423	950	490	W U A 3 7 9 5 6 1	710 27
	pro Vero 1050 výrobní číslo: 032910..xx	430	1000	490	W U A 3 7 1 0 5 9	726 27
	pro Vero 1200 samostatné a dvojité umyvadlo výrobní číslo: 045412..xx/24	423	1150	490	W U A 3 7 1 1 6 1	769 27
	pro Vero 1250 výrobní číslo: 032912..xx	430	1200	490	W U A 3 7 1 2 5 9	785 27
	Volitelné příslušenství: Elektrická zásuvka				P Z 1 0 9 5	85
 <p>skříňka pod umyvadlo D-Code 1 kovový výsuv s tlumeným dovíráním a výřezem pro sifon 1 kovový výsuv s tlumeným dovíráním včetně relingu</p>	pro D-Code 650 výrobní číslo: 034265..	430	600	490	W U A 3 7 6 0 6	523 27
	pro D-Code 850 výrobní číslo: 034285..	423	800	490	W U A 3 7 8 0 6 1	646 27
	pro D-Code 1200 dvojité umyvadlo výrobní číslo: 034812..	423	1150	490	W U A 3 7 1 D 6 1	801 27
	Volitelné příslušenství: Elektrická zásuvka				P Z 1 0 9 5	85
 <p>skříňka pod umyvadlo ME by Starck 1 otočná dvířka</p>	pro ME by Starck 430 výrobní číslo: 0723430000	260	400	480	W U A 3 0 4 0 7 8 L/R	166 19

Podrobné informace o prostorově úsporných protizápachových zátkách odtoku naleznete v samostatném přehledu příslušenství.

Skříňky pod umyvadlo pro značkovou keramiku

Ceny bez DPH v €

Údaj o hloubce odpovídá hloubce korpusu

Duravit

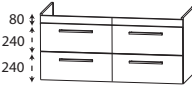
	Hloubka v mm	Šířka v mm	Výška v mm	Číslo výrobku	Doraz	Příplatek za vyso- ce lesklý korpus
 <p>skříňka pod umyvadlo ME by Starck</p> <p>1 čelní krycí lišta 1 kovový výsuv s tlumeným dovíráním a výřezem pro sifon 1 kovový výsuv s tlumeným dovíráním včetně relingu</p> <p>pro ME by Starck 530 výrobní číslo: 2336530000</p> <p>pro ME by Starck 630 výrobní číslo: 2336630000</p> <p>pro ME by Starck 630 Compact výrobní číslo: 2342630000</p> <p>pro ME by Starck 830 výrobní číslo: 2336830000</p> <p>pro ME by Starck 830 Compact výrobní číslo: 2342830000</p> <p>pro ME by Starck 830 (odkládací plocha vlevo) výrobní číslo: 2346830000</p> <p>pro ME by Starck 830 (odkládací plocha vpravo) výrobní číslo: 2345830000</p> <p>pro ME by Starck 1030 výrobní číslo: 2336100000</p> <p>pro ME by Starck 1230 výrobní číslo: 2336120000</p> <p>pro ME by Starck 1300 dvojitě umyvadlo výrobní číslo: 2336130000</p> <p>Volitelné příslušenství: Elektrická zásuvka</p>						
	445	500	560	W U A 3 7 5 0 7 8	467	27
	445	600	560	W U A 3 7 6 0 7 8	523	27
	370	600	560	W U A 3 7 6 C 7 8	523	27
	445	800	560	W U A 3 7 8 0 7 8	646	27
	370	800	560	W U A 3 7 8 C 7 8	646	27
	445	800	560	W U A 3 7 8 L 7 8	646	27
	445	800	560	W U A 3 7 8 R 7 8	646	27
	445	1000	560	W U A 3 7 1 0 7 8	726	27
	445	1200	560	W U A 3 7 1 2 7 8	785	27
	445	1270	560	W U A 3 7 1 3 7 8	833	27
				P Z 1 0 9 5	85	
 <p>skříňka pod umyvadlo ME by Starck</p> <p>2 čelní krycí lišty 2 kovové výsuvy s tlumeným dovíráním a výřezem pro sifon 2 kovové výsuvy s tlumeným dovíráním včetně zásuvky a relingu</p> <p>pro ME by Starck 1300 dvojitě umyvadlo výrobní číslo: 2336130000</p> <p>Volitelné příslušenství: Elektrická zásuvka</p>						
	455	1270	560	W U A 3 7 3 D 7 8	1079	27
				P Z 1 0 9 5	85	

Podrobné informace o prostorově úsporných protizápachových zátkách odtoku naleznete v samostatném přehledu příslušenství.

Skříňky pod umyvadlo pro značkovou keramiku

Ceny bez DPH v €

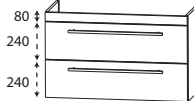
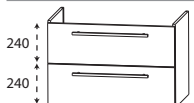
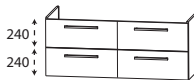
Údaj o hloubce odpovídá hloubce korpusu	Hloubka v mm	Šířka v mm	Výška v mm	Číslo výrobku	Doraz	Příplatek za vysoce lesklý korpus
Duravit						
 <p>skříňka pod umyvadlo Viu 1 čelní krycí lišta 1 kovový výsuv s tlumeným dovíráním a výřezem pro sifon 1 kovový výsuv s tlumeným dovíráním včetně relingu</p>	pro Viu 830 výrobní číslo: 234483	455	800	560	W U A 3 7 8 0 8 1	646 27
	pro Viu 1030 výrobní číslo: 234410	455	1000	560	W U A 3 7 1 0 8 1	726 27
	pro Viu 1230 výrobní číslo: 234412	455	1200	560	W U A 3 7 1 2 8 1	785 27
	Volitelné příslušenství: Elektrická zásuvka				P Z 1 0 9 5	85
 <p>skříňka pod umyvadlo Durastyle 1 kovový výsuv s tlumeným dovíráním a výřezem pro sifon 1 kovový výsuv s tlumeným dovíráním včetně relingu</p>	pro Durastyle 650 výrobní číslo: 232065...	430	600	490	W U A 3 7 6 0 6	523 27
	pro Durastyle 1000 (odkládací plocha vlevo) výrobní číslo: 232610...	430	940	490	W U A 3 7 9 L 8 2	710 27
	pro Durastyle 1000 (odkládací plocha vpravo) výrobní číslo: 232510...	430	940	490	W U A 3 7 9 R 8 2	710 27
	pro Durastyle 1200 výrobní číslo: 232012...	430	1150	490	W U A 3 7 1 1 6 4	769 27
	pro Durastyle 1300 výrobní číslo: 233813...	430	1250	490	W U A 3 7 1 2 6 7	833 27
	pro Durastyle 1400 double výrobní číslo: 235714	430	1350	485	W U A 3 7 1 3 8 2	865 27
	Volitelné příslušenství: Elektrická zásuvka				P Z 1 0 9 5	85
 <p>skříňka pod umyvadlo Durastyle 2 kovové výsuvy s tlumeným dovíráním a výřezem pro sifon 2 kovové výsuvy s tlumeným dovíráním včetně zásuvky a relingu</p>	pro Durastyle 1400 double výrobní číslo: 235714	435	1350	485	W U A 3 7 3 D 8 2	1127 27
	Volitelné příslušenství: Elektrická zásuvka				P Z 1 0 9 5	85

Podrobné informace o prostorově úsporných protizápachových zátkách odtoku naleznete v samostatném přehledu příslušenství.

Skříňky pod umyvadlo pro značkovou keramiku

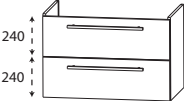
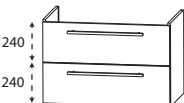
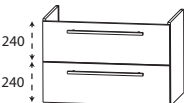

Ceny bez DPH v €

Údaj o hloubce odpovídá hloubce korpusu		Hloubka v mm	Šířka v mm	Výška v mm	Číslo výrobku	Doraz	Příplatek za vyso- ce lesklý korpus
Duravit							
 <p>skříňka pod umyvadlo P3 Comfort</p> <p>1 kovový výsuv s tlumeným dovíráním a výřezem pro sifon 1 kovový výsuv s tlumeným dovíráním včetně relingu</p> <p>pro P3 Comfort 1050 výrobní číslo: 233210</p> <p>Volitelné příslušenství: Elektrická zásuvka</p>	458	1000	485	WUA 3 7 1 0 8 5	726	27	
					P Z 1 0 9 5	85	
Catalano							
 <p>skříňka pod umyvadlo Sfera</p> <p>1 kovový výsuv s tlumeným dovíráním a výřezem pro sifon 1 kovový výsuv s tlumeným dovíráním včetně relingu</p> <p>pro Sfera 600 výrobní číslo: 160SFN00</p> <p>pro Sfera 1000 výrobní číslo: 1100SFN00</p> <p>Volitelné příslušenství: Elektrická zásuvka</p>	460	560	485	WUA 3 7 5 6 1 8	497	27	
	460	960	485	WUA 3 7 1 0 1 8	710	27	
				P Z 1 0 9 5	85		
 <p>skříňka pod umyvadlo Zero</p> <p>1 kovový výsuv s tlumeným dovíráním a výřezem pro sifon 1 kovový výsuv s tlumeným dovíráním včetně relingu</p> <p>pro Zero 600 výrobní číslo: 160ZP00</p> <p>pro Zero 1000 výrobní číslo: 110ZP...</p> <p>pro Zero 1250 dvojitá výrobní číslo: 1125ZEDUP00</p> <p>Volitelné příslušenství: Elektrická zásuvka</p>	460	560	485	WUA 3 7 5 6 1 8	497	27	
	460	960	485	WUA 3 7 1 0 1 8	710	27	
	460	1200	485	WUA 3 7 1 2 1 8	817	27	
			P Z 1 0 9 5	85			

Podrobné informace o prostorově úsporných protizápachových zátkách odtoku naleznete v samostatném přehledu příslušenství.

Skříňky pod umyvadlo pro značkovou keramiku

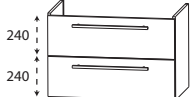

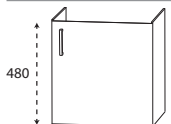
Ceny bez DPH v €

Údaj o hloubce odpovídá hloubce korpusu	Hloubka v mm	Šířka v mm	Výška v mm	Číslo výrobku	Doraz	Příplatek za vysoce lesklý korpus	
Catalano							
 <p>skříňka pod umyvadlo Zero 2 kovové výsuvy s tlumeným dovíráním a výřezem pro sifon 2 kovové výsuvy s tlumeným dovíráním včetně zásuvky a relingu</p>	460	1200	485	W U A 3 7 2 D 1 8	1047	27	
	pro Zero 1250 dvojitá výrobní číslo: 1125ZEDUP00						
	460	1450	485	W U A 3 7 5 D 1 9	1180	27	
	pro Zero 1500 dvojitá výrobní číslo: 1150ZEDUP00						
Volitelné příslušenství: Elektrická zásuvka				P Z 1 0 9 5	85		
 <p>skříňka pod umyvadlo New Light 1 kovový výsuv s tlumeným dovíráním a výřezem pro sifon 1 kovový výsuv s tlumeným dovíráním včetně relingu</p>	445	630	490	W U A 3 7 6 3 7 6	555	27	
	pro New Light 670 výrobní číslo: 167L100						
	445	750	490	W U A 3 7 7 5 1 4	622	27	
	pro New Light 800 výrobní číslo: 180LI4800						
	445	950	490	W U A 3 7 9 5 1 4	710	27	
pro New Light 1000 výrobní číslo: 1100LI00							
445	1200	490	W U A 3 7 1 2 1 4	817	27		
pro New Light 1250 dvojitá výrobní číslo: 1125LI00							
Volitelné příslušenství: Elektrická zásuvka				P Z 1 0 9 5	85		
 <p>skříňka pod umyvadlo New Light 2 kovové výsuvy s tlumeným dovíráním a výřezem pro sifon 2 kovové výsuvy s tlumeným dovíráním včetně zásuvky a relingu</p>	445	1200	490	W U A 3 7 2 D 2 0	1047	27	
	pro New Light 1250 dvojitá výrobní číslo: 1125LI00						
Volitelné příslušenství: Elektrická zásuvka				P Z 1 0 9 5	85		
 <p>skříňka pod umyvadlo Premium Držák na ručníky 1 otočná dvířka</p>	325	500	490	W U A 3 0 5 0 5 8 L/R	187	19	
pro Premium 550 výrobní číslo: 155VP00							

Podrobné informace o prostorově úsporných protizápachových zátkách odtoku naleznete v samostatném přehledu příslušenství.

Skříňky pod umyvadlo pro značkovou keramiku

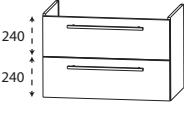
Ceny bez DPH v €

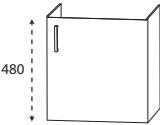
Údaj o hloubce odpovídá hloubce korpusu		Hloubka v mm	Šířka v mm	Výška v mm	Číslo výrobku	Doraz	Příplatek za vyso- ce lesklý korpus
Catalano							
	skříňka pod umyvadlo Premium 1 kovový výsuv s tlumeným dovíráním 1 kovový výsuv s tlumeným dovíráním včetně relingu pro Premium 600 výrobní číslo: 160VP00 pro Premium 1200 dvojitě výrobní číslo: 112VPD00 Volitelné příslušenství Elektrická zásuvka	430	550	490	WUA 3 7 5 5 6 4	497	27
		430	1150	490	WUA 3 7 1 2 6 4	801	27
					P Z 1 0 9 5	85	
	skříňka pod umyvadlo Premium 2 kovové výsuvy s tlumeným dovíráním a výřezem pro sifon 2 kovové výsuvy s tlumeným dovíráním včetně zásuvky a relingu pro Premium 1200 dvojitě výrobní číslo: 112VPD00 Volitelné příslušenství: Elektrická zásuvka	430	1150	490	WUA 3 7 1 D 6 4	1015	27
					P Z 1 0 9 5	85	
MyStyle							
	skříňka pod umyvadlo MyStyle 2.0 1 otočná dvířka pro MyStyle 2.0 520 výrobní číslo: 30 230 00 040 050 / 30 230 00 045 050	340	480	490	WUA 3 0 4 8 7 6 L/R	187	19

Podrobné informace o prostorově úsporných protizápachových zátkách odtoku naleznete v samostatném přehledu příslušenství.

Skříňky pod umyvadlo pro značkovou keramiku

Ceny bez DPH v €

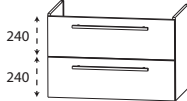
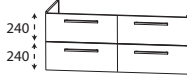
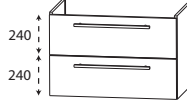
Údaj o hloubce odpovídá hloubce korpusu	Hloubka v mm	Šířka v mm	Výška v mm	Číslo výrobku	Doraz	Příplatek za vysoce lesklý korpus
MyStyle						
 <p>skříňka pod umyvadlo MyStyle 2.0 1 kovový výsuv s tlumeným dovíráním a výřezem pro sifon 1 kovový výsuv s tlumeným dovíráním včetně relingu</p>	380	530	490	W U A 3 7 5 3 7 6	497	27
	415	580	490	W U A 3 7 5 8 7 6	523	27
	445	630	490	W U A 3 7 6 3 7 6	555	27
	445	780	490	W U A 3 7 7 8 7 6	646	27
	445	980	490	W U A 3 7 9 8 7 6	726	27
	445	1260	490	W U A 3 7 1 2 7 6	833	27
	Volitelné příslušenství: Elektrická zásuvka			P Z 1 0 9 5	85	
 <p>skříňka pod umyvadlo MyStyle 2.0 2 kovové výsuvy s tlumeným dovíráním a výřezem pro sifon 2 kovové výsuvy s tlumeným dovíráním včetně zásuvky a relingu</p>	445	1260	490	W U A 3 7 2 D 7 6	1111	27
	Volitelné příslušenství: Elektrická zásuvka			P Z 1 0 9 5	85	
 <p>skříňka pod umyvadlo MyStyle 1 kovový výsuv s tlumeným dovíráním a výřezem pro sifon 1 kovový výsuv s tlumeným dovíráním včetně relingu</p>	406	550	490	W U A 3 7 5 5 5 2	497	27
	430	600	490	W U A 3 7 6 0 6 7	523	27
	430	800	490	W U A 3 7 8 0 6 7	646	27
	430	1250	490	W U A 3 7 1 2 6 7	833	27
Volitelné příslušenství: Elektrická zásuvka			P Z 1 0 9 5	85		

Podrobné informace o prostorově úsporných protizápachových zátkách odtoku naleznete v samostatném přehledu příslušenství.

Skříňky pod umyvadlo pro značkovou keramiku

Ceny bez DPH v €

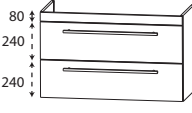
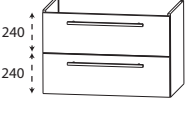
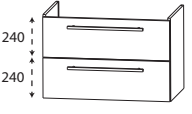
Údaj o hloubce odpovídá hloubce korpusu		Hloubka v mm	Šířka v mm	Výška v mm	Číslo výrobku	Doraz	Příplatek za vyso- ce lesklý korpus
<h2>Globo</h2>  <p>skříňka pod umyvadlo Forty3</p> <p>1 čelní krycí lišta 1 kovový výsuv s tlumeným dovíráním a výřezem pro sifon 1 kovový výsuv s tlumeným dovíráním včetně relingu</p> <p>pro Forty3 700 výrobní číslo: FO070.BI</p> <p>Volitelné příslušenství: Elektrická zásuvka</p>		445	650	560	W U A 3 7 6 5 8 3	555	27
					P Z 1 0 9 5	85	
<h2>Format Design</h2>  <p>skříňka pod umyvadlo Format Design</p> <p>1 kovový výsuv s tlumeným dovíráním a výřezem pro sifon 1 kovový výsuv s tlumeným dovíráním včetně relingu</p> <p>pro Format Design 600 výrobní číslo: FO042010 000/700</p> <p>pro Format Design 800 výrobní číslo: FO042015 000/700</p> <p>pro Format Design 1200 výrobní číslo: FO042020 000/700, FO042021 000/700</p> <p>Volitelné příslušenství: Elektrická zásuvka</p>		445	550	490	W U A 3 7 5 5 6 2	497	27
		445	750	490	W U A 3 7 7 5 1 4	622	27
		445	1150	490	W U A 3 7 1 1 6 2	769	27
					P Z 1 0 9 5	85	
<h2>Sanibel</h2>  <p>skříňka pod umyvadlo Sanibel 3001</p> <p>1 kovový výsuv s tlumeným dovíráním a výřezem pro sifon 1 kovový výsuv s tlumeným dovíráním včetně relingu</p> <p>pro Sanibel 3001 650 výrobní číslo: 73707 -098, -497</p> <p>pro Sanibel 3001 800 výrobní číslo: 7307 -101, -501</p> <p>Volitelné příslušenství: Elektrická zásuvka</p>		445	600	490	W U A 3 7 6 0 1 4	523	27
		445	750	490	W U A 3 7 7 5 1 4	622	27
					P Z 1 0 9 5	85	

Podrobné informace o prostorově úsporných protizápachových zátkách odtoku naleznete v samostatném přehledu příslušenství.

Dodací lhůta: 4-6 týdnů /
speciální umyvadla 8 týdnů

Feo – dodatečná 10% sleva z programu

Feo
Program 513



Barvy čela

F Přední fóliová část

M Přední strana potažená melaminovou pryskyřicí s hranou ABS



Č. 764 šedý kámen matný



Č. 777 Cosmos šedá mat



Č. 793 Protěž matná



Č. 891 šedý křemen matný



Č. 893 titan šedý matný

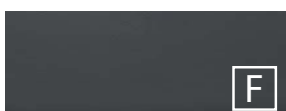

Č. 686 Antracit vysoký lesk



Č. 722 polární bílá, vysoký lesk



Č. 679 Betonová optika



Č. 755 Hacienda černá



Č. 769 Hacienda šedá



Č. 670 Dub Halifax



Č. 680 Dub Charleston



Č. 750 Dub Cardiff



Č. 785 Dub přírodní imitace



Č. 786 Dub lanýžový



Č. 794 Dub písek

Dekory korpusu

* Vysoce lesklý korpus za příplatek



Č. 164
šedý kámen
matný



Č. 177
Cosmos šedá
mat

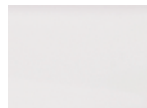

Č. 111
bílá matná



Č. 191
šedý křemen
matný



Č. 193
titan šedý
matný



*Č. 121
Antracit vysoko-
ký lesk

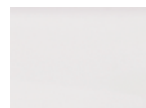

*Č. 161
Bílá, vysoký
lesk



Č. 179
Betonová optika



Č. 155
Hacienda černá



Č. 169
Hacienda šedá



Č. 170
Dub Halifax



Č. 180
Dub Charleston



Č. 150
Dub Cardiff



Č. 185
Dub přírodní
imitace



Č. 186
Dub lanýžový



Č. 194
Dub písek

Barvy umyvadel

STONEPLUS umyvadla



Č. 61
bílá

Keramická umyvadla na desku



Č. 1
Bílá

STONEPLUS umyvadla



Č. 61
bílá

Skleněná nábytková umyvadla



Č. 82
Optiwhite bílá

Prémiová technika výsuvu a dovírání

Prémiový výsuv s tlumeným dovíráním

Dvířka s integrovaným systémem tlumeného dovírání

Varianty úchytek

Standardní úchyt



Č. 590 tyčový úchyt chrom

Volitelná úchytka



Č. 529
lišťový úchyt, lesklý chrom



Č. 538
lišťový úchyt alu mat







Č. 539
lišťový úchyt, černá matná

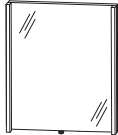

Feo – seznam typů - dodatečná 10% sleva z programu

CONCEPT LINE doplňkové skříňky a příslušenství naleznete v samostatné kapitole

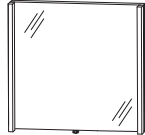
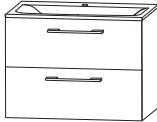
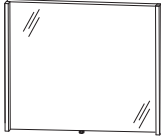
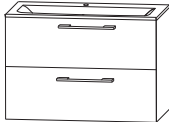
Ceny bez DPH v €

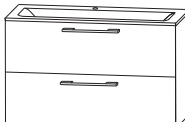



Údaj o hloubce odpovídá hloubce korpusu		Hloubka v mm	Šířka v mm	Výška v mm	Číslo výrobku	Doraz	Příplatek za vyso- ce lesklý korpus
Set Ploché zrcadlo							
	Skládá se z: Ploché zrcadlo, 600 mm Nábytkové umyvadlo bílé Skříňka pod umyvadlo 600 mm						
	STONEPLUS - umyvadlo		606		S E T F F 6 0 S 1	1260	32
	Umyvadlo STONEPLUS vč. LED osvětlení		606		S E T F F 6 0 S B	1420	32
	KERAMICKÉ umyvadlo		620		S E T F F 6 0 K 1	1236	32
Obr. =STONEPLUS							
	Skládá se z: Ploché zrcadlo, 700 mm Nábytkové umyvadlo bílé Skříňka pod umyvadlo 700 mm						
	STONEPLUS - umyvadlo		706		S E T F F 7 0 S 1	1354	32
	Umyvadlo STONEPLUS vč. LED osvětlení		706		S E T F F 7 0 S B	1519	32
	KERAMICKÉ umyvadlo		720		S E T F F 7 0 K 1	1332	32
Obr. =STONEPLUS							
	Skládá se z: Ploché zrcadlo 800 mm Nábytkové umyvadlo bílé Skříňka pod umyvadlo 800 mm						
	STONEPLUS - umyvadlo		806		S E T F F 8 0 S 1	1439	32
	Umyvadlo STONEPLUS vč. LED osvětlení		806		S E T F F 8 0 S B	1610	32
	KERAMICKÉ umyvadlo		820		S E T F F 8 0 K 1	1426	32
Obr. =STONEPLUS							
	Skládá se z: Ploché zrcadlo 900 mm Nábytkové umyvadlo bílé Skříňka pod umyvadlo 900 mm						
	STONEPLUS - umyvadlo		906		S E T F F 9 0 S 1	1514	32
	Umyvadlo STONEPLUS vč. LED osvětlení		906		S E T F F 9 0 S B	1690	32
	KERAMICKÉ umyvadlo		920		S E T F F 9 0 K 1	1514	32
Obr. =STONEPLUS							

Podrobné informace o příslušenství k výrobkům naleznete v samostatném přehledu.

Feo – seznam typů - dodatečná 10% sleva z programu

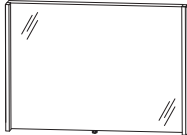
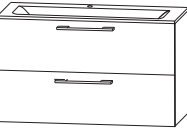
CONCEPT LINE doplňkové skříňky a příslušenství naleznete v samostatné kapitole

Ceny bez DPH v €

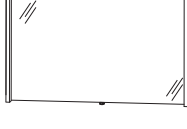
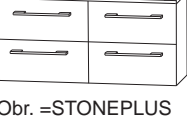



Údaj o hloubce odpovídá hloubce korpusu		Hloubka v mm	Šířka v mm	Výška v mm	Číslo výrobku	Doraz	Příplatek za vyso- ce lesklý korpus
Set Ploché zrcadlo							
	Skládá se z: Ploché zrcadlo 1200 mm Dvojité umyvadlo bílé Skříňka pod umyvadlo 1200 mm						
	STONEPLUS - umyvadlo		1006		S E T F F 1 0 S 1	1586	32
	Umyvadlo STONEPLUS vč. LED osvětlení		1006		S E T F F 1 0 S B	1768	32
	KERAMICKÉ umyvadlo		1020		S E T F F 1 0 K 1	1586	32
Obr. =STONEPLUS							
	Skládá se z: Ploché zrcadlo 1200 mm Dvojité umyvadlo bílé Skříňka pod umyvadlo 1200 mm						
	STONEPLUS - umyvadlo		1206		S E T F F 1 2 S 1	1722	32
	Umyvadlo STONEPLUS vč. LED osvětlení		1206		S E T F F 1 2 S B	1914	32
	KERAMICKÉ umyvadlo		1220		S E T F F 1 2 K 1	1904	32
Obr. =STONEPLUS							
	Skládá se z: Ploché zrcadlo 1200 mm Dvojité umyvadlo bílé Skříňka pod umyvadlo 1200 mm						
	STONEPLUS - umyvadlo		1206		S E T F F 1 2 S 2	1840	32
	Umyvadlo STONEPLUS vč. LED osvětlení		1206		S E T F F 1 2 S 3	2032	32
	KERAMICKÉ umyvadlo		1220		S E T F F 1 2 K 2	1936	32
Obr. =STONEPLUS							
	Skládá se z: Ploché zrcadlo 1200 mm Dvojité umyvadlo bílé Skříňka pod umyvadlo 1200 mm						
	STONEPLUS - umyvadlo		1206		S E T F F 1 2 S 4	2069	32
	Umyvadlo STONEPLUS vč. LED osvětlení		1206		S E T F F 1 2 S 5	2261	32
	KERAMICKÉ umyvadlo		1220		S E T F F 1 2 K 4	2165	32
Obr. =STONEPLUS							

Podrobné informace o příslušenství k výrobkům naleznete v samostatném přehledu.

Feo – seznam typů - dodatečná 10% sleva z programu

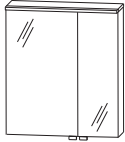
CONCEPT LINE doplňkové skříňky a příslušenství naleznete v samostatné kapitole

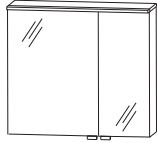
Ceny bez DPH v €

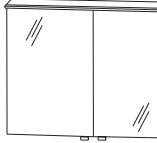
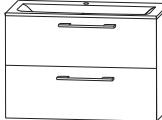
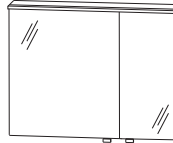
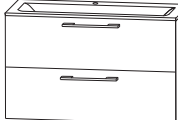



Údaj o hloubce odpovídá hloubce korpusu	Hloubka v mm	Šířka v mm	Výška v mm	Číslo výrobku	Doraz	Příplatek za vysoce lesklý korpus
Set Zrcadlové skříňky						
 Obr.= vlevo Obr.=STONEPLUS						
	Skládá se z:					
	Zrcadlová skříňka, 600 mm velké zrcadlové dveře volitelně vlevo nebo vpravo Nábytkové umyvadlo bílé Skříňka pod umyvadlo 600 mm					
		606		SETFS60S1	L/R 1431	61
 Obr.= vlevo Obr.=STONEPLUS		606		SETFS60SB	L/R 1591	61
	Umyvadlo STONEPLUS vč. LED osvětlení					
	KERAMICKÉ umyvadlo		620		SETFS60K1	L/R 1407
 Obr.= vlevo Obr.=STONEPLUS						
	Skládá se z:					
	Zrcadlová skříňka, 700 mm velké zrcadlové dveře volitelně vlevo nebo vpravo Nábytkové umyvadlo bílé Skříňka pod umyvadlo 700 mm					
		706		SETFS70S1	L/R 1549	61
 Obr.= vlevo Obr.=STONEPLUS		706		SETFS70SB	L/R 1714	61
	Umyvadlo STONEPLUS vč. LED osvětlení					
	KERAMICKÉ umyvadlo		720		SETFS70K1	L/R 1527
 Obr.= vlevo Obr.=STONEPLUS						
	Skládá se z:					
	Zrcadlová skříňka, 800 mm velké zrcadlové dveře volitelně vlevo nebo vpravo Nábytkové umyvadlo bílé Skříňka pod umyvadlo 800 mm					
		806		SETFS80S1	L/R 1658	64
 Obr.= vlevo Obr.=STONEPLUS		806		SETFS80SB	L/R 1829	64
	Umyvadlo STONEPLUS vč. LED osvětlení					
	KERAMICKÉ umyvadlo		820		SETFS80K1	L/R 1645
 Obr.= vlevo Obr.=STONEPLUS						
	Skládá se z:					
	Zrcadlová skříňka, 900 mm velké zrcadlové dveře volitelně vlevo nebo vpravo Nábytkové umyvadlo bílé Skříňka pod umyvadlo 900 mm					
		906		SETFS90S1	L/R 1773	64
 Obr.= vlevo Obr.=STONEPLUS		906		SETFS90SB	L/R 1949	64
	Umyvadlo STONEPLUS vč. LED osvětlení					
	KERAMICKÉ umyvadlo		920		SETFS90K1	L/R 1773

Podrobné informace o příslušenství k výrobkům naleznete v samostatném přehledu.

Feo – seznam typů - dodatečná 10% sleva z programu

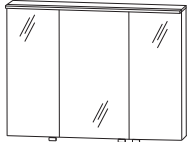
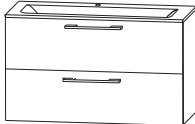
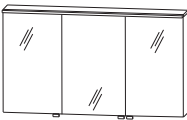
CONCEPT LINE doplňkové skříňky a příslušenství naleznete v samostatné kapitole

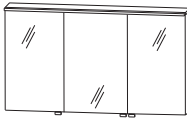
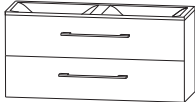
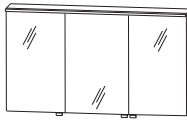
Ceny bez DPH v €







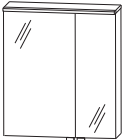

Údaj o hloubce odpovídá hloubce korpusu		Hloubka v mm	Šířka v mm	Výška v mm	Číslo výrobku	Doraz	Příplatek za vyso- ce lesklý korpus
Set Zrcadlové skříňky							
	Skládá se z: Zrcadlová skříňka, 1000 mm Nábytkové umyvadlo bílé Skříňka pod umyvadlo 1000 mm						
	STONEPLUS - umyvadlo	1006			S E T F S 1 0 S 1	1936	67
	Umyvadlo STONEPLUS vč. LED osvětlení	1006			S E T F S 1 0 S B	2117	67
	KERAMICKÉ umyvadlo	1020			S E T F S 1 0 K 1	1936	67
Obr. =STONEPLUS							
	Skládá se z: Zrcadlová skříňka 1200 mm Nábytkové umyvadlo bílé Skříňka pod umyvadlo 1200 mm						
	STONEPLUS - umyvadlo	1206			S E T F S 1 2 S 1	2141	67
	Umyvadlo STONEPLUS vč. LED osvětlení	1206			S E T F S 1 2 S B	2334	67
	KERAMICKÉ umyvadlo	1220			S E T F S 1 2 K 1	2323	67
Obr. =STONEPLUS							
	Skládá se z: Zrcadlová skříňka 1200 mm Dvojité umyvadlo bílé Skříňka pod umyvadlo 1200 mm						
	STONEPLUS - umyvadlo	1206			S E T F S 1 2 S 2	2259	67
	Umyvadlo STONEPLUS vč. LED osvětlení	1206			S E T F S 1 2 S 3	2451	67
	KERAMICKÉ umyvadlo	1220			S E T F S 1 2 K 2	2355	67
Obr. =STONEPLUS							
	Skládá se z: Zrcadlová skříňka 1200 mm Dvojité umyvadlo bílé Skříňka pod umyvadlo 1200 mm						
	STONEPLUS - umyvadlo	1206			S E T F S 1 2 S 4	2488	67
	Umyvadlo STONEPLUS vč. LED osvětlení	1206			S E T F S 1 2 S 5	2681	67
	KERAMICKÉ umyvadlo	1220			S E T F S 1 2 K 4	2585	67
Obr. =STONEPLUS							

Podrobné informace o příslušenství k výrobkům naleznete v samostatném přehledu.

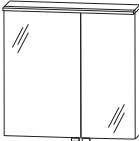
Feo – seznam typů - dodatečná 10% sleva z programu

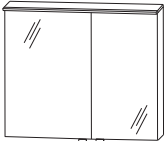
CONCEPT LINE doplňkové skříňky a příslušenství naleznete v samostatné kapitole

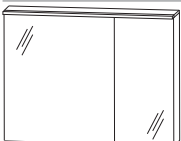
Ceny bez DPH v €





Údaj o hloubce odpovídá hloubce korpusu		Hloubka v mm	Šířka v mm	Výška v mm	Číslo výrobku	Doraz	Příplatek za vyso- ce lesklý korpus
  Obr.= vlevo	Zrcadlová skříňka 2 dvířka s oboustranným zrcadlem 2 skleněné police 1 LED osvětlovací římsa 8,9 W / konvertor 15 W 731 lumenů / 2700 - 6500 Kelvin 1 kombinace vypínač / zásuvka 1 senzor pro ovládání teplého a studeného světla se 3 úrovněmi stmívání Šířky dvířek: 396 mm / 196 mm Tento výrobek obsahuje světelný zdroj energetické třídy: F	150	600	816	S 2 A 5 3 6 0 G 2	L/R	625 29
	Volitelné příslušenství LED emotivní osvětlení umyvadla dodatečná dvojitá el. zásuvka					P Z 1 1 5 0 6 0 P Z 1 1 3 5 EB	64 43
  Obr.= vlevo	Zrcadlová skříňka 2 dvířka s oboustranným zrcadlem 2 skleněné police 1 LED osvětlovací římsa 10,5 W / konvertor 15 W 858 lumenů / 2700 - 6500 Kelvin 1 kombinace vypínač / zásuvka 1 senzor pro ovládání teplého a studeného světla se 3 úrovněmi stmívání Šířky dvířek: 396 mm / 296 mm Tento výrobek obsahuje světelný zdroj energetické třídy: F	150	700	816	S 2 A 5 3 7 0 G 2	L/R	662 29
	Volitelné příslušenství LED emotivní osvětlení umyvadla dodatečná dvojitá el. zásuvka					P Z 1 1 5 0 6 0 P Z 1 1 3 5 EB	64 43
  Obr.= vlevo	Zrcadlová skříňka 2 dvířka s oboustranným zrcadlem 2 skleněné police 1 LED osvětlovací římsa 12,0 W / konvertor 15 W 1017 lumenů / 2700 - 6500 Kelvin 1 kombinace vypínač / zásuvka 1 senzor pro ovládání teplého a studeného světla se 3 úrovněmi stmívání Šířky dvířek: 496 mm / 296 mm Tento výrobek obsahuje světelný zdroj energetické třídy: F	150	800	816	S 2 A 5 3 8 0 G 2	L/R	700 32
	Volitelné příslušenství LED emotivní osvětlení umyvadla dodatečná dvojitá el. zásuvka					P Z 1 1 5 0 6 0 P Z 1 1 3 5 EB	64 43
  Obr.= vlevo	Zrcadlová skříňka 2 dvířka s oboustranným zrcadlem 2 skleněné police 1 LED osvětlovací římsa 13,6 W / konvertor 30 W 1112 lumenů / 2700 - 6500 Kelvin 1 kombinace vypínač / zásuvka 1 senzor pro ovládání teplého a studeného světla se 3 úrovněmi stmívání Šířky dvířek: 546 mm / 346 mm Tento výrobek obsahuje světelný zdroj energetické třídy: F	150	900	816	S 2 A 5 3 9 0 G 2	L/R	753 32
	Volitelné příslušenství LED emotivní osvětlení umyvadla dodatečná dvojitá el. zásuvka					P Z 1 1 5 0 9 0 P Z 1 1 3 5 EB	80 43

Podrobné informace o příslušenství k výrobkům naleznete v samostatném přehledu.

Feo – seznam typů - dodatečná 10% sleva z programu

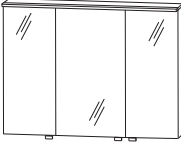
CONCEPT LINE doplňkové skříňky a příslušenství naleznete v samostatné kapitole

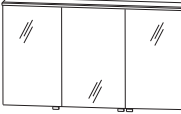
Ceny bez DPH v €



Údaj o hloubce odpovídá hloubce korpusu		Hloubka v mm	Šířka v mm	Výška v mm	Číslo výrobku	Doraz	Příplatek za vyso- ce lesklý korpus
Zrcadlové skříňky							
	<p>Zrcadlová skříňka 3 dvířka s oboustranným zrcadlem 2 prostřední stěny 6 skleněných polic 1 LED osvětlovací římsa 15,11 W / konvertory 30 W 1238 lumenů / 2700 - 6500 Kelvin 1 kombinace vypínač / zásuvka 1 senzor pro ovládání teplého a studeného světla se 3 úrovněmi stmívání Šířky dvířek: 296 mm / 396 mm / 296 mm Tento výrobek obsahuje světelný zdroj energetické třídy: F</p> <p>Volitelné příslušenství LED emotivní osvětlení umyvadla dodatečná dvojitá el. zásuvka</p>	150	1000	816	S 2 A 5 3 1 0 G 2		857 35
					P Z 1 1 5 0 90 P Z 1 1 3 5 EB		80 43
	<p>Zrcadlová skříňka 3 dvířka s oboustranným zrcadlem 2 prostřední stěny 6 skleněných polic 1 LED osvětlovací římsa 18,2 W / konvertor 30 W 1493 lumenů / 2700 - 6500 Kelvin 1 kombinace vypínač / zásuvka 1 senzor pro ovládání teplého a studeného světla se 3 úrovněmi stmívání Šířky dvířek: 388 mm / 412 mm / 388 mm Tento výrobek obsahuje světelný zdroj energetické třídy: F</p> <p>Volitelné příslušenství LED emotivní osvětlení umyvadla dodatečná dvojitá el. zásuvka</p>	150	1200	816	S 2 A 5 3 1 2 G 2		953 35
					P Z 1 1 5 0 12 P Z 1 1 3 5 EB		96 43
STONEPLUS umyvadla							
	<p>STONEPLUS - umyvadlo 600 mm Včetně odtokového a přepadového systému v chromovém provedení kombinovatelné s WUA 4860 9</p> <p>STONEPLUS umyvadlo bílé</p> <p>STONEPLUS - umyvadlo, LED 1 LED Konvertor 12 V, 15 W 238 lumenů / 6500 Kelvin integrováný senzorový spínač Tento výrobek obsahuje světelný zdroj energetické třídy: F</p> <p>Volitelné příslušenství: pohybový senzor pro LED osvětlení Příplatek za umyvadlo bez výřezů pro baterie / 3 otvory (podle náčrtku)*</p>						
		527	606	30	W M S 9 5 0 6 6 1		283
		527	606	30	S W M 9 5 0 6 B 6		443
					P Z 1 1 4 1		53 120

Podrobné informace o příslušenství k výrobkům naleznete v samostatném přehledu.

Feo – seznam typů - dodatečná 10% sleva z programu

CONCEPT LINE doplňkové skříňky a příslušenství naleznete v samostatné kapitole

Ceny bez DPH v €



Údaj o hloubce odpovídá hloubce korpusu	Hloubka v mm	Šířka v mm	Výška v mm	Číslo výrobku	Doraz	Příplatek za vyso- ce lesklý korpus
STONEPLUS umyvadla						
	STONEPLUS - umyvadlo 700 mm Včetně odtokového a přepadového systému v chromovém provedení kombinovatelné s WUA 4870 9					
	527	706	30	WMS 9 5 0 7 6 1		296
	527	706	30	SWM 9 5 0 7 B 6		462
	STONEPLUS - umyvadlo, LED 1 LED Konvertor 12 V, 15 W 281 lumenů / 6500 Kelvin integrovaný senzorový spínač Tento výrobek obsahuje světelný zdroj energetické třídy: F					
	Volitelné příslušenství: pohybový senzor pro LED osvětlení Příplatek za umyvadlo bez výřezů pro baterie / 3 otvory (podle náčrtku)*					
				P Z 1 1 4 1		53 120
	STONEPLUS - umyvadlo 800 mm Včetně odtokového a přepadového systému v chromovém provedení kombinovatelné s WUA 4880 9					
	527	806	30	WMS 9 5 0 8 6 1		312
	527	806	30	SWM 9 5 0 8 B 6		483
	STONEPLUS - umyvadlo, LED 1 LED Konvertor 12 V, 15 W 324 lumenů / 6500 Kelvin integrovaný senzorový spínač Tento výrobek obsahuje světelný zdroj energetické třídy: F					
	Volitelné příslušenství: pohybový senzor pro LED osvětlení Příplatek za umyvadlo bez výřezů pro baterie / 3 otvory (podle náčrtku)*					
				P Z 1 1 4 1		53 120
	STONEPLUS - umyvadlo 900 mm Včetně odtokového a přepadového systému v chromovém provedení kombinovatelné s WUA 4890 9					
	527	906	30	WMS 9 5 0 9 6 1		326
	527	906	30	SWM 9 5 0 9 B 6		502
	STONEPLUS - umyvadlo, LED 1 LED Konvertor 12 V, 15 W 367 lumenů / 6500 Kelvin integrovaný senzorový spínač Tento výrobek obsahuje světelný zdroj energetické třídy: F					
	Volitelné příslušenství: pohybový senzor pro LED osvětlení Příplatek za umyvadlo bez výřezů pro baterie / 3 otvory (podle náčrtku)*					
				P Z 1 1 4 1		53 120

Dodací lhůta je 8 týdnů. Cena je za umyvadlo, Umyvadlo bez otvoru pro baterii nelze kombinovat s Clou systémem. Nezapomeňte zkontrolovat správnost a úplnost potvrzení objednávky.

Feo – seznam typů - dodatečná 10% sleva z programu

CONCEPT LINE doplňkové skříňky a příslušenství naleznete v samostatné kapitole

Ceny bez DPH v €







Údaj o hloubce odpovídá hloubce korpusu	Hloubka v mm	Šířka v mm	Výška v mm	Číslo výrobku	Doraz	Příplatek za vyso- ce lesklý korpus
STONEPLUS umyvadla						
						
STONEPLUS - umyvadlo 1000 mm Včetně odtokového a přepadového systému v chromovém provedení kombinovatelné s WUA 4810 9						
STONEPLUS umyvadlo bílé 527 1006 30 WMS 9 5 1 0 6 1 352						
STONEPLUS - umyvadlo, LED 527 1006 30 SWM 9 5 1 0 B 6 534						
1 LED Konvertor 12 V, 15 W 410 lumenů / 6500 Kelvin integrováný sensorový spínač Tento výrobek obsahuje světelný zdroj energetické třídy: F						
Volitelné příslušenství: pohybový senzor pro LED osvětlení Příplatek za umyvadlo bez výřezů pro baterie / 3 otvory (podle náčrtku)*						
P Z 1 1 4 1 53 120						
						
STONEPLUS - umyvadlo 1200 mm Včetně odtokového a přepadového systému v chromovém provedení kombinovatelné s WUA 4812 9						
STONEPLUS umyvadlo bílé 527 1206 30 WMS 9 5 1 2 6 1 403						
STONEPLUS - umyvadlo, LED 527 1206 30 SWM 9 5 1 2 B 6 595						
1 LED Konvertor 12 V, 15 W 497 lumenů / 6500 Kelvin integrováný sensorový spínač Tento výrobek obsahuje světelný zdroj energetické třídy: F						
Volitelné příslušenství: pohybový senzor pro LED osvětlení Příplatek za umyvadlo bez výřezů pro baterie / 3 otvory (podle náčrtku)*						
P Z 1 1 4 1 53 120						
						
STONEPLUS dvojitě umyvadlo 1200 mm Včetně 2 odtokových a přepadových systémů CLOU v chromovém provedení kombinovatelné s WUA 482D 9, WUA 4812 2D						
STONEPLUS umyvadlo bílé 527 1206 30 WMS 9 5 2 D 6 1 489						
STONEPLUS - umyvadlo, LED 527 1206 30 SWM 9 5 2 D B 6 681						
1 LED Konvertor 12 V, 15 W 497 lumenů / 6500 Kelvin integrováný sensorový spínač Tento výrobek obsahuje světelný zdroj energetické třídy: F						
Volitelné příslušenství: pohybový senzor pro LED osvětlení Příplatek za umyvadlo bez výřezů pro baterie / 3 otvory (podle náčrtku)*						
P Z 1 1 4 1 53 120						

Dodací lhůta je 8 týdnů. Cena je za umyvadlo, Umyvadlo bez otvoru pro baterii nelze kombinovat s Clou systémem. Nezapomeňte zkontrolovat správnost a úplnost potvrzení objednávky.

Feo – seznam typů - dodatečná 10% sleva z programu

CONCEPT LINE doplňkové skříňky a příslušenství naleznete v samostatné kapitole

Ceny bez DPH v €

Údaj o hloubce odpovídá hloubce korpusu		Hloubka v mm	Šířka v mm	Výška v mm	Číslo výrobku	Doraz	Příplatek za vyso- ce lesklý korpus
	Keramické umyvadlo, bílé s 1 otvorem pro armatury s přepadem kombinovatelné s WUA 4860 9 Volitelné příslušenství Osvětlovací profil LED pohybový senzor pro LED osvětlení	500	620	18	WT M 4 4 0 6 P Z 1 0 6 1 P Z 1 1 4 1	1 60	259 278 53
	Keramické umyvadlo, bílé s 1 otvorem pro armatury s přepadem kombinovatelné s WUA 4870 9 Volitelné příslušenství Osvětlovací profil LED pohybový senzor pro LED osvětlení	500	720	18	WT M 4 4 0 7 P Z 1 0 6 1 P Z 1 1 4 1	1 70	275 283 53
	Keramické umyvadlo, bílé s 1 otvorem pro armatury s přepadem kombinovatelné s WUA 4880 9 Volitelné příslušenství Osvětlovací profil LED pohybový senzor pro LED osvětlení	500	820	18	WT M 4 4 0 8 P Z 1 0 6 1 P Z 1 1 4 1	1 80	299 288 53
	Keramické umyvadlo, bílé s 1 otvorem pro armatury s přepadem kombinovatelné s WUA 4890 9 Volitelné příslušenství Osvětlovací profil LED pohybový senzor pro LED osvětlení	500	920	18	WT M 4 4 0 9 P Z 1 0 6 1 P Z 1 1 4 1	1 90	326 294 53
	Keramické umyvadlo, bílé s 1 otvorem pro armatury s přepadem kombinovatelné s WUA 4810 9 Volitelné příslušenství Osvětlovací profil LED pohybový senzor pro LED osvětlení	500	1020	18	WT M 4 4 1 0 P Z 1 0 6 1 P Z 1 1 4 1	1 10	352 299 53
	Keramické umyvadlo, bílé s 1 otvorem pro armatury s přepadem kombinovatelné s WUA 4812 9 Volitelné příslušenství Osvětlovací profil LED pohybový senzor pro LED osvětlení	500	1220	18	WT M 4 4 1 2 P Z 1 0 6 1 P Z 1 1 4 1	1 12	585 310 53
	Keramické umyvadlo, bílé Dvojité umyvadlo s 2 otvory pro armaturu s přepadem kombinovatelné s WUA 482D 9, WUA 4812 2D Volitelné příslušenství Osvětlovací profil LED pohybový senzor pro LED osvětlení	500	1220	18	WT M 4 4 2 D P Z 1 0 6 1 P Z 1 1 4 1	1 12	585 310 53

Podrobné informace o příslušenství k výrobkům naleznete v samostatném přehledu.

Feo – seznam typů - dodatečná 10% sleva z programu

CONCEPT LINE doplňkové skříňky a příslušenství naleznete v samostatné kapitole

Ceny bez DPH v €

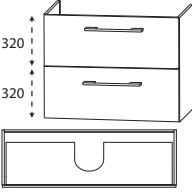
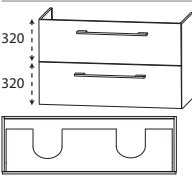
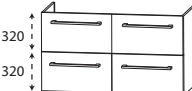



Údaj o hloubce odpovídá hloubce korpusu	Hloubka v mm	Šířka v mm	Výška v mm	Číslo výrobku	Doraz	Příplatek za vysoce lesklý korpus
Skříňky pod umyvadlo						
 <p>Skříňka pod umyvadlo pro řešení s jedním samostatným umyvadlem</p> <p>1 kovový výsuv s tlumeným dovíráním a výřezem pro sifon 1 kovový výsuv s tlumeným dovíráním včetně relingu</p> <p>Šířka 600 mm</p> <p>Šířka 700 mm</p> <p>Šířka 800 mm</p> <p>Šířka 900 mm</p> <p>Šířka 1000 mm</p> <p>Šířka 1200 mm</p> <p>Volitelné příslušenství: Elektrická zásuvka Prostorově úsporná protizápachová zátka odtoku, 40 mm Prostorově úsporná protizápachová zátka odtoku, 32 mm</p>	470	600	640	W U A 4 8 6 0 9	523	32
	470	700	640	W U A 4 8 7 0 9	590	32
	470	800	640	W U A 4 8 8 0 9	646	32
	470	900	640	W U A 4 8 9 0 9	694	32
	470	1000	640	W U A 4 8 1 0 9	726	32
	470	1200	640	W U A 4 8 1 2 9	785	32
				P Z 1 0 9 5	85	
			P Z 1 3 6 7	19		
			P Z 1 4 2 3	27		
 <p>Skříňka pod umyvadlo řešení s dvojitým umyvadlem</p> <p>1 kovový výsuv s tlumeným dovíráním a výřezem pro sifon 1 kovový výsuv s tlumeným dovíráním včetně relingu</p> <p>Šířka 1200 mm</p> <p>Volitelné příslušenství: Elektrická zásuvka Prostorově úsporná protizápachová zátka odtoku, 40 mm (objednat 2 kusy) Prostorově úsporná protizápachová zátka odtoku, 32 mm (objednat 2 kusy)</p>	470	1200	640	W U A 4 8 2 D 9	817	32
				P Z 1 0 9 5	85	
			P Z 1 3 6 7	19		
			P Z 1 4 2 3	27		
 <p>Skříňka pod umyvadlo řešení s dvojitým umyvadlem</p> <p>2 kovové výsuvy s tlumeným dovíráním a výřezem pro sifon 2 kovové výsuvy s tlumeným dovíráním včetně zásuvky a relingu</p> <p>Šířka 1200 mm</p> <p>Volitelné příslušenství: Elektrická zásuvka Prostorově úsporná protizápachová zátka odtoku, 40 mm (objednat 2 kusy) Prostorově úsporná protizápachová zátka odtoku, 32 mm (objednat 2 kusy)</p>	470	1200	640	W U A 4 8 1 2 2 D	1047	32
				P Z 1 0 9 5	85	
				P Z 1 3 6 7	19	
				P Z 1 4 2 3	27	

Podrobné informace o příslušenství k výrobkům naleznete v samostatném přehledu.

Feo koupelna pro hosty - dodatečná 10% sleva z programu

CONCEPT LINE doplňkové skříňky a příslušenství naleznete v samostatné kapitole

Ceny bez DPH v €

Údaj o hloubce odpovídá hloubce korpusu		Hloubka v mm	Šířka v mm	Výška v mm	Číslo výrobku	Doraz	Příplatek za vyso- ce lesklý korpus
Ploché zrcadlo							
	Ploché zrcadlo, 400 mm vertikální osvětlení LED osvětlení 14 W 1200 lumenů / 4000 Kelvin konvertor 15 W vč. klopného spínače Tento výrobek obsahuje světelný zdroj energetické třídy: F	42	400	640	F S A 4 3 4 0 0 8	190	
Set minimální hloubka							
	Set Skládá se z: STONEPLUS - umyvadlo, 500 mm Barva bílá včetně neuzavíratelného odpadního systému Skříňka pod umyvadlo 500 mm 2 otočná dvířka (196 / 296 mm)	255	504	522	S E T F G 5 S 0 1	352	19
Minimální hloubka	otočné umyvadlo						
	Volitelné příslušenství Prostorově nenáročný protizápachový uzávěr odtoku, 32 mm				P Z 1 4 0 7	32	
	Set Skládá se z: Skleněné umyvadlo 500 mm Barevný odstín optiwhite včetně neuzavíratelného odpadního systému Skříňka pod umyvadlo 500 mm 2 otočná dvířka (196 / 296 mm)	306	506	492	S E T F G 5 0 0 2	411	19
	Minimální hloubka						
	otočné umyvadlo						
	Volitelné příslušenství Neutrální silikon pro skleněná umyvadla Prostorově nenáročný protizápachový uzávěr odtoku, 32 mm				P Z 1 2 3 5 P Z 1 4 0 7	8 32	

Podrobné informace o příslušenství k výrobkům naleznete v samostatném přehledu.

CONCEPT LINE Feo – rozměrové náčrtky

WMS/SWM 9506

WMS/SWM 9507

WMS/SWM 9508

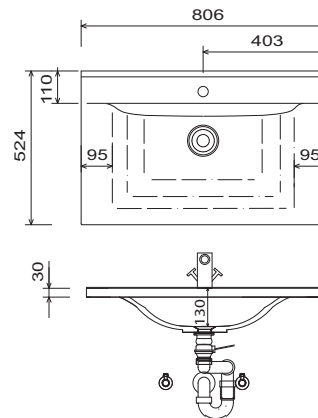
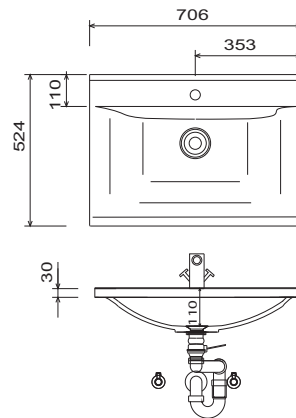
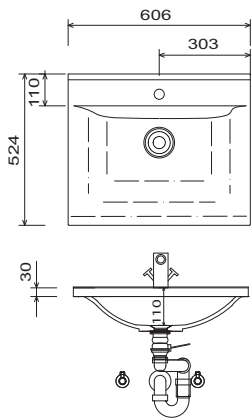

WMS/SWM 9509

WMS/SWM 9510

WMS/SWM 9512

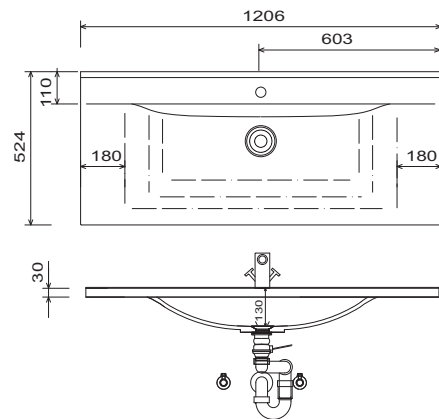
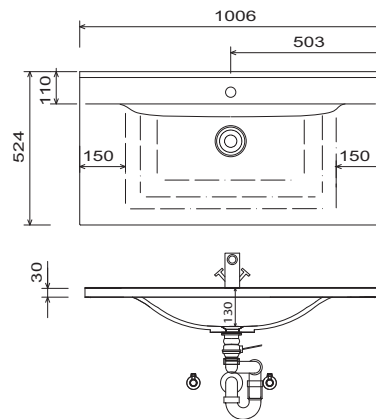
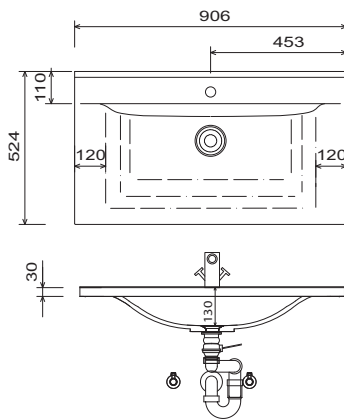

WMS/SWM 952D

WTM 4406 1

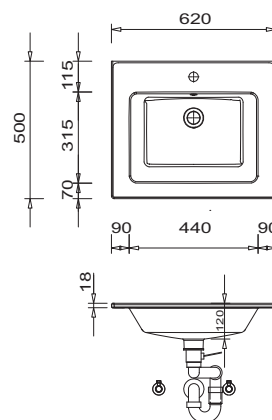
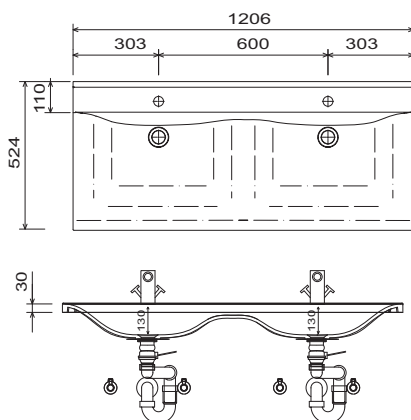

Umyvadla bez upevňovacích konzol jsou pomocí silikonu upevněna na stěnu a boky nábytku!

STONEPLUS:

Teplota užitkové vody nesmí překročit 55 °C. Barvy na vlasy musí být při kontaktu s povrchem během několika vteřin odstraněny, aby nedošlo ke tvoření skvrn.

Tolerance:

Rozměrové tolerance (+/-5 mm) a tolerance nerovnosti (DIN 18202) podléhají obvyklým specifickým tolerancím pro stavební materiály podle DIN 18202.

Legenda

B= šířka skříňky pod umyvadlo

A= horní hrana umyvadla

wb= síla umyvadla

Y= horní hrana spodní skříňky

X= poloha připojení odpadní vody

CONCEPT LINE Feo – rozměrové náčrtky

WTM 4407 1

WTM 4408 1

WTM 4409 1

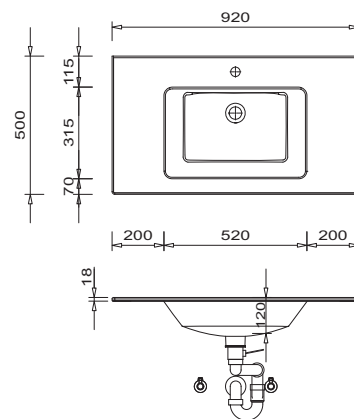
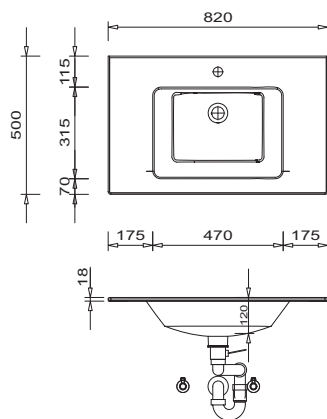
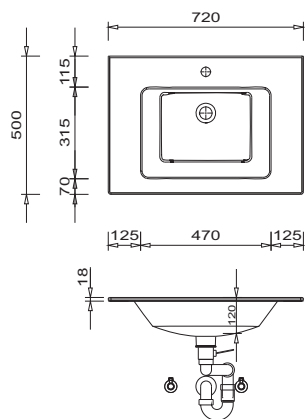

WTM 4410 1

WTM 4412 1

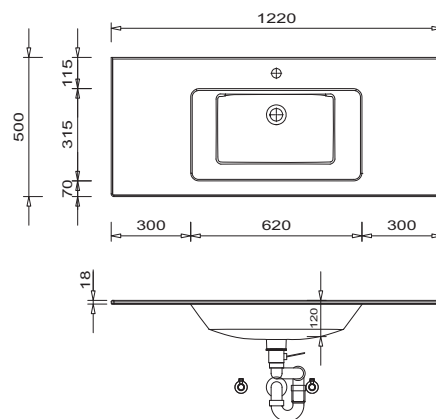
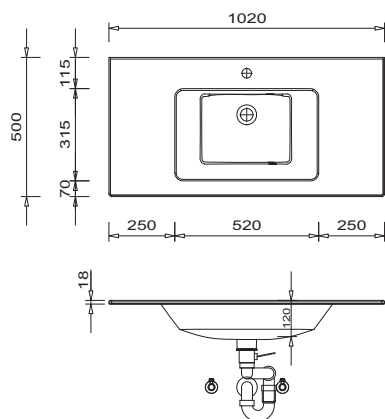

WTM 442D 1

SET FG5S 01
(strany umyvadla lze použít oboustraně)

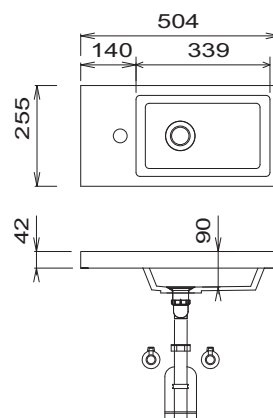
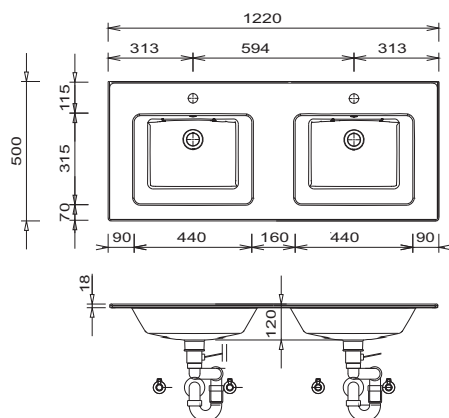

Legenda

- B= šířka skříňky pod umyvadlo
- A= horní hrana umyvadla
- wb= síla umyvadla
- Y= horní hrana spodní skříňky
- X= poloha připojení odpadní vody

Umyvadla bez upevňovacích konzol jsou pomocí silikonu upevněna na stěnu a boky nábytku!

STONEPLUS:

Teplota užitkové vody nesmí překročit 55 °C. Barvy na vlasy musí být při kontaktu s povrchem během několika vteřin odstraněny, aby nedošlo ke tvoření skvrn.

Tolerance:

Rozměrové tolerance (+/-5 mm) a tolerance nerovnosti (DIN 18202) podléhají obvyklým specifickým tolerancím pro stavební materiály podle DIN 18202.

CONCEPT LINE Feo – rozměrové náčrtky

SET FG50 02
(strany umyvadla lze použít oboustraně)

INSTALAČNÍ PŘÍKLADY
SWM 9506

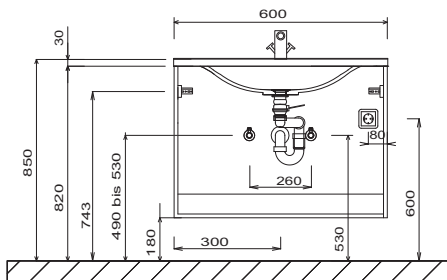
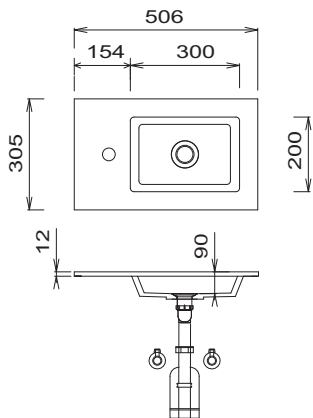

Umyvadlo

Dvojité umyvadlo

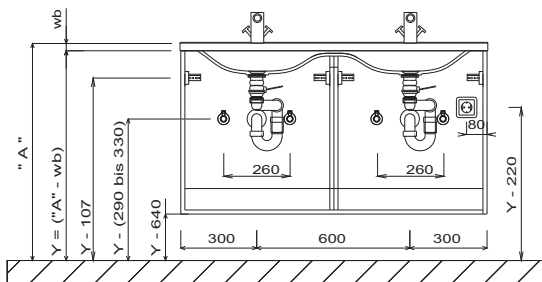
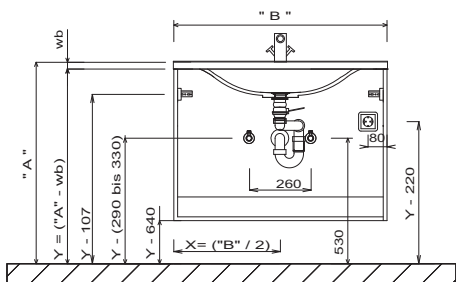

KOUPELNA PRO HOSTY
(strany umyvadla lze použít oboustraně)

Ploché zrcadlo 400 mm

Elektrické přípojky pro zrcadlovou skříňku

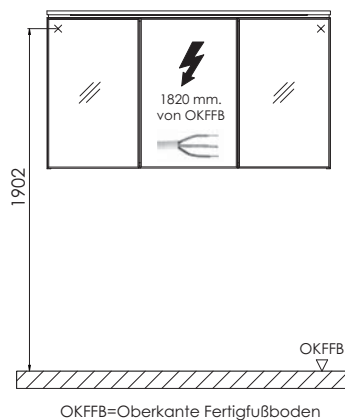
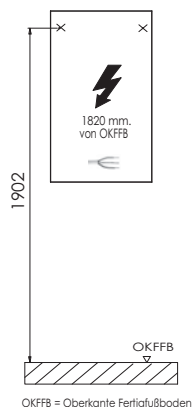
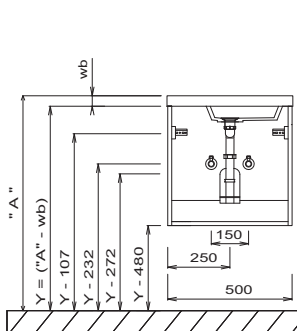

Umyvadla bez upevňovacích konzol jsou pomocí silikonu upevněna na stěnu a boky nábytku!

STONEPLUS:

Teplota užitkové vody nesmí překročit 55 °C. Barvy na vlasy musí být při kontaktu s povrchem během několika vteřin odstraněny, aby nedošlo ke tvoření skvrn.

Tolerance:

Rozměrové tolerance (+/-5 mm) a tolerance nerovnosti (DIN 18202) podléhají obvyklým specifickým tolerancím pro stavební materiály podle DIN 18202.

Legenda

B= šířka skříňky pod umyvadlo

A= horní hrana umyvadla

wb= síla umyvadla

Y= horní hrana spodní skříňky

X= poloha připojení odpadní vody

Dodací lhůta: 4-6 týdnů /
speciální umyvadla 8 týdnů

Bea

Program 612

Bea – dodatečná 10% sleva z programu

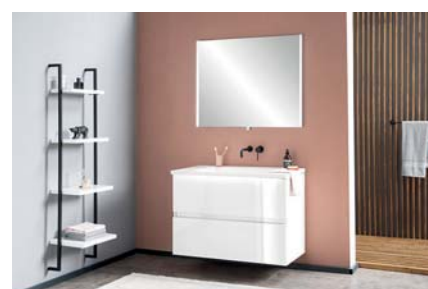

Barvy čela

F Přední fóliová část

M Přední strana potažená melaminovou pryskyřicí s hranou ABS



Č. 764 šedý kámen matný



Č. 777 Cosmos šedá mat



Č. 793 Protěž matná



Č. 891 šedý křemen matný



Č. 893 titan šedý matný

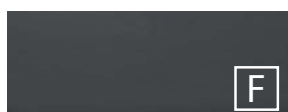

Č. 686 Antracit vysoký lesk

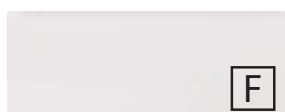

Č. 722 polární bílá, vysoký lesk



Č. 679 Betonová optika



Č. 755 Hacienda černá



Č. 769 Hacienda šedá



Č. 670 Dub Halifax



Č. 680 Dub Charleston



Č. 750 Dub Cardiff



Č. 785 Dub přírodní imitace



Č. 786 Dub lanýžový



Č. 794 Dub písek

Dekory korpusu

* Vysoce lesklý korpus za příplatek



Č. 164
šedý kámen
matný



Č. 177
Cosmos šedá
mat

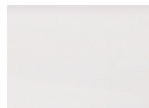

Č. 111
bílá matná



Č. 191
šedý křemen
matný



Č. 193
titan šedý
matný



*Č. 121
Antracit vysoký
lesk

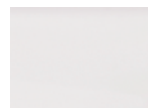

*Č. 161
Bílá, vysoký
lesk



Č. 179
Betonová optika



Č. 155
Hacienda černá



Č. 169
Hacienda šedá



Č. 170
Dub Halifax

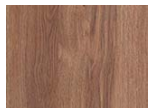

Č. 180
Dub Charleston



Č. 150
Dub Cardiff



Č. 185
Dub přírodní
imitace



Č. 186
Dub lanýžový



Č. 194
Dub písek

Varianty úchytek



bez madla, profil
zapuštěného úchyty v barvě
korpusu

Barvy umyvadel

STONEPLUS umyvadla



Č. 61
bílá

Keramická umyvadla na desku



Č. 1
Bílá







Prémiová technika výsuvu a dovírání

Prémiový výsuv s tlumeným dovíráním

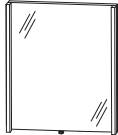
Dvířka s integrovaným systémem tlumeného dovírání

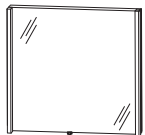
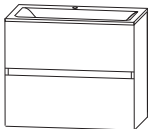
Bea - seznam typů - dodatečná 10% sleva z programu

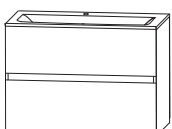

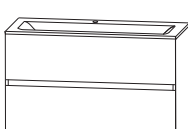

Ceny bez DPH v €

Údaj o hloubce odpovídá hloubce korpusu		Hloubka v mm	Šířka v mm	Výška v mm	Číslo výrobku	Doraz	Příplatek za vyso- ce lesklý korpus
Set Ploché zrcadlo							
	Skládá se z: Ploché zrcadlo, 600 mm Nábytkové umyvadlo bílé Skříňka pod umyvadlo 600 mm						
	STONEPLUS - umyvadlo		606		S E T B F 6 0 S 1	1260	32
	Umyvadlo STONEPLUS vč. LED osvětlení		606		S E T B F 6 0 S B	1420	32
	KERAMICKÉ umyvadlo		620		S E T B F 6 0 K 1	1236	32
Obr. =STONEPLUS							
	Skládá se z: Ploché zrcadlo, 700 mm Nábytkové umyvadlo bílé Skříňka pod umyvadlo 700 mm						
	STONEPLUS - umyvadlo		706		S E T B F 7 0 S 1	1354	32
	Umyvadlo STONEPLUS vč. LED osvětlení		706		S E T B F 7 0 S B	1519	32
	KERAMICKÉ umyvadlo		720		S E T B F 7 0 K 1	1332	32
Obr. =STONEPLUS							
	Skládá se z: Ploché zrcadlo 800 mm Nábytkové umyvadlo bílé Skříňka pod umyvadlo 800 mm						
	STONEPLUS - umyvadlo		806		S E T B F 8 0 S 1	1439	32
	Umyvadlo STONEPLUS vč. LED osvětlení		806		S E T B F 8 0 S B	1610	32
	KERAMICKÉ umyvadlo		820		S E T B F 8 0 K 1	1426	32
Obr. =STONEPLUS							
	Skládá se z: Ploché zrcadlo 900 mm Nábytkové umyvadlo bílé Skříňka pod umyvadlo 900 mm						
	STONEPLUS - umyvadlo		906		S E T B F 9 0 S 1	1514	32
	Umyvadlo STONEPLUS vč. LED osvětlení		906		S E T B F 9 0 S B	1690	32
	KERAMICKÉ umyvadlo		920		S E T B F 9 0 K 1	1514	32
Obr. =STONEPLUS							

Podrobné informace o příslušenství k výrobkům naleznete v samostatném přehledu.

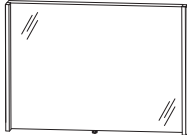
Bea - seznam typů - dodatečná 10% sleva z programu





Ceny bez DPH v €

Údaj o hloubce odpovídá hloubce korpusu		Hloubka v mm	Šířka v mm	Výška v mm	Číslo výrobku	Doraz	Příplatek za vyso- ce lesklý korpus
Set Ploché zrcadlo							
 <p>Skládá se z: Ploché zrcadlo 1200 mm Dvojité umyvadlo bílé Skříňka pod umyvadlo 1200 mm</p> <p>STONEPLUS - umyvadlo</p> <p>Umyvadlo STONEPLUS vč. LED osvětlení</p> <p>KERAMICKÉ umyvadlo</p>		1006			S E T B F 1 0 S 1	1586	32
		1006			S E T B F 1 0 S B	1768	32
		1020			S E T B F 1 0 K 1	1586	32
Obr. =STONEPLUS							
 <p>Skládá se z: Ploché zrcadlo 1200 mm Dvojité umyvadlo bílé Skříňka pod umyvadlo 1200 mm</p> <p>STONEPLUS - umyvadlo</p> <p>Umyvadlo STONEPLUS vč. LED osvětlení</p> <p>KERAMICKÉ umyvadlo</p>		1206			S E T B F 1 2 S 1	1722	32
		1206			S E T B F 1 2 S B	1914	32
		1220			S E T B F 1 2 K 1	1904	32
Obr. =STONEPLUS							
 <p>Skládá se z: Ploché zrcadlo 1200 mm Dvojité umyvadlo bílé Skříňka pod umyvadlo 1200 mm</p> <p>STONEPLUS - umyvadlo</p> <p>Umyvadlo STONEPLUS vč. LED osvětlení</p> <p>KERAMICKÉ umyvadlo</p>		1206			S E T B F 1 2 S 2	1840	32
		1206			S E T B F 1 2 S 3	2032	32
		1220			S E T B F 1 2 K 2	1936	32
Obr. =STONEPLUS							
 <p>Skládá se z: Ploché zrcadlo 1200 mm Dvojité umyvadlo bílé Skříňka pod umyvadlo 1200 mm</p> <p>STONEPLUS - umyvadlo</p> <p>Umyvadlo STONEPLUS vč. LED osvětlení</p> <p>KERAMICKÉ umyvadlo</p>		1206			S E T B F 1 2 S 4	2069	32
		1206			S E T B F 1 2 S 5	2261	32
		1220			S E T B F 1 2 K 4	2165	32
Obr. =STONEPLUS							

Podrobné informace o příslušenství k výrobkům naleznete v samostatném přehledu.

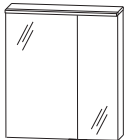
Bea - seznam typů - dodatečná 10% sleva z programu

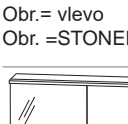
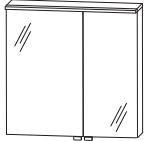
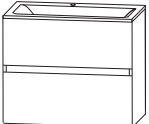
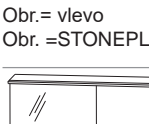
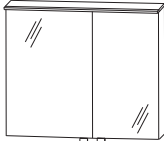
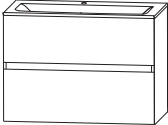
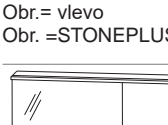
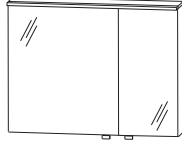

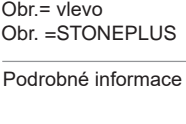

Ceny bez DPH v €

Údaj o hloubce odpovídá hloubce korpusu	Hloubka v mm	Šířka v mm	Výška v mm	Číslo výrobku	Doraz	Příplatek za vysoce lesklý korpus	
Set Zrcadlové skříňky							
 Skládá se z: Zrcadlová skříňka, 600 mm velké zrcadlové dveře volitelně vlevo nebo vpravo Nábytkové umyvadlo bílé Skříňka pod umyvadlo 600 mm STONEPLUS - umyvadlo  Umyvadlo STONEPLUS vč. LED osvětlení  KERAMICKÉ umyvadlo							
		606		S E T B S 6 0 S 1	L/R	1431	61
		606		S E T B S 6 0 S B	L/R	1591	61
	620		S E T B S 6 0 K 1	L/R	1407	61	
Obr.= vlevo Obr. =STONEPLUS							
 Skládá se z: Zrcadlová skříňka, 700 mm velké zrcadlové dveře volitelně vlevo nebo vpravo Nábytkové umyvadlo bílé Skříňka pod umyvadlo 700 mm STONEPLUS - umyvadlo  Umyvadlo STONEPLUS vč. LED osvětlení  KERAMICKÉ umyvadlo							
		706		S E T B S 7 0 S 1	L/R	1549	61
		706		S E T B S 7 0 S B	L/R	1714	61
	720		S E T B S 7 0 K 1	L/R	1527	61	
Obr.= vlevo Obr. =STONEPLUS							
 Skládá se z: Zrcadlová skříňka, 800 mm velké zrcadlové dveře volitelně vlevo nebo vpravo Nábytkové umyvadlo bílé Skříňka pod umyvadlo 800 mm STONEPLUS - umyvadlo  Umyvadlo STONEPLUS vč. LED osvětlení  KERAMICKÉ umyvadlo							
		806		S E T B S 8 0 S 1	L/R	1658	64
		806		S E T B S 8 0 S B	L/R	1829	64
	820		S E T B S 8 0 K 1	L/R	1645	64	
Obr.= vlevo Obr. =STONEPLUS							
 Skládá se z: Zrcadlová skříňka, 900 mm velké zrcadlové dveře volitelně vlevo nebo vpravo Nábytkové umyvadlo bílé Skříňka pod umyvadlo 900 mm STONEPLUS - umyvadlo  Umyvadlo STONEPLUS vč. LED osvětlení  KERAMICKÉ umyvadlo							
		906		S E T B S 9 0 S 1	L/R	1773	64
		906		S E T B S 9 0 S B	L/R	1949	64
	920		S E T B S 9 0 K 1	L/R	1773	64	
Obr.= vlevo Obr. =STONEPLUS							

Podrobné informace o příslušenství k výrobkům naleznete v samostatném přehledu.

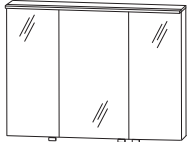
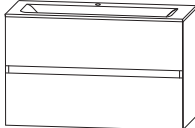
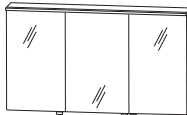
Bea - seznam typů - dodatečná 10% sleva z programu

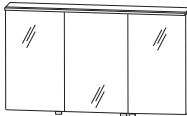
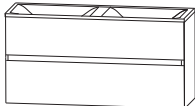

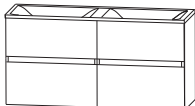



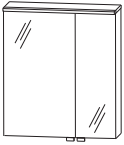

Ceny bez DPH v €

Údaj o hloubce odpovídá hloubce korpusu		Hloubka v mm	Šířka v mm	Výška v mm	Číslo výrobku	Doraz	Příplatek za vyso- ce lesklý korpus
Set Zrcadlové skříňky							
 <p>Skládá se z: Zrcadlová skříňka, 1000 mm Nábytkové umyvadlo bílé Skříňka pod umyvadlo 1000 mm</p> <p>STONEPLUS - umyvadlo</p> <p>Umyvadlo STONEPLUS vč. LED osvětlení</p> <p>KERAMICKÉ umyvadlo</p>  <p>Obr. =STONEPLUS</p>							
		1006			S E T B S 1 0 S 1		1936 67
		1006			S E T B S 1 0 S B		2117 67
	1020			S E T B S 1 0 K 1		1936 67	
 <p>Skládá se z: Zrcadlová skříňka 1200 mm Nábytkové umyvadlo bílé Skříňka pod umyvadlo 1200 mm</p> <p>STONEPLUS - umyvadlo</p> <p>Umyvadlo STONEPLUS vč. LED osvětlení</p> <p>KERAMICKÉ umyvadlo</p>  <p>Obr. =STONEPLUS</p>							
		1206			S E T B S 1 2 S 1		2141 67
		1206			S E T B S 1 2 S B		2334 67
	1220			S E T B S 1 2 K 1		2323 67	
 <p>Skládá se z: Zrcadlová skříňka 1200 mm Dvojité umyvadlo bílé Skříňka pod umyvadlo 1200 mm</p> <p>STONEPLUS - umyvadlo</p> <p>Umyvadlo STONEPLUS vč. LED osvětlení</p> <p>KERAMICKÉ umyvadlo</p>  <p>Obr. =STONEPLUS</p>							
		1206			S E T B S 1 2 S 2		2259 67
		1206			S E T B S 1 2 S 3		2451 67
	1220			S E T B S 1 2 K 2		2355 67	
 <p>Skládá se z: Zrcadlová skříňka 1200 mm Dvojité umyvadlo bílé Skříňka pod umyvadlo 1200 mm</p> <p>STONEPLUS - umyvadlo</p> <p>Umyvadlo STONEPLUS vč. LED osvětlení</p> <p>KERAMICKÉ umyvadlo</p>  <p>Obr. =STONEPLUS</p>							
		1206			S E T B S 1 2 S 4		2488 67
		1206			S E T B S 1 2 S 5		2681 67
	1220			S E T B S 1 2 K 4		2585 67	

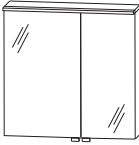
Podrobné informace o příslušenství k výrobkům naleznete v samostatném přehledu.

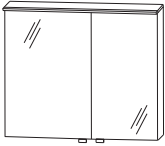
Bea - seznam typů - dodatečná 10% sleva z programu

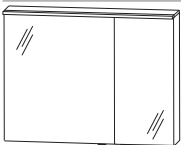



Ceny bez DPH v €

Údaj o hloubce odpovídá hloubce korpusu	Hloubka v mm	Šířka v mm	Výška v mm	Číslo výrobku	Doraz	Příplatek za vysoce lesklý korpus
  <p>Obr.= vlevo</p> <p>Zrcadlová skříňka 2 dvířka s oboustranným zrcadlem 2 skleněné police 1 LED osvětlovací římsa 8,9 W / konvertor 15 W 731 lumenů / 2700 - 6500 Kelvin 1 kombinace vypínač / zásuvka 1 senzor pro ovládání teplého a studeného světla se 3 úrovněmi stmívání Šířky dvířek: 396 mm / 196 mm Tento výrobek obsahuje světelný zdroj energetické třídy: F</p> <p>Volitelné příslušenství LED emotivní osvětlení umyvadla dodatečná dvojitá el. zásuvka</p>	150	600	816	S 2 A 5 3 6 0 G 2	L/R	625 29
  <p>Obr.= vlevo</p> <p>Zrcadlová skříňka 2 dvířka s oboustranným zrcadlem 2 skleněné police 1 LED osvětlovací římsa 10,5 W / konvertor 15 W 858 lumenů / 2700 - 6500 Kelvin 1 kombinace vypínač / zásuvka 1 senzor pro ovládání teplého a studeného světla se 3 úrovněmi stmívání Šířky dvířek: 396 mm / 296 mm Tento výrobek obsahuje světelný zdroj energetické třídy: F</p> <p>Volitelné příslušenství LED emotivní osvětlení umyvadla dodatečná dvojitá el. zásuvka</p>	150	700	816	S 2 A 5 3 7 0 G 2	L/R	662 29
  <p>Obr.= vlevo</p> <p>Zrcadlová skříňka 2 dvířka s oboustranným zrcadlem 2 skleněné police 1 LED osvětlovací římsa 12,0 W / konvertor 15 W 1017 lumenů / 2700 - 6500 Kelvin 1 kombinace vypínač / zásuvka 1 senzor pro ovládání teplého a studeného světla se 3 úrovněmi stmívání Šířky dvířek: 496 mm / 296 mm Tento výrobek obsahuje světelný zdroj energetické třídy: F</p> <p>Volitelné příslušenství LED emotivní osvětlení umyvadla dodatečná dvojitá el. zásuvka</p>	150	800	816	S 2 A 5 3 8 0 G 2	L/R	700 32
  <p>Obr.= vlevo</p> <p>Zrcadlová skříňka 2 dvířka s oboustranným zrcadlem 2 skleněné police 1 LED osvětlovací římsa 13,6 W / konvertor 30 W 1112 lumenů / 2700 - 6500 Kelvin 1 kombinace vypínač / zásuvka 1 senzor pro ovládání teplého a studeného světla se 3 úrovněmi stmívání Šířky dvířek: 546 mm / 346 mm Tento výrobek obsahuje světelný zdroj energetické třídy: F</p> <p>Volitelné příslušenství LED emotivní osvětlení umyvadla dodatečná dvojitá el. zásuvka</p>	150	900	816	S 2 A 5 3 9 0 G 2	L/R	753 32

Podrobné informace o příslušenství k výrobkům naleznete v samostatném přehledu.

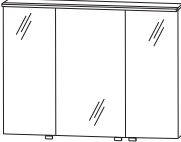
Bea - seznam typů - dodatečná 10% sleva z programu

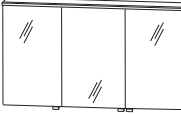

Ceny bez DPH v €

Údaj o hloubce odpovídá hloubce korpusu		Hloubka v mm	Šířka v mm	Výška v mm	Číslo výrobku	Doraz	Příplatek za vyso- ce lesklý korpus
Zrcadlové skříňky							
	<p>Zrcadlová skříňka 3 dvířka s oboustranným zrcadlem 2 prostřední stěny 6 skleněných polic 1 LED osvětlovací římsa 15,11 W / konvertory 30 W 1238 lumenů / 2700 - 6500 Kelvin 1 kombinace vypínač / zásuvka 1 senzor pro ovládání teplého a studeného světla se 3 úrovněmi stmívání Šířky dvířek: 296 mm / 396 mm / 296 mm Tento výrobek obsahuje světelný zdroj energetické třídy: F</p> <p>Volitelné příslušenství LED emotivní osvětlení umyvadla dodatečná dvojitá el. zásuvka</p>	150	1000	816	S 2 A 5 3 1 0 G 2		857 35
					P Z 1 1 5 0 90 P Z 1 1 3 5 EB	80 43	
	<p>Zrcadlová skříňka 3 dvířka s oboustranným zrcadlem 2 prostřední stěny 6 skleněných polic 1 LED osvětlovací římsa 18,2 W / konvertor 30 W 1493 lumenů / 2700 - 6500 Kelvin 1 kombinace vypínač / zásuvka 1 senzor pro ovládání teplého a studeného světla se 3 úrovněmi stmívání Šířky dvířek: 388 mm / 412 mm / 388 mm Tento výrobek obsahuje světelný zdroj energetické třídy: F</p> <p>Volitelné příslušenství LED emotivní osvětlení umyvadla dodatečná dvojitá el. zásuvka</p>	150	1200	816	S 2 A 5 3 1 2 G 2		953 35
					P Z 1 1 5 0 12 P Z 1 1 3 5 EB	96 43	
STONEPLUS umyvadla							
	<p>STONEPLUS - umyvadlo 600 mm Včetně odtokového a přepadového systému v chromovém provedení lze kombinovat s WUA 4860 GL</p> <p>STONEPLUS umyvadlo bílé 527 606 30 WMS 9 5 0 6 6 1 283</p> <p>STONEPLUS - umyvadlo, LED 527 606 30 SWM 9 5 0 6 B 6 443 1 LED Konvertor 12 V, 15 W 238 lumenů / 6500 Kelvin integrováný senzorový spínač Tento výrobek obsahuje světelný zdroj energetické třídy: F</p> <p>Volitelné příslušenství: pohybový senzor pro LED osvětlení Příplatek za umyvadlo bez výřezů pro baterie / 3 otvory (podle náčrtku)*</p>						
					P Z 1 1 4 1	53 120	

Podrobné informace o příslušenství k výrobkům naleznete v samostatném přehledu.

Bea - seznam typů - dodatečná 10% sleva z programu



Ceny bez DPH v €

Údaj o hloubce odpovídá hloubce korpusu	Hloubka v mm	Šířka v mm	Výška v mm	Číslo výrobku	Doraz	Příplatek za výsoce lesklý korpus
STONEPLUS umyvadla						
	STONEPLUS - umyvadlo 700 mm Včetně odtokového a přepadového systému v chromovém provedení lze kombinovat s WUA 4870 GL					
	527	706	30	WMS 9 5 0 7 6 1		296
	527	706	30	SWM 9 5 0 7 B 6		462
	STONEPLUS umyvadlo bílé STONEPLUS - umyvadlo, LED 1 LED Konvertor 12 V, 15 W 281 lumenů / 6500 Kelvin integrovaný senzorový spínač Tento výrobek obsahuje světelný zdroj energetické třídy: F					
	Volitelné příslušenství: pohybový senzor pro LED osvětlení Příplatek za umyvadlo bez výřezů pro baterie / 3 otvory (podle náčrtku)*			P Z 1 1 4 1		53 120
	STONEPLUS - umyvadlo 800 mm Včetně odtokového a přepadového systému v chromovém provedení lze kombinovat s WUA 4880 GL					
	527	806	30	WMS 9 5 0 8 6 1		312
	527	806	30	SWM 9 5 0 8 B 6		483
	STONEPLUS umyvadlo bílé STONEPLUS - umyvadlo, LED 1 LED Konvertor 12 V, 15 W 324 lumenů / 6500 Kelvin integrovaný senzorový spínač Tento výrobek obsahuje světelný zdroj energetické třídy: F					
	Volitelné příslušenství: pohybový senzor pro LED osvětlení Příplatek za umyvadlo bez výřezů pro baterie / 3 otvory (podle náčrtku)*			P Z 1 1 4 1		53 120
	STONEPLUS - umyvadlo 900 mm Včetně odtokového a přepadového systému v chromovém provedení lze kombinovat s WUA 4890 GL					
	527	906	30	WMS 9 5 0 9 6 1		326
	527	906	30	SWM 9 5 0 9 B 6		502
	STONEPLUS umyvadlo bílé STONEPLUS - umyvadlo, LED 1 LED Konvertor 12 V, 15 W 367 lumenů / 6500 Kelvin integrovaný senzorový spínač Tento výrobek obsahuje světelný zdroj energetické třídy: F					
	Volitelné příslušenství: pohybový senzor pro LED osvětlení Příplatek za umyvadlo bez výřezů pro baterie / 3 otvory (podle náčrtku)*			P Z 1 1 4 1		53 120

Dodací lhůta je 8 týdnů. Cena je za umyvadlo, umyvadlo bez otvoru pro baterii nelze kombinovat s Clou systémem. Nezapomeňte zkontrolovat správnost a úplnost potvrzení objednávky.

Bea - seznam typů - dodatečná 10% sleva z programu







Ceny bez DPH v €

Údaj o hloubce odpovídá hloubce korpusu	Hloubka v mm	Šířka v mm	Výška v mm	Číslo výrobku	Doraz	Příplatek za vysoce lesklý korpus
STONEPLUS umyvadla						
	STONEPLUS - umyvadlo 1000 mm Včetně odtokového a přepadového systému v chromovém provedení Ize kombinovat s WUA 4810 GL					
	527	1006	30	WMS 9 5 1 0 6 1		352
	527	1006	30	SWM 9 5 1 0 B 6		534
	STONEPLUS umyvadlo bílé STONEPLUS - umyvadlo, LED 1 LED Konvertor 12 V, 15 W 410 lumenů / 6500 Kelvin integrováný senzorový spínač Tento výrobek obsahuje světelný zdroj energetické třídy: F					
	Volitelné příslušenství: pohybový senzor pro LED osvětlení Příplatek za umyvadlo bez výřezů pro baterie / 3 otvory (podle náčrtku)*					
				P Z 1 1 4 1		53 120
	STONEPLUS - umyvadlo 1200 mm Včetně odtokového a přepadového systému v chromovém provedení Ize kombinovat s WUA 4812 GL					
	527	1206	30	WMS 9 5 1 2 6 1		403
	527	1206	30	SWM 9 5 1 2 B 6		595
	STONEPLUS umyvadlo bílé STONEPLUS - umyvadlo, LED 1 LED Konvertor 12 V, 15 W 497 lumenů / 6500 Kelvin integrováný senzorový spínač Tento výrobek obsahuje světelný zdroj energetické třídy: F					
	Volitelné příslušenství: pohybový senzor pro LED osvětlení Příplatek za umyvadlo bez výřezů pro baterie / 3 otvory (podle náčrtku)*					
				P Z 1 1 4 1		53 120
	STONEPLUS dvojité umyvadlo 1200 mm Včetně 2 odtokových a přepadových systémů CLOU v chromovém provedení Ize kombinovat s WUA 482D GL, WUA 48GL 2D					
	527	1206	30	WMS 9 5 2 D 6 1		489
	527	1206	30	SWM 9 5 2 D B 6		681
	STONEPLUS umyvadlo bílé STONEPLUS - umyvadlo, LED 1 LED Konvertor 12 V, 15 W 497 lumenů / 6500 Kelvin integrováný senzorový spínač Tento výrobek obsahuje světelný zdroj energetické třídy: F					
	Volitelné příslušenství: pohybový senzor pro LED osvětlení Příplatek za umyvadlo bez výřezů pro baterie / 3 otvory (podle náčrtku)*					
				P Z 1 1 4 1		53 120

Dodací lhůta je 8 týdnů. Cena je za umyvadlo, umyvadlo bez otvoru pro baterii nelze kombinovat s Clou systémem. Nezapomeňte zkontrolovat správnost a úplnost potvrzení objednávky.

Bea - seznam typů - dodatečná 10% sleva z programu

Ceny bez DPH v €

Údaj o hloubce odpovídá hloubce korpusu		Hloubka v mm	Šířka v mm	Výška v mm	Číslo výrobku			Doraz	Příplatek za vyso- ce lesklý korpus
	Keramické umyvadlo, bílé s 1 otvorem pro armatury s přepadem Ize kombinovat s WUA 4860 GL	500	620	18	W T M	4 4 0 6	1	259	
	Volitelné příslušenství Osvětlovací profil LED pohybový senzor pro LED osvětlení								
	Keramické umyvadlo, bílé s 1 otvorem pro armatury s přepadem Ize kombinovat s WUA 4870 GL	500	720	18	W T M	4 4 0 7	1	275	
	Volitelné příslušenství Osvětlovací profil LED pohybový senzor pro LED osvětlení								
	Keramické umyvadlo, bílé s 1 otvorem pro armatury s přepadem Ize kombinovat s WUA 4880 GL	500	820	18	W T M	4 4 0 8	1	299	
	Volitelné příslušenství Osvětlovací profil LED pohybový senzor pro LED osvětlení								
	Keramické umyvadlo, bílé s 1 otvorem pro armatury s přepadem Ize kombinovat s WUA 4890 GL	500	920	18	W T M	4 4 0 9	1	326	
	Volitelné příslušenství Osvětlovací profil LED pohybový senzor pro LED osvětlení								
	Keramické umyvadlo, bílé s 1 otvorem pro armatury s přepadem Ize kombinovat s WUA 4810 GL	500	1020	18	W T M	4 4 1 0	1	352	
	Volitelné příslušenství Osvětlovací profil LED pohybový senzor pro LED osvětlení								
	Keramické umyvadlo, bílé s 1 otvorem pro armatury s přepadem Ize kombinovat s WUA 4812 GL	500	1220	18	W T M	4 4 1 2	1	585	
	Volitelné příslušenství Osvětlovací profil LED pohybový senzor pro LED osvětlení								
	Keramické umyvadlo, bílé Dvojité umyvadlo s 2 otvory pro armaturu s přepadem Ize kombinovat s WUA 482D GL, WUA 48GL 2D	500	1220	18	W T M	4 4 2 D	1	585	
	Volitelné příslušenství Osvětlovací profil LED pohybový senzor pro LED osvětlení								

Podrobné informace o příslušenství k výrobkům naleznete v samostatném přehledu.

Bea - seznam typů - dodatečná 10% sleva z programu

Ceny bez DPH v €

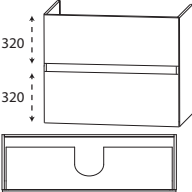
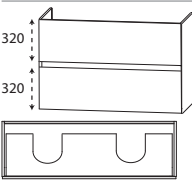
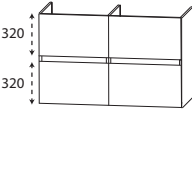
Údaj o hloubce odpovídá hloubce korpusu	Hloubka v mm	Šířka v mm	Výška v mm	Číslo výrobku	Doraz	Příplatek za vysoce lesklý korpus
Skříňky pod umyvadlo						
 <p>Skříňka pod umyvadlo pro řešení s jedním samostatným umyvadlem</p> <p>1 kovový výsuv s tlumeným dovíráním a výřezem pro sifon 1 kovový výsuv s tlumeným dovíráním včetně relingu</p> <p>Šířka 600 mm</p> <p>Šířka 700 mm</p> <p>Šířka 800 mm</p> <p>Šířka 900 mm</p> <p>Šířka 1000 mm</p> <p>Šířka 1200 mm</p> <p>Volitelné příslušenství: Elektrická zásuvka Prostorově úsporná protizápachová zátka odtoku, 40 mm Prostorově úsporná protizápachová zátka odtoku, 32 mm</p>	470	600	680	W U A 4 8 6 0 G L	523	32
	470	700	680	W U A 4 8 7 0 G L	590	32
	470	800	680	W U A 4 8 8 0 G L	646	32
	470	900	680	W U A 4 8 9 0 G L	694	32
	470	1000	680	W U A 4 8 1 0 G L	726	32
	470	1200	680	W U A 4 8 1 2 G L	785	32
	P Z	1 0 9 5	85			
P Z	1 3 6 7	19				
P Z	1 4 2 3	27				
 <p>Skříňka pod umyvadlo řešení s dvojitým umyvadlem</p> <p>1 kovový výsuv s tlumeným dovíráním a výřezem pro sifon 1 kovový výsuv s tlumeným dovíráním včetně relingu</p> <p>Šířka 1200 mm</p> <p>Volitelné příslušenství: Elektrická zásuvka Prostorově úsporná protizápachová zátka odtoku, 40 mm (objednat 2 kusy) Prostorově úsporná protizápachová zátka odtoku, 32 mm (objednat 2 kusy)</p>	470	1200	680	W U A 4 8 2 D G L	817	32
	P Z	1 0 9 5	85			
P Z	1 3 6 7	19				
P Z	1 4 2 3	27				
 <p>Skříňka pod umyvadlo řešení s dvojitým umyvadlem</p> <p>2 kovové výsuvy s tlumeným dovíráním a výřezem pro sifon 2 kovové výsuvy s tlumeným dovíráním včetně zásuvky a relingu</p> <p>Šířka 1200 mm</p> <p>Volitelné příslušenství: Elektrická zásuvka Prostorově úsporná protizápachová zátka odtoku, 40 mm (objednat 2 kusy) Prostorově úsporná protizápachová zátka odtoku, 32 mm (objednat 2 kusy)</p>	470	1200	680	W U A 4 8 G L 2 D	1047	32
	P Z	1 0 9 5	85			
P Z	1 3 6 7	19				
P Z	1 4 2 3	27				

Podrobné informace o příslušenství k výrobkům naleznete v samostatném přehledu.

Bea - seznam typů - dodatečná 10% sleva z programu

Ceny bez DPH v €

Údaj o hloubce odpovídá hloubce korpusu

Vysoké skříňky

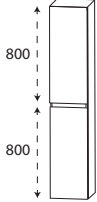
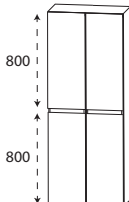
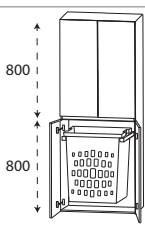
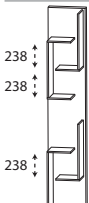
	Hloubka v mm	Šířka v mm	Výška v mm	Číslo výrobku	Doraz	Příplatek za vyso- ce lesklý korpus	
 <p>Vysoká skříňka 2 otočná dvířka 2 skleněné police (nahore) 2 skleněné police (dole)</p>	300	300	1630	H N A 0 3 3 0 T G	L/R	355	51
	300	400	1630	H N A 0 3 4 0 T G	L/R	392	51
 <p>Vysoká skříňka 4 otočná dvířka 2 skleněné police (nahore) 2 skleněné police (dole)</p>	300	600	1630	H N A 0 3 6 0 T G		574	51
 <p>Vysoká skříňka s výsuvným košem na prádlo 2 otočná dvířka 2 skleněné police (nahore) 2 otočná dvířka 1 výsuvný koš na prádlo -1 plastová vložka v barvě hliníku Objem koše : 40 litrů</p>	300	600	1630	H N A 0 3 6 0 T W		708	51
 <p>Vysoká policová skříňka s otevřenou odkládací policičkou v barvě korpusu</p>	150	300	1600	R G 1 0 3 0 0 1		219	48

Bea - seznam typů - dodatečná 10% sleva z programu

Ceny bez DPH v €

Údaj o hloubce odpovídá hloubce korpusu

Vysoká policová skříňka

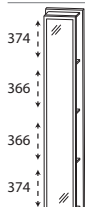

Vysoká policová skříňka
s plochým zrcadlem
4 regálové police
v barvě korpusu

Hloubka v mm	Šířka v mm	Výška v mm	Číslo výrobku	Doraz	Příplatek za vysoce lesklý korpus
150	300	1600	R G 1 0 3 0 0 2		219 48
150	300	1600	R G 1 0 3 0 0 3		219 48



Vysoká policová skříňka
4 integrované háčky
4 regálové police
v barvě korpusu

Systemové police

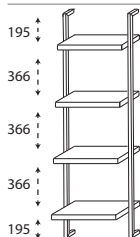

Systemové police
Kovový rám v provedení černá mat
4 pevné police
Hloubka: 200 mm, 240 mm, 280 mm, 320 mm
variabilní šířka
Šířka od jednoho vnějšího okraje k druhému okraji vnějšího rámu

Středové skříňky

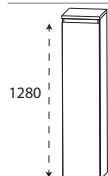

Středová skříňka
1 otočná dvířka
4 skleněné police
1 krycí deska, hloubka 325 mm

Bea - seznam typů - dodatečná 10% sleva z programu

Ceny bez DPH v €

Údaj o hloubce odpovídá hloubce korpusu

Středové skříňky

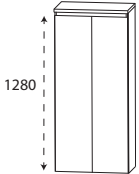
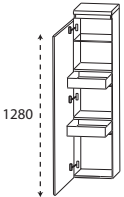
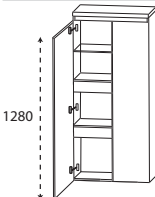
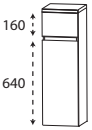
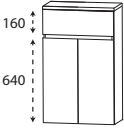
	Hloubka v mm	Šířka v mm	Výška v mm	Číslo výrobku	Doraz	Příplatek za vyso- ce lesklý korpus
 <p>Středová skříňka 2 otočná dvířka 4 skleněné police 1 krycí deska, hloubka 325 mm</p>	300	600	1326	M N A 8 1 6 A T G		48
 <p>Středová skříňka se vnitřní zásuvky 1 otočná dvířka 1 skleněná police (nahore) 2 kovové vnitřní zásuvky s tlumeným dovíráním 1 krycí deska, hloubka 325 mm</p>	300	300	1326	M N A 8 4 3 A T G	L/R	45
	300	400	1326	M N A 8 4 4 A T G	L/R	48
 <p>Středová skříňka se vnitřní zásuvky 2 otočná dvířka 1 skleněná police (nahore) 2 kovové vnitřní zásuvky s tlumeným dovíráním 1 krycí deska, hloubka 325 mm</p>	300	600	1326	M N A 8 4 6 A T G		48
Skříňky Highboard						
 <p>Skříňky Highboard 1 zásuvka s tlumeným dovíráním 1 otočná dvířka 1 skleněná police 1 krycí deska, hloubka 325 mm</p>	300	300	846	H B A 5 5 3 A T G	L/R	32
	300	400	846	H B A 5 5 4 A T G	L/R	35
 <p>Skříňky Highboard 1 zásuvka s tlumeným dovíráním 2 otočná dvířka 1 skleněná police 1 krycí deska, hloubka 325 mm</p>	300	600	846	H B A 5 5 6 A T G		35

Bea - seznam typů - dodatečná 10% sleva z programu

Ceny bez DPH v €

Údaj o hloubce odpovídá hloubce korpusu

Skříňky Highboard

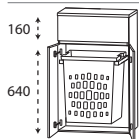

Komoda s výsuvným košem na prádlo
 1 zásuvka s tlumeným dovíráním
 2 otočná dvířka
 1 výsuvný koš na prádlo -1 plastová vložka v barvě hliníku
 Objem koše : 40 litrů
 1 krycí deska, hloubka 325 mm

Hloubka v mm	Šířka v mm	Výška v mm	Číslo výrobku	Doraz	Příplatek za vysoce lesklý korpus
300	600	846	HBA556ATW		542 35
150	300	640	OGA4130TG	L/R	128 24
150	400	640	OGA4140TG	L/R	150 24
150	600	640	OGA4160TG		224 24

Horní skříňky

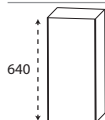

Horní skříňka
 1 otočná dvířka
 1 skleněná police

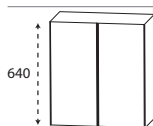

Horní skříňka
 2 otočná dvířka
 1 skleněná police

CONCEPT LINE Bea – rozměrové náčrtky

WMS/SWM 9506

WMS/SWM 9507

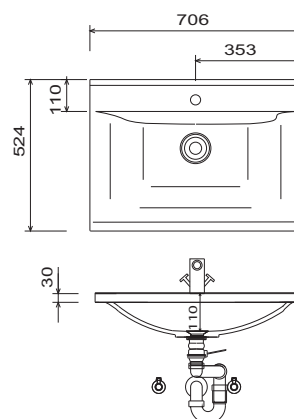
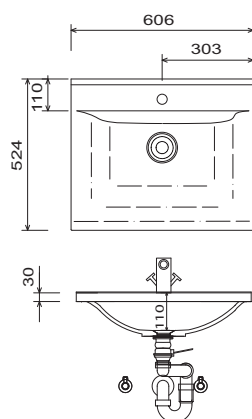

WMS/SWM 9508

WMS/SWM 9509

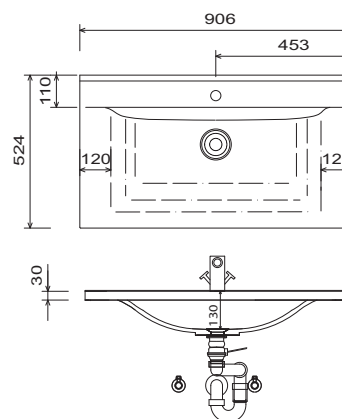
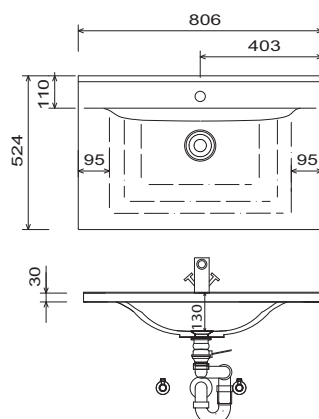

WMS/SWM 9510

WMS/SWM 9512

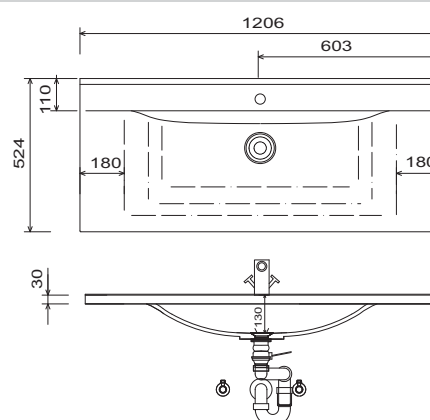
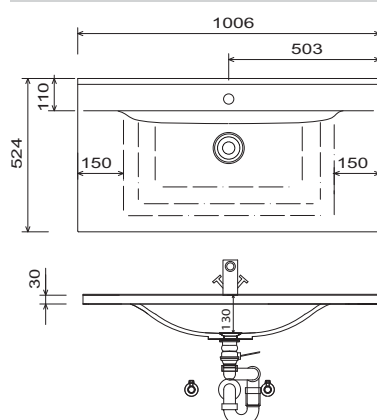

Legenda

- B= šířka skříňky pod umyvadlo
- A= horní hrana umyvadla
- wb= síla umyvadla
- Y= horní hrana spodní skříňky
- X= poloha připojení odpadní vody

Umyvadla bez upevňovacích konzol jsou pomocí silikonu upevněna na stěnu a boky nábytku!

STONEPLUS:

Teplota užitkové vody nesmí překročit 55 °C. Barvy na vlasy musí být při kontaktu s povrchem během několika vteřin odstraněny, aby nedošlo ke tvorbě skvrn.

Tolerance:

Rozměrové tolerance (+/-5 mm) a tolerance nerovnosti (DIN 18202) podléhají obvyklým specifickým tolerancím pro stavební materiály podle DIN 18202.

CONCEPT LINE Bea – rozměrové náčrty

WMS/SWM 952D

WTM 4406 1

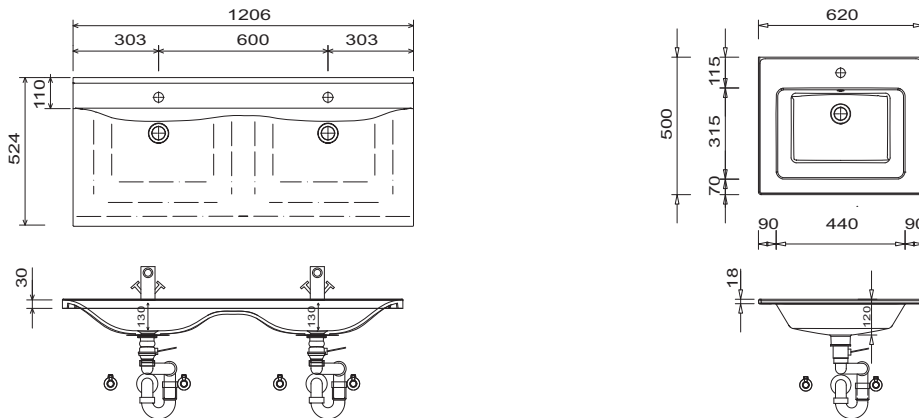

WTM 4407 1

WTM 4408 1

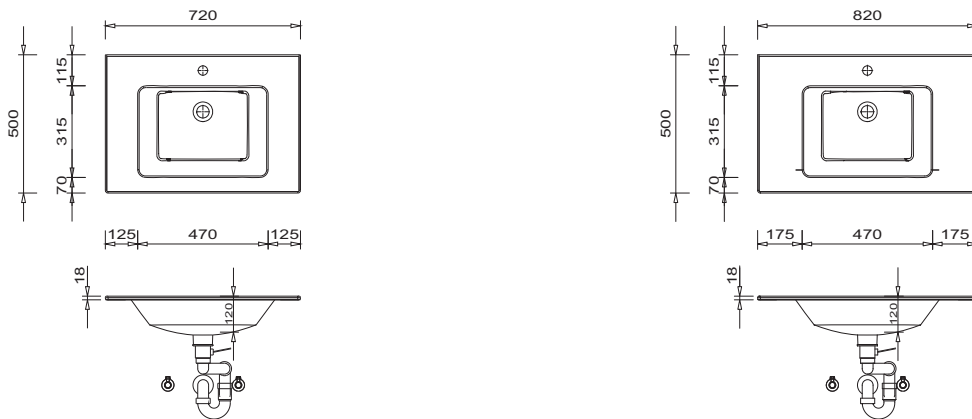

WTM 4409 1

WTM 4410 1

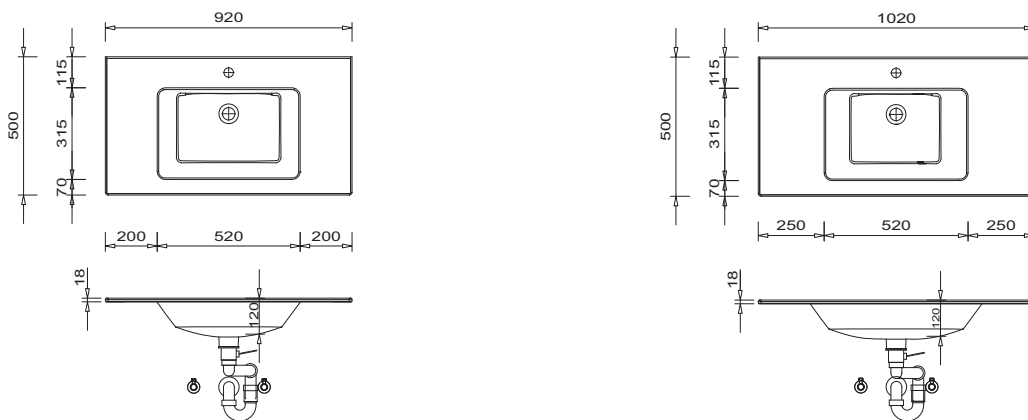

Umyvadla bez upevňovacích konzol jsou pomocí silikonu upevněna na stěnu a boky nábytku!

STONEPLUS:

Teplota užitkové vody nesmí překročit 55 °C. Barvy na vlasy musí být při kontaktu s povrchem během několika vteřin odstraněny, aby nedošlo ke tvoření skvrn.

Tolerance:

Rozměrové tolerance (+/-5 mm) a tolerance nerovnosti (DIN 18202) podléhají obvyklým specifickým tolerancím pro stavební materiály podle DIN 18202.

Legenda

B= šířka skříňky pod umyvadlo

A= horní hrana umyvadla

wb= síla umyvadla

Y= horní hrana spodní skříňky

X= poloha připojení odpadní vody

CONCEPT LINE Bea – rozměrové náčrtky

WTM 4412 1

WTM 442D 1

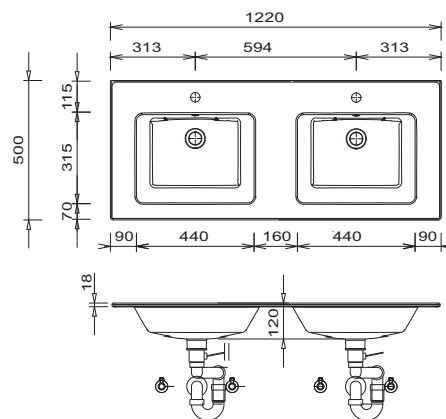
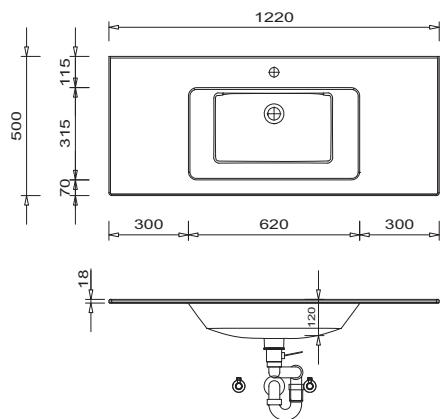

INSTALAČNÍ PŘÍKLADY SWM 9506

Umyvadlo

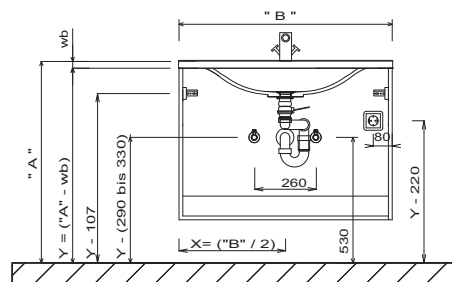
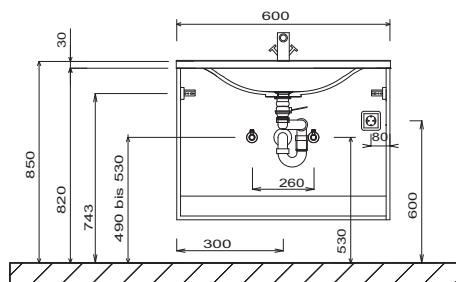

Dvojité umyvadlo

Elektrické přípojky pro zrcadlovou skříňku

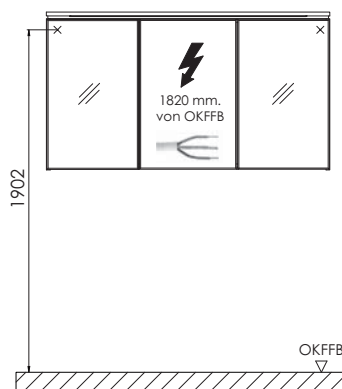
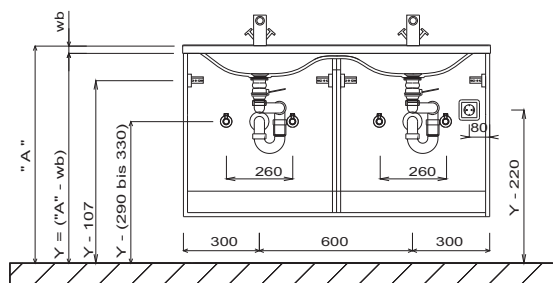

OKFFB=Oberkante Fertigfußboden

Legenda

- B= šířka skříňky pod umyvadlo
- A= horní hrana umyvadla
- wb= síla umyvadla
- Y= horní hrana spodní skříňky
- X= poloha připojení odpadní vody

Umyvadla bez upevňovacích konzol jsou pomocí silikonu upevněna na stěnu a boky nábytku!

STONEPLUS:

Teplota užitkové vody nesmí překročit 55 °C. Barvy na vlasy musí být při kontaktu s povrchem během několika vteřin odstraněny, aby nedošlo ke tvoření skvrn.

Tolerance:

Rozměrové tolerance (+/- 5 mm) a tolerance nerovnosti (DIN 18202) podléhají obvyklým specifickým tolerancím pro stavební materiály podle DIN 18202.

Dodací lhůta: 4-6 týdnů

kera.time

Program 553



Barvy čela

F Přední fóliová část

M Přední strana potažená melaminovou pryskyřicí s hranou ABS



Č. 764 šedý kámen matný



Č. 777 Cosmos šedá mat



Č. 793 Protěž matná



Č. 891 šedý křemen matný



Č. 893 titan šedý matný



Č. 686 Antracit vysoký lesk



Č. 722 polární bílá, vysoký lesk



Č. 679 Betonová optika



Č. 755 Hacienda černá



Č. 769 Hacienda šedá



Č. 670 Dub Halifax



Č. 680 Dub Charleston



Č. 750 Dub Cardiff



Č. 785 Dub přírodní imitace



Č. 786 Dub lanýžový



Č. 794 Dub písek

Dekory korpusu

* Vysoce lesklý korpus za příplatek



Č. 164
šedý kámen
matný



Č. 177
Cosmos šedá
mat

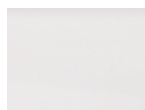

Č. 111
bílá matná



Č. 191
šedý křemen
matný



Č. 193
titan šedý
matný



*Č. 121
Antracit vysoký
lesk

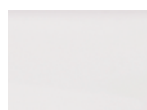

*Č. 161
Bílá, vysoký
lesk



Č. 179
Betonová optika



Č. 155
Hacienda černá



Č. 169
Hacienda šedá



Č. 170
Dub Halifax



Č. 180
Dub Charleston



Č. 150
Dub Cardiff



Č. 185
Dub přírodní
imitace



Č. 186
Dub lanýžový



Č. 194
Dub písek

Varianty úchytek

Standardní úchyt



Č. 520, tyčový úchyt, chrom

Volitelná úchytky



Č. 529
lišťový úchyt, lesklý chrom



Č. 538
lišťový úchyt alu mat



Č. 539
lišťový úchyt, černá matná



Barvy umyvadel

Keramická umyvadla na desku



Č. 1
Bílá

Prémiová technika výsuvu a dovírání



Č. 559

Prémiový výsuv s tlumeným dovíráním

Dvířka s integrovaným systémem tlumeného dovírání

CONCEPT LINE kera.time - seznam modelů

CONCEPT LINE doplňkové skříňky a příslušenství naleznete v samostatné kapitole

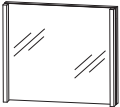
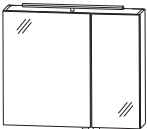
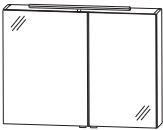

Ceny bez DPH v €

Údaj o hloubce odpovídá hloubce korpusu		Hloubka v mm	Šířka v mm	Výška v mm	Číslo výrobku	Doraz	Příplatek za vyso- ce lesklý korpus
Ploché zrcadlo							
	Ploché zrcadlo	43	600	640	F S A 4 3 6 0 1 0		320
	2 vertikální osvětlovací LED prvky	43	800	640	F S A 4 3 8 0 1 0		347
	2 x 6 W / konvertor 30 W	43	900	640	F S A 4 3 9 0 1 0		360
	vč. klopného spínače Tento výrobek obsahuje světelný zdroj energetické třídy: G	43	1200	640	F S A 4 3 1 2 1 0		401
Zrcadlové skříňky							
	Zrcadlová skříňka						
	2 dvířka s oboustranným zrcadlem						
	1 LED konvertor 15 W						
2 skleněné police							
1 vypínač / zásuvka							
Tento výrobek obsahuje světelný zdroj energetické třídy: F							
včetně úchytek Obr.= vlevo	Šířka 600 mm	150	600	640	S 2 A 4 3 6 A 2 D	L/R	539 24
	1 LED horní osvětlení (6,5 Watt) šířka 400 mm						
	760 lumenů / 6000 Kelvin						
	Šířky dvířek: 396 mm / 196 mm						
	Šířka 800 mm	150	800	640	S 2 A 4 3 8 A 2 D	L/R	593 24
	1 LED horní osvětlení (9,7 Watt) Šířka 600 mm						
	1140 lumenů / 6500 Kelvin						
	Šířky dvířek: 496 mm / 296 mm						
	Volitelné příslušenství: LED osvětlení umyvadla				P Z 1 0 6 3 6 0		53
	Zrcadlová skříňka	150	900	640	S 2 A 4 3 9 A 5 D	L/R	617 24
	2 dvířka s oboustranným zrcadlem						
	2 skleněné police						
	1 LED konvertor 15 W						
	1 vypínač / zásuvka						
	1 LED horní osvětlení (9,7 Watt) Šířka 600 mm						
	1140 lumenů / 6500 Kelvin						
	Šířky dvířek: 546 mm / 346 mm						
	Tento výrobek obsahuje světelný zdroj energetické třídy: F						
	Volitelné příslušenství: LED osvětlení umyvadla				P Z 1 0 6 3 9 0		67

CONCEPT LINE kera.time - seznam modelů

CONCEPT LINE doplňkové skříňky a příslušenství naleznete v samostatné kapitole

Ceny bez DPH v €

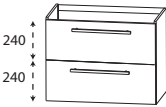
Údaj o hloubce odpovídá hloubce korpusu		Hloubka v mm	Šířka v mm	Výška v mm	Číslo výrobku			Doraz	Příplatek za vyso- ce lesklý korpus						
Zrcadlové skříňky															
	Zrcadlová skříňka 3 dvířka s oboustranným zrcadlem 6 skleněných polic 2 prostřední stěny 1 LED konvertor 30 W 1 vypínač / zásuvka 1 LED horní osvětlení (13,6 Watt) Šířka 900 mm 1580 lumenů / 6500 Kelvin Šířky dvířek: L: 388 mm Pr: 412 mm P: 388 mm Tento výrobek obsahuje světelný zdroj energetické třídy: F	150	1200	640	S	A	4	3	2	A	2	D	822	24	
včetně úchytek	Volitelné příslušenství: LED osvětlení umyvadla				P	Z	1	0	6	3	1	2	80		
Umyvadla															
	Keramické umyvadlo Bílé s přepadem														
	Šířka 650 mm	450	650	60	W	T	K	7	0	6	5	1	219		
	Šířka 850 mm	450	850	60	W	T	K	7	0	8	5	1	283		
	Šířka 950 mm	450	950	60	W	T	K	7	0	9	5	1	315		
	Šířka 1250 mm	450	1250	60	W	T	K	7	1	2	5	1	411		
Skříňky pod umyvadlo															
	Skříňka pod umyvadlo 1 kovový výsuv s tlumeným dovíráním a výřezem pro sifon 1 kovový výsuv s dovíráním včetně relingu														
	Šířka 600 mm	390	600	485	W	U	A	3	7	6	0	2	7	481	27
	Šířka 800 mm	390	800	485	W	U	A	3	7	8	0	2	7	550	27
	šířka 900 mm	390	900	485	W	U	A	3	7	9	0	2	7	630	27
	šířka 1200 mm	390	1200	485	W	U	A	3	7	1	2	2	7	700	27
	Volitelné příslušenství: Prostorově úsporná protizápachová zátka odtoku, 40 mm Prostorově úsporná protizápachová zátka odtoku, 32 mm				P	Z	1	3	6	7			19		
					P	Z	1	4	2	3			27		

SET KTIF 6

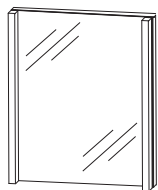

SET KTIF 8

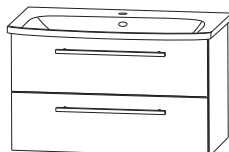
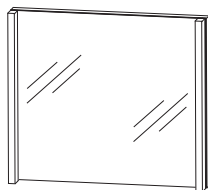

SET KTIF 9

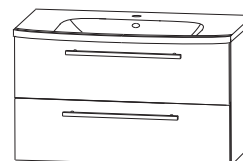
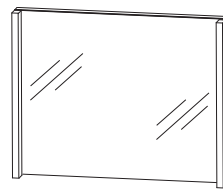

SET KTIF 12

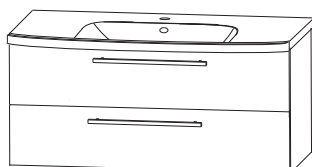
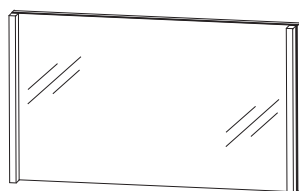

SET KTIS L6

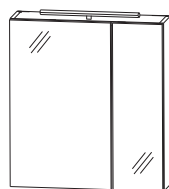

SET KTIS R6

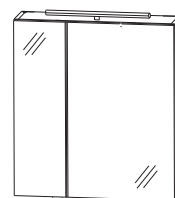

SET KTIS L8

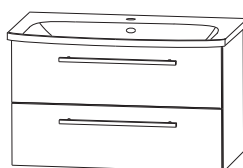
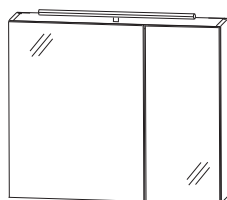

SET KTIS R8

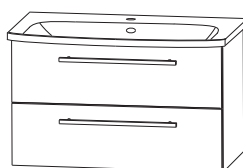
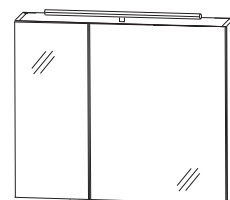

SET KTIS L9

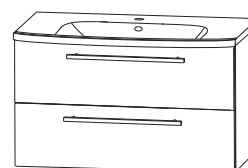
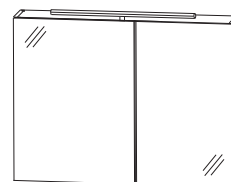

SET KTIS R9

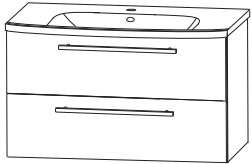
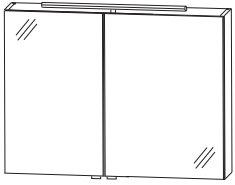

SET KTIS 12

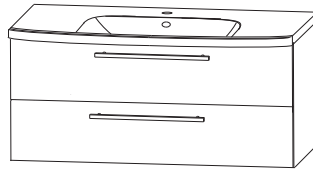
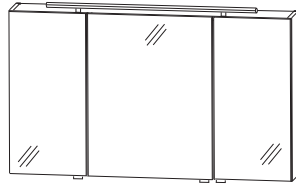

CONCEPT LINE kera.time - rozměrové náčrty

WTK 7065 1

WTK 7085 1

WTK 7095 1

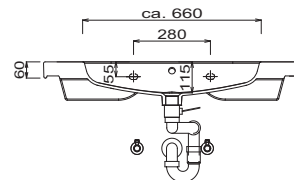
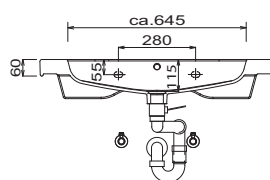
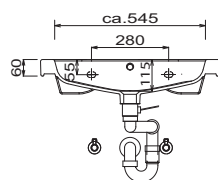
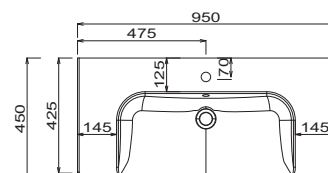
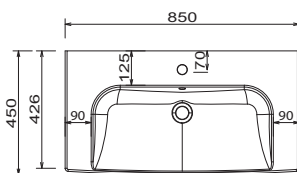
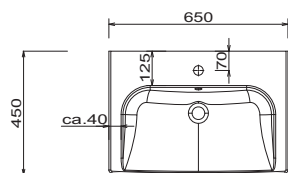

WTK 7125 1

INSTALAČNÍ PŘÍKLADY WTK 7065 1

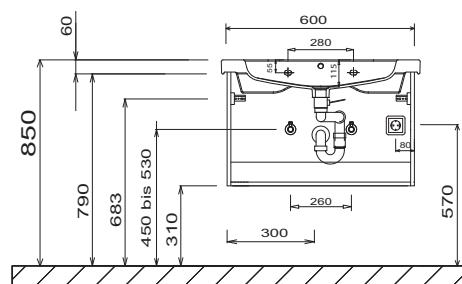
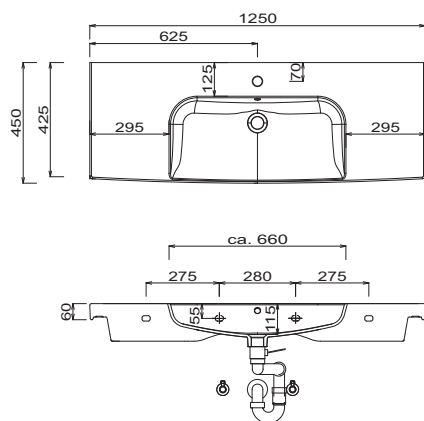

Umyvadlo

FSA 43xx 10

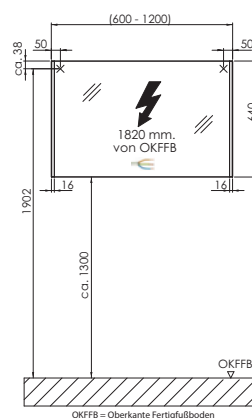
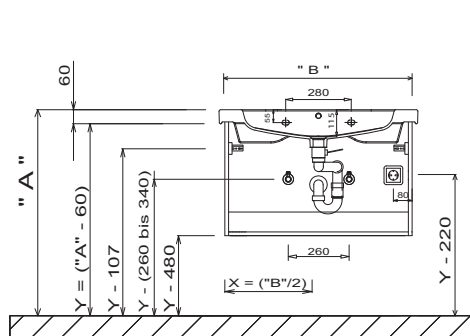

Legenda

- B= šířka skříňky pod umyvadlo
- A= horní hrana umyvadla
- Y= horní hrana spodní skříňky
- C= horní hrana umyvadel na desku
- X= poloha připojení odpadní vody

U umyvadel s upevňovacími šrouby musí být vyznačeny rozměry k vrtání na místě, po přiložení umyvadla na spodní skříňku. Musí být našroubovány upevňovací šrouby!
Umyvadla bez upevňovacích konzol jsou pomocí silikonu upevněna na stěnu a boky nábytku!
Tolerance:
Rozměrové tolerance (+/-5 mm) a tolerance nerovnosti (DIN 18202) podléhají obvyklým specifickým tolerancím pro stavební materiály podle DIN 18202.

CONCEPT LINE kera.time - rozměrové náčrty

Elektrické přípojky pro zrcadlovou skříňku

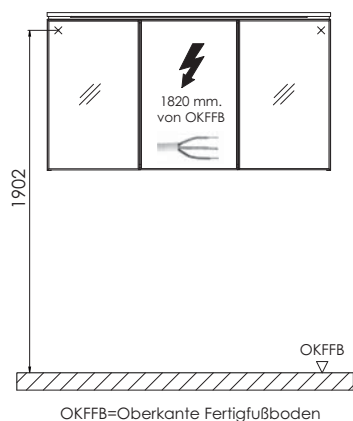

U umyvadel s upevňovacími šrouby musí být vyznačeny rozměry k vrtání na místě, po přiložení umyvadla na spodní skříňku. Musí být našroubovány upevňovací šrouby!
Umyvadla bez upevňovacích konzol jsou pomocí silikonu upevněna na stěnu a boky nábytku!
Tolerance:
Rozměrové tolerance (+/-5 mm) a tolerance nerovnosti (DIN 18202) podléhají obvyklým specifickým tolerancím pro stavební materiály podle DIN 18202.

Kt.8

Legenda

B= šířka skříňky pod umyvadlo
A= horní hrana umyvadla
Y= horní hrana spodní skříňky
C= horní hrana umyvadel na desku
X= poloha připojení odpadní vody

Doba dodání: 6 týdnů / speciální umyvadla 8 týdnů

modern classic

Program 550



Barvy čela

F Přední fóliová část



Č. 764 šedý kámen matný



Č. 777 Cosmos šedá mat



Č. 793 Protěž matná



Č. 891 šedý křemen matný



Č. 893 titan šedý matný



Č. 686 Antracit vysoký lesk



Č. 722 polární bílá, vysoký lesk



Č. 680 Dub Charleston



Č. 785 Dub přírodní imitace



Č. 786 Dub lanýžový



Č. 794 Dub písek



Č. 755 Hacienda černá

Ukončeno 12/2022



Č. 769 Hacienda šedá

Ukončeno 12/2022

Dekory korpusu

* Vysoce lesklý korpus za příplatek

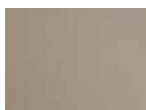

Č. 164
šedý kámen
matný



Č. 177
Cosmos šedá
mat

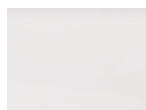

Č. 111
bílá matná



Č. 191
šedý křemen
matný



Č. 193
titan šedý
matný



*Č. 121
Antracit vyso-
ký lesk

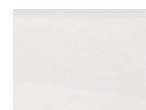

*Č. 161
Bílá, vysoký
lesk



Č. 180
Dub Charles-
ton



Č. 185
Dub přírodní
imitace



Č. 186
Dub lanýžový



Č. 194
Dub písek



Č. 155
Hacienda
černá



Č. 169
Hacienda šedá

Ukončeno 12/2022 Ukončeno 12/2022

Barvy umyvadel

STONEPLUS umyvadla



Č. 61
bílá

STONEPLUS®

Prémiová technika výsuvu a dovírání

Prémiový výsuv s tlumeným dovíráním

Dvířka s integrovaným systémem tlumeného dovírání

Varianty úchytek

Standardní úchyt



Č. 520, tyčový úchyt,
chrom

Volitelná úchytky vhodné i pro doplňkové skříňky



Č. 537
lištový úchyt, hliník



Č. 548
lištový úchyt alu mat









Č. 549
lištový úchyt, černá matná

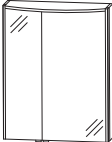

CONCEPT LINE modern classic - seznam modelů

CONCEPT LINE doplňkové skříňky a příslušenství naleznete v samostatné kapitole

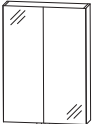
Ceny bez DPH v €







Údaj o hloubce odpovídá hloubce korpusu	Hloubka v mm	Šířka v mm	Výška v mm	Číslo výrobku	Doraz	Příplatek za vysoce lesklý korpus	
Zrcadlové skříňky							
 	Zrcadlová skříňka 2 dvířka s oboustranným zrcadlem 2 skleněné police 1 kombinace vypínač / zásuvka 1 LED ploché svítidlo (10,08 watt) 2 LED osvětlovací profily 2 X 12,4 W / konvertor 60 W 850 + 2 x 930 lumenů / 2700 - 6500 Kelvin 1 senzor pro ovládání teplého a studeného světla se 3 úrovněmi stmívání Šířky dvířek: 264 mm / 396 mm Tento výrobek obsahuje světelný zdroj energetické třídy: F						
	Velká dvířka vpravo	150	700	800	S 2 A 5 2 7 A L D	1025	27
Velká dvířka vlevo	150	700	800	S 2 A 5 2 7 A R D	1025	27	
Volitelné příslušenství: LED emotivní osvětlení umyvadla dodatečná dvojitá el. zásuvka				P Z 1 1 5 0 6 0 P Z 1 1 3 5 E B	64 43		
Nástavbové skříňky / police							
  <p>Obr.= vlevo</p>	LED- přídatná skříňka se zrcadlem 1x dvířka s oboustranným zrcadlem 2 skleněné police 1 LED osvětlovací profily 12,4 W 1017 lumenů / 2700 - 6500 Kelvin 1 Prodlužovací kabel Tento výrobek obsahuje světelný zdroj energetické třídy: F						
	150	300	800	S 2 A 5 4 3 L 0 6	358	27	
	150	300	800	S 2 A 5 4 3 R 0 6	358	27	
	150	400	800	S 2 A 5 4 4 L 0 6	379	27	
	150	400	800	S 2 A 5 4 4 R 0 6	379	27	
	150	500	800	S 2 A 5 4 5 L 0 6	401	27	
	150	500	800	S 2 A 5 4 5 R 0 6	401	27	
	150	600	800	S 2 A 5 4 6 L 0 6	467	27	
150	600	800	S 2 A 5 4 6 R 0 6	467	27		
 <p>Obr.= vlevo</p>	Přídavná skříňka se zrcadlem 1x dvířka s oboustranným zrcadlem, 2 skleněné police						
	150	300	800	S 2 A 5 1 3 0	D L/R	251	27
	150	400	800	S 2 A 5 1 4 0	D L/R	272	27
150	500	800	S 2 A 5 1 5 0	D L/R	294	27	
	Přídavná skříňka se zrcadlem 2 dvířka s oboustranným zrcadlem 2 skleněné police						
150	600	800	S 2 A 5 2 6 0	D	401	27	
	Horní skříňka 1 otočná dvířka 2 skleněné police						
	150	300	800	O G A 5 1 3 0 0 1	L/R	158	27
150	400	800	O G A 5 1 4 0 0 1	L/R	184	27	

Podrobné informace o příslušenství k výrobkům naleznete v samostatném přehledu.

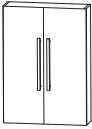
CONCEPT LINE modern classic - seznam modelů

CONCEPT LINE doplňkové skříňky a příslušenství naleznete v samostatné kapitole

Ceny bez DPH v €



Údaj o hloubce odpovídá hloubce korpusu		Hloubka v mm	Šířka v mm	Výška v mm	Číslo výrobku	Doraz	Příplatek za vyso- ce lesklý korpus
Nástavbové skříňky / police							
	Horní skříňka 2 otočná dvířka 2 skleněné police	150	600	800	O G A 5 1 6 0 0 1		264 27
	Police 3 police v barvě korpusu						
	Šířka 150 mm	150	150	800	R G 5 1 1 5 0 1		85 27
	šířka 200 mm	150	200	800	R G 5 1 2 0 0 1		93 29
	šířka 300 mm	150	300	800	R G 5 1 3 0 0 1		109 32
	šířka 400 mm	150	400	800	R G 5 1 4 0 0 1		125 35
	šířka 500 mm	150	500	800	R G 5 1 5 0 0 1		142 37
	Šířka 600 mm	150	600	800	R G 5 1 6 0 0 1		158 40
	variabilní hloubka a šířka	150-300	150-600	800	R V 5 1 V 0 1		184 40
STONEPLUS umyvadla Standard							
	STONEPLUS - myvadlo Bílá barva Včetně odtokového a přepadového systému CLOU s bílou krytkou	495	712	20	W M S 2 1 0 7 6 1		347
Standardní rozměr	Volitelné příslušenství Příplatek za umyvadlo bez výřezů pro baterie / 3 otvory (podle náčrtku)*						120
	STONEPLUS - myvadlo Bílá barva Včetně odtokového a přepadového systému CLOU s bílou krytkou	495	1012	20	W M S 2 1 1 L 6 1		382
Odkládací plocha vlevo Standardní rozměr	Volitelné příslušenství Příplatek za umyvadlo bez výřezů pro baterie / 3 otvory (podle náčrtku)*						120
	STONEPLUS - myvadlo Bílá barva Včetně odtokového a přepadového systému CLOU s bílou krytkou	495	1012	20	W M S 2 1 1 R 6 1		382
Odkládací plocha vpravo Standardní rozměr	Volitelné příslušenství Příplatek za umyvadlo bez výřezů pro baterie / 3 otvory (podle náčrtku)*						120
	STONEPLUS - myvadlo Bílá barva Včetně odtokového a přepadového systému CLOU s bílou krytkou	495	1312	20	W M S 2 1 3 M 6 1		417
Standardní rozměr	Volitelné příslušenství Příplatek za umyvadlo bez výřezů pro baterie / 3 otvory (podle náčrtku)*						120

Dodací lhůta je 8 týdnů. Cena je za umyvadlo, umyvadlo bez otvoru pro baterii nelze kombinovat s Clou systémem. Nezapomeňte zkontrolovat správnost a úplnost potvrzení objednávky.

CONCEPT LINE modern classic - seznam modelů

CONCEPT LINE doplňkové skříňky a příslušenství naleznete v samostatné kapitole

Ceny bez DPH v €

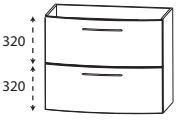



Údaj o hloubce odpovídá hloubce korpusu	Hloubka v mm	Šířka v mm	Výška v mm	Číslo výrobku	Doraz	Příplatek za vysoce lesklý korpus
STONEPLUS umyvadla Standard						
 STONEPLUS dvojitě myvadlo Bílá barva Včetně 2 odtokových a přeřadových systémů CLOU s bílou krytkou	495	1712	20	WMS 2 1 7 D 6 1	521	
Standardní rozměr	Volitelné příslušenství Příplatek za umyvadlo bez výřezů pro baterie / 3 otvory (podle náčrtku)*					120
STONEPLUS umyvadla pro plánování						
 STONEPLUS – variabilní umyvadlo Bílá barva Včetně odtokového a přeřadového systému CLOU s bílou krytkou						
pro plánování	Možná celková délka umyvadla činí 2 712 mm: až do prodloužení 1 000 mm vlevo základní těleso 712 mm až do prodloužení 1 000 mm vpravo					
	Základní prvek umyvadla 712 mm	495	712	20	WMS 2 1 0 V 6 1	433
	Prodloužení vlevo	470	1-1000	20	WMS 2 1 V L 6 1	454
	Prodloužení vpravo cena za metr	470	1-1000	20	WMS 2 1 V R 6 1	454
	Volitelné příslušenství: Příplatek za umyvadlo bez výřezů pro baterie / 3 otvory (podle náčrtku)*					120
Spodní skříňky Výška: 640 mm						
 Skříňka pod umyvadlo 1 kovový výsuv s tlumeným dovíráním a výřezem pro sifon 1 kovový výsuv s tlumeným dovíráním včetně relingu Boční hloubka korpusu = 400 mm	468	700	640	WUA 4 5 7 0 5 M	748	32
	Volitelné příslušenství Elektrická zásuvka Prostorově úsporná protizápachová zátka odtoku, 40 mm Prostorově úsporná protizápachová zátka odtoku, 32 mm				P Z 1 0 9 5 P Z 1 3 6 7 P Z 1 4 2 3	85 19 27

Dodací lhůta je 8 týdnů. Cena je za umyvadlo, umyvadlo bez otvoru pro baterii nelze kombinovat s Clou systémem. Nezapomeňte zkontrolovat správnost a úplnost potvrzení objednávky.

CONCEPT LINE modern classic - seznam modelů

CONCEPT LINE doplňkové skříňky a příslušenství naleznete v samostatné kapitole

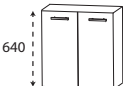
Ceny bez DPH v €





Údaj o hloubce odpovídá hloubce korpusu		Hloubka v mm	Šířka v mm	Výška v mm	Číslo výrobku			Doraz	Příplatek za vyso- ce lesklý korpus	
Spodní skříňky, výška: 640 mm										
	Police pro prodloužení umyvadla v barvě korpusu 2 pevné police									
	Šířka 150 mm	400	150	640	R T	4 1 1 5 0 1		107	29	
	šířka 200 mm	400	200	640	R T	4 1 2 0 0 1		117	32	
	šířka 300 mm	400	300	640	R T	4 1 3 0 0 1		136	35	
	šířka 400 mm	400	400	640	R T	4 1 4 0 0 1		155	37	
	šířka 500 mm	400	500	640	R T	4 1 5 0 0 1		176	40	
	Šířka 600 mm	400	600	640	R T	4 1 6 0 0 1		198	43	
	variabilní hloubka a šířka	150-300 301-470	150-600 150-600	640 640	R V R V	4 1 V 0 1 4 1 V T 1		158 184	35 43	
	Spodní skříňka pro umyvadlo 1 otočná dvířka 1 skleněná police	400 400	300 400	640 640	U T A U T A	4 1 3 4 0 1 4 1 4 4 0 1	L/R L/R	160 182	32 32	
		Spodní skříňka pro umyvadlo 2 otočná dvířka 1 skleněná police	400	600	640	U T A	4 2 6 4 0 1		272	32
		Spodní skříňka pro umyvadlo 2 kovový výsuvy s tlumeným dovíráním	400 400 400	300 400 600	640 640 640	U T A U T A U T A	4 2 3 4 0 2 4 2 4 4 0 2 4 2 6 4 0 2		350 401 475	32 32 32
		Spodní skříňky, výška: 480 mm								
		Skříňka pod umyvadlo 1 kovový výsuv s tlumeným dovíráním a výřezem pro sifon 1 kovový výsuv s tlumeným dovíráním včetně relingu Boční hloubka korpusu = 400 mm	468	700	480	W U A	3 5 7 0 5 M		710	27
Volitelné příslušenství										
Elektrická zásuvka					P Z	1 0 9 5		85		
Prostorově úsporná protizápachová zátka odtoku, 40 mm					P Z	1 3 6 7		19		
Prostorově úsporná protizápachová zátka odtoku, 32 mm					P Z	1 4 2 3		27		

Podrobné informace o příslušenství k výrobkům naleznete v samostatném přehledu.

CONCEPT LINE modern classic - seznam modelů

CONCEPT LINE doplňkové skříňky a příslušenství naleznete v samostatné kapitole

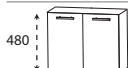

Ceny bez DPH v €

Údaj o hloubce odpovídá hloubce korpusu		Hloubka v mm	Šířka v mm	Výška v mm	Číslo výrobku			Doraz	Příplatek za vyso- ce lesklý korpus	
Spodní skříňky, výška: 480 mm										
	Police pro prodloužení umyvadla v barvě korpusu 1 pevná police									
	Šířka 150 mm	400	150	480	R T	3 1 1 5 0 1		93	27	
	šířka 200 mm	400	200	480	R T	3 1 2 0 0 1		101	29	
	šířka 300 mm	400	300	480	R T	3 1 3 0 0 1		117	32	
	šířka 400 mm	400	400	480	R T	3 1 4 0 0 1		134	35	
	šířka 500 mm	400	500	480	R T	3 1 5 0 0 1		150	37	
	Šířka 600 mm	400	600	480	R T	3 1 6 0 0 1		166	40	
	variabilní hloubka a šířka	150-300 301-470	150-600 150-600	480 480	R V R V	3 1 V 0 1 3 1 V T 1		131 152	29 37	
	Spodní skříňka pro umyvadlo 1 otočná dvířka 1 skleněná police	400 400	300 400	480 480	U T A	3 1 3 4 0 1 3 1 4 4 0 1	L/R L/R	144 160	27 27	
		Spodní skříňka pro umyvadlo 2 otočná dvířka 1 skleněná police	400	600	480	U T A	3 2 6 4 0 1		240	27
		Spodní skříňka pro umyvadlo 1 zásuvka s tlumeným dovíráním	400	300	480	U T A	3 2 3 4 0 2		334	27
		1 zásuvka s tlumeným dovíráním	400	400	480	U T A	3 2 4 4 0 2		379	27
	1 kovový výsuv s tlumeným dovíráním	400	600	480	U T A	3 2 6 4 0 2		443	27	

Podrobné informace o příslušenství k výrobkům naleznete v samostatném přehledu.

CONCEPT LINE modern classic – příklady plánování

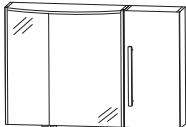
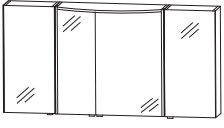
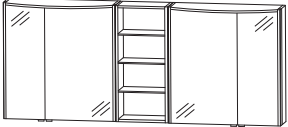
Ceny bez DPH v €

MOS-0110-1			
1	Zrcadlová skříňka	S 2 A 5 2 7 A L D	
1	Přídavná skříňka upevnění vlevo	O G A 5 1 3 0 0 1	158
1	STONEPLUS umyvadlo, 1000 mm	W M S 2 1 1 R 6 1	382
1	Skříňka pod umyvadlo	W U A 3 5 7 0 5 M	710
1	Skříňka pod umyvadlo	U T A 3 2 3 4 0 2	334
Součet			2609
Příplatek za vysoce lesklý korpus			108
			Šířka 1000 mm
MOS-0113-1			
1	Zrcadlová skříňka	S 2 A 5 2 7 A L D	
2	Přídavná skříňky se zrcadlem	S 2 A 5 1 3 0 D	502
1	STONEPLUS umyvadlo, 1300 mm	W M S 2 1 3 M 6 1	417
1	Skříňka pod umyvadlo	W U A 3 5 7 0 5 M	710
2	Skříňka pod umyvadlo	U T A 3 2 3 4 0 2	668
Součet			3322
Příplatek za vysoce lesklý korpus			162
			Šířka 1300 mm
MOS-0117-1			
1	Zrcadlová skříňka	S 2 A 5 2 7 A R D	
1	Zrcadlová skříňka	S 2 A 5 2 7 A L D	1025
1	Police	R G 5 1 3 0 0 1	109
1	STONEPLUS umyvadlo, 1700 mm	W M S 2 1 7 D 6 1	521
2	Skříňky pod umyvadlo	W U A 3 5 7 0 5 M	1420
1	Spodní skříňka upevnění vlevo	U T A 3 1 3 4 0 1	144
Součet			4244
Příplatek za vysoce lesklý korpus			167
			Šířka 1700 mm
MOS-0116-1			
1	Zrcadlová skříňka	S 2 A 5 2 7 A L D	
1	Přídavná skříňka se zrcadlem upevnění vlevo	S 2 A 5 1 3 0 D	251
1	Police	R G 5 1 2 0 0 1	93
1	Přídavná skříňka se zrcadlem upevnění vpravo	S 2 A 5 1 4 0 D	272
1	STONEPLUS-WT základní rozměr 712 mm	W M S 2 1 0 V 6 1	433
1	Prodloužení 600 mm vlevo	W M S 2 1 V L 6 1	272
1	Prodloužení 300 mm vpravo	W M S 2 1 V R 6 1	136
1	Skříňka pod umyvadlo	W U A 3 5 7 0 5 M	710
1	Skříňka pod umyvadlo	U T A 3 2 3 4 0 2	334
1	Police pro umyvadlo	R T 3 1 2 0 0 1	101
1	Skříňka pod umyvadlo	U T A 3 2 4 4 0 2	379
Součet			4006
Příplatek za vysoce lesklý korpus			220
			Šířka 1600 mm

Podrobné informace o prostorově úsporných protizápachových zátkách odtoku naleznete v samostatném přehledu příslušenství.

CONCEPT LINE modern classic - rozměrové náčrty

Elektrické přípojky pro zrcadlové skříňky

WMS 2107 61

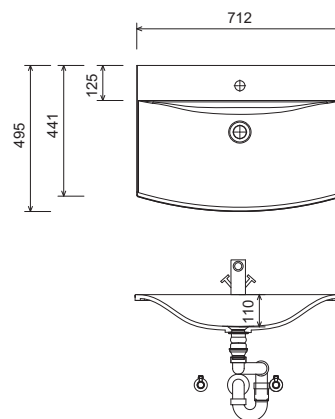
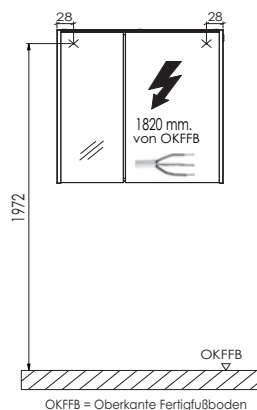

WMS 211L

WMS 211R

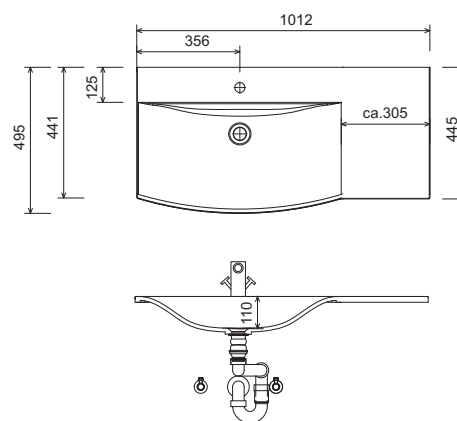
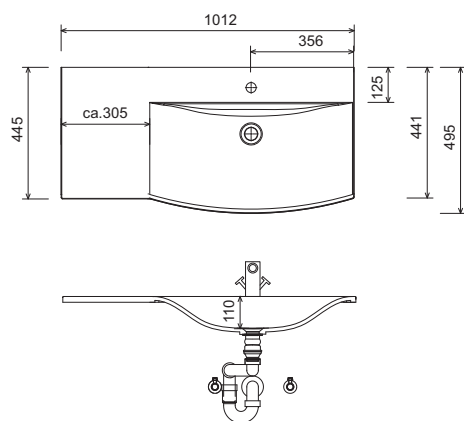

WMS 213M

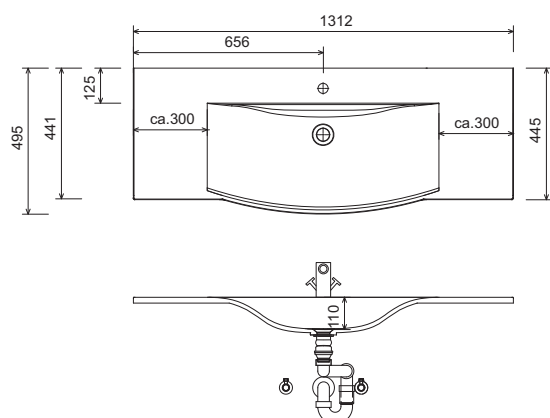

Legenda

- B= šířka skříňky pod umyvadlo
- A= horní hrana umyvadla
- Y= horní hrana spodní skříňky
- X= poloha připojení odpadní vody

Umyvadla bez upevňovacích konzol jsou pomocí silikonu upevněna na stěnu a boky nábytku!

STONEPLUS:

Teplota užitkové vody nesmí překročit 55 °C. Barvy na vlasy musí být při kontaktu s povrchem během několika vteřin odstraněny, aby nedošlo ke tvoření skvrn.

Tolerance:

Rozměrové tolerance (+/-5 mm) a tolerance nerovnosti (DIN 18202) podléhají obvyklým specifickým tolerancím pro stavební materiály podle DIN 18202.

CONCEPT LINE modern classic - rozměrové náčrty

WMS 217D

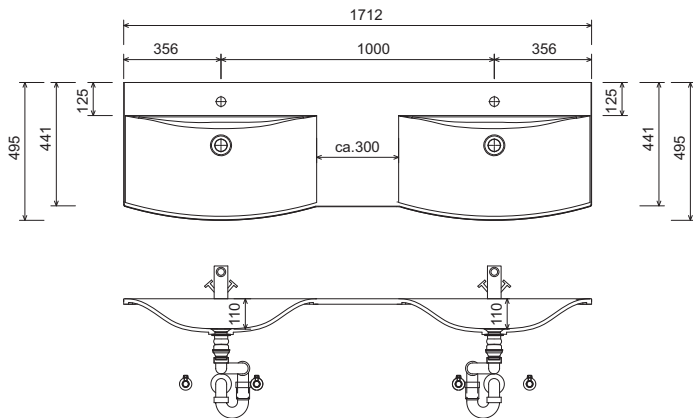

INSTALAČNÍ PŘÍKLADY

Umyvadlo

WMS 2107 61

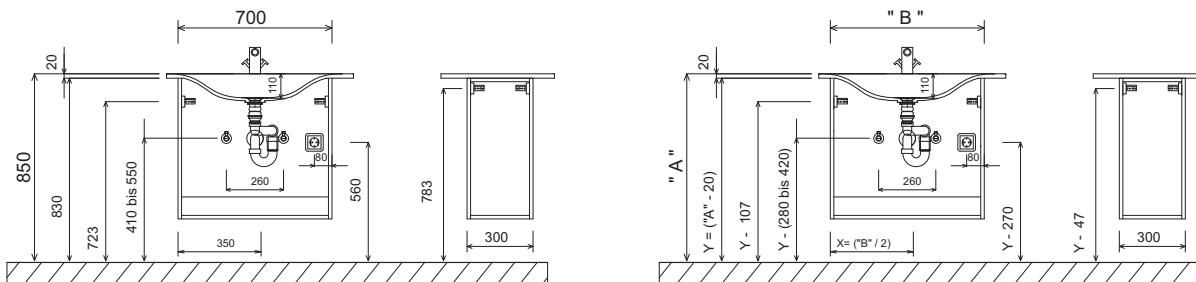

Dvojité umyvadlo

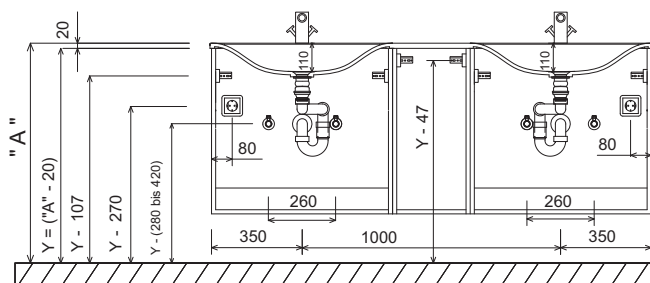

Umyvadla bez upevňovacích konzol jsou pomocí silikonu upevněna na stěnu a boky nábytku!

STONEPLUS:

Teplota užitkové vody nesmí překročit 55 °C. Barvy na vlasy musí být při kontaktu s povrchem během několika vteřin odstraněny, aby nedošlo ke tvoření skvrn.

Tolerance:

Rozměrové tolerance (+/-5 mm) a tolerance nerovnosti (DIN 18202) podléhají obvyklým specifickým tolerancím pro stavební materiály podle DIN 18202.

Mo.10

Legenda

B= šířka skříňky pod umyvadlo

A= horní hrana umyvadla

Y= horní hrana spodní skříňky

X= poloha připojení odpadní vody



Barvy čela

F Přední fóliová část

M Přední strana potažená melaminovou pryskyřicí s hranou ABS

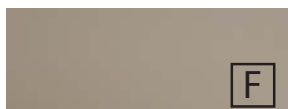

Č. 764 šedý kámen matný



Č. 777 Cosmos šedá mat



Č. 793 Protěž matná



Č. 891 šedý křemen matný



Č. 893 titan šedý matný



Č. 686 Antracit vysoký lesk



Č. 722 polární bílá, vysoký lesk



Č. 679 Betonová optika



Č. 755 Hacienda černá



Č. 769 Hacienda šedá



Č. 670 Dub Halifax



Č. 680 Dub Charleston



Č. 750 Dub Cardiff



Č. 785 Dub přírodní imitace



Č. 786 Dub lanýžový



Č. 794 Dub písek

Dekory korpusu

* Vysoce lesklý korpus za příplatek



Č. 164
šedý kámen
matný



Č. 177
Cosmos šedá
mat

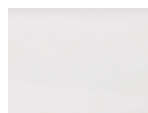

Č. 111
bílá matná



Č. 191
šedý křemen
matný



Č. 193
titan šedý
matný



*Č. 121
Antracit vysoký
lesk

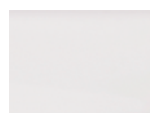

*Č. 161
Bílá, vysoký
lesk



Č. 179
Betonová optika



Č. 155
Hacienda černá

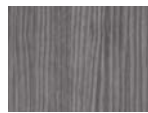

Č. 169
Hacienda šedá



Č. 170
Dub Halifax



Č. 180
Dub Charleston



Č. 150
Dub Cardiff



Č. 185
Dub přírodní
imitace



Č. 186
Dub lanýžový



Č. 194
Dub písek

Barvy umyvadel

STONEPLUS umyvadla



Č. 61 Shape
bílá



Č. 61 Straight
bílá



Č. 82
Optiwhite bílá



Č. 92
Optiwhite bílá mat



Č. 98
černý mat



Varianty úchytek

Standardní úchyt



Č. 540
tyčový úchyt, chrom /
matný chrom

Volitelná úchytky



Č. 529
lištový úchyt, lesklý
chrom



Č. 538
lištový úchyt alu mat



Č. 539
lištový úchyt, černá matná



Zvýrazněné barvy posuvné police



Č. 501
Bílá mat



Č. 547 - černá matná,
lakovaná



Prémiová technika výsuvu a dovírání

Prémiový výsuv s tlumeným dovíráním

Dvířka s integrovaným systémem
tlumeného dovírání

CONCEPT LINE Reflex - návod k objednání

Formulář objednávky získáte u vašeho servisního týmu Laguna nebo na adrese www.laguna-badwelten.de po přihlášení jako obchodník.

STONEPLUS - umyvadlo „Shape“

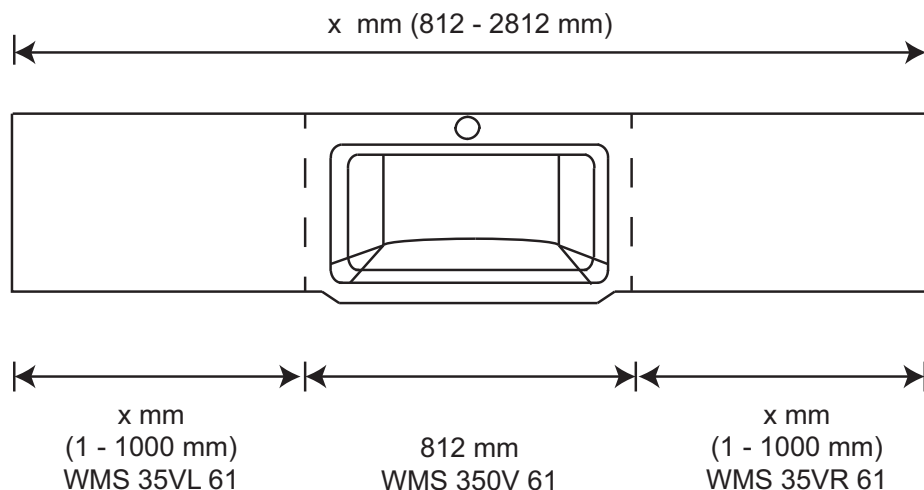

STONEPLUS dvojité umyvadlo „Shape“

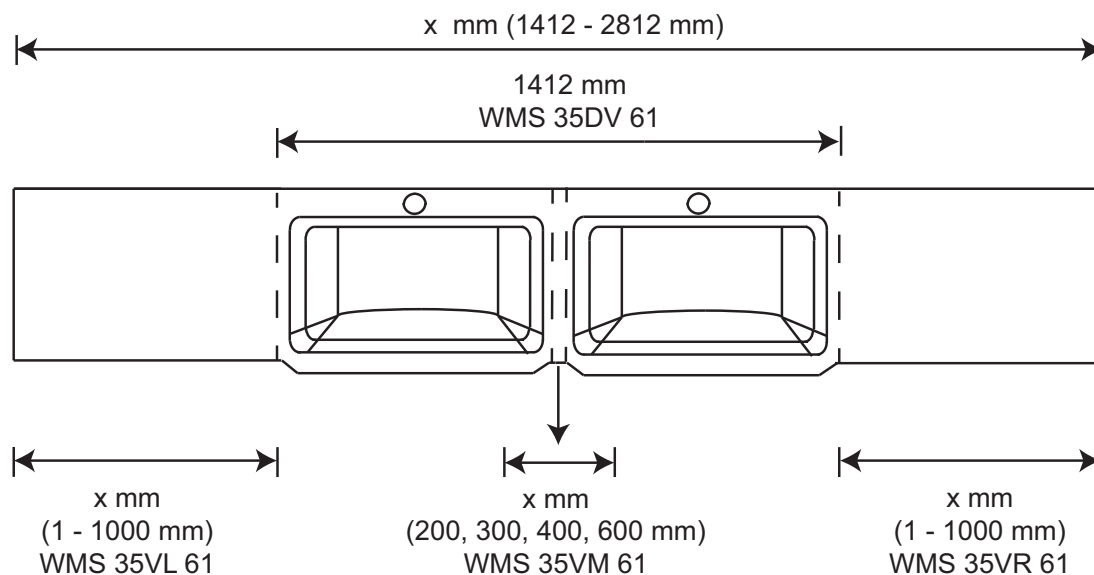

CONCEPT LINE Reflex - návod k objednání

Formulář objednávky získáte u vašeho servisního týmu Laguna nebo na adrese www.laguna-badwelten.de po přihlášení jako obchodník.

STONEPLUS - umyvadlo „Straight“

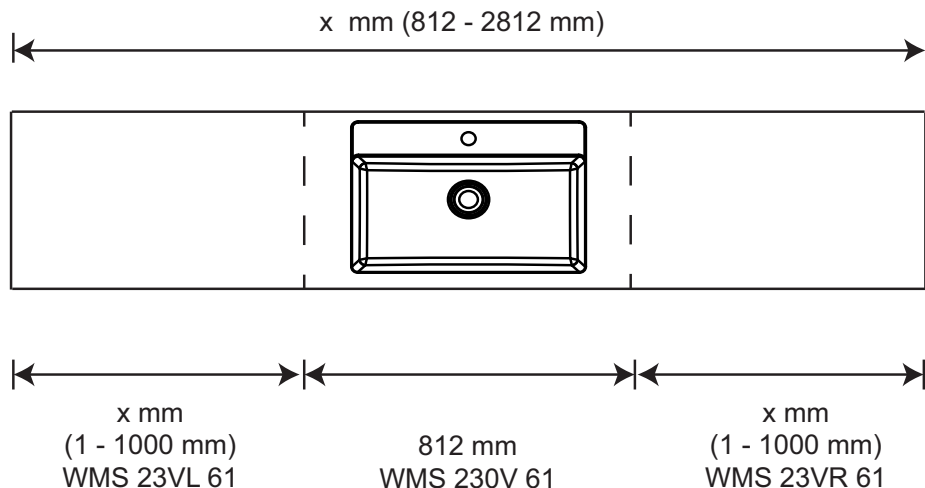

STONEPLUS dvojité umyvadlo „Straight“

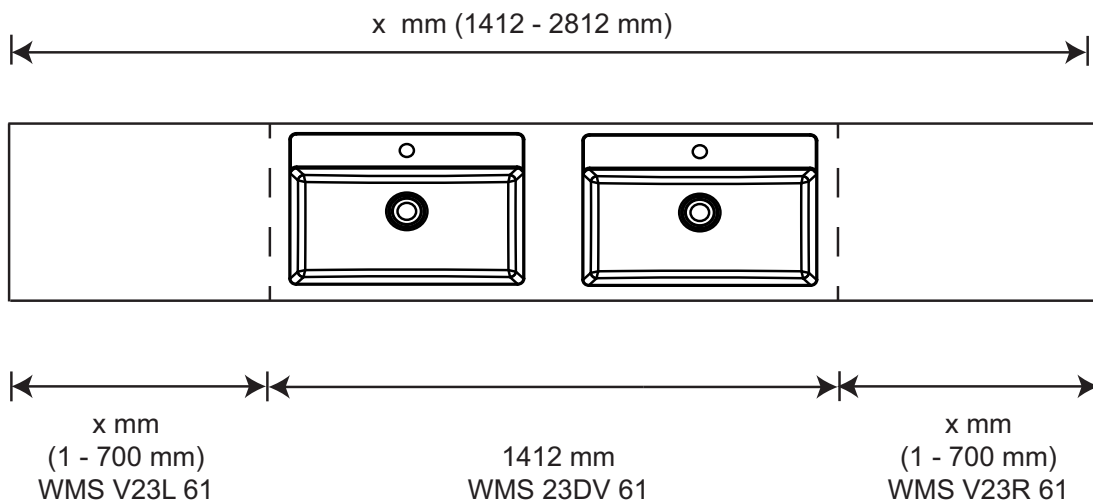

CONCEPT LINE Reflex - návod k objednání

Formulář objednávky získáte u vašeho servisního týmu Laguna nebo na adrese www.laguna-badwelten.de po přihlášení jako obchodníka.

Skleněné - umyvadlo „Straight“

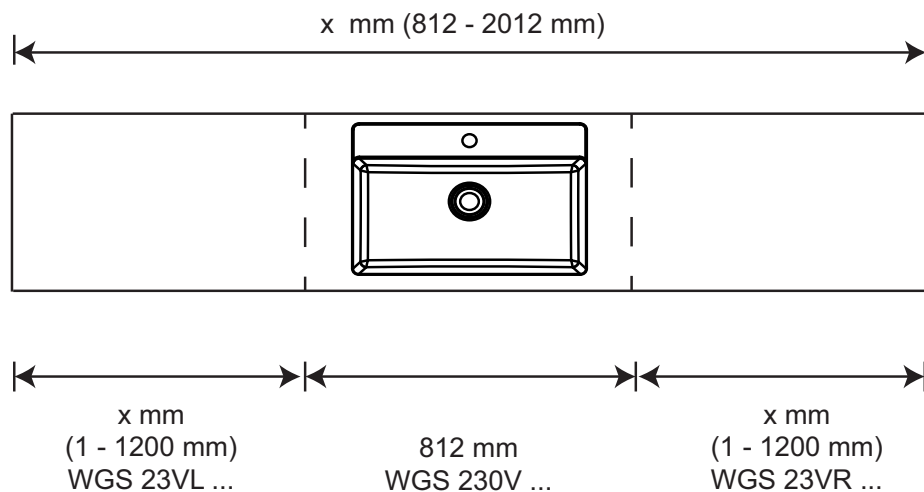





CONCEPT LINE Re lex - seznam modelů

CONCEPT LINE doplňkové skříňky a příslušenství naleznete v samostatné kapitole

Ceny bez DPH v €

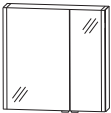
Údaj o hloubce odpovídá hloubce korpusu

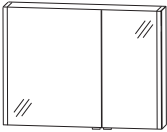
Zrcadlové skříňky



	Hloubka v mm	Šířka v mm	Výška v mm	Číslo výrobku	Doraz	Příplatek za vyso- ce lesklý korpus
  <p>Obr.= vlevo</p>						
<p>Zrcadlová skříňka 2 dvojitě zrcadlové dveře, 2 skleněné police 1 vypínač / zásuvka 2 LED osvětlovací profily 2 X 12,4 W / konvertor 60 W 2 x 1017 lumenů / 2700 - 6500 Kelvin 1 senzor pro ovládání teplého a studeného světla se 3 úrovněmi stmívání Tento výrobek obsahuje světelný zdroj energetické třídy: F</p>						
<p>Šířka 600 mm Velká dvířka vlevo L: 374 mm P: 188 mm</p>	150	600	800	S 2 A 5 4 6 L 0 5	716	27
<p>Šířka 600 mm Velká dvířka vpravo P: 374 mm L: 188 mm</p>	150	600	800	S 2 A 5 4 6 R 0 5	716	27
<p>Šířka 700 mm Velká dvířka vlevo L: 374 mm P: 288 mm</p>	150	700	800	S 2 A 5 4 7 L 0 5	742	27
<p>Šířka 700 mm Velká dvířka vpravo P: 374 mm L: 288 mm</p>	150	700	800	S 2 A 5 4 7 R 0 5	742	27
<p>Šířka 800 mm Velká dvířka vlevo L: 480 mm P: 280 mm</p>	150	800	800	S 2 A 5 4 8 L 0 5	788	27
<p>Šířka 800 mm Velká dvířka vpravo P: 480 mm L: 280 mm</p>	150	800	800	S 2 A 5 4 8 R 0 5	788	27
<p>Šířka 900 mm Velká dvířka vlevo L: 580 mm P: 280 mm</p>	150	900	800	S 2 A 5 4 9 L 0 5	812	27
<p>Šířka 900 mm Velká dvířka vpravo P: 580 mm L: 280 mm</p>	150	900	800	S 2 A 5 4 9 R 0 5	812	27
  <p>Obr.= vlevo</p>						
<p>Zrcadlová skříňka 2 dvířka s oboustranným zrcadlem 1 středová stěna, 4 skleněné police 1 vypínač / zásuvka 2 LED osvětlovací profily 2 X 12,4 W / konvertor 60 W 2 x 1017 lumenů / 2700 - 6500 Kelvin 1 senzor pro ovládání teplého a studeného světla se 3 úrovněmi stmívání Šířky dvířek: 580 mm / 380 mm Tento výrobek obsahuje světelný zdroj energetické třídy: F</p>						
<p>Šířka 1000 mm Velká dvířka vlevo L: 580 mm P: 380 mm</p>	150	1000	800	S 2 A 5 4 1 L 0 5	846	27
<p>Šířka 1000 mm Velká dvířka vpravo P: 580 mm L: 380 mm</p>	150	1000	800	S 2 A 5 4 1 R 0 5	846	27
<p>Šířka 1200 mm L: 580 mm P: 580 mm pro řešení s dvojitým umyvadlem</p>	150	1200	800	S 2 A 5 4 1 2 0 5	916	27

Podrobné informace o příslušenství k výrobkům naleznete v samostatném přehledu.

CONCEPT LINE Re lex - seznam modelů

CONCEPT LINE doplňkové skříňky a příslušenství naleznete v samostatné kapitole

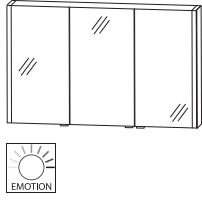
Ceny bez DPH v €

Údaj o hloubce odpovídá hloubce korpusu	Hloubka v mm	Šířka v mm	Výška v mm	Číslo výrobku	Doraz	Příplatek za vysoce lesklý korpus
Zrcadlové skříňky						
 <p>Zrcadlová skříňka 3 dvířka s oboustranným zrcadlem 2 prostřední stěny 6 skleněných polic 1 vypínač / zásuvka 2 LED osvětlovací profily 2 X 12,4 W / konvertor 60 W 2 x 1017 lumenů / 2700 - 6500 Kelvin 1 senzor pro ovládání teplého a studeného světla se 3 úrovněmi stmívání Tento výrobek obsahuje světelný zdroj energetické třídy: F</p>						
Šířka 900 mm L: 280 mm Pr: 296 mm P: 280 mm	150	900	800	S 2 A 5 4 9 0 0 6	865	27
Šířka 1000 mm L: 280 mm Pr: 396 mm P: 280 mm	150	1000	800	S 2 A 5 4 1 0 0 6	900	27
Šířka 1100 mm L: 280 mm Pr: 496 mm P: 280 mm	150	1100	800	S 2 A 5 4 1 1 0 6	945	27
Šířka 1200 mm L: 374 mm Pr: 412 mm P: 374 mm	150	1200	800	S 2 A 5 4 1 2 0 6	969	27
Šířka 1300 mm L: 374 mm Pr: 512 mm P: 374 mm	150	1300	800	S 2 A 5 4 1 3 0 6	993	27
Šířka 1300 mm pro řešení s dvojitým umyvadlem L: 480 mm Pr: 296 mm P: 480 mm	150	1300	800	S 2 A 5 4 1 3 0 5	993	27
Šířka 1400 mm L: 424 mm Pr: 512 mm P: 424 mm	150	1400	800	S 2 A 5 4 1 4 0 6	1017	27
Šířka 1400 mm pro řešení s dvojitým umyvadlem L: 580 mm Pr: 196 mm P: 580 mm	150	1400	800	S 2 A 5 4 1 4 0 5	1017	27
Šířka 1500 mm pro řešení s dvojitým umyvadlem L: 580 mm Pr: 296 mm P: 580 mm	150	1500	800	S 2 A 5 4 1 5 0 5	1041	27
Šířka 1606 mm pro řešení s dvojitým umyvadlem L: 580 mm Pr: 396 mm P: 580 mm	150	1600	800	S 2 A 5 4 1 6 0 5	1065	27
příslušenství						
 <p>LED- přídatná skříňka se zrcadlem 1x dvířka s oboustranným zrcadlem 2 skleněné police 1 LED osvětlovací profily 12,4 W 1017 lumenů / 2700 - 6500 Kelvin 1 Prodlužovací kabel Tento výrobek obsahuje světelný zdroj energetické třídy: F</p>	150	300	800	S 2 A 5 4 3 L 0 6	358	27
	150	300	800	S 2 A 5 4 3 R 0 6	358	27
	150	400	800	S 2 A 5 4 4 L 0 6	379	27
	150	400	800	S 2 A 5 4 4 R 0 6	379	27
	150	500	800	S 2 A 5 4 5 L 0 6	401	27
	150	500	800	S 2 A 5 4 5 R 0 6	401	27
	150	600	800	S 2 A 5 4 6 L 0 6	467	27
	150	600	800	S 2 A 5 4 6 R 0 6	467	27

Podrobné informace o příslušenství k výrobkům naleznete v samostatném přehledu.



CONCEPT LINE Re lex - seznam modelů

CONCEPT LINE doplňkové skříňky a příslušenství naleznete v samostatné kapitole

Ceny bez DPH v €

Údaj o hloubce odpovídá hloubce korpusu

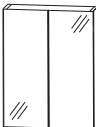
příslušenství

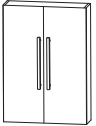
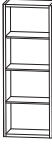



	Hloubka v mm	Šířka v mm	Výška v mm	Číslo výrobku	Doraz	Příplatek za vyso- ce lesklý korpus		
 Obr.= vlevo		Přídavná skříňka se zrcadlem 1x dvířka s oboustranným zrcadlem, 2 skleněné police		150 300 800 S 2 A 5 1 3 0 D L/R	251	27		
	150	400	800	S 2 A 5 1 4 0 D L/R	272	27		
	150	500	800	S 2 A 5 1 5 0 D L/R	294	27		
	150	600	800	S 2 A 5 2 6 0 D	401	27		
		Horní skříňka 1 otočná dvířka 2 skleněné police		150 300 800 O G A 5 1 3 0 0 1 L/R	158	27		
	150	400	800	O G A 5 1 4 0 0 1 L/R	184	27		
	150	600	800	O G A 5 1 6 0 0 1	264	27		
	Police 3 pevné police v barvě korpusu							
		Šířka 150 mm	150	150	800	R G 5 1 1 5 0 1	85	27
		šířka 200 mm	150	200	800	R G 5 1 2 0 0 1	93	29
		šířka 300 mm	150	300	800	R G 5 1 3 0 0 1	109	32
		Šířka: 400 mm	150	400	800	R G 5 1 4 0 0 1	125	35
		Šířka 500 mm	150	500	800	R G 5 1 5 0 0 1	142	37
	Šířka 600 mm	150	600	800	R G 5 1 6 0 0 1	158	40	
	variabilní hloubka a šířka	150-300	150-600	800	R V 5 1 V 0 1	184	40	

Podrobné informace o příslušenství k výrobkům naleznete v samostatném přehledu.

CONCEPT LINE Re lex - seznam modelů

CONCEPT LINE doplňkové skříňky a příslušenství naleznete v samostatné kapitole

Ceny bez DPH v €



Údaj o hloubce odpovídá hloubce korpusu		Hloubka v mm	Šířka v mm	Výška v mm	Číslo výrobku	Doraz	Příplatek za vyso- ce lesklý korpus
 STONEPLUS umyvadla „Shape“ Standardní velikost							
	 STONEPLUS - umyvadlo "Shape" Bílá barva Včetně odtokového a přepadového systému CLOU s bílou krytkou	535	812	25	WMS350861		395
Standardní rozměr	lze kombinovat s WA 1180 04, WA 2880 04, WA 3380 04, WA 4880 04 Volitelné příslušenství Příplatek za umyvadlo bez výřezů pro baterie / 3 otvory (podle náčrtku)*						120
	 STONEPLUS - umyvadlo "Shape" Bílá barva Včetně odtokového a přepadového systému CLOU s bílou krytkou	535	1012	25	WMS351061		443
Standardní rozměr	lze kombinovat s WA 1110 04, WA 2810 04, WA 331004, WA 4810 04 Volitelné příslušenství Příplatek za umyvadlo bez výřezů pro baterie / 3 otvory (podle náčrtku)*						120
	 STONEPLUS - umyvadlo "Shape" Bílá barva Včetně odtokového a přepadového systému CLOU s bílou krytkou	535	1212	25	WMS351261		491
Standardní rozměr	lze kombinovat: WA 1112 04, WA 1180 04 + 2 x RV 20V T1, WA 1190 04 + 2 x RV 20V T1 WA 2812 04, WA 2880 04 + 2 x RV 21V T1/T2, WA 2890 04 + 2 x RV 21V T1/T2, WA 3312 04, WA 3380 04 + 2 x RV 31V T1, WA 3390 04 + 2 x RV 31V T1/ RG 3015 x1 WA 4812 04, WA 4880 04 + 2 x RV 42V T1, WA 4890 04 + 2 x RV 42V T1/ RG 4015 x1 Volitelné příslušenství Příplatek za umyvadlo bez výřezů pro baterie / 3 otvory (podle náčrtku)*						120
	 STONEPLUS - dvojumyvadlo "Shape" Bílá barva Včetně 2 odtokových a přepadových systémů CLOU s bílou krytkou	535	1712	25	WMS352D61		822
Standardní rozměr	lze kombinovat s : 2x WUA 1170 04 + šířky 300 mm & výšky 240 mm , 2x WUA 2870 04 + šířky 300 mm & výšky 320 mm, 2x WUA 3370 04 + šířky 300 mm & výšky 480 mm, 2x WUA 4870 04 + šířky 300 mm& výšky 560 mm Volitelné příslušenství Příplatek za umyvadlo bez výřezů pro baterie / 3 otvory (podle náčrtku)*						120

Dodací lhůta je 8 týdnů. Cena je za umyvadlo, umyvadlo bez otvoru pro baterii nelze kombinovat s Clou systémem. Nezapomeňte zkontrolovat správnost a úplnost potvrzení objednávky

CONCEPT LINE Re lex - seznam modelů

CONCEPT LINE doplňkové skříňky a příslušenství naleznete v samostatné kapitole

Ceny bez DPH v €



Údaj o hloubce odpovídá hloubce korpusu	Hloubka v mm	Šířka v mm	Výška v mm	Číslo výrobku	Doraz	Příplatek za vyso- ce lesklý korpus						
<p>STONEPLUS umyvadla „Shape“ pro plánování</p>												
 <p>STONEPLUS - variabilní umyvadlo "Shape" Bílá barva Včetně odtokového a přepadového systému CLOU s bílou krytkou</p> <p>pro plánování</p> <p>Možná celková délka umyvadla činí 2812 mm: až do prodloužení 1 000 mm vlevo základní těleso 812 mm až do prodloužení 1 000 mm vpravo viz podklady pro objednání na str. Re.3</p> <p>Základní prvek myvadla 812 mm</p> <p>Prodloužení vlevo</p> <p>Prodloužení vpravo</p> <p>Cena prodloužení za běžný metr</p> <p>Volitelné příslušenství: Příplatek za umyvadlo bez výřezů pro baterie / 3 otvory (podle náčrtku)*</p>												
	535	812	25	WMS 3 5 0 V 6 1		507						
	510	1-1000	25	WMS 3 5 V L 6 1		401						
	510	1-1000	25	WMS 3 5 V R 6 1		401						
						120						
<p> STONEPLUS dvojité umyvadlo „Shape“ Bílá barva Včetně 2 odtokových a přepadových systémů CLOU s bílou krytkou</p> <p>pro plánování</p> <p>Možná celková délka umyvadla činí 2812 mm: 1412 mm Základní prvek umyvadla až do prodloužení 1 000 mm vlevo</p> <p>až do prodloužení 1 000 mm vlevo</p> <p>až do prodloužení 1 000 mm vlevo</p> <p>viz.podklady pro objednání na str. Re.3</p> <p>Základní prvek umyvadla 1412 mm (2 x 706 mm)</p> <p>Prodloužení ve středu můstku Možnost prodloužení pouze do 100 mm - výřez možný (200 mm, 300 mm, 400 mm, 600 mm)</p> <p>Prodloužení vlevo</p> <p>Prodloužení vpravo</p> <p>Cena prodloužení za běžný metr</p> <p>Volitelné příslušenství: Příplatek za umyvadlo bez výřezů pro baterie / 3 otvory (podle náčrtku)*</p>												
	535	1412	25	WMS 3 5 D V 6 1		1255						
	510	200-600	25	WMS 3 5 V M 6 1		401						
	510	1-1000	25	WMS 3 5 V L 6 1		401						
	510	1-1000	25	WMS 3 5 V R 6 1		401						
						120						

Dodací lhůta je 8 týdnů. Cena je za umyvadlo, umyvadlo bez otvoru pro baterii nelze kombinovat s Clou systémem. Nezapomeňte zkontrolovat správnost a úplnost potvrzení objednávky.

CONCEPT LINE Re lex - seznam modelů

CONCEPT LINE doplňkové skříňky a příslušenství naleznete v samostatné kapitole

Ceny bez DPH v €



Údaj o hloubce odpovídá hloubce korpusu	Hloubka v mm	Šířka v mm	Výška v mm	Číslo výrobku	Doraz	Příplatek za vyso- ce lesklý korpus
<p>STONEPLUS umyvadla „Straight“ pro plánování</p>						
 <p>STONEPLUS - variabilní umyvadlo "Straight" Bílá barva Včetně odtokového a přepadového systému CLOU s bílou krytkou</p> <p>pro plánování</p> <p>Možná celková délka umyvadla činí 2812 mm: až do prodloužení 1 000 mm vlevo základní těleso 812 mm až do prodloužení 1 000 mm vpravo viz podklady pro objednání na str. Re.4</p>						
Základní prvek myvadla 812 mm	500	812	20	WMS 2 3 0 V 6 1		534
Prodloužení vlevo	500	1-1000	20	WMS 2 3 V L 6 1		401
Prodloužení vpravo	500	1-1000	20	WMS 2 3 V R 6 1		401
Cena prodloužení za běžný metr						
Volitelné příslušenství: Příplatek za umyvadlo bez výřezů pro baterie / 3 otvory (podle náčrtku)*						120
 <p>STONEPLUS - variabilní umyvadlo "Straight" Bílá barva Včetně odtokového a přepadového systému CLOU s bílou krytkou</p> <p>pro plánování</p> <p>Možná celková délka umyvadla činí 2812 mm: Základní prvek umyvadla 1412 mm (2 x 706 mm) Prodloužení vlevo od 1 - 700 mm Prodloužení vpravo od 1 - 700 mm viz podklady pro objednání na str. Re.4</p>						
Základní prvek myvadla 1412 mm (2 x 706 mm)	500	1412	20	WMS 2 3 D V 6 1		1041
Prodloužení vlevo	500	1-700	20	WMS V 2 3 L 6 1		401
Prodloužení vpravo	500	1-700	20	WMS V 2 3 R 6 1		401
Cena prodloužení za běžný metr						
Volitelné příslušenství: Příplatek za umyvadlo bez výřezů pro baterie / 3 otvory (podle náčrtku)*						120

Dodací lhůta je 8 týdnů. Cena je za umyvadlo, umyvadlo bez otvoru pro baterii nelze kombinovat s Clou systémem. Nezapomeňte zkontrolovat správnost a úplnost potvrzení objednávky.

CONCEPT LINE Reflex - seznam modelů

CONCEPT LINE doplňkové skříňky a příslušenství naleznete v samostatné kapitole

Ceny bez DPH v €

Údaj o hloubce odpovídá hloubce korpusu		Hloubka v mm	Šířka v mm	Výška v mm	Číslo výrobku	Doraz	Příplatek za vysoce lesklý korpus
<h3>Skleněná nábytková umyvadla „Straight“ pro plánování</h3>							
  pro plánování		<p>Skleněné variabilní umyvadlo "Straight" Včetně odtokového a přepadového systému CLOU s krycí zátkou sklo</p> <p>Možná celková délka umyvadla činí 2012 mm: až do prodloužení 1200 mm vlevo základní těleso 812 mm až do prodloužení 1200 mm vpravo viz podklady pro objednání na str. Re.5</p> <p>Barevný odstín optiwhite</p> <p>Základní prvek myvadla 812 mm 500 812 12 WGS 2 3 0 V 8 2 753</p> <p>Prodloužení vlevo 500 1-1200 12 WGS 2 3 V L 8 2 534</p> <p>Prodloužení vpravo 500 1-1200 12 WGS 2 3 V R 8 2 534</p> <p>Barevný odstín optiwhite matná</p> <p>Základní prvek myvadla 812 mm 500 812 12 WGS 2 3 0 V 9 2 814</p> <p>Prodloužení vlevo 500 1-1200 12 WGS 2 3 V L 9 2 587</p> <p>Prodloužení vpravo 500 1-1200 12 WGS 2 3 V R 9 2 587</p> <p>Barevný odstín černá matná</p> <p>Základní prvek myvadla 812 mm 500 812 12 WGS 2 3 0 V 9 8 854</p> <p>Prodloužení vlevo 500 1-1200 12 WGS 2 3 V L 9 8 614</p> <p>Prodloužení vpravo 500 1-1200 12 WGS 2 3 V R 9 8 614</p> <p>Cena prodloužení za běžný metr</p> <p>Volitelné příslušenství: Příplatek za umyvadlo bez výřezů pro baterie / 3 otvory (podle náčrtku)* 120</p>					
<h3>Spodní skříňky Výška: 240 mm</h3>							
		<p>Skříňka pod umyvadlo 1 kovový výsuv s tlumeným dovíráním a výřezem pro sifon uprostřed</p> <p>Šířka 700 mm 470 700 240 WUA 1 1 7 0 0 4 342 16</p> <p>Šířka 800 mm 470 800 240 WUA 1 1 8 0 0 4 355 16</p> <p>šířka 900 mm 470 900 240 WUA 1 1 9 0 0 4 368 16</p> <p>Šířka 1000 mm 470 1000 240 WUA 1 1 1 0 0 4 382 16</p> <p>šířka 1200 mm 470 1200 240 WUA 1 1 1 2 0 4 409 16</p> <p>šířka 1400 mm 470 1400 240 WUA 1 1 1 4 0 4 435 16</p> <p>šířka 1400 mm 470 1400 240 WUA 1 1 1 4 D 4 467 16 pro řešení s dvojitým umyvadlem Výřez na sifon vlevo, vpravo</p> <p>Volitelné příslušenství: Designová instalační souprava, chrom: Příplatek za výřez sifonu na jiném místě / bez výřezu**</p>					
					P Z 1 3 8 9 1 E	150 80	

Dodací lhůta je 8 týdnů. Cena je za umyvadlo, umyvadlo bez otvoru pro baterii nelze kombinovat s Clou systémem. Nezapomeňte zkontrolovat správnost a úplnost potvrzení objednávky.



**Cena je za jednotku umyvadla. Máte-li odsazený výřez sifonu, zašlete také náčrt.

Ujistěte se, že je potvrzení objednávky správné a úplné.

CONCEPT LINE Reflex - seznam modelů

CONCEPT LINE doplňkové skříňky a příslušenství naleznete v samostatné kapitole

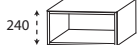
Ceny bez DPH v €

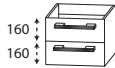
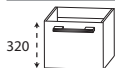

Údaj o hloubce odpovídá hloubce korpusu		Hloubka v mm	Šířka v mm	Výška v mm	Číslo výrobku	Doraz	Příplatek za vyso- ce lesklý korpus
Spodní skříňky Výška: 240 mm							
	Spodní skříňka pro umyvadlo 1 kovový výsuv s tlumeným dovíráním						
	Šířka 300 mm	470	300	240	U T A 1 1 3 0 P 4	219	16
	Šířka: 400 mm	470	400	240	U T A 1 1 4 0 P 4	230	16
	Šířka 500 mm	470	500	240	U T A 1 1 5 0 P 4	251	16
	Šířka 600 mm	470	600	240	U T A 1 1 6 0 P 4	272	16
	Police v barvě korpusu variabilní hloubka a šířka	301-470	150-600	240	R V 2 0 V T 1	104	29
Spodní skříňky Výška: 320 mm							
	Skříňka pod umyvadlo 1 kovový výsuv s tlumeným dovíráním a výřezem pro sifon uprostřed						
	Šířka 700 mm	470	700	320	W U A 2 8 7 0 0 4	358	19
	Šířka 800 mm	470	800	320	W U A 2 8 8 0 0 4	379	19
	Šířka 900 mm	470	900	320	W U A 2 8 9 0 0 4	401	19
	Šířka 1000 mm	470	1000	320	W U A 2 8 1 0 0 4	422	19
	Šířka 1200 mm	470	1200	320	W U A 2 8 1 2 0 4	465	19
	Šířka 1400 mm	470	1400	320	W U A 2 8 1 4 0 4	507	19
	Šířka 1400 mm pro řešení s dvojitým umyvadlem Výřez na sifon vlevo, vpravo	470	1400	320	W U A 2 8 1 4 D 4	539	19
Volitelné příslušenství: Elektrická zásuvka Prostorově úsporná protizápachová zátka odtoku, 40 mm Prostorově úsporná protizápachová zátka odtoku, 32 mm Příplatek za výřez pro sifon / bez výřezu *					P Z 1 0 9 5 P Z 1 3 6 7 P Z 1 4 2 3	85 19 27 80	
	Spodní skříňka pro umyvadlo 2 kovové zásuvky s tlumeným dovíráním						
	Šířka 300 mm	470	300	320	U T A 2 5 3 0 0 4	286	19
	Šířka: 400 mm	470	400	320	U T A 2 5 4 0 0 4	315	19
	Šířka 500 mm	470	500	320	U T A 2 5 5 0 0 4	344	19
	Šířka 600 mm	470	600	320	U T A 2 5 6 0 0 4	374	19
	Spodní skříňka pro umyvadlo 1 kovový výsuv s tlumeným dovíráním						
	Šířka 300 mm	470	300	320	U T A 2 8 3 0 0 4	208	19
	Šířka: 400 mm	470	400	320	U T A 2 8 4 0 0 4	232	19
	Šířka 500 mm	470	500	320	U T A 2 8 5 0 0 4	256	19
	Šířka 600 mm	470	600	320	U T A 2 8 6 0 0 4	283	19

* Cena se rozumí za jednu skříňku pod umyvadlo. Pokud máte výřez pro sifon, připojte prosím náčr. Nezapomeňte zkontrolovat správnost a úplnost potvrzení objednávky.

CONCEPT LINE Reflex - seznam modelů

CONCEPT LINE doplňkové skříňky a příslušenství naleznete v samostatné kapitole

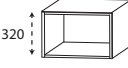
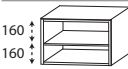
Ceny bez DPH v €

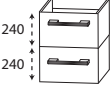
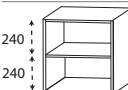
Údaj o hloubce odpovídá hloubce korpusu		Hloubka v mm	Šířka v mm	Výška v mm	Číslo výrobku			Doraz	Příplatek za vyso- ce lesklý korpus
Spodní skříňky Výška: 320 mm									
	Plochá deska pro prodloužení umyvadla v barvě korpusu variabilní hloubka a šířka	301-470	150-600	320	R V	2 1 V T 2		112	32
	Plochá deska pro prodloužení umyvadla 1 pevná police v barvě korpusu variabilní hloubka a šířka	301-470	150-600	320	R V	2 1 V T 1		120	32
Spodní skříňky Výška: 480 mm									
	Skříňka pod umyvadlo 1 kovový výsuv s tlumeným dovíráním a výřezem pro sifon uprostřed 1 zásuvka s tlumeným dovíráním Šířka 700 mm Šířka 800 mm Šířka 900 mm Šířka 1000 mm Šířka 1200 mm Šířka 1400 mm Šířka 1400 mm pro řešení s dvojitým umyvadlem Výřez na sifon vlevo, vpravo Volitelné příslušenství: Elektrická zásuvka Prostorově úsporná protizápachová zátka odtoku, 40 mm Prostorově úsporná protizápachová zátka odtoku, 32 mm Příplatek za výřez pro sifon / bez výřezu *	470	700	480	W U A	3 3 7 0 0 4		515	27
		470	800	480	W U A	3 3 8 0 0 4		553	27
		470	900	480	W U A	3 3 9 0 0 4		593	27
		470	1000	480	W U A	3 3 1 0 0 4		630	27
		470	1200	480	W U A	3 3 1 2 0 4		705	27
		470	1400	480	W U A	3 3 1 4 0 4		780	27
		470	1400	480	W U A	3 3 1 4 D 4		812	27
					P Z	1 0 9 5		85	
					P Z	1 3 6 7		19	
					P Z	1 4 2 3		27	
								80	
	Spodní skříňka pro umyvadlo 2 kovové výsuvy s tlumeným dovíráním šířka 300 mm Šířka: 400 mm Šířka 500 mm Šířka 600 mm	470	300	480	U T A	3 6 3 0 0 4		320	27
		470	400	480	U T A	3 6 4 0 0 4		352	27
		470	500	480	U T A	3 6 5 0 0 4		384	27
		470	600	480	U T A	3 6 6 0 0 4		417	27
	Plochá deska pro prodloužení umyvadla 1 pevná police v barvě korpusu variabilní hloubka a šířka	301-470	150-600	480	R V	3 1 V T 1		152	37

* Cena se rozumí za jednu skříňku pod umyvadlo. Pokud máte výřez pro sifon, připojte prosím náčrt. Nezapomeňte zkontrolovat správnost a úplnost potvrzení objednávky.

CONCEPT LINE Reflex - seznam modelů

CONCEPT LINE doplňkové skříňky a příslušenství naleznete v samostatné kapitole

Ceny bez DPH v €

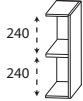
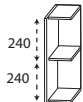
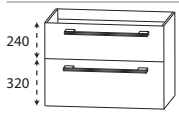
Údaj o hloubce odpovídá hloubce korpusu		Hloubka v mm	Šířka v mm	Výška v mm	Číslo výrobku	Doraz	Příplatek za vyso- ce lesklý korpus
Spodní skříňky Výška: 480 mm							
	<p>Police pro umyvadlo v barvě korpusu vlevo otevřené 2 odkládací přihrádky 3 LED zapuštěná světla 3 x 1,9 W / 3 x 205 lumenů / 6300 Kelvin Tento výrobek obsahuje světelný zdroj energetické třídy: E Objednejte prosím ještě LED - konvertor PZ 1070. pro dvě vestavné police stačí 1 LED-konvertor .</p> <p>Volitelné příslušenství: LED - konvertory 15 W pohybový senzor pro LED osvětlení</p>	486	150	480	R G U 3 0 1 5 L 1		200 32
	<p>PZ 1 0 7 0 48 PZ 1 1 4 1 53</p>						
	<p>Police pro umyvadlo v barvě korpusu vpravo otevřené 2 odkládací přihrádky 3 LED zapuštěná světla 3 x 1,9 W / 3 x 205 lumenů / 6300 Kelvin Tento výrobek obsahuje světelný zdroj energetické třídy: E Objednejte prosím ještě LED - konvertor PZ 1070. pro dvě vestavné police stačí 1 LED-konvertor .</p> <p>Volitelné příslušenství: LED - konvertory 15 W pohybový senzor pro LED osvětlení</p>	486	150	480	R G U 3 0 1 5 R 1		200 32
	<p>PZ 1 0 7 0 48 PZ 1 1 4 1 53</p>						
Skříňky pod umyvadlo výška: 560 mm							
	<p>Skříňka pod umyvadlo 1 kovový výsuv s tlumeným dovíráním a výřezem pro sifon uprostřed 1 kovový výsuv s tlumeným dovíráním</p>						
	Šířka 700 mm	470	700	560	W U A 4 8 7 0 0 4		590 29
	Šířka 800 mm	470	800	560	W U A 4 8 8 0 0 4		646 29
	Šířka 900 mm	470	900	560	W U A 4 8 9 0 0 4		694 29
	Šířka 1000 mm	470	1000	560	W U A 4 8 1 0 0 4		726 29
	Šířka 1200 mm	470	1200	560	W U A 4 8 1 2 0 4		785 29
	Šířka 1400 mm	470	1400	560	W U A 4 8 1 4 0 4		844 29
	Šířka 1400 mm pro řešení s dvojitým umyvadlem Výřez na sifon vlevo, vpravo	470	1400	560	W U A 4 8 1 4 D 4		876 29
	<p>Volitelné příslušenství: Elektrická zásuvka Prostorově úsporná protizápachová zátka odtoku, 40 mm Prostorově úsporná protizápachová zátka odtoku, 32 mm Příplatek za výřez pro sifon / bez výřezu *</p>				PZ 1 0 9 5 85 PZ 1 3 6 7 19 PZ 1 4 2 3 27		80

* Cena se rozumí za jednu skříňku pod umyvadlo. Pokud máte výřez pro sifon, připojte prosím náčrt. Nezapomeňte zkontrolovat správnost a úplnost potvrzení objednávky.

CONCEPT LINE Reflex - seznam modelů

CONCEPT LINE doplňkové skříňky a příslušenství naleznete v samostatné kapitole

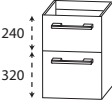
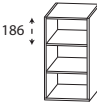
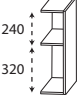
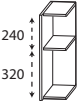

Ceny bez DPH v €

Údaj o hloubce odpovídá hloubce korpusu		Hloubka v mm	Šířka v mm	Výška v mm	Číslo výrobku	Doraz	Příplatek za vyso- ce lesklý korpus
Skříňky pod umyvadlo výška: 560 mm							
	Spodní skříňka pro umyvadlo 1 zásuvka s tlumeným dovíráním 1 kovový výsuv s tlumeným dovíráním						
	šířka 300 mm Šířka: 400 mm Šířka 500 mm Šířka 600 mm	470 470 470 470	300 400 500 600	560 560 560 560	U T A 4 8 3 0 0 4 U T A 4 8 4 0 0 4 U T A 4 8 5 0 0 4 U T A 4 8 6 0 0 4	320 352 384 417	29 29 29 29
	Spodní skříňka pro umyvadlo 1 policová Prosím, uveďte variantu dekoru rámu 1 kovový výsuv s tlumeným dovíráním						
	šířka 300 mm Šířka: 400 mm Šířka 500 mm Šířka 600 mm	470 470 470 470	300 400 500 600	560 560 560 560	U T A 4 7 3 A 0 1 U T A 4 7 4 A 0 1 U T A 4 7 5 A 0 1 U T A 4 7 6 A 0 1	435 483 526 569	29 29 29 29
	Plochá deska pro prodloužení umyvadla 2 pevné police v barvě korpusu variabilní hloubka a šířka	301-470	150-600	560	R V 4 2 V T 1	168	40
	Police pro umyvadlo v barvě korpusu vlevo otevřené 2 odkládací přihrádky 3 LED zapuštěná světla 3 x 1,9 W / 3 x 205 lumenů / 6300 Kelvin Tento výrobek obsahuje světelný zdroj energetické třídy: E Objednejte prosím ještě LED - konvertor PZ 1070. pro dvě vestavné police stačí 1 LED-konvertor . Volitelné příslušenství: LED - konvertory 15 W pohybový senzor pro LED osvětlení	486	150	560	R G U 4 0 1 5 L 1 P Z 1 0 7 0 P Z 1 1 4 1	200	32 48 53
	Police pro umyvadlo v barvě korpusu vpravo otevřené 2 odkládací přihrádky 3 LED zapuštěná světla 3 x 1,9 W / 3 x 205 lumenů / 6300 Kelvin Tento výrobek obsahuje světelný zdroj energetické třídy: E Objednejte prosím ještě LED - konvertor PZ 1070. pro dvě vestavné police stačí 1 LED-konvertor . Volitelné příslušenství: LED - konvertory 15 W pohybový senzor pro LED osvětlení	486	150	560	R G U 4 0 1 5 R 1 P Z 1 0 7 0 P Z 1 1 4 1	200	32 48 53

CONCEPT LINE Reflex - seznam modelů

CONCEPT LINE doplňkové skříňky a příslušenství naleznete v samostatné kapitole

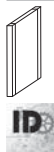
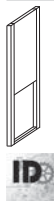
Ceny bez DPH v €

Údaj o hloubce odpovídá hloubce korpusu		Hloubka v mm	Šířka v mm	Výška v mm	Číslo výrobku	Doraz	Příplatek za vyso- ce lesklý korpus
Boční zdvojení s kovovou částí pro umyvadla a skříňky pod umyvadlo							
 <p>Boční zdvojení s kovovou částí Kovové rámování pro skříňky pod umyvadlo a skříňky pod umyvadlové desky v černé matné s 1 zaslepením v barvě korpusu</p> <p>uvedte barvu korpusu</p> <p>cena za kus</p> <p>pro umyvadla a skříňky pod umyvadlo výšky 320 mm</p> <p>pro umyvadla a skříňky pod umyvadlo výšky 480 mm</p> <p>pro umyvadla a skříňky pod umyvadlo výšky 560 mm</p> <p>Naplánujte prosím boční přesah 40 mm pro usazení umyvadla.</p>							
	489	19	320	SDH493202		107	
	489	19	480	SDH494802		112	
	489	19	560	SDH495602		115	
Boční zdvojení s kovovým podstavcem pro umyvadla a skříňky pod umyvadlo							
 <p>Boční zdvojení s kovovým podstavcem kovový rám pro skříňky pod umyvadlo a skříňky pod umyvadlovou desku v černé matné s 1 zaslepením v barvě korpusu</p> <p>uvedte barvu korpusu</p> <p>cena za kus</p> <p>pro umyvadla a skříňky pod umyvadlo výšky 320 mm</p> <p>pro umyvadla a skříňky pod umyvadlo výšky 560 mm</p> <p>Naplánujte prosím boční přesah 40 mm pro usazení umyvadla.</p>							
	489	19	875	SDH498332		123	
	489	19	875	SDH498356		131	
Boční stěny s hranou ABS pro umyvadla a skříňky pod umyvadlo							
 <p>Boční stěna s hranou ABS v barvě korpusu</p> <p>cena za kus</p> <p>pro umyvadla a skříňky pod umyvadlo výšky 240 mm</p> <p>pro umyvadla a skříňky pod umyvadlo výšky 320 mm</p> <p>pro umyvadla a skříňky pod umyvadlo výšky 480 mm</p> <p>pro umyvadla a skříňky pod umyvadlo výšky 560 mm</p> <p>Nezapomeňte prosím připočíst sílu desky 28 mm ke každému postranímu korpusu.</p>							
	490	28	240	SWA492428		32	5
	490	28	320	SWA493228		35	8
	490	28	480	SWA494828		40	13
	490	28	560	SWA495628		43	16

CONCEPT LINE Reflex – příklady plánování

Ceny bez DPH v €

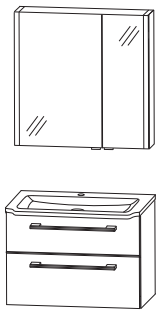
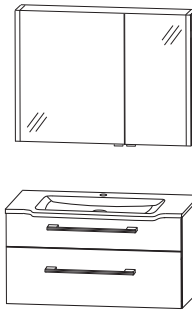
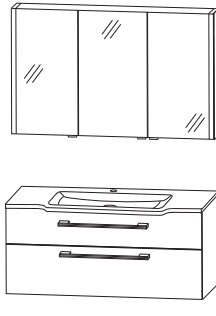
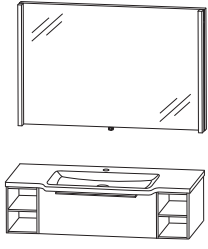
RES-6180-1				Šířka 812 mm	
1	Zrcadlová skříňka velká dvířka vlevo	S 2 A 5 4 8 L 0 5			788
1	STONEPLUS umyvadlo, 812 mm	WM S 3 5 0 8 6 1			395
1	Skříňka pod umyvadlo 800 mm	WU A 4 8 8 0 0 4			646
Součet			1829		
Příplatek za vysoce lesklý korpus			56		
RES-6110-1				Šířka 1012 mm	
1	Zrcadlová skříňka velká dvířka vlevo	S 2 A 5 4 1 L 0 5			846
1	STONEPLUS umyvadlo, 1012 mm	WM S 3 5 1 0 6 1			443
1	Skříňka pod umyvadlo 1000 mm	WU A 4 8 1 0 0 4			726
Součet			2015		
Příplatek za vysoce lesklý korpus			56		
RES-6112-3				Šířka 1212 mm	
1	Zrcadlová skříňka	S 2 A 5 4 1 2 0 6			969
1	STONEPLUS umyvadlo, 1212 mm	WM S 3 5 1 2 6 1			491
1	Skříňka pod umyvadlo 1200 mm	WU A 4 8 1 2 0 4			785
Součet			2245		
Příplatek za vysoce lesklý korpus			56		
RES-6112-1				Šířka 1212 mm	
1	Ploché zrcadlo	F S A 4 5 1 2 1 0			534
1	STONEPLUS umyvadlo, 1212 mm	WM S 3 5 1 2 6 1			491
1	Skříňka pod umyvadlo 800 mm	WU A 2 8 8 0 0 4			379
2	Police pro umyvadlo někdy 200 mm	R V 2 1 V T 1	240		
Součet			1644		
Příplatek za vysoce lesklý korpus			83		

Podrobné informace o prostorově úsporných protizápachových zátkách odtoku naleznete v samostatném přehledu příslušenství.

CONCEPT LINE Reflex – příklady plánování

Ceny bez DPH v €

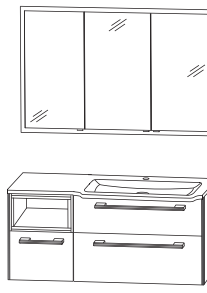
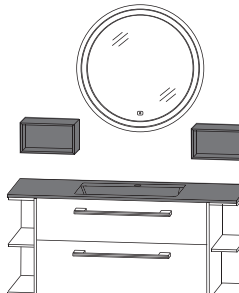
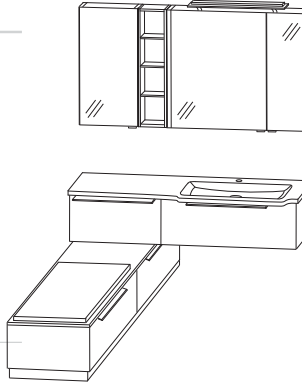
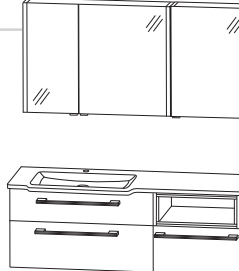
RES-6112-2				
1	Vestavná zrcadlová skříňka	S 2 A 5 3 2 S E 1		1447
1	STONEPLUS-WT základní rozměr 812 mm	W M S 3 5 0 V 6 1		507
1	prodloužení 420 mm vlevo	W M S 3 5 V L 6 1	168	
1	Prodloužení 20 mm vpravo	W M S 3 5 V R 6 1	8	
1	Skříňka pod umyvadlo 800 mm	W U A 4 8 8 0 0 4	646	
1	Skříňka pod umyvadlo 400 mm	U T A 4 7 4 A 0 1	483	
2	kovovou částí vpravo a vlevo	S D H 4 9 5 6 0 2	230	
			Součet	3489
Příplatek za vysoce lesklý korpus				85
				Šířka 1252 mm
REG-9813-1				
1	Ploché zrcadlo	F S R 4 0 7 0 0 1		641
2	Funkční regál v černé matné	R G L 1 1 3 0 0 1		240
1	Těleso Skleněné umyvadlo černé matné	W G S 2 3 0 V 9 8	854	
1	Prodloužení 250 mm vlevo	W G S 2 3 V L 9 8	154	
1	Prodloužení 250 mm vpravo	W G S 2 3 V R 9 8	154	
1	Skříňka pod umyvadlo Šířka 1000 mm	W U A 4 8 1 0 0 4	726	
1	Police vlevo	R G U 4 0 1 5 L 1	200	
1	Police vpravo	R G U 4 0 1 5 R 1	200	
1	pohybový senzor pro LED osvětlení	P Z 1 1 4 1	53	
1	LED - konvertory 15 W	P Z 1 0 7 0	48	
			Součet	3270
Příplatek za vysoce lesklý korpus				93
				Šířka 1312 mm
RES-6115-2				
1	Zrcadlová skříňka velká dvířka vlevo	S 2 A 5 4 9 L 0 5		812
1	Police 200 mm	R G 5 1 2 0 0 1		93
1	Přídavná skříňka se zrcadlem upevnění vpravo	S 2 A 5 1 4 0 D	272	
1	Horní světlo LED Šířka 634 mm	P Z 1 1 4 0 6 0	230	
1	STONEPLUS-WT základní rozměr 812 mm	W M S 3 5 0 V 6 1	507	
1	Prodloužení 650 mm vlevo	W M S 3 5 V L 6 1	260	
1	Prodloužení 50 mm vpravo	W M S 3 5 V R 6 1	20	
1	Skříňka pod umyvadlo 900 mm	W U A 2 8 9 0 0 4	401	
1	Skříňka pod umyvadlo 600 mm	U T A 2 8 6 0 0 4	283	
1	Lavice: deska 1803 mm	A P N 6 0 V 2 8	246	
2	Lavice: skříňka pod umyvadlo, šířka 900 mm	U T A 2 7 9 0 1	694	
1	Lavice: Podstavec Š 1800 mm, H 470 mm	S O C K E L 6 0 V	255	
1	Lavice: sedací poduška	S K I B A N K 9	117	
			Součet	4190
Příplatek za vysoce lesklý korpus				185
				Šířka 1512 mm
RES-6116-1				
1	Zrcadlová skříňka Velká dvířka vpravo	S 2 A 5 4 1 R 0 5		846
1	LED Přídavná skříňka se zrcadlem upevnění vlevo	S 2 A 5 4 6 R 0 6		467
1	STONEPLUS-WT základní rozměr 812 mm	W M S 3 5 0 V 6 1	507	
1	Prodloužení o 100 mm vlevo	W M S 3 5 V L 6 1	40	
1	Prodloužení 700 mm vpravo	W M S 3 5 V R 6 1	280	
1	Skříňka pod umyvadlo 1000 mm	W U A 4 8 1 0 0 4	726	
1	Skříňka pod umyvadlo 600 mm	U T A 4 7 6 A 0 1	569	
			Součet	3435
Příplatek za vysoce lesklý korpus				112
				Šířka 1612 mm

Podrobné informace o prostorově úsporných protizápachových zátkách odtoku naleznete v samostatném přehledu příslušenství.

CONCEPT LINE Reflex – příklady plánování

Ceny bez DPH v €

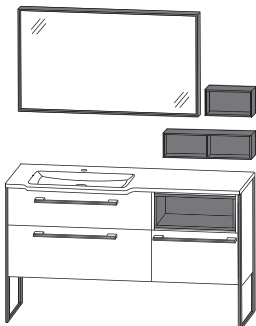
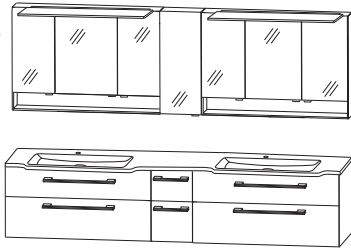
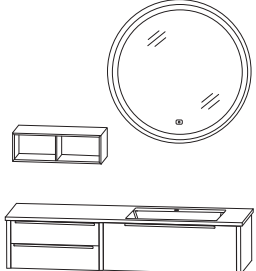
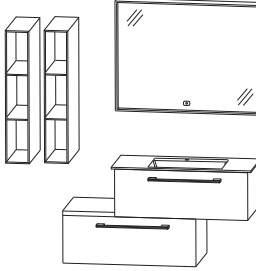
RES-6116-2				
1	Ploché zrcadlo 1200 mm	F S B 4 5 1 2 0 4		988
1	Funkční regál 300 mm v černé matné	R G L 1 1 3 0 0 1		120
1	Funkční regál 600 mm v černé matné	R G L 1 1 6 0 0 2		174
1	STONEPLUS-WT základní rozměr 812 mm	W M S 3 5 0 V 6 1	507	
1	rozšíření 120 mm, levé	W M S 3 5 V L 6 1	48	
1	Prodloužení 720 mm vpravo	W M S 3 5 V R 6 1	288	
1	Skříňka pod umyvadlo, 1000 mm	W U A 4 8 1 0 0 4	726	
1	Spodní skříňka s policí v barvě matná černá	U T A 4 7 6 A 0 1	569	
2	kovový podstavec vpravo a vlevo	S D H 4 9 8 3 5 6	262	
Součet			3682	
Příplatek za vysoce lesklý korpus			58	
			Šířka 1652 mm	
RES-6123-1D				
1	Zrcadlová skříňka	S 2 A 5 5 1 0 S X		745
1	Přídavná skříňka se zrcadlem upevnění vpravo	S 2 A 5 1 3 0 D		251
1	Zrcadlová skříňka	S 2 A 5 5 1 0 S X		745
2	LED nástěnné ploché osvětlení	P Z 1 1 4 0 9 0	572	
1	Umyvadlo Těleso	W M S 3 5 D V 6 1	1255	
1	Prodloužení 600 mm středem	W M S 3 5 V M 6 1	240	
1	Prodloužení 150 mm vlevo	W M S 3 5 V L 6 1	60	
1	Prodloužení 150 mm vpravo	W M S 3 5 V R 6 1	60	
1	Skříňka pod umyvadlo Šířka 1000 mm	W U A 4 8 1 0 0 4	726	
1	Spodní skříňka skříňka šířka 300 mm	U T A 4 8 3 0 0 4	320	
1	Skříňka pod umyvadlo Šířka 1000 mm	W U A 4 8 1 0 0 4	726	
Součet			5700	
Příplatek za vysoce lesklý korpus			168	
			Šířka 2312 mm	
RES-6116-3				
1	Ploché zrcadlo 900 mm Ø	F S R 4 0 9 0 0 1		801
1	STONEPLUS-WT základní rozměr 812 mm	W M S 2 3 0 V 6 1		534
1	Prodloužení 706 mm vlevo	W M S 2 3 V L 6 1		284
1	Prodloužení 78 mm vlevo	W M S 2 3 V R 6 1	32	
1	Skříňka pod umyvadlo 900 mm	W U A 2 8 9 0 0 4	401	
1	Skříňka pod umyvadlo 600 mm	U T A 2 5 6 0 0 4	374	
3	Boční stěna	S W A 4 9 3 2 2 8	105	
1	Funkční regál 600 mm	R G L 1 1 6 0 0 2	174	
Součet			2705	
Příplatek za vysoce lesklý korpus			62	
			Šířka 1596 mm	
RES-6190-1				
1	Ploché zrcadlo, 900 mm	F S B 4 5 9 0 0 5		908
1	STONEPLUS-WT základní rozměr 812 mm	W M S 2 3 0 V 6 1		534
1	Prodloužení 50 mm vlevo	W M S 2 3 V L 6 1		20
1	Prodloužení 50 mm vpravo	W M S 2 3 V R 6 1	20	
1	Skříňka pod umyvadlo Šířka 900 mm	W U A 2 8 9 0 0 4	401	
1	Spodní skříňka Šířka 900 mm	U T A 2 7 9 0 1	347	
1	Odkládací deska	A P N 6 0 V 2 8	82	
2	Funkční regál 900 mm	R G L 1 1 9 0 0 3	454	
Součet			2766	
Příplatek za vysoce lesklý korpus			51	
			Šířka 1209 mm	

Podrobné informace o prostorově úsporných protizápachových zátkách odtoku naleznete v samostatném přehledu příslušenství.

CONCEPT LINE Reflex - rozměrové náčrty

WMS 3508 61

WMS 3510 61

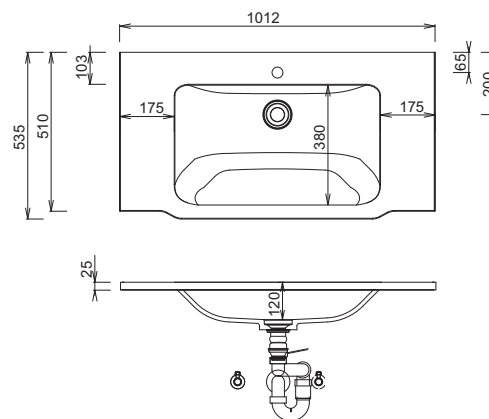
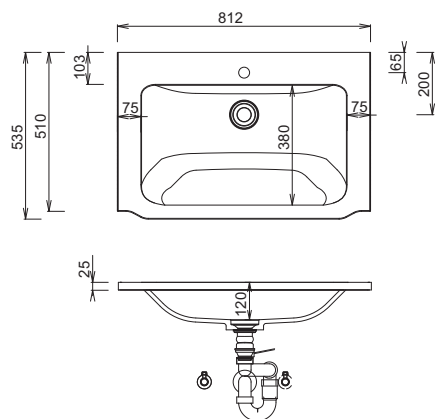

WMS 3512 61

WMS 352D 61

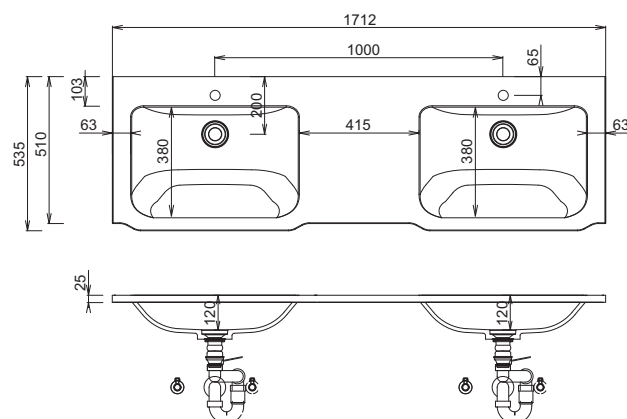
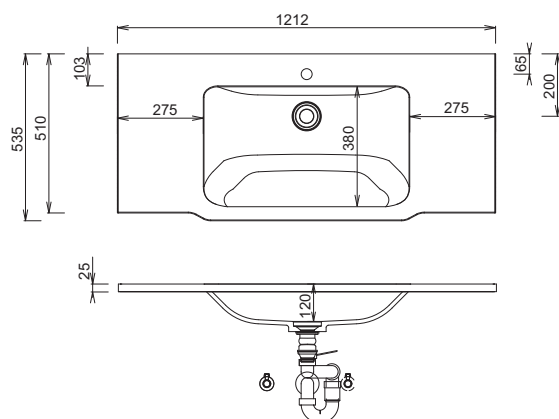

WMS 350V 61

WMS 35DV 61

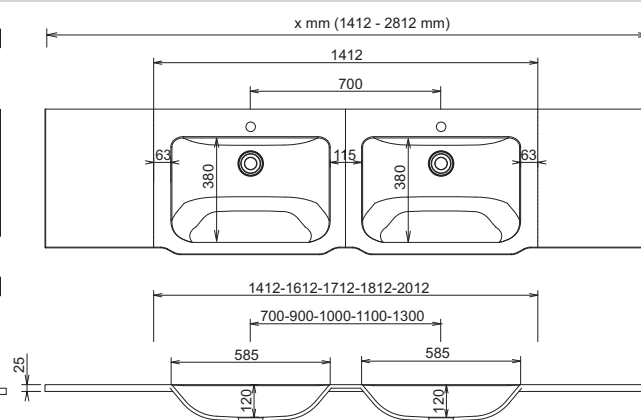
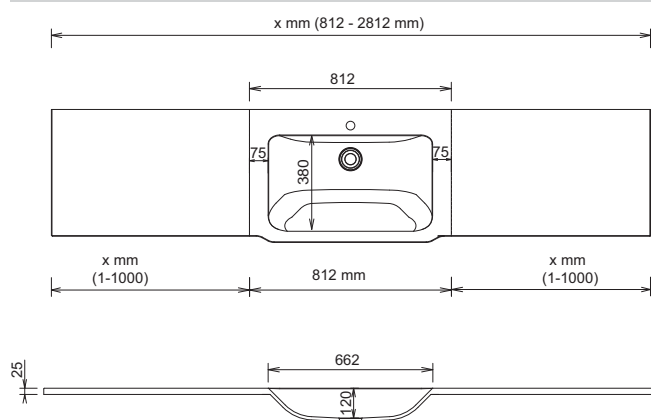

Legenda

- S= Stoneplus umyvadlo
- G= Skleněné umyvadlo
- B= šířka skříňky pod umyvadlo
- A= horní hrana umyvadla
- wb= síla umyvadla
- Y= horní hrana spodní skříňky
- X= poloha připojení odpadní vody

STONEPLUS:

Teplota užitkové vody nesmí překročit 55 °C. Barvy na vlasy musí být při kontaktu s povrchem během několika vteřin odstraněny, aby nedošlo ke tvoření skvrn.

Tolerance:

Rozměrové tolerance (+/-5 mm) a tolerance nerovnosti (DIN 18202) podléhají obvyklým specifickým tolerancím pro stavební materiály podle DIN 18202.

CONCEPT LINE Reflex - rozměrové náčrty

WMS / WGS 230V

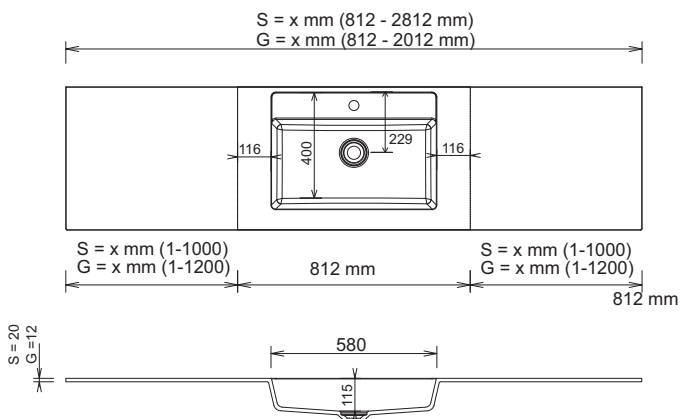

WMS 23DV 61

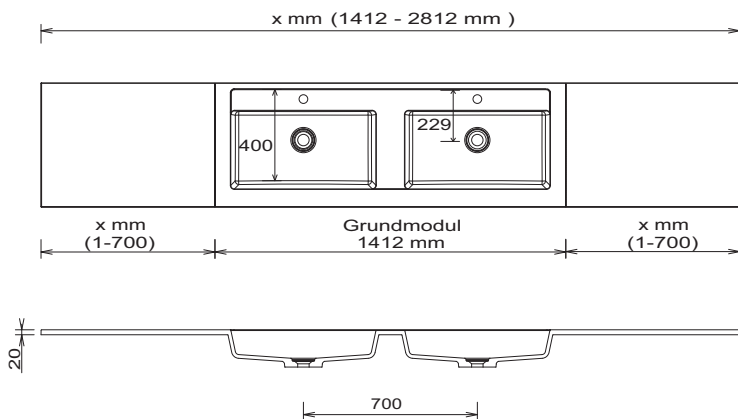

INSTALAČNÍ PŘÍKLADY
WMS 3508 61 + WUA 2880 04

Umyvadlo Standardní velikost / na míru
Výška skříňky pod umyvadlo 240 mm

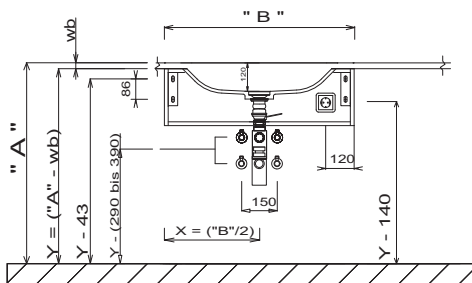
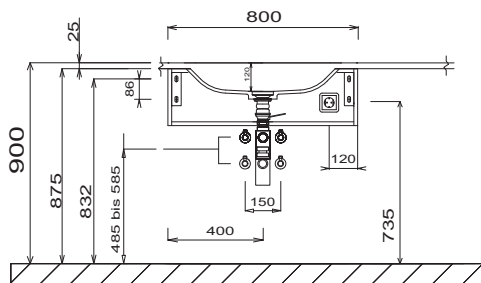

STONEPLUS:

Teplota užitkové vody nesmí překročit 55 °C. Barvy na vlasy musí být při kontaktu s povrchem během několika vteřin odstraněny, aby nedošlo ke tvoření skvrn.

Tolerance:

Rozměrové tolerance (+/-5 mm) a tolerance nerovnosti (DIN 18202) podléhají obvyklým specifickým tolerancím pro stavební materiály podle DIN 18202.

Legenda

- S= Stoneplus umyvadlo
- G= Skleněné umyvadlo
- B= šířka skříňky pod umyvadlo
- A= horní hrana umyvadla
- wb= síla umyvadla
- Y= horní hrana spodní skříňky
- X= poloha připojení odpadní vody

CONCEPT LINE Reflex - rozměrové náčrty

Umyvadlo Standardní velikost / na míru
Výška skříňky pod umyvadlo 320 mm

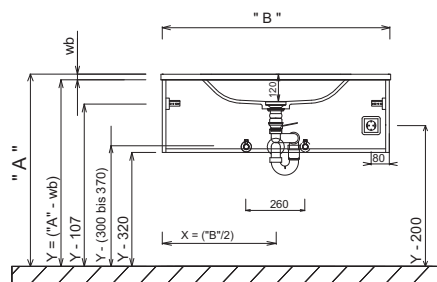

Umyvadlo Standardní velikost / na míru
Výška skříňky pod umyvadlo 560 mm /480 mm

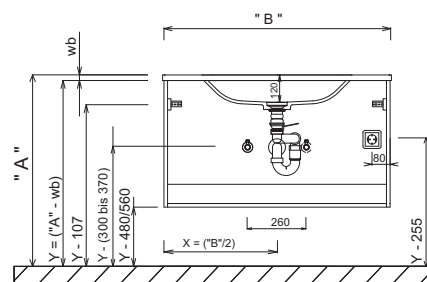

Dvojité umyvadlo Standardní rozměr
Výška skříňky pod umyvadlo 240 mm

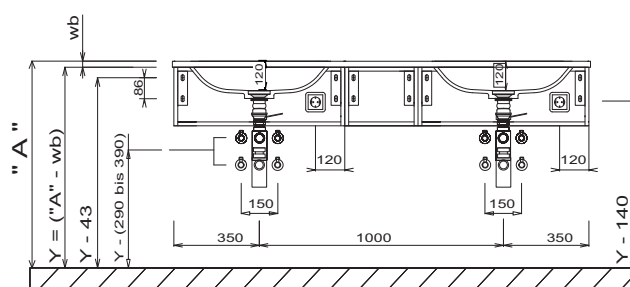

Dvojité umyvadlo Standardní rozměr
Výška skříňky pod umyvadlo 320 mm

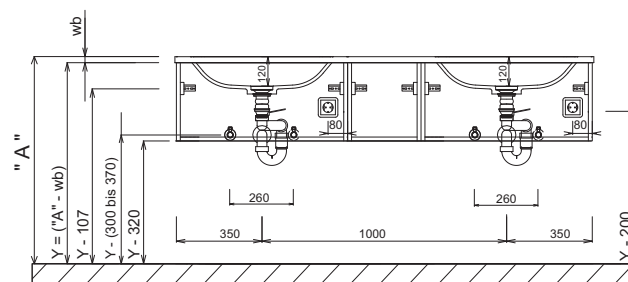

Dvojité umyvadlo Standardní rozměr
Výška skříňky pod umyvadlo 560 mm /480 mm

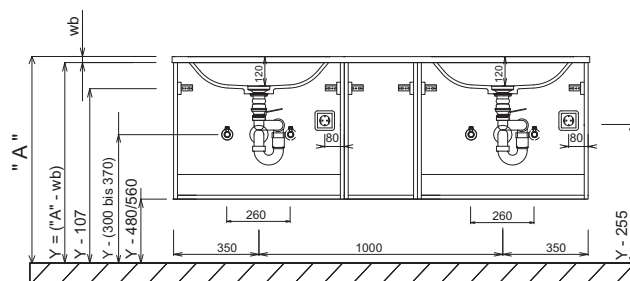

Dvojité umyvadlo pro plánování
Výška skříňky pod umyvadlo 240 mm

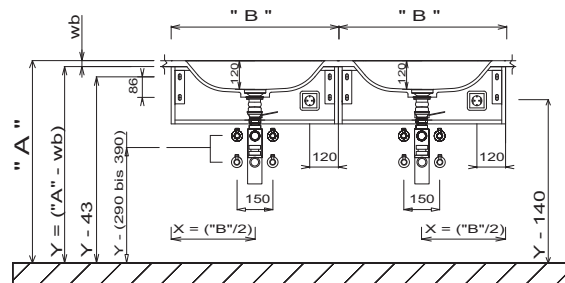

Legenda

- S= Stoneplus umyvadlo
- G= Skleněné umyvadlo
- B= šířka skříňky pod umyvadlo
- A= horní hrana umyvadla
- wb= síla umyvadla
- Y= horní hrana spodní skříňky
- X= poloha připojení odpadní vody

STONEPLUS:

Teplota užitkové vody nesmí překročit 55 °C. Barvy na vlasy musí být při kontaktu s povrchem během několika vteřin odstraněny, aby nedošlo ke tvoření skvrn.

Tolerance:

Rozměrové tolerance (+/- 5 mm) a tolerance nerovnosti (DIN 18202) podléhají obvyklým specifickým tolerancím pro stavební materiály podle DIN 18202.

CONCEPT LINE Reflex - rozměrové náčrty

Dvojité umyvadlo pro plánování
Výška skříňky pod umyvadlo 320 mm

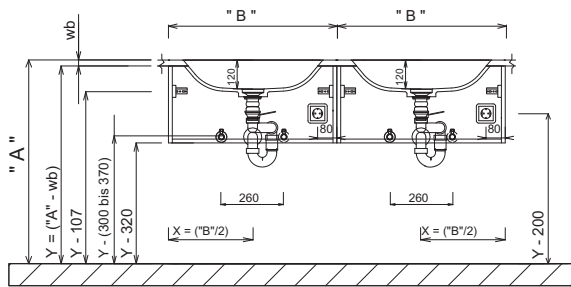

Dvojité umyvadlo pro plánování
Výška skříňky pod umyvadlo 560 mm / 480 mm

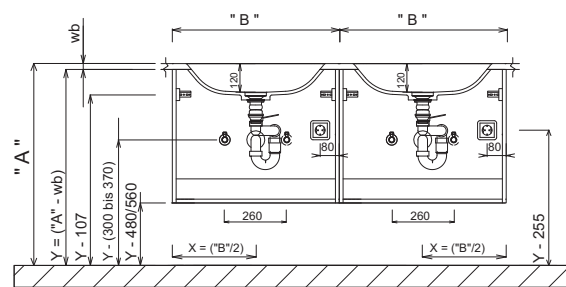

Dvojité umyvadlo pro plánování
Výška skříňky pod umyvadlo 240 mm

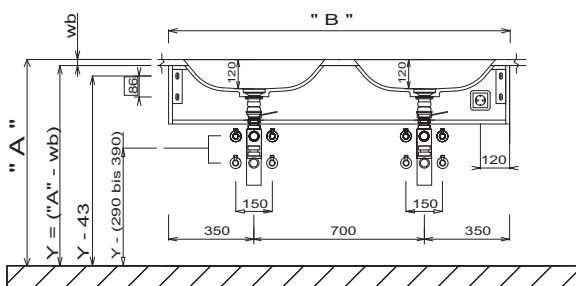

Dvojité umyvadlo pro plánování
Výška skříňky pod umyvadlo 320 mm

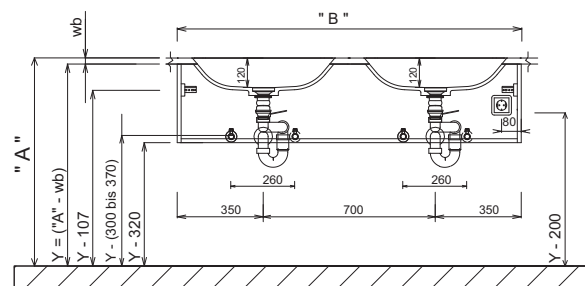

Dvojité umyvadlo pro plánování
Výška skříňky pod umyvadlo 560 mm / 480 mm

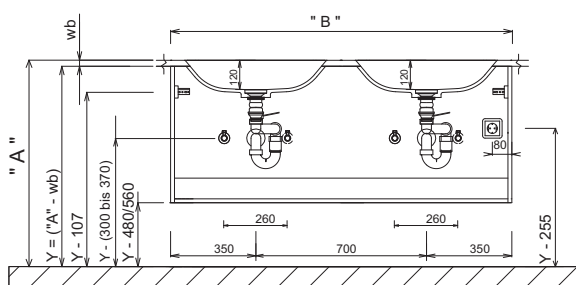

Elektrické přípojky pro zrcadlovou skříňku

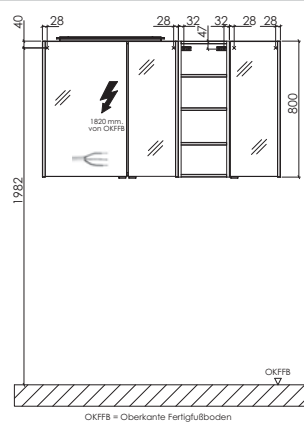

STONEPLUS:

Teplota užitkové vody nesmí překročit 55 °C. Barvy na vlasy musí být při kontaktu s povrchem během několika vteřin odstraněny, aby nedošlo ke tvoření skvrn.

Tolerance:

Rozměrové tolerance (+/-5 mm) a tolerance nerovnosti (DIN 18202) podléhají obvyklým specifickým tolerancím pro stavební materiály podle DIN 18202.

Legenda

- S= Stoneplus umyvadlo
- G= Skleněné umyvadlo
- B= šířka skříňky pod umyvadlo
- A= horní hrana umyvadla
- wb= síla umyvadla
- Y= horní hrana spodní skříňky
- X= poloha připojení odpadní vody



Barvy čela

F Přední fóliová část

M Přední strana potažená melaminovou pryskyřicí s hranou ABS



Č. 764 šedý kámen matný



Č. 777 Cosmos šedá mat



Č. 793 Protěž matná



Č. 891 šedý křemen matný



Č. 893 titan šedý matný



Č. 686 Antracit vysoký lesk



Č. 722 polární bílá, vysoký lesk



Č. 679 Betonová optika



Č. 755 Hacienda černá



Č. 769 Hacienda šedá



Č. 670 Dub Halifax



Č. 680 Dub Charleston



Č. 750 Dub Cardiff



Č. 785 Dub přírodní imitace



Č. 786 Dub lanýžový



Č. 794 Dub písek

Dekory korpusu

* Vysoce lesklý korpus za příplatek



Č. 164
šedý kámen
matný



Č. 177
Cosmos šedá
mat

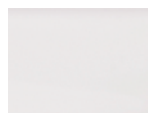

Č. 111
bílá matná



Č. 191
šedý křemen
matný



Č. 193
titan šedý
matný



*Č. 121
Antracit vyso-
ký lesk

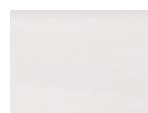

*Č. 161
Bílá, vysoký
lesk



Č. 179
Betonová optika



Č. 155
Hacienda černá

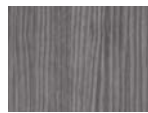

Č. 169
Hacienda šedá



Č. 170
Dub Halifax

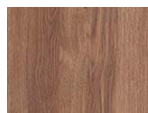

Č. 180
Dub Charleston



Č. 150
Dub Cardiff



Č. 185
Dub přírodní
imitace



Č. 186
Dub lanýžový



Č. 194
Dub písek

Barvy umyvadel

STONEPLUS umyvadla



Č. 61
bílá

Varianty úchytek

Standardní úchyt



Č. 589 tyčová úchytká,
chrom

Volitelná úchytká



č. 559 tyčový úchyt,
matná černá



Č. 529
lištový úchyt, lesklý
chrom



Č. 538
lištový úchyt alu mat



Č. 539
lištový úchyt, černá matná



Prémiová technika výsuvu a dovírání

Prémiový výsuv s tlumeným dovíráním

Dvířka s integrovaným systémem tlumeného dovírání

CONCEPT LINE Neo - pomoc při objednávání

Formulář objednávky získáte u vašeho servisního týmu Laguna nebo na adrese www.laguna-badwelten.de po přihlášení jako obchodník.

STONEPLUS - umyvadlo Výklenek vpravo

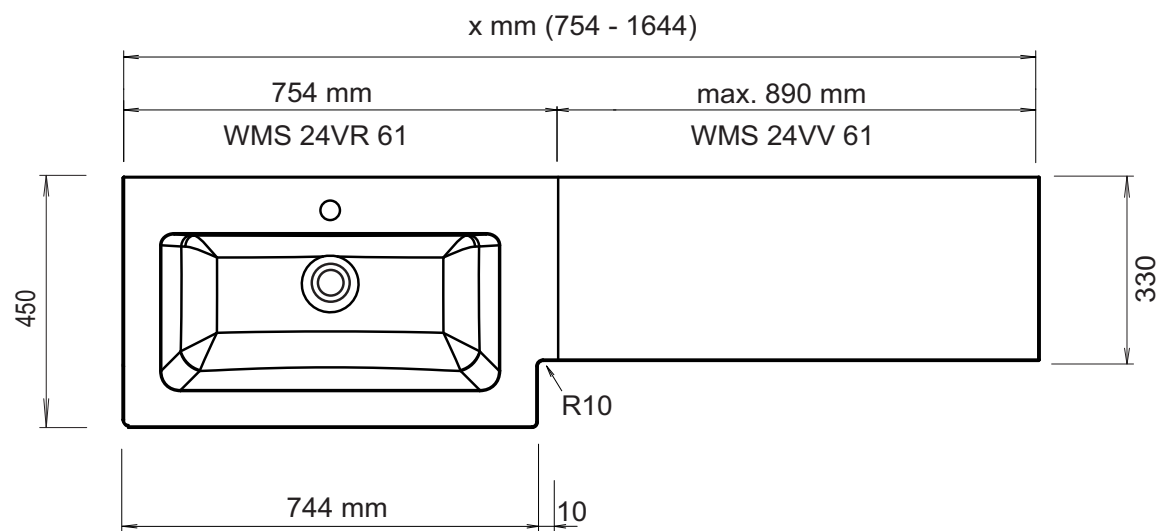



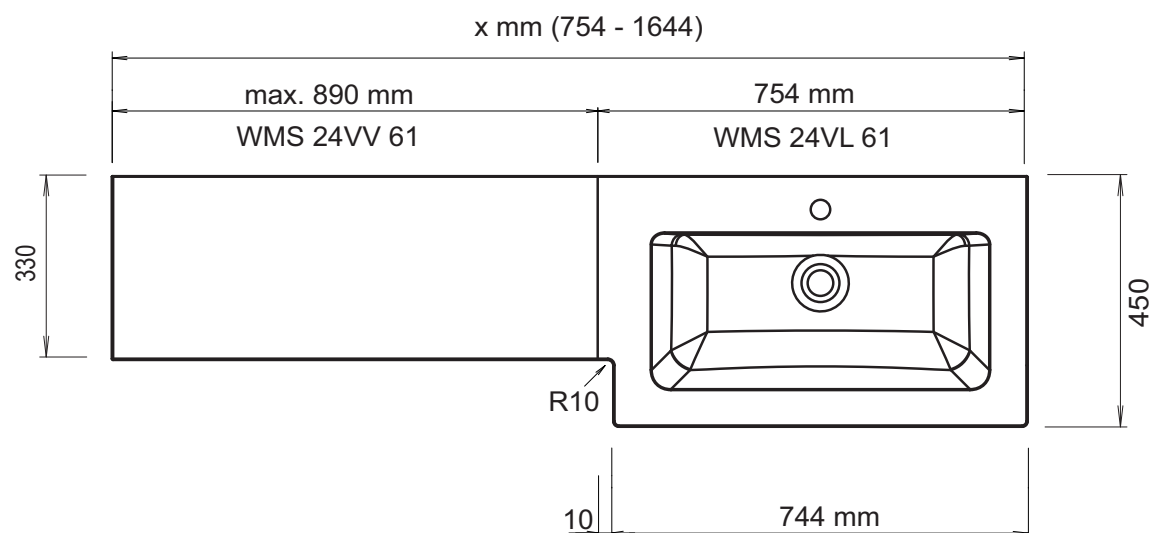

STONEPLUS - umyvadlo, vykrojení vlevo

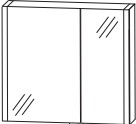

CONCEPT LINE Neo - seznam typů

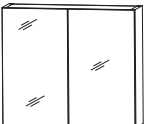

Ceny bez DPH v €

Údaj o hloubce odpovídá hloubce korpusu		Hloubka v mm	Šířka v mm	Výška v mm	Číslo výrobku	Doraz	Příplatek za vyso- ce lesklý korpus	
Zrcadlové skříňky								
	<p>Zrcadlová skříňka 2 dvířka s oboustranným zrcadlem 2 skleněné police 1 vypínač / zásuvka 2 LED osvětlovací profily 2 X 9,9 W / konvertor 60 W 2 x 800 lumenů / 2700 - 6500 Kelvin 1 senzor pro ovládání teplého a studeného světla se 3 úrovněmi strmivání Šířky dvířek: 380 mm / 280 mm Tento výrobek obsahuje světelný zdroj energetické třídy: F</p> <p>velká dvířka vlevo</p> <p>Velká dvířka vpravo</p> <p>Volitelné příslušenství: LED nástěnné ploché osvětlení 634 mm v matném chromu LED nástěnné ploché osvětlení 634 mm v černé matné Osvětlení umyvadla LED emotivní dodatečná dvojitá el. zásuvka</p>							
Obr.= vlevo		150	700	640	S 2 A 4 4 7 L 0 5	724	24	
		150	700	640	S 2 A 4 4 7 R 0 5	724	24	
					P Z 1 1 4 0 6 0	230		
					P Z 1 1 6 0 6 0	230		
					P Z 1 1 5 0 6 0	64		
					P Z 1 1 3 5 EB	43		
příslušenství								
	<p>LED- přídatná skříňka se zrcadlem 1x dvířka s oboustranným zrcadlem 2 skleněné police 1 LED osvětlovací profily 9,9 W 800 lumenů / 2700 - 6500 Kelvin 1 Prodlužovací kabel Tento výrobek obsahuje světelný zdroj energetické třídy: F</p>	150	300	640	S 2 A 4 4 3 L 0 6	315	24	
		150	300	640	S 2 A 4 4 3 R 0 6	315	24	
		150	400	640	S 2 A 4 4 4 L 0 6	336	24	
		150	400	640	S 2 A 4 4 4 R 0 6	336	24	
		150	500	640	S 2 A 4 4 5 L 0 6	358	24	
Obr.= vlevo		150	500	640	S 2 A 4 4 5 R 0 6	358	24	
		150	600	640	S 2 A 4 4 6 L 0 6	401	24	
		150	600	640	S 2 A 4 4 6 R 0 6	401	24	
	<p>Přídavná skříňka se zrcadlem 1x dvířka s oboustranným zrcadlem, 2 skleněné police</p>	150	300	640	S 2 A 4 3 3 0 6 D	L/R	208	24
		150	400	640	S 2 A 4 3 4 0 6 D	L/R	230	24
		150	500	640	S 2 A 4 3 5 0 6 D	L/R	251	24
	<p>Přídavná skříňka se zrcadlem 2 dvojitá zrcadlové dveře, 2 skleněné police</p>	150	600	640	S 2 A 4 3 6 0 6 D		334	24

Podrobné informace o příslušenství k výrobkům naleznete v samostatném přehledu.

CONCEPT LINE Neo - seznam typů

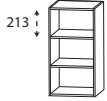
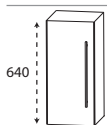
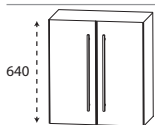
Ceny bez DPH v €

Údaj o hloubce odpovídá hloubce korpusu		Hloubka v mm	Šířka v mm	Výška v mm	Číslo výrobku	Doraz	Příplatek za vyso- ce lesklý korpus	
příslušenství								
	Police 2 pevné police šířka 200 mm šířka 300 mm Šířka: 400 mm Šířka 500 mm Šířka 600 mm Variabilní rozměry	150	200	640	R G 4 1 2 0 0 3	77	27	
		150	300	640	R G 4 1 3 0 0 3	91	29	
		150	400	640	R G 4 1 4 0 0 3	104	32	
		150	500	640	R G 4 1 5 0 0 3	117	35	
		150	600	640	R G 4 1 6 0 0 3	131	37	
		150	150-599	640	R G 4 1 V 0 3	131	37	
	Horní skříňka 1 otočná dvířka 1 skleněná police	150	300	640	O G A 4 1 3 0	L/R	128	24
		150	400	640	O G A 4 1 4 0	L/R	150	24
	Horní skříňka 2 otočná dvířka 1 skleněná police	150	600	640	O G A 4 1 6 0		224	24
STONEPLUS umyvadla pro plánování								
 <p>Prodloužení vpravo pro plánování</p>	STONEPLUS – variabilní umyvadlo Bílá barva Včetně odtokového a přepadového systému CLOU s bílou krytkou							
	Maximální celková délka umyvadla je 1644 mm: 744 mm tělo (450 mm hloubka) 10 až 900 mm prodloužení vpravo (330 mm hloubka) viz nápověda k objednávce na straně č.3							
	Tělo 744 mm	450	744	20	W M S 2 4 V R 6 1		534	
	Prodloužení vpravo	330	10-900	20	W M S 2 4 V V 6 1		401	
	Cena prodloužení za běžný metr							
	Volitelné příslušenství: Příplatek za umyvadlo bez výřezů pro baterie / 3 otvory (podle náčrtku)*						120	

Dodací lhůta je 8 týdnů. Cena je za umyvadlo, umyvadlo bez otvoru pro baterii nelze kombinovat s Clou systémem. Nezapomeňte zkontrolovat správnost a úplnost potvrzení objednávky.

CONCEPT LINE Neo - seznam typů

Ceny bez DPH v €

Údaj o hloubce odpovídá hloubce korpusu

STONEPLUS umyvadla pro plánování



STONEPLUS – variabilní umyvadlo
 Bílá barva
 Včetně odtokového a přepadového systému CLOU s bílou krytkou

Prodloužení vlevo pro plánování

Maximální celková délka umyvadla je 1644 mm:
 744 mm tělo (450 mm hloubka)
 10 až 900 mm prodloužení vpravo (330 mm hloubka)
 viz nápověda k objednávce na straně č.3

Hloubka v mm	Šířka v mm	Výška v mm	Číslo výrobku	Doraz	Příplatek za vysoce lesklý korpus
330	744	20	WMS 2 4 V L 6 1		534
330	10-900	20	WMS 2 4 V V 6 1		401
Cena prodloužení za běžný metr					
Volitelné příslušenství Příplatek za umyvadlo bez výřezů pro baterie / 3 otvory (podle náčrtku)*					120

Skříňky pod umyvadlo

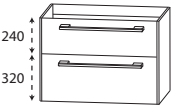

Skříňka pod umyvadlo
 1 kovový výsuv s tlumeným dovíráním a výřezem pro sifon uprostřed
 1 kovový výsuv s tlumeným dovíráním boční zdvojení + 16 mm

Bez LED osvětlení
 420 732 560 **SET 4 4 7 0 0 1** **670 29**

s LED osvětlením
 420 732 560 **SET 4 4 7 0 B 1** **905 29**
 1 LED Konvertor 12 V, 15 W
 2 x 422 lumenů / 6000 Kelvin
 1 pohybový senzor
 Tento výrobek obsahuje světelný zdroj energetické třídy: G

Volitelné příslušenství:
 Elektrická zásuvka P Z 1 0 9 5 85
 Prostorově úsporná protizápachová zátka odtoku, 40 mm P Z 1 3 6 7 19
 Prostorově úsporná protizápachová zátka odtoku, 32 mm P Z 1 4 2 3 27

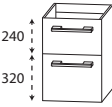

Spodní skříňka pro výřez umyvadla
 1 zásuvka s tlumeným dovíráním
 1 kovový výsuv s tlumeným dovíráním

šířka 300 mm 300 300 560 **UTA 4 4 3 0 0 1** **294 24**
Šířka: 400 mm 300 400 560 **UTA 4 4 4 0 0 1** **326 24**
Šířka 500 mm 300 500 560 **UTA 4 4 5 0 0 1** **358 24**
Šířka 600 mm 300 600 560 **UTA 4 4 6 0 0 1** **390 24**

Dodací lhůta je 8 týdnů. Cena je za umyvadlo, umyvadlo bez otvoru pro baterii nelze kombinovat s Clou systémem. Nezapomeňte zkontrolovat správnost a úplnost potvrzení objednávky.

CONCEPT LINE Neo - seznam typů

Ceny bez DPH v €

Údaj o hloubce odpovídá hloubce korpusu

Skříňky pod umyvadlo

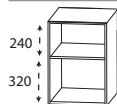

Police pro výřez umyvadla

v barvě korpusu
1 pevná police

Šířka 200 mm

Šířka 300 mm

Šířka: 400 mm

Šířka 500 mm

Šířka 600 mm

variabilní šířka

Hloubka v mm	Šířka v mm	Výška v mm	Číslo výrobku			Dotaz	Příplatek za vyso- ce lesklý korpus
300	200	560	R T	4 3 2 0 0 1		101	29
300	300	560	R T	4 3 3 0 0 1		117	32
300	400	560	R T	4 3 4 0 0 1		134	35
300	500	560	R T	4 3 5 0 0 1		150	37
300	600	560	R T	4 3 6 0 0 1		166	40
300	150-599	560	R T	4 3 V 0 1		166	40

Podrobné informace o příslušenství k výrobkům naleznete v samostatném přehledu.

CONCEPT LINE Neo - příklady plánování

Ceny bez DPH v €

NES-6112-1			
1	Ploché zrcadlo	F S B 5 5 1 2 0 1	1036
1	STONEPLUS-WT základní rozměr 744 mm	W M S 2 4 V R 6 1	534
1	Prodloužení 50 mm vpravo	W M S 2 4 V V 6 1	200
1	Skříňka pod umyvadlo	S E T 4 4 7 0 0 1	670
1	Spodní skříňka	U T A 4 4 5 0 0 1	358
Součet			3033
N E S 6 1 1 2 B 1	skříňka pod umyvadlo s LED osvětlením	Součet	2798
Příplatek za vysoce lesklý korpus			53

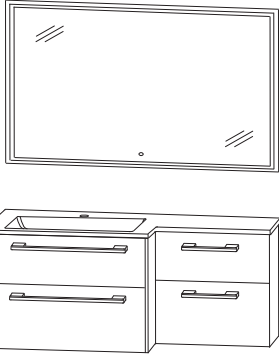

šířky 1244 mm

NES-6113-1			
1	Zrcadlová skříňka	S 2 A 4 4 7 R 0 5	724
1	Police	R G 4 1 2 0 0 3	77
1	Horní skříňka	O G A 4 1 4 0	150
1	STONEPLUS-WT základní rozměr 744 mm	W M S 2 4 V R 6 1	534
1	Prodloužení 600 mm vpravo	W M S 2 4 V V 6 1	240
1	Skříňka pod umyvadlo	S E T 4 4 7 0 0 1	670
1	Police	R T 4 3 2 0 0 1	101
1	Spodní skříňka	U T A 4 4 4 0 0 1	326
Součet			2822
N E S 6 1 1 3 B 1	skříňka pod umyvadlo s LED osvětlením	Součet	3057
Příplatek za vysoce lesklý korpus			157

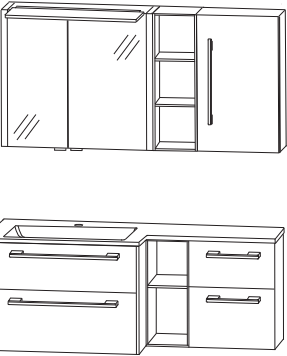

šířky 1344 mm

NES-6115-1			
1	Zrcadlová skříňka	S 2 A 5 5 7 0 S X	526
1	Police	R G 5 1 2 0 0 1	93
1	Horní skříňka	O G A 5 1 6 0 0 1	264
1	LED ploché svítidlo	P Z 1 0 9 7 1 5	499
1	STONEPLUS-WT základní rozměr 744 mm	W M S 2 4 V L 6 1	534
1	Prodloužení 800 mm vlevo	W M S 2 4 V V 6 1	320
1	Skříňka pod umyvadlo	S E T 4 4 7 0 0 1	670
1	Police	R T 4 3 2 0 0 1	101
1	Spodní skříňka	U T A 4 4 6 0 0 1	390
1	1 LED konvertor 30 W	P Z 1 0 6 5	64
Součet			3461
N E S 6 1 1 5 B 1	skříňka pod umyvadlo s LED osvětlením	Součet	3696
Příplatek za vysoce lesklý korpus			165

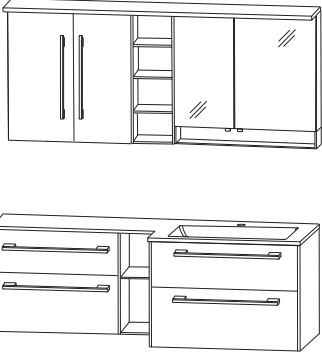

šířky 1544 mm

Podrobné informace o prostorově úsporných protizápachových zátkách odtoku naleznete v samostatném přehledu příslušenství.

CONCEPT LINE Neo - rozměrové náčrty

Elektrické přípojky pro zrcadlovou skříňku

WMS 24VR 61 + WMS 24VV 61

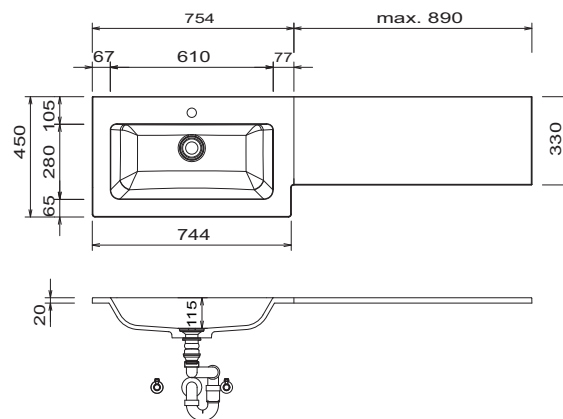
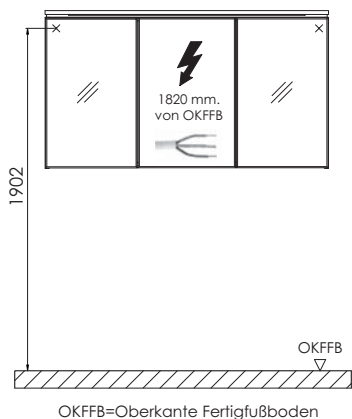

WMS 24VL 61 + WMS 24VV 61

INSTALAČNÍ PŘÍKLADY
WMS 24VR 61 + WMS 24VV 61

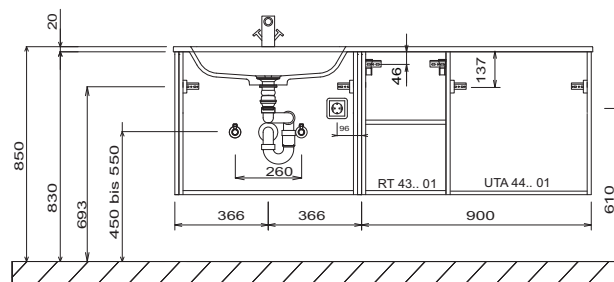
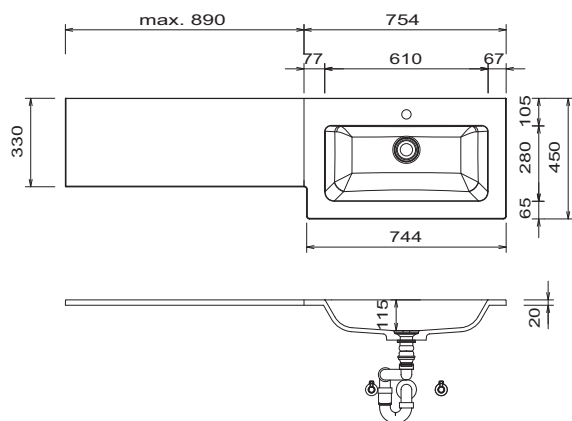

Umyvadlo s prodloužením vpravo

Umyvadlo s prodloužením vlevo

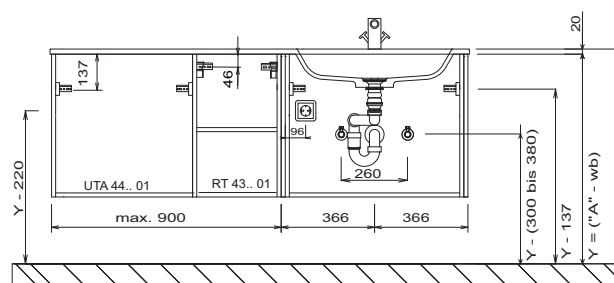
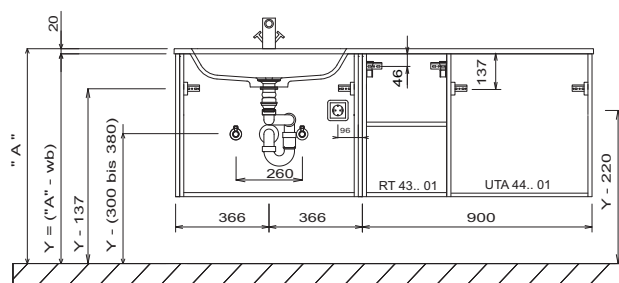

Legenda

A= horní hrana umyvadla
Y= horní hrana spodní skříňky

STONEPLUS:

Teplota užitkové vody nesmí překročit 55 °C. Barvy na vlasy musí být při kontaktu s povrchem během několika vteřin odstraněny, aby nedošlo ke tvoření skvrn.

Tolerance:

Rozměrové tolerance (+/-5 mm) a tolerance nerovnosti (DIN 18202) podléhají obvyklým specifickým tolerancím pro stavební materiály podle DIN 18202.



Barvy čela

F Přední fóliová část

M Přední strana potažená melaminovou pryskyřicí s hranou ABS



Č. 764 šedý kámen matný



Č. 777 Cosmos šedá mat



Č. 793 Protěž matná



Č. 891 šedý křemen matný



Č. 893 titan šedý matný



Č. 686 Antracit vysoký lesk



Č. 722 polární bílá, vysoký lesk



Č. 679 Betonová optika



Č. 755 Hacienda černá



Č. 769 Hacienda šedá



Č. 670 Dub Halifax



Č. 680 Dub Charleston



Č. 750 Dub Cardiff



Č. 785 Dub přírodní imitace



Č. 786 Dub lanýžový



Č. 794 Dub písek

Dekory korpusu a krycích desek (síla 28 mm)

* Vysoce lesklý korpus za příplatek



Č. 164
šedý kámen
matný



Č. 177
Cosmos šedá
mat

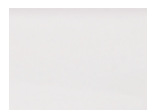

Č. 111
bílá matná



Č. 191
šedý křemen
matný



Č. 193
titan šedý
matný



*Č. 121
Antracit vysoko-
ký lesk

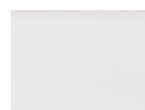

*Č. 161
Bílá, vysoký
lesk



Č. 179
Betonová optika



Č. 155
Hacienda černá



Č. 169
Hacienda šedá



Č. 170
Dub Halifax



Č. 180
Dub Charleston



Č. 150
Dub Cardiff



Č. 185
Dub přírodní
imitace



Č. 186
Dub lanýžový



Č. 194
Dub písek

Dodatečný dekor desky pro umyvadlo Tloušťka 28 mm



Č. 175
Ocel tmavá mat



Č. 174
Dub Hunton

Barvy desky umyvadla



Individuální umyvadlové desky z vysoce kvalitních křemenných materiálů s povrchem odolným vůči poškrábání - snadné čištění a dlouhá životnost

Povrch leštěný



Č. 401 Blanco Zeus



Č. 402 Negro Stellar



Č. 408 Cemento Spa



Č. 415 Merope



Č. 423 Láva šedá



Č. 424 Černá



Č. 427 Noble grey

Barvy desky umyvadla

Tloušťka 60 mm tepelná ochrana



Č. 786 Dub lanýžový



Č. 794 Dub písek



Č. 680 Dub Charleston



Č. 785 Dub přírodní imitace



Č. 755 Hacienda černá



Č. 769 Hacienda šedá



Nr. 670 dub Halifax*

*Vzhledem k barevným rozdílům nedoporučujeme vrchní desku kombinovat s dekorem čela a korpusem dub Halifax.

Dekor umyvadlových desek - porcelánová keramika



Č. 505 Iron Grey Satin



Č. 515 Iron Corten Satin



Č. 524 Nero Zimbabwe Riverwashed



Č. 527 Beton Silk

Varianty úchytek

Standardní úchyt



Č. 522 tyčový úchyt, chrom

Volitelná úchytky



Č. 529 lištový úchyt, lesklý chrom



Č. 538 lištový úchyt alu mat



Č. 539 lištový úchyt, černá matná



Zvýrazněné barvy posuvné police

Č. 501
Bílá mat



Č. 547 - černá matná,
lakovaná



Prémiová technika výsuvu a dovírání

Prémiový výsuv s tlumeným dovíráním

Dvířka s integrovaným systémem tlumeného dovírání

Modely umyvadel

Litá nábytková umyvadla



Portofino

Umyvadlo na desku
Č. 1 bílá



Umyvadlo na desku
Č. 1 bílá
možné ve 2 velikostech



Umyvadlo na desku
Č. 1 bílá
možné ve 2 velikostech



Vestavné umyvadlo
Č. 61 bílá

STONE-PLUS

Keramické umyvadlo na desku

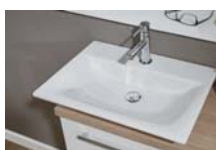

Olinda

Umyvadlo na desku
Č. 1 bílá



Piccolo

Umyvadlo na desku
Č. 1 bílá



V&B LOOP oválné

Umyvadlo na desku
Č. 1 bílá
Č. 21 bílá CeramicPlus



V&B LOOP pravoúhlé

Umyvadlo na desku
Č. 1 bílá
Č. 21 bílá CeramicPlus



V&B MEMENTO 2.0

Umyvadlo na desku
Č. 21 bílá CeramicPlus



Ideal Standard CUBE

Umyvadlo na desku
Č. 1 bílá
Č. 21 bílá IdealPlus



Ideal Standard Connect Air Melbourne

Umyvadlo na desku
Č. 1 bílá
Č. 21 bílá IdealPlus



Umyvadlo na desku
Č. 1 bílá
možné ve 2 velikostech



Melbourne oválné

Umyvadlo na desku
Č. 1 bílá



Málaga

Umyvadlo na desku
Č. 1 bílá



Squared

Umyvadlo na desku
Č. 1 bílá
možné v různých šířkách



Squared

Umyvadlo na desku
Č. 43 Carbone
možné ve 2 velikostech



Till

Umyvadlo na desku
Č. 1 bílá
možné v různých šířkách



K-Line

Umyvadlo na desku
Č. 1 bílá
možné ve 2 velikostech

Umyvadla jiných výrobců

Výřezy desek pro umyvadla jiných výrobců lze provést za příplatek.

Při objednávání přiložte náčrtek.

k dispozici také bez otvoru pro baterii



CONCEPT LINE Platino 2.0 – výřezy desek

Objednávky a potvrzení zakázky následuje až po písemném schválení výkresu s rozměry.

Standardní výřezy:

Pro všechna umyvadla v programu Laguna Platino 2.0 a Platino 2.0 koupelna pro hosty:

U výřezů desek pro standardní umyvadla je poloha definována s fixní hloubkou.

Prosím, šířku uvádějte v mm (od vnější hrany do středu umyvadla v mm).

Otvor pro baterii má standardně průměr 35 mm.

Výřezy dle zákazníka:

Při každé objednávce musí být přiložen kótovaný náčrtek.

Objednávka a potvrzení zakázky následuje až po písemném schválení náčrtku.

U výřezů desek podle zákazníka pro standardní umyvadla uveďte prosím polohu, hloubku a šířku v mm (vnější hrana až do středu umyvadla v mm, zadní hrana až do středu umyvadla v mm).

Pro umyvadla cizích výrobců:

U výřezů desek podle zákazníka pro umyvadla jiných výrobců uveďte prosím polohu, hloubku a šířku v mm (vnější hrana až do středu umyvadla v mm, zadní hrana až do středu umyvadla v mm).

U výřezů desek podle zákazníka pro umyvadla jiných výrobců uveďte název a přesné výrobní číslo umyvadla výrobce.

U výřezů desek podle zákazníka pro umyvadla jiných výrobců je možný otvor pro baterii.

Uveďte prosím rozměry a polohu, hloubku a šířku v mm

(vnější hrana až do středu otvoru v mm, zadní hrana až do středu otvoru v mm).

Složení 60mm silná udeska pod umyvadla

Deska umyvadla tepelná ochrana 60 mm výška

sílu 18 mm se zaoblenými hranami o poloměru 3 mm

Deska umyvadla Qsolid 60 mm výška

síla 12 mm, zkosení fazety 1 mm

u jiných skříněk se zrcadlem navíc konvertor



Laguna Platino 2.0 - návod k objednávce

Objednávky a potvrzení zakázky následuje až po písemném schválení výkresu s rozměry.

Následující náčrtek výřezu desky má sloužit jen jako příklad.
Při každé objednávce desky umyvadla s výřezem současně zašlete i její náčrt.

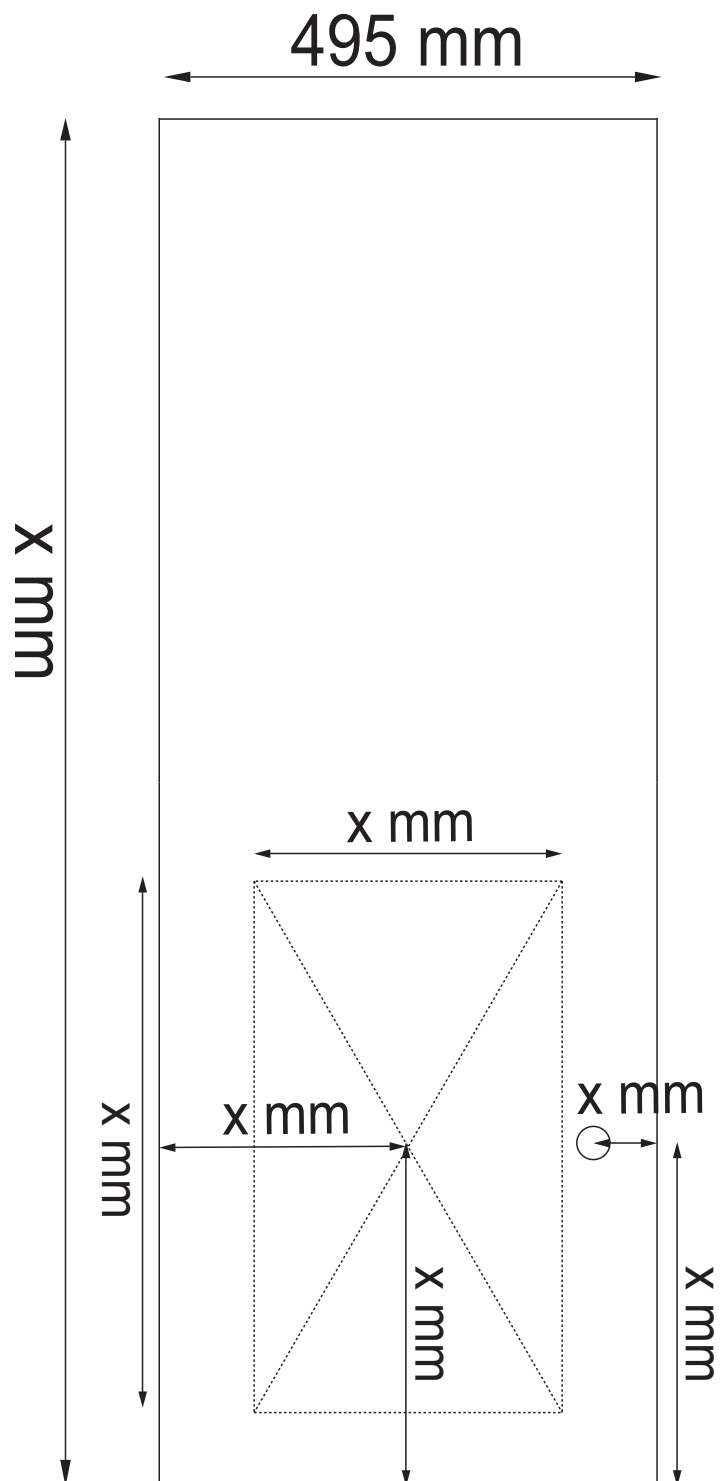

Formulář objednávky získáte u vašeho servisního týmu Laguna nebo na adrese www.laguna-badwelten.de po přihlášení jako obchodníka.

Laguna Platino 2.0 - návod k objednání

Objednávky a potvrzení zakázky následuje až po písemném schválení výkresu s rozměry.

Takový technický výkres zasílejte ke každé objednávce s výřezem pro umyvadlové desky.

Umyvadlová deska Qsolid WP S51V PO s výklenkem vpravo WPS 51RS R:

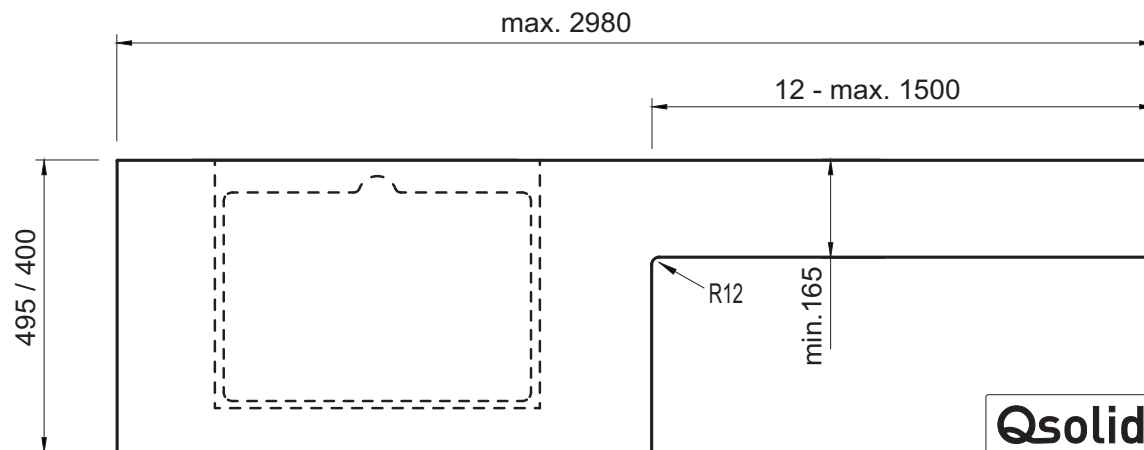

Umyvadlová deska APN 60V 28 s výklenkem vpravo APN 60RS R:

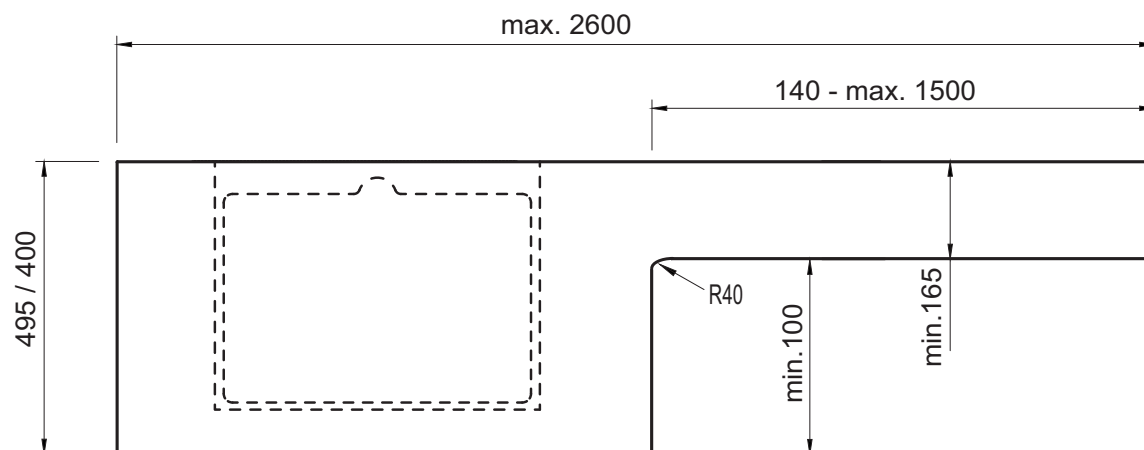

Formulář objednávky získáte u vašeho servisního týmu Laguna nebo na adrese www.laguna-badwelten.de po přihlášení jako obchodníka.

CONCEPT LINE Platino 2.0 – výřezy desek umyvadlová desky „Qsolid“ 12 mm pro skříňku na automatickou pračku

č. výřezu na dřez pro: Vestavné umyvadlo, STONEPLUS

WPS 514R PO

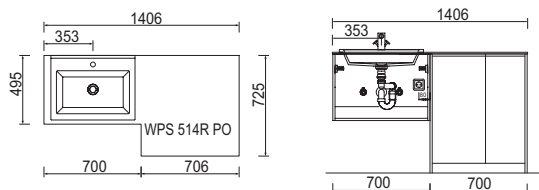

WPS 514L PO

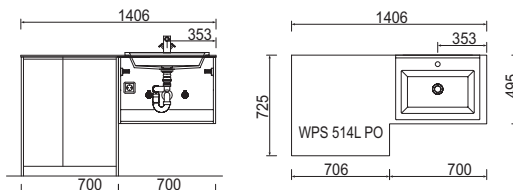

WPS 516R PO

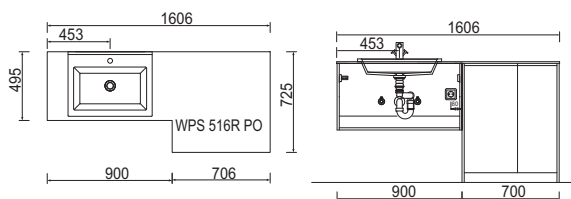

WPS 516L PO

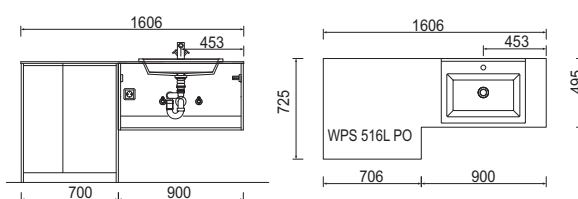

WPS 576R PO

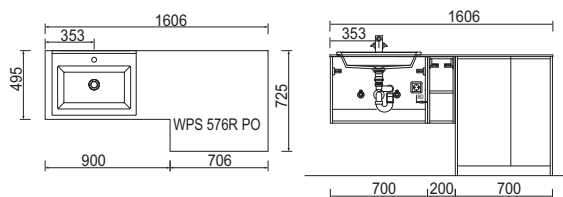

WPS 576L PO

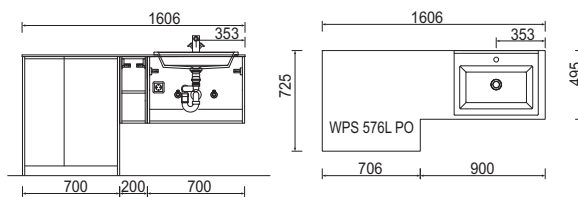

WPS 518R PO

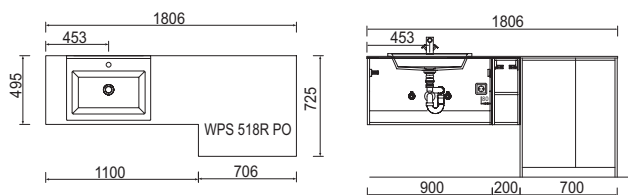



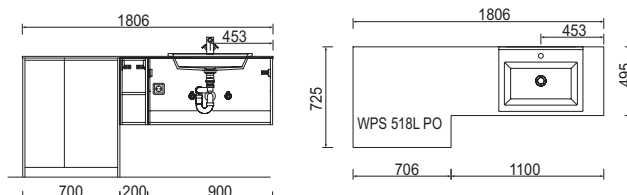

WPS 518L PO

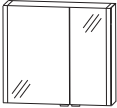

CONCEPT LINE Platino 2.0 - seznam typů

CONCEPT LINE doplňkové skříňky a příslušenství naleznete v samostatné kapitole

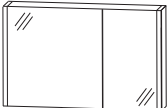
Ceny bez DPH v €



Údaj o hloubce odpovídá hloubce korpusu		Hloubka v mm	Šířka v mm	Výška v mm	Číslo výrobku	Doraz	Příplatek za vyso- ce lesklý korpus	
Zrcadlové skříňky								
  <p>Obr.= vlevo</p>	Systémové plánovací zrcadlové skříňky							
	2 dvířka s oboustranným zrcadlem							
	2 skleněné police							
	1 vypínač / zásuvka							
	2 LED osvětlovací profily							
	2 X 9,9 W / konvertor 60 W							
	2 x 800 lumenů / 2700 - 6500 Kelvin							
	1 senzor pro ovládání teplého a studeného světla se 3 úrovněmi stmívání							
	Tento výrobek obsahuje světelný zdroj energetické třídy: F							
	Šířka 600 mm		150	600	640	S 2 A 4 4 4 6 L 0 5	700	24
	Velká dvířka vlevo L: 374 mm P: 188 mm							
	Šířka 600 mm		150	600	640	S 2 A 4 4 4 6 R 0 5	700	24
Velká dvířka vpravo P: 374 mm L: 188 mm								
Šířka 700 mm		150	700	640	S 2 A 4 4 4 7 L 0 5	724	24	
Velká dvířka vlevo L: 380 mm P: 280 mm								
Šířka 700 mm		150	700	640	S 2 A 4 4 4 7 R 0 5	724	24	
Velká dvířka vpravo P: 380 mm L: 280 mm								
Šířka 800 mm		150	800	640	S 2 A 4 4 4 8 L 0 5	766	24	
Velká dvířka vlevo L: 480 mm P: 280 mm								
Šířka 800 mm		150	800	640	S 2 A 4 4 4 8 R 0 5	766	24	
Velká dvířka vpravo P: 480 mm L: 280 mm								
Šířka 900 mm		150	900	640	S 2 A 4 4 4 9 L 0 5	790	24	
Velká dvířka vlevo L: 580 mm P: 280 mm								
Šířka 900 mm		150	900	640	S 2 A 4 4 4 9 R 0 5	790	24	
Velká dvířka vpravo P: 580 mm L: 280 mm								
  <p>Obr.= vlevo</p>	Systémové plánovací zrcadlové skříňky							
	2 dvířka s oboustranným zrcadlem							
	1 středová stěna							
	4 skleněné police							
	1 vypínač / zásuvka							
	2 LED osvětlovací profily							
2 X 9,9 W / konvertor 60 W								
2 x 800 lumenů / 2700 - 6500 Kelvin								
1 senzor pro ovládání teplého a studeného světla se 3 úrovněmi stmívání								
Tento výrobek obsahuje světelný zdroj energetické třídy: F								
Šířka 1000 mm		150	1000	640	S 2 A 4 4 4 0 L 0 5	820	24	
Velká dvířka vlevo L: 580 mm P: 380 mm								
Šířka 1000 mm		150	1000	640	S 2 A 4 4 4 0 R 0 5	820	24	
Velká dvířka vpravo P: 580 mm L: 380 mm								
Šířka 1200 mm		150	1200	640	S 2 A 4 4 4 1 2 0 5	884	24	
L: 580 mm P: 580 mm pro řešení s dvojitým umyvadlem								

Podrobné informace o příslušenství k výrobkům naleznete v samostatném přehledu.

CONCEPT LINE Platino 2.0 - seznam typů

CONCEPT LINE doplňkové skříňky a příslušenství naleznete v samostatné kapitole

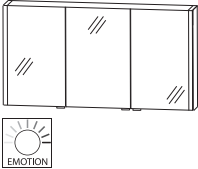
Ceny bez DPH v €







Údaj o hloubce odpovídá hloubce korpusu	Hloubka v mm	Šířka v mm	Výška v mm	Číslo výrobku	Doraz	Příplatek za vysoce lesklý korpus
Zrcadlové skříňky						
	Systémové plánovací zrcadlové skříňky 3 dvířka s oboustranným zrcadlem 2 prostřední stěny 6 skleněných polic 1 vypínač / zásuvka 2 LED osvětlovací profily 2 X 9,9 W / konvertor 60 W 2 x 800 lumenů / 2700 - 6500 Kelvin 1 senzor pro ovládání teplého a studeného světla se 3 úrovněmi stmívání Tento výrobek obsahuje světelný zdroj energetické třídy: F					
	Šířka 900 mm L: 280 mm Pr: 296 mm P: 280 mm	150	900	640	S 2 A 4 4 9 0 0 6	841 24
	Šířka 1000 mm L: 280 mm Pr: 396 mm P: 280 mm	150	1000	640	S 2 A 4 4 1 0 0 6	873 24
	Šířka 1100 mm L: 280 mm Pr: 496 mm P: 280 mm	150	1100	640	S 2 A 4 4 1 1 0 6	916 24
	Šířka 1200 mm L: 374 mm Pr: 412 mm P: 374 mm	150	1200	640	S 2 A 4 4 1 2 0 6	937 24
	Šířka 1300 mm L: 374 mm Pr: 512 mm P: 374 mm	150	1300	640	S 2 A 4 4 1 3 0 6	959 24
	Šířka 1300 mm pro řešení s dvojitým umyvadlem L: 480 mm Pr: 296 mm P: 480 mm	150	1300	640	S 2 A 4 4 1 3 0 5	959 24
	Šířka 1400 mm L: 424 mm Pr: 512 mm P: 424 mm	150	1400	640	S 2 A 4 4 1 4 0 6	980 24
	Šířka 1400 mm pro řešení s dvojitým umyvadlem L: 580 mm Pr: 196 mm P: 580 mm	150	1400	640	S 2 A 4 4 1 4 0 5	980 24
	Šířka 1500 mm pro řešení s dvojitým umyvadlem L: 580 mm Pr: 296 mm P: 580 mm	150	1500	640	S 2 A 4 4 1 5 0 5	1001 24
	Šířka 1606 mm pro řešení s dvojitým umyvadlem L: 580 mm Pr: 396 mm P: 580 mm	150	1600	640	S 2 A 4 4 1 6 0 5	1023 24
příslušenství						
	LED- přídavná skříňka se zrcadlem 1x dvířka s oboustranným zrcadlem 2 skleněné police 1 LED osvětlovací profily 9,9 W 800 lumenů / 2700 - 6500 Kelvin 1 Prodlužovací kabel Tento výrobek obsahuje světelný zdroj energetické třídy: F					
		150	300	640	S 2 A 4 4 3 L 0 6	315 24
		150	300	640	S 2 A 4 4 3 R 0 6	315 24
		150	400	640	S 2 A 4 4 4 L 0 6	336 24
		150	400	640	S 2 A 4 4 4 R 0 6	336 24
		150	500	640	S 2 A 4 4 5 L 0 6	358 24
		150	500	640	S 2 A 4 4 5 R 0 6	358 24
		150	600	640	S 2 A 4 4 6 L 0 6	401 24
		150	600	640	S 2 A 4 4 6 R 0 6	401 24

Podrobné informace o příslušenství k výrobkům naleznete v samostatném přehledu.

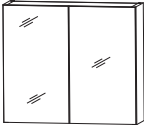
CONCEPT LINE Platino 2.0 - seznam typů

CONCEPT LINE doplňkové skříňky a příslušenství naleznete v samostatné kapitole

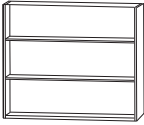
Ceny bez DPH v €





Údaj o hloubce odpovídá hloubce korpusu	Hloubka v mm	Šířka v mm	Výška v mm	Číslo výrobku	Doraz	Příplatek za výsoce lesklý korpus		
příslušenství								
	Přídavná skříňka se zrcadlem 1x dvířka s oboustranným zrcadlem, 2 skleněné police		150	300	640	S 2 A 4 3 3 0 6 D L/R	208	24
	150	400	640	S 2 A 4 3 4 0 6 D L/R	230	24		
	150	500	640	S 2 A 4 3 5 0 6 D L/R	251	24		
	Přídavná skříňka se zrcadlem 2 dvojitě zrcadlové dveře, 2 skleněné police		150	600	640	S 2 A 4 3 6 0 6 D	334	24
	Police v barvě korpusu 2 skleněné police							
	šířka 300 mm		150	300	640	R G 4 1 3 0	91	29
	Šířka: 400 mm		150	400	640	R G 4 1 4 0	104	32
	Šířka 500 mm		150	500	640	R G 4 1 5 0	117	35
	Šířka 600 mm		150	600	640	R G 4 1 6 0	131	37
Variabilní rozměry		150	150-600	640	R G 4 1 V	158	37	
	Police 2 osvětlené skleněné police 2 X 1 W		150	300	640	R G 4 3 3 B	171	24
	2 x 18 lumenů / 3000 - 6500 Kelvin (Osvětlení využitelné jen v přímém spojení se skříňkami se zrcadlem) Tento výrobek obsahuje světelný zdroj energetické třídy: F		150	400	640	R G 4 3 4 B	190	24
								
	Police 2 osvětlené skleněné police 2 X 2,4 W		150	600	640	R G 4 3 6 B	224	24
	2 x 45 lumenů / 3000 - 6500 Kelvin (Osvětlení využitelné jen v přímém spojení se skříňkami se zrcadlem) Tento výrobek obsahuje světelný zdroj energetické třídy: F							
								
Keramické umyvadlo na desku								
	Umyvadlo na desku V&B LOOP - oválné, bílé vč. systému permanentního odtoku bez přepadu		380	585	110	W T A 0 5 0 6 1	545	
	Umyvadlo na desku V&B LOOP - oválné, bílé Cera-mikPlus vč. systému permanentního odtoku bez přepadu		380	585	110	W T A 0 5 0 6 2 1	630	

Podrobné informace o příslušenství k výrobkům naleznete v samostatném přehledu.

CONCEPT LINE Platino 2.0 - seznam typů

CONCEPT LINE doplňkové skříňky a příslušenství naleznete v samostatné kapitole

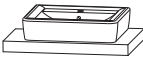
Ceny bez DPH v €







Údaj o hloubce odpovídá hloubce korpusu		Hloubka v mm	Šířka v mm	Výška v mm	Číslo výrobku	Doraz	Příplatek za vyso- ce lesklý korpus
Keramické umyvadlo na desku							
	Přídavné umyvadlo V&B LOOP - pravoúhlé, bílá vč. systému permanentního odtoku bez přepadu	380	585	110	W T A 0 6 0 6 1	545	
	Umyvadlo na desku V&B LOOP - obdélníkové, bílé CeramicPlus vč. systému permanentního odtoku bez přepadu	380	585	110	W T A 0 6 0 6 2 1	630	
	Umyvadlo na desku V&B MEMENTO 2.0, bílé Ceramic-Plus s otvory pro armaturu vč. systému permanentního odtoku bez přepadu	420	600	140	W T A 0 9 0 6 2 1	868	
	Umyvadlo na desku Connect Air, bílé s otvory pro armaturu s přepadem	460	550	100	W T A 0 8 0 5 1	235	
	Umyvadlo na desku Connect Air, IdealPlus, bílé s otvory pro armaturu s přepadem	460	550	100	W T A 0 8 0 5 2 1	355	
	Umyvadlo na desku Melbourne, bílé s otvory pro armaturu s přepadem	420	550	95	W T A 4 2 5 5 1	294	
	Umyvadlo na desku CUBE - pravoúhlé, bílé s otvory pro armaturu s přepadem	460	550	140	W T A 0 7 0 5 1	192	
	Umyvadlo na desku CUBE - obdélníkové, IdealPlus bílé s otvory pro armaturu s přepadem	460	550	140	W T A 0 7 0 5 2 1	326	
	Keramická Nástavec umyvadlo Squared Carbone matný vč. systému permanentního odtoku s otvory pro armaturu						
	Šířka 500 mm	450	500	125	W T M 4 8 0 5 4 3	510	
	Šířka 500 mm bez otvoru pro armatury*	450	500	125	W T O 4 8 0 5 4 3	510	
	Šířka 620 mm	450	620	125	W T M 4 8 0 6 4 3	603	
	Šířka 620 mm bez otvoru pro armatury*	450	620	125	W T O 4 8 0 6 4 3	603	
	Volitelné příslušenství: Odpadní a přepadový systém CLOU CLOU odtokový a přepadový systém				P Z 1 1 0 9 1 P Z 1 1 4 9 1	77 120	

* Dodací lhůta je 10 týdnů. Umyvadlo není kompatibilní s volitelným Clou systémem.
Při plánování nástěnných baterií s vyústěním musí být toto při objednávání uvedeno zvlášť!

CONCEPT LINE Platino 2.0 - seznam typů

CONCEPT LINE doplňkové skříňky a příslušenství naleznete v samostatné kapitole

Ceny bez DPH v €





Údaj o hloubce odpovídá hloubce korpusu	Hloubka v mm	Šířka v mm	Výška v mm	Číslo výrobku	Doraz	Příplatek za vysoce lesklý korpus	
Keramické umyvadlo na desku							
  <p>Keramické umyvadlo Squared Bílé vč. systému permanentního odtoku s otvory pro armaturu</p>							
	Šířka 500 mm	450	500	125	WTM 4 8 0 5	1	443
	Šířka 500 mm bez otvoru pro armatury*	450	500	125	WTO 4 8 0 5	1	443
	Šířka 620 mm	450	620	125	WTM 4 8 0 6	1	523
	Šířka 620 mm bez otvoru pro armatury*	450	620	125	WTO 4 8 0 6	1	523
	Šířka 810 mm	450	810	125	WTM 4 8 0 8	1	684
	Šířka 810 mm bez otvoru pro armatury*	450	810	125	WTO 4 8 0 8	1	684
	Šířka 1020 mm	450	1020	125	WTM 4 8 1 0	1	844
	Šířka 1020 mm bez otvoru pro armatury*	450	1020	125	WTO 4 8 1 0	1	844
	Šířka 1220 mm	450	1220	125	WTM 4 8 1 2	1	1004
	Šířka 1220 mm bez otvoru pro armatury*	450	1220	125	WTO 4 8 1 2	1	1004
	Volitelné příslušenství: Odpadní a přepadový systém CLOU CLOU odtokový a přepadový systém				PZ 1 1 0 9	1	77
					PZ 1 1 4 9	1	120
	 <p>Keramické umyvadla Squared Bílé vč. systému permanentního odtoku s 2 otvory pro armaturu</p>						
Šířka 1020 mm		450	1020	125	WTM 4 8 2 1	1	844
šířka 1220 mm*		450	1220	125	WTM 4 8 2 2	1	1004
  <p>Keramické umyvadla Squared Bílé vč. systému permanentního odtoku s 2 otvory pro armaturu</p>							
	Šířka 1220 mm	450	1220	125	WTM 4 8 2 D	1	1004
	Šířka 1220 mm bez otvorů pro baterii*	450	1220	125	WTO 4 8 2 D	1	1004
	Ize kombinovat pouze s umyvadlovou Skříňkou šířky 600 mm						
Volitelné příslušenství: Přepadový a odtokový systém CLOU (objednat 2 kusy) CLOU odtokový a přepadový systém (objednat 2 kusy)				PZ 1 1 0 9	1	77	
				PZ 1 1 4 9	1	120	
 <p>Keramické umyvadlo Till Bílé s otvory pro armaturu vč. systému permanentního odtoku</p>							
	Šířka 620 mm	450	620	80	WTM 5 0 0 6	1	523
	Šířka 810 mm	450	810	80	WTM 5 0 0 8	1	684
	Šířka 1020 mm	450	1020	80	WTM 5 0 1 0	1	844

* Dodací lhůta je 10 týdnů. Umyvadlo není kompatibilní s volitelným Clou systémem.
Při plánování nástěnných baterií s vyústěním musí být toto při objednávání uvedeno zvlášť!

CONCEPT LINE Platino 2.0 - seznam typů

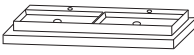
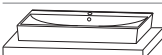
CONCEPT LINE doplňkové skříňky a příslušenství naleznete v samostatné kapitole

Ceny bez DPH v €





Údaj o hloubce odpovídá hloubce korpusu		Hloubka v mm	Šířka v mm	Výška v mm	Číslo výrobku	Doraz	Příplatek za vyso- ce lesklý korpus
Keramické umyvadlo na desku							
	Keramické umyvadlo Till Bílé vč. systému permanentního odtoku s 2 otvory pro armaturu	450	1020	80	WTM 5 0 2 1	1	844
	Keramické umyvadlo Till Bílé vč. systému permanentního odtoku s 2 otvory pro armaturu Ize kombinovat pouze s umyvadlovou Skříňkou šířky 600 mm	450	1220	80	WTM 5 0 2 D	1	1004
	Keramické umyvadlo K-Line Bílé s přepadem s otvory pro armaturu zadní hrana není glazovaná Šířka 710 mm Šířka 1010 mm	460 460	710 1010	65 65	WTM 5 1 0 7 WTM 5 1 1 0	1 1	320 505
	Umyvadlo na desku Melbourne, bílé s otvory pro armaturu vč. systému permanentního odtoku bez přepadu	425	600	90	WTA 1 1 0 4	1	232
	Umyvadlo na desku Melbourne, bílé s otvory pro armaturu vč. systému permanentního odtoku bez přepadu	425	800	90	WTA 1 1 0 5	1	280
	Umyvadlo na desku Melbourne oválné, bílé s otvory pro armaturu vč. systému permanentního odtoku bez přepadu	455	600	90	WTA 1 1 0 7	1	216
STONEPLUS umyvadla							
 STONEPLUS	Vestavné umyvadlo, STONEPLUS Bílé bez přepadu Včetně odtokového a přepadového systému CLOU s krycí zátkou STONEPLUS Vestavné umyvadlo STONEPLUS v kombinaci s umyvadlovými deskami WP S51V PO a APN 60V 28 není vhodné pro následující skříňky: WUA 1160 P1 + P6 všechny skříňky s obj. číslem WUA 22xx 01 a WUA 28xx P6 WUA 3860 01 + WUA 3860 P6	465	606	20	WTA 3 3 6 E 6 1		318

* Dodací lhůta je 10 týdnů. Umyvadlo není kompatibilní s volitelným Clou systémem.
Při plánování nástěnných baterií s vyústěním musí být toto při objednávání uvedeno zvlášť!

CONCEPT LINE Platino 2.0 - seznam typů

CONCEPT LINE doplňkové skříňky a příslušenství naleznete v samostatné kapitole

Ceny bez DPH v €









Údaj o hloubce odpovídá hloubce korpusu		Hloubka v mm	Šířka v mm	Výška v mm	Číslo výrobku			Doraz	Příplatek za vyso- ce lesklý korpus
 Litě přídavné umyvadlo Bílé vč. systému permanentního odtoku bez otvoru pro armaturu bez přepadu		340	490	60	WTAS101	1		230	
		340	600	60	WTAS102	1		251	
  Litě přídavné umyvadlo Bílé vč. systému permanentního odtoku s otvory pro armaturu bez přepadu není možné přímé připojení na zeď Volitelné příslušenství Odpadní a přepadový systém CLOU CLOU odtokový a přepadový systém		423	490	60	WTAS111	1		315	
		423	600	60	WTAS112	1		342	
					PZ	1109	1	77	
					PZ	1149	1	120	
Deska umyvadla, zúctování na metr Qsolid Variabilní šířka od 600 mm do 2.980 mm vč. standardního výřezu desky pro: Všechna umyvadla , dle nabídky v programu Platino 2.0. Výřez desky dle zákazníka za příplatek Počítejte s bočním přesahem korpusu o 4 mm Prosím uveďte barevnou variantu desky Qsolid Věnujte prosím pozornost k výřezům desek uvedeným na straně Pt.5. cena za metr									
 umyvadlová deska, k upevnění na stěnu do 600 mm včetně 2 upevňovacích konzol do 1306 mm vč. 3 upevňovacích konzol do 1650 mm včetně 4 upevňovacích konzol		495	600-2980	60	WP	S5V	PO	668	
 umyvadlová deska, pro skříňku pod umyvadlo není možná volně zavěšená montáž jen pro kombinaci se spodními skříňkami pod umyvadlo nebo deskovými spodními skříňkami pod umyvadlo s výřezy		495	600-2980	12	WP	S51V	PO	561	

Při plánování nástěnných baterií s vyústěním musí být toto při objednávání uvedeno zvlášť!

CONCEPT LINE Platino 2.0 - seznam typů

CONCEPT LINE doplňkové skříňky a příslušenství naleznete v samostatné kapitole

Ceny bez DPH v €



Údaj o hloubce odpovídá hloubce korpusu		Hloubka v mm	Šířka v mm	Výška v mm	Číslo výrobku			Doraz	Příplatek za vyso- ce lesklý korpus
Umyvadlové desky									
	<p>Příplatek za vykrojení umyvadlové desky možné pro 12 mm síla umyvadlové desky Qsolid WP S51V PO Minimální hloubka umyvadlové desky: 165 mm</p> <p>Vykrojení vlevo</p> <p>Vykrojení vpravo</p> <p>Prosíme o zaslání náčrtu ke každé objednávce.</p> <p>Všimněte si prosím informace o výklencích na straně Pt.7.</p>				W P S 5 1 R S	L		112	
					W P S 5 1 R S	R		112	
	<p>Odkládací deska cena za m² Qsolid variabilní hloubka a šířka</p> <p>Počítejte s bočním přesahem korpusu o 4 mm</p> <p>Prosím uveďte barevnou variantu desky Qsolid k dispozici pouze bez výřezu pro umyvadlo</p>	100-1000	100-2980	12	A P S	1 2 V P O		1121	
									
	<p>umyvadlová deska, pro skříňku pod umyvadlo cena za metr v barvě korpusu s hranou ABS</p> <p>Variabilní šířka od 600 mm do 2.600 mm cena za metr</p> <p>není možná volně zavěšená montáž jen pro kombinaci se spodními skříňkami pod umyvadlo nebo deskovými spodními skříňkami pod umyvadlo</p> <p>Počítejte s bočním přesahem korpusu o 4 mm</p> <p>Věnujte prosím pozornost k výřezům desek uvedeným na straně Pt.5.</p>	495	600-2600	28	A P N	6 0 V 2 8		136	13
									
	<p>Příplatek za vykrojení umyvadlové desky možné pro 28 mm síla umyvadlové desky APN 60V 28 Minimální hloubka umyvadlové desky: 165 mm</p> <p>Vykrojení vlevo</p> <p>Vykrojení vpravo</p> <p>Prosíme o zaslání náčrtu ke každé objednávce.</p> <p>Všimněte si prosím informace o výklencích na straně Pt.7.</p>				A P N 6 0 R S	L		48	
					A P N 6 0 R S	R		48	

Při plánování nástěnných baterií s vyústěním musí být toto při objednávání uvedeno zvlášť!

CONCEPT LINE Platino 2.0 - seznam typů

CONCEPT LINE doplňkové skříňky a příslušenství naleznete v samostatné kapitole

Ceny bez DPH v €



Údaj o hloubce odpovídá hloubce korpusu	Hloubka v mm	Šířka v mm	Výška v mm	Číslo výrobku	Doraz	Příplatek za vyso- ce lesklý korpus
 <p>umyvadlová deska, k upevnění na stěnu cena za metr v barvě korpusu tepelná ochrana</p> <p>Variabilní šířka od 600 mm do 2.200 mm cena za metr</p> <p>Počítejte s bočním přesahem korpusu o 4 mm</p> <p>Věnujte prosím pozornost k výřezům desek uvedeným na straně Pt.5.</p> <p>do 600 mm včetně 2 upevňovacích konzol do 1306 mm vč. 3 upevňovacích konzol do 1650 mm včetně 4 upevňovacích konzol</p> <p>v těchto čelních dekorech: Nr. 670 dub Halifax* Č. 680 Dub Charleston Č. 755 Hacienda černá Č. 769 Hacienda šedá Č. 785 Dub přírodní, imitace Č. 786 Dub lanýžový Č. 794 Dub písek</p> <p>*Vzhledem k barevným rozdílům nedoporučujeme vrchní desku kombinovat s dekorem čela a korpusem dub Halifax.</p>	495	600-2200	60	W P	5 V F O	427
 <p>Porcelánová keramická deska - umyvadlo na desku cena za metr Variabilní šířka od 600 mm do 2.980 mm Porcelánová keramika</p> <p>není možná volně zavěšená montáž jen pro kombinaci se spodními skříňkami pod umyvadlo nebo deskovými spodními skříňkami pod umyvadlo</p> <p>Počítejte s bočním přesahem korpusu o 4 mm</p> <p>U porcelánové keramické desky prosím uveďte barev- nou variantu.</p> <p>Věnujte prosím pozornost k výřezům desek uvedeným na straně Pt.5.</p>	495	600-2980	22	W P	P 5 2 V	854
<p>Výřez pro umyvadla jiných výrobců Objednávky mohou být realizovány jen s kótovaným náčrtkem!</p> <p>Věnujte prosím pozornost k výřezům desek uvedeným na straně Pt.5. pro umyvadlové desky z Qsolid</p> <p>pro umyvadlové desky v barvě korpusu pro umyvadlové desky v barvě korpusu</p> <p>Pro porcelánovou keramiku - umyvadlové desky</p> <p>Cena je za desku</p>				A U S	K D	112
				A U S	K D 2 8	80
				A U S	K D 2 2	112

Při plánování nástěnných baterií s vyústěním musí být toto při objednávání uvedeno zvlášť!

CONCEPT LINE Platino 2.0 - seznam typů

CONCEPT LINE doplňkové skříňky a příslušenství naleznete v samostatné kapitole

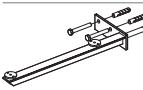
Ceny bez DPH v €



Údaj o hloubce odpovídá hloubce korpusu		Hloubka v mm	Šířka v mm	Výška v mm	Číslo výrobku			Doraz	Příplatek za vyso- ce lesklý korpus
Umyvadlové desky									
	Univerzální konzola a držák ručníku pro umyvadlové desky, hloubka 495 mm k upevnění na stěnu								
	v provedení chrom	448	30	180	P Z	1 1 3 3 4 9			131
	v černé matné	448	30	180	P Z	1 2 3 3 4 9			131
	Dodatečná Konzola pro desky umyvadla pro umyvadlové desky, hloubka 495 mm k upevnění na stěnu	430	150	50	P Z	1 2 4 4 5 0	L/R		45
	pro 60 mm umyvadlové desky, k upevnění na stěnu cena za kus								
	Deska umyvadla Qsolid skříňka pro automatické pračky								
Obrázek = vpravo	č. výřezu na dřez pro: Vestavné umyvadlo, STONEPLUS Prosím uveďte barevnou variantu desky Qsolid Věnujte prosím pozornost poznámkám u výřezů umyvadlových desek na straně Pt.8.								
	Šířka 1406 mm pro umístění pračky vlevo Lze kombinovat se skříňkou na pračku a skříňkou pod umyvadlo šířky 700 mm	495-725	1406	12	W P S	5 1 4 L P O			1135
	Šířka 1406 mm pro umístění pračky vpravo Lze kombinovat se skříňkou na pračku a skříňkou pod umyvadlo šířky 700 mm	495-725	1406	12	W P S	5 1 4 R P O			1135
	Šířka 1606 mm pro umístění pračky vlevo Lze kombinovat se skříňkou na pračku a skříňkou pod umyvadlo šířky 900 mm	495-725	1606	12	W P S	5 1 6 L P O			1255
	Šířka 1606 mm pro umístění pračky vpravo Lze kombinovat se skříňkou na pračku a skříňkou pod umyvadlo šířky 900 mm	495-725	1606	12	W P S	5 1 6 R P O			1255
	Šířka 1606 mm pro umístění pračky vlevo Lze kombinovat se skříňkou na pračku, středovou poličkou šířky 200 mm a skříňkou pod umyvadlo šířky 700 mm	495-725	1606	12	W P S	5 7 6 L P O			1255
	Šířka 1606 mm pro umístění pračky vpravo Lze kombinovat se skříňkou na pračku, středovou poličkou šířky 200 mm a skříňkou pod umyvadlo šířky 700 mm	495-725	1606	12	W P S	5 7 6 R P O			1255
	Šířka 1806 mm pro umístění pračky vlevo Lze kombinovat se skříňkou na pračku, středovou poličkou šířky 200 mm a skříňkou pod umyvadlo šířky 700 mm	495-725	1806	12	W P S	5 1 8 L P O			1375
	Šířka 1806 mm pro umístění pračky vpravo Lze kombinovat se skříňkou na pračku, středovou poličkou šířky 200 mm a skříňkou pod umyvadlo šířky 700 mm	495-725	1806	12	W P S	5 1 8 R P O			1375

Při plánování nástěnných baterií s vyústěním musí být toto při objednávání uvedeno zvlášť!

CONCEPT LINE Platino 2.0 - seznam typů

CONCEPT LINE doplňkové skříňky a příslušenství naleznete v samostatné kapitole

Ceny bez DPH v €



Údaj o hloubce odpovídá hloubce korpusu	Hloubka v mm	Šířka v mm	Výška v mm	Číslo výrobku	Doraz	Příplatek za vysoce lesklý korpus	
Spodní skříňky Výška: 160 mm							
 Skříňka pod umyvadlo 1 zásuvka s tlumeným dovíráním s kovovou příčkou Výřez na sifon středový, Šířka 600 mm Šířka 700 mm Šířka 800 mm Šířka 900 mm Šířka 1000 mm Šířka 1200 mm včetně dvou dalších montážních konzol Volitelné příslušenství: Designová instalační souprava, chrom: Příplatek za výřez pro sifon / bez výřezu *	160 ↓						
		470	600	160	WUP 1 1 6 0 0 1	318	13
		470	700	160	WUP 1 1 7 0 0 1	336	13
		470	800	160	WUP 1 1 8 0 0 1	355	13
		470	900	160	WUP 1 1 9 0 0 1	376	13
		470	1000	160	WUP 1 1 1 0 0 1	395	13
		470	1200	160	WUP 1 1 1 2 0 1	433	13
				P Z 1 3 8 9 1 E	150	80	
Spodní skříňka pro umyvadlovou desku							
 Spodní skříňka pro umyvadlovou desku 1 zásuvka s tlumeným dovíráním šířka 300 mm šířka 400 mm šířka 500 mm šířka 600 mm šířka 700 mm šířka 800 mm šířka 900 mm	160 ↓						
		470	300	160	UTA 1 1 3 0 P 1	206	13
		470	400	160	UTA 1 1 4 0 P 1	224	13
		470	500	160	UTA 1 1 5 0 P 1	243	13
		470	600	160	UTA 1 1 6 0 P 1	259	13
		470	700	160	UTA 1 1 7 0 P 1	278	13
		470	800	160	UTA 1 1 8 0 P 1	296	13
	470	900	160	UTA 1 1 9 0 P 1	312	13	
Spodní skříňky Výška: 240 mm							
 Skříňka pod umyvadlo 1 kovový výsuv s tlumeným dovíráním s kovovou příčkou Výřez na sifon středový, Šířka 600 mm Šířka 700 mm Šířka 800 mm Šířka 900 mm Šířka 1000 mm Šířka 1200 mm včetně dvou dalších montážních konzol Volitelné příslušenství: Designová instalační souprava, chrom: Příplatek za výřez pro sifon / bez výřezu *	240 ↓						
		470	600	240	WUP 1 2 6 0 0 1	334	16
		470	700	240	WUP 1 2 7 0 0 1	350	16
		470	800	240	WUP 1 2 8 0 0 1	366	16
		470	900	240	WUP 1 2 9 0 0 1	382	16
		470	1000	240	WUP 1 2 1 0 0 1	398	16
		470	1200	240	WUP 1 2 1 2 0 1	430	16
				P Z 1 3 8 9 1 E	150	80	

* Cena se rozumí za jednu skříňku pod umyvadlo. Pokud máte výřez pro sifon, připojte prosím náčrt. Nezapomeňte zkontrolovat správnost a úplnost potvrzení objednávky.

CONCEPT LINE Platino 2.0 - seznam typů

CONCEPT LINE doplňkové skříňky a příslušenství naleznete v samostatné kapitole

Ceny bez DPH v €

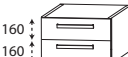

Údaj o hloubce odpovídá hloubce korpusu		Hloubka v mm	Šířka v mm	Výška v mm	Číslo výrobku	Doraz	Příplatek za vyso- ce lesklý korpus
Spodní skříňky Výška: 240 mm							
	Spodní skříňka pro umyvadlovou desku 1 kovový výsuv s tlumeným dovíráním						
	šířka 300 mm	470	300	240	U T A 1 2 3 0 P 1	219	16
	šířka 400 mm	470	400	240	U T A 1 2 4 0 P 1	230	16
	šířka 500 mm	470	500	240	U T A 1 2 5 0 P 1	251	16
	šířka 600 mm	470	600	240	U T A 1 2 6 0 P 1	272	16
	šířka 700 mm	470	700	240	U T A 1 2 7 0 P 1	291	16
	šířka 800 mm	470	800	240	U T A 1 2 8 0 P 1	310	16
	šířka 900 mm	470	900	240	U T A 1 2 9 0 P 1	331	16
	Police v barvě korpusu variabilní hloubka a šířka Nelze použít v oblasti upevňovací konzoly desky.	150-300 301-470	150-600 150-600	240 240	R V 2 0 V 0 1 R V 2 0 V T 1	91 104	21 29
	Spodní skříňky Výška: 320 mm						
	Skříňka pod umyvadlo 2 kovové zásuvky s tlumeným dovíráním s kovovou příčkou Výřez na sifon středový,						
	šířka 600 mm	470	600	320	W U P 2 2 6 0 0 1	438	19
	šířka 700 mm	470	700	320	W U P 2 2 7 0 0 1	470	19
	šířka 800 mm	470	800	320	W U P 2 2 8 0 0 1	505	19
	šířka 900 mm	470	900	320	W U P 2 2 9 0 0 1	539	19
	šířka 1000 mm	470	1000	320	W U P 2 2 1 0 0 1	574	19
	šířka 1200 mm včetně dvou dalších montážních konzol	470	1200	320	W U P 2 2 1 2 0 1	638	19
	Volitelné příslušenství: Elektrická zásuvka Prostorově úsporná protizápachová zátka odtoku, 40 mm Prostorově úsporná protizápachová zátka odtoku, 32 mm Příplatek za výřez pro sifon / bez výřezu *				P Z 1 0 9 5 P Z 1 3 6 7 P Z 1 4 2 3	85 19 27 80	
	Spodní skříňka pro umyvadlovou desku 2 kovové zásuvky s tlumeným dovíráním						
	šířka 300 mm	470	300	320	U T A 2 2 3 0 P 1	286	19
	šířka 400 mm	470	400	320	U T A 2 2 4 0 P 1	315	19
	šířka 500 mm	470	500	320	U T A 2 2 5 0 P 1	344	19
	šířka 600 mm	470	600	320	U T A 2 2 6 0 P 1	374	19
	šířka 700 mm	470	700	320	U T A 2 2 7 0 P 1	403	19
	šířka 800 mm	470	800	320	U T A 2 2 8 0 P 1	433	19
	šířka 900 mm	470	900	320	U T A 2 2 9 0 P 1	462	19

* Cena se rozumí za jednu skříňku pod umyvadlo. Pokud máte výřez pro sifon, připojte prosím náčrt. Nezapomeňte zkontrolovat správnost a úplnost potvrzení objednávky.

CONCEPT LINE Platino 2.0 - seznam typů

CONCEPT LINE doplňkové skříňky a příslušenství naleznete v samostatné kapitole

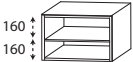
Ceny bez DPH v €

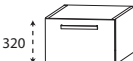
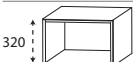
Údaj o hloubce odpovídá hloubce korpusu		Hloubka v mm	Šířka v mm	Výška v mm	Číslo výrobku			Doraz	Příplatek za vyso- ce lesklý korpus	
Spodní skříňky Výška: 320 mm										
	Plochá deska pro prodloužení umyvadla 1 pevná police v barvě korpusu variabilní hloubka a šířka Nelze použít v oblasti upevňovací konzoly desky.	150-300	150-600	320	R V	2 1 V 0 1		104	24	
		301-470	150-600	320	R V	2 1 V T 1		120	32	
	Skříňka pod umyvadlo 1 kovový výsuv s tlumeným dovíráním s kovovou příčkou Šířka 600 mm Šířka 700 mm Šířka 800 mm Šířka 900 mm Šířka 1000 mm Šířka 1200 mm včetně dvou dalších montážních konzol Volitelné příslušenství: Elektrická zásuvka Prostorově úsporná protizápachová zátka odtoku, 40 mm Prostorově úsporná protizápachová zátka odtoku, 32 mm									
		470	600	320	W U P 2 1 6 0 0 1		312	19		
		470	700	320	W U P 2 1 7 0 0 1		336	19		
		470	800	320	W U P 2 1 8 0 0 1		363	19		
		470	900	320	W U P 2 1 9 0 0 1		390	19		
		470	1000	320	W U P 2 1 1 0 0 1		414	19		
		470	1200	320	W U P 2 1 1 2 0 1		465	19		
				P Z	1 0 9 5		85			
				P Z	1 3 6 7		19			
				P Z	1 4 2 3		27			
	Spodní skříňka pro umyvadlovou desku 1 kovový výsuv s tlumeným dovíráním včetně relingu šířka 300 mm šířka 400 mm šířka 500 mm Šířka 600 mm Šířka 700 mm Šířka 800 mm Šířka 900 mm									
		470	300	320	U T A 2 1 3 0 P 1		208	19		
		470	400	320	U T A 2 1 4 0 P 1		232	19		
		470	500	320	U T A 2 1 5 0 P 1		259	19		
		470	600	320	U T A 2 1 6 0 P 1		283	19		
		470	700	320	U T A 2 1 7 0 P 1		304	19		
		470	800	320	U T A 2 1 8 0 P 1		326	19		
470	900	320	U T A 2 1 9 0 P 1		347	19				
	Plochá deska pro prodloužení umyvadla v barvě korpusu variabilní hloubka a šířka Nelze použít v oblasti upevňovací konzoly desky.	150-300	150-600	320	R V	2 1 V 0 2		96	24	
		301-470	150-600	320	R V	2 1 V T 2		112	32	

CONCEPT LINE Platino 2.0 - seznam typů

CONCEPT LINE doplňkové skříňky a příslušenství naleznete v samostatné kapitole

Ceny bez DPH v €

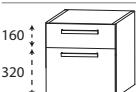
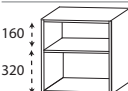
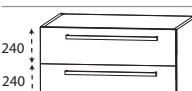

Údaj o hloubce odpovídá hloubce korpusu		Hloubka v mm	Šířka v mm	Výška v mm	Číslo výrobku	Doraz	Příplatek za vyso- ce lesklý korpus	
Spodní skříňky Výška: 480 mm								
	Skříňka pod umyvadlo 1 zásuvka s tlumeným dovíráním Výřez na sifon středový, 1 kovový výsuv s tlumeným dovíráním včetně relingu							
	Šířka 600 mm Šířka 700 mm Šířka 800 mm Šířka 900 mm Šířka 1000 mm Šířka 1200 mm včetně dvou dalších montážních konzol	470	600	480	WUP 3 2 6 0 0 1		478	27
		470	700	480	WUP 3 2 7 0 0 1		515	27
		470	800	480	WUP 3 2 8 0 0 1		553	27
		470	900	480	WUP 3 2 9 0 0 1		593	27
		470	1000	480	WUP 3 2 1 0 0 1		630	27
		470	1200	480	WUP 3 2 1 2 0 1		705	27
	Volitelné příslušenství: Elektrická zásuvka Prostorově úsporná protizápachová zátka odtoku, 40 mm Prostorově úsporná protizápachová zátka odtoku, 32 mm Příplatek za výřez pro sifon / bez výřezu *				P Z 1 0 9 5 P Z 1 3 6 7 P Z 1 4 2 3	85 19 27 80		
	Spodní skříňka pro umyvadlovou desku 1 zásuvka s tlumeným dovíráním 1 kovový výsuv s tlumeným dovíráním a relingem							
	šířka 300 mm šířka 400 mm šířka 500 mm šířka 600 mm šířka 700 mm šířka 800 mm šířka 900 mm	470	300	480	U T A 3 2 3 0 P 1		320	27
		470	400	480	U T A 3 2 4 0 P 1		352	27
		470	500	480	U T A 3 2 5 0 P 1		384	27
		470	600	480	U T A 3 2 6 0 P 1		417	27
		470	700	480	U T A 3 2 7 0 P 1		449	27
		470	800	480	U T A 3 2 8 0 P 1		481	27
		470	900	480	U T A 3 2 9 0 P 1		515	27
	Plochá deska pro prodloužení umyvadla 1 pevná police v barvě korpusu	150-300	150-600	480	R V 3 1 V 0 2		131	29
	variabilní hloubka a šířka Nelze použít v oblasti upevňovací konzoly desky.	301-470	150-600	480	R V 3 1 V T 2		152	37
	Skříňka pod umyvadlo 1 kovový výsuv s tlumeným dovíráním Výřez na sifon středový, 1 kovový výsuv s tlumeným dovíráním včetně relingu							
	Šířka 600 mm Šířka 700 mm Šířka 800 mm Šířka 900 mm Šířka 1000 mm Šířka 1200 mm včetně dvou dalších montážních konzol	470	600	480	WUP 3 3 6 0 0 1		478	27
		470	700	480	WUP 3 3 7 0 0 1		515	27
		470	800	480	WUP 3 3 8 0 0 1		553	27
		470	900	480	WUP 3 3 9 0 0 1		593	27
		470	1000	480	WUP 3 3 1 0 0 1		630	27
		470	1200	480	WUP 3 3 1 2 0 1		705	27
	Volitelné příslušenství: Elektrická zásuvka Prostorově úsporná protizápachová zátka odtoku, 40 mm Prostorově úsporná protizápachová zátka odtoku, 32 mm Příplatek za výřez pro sifon / bez výřezu *				P Z 1 0 9 5 P Z 1 3 6 7 P Z 1 4 2 3	85 19 27 80		

* Cena se rozumí za jednu skříňku pod umyvadlo. Pokud máte výřez pro sifon, připojte prosím náčrt. Nezapomeňte zkontrolovat správnost a úplnost potvrzení objednávky.

CONCEPT LINE Platino 2.0 - seznam typů

CONCEPT LINE doplňkové skříňky a příslušenství naleznete v samostatné kapitole

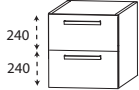
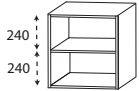
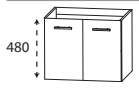
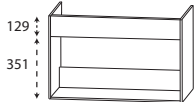
Ceny bez DPH v €

Údaj o hloubce odpovídá hloubce korpusu	Hloubka v mm	Šířka v mm	Výška v mm	Číslo výrobku	Doraz	Příplatek za vysoce lesklý korpus		
Spodní skříňky Výška: 480 mm								
 <p>240 240</p>	Spodní skříňka pro umyvadlovou desku 2 kovové výsuvy s tlumeným dovíráním							
	šířka 300 mm	470	300	480	U T A 3 3 3 0 P 1	320	27	
	šířka 400 mm	470	400	480	U T A 3 3 4 0 P 1	352	27	
	šířka 500 mm	470	500	480	U T A 3 3 5 0 P 1	384	27	
	Šířka 600 mm	470	600	480	U T A 3 3 6 0 P 1	417	27	
	Šířka 700 mm	470	700	480	U T A 3 3 7 0 P 1	449	27	
	Šířka 800 mm	470	800	480	U T A 3 3 8 0 P 1	481	27	
Šířka 900 mm	470	900	480	U T A 3 3 9 0 P 1	515	27		
 <p>240 240</p>	Plochá deska pro prodloužení umyvadla 1 pevná police v barvě korpusu		150-300	150-600	480	R V 3 1 V 0 1	131	29
		301-470	150-600	480	R V 3 1 V T 1	152	37	
variabilní hloubka a šířka Nelze použít v oblasti upevňovací konzoly desky.								
 <p>480</p>	Skříňka pod umyvadlo 2 otočná dvířka variabilní hloubka							
	Šířka 600 mm	200-470	600	480	W U A 3 1 6 0 1 V	256	27	
	Šířka 800 mm	200-470	800	480	W U A 3 1 8 0 1 V	283	27	
Lze kombinovat s umyvadlovými deskami výšky 28 mm v barvě korpusu nebo umyvadlovými deskami Qsolid výšky 12 mm								
 <p>129 351</p>	samostatná skříňka pod umyvadlo 1 upevňovací konzole v barvě korpusu 129 mm výška variabilní šířka		485	600-1000	480	W U A 3 0 X X 4 8	240	27
	Lze kombinovat s umyvadlovými deskami výšky 28 mm v barvě korpusu nebo umyvadlovými deskami Qsolid výšky 12 mm							
Volitelné příslušenství: Designová instalační souprava, chrom:								
P Z 1 3 8 9 1 E 150								
 <p>480</p>	Spodní skříňka pro umyvadlovou desku 1 otočná dvířka variabilní hloubka							
	šířka 300 mm	200-470	300	480	U T A 3 1 3 0 1 V	L/R	166	27
	Šířka: 400 mm	200-470	400	480	U T A 3 1 4 0 1 V	L/R	187	27
Lze kombinovat s umyvadlovými deskami výšky 28 mm v barvě korpusu nebo umyvadlovými deskami Qsolid výšky 12 mm								

* Cena se rozumí za jednu skříňku pod umyvadlo. Pokud máte výřez pro sifon, připojte prosím náčrt. Nezapomeňte zkontrolovat správnost a úplnost potvrzení objednávky.

CONCEPT LINE Platino 2.0 - seznam typů

CONCEPT LINE doplňkové skříňky a příslušenství naleznete v samostatné kapitole

Ceny bez DPH v €

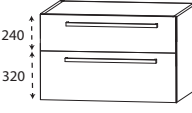
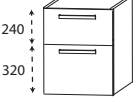
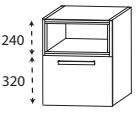
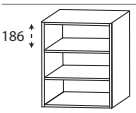

Údaj o hloubce odpovídá hloubce korpusu		Hloubka v mm	Šířka v mm	Výška v mm	Číslo výrobku	Doraz	Příplatek za vyso- ce lesklý korpus
Spodní skříňky Výška: 560 mm							
	Skříňka pod umyvadlo						
	1 kovový výsuv s tlumeným dovíráním Výřez na sifon středový, 1 kovový výsuv s tlumeným dovíráním včetně relingu						
	Šířka 600 mm	470	600	560	WUP 4 2 6 0 0 1	523	29
	Šířka 700 mm	470	700	560	WUP 4 2 7 0 0 1	590	29
	Šířka 800 mm	470	800	560	WUP 4 2 8 0 0 1	646	29
	Šířka 900 mm	470	900	560	WUP 4 2 9 0 0 1	694	29
	Šířka 1000 mm	470	1000	560	WUP 4 2 1 0 0 1	726	29
	Šířka 1200 mm včetně dvou dalších montážních konzol	470	1200	560	WUP 4 2 1 2 0 1	785	29
	Volitelné příslušenství:						
	Elektrická zásuvka				P Z 1 0 9 5	85	
	Prostorově úsporná protizápachová zátka odtoku, 40 mm				P Z 1 3 6 7	19	
	Prostorově úsporná protizápachová zátka odtoku, 32 mm				P Z 1 4 2 3	27	
	Příplatek za výřez pro sifon / bez výřezu *					80	
	Spodní skříňka pro umyvadlovou desku						
	1 kovový výsuv s tlumeným dovíráním 2 kovové výsuvy s tlumeným dovíráním						
	šířka 300 mm	470	300	560	UTA 4 2 3 0 P 1	320	29
	šířka 400 mm	470	400	560	UTA 4 2 4 0 P 1	352	29
	šířka 500 mm	470	500	560	UTA 4 2 5 0 P 1	384	29
	Šířka 600 mm	470	600	560	UTA 4 2 6 0 P 1	417	29
	Šířka 700 mm	470	700	560	UTA 4 2 7 0 P 1	449	29
	Šířka 800 mm	470	800	560	UTA 4 2 8 0 P 1	481	29
	Šířka 900 mm	470	900	560	UTA 4 2 9 0 P 1	515	29
	Spodní skříňka pro umyvadlovou desku						
	1 policová prosím doplňte barvu dekoru pro vysouvací poličky Č. 501 Bílá mat č. 547 - černá matná, lakovaná 1 kovový výsuv s tlumeným dovíráním včetně relingu						
	šířka 300 mm	470	300	560	UTA 4 7 3 A 0 1	435	29
	Šířka: 400 mm	470	400	560	UTA 4 7 4 A 0 1	483	29
	Šířka 500 mm	470	500	560	UTA 4 7 5 A 0 1	526	29
	Šířka 600 mm	470	600	560	UTA 4 7 6 A 0 1	569	29
	Police	150-300	150-600	560	R V 4 2 V 0 1	144	32
	2 pevné police v barvě korpusu Nelze použít v oblasti upevňovací konzoly desky.	301-470	150-600	560	R V 4 2 V T 1	168	40

* Cena se rozumí za jednu skříňku pod umyvadlo. Pokud máte výřez pro sifon, připojte prosím náčrt. Nezapomeňte zkontrolovat správnost a úplnost potvrzení objednávky.

CONCEPT LINE Platino 2.0 - seznam typů

CONCEPT LINE doplňkové skříňky a příslušenství naleznete v samostatné kapitole

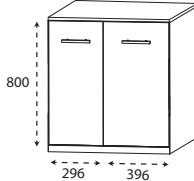
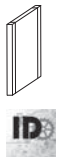
Ceny bez DPH v €

Údaj o hloubce odpovídá hloubce korpusu	Hloubka v mm	Šířka v mm	Výška v mm	Číslo výrobku	Doraz	Příplatek za výsoce lesklý korpus
vestavná skříň pro pračku						
 <p>vestavná skříň pro pračku 2 otočná dvířka 1 odnímatelná krycí lišta níže 1 krycí deska, hloubka 725 mm Barva krycí desky odpovídá barvě korpusu 4 výškově nastavitelné nožičky (8 mm - 25 mm) Šířky dvířek, viz dole: 296 mm / 396 mm</p>	700	700	894-911	WUBSCHRO2		521 48
	700	700	894-911	WUBSCHRO1		414 48
<p>vestavná skříň pro pračku Popis výše, přesto bez dvířek a úchytu</p> <p>není k dispozici v následujících dekorech korpusu: Č. 155 Hacienda černá Č. 169 Hacienda šedá Č. 179 Betonová optika</p> <p>Pozor: skříňka bude dodána v rozmontovaném stavu</p>						
Boční zdvojení s kovovou částí pro umyvadla a skříňky pod umyvadlo						
 <p>Boční zdvojení s kovovou částí Kovové rámování pro skříňky pod umyvadlo a skříňky pod umyvadlové desky v černé matné s 1 zaslepením v barvě korpusu</p> <p>uvedte barvu korpusu</p> <p>cena za kus</p> <p>pro umyvadla a skříňky pod umyvadlo výšky 320 mm</p> <p>pro umyvadla a skříňky pod umyvadlo výšky 480 mm</p> <p>pro umyvadla a skříňky pod umyvadlo výšky 560 mm</p> <p>Naplánujte prosím boční přesah 40 mm pro usazení umyvadla.</p>	489	19	320	SDH493202		107
	489	19	480	SDH494802		112
	489	19	560	SDH495602		115
Boční stěny s hranou ABS pro umyvadla a skříňky pod umyvadlo						
 <p>Boční stěna s hranou ABS v barvě korpusu</p> <p>cena za kus</p> <p>pro umyvadla a skříňky pod umyvadlo výšky 240 mm</p> <p>pro umyvadla a skříňky pod umyvadlo výšky 320 mm</p> <p>pro umyvadla a skříňky pod umyvadlo výšky 480 mm</p> <p>pro umyvadla a skříňky pod umyvadlo výšky 560 mm</p> <p>Naplánujte prosím boční přesah 30 mm pro usazení umyvadla.</p>	490	28	240	SWA492428		32 5
	490	28	320	SWA493228		35 8
	490	28	480	SWA494828		40 13
	490	28	560	SWA495628		43 16

CONCEPT LINE Platino 2.0 – příklady plánování

Ceny bez DPH v €

PLK-C120-1			
1	Ploché zrcadlo 1200 mm	F S B 4 5 1 2 0 4	988
1	Funkční regál v černé matné 900 mm	R G L 1 1 9 0 0 3	227
1	Umyvadlo na desku Connect Air, bílé	W T A 0 8 0 5 1	235
1	Umyvadlová deska Qsolid 1246 mm	W P S 5 1 V P O	701
1	Skříňka pod umyvadlo 1200 mm	W U P 2 1 1 2 0 1	465
2	kovovou částí vpravo a vlevo	S D H 4 9 3 2 0 2	214
Součet			2830
Příplatek za vysoce lesklý korpus			19

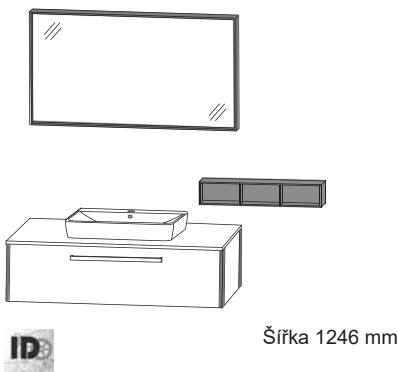

Šířka 1246 mm

PLK-E160-W1			
1	Zrcadlová skříňka, 700 mm velká dvířka vlevo	S 2 A 5 3 7 0 S X	467
1	Zrcadlová skříňka, 900 mm Velká dvířka vpravo	S 2 A 5 3 9 0 S X	531
1	LED nástěnné ploché osvětlení	P Z 1 1 4 0 1 2	342
1	Vestavné umyvadlo, minerální odlitek, bílá	W T A 3 3 6 E 6 1	318
1	Deska umyvadla 1606 mm Qsolid	W P S 5 7 6 L P O	1255
1	skříňka pro pračku levá	W U B S C H R 0 2	521
1	Police 200 mm	R V 3 1 V T 1	152
1	Skříňka pod umyvadlo 700 mm	W U P 3 2 7 0 0 1	515
Součet			4101
Příplatek za vysoce lesklý korpus			166

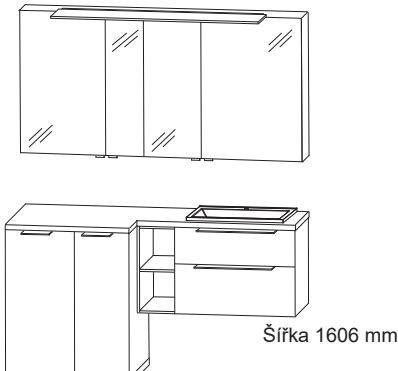

Šířka 1606 mm

PLK-M160-12			
2	Zrcadlové skříňky	S 2 A 4 3 7 0 S X	898
1	Police 200 mm	R V 4 1 V 0 1	158
1	LED ploché svítidlo	P Z 1 0 8 9 1 6	392
2	Lité přídavné umyvadlo	W T A S 1 0 1 1	460
1	Umyvadlová deska s hranou ABS 1606 mm	A P N 6 0 V 2 8	219
2	Skříňky pod umyvadlo	W U P 2 2 7 0 0 1	940
1	Police 200 mm	R V 2 1 V T 1	120
1	1 LED konvertor 30 W	P Z 1 0 6 5	64
Součet			3251
Příplatek za vysoce lesklý korpus			166

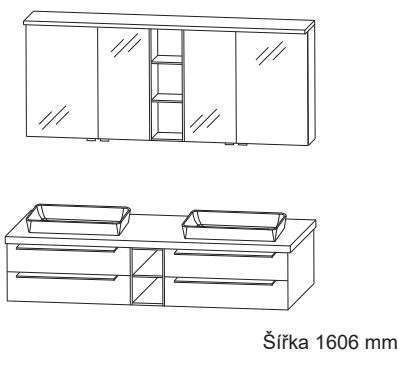

Šířka 1606 mm

PLK-S122-1			
1	Zrcadlová skříňka 1400 mm	S 2 A 5 5 1 4 S X	972
1	LED nástěnné ploché osvětlení	P Z 1 1 4 0 1 2	342
1	Umyvadlo Squared Carbone matný	W T M 4 8 0 6 4 3	603
1	Deska umyvadla v barvě korpusu 1406 mm	W P S 5 V F O	602
1	Univerzální konzola a držák ručnicku Chrom	P Z 1 1 3 3 4 9	131
1	Designová instalační souprava, chrom:	P Z 1 3 8 9 1 E	150
1	Odkládací deska 1406 mm	A P N 6 0 V 2 8	192
2	Spodní skříňka pro umyvadlovou desku, 600 mm	U T A 2 1 6 0 P 1	566
1	Police 200 mm	R V 2 1 V T 1	120
Součet			3678
Příplatek za vysoce lesklý korpus			110



Šířka 2206 mm

Podrobné informace o prostorově úsporných protizápachových zátkách odtoku naleznete v samostatném přehledu příslušenství.

CONCEPT LINE Platino 2.0 – rozměrové náčrtky

LOOP WTA 0506

LOOP WTA 0606

MEMENTO 2.0 WTA 0906

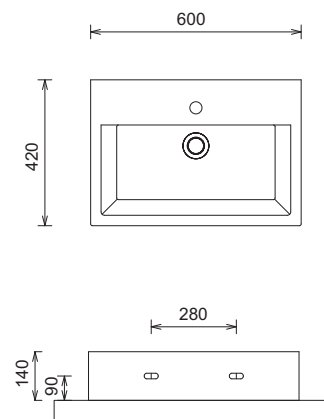
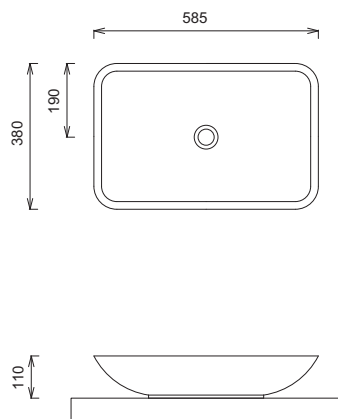
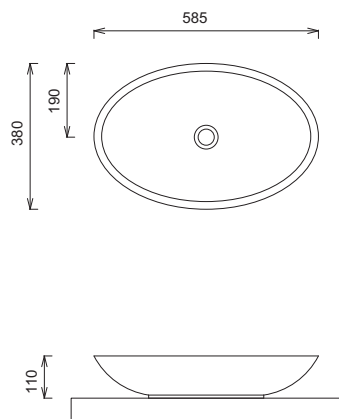

CONNECT AIR WTA 0805

MÁLAGA WTA 4255 1

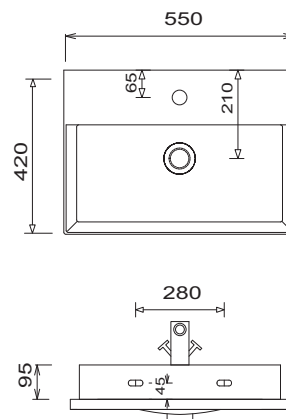
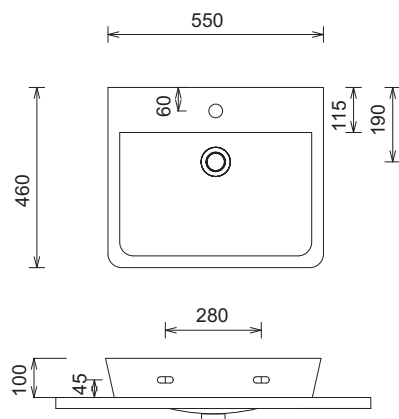

CUBE WTA 0705

SQUARED WTM 4805 / WTM 4806 / WTO 4806
Náčrt otvoru pro výřez armatur

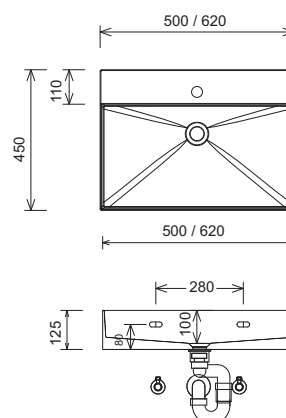
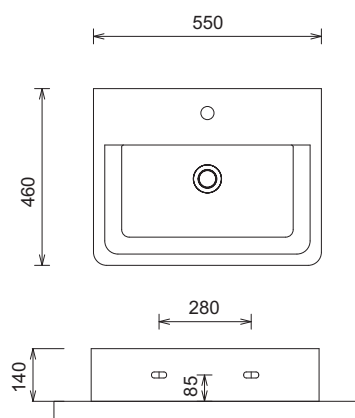

Legenda

- B= šířka skříňky pod umyvadlo
- A= horní hrana umyvadla
- D= konstrukční výška umyvadla
- C= horní hrana umyvadel na desku
- E= síla umyvadlových desek
- Y= horní hrana spodní skříňky
- X= poloha připojení odpadní vody

Tolerance:

Rozměrové tolerance (+/-5 mm) a tolerance nerovnosti (DIN 18202) podléhají obvyklým specifickým tolerancím pro stavební materiály podle DIN 18202.

CONCEPT LINE Platino 2.0 – rozměrové náčrtky

SQUARED WTM 4808 / WTO 4808
Náčrt otvoru pro výřez armatur

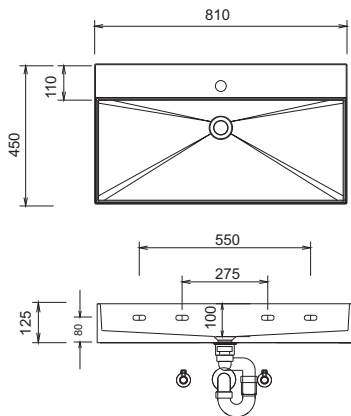

SQUARED WTM 4810 / WTO 4810
Náčrt otvoru pro výřez armatur

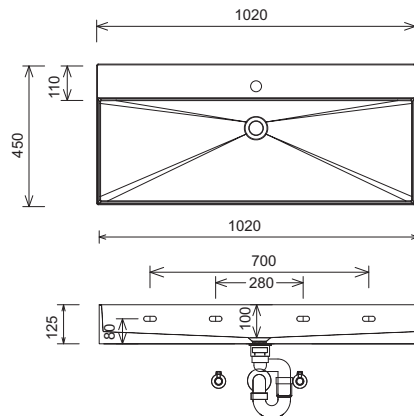

SQUARED WTM 4821

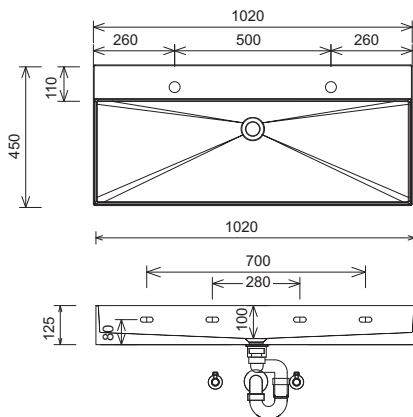

SQUARED WTM 4812 / WTO 4812
Náčrt otvoru pro výřez armatur

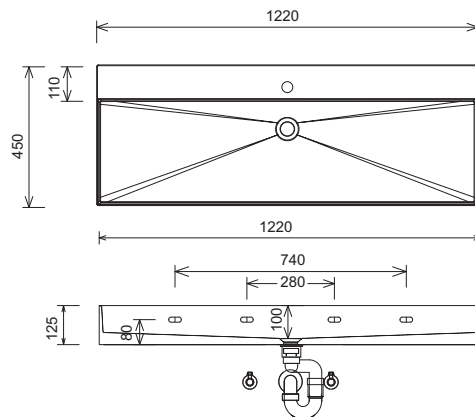

SQUARED WTM 482D / WTO 482D
Náčrt otvoru pro výřez armatur

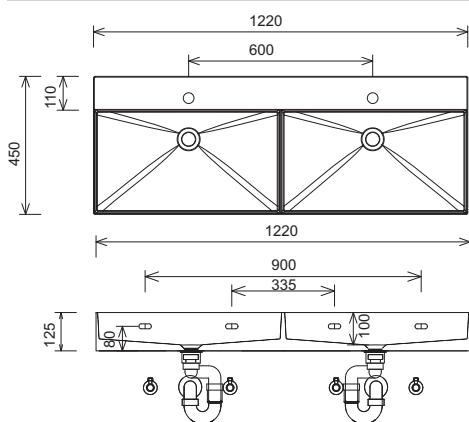

Třil WTM 5006

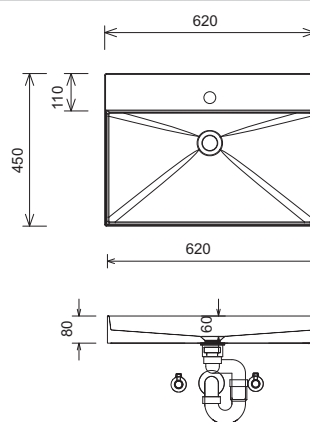

Tolerance:
Rozměrové tolerance (+/-5 mm) a tolerance nerovnosti (DIN 18202) podléhají obvyklým specifickým tolerancím pro stavební materiály podle DIN 18202.

Legenda

- B= šířka skříňky pod umyvadlo
- A= horní hrana umyvadla
- D= konstrukční výška umyvadla
- C= horní hrana umyvadel na desku
- E= síla umyvadlových desek
- Y= horní hrana spodní skříňky
- X= poloha připojení odpadní vody

CONCEPT LINE Platino 2.0 – rozměrové náčrtky

Till WTM 5008

Till WTM 5010

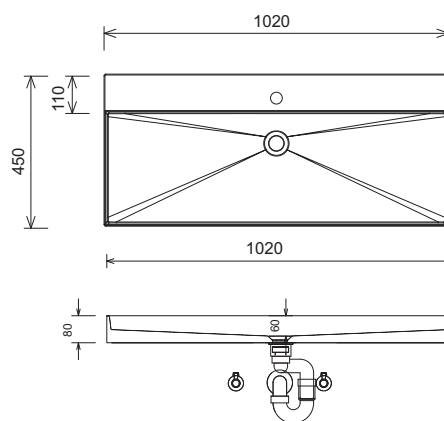
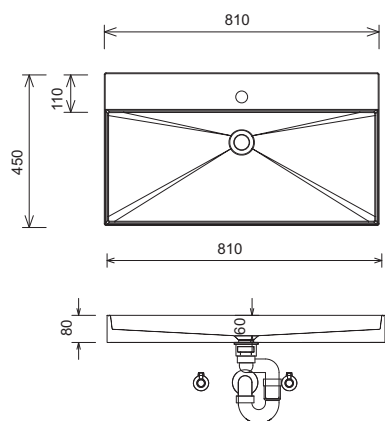

Till WTM 5021

Till WTM 502D

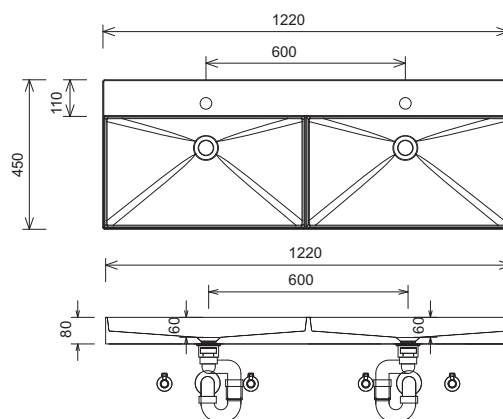
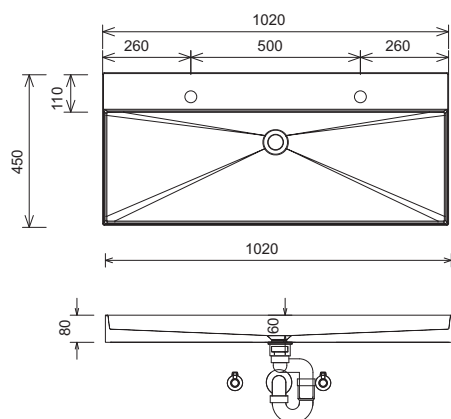

K-Line WTM 5107 1

K-Line WTM 5110 1

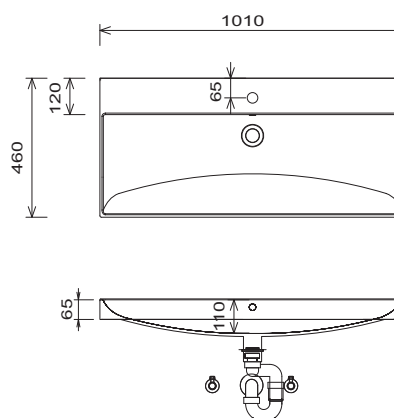
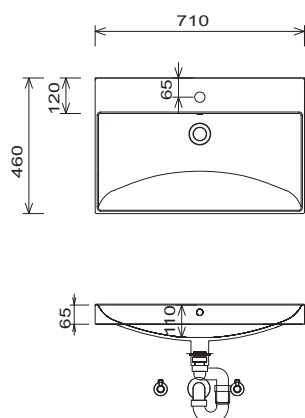

Legenda

- B= šířka skříňky pod umyvadlo
- A= horní hrana umyvadla
- D= konstrukční výška umyvadla
- C= horní hrana umyvadel na desku
- E= síla umyvadlových desek
- Y= horní hrana spodní skříňky
- X= poloha připojení odpadní vody

Tolerance:

Rozměrové tolerance (+/-5 mm) a tolerance nerovnosti (DIN 18202) podléhají obvyklým specifickým tolerancím pro stavební materiály podle DIN 18202.

CONCEPT LINE Platino 2.0 – rozměrové náčrtky

MELBOURNE WTA 1104

MELBOURNE WTA 1105

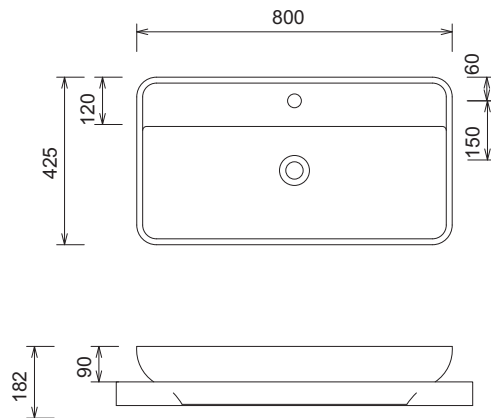
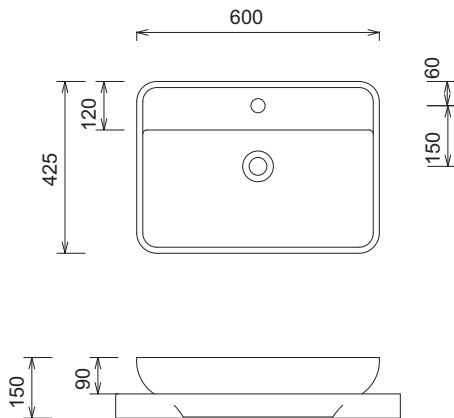

MELBOURNE WTA 1107

WTA 336E 61

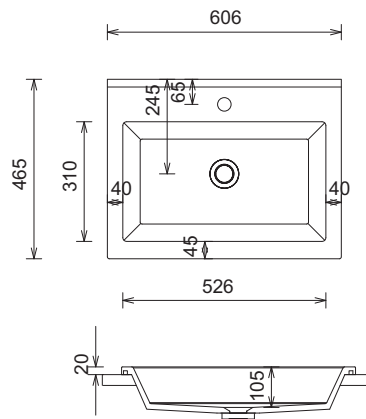
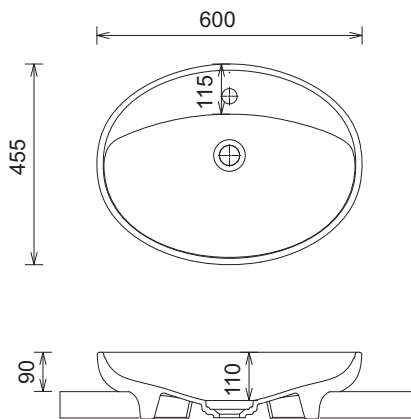

WTA S101 / WTA S102

WTA S111 / WTA S112

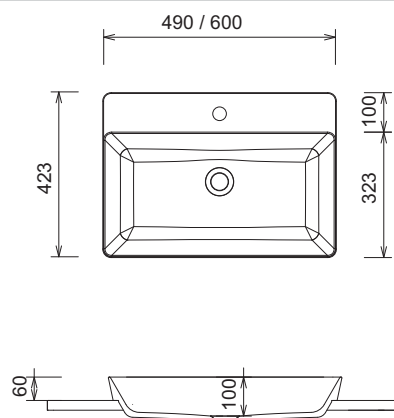
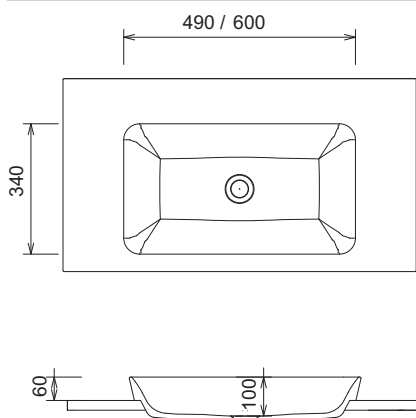

Tolerance:
Rozměrové tolerance (+/-5 mm) a tolerance nerovnosti (DIN 18202) podléhají obvyklým specifickým tolerancím pro stavební materiály podle DIN 18202.

Legenda

- B= šířka skříňky pod umyvadlo
- A= horní hrana umyvadla
- D= konstrukční výška umyvadla
- C= horní hrana umyvadel na desku
- E= síla umyvadlových desek
- Y= horní hrana spodní skříňky
- X= poloha připojení odpadní vody

CONCEPT LINE Platino 2.0 – rozměrové náčrtky

INSTALAČNÍ PŘÍKLADY

Skříňka pod umyvadlo Výška 160 mm / Umyvadlo Squared 620

Skříňka pod umyvadlo

Výška 160 mm & Výška 240 mm

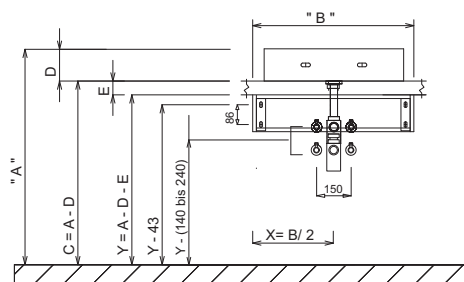
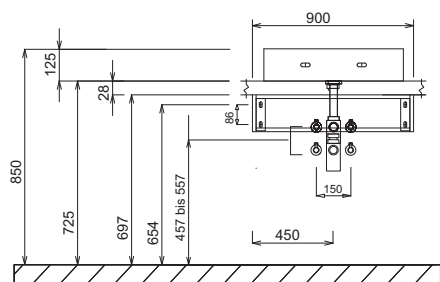

Skříňka pod umyvadlo
Výška 320 mm

Skříňka pod umyvadlo

Výška 480 mm & Výška 560 mm

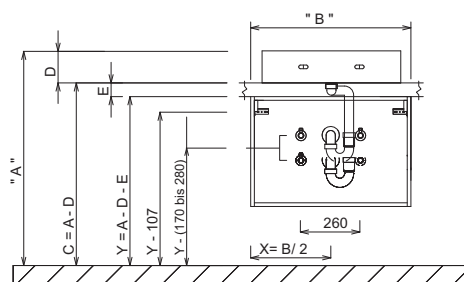
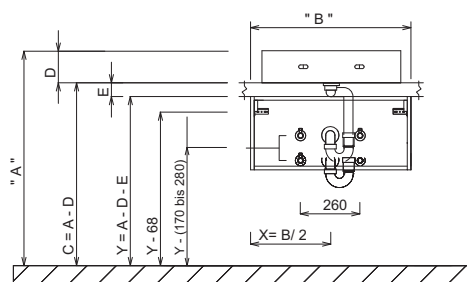

Spodní skříňky pro umyvadlové desky

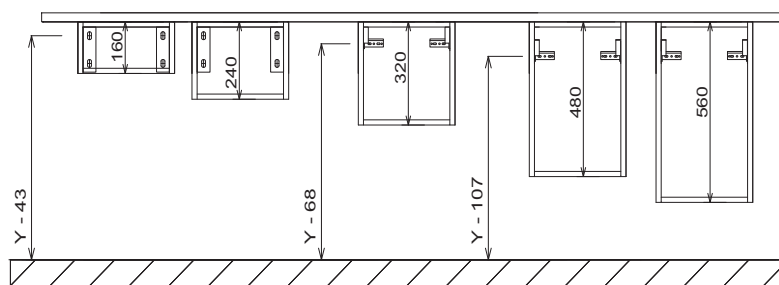

Legenda

- B= šířka skříňky pod umyvadlo
- A= horní hrana umyvadla
- D= konstrukční výška umyvadla
- C= horní hrana umyvadel na desku
- E= síla umyvadlových desek
- Y= horní hrana spodní skříňky
- X= poloha připojení odpadní vody

Tolerance:

Rozměrové tolerance (+/-5 mm) a tolerance nerovnosti (DIN 18202) podléhají obvyklým specifickým tolerancím pro stavební materiály podle DIN 18202.

CONCEPT LINE Platino 2.0 – rozměrové náčrtky

Elektrické přípojky pro zrcadlovou skříňku

Univerzální konzola a držák ručníku

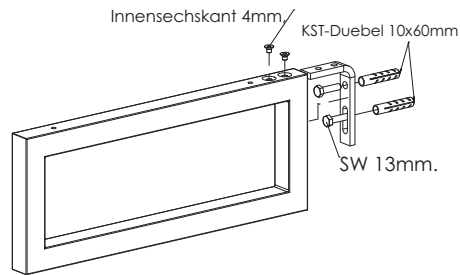
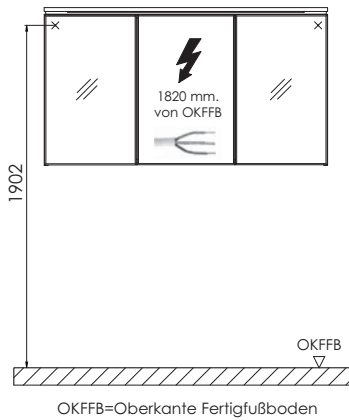

Univerzální konzola a držák ručníku

Konzola pro desky umyvadla

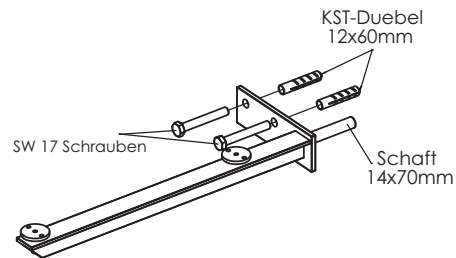
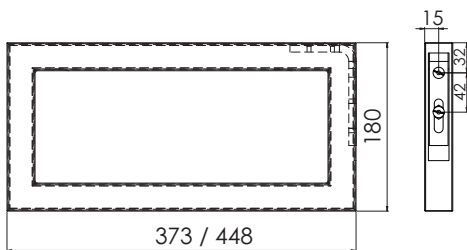

Konzola pro desky umyvadla

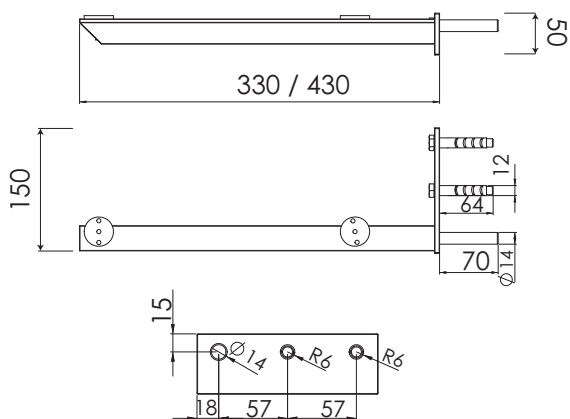

Tolerance:
Rozměrové tolerance (+/-5 mm) a tolerance nerovnosti (DIN 18202) podléhají obvyklým specifickým tolerancím pro stavební materiály podle DIN 18202.



Legenda

- B= šířka skříňky pod umyvadlo
- A= horní hrana umyvadla
- D= konstrukční výška umyvadla
- C= horní hrana umyvadel na desku
- E= síla umyvadlových desek
- Y= horní hrana spodní skříňky
- X= poloha připojení odpadní vody

CONCEPT LINE Platino 2.0 koupelny pro hosty - seznam modelů

CONCEPT LINE doplňkové skříňky a příslušenství naleznete v samostatné kapitole

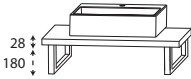
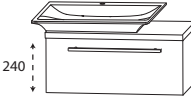
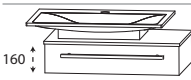
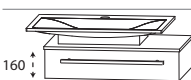
Ceny bez DPH v €





Údaj o hloubce odpovídá hloubce korpusu	Hloubka v mm	Šířka v mm	Výška v mm	Číslo výrobku	Doraz	Příplatek za vysoce lesklý korpus
Set minimální hloubka						
 <p>28 180</p>	395	612	328	SETFG6010		510 5
<p>Skládá se z: Keramické přídavné umyvadlo, skříňka šířky 390 mm včetně neuzavíratelného odpadního systému Umyvadlová deska s hranou ABS 2 držáky ručníků-konzole</p> <p>Volitelné příslušenství Designová instalační souprava, chrom:</p>						
				P Z 1 3 8 9 1 E		150
 <p>240</p> <p>Obrázek = vpravo</p>	365	653	338	SETFG6008	L/R	561 21
<p>Skládá se z: Skříňka pod umyvadlo 600 mm 1 kovový výsuv s tlumeným dovíráním a výřezem pro sifon 1 krycí deska s hranou ABS Keramické přídavné umyvadlo Olinda včetně neuzavíratelného odpadního systému</p> <p>Volitelné příslušenství Designová instalační souprava, chrom:</p>						
				P Z 1 3 8 9 1 E		150
 <p>160</p> <p>Obrázek = vpravo</p>	410	666	255	SETFG6002	L/R	814 13
<p>Skládá se z: Skříňka pod umyvadlo 600 mm 1 kovový výsuv s tlumeným dovíráním a výřezem pro sifon Litě přídavné umyvadlo Portofino Bílé včetně neuzavíratelného odpadního systému 1 skleněná deska optiwhite</p> <p>Volitelné příslušenství Designová instalační souprava, chrom:</p>						
				P Z 1 3 8 9 1 E		150
 <p>160</p> <p>Obrázek = vpravo</p> 	410	666	257	SETFG60P2	L/R	1012 13
<p>Skládá se z: Skříňka pod umyvadlo 600 mm 1 kovový výsuv s tlumeným dovíráním a výřezem pro sifon Litě přídavné umyvadlo Portofino Bílé včetně neuzavíratelného odpadního systému 1 krycí deska Qsolid Povrch leštěný</p> <p>Prosím uveďte barevnou variantu desky Qsolid</p> <p>Volitelné příslušenství Designová instalační souprava, chrom:</p>						
				P Z 1 3 8 9 1 E		150
Keramická umyvadla na desku						
 <p>300</p> <p>Minimální hloubka</p>	300	390	120	WTA30391		214
<p>Keramické umyvadlo na desku Piccolo Bílá včetně neuzavíratelného odpadního systému zadní hrana není glazovaná</p>						

Podrobné informace o příslušenství k výrobkům naleznete v samostatném přehledu.

CONCEPT LINE Platino 2.0 koupelny pro hosty - seznam modelů

CONCEPT LINE doplňkové skříňky a příslušenství naleznete v samostatné kapitole

Ceny bez DPH v €



Údaj o hloubce odpovídá hloubce korpusu		Hloubka v mm	Šířka v mm	Výška v mm	Číslo výrobku	Doraz	Příplatek za vysoce lesklý korpus
Keramická umyvadla na desku							
	Keramické přidavné umyvadlo Olinda Bílá včetně neuzavíratelného odpadního systému	365	500	70	W T A 1 1 0 6	1	195
Minimální hloubka	zadní hrana není glazovaná						
Umyvadla z litého mramoru							
	Přidavné lité umyvadlo Portofino, bílé včetně neuzavíratelného odpadního systému	365	500	85	A W M 1 0 5 0	1	403
Minimální hloubka							
Umyvadlové desky minimální hloubka							
	Deska umyvadla, zúčtování za metr Qsolid Variabilní šířka od 600 mm do 2.980 mm vč. standardního výřezu desky pro: Všechna umyvadla , dle nabídky v programu Platino 2.0. Výřez desky dle zákazníka za příplatek Počítejte s bočním přesahem korpusu o 4 mm Prosím uveďte barevnou variantu desky Qsolid Věnujte prosím pozornost k výřezům desek uvedeným na straně Pt.5. cena za metr						
	umyvadlová deska, k upevnění na stěnu do 600 mm včetně 2 upevňovacích konzol do 1306 mm vč. 3 upevňovacích konzol do 1650 mm včetně 4 upevňovacích konzol	400	600-2980	60	W P S 4 V P O		601
	umyvadlová deska, pro skříňku pod umyvadlo není možná volně zavěšená montáž jen pro kombinaci se spodními skříňkami pod umyvadlo nebo deskovými spodními skříňkami pod umyvadlo	400	600-2980	12	W P S 4 1 V P O		494
Minimální hloubka							

Podrobné informace o příslušenství k výrobkům naleznete v samostatném přehledu.

CONCEPT LINE Platino 2.0 koupelny pro hosty - seznam modelů

CONCEPT LINE doplňkové skříňky a příslušenství naleznete v samostatné kapitole

Ceny bez DPH v €

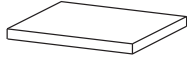

Údaj o hloubce odpovídá hloubce korpusu	Hloubka v mm	Šířka v mm	Výška v mm	Číslo výrobku	Doraz	Příplatek za vyso- ce lesklý korpus
 <p>Příplatek za vykrojení umyvadlové desky možné pro 12 mm silnou umyvadlovou desku Qsolid WP S41V PO Minimální hloubka umyvadlové desky: 165 mm</p> <p>Qsolid</p> <p>Vykrojení vlevo</p> <p>Vykrojení vpravo</p> <p>Prosíme o zaslání náčrtu ke každé objednávce.</p> <p>Všimněte si prosím informace o výkrojích na straně Pt.7.</p>				<p>W P S 5 1 R S L</p> <p>W P S 5 1 R S R</p>	<p>L</p> <p>R</p>	<p>112</p> <p>112</p>
 <p>umyvadlová deska, k upevnění na stěnu cena za metr v barvě korpusu tepelná ochrana</p> <p>Minimální hloubka</p> <p>Variabilní šířka od 600 mm do 2.200 mm cena za metr</p> <p>Počítejte s bočním přesahem korpusu o 4 mm</p> <p>Věnujte prosím pozornost k výřezům desek uvedeným na straně Pt.5.</p> <p>do 600 mm včetně 2 upevňovacích konzol do 1306 mm vč. 3 upevňovacích konzol do 1650 mm včetně 4 upevňovacích konzol</p> <p>v těchto čelních dekorech: Nr. 670 dub Halifax* Č. 680 Dub Charleston Č. 755 Hacienda černá Č. 769 Hacienda šedá Č. 785 Dub přírodní, imitace Č. 786 Dub lanýžový Č. 794 Dub písek</p> <p>*Vzhledem k barevným rozdílům nedoporučujeme vrchní desku kombinovat s dekorem čela a korpusem dub Halifax.</p>	400	600-2200	60	W P	4 V F O	387
 <p>umyvadlová deska, pro skříňku pod umyvadlo cena za metr v barvě korpusu s hranou ABS</p> <p>Minimální hloubka</p> <p>Variabilní šířka od 600 mm do 2.600 mm cena za metr</p> <p>není možná volně zavěšená montáž jen pro kombinaci se spodními skříňkami pod umyvadlo nebo deskovými spodními skříňkami pod umyvadlo Počítejte s bočním přesahem korpusu o 4 mm</p> <p>Věnujte prosím pozornost k výřezům desek uvedeným na straně Pt.5.</p>	400	600-2600	28	A P N	4 0 V 2 8	136 13

Při plánování nástěnných baterií s vyústěním musí být toto při objednávání uvedeno zvlášť!

CONCEPT LINE Platino 2.0 koupelny pro hosty - seznam modelů

CONCEPT LINE doplňkové skříňky a příslušenství naleznete v samostatné kapitole

Ceny bez DPH v €

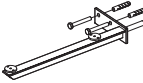



Údaj o hloubce odpovídá hloubce korpusu		Hloubka v mm	Šířka v mm	Výška v mm	Číslo výrobku		Doraz	Příplatek za vyso- ce lesklý korpus
 <p>Příplatek za vykrojení umyvadlové desky možné pro 28 mm silnou umyvadlovou desku APN 40V 28 Minimální hloubka umyvadlové desky: 165 mm</p> <p>vykrojení vlevo</p> <p>vykrojení vpravo</p> <p>Prosíme o zaslání náčrtu ke každé objednávce.</p> <p>Všimněte si prosím informace o výkrojích na straně Pt.7.</p>					A P N 6 0 R S	L		48
 <p>Porcelánová keramika - umyvadlo na desku cena za metr Variabilní šířka od 600 mm do 2.980 mm cena za metr</p> <p>Porcelánová keramika Minimální hloubka</p> <p>není možná volně zavěšená montáž jen pro kombinaci se spodními skříňkami pod umyvadlo nebo deskovými spodními skříňkami pod umyvadlo</p> <p>Počítejte s bočním přesahem korpusu o 4 mm</p> <p>U porcelánové keramické desky prosím uveďte barevnou variantu.</p> <p>Věnujte prosím pozornost k výřezům desek uvedeným na straně Pt.5.</p>		400	600-2980	22	W P	P 4 2 V		748
<p>Výřez pro umyvadla jiných výrobců Objednávky mohou být realizovány jen s kótovaným náčrtem!</p> <p>Věnujte prosím pozornost k výřezům desek uvedeným na straně Pt.5.</p> <p>pro umyvadlové desky z Qsolid</p> <p>pro umyvadlové desky v barvě korpusu pro umyvadlové desky v barvě korpusu</p> <p>Pro porcelánovou keramiku - umyvadlové desky</p> <p>Cena je za desku</p>					A U S	K D		112
 <p>Univerzální konzola a držák ručníku pro umyvadlové desky, hloubka 400 mm k upevnění na stěnu</p> <p>v provedení chrom</p> <p>v černé matné</p>		373	30	180	P Z	1 1 3 3 4 0		125
 <p>Dodatečná Konzola pro desky umyvadla pro umyvadlové desky, hloubka 400 mm k upevnění na stěnu</p> <p>pro 60 mm umyvadlové desky, k upevnění na stěnu cena za kus</p>		330	150	50	P Z	1 2 4 4 4 0	L/R	45

Při plánování nástěnných baterií s vyústěním musí být toto při objednávání uvedeno zvlášť!

CONCEPT LINE Platino 2.0 koupelny pro hosty - seznam modelů

CONCEPT LINE doplňkové skříňky a příslušenství naleznete v samostatné kapitole

Ceny bez DPH v €

Údaj o hloubce odpovídá hloubce korpusu		Hloubka v mm	Šířka v mm	Výška v mm	Číslo výrobku	Doraz	Příplatek za vyso- ce lesklý korpus	
Spodní skříňky minimální hloubka								
Výška: 160 mm								
 <p>160 ↓ Minimální hloubka</p>	Skříňka pod umyvadlo							
	1 zásuvka s tlumeným dovíráním s kovovou příčkou Výřez pro sifon, středový							
	Šířka 600 mm	375	600	160	W U A 1 1 6 0 P 6	299	13	
	Šířka 700 mm	375	700	160	W U A 1 1 7 0 P 6	315	13	
	Šířka 900 mm	375	900	160	W U A 1 1 9 0 P 6	347	13	
	Volitelné příslušenství: Designová instalační souprava, chrom: Příplatek za výřez pro sifon / bez výřezu *				P Z 1 3 8 9 1 E	150 80		
 <p>160 ↓ Minimální hloubka</p>	Spodní skříňka pro umyvadlovou desku							
	1 zásuvka s tlumeným dovíráním							
	šířka 300 mm	375	300	160	U T A 1 1 3 0 P 6	190	13	
	šířka 400 mm	375	400	160	U T A 1 1 4 0 P 6	206	13	
	Šířka 600 mm	375	600	160	U T A 1 1 6 0 P 6	240	13	
	Šířka 700 mm	375	700	160	U T A 1 1 7 0 P 6	256	13	
	Šířka 900 mm	375	900	160	U T A 1 1 9 0 P 6	291	13	
Spodní skříňky minimální hloubka								
Výška: 320 mm								
 <p>320 ↓ Minimální hloubka</p>	Skříňka pod umyvadlo							
	1 kovový výsuv s tlumeným dovíráním s kovovou příčkou							
	Šířka 600 mm	375	600	320	W U A 2 8 6 0 P 7	291	19	
	Šířka 700 mm	375	700	320	W U A 2 8 7 0 P 7	310	19	
	Šířka 900 mm	375	900	320	W U A 2 8 9 0 P 7	347	19	
	Volitelné příslušenství: Elektrická zásuvka Prostorově úsporná protizápachová zátka odtoku, 40 mm Prostorově úsporná protizápachová zátka odtoku, 32 mm				P Z 1 0 9 5 P Z 1 3 6 7 P Z 1 4 2 3	85 19 27		
 <p>320 ↓ Minimální hloubka</p>	Spodní skříňka pro umyvadlovou desku							
	1 kovový výsuv s tlumeným dovíráním včetně relingu							
	šířka 300 mm	375	300	320	U T A 2 7 3 0 P 6	187	19	
	šířka 400 mm	375	400	320	U T A 2 7 4 0 P 6	211	19	
	Šířka 600 mm	375	600	320	U T A 2 7 6 0 6	259	19	
	Šířka 700 mm	375	700	320	U T A 2 7 7 0 6	280	19	
	Šířka 900 mm	375	900	320	U T A 2 7 9 0 6	320	19	
 <p>320 ↓</p>	Plochá deska pro prodloužení umyvadla v barvě korpusu		150-300	150-600	320	R V 2 1 V 0 2	96	24
			301-470	150-600	320	R V 2 1 V T 2	112	32
	variabilní hloubka a šířka Nelze použít v oblasti upevňovací konzoly desky.							

* Cena se rozumí za jednu skříňku pod umyvadlo. Pokud máte výřez pro sifon, připojte prosím náčrt. Nezapomeňte zkontrolovat správnost a úplnost potvrzení objednávky.

CONCEPT LINE Platino 2.0 koupelny pro hosty - seznam modelů

CONCEPT LINE doplňkové skříňky a příslušenství naleznete v samostatné kapitole

Ceny bez DPH v €

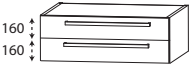
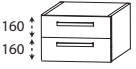
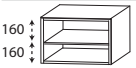
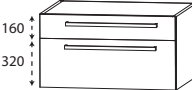

Údaj o hloubce odpovídá hloubce korpusu		Hloubka v mm	Šířka v mm	Výška v mm	Číslo výrobku	Doraz	Příplatek za vyso- ce lesklý korpus
Spodní skříňky minimální hloubka							
Výška: 320 mm							
 <p>Minimální hloubka</p>	<p>Skříňka pod umyvadlo</p> <p>2 kovové zásuvky s tlumeným dovíráním s kovovou příčkou</p> <p>Výřez na sifon středový,</p>						
	Šířka 600 mm	375	600	320	WUA 2 8 6 0 P 6	406	19
	Šířka 700 mm	375	700	320	WUA 2 8 7 0 P 6	427	19
	Šířka 900 mm	375	900	320	WUA 2 8 9 0 P 6	470	19
	<p>Volitelné příslušenství:</p> <p>Prostorově úsporná protizápachová zátka odtoku, 40 mm</p> <p>Prostorově úsporná protizápachová zátka odtoku, 32 mm</p> <p>Příplatek za výřez pro sifon / bez výřezu *</p>				<p>P Z 1 3 6 7</p> <p>P Z 1 4 2 3</p>	<p>19</p> <p>27</p> <p>80</p>	
 <p>Minimální hloubka</p>	<p>Spodní skříňka pro umyvadlovou desku</p> <p>2 kovové zásuvky s tlumeným dovíráním</p>						
	Šířka 300 mm	375	300	320	UTA 2 5 3 0 P 6	254	19
	Šířka 400 mm	375	400	320	UTA 2 5 4 0 P 6	280	19
	Šířka 600 mm	375	600	320	UTA 2 5 6 0 6	336	19
	Šířka 700 mm	375	700	320	UTA 2 5 7 0 6	363	19
Šířka 900 mm	375	900	320	UTA 2 5 9 0 6	419	19	
 <p>Minimální hloubka</p>	<p>Plochá deska pro prodloužení umyvadla</p> <p>1 pevná police</p> <p>v barvě korpusu</p>	150-300	150-600	320	R V 2 1 V 0 1	104	24
	<p>variabilní hloubka a šířka</p> <p>Nelze použít v oblasti upevňovací konzoly desky.</p>	301-470	150-600	320	R V 2 1 V T 1	120	32
Spodní skříňky minimální hloubka							
Výška: 480 mm							
 <p>Minimální hloubka</p>	<p>Skříňka pod umyvadlo</p> <p>1 zásuvka s tlumeným dovíráním s kovovou příčkou</p> <p>Výřez na sifon středový,</p> <p>1 kovový výsuv s tlumeným dovíráním včetně relingu</p>						
	Šířka 600 mm	375	600	480	WUA 3 8 6 0 P 6	441	27
	Šířka 700 mm	375	700	480	WUA 3 8 7 0 P 6	467	27
	Šířka 900 mm	375	900	480	WUA 3 8 9 0 P 6	539	27
	<p>Volitelné příslušenství:</p> <p>Elektrická zásuvka</p> <p>Prostorově úsporná protizápachová zátka odtoku, 40 mm</p> <p>Prostorově úsporná protizápachová zátka odtoku, 32 mm</p> <p>Příplatek za výřez pro sifon / bez výřezu *</p>				<p>P Z 1 0 9 5</p> <p>P Z 1 3 6 7</p> <p>P Z 1 4 2 3</p>	<p>85</p> <p>19</p> <p>27</p> <p>80</p>	

* Cena se rozumí za jednu skříňku pod umyvadlo. Pokud máte výřez pro sifon, připojte prosím náčrt. Nezapomeňte zkontrolovat správnost a úplnost potvrzení objednávky.

CONCEPT LINE Platino 2.0 koupelny pro hosty - seznam modelů

CONCEPT LINE doplňkové skříňky a příslušenství naleznete v samostatné kapitole

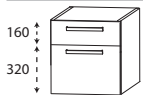
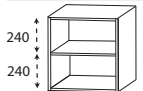
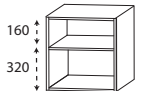
Ceny bez DPH v €

Údaj o hloubce odpovídá hloubce korpusu	Hloubka v mm	Šířka v mm	Výška v mm	Číslo výrobku	Doraz	Příplatek za výsoce lesklý korpus	
<h3>Spodní skříňky minimální hloubka</h3> <p>Výška: 480 mm</p>							
 <p>Minimální hloubka</p>	Spodní skříňka pro umyvadlovou desku 1 zásuvka s tlumeným dovíráním 1 kovový výsuv s tlumeným dovíráním						
	šířka 300 mm	375	300	480	U T A 3 4 3 0 P 6	283 27	
	šířka 400 mm	375	400	480	U T A 3 4 4 0 P 6	312 27	
	šířka 600 mm	375	600	480	U T A 3 4 6 0 6	374 27	
	šířka 700 mm	375	700	480	U T A 3 4 7 0 6	406 27	
šířka 900 mm	375	900	480	U T A 3 4 9 0 6	467 27		
	Plochá deska pro prodloužení umyvadla 1 pevná police v barvě korpusu		150-300	150-600	480	R V 3 1 V 0 1	131 29
	variabilní hloubka a šířka Nelze použít v oblasti upevňovací konzoly desky.		301-470	150-600	480	R V 3 1 V T 1	152 37
	Plochá deska pro prodloužení umyvadla 1 pevná police v barvě korpusu		150-300	150-600	480	R V 3 1 V 0 2	131 29
	variabilní hloubka a šířka Nelze použít v oblasti upevňovací konzoly desky.		301-470	150-600	480	R V 3 1 V T 2	152 37
<h3>Boční zdvojení s kovovou částí pro umyvadla a skříňky pod umyvadlo</h3>							
 	Boční zdvojení s kovovou částí Kovové rámování pro skříňky pod umyvadlo a skříňky pod umyvadlové desky v černé matné s 1 zaslepením v barvě korpusu						
	uveďte barvu korpusu cena za kus pro umyvadla a skříňky pod umyvadlo výšky 320 mm		395	19	320	S D H 3 9 3 2 0 2	101
pro umyvadla a skříňky pod umyvadlo výšky 480 mm		395	19	480	S D H 3 9 4 8 0 2	107	
Naplánujte prosím boční přesah 40 mm pro usazení umyvadla.							

CONCEPT LINE Platino 2.0 koupelny pro hosty - seznam modelů

CONCEPT LINE doplňkové skříňky a příslušenství naleznete v samostatné kapitole

Ceny bez DPH v €

Údaj o hloubce odpovídá hloubce korpusu

Boční stěny s hranou ABS pro umyvadla a skříňky pod umyvadlo



Boční stěna s hranou ABS

v barvě korpusu

cena za kus

pro umyvadla a skříňky pod umyvadlo výšky 320 mm

pro umyvadla a skříňky pod umyvadlo výšky 480 mm

Naplánujte prosím boční přesah 30 mm pro usazení umyvadla.

	Hloubka v mm	Šířka v mm	Výška v mm	Číslo výrobku	Doraz	Příplatek za vyso- ce lesklý korpus
pro umyvadla a skříňky pod umyvadlo výšky 320 mm	395	28	320	SWA 3 9 3 2 2 8	29	8
pro umyvadla a skříňky pod umyvadlo výšky 480 mm	395	28	480	SWA 3 9 4 8 2 8	35	13

CONCEPT LINE Platino 2.0 – příklady plánování

Ceny bez DPH v €

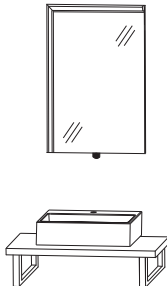
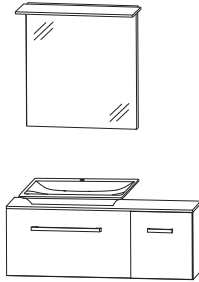
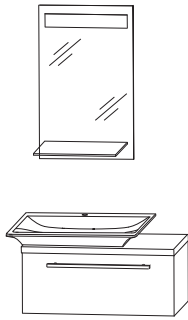
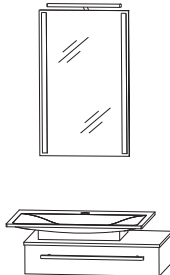
PGK-0160-2				Šířka 612 mm	
1	Ploché zrcadlo, 400 mm	F S A 5 3 4 0 8 R			320
1	Umyvadlo, deska & konzoly	S E T F G 6 0 1 0			510
Součet					830
Příplatek za vysoce lesklý korpus			5		
PGK-0190-1				Šířka 906 mm	
1	Ploché zrcadlo 600	F S A 4 1 6 B 2 9			409
1	Umyvadlová deska Qsolid 906 mm	W P S 4 1 V P O			449
1	Keramické předavné umyvadlo Olinda	W T A 1 1 0 6 1			195
1	Skříňka pod umyvadlo 600 mm	W U A 2 8 6 0 P 7			291
1	Deska umyvadla, spodní skříňka, 300 mm	U T A 2 7 3 0 P 6	187		
Součet			1531		
Příplatek za vysoce lesklý korpus			38		
PGK-0160-1				Šířka 653 mm	
1	Ploché zrcadlo, 400 mm	F S A 5 5 4 0 0 1			379
1	Umyvadlo & spodní skříňka Odkládací plocha vpravo	S E T F G 6 0 0 8			561
Součet					940
Příplatek za vysoce lesklý korpus			21		
PGM-0160-1				Šířka 666 mm	
1	Ploché zrcadlo, 400 mm	F S A 5 4 4 0 0 2			368
1	Horní světlo LED	P Z 1 0 7 9 2 5			80
1	Umyvadlo & spodní skříňka Odkládací plocha vpravo	S E T F G 6 0 P 2			1012
Součet			1460		
Příplatek za vysoce lesklý korpus			13		

Podrobné informace o prostorově úsporných protizápachových zátkách odtoku naleznete v samostatném přehledu příslušenství.

CONCEPT LINE Platino 2.0 – rozměrové náčrty

SET FG60 10
WTA 3039 1 (Piccolo)

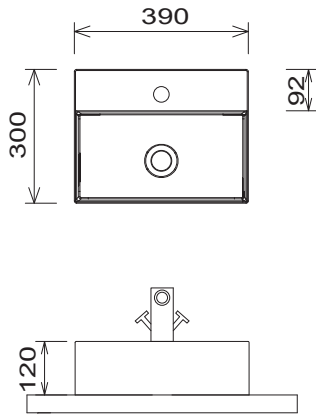

SET FG60 08
WTA 1106 1 (Olinda)

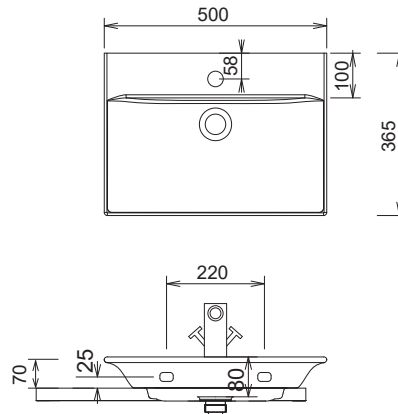

SET FG60 02/P2
AWM 1050 1 (Portofino)

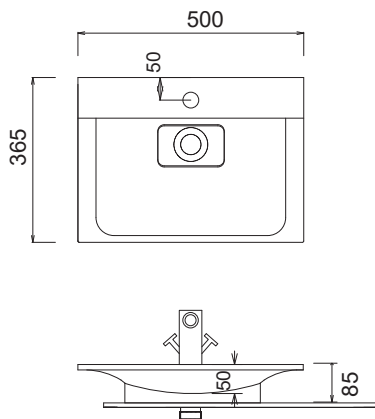

INSTALAČNÍ PŘÍKLADY
SET FG60 10

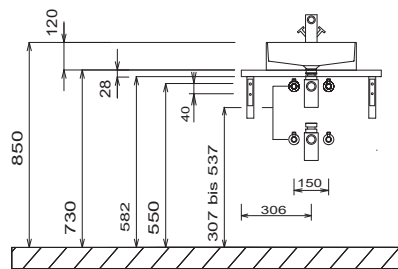

SET FG60 10
WTA 3039 1 (Piccolo)

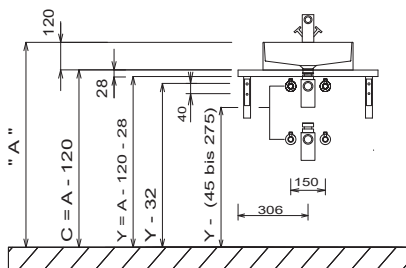

SET FG60 08
WTA 1106 1 (Olinda)

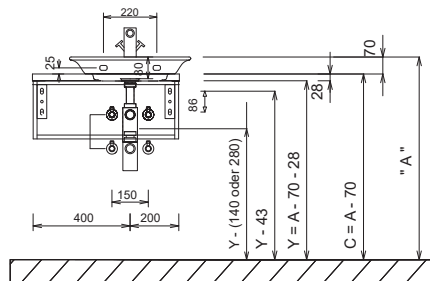

Tolerance:
Rozměrové tolerance (+/-5 mm) a tolerance nerovnosti (DIN 18202) podléhají obvyklým specifickým tolerancím pro stavební materiály podle DIN 18202.

Legenda

- B= šířka skříňky pod umyvadlo
- A= horní hrana umyvadla
- D= konstrukční výška umyvadla
- E= síla umyvadlových desek
- C= horní hrana umyvadel na desku
- Y= horní hrana spodní skříňky
- X= poloha připojení odpadní vody

CONCEPT LINE Platino 2.0 – rozměrové náčrtky

SET FG60 02/P2
AWM 1050 1 (Portofino)

Skříňka pod umyvadlo
Výška 160 mm

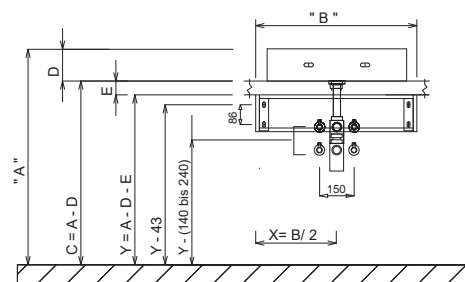
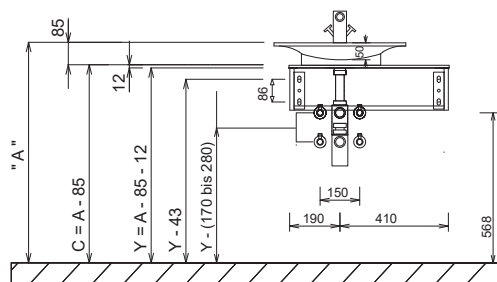

Skříňka pod umyvadlo
Výška 320 mm

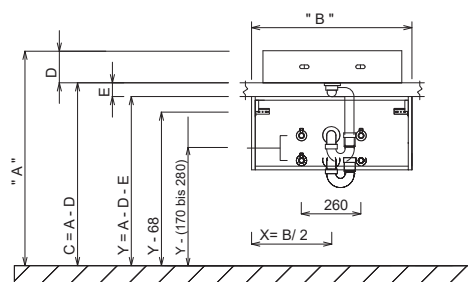

Skříňka pod umyvadlo
Výška 480 mm

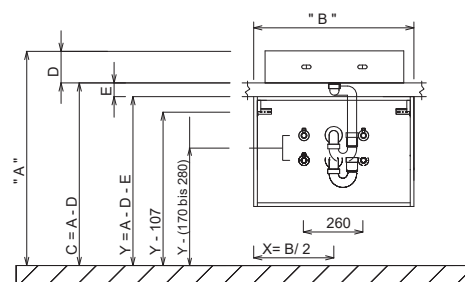

Konzola pro desky umyvadla

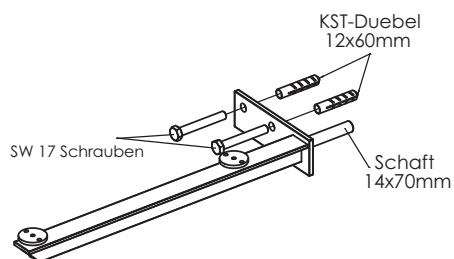

Konzola pro desky umyvadla

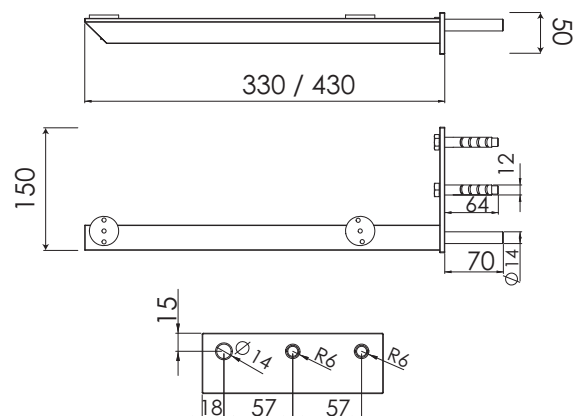

Legenda

- B= šířka skříňky pod umyvadlo
- A= horní hrana umyvadla
- D= konstrukční výška umyvadla
- E= síla umyvadlových desek
- C= horní hrana umyvadel na desku
- Y= horní hrana spodní skříňky
- X= poloha připojení odpadní vody

Tolerance:

Rozměrové tolerance (+/-5 mm) a tolerance nerovnosti (DIN 18202) podléhají obvyklým specifickým tolerancím pro stavební materiály podle DIN 18202.

CONCEPT LINE Platino 2.0 – rozměrové náčrtky

Univerzální konzola a držák ručníku

Univerzální konzola a držák ručníku

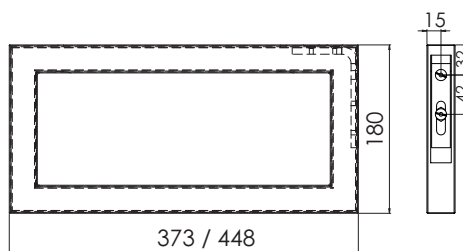
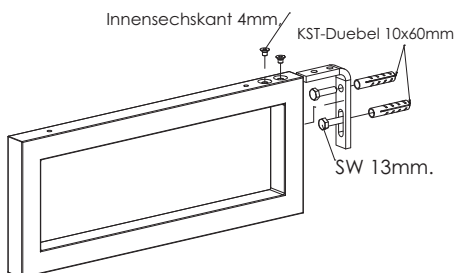

Tolerance:

Rozměrové tolerance (+/-5 mm) a tolerance nerovnosti (DIN 18202) podléhají obvyklým specifickým tolerancím pro stavební materiály podle DIN 18202.

Legenda

- B= šířka skříňky pod umyvadlo
- A= horní hrana umyvadla
- D= konstrukční výška umyvadla
- E= síla umyvadlových desek
- C= horní hrana umyvadel na desku
- Y= horní hrana spodní skříňky
- X= poloha připojení odpadní vody



Barvy čela

F Přední fóliová část

M Přední strana potažená melaminovou pryskyřicí s hranou ABS



Č. 764 šedý kámen matný



Č. 777 Cosmos šedá mat



Č. 793 Protěž matná



Č. 891 šedý křemen matný



Č. 893 titan šedý matný



Č. 686 Antracit vysoký lesk



Č. 722 polární bílá, vysoký lesk



Č. 679 Betonová optika



Č. 755 Hacienda černá



Č. 769 Hacienda šedá



Č. 670 Dub Halifax



Č. 680 Dub Charleston



Č. 750 Dub Cardiff



Č. 785 Dub přírodní imitace



Č. 786 Dub lanýžový



Č. 794 Dub písek

Dekory korpusu

* Vysoce lesklý korpus za příplatek



Č. 164
šedý kámen
matný



Č. 177
Cosmos šedá
mat



Č. 111
bílá matná



Č. 191
šedý křemen
matný



Č. 193
titan šedý
matný



*Č. 121
Antracit vysoký
lesk

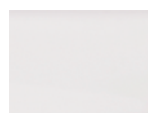

*Č. 161
Bílá, vysoký
lesk



Č. 179
Betonová optika



Č. 155
Hacienda černá



Č. 169
Hacienda šedá



Č. 170
Dub Halifax



Č. 180
Dub Charleston



Č. 150
Dub Cardiff



Č. 185
Dub přírodní
imitace



Č. 186
Dub lanýžový



Č. 194
Dub písek

Dekor krycích desek

Povrch leštěný



Individuální umyvadlové desky z vysoce kvalitních křemenných materiálů s povrchem odolným vůči poškrábání - snadné čištění a dlouhá životnost



Č. 401 Blanco Zeus



Č. 402 Negro Stellar



Č. 408 Cemento Spa



Č. 415 Merope



Č. 423 Láva šedá



Č. 424 Černá



Č. 427 Noble grey

Zvýrazněné barvy posuvné police



Č. 501
Bílá mat



Č. 547 - černá matná,
lakovaná



Prémiová technika výsuvu a dovírání

Prémiový výsuv s tlumeným dovíráním

Dvířka s integrovaným systémem tlumeného dovírání

Varianty úchytek



Č. 540
tyčový úchyt, chrom / matný chrom
Reflex



Č. 520, tyčový úchyt, chrom
kera.time
modern classic
kera.round



Č. 596 tyčový úchyt, chrom
Life plus



Č.590 tyčový úchyt chrom
Laola
Feo
Loft
Wings



Č. 522 tyčový úchyt, chrom
Magic
Platino 2.0



Č. 598
lišťový úchyt, lesklý chrom
Manhattan



Č. 589 tyčová úchytká, chrom
Neo



č. 559 tyčový úchyt, matná černá
Neo



Č. 529
lišťový úchyt, lesklý chrom
pro všechny programy v hranatém provedení



Č. 538
lišťový úchyt alu mat
pro všechny programy v hranatém provedení



Č. 539
lišťový úchyt, černá matná
pro všechny programy v hranatém provedení



Č. 537
lišťový úchyt, hliník
Volitelná rukojeť pro kulaté programy



Č. 548
lišťový úchyt alu mat
Volitelná rukojeť pro kulaté programy



Č. 549
lišťový úchyt, černá matná
Volitelná rukojeť pro kulaté programy



Všechny údaje nezávazné a otevřené. Chyby, omyly a změny vyhrazeny.
2022/2023 - 2,67

Dbejte prosím instrukcí uvedených v záručních a instalačních listech, pokynů pro údržbu a informací získaných při nákupu.

Doplňkové skříňky pro všechny programy CONCEPT LINE:

Ceny bez DPH v €

Údaj o hloubce odpovídá hloubce korpusu

Vysoké skříňky

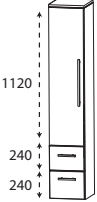
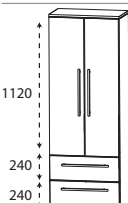
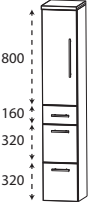
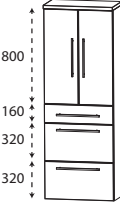
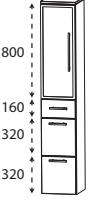
	Hloubka v mm	Šířka v mm	Výška v mm	Číslo výrobku	Doraz	Příplatek za vyso- ce lesklý korpus	
 <p>Vysoká skříňka 1 otočná dvířka 4 skleněné police 2 kovové výsuvy s tlumeným dovíráním hloubka 260 mm 1 krycí deska, hloubka 330 mm</p>	300	300	1628	H N A 0 8 3 A 7 1	L/R	521	51
	300	400	1628	H N A 0 8 4 A 7 1	L/R	579	53
	301-470	300	1628	H V A 0 8 3 0	4 L/R	670	56
	301-470	400	1628	H V A 0 8 4 0	4 L/R	729	61
 <p>Vysoká skříňka 2 otočná dvířka 4 skleněné police 2 kovové výsuvy s tlumeným dovíráním hloubka 260 mm 1 krycí deska, hloubka 330 mm</p>	300	600	1628	H N A 0 8 6 A 7 1		782	56
	301-470	600	1628	H V A 0 8 6 0	4	932	67
 <p>Vysoká skříňka 1 otočná dvířka 2 skleněné police (nahore) 1 zásuvka s tlumeným dovíráním hloubka 260 mm 2 kovové výsuvy s tlumeným dovíráním hloubka 260 mm 1 krycí deska, hloubka 330 mm</p>	300	300	1628	H N A 0 9 3 A 7 M	L/R	563	51
	300	400	1628	H N A 0 9 4 A 7 M	L/R	617	53
	301-470	300	1628	H V A 0 9 3 0	L/R	713	56
	301-470	400	1628	H V A 0 9 4 0	L/R	766	61
 <p>Vysoká skříňka 2 otočná dvířka 2 skleněné police (nahore) 1 zásuvka s tlumeným dovíráním hloubka 260 mm 2 kovové výsuvy s tlumeným dovíráním hloubka 260 mm 1 krycí deska, hloubka 330 mm</p>	300	600	1628	H N A 0 9 6 A 7 M		814	56
	301-470	600	1628	H V A 0 9 6 0		964	67
 <p>Vysoká skříňka 1 dvířka s aluminiovým rámem se satinovaným sklem 2 skleněné police (nahore) 1 zásuvka s tlumeným dovíráním hloubka 260 mm 2 kovové výsuvy s tlumeným dovíráním hloubka 260 mm 1 krycí deska, hloubka 330 mm Hliníkové orámované dveře není možné kombinovat s lištovými úchyty</p>	300	300	1628	H N A 0 9 3 B 7 M	L/R	659	51

Doplňkové skříňky pro všechny programy CONCEPT LINE:

Ceny bez DPH v €

Údaj o hloubce odpovídá hloubce korpusu

Vysoké skříňky

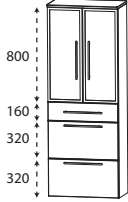
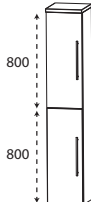
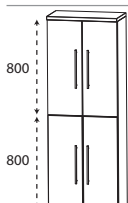
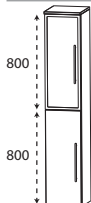
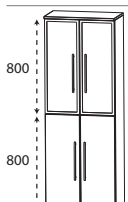



	Hloubka v mm	Šířka v mm	Výška v mm	Číslo výrobku	Doraz		Příplatek za vyso- ce lesklý korpus
 <p>Vysoká skříňka 2 dvířka s aluminiovými rámy se satinovaným sklem 2 skleněné police (nahore) 1 zásuvka s tlumeným dovíráním hloubka 260 mm 2 kovové výsuvy s tlumeným dovíráním hloubka 260 mm 1 krycí deska, hloubka 330 mm</p> <p>Hliníkové orámované dveře není možné kombinovat s lištovými úchyty</p>	300	600	1628	H N A 0 9 6 B 7 M		1007	56
 <p>Vysoká skříňka 2 otočná dvířka 2 skleněné police (nahore) 2 skleněné police (dole) 1 krycí deska, hloubka 330 mm</p> <p>Variabilní rozměry: Prosím, zároveň uveďte hloubku. Odkládací deska je příslušně přizpůsobena hloubce skříňky.</p>	300	300	1628	H N A 0 3 3 A	7 L/R	374	51
	300	400	1628	H N A 0 3 4 A	7 L/R	417	53
	150-299	300	1628	H V A 0 3 3 0	L/R	465	51
	301-470	300	1628	H V A 0 3 3 0	T L/R	523	56
 <p>Vysoká skříňka 4 otočná dvířka 2 skleněné police (nahore) 2 skleněné police (dole) 1 krycí deska, hloubka 330 mm</p> <p>Variabilní rozměry: Prosím, zároveň uveďte hloubku. Odkládací deska je příslušně přizpůsobena hloubce skříňky.</p>	300	600	1628	H N A 0 3 6 A	7	603	56
	150-299	600	1628	H V A 0 3 6 0		694	56
	301-470	600	1628	H V A 0 3 6 0	T	753	67
 <p>Vysoká skříňka 1 dvířka s aluminiovým rámem se satinovaným sklem 1 otočná dvířka 2 skleněné police (nahore) 2 skleněné police (dole) 1 krycí deska, hloubka 330 mm</p> <p>Variabilní rozměry: Prosím, zároveň uveďte hloubku. Odkládací deska je příslušně přizpůsobena hloubce skříňky.</p> <p>Hliníkové orámované dveře není možné kombinovat s lištovými úchyty</p>	300	300	1628	H N A 0 3 3 B	7 L/R	470	51
	150-299	300	1628	H V A 0 3 3 1	L/R	561	51
 <p>Vysoká skříňka 2 dvířka s aluminiovými rámy se satinovaným sklem 2 otočná dvířka 2 skleněné police (nahore) 2 skleněné police (dole) 1 krycí deska, hloubka 330 mm</p> <p>Variabilní rozměry: Prosím, zároveň uveďte hloubku. Odkládací deska je příslušně přizpůsobena hloubce skříňky. Hliníkové orámované dveře není možné kombinovat s lištovými úchyty</p>	300	600	1628	H N A 0 3 6 B	7	796	56
	150-299	600	1628	H V A 0 3 6 1		886	56

Doplňkové skříňky pro všechny programy CONCEPT LINE:

Ceny bez DPH v €

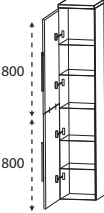
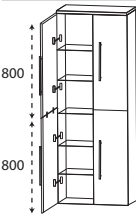
Údaj o hloubce odpovídá hloubce korpusu

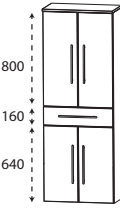
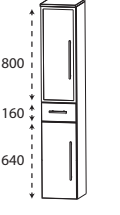
Vysoké skříňky



	Hloubka v mm	Šířka v mm	Výška v mm	Číslo výrobku	Doraz		Příplatek za vyso- ce lesklý korpus
			1628	H N A 0 3 3 A 7 1	L/R	374	51
	300	300	1628	H N A 0 3 3 A 7 1	L/R	417	53
	300	400	1628	H N A 0 3 4 A 7 1	L/R	417	53
	300	400	1628	H N A 0 3 4 A 7 1	L/R	417	53
			1628	H N A 0 3 6 A 7 1		603	56
	300	600	1628	H N A 0 3 6 A 7 1		603	56
	301-470	600	1628	H V A 0 3 6 0 1 1	L/R	753	67
	301-470	600	1628	H V A 0 3 6 0 1 1	L/R	753	67
			1628	H N A 0 5 3 A 7 M	L/R	443	51
	300	300	1628	H N A 0 5 3 A 7 M	L/R	443	51
	300	400	1628	H N A 0 5 4 A 7 M	L/R	489	53
	300	400	1628	H N A 0 5 4 A 7 M	L/R	489	53
			1628	H N A 0 5 3 A 7 M	L/R	593	56
	301-470	300	1628	H V A 0 5 3 0	L/R	593	56
	301-470	400	1628	H V A 0 5 4 0	L/R	638	61
	301-470	400	1628	H V A 0 5 4 0	L/R	638	61
			1628	H N A 0 5 6 A 7 M		659	56
	300	600	1628	H N A 0 5 6 A 7 M		659	56
	301-470	600	1628	H V A 0 5 6 0		809	67
	301-470	600	1628	H V A 0 5 6 0		809	67
			1628	H N A 0 5 3 B 7 M	L/R	539	51
	300	300	1628	H N A 0 5 3 B 7 M	L/R	539	51
	300	300	1628	H N A 0 5 3 B 7 M	L/R	539	51
	300	300	1628	H N A 0 5 3 B 7 M	L/R	539	51

Doplňkové skříňky pro všechny programy CONCEPT LINE:

Ceny bez DPH v €

Údaj o hloubce odpovídá hloubce korpusu

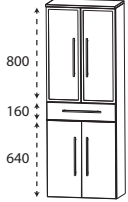
Vysoké skříňky

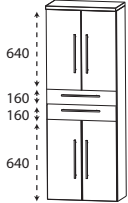
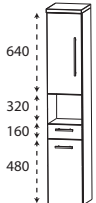
	Hloubka v mm	Šířka v mm	Výška v mm	Číslo výrobku	Doraz		Příplatek za vysoce lesklý korpus
 <p>800 160 640</p> <p>Vysoká skříňka 2 dvířka s aluminiovými rámy se satinovaným sklem 2 skleněné police (nahore) 1 zásuvka s tlumeným dovíráním hloubka 260 mm 2 otočná dvířka 1 skleněná police (dole) 1 krycí deska, hloubka 330 mm</p> <p>Hliníkové orámované dveře není možné kombinovat s lištovými úchyty</p>	300	600	1628	H N A 0 5 6 B 7 M		852	56
 <p>640 160 160 640</p> <p>Vysoká skříňka 1 otočná dvířka 1 skleněná police (nahore) 2 kovové zásuvky s tlumeným dovíráním hloubka 260 mm 1 otočná dvířka 1 skleněná police (dole) 1 krycí deska, hloubka 330 mm</p> <p>Variabilní rozměry: Prosím, zároveň uveďte hloubku. od 340 mm hloubky, zásuvky 300 mm hluboké od 390 mm hloubky, zásuvky 350 mm hluboké Odkládací deska je příslušně přizpůsobena hloubce skříňky.</p>	300	300	1628	H N A 0 4 3 A 7 1	L/R	513	51
	300	400	1628	H N A 0 4 4 A 7 1	L/R	561	53
	301-470	300	1628	H V A 0 4 3 0 0 1	L/R	662	56
	301-470	400	1628	H V A 0 4 4 0 0 1	L/R	710	61
 <p>640 160 160 640</p> <p>Vysoká skříňka 2 otočná dvířka 1 skleněná police (nahore) 2 kovové zásuvky s tlumeným dovíráním hloubka 260 mm 2 otočná dvířka 1 skleněná police (dole) 1 krycí deska, hloubka 330 mm</p> <p>Variabilní rozměry: Prosím, zároveň uveďte hloubku. od 340 mm hloubky, zásuvky 300 mm hluboké od 390 mm hloubky, zásuvky 350 mm hluboké Odkládací deska je příslušně přizpůsobena hloubce skříňky.</p>	300	600	1628	H N A 0 4 6 A 7 1		764	56
	301-470	600	1628	H V A 0 4 6 0 0 1		913	67
 <p>640 320 160 480</p> <p>Vysoká skříňka 1 otočná dvířka 1 skleněná police (nahore) 1 otevřená police 1 zásuvka s tlumeným dovíráním hloubka 260 mm 1 otočná dvířka 1 skleněná police (dole) 1 krycí deska, hloubka 330 mm</p> <p>Variabilní rozměry: Prosím, zároveň uveďte hloubku. od 340 mm hloubky, zásuvky 300 mm hluboké od 390 mm hloubky, zásuvky 350 mm hluboké Odkládací deska je příslušně přizpůsobena hloubce skříňky.</p>	300	300	1628	H N A 0 2 3 A 7 1	L/R	443	51
	300	400	1628	H N A 0 2 4 A 7 1	L/R	489	53
	301-470	300	1628	H V A 0 2 3 0 0 1	L/R	593	56
	301-470	400	1628	H V A 0 2 4 0 0 1	L/R	638	61

Doplňkové skříňky pro všechny programy CONCEPT LINE:

Ceny bez DPH v €

Údaj o hloubce odpovídá hloubce korpusu

Vysoké skříňky

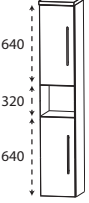
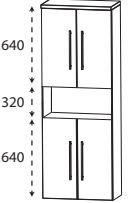
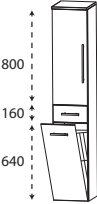

	Hloubka v mm	Šířka v mm	Výška v mm	Číslo výrobku	Doraz	Příplatek za vyso- ce lesklý korpus	
 <p>Vysoká skříňka 2 otočná dvířka 1 skleněná police (nahore) 1 otevřená police 1 zásuvka s tlumeným dovíráním hloubka 260 mm 2 otočná dvířka 1 skleněná police (dole) 1 krycí deska, hloubka 330 mm</p>	300	600	1628	H N A 0 2 6 A 7 1		659 56	
	Variabilní rozměry: Prosím, zároveň uveďte hloubku. od 340 mm hloubky, zásuvky 300 mm hluboké od 390 mm hloubky, zásuvky 350 mm hluboké Odkládací deska je příslušně přizpůsobena hloubce skříňky.	301-470	600	1628	H V A 0 2 6 0 0 1		809 67
 <p>Vysoká skříňka 1 otočná dvířka 1 skleněná police (nahore) 1 otevřená police 1 otočná dvířka 1 skleněná police (dole) 1 krycí deska, hloubka 330 mm</p>	300	300	1628	H N A 0 2 3 A 7 2	L/R	374 51	
	300	400	1628	H N A 0 2 4 A 7 2	L/R	417 53	
	Variabilní rozměry: Prosím, zároveň uveďte hloubku. Odkládací deska je příslušně přizpůsobena hloubce skříňky.	150-299	300	1628	H V A 0 2 3 0 0 2	L/R	465 51
	301-470	300	1628	H V A 0 2 3 0 T 2	L/R	523 56	
	150-299	400	1628	H V A 0 2 4 0 0 2	L/R	507 53	
301-470	400	1628	H V A 0 2 4 0 T 2	L/R	566 61		
 <p>Vysoká skříňka 2 otočná dvířka 1 skleněná police (nahore) 1 otevřená police 2 otočná dvířka 1 skleněná police (dole) 1 krycí deska, hloubka 330 mm</p>	300	600	1628	H N A 0 2 6 A 7 2		603 56	
	Variabilní rozměry: Prosím, zároveň uveďte hloubku. Odkládací deska je příslušně přizpůsobena hloubce skříňky.	150-299	600	1628	H V A 0 2 6 0 0 2		694 56
301-470	600	1628	H V A 0 2 6 0 T 2			753 67	
 <p>Vysoká skříňka s košem na prádlo 1 otočná dvířka 2 skleněné police 1 zásuvka s tlumeným dovíráním hloubka 260 mm 1 koš na prádlo s drátěným košem 1 krycí deska, hloubka 330 mm</p>	Objem koše : 25 litrů	300	300	1628	H N A 0 5 3 A 7 W	L/R	481 51
	Objem koše : 35 litrů	300	400	1628	H N A 0 5 4 A 7 W	L/R	529 53
	Dostupné v šířce: Prosím, zároveň uveďte hloubku. od 340 mm hloubky, zásuvky 300 mm hluboké od 390 mm hloubky, zásuvky 350 mm hluboké Odkládací deska je příslušně přizpůsobena hloubce skříňky. Košík na prádlo zůstává stejný	301-470	300	1628	H V A 0 5 3 0 W	L/R	630 56
	301-470	400	1628	H V A 0 5 4 0 W	L/R	678 61	

Doplňkové skříňky pro všechny programy CONCEPT LINE:

Ceny bez DPH v €

Údaj o hloubce odpovídá hloubce korpusu

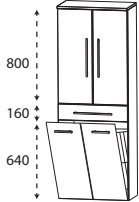
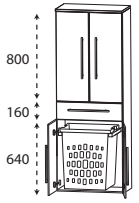
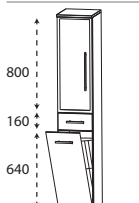
Vysoké skříňky

	Hloubka v mm	Šířka v mm	Výška v mm	Číslo výrobku	Doraz	Příplatek za vyso- ce lesklý korpus
 <p>Vysoká skříňka s košem na prádlo 2 otočná dvířka 2 skleněné police 1 zásuvka s tlumeným dovíráním hloubka 260 mm 1 koš na prádlo s drátěným košem 1 krycí deska, hloubka 330 mm</p> <p>Objem koše : 55 litrů</p> <p>Dostupné v šířce: Prosím, zároveň uveďte hloubku. od 340 mm hloubky, zásuvky 300 mm hluboké od 390 mm hloubky, zásuvky 350 mm hluboké Odkládací deska je příslušně přizpůsobena hloubce skříňky. Košík na prádlo zůstává stejný</p>	300	600	1628	H N A 0 5 6 A 7 W	721	56
 <p>Vysoká skříňka s výsuvným košem na prádlo 2 otočná dvířka 2 skleněné police (nahore) 1 zásuvka s tlumeným dovíráním hloubka 260 mm 2 otočná dvířka 1 výsuvný koš na prádlo -1 plastová vložka v barvě hliníku 1 krycí deska, hloubka 330 mm</p> <p>Objem koše : 40 litrů</p>	300	600	1628	H N A 0 5 6 A 1 W	793	56
 <p>Vysoká skříňka s košem na prádlo 1 dvířka s aluminiovým rámem se satinovaným sklem 2 skleněné police 1 zásuvka s tlumeným dovíráním hloubka 260 mm 1 koš na prádlo s drátěným košem 1 krycí deska, hloubka 330 mm</p> <p>Objem koše : 25 litrů</p> <p>Hliníkové orámované dveře není možné kombinovat s lištovými úchyty</p>	300	300	1628	H N A 0 5 3 B 7 W L/R	577	51
 <p>Vysoká skříňka s košem na prádlo 2 dvířka s aluminiovými rámy se satinovaným sklem 2 skleněné police 1 zásuvka s tlumeným dovíráním hloubka 260 mm 1 koš na prádlo s drátěným košem 1 krycí deska, hloubka 330 mm</p> <p>Objem koše : 55 litrů</p> <p>Hliníkové orámované dveře není možné kombinovat s lištovými úchyty</p>	300	600	1628	H N A 0 5 6 B 7 W	913	56

Doplňkové skříňky pro všechny programy CONCEPT LINE:

Ceny bez DPH v €

Údaj o hloubce odpovídá hloubce korpusu

Vysoké skříňky

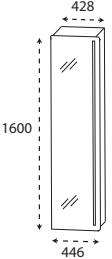
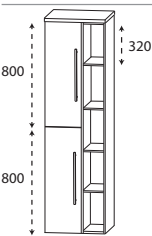
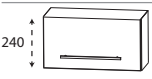
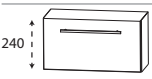
	Hloubka v mm	Šířka v mm	Výška v mm	Číslo výrobku	Doraz		Příplatek za vyso- ce lesklý korpus
 <p>Vysoká skříňka s otočnými dveřmi se zrcadlem 4 skleněné police 1 pevná police 1 LED sloupek 12 V / konvertor 15 W 579 lumenů / 6000 Kelvin LED-senzorový spínač Tento výrobek obsahuje světelný zdroj energetické třídy: G Šířka korpusu včetně LED výřezu 428 mm Elektrické přípojky viz technické výkresy s rozměry</p>	300	446	1600	H N A 0 1 4 F	2 L/R	828	48
 <p>Vysoká skříňka 1 otevřená police 2 pevné police 2 pevné police 2 otočná dvířka 4 skleněné police 1 krycí deska, hloubka 330 mm</p> <p>Obr.= vlevo</p>	300	502	1628	R H N 0 3 5 A	7 L/R	523	88
 <p>Horní skříňka 1 výklopná dvířka, Doplnkový prvek nad vysokou skříňku</p> <p>Při použití jako doplňkový prvek je nutné doobjednat montážní sadu pod obj. číslem 504 6820 18 (zdarma)</p>	300 300 300	300 400 600	240 240 240	O N A 2 1 3 0 O N A 2 1 4 0 O N A 2 1 6 0	K K K	134 144 166	16 16 16
 <p>Spodní skříňka 1 zásuvka s tlumeným dovíráním Doplnkový prvek pod vysokou skříňku</p> <p>Při použití jako doplňkový prvek je nutné doobjednat montážní sadu pod obj. číslem 504 6820 18 (zdarma)</p>	300 300 300	300 400 600	240 240 240	U N A 1 1 3 0 U N A 1 1 4 0 U N A 1 1 6 0	2 2 2	176 195 278	16 16 16

Doplňkové skříňky pro všechny programy CONCEPT LINE:

Ceny bez DPH v €

Údaj o hloubce odpovídá hloubce korpusu

Vysoká policová skříňka

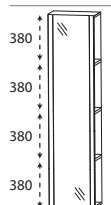

Obr. = vlevo

Vysoká skříňka se zrcadlem a policemi
1 otočná dvířka s plochým zrcadlem v barvě korpusu
3 pevná police

Hloubka v mm	Šířka v mm	Výška v mm	Číslo výrobku	Doraz	Příplatek za vysoce lesklý korpus
150	400	1600	H O G 1 0 4 0 0 1	L/R	294 64
150	300	1600	R G 1 0 3 0 0 1		219 48
150	300	1600	R G 1 0 3 0 0 2		219 48
150	300	1600	R G 1 0 3 0 0 3		219 48
320	300-600	1600	R G M 1 6 0 V 0 1		374 21

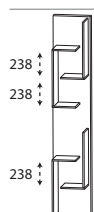

Vysoká policová skříňka
s otevřenou odkládací policičkou
v barvě korpusu

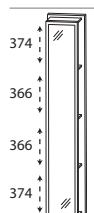

Vysoká policová skříňka
s plochým zrcadlem
4 regálové police
v barvě korpusu



Vysoká policová skříňka
4 integrované háčky
4 regálové police
v barvě korpusu

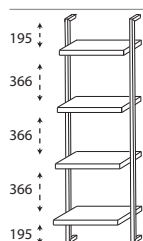

Systémové police
Kovový rám v provedení černá mat
4 pevné police
Hloubka: 200 mm, 240 mm, 280 mm, 320 mm
variabilní šířka

Šířka od jednoho vnějšího okraje k druhému okraji vnějšího rámu

Doplňkové skříňky pro všechny programy CONCEPT LINE:

Ceny bez DPH v €

Údaj o hloubce odpovídá hloubce korpusu

Středové skříňky

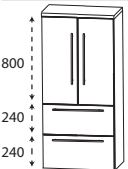
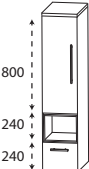
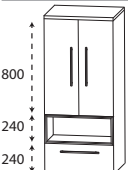
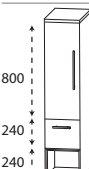

	Hloubka v mm	Šířka v mm	Výška v mm	Číslo výrobku	Doraz	Příplatek za vyso- ce lesklý korpus	
 <p>Středová skříňka 1 otočná dvířka 2 skleněné police (nahore) 2 kovové výsuvy s tlumeným dovíráním hloubka 260 mm 1 krycí deska, hloubka 330 mm</p>	300	300	1308	M N A 8 7 3 A	7 L/R	454	45
	300	400	1308	M N A 8 7 4 A	7 L/R	497	48
	301-470	300	1308	M V A 8 7 3 0	4 L/R	582	51
	301-470	400	1308	M V A 8 7 4 0	4 L/R	625	56
 <p>Středová skříňka 2 otočná dvířka 2 skleněné police (nahore) 2 kovové výsuvy s tlumeným dovíráním hloubka 260 mm 1 krycí deska, hloubka 330 mm</p>	300	600	1308	M N A 8 7 6 A	7	662	48
	301-470	600	1308	M V A 8 7 6 0	4	790	59
 <p>Středová skříňka 1 otočná dvířka 2 skleněné police 1 policová uprostřed 1 kovový výsuv s tlumeným dovíráním hloubka 260 mm 1 krycí deska, hloubka 330 mm</p>	300	300	1308	M N A 8 2 3 0	7 L/R	569	45
	300	400	1308	M N A 8 2 4 0	7 L/R	627	48
 <p>Středová skříňka 2 otočná dvířka 2 skleněné police 1 policová uprostřed 1 kovový výsuv s tlumeným dovíráním hloubka 260 mm 1 krycí deska, hloubka 330 mm</p>	300	600	1308	M N A 8 2 6 0	7	814	48
 <p>Středová skříňka 1 otočná dvířka 2 skleněné police 1 kovový výsuv s tlumeným dovíráním hloubka 260 mm 1 policová níže 1 krycí deska, hloubka 330 mm</p>	300	300	1308	M N A 8 2 3 1	7 L/R	569	45
	300	400	1308	M N A 8 2 4 1	7 L/R	627	48

Doplňkové skříňky pro všechny programy CONCEPT LINE:

Ceny bez DPH v €

Údaj o hloubce odpovídá hloubce korpusu

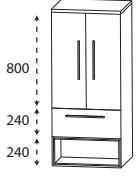
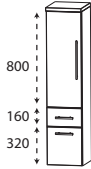
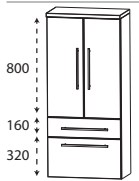
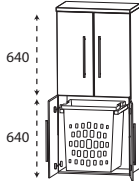
Středové skříňky

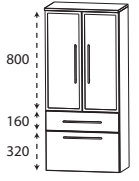
	Hloubka v mm	Šířka v mm	Výška v mm	Číslo výrobku	Doraz	Příplatek za vyso- ce lesklý korpus
 <p>Středová skříňka 2 otočná dvířka 2 skleněné police 1 kovový výsuv s tlumeným dovíráním hloubka 260 mm 1 policová níže 1 krycí deska, hloubka 330 mm</p> <p>prosím doplňte barvu dekoru pro vysouvací poličky Č. 501 Bílá mat nebo č. 547 - černá matná, lakovaná</p>	300	600	1308	M N A 8 2 6 1 7		814 48
 <p>Středová skříňka 1 otočná dvířka 2 skleněné police (nahoře) 1 zásuvka s tlumeným dovíráním hloubka 260 mm 1 kovový výsuv s tlumeným dovíráním hloubka 260 mm 1 krycí deska, hloubka 330 mm</p> <p>Variabilní rozměry: Prosím, zároveň uveďte hloubku. od 340 mm hloubky, zásuvky 300 mm hluboké od 390 mm hloubky, zásuvky 350 mm hluboké Odkládací deska je příslušně přizpůsobena hloubce skříňky.</p>	300	300	1308	M N A 8 8 3 A 7 M	L/R	454 45
	300	400	1308	M N A 8 8 4 A 7 M	L/R	497 48
	301-470	300	1308	M V A 8 8 3 0	L/R	582 51
301-470	400	1308	M V A 8 8 4 0	L/R	625 56	
 <p>Středová skříňka 2 otočná dvířka 2 skleněné police (nahoře) 1 zásuvka s tlumeným dovíráním hloubka 260 mm 1 kovový výsuv s tlumeným dovíráním hloubka 260 mm 1 krycí deska, hloubka 330 mm</p> <p>Variabilní rozměry: Prosím, zároveň uveďte hloubku. od 340 mm hloubky, zásuvky 300 mm hluboké od 390 mm hloubky, zásuvky 350 mm hluboké Odkládací deska je příslušně přizpůsobena hloubce skříňky.</p>	300	600	1308	M N A 8 8 6 A 7 M		662 48
301-470	600	1308	M V A 8 8 6 0		790 59	
 <p>Středová skříňka s výsuvným košem na prádlo 2 otočná dvířka 1 skleněná police (nahoře) 2 otočná dvířka 1 výsuvný koš na prádlo -1 plastová vložka v barvě hliníku Objem koše : 40 litrů 1 krycí deska, hloubka 330 mm</p>	300	600	1308	M N A 8 3 6 A 1 W		673 48
 <p>Středová skříňka 1 dvířka s aluminiovým rámem se satinovaným sklem 2 skleněné police (nahoře) 1 zásuvka s tlumeným dovíráním hloubka 260 mm 1 kovový výsuv s tlumeným dovíráním hloubka 260 mm 1 krycí deska, hloubka 330 mm</p> <p>Hliníkové orámované dveře není možné kombinovat s lištovými úchyty</p>	300	300	1308	M N A 8 8 3 B 7 M	L/R	550 45
 <p>Středová skříňka 2 dvířka s aluminiovými rámy se satinovaným sklem 2 skleněné police (nahoře) 1 zásuvka s tlumeným dovíráním hloubka 260 mm 1 kovový výsuv s tlumeným dovíráním hloubka 260 mm 1 krycí deska, hloubka 330 mm</p> <p>Hliníkové orámované dveře není možné kombinovat s lištovými úchyty</p>	300	600	1308	M N A 8 8 6 B 7 M		854 48

Doplňkové skříňky pro všechny programy CONCEPT LINE:

Ceny bez DPH v €

Údaj o hloubce odpovídá hloubce korpusu

Středové skříňky

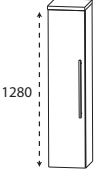
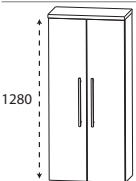
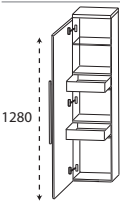
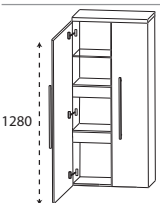
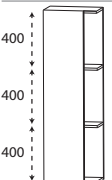
	Hloubka v mm	Šířka v mm	Výška v mm	Číslo výrobku	Doraz		Příplatek za vysoce lesklý korpus
 <p>Středová skříňka 1 otočná dvířka 4 skleněné police 1 krycí deska, hloubka 330 mm</p> <p>Variabilní rozměry: Prosím, zároveň uveďte hloubku. Odkládací deska je příslušně přizpůsobena hloubce skříňky.</p>	300	300	1308	M N A 8 1 3 A	7 L/R	296	45
	300	400	1308	M N A 8 1 4 A	7 L/R	328	48
	150-299	300	1308	M V A 8 1 3 0	L/R	376	45
	301-470	300	1308	M V A 8 1 3 0	T L/R	425	51
	150-299	400	1308	M V A 8 1 4 0	L/R	409	48
	301-470	400	1308	M V A 8 1 4 0	T L/R	457	56
 <p>Středová skříňka 2 otočná dvířka 4 skleněné police 1 krycí deska, hloubka 330 mm</p> <p>Variabilní rozměry: Prosím, zároveň uveďte hloubku. Odkládací deska je příslušně přizpůsobena hloubce skříňky.</p>	300	600	1308	M N A 8 1 6 A	7	462	48
	150-299	600	1308	M V A 8 1 6 0		542	48
	301-470	600	1308	M V A 8 1 6 0	T	590	59
 <p>Středová skříňka s vnitřní zásuvkou 1 otočná dvířka 2 kovové vnitřní zásuvky s tlumeným dovíráním 1 skleněná police 1 krycí deska, hloubka 330 mm</p>	300	300	1308	M N A 8 4 3 A	7 L/R	430	45
	300	400	1308	M N A 8 4 4 A	7 L/R	473	48
 <p>Středová skříňka s vnitřní zásuvkou 2 otočná dvířka 2 kovové vnitřní zásuvky s tlumeným dovíráním 1 skleněná police 1 krycí deska, hloubka 330 mm</p>	300	600	1308	M N A 8 4 6 A	7	627	48
 <p>Středová skříňka s policemi 1 otočná dvířka v barvě korpusu šířka skříňky 300 mm 2 pevné police</p> <p>Obr.= vlevo</p>	150	400	1280	M O G 8 1 4 0 0 1	L/R	256	48

Doplňkové skříňky pro všechny programy CONCEPT LINE:

Ceny bez DPH v €

Údaj o hloubce odpovídá hloubce korpusu

střední regálová skříňka

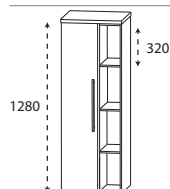

Obr.= vlevo

Středová skříňka s policemi
 1 otevřená police
 3 police
 v barvě korpusu
 1 otočná dvířka
 3 skleněné police
 1 krycí deska, hloubka 330 mm

Hloubka v mm	Šířka v mm	Výška v mm	Číslo výrobku	Doraz	Příplatek za vysoké lesklý korpus
300	500	1308	R M N 8 1 5 A 7	L/R	433 67
150	200	812	H B A 5 1 2 0 P O	L/R	171 27
300	300	828	H B A 5 5 3 A 7 M	L/R	291 32
300	400	828	H B A 5 5 4 A 7 M	L/R	328 35
301-470	300	828	H B V A 5 5 3	L/R	387 37
301-470	400	828	H B V A 5 5 4	L/R	425 43
300	600	828	H B A 5 5 6 A 7 M		409 35
301-470	600	828	H B V A 5 5 6		505 45
300	300	828	H B A 5 1 3 A 7	L/R	208 32
300	400	828	H B A 5 1 4 A 7	L/R	238 35
150-299	300	828	H B V A 5 1 3	L/R	272 32
301-470	300	828	H B V A 5 1 3	T L/R	304 37
150-299	400	828	H B V A 5 1 4	L/R	302 35
301-470	400	828	H B V A 5 1 4	T L/R	334 43

Skříňky Highboard



Skříňky Highboard
 1 otočná dvířka
 2 skleněné police
 1 skleněná krycí deska, hloubka 175 mm

Krycí deska Qsolid
 Při objednávce prosím specifikujte barvu krycí desky.

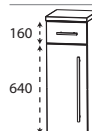

Skříňky Highboard
 1 zásuvka s tlumeným dovíráním hloubka 260 mm
 1 otočná dvířka
 1 skleněná police
 1 krycí deska, hloubka 330 mm

Variabilní rozměry:
 Prosím, zároveň uveďte hloubku.
 od 340 mm hloubky, zásuvky 300 mm hluboké
 od 390 mm hloubky, zásuvky 350 mm hluboké
 Odkládací deska je příslušně přizpůsobena hloubce skříňky.

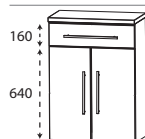

Skříňky Highboard
 1 zásuvka s tlumeným dovíráním hloubka 260 mm
 2 otočná dvířka
 1 skleněná police
 1 krycí deska, hloubka 330 mm

Variabilní rozměry:
 Prosím, zároveň uveďte hloubku.
 od 340 mm hloubky, zásuvky 300 mm hluboké
 od 390 mm hloubky, zásuvky 350 mm hluboké
 Odkládací deska je příslušně přizpůsobena hloubce skříňky.

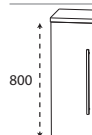



Skříňky Highboard
 1 otočná dvířka
 2 skleněné police
 1 krycí deska, hloubka 330 mm

Variabilní rozměry:
 Prosím, zároveň uveďte hloubku.
 Odkládací deska je příslušně přizpůsobena hloubce skříňky.

Doplňkové skříňky pro všechny programy CONCEPT LINE:

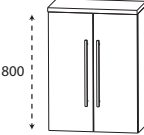
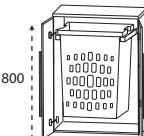
Ceny bez DPH v €

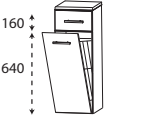
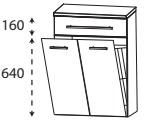
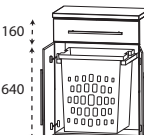
Údaj o hloubce odpovídá hloubce korpusu		Hloubka v mm	Šířka v mm	Výška v mm	Číslo výrobku	Doraz	Příplatek za vyso- ce lesklý korpus
Skříňky Highboard							
	Skříňky Highboard 2 otočná dvířka 2 skleněné police 1 krycí deska, hloubka 330 mm	300	600	828	H B A 5 1 6 A 7		331 35
	Variabilní rozměry: Prosím, zároveň uveďte hloubku. Odkládací deska je příslušně přizpůsobena hloubce skříňky.	150-299 301-470	600 600	828 828	H B V A 5 1 6 H B V A 5 1 6 T		395 35 427 45
	Komoda s výsuvným košem na prádlo 2 otočná dvířka 1 výsuvný koš na prádlo -1 plastová vložka v barvě hliníku 1 krycí deska, hloubka 330 mm						
	Objem koše : 40 litrů	300	600	828	H B A 5 1 6 A 1 W		465 35
	Skříňky Highboard 1 zásuvka s tlumeným dovíráním hloubka 260 mm 2 kovové výsuvy s tlumeným dovíráním hloubka 260 mm 1 krycí deska, hloubka 330 mm	300 300	300 400	828 828	H B A 5 6 3 A 7 M H B A 5 6 4 A 7 M		454 32 494 35
	Variabilní rozměry: Prosím, zároveň uveďte hloubku. od 340 mm hloubky, zásuvky 300 mm hluboké od 390 mm hloubky, zásuvky 350 mm hluboké Odkládací deska je příslušně přizpůsobena hloubce skříňky.	301-470 301-470	300 400	828 828	H B V A 5 6 3 0 1 H B V A 5 6 4 0 1		550 37 590 43
	Skříňky Highboard 1 zásuvka s tlumeným dovíráním hloubka 260 mm 2 kovové výsuvy s tlumeným dovíráním hloubka 260 mm 1 krycí deska, hloubka 330 mm	300 300	600 600	828 828	H B A 5 6 6 A 7 M H B V A 5 6 6 0 1		598 35 694 45
	Variabilní rozměry: Prosím, zároveň uveďte hloubku. od 340 mm hloubky, zásuvky 300 mm hluboké od 390 mm hloubky, zásuvky 350 mm hluboké Odkládací deska je příslušně přizpůsobena hloubce skříňky.	301-470 301-470	600 600	828 828	H B V A 5 6 6 0 1 H B V A 5 6 6 0 1		694 45 694 45
	Skříňka Highboard s košem na prádlo 1 zásuvka s tlumeným dovíráním hloubka 260 mm 1 koš na prádlo s drátěným košem 1 krycí deska, hloubka 330 mm	300 300	300 400	828 828	H B A 5 5 3 A 7 W H B A 5 5 4 A 7 W		328 32 368 35
	Objem koše : 25 litrů Objem koše : 35 litrů						
	Skříňka Highboard s košem na prádlo 1 zásuvka s tlumeným dovíráním hloubka 260 mm 1 koš na prádlo s drátěným košem 1 krycí deska, hloubka 330 mm	300	600	828	H B A 5 5 6 A 7 W		470 35
	Objem koše : 55 litrů						
	Komoda s výsuvným košem na prádlo 1 zásuvka s tlumeným dovíráním hloubka 260 mm 2 otočná dvířka 1 výsuvný koš na prádlo -1 plastová vložka v barvě hliníku 1 krycí deska, hloubka 330 mm	300	600	828	H B A 5 5 6 A 1 W		542 35
	Objem koše : 40 litrů						

Doplňkové skříňky pro všechny programy CONCEPT LINE:

Ceny bez DPH v €

Údaj o hloubce odpovídá hloubce korpusu

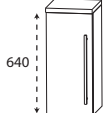
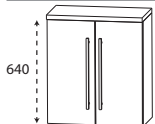
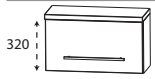
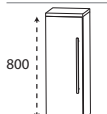
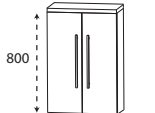
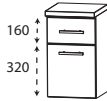

Horní skříňky

	Hloubka v mm	Šířka v mm	Výška v mm	Číslo výrobku	Dotaz		Příplatek za vysoký lesklý korpus
 <p>Horní skříňka 1 otočná dvířka 1 skleněná police 1 krycí deska, hloubka 180 mm</p> <p>Variabilní rozměry: Prosím, zároveň uveďte hloubku. Odkládací deska je příslušně přizpůsobena hloubce skříňky.</p>	150	300	668	O G A 4 1 3 A	7 L/R	147	27
	150	400	668	O G A 4 1 4 A	7 L/R	174	29
	151-300	300	668	O V A 4 1 3 0	L/R	206	27
	301-470	300	668	O V A 4 1 3 0	T L/R	232	32
	151-300	400	668	O V A 4 1 4 0	L/R	232	29
301-470	400	668	O V A 4 1 4 0	T L/R	259	37	
 <p>Horní skříňka 2 otočná dvířka 1 skleněná police 1 krycí deska, hloubka 180 mm</p> <p>Variabilní rozměry: Prosím, zároveň uveďte hloubku. Odkládací deska je příslušně přizpůsobena hloubce skříňky.</p>	150	600	668	O G A 4 1 6 A	7	254	29
	151-300	600	668	O V A 4 1 6 0		312	29
301-470	600	668	O V A 4 1 6 0	T		339	40
 <p>Horní skříňka 1 výklopná dvířka, 1 krycí deska, hloubka 260 mm</p>	230	600	348	O M A 2 1 6 A	7 K	195	16
 <p>Horní skříňka 1 otočná dvířka 2 skleněné police 1 krycí deska, hloubka 180 mm</p> <p>Variabilní rozměry: Prosím, zároveň uveďte hloubku. Odkládací deska je příslušně přizpůsobena hloubce skříňky.</p>	150	302	828	O G A 5 1 3 A	7 L/R	176	29
	150	402	828	O G A 5 1 4 A	7 L/R	208	32
	151-300	300	800	O V A 5 1 3 0	0 1 L/R	240	29
	301-470	300	800	O V A 5 1 3 0	T L/R	272	35
	151-300	400	800	O V A 5 1 4 0	0 1 L/R	272	32
301-470	400	800	O V A 5 1 4 0	T L/R	304	40	
 <p>Horní skříňka 2 otočná dvířka 2 skleněné police 1 krycí deska, hloubka 180 mm</p> <p>Variabilní rozměry: Prosím, zároveň uveďte hloubku. Odkládací deska je příslušně přizpůsobena hloubce skříňky.</p>	150	602	828	O G A 5 1 6 A	7	294	32
	151-300	600	800	O V A 5 1 6 0	0 1	358	32
301-470	600	800	O V A 5 1 6 0	T		390	43
 <p>Spodní skříňka 1 otočná dvířka 1 zásuvka s tlumeným dovíráním hloubka 260 mm 1 krycí deska, hloubka 330 mm</p>	300	300	508	U N A 3 2 3 A	7 M L/R	227	21
	300	400	508	U N A 3 2 4 A	7 M L/R	256	24

Spodní skříňky



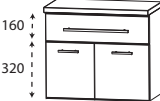
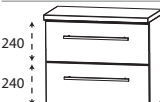
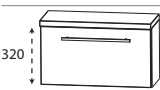
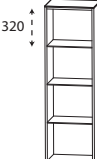
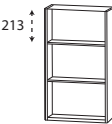

Doplňkové skříňky pro všechny programy CONCEPT LINE:

Ceny bez DPH v €

Údaj o hloubce odpovídá hloubce korpusu		Hloubka v mm	Šířka v mm	Výška v mm	Číslo výrobku	Doraz	Příplatek za vysoce lesklý korpus
Spodní skříňky							
	Spodní skříňka 2 otočná dvířka 1 zásuvka s tlumeným dovíráním hloubka 260 mm 1 krycí deska, hloubka 330 mm	300	600	508	U N A 3 2 6 A 7 M	315	27
	Spodní skříňka 1 zásuvka s tlumeným dovíráním hloubka 260 mm 1 kovový výsuv s tlumeným dovíráním hloubka 260 mm 1 krycí deska, hloubka 330 mm	300	300	508	U N A 3 4 3 A 7 M	299	21
		300	400	508	U N A 3 4 4 A 7 M	331	24
		300	600	508	U N A 3 4 6 A 7 M	427	27
	Spodní skříňka 2 kovové výsuvy s tlumeným dovíráním hloubka 260 mm 1 krycí deska, hloubka 330 mm	300	300	508	U N A 3 6 3 A 7	299	21
		300	400	508	U N A 3 6 4 A 7	331	24
		300	600	508	U N A 3 6 6 A 7	427	27
	Spodní skříňka 1 výklopná dvířka, 1 krycí deska, hloubka 260 mm	230	600	348	U M A 2 1 6 A 7 K	195	16
Police s osvětlením							
	LED police 3 LED skleněné police 3 x 0,8 / konvertory 15 W 3 x 27 lumenů / 3000 - 6300 Kelvin 1 krycí deska 310 mm hluboká LED-senzorový spínač Tento výrobek obsahuje světelný zdroj energetické třídy: F	300	400	1308	R N 8 1 4 A 7	465	48
 	Police 2 osvětlené skleněné police Má-li být police namontována zvlášť, popř. samostatně spínána, je dodatečně zapotřebí ještě konvertor PZ 1070 a senzorový spínač PZ 1066 Tento výrobek obsahuje světelný zdroj energetické třídy: F						
	šířka 300 mm 2 x 0,4 W 2 x 18 lumenů / (3000 -) 6500 Kelvin	150	300	640	R G 4 3 3 B	171	24
	Šířka: 400 mm 2 x 0,8 W 2 x 27 lumenů / (3000 -) 6500 Kelvin	150	400	640	R G 4 3 4 B	190	24
	Šířka 500 mm 2 X 1 W 2 x 36 lumenů / (3000 -) 6500 Kelvin	150	500	640	R G 4 3 5 B	200	24
	Šířka 600 mm 2 X 1,2 W 2 x 45 lumenů / (3000 -) 6500 Kelvin	150	600	640	R G 4 3 6 B	224	24

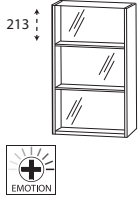
Doplňkové skříňky pro všechny programy CONCEPT LINE:

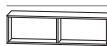
Ceny bez DPH v €

Údaj o hloubce odpovídá hloubce korpusu		Hloubka v mm	Šířka v mm	Výška v mm	Číslo výrobku	Doraz	Příplatek za vyso- ce lesklý korpus
Police s osvětlením							
 <p>213 ↓</p> <p>Police zadní stěna se zrcadlem</p> <p>2 osvětlené skleněné police Má-li být police namontována zvlášť, popř. samostatně spínána, je dodatečně zapotřebí ještě konvertor PZ 1070 a senzorový spínač PZ 1066 Tento výrobek obsahuje světelný zdroj energetické třídy: F</p> <p>Šířka 200 mm 2 x 0,2 W 2 x 9 lumenů / (3000 -) 6500 Kelvin</p> <p>Šířka 300 mm 2 x 0,4 W 2 x 18 lumenů / (3000 -) 6500 Kelvin</p> <p>Šířka: 400 mm 2 x 0,8 W 2 x 27 lumenů / (3000 -) 6500 Kelvin</p> <p>Šířka 500 mm 2 X 1 W 2 x 36 lumenů / (3000 -) 6500 Kelvin</p>							
		150	200	640	R G 4 3 2 B 0 1	168	24
		150	300	640	R G 4 3 3 B 0 1	190	24
		150	400	640	R G 4 3 4 B 0 1	211	24
		150	500	640	R G 4 3 5 B 0 1	230	24
Police bez osvětlení							
 <p>Funkční regál Spojení rohů úkosem možná horizontální i vertikální instalace</p> <p>prosím uveďte barevnou variantu: Č. 501 Bílá mat č. 547 - černá matná, lakovaná</p>	150	300	160	R G L 1 1 3 0 0 1	120		
	 <p>Funkční regál Spojení rohů úkosem možná horizontální i vertikální instalace</p> <p>prosím uveďte barevnou variantu: Č. 501 Bílá mat č. 547 - černá matná, lakovaná</p>	150	600	160	R G L 1 1 6 0 0 2	174	
	 <p>Funkční regál Spojení rohů úkosem možná horizontální i vertikální instalace</p> <p>prosím uveďte barevnou variantu: Č. 501 Bílá mat č. 547 - černá matná, lakovaná</p>	150	900	160	R G L 1 1 9 0 0 3	227	







* U volně stojící police naplánujte krycí desku.

Doplňkové skříňky pro všechny programy CONCEPT LINE:

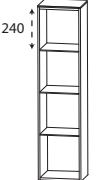
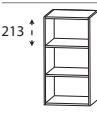
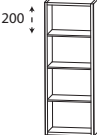
Ceny bez DPH v €

Údaj o hloubce odpovídá hloubce korpusu

Police bez osvětlení

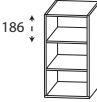
		Hloubka v mm	Šířka v mm	Výška v mm	Číslo výrobku			Doraz	Příplatek za vysoce lesklý korpus
	Police* 3 police v barvě korpusu	150	200	960	RG	6 1 2 0 0 1		174	48
	Police* 2 skleněné police								
	šířka 300 mm	150	300	640	RG	4 1 3 0		91	29
	šířka 400 mm	150	400	640	RG	4 1 4 0		104	32
	šířka 500 mm	150	500	640	RG	4 1 5 0		117	35
	šířka 600 mm	150	600	640	RG	4 1 6 0		131	37
	variabilní šířka	150	150-600	640	RG	4 1 V		158	37
	Police* 3 police v barvě korpusu								
	Šířka 150 mm	150	150	800	RG	5 1 1 5 0 1		85	27
	šířka 200 mm	150	200	800	RG	5 1 2 0 0 1		93	29
	šířka 300 mm	150	300	800	RG	5 1 3 0 0 1		109	32
	šířka 400 mm	150	400	800	RG	5 1 4 0 0 1		125	35
	šířka 500 mm	150	500	800	RG	5 1 5 0 0 1		142	37
	šířka 600 mm	150	600	800	RG	5 1 6 0 0 1		158	40
	variabilní hloubka a šířka	150-300	150-600	800	RV	5 1 V 0 1		184	40
	Police* Variabilní rozměry	150-300	150-600	240	RV	2 0 V 0 1		91	21
		301-470	150-600	240	RV	2 0 V T 1		104	29
	Police* Variabilní rozměry 1 pevná police	150-300	150-600	320	RV	2 1 V 0 1		104	24
		301-470	150-600	320	RV	2 1 V T 1		120	32
	Police* Variabilní rozměry	150-300	150-600	320	RV	2 1 V 0 2		96	24
		301-470	150-600	320	RV	2 1 V T 2		112	32
	Police* Variabilní rozměry 1 pevná police	150-300	150-600	480	RV	3 1 V 0 1		131	29
		301-470	150-600	480	RV	3 1 V T 1		152	37
	Police* Variabilní rozměry 1 pevná police	150-300	150-600	480	RV	3 1 V 0 2		131	29
		301-470	150-600	480	RV	3 1 V T 2		152	37
	Police* Variabilní rozměry 2 pevné police	150-300	150-600	560	RV	4 2 V 0 1		144	32
		301-470	150-600	560	RV	4 2 V T 1		168	40

* U volně stojící police naplánujte krycí desku.

Doplňkové skříňky pro všechny programy CONCEPT LINE:

Ceny bez DPH v €

Údaj o hloubce odpovídá hloubce korpusu

Police bez osvětlení

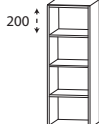
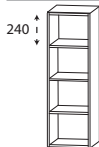
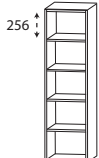
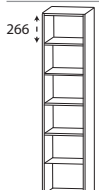
		Hloubka v mm	Šířka v mm	Výška v mm	Číslo výrobku	Dotaz		Příplatek za vyso- ce lesklý korpus
 213	Police* Variabilní rozměry 2 pevné police	150-300	150-600	640	R V 4 1 V 0 1		158	35
		301-470	150-600	640	R V 4 1 V T 1		184	43
 200	Police* Variabilní rozměry 3 pevná police	150-300	150-600	800	R V 5 1 V 0 1		184	40
		301-470	150-600	800	R V 5 1 V T 1		216	48
 240	Police* Variabilní rozměry 3 pevná police	150-300	150-600	960	R V 6 1 V 0 1		211	48
		301-470	150-600	960	R V 6 1 V T 1		248	56
 256	Police* Variabilní rozměry 4 pevná police	150-300	150-600	1280	R V 8 1 V 0 1		264	64
		301-470	150-600	1280	R V 8 1 V T 1		312	72
 266	Police* Variabilní rozměry 5 pevná police	150-300	150-600	1600	R V 1 0 1 V 0 1		318	88
		301-470	150-600	1600	R V 1 0 1 V T 1		376	96

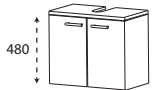

Univerzální skříňka pod umyvadlo

 320	Skříňka pod umyvadlo 2 otočná dvířka 1 krycí deska, hloubka 330 mm s výřezem pro sifon (hloubka: 240 mm, šířka: 80 mm) pro volně zavěšená umyvadla	300	600	336	W U A 2 1 6 A		203	16
 480	Skříňka pod umyvadlo 2 otočná dvířka 1 krycí deska, hloubka 330 mm s výřezem pro sifon (hloubka: 240 mm, šířka: 80 mm) pro volně zavěšená umyvadla	300	600	496	W U A 3 1 6 0 A		206	27

* U volně stojící police naplánujte krycí desku.

Doplňkové skříňky pro všechny programy CONCEPT LINE:

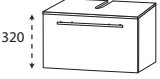
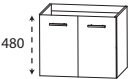



Ceny bez DPH v €

Údaj o hloubce odpovídá hloubce korpusu		Hloubka v mm	Šířka v mm	Výška v mm	Číslo výrobku	Doraz	Příplatek za vyso- ce lesklý korpus	
Univerzální skříňka pod umyvadlo								
	Skříňka pod umyvadlo 1 výklopná dvířka, 1 krycí deska, hloubka 330 mm s výřezem pro sifon (hloubka: 240 mm, šířka: 80 mm) pro volně zavěšená umyvadla	300	600	336	W U A 2 1 6 0 A K	203	16	
	Skříňka pod umyvadlo 2 otočná dvířka variabilní hloubka Šířka 600 mm Šířka 800 mm Lze kombinovat s umyvadlovými deskami výšky 28 mm v barvě korpusu nebo umyvadlovými deskami Qsolid výšky 12 mm alternativa: Lze kombinovat v hloubce 470 mm s WTM 4406 1 (WUA 3160 1V) s nebo s WTM 44081 (WUA 3180 1V) z řady Feo	200-470 200-470	600 800	480 480	W U A 3 1 6 0 1 V W U A 3 1 8 0 1 V	256 283	27 27	
	Spodní skříňka pro umyvadlovou desku 1 otočná dvířka variabilní hloubka skříňka šířka 300 mm Šířka: 400 mm Lze kombinovat s umyvadlovými deskami výšky 28 mm v barvě korpusu nebo umyvadlovými deskami Qsolid výšky 12 mm	200-470 200-470	300 400	480 480	U T A 3 1 3 0 1 V U T A 3 1 4 0 1 V	L/R L/R	166 187	27 27
	Skříňka pod umyvadlo Vhodné pro umyvadla ze série: Life plus, Feo a Reflex 1 kovový výsuv s tlumeným dovíráním a výřezem pro sifon 2 kovové výsuvy s tlumeným dovíráním šířka 600 mm šířka 700 mm šířka 800 mm šířka 900 mm Šířka 1000 mm šířka 1200 mm pro řešení s jedním samostatným umyvadlem šířka 1200 mm pro řešení s dvojitým umyvadlem Volitelné příslušenství: Prostorově úsporná protizápachová zátka odtoku, 40 mm Prostorově úsporná protizápachová zátka odtoku, 32 mm Příplatek za výřez pro sifon / bez výřezu * Vzhledem k velkému zatížení lze osadit pouze s podstavcem vč. 4 nožiček nebo se soklem.	470 470 470 470 470 470 470	600 700 800 900 1000 1200 1200	720 720 720 720 720 720 720	W U A 5 4 6 0 4 U W U A 5 4 7 0 4 U W U A 5 4 8 0 4 U W U A 5 4 9 0 4 U W U A 5 4 1 0 4 U W U A 5 4 1 2 4 U W U A 5 4 2 D 4 U		673 718 764 809 854 943 975	37 37 37 37 37 37 37
					P Z 1 3 6 7 P Z 1 4 2 3		19 27 80	

* Cena se rozumí za jednu skříňku pod umyvadlo. Pokud máte výřez pro sifon, připojte prosím náčrt. Nezapomeňte zkontrolovat správnost a úplnost potvrzení objednávky.

Doplňkové skříňky pro všechny programy CONCEPT LINE:





Ceny bez DPH v €

Údaj o hloubce odpovídá hloubce korpusu	Hloubka v mm	Šířka v mm	Výška v mm	Číslo výrobku	Doraz	Příplatek za vysoce lesklý korpus
<h2>Univerzální skříňka pod umyvadlo</h2>						
 <p>Skříňka pod umyvadlo řešení s dvojitým umyvadlem</p> <p>Vhodné pro 120 cm široká dvojumyvadla ze série: Life plus Typ B Typ B 2 kovové výsuvy s tlumeným dovíráním a výřezem pro sifon 4 kovové výsuvy s tlumeným dovíráním</p> <p>šířka 1200 mm</p> <p>Volitelné příslušenství: Prostorově úsporná protizápachová zátka odtoku, 40 mm (objednat 2 kusy) Prostorově úsporná protizápachová zátka odtoku, 32 mm (objednat 2 kusy) Příplatek za výřez pro sifon / bez výřezu *</p> <p>Vzhledem k velkému zatížení lze osadit pouze s podstavcem vč. 4 nožiček nebo se soklem.</p>	470	1200	720	W U A 5 4 D 2 4 U	1346	75
				P Z 1 3 6 7	19	
				P Z 1 4 2 3	27	
					80	
 <p>Podstavec s hranou ABS Variabilní rozměry v barvě korpusu</p> <p>Uvedte prosím rozměr korpusu , sokel bude v rozměru spasován na hotovo</p> <p>cena za metr</p>	173-600	300-1800	150	S O C K E L 6 0 V	142	13
 <p>Dekorační podstavec včetně 4 nožiček (chrom) pro univerzální skříňky pod umyvadlo</p> <p>výškově nastavitelné (+ / - 5 mm) Skříňky musí být kvůli nebezpečí pádu ukotveny na stěnu.</p>						
Šířka 600 mm	487	594	132	P Z 1 5 0 0 6 0	56	
Šířka 700 mm	487	694	132	P Z 1 5 0 0 7 0	59	
Šířka 800 mm	487	794	132	P Z 1 5 0 0 8 0	61	
Šířka 900 mm	487	894	132	P Z 1 5 0 0 9 0	64	
Šířka 1000 mm	487	994	132	P Z 1 5 0 0 1 0	67	
Šířka 1200 mm	487	1194	132	P Z 1 5 0 0 1 2	75	
 <p>Dekorační podstavec včetně 4 nožiček (chrom) pro další skříňky</p> <p>výškově nastavitelné (+ / - 5 mm) Skříňky musí být kvůli nebezpečí pádu ukotveny na stěnu.</p>						
šířka 300 mm	317	294	132	P Z 1 5 0 1 3 0	43	
šířka 400 mm	317	394	132	P Z 1 5 0 1 4 0	45	
Šířka 600 mm	317	594	132	P Z 1 5 0 1 6 0	51	

* Cena se rozumí za jednu skříňku pod umyvadlo. Pokud máte výřez pro sifon, připojte prosím náčrt. Nezapomeňte zkontrolovat správnost a úplnost potvrzení objednávky.

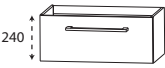
Doplňkové skříňky pro všechny programy CONCEPT LINE:

Ceny bez DPH v €

Údaj o hloubce odpovídá hloubce korpusu		Hloubka v mm	Šířka v mm	Výška v mm	Číslo výrobku	Doraz	Příplatek za vyso- ce lesklý korpus
Vestavná - spodní skříňka							
	Přidavná skříňka kombinovatelné se skříňkami pod umyvadlo 1 kovový výsuv s tlumeným dovíráním včetně relingu bez odnímatelného krytu šířka: 400 mm šířka 600 mm šířka 900 mm šířka 400 mm, min. hloubka šířka 600 mm, min. hloubka šířka 900 mm, min. hloubka pro kombinaci s umyvadlovou deskou v dekoru korpusu nebo s deskou Qsolid	470	400	240	U T A 1 1 4 0 1 0	230	16
		470	600	240	U T A 1 1 6 0 1 0	272	16
		470	900	240	U T A 1 1 9 0 1 0	331	16
		400	400	240	U T A 1 1 4 0 0 8	219	16
		400	600	240	U T A 1 1 6 0 0 8	259	16
		400	900	240	U T A 1 1 9 0 0 8	315	16
	Přidavná skříňka kombinovatelné se skříňkami pod umyvadlo 1 kovový výsuv s tlumeným dovíráním včetně relingu bez odnímatelného krytu šířka: 400 mm šířka 600 mm šířka 900 mm šířka 400 mm, min. hloubka šířka 600 mm, min. hloubka šířka 900 mm, min. hloubka pro kombinaci s umyvadlovou deskou v dekoru korpusu nebo s deskou Qsolid	470	400	320	U T A 2 7 4 0 1	232	19
		470	600	320	U T A 2 7 6 0 1	283	19
		470	900	320	U T A 2 7 9 0 1	347	19
		400	400	320	U T A 2 7 4 0 0 8	219	19
		400	600	320	U T A 2 7 6 0 0 8	267	19
		400	900	320	U T A 2 7 9 0 0 8	328	19
Skříňky s kolečky							
	Skříňka s kolečky 2 kovové zásuvky s tlumeným dovíráním 1 krycí deska, hloubka 490 mm 4 kolečka (2 aretovatelná) Výškové údaje vč. koleček (100 mm)	470	600	436	R T A 2 5 6 A 1	451	27
		470	900	436	R T A 2 5 9 A 1	555	32
	Skříňka s kolečky 1 kovový výsuv s tlumeným dovíráním včetně relingu 1 krycí deska, hloubka 490 mm 4 kolečka (2 aretovatelná) Výškové údaje vč. koleček (100 mm)	470	600	436	R T A 2 7 6 A 1	358	27
		470	900	436	R T A 2 7 9 A 1	441	32
	sedací poduška 1 sedací poduška z umělé kůže krémově bílá	450	580	50	S K I B A N K 6	91	
		450	880	50	S K I B A N K 9	117	





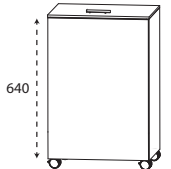
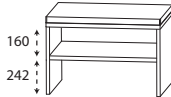
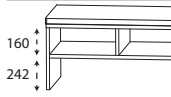
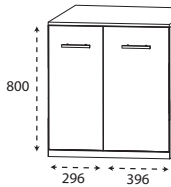

Doplňkové skříňky pro všechny programy CONCEPT LINE:

Ceny bez DPH v €

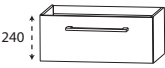
Údaj o hloubce odpovídá hloubce korpusu	Hloubka v mm	Šířka v mm	Výška v mm	Číslo výrobku	Doraz	Příplatek za vysoce lesklý korpus
Skříňky s kolečky						
 <p>Pojízdný koš na prádlo 1 sklopné víko, včetně tlumení 1 vyjímatelný pytel na prádlo, prací 4 kolečka (2 aretovatelná) Barevná varianta se shoduje s barvou korpusu Výškové údaje vč. koleček (100 mm)</p>	470	470	756	W R S 4 0 4 7		256 43
Lavice						
 <p>Lavice 1 odkládací přihrádka 1 sedací poduška z umělé kůže krémově bílá Barevná varianta se shoduje s barvou korpusu</p>	450	600	508	S E T B A N K 6		267 53
 <p>Lavice 2 odkládací přihrádky 1 sedací poduška z umělé kůže krémově bílá Barevná varianta se shoduje s barvou korpusu</p>	450	900	508	S E T B A N K 9		342 64
vestavná skříň pro pračku						
 <p>vestavná skříň pro pračku 2 otočná dvířka 1 odnímatelná krycí lišta níže 1 krycí deska, hloubka 725 mm Barva krycí desky odpovídá barvě korpusu 4 výškově nastavitelné nožičky (8 mm - 25 mm) Šířky dvířek, viz dole: 296 mm / 396 mm</p>	700	700	894-911	W U B S C H R 0 2		521 48
<p>vestavná skříň pro pračku Popis výše, přesto bez dvířek a úchyty</p> <p>není k dispozici v následujících dekorech korpusu: Č. 155 Hacienda černá Č. 169 Hacienda šedá Č. 179 Betonová optika</p> <p>Pozor: skříňka bude dodána v rozmontovaném stavu</p>	700	700	894-911	W U B S C H R 0 1		414 48



Doplňkové skříňky pro všechny programy CONCEPT LINE:

Ceny bez DPH v €

Údaj o hloubce odpovídá hloubce korpusu		Hloubka v mm	Šířka v mm	Výška v mm	Číslo výrobku	Doraz	Příplatek za vyso- ce lesklý korpus
Lavice variabilní							
	Přidavná skříňka kombinovatelné se skříňkami pod umyvadlo 1 kovový výsuv s tlumeným dovíráním včetně relingu bez odnímatelného krytu šířka: 400 mm šířka 600 mm šířka 900 mm šířka 400 mm, min. hloubka šířka 600 mm, min. hloubka šířka 900 mm, min. hloubka pro kombinaci s umyvadlovou deskou v dekoru korpusu nebo s deskou Qsolid	470	400	240	U T A 1 1 4 0 1 0	230	16
		470	600	240	U T A 1 1 6 0 1 0	272	16
		470	900	240	U T A 1 1 9 0 1 0	331	16
		400	400	240	U T A 1 1 4 0 0 8	219	16
		400	600	240	U T A 1 1 6 0 0 8	259	16
		400	900	240	U T A 1 1 9 0 0 8	315	16
	Přidavná skříňka kombinovatelné se skříňkami pod umyvadlo 1 kovový výsuv s tlumeným dovíráním včetně relingu bez odnímatelného krytu šířka: 400 mm šířka 600 mm šířka 900 mm šířka 400 mm, min. hloubka šířka 600 mm, min. hloubka šířka 900 mm, min. hloubka pro kombinaci s umyvadlovou deskou v dekoru korpusu nebo s deskou Qsolid	470	400	320	U T A 2 7 4 0 1	232	19
		470	600	320	U T A 2 7 6 0 1	283	19
		470	900	320	U T A 2 7 9 0 1	347	19
		400	400	320	U T A 2 7 4 0 0 8	219	19
		400	600	320	U T A 2 7 6 0 0 8	267	19
		400	900	320	U T A 2 7 9 0 0 8	328	19
	Police* Variabilní rozměry	150-300	150-600	240	R V 2 0 V 0 1	91	21
		301-470	150-600	240	R V 2 0 V T 1	104	29
	Police* Variabilní rozměry 1 pevná police	150-300	150-600	320	R V 2 1 V 0 1	104	24
		301-470	150-600	320	R V 2 1 V T 1	120	32
	Police* Variabilní rozměry	150-300	150-600	320	R V 2 1 V 0 2	96	24
		301-470	150-600	320	R V 2 1 V T 2	112	32
	Krycí deska s hranou ABS variabilní hloubka a šířka cena za metr	145-495	300-2600	28	A P N 6 0 V 2 8	136	13
	Podstavec s hranou ABS Variabilní rozměry v barvě korpusu Uvedte prosím rozměr korpusu , sokel bude v rozměru spasován na hotovo cena za metr	173-600	300-1800	150	S O C K E L 6 0 V	142	13

Doplňkové skříňky pro všechny programy CONCEPT LINE:

Ceny bez DPH v €

Údaj o hloubce odpovídá hloubce korpusu		Hloubka v mm	Šířka v mm	Výška v mm	Číslo výrobku	Doraz	Příplatek za vyso- ce lesklý korpus
police							
	sklo - skleněná police šířka: 400 mm vč. 2 kovových držáků	130	400	8	ABG 1 3 4 0 0 8	48	
	šířka 600 mm vč. 2 kovových držáků	130	600	8	ABG 1 3 6 0 0 8	53	
	šířka: 700 mm vč. 2 kovových držáků	130	700	8	ABG 1 3 7 0 0 8	56	
	šířka 800 mm vč. 2 kovových držáků	130	800	8	ABG 1 3 8 0 0 8	59	
	šířka: 900 mm vč. 3 kovových držáků	130	900	8	ABG 1 3 9 0 0 8	67	
	šířka 1000 mm vč. 3 kovových držáků	130	1000	8	ABG 1 3 1 0 0 8	69	
	šířka: 1200 mm vč. 3 kovových držáků	130	1200	8	ABG 1 3 1 2 0 8	75	
	šířka: 1400 mm vč. 4 kovových držáků	130	1400	8	ABG 1 3 1 4 0 8	85	
	Násuvná polička okolo s AB hranou						
	šířka 200 mm vč. 2 držáků dóz	150	200	28	SBG 6 0 2 0	29	3
	šířka 300 mm vč. 2 držáků dóz	150	300	28	SBG 6 0 3 0	32	3
	šířka 400 mm vč. 2 držáků dóz	150	400	28	SBG 6 0 4 0	37	3
	šířka 500 mm vč. 2 držáků dóz	150	500	28	SBG 6 0 5 0	43	5
	šířka 600 mm vč. 2 držáků dóz	150	600	28	SBG 6 0 6 0	51	5
	šířka 700 mm vč. 3 držáků dóz	150	700	28	SBG 6 0 7 0	59	5
	šířka 750 mm vč. 3 držáků dóz	150	750	28	SBG 6 0 7 5	61	5
	Šířka 800 mm vč. 3 držáků dóz	150	800	28	SBG 6 0 8 0	64	5
	šířka 900 mm vč. 3 držáků dóz	150	900	28	SBG 6 0 9 0	72	8
	šířka 1000 mm vč. 3 držáků dóz	150	1000	28	SBG 6 0 1 0	77	8
	šířka 1200 mm vč. 3 držáků dóz	150	1200	28	SBG 6 0 1 2	91	8
	šířka 1400 mm vč. 3 držáků dóz	150	1400	28	SBG 6 0 1 4	101	11
	Šířka 1606 mm vč. 4 držáků dóz	150	1600	28	SBG 6 0 1 6	112	13
	Násuvná polička variabilní rozměry: 200 - 2000 m zúčtování na metr	150	200-2000	28	SBG 6 0 V	80	8

Doplňkové skříňky pro všechny programy CONCEPT LINE:



Ceny bez DPH v €

Údaj o hloubce odpovídá hloubce korpusu

Odkládací desky



	Hloubka v mm	Šířka v mm	Výška v mm	Číslo výrobku	Doraz	Příplatek za vyso- ce lesklý korpus
	Boční stěna s hranou ABS					
	pro vysoké skříňky					
	322	28	1600	SWA 1 6 3 2 2 8	72	27
	pro středové skříňky					
	322	28	1280	SWA 1 2 3 2 2 8	61	21
	pro vysoké desky					
	322	28	800	SWA 8 0 3 2 2 8	45	13
	pro nástěnné jednotky					
172	28	800	SWA 8 0 1 7 2 8	40	13	
pro nástěnné jednotky						
172	28	640	SWA 6 4 1 7 2 8	35	11	
pro spodní skříňky						
322	28	480	SWA 4 8 3 2 2 8	35	8	
pro výklopné skříně						
252	28	320	SWA 3 2 2 5 2 8	29	5	
Boční zdvojení proměnná						
172-492	28	480-1840	SWA 6 0 V 2 8	136	13	
cena za metr						
v barvě korpusu						
cena za kus						

Odkládací desky

	Odkládací deska s hranou ABS					
	Tloušťka 28 mm					
	v barvě korpusu					
	Šířka 302 mm, standardní hloubka					
	330	302	28	A P A 3 3 3 0 2 8	19	3
	Šířka 402 mm, standardní hloubka					
	330	402	28	A P A 3 3 4 0 2 8	24	5
	Šířka 502 mm, standardní hloubka					
	330	502	28	A P A 3 3 5 0 2 8	27	5
	Šířka 602 mm, standardní hloubka					
	330	602	28	A P A 3 3 6 0 2 8	29	5
	Šířka 302 mm, standardní hloubka, horní skříňka					
	180	302	28	A P A 1 8 3 0 2 8	19	3
Šířka 402 mm, standardní hloubka, horní skříňka						
180	402	28	A P A 1 8 4 0 2 8	24	5	
Šířka 602 mm, standardní hloubka, horní skříňka						
180	602	28	A P A 1 8 6 0 2 8	29	5	
variabilní hloubka a šířka						
145-495	300-2600	28	A P N 6 0 V 2 8	136	13	
cena za metr						
	Odkládací deska s hranou ABS					
	Tloušťka 16 mm					
	v barvě korpusu					
	Šířka 302 mm, standardní hloubka					
	325	302	16	A P 3 2 3 0	19	3
	Šířka 402 mm, standardní hloubka					
	325	402	16	A P 3 2 4 0	24	5
	Šířka 602 mm, standardní hloubka					
	325	602	16	A P 3 2 6 0	29	5
	Šířka 302 mm, standardní hloubka, horní skříňka					
	175	302	16	A P 1 7 3 0	19	3
	Šířka 402 mm, standardní hloubka, horní skříňka					
	175	402	16	A P 1 7 4 0	24	5
Šířka 602 mm, standardní hloubka, horní skříňka						
175	602	16	A P 1 7 6 0	29	5	
variabilní hloubka a šířka						
100-640	150-1400	16	K B M 6 4 V	134	27	
cena za metr						

Doplňkové skříňky pro všechny programy CONCEPT LINE:

Ceny bez DPH v €

Údaj o hloubce odpovídá hloubce korpusu		Hloubka v mm	Šířka v mm	Výška v mm	Číslo výrobku	Doraz	Příplatek za vyso- ce lesklý korpus
Odkládací desky							
	Odkládací deska Qsolid Povrch leštěný						
	Šířka 306 mm, standardní hloubka	325	306	12	A P S 3 0 1 2 P O	99	
	Šířka 406 mm, standardní hloubka	325	406	12	A P S 4 0 1 2 P O	125	
	Šířka 606 mm, standardní hloubka	325	606	12	A P S 6 0 1 2 P O	174	
	variabilní hloubka a šířka ena za m ²	100-1000	100-2980	12	A P S 1 2 V P O	1121	
Krycí lišta korpusu							
	Krycí lišta korpusu	16	100-300	160	B L 1 6 V	40	3
	Krycí lišta korpusu	16	100-300	320	B L 3 2 V	43	5
	Krycí lišta korpusu	16	100-300	480	B L 4 8 V	45	5
	Krycí lišta korpusu	16	100-300	560	B L 5 6 V	45	8
	Krycí lišta korpusu	16	100-300	640	B L 6 4 V	48	8
	Krycí lišta korpusu	16	100-300	800	B L 8 0 V	51	11
	Krycí lišta korpusu	16	100-300	960	B L 9 6 V	53	13
	Krycí lišta korpusu	16	100-300	1120	B L 1 1 2 V	56	16
	Krycí lišta korpusu	16	100-300	1280	B L 1 2 8 V	59	19
	Krycí lišta korpusu	16	100-300	1440	B L 1 4 4 V	61	21
	Krycí lišta korpusu	16	100-300	1600	B L 1 6 0 V	64	24
Těsnicí hrana cena za metr							
	19 mm x 1 mm	1	1000-6000	19	K A N A B S 1 1 9	5	19
	34 mm x 1 mm	1	1000-5000	34	K A N A B S 1 3 4	5	16
Police							
	skleněné police vč. držáků skleněných polic	150	300	5	F B G 1 5 3 0	13	
		150	400	5	F B G 1 5 4 0	16	
		150	600	5	F B G 1 5 6 0	19	
	šířka a hloubka odpovídají rozměrům korpusu skříněk	230	300	5	F B G 2 3 3 0	16	
		230	400	5	F B G 2 3 4 0	19	
		230	600	5	F B G 2 3 6 0	21	
		300	300	5	F B G 3 0 3 0	16	
		300	400	5	F B G 3 0 4 0	19	
		300	600	5	F B G 3 0 6 0	21	
		150-470	300-600	5	F B G V	32	

Doplňkové skříňky pro všechny programy CONCEPT LINE:

Ceny bez DPH v €

Údaj o hloubce odpovídá hloubce korpusu

Police

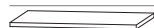

skleněné police
vč. držáků polic
Č. 114 hliník

šířka a hloubka odpovídají rozměrům korpusu skříněk

Hloubka v mm	Šířka v mm	Výška v mm	Číslo výrobku	Doraz	Příplatek za vyso- ce lesklý korpus
150	300	16	F B H 1 5 3 0		13
150	400	16	F B H 1 5 4 0		16
150	600	16	F B H 1 5 6 0		19
230	300	16	F B H 2 3 3 0		16
230	400	16	F B H 2 3 4 0		19
230	600	16	F B H 2 3 6 0		21
300	300	16	F B H 3 0 3 0		16
300	400	16	F B H 3 0 4 0		19
300	600	16	F B H 3 0 6 0		21
150-470	300-600	16	F B H V		32

Doplňkové skříňky pro všechny programy CONCEPT LINE:

HNA 014F 2

RG 814A 7

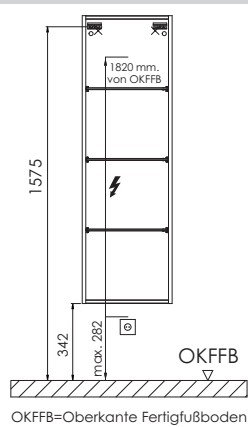
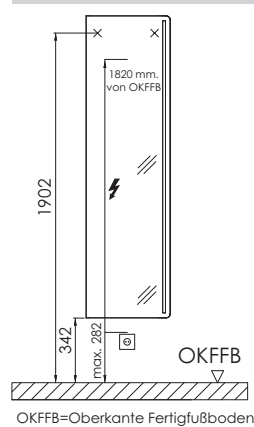



Reflex

Platino 2.0



Barvy čela

F Přední fóliová část

M Přední strana potažená melaminovou pryskyřicí s hranou ABS



Č. 764 šedý kámen matný



Č. 777 Cosmos šedá mat



Č. 793 Protěž matná



Č. 891 šedý křemen matný



Č. 893 titan šedý matný



Č. 686 Antracit vysoký lesk



Č. 722 polární bílá, vysoký lesk



Č. 679 Betonová optika lesk



Č. 755 Hacienda černá



Č. 769 Hacienda šedá



Č. 670 Dub Halifax



Č. 680 Dub Charleston



Č. 750 Dub Cardiff



Č. 785 Dub přírodní imitace



Č. 786 Dub lanýžový



Č. 794 Dub písek

Dekory korpusu

* Vysoce lesklý korpus za příplatek



Č. 164
šedý kámen
matný



Č. 177
Cosmos šedá
mat

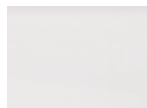

Č. 111
bílá matná



Č. 191
šedý křemen
matný



Č. 193
titan šedý
matný



*Č. 121
Antracit vysoký
lesk

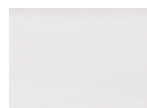

*Č. 161
Bílá, vysoký
lesk



Č. 179
Betonová optika



Č. 155
Hacienda černá



Č. 169
Hacienda šedá



Č. 170
Dub Halifax



Č. 180
Dub Charleston



Č. 150
Dub Cardiff



Č. 185
Dub přírodní
imitace



Č. 186
Dub lanýžový



Č. 194
Dub písek

Barvy desky umyvadla



Individuální umyvadlové desky z vysoce kvalitních křemenných materiálů s povrchem odolným vůči poškrábání - snadné čištění a dlouhá životnost

Povrch leštěný

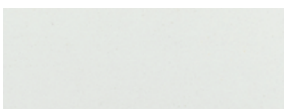

Č. 401 Blanco Zeus



Č. 402 Negro Stellar



Č. 408 Cemento Spa

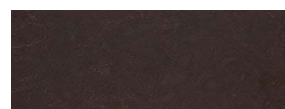

Č. 415 Merope



Č. 423 Láva šedá



Č. 424 Černá



Č. 427 Noble grey

Zvýrazněné barvy posuvné police



Č. 501
Bílá mat



Č. 547 - černá matná,
lakovaná



Č. 539
lištový úchyt, černá matná
pro všechny programy v
hranatém provedení



Č. 549
lištový úchyt, černá matná
Volitelná rukojeť pro kulaté
programy

Prémiová technika výsuvu a dovírání

Prémiový výsuv s tlumeným dovíráním

Dvířka s integrovaným systémem tlumeného dovírání

Všechny údaje nezávazné a otevřené. Chyby, omyly a změny vyhrazeny.

2022/2023 - 2,67

Dbejte prosím instrukcí uvedených v záručních a instalačních listech, pokynů pro údržbu a informací získaných při nákupu.

Industrial Design doplňkové skříňky pro Platino 2.0 a Reflex

Ceny bez DPH v €

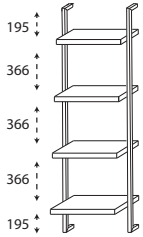
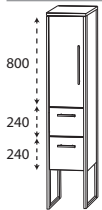
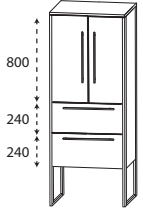
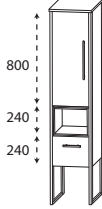
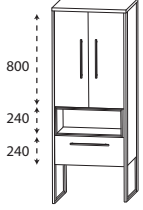

Údaj o hloubce odpovídá hloubce korpusu		Hloubka v mm	Šířka v mm	Výška v mm	Číslo výrobku	Doraz	Příplatek za výsoce lesklý korpus	
<h2>Systémové police</h2>  <p>Systémové police Kovový rám v provedení černá mat 4 pevné police Hloubka: 200 mm, 240 mm, 280 mm, 320 mm variabilní šířka</p> <p>Šířka od jednoho vnějšího okraje k druhému okraji vnějšího rámu</p>		320	300-600	1600	R G M 1 6 0 V 0 1		374	21
<h2>Středové skříňky s kovovým podstavcem</h2>								
	<p>Středová skříňka 1 otočná dvířka 2 skleněné police</p>	300	342	1650	S M N 8 7 3 0 R G	L/R	764	45
	<p>2 kovové výsuvy s tlumeným dovíráním 2 boční desky v barvě korpusu s kovovým podstavcem v barvě černá mat 1 krycí deska, hloubka 330 mm</p>	300	442	1650	S M N 8 7 4 0 R G	L/R	806	48
	<p>Středová skříňka 2 otočná dvířka 2 skleněné police</p>	300	642	1650	S M N 8 7 6 0 R G		972	48
	<p>2 kovové výsuvy s tlumeným dovíráním 2 boční desky v barvě korpusu s kovovým podstavcem v barvě černá mat 1 krycí deska, hloubka 330 mm</p>							
	<p>Středová skříňka 1 otočná dvířka 2 skleněné police</p>	300	342	1650	S M N 8 2 3 0 R G	L/R	878	45
	<p>1 policová uprostřed prosím doplňte barvu dekoru pro vysouvací poličky 1 kovový výsuv s tlumeným dovíráním 2 boční desky v barvě korpusu s kovovým podstavcem v barvě černá mat 1 krycí deska, hloubka 330 mm</p>	300	442	1650	S M N 8 2 4 0 R G	L/R	937	48
	<p>Středová skříňka 2 otočná dvířka 2 skleněné police</p>	300	642	1650	S M N 8 2 6 0 R G		1124	48
	<p>1 policová uprostřed prosím doplňte barvu dekoru pro vysouvací poličky 1 kovový výsuv s tlumeným dovíráním 2 boční desky v barvě korpusu s kovovým podstavcem v barvě černá mat 1 krycí deska, hloubka 330 mm</p>							

Industrial Design doplňkové skříňky pro Platino 2.0 a Reflex

Ceny bez DPH v €

Údaj o hloubce odpovídá hloubce korpusu

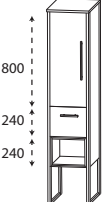
Středové skříňky s kovovým podstavcem

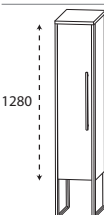
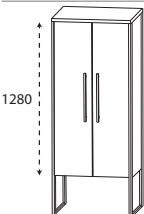
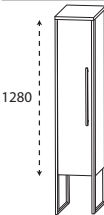
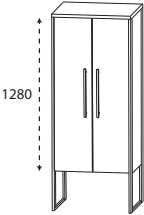
	Hloubka v mm	Šířka v mm	Výška v mm	Číslo výrobku	Doraz	Příplatek za vysoce lesklý korpus
 <p>Středová skříňka 1 otočná dvířka 2 skleněné police 1 kovový výsuv s tlumeným dovíráním 1 policová níže prosím doplňte barvu dekoru pro vysouvací poličky 2 boční desky v barvě korpusu s kovovým podstavcem v barvě černá mat 1 krycí deska, hloubka 330 mm</p>	300	342	1650	S M N 8 2 3 1 R G	L/R	878 45
	300	442	1650	S M N 8 2 4 1 R G	L/R	937 48
 <p>Středová skříňka 2 otočná dvířka 2 skleněné police 1 kovový výsuv s tlumeným dovíráním 1 policová níže prosím doplňte barvu dekoru pro vysouvací poličky 2 boční desky v barvě korpusu s kovovým podstavcem v barvě černá mat 1 krycí deska, hloubka 330 mm</p>	300	642	1650	S M N 8 2 6 1 R G		1124 48
 <p>Středová skříňka 1 otočná dvířka 4 skleněné police 2 boční desky v barvě korpusu s kovovým podstavcem v barvě černá mat 1 krycí deska, hloubka 330 mm</p>	300	342	1650	S M N 8 1 3 0 R G	L/R	606 45
	300	442	1650	S M N 8 1 4 0 R G	L/R	638 48
 <p>Středová skříňka 2 otočná dvířka 4 skleněné police 2 boční desky v barvě korpusu s kovovým podstavcem v barvě černá mat 1 krycí deska, hloubka 330 mm</p>	300	642	1650	S M N 8 1 6 0 R G		772 48
 <p>Středová skříňka se vnitřní zásuvky 1 otočná dvířka 1 skleněná police 2 kovové vnitřní zásuvky s tlumeným dovíráním 2 boční desky v barvě korpusu s kovovým podstavcem v barvě černá mat 1 krycí deska, hloubka 330 mm</p>	300	342	1650	S M N 8 4 3 0 R G	L/R	740 45
	300	442	1650	S M N 8 4 4 0 R G	L/R	782 48
 <p>Středová skříňka se vnitřní zásuvky 2 otočná dvířka 1 skleněná police 2 kovové vnitřní zásuvky s tlumeným dovíráním 2 boční desky v barvě korpusu s kovovým podstavcem v barvě černá mat 1 krycí deska, hloubka 330 mm</p>	300	642	1650	S M N 8 4 6 0 R G		937 48

Industrial Design doplňkové skříňky pro Platino 2.0 a Reflex

Ceny bez DPH v €

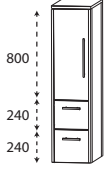
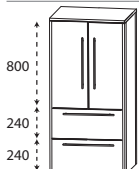
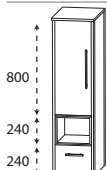
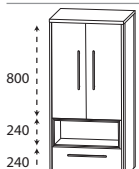
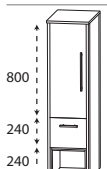
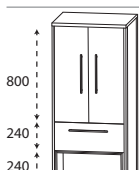
Údaj o hloubce odpovídá hloubce korpusu		Hloubka v mm	Šířka v mm	Výška v mm	Číslo výrobku	Doraz	Příplatek za vyso- ce lesklý korpus	
	Středová skříňka 1 otočná dvířka 2 skleněné police 2 kovové výsuvy s tlumeným dovíráním 2 boční desky v barvě korpusu s kovovým rámováním v barvě černá mat 1 krycí deska, hloubka 330 mm	300	342	1308	S M N 8 7 3 0 Z L	L/R	732	45
	2 skleněné police 2 kovové výsuvy s tlumeným dovíráním 2 boční desky v barvě korpusu s kovovým rámováním v barvě černá mat 1 krycí deska, hloubka 330 mm	300	442	1308	S M N 8 7 4 0 Z L	L/R	774	48
	Středová skříňka 2 otočná dvířka 2 skleněné police 2 kovové výsuvy s tlumeným dovíráním 2 boční desky v barvě korpusu s kovovým rámováním v barvě černá mat 1 krycí deska, hloubka 330 mm	300	642	1308	S M N 8 7 6 0 Z L		940	48
	Středová skříňka 1 otočná dvířka 2 skleněné police 1 policová uprostřed prosím doplňte barvu dekoru pro vysouvací poličky 1 kovový výsuv s tlumeným dovíráním 2 boční desky v barvě korpusu s kovovým rámováním v barvě černá mat 1 krycí deska, hloubka 330 mm	300	342	1308	S M N 8 2 3 0 Z L	L/R	846	45
	2 skleněné police 1 policová uprostřed prosím doplňte barvu dekoru pro vysouvací poličky 1 kovový výsuv s tlumeným dovíráním 2 boční desky v barvě korpusu s kovovým rámováním v barvě černá mat 1 krycí deska, hloubka 330 mm	300	442	1308	S M N 8 2 4 0 Z L	L/R	905	48
	Středová skříňka 2 otočná dvířka 2 skleněné police 1 policová uprostřed prosím doplňte barvu dekoru pro vysouvací poličky 1 kovový výsuv s tlumeným dovíráním 2 boční desky v barvě korpusu s kovovým rámováním v barvě černá mat 1 krycí deska, hloubka 330 mm	300	642	1308	S M N 8 2 6 0 Z L		1092	48
	Středová skříňka 1 otočná dvířka 2 skleněné police 1 kovový výsuv s tlumeným dovíráním 1 policová níže prosím doplňte barvu dekoru pro vysouvací poličky 2 boční desky v barvě korpusu s kovovým rámováním v barvě černá mat 1 krycí deska, hloubka 330 mm	300	342	1308	S M N 8 2 3 1 Z L	L/R	846	45
	2 skleněné police 1 kovový výsuv s tlumeným dovíráním 1 policová níže prosím doplňte barvu dekoru pro vysouvací poličky 2 boční desky v barvě korpusu s kovovým rámováním v barvě černá mat 1 krycí deska, hloubka 330 mm	300	442	1308	S M N 8 2 4 1 Z L	L/R	905	48
	Středová skříňka 2 otočná dvířka 2 skleněné police 1 kovový výsuv s tlumeným dovíráním 1 policová níže prosím doplňte barvu dekoru pro vysouvací poličky 2 boční desky v barvě korpusu s kovovým rámováním v barvě černá mat 1 krycí deska, hloubka 330 mm	300	642	1308	S M N 8 2 6 1 Z L		1092	48

Industrial Design doplňkové skříňky pro Platino 2.0 a Reflex

Ceny bez DPH v €

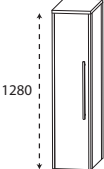
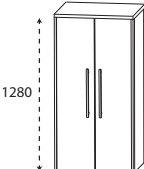
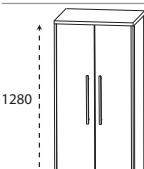
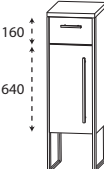
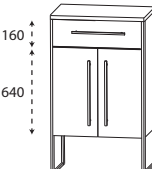
Údaj o hloubce odpovídá hloubce korpusu		Hloubka v mm	Šířka v mm	Výška v mm	Číslo výrobku	Doraz	Příplatek za vyso- ce lesklý korpus	
								
Středová skříňka 1 otočná dvířka 4 skleněné police 2 boční desky v barvě korpusu s kovovým rámováním v barvě černá mat 1 krycí deska, hloubka 330 mm		300	342	1308	S M N 8 1 3 0 Z L	L/R	574	45
		300	442	1308	S M N 8 1 4 0 Z L	L/R	606	48
		300	642	1308	S M N 8 1 6 0 Z L		740	48
Středová skříňka se vnitřní zásuvky 1 otočná dvířka 1 skleněná police 2 kovové vnitřní zásuvky s tlumeným dovíráním 2 boční desky v barvě korpusu s kovovým rámováním v barvě černá mat 1 krycí deska, hloubka 330 mm		300	342	1308	S M N 8 4 3 0 Z L	L/R	708	45
		300	442	1308	S M N 8 4 4 0 Z L	L/R	750	48
		300	642	1308	S M N 8 4 6 0 Z L		905	48
Středová skříňka se vnitřní zásuvky 2 otočná dvířka 1 skleněná police 2 kovové vnitřní zásuvky s tlumeným dovíráním 2 boční desky v barvě korpusu s kovovým rámováním v barvě černá mat 1 krycí deska, hloubka 330 mm								
Skříňky Highboard s kovovým podstavcem								
								
Skříňky Highboard 1 zásuvka s tlumeným dovíráním 1 otočná dvířka 1 skleněná police 2 boční desky v barvě korpusu s kovovým podstavcem v barvě černá mat 1 krycí deska, hloubka 330 mm		300	342	1170	S H B 5 5 3 0 R G	L/R	563	32
		300	442	1170	S H B 5 5 4 0 R G	L/R	601	35
		300	642	1170	S H B 5 5 6 0 R G		681	35
Skříňky Highboard 1 zásuvka s tlumeným dovíráním 2 otočná dvířka 1 skleněná police 2 boční desky v barvě korpusu s kovovým podstavcem v barvě černá mat 1 krycí deska, hloubka 330 mm								

Industrial Design doplňkové skříňky pro Platino 2.0 a Reflex

Ceny bez DPH v €

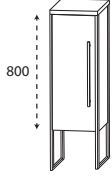
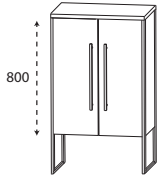
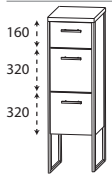
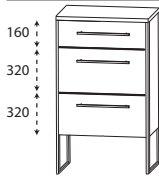
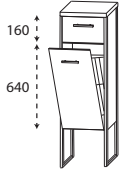
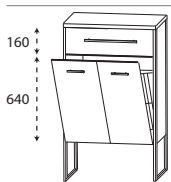
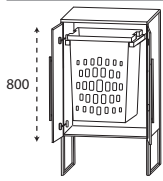

Údaj o hloubce odpovídá hloubce korpusu		Hloubka v mm	Šířka v mm	Výška v mm	Číslo výrobku	Doraz	Příplatek za vyso- ce lesklý korpus	
	Skříňky Highboard 1 otočná dvířka 2 skleněné police 2 boční desky v barvě korpusu s kovovým podstavcem v barvě černá mat 1 krycí deska, hloubka 330 mm	300	342	1170	S H B 5 1 3 0 R G	L/R	481	32
		300	442	1170	S H B 5 1 4 0 R G	L/R	510	35
	Skříňky Highboard 2 otočná dvířka 2 skleněné police 2 boční desky v barvě korpusu s kovovým podstavcem v barvě černá mat 1 krycí deska, hloubka 330 mm	300	642	1170	S H B 5 1 6 0 R G		603	35
	Skříňky Highboard 1 zásuvka s tlumeným dovíráním 2 kovové výsuvy s tlumeným dovíráním 2 boční desky v barvě korpusu s kovovým podstavcem v barvě černá mat 1 krycí deska, hloubka 330 mm	300	342	1170	S H B 5 6 3 0 R G		726	32
		300	442	1170	S H B 5 6 4 0 R G		766	35
	Skříňky Highboard 1 zásuvka s tlumeným dovíráním 2 kovové výsuvy s tlumeným dovíráním 2 boční desky v barvě korpusu s kovovým podstavcem v barvě černá mat 1 krycí deska, hloubka 330 mm	300	642	1170	S H B 5 6 6 0 R G		870	35
	Skříňky Highboard 1 zásuvka s tlumeným dovíráním 1 koš na prádlo s drátěným košem 2 boční desky v barvě korpusu s kovovým podstavcem v barvě černá mat 1 krycí deska, hloubka 330 mm							
	Objem koše : 25 litrů	300	342	1170	S H B 5 W 3 0 R G		601	32
	Objem koše : 35 litrů	300	442	1170	S H B 5 W 4 0 R G		641	35
	Skříňky Highboard 1 zásuvka s tlumeným dovíráním 1 koš na prádlo s drátěným košem 2 boční desky v barvě korpusu s kovovým podstavcem v barvě černá mat 1 krycí deska, hloubka 330 mm							
Objem koše : 55 litrů	300	642	1170	S H B 5 W 6 0 R G		742	35	
	Skříňky Highboard 2 otočná dvířka 1 výsuvný koš na prádlo - 1 plastová vložka v barvě hliníku 2 boční desky v barvě korpusu s kovovým podstavcem v barvě černá mat 1 krycí deska, hloubka 330 mm							
Objem koše : 40 litrů	300	642	1170	S H B 5 1 6 W R G		737	35	

Industrial Design doplňkové skříňky pro Platino 2.0 a Reflex

Ceny bez DPH v €

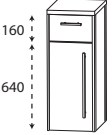
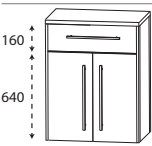
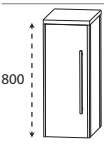
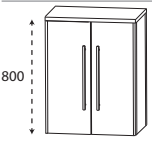

Údaj o hloubce odpovídá hloubce korpusu

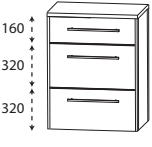
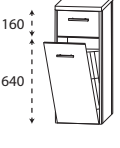
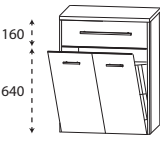
Skříňky Highboard s kovovou částí

	Hloubka v mm	Šířka v mm	Výška v mm	Číslo výrobku			Doraz	Příplatek za vyso- ce lesklý korpus		
	300	342	828	S	H	B 5 5 3 0	Z L	L/R	531	32
	300	442	828	S	H	B 5 5 4 0	Z L	L/R	569	35
	300	642	828	S	H	B 5 5 6 0	Z L		649	35
	300	342	828	S	H	B 5 1 3 0	Z L	L/R	449	32
	300	442	828	S	H	B 5 1 4 0	Z L	L/R	478	35
	300	642	828	S	H	B 5 1 6 0	Z L		571	35
	300	342	828	S	H	B 5 6 3 0	Z L		694	32
	300	442	828	S	H	B 5 6 4 0	Z L		734	35
	300	642	828	S	H	B 5 6 6 0	Z L		838	35
										
	300	342	828	S	H	B 5 W 3 0	Z L		569	32
	300	442	828	S	H	B 5 W 4 0	Z L		609	35
	300	642	828	S	H	B 5 W 6 0	Z L		710	35



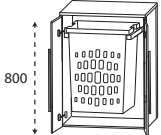



Industrial Design doplňkové skříňky pro Platino 2.0 a Reflex

Ceny bez DPH v €

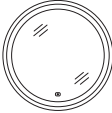
Údaj o hloubce odpovídá hloubce korpusu	Hloubka v mm	Šířka v mm	Výška v mm	Číslo výrobku	Dotaz	Příplatek za vysoce lesklý korpus
Skříňky Highboard s kovovou částí						
 <p>Skříňky Highboard 2 otočná dvířka 1 výsuvný koš na prádlo -1 plastová vložka v barvě hliníku 2 boční desky v barvě korpusu s kovovým rámováním v barvě černá mat 1 krycí deska, hloubka 330 mm Objem koše : 40 litrů</p>	300	642	828	S H B 5 1 6 W Z L	705	35
Odkládací desky Qsolid						
 <p>Dodatečná Odkládací deska Qsolid Prosim uveďte barevnou variantu desky Qsolid</p> <p>Šířka 346 mm</p> <p>Šířka 446 mm</p> <p>Šířka 646 mm</p>						
		325	346	12	A P S 3 4 1 2 P O	99
		325	446	12	A P S 4 4 1 2 P O	125
		325	646	12	A P S 6 4 1 2 P O	174

Ploché zrcadlo pro všechny programy Laguna:

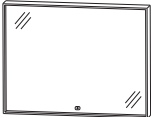



Ceny bez DPH v €

Údaj o hloubce odpovídá hloubce korpusu	Hloubka v mm	Šířka v mm	Výška v mm	Číslo výrobku	Doraz	Příplatek za vysoce lesklý korpus	
Ploché zrcadlo							
 	Ploché zrcadlo, kulaté celoobvodové LED osvětlení 1 senzor pro ovládání teplého a studeného světla se 3 úrovněmi stmívání Nosný materiál bílá Tento výrobek obsahuje světelný zdroj energetické třídy: F						
	700 mm Ø 15,21 W / konvertory 30 W 1330 lumenů / 2700 - 6500 Kelvin	22	700	700	F S R 4 0 7 0 0 1		641
900 mm Ø 19,89 W / konvertory 30 W 1989 lumenů / 2700 - 6500 Kelvin	22	900	900	F S R 4 0 9 0 0 1		801	
  	Ploché zrcadlo LED hliníkový rám v černé matné eloxovaný celoobvodové LED osvětlení 1 senzor pro ovládání teplého a studeného světla se 3 úrovněmi stmívání 1 LED konvertor 60 W Tento výrobek obsahuje světelný zdroj energetické třídy: F						
	Šířka 600 mm 37,2 W / 3497 lumenů / 2700 - 6500 Kelvin	40	600	640	F S B 4 5 6 0 0 4		748
	Šířka 900 mm 46,5 W / 4371 lumenů / 2700 - 6500 Kelvin	40	900	640	F S B 4 5 9 0 0 4		868
	Šířka 1200 mm 55,8 W / 5245 lumenů / 2700 - 6500 Kelvin	40	1200	640	F S B 4 5 1 2 0 4		988
	Šířka 1400 mm 52,0 W / 5980 lumenů / 2700 - 6500 Kelvin Tento výrobek obsahuje světelný zdroj energetické třídy: G	40	1400	640	F S B 4 5 1 4 0 4		1068
 	Ploché zrcadlo LED hliníkový rám v bílé matné lakované celoobvodové LED osvětlení 1 senzor pro ovládání teplého a studeného světla se 3 úrovněmi stmívání 1 LED konvertor 60 W Tento výrobek obsahuje světelný zdroj energetické třídy: F						
	Šířka 600 mm 37,2 W / 3497 lumenů / 2700 - 6500 Kelvin	40	600	640	F S B 4 5 6 0 0 5		788
	Šířka 900 mm 46,5 W / 4371 lumenů / 2700 - 6500 Kelvin	40	900	640	F S B 4 5 9 0 0 5		908
	Šířka 1200 mm 55,8 W / 5245 lumenů / 2700 - 6500 Kelvin	40	1200	640	F S B 4 5 1 2 0 5		1028
	Šířka 1400 mm 52,0 W / 5980 lumenů / 2700 - 6500 Kelvin Tento výrobek obsahuje světelný zdroj energetické třídy: G	40	1400	640	F S B 4 5 1 4 0 5		1108

Podrobné informace o příslušenství k výrobkům naleznete v samostatném přehledu.

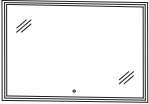
Ploché zrcadlo pro všechny programy Laguna:

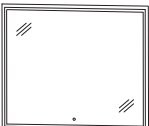



Ceny bez DPH v €

Údaj o hloubce odpovídá hloubce korpusu		Hloubka v mm	Šířka v mm	Výška v mm	Číslo výrobku	Doraz	Příplatek za vyso- ce lesklý korpus
Ploché zrcadlo							
	<p>Ploché zrcadlo celoobvodové LED osvětlení Nepřímé zadní LED osvětlení 1 LED konvertor 60 W 1 senzor pro ovládání teplého a studeného světla se 3 úrovněmi stmívání Dotykový LED stmívač Tento výrobek obsahuje světelný zdroj energetické třídy: F</p>						
							
	Šířka 600 mm 34,1 W / 3205 lumenů / 2700 - 6500 Kelvin	28	600	640	F S B 4 5 6 0 0 1		598
	Šířka 700 mm 37,2 W / 3497 lumenů / 2700 - 6500 Kelvin	28	700	640	F S B 4 5 7 0 0 1		649
	Šířka 800 mm 40,3 W / 3788 lumenů / 2700 - 6500 Kelvin	28	800	640	F S B 4 5 8 0 0 1		700
	Šířka 900 mm 43,4 W / 4080 lumenů / 2700 - 6500 Kelvin	28	900	640	F S B 4 5 9 0 0 1		750
	Šířka 1000 mm 46,5 W / 4371 lumenů / 2700 - 6500 Kelvin	28	1000	640	F S B 4 5 1 0 0 1		801
	Šířka 1200 mm 52,7 W / 4954 lumenů / 2700 - 6500 Kelvin	28	1200	640	F S B 4 5 1 2 0 1		902
	Šířka 1400 mm 58,9 W / 5537 lumenů / 2700 - 6500 Kelvin	28	1400	640	F S B 4 5 1 4 0 1		1004
Ploché zrcadlo							
	<p>Ploché zrcadlo celoobvodové LED osvětlení Nepřímé zadní LED osvětlení 1 LED konvertor 60 W 1 senzor pro ovládání teplého a studeného světla se 3 úrovněmi stmívání Dotykový LED stmívač Tento výrobek obsahuje světelný zdroj energetické třídy: F</p>						
							
	Šířka 600 mm 38,8 W / 4268 lumenů / 2700 - 6500 Kelvin	28	600	800	F S B 5 5 6 0 0 1		732
	Šířky 700 mm 41,9 W / 4604 lumenů / 2700 - 6500 Kelvin	28	700	800	F S B 5 5 7 0 0 1		782
	Šířka 800 mm 45,0 W / 4950 lumenů / 2700 - 6500 Kelvin	28	800	800	F S B 5 5 8 0 0 1		833
	Šířka 900 mm 48,0 W / 5280 lumenů / 2700 - 6500 Kelvin	28	900	800	F S B 5 5 9 0 0 1		884
	Šířka 1000 mm 51,2 W / 5627 lumenů / 2700 - 6500 Kelvin	28	1000	800	F S B 5 5 1 0 0 1		935
	Šířka 1200 mm 48,1 W / 5532 lumenů / 2700 - 6500 Kelvin Tento výrobek obsahuje světelný zdroj energetické třídy: G	28	1200	800	F S B 5 5 1 2 0 1		1036
	Šířka 1400 mm 53,3 W / 6130 lumenů / 2700 - 6500 Kelvin Tento výrobek obsahuje světelný zdroj energetické třídy: G	28	1400	800	F S B 5 5 1 4 0 1		1137
	Šířka 1606 mm 58,5 W / 6728 lumenů / 2700 - 6500 Kelvin Tento výrobek obsahuje světelný zdroj energetické třídy: G	28	1600	800	F S B 5 5 1 6 0 1		1239

Podrobné informace o příslušenství k výrobkům naleznete v samostatném přehledu.

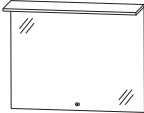
Ploché zrcadlo pro všechny programy Laguna:

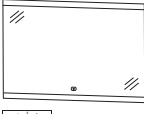



Ceny bez DPH v €

Údaj o hloubce odpovídá hloubce korpusu	Hloubka v mm	Šířka v mm	Výška v mm	Číslo výrobku	Doraz	Příplatek za vysoce lesklý korpus
Ploché zrcadlo						
	<p>Ploché zrcadlo 1x LED ploché svítidlo 1 senzor pro ovládání teplého a studeného světla se 3 úrovněmi stmívání 1 LED Konvertor vč. LED osvětlení umyvadla Tento výrobek obsahuje světelný zdroj energetické třídy: F</p>					
						
Šířka 600 mm 17,1 W / 1607 lumenů / 2700 - 6500 Kelvin	91	600	652	F S B 4 1 6 0 0 1		761
Šířka 700 mm 20,2 W / 1899 lumenů / 2700 - 6500 Kelvin	91	700	652	F S B 4 1 7 0 0 1		806
Šířka 800 mm 23,3 W / 2190 lumenů / 2700 - 6500 Kelvin	91	800	652	F S B 4 1 8 0 0 1		852
Šířka 900 mm 26,4 W / 2482 lumenů / 2700 - 6500 Kelvin	91	900	652	F S B 4 1 9 0 0 1		897
Šířka 1000 mm 29,5 W / 2773 lumenů / 2700 - 6500 Kelvin	91	1000	652	F S B 4 1 1 0 0 1		943
Šířka 1100 mm 32,6 W / 3064 lumenů / 2700 - 6500 Kelvin	91	1100	652	F S B 4 1 1 1 0 1		988
Šířka 1200 mm 35,7 W / 3356 lumenů / 2700 - 6500 Kelvin	91	1200	652	F S B 4 1 1 2 0 1		1033
Šířka 1300 mm 38,8 W / 3647 lumenů / 2700 - 6500 Kelvin	91	1300	652	F S B 4 1 1 3 0 1		1079
Šířka 1400 mm 41,9 W / 3939 lumenů / 2700 - 6500 Kelvin	91	1400	652	F S B 4 1 1 4 0 1		1124
Šířka 1606 mm 48,1 W / 4521 lumenů / 2700 - 6500 Kelvin	91	1600	652	F S B 4 1 1 6 0 1		1215
Ploché zrcadlo						
	<p>Ploché zrcadlo LED akrylové pásky nahoře a dole 1 senzor pro ovládání teplého a studeného světla se 3 úrovněmi stmívání 1 LED Konvertor Tento výrobek obsahuje světelný zdroj energetické třídy: F</p>					
						
Šířka 600 mm 17,1 W / 1607 lumenů / 2700 - 6500 Kelvin	28	600	640	F S B 4 3 6 0 0 1		748
Šířka 700 mm 20,2 W / 1899 lumenů / 2700 - 6500 Kelvin	28	700	640	F S B 4 3 7 0 0 1		788
Šířka 800 mm 23,3 W / 2190 lumenů / 2700 - 6500 Kelvin	28	800	640	F S B 4 3 8 0 0 1		828
Šířka 900 mm 26,4 W / 2482 lumenů / 2700 - 6500 Kelvin	28	900	640	F S B 4 3 9 0 0 1		868
Šířka 1000 mm 29,5 W / 2773 lumenů / 2700 - 6500 Kelvin	28	1000	640	F S B 4 3 1 0 0 1		908
Šířka 1200 mm 35,7 W / 3356 lumenů / 2700 - 6500 Kelvin	28	1200	640	F S B 4 3 1 2 0 1		988
Šířka 1400 mm 41,9 W / 3939 lumenů / 2700 - 6500 Kelvin	28	1400	640	F S B 4 3 1 4 0 1		1068

Podrobné informace o příslušenství k výrobkům naleznete v samostatném přehledu.

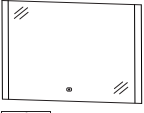
Ploché zrcadlo pro všechny programy Laguna:

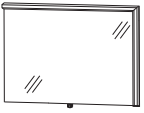



Ceny bez DPH v €

Údaj o hloubce odpovídá hloubce korpusu		Hloubka v mm	Šířka v mm	Výška v mm	Číslo výrobku	Doraz	Příplatek za vyso- ce lesklý korpus
Ploché zrcadlo							
	<p>Ploché zrcadlo LED akrylové pásky vpravo a vlevo 1 senzor pro ovládání teplého a studeného světla se 3 úrovněmi stmívání 18,6 W / konvertory 30 W 1748 lumenů / 2700 - 6500 Kelvin Tento výrobek obsahuje světelný zdroj energetické třídy: F</p>						
							
	Šířka: 400 mm	28	400	640	F S B 4 4 4 0 0 2	721	
	Šířka 600 mm	28	600	640	F S B 4 4 6 0 0 2	748	
	Šířka 700 mm	28	700	640	F S B 4 4 7 0 0 2	761	
	Šířka 800 mm	28	800	640	F S B 4 4 8 0 0 2	774	
	Šířka 900 mm	28	900	640	F S B 4 4 9 0 0 2	788	
	Šířka 1000 mm	28	1000	640	F S B 4 4 1 0 0 2	801	
	Šířka 1200 mm	28	1200	640	F S B 4 4 1 2 0 2	828	
	Šířka 1400 mm	28	1400	640	F S B 4 4 1 4 0 2	854	
Ploché zrcadlo							
	<p>1 úhlové LED osvětlení Volitelně vlevo nebo vpravo 1 LED Konvertor 1 senzor pro ovládání teplého a studeného světla se 3 úrovněmi stmívání Tento výrobek obsahuje světelný zdroj energetické třídy: G</p>						
							
	Šířka 600 mm	44	600	640	F S A 4 3 6 0 8 L	334	
	1 úhlové LED osvětlení vpravo 18,6 W 1512 lumenů / 2700 - 6500 Kelvin						
	Šířka 600 mm	44	600	640	F S A 4 3 6 0 8 R	334	
	1 úhlové LED osvětlení vlevo 18,6 W 1512 lumenů / 2700 - 6500 Kelvin						
	Šířka 900 mm	44	900	640	F S A 4 3 9 0 8 L	390	
	1 úhlové LED osvětlení vpravo 23,3 W 1890 lumenů / 2700 - 6500 Kelvin						
	Šířka 900 mm	44	900	640	F S A 4 3 9 0 8 R	390	
	1 úhlové LED osvětlení vlevo 23,3 W 1890 lumenů / 2700 - 6500 Kelvin						
	Šířka 1200 mm	44	1200	640	F S A 4 3 1 2 8 L	446	
	1 úhlové LED osvětlení vpravo 27,9 W 2268 lumenů / 2700 - 6500 Kelvin						
	Šířka 1200 mm	44	1200	640	F S A 4 3 1 2 8 R	446	
	1 úhlové LED osvětlení vlevo 27,9 W 2268 lumenů / 2700 - 6500 Kelvin						
	Šířka 1500 mm	44	1500	640	F S A 4 3 1 5 8 L	502	
	1 úhlové LED osvětlení vpravo 32,6 W 2646 lumenů / 2700 - 6500 Kelvin						
	Šířka 1500 mm	44	1500	640	F S A 4 3 1 5 8 R	502	
	1 úhlové LED osvětlení vlevo 32,6 W 2646 lumenů / 2700 - 6500 Kelvin						

Podrobné informace o příslušenství k výrobkům naleznete v samostatném přehledu.

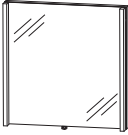
Ploché zrcadlo pro všechny programy Laguna:

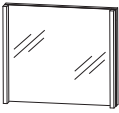

Ceny bez DPH v €

Údaj o hloubce odpovídá hloubce korpusu	Hloubka v mm	Šířka v mm	Výška v mm	Číslo výrobku	Doraz	Příplatek za vysoce lesklý korpus
Ploché zrcadlo						
 <p>2 vertikální LED osvětlovací prvky 2 X 12,4 W / konvertor 30 W 2 x 1017 lumenů / 2700 - 6500 Kelvin 1 senzor pro ovládání teplého a studeného světla se 3 úrovněmi stmívání Tento výrobek obsahuje světelný zdroj energetické třídy: F</p>  <p>výška 800 mm</p>						
	Šířka 400 mm	43	400	800	F S A 4 5 4 0 1 0	427
	Šířka 500 mm	43	500	800	F S A 4 5 5 0 1 0	441
	Šířka 600 mm	43	600	800	F S A 4 5 6 0 1 0	454
	Šířka 700 mm	43	700	800	F S A 4 5 7 0 1 0	467
	Šířka 800 mm	43	800	800	F S A 4 5 8 0 1 0	481
	Šířka 900 mm	43	900	800	F S A 4 5 9 0 1 0	494
	Šířka 1000 mm	43	1000	800	F S A 4 5 1 0 1 0	507
	Šířka 1100 mm	43	1100	800	F S A 4 5 1 1 1 0	521
	Šířka 1200 mm	43	1200	800	F S A 4 5 1 2 1 0	534
	Šířka 1300 mm	43	1300	800	F S A 4 5 1 3 1 0	547
	Šířka 1400 mm	43	1400	800	F S A 4 5 1 4 1 0	561
Ploché zrcadlo						
 <p>2 vertikální LED osvětlovací prvky 2 x 6 W / konvertor 30 W 2 x 462 lumenů / 6000 Kelvin vč. klopného spínače Tento výrobek obsahuje světelný zdroj energetické třídy: G</p>						
	Šířka 600 mm	43	600	640	F S A 4 3 6 0 1 0	320
	Šířka 700 mm	43	700	640	F S A 4 3 7 0 1 0	334
	Šířka 800 mm	43	800	640	F S A 4 3 8 0 1 0	347
	Šířka 900 mm	43	900	640	F S A 4 3 9 0 1 0	360
	Šířka 1000 mm	43	1000	640	F S A 4 3 1 0 1 0	374
	Šířka 1100 mm	43	1100	640	F S A 4 3 1 1 1 0	387
	Šířka 1200 mm	43	1200	640	F S A 4 3 1 2 1 0	401
	Šířka 1300 mm	43	1300	640	F S A 4 3 1 3 1 0	414
Šířka 1400 mm	43	1400	640	F S A 4 3 1 4 1 0	427	
Ploché zrcadlo						
 <p>LED nástěnné ploché osvětlení vč. klopného spínače Tento výrobek obsahuje světelný zdroj energetické třídy: G</p> 						
	Šířka 634 mm 9,28 W / konvertor 15 W 731 lumenů / (2700 -) 6500 Kelvin	31	634	668	F S A 4 1 6 B 2 9	409
	Šířka 934 mm 14,08 W / konvertor 30 W 1109 lumenů / (2700 -) 6500 Kelvin	31	934	668	F S A 4 1 9 B 2 9	489
	Šířka 1234 mm 18,88 W / konvertor 30 W 1487 lumenů / (2700 -) 6500 Kelvin	31	1234	668	F S A 4 1 2 B 2 9	569
Volitelné příslušenství: Senzorový spínač pro emotivní osvětlení				P Z 1 1 4 4 1	48	

Podrobné informace o příslušenství k výrobkům naleznete v samostatném přehledu.

Ploché zrcadlo pro všechny programy Laguna:

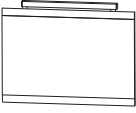

Ceny bez DPH v €

Údaj o hloubce odpovídá hloubce korpusu		Hloubka v mm	Šířka v mm	Výška v mm	Číslo výrobku	Doraz	Příplatek za vyso- ce lesklý korpus	
Ploché zrcadlo								
 	Ploché zrcadlo 1 horní LED osvětlení vč. klopného spínače Tento výrobek obsahuje světelný zdroj energetické třídy: F uveďte barvu korpusu							
	Šířka 600 mm 1 horní světlo LED Šířka 400 mm 5,9 W / konvertor 15 W 480 lumenů / (2700 -) 6500 Kelvin	101	600	640	F S A 4 1 6 0 6 B		299	16
	Šířka 900 mm 1 horní světlo LED Šířka 600 mm 9,0 W / konvertor 15 W 736 lumenů / (2700 -) 6500 Kelvin	101	900	640	F S A 4 1 9 0 6 B		344	24
	Šířka 1200 mm 1 horní světlo LED Šířka 900 mm 13,7 W / konvertor 15 W 1119 lumenů / (2700 -) 6500 Kelvin	101	1200	640	F S A 4 1 1 2 6 B		401	32
Volitelné příslušenství: Senzorový spínač pro emotivní osvětlení					P Z 1 1 4 4 1		48	
	Ploché zrcadlo 1 horní LED osvětlení vodorovné 1 LED Konvertor vč. klopného spínače Tento výrobek obsahuje světelný zdroj energetické třídy: D							
	Šířka 600 mm 5,7 W / konvertory 15 W 859 lumenů / 6000 Kelvin	59	600	672	F S A 4 3 6 0 1 2		208	
	Šířka 700 mm 6,6 W / konvertory 15 W 1010 lumenů / 6000 Kelvin	59	700	672	F S A 4 3 7 0 1 2		230	
	Šířka 900 mm 8,4 W / konvertory 15 W 1336 lumenů / 6000 Kelvin	59	900	672	F S A 4 3 9 0 1 2		272	
	Šířka 1000 mm 9,3 W / konvertory 30 W 1423 lumenů / 6000 Kelvin	59	1000	672	F S A 4 3 1 0 1 2		296	
	Šířka 1200 mm 11,4 W / konvertor 30 W 1744 lumenů / 6000 Kelvin	59	1200	672	F S A 4 3 1 2 1 2		342	
	Šířka 1400 mm 21,3 W / konvertor 30 W 1704 lumenů / 6000 Kelvin Tento výrobek obsahuje světelný zdroj energetické třídy: G	59	1400	672	F S A 4 3 1 4 1 2		481	
	Šířka 1700 mm 26 W / konvertory 30 W 2077 lumenů / 6000 Kelvin Tento výrobek obsahuje světelný zdroj energetické třídy: G	59	1700	672	F S A 4 3 1 7 1 2		545	

Podrobné informace o příslušenství k výrobkům naleznete v samostatném přehledu.

Ploché zrcadlo pro všechny programy Laguna:

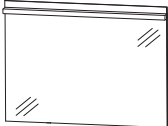

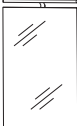
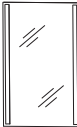
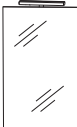
Ceny bez DPH v €

Údaj o hloubce odpovídá hloubce korpusu	Hloubka v mm	Šířka v mm	Výška v mm	Číslo výrobku	Doraz	Příplatek za vysoce lesklý korpus
Ploché zrcadlo						
						
<p>Ploché zrcadlo LED osvětlení vodorovné vč. klopného spínače Tento výrobek obsahuje světelný zdroj energetické třídy: D</p> <p>Šířka 700 mm 6,6 W / konvertory 15 W 1010 lumenů / 6000 Kelvin</p> <p>Šířka 1000 mm 9,3 W / konvertory 30 W 1422 lumenů / 6000 Kelvin</p> <p>Šířka 1200 mm 11,4 W / konvertor 30 W 1744 lumenů / 6000 Kelvin</p>	59	700	720	F S A 4 3 7 0 7 2		238
	59	1000	720	F S A 4 3 1 0 7 2		310
	59	1200	720	F S A 4 3 1 2 7 2		358
 	46	400	800	F S A 5 3 4 0 8 R		320
<p>Ploché zrcadlo, 400 mm 1 úhlové LED osvětlení vlevo 19,32 W / konvertory 30 W 1462 lumenů / 2700 - 6500 Kelvin 1 senzor pro ovládání teplého a studeného světla se 3 úrovněmi stmívání Tento výrobek obsahuje světelný zdroj energetické třídy: G</p>						
	28	400	800	F S A 5 1 4 0 B 3		294
<p>Ploché zrcadlo, 400 mm Vnější hrany v chromu 1 horní LED osvětlení 400 mm 6,5 W / konvertory 15 W 760 lumenů / 6000 Kelvin vč. klopného spínače Tento výrobek obsahuje světelný zdroj energetické třídy: F</p>						
	28	400	800	F S A 5 4 4 0 0 2		368
<p>Ploché zrcadlo, 400 mm Vnější hrany v chromu 2 opískovaná okénka s LED osvětlením vpravo a vlevo 7,2 W / konvertor 15 W 648 lumenů / 6500 Kelvin vč. klopného spínače Tento výrobek obsahuje světelný zdroj energetické třídy: F</p> <p>Volitelné příslušenství Horní světlo LED</p>				P Z 1 0 7 9 2 5		80
	28	400	800	F S A 5 1 4 0 B 2		272
<p>Ploché zrcadlo, 400 mm Vnější hrany v chromu Horní LED osvětlení 4,8 W / konvertor 15 W 366 lumenů / 6000 Kelvin vč. klopného spínače Tento výrobek obsahuje světelný zdroj energetické třídy: G</p>						

Podrobné informace o příslušenství k výrobkům naleznete v samostatném přehledu.

Ploché zrcadlo pro všechny programy Laguna:

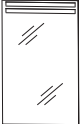
Ceny bez DPH v €

Údaj o hloubce odpovídá hloubce korpusu		Hloubka v mm	Šířka v mm	Výška v mm	Číslo výrobku	Doraz	Příplatek za vyso- ce lesklý korpus
	Ploché zrcadlo, 400 mm Vnější hrany v chromu 1 opískovaná okénka s LED horním osvětlením 6,7 W / konvertor 15 W 780 lumenů / 6500 Kelvin 1 osvětlené skleněné police (LED spoty) vč. klopného spínače Tento výrobek obsahuje světelný zdroj energetické třídy: F	128	400	800	F S A 5 5 4 0 0 1	379	
	Ploché zrcadlo, 400 mm Vnější hrany v chromu 2 opískovaná okénka s LED horním osvětlením 4,08 W / konvertor 15 W 367 lumenů / 6500 Kelvin vč. klopného spínače Tento výrobek obsahuje světelný zdroj energetické třídy: F	28	400	800	F S A 5 3 4 0 0 2	310	
	Ploché zrcadlo, 400 mm vertikální okénko s osvětlením Osvětlení LED 14 W 1200 lumenů / 4000 Kelvin konvertor 15 W vč. klopného spínače Tento výrobek obsahuje světelný zdroj energetické třídy: F	42	400	640	F S A 4 3 4 0 0 8	190	

Podrobné informace o příslušenství k výrobkům naleznete v samostatném přehledu.

Ploché zrcadlo - rozměrové náčrty

FSR 4070 01

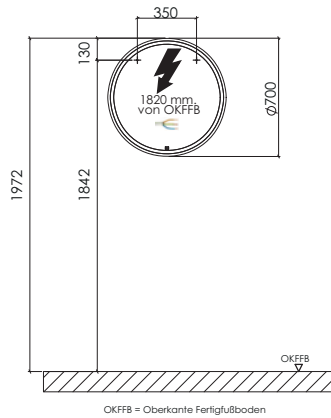

FSR 4090 01

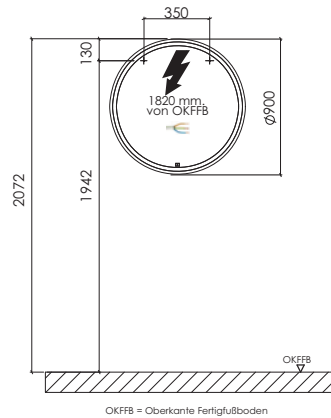

FSB 45xx 04
FSB 45xx 05

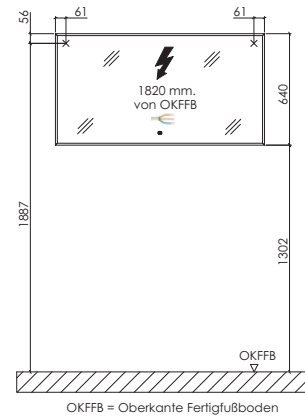

FSB 45xx 01

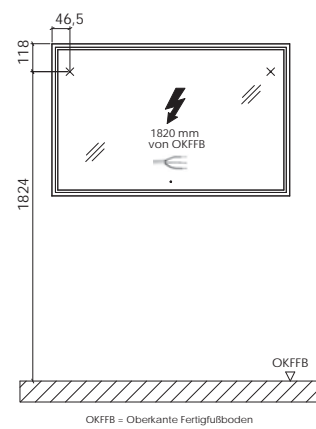

FSB 55xx 01

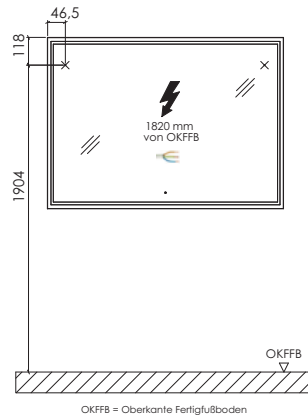

FSB 44xx 02

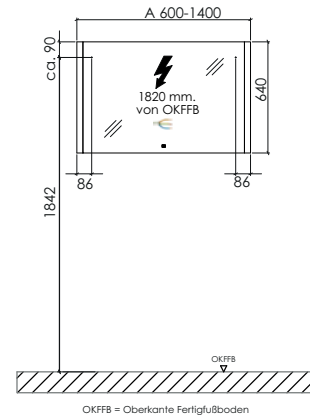

FSB 43xx 01

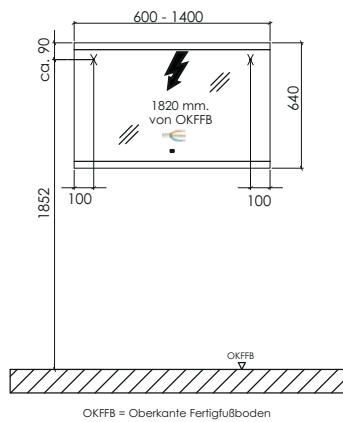

FSB 41xx 01

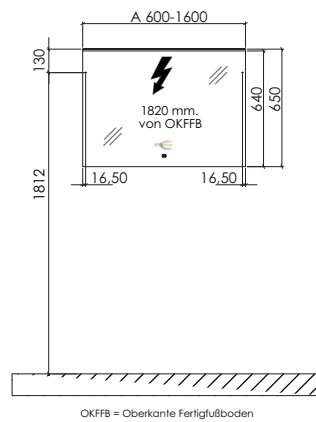

FSA 43xx 8L/R

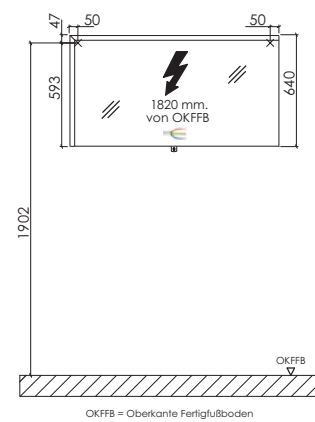

Ploché zrcadlo - rozměrové náčrty

FSA 45xx 10

FSA 41xB 29

FSA 41xx 6B

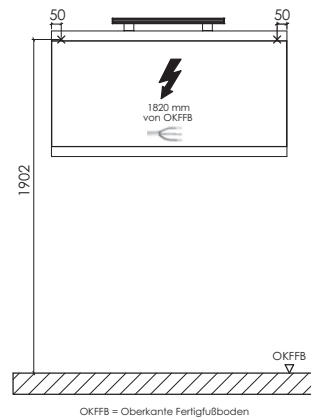
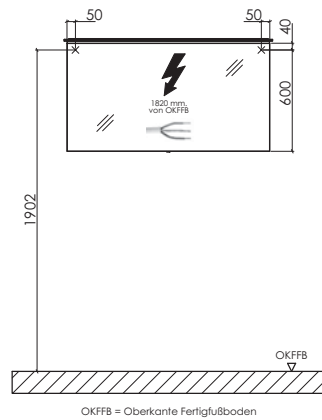
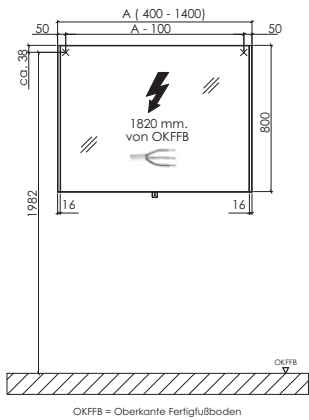

FSA 43xx 10

FSA 43(70/10/12) 12

FSA 43(14/17) 12

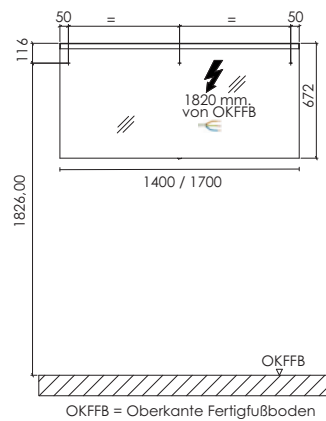
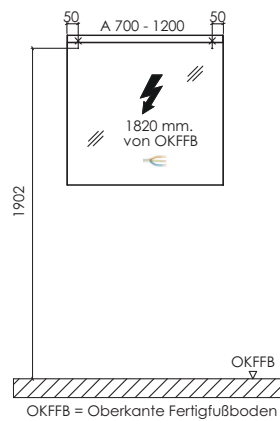
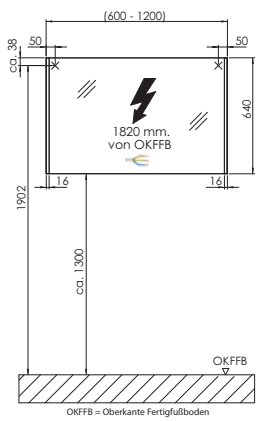

FSA 43xx 72

Ploché zrcadlo 400 mm

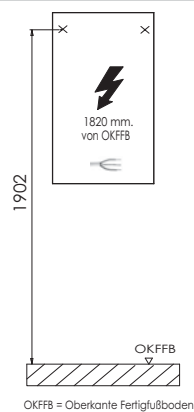
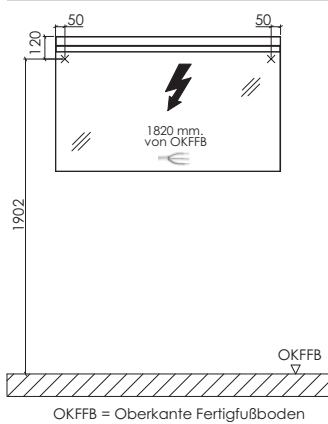

Dodací lhůta: 4-6 týdnů

Vestavné zrcadlové skříňky

Oboustranné zrcadlo



Dekory korpusu

* Vysoce lesklý korpus za příplatek

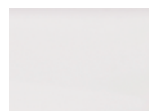

Č. 111
bílá matná



Č. 164
šedý kámen
matný



Č. 177
Cosmos šedá mat



Č. 191
šedý křemen
matný



Č. 193
titan šedý
matný



*Č. 121
Antracit vysoký
lesk

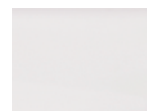

*Č. 161
Bílá, vysoký
lesk



Č. 150
Dub Cardiff



Č. 186
Dub lanýžový



Č. 194
Dub písek



Č. 180
Dub Charleston



Č. 185
Dub přírodní
imitace



Č. 155
Hacienda
černá



Č. 169
Hacienda šedá



Č. 170
Dub Halifax



Č. 175
Ocel tmavá
mat



Č. 179
Betonová optika

Všechny údaje nezávazné a otevřené. Chyby, omyly a změny vyhrazeny.

2022/2023 - 2,67







Dbejte prosím instrukcí uvedených v záručních a instalačních listech, pokynů pro údržbu a informací získaných při nákupu.

Vestavné zrcadlové skříňky pro všechny programy Laguna:

Ceny bez DPH v €

Údaj o hloubce odpovídá hloubce korpusu

Vestavěné a přední zrcadlové skříňky- výška 640 mm LED- hliníkový rám šířky 25,5 mm

	Hloubka v mm	Šířka v mm	Výška v mm	Číslo výrobku	Doraz	Příplatek za vysoce lesklý korpus
  <p>Vestavěná a přední zrcadlová skříňka 2 dvířka s oboustranným zrcadlem 2 skleněné police Hliníkový rám LED 25,5 W boční přesah 25,5 mm 1717 lumenů / 2700 - 6500 Kelvin 1 senzor pro ovládání teplého a studeného světla se 3 úrovněmi stmívání včetně konvertoru 60 W / 24 V. 1 zásuvka Šířky dvířek: 296 mm / 296 mm Tento výrobek obsahuje světelný zdroj energetické třídy: G Pozor – důležité pro výřez na stěnu: Šířka korpusu: 600 mm Výška korpusu: 640 mm</p>	150	651	691	S 2 A 4 3 6 0 E 1		1047 24
  <p>Vestavěná a přední zrcadlová skříňka 3 dvířka s oboustranným zrcadlem 2 prostřední stěny, 6 skleněných polic Hliníkový rám LED 31,2 W boční přesah 25,5 mm 2106 lumenů / 2700 - 6500 Kelvin 1 senzor pro ovládání teplého a studeného světla se 3 úrovněmi stmívání včetně konvertoru 60 W / 24 V. 1 zásuvka Šířky dvířek: 238 mm / 412 mm / 238 mm Tento výrobek obsahuje světelný zdroj energetické třídy: G Pozor – důležité pro výřez na stěnu: Šířka korpusu: 900 mm Výška korpusu: 640 mm</p>	150	951	691	S 2 A 4 3 9 0 E 1		1220 24
<p>Volitelné příslušenství dodatečná dvojitá el. zásuvka</p>				P Z 1 1 3 5 EB		43
  <p>Vestavěná a přední zrcadlová skříňka 3 dvířka s oboustranným zrcadlem 2 prostřední stěny, 6 skleněných polic Hliníkový rám LED 37,0 W boční přesah 25,5 mm 2495 lumenů / 2700 - 6500 Kelvin 1 senzor pro ovládání teplého a studeného světla se 3 úrovněmi stmívání včetně konvertoru 60 W / 24 V. 1 zásuvka Šířky dvířek: 388 mm / 412 mm / 388 mm Tento výrobek obsahuje světelný zdroj energetické třídy: G Pozor – důležité pro výřez na stěnu: Šířka korpusu: 1200 mm Výška korpusu: 640 mm</p>	150	1251	691	S 2 A 4 3 1 2 E 1		1340 24
<p>Volitelné příslušenství dodatečná dvojitá el. zásuvka</p>				P Z 1 1 3 5 EB		43





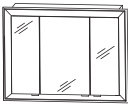
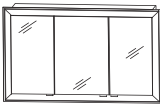

Vestavné zrcadlové skříňky pro všechny programy Laguna:

Ceny bez DPH v €

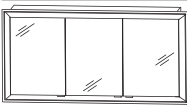
Údaj o hloubce odpovídá hloubce korpusu		Hloubka v mm	Šířka v mm	Výška v mm	Číslo výrobku	Doraz	Příplatek za vyso- ce lesklý korpus
 <p>Vestavná a přední zrcadlová skříňka 2 dvířka s oboustranným zrcadlem 2 skleněné police Hliníkový rám LED 34,8 W, bílá boční přesah 25,5 mm 3360 lumenů / 2700 - 6500 Kelvin 1 senzor pro ovládání teplého a studeného světla se 3 úrovněmi stmívání včetně konvertoru 60 W / 24 V. 1 zásuvka Šířky dvířek: 296 mm / 296 mm Tento výrobek obsahuje světelný zdroj energetické třídy: F Pozor – důležité pro výřez na stěnu: Šířka korpusu: 600 mm Výška korpusu: 640 mm</p>		150	720	760	S 2 A 4 3 6 0 5 1		1073 24
 <p>Vestavná a přední zrcadlová skříňka 3 dvířka s oboustranným zrcadlem 2 prostřední stěny, 6 skleněných polic Hliníkový rám LED 42,0 W, bílá boční přesah 25,5 mm 4080 lumenů / 2700 - 6500 Kelvin 1 senzor pro ovládání teplého a studeného světla se 3 úrovněmi stmívání včetně konvertoru 60 W / 24 V. 1 zásuvka Šířky dvířek: 238 mm / 412 mm / 238 mm Tento výrobek obsahuje světelný zdroj energetické třídy: F Pozor – důležité pro výřez na stěnu: Šířka korpusu: 900 mm Výška korpusu: 640 mm</p>		150	1020	760	S 2 A 4 3 9 0 5 1		1284 24
<p>Volitelné příslušenství dodatečná dvojitá el. zásuvka</p>					P Z 1 1 3 5 EB		43
 <p>Vestavná a přední zrcadlová skříňka 3 dvířka s oboustranným zrcadlem 2 prostřední stěny, 6 skleněných polic Hliníkový rám LED 49,2 W, bílá boční přesah 25,5 mm 4800 lumenů / 2700 - 6500 Kelvin 1 senzor pro ovládání teplého a studeného světla se 3 úrovněmi stmívání včetně konvertoru 60 W / 24 V. 1 zásuvka Šířky dvířek: 388 mm / 412 mm / 388 mm Tento výrobek obsahuje světelný zdroj energetické třídy: F Pozor – důležité pro výřez na stěnu: Šířka korpusu: 1200 mm Výška korpusu: 640 mm</p>		150	1320	760	S 2 A 4 3 1 2 5 1		1447 24
<p>Volitelné příslušenství dodatečná dvojitá el. zásuvka</p>					P Z 1 1 3 5 EB		43

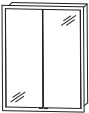

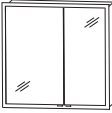



Vestavné zrcadlové skříňky pro všechny programy Laguna:

Ceny bez DPH v €

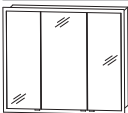
Údaj o hloubce odpovídá hloubce korpusu		Hloubka v mm	Šířka v mm	Výška v mm	Číslo výrobku	Doraz	Příplatek za vyso- ce lesklý korpus
<h2>Vestavěné a přední zrcadlové skříňky -výška 640 mm LED- hliníkový rám šířky 60 mm</h2>  		150	1520	760	S 2 A 4 3 1 4 5 1		1554 24
<p>Vestavěná a přední zrcadlová skříňka 3 dvířka s oboustranným zrcadlem 2 prostřední stěny, 6 skleněných polic Hliníkový rám LED 61,6 W, bílá boční přesah 25,5 mm 5236 lumenů / 2700 - 6500 Kelvin 1 senzor pro ovládání teplého a studeného světla se 3 úrovněmi stmívání včetně konvertoru 60 W / 24 V. 1 zásuvka Šířky dvířek, viz dole: 446 mm / 496 mm / 446 mm Tento výrobek obsahuje světelný zdroj energetické třídy: F Pozor – důležité pro výřez na stěnu: Šířka korpusu: 1400 mm Výška korpusu: 640 mm</p> <p>Volitelné příslušenství dodatečná dvojitá el. zásuvka</p>					P Z 1 1 3 5 EB		43
<h2>Vestavěné a přední zrcadlové skříňky -výška 800 mm LED- hliníkový rám šířky 25,5 mm</h2>  		150	651	851	S 2 A 5 3 6 0 E 1		1116 27
<p>Vestavěná a přední zrcadlová skříňka 2 dvířka s oboustranným zrcadlem 2 skleněné police Hliníkový rám LED 28,8 W boční přesah 25,5 mm 1912 lumenů / 2700 - 6500 Kelvin 1 senzor pro ovládání teplého a studeného světla se 3 úrovněmi stmívání včetně konvertoru 60 W / 24 V. 1 zásuvka Šířky dvířek: 296 mm / 296 mm Tento výrobek obsahuje světelný zdroj energetické třídy: G Pozor – důležité pro výřez na stěnu: Šířka korpusu: 600 mm Výška korpusu: 800 mm</p>							
  <p>Obr.= vlevo</p>		150	851	851	S 2 A 5 3 8 0 E 1	L/R	1202 27
<p>Vestavěná a přední zrcadlová skříňka 2 dvířka s oboustranným zrcadlem 2 skleněné police Hliníkový rám LED 32,6 W boční přesah 25,5 mm 2171 lumenů / 2700 - 6500 Kelvin 1 senzor pro ovládání teplého a studeného světla se 3 úrovněmi stmívání včetně konvertoru 60 W / 24 V. 1 zásuvka Šířky dvířek: 496 mm / 296 mm Tento výrobek obsahuje světelný zdroj energetické třídy: G Pozor – důležité pro výřez na stěnu: Šířka korpusu: 800 mm Výška korpusu: 800 mm</p> <p>Volitelné příslušenství dodatečná dvojitá el. zásuvka</p>					P Z 1 1 3 5 EB		43

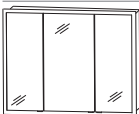

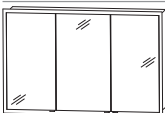



Vestavné zrcadlové skříňky pro všechny programy Laguna:

Ceny bez DPH v €

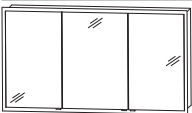
Údaj o hloubce odpovídá hloubce korpusu	Hloubka v mm	Šířka v mm	Výška v mm	Číslo výrobku	Doraz	Příplatek za vysoce lesklý korpus
  <p>Vestavná a přední zrcadlová skříňka 3 dvířka s oboustranným zrcadlem 2 prostřední stěny, 6 skleněných polic Hliníkový rám LED 34,6 W boční přesah 25,5 mm 2300 lumenů / 2700 - 6500 Kelvin 1 senzor pro ovládání teplého a studeného světla se 3 úrovněmi stmívání včetně konvertoru 60 W / 24 V. 1 zásuvka Šířky dvířek: 238 mm / 412 mm / 238 mm Tento výrobek obsahuje světelný zdroj energetické třídy: G Pozor – důležité pro výřez na stěnu: Šířka korpusu: 900 mm Výška korpusu: 800 mm</p> <p>Volitelné příslušenství dodatečná dvojitá el. zásuvka</p>	150	951	851	S 2 A 5 3 9 0 E 1		1298 27
				P Z 1 1 3 5 EB	43	
  <p>Vestavná a přední zrcadlová skříňka 3 dvířka s oboustranným zrcadlem 2 prostřední stěny, 6 skleněných polic Hliníkový rám LED 36,5 W boční přesah 25,5 mm 2430 lumenů / 2700 - 6500 Kelvin 1 senzor pro ovládání teplého a studeného světla se 3 úrovněmi stmívání včetně konvertoru 60 W / 24 V. 1 zásuvka Šířky dvířek: 238 mm / 512 mm / 238 mm Tento výrobek obsahuje světelný zdroj energetické třídy: G Pozor – důležité pro výřez na stěnu: Šířka korpusu: 1000 mm Výška korpusu: 800 mm</p> <p>Volitelné příslušenství dodatečná dvojitá el. zásuvka</p>	150	1051	851	S 2 A 5 3 1 0 E 1		1340 27
				P Z 1 1 3 5 EB	43	
  <p>Vestavná a přední zrcadlová skříňka 3 dvířka s oboustranným zrcadlem 2 prostřední stěny, 6 skleněných polic Hliníkový rám LED 40,3 W boční přesah 25,5 mm 2689 lumenů / 2700 - 6500 Kelvin 1 senzor pro ovládání teplého a studeného světla se 3 úrovněmi stmívání včetně konvertoru 60 W / 24 V. 1 zásuvka Šířky dvířek: 388 mm / 412 mm / 388 mm Tento výrobek obsahuje světelný zdroj energetické třídy: G Pozor – důležité pro výřez na stěnu: Šířka korpusu: 1200 mm Výška korpusu: 800 mm</p> <p>Volitelné příslušenství dodatečná dvojitá el. zásuvka</p>	150	1251	851	S 2 A 5 3 1 2 E 1		1426 27
				P Z 1 1 3 5 EB	43	

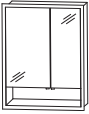

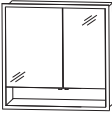



Vestavné zrcadlové skříňky pro všechny programy Laguna:

Ceny bez DPH v €

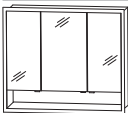
Údaj o hloubce odpovídá hloubce korpusu	Hloubka v mm	Šířka v mm	Výška v mm	Číslo výrobku	Doraz	Příplatek za vysoce lesklý korpus	
<h2>Vestavěné a přední zrcadlové skříňky -výška 800 mm LED- hliníkový rám šířky 25,5 mm</h2>							
 	150	1451	851	S 2 A 5 3 1 4 E 1	1511	27	
<p>Vestavěná a přední zrcadlová skříňka 3 dvířka s oboustranným zrcadlem 2 prostřední stěny, 6 skleněných polic Hliníkový rám LED 44,2 W boční přesah 25,5 mm 2948 lumenů / 2700 - 6500 Kelvin 1 senzor pro ovládání teplého a studeného světla se 3 úrovněmi stmívání včetně konvertoru 60 W / 24 V. 1 zásuvka Šířky dvířek: 438 mm / 512 mm / 438 mm Tento výrobek obsahuje světelný zdroj energetické třídy: G Pozor – důležité pro výřez na stěnu: Šířka korpusu: 1400 mm Výška korpusu: 800 mm</p>							
<p>Volitelné příslušenství dodatečná dvojitá el. zásuvka</p>				P Z	1 1 3 5	EB	43
  <p>Obr.= vlevo</p>							
<p>Vestavěná a přední zrcadlová skříňka 2 dvojitě zrcadlové dveře, 2 skleněné police Hliníkový rám LED 28,8 W boční přesah 25,5 mm 1912 + 367 lumenů / 2700 - 6500 Kelvin 1 senzor pro ovládání teplého a studeného světla se 3 úrovněmi stmívání včetně konvertoru 60 W / 24 V. 1 zásuvka 1 osvětlená odkládací přihrádka (3,9 W) Šířky dvířek: 396 mm / 196 mm Výška dveří: 636 mm Tento výrobek obsahuje světelný zdroj energetické třídy: G Pozor – důležité pro výřez na stěnu: Šířka korpusu: 600 mm Výška korpusu: 800 mm</p>							
<p>velká dvířka vlevo</p>							
	150	651	851	S 2 A 5 5 6 L E 1	1148	27	
<p>Velká dvířka vpravo</p>							
	150	651	851	S 2 A 5 5 6 R E 1	1148	27	
  <p>Obr.= vlevo</p>							
<p>Vestavěná a přední zrcadlová skříňka 2 dvířka s oboustranným zrcadlem 2 skleněné police Hliníkový rám LED 32,6 W boční přesah 25,5 mm 1 senzor pro ovládání teplého a studeného světla se 3 úrovněmi stmívání 2171 + 513 lumenů / 2700 - 6500 Kelvin včetně konvertoru 60 W / 24 V. 1 zásuvka 1 osvětlená odkládací přihrádka (5,5 W) Šířky dvířek: 496 mm / 296 mm Výška dveří: 636 mm Tento výrobek obsahuje světelný zdroj energetické třídy: G Pozor – důležité pro výřez na stěnu: Šířka korpusu: 800 mm Výška korpusu: 800 mm</p>							
<p>velká dvířka vlevo</p>							
	150	851	851	S 2 A 5 5 8 L E 1	1244	27	
<p>Velká dvířka vpravo</p>							
	150	851	851	S 2 A 5 5 8 R E 1	1244	27	
<p>Volitelné příslušenství: další zásuvka možná na vyžádání</p>							

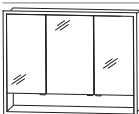
Vestavné zrcadlové skříňky pro všechny programy Laguna:

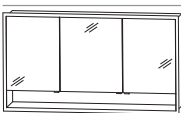
Ceny bez DPH v €

Údaj o hloubce odpovídá hloubce korpusu		Hloubka v mm	Šířka v mm	Výška v mm	Číslo výrobku	Doraz	Příplatek za vyso- ce lesklý korpus
  <p>Vestavěná a přední zrcadlová skříňka 3 dvířka s oboustranným zrcadlem 2 prostřední stěny, 6 skleněných polic Hliníkový rám LED 34,6 W boční přesah 25,5 mm 1 senzor pro ovládání teplého a studeného světla se 3 úrovněmi stmívání 2300 + 587 lumenů / 2700 - 6500 Kelvin včetně konvertoru 60 W / 24 V. / 1 zásuvka 1 osvětlená odkládací přihrádka (6,24 W) Šířky dvířek: 238 mm / 412 mm / 238 mm Výška dveří: 636 mm Tento výrobek obsahuje světelný zdroj energetické třídy: G Pozor – důležité pro výřez na stěnu: Šířka korpusu: 900 mm Výška korpusu: 800 mm</p> <p>Volitelné příslušenství další zásuvka možná na vyžádání</p>		150	951	851	S 2 A 5 5 9 0 E 1		1346 27
  <p>Vestavěná a přední zrcadlová skříňka 3 dvířka s oboustranným zrcadlem 2 prostřední stěny, 6 skleněných polic Hliníkový rám LED 36,5 W boční přesah 25,5 mm 1 senzor pro ovládání teplého a studeného světla se 3 úrovněmi stmívání 2430 + 660 lumenů / 2700 - 6500 Kelvin včetně konvertoru 60 W / 24 V. 1 zásuvka 1 osvětlená odkládací přihrádka (7,02 W) Šířky dvířek: 238 mm / 512 mm / 238 mm Výška dveří: 636 mm Tento výrobek obsahuje světelný zdroj energetické třídy: G Pozor – důležité pro výřez na stěnu: Šířka korpusu: 1000 mm Výška korpusu: 800 mm</p> <p>Volitelné příslušenství další zásuvka možná na vyžádání</p>		150	1051	851	S 2 A 5 5 1 0 E 1		1394 27
  <p>Vestavěná a přední zrcadlová skříňka 3 dvířka s oboustranným zrcadlem 2 prostřední stěny, 6 skleněných polic Hliníkový rám LED 40,3 W boční přesah 25,5 mm 1 senzor pro ovládání teplého a studeného světla se 3 úrovněmi stmívání 2689 + 807 lumenů / 2700 - 6500 Kelvin včetně konvertoru 60 W / 24 V. 1 zásuvka 1 osvětlená odkládací přihrádka (8,58 W) Šířky dvířek: 388 mm / 412 mm / 388 mm Výška dveří: 636 mm Tento výrobek obsahuje světelný zdroj energetické třídy: G Pozor – důležité pro výřez na stěnu: Šířka korpusu: 1200 mm Výška korpusu: 800 mm</p> <p>Volitelné příslušenství další zásuvka možná na vyžádání</p>		150	1251	851	S 2 A 5 5 1 2 E 1		1490 27

Vestavné zrcadlové skříňky pro všechny programy Laguna:

Ceny bez DPH v €

Údaj o hloubce odpovídá hloubce korpusu

Vestavěné a přední zrcadlové skříňky-výška 800 mm LED- hliníkový rám šířky 25,5 mm

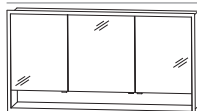

Vestavěná a přední zrcadlová skříňka

3 dvířka s oboustranným zrcadlem
 2 prostřední stěny, 6 skleněných polic
 Hliníkový rám LED 44,2 W
 boční přesah 25,5 mm
 1 senzor pro ovládání teplého a studeného světla se 3 úrovněmi stmívání
 2948 + 954 lumenů / 2700 - 6500 Kelvin včetně konvertoru 60 W / 24 V.
 1 zásuvka
 1 osvětlená odkládací přihrádka (10,14 W)
 Šířky dvířek, viz dole: 446 mm / 496 mm / 446 mm
 Výška dveří: 636 mm
 Tento výrobek obsahuje světelný zdroj energetické třídy: G

Pozor – důležité pro výřez na stěnu:

Šířka korpusu: 1400 mm
 Výška korpusu: 800 mm

Volitelné příslušenství
 další zásuvka možná na vyžádání

Hloubka v mm	Šířka v mm	Výška v mm	Číslo výrobku	Doraz	Příplatek za vysoce lesklý korpus
150	1451	851	S 2 A 5 5 1 4 E 1	1586	27

Zrcadlové skříňky - rozměrové náčrty

Vestavná zrcadlová skříňka
S2A 43xx E1

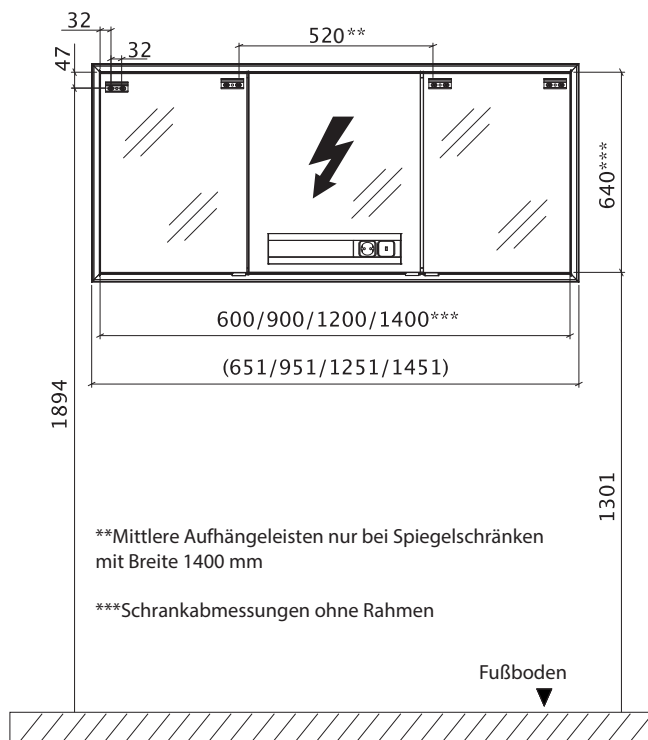

Vestavná zrcadlová skříňka
S2A 4360/90/120/140 51

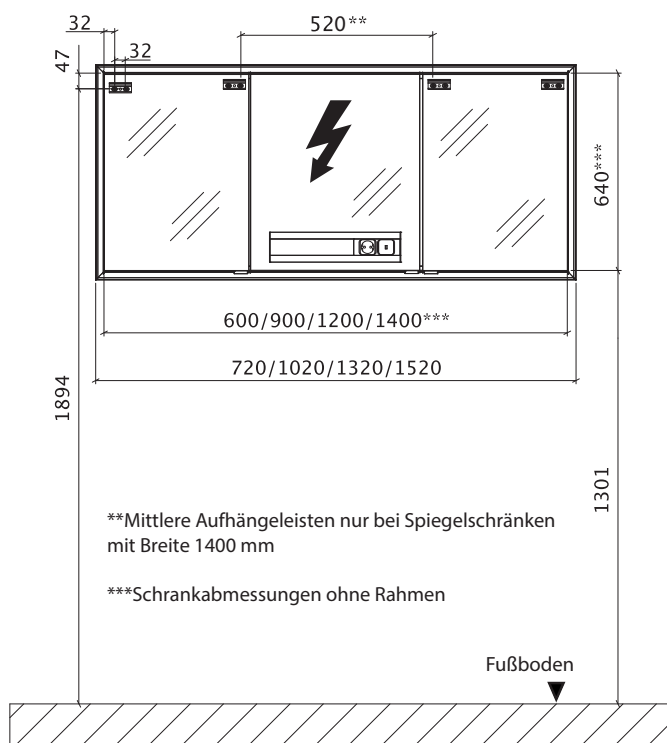

Zrcadlové skřínky - rozměrové náčrtky

Vestavná zrcadlová skříňka
S2A 53xx E1, S2A 55xx E1

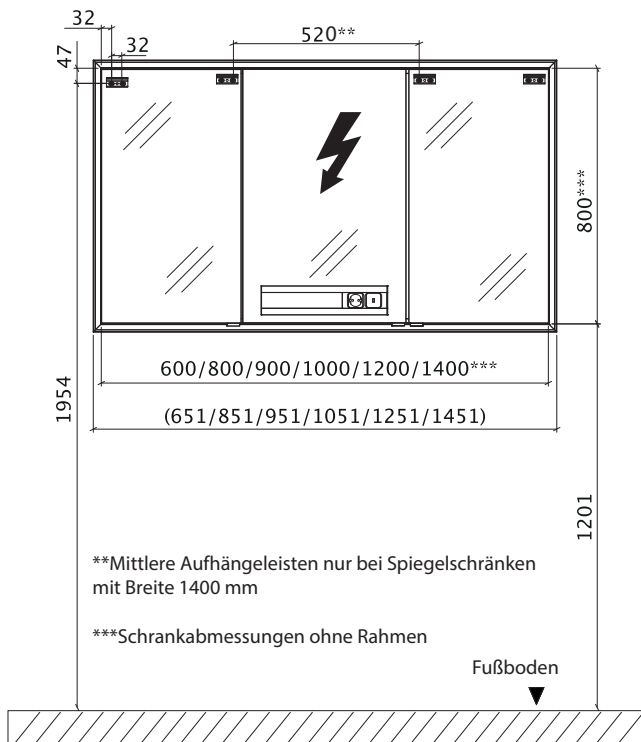

Nástěnný výřez pro vestavěné zrcadlové skříně

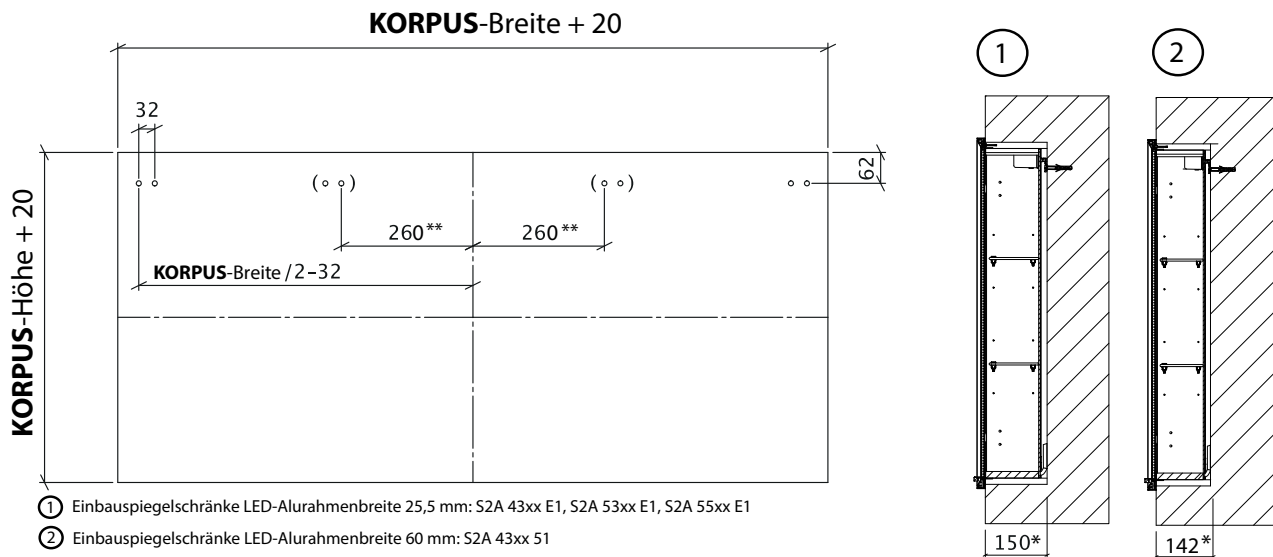

*Maß inkl. Wandbelag

**Mittlere Aufhängeleisten nur bei Spiegelschränken mit Breite 1400

Dodací lhůta: 4-6 týdnů

Zrcadlové skříňky Oboustranné zrcadlo



Dekory korpusu

* Vysoce lesklý korpus za příplatek

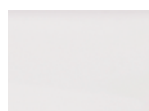

Č. 111
bílá matná



Č. 164
šedý kámen
matný



Č. 177
Cosmos šedá mat



Č. 191
šedý křemen
matný



Č. 193
titan šedý
matný



*Č. 121
Antracit vysoký
lesk

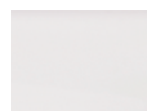

*Č. 161
Bílá, vysoký
lesk



Č. 150
Dub Cardiff



Č. 186
Dub lanýžový



Č. 194
Dub písek



Č. 180
Dub Charleston



Č. 185
Dub přírodní
imitace



Č. 155
Hacienda
černá



Č. 169
Hacienda šedá



Č. 170
Dub Halifax



Č. 175
Ocel tmavá
mat



Č. 179
Betonová optika

LED osvětlení pro plánovací zrcadlové skříně

Prosíme o uvedení výkonu konvertoru při kombinování více zrcadlových skříněk.



Číslo výrobku: PZ 1090 xx



Číslo výrobku: PZ 1094 xx



Číslo výrobku: PZ 1097 xx



Číslo výrobku: PZ 1140 xx



Číslo výrobku: PZ 1160 xx



Číslo výrobku: GSV 41xx 61



Číslo výrobku: PZ 1089 xx



Číslo výrobku: PZ 1079 xx



Číslo výrobku: PZ 107x 5



Číslo výrobku: PZ 105/6x 5



Číslo výrobku: PZ 1503 xx



Číslo výrobku: PZ 1098 xx



Číslo výrobku: PZ 1079 25



Číslo výrobku: GS 43xx 16

Zrcadlové skříňky s oboustranným zrcadlem pro všechny programy Laguna:

Ceny bez DPH v €

Údaj o hloubce odpovídá hloubce korpusu

Systémové plánovací zrcadlové skříňky výška 640 mm

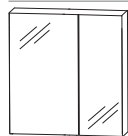

Obr.= vlevo

Systémové plánovací zrcadlové skříňky

2 dvířka s oboustranným zrcadlem
2 skleněné police
1 vypínač / zásuvka
1 LED konvertor 15 W

Šířka 600 mm

variabilní hloubka
L: 396 mm P: 194 mm

šířka 700 mm

variabilní hloubka
L: 396 mm P: 296 mm

šířka 800 mm

variabilní hloubka
L: 496 mm P: 296 mm

šířka 900 mm

1 LED konvertor 30 W

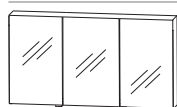

Systémové plánovací zrcadlové skříňky

3 dvířka s oboustranným zrcadlem
2 prostřední stěny, 6 skleněných polic
1 vypínač / zásuvka
1 LED konvertor 30 W

šířka 900 mm

variabilní hloubka
L: 238 mm Pr: 412 mm P: 238 mm

Šířka 1000 mm

variabilní hloubka
L: 296 mm Pr: 396 mm P: 296 mm

Šířka 1100 mm

variabilní hloubka
L: 346 mm Pr: 396 mm P: 346 mm

šířka 1200 mm

variabilní hloubka
L: 388 mm Pr: 412 mm P: 388 mm

Šířka 1300 mm

variabilní hloubka
L: 396 mm Pr: 496 mm P: 396 mm

šířka 1400 mm

variabilní hloubka
L: 446 mm Pr: 496 mm P: 446 mm

Šířka 1500 mm

variabilní hloubka
L: 496 mm Pr: 496 mm P: 496 mm

Šířka 1606 mm

variabilní hloubka
L: 546 mm Pr: 496 mm P: 546 mm

Hloubka v mm	Šířka v mm	Výška v mm	Číslo výrobku	Doraz	Příplatek za vyso- ce lesklý korpus	
150	600	640	S 2 A 4 3 6 0 S X	L/R	427	24
151-300	600	640	S 2 V 4 3 6 0 S X	L/R	507	24
150	700	640	S 2 A 4 3 7 0 S X	L/R	449	24
151-300	700	640	S 2 V 4 3 7 0 S X	L/R	529	24
150	800	640	S 2 A 4 3 8 0 S X	L/R	470	24
151-300	800	640	S 2 V 4 3 8 0 S X	L/R	550	24
150	900	640	S 2 A 4 3 9 0 S X	L/R	510	24
150	900	640	S 2 A 4 3 9 1 S X		563	24
151-300	900	640	S 2 V 4 3 9 1 S X		670	24
150	1000	640	S 2 A 4 3 1 0 S X		595	24
151-300	1000	640	S 2 V 4 3 1 0 S X		702	24
150	1100	640	S 2 A 4 3 1 1 S X		627	24
151-300	1100	640	S 2 V 4 3 1 1 S X		734	24
150	1200	640	S 2 A 4 3 1 2 S X		659	24
151-300	1200	640	S 2 V 4 3 1 2 S X		766	24
150	1300	640	S 2 A 4 3 1 3 S X		681	24
151-300	1300	640	S 2 V 4 3 1 3 S X		788	24
150	1400	640	S 2 A 4 3 1 4 S X		702	24
151-300	1400	640	S 2 V 4 3 1 4 S X		809	24
150	1500	640	S 2 A 4 3 1 5 S X		724	24
151-300	1500	640	S 2 V 4 3 1 5 S X		830	24
150	1600	640	S 2 A 4 3 1 6 S X		745	24
151-300	1600	640	S 2 V 4 3 1 6 S X		852	24

Vhodné příslušenství najdete na následujících stránkách.
Šířky dvířek: L = levá dvířka, Pr = prostřední dvířka, P = pravá dvířka

Zrcadlové skříňky s oboustranným zrcadlem pro všechny programy Laguna:

Ceny bez DPH v €

Údaj o hloubce odpovídá hloubce korpusu

Systémové plánovací zrcadlové skříňky výška 640 mm



Systémové plánovací zrcadlové skříňky

pro řešení s dvojitým umyvadlem
3 dvířka s oboustranným zrcadlem
2 prostřední stěny, 6 skleněných polic
1 vypínač / zásuvka
1 LED konvertor 30 W

šířka 1200 mm

variabilní hloubka

L: 496 mm Pr: 196 mm P: 496 mm

šířka 1300 mm

variabilní hloubka

L: 496 mm Pr: 296 mm P: 496 mm

šířka 1400 mm

variabilní hloubka

L: 546 mm Pr: 296 mm P: 546 mm

Hloubka v mm	Šířka v mm	Výška v mm	Číslo výrobku	Doraz	Příplatek za vysoce lesklý korpus
150	1200	640	S 2 A 4 3 2 D S X	659	24
151-300	1200	640	S 2 V 4 3 2 D S X	766	24
150	1300	640	S 2 A 4 3 3 D S X	681	24
151-300	1300	640	S 2 V 4 3 3 D S X	788	24
150	1400	640	S 2 A 4 3 4 D S X	702	24
151-300	1400	640	S 2 V 4 3 4 D S X	809	24

Systémové plánovací zrcadlové skříňky výška 640 mm - s bočním osvětlením

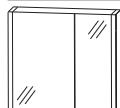

Obr.= vlevo

Systémové plánovací zrcadlové skříňky

2 dvířka s oboustranným zrcadlem
2 skleněné police
1 vypínač / zásuvka
2 LED osvětlovací profily
2 X 9,9 W / konvertor 60 W
2 x 800 lumenů / 2700 - 6500 Kelvin
1 senzor pro ovládání teplého a studeného světla se 3 úrovněmi stmívání
Tento výrobek obsahuje světelný zdroj energetické třídy: F

Šířka 600 mm

L: 374 mm P: 188 mm

Šířka 600 mm

P: 374 mm L: 188 mm

šířka 700 mm

L: 380 mm P: 280 mm

šířka 700 mm

P: 380 mm L: 280 mm

Šířka 800 mm

L: 480 mm P: 280 mm

Šířka 800 mm

P: 480 mm L: 280 mm

šířka 900 mm

L: 580 mm P: 280 mm

šířka 900 mm

P: 580 mm L: 280 mm

Vhodné příslušenství najdete na následujících stránkách.
Šířky dvířek: L = levá dvířka, Pr = prostřední dvířka, P = pravá dvířka

Zrcadlové skříňky s oboustranným zrcadlem pro všechny programy Laguna:

Ceny bez DPH v €

Údaj o hloubce odpovídá hloubce korpusu

Systémové plánovací zrcadlové skříňky výška 640 mm s bočním osvětlením



Obr. = vlevo

Systémové plánovací zrcadlové skříňky

2 dvířka s oboustranným zrcadlem
1 středová stěna
4 skleněné police
1 vypínač / zásuvka
2 LED osvětlovací profily
2 X 9,9 W / konvertor 60 W
2 x 800 lumenů / 2700 - 6500 Kelvin
1 senzor pro ovládání teplého a studeného světla se 3 úrovněmi stmívání
Tento výrobek obsahuje světelný zdroj energetické třídy: F

Šířka 1000 mm

L: 580 mm P: 380 mm

Šířka 1000 mm

P: 580 mm L: 380 mm

šířka 1200 mm

L: 580 mm P: 580 mm

pro řešení s dvojitým umyvadlem

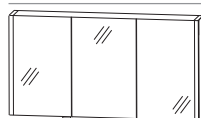

Systémové plánovací zrcadlové skříňky

3 dvířka s oboustranným zrcadlem
2 prostřední stěny
6 skleněných polic
1 vypínač / zásuvka
2 LED osvětlovací profily
2 X 9,9 W / konvertor 60 W
2 x 800 lumenů / 2700 - 6500 Kelvin
1 senzor pro ovládání teplého a studeného světla se 3 úrovněmi stmívání
Tento výrobek obsahuje světelný zdroj energetické třídy: F

šířka 900 mm

L: 280 mm Pr: 296 mm P: 280 mm

Šířka 1000 mm

L: 280 mm Pr: 396 mm P: 280 mm

Šířka 1100 mm

L: 280 mm Pr: 496 mm P: 280 mm

šířka 1200 mm

L: 374 mm Pr: 412 mm P: 374 mm

Šířka 1300 mm

L: 374 mm Pr: 512 mm P: 374 mm

Šířka 1300 mm

pro řešení s dvojitým umyvadlem
L: 480 mm Pr: 296 mm P: 480 mm

šířka 1400 mm

L: 424 mm Pr: 512 mm P: 424 mm

šířka 1400 mm

pro řešení s dvojitým umyvadlem
L: 580 mm Pr: 196 mm P: 580 mm

Šířka 1500 mm

pro řešení s dvojitým umyvadlem
L: 580 mm Pr: 296 mm P: 580 mm

Šířka 1606 mm

pro řešení s dvojitým umyvadlem
L: 580 mm Pr: 396 mm P: 580 mm



Hloubka v mm	Šířka v mm	Výška v mm	Číslo výrobku	Doraz	Příplatek za vyso- ce lesklý korpus
150	1000	640	S 2 A 4 4 0 L 0 5	820	24
150	1000	640	S 2 A 4 4 0 R 0 5	820	24
150	1200	640	S 2 A 4 4 1 2 0 5	884	24
150	900	640	S 2 A 4 4 9 0 0 6	841	24
150	1000	640	S 2 A 4 4 1 0 0 6	873	24
150	1100	640	S 2 A 4 4 1 1 0 6	916	24
150	1200	640	S 2 A 4 4 1 2 0 6	937	24
150	1300	640	S 2 A 4 4 1 3 0 6	959	24
150	1300	640	S 2 A 4 4 1 3 0 5	959	24
150	1400	640	S 2 A 4 4 1 4 0 6	980	24
150	1400	640	S 2 A 4 4 1 4 0 5	980	24
150	1500	640	S 2 A 4 4 1 5 0 5	1001	24
150	1600	640	S 2 A 4 4 1 6 0 5	1023	24

Vhodné příslušenství najdete na následujících stránkách.

Šířky dvířek: L = levá dvířka, Pr = prostřední dvířka, P = pravá dvířka

Zrcadlové skříňky s oboustranným zrcadlem pro všechny programy Laguna:

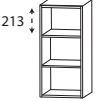
Ceny bez DPH v €

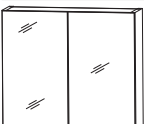
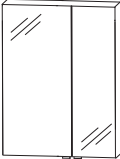
Údaj o hloubce odpovídá hloubce korpusu		Hloubka v mm	Šířka v mm	Výška v mm	Číslo výrobku			Doraz	Příplatek za vysoce lesklý korpus	
příslušenství výška 640 mm										
	Police Variabilní rozměry 2 pevné police	150-300	150-600	640	R V	4 1 V 0 1		158	35	
	LED- Přídavné skříňka se zrcadlem 1x dvířka s oboustranným zrcadlem 2 skleněné police 1 LED osvětlovací profily 9,9 W 800 lumenů / 2700 - 6500 Kelvin 1 Prodlužovací kabel Tento výrobek obsahuje světelný zdroj energetické třídy: F	150 150 150 150 150 150 150	300 300 400 400 500 500 600 600	640 640 640 640 640 640 640	S 2 A S 2 A S 2 A S 2 A S 2 A S 2 A S 2 A	4 4 3 L 4 4 3 R 4 4 4 L 4 4 4 R 4 4 5 L 4 4 5 R 4 4 6 L 4 4 6 R	0 6 0 6 0 6 0 6 0 6 0 6 0 6 0 6	315 315 336 336 358 358 401 401	24 24 24 24 24 24 24 24	
	Přídavné skříňka se zrcadlem 1x dvířka s oboustranným zrcadlem, 2 skleněné police									
	šířka 300 mm variabilní hloubka	150 151-300	300 300	640 640	S 2 A S 2 V	4 3 3 0 4 3 3 0	6 D 6 D	L/R L/R	208 288	24 24
	Šířka: 400 mm variabilní hloubka	150 151-300	400 400	640 640	S 2 A S 2 V	4 3 4 0 4 3 4 0	6 D 6 D	L/R L/R	230 310	24 24
	Šířka 500 mm variabilní hloubka	150 151-300	500 500	640 640	S 2 A S 2 V	4 3 5 0 4 3 5 0	6 D 6 D	L/R L/R	251 331	24 24
	Přídavné skříňka se zrcadlem 2 dvojitě zrcadlové dveře, 2 skleněné police									
	Šířka 600 mm variabilní hloubka	150 151-300	600 600	640 640	S 2 A S 2 V	4 3 6 0 4 3 6 0	6 D 6 D		334 414	24 24
Systémové plánovací zrcadlové skříňky výška 800 mm										
	Systémové plánovací zrcadlové skříňky 2 dvojitě zrcadlové dveře, 2 skleněné police 1 vypínač / zásuvka 1 LED konvertor 15 W									
	Šířka 600 mm variabilní hloubka L: 396 mm P: 194 mm	150 151-300	600 600	800 800	S 2 A S 2 V	5 3 6 0 5 3 6 0	S X S X	L/R L/R	443 523	27 27
	šířka 700 mm variabilní hloubka L: 396 mm P: 296 mm	150 151-300	700 700	800 800	S 2 A S 2 V	5 3 7 0 5 3 7 0	S X S X	L/R L/R	467 547	27 27
	Šířka 800 mm variabilní hloubka L: 496 mm P: 296 mm	150 151-300	800 800	800 800	S 2 A S 2 V	5 3 8 0 5 3 8 0	S X S X	L/R L/R	491 571	27 27
	šířka 900 mm 1 LED konvertor 30 W	150	900	800	S 2 A	5 3 9 0	S X	L/R	531	27

Vhodné příslušenství najdete na následujících stránkách.
Šířky dvířek: L = levá dvířka, Pr = prostřední dvířka, P = pravá dvířka

Zrcadlové skříňky s oboustranným zrcadlem pro všechny programy Laguna:

Ceny bez DPH v €

Údaj o hloubce odpovídá hloubce korpusu

Systémové plánovací zrcadlové skříňky výška 800 mm

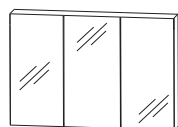

Systémové plánovací zrcadlové skříňky

3 dvířka s oboustranným zrcadlem
2 prostřední stěny, 6 skleněných polic
1 vypínač / zásuvka
1 LED konvertor 30 W

šířka 900 mm
variabilní hloubka
L: 238 mm Pr: 412 mm P: 238 mm

šířka 1000 mm
variabilní hloubka
L: 296 mm Pr: 396 mm P: 296 mm

šířka 1100 mm
variabilní hloubka
L: 296 mm Pr: 496 mm P: 296 mm

šířka 1200 mm
variabilní hloubka
L: 388 mm Pr: 412 mm P: 388 mm

šířka 1300 mm
variabilní hloubka
L: 388 mm Pr: 512 mm P: 388 mm

šířka 1400 mm
variabilní hloubka
L: 438 mm Pr: 512 mm P: 438 mm

šířka 1500 mm
variabilní hloubka
L: 496 mm Pr: 496 mm P: 496 mm

šířka 1606 mm
variabilní hloubka
L: 546 mm Pr: 496 mm P: 546 mm

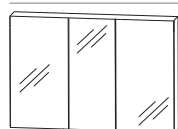

Systémové plánovací zrcadlové skříňky

pro řešení s dvojitým umyvadlem
3 dvířka s oboustranným zrcadlem
2 prostřední stěny, 6 skleněných polic
1 vypínač / zásuvka
1 LED konvertor 30 W

šířka 1200 mm
variabilní hloubka
L: 496 mm Pr: 196 mm P: 496 mm

šířka 1300 mm
variabilní hloubka
L: 496 mm Pr: 296 mm P: 496 mm





šířka 1400 mm
variabilní hloubka
L: 546 mm Pr: 296 mm P: 546 mm

Hloubka v mm	Šířka v mm	Výška v mm	Číslo výrobku	Doraz	Příplatek za vyso- ce lesklý korpus
150	900	800	S 2 A 5 3 9 1 S X	587	27
151-300	900	800	S 2 V 5 3 9 1 S X	694	27
150	1000	800	S 2 A 5 3 1 0 S X	622	27
151-300	1000	800	S 2 V 5 3 1 0 S X	729	27
150	1100	800	S 2 A 5 3 1 1 S X	657	27
151-300	1100	800	S 2 V 5 3 1 1 S X	764	27
150	1200	800	S 2 A 5 3 1 2 S X	692	27
151-300	1200	800	S 2 V 5 3 1 2 S X	798	27
150	1300	800	S 2 A 5 3 1 3 S X	716	27
151-300	1300	800	S 2 V 5 3 1 3 S X	822	27
150	1400	800	S 2 A 5 3 1 4 S X	740	27
151-300	1400	800	S 2 V 5 3 1 4 S X	846	27
150	1500	800	S 2 A 5 3 1 5 S X	764	27
151-300	1500	800	S 2 V 5 3 1 5 S X	870	27
150	1600	800	S 2 A 5 3 1 6 S X	788	27
151-300	1600	800	S 2 V 5 3 1 6 S X	894	27
150	1200	800	S 2 A 5 3 2 D S X	692	27
151-300	1200	800	S 2 V 5 3 2 D S X	798	27
150	1300	800	S 2 A 5 3 3 D S X	716	27
151-300	1300	800	S 2 V 5 3 3 D S X	822	27
150	1400	800	S 2 A 5 3 4 D S X	740	27
151-300	1400	800	S 2 V 5 3 4 D S X	846	27

Vhodné příslušenství najdete na následujících stránkách.
Šířky dvířek: L = levá dvířka, Pr = prostřední dvířka, P = pravá dvířka

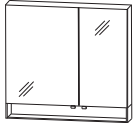
Zrcadlové skříňky s oboustranným zrcadlem pro všechny programy Laguna:

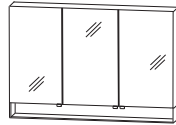
Ceny bez DPH v €

Údaj o hloubce odpovídá hloubce korpusu		Hloubka v mm	Šířka v mm	Výška v mm	Číslo výrobku	Doraz	Příplatek za vysoce lesklý korpus
Systémové plánovací zrcadlové skříňky výška 800 mm							
  Obr.= vlevo	Systémové plánovací zrcadlové skříňky 2 dvířka s oboustranným zrcadlem 2 skleněné police 1 vypínač / zásuvka 1 osvětlená odkládací přihrádka 1 LED konvertor 15 W Výška dveří: 636 mm Tento výrobek obsahuje světelný zdroj energetické třídy: E	150	600	800	S 2 A 5 5 6 0 S X	L/R	473 27
	Šířka 600 mm L: 396 mm P: 194 mm 2,64 Watt / 327 lumenů / (2700 -) 6500 Kelvin	150	700	800	S 2 A 5 5 7 0 S X	L/R	526 27
	Šířka 700 mm L: 396 mm P: 296 mm 3,1 W / 384 lumenů / (2700 -) 6500 Kelvin	Volitelné příslušenství: další zásuvka možná na vyžádání					
 	Systémové plánovací zrcadlové skříňky 3 dvířka s oboustranným zrcadlem 2 prostřední stěny 6 skleněných polic 1 vypínač / zásuvka 1 osvětlená odkládací přihrádka 1 LED konvertor 30 W Výška dveří: 636 mm Tento výrobek obsahuje světelný zdroj energetické třídy: E	150	800	800	S 2 A 5 5 8 0 S X		676 27
	Šířka 800 mm L: 196 mm Pr: 396 mm P: 196 mm 3,6 W / 446 lumenů / (2700 -) 6500 Kelvin	150	900	800	S 2 A 5 5 9 0 S X		710 27
	Šířka 900 mm L: 238 mm Pr: 412 mm P: 238 mm 4,08 W / 506 lumenů / (2700 -) 6500 Kelvin	150	1000	800	S 2 A 5 5 1 0 S X		745 27
	Šířka 1000 mm L: 296 mm Pr: 396 mm P: 296 mm 4,56 W / 565 lumenů / (2700 -) 6500 Kelvin	150	1100	800	S 2 A 5 5 1 1 S X		780 27
	Šířka 1100 mm L: 346 mm Pr: 396 mm P: 346 mm 5,04 W / 620 lumenů / (2700 -) 6500 Kelvin	150	1200	800	S 2 A 5 5 1 2 S X		814 27
	Šířka 1200 mm L: 388 mm Pr: 412 mm P: 388 mm 5,52 W / 684 lumenů / (2700 -) 6500 Kelvin	150	1300	800	S 2 A 5 5 1 3 S X		892 27
	Šířka 1300 mm L: 396 mm Pr: 496 mm P: 396 mm 6,0 W / konvertory 15 W 744 lumenů / 2700 - 6500 Kelvin 1 senzor pro ovládání teplého a studeného světla se 3 úrovněmi stmívání	150	1400	800	S 2 A 5 5 1 4 S X		972 27
	Šířka 1400 mm L: 446 mm Pr: 496 mm P: 446 mm 6,48 W / konvertory 60 W 804 lumenů / 2700 - 6500 Kelvin 1 senzor pro ovládání teplého a studeného světla se 3 úrovněmi stmívání	Volitelné příslušenství: další zásuvka možná na vyžádání					

Vhodné příslušenství najdete na následujících stránkách.
 Šířky dvířek: L = levá dvířka, Pr = prostřední dvířka, P = pravá dvířka

Zrcadlové skříňky s oboustranným zrcadlem pro všechny programy Laguna:

Ceny bez DPH v €

Údaj o hloubce odpovídá hloubce korpusu

Systémové plánovací zrcadlové skříňky výška 800 mm s bočním osvětlením

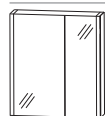

Obr.= vlevo

Systémové plánovací zrcadlové skříňky
2 dvířka s oboustranným zrcadlem
2 skleněné police
1 vypínač / zásuvka
2 LED osvětlovací profily
2 X 12,4 W / konvertor 60 W
2 x 1017 lumenů / 2700 - 6500 Kelvin
1 senzor pro ovládání teplého a studeného světla se 3 úrovněmi stmívání
Tento výrobek obsahuje světelný zdroj energetické třídy: F

Šířka 600 mm

L: 374 mm P: 188 mm

Šířka 600 mm

P: 374 mm L: 188 mm

šířka 700 mm

L: 374 mm P: 288 mm

šířka 700 mm

P: 374 mm L: 288 mm

Šířka 800 mm

L: 480 mm P: 280 mm

Šířka 800 mm

P: 480 mm L: 280 mm

šířka 900 mm

L: 580 mm P: 280 mm

šířka 900 mm

P: 580 mm L: 280 mm

Hloubka v mm	Šířka v mm	Výška v mm	Číslo výrobku	Doraz	Příplatek za vysoce lesklý korpus
150	600	800	S 2 A 5 4 6 L 0 5	716	27
150	600	800	S 2 A 5 4 6 R 0 5	716	27
150	700	800	S 2 A 5 4 7 L 0 5	742	27
150	700	800	S 2 A 5 4 7 R 0 5	742	27
150	800	800	S 2 A 5 4 8 L 0 5	788	27
150	800	800	S 2 A 5 4 8 R 0 5	788	27
150	900	800	S 2 A 5 4 9 L 0 5	812	27
150	900	800	S 2 A 5 4 9 R 0 5	812	27

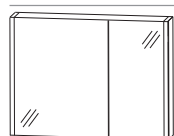

Obr.= vlevo

Systémové plánovací zrcadlové skříňky
2 dvířka s oboustranným zrcadlem
1 středová stěna
4 skleněné police
1 vypínač / zásuvka
2 LED osvětlovací profily
2 X 12,4 W / konvertor 60 W
2 x 1017 lumenů / 2700 - 6500 Kelvin
1 senzor pro ovládání teplého a studeného světla se 3 úrovněmi stmívání
Tento výrobek obsahuje světelný zdroj energetické třídy: F

Šířka 1000 mm

L: 580 mm P: 380 mm

Šířka 1000 mm

P: 580 mm L: 380 mm

šířka 1200 mm

L: 580 mm P: 580 mm
pro řešení s dvojitým umyvadlem

150	1000	800	S 2 A 5 4 1 L 0 5	846	27
150	1000	800	S 2 A 5 4 1 R 0 5	846	27
150	1200	800	S 2 A 5 4 1 2 0 5	916	27

Vhodné příslušenství najdete na následujících stránkách.
Šířky dvířek: L = levá dvířka, Pr = prostřední dvířka, P = pravá dvířka

Zrcadlové skříňky s oboustranným zrcadlem pro všechny programy Laguna:

Ceny bez DPH v €

Údaj o hloubce odpovídá hloubce korpusu

Systémové plánovací zrcadlové skříňky výška 800 mm s bočním osvětlením



Systémové plánovací zrcadlové skříňky

3 dvířka s oboustranným zrcadlem
2 prostřední stěny
6 skleněných polic
1 vypínač / zásuvka
2 LED osvětlovací profily
2 X 12,4 W / konvertor 60 W
2 x 1017 lumenů / 2700 - 6500 Kelvin
1 senzor pro ovládání teplého a studeného světla se 3 úrovněmi stmívání
Tento výrobek obsahuje světelný zdroj energetické třídy: F

Šířka 900 mm

L: 280 mm Pr: 296 mm P: 280 mm

Šířka 1000 mm

L: 280 mm Pr: 396 mm P: 280 mm

Šířka 1100 mm

Šířka 1200 mm

L: 374 mm Pr: 412 mm P: 374 mm

Šířka 1300 mm

L: 374 mm Pr: 512 mm P: 374 mm

Šířka 1300 mm

pro řešení s dvojitým umyvadlem
L: 480 mm Pr: 296 mm P: 480 mm

Šířka 1400 mm

L: 424 mm Pr: 512 mm P: 424 mm

Šířka 1400 mm

pro řešení s dvojitým umyvadlem
L: 580 mm Pr: 196 mm P: 580 mm

Šířka 1500 mm

pro řešení s dvojitým umyvadlem
L: 580 mm Pr: 296 mm P: 580 mm

Šířka 1606 mm

pro řešení s dvojitým umyvadlem
L: 580 mm Pr: 396 mm P: 580 mm



Hloubka v mm	Šířka v mm	Výška v mm	Číslo výrobku	Doraz	Příplatek za vysoce lesklý korpus
150	900	800	S 2 A 5 4 9 0 0 6	865	27
150	1000	800	S 2 A 5 4 1 0 0 6	900	27
150	1100	800	S 2 A 5 4 1 1 0 6	945	27
150	1200	800	S 2 A 5 4 1 2 0 6	969	27
150	1300	800	S 2 A 5 4 1 3 0 6	993	27
150	1300	800	S 2 A 5 4 1 3 0 5	993	27
150	1400	800	S 2 A 5 4 1 4 0 6	1017	27
150	1400	800	S 2 A 5 4 1 4 0 5	1017	27
150	1500	800	S 2 A 5 4 1 5 0 5	1041	27
150	1600	800	S 2 A 5 4 1 6 0 5	1065	27
příslušenství výška 800 mm					
Police					
3 police v barvě korpusu					
150	150	800	R G 5 1 1 5 0 1	85	27
150	200	800	R G 5 1 2 0 0 1	93	29
150	300	800	R G 5 1 3 0 0 1	109	32
150	400	800	R G 5 1 4 0 0 1	125	35
150	500	800	R G 5 1 5 0 0 1	142	37
150	600	800	R G 5 1 6 0 0 1	158	40
150-300	150-600	800	R V 5 1 V 0 1	184	40

Vhodné příslušenství najdete na následujících stránkách.

Šířky dvířek: L = levá dvířka, Pr = prostřední dvířka, P = pravá dvířka

Zrcadlové skříňky s oboustranným zrcadlem pro všechny programy Laguna:



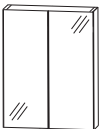

Ceny bez DPH v €

Údaj o hloubce odpovídá hloubce korpusu		Hloubka v mm	Šířka v mm	Výška v mm	Číslo výrobku	Doraz	Příplatek za vyso- ce lesklý korpus	
příslušenství výška 800 mm								
  Obr.= vlevo	LED- Přídavné skříňka se zrcadlem	150	300	800	S 2 A 5 4 3 L 0 6		358 27	
	1x dvířka s oboustranným zrcadlem	150	300	800	S 2 A 5 4 3 R 0 6		358 27	
	2 skleněné police	150	400	800	S 2 A 5 4 4 L 0 6		379 27	
	1 LED osvětlovací profily	150	400	800	S 2 A 5 4 4 R 0 6		379 27	
	12,4 W	150	500	800	S 2 A 5 4 5 L 0 6		401 27	
	1017 lumenů / 2700 - 6500 Kelvin	150	500	800	S 2 A 5 4 5 R 0 6		401 27	
	1 Prodlužovací kabel	150	600	800	S 2 A 5 4 6 L 0 6		467 27	
	Tento výrobek obsahuje světelný zdroj energetické třídy: F	150	600	800	S 2 A 5 4 6 R 0 6		467 27	
	Přídavné skříňka se zrcadlem							
	1x dvířka s oboustranným zrcadlem, 2 skleněné police							
	šířka 300 mm	150	300	800	S 2 A 5 1 3 0	D L/R	251 27	
	variabilní hloubka	151-300	300	800	S 2 V 5 1 3 0	D L/R	331 27	
	Šířka: 400 mm	150	400	800	S 2 A 5 1 4 0	D L/R	272 27	
	variabilní hloubka	151-300	400	800	S 2 V 5 1 4 0	D L/R	352 27	
	Šířka 500 mm	150	500	800	S 2 A 5 1 5 0	D L/R	294 27	
	variabilní hloubka	151-300	500	800	S 2 V 5 1 5 0	D L/R	374 27	
		Přídavné skříňka se zrcadlem						
		2 dvířka s oboustranným zrcadlem						
		2 skleněné police	150	600	800	S 2 A 5 2 6 0	D	401 27
		Šířka 600 mm	151-300	600	800	S 2 V 5 2 6 0	D	481 27
variabilní hloubka								

Vhodné příslušenství najdete na následujících stránkách.
Šířky dvířek: L = levá dvířka, Pr = prostřední dvířka, P = pravá dvířka





Zrcadlové skříňky s oboustranným zrcadlem pro všechny programy Laguna:

Ceny bez DPH v €

Údaj o hloubce odpovídá hloubce korpusu		Hloubka v mm	Šířka v mm	Výška v mm	Číslo výrobku	Doraz	Příplatek za vyso- ce lesklý korpus
kombinovatelné se systémovými plánovacími zrcadlovými skříňkami							
  hranaté	LED ploché svítidlo hranaté Tento výrobek obsahuje světelný zdroj energetické třídy: F						
	Šířka 600 mm 8,53 W / 699 lumenů / (2700 -) 6500 Kelvin	260	600	20	P Z 1 0 9 7 6 0		272
	šířka 700 mm 10,08 W / 827 lumenů / (2700 -) 6500 Kelvin	260	700	20	P Z 1 0 9 7 7 0		299
	Šířka 800 mm 11,63 W / 954 lumenů / (2700 -) 6500 Kelvin	260	800	20	P Z 1 0 9 7 8 0		326
	šířka 900 mm 13,2 W / 1082 lumenů / (2700 -) 6500 Kelvin	260	900	20	P Z 1 0 9 7 9 0		352
	Šířka 1000 mm 14,73 W / 1208 lumenů / (2700 -) 6500 Kelvin	260	1000	20	P Z 1 0 9 7 1 0		379
	Šířka 1100 mm 16,28 W / 1335 lumenů / (2700 -) 6500 Kelvin	260	1100	20	P Z 1 0 9 7 1 1		406
	šířka 1200 mm 17,83 W / 1462 lumenů / (2700 -) 6500 Kelvin	260	1200	20	P Z 1 0 9 7 1 2		433
	Šířka 1300 mm 19,38 W / 1589 lumenů / (2700 -) 6500 Kelvin	260	1300	20	P Z 1 0 9 7 1 3		459
	šířka 1400 mm 20,93 W / 1716 lumenů / (2700 -) 6500 Kelvin	260	1400	20	P Z 1 0 9 7 1 4		486
	Šířka 1500 mm 22,48 W / 1843 lumenů / (2700 -) 6500 Kelvin	260	1500	20	P Z 1 0 9 7 1 5		499
	Šířka 1606 mm 24,0 W / 1968 lumenů / (2700 -) 6500 Kelvin	260	1600	20	P Z 1 0 9 7 1 6		539
	šířka 1700 mm 25,6 W / 2099 lumenů / (2700 -) 6500 Kelvin	260	1700	20	P Z 1 0 9 7 1 7		566
	Volitelné příslušenství: Senzor pro ovládání teplého a studeného světla se 3 úrovněmi stmívání				P Z 1 0 2 0 1		48
	  oválné	LED ploché svítidlo zaoblené Tento výrobek obsahuje světelný zdroj energetické třídy: F					
Šířka 500 mm 6,9 W / 574 lumenů / (2700 -) 6500 Kelvin		260	500	20	P Z 1 0 9 4 5 0		246
Šířka 600 mm 8,53 W / 699 lumenů / (2700 -) 6500 Kelvin		260	600	20	P Z 1 0 9 4 6 0		272
šířka 700 mm 10,07 W / 827 lumenů / (2700 -) 6500 Kelvin		260	700	20	P Z 1 0 9 4 7 0		299
Šířka 800 mm 11,63 W / 954 lumenů / (2700 -) 6500 Kelvin		260	800	20	P Z 1 0 9 4 8 0		326
šířka 900 mm 13,17 W / 1081 lumenů / (2700 -) 6500 Kelvin		260	900	20	P Z 1 0 9 4 9 0		352
Šířka 1000 mm 14,73 W / 1208 lumenů / (2700 -) 6500 Kelvin		260	1000	20	P Z 1 0 9 4 1 0		379
Šířka 1100 mm 16,28 W / 1335 lumenů / (2700 -) 6500 Kelvin		260	1100	20	P Z 1 0 9 4 1 1		406
šířka 1200 mm 17,8 W / 1462 lumenů / (2700 -) 6500 Kelvin		260	1200	20	P Z 1 0 9 4 1 2		433
Šířka 1300 mm 19,38 W / 1589 lumenů / (2700 -) 6500 Kelvin		260	1300	20	P Z 1 0 9 4 1 3		459
šířka 1400 mm 20,9 W / 1716 lumenů / (2700 -) 6500 Kelvin		260	1400	20	P Z 1 0 9 4 1 4		486
Volitelné příslušenství: Senzor pro ovládání teplého a studeného světla se 3 úrovněmi stmívání					P Z 1 0 2 0 1		48

Zrcadlové skříňky s oboustranným zrcadlem pro všechny programy Laguna:

Ceny bez DPH v €



Údaj o hloubce odpovídá hloubce korpusu		Hloubka v mm	Šířka v mm	Výška v mm	Číslo výrobku			Doraz	Příplatek za vyso- ce lesklý korpus
 <p>LED ploché svítidlo asymetrické Tento výrobek obsahuje světelný zdroj energetické třídy: F</p> <p>Šířka 600 mm úzká strana vlevo 8,5 W / 699 lumenů / (2700 -) 6500 Kelvin</p> <p>Šířka 600 mm úzká strana vpravo 8,5 W / 699 lumenů / (2700 -) 6500 Kelvin</p> <p>šířka 900 mm úzká strana vlevo 13,2 W / 1081 lumenů / (2700 -) 6500 Kelvin</p> <p>šířka 900 mm úzká strana vpravo 13,2 W / 1081 lumenů / (2700 -) 6500 Kelvin</p> <p>šířka 1200 mm úzká strana vlevo 17,8 W / 1462 lumenů / (2700 -) 6500 Kelvin</p> <p>šířka 1200 mm úzká strana vpravo 17,8 W / 1462 lumenů / (2700 -) 6500 Kelvin</p> <p>šířka 1400 mm úzká strana vlevo 20,9 W / 1716 lumenů / (2700 -) 6500 Kelvin</p> <p>šířka 1400 mm úzká strana vpravo 20,9 W / 1716 lumenů / (2700 -) 6500 Kelvin</p> <p>Volitelné příslušenství: Senzor pro ovládání teplého a studeného světla se 3 úrovněmi stmívání</p>		240	600	10	P Z	1 0 9 0 6 L		230	
	 <p>asymetrické Obrázek = vpravo</p>	240	600	10	P Z	1 0 9 0 6 R		230	
		240	900	10	P Z	1 0 9 0 9 L		310	
		240	900	10	P Z	1 0 9 0 9 R		310	
		240	1200	10	P Z	1 0 9 0 2 L		390	
		240	1200	10	P Z	1 0 9 0 2 R		390	
		240	1400	10	P Z	1 0 9 0 4 L		443	
		240	1400	10	P Z	1 0 9 0 4 R		443	
					P Z	1 0 2 0 1		48	
	 <p>hloubkově volitelná chromovaná dýha (2 kusy) boční dýha pro LED osvětlení pro zrcadlové skříňky s volitelnou hloubkou</p> <p>chromovaná dýha, možnost zmenšit její hloubku</p> <p>Ize kombinovat s PZ 1097 xx, PZ 1094 xx, PZ 1090 xx</p>	300	1	20	P Z	1 1 0 9 7 V		27	

Zrcadlové skříňky s oboustranným zrcadlem pro všechny programy Laguna:

Ceny bez DPH v €



Údaj o hloubce odpovídá hloubce korpusu

kombinovatelné se systémovými plánovacími zrcadlovými skříňkami

	Hloubka v mm	Šířka v mm	Výška v mm	Číslo výrobku		Doraz	Příplatek za vysoce lesklý korpus	
 <p>LED ploché svítidlo hranaté Vnější hrany v chromu</p> <p>nevhodné pro zrcadlové skříňky s volitelnou hloubkou Tento výrobek obsahuje světelný zdroj energetické třídy: F</p> <p>Šířka 600 mm 8,91 W / 731 lumenů / (2700 -) 6500 Kelvin</p> <p>Šířka 900 mm 13,6 W / 1115 lumenů / (2700 -) 6500 Kelvin</p> <p>Šířka 1200 mm 18,2 W / 1492 lumenů / (2700 -) 6500 Kelvin</p> <p>Šířka 1400 mm 21,3 W / 1747 lumenů / (2700 -) 6500 Kelvin</p> <p>Šířka 1500 mm 22,9 W / 1878 lumenů / (2700 -) 6500 Kelvin</p> <p>Šířka 1606 mm 24,4 W / 2001 lumenů / (2700 -) 6500 Kelvin</p> <p>Šířka 1800 mm 27,4 W / 2247 lumenů / (2700 -) 6500 Kelvin</p> <p>Volitelné příslušenství: Senzor pro ovládání teplého a studeného světla se 3 úrovněmi stmívání</p>	243	602	19	P Z	1 0 8 9 6 0	182		
	243	902	19	P Z	1 0 8 9 9 0	232		
	243	1202	19	P Z	1 0 8 9 1 2	296		
	243	1402	19	P Z	1 0 8 9 1 4	344		
	243	1502	19	P Z	1 0 8 9 1 5	368		
	243	1602	19	P Z	1 0 8 9 1 6	392		
	243	1802	19	P Z	1 0 8 9 1 8	441		
					P Z	1 0 2 0 1	48	
 <p>Římsová police s osvětlením LED</p> <p>nevhodné pro zrcadlové skříňky s volitelnou hloubkou Tento výrobek obsahuje světelný zdroj energetické třídy: F</p> <p>Šířka 600 mm 9,5 W / 731 lumenů / (2700 -) 6500 Kelvin</p> <p>Šířka 700 mm 10,5 W / 858 lumenů / (2700 -) 6500 Kelvin</p> <p>Šířka 800 mm 12,4 W / 1017 lumenů / (2700 -) 6500 Kelvin</p> <p>Šířka 900 mm 14,25 W / 1112 lumenů / (2700 -) 6500 Kelvin</p> <p>Šířka 1000 mm 15,11 W / 1238 lumenů / (2700 -) 6500 Kelvin</p> <p>Šířka 1200 mm 19,0 W / 1493 lumenů / (2700 -) 6500 Kelvin</p> <p>Volitelné příslušenství: Senzor pro ovládání teplého a studeného světla se 3 úrovněmi stmívání</p>	171	600	16	G S	4 3 6 0 1 6	134	3	
	171	700	16	G S	4 3 7 0 1 6	147	3	
	171	800	16	G S	4 3 8 0 1 6	160	5	
	171	900	16	G S	4 3 9 0 1 6	174	5	
	171	1000	16	G S	4 3 1 0 1 6	187	5	
	171	1200	16	G S	4 3 1 2 1 6	214	8	
					P Z	1 0 2 0 1	48	







Zrcadlové skříňky s oboustranným zrcadlem pro všechny programy Laguna:

Ceny bez DPH v €

Údaj o hloubce odpovídá hloubce korpusu		Hloubka v mm	Šířka v mm	Výška v mm	Číslo výrobku	Dotaz	Příplatek za vyso- ce lesklý korpus
kombinovatelné se systémovými plánovacími zrcadlovými skříňkami							
 <p>Římsová police s osvětlením LED variabilní hloubka 1 LED osvětlovací římsa 1 Dekorační deska s chromovou hranou Tento výrobek obsahuje světelný zdroj energetické třídy: G</p>	<p>Šířka 600 mm 6,3 W / 549 lumenů / 6000 Kelvin</p>	300-450	600	40	G S V 4 1 6 0 6 1	187	3
	<p>šířka 700 mm 9,1 W / 696 lumenů / 6000 Kelvin</p>	300-450	700	40	G S V 4 1 7 0 6 1	206	3
	<p>Šířka 800 mm 11,4 W / 989 lumenů / 6000 Kelvin</p>	300-450	800	40	G S V 4 1 8 0 6 1	230	5
	<p>šířka 900 mm 11,4 W / 989 lumenů / 6000 Kelvin</p>	300-450	900	40	G S V 4 1 9 0 6 1	240	5
	<p>Šířka 1000 mm 11,4 W / 989 lumenů / 6000 Kelvin</p>	300-450	1000	40	G S V 4 1 1 0 6 1	251	5
	<p>Šířka 1100 mm 11,4 W / 989 lumenů / 6000 Kelvin</p>	300-450	1100	40	G S V 4 1 1 1 6 1	262	8
	<p>šířka 1200 mm 16,4 W / 1422 lumenů / 6000 Kelvin</p>	300-450	1200	40	G S V 4 1 1 2 6 1	299	8
	<p>Šířka 1300 mm 16,4 W / 1422 lumenů / 6000 Kelvin</p>	300-450	1300	40	G S V 4 1 1 3 6 1	310	11
	<p>šířka 1400 mm 16,4 W / 1422 lumenů / 6000 Kelvin</p>	300-450	1400	40	G S V 4 1 1 4 6 1	320	11
 <p>Římsová police cena za metr</p> <p>horní police za příplatek dostupná také s LED osvětlením</p> <p>Zasílejte prosím poptávky s náčrtem</p>	<p>variabilní hloubka a šířka</p>	100-500	100-2600	28	G B N 4 0 V	136	13
 <p>LED nástěnné ploché osvětlení matný chrom Tento výrobek obsahuje světelný zdroj energetické třídy: G</p>	<p>Šířka 434 mm 6,19 W / 464 lumenů / (2700 -) 6500 Kelvin</p>	127	434	24	P Z 1 1 4 0 4 0	192	
	<p>Šířka 634 mm 9,28 W / 731 lumenů / (2700 -) 6500 Kelvin</p>	127	634	24	P Z 1 1 4 0 6 0	230	
	<p>Šířka 934 mm 14,08 W / 1109 lumenů / (2700 -) 6500 Kelvin</p>	127	934	24	P Z 1 1 4 0 9 0	286	
	<p>Šířka 1234 mm 18,88 W / 1487 lumenů / (2700 -) 6500 Kelvinů</p>	127	1234	24	P Z 1 1 4 0 1 2	342	
	<p>Šířka 1434 mm 23,18 W / 1739 lumenů / (2700 -) 6500 Kelvin</p>	127	1434	24	P Z 1 1 4 0 1 4	379	
	<p>Volitelné příslušenství Senzor pro ovládání teplého a studeného světla se 3 úrovněmi stmívání</p>					P Z 1 0 2 0 1	48

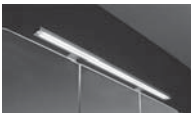



Zrcadlové skříňky s oboustranným zrcadlem pro všechny programy Laguna:

Ceny bez DPH v €

Údaj o hloubce odpovídá hloubce korpusu		Hloubka v mm	Šířka v mm	Výška v mm	Číslo výrobku		Doraz	Příplatek za vyso- ce lesklý korpus
kombinovatelné se systémovými plánovacími zrcadlovými skříňkami								
 	LED nástěnné ploché osvětlení černá matná Tento výrobek obsahuje světelný zdroj energetické třídy: G							
	Šířka 634 mm 9,28 W / 731 lumenů / (2700 -) 6500 Kelvin	127	634	24	P Z	1 1 6 0 6 0		230
	Šířka 934 mm 14,08 W / 1109 lumenů / (2700 -) 6500 Kelvin	127	934	24	P Z	1 1 6 0 9 0		286
	Šířka 1234 mm 18,88 W / 1487 lumenů / (2700 -) 6500 Kelvinů	127	1234	24	P Z	1 1 6 0 1 2		342
	Šířka 1434 mm 23,18 W / 1739 lumenů / (2700 -) 6500 Kelvin	127	1434	24	P Z	1 1 6 0 1 4		379
Volitelné příslušenství Senzor pro ovládání teplého a studeného světla se 3 úrovněmi stmívání				P Z	1 0 2 0 1		48	
 	LED horní osvětlení Chrom Tento výrobek obsahuje světelný zdroj energetické třídy: E							
	Šířka 420 mm 1 opěrná noha 3,84 W / 330 lumenů / (2700 -) 6500 Kelvin	100	420	38	P Z	1 0 5 5 5		134
	Šířka 600 mm 5,28 W / 450 lumenů / (2700 -) 6500 Kelvin	100	600	38	P Z	1 0 5 8 5		171
	Šířka 900 mm 8,17 W / 690 lumenů / (2700 -) 6500 Kelvin	100	900	38	P Z	1 0 5 9 5		214
	Šířka 1100 mm 10,08 W / 860 lumenů / (2700 -) 6500 Kelvin	100	1100	38	P Z	1 0 6 7 5		240
	Šířka 1300 mm 12,0 W / 1020 lumenů / (2700 -) 6500 Kelvin	100	1300	38	P Z	1 0 6 8 5		267
Volitelné příslušenství Senzor pro ovládání teplého a studeného světla se 3 úrovněmi stmívání				P Z	1 0 2 0 1		48	
 	LED horní osvětlení Chrom Tento výrobek obsahuje světelný zdroj energetické třídy: F							
	Šířka 600 mm 8,53 W / 430 lumenů / (2700 -) 6500 Kelvin	130	600	38	P Z	1 0 7 5 5		238
	Šířka 600 mm vysoká noha 8,53 W / 430 lumenů / (2700 -) 6500 Kelvin	130	600	73	P Z	1 0 7 7 5		238
	Šířka 900 mm 13,18 W / 660 lumenů / (2700 -) 6500 Kelvin	130	900	38	P Z	1 0 7 6 5		286
	Šířka 900 mm vysoká noha 13,18 W / 660 lumenů / (2700 -) 6500 Kelvin	130	900	73	P Z	1 0 7 8 5		286
Volitelné příslušenství: Senzor pro ovládání teplého a studeného světla se 3 úrovněmi stmívání				P Z	1 0 2 0 1		48	









Zrcadlové skříňky s oboustranným zrcadlem pro všechny programy Laguna:

Ceny bez DPH v €

Údaj o hloubce odpovídá hloubce korpusu		Hloubka v mm	Šířka v mm	Výška v mm	Číslo výrobku			Doraz	Příplatek za vyso- ce lesklý korpus
kombinovatelné se systémovými plánovacími zrcadlovými skříňkami									
 <p>LED horní osvětlení Chrom Tento výrobek obsahuje světelný zdroj energetické třídy: F</p>	Šířka 400 mm 5,9 W / 480 lumenů / (2700 -) 6500 Kelvin	78	400	47	P Z	1 0 7 9 2 8		96	
	Šířka 600 mm 9,0 W / 736 lumenů / (2700 -) 6500 Kelvin	78	600	47	P Z	1 0 7 9 2 6		117	
	Šířka 900 mm 13,7 W / 1119 lumenů / (2700 -) 6500 Kelvin	78	900	47	P Z	1 0 7 9 2 7		150	
	Volitelné příslušenství: Senzor pro ovládání teplého a studeného světla se 3 úrovněmi stmívání				P Z	1 0 2 0 1		48	
 <p>LED horní osvětlení Chrom Tento výrobek obsahuje světelný zdroj energetické třídy: F</p>	Šířka 500 mm 7,36 W / 604 lumenů / (2700 -) 6500 Kelvin	94	500	44	P Z	1 5 0 3 5 0		91	
	Šířka 800 mm 12,01 W / 985 lumenů / (2700 -) 6500 Kelvin	94	800	44	P Z	1 5 0 3 8 0		112	
	Volitelné příslušenství: Senzor pro ovládání teplého a studeného světla se 3 úrovněmi stmívání				P Z	1 0 2 0 1		48	
 <p>LED horní osvětlení Chrom Tento výrobek obsahuje světelný zdroj energetické třídy: F</p>	Šířka 400 mm 6,5 W / 760 lumenů / 6500 Kelvin	120	400	50	P Z	1 0 9 8 4 0		101	
	Šířka 600 mm 9,7 W / 1140 lumenů / 6500 Kelvin	120	600	50	P Z	1 0 9 8 6 0		112	
	Šířka 900 mm 2 opěrné nohy 13,6 W / 1580 lumenů / 6500 Kelvin	120	900	50	P Z	1 0 9 8 9 0		152	
 <p>LED horní osvětlení Chrom Šířka 280 mm 4,8 W 366 lumenů / 6000 Kelvin Tento výrobek obsahuje světelný zdroj energetické třídy: G</p>	114	280	42	P Z	1 0 7 9 2 5		80		

Zrcadlové skříňky s oboustranným zrcadlem pro všechny programy Laguna:

Ceny bez DPH v €

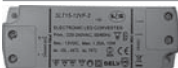
Údaj o hloubce odpovídá hloubce korpusu		Hloubka v mm	Šířka v mm	Výška v mm	Číslo výrobku		Doraz	Příplatek za vyso- ce lesklý korpus
kombinovatelné se systémovými plánovacími zrcadlovými skříňkami								
	LED emotivní osvětlení umyvadla k montáži pod skříňku se zrcadlem Tento výrobek obsahuje světelný zdroj energetické třídy: G							
	Volitelně možné emotivní osvětlení LED							
	šířka 560 mm 2,6 Watt / 187 lumenů / (2700 -) 6500 Kelvin	16	560	7	P Z	1 1 5 0 6 0		64
	šířka 860 mm 4,0 Watt / 287 lumenů / (2700 -) 6500 Kelvin	16	860	7	P Z	1 1 5 0 9 0		80
	šířka 1160 mm 5,3 W / 388 lumenů / (2700 -) 6500 Kelvin	16	1160	7	P Z	1 1 5 0 1 2		96
	Emotivní osvětlení Senzorový spínač k tlumení světla a možnosti změny barev od studené bílé k teplé bílé	13	40	40	P Z	1 0 2 0 1		48
	Senzorový spínač může být použit jen u skříňek se zrcadlem, které je uvedeno v seznamu volitelného příslušenství. Nelze použít pro osvětlení umyvadel LED -PZ 1063							
	Elektrická zásuvka Bez vypínače K dodatečné vestavbě do skříňek se zrcadlem							
	bez možnosti vestavby do skříňky se zrcadlem	73	135	75	P Z	1 1 3 5		43
	pro vestavbu do skříňky se zrcadlem Prosím, uveďte polohu - vlevo, uprostřed nebo vpravo	73	135	75	P Z	1 1 3 5 E B		43
	USB zásuvka 2 sloty Připojení 220 V se svorkou K dodatečné vestavbě do skříňek se zrcadlem							
	bez možnosti vestavby do skříňky se zrcadlem	45	80	64	P Z	1 1 5 1 1		43
	pro vestavbu do skříňky se zrcadlem Prosím, uveďte polohu - vlevo, uprostřed nebo vpravo	45	80	64	P Z	1 1 5 1 E B		43
	LED konvertor 12 V, 15 W 6násobný rozvaděč Vč. kabelu s euro zástrčkou				P Z	1 0 7 0		48
	LED konvertor 12 V, 30 W 9 násobný rozvaděč Vč. kabelu s euro zástrčkou				P Z	1 0 6 5		64
	LED konvertor 12 V, 60 W 12 násobný rozvaděč Senzor pro ovládání teplého a studeného světla se 3 úrovněmi stmívání vč. přípojovacího kabelu				P Z	1 0 9 9		160

Zrcadlové skříňky s oboustranným zrcadlem pro všechny programy Laguna:

Ceny bez DPH v €

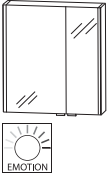
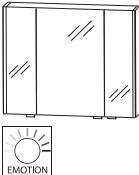
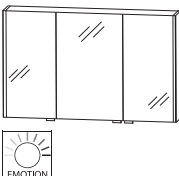
Údaj o hloubce odpovídá hloubce korpusu	Hloubka v mm	Šířka v mm	Výška v mm	Číslo výrobku	Doraz	Příplatek za vysoce lesklý korpus
Zrcadlové skříňky						
 <p>Zrcadlová skříňka 2 dvířka s oboustranným zrcadlem 2 skleněné police se 2 plošnými světly po stranách , každé 9,7 Watt vpravo a vlevo 2 x 910 lumenů / 2700 - 6500 Kelvin 1 LED konvertor 60 W se senzorem pro emotivní osvětlení 1 kombinace vypínač / zásuvka Šířky dvířek: 396 mm / 196 mm Tento výrobek obsahuje světelný zdroj energetické třídy: F</p> <p>velká dvířka vlevo</p> <p>Velká dvířka vpravo</p> <p>Volitelné příslušenství: LED emotivní osvětlení umyvadla LED nástěnné ploché osvětlení 634 mm v matném chromu LED nástěnné ploché osvětlení 634 mm v černé matné</p>	150	620	640	S 2 A 4 4 6 L 0 7		1164
	150	620	640	S 2 A 4 4 6 R 0 7		1164
				P Z 1 1 5 0 60		64
				P Z 1 1 4 0 60		230
			P Z 1 1 6 0 60		230	
 <p>Zrcadlová skříňka 3 dvířka s oboustranným zrcadlem se 2 plošnými světly po stranách , každé 9,7 Watt vpravo a vlevo 2 x 910 lumenů / 2700 - 6500 Kelvin 2 prostřední stěny 6 skleněných polic 1 LED konvertor 60 W se senzorem pro emotivní osvětlení 1 kombinace vypínač / zásuvka Šířky dvířek: 238 mm / 412 mm / 238 mm Tento výrobek obsahuje světelný zdroj energetické třídy: F</p> <p>Volitelné příslušenství: LED emotivní osvětlení umyvadla LED nástěnné ploché osvětlení 934 mm v matném chromu LED nástěnné ploché osvětlení 934 mm v černé matné</p>	150	920	640	S 2 A 4 4 9 0 0 7		1284
				P Z 1 1 5 0 90		80
				P Z 1 1 4 0 90		286
				P Z 1 1 6 0 90		286
 <p>Zrcadlová skříňka 3 dvířka s oboustranným zrcadlem se 2 plošnými světly po stranách , každé 9,7 Watt vpravo a vlevo 2 x 910 lumenů / 2700 - 6500 Kelvin 2 prostřední stěny 6 skleněných polic 1 LED konvertor 60 W se senzorem pro emotivní osvětlení 1 kombinace vypínač / zásuvka Šířky dvířek: 388 mm / 412 mm / 388 mm Tento výrobek obsahuje světelný zdroj energetické třídy: F</p> <p>Volitelné příslušenství: LED emotivní osvětlení umyvadla LED nástěnné ploché osvětlení 1234 mm v matném chromu LED nástěnné ploché osvětlení 1234 mm v černé matné</p>	150	1220	640	S 2 A 4 4 1 2 0 7		1380
				P Z 1 1 5 0 12		96
				P Z 1 1 4 0 12		342
				P Z 1 1 6 0 12		342

Zrcadlové skříňky s oboustranným zrcadlem pro všechny programy Laguna:

Ceny bez DPH v €

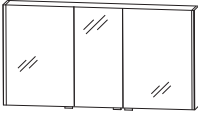
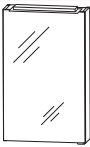
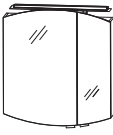
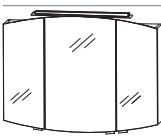



Údaj o hloubce odpovídá hloubce korpusu		Hloubka v mm	Šířka v mm	Výška v mm	Číslo výrobku	Doraz	Příplatek za vysoce lesklý korpus
 <p>Zrcadlová skříňka 3 dvířka s oboustranným zrcadlem se 2 plošnými světly po stranách , každé 9,7 Watt vpravo a vlevo 2 x 910 lumenů / 2700 - 6500 Kelvin 2 prostřední stěny 6 skleněných polic 1 LED konvertor 60 W se senzorem pro emotivní osvětlení 1 kombinace vypínač / zásuvka Šířky dvířek: 546 mm / 296 mm / 546 mm Tento výrobek obsahuje světelný zdroj energetické třídy: F</p> <p>Volitelné příslušenství: LED emotivní osvětlení umyvadla LED nástěnné ploché osvětlení 1434 mm v matném chromu LED nástěnné ploché osvětlení 1434 mm v černé matné</p>		150	1420	640	S 2 A 4 4 1 4 D 7		1423 67
 <p>Zrcadlová skříňka 1x dvířka s oboustranným zrcadlem 1 horní světlo LED (4,8 Watt) 366 lumenů / 6000 Kelvin 1 LED konvertor 15 W 1 kombinace vypínač / zásuvka Tento výrobek obsahuje světelný zdroj energetické třídy: G</p>		150	400	800	S 2 A 5 1 4 A 1 D	L/R	449 24
 <p>LED zrcadlová skříňka 2 oboustranná zrcadlová dvířka s fazetovým zabroušením nahore a dole zaoblené 1 horní světlo LED 8,53 W / konvertor 15 W 430 lumenů / (2700 -) 6500 Kelvin 2 skleněné police 1 kombinace vypínač / zásuvka Šířky dvířek: 446 mm / 246 mm Tento výrobek obsahuje světelný zdroj energetické třídy: F</p> <p>Obr.= vlevo</p> <p>Volitelné příslušenství Senzor pro ovládání teplého a studeného světla se 3 úrovněmi stímávní</p>		150	700	700	S 2 A 4 3 7 0 7 3	L/R	825 24
 <p>LED zrcadlová skříňka 3 dvířka s oboustranným zrcadlem a fazetovým zabroušením nahore a dole zaoblené 1 horní světlo LED 8,53 W / konvertor 15 W 430 lumenů / (2700 -) 6500 Kelvin 2 prostřední stěny, 6 skleněných polic 1 kombinace vypínač / zásuvka Šířky dvířek: 238 mm / 412 mm / 238 mm Tento výrobek obsahuje světelný zdroj energetické třídy: F</p> <p>Volitelné příslušenství Senzor pro ovládání teplého a studeného světla se 3 úrovněmi stímávní</p>		150	900	700	S 2 A 4 3 9 0 7 3		1039 24

Zrcadlové skříňky s oboustranným zrcadlem pro všechny programy Laguna:

Ceny bez DPH v €

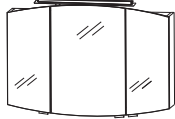
Údaj o hloubce odpovídá hloubce korpusu

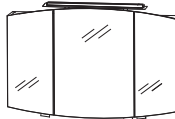
Zrcadlové skříňky

	Hloubka v mm	Šířka v mm	Výška v mm	Číslo výrobku	Doraz	Příplatek za vyso- ce lesklý korpus
  <p>LED zrcadlová skříňka 3 dvířka s oboustranným zrcadlem a fazetovým zabroušením nahore a dole zaoblené 1 horní světlo LED 13,18 W / konvertor 15 W 660 lumenů / (2700 -) 6500 Kelvin 2 prostřední stěny, 6 skleněných polic 1 kombinace vypínač / zásuvka Šířky dvířek: 388 mm / 412 mm / 388 mm Tento výrobek obsahuje světelný zdroj energetické třídy: F</p> <p>Volitelné příslušenství Senzor pro ovládání teplého a studeného světla se 3 úrovněmi stímacími</p>	150	1200	700	S 2 A 4 3 1 2 7 3		1167 24
  <p>LED zrcadlová skříňka 3 dvířka s oboustranným zrcadlem a fazetovým zabroušením nahore a dole zaoblené 1 horní světlo LED 13,18 W / konvertor 15 W 660 lumenů / (2700 -) 6500 Kelvin 2 prostřední stěny, 6 skleněných polic 1 kombinace vypínač / zásuvka Šířky dvířek: 438 mm / 512 mm / 438 mm Tento výrobek obsahuje světelný zdroj energetické třídy: F</p> <p>Volitelné příslušenství Senzor pro ovládání teplého a studeného světla se 3 úrovněmi stímacími</p>	150	1400	700	S 2 A 4 3 1 4 7 3		1218 24

Zrcadlové skřínky - rozměrové náčrtky

Elektrické přípojky pro zrcadlovou skříňku
výška 640 mm

S2A 55xx SX

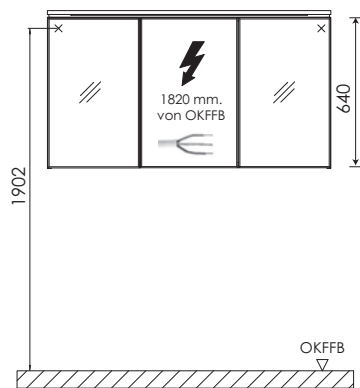

OKFFB=Oberkante Fertigfußboden

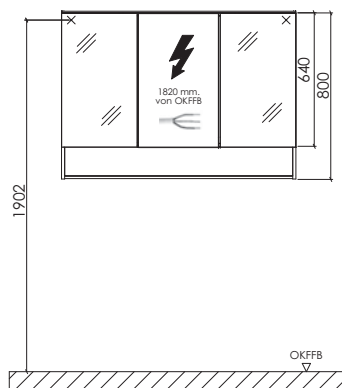

OKFFB = Oberkante Fertigfußboden

Elektrické přípojky pro zrcadlovou skříňku
výška 800 mm

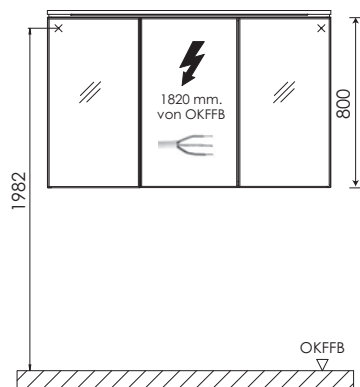

OKFFB=Oberkante Fertigfußboden

Dodací lhůta: 4-6 týdnů

Zrcadlové skříňky Jednostranné zrcadlo



Dekory korpusu

* Vysoce lesklý korpus za příplatek

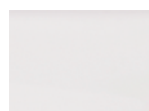

Č. 111
bílá matná



Č. 164
šedý kámen
matný



Č. 177
Cosmos šedá mat



Č. 191
šedý křemen
matný



Č. 193
titan šedý
matný



*Č. 121
Antracit vysoký
lesk

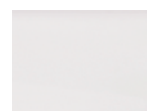

*Č. 161
Bílá, vysoký
lesk



Č. 150
Dub Cardiff



Č. 186
Dub lanýžový



Č. 194
Dub písek



Č. 180
Dub Charleston



Č. 185
Dub přírodní
imitace



Č. 155
Hacienda
černá



Č. 169
Hacienda šedá



Č. 170
Dub Halifax



Č. 175
Ocel tmavá
mat



Č. 179
Betonová optika

Všechny údaje nezávazné a otevřené. Chyby, omyly a změny vyhrazeny.

2022/2023 - 2,67

Dbejte prosím instrukcí uvedených v záručních a instalačních listech, pokynů pro údržbu a informací získaných při nákupu.

Zrcadlové skříňky s jednostranným zrcadlem pro všechny programy Laguna:

Ceny bez DPH v €

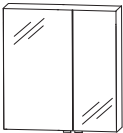
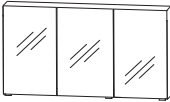

Údaj o hloubce odpovídá hloubce korpusu		Hloubka v mm	Šířka v mm	Výška v mm	Číslo výrobku	Doraz	Příplatek za vysoce lesklý korpus	
Systémové plánovací zrcadlové skříňky výška 640 mm								
 <p>Obr.= vlevo</p>	Systémové plánovací zrcadlové skříňky 2 otočná dvířka se zrcadlem 2 skleněné police 1 vypínač / zásuvka 1 LED konvertor 15 W							
	Šířka 600 mm variabilní hloubka L: 396 mm P: 196 mm	150 151-300	600 600	640 640	S 2 A 4 3 6 0 T X S 2 V 4 3 6 0 T X	L/R L/R	291 371	24 24
	Šířka 700 mm variabilní hloubka L: 396 mm P: 296 mm	150 151-300	700 700	640 640	S 2 A 4 3 7 0 T X S 2 V 4 3 7 0 T X	L/R L/R	307 387	24 24
	Šířka 800 mm variabilní hloubka L: 496 mm P: 296 mm	150 151-300	800 800	640 640	S 2 A 4 3 8 0 T X S 2 V 4 3 8 0 T X	L/R L/R	323 403	24 24
	Šířka 900 mm 1 LED konvertor 30 W	150	900	640	S 2 A 4 3 9 0 T X	L/R	339	24
	Systémové plánovací zrcadlové skříňky 3 otočná dvířka se zrcadlem 2 prostřední stěny, 6 skleněných polic 1 vypínač / zásuvka 1 LED konvertor 30 W							
	Šířka 900 mm variabilní hloubka L: 238 mm Pr: 412 mm P: 238 mm	150 151-300	800 800	640 640	S 2 A 4 3 8 1 T X S 2 V 4 3 8 1 T X		376 483	24 24
	Šířka 900 mm variabilní hloubka L: 238 mm Pr: 412 mm P: 238 mm	150 151-300	900 900	640 640	S 2 A 4 3 9 1 T X S 2 V 4 3 9 1 T X		392 499	24 24
	Šířka 1000 mm variabilní hloubka L: 288 mm Pr: 410 mm P: 288 mm	150 151-300	1000 1000	640 640	S 2 A 4 3 1 0 T X S 2 V 4 3 1 0 T X		409 515	24 24
	Šířka 1100 mm variabilní hloubka L: 338 mm Pr: 410 mm P: 338 mm	150 151-300	1100 1100	640 640	S 2 A 4 3 1 1 T X S 2 V 4 3 1 1 T X		425 531	24 24
	Šířka 1200 mm variabilní hloubka L: 388 mm Pr: 412 mm P: 388 mm	150 151-300	1200 1200	640 640	S 2 A 4 3 1 2 T X S 2 V 4 3 1 2 T X		441 547	24 24
	Šířka 1300 mm variabilní hloubka L: 388 mm Pr: 512 mm P: 388 mm	150 151-300	1300 1300	640 640	S 2 A 4 3 1 3 T X S 2 V 4 3 1 3 T X		457 563	24 24
	Šířka 1400 mm variabilní hloubka L: 438 mm Pr: 512 mm P: 438 mm	150 151-300	1400 1400	640 640	S 2 A 4 3 1 4 T X S 2 V 4 3 1 4 T X		473 579	24 24

Vhodné osvětlení najdete na konci předchozího registru.

Šířky dvířek: L = levá dvířka, Pr = prostřední dvířka, P = pravá dvířka

Zrcadlové skříňky s jednostranným zrcadlem pro všechny programy Laguna:

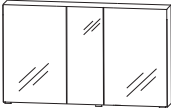
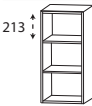
Ceny bez DPH v €

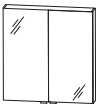
Údaj o hloubce odpovídá hloubce korpusu	Hloubka v mm	Šířka v mm	Výška v mm	Číslo výrobku	Doraz	Příplatek za vysoce lesklý korpus	
Systémové plánovací zrcadlové skříňky výška 640 mm							
	Systémové plánovací zrcadlové skříňky pro řešení s dvojitým umyvadlem 3 otočná dvířka se zrcadlem 2 prostřední stěny, 6 skleněných polic 1 vypínač / zásuvka 1 LED konvertor 30 W						
	150	1200	640	S 2 A 4 3 2 D T X	441	24	
	151-300	1200	640	S 2 V 4 3 2 D T X	547	24	
	150	1300	640	S 2 A 4 3 3 D T X	457	24	
	151-300	1300	640	S 2 V 4 3 3 D T X	563	24	
	150	1400	640	S 2 A 4 3 4 D T X	473	24	
	151-300	1400	640	S 2 V 4 3 4 D T X	579	24	
	150	1600	640	S 2 A 4 3 6 D T X	505	24	
	151-300	1600	640	S 2 V 4 3 6 D T X	611	24	
	150-300	150-600	640	R V 4 1 V 0 1	158	35	
	Police Variabilní rozměry 2 pevné police						
	Přídavná skříňka se zrcadlem 1 otočná dvířka se zrcadlem 2 skleněné police						
	150	300	640	S 2 A 4 3 3 0 3 1	L/R	134	24
	151-300	300	640	S 2 V 4 3 3 0 3 1	L/R	214	24
	150	400	640	S 2 A 4 3 4 0 3 1	L/R	150	24
	151-300	400	640	S 2 V 4 3 4 0 3 1	L/R	230	24
	150	500	640	S 2 A 4 3 5 0 3 1	L/R	166	24
	151-300	500	640	S 2 V 4 3 5 0 3 1	L/R	246	24
	Přídavná skříňka se zrcadlem 2 otočná dvířka se zrcadlem 2 skleněné police						
	150	600	640	S 2 A 4 3 6 0 3 1		227	24
	151-300	600	640	S 2 V 4 3 6 0 3 1		307	24

Vhodné osvětlení najdete na konci předchozího registru.
 Šířky dvířek: L = levá dvířka, Pr = prostřední dvířka, P = pravá dvířka

Zrcadlové skříňky s jednostranným zrcadlem pro všechny programy Laguna:

Ceny bez DPH v €

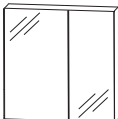
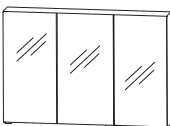

Údaj o hloubce odpovídá hloubce korpusu		Hloubka v mm	Šířka v mm	Výška v mm	Číslo výrobku	Doraz	Příplatek za vyso- ce lesklý korpus	
Systémové plánovací zrcadlové skříňky výška 800 mm								
 Obr.= vlevo	Systémové plánovací zrcadlové skříňky 2 otočná dvířka se zrcadlem 2 skleněné police 1 vypínač / zásuvka 1 LED konvertor 15 W							
	Šířka 600 mm variabilní hloubka L: 396 mm P: 196 mm	150 151-300	600 600	800 800	S 2 A 5 2 6 0 T X S 2 V 5 2 6 0 T X	L/R L/R	304 384	27 27
	Šířka 700 mm variabilní hloubka L: 396 mm P: 296 mm	150 151-300	700 700	800 800	S 2 A 5 2 7 0 T X S 2 V 5 2 7 0 T X	L/R L/R	320 401	27 27
	Šířka 800 mm variabilní hloubka L: 496 mm P: 296 mm	150 151-300	800 800	800 800	S 2 A 5 2 8 0 T X S 2 V 5 2 8 0 T X	L/R L/R	336 417	27 27
	Šířka 900 mm 1 LED konvertor 30 W	150	900	800	S 2 A 5 2 9 0 T X	L/R	355	27
	Systémové plánovací zrcadlové skříňky 3 otočná dvířka se zrcadlem 2 prostřední stěny, 6 skleněných polic 1 vypínač / zásuvka 1 LED konvertor 30 W							
	Šířka 900 mm variabilní hloubka L: 238 mm Pr: 412 mm P: 238 mm	150 151-300	800 800	800 800	S 2 A 5 3 8 0 T X S 2 V 5 3 8 0 T X		390 497	27 27
	Šířka 900 mm variabilní hloubka L: 238 mm Pr: 412 mm P: 238 mm	150 151-300	900 900	800 800	S 2 A 5 3 9 0 T X S 2 V 5 3 9 0 T X		409 515	27 27
	Šířka 1000 mm variabilní hloubka L: 296 mm Pr: 396 mm P: 296 mm	150 151-300	1000 1000	800 800	S 2 A 5 3 1 0 T X S 2 V 5 3 1 0 T X		425 531	27 27
	Šířka 1100 mm variabilní hloubka L: 296 mm Pr: 496 mm P: 296 mm	150 151-300	1100 1100	800 800	S 2 A 5 3 1 1 T X S 2 V 5 3 1 1 T X		441 547	27 27
	Šířka 1200 mm variabilní hloubka L: 388 mm Pr: 412 mm P: 388 mm	150 151-300	1200 1200	800 800	S 2 A 5 3 1 2 T X S 2 V 5 3 1 2 T X		459 566	27 27
	Šířka 1300 mm variabilní hloubka L: 388 mm Pr: 512 mm P: 388 mm	150 151-300	1300 1300	800 800	S 2 A 5 3 1 3 T X S 2 V 5 3 1 3 T X		475 582	27 27
	Šířka 1400 mm variabilní hloubka L: 438 mm Pr: 512 mm P: 438 mm	150 151-300	1400 1400	800 800	S 2 A 5 3 1 4 T X S 2 V 5 3 1 4 T X		491 598	27 27

Vhodné osvětlení najdete na konci předchozího registru.

Šířky dvířek: L = levá dvířka, Pr = prostřední dvířka, P = pravá dvířka

Zrcadlové skříňky s jednostranným zrcadlem pro všechny programy Laguna:

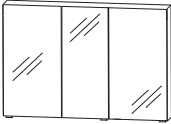
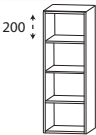

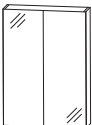



Ceny bez DPH v €

Údaj o hloubce odpovídá hloubce korpusu	Hloubka v mm	Šířka v mm	Výška v mm	Číslo výrobku	Doraz	Příplatek za vysoké lesklý korpus
Systémové plánovací zrcadlové skříňky výška 800 mm						
	Systémové plánovací zrcadlové skříňky pro řešení s dvojitým umyvadlem 3 otočná dvířka se zrcadlem 2 prostřední stěny, 6 skleněných polic 1 vypínač / zásuvka 1 LED konvertor 30 W					
Šířka 1200 mm	150	1200	800	S 2 A 5 3 2 D T X		459 27
variabilní hloubka	151-300	1200	800	S 2 V 5 3 2 D T X		566 27
L: 496 mm Pr: 196 mm P: 496 mm						
Šířka 1300 mm	150	1300	800	S 2 A 5 3 3 D T X		475 27
variabilní hloubka	151-300	1300	800	S 2 V 5 3 3 D T X		582 27
L: 496 mm Pr: 296 mm P: 496 mm						
Šířka 1400 mm	150	1400	800	S 2 A 5 3 4 D T X		491 27
variabilní hloubka	151-300	1400	800	S 2 V 5 3 4 D T X		598 27
L: 546 mm Pr: 296 mm P: 546 mm						
Šířka 1606 mm	150	1600	800	S 2 A 5 3 6 D T X		523 27
variabilní hloubka	151-300	1600	800	S 2 V 5 3 6 D T X		630 27
L: 546 mm Pr: 496 mm P: 546 mm						
	150-300	150-600	800	R V 5 1 V 0 1		184 40
Police Variabilní rozměry 3 pevná police						
	Přídavná skříňka se zrcadlem 1 otočná dvířka se zrcadlem 2 skleněné police					
šířka 300 mm	150	300	800	S 2 A 5 1 3 0 2 D	L/R	147 27
variabilní hloubka	151-300	300	800	S 2 V 5 1 3 0 2 D	L/R	227 27
Šířka: 400 mm	150	400	800	S 2 A 5 1 4 0 2 D	L/R	163 27
variabilní hloubka	151-300	400	800	S 2 V 5 1 4 0 2 D	L/R	243 27
Šířka 500 mm	150	500	800	S 2 A 5 1 5 0 2 D	L/R	179 27
variabilní hloubka	151-300	500	800	S 2 V 5 1 5 0 2 D	L/R	259 27
	Přídavná skříňka se zrcadlem 2 otočná dvířka se zrcadlem 2 skleněné police					
Šířka 600 mm	150	600	800	S 2 A 5 2 6 D 0 2		240 27
variabilní hloubka	151-300	600	800	S 2 V 5 2 6 D 0 2		320 27

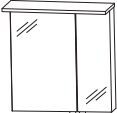
Vhodné osvětlení najdete na konci předchozího registru.
 Šířky dvířek: L = levá dvířka, Pr = prostřední dvířka, P = pravá dvířka

Zrcadlové skříňky s jednostranným zrcadlem pro všechny programy La-guna:



Ceny bez DPH v €

Údaj o hloubce odpovídá hloubce korpusu		Hloubka v mm	Šířka v mm	Výška v mm	Číslo výrobku	Doraz	Příplatek za vyso- ce lesklý korpus
Zrcadlové skříňky							
	<p>Zrcadlová skříňka 2 otočná dvířka se zrcadlem 2 skleněné police 1x LED ploché svítidlo 8,9 W / konvertor 15 W 731 lumenů / (2700 -) 6500 Kelvin 1 vypínač / zásuvka Šířky dvířek: 196 mm / 396 mm Tento výrobek obsahuje světelný zdroj energetické třídy: F</p>						
	<p>Zrcadlová skříňka Velká dvířka vlevo</p>	150	600	659	S 2 A 4 3 6 L G 1		494 24
	<p>Zrcadlová skříňka Velká dvířka vpravo</p>	150	600	659	S 2 A 4 3 6 R G 1		494 24
	<p>Volitelné příslušenství: LED emotivní osvětlení umyvadla Senzor pro ovládání teplého a studeného světla se 3 úrovněmi stmívání</p>				P Z 1 1 5 0 6 0 P Z 1 0 2 0 1		64 48
	<p>Zrcadlová skříňka 3 otočná dvířka se zrcadlem 2 prostřední stěny 6 skleněných polic 1x LED ploché svítidlo 13,6 W / konvertor 30 W 1115 lumenů / (2700 -) 6500 Kelvin 1 vypínač / zásuvka Šířky dvířek: 238 mm / 412 mm / 238 mm Tento výrobek obsahuje světelný zdroj energetické třídy: F</p>	150	900	659	S 2 A 4 3 9 0 G 1		646 24
	<p>Volitelné příslušenství LED emotivní osvětlení umyvadla Senzor pro ovládání teplého a studeného světla se 3 úrovněmi stmívání dodatečná dvojitá el. zásuvka</p>				P Z 1 1 5 0 9 0 P Z 1 0 2 0 1 P Z 1 1 3 5 EB		80 48 43
	<p>Zrcadlová skříňka 3 otočná dvířka se zrcadlem 2 prostřední stěny 6 skleněných polic 1x LED ploché svítidlo 18,2 W / konvertor 30 W 1492 lumenů / (2700 -) 6500 Kelvin 1 vypínač / zásuvka Šířky dvířek: 388 mm / 412 mm / 388 mm Tento výrobek obsahuje světelný zdroj energetické třídy: F</p>	150	1200	659	S 2 A 4 3 1 2 G 1		758 24
	<p>Volitelné příslušenství LED emotivní osvětlení umyvadla Senzor pro ovládání teplého a studeného světla se 3 úrovněmi stmívání dodatečná dvojitá el. zásuvka</p>				P Z 1 1 5 0 1 2 P Z 1 0 2 0 1 P Z 1 1 3 5 EB		96 48 43

Podrobné informace o příslušenství k výrobkům naleznete v samostatném přehledu.

Zrcadlové skříňky s jednostranným zrcadlem pro všechny programy La-guna:

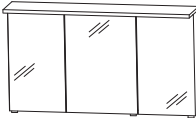

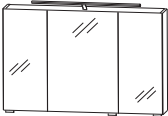
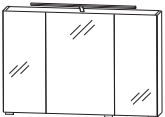
Ceny bez DPH v €

Údaj o hloubce odpovídá hloubce korpusu	Hloubka v mm	Šířka v mm	Výška v mm	Číslo výrobku	Doraz	Příplatek za vysoce lesklý korpus
 <p>Zrcadlová skříňka 3 otočná dvířka se zrcadlem 2 prostřední stěny, 6 skleněných polic 1x LED ploché svítidlo 21,3 W / konvertor 30 W 1747 lumenů / (2700 -) 6500 Kelvin 1 vypínač / zásuvka Šířky dvířek: 438 mm / 512 mm / 438 mm Tento výrobek obsahuje světelný zdroj energetické třídy: F</p> <p>Volitelné příslušenství LED emotivní osvětlení umyvadla Senzor pro ovládání teplého a studeného světla se 3 úrovněmi stímacími dodatečná dvojitá el. zásuvka</p> 	150	1400	659	S 2 A 4 3 1 4 G 1		838 24
 <p>Zrcadlová skříňka 3 otočná dvířka se zrcadlem 2 prostřední stěny, 3 skleněných polic 1 LED horní osvětlení 400 mm (6,5 Watt) 760 lumenů / 6500 Kelvin 1 LED konvertor 15 W 1 vypínač / zásuvka Šířky dvířek: 196 mm / 296 mm / 196 mm Tento výrobek obsahuje světelný zdroj energetické třídy: F</p> <p>Volitelné příslušenství LED osvětlení umyvadla dodatečná dvojitá el. zásuvka</p>	150	700	640	S 2 A 4 3 7 S 4		419 24
 <p>Zrcadlová skříňka 3 otočná dvířka se zrcadlem 2 prostřední stěny, 3 skleněných polic 1 LED horní osvětlení 600 mm (9,7 Watt) 1140 lumenů / 6500 Kelvin 1 LED konvertor 30 W 1 vypínač / zásuvka Šířky dvířek: 238 mm / 412 mm / 238 mm Tento výrobek obsahuje světelný zdroj energetické třídy: F</p> <p>Volitelné příslušenství LED osvětlení umyvadla dodatečná dvojitá el. zásuvka</p>	150	900	640	S 2 A 4 3 9 S 4		473 24
 <p>Zrcadlová skříňka 3 otočná dvířka se zrcadlem 2 prostřední stěny, 3 skleněných polic 1 LED horní osvětlení 600 mm (9,7 Watt) 1140 lumenů / 6500 Kelvin 1 LED konvertor 30 W 1 vypínač / zásuvka Šířky dvířek: 288 mm / 412 mm / 288 mm Tento výrobek obsahuje světelný zdroj energetické třídy: F</p> <p>Volitelné příslušenství LED osvětlení umyvadla dodatečná dvojitá el. zásuvka</p>	150	1000	640	S 2 A 4 3 1 S 4		489 24
				P Z 1 1 5 0 12 P Z 1 0 2 0 1 P Z 1 1 3 5 EB		96 48 43
				P Z 1 0 6 3 60 P Z 1 1 3 5 EB		53 43
				P Z 1 0 6 3 90 P Z 1 1 3 5 EB		67 43
				P Z 1 0 6 3 90 P Z 1 1 3 5 EB		67 43

Podrobné informace o příslušenství k výrobkům naleznete v samostatném přehledu.

Zrcadlové skříňky s jednostranným zrcadlem pro všechny programy La-guna:

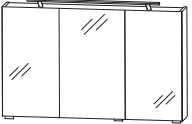
Ceny bez DPH v €

Údaj o hloubce odpovídá hloubce korpusu		Hloubka v mm	Šířka v mm	Výška v mm	Číslo výrobku			Doraz	Příplatek za vysoce lesklý korpus
Zrcadlové skříňky									
	<p>Zrcadlová skříňka 3 otočná dvířka se zrcadlem 3 skleněné police 2 prostřední stěny 1 LED horní osvětlení 900 mm (13,6 Watt) 1580 lumenů / 6500 Kelvin 1 LED konvertor 30 W 1 vypínač / zásuvka Šířky dvířek: 388 mm / 412 mm / 388 mm Tento výrobek obsahuje světelný zdroj energetické třídy: F</p> <p>Volitelné příslušenství LED osvětlení umyvadla dodatečná dvojitá el. zásuvka</p>	150	1200	640	S 2 A 4 3 2 S	4		561	24
					P Z	1 0 6 3	12	80	
					P Z	1 1 3 5	EB	43	
	<p>Zrcadlová skříňka 3 otočná dvířka se zrcadlem 3 skleněné police 2 prostřední stěny 1 LED horní osvětlení 900 mm (13,6 Watt) 1580 lumenů / 6500 Kelvin 1 LED konvertor 30 W 1 vypínač / zásuvka Šířky dvířek: 438 mm / 512 mm / 438 mm Tento výrobek obsahuje světelný zdroj energetické třídy: F</p> <p>Volitelné příslušenství LED osvětlení umyvadla dodatečná dvojitá el. zásuvka</p>	150	1400	640	S 2 A 4 3 4 S	4		593	24
					P Z	1 0 6 3	12	80	
					P Z	1 1 3 5	EB	43	

Podrobné informace o příslušenství k výrobkům naleznete v samostatném přehledu.

Zrcadlové skříňky - rozměrové náčrtky

Elektrické přípojky pro zrcadlovou skříňku

Elektrické přípojky pro zrcadlovou skříňku
výška 800 mm

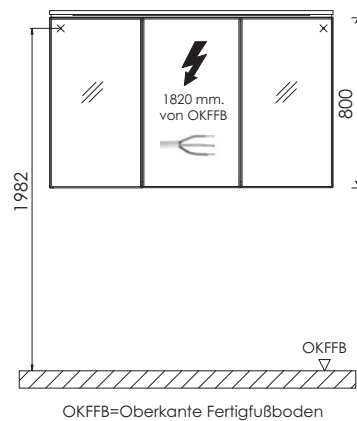
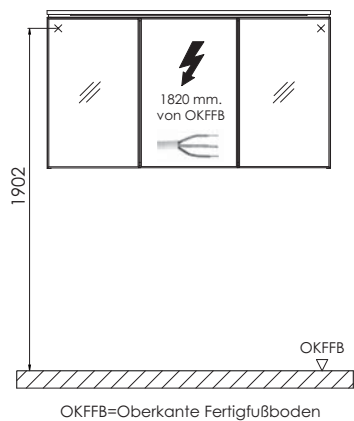



Příslušenství pro všechny programy CONCEPT LINE:

Ceny bez DPH v €

Údaj o hloubce odpovídá hloubce korpusu		Hloubka v mm	Šířka v mm	Výška v mm	Číslo výrobku			Doraz	
	Držák na ručníky Chrom jednoramenný otočný pro montáž na stěnu nebo na korpus Respektujte hloubku korpusů	420	30	46	P Z	1 1 4 7	1		59
 	Držák na ručníky černé matné jednoramenný otočný pro montáž na stěnu nebo na korpus Respektujte hloubku korpusů	420	30	46	P Z	1 1 4 7	2		59
	Držák na ručníky Chrom lesklý jednoramenný vpředu otevřený k montáži na korpus Respektujte hloubku korpusů	390	55	30	P Z	1 1 2 8	1 1		37
	Držák na ručníky Chrom lesklý dvě ramena vpředu otevřený k montáži na korpus Respektujte hloubku korpusů	390	110	30	P Z	1 1 2 8	1		48
	Držák na ručníky jednoramenný výsuvný Chrom k upevnění na stěnu	330-567	44	44	P Z	1 1 3 7	1		32
	Držák na ručníky dvě ramena výsuvný Chrom k upevnění na stěnu	322-562	87	47	P Z	1 1 3 7	2		59
	Držák na ručníky Chrom lesklý k montáži na korpus Respektujte hloubku korpusů	384	57	14	P Z	1 1 2 0	1		27



Příslušenství pro všechny programy CONCEPT LINE:

Ceny bez DPH v €

Údaj o hloubce odpovídá hloubce korpusu		Hloubka v mm	Šířka v mm	Výška v mm	Číslo výrobku			Doraz
 <p>LED emotivní osvětlení umyvadla k montáži pod skříňku se zrcadlem Tento výrobek obsahuje světelný zdroj energetické třídy: G</p> <p>Volitelně možné emotivní osvětlení LED</p>	šířky 560 mm 2,6 Watt / 187 lumenů / (2700 -) 6500 Kelvin	16	560	7	P Z	1 1 5 0 6 0	64	
	šířky 860 mm 4,0 Watt / 287 lumenů / (2700 -) 6500 Kelvin	16	860	7	P Z	1 1 5 0 9 0	80	
	šířky 1160 mm 5,3 W / 388 lumenů / (2700 -) 6500 Kelvin	16	1160	7	P Z	1 1 5 0 1 2	96	
 <p>LED osvětlení umyvadla 1 vypínač k montáži za skříňku se zrcadlem Tento výrobek obsahuje světelný zdroj energetické třídy: G</p> <p>není možné osvětlení s možností změny barev</p>	šířky 460 mm 1,9 W 134 lumenů / 6500 Kelvin	10	460	10	P Z	1 0 6 3 5 0	48	
	šířky 560 mm 2,4 W 168 lumenů / 6500 Kelvin	10	560	10	P Z	1 0 6 3 6 0	53	
	šířky 860 mm 3,9 W 287 lumenů / 6500 Kelvin	10	860	10	P Z	1 0 6 3 9 0	67	
	šířky 1160 mm 5,3 W 371 lumenů / 6500 Kelvin	10	1160	10	P Z	1 0 6 3 1 2	80	
 <p>LED osvětlení umyvadla včetně konvertoru 1 vypínač k montáži za skříňku se zrcadlem Tento výrobek obsahuje světelný zdroj energetické třídy: G</p> <p>není možné osvětlení s možností změny barev</p>	šířky 560 mm 2,4 W 168 lumenů / 6500 Kelvin	10	560	10	P Z	1 0 6 4 6 0	101	
	šířky 860 mm 3,9 W 287 lumenů / 6500 Kelvin	10	860	10	P Z	1 0 6 4 9 0	115	
	šířky 1160 mm 5,3 W 371 lumenů / 6500 Kelvin	10	1160	10	P Z	1 0 6 4 1 2	128	







Příslušenství pro všechny programy CONCEPT LINE:

Ceny bez DPH v €

Údaj o hloubce odpovídá hloubce korpusu	Hloubka v mm	Šířka v mm	Výška v mm	Číslo výrobku	Doraz
 <p>LED osvětlovací profil včetně bočního sensorového vypínače včetně konvertoru 15 W Tento výrobek obsahuje světelný zdroj energetické třídy: F</p> <p>pro STONEPLUS umyvadla programu Manhattan pro STONEPLUS umyvadla programu Life plus pro keramická umyvadla programu Feo</p> <p>Osvětlovací profil LED 600 mm 6,72 W / 605 lumenů / 6500 Kelvin</p> <p>Osvětlovací profil LED 700 mm 7,2 W / 648 lumenů / 6500 Kelvin</p> <p>Osvětlovací profil LED 800 mm 7,68 W / 691 lumenů / 6500 Kelvin</p> <p>Osvětlovací profil LED 900 mm 8,16 W / 734 lumenů / 6500 Kelvin</p> <p>Osvětlovací profil LED 1000 mm 8,64 W / 778 lumenů / 6500 Kelvin</p> <p>Osvětlovací profil LED 1200 mm 9,6 W / 864 lumenů / 6500 Kelvin</p> <p>Osvětlovací profil LED 1400 mm 10,6 W / 950 lumenů / 6500 Kelvin</p> <p>Osvětlovací profil LED 1600 mm 11,92 W / 1037 lumenů / 6500 Kelvin</p> <p>k použití mezi umyvadlem a skříňkou pod umyvadlo</p> <p>nevhodné pro skleněná umyvadla a zaob- lená umyvadla</p>					
	485	590	16	P Z 1 0 6 1 6 0	278
	485	690	16	P Z 1 0 6 1 7 0	283
	485	790	16	P Z 1 0 6 1 8 0	288
	485	890	16	P Z 1 0 6 1 9 0	294
	485	990	16	P Z 1 0 6 1 1 0	299
	485	1190	16	P Z 1 0 6 1 1 2	310
	485	1390	16	P Z 1 0 6 1 1 4	320
	485	1590	16	P Z 1 0 6 1 1 6	331
	 <p>Dálkový externí vypínač včetně přijímače k nalepení pro emotivním osvětlením k tlumení světla a možnosti změny barev doash až 5 metrů</p> <p>není vhodné pro LED konvertor nad 30 Watt</p>	14	86	86	P Z 1 1 4 3
 <p>Pohybový senzor pro LED osvětlení umyvadel a umyvadlových skříňek nastavitelná světelnost a citlivost senzoru</p> <p>není vhodné pro LED konvertor nad 30 Watt</p>	20	88	45	P Z 1 1 4 1	53

Příslušenství pro všechny programy CONCEPT LINE:

Ceny bez DPH v €

Údaj o hloubce odpovídá hloubce korpusu		Hloubka v mm	Šířka v mm	Výška v mm	Číslo výrobku			Doraz
	<p>Emotivní osvětlení Senzorový spínač k tlumení světla a možnosti změny barev od studené bílé k teplé bílé</p> <p>Senzorový spínač může být použit jen u skříňek se zrcadlem, které je uvedeno v seznamu volitelného příslušenství. Nelze použít pro osvětlení umyvadel LED -PZ 1063</p>	13	40	40	P Z	1 0 2 0	1	48
	<p>Emotivní osvětlení pro ploché zrcadlo Senzorový spínač k tlumení světla a možnosti změny barev od studené bílé k teplé bílé viditelná výška: 29 mm</p> <p>Senzorový spínač může být použit pouze u těch zrcadel, která jsou uvedena v seznamu volitelného příslušenství.</p>	11	31	64	P Z	1 1 4 4	1	48
	<p>Senzorový spínač pro LED osvětlení</p>				P Z	1 0 6 6		48
	<p>Elektrická zásuvka Bez vypínače K dodatečné vestavbě do skříňek se zrcadlem bez možnosti vestavby do skříňky se zrcadlem pro vestavbu do skříňky se zrcadlem Prosím, uveďte polohu - vlevo, uprostřed nebo vpravo</p>	73	135	75	P Z	1 1 3 5		43
		73	135	75	P Z	1 1 3 5	E B	43
	<p>USB zásuvka 2 sloty Připojení 220 V se svorkou K dodatečné vestavbě do skříňek se zrcadlem bez možnosti vestavby do skříňky se zrcadlem pro vestavbu do skříňky se zrcadlem Prosím, uveďte polohu - vlevo, uprostřed nebo vpravo</p>	45	80	64	P Z	1 1 5 1	1	43
		45	80	64	P Z	1 1 5 1	E B	43
	<p>Kombinace spínače-zásuvky Zásuvka s ochranným kontaktem 250 V Osazená připojovacím a spojovacím kabelem, spínací vedení s euro spojkou pro max. 2,5 A Vysoce kvalitní povrchová barva (chrom, hedvábně matný). bez možnosti vestavby do skříňky se zrcadlem pro vestavbu do skříňky se zrcadlem Prosím, uveďte polohu</p>	72	63	100	P Z	1 0 8 6		32
		72	63	100	P Z	1 0 8 6	E B	32





Příslušenství pro všechny programy CONCEPT LINE:

Ceny bez DPH v €

Údaj o hloubce odpovídá hloubce korpusu		Hloubka v mm	Šířka v mm	Výška v mm	Číslo výrobku	Doraz
 <p>Elektrická zásuvka pro skříňky pod umyvadlo se dvěma výsuvy pro vestavbu do spodního skříňky pod umyvadlo</p>	bez možnosti vestavby do skříňky pod umyvadlo	64	93	64	P Z 1 0 9 6	85
	pro vestavbu do skříňky pod umyvadlo	64	93	64	P Z 1 0 9 5	85
	U Wings bude vnitřní organizér instalován na hlubší straně					
 <p>Konvertor LED 12 V, 15 W 6násobný rozvaděč Vč. kabelu s euro zástrčkou</p>				P Z 1 0 7 0	48	
 <p>Konvertor LED 12 V, 15 W se svorkovnicí</p>				P Z 1 0 8 8	48	
 <p>Konvertor LED 12 V, 30 W 9 násobný rozvaděč Vč. kabelu s euro zástrčkou</p>				P Z 1 0 6 5	64	
 <p>Konvertor LED 12 V, 60 W 12 násobný rozvaděč Senzor pro ovládání teplého a studeného světla se 3 úrovněmi stmívání vč. přípojovacího kabelu</p>				P Z 1 0 9 9	160	
 <p>LED prodlužovací kabel Délka: 2000 mm se zástrčkou a spojkou</p>				P Z 1 0 8 7	8	

Příslušenství pro všechny programy CONCEPT LINE:

Ceny bez DPH v €

Údaj o hloubce odpovídá hloubce korpusu	Hloubka v mm	Šířka v mm	Výška v mm	Číslo výrobku			Doraz	
 <p>Rozdělení výsuvu včetně upevňovací tyče 2 rozdělovací prvky - pro skříňku o šířce 300 mm 4 rozdělovací prvky - pro skříňku o šířce 400 mm 4 rozdělovací prvky - pro skříňku o šířce 500 mm 4 rozdělovací prvky - pro skříňku o šířce 600 mm 4 rozdělovací prvky - pro skříňku o šířce 700 mm 4 rozdělovací prvky - pro skříňku o šířce 750 mm 4 rozdělovací prvky - pro skříňku o šířce 800 mm 4 rozdělovací prvky - pro skříňku o šířce 900 mm 4 rozdělovací prvky - pro skříňku o šířce 950 mm 5 rozdělovací prvky - pro skříňku o šířce 1000 mm 5 rozdělovací prvky - pro skříňku o šířce 1100 mm 6 rozdělovací prvky - pro skříňku o šířce 1150 mm 6 rozdělovací prvky - pro skříňku o šířce 1200 mm 7 rozdělovací prvky - pro skříňku o šířce 1400 mm</p>				P Z	1 2 2 4 3 0			19
				P Z	1 2 2 4 4 0			24
				P Z	1 2 2 4 5 0			29
				P Z	1 2 2 4 6 1			29
				P Z	1 2 2 4 7 0			29
				P Z	1 2 2 4 7 5			29
				P Z	1 2 2 4 8 0			29
				P Z	1 2 2 4 9 0			32
				P Z	1 2 2 4 9 5			35
				P Z	1 2 2 4 1 0			40
				P Z	1 2 2 4 1 1			45
				P Z	1 2 2 4 1 5			45
				P Z	1 2 2 4 1 2			48
				P Z	1 2 2 4 1 4			53
 <p>Sada pro kovové zásuvky pro skříňky o šířce 300 mm pro skříňky o šířce 400 mm</p>				P Z	1 2 2 5 3 0			27
				P Z	1 2 2 5 4 0			29
 <p>Úložné boxy vč. upevňovací tyče 2 boxy pro skříňku o šířce 600 mm 2 boxy pro skříňku o šířce 700 mm 2 boxy pro skříňku o šířce 750 mm 2 boxy pro skříňku o šířce 800 mm 2 boxy pro skříňku o šířce 900 mm 2 boxy pro skříňku o šířce 950 mm 2 boxy pro skříňku o šířce 1000 mm 2 boxy pro skříňku o šířce 1100 mm 2 boxy pro skříňku o šířce 1150 mm 2 boxy pro skříňku o šířce 1200 mm 2 boxy pro skříňku o šířce 1400 mm</p>				P Z	1 2 3 6 6 0			61
				P Z	1 2 3 6 7 0			61
				P Z	1 2 3 6 7 5			61
				P Z	1 2 3 6 8 0			64
				P Z	1 2 3 6 9 0			64
				P Z	1 2 3 6 9 5			64
				P Z	1 2 3 6 1 0			67
				P Z	1 2 3 6 1 1			67
				P Z	1 2 3 6 1 5			69
				P Z	1 2 3 6 1 2			69
				P Z	1 2 3 6 1 4			69
 <p>Úložný box bez upevňovací tyče</p>	150	246	150	P Z	1 2 3 6 E 1			27





Příslušenství pro všechny programy CONCEPT LINE:

Ceny bez DPH v €

Údaj o hloubce odpovídá hloubce korpusu	Hloubka v mm	Šířka v mm	Výška v mm	Číslo výrobku							Doraz	
				P	Z	1	2	3	7	B		1
 <p>Úložný box bílá průsvitná s 1 možností upevnění</p> <p>Ize kombinovat s upevňovacími lištami – PZ 1237 L1/L2/L3/L6</p>	84	84	65	P	Z	1	2	3	7	B	1	11
 <p>Úložný box bílá průsvitná se 2 možnostmi upevnění</p> <p>Ize kombinovat s upevňovacími lištami – PZ 1237 L2/L3/L6</p>	84	168	65	P	Z	1	2	3	7	B	2	13
 <p>Úložný box bílá průsvitná se 3 možnostmi upevnění</p> <p>Ize kombinovat s upevňovacími lištami – PZ 1237 L3/L6</p>	84	251	65	P	Z	1	2	3	7	B	3	13
 <p>Upevňovací lišta bílá průsvitná s 1 možností upevnění</p> <p>Ize kombinovat s úložnými boxy – PZ 1237 B1</p>	27	83	9	P	Z	1	2	3	7	L	1	8
 <p>Upevňovací lišta bílá průsvitná se 2 možnostmi upevnění</p> <p>Ize kombinovat s úložnými boxy – PZ 1237 B1/B2</p>	27	167	9	P	Z	1	2	3	7	L	2	8
 <p>Upevňovací lišta bílá průsvitná se 3 možnostmi upevnění</p> <p>Ize kombinovat s úložnými boxy – PZ 1237 B1/B2/B3</p>	27	250	9	P	Z	1	2	3	7	L	3	11
 <p>Upevňovací lišta bílá průsvitná s 6 možnostmi upevnění</p> <p>Ize kombinovat s úložnými boxy – PZ 1237 B1/B2/B3</p>	27	504	9	P	Z	1	2	3	7	L	6	13

Příslušenství pro všechny programy CONCEPT LINE:

Ceny bez DPH v €

Údaj o hloubce odpovídá hloubce korpusu	Hloubka v mm	Šířka v mm	Výška v mm	Číslo výrobku						Doraz	
				P	Z	1	1	2	2		1
 <p>Podstavec chrom pro umyvadlové spodní skříňky</p> <p>Skříňky musí být kvůli nebezpečí pádu ukotveny na stěnu. Respektovat hloubka korpusu!</p>	460	40	342	P	Z	1	1	2	2	1	75
 <p>Podstavec chrom pro doplňkové skříňky</p> <p>Skříňky musí být kvůli nebezpečí pádu ukotveny na stěnu. Respektovat hloubka korpusu!</p>	290	40	342	P	Z	1	1	2	3	1	72
 <p>Podstavec chrom výškově nastavitelné (+ / - 5 mm)</p> <p>Skříňky musí být kvůli nebezpečí pádu ukotveny na stěnu. cena za kus</p>	20	20	120	P	Z	1	2	4	3	1	8
 <p>Prostorově úsporná protizápachová zátka odtoku z plastu, bílá Jmenovitá světlost: 40 mm</p>				P	Z	1	3	6	7		19
 <p>Prostorově úsporná protizápachová zátka odtoku z plastu, bílá Jmenovitá světlost: 32 mm</p>				P	Z	1	4	2	3		27

Příslušenství pro všechny programy CONCEPT LINE:

Ceny bez DPH v €

Údaj o hloubce odpovídá hloubce korpusu		Hloubka v mm	Šířka v mm	Výška v mm	Číslo výrobku	Doraz
	Prostorově nenáročný – zápachový uzávěr odtoku z plastu, bílá Jmenovitá světlost: 32 mm pro koupely pro hosty				P Z 1 4 0 7	32
	Designová instalační souprava, chrom: 1 designový sifon 2 designy rohových ventilů 2 designy přípojných trubic M10				P Z 1 3 8 9 1 E	150
	Designový lahovový sifon, černý 1 designový sifon Jmenovitá světlost: 32 mm				P Z 1 3 7 4 3 0	77
	Designové rohové ventily, černý 2 designy rohových ventilů 1/2" AG x 10 mm				P Z 1 3 7 6 3 0	64
	CLOU odtokový a přepadový systém Chrom				P Z 1 1 0 9 1	77
	CLOU odtokový a přepadový systém Při použití umyvadel v kombinaci s nástěnnými bateriemi doporučujeme použít CLOU odtokový a přepadový systém s otočným ovládacím knoflíkem. rotační uzávěr se zašroubuje do odtokového otvoru vč. ventilového krytu Chrom				P Z 1 1 4 9 1	120

Příslušenství pro všechny programy CONCEPT LINE:

Ceny bez DPH v €

Údaj o hloubce odpovídá hloubce korpusu		Hloubka v mm	Šířka v mm	Výška v mm	Číslo výrobku			Doraz
					P	Z		
	Kryt odtoku k systému Clou Chrom	70	70		P	Z	1 4 2 4	16
	Kryt odtoku k systému Clou z programu Loft Bílé STONEPLUS							
STONEPLUS	se světem koupelen Label Laguna Badwelten	80	80		P	Z	1 4 3 3 L A	40
	bez Label	80	80		P	Z	1 4 3 3 O L	40
	Kryt odtoku k systému Clou z programu Modern Classic, Reflex a Neo Bílé z plastu							
	se světem koupelen Label Laguna Badwelten	80	80		P	Z	1 5 3 3 L A	32
	bez Label	80	80		P	Z	1 5 3 3 O L	32
	Kryt odtoku k systému Clou ze Sklo							
	Optiwhite	90	90		5	0	4 6 3 2	53
	Optibílá bez lesku	90	90		5	0	4 6 3 3	53
	černá matná	90	90		5	0	4 6 3 4	53
	Plovák / zátka pro Clou systém				5	0	4 3 5 2	19
	odpadní násada se šroubovým připojením pro krytku ventilu Clou systém při použití vestavných stěnových vodovodních armatur				P	Z	1 4 2 4 A S	24



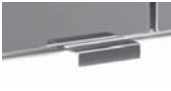

Příslušenství pro všechny programy CONCEPT LINE:

Ceny bez DPH v €

Údaj o hloubce odpovídá hloubce korpusu		Hloubka v mm	Šířka v mm	Výška v mm	Číslo výrobku			Doraz							
					P	Z									
	Neuzavíratelný odtokový ventil Chrom	60	60			P	Z	1	3	7	3	1			75
	Úchyt pro dvířka zrcadel Chrom k nalepení na dvojitá dvířka se zrcadlem cena za 1 ks	9	40	29			P	Z	1	1	2	5			8
	Úchyt pro dvířka zrcadel Chrom k našroubování na nosné desky cena za 1 ks	9	40	20			P	Z	1	1	2	6			8
	Úchyt pro dvířka zrcadel jako u S2A 43xx E1, S2A 53xx E1 Chrom k nalepení na dvojitá dvířka se zrcadlem cena za 1 ks	30	40	19			P	Z	1	2	4	8			8
	Úchyt pro dvířka zrcadel pro S2A 4360/90/12/14 51 Chrom k nalepení na dvojitá dvířka se zrcadlem cena za 1 ks	27	40	29			P	Z	1	2	4	6			8
	Neutrální silikon pro skleněná umyvadla Objem: 310 ml						P	Z	1	2	3	5			8
															

Příslušenství pro všechny programy CONCEPT LINE:

Ceny bez DPH v €

Údaj o hloubce odpovídá hloubce korpusu		Hloubka v mm	Šířka v mm	Výška v mm	Číslo výrobku			Doraz
 <p>Závěsné lišty 1 kovová lišta 2 hmoždinky do zdi 2 šrouby s válcovou hlavou pro skříňku o šířce 200 mm pro skříňku o šířce 300 mm pro skříňku o šířce 400 mm</p>		6	150	27	P Z	A U F H 2 0	5	
		6	250	27	P Z	A U F H 3 0	5	
		6	350	27	P Z	A U F H 4 0	8	
 <p>Kosmetické zrcátko 2x zvětšující Přísavka a šroubové upevnění Kovový držák, pochromovaný</p>	30	150	150	P Z	1 2 3 3		21	
 <p>Opravná sada Při objedávce prosím uveďte fakturu nebo číslo potvrzení objednávky. Pouze tak můžeme zaručit, že obdržíte správnou opravnou sadu. Dostupné pro: Umyvadla z litého minerálního materiálu Umyvadlo STONEPLUS</p>							53	
 <p>Leštící směs 100 ml vhodpro litá mieraľí umyvadla ebo umyvadla toeplus Při nanášení použijte měkký bavlněný hadřík</p>					M I N P O L I 1		32	

Dodací lhůta: 4-6 týdnů

brio

Program 558



Barvy čela

F Přední fóliová část

bez úchyťů:



Č. 677 Cosmos šedá mat

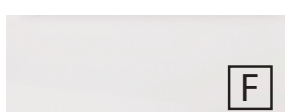

Č. 672 polární bílá, vysoký lesk



Č. 695 Dub přírodní imitace



Č. 675 Dub písek



Č. 676 Dub Charleston

s úchyty



Č. 777 Cosmos šedá mat

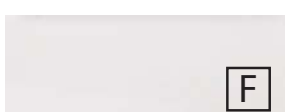

Č. 722 polární bílá, vysoký lesk



Č. 785 Dub přírodní imitace



Č. 794 Dub písek



Č. 680 Dub Charleston

Dekory korpusu

* Vysoce lesklý korpus za příplatek

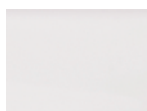

Č. 111
bílá matná



Č. 177
Cosmos šedá mat

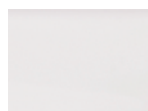

*Č. 161
Bílá, vysoký lesk



Č. 180
Dub Charleston



Č. 185
Dub přírodní imitace



Č. 194
Dub písek

Barvy umyvadel

Litá nábytková umyvadla

Č. 1 bílá



Varianty úchytek

Standardní úchyty

bez madla, se zapuštěným úchytem



Č. 520, tyčový úchyt, chrom



Volitelné úchyty

Č. 537
lišťový úchyt, hliník



Č. 548
lišťový úchyt alu mat



Č. 549
lišťový úchyt, černá matná



Prémiová technika výsuvu a dovírání





Dvířka s integrovaným systémem tlumeného dovírání

Č. 559
Prémiový výsuv s tlumeným
dovíráním





EASY LINE brio - seznam modelů

Ceny bez DPH v €

Údaj o hloubce odpovídá hloubce korpusu		Hloubka v mm	Šířka v mm	Výška v mm	Číslo výrobku	Doraz	Příplatek za vyso- ce lesklý korpus
Ploché zrcadlo							
	Ploché zrcadlo Osvětlení LED nahoře vodorovné 8,4 W / konvertory 15 W 647 lumenů / 6000 Kelvin vč. klopného spínače Tento výrobek obsahuje světelný zdroj energetické třídy: G	43	900	656	F S A 4 3 9 0 1 1	272	
	Ploché zrcadlo Osvětlení LED nahoře vodorovné 11,3 W / konvertor 15 W 869 lumenů / 6000 Kelvin vč. klopného spínače Tento výrobek obsahuje světelný zdroj energetické třídy: G	43	1200	656	F S A 4 3 1 2 1 1	320	
Zrcadlové skříňky							
	Zrcadlová skříňka 2 otočná dvířka se zrcadlem vč. vnitřního zrcadla 1 skleněná police 1 kombinace vypínač / zásuvka 1 plochým svítidlem LED (17,0 watt) 1700 lumenů / 6000 Kelvin 1 LED konvertor 30 W 1 policová šířka 200 mm 2 pevné police Šířky dvířek: 496 mm / 196 mm Tento výrobek obsahuje světelný zdroj energetické třídy: F Volitelné příslušenství: LED osvětlení umyvadla dodatečná dvojitá el. zásuvka	150	900	648	S E T 4 2 9 0 3 L	668	48
včetně úchytek					P Z 1 0 6 3 6 0	53	
					P Z 1 1 3 5 E B	43	
	Zrcadlová skříňka 2 otočná dvířka se zrcadlem vč. vnitřního zrcadla 1 skleněná police 1 kombinace vypínač / zásuvka 1 plochým svítidlem LED (17,0 watt) 1700 lumenů / 6000 Kelvin 1 LED konvertor 30 W 1 policová šířka 200 mm 2 pevné police Šířky dvířek: 196 mm / 496 mm Tento výrobek obsahuje světelný zdroj energetické třídy: F Volitelné příslušenství: LED osvětlení umyvadla dodatečná dvojitá el. zásuvka	150	900	648	S E T 4 2 9 0 3 R	668	48
včetně úchytek					P Z 1 0 6 3 6 0	53	
					P Z 1 1 3 5 E B	43	

EASY LINE brío - seznam modelů

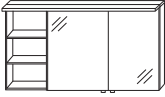
Ceny bez DPH v €

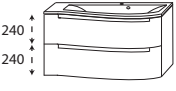
Údaj o hloubce odpovídá hloubce korpusu		Hloubka v mm	Šířka v mm	Výška v mm	Číslo výrobku	Doraz	Příplatek za vyso- ce lesklý korpus
Zrcadlové skříňky							
	Zrcadlová skříňka 2 otočná dvířka se zrcadlem vč. vnitřního zrcadla 1 skleněná police 1 kombinace vypínač / zásuvka 1 plochým svítidlem LED (22,2 watt) 2220 lumenů / 6000 Kelvin 1 LED konvertor 30 W 1 policová skříňka šířka 300 mm 2 pevné police Šířky dvířek: 496 mm / 396 mm Tento výrobek obsahuje světelný zdroj energetické třídy: F	150	1200	648	S E T 4 2 1 2 3 L		756 48
včetně úchytok	Volitelné příslušenství: LED osvětlení umyvadla dodatečná dvojitá el. zásuvka				P Z 1 0 6 3 90 P Z 1 1 3 5 EB		67 43
	Zrcadlová skříňka 2 otočná dvířka se zrcadlem vč. vnitřního zrcadla 1 skleněná police 1 kombinace vypínač / zásuvka 1 plochým svítidlem LED (22,2 watt) 2220 lumenů / 6000 Kelvin 1 LED konvertor 30 W 1 policová skříňka šířka 300 mm 2 pevné police Šířky dvířek: 396 mm / 496 mm Tento výrobek obsahuje světelný zdroj energetické třídy: F	150	1200	648	S E T 4 2 1 2 3 R		756 48
včetně úchytok	Volitelné příslušenství: LED osvětlení umyvadla dodatečná dvojitá el. zásuvka				P Z 1 0 6 3 90 P Z 1 1 3 5 EB		67 43
Set bez úchytů							
	Skládá se z: Umyvadlo z litého mramoru, bílé, 912 mm Skříňka pod umyvadlo 900 mm 1 kovový výsuv s tlumeným dovíráním a výřezem pro sifon 1 kovový výsuv s tlumeným dovíráním včetně relingu levá hloubka korpusu = 415 mm pravá hloubka korpusu = 430 mm						
Odkládací plocha vlevo	Bez LED osvětlení s LED osvětlením 1 LED Konvertor 12 V, 15 W 302 lumenů / 6500 Kelvin vč. klopného spínače Tento výrobek obsahuje světelný zdroj energetické třídy: F	510 510	912 912	508 508	S E T P 2 0 9 L S E T P 2 0 9 B L		945 27 1079 27
	Volitelné příslušenství: pohybový senzor pro LED osvětlení Prostorově úsporná protizápachová zátka odtoku, 40 mm Prostorově úsporná protizápachová zátka odtoku, 32 mm				P Z 1 1 4 1 P Z 1 3 6 7 P Z 1 4 2 3		53 19 27

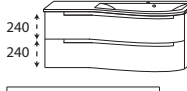

EASY LINE brio - seznam modelů

Ceny bez DPH v €

Údaj o hloubce odpovídá hloubce korpusu	Hloubka v mm	Šířka v mm	Výška v mm	Číslo výrobku	Doraz	Příplatek za vysoce lesklý korpus	
Set bez úchyťů							
 <p>Odkládací plocha vpravo</p>	<p>Skládá se z:</p> <p>Umyvadlo z litého mramoru, bílé, 912 mm Skříňka pod umyvadlo 900 mm 1 kovový výsuv s tlumeným dovíráním a výřezem pro sifon 1 kovový výsuv s tlumeným dovíráním včetně relingu levá hloubka korpusu = 445 mm pravá hloubka korpusu = 415 mm</p>						
	510	912	508	SET P 2 0 9 R	945	27	
<p>Bez LED osvětlení</p> <p>1 LED Konvertor 12 V, 15 W 302 lumenů / 6500 Kelvin vč. klopného spínače Tento výrobek obsahuje světelný zdroj energetické třídy: F</p> <p>Volitelné příslušenství: pohybový senzor pro LED osvětlení Prostorově úsporná protizápachová zátka odtoku, 40 mm Prostorově úsporná protizápachová zátka odtoku, 32 mm</p>							
510	912	508	SET P 2 0 9 B R	1079	27		
						P Z 1 1 4 1	53
						P Z 1 3 6 7	19
						P Z 1 4 2 3	27
 <p>Odkládací plocha vlevo</p>	<p>Skládá se z:</p> <p>Umyvadlo z litého mramoru, bílé, 1212 mm Skříňka pod umyvadlo 1200 mm 1 kovový výsuv s tlumeným dovíráním a výřezem pro sifon 1 kovový výsuv s tlumeným dovíráním včetně relingu levá hloubka korpusu = 400 mm pravá hloubka korpusu = 430 mm</p>						
	517	1212	508	SET P 2 1 2 L	1073	27	
<p>Bez LED osvětlení</p> <p>1 LED Konvertor 12 V, 15 W 387 lumenů / 6500 Kelvin vč. klopného spínače Tento výrobek obsahuje světelný zdroj energetické třídy: F</p> <p>Volitelné příslušenství: pohybový senzor pro LED osvětlení Prostorově úsporná protizápachová zátka odtoku, 40 mm Prostorově úsporná protizápachová zátka odtoku, 32 mm</p>							
517	1212	508	SET P 2 1 2 B L	1223	27		
						P Z 1 1 4 1	53
						P Z 1 3 6 7	19
						P Z 1 4 2 3	27

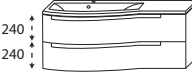

EASY LINE brío - seznam modelů

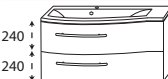
Ceny bez DPH v €

Údaj o hloubce odpovídá hloubce korpusu		Hloubka v mm	Šířka v mm	Výška v mm	Číslo výrobku	Doraz	Příplatek za vyso- ce lesklý korpus
Set bez úchyťů							
 <p>Odkládací plocha vpravo</p>	<p>Skládá se z: Umyvadlo z litého mramoru, bílé, 1212 mm Skříňka pod umyvadlo 1200 mm 1 kovový výsuv s tlumeným dovíráním a výřezem pro sifon 1 kovový výsuv s tlumeným dovíráním včetně relingu levá hloubka korpusu = 430 mm pravá hloubka korpusu = 400 mm</p> <p>Bez LED osvětlení s LED osvětlením 1 LED Konvertor 12 V, 15 W 387 lumenů / 6500 Kelvin vč. klopného spínače Tento výrobek obsahuje světelný zdroj energetické třídy: F</p> <p>Volitelné příslušenství: pohybový senzor pro LED osvětlení Prostorově úsporná protizápachová zátka odtoku, 40 mm Prostorově úsporná protizápachová zátka odtoku, 32 mm</p>	517	1212	508	S E T P 2 1 2 R		1073 27
		517	1212	508	S E T P 2 1 2 B R		1223 27
					P Z 1 1 4 1 P Z 1 3 6 7 P Z 1 4 2 3		53 19 27
Set s úchyty							
 <p>Odkládací plocha vlevo</p>	<p>Skládá se z: Umyvadlo z litého mramoru, bílé, 912 mm Skříňka pod umyvadlo 900 mm 1 kovový výsuv s tlumeným dovíráním a výřezem pro sifon 1 kovový výsuv s tlumeným dovíráním včetně relingu levá hloubka korpusu = 415 mm pravá hloubka korpusu = 430 mm</p> <p>Volitelné příslušenství: Prostorově úsporná protizápachová zátka odtoku, 40 mm Prostorově úsporná protizápachová zátka odtoku, 32 mm</p>	510	912	508	S E T P 2 2 9 L		945 27
		510	912	508	S E T P 2 2 9 R		945 27
					P Z 1 3 6 7 P Z 1 4 2 3		19 27
 <p>Odkládací plocha vpravo</p>	<p>Skládá se z: Umyvadlo z litého mramoru, bílé, 912 mm Skříňka pod umyvadlo 900 mm 1 kovový výsuv s tlumeným dovíráním a výřezem pro sifon 1 kovový výsuv s tlumeným dovíráním včetně relingu levá hloubka korpusu = 445 mm pravá hloubka korpusu = 415 mm</p> <p>Volitelné příslušenství: Prostorově úsporná protizápachová zátka odtoku, 40 mm Prostorově úsporná protizápachová zátka odtoku, 32 mm</p>	510	912	508	S E T P 2 2 9 R		945 27
		510	912	508	S E T P 2 2 9 L		945 27
					P Z 1 3 6 7 P Z 1 4 2 3		19 27

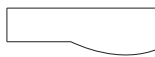

EASY LINE brio - seznam modelů

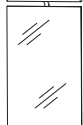
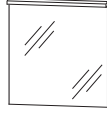
Ceny bez DPH v €

Údaj o hloubce odpovídá hloubce korpusu		Hloubka v mm	Šířka v mm	Výška v mm	Číslo výrobku	Doraz	Příplatek za vyso- ce lesklý korpus
Set s úchyty   Odkládací plocha vlevo		517	1212	508	S E T P 2 2 2 L		1073 27
Skládá se z: Umyvadlo z litého mramoru, bílé, 1212 mm Skříňka pod umyvadlo 1200 mm 1 kovový výsuv s tlumeným dovíráním a výřezem pro sifon 1 kovový výsuv s tlumeným dovíráním včetně relingu levá hloubka korpusu = 400 mm pravá hloubka korpusu = 430 mm Volitelné příslušenství: Prostorově úsporná protizápachová zátka odtoku, 40 mm Prostorově úsporná protizápachová zátka odtoku, 32 mm					P Z 1 3 6 7 P Z 1 4 2 3		19 27
  Odkládací plocha vpravo		517	1212	508	S E T P 2 2 2 R		1073 27
Skládá se z: Umyvadlo z litého mramoru, bílé, 1212 mm Skříňka pod umyvadlo 1200 mm 1 kovový výsuv s tlumeným dovíráním a výřezem pro sifon 1 kovový výsuv s tlumeným dovíráním včetně relingu levá hloubka korpusu = 430 mm pravá hloubka korpusu = 400 mm Volitelné příslušenství: Prostorově úsporná protizápachová zátka odtoku, 40 mm Prostorově úsporná protizápachová zátka odtoku, 32 mm					P Z 1 3 6 7 P Z 1 4 2 3		19 27
<h2>Ploché zrcadlo KOUPELNA PRO HOSTY</h2>							
 Ploché zrcadlo, 400 mm Vnější hrany v chromu 1 horní světlo LED 400 mm 6,5 W / konvertory 15 W 760 lumenů / 6000 Kelvin vč. klopného spínače Tento výrobek obsahuje světelný zdroj energetické třídy: F		28	400	800	F S A 5 1 4 0 B 3		294
 Ploché zrcadlo Osvětlení LED nahoře vodorovné 5,52 W / konvertory 15 W 425 lumenů / 6000 Kelvin vč. klopného spínače Tento výrobek obsahuje světelný zdroj energetické třídy: G		43	600	656	F S A 4 3 6 0 1 1		224

EASY LINE brío - seznam modelů

Ceny bez DPH v €

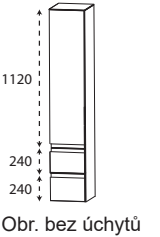
Údaj o hloubce odpovídá hloubce korpusu		Hloubka v mm	Šířka v mm	Výška v mm	Číslo výrobku	Doraz	Příplatek za vyso- ce lesklý korpus
Set KOUPELNA PRO HOSTY bez úchytl							
	Skládá se z: Umyvadlo z litého mramoru, bílé, 612 mm vč. systému permanentního odtoku Skříňka pod umyvadlo 600 mm 2 otočná dvířka levá hloubka korpusu = 230 mm pravá hloubka korpusu = 270 mm						
	Bez LED osvětlení 337 s LED osvětlením 337 1 LED Konvertor 12 V, 15 W 302 lumenů / 6500 Kelvin vč. klopného spínače	500	612	500	SET P 2 0 6 L SET P 2 0 6 B L	577 694	19 19
Volitelné příslušenství: pohybový senzor pro LED osvětlení Prostorově úsporná protizápachová zátka odtoku, jmenovitá světlost: 32 mm					P Z 1 1 4 1 P Z 1 4 0 7	53 32	
	Skládá se z: Umyvadlo z litého mramoru, bílé, 612 mm vč. systému permanentního odtoku Skříňka pod umyvadlo 600 mm 2 otočná dvířka levá hloubka korpusu = 270 mm pravá hloubka korpusu = 230 mm						
	Bez LED osvětlení 337 s LED osvětlením 337 1 LED Konvertor 12 V, 15 W 302 lumenů / 6500 Kelvin vč. klopného spínače	500	612	500	SET P 2 0 6 R SET P 2 0 6 B R	577 694	19 19
Volitelné příslušenství: pohybový senzor pro LED osvětlení Prostorově úsporná protizápachová zátka odtoku, jmenovitá světlost: 32 mm					P Z 1 1 4 1 P Z 1 4 0 7	53 32	
Vysoké skříňky							
	Vysoká skříňka 1 otočná dvířka 4 skleněné police 2 kovové výsuvy s tlumeným dovíráním	300	300	1600	H N A 0 8 3 0	4 L/R	443 51
			300	400	1600	H N A 0 8 4 0	4 L/R

EASY LINE brio - seznam modelů

Ceny bez DPH v €

Údaj o hloubce odpovídá hloubce korpusu

Vysoké skříňky

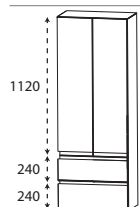

Obr. bez úchytů

Vysoká skříňka
2 otočná dvířka
4 skleněné police
2 kovové výsuvy s tlumeným dovíráním

Hloubka v mm	Šířka v mm	Výška v mm	Číslo výrobku	Doraz	Příplatek za vysoké lesklý korpus
300	600	1600	HNA08604	657	51

Vysoká policová skříňka

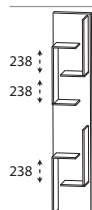

Vysoká policová skříňka
s otevřenou odkládací poličkou
v barvě korpusu

150	300	1600	RG103001	219	48
-----	-----	------	----------	-----	----

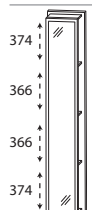

Vysoká policová skříňka
s plochým zrcadlem
4 regálové police
v barvě korpusu

150	300	1600	RG103002	219	48
-----	-----	------	----------	-----	----



Vysoká policová skříňka
4 integrované háčky
4 regálové police
v barvě korpusu

150	300	1600	RG103003	219	48
-----	-----	------	----------	-----	----

EASY LINE brío - seznam modelů

Ceny bez DPH v €

Údaj o hloubce odpovídá hloubce korpusu

Středové skříňky

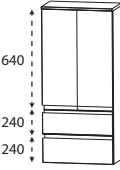
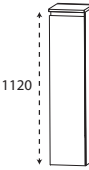
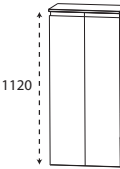
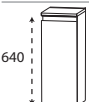
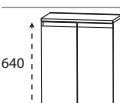
	Hloubka v mm	Šířka v mm	Výška v mm	Číslo výrobku	Doraz		Příplatek za vysoce lesklý korpus
 <p>Obr. bez úchytů</p>	300	300	1136	M N A 7 7 3 A 0 1	L/R	398	43
	300	400	1136	M N A 7 7 4 A 0 1	L/R	438	43
 <p>Obr. bez úchytů</p>	300	600	1136	M N A 7 7 6 A 0 1		587	45
 <p>Obr. bez úchytů</p>	300	300	1136	M N A 7 1 3 A 0 1	L/R	259	43
	300	400	1136	M N A 7 1 4 A 0 1	L/R	291	43
 <p>Obr. bez úchytů</p>	300	600	1136	M N A 7 1 6 A 0 1		406	45
 <p>Obr. bez úchytů</p>	300	300	656	H B A 4 1 3 A 0 1	L/R	198	29
	300	400	656	H B A 4 1 4 A 0 1	L/R	224	29
 <p>Obr. bez úchytů</p>	300	600	656	H B A 4 1 6 A 0 1		310	32

EASY LINE brio - seznam modelů

Ceny bez DPH v €

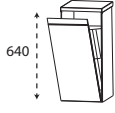
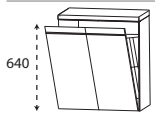
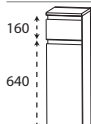
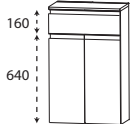
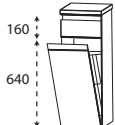
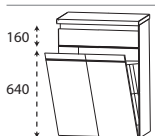
Údaj o hloubce odpovídá hloubce korpusu		Hloubka v mm	Šířka v mm	Výška v mm	Číslo výrobku	Doraz	Příplatek za vyso- ce lesklý korpus
Skříňky Highboard							
 Obr. bez úchytů	Skříňka Highboard s košem na prádlo 1 koš na prádlo s drátěným košem 1 krycí deska, hloubka 325 mm Objem koše : 25 litrů	300	300	656	H B A 4 1 3 W 0 1		235 29
	Objem koše : 35 litrů	300	400	656	H B A 4 1 4 W 0 1		264 29
 Obr. bez úchytů	Skříňka Highboard s košem na prádlo 1 koš na prádlo s drátěným košem 1 krycí deska, hloubka 325 mm Objem koše : 55 litrů	300	600	656	H B A 4 1 6 W 0 1		358 32
 Obr. bez úchytů	Skříňky Highboard 1 zásuvka s tlumeným dovíráním 1 otočná dvířka 1 skleněná police 1 krycí deska, hloubka 325 mm	300	300	816	H B A 5 5 3 A 0 1	L/R	280 32
		300	400	816	H B A 5 5 4 A 0 1	L/R	315 32
 Obr. bez úchytů	Skříňky Highboard 1 zásuvka s tlumeným dovíráním 2 otočná dvířka 1 skleněná police 1 krycí deska, hloubka 325 mm	300	600	816	H B A 5 5 6 A 0 1		398 35
 Obr. bez úchytů	Skříňka Highboard s košem na prádlo 1 zásuvka s tlumeným dovíráním 1 koš na prádlo s drátěným košem 1 krycí deska, hloubka 325 mm Objem koše : 25 litrů	300	300	816	H B A 5 5 3 W 0 1		318 32
	Objem koše : 35 litrů	300	400	816	H B A 5 5 4 W 0 1		352 32
 Obr. bez úchytů	Skříňka Highboard s košem na prádlo 1 zásuvka s tlumeným dovíráním 1 koš na prádlo s drátěným košem 1 krycí deska, hloubka 325 mm Objem koše : 55 litrů	300	600	816	H B A 5 5 6 W 0 1		446 35

EASY LINE brío - seznam modelů

Ceny bez DPH v €

Údaj o hloubce odpovídá hloubce korpusu

Horní skříňky

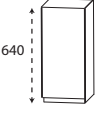
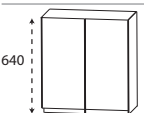
	Hloubka v mm	Šířka v mm	Výška v mm	Číslo výrobku	Doraz		Příplatek za vyso- ce lesklý korpus
 <p>640</p> <p>Obr. bez úchytů</p>	150	300	640	O G A 4 1 3 0	L/R	128	24
	150	400	640	O G A 4 1 4 0	L/R	150	24
 <p>640</p> <p>Obr. bez úchytů</p>	150	600	640	O G A 4 1 6 0		224	24

Spodní skříňky

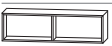
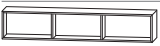

 <p>240</p> <p>240</p> <p>Obr. bez úchytů</p>	300	300	496	U N A 3 6 3 A 0 1		302	21
	300	400	496	U N A 3 6 4 A 0 1		334	24
	300	600	496	U N A 3 6 6 A 0 1		433	27

Police

	150	300	160	R G L 1 1 3 0 0 1		120	
<p>Funkční regál Spojení rohů úkosem možná horizontální i vertikální instalace</p> <p>prosím uveďte barevnou variantu: Č. 501 Bílá mat č. 547 - černá matná, lakovaná</p>							
	150	600	160	R G L 1 1 6 0 0 2		174	
<p>Funkční regál Spojení rohů úkosem možná horizontální i vertikální instalace</p> <p>prosím uveďte barevnou variantu: Č. 501 Bílá mat č. 547 - černá matná, lakovaná</p>							
	150	900	160	R G L 1 1 9 0 0 3		227	
<p>Funkční regál Spojení rohů úkosem možná horizontální i vertikální instalace</p> <p>prosím uveďte barevnou variantu: Č. 501 Bílá mat č. 547 - černá matná, lakovaná</p>							



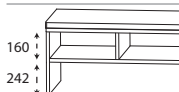

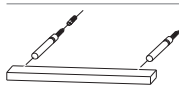



EASY LINE brio - seznam modelů

Ceny bez DPH v €

Údaj o hloubce odpovídá hloubce korpusu		Hloubka v mm	Šířka v mm	Výška v mm	Číslo výrobku		Doraz	Příplatek za vyso- ce lesklý korpus								
Lavice																
	Lavice 1 odkládací přihrádka 1 sedací poduška z umělé kůže krémově bílá Barevná varianta se shoduje s barvou korpusu	450	600	508	S	E	T	B	A	N	K	6		267	53	
	Lavice 2 odkládací přihrádky 1 sedací poduška z umělé kůže krémově bílá Barevná varianta se shoduje s barvou korpusu	450	900	508	S	E	T	B	A	N	K	9		342	64	
sklo - skleněné police																
	sklo - skleněná police vč. kovového držáku Šířka: 400 mm vč. 2 kovových držáků Šířka 600 mm vč. 2 kovových držáků šířky 900 mm vč. 3 kovových držáků šířky 1200 mm vč. 3 kovových držáků	130	400	8	A	B	G	1	3	4	0	0	8		48	
		130	600	8	A	B	G	1	3	6	0	0	8		53	
		130	900	8	A	B	G	1	3	9	0	0	8		67	
		130	1200	8	A	B	G	1	3	1	2	0	8		75	
Násuvná polička																
	Násuvná polička okolo s ABS hranou Násuvná polička 300 mm vč. 2 držáků dóz Násuvná polička 400 mm vč. 2 držáků dóz Násuvná polička 600 mm vč. 2 držáků dóz Násuvná polička 900 mm vč. 3 držáků dóz Násuvná polička 1200 mm vč. 3 držáků dóz	150	300	28	S	B	G	6	0	3	0			32	3	
		150	400	28	S	B	G	6	0	4	0			37	3	
		150	600	28	S	B	G	6	0	6	0			51	5	
		150	900	28	S	B	G	6	0	9	0			72	8	
		150	1200	28	S	B	G	6	0	1	2			91	8	



EASY LINE brío - seznam modelů

Ceny bez DPH v €

Údaj o hloubce odpovídá hloubce korpusu		Hloubka v mm	Šířka v mm	Výška v mm	Číslo výrobku			Doraz	Příplatek za vyso- ce lesklý korpus
	Držák na ručníky jednoramenný výsuvný Chrom k upevnění na stěnu	330-567	44	44	P Z	1 1 3 7	1	32	
	Držák na ručníky dvě ramena výsuvný Chrom k upevnění na stěnu	322-562	87	47	P Z	1 1 3 7	2	59	
	Držák na ručníky Chrom vpředu otevřený k montáži na korpus Respektujte hloubku korpusů	380	50	10	P Z	1 1 2 7	4 5	27	
	Pohybový senzor pro LED osvětlení umyvadel a umyvadlových skříňek nastavitelná světelnost a citlivost senzoru není vhodné pro LED konvertor nad 30 Watt	20	88	45	P Z	1 1 4 1		53	
	Elektrická zásuvka Bez vypínače K dodatečné vestavbě do skříňek se zrcadlem bez možnosti vestavby do skříňky se zrcadlem pro vestavbu do skříňky se zrcadlem Prosím, uveďte polohu - vlevo, uprostřed nebo vpravo	73 73	135 135	75 75	P Z P Z	1 1 3 5 1 1 3 5	 E B	43 43	
	USB zásuvka 2 sloty Připojení 220 V se svorkou K dodatečné vestavbě do skříňek se zrcadlem bez možnosti vestavby do skříňky se zrcadlem pro vestavbu do skříňky se zrcadlem Prosím, uveďte polohu - vlevo, uprostřed nebo vpravo	45 45	80 80	64 64	P Z P Z	1 1 5 1 1 1 5 1	1 E B	43 43	
	Osvětlení umyvadla LED 2,4 W / 168 lumenů / 6500 Kelvin 1 vypínač k montáži za skříňku se zrcadlem Tento výrobek obsahuje světelný zdroj energetické třídy: G není možné osvětlení s možností změny barev	10	560	10	P Z	1 0 6 3	6 0	53	
	Osvětlení umyvadla LED 3,9 W / 287 lumenů / 6500 Kelvin 1 vypínač k montáži za skříňku se zrcadlem Tento výrobek obsahuje světelný zdroj energetické třídy: G není možné osvětlení s možností změny barev	10	860	10	P Z	1 0 6 3	9 0	67	

EASY LINE brio - seznam modelů

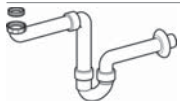
Ceny bez DPH v €

Údaj o hloubce odpovídá hloubce korpusu		Hloubka v mm	Šířka v mm	Výška v mm	Číslo výrobku	Doraz	Příplatek za vyso- ce lesklý korpus
Příslušenství							
	Prostorově úsporná protizápachová zátka odtoku z plastu, v bílé Jmenovitá světlost: 40 mm				P Z 1 3 6 7		19
	Prostorově úsporná protizápachová zátka odtoku z plastu, v bílé Jmenovitá světlost: 32 mm				P Z 1 4 2 3		27
	Prostorově nenáročný – zápachový uzávěr odtoku z plastu, v bílé Jmenovitá světlost: 32 mm pro koupelny pro hosty				P Z 1 4 0 7		32

EASY • LINE brio - technické výkresy s rozměry

SET P209 (B)R / SET P229 R

SET P209 (B)L / SET P229 L

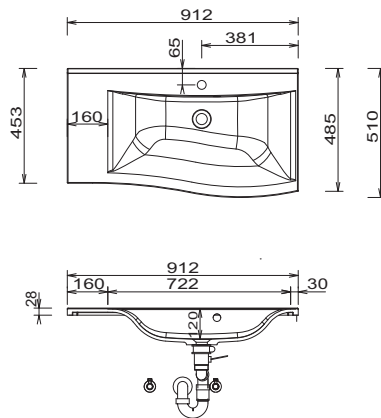
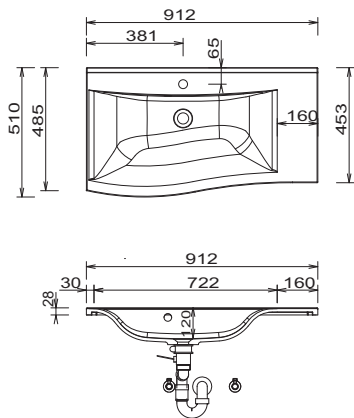

SET P212 (B)R / SET P222 R

SET P212 (B)L / SET P222 L

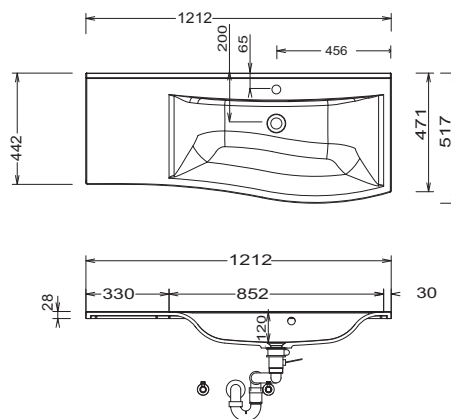
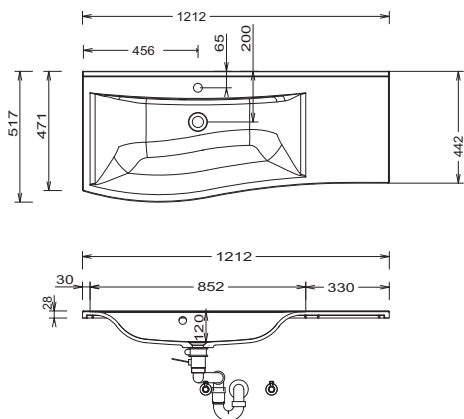

SET P206 (B)R

SET P206 (B)L

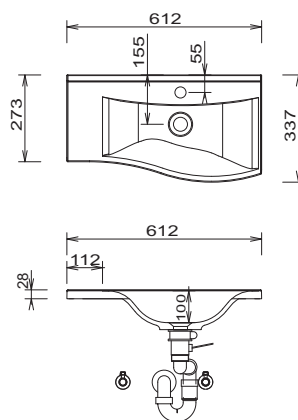
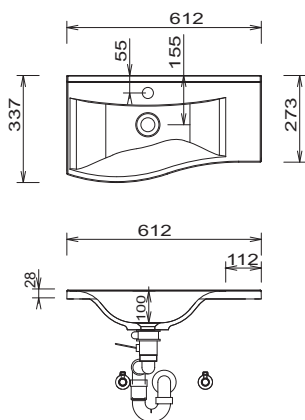

Litý materiál:

Teplota užitkové vody nesmí překročit 55 °C. Barvy na vlasy musí být při kontaktu s povrchem během několika vteřin odstraněny, aby nedošlo ke tvoření skvrn.

Tolerance:

Rozměrové tolerance (+/-5 mm) a tolerance rovinnosti (DIN 18202) podléhají obvyklým specifickým tolerancím pro stavební materiály podle DIN 18202.

Legenda

B= šířka skříňky pod umyvadlo

A= horní hrana umyvadla

Y= horní hrana spodní skříňky

X= poloha připojení odpadní vody

EASY • LINE brio - technické výkresy s rozměry

INSTALAČNÍ PŘÍKLADY
SET P209 (B)R / SET P229 R

Umyvadlo

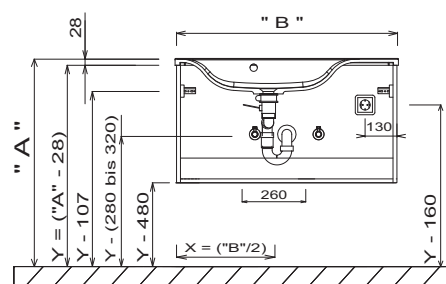
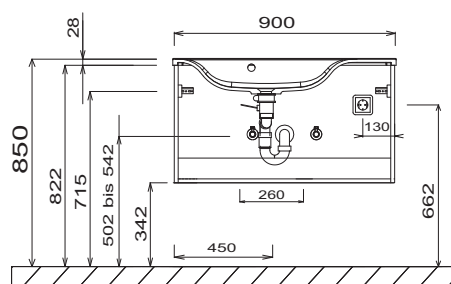

KOUPELNA PRO HOSTY

Ploché zrcadlo 400 mm

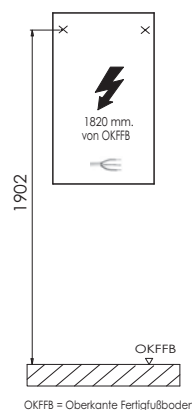
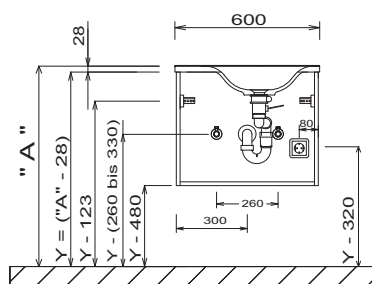

OKFFB = Oberkante Fertigfußboden

FSA 43xx 11

Elektrické přípojky pro zrcadlové skříňky

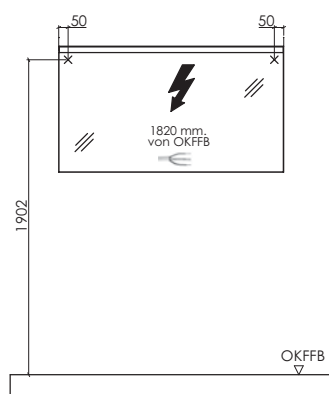

OKFFB = Oberkante Fertigfußboden

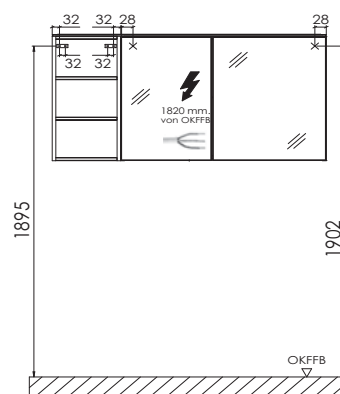

OKFFB = Oberkante Fertigfußboden

Legenda

- B= šířka skříňky pod umyvadlo
- A= horní hrana umyvadla
- Y= horní hrana spodní skříňky
- X= poloha připojení odpadní vody

Litý materiál:

Teplota užitkové vody nesmí překročit 55 °C. Barvy na vlasy musí být při kontaktu s povrchem během několika vteřin odstraněny, aby nedošlo ke tvoření skvrn.

Tolerance:

Rozměrové tolerance (+/-5 mm) a tolerance rovinnosti (DIN 18202) podléhají obvyklým specifickým tolerancím pro stavební materiály podle DIN 18202.

Dodací lhůta: 4-6 týdnů

joy
Program 554



Barvy čela

F Přední fóliová část



Č. 764 šedý kámen matný



Č. 777 Cosmos šedá mat



Č. 793 Protěž matná



Č. 891 šedý křemen matný



Č. 686 Antracit vysoký lesk



Č. 722 polární bílá, vysoký lesk



Č. 786 Dub lanýžový



Č. 794 Dub písek



Č. 680 Dub Charleston



Č. 785 Dub přírodní imitace



Č. 755 Hacienda černá

Ukončení 12/2022



Č. 769 Hacienda šedá

Ukončení 12/2022

Dekory korpusu

* Vysoce lesklý korpus za příplatek



Č. 111
bílá matná



Č. 164
šedý kámen
matný



Č. 177
Cosmos šedá mat



Č. 191
šedý křemen
matný



*Č. 121
Antracit vysoký lesk

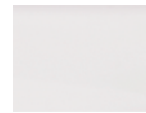

*Č. 161
Bílá, vysoký lesk



Č. 186
Dub lanýžový



Č. 194
Dub písek



Č. 180
Dub Charleston



Č. 185
Dub přírodní imitace



Č. 155
Hacienda černá



Č. 169
Hacienda šedá

Ukončení 12/2022 Ukončení12/2022

Barvy umyvadel

Litá nábytková umyvadla



Č. 1
Bílá

Prémiová technika výsuvu a dovírání



Č. 559

Prémiový výsuv s tlumeným dovíráním

Dvířka s integrovaným systémem tlumeného dovírání

Varianty úchytů



Č. 520, tyčový úchyt, chrom

Zrcadlové skříňky

Série A



Série B





EASY LINE joy - seznam modelů

Ceny bez DPH v €

Údaj o hloubce odpovídá hloubce korpusu

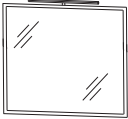
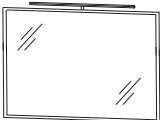
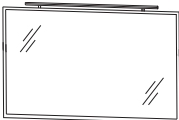
Ploché zrcadlo

	Hloubka v mm	Šířka v mm	Výška v mm	Číslo výrobku	Doraz		Příplatek za vyso- ce lesklý korpus
 <p>Ploché zrcadlo, 700 mm 1 LED horní osvětlení 400 mm (6,5 Watt) 760 lumenů / 6500 Kelvin 1 LED konvertor 15 W 1 vypínač Tento výrobek obsahuje světelný zdroj energetické třídy: F uvedte barvu korpusu</p>	28	700	640	F S A 4 5 7 0 B 2		283	19
 <p>Ploché zrcadlo, 900 mm 1 LED horní osvětlení 600 mm (9,7 Watt) 1140 lumenů / 6500 Kelvin 1 LED konvertor 15 W 1 vypínač Tento výrobek obsahuje světelný zdroj energetické třídy: F uvedte barvu korpusu</p>	28	900	640	F S A 4 5 9 0 B 2		310	24
 <p>Ploché zrcadlo 1200 mm 1 LED horní osvětlení 900 mm (13,6 Watt) 1580 lumenů / 6500 Kelvin 1 LED konvertor 30 W 1 vypínač Tento výrobek obsahuje světelný zdroj energetické třídy: F uvedte barvu korpusu</p>	28	1200	640	F S A 4 5 1 2 B 2		390	32
 <p>Ploché zrcadlo 1400 mm 1 LED horní osvětlení 900 mm (13,6 Watt) 1580 lumenů / 6500 Kelvin 1 LED konvertor 30 W 1 vypínač Tento výrobek obsahuje světelný zdroj energetické třídy: F uvedte barvu korpusu</p>	28	1400	640	F S A 4 5 1 4 B 2		406	37

Zrcadlové skříňky Série A

 <p>Zrcadlová skříňka 1 otočná dvířka se zrcadlem 1 skleněná police 1 vypínač / zásuvka Šířky dvířek, viz dole: 396 mm 1x LED ploché svítidlo Hloubka: 260 mm 12,0 W / konvertor 15 W 1200 lumenů / 6500 Kelvin 2 police se zrcadlem Šířka 150 mm vždy se 2 skleněnými policemi Tento výrobek obsahuje světelný zdroj energetické třídy: F Volitelné příslušenství LED osvětlení umyvadla</p> <p>včetně úchytek blok Obr.= vlevo</p>	150	700	650	S 2 A 4 2 7 0 S 2	L/R	470	48
				P Z	1 0 6 3 6 0	53	

EASY LINE joy - seznam modelů

Ceny bez DPH v €

Údaj o hloubce odpovídá hloubce korpusu

Zrcadlové skříňky Série A



včetně úchytek

Zrcadlová skříňka
 2 otočná dvířka se zrcadlem
 vč. vnitřního zrcadla
 1 skleněná police
 1 vypínač / zásuvka
 Šířky dvířek:
 196 mm / 396 mm
 1x LED ploché svítidlo
 Hloubka: 260 mm
 17,0 W / konvertor 30 W
 1700 lumenů / 6500 Kelvin
 2 police se zrcadlem
 Šířka 150 mm
 vždy se 2 skleněnými policemi
 Tento výrobek obsahuje světelný zdroj
 energetické třídy: F

Volitelné příslušenství
 LED osvětlení umyvadla
 dodatečná dvojitá el. zásuvka

Hloubka v mm	Šířka v mm	Výška v mm	Číslo výrobku	Doraz	Příplatek za vyso- ce lesklý korpus
150	900	650	S 2 A 4 2 9 0 S 2		582 48
			P Z 1 0 6 3 9 0		67
			P Z 1 1 3 5 EB		43
150	1200	650	S 2 A 4 2 1 2 S 2		713 48
			P Z 1 0 6 3 1 2		80
			P Z 1 1 3 5 EB		43
150	1400	650	S 2 A 4 2 1 4 S 2		790 48
			P Z 1 0 6 3 1 2		80
			P Z 1 1 3 5 EB		43



včetně úchytek

Zrcadlová skříňka
 3 otočná dvířka se zrcadlem
 vždy s 1 skleněnou polici
 1 vypínač / zásuvka
 Šířky dvířek:
 264 mm / 396 mm / 264 mm
 1x LED ploché svítidlo
 Hloubka: 260 mm
 22,2 W / konvertor 30 W
 2220 lumenů / 6500 Kelvin
 2 police se zrcadlem
 Šířka 134 mm
 vždy se 2 skleněnými policemi
 Tento výrobek obsahuje světelný zdroj
 energetické třídy: F

Volitelné příslušenství
 LED osvětlení umyvadla
 dodatečná dvojitá el. zásuvka

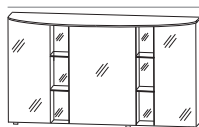

včetně úchytek



Zrcadlová skříňka
 3 otočná dvířka se zrcadlem
 vždy s 1 skleněnou polici
 1 vypínač / zásuvka
 Šířky dvířek:
 314 mm / 496 mm / 314 mm
 1x LED ploché svítidlo
 Hloubka: 260 mm
 25,4 W / konvertor 30 W
 2540 lumenů / 6500 Kelvin
 2 police se zrcadlem
 Šířka 134 mm
 vždy se 2 skleněnými policemi
 Tento výrobek obsahuje světelný zdroj
 energetické třídy: F

pro řešení s jedním samostatným umyvadlem

Volitelné příslušenství
 LED osvětlení umyvadla
 dodatečná dvojitá el. zásuvka

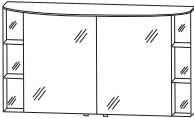

EASY LINE joy - seznam modelů

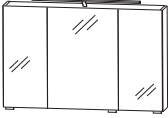
Ceny bez DPH v €

Údaj o hloubce odpovídá hloubce korpusu	Hloubka v mm	Šířka v mm	Výška v mm	Číslo výrobku	Doraz	Příplatek za vysoké lesklý korpus
Zrcadlové skříňky Série A						
 včetně úchytek	150	1400	650	S 2 A 4 2 4 D S 2		790 48
Zrcadlová skříňka 2 prvky 2 otočná dvířka se zrcadlem vč. vnitřního zrcadla vždy s 1 skleněnou policí 1 vypínač / zásuvka Šířky dvířek: 546 mm / 546 mm 1x LED ploché svítidlo Hloubka: 260 mm 25,4 W / konvertor 30 W 2540 lumenů / 6500 Kelvin 2 police se zrcadlem Šířka 150 mm vždy se 2 skleněnými policemi Tento výrobek obsahuje světelný zdroj energetické třídy: F pro řešení s dvojitým umyvadlem Volitelné příslušenství LED osvětlení umyvadla (objednat 2 kusy) dodatečná dvojitá el. zásuvka						
				P Z 1 0 6 3 60		53
				P Z 1 1 3 5 EB		43
Zrcadlové skříňky Série B						
 včetně úchytek	150	700	640	S 2 A 4 3 7 S 4		419 24
Zrcadlová skříňka 3 otočná dvířka se zrcadlem 2 prostřední stěny, 3 skleněných polic 1 LED horní osvětlení 400 mm (6,5 Watt) 760 lumenů / 6500 Kelvin 1 LED konvertor 15 W 1 vypínač / zásuvka Šířky dvířek: 196 mm / 296 mm / 196 mm Tento výrobek obsahuje světelný zdroj energetické třídy: F Volitelné příslušenství LED osvětlení umyvadla dodatečná dvojitá el. zásuvka						
				P Z 1 0 6 3 60		53
				P Z 1 1 3 5 EB		43
 včetně úchytek	150	900	640	S 2 A 4 3 9 S 4		473 24
Zrcadlová skříňka 3 otočná dvířka se zrcadlem 2 prostřední stěny, 3 skleněných polic 1 LED horní osvětlení 600 mm (9,7 Watt) 1140 lumenů / 6500 Kelvin 1 LED konvertor 30 W 1 vypínač / zásuvka Šířky dvířek: 238 mm / 412 mm / 238 mm Tento výrobek obsahuje světelný zdroj energetické třídy: F Volitelné příslušenství LED osvětlení umyvadla dodatečná dvojitá el. zásuvka						
				P Z 1 0 6 3 90		67
				P Z 1 1 3 5 EB		43

EASY LINE joy - seznam modelů

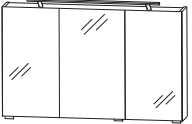
Ceny bez DPH v €

Údaj o hloubce odpovídá hloubce korpusu		Hloubka v mm	Šířka v mm	Výška v mm	Číslo výrobku			Doraz	Příplatek za vyso- ce lesklý korpus						
Zrcadlové skříňky Série B															
	Zrcadlová skříňka 3 otočná dvířka se zrcadlem 3 skleněné police 2 prostřední stěny 1 LED horní osvětlení 900 mm (13,6 Watt) 1580 lumenů / 6500 Kelvin 1 LED konvertor 30 W 1 vypínač / zásuvka Šířky dvířek: 388 mm / 412 mm / 388 mm Tento výrobek obsahuje světelný zdroj energetické třídy: F	150	1200	640	S	2	A	4	3	2	S	4		561	24
včetně úchytek	Volitelné příslušenství LED osvětlení umyvadla dodatečná dvojitá el. zásuvka				PZ	1	0	6	3	12			80		
					PZ	1	1	3	5	EB			43		
	Zrcadlová skříňka 3 otočná dvířka se zrcadlem 3 skleněné police 2 prostřední stěny 1 LED horní osvětlení 900 mm (13,6 Watt) 1580 lumenů / 6500 Kelvin 1 LED konvertor 30 W 1 vypínač / zásuvka Šířky dvířek: 438 mm / 512 mm / 438 mm Tento výrobek obsahuje světelný zdroj energetické třídy: F	150	1400	640	S	2	A	4	3	4	S	4		593	24
včetně úchytek	Volitelné příslušenství LED osvětlení umyvadla dodatečná dvojitá el. zásuvka				PZ	1	0	6	3	12			80		
					PZ	1	1	3	5	EB			43		
Set															
	Skládá se z: Umyvadlo z litého mramoru, bílé, 712 mm s přepadem Skříňka pod umyvadlo 700 mm 1 kovový výsuv s tlumeným dovíráním a výřezem pro sifon 1 kovový výsuv s tlumeným dovíráním včetně relingu Boční hloubka korpusu = 400 mm														
	Bez LED osvětlení	510	712	520	S	E	T	V	U	7	0	1		902	27
	s LED osvětlením	510	712	520	S	E	T	V	U	7	0	B	1	1068	27
	1 LED Konvertor 12 V, 15 W 302 lumenů / 6500 Kelvin vč. klopného spínače Tento výrobek obsahuje světelný zdroj energetické třídy: F														
	Volitelné příslušenství: pohybový senzor pro LED osvětlení Prostorově úsporná protizápachová zátka odtoku, 40 mm Prostorově úsporná protizápachová zátka odtoku, 32 mm				PZ	1	1	4	1				53		
					PZ	1	3	6	7				19		
					PZ	1	4	2	3				27		

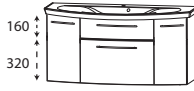

EASY LINE joy - seznam modelů

Ceny bez DPH v €

Údaj o hloubce odpovídá hloubce korpusu	Hloubka v mm	Šířka v mm	Výška v mm	Číslo výrobku	Doraz	Příplatek za vysoce lesklý korpus
Set						
 <p>Skládá se z: Umyvadlo z litého mramoru, bílé, 912 mm s přepadem Skříňka pod umyvadlo, 900 mm 1 kovový výsuv s tlumeným dovíráním a výřezem pro sifon 1 kovový výsuv s tlumeným dovíráním včetně relingu</p> <p>Boční hloubka korpusu = 400 mm</p> <p>Bez LED osvětlení 521 912 520 SETVU90 1 1009 27</p> <p>s LED osvětlením 521 912 520 SETVU90B1 1185 27</p> <p>1 LED Konvertor 12 V, 15 W 432 lumenů / 6500 Kelvin vč. klopného spínače Tento výrobek obsahuje světelný zdroj energetické třídy: F</p> <p>Volitelné příslušenství: pohybový senzor pro LED osvětlení Prostorově úsporná protizápachová zátka odtoku, 40 mm Prostorově úsporná protizápachová zátka odtoku, 32 mm</p> <p>P Z 1 1 4 1 53 P Z 1 3 6 7 19 P Z 1 4 2 3 27</p>						
 <p>Skládá se z: Umyvadlo z litého mramoru, bílé, 1212 mm s přepadem Skříňka pod umyvadlo 1200 mm 1 kovový výsuv s tlumeným dovíráním a výřezem pro sifon 1 kovový výsuv s tlumeným dovíráním včetně relingu 2 otočná dvířka s 1 skleněnou policí</p> <p>Boční hloubka korpusu = 280 mm</p> <p>Bez LED osvětlení 497 1212 520 SETVU12 1 1193 27</p> <p>s LED osvětlením 497 1212 520 SETVU12B1 1386 27</p> <p>1 LED Konvertor 12 V, 15 W 562 lumenů / 6500 Kelvin vč. klopného spínače Tento výrobek obsahuje světelný zdroj energetické třídy: F</p> <p>Volitelné příslušenství: pohybový senzor pro LED osvětlení Prostorově úsporná protizápachová zátka odtoku, 40 mm Prostorově úsporná protizápachová zátka odtoku, 32 mm</p> <p>P Z 1 1 4 1 53 P Z 1 3 6 7 19 P Z 1 4 2 3 27</p>						

EASY LINE joy - seznam modelů

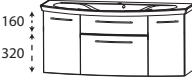
Ceny bez DPH v €

Údaj o hloubce odpovídá hloubce korpusu	Hloubka v mm	Šířka v mm	Výška v mm	Číslo výrobku	Doraz	Příplatek za vysoce lesklý korpus	
Set							
 <p>Skládá se z: Umyvadlo z litého mramoru, bílé, 1412 mm s přepadem Skříňka pod umyvadlo 1400 mm 1 kovový výsuv s tlumeným dovíráním a výřezem pro sifon 1 kovový výsuv s tlumeným dovíráním včetně relingu 2 otočná dvířka s 1 skleněnou policí</p> <p>Postranní hloubka korpusu = 230 mm</p> <p>Bez LED osvětlení s LED osvětlením 1 LED Konvertor 12 V, 15 W 630 lumenů / 6500 Kelvin vč. klopného spínače Tento výrobek obsahuje světelný zdroj energetické třídy: F</p> <p>Volitelné příslušenství: pohybový senzor pro LED osvětlení Prostorově úsporná protizápachová zátka odtoku, 40 mm Prostorově úsporná protizápachová zátka odtoku, 32 mm</p>	510	1412	520	S E T V U 1 4 1	1	1367	27
	510	1412	520	S E T V U 1 4 B 1		1570	27
 <p>Skládá se z: Umyvadlo z litého mramoru, bílé, 1412 mm s přepadem Skříňka pod umyvadlo 1400 mm 2 kovový výsuv s tlumeným dovíráním a výřezem pro sifon 2 kovové výsuvy s tlumeným dovíráním včetně zásuvky a relingu</p> <p>Boční hloubka korpusu = 400 mm</p> <p>Bez LED osvětlení s LED osvětlením 1 LED Konvertor 12 V, 15 W 605 lumenů / 6500 Kelvin vč. klopného spínače Tento výrobek obsahuje světelný zdroj energetické třídy: F</p> <p>Volitelné příslušenství: pohybový senzor pro LED osvětlení Prostorově úsporná protizápachová zátka odtoku, 40 mm (objednat 2 kusy) Prostorově úsporná protizápachová zátka odtoku, 32 mm (objednat 2 kusy)</p>	560	1412	520	S E T V U 4 D	1	1623	27
	560	1412	520	S E T V U 4 D B 1		1826	27
				P Z 1 1 4 1		53	
				P Z 1 3 6 7		19	
				P Z 1 4 2 3		27	

EASY LINE joy - seznam modelů

Ceny bez DPH v €

Údaj o hloubce odpovídá hloubce korpusu

Ploché zrcadlo KOUPELNA PRO HOSTY

	Hloubka v mm	Šířka v mm	Výška v mm	Číslo výrobku	Doraz	Příplatek za vysoce lesklý korpus
 <p>Ploché zrcadlo, 400 mm Vnější hrany v chromu 1 horní světlo LED 400 mm 6,5 W / konvertory 15 W 760 lumenů / 6000 Kelvin vč. klopného spínače Tento výrobek obsahuje světelný zdroj energetické třídy: F</p>	28	400	800	F S A 5 1 4 0 B 3	294	

Set KOUPELNA PRO HOSTY

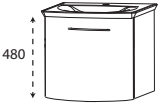
 <p>Skládá se z: Umyvadlo z litého mramoru, bílé, 512 mm vč. systému permanentního odtoku Skříňka pod umyvadlo 500 mm 1 otočná dvířka</p> <p>Volitelné příslušenství Prostorově nenáročný protizápachový uzávěr odtoku, 32 mm</p>	345	512	520	S E T V U 5 0	1 L/R	502	19
				P Z 1 4 0 7		32	

Vysoké skříňky

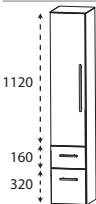
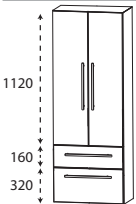
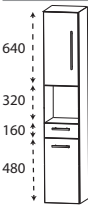
	<p>Vysoká skříňka 1 otočná dvířka</p>	300	300	1600	H N A 0 8 3 0	5 L/R	443	51
	<p>4 skleněné police 1 zásuvka s tlumeným dovíráním 1 kovový výsuv s tlumeným dovíráním</p>	300	400	1600	H N A 0 8 4 0	5 L/R	489	51
	<p>Vysoká skříňka 2 otočná dvířka</p>	300	600	1600	H N A 0 8 6 0	5	657	51
	<p>4 skleněné police 1 zásuvka s tlumeným dovíráním 1 kovový výsuv s tlumeným dovíráním</p>							
	<p>Vysoká skříňka 1 otočná dvířka</p>	300	300	1600	H N A 0 2 3 0 0 1	L/R	425	51
	<p>1 skleněná police (nahore) 1 otevřená police 1 zásuvka s tlumeným dovíráním 1 otočná dvířka 1 skleněná police (dole)</p>	300	400	1600	H N A 0 2 4 0 0 1	L/R	465	51

EASY LINE joy - seznam modelů

Ceny bez DPH v €

Údaj o hloubce odpovídá hloubce korpusu

Vysoké skřínky

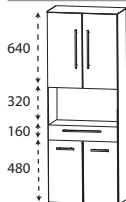
	Hloubka v mm	Šířka v mm	Výška v mm	Číslo výrobku	Doraz	Příplatek za vyso- ce lesklý korpus
 <p>Vysoká skříňka 2 otočná dvířka 1 skleněná police (nahore) 1 otevřená police 1 zásuvka s tlumeným dovíráním 2 otočná dvířka 1 skleněná police (dole)</p>	300	600	1600	H N A 0 2 6 0 0 1		630 51

Vysoká policová skříňka

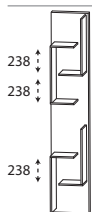
 <p>Vysoká policová skříňka s otevřenou odkládací poličkou v barvě korpusu</p>	150	300	1600	R G 1 0 3 0 0 1		219 48
--	-----	-----	------	------------------------	--	---------------

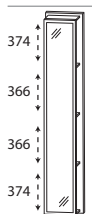
 <p>Vysoká policová skříňka s plochým zrcadlem 4 regálové police v barvě korpusu</p>	150	300	1600	R G 1 0 3 0 0 2		219 48
--	-----	-----	------	------------------------	--	---------------

 <p>Vysoká policová skříňka 4 integrované háčky 4 regálové police v barvě korpusu</p>	150	300	1600	R G 1 0 3 0 0 3		219 48
---	-----	-----	------	------------------------	--	---------------

Středové skřínky

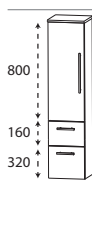
 <p>Středová skříňka 1 otočná dvířka 2 skleněné police 1 zásuvka s tlumeným dovíráním 1 kovový výsuv s tlumeným dovíráním 1 krycí deska, hloubka 325 mm</p>	300 300	300 400	1296 1296	M N A 8 8 3 A 0 1 M N A 8 8 4 A 0 1	L/R L/R	409 45 451 45
---	------------	------------	--------------	--	------------	--------------------------------

EASY LINE joy - seznam modelů

Ceny bez DPH v €

Údaj o hloubce odpovídá hloubce korpusu

Středové skříňky

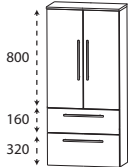
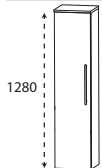
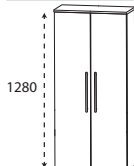
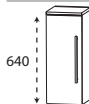
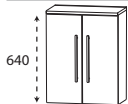
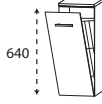
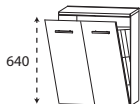
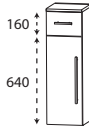
	Hloubka v mm	Šířka v mm	Výška v mm	Číslo výrobku	Doraz	Příplatek za vysoce lesklý korpus
 <p>Středová skříňka 2 otočná dvířka 2 skleněné police 1 zásuvka s tlumeným dovíráním 1 kovový výsuv s tlumeným dovíráním 1 krycí deska, hloubka 325 mm</p>	300	600	1296	M N A 8 8 6 A 0 1		603 48
 <p>Středová skříňka 1 otočná dvířka 4 skleněné police 1 krycí deska, hloubka 325 mm</p>	300	300	1296	M N A 8 1 3 A 0 1	L/R	270 45
	300	400	1296	M N A 8 1 4 A 0 1	L/R	304 45
 <p>Středová skříňka 2 otočná dvířka 4 skleněné police 1 krycí deska, hloubka 325 mm</p>	300	600	1296	M N A 8 1 6 A 0 1		422 48
Skříňky Highboard						
 <p>Skříňky Highboard 1 otočná dvířka 1 skleněná police 1 krycí deska, hloubka 325 mm</p>	300	300	656	H B A 4 1 3 A 0 1	L/R	198 29
	300	400	656	H B A 4 1 4 A 0 1	L/R	224 29
 <p>Skříňky Highboard 2 otočná dvířka 1 skleněná police 1 krycí deska, hloubka 325 mm</p>	300	600	656	H B A 4 1 6 A 0 1		310 32
	<p>Skříňka Highboard s košem na prádlo 1 koš na prádlo s drátěným košem 1 krycí deska, hloubka 325 mm</p>					
 <p>Objem koše : 25 litrů</p>	300	300	656	H B A 4 1 3 W 0 1		235 29
	300	400	656	H B A 4 1 4 W 0 1		264 29
 <p>Skříňka Highboard s košem na prádlo 1 koš na prádlo s drátěným košem 1 krycí deska, hloubka 325 mm</p> <p>Objem koše : 55 litrů</p>	300	600	656	H B A 4 1 6 W 0 1		358 32
 <p>Skříňky Highboard 1 zásuvka s tlumeným dovíráním 1 otočná dvířka 1 skleněná police 1 krycí deska, hloubka 325 mm</p>	300	300	816	H B A 5 5 3 A 0 1	L/R	280 32
	300	400	816	H B A 5 5 4 A 0 1	L/R	315 32

EASY LINE joy - seznam modelů

Ceny bez DPH v €

Údaj o hloubce odpovídá hloubce korpusu

Skříňky Highboard

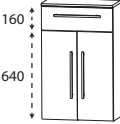
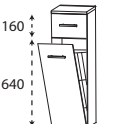
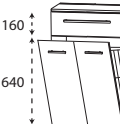
	Hloubka v mm	Šířka v mm	Výška v mm	Číslo výrobku	Doraz	Příplatek za vyso- ce lesklý korpus
 <p>Skříňky Highboard 1 zásuvka s tlumeným dovíráním 2 otočná dvířka 1 skleněná police 1 krycí deska, hloubka 325 mm</p>	300	600	816	H B A 5 5 6 A 0 1		398 35
 <p>Skříňka Highboard s košem na prádlo 1 zásuvka s tlumeným dovíráním 1 koš na prádlo s drátěným košem 1 krycí deska, hloubka 325 mm</p> <p>Objem koše : 25 litrů</p> <p>Objem koše : 35 litrů</p>	300	300	816	H B A 5 5 3 W 0 1		318 32
 <p>Skříňka Highboard s košem na prádlo 1 zásuvka s tlumeným dovíráním 1 koš na prádlo s drátěným košem 1 krycí deska, hloubka 325 mm</p> <p>Objem koše : 55 litrů</p>	300	600	816	H B A 5 5 6 W 0 1		446 35

Horní skříňky

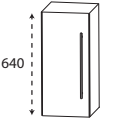
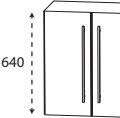
 <p>Horní skříňka 1 otočná dvířka 1 skleněná police</p>	150 150	300 400	640 640	O G A 4 1 3 0 O G A 4 1 4 0	L/R L/R	128 24 150 24
 <p>Horní skříňka 2 otočná dvířka 1 skleněná police</p>	150	600	640	O G A 4 1 6 0		224 24

Spodní skříňky

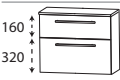
 <p>Spodní skříňka 1 zásuvka s tlumeným dovíráním 1 kovový výsuv s tlumeným dovíráním 1 krycí deska, hloubka 325 mm</p>	300 300 300	300 400 600	496 496 496	U N A 3 4 3 A 0 1 U N A 3 4 4 A 0 1 U N A 3 4 6 A 0 1		302 21 334 24 433 27
--	-------------------	-------------------	-------------------	---	--	----------------------------

EASY LINE joy - seznam modelů

Ceny bez DPH v €

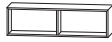
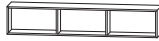
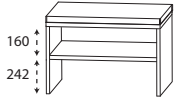
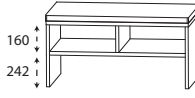
Údaj o hloubce odpovídá hloubce korpusu		Hloubka v mm	Šířka v mm	Výška v mm	Číslo výrobku	Doraz	Příplatek za vyso- ce lesklý korpus
Police							
	Funkční regál Spojení rohů úkosem možná horizontální i vertikální instalace prosím uveďte barevnou variantu: Č. 501 Bílá mat č. 547 - černá matná, lakovaná	150	300	160	R G L 1 1 3 0 0 1	120	
	Funkční regál Spojení rohů úkosem možná horizontální i vertikální instalace prosím uveďte barevnou variantu: Č. 501 Bílá mat č. 547 - černá matná, lakovaná	150	600	160	R G L 1 1 6 0 0 2	174	
	Funkční regál Spojení rohů úkosem možná horizontální i vertikální instalace prosím uveďte barevnou variantu: Č. 501 Bílá mat č. 547 - černá matná, lakovaná	150	900	160	R G L 1 1 9 0 0 3	227	
Lavice							
	Lavice 1 odkládací přihrádka 1 sedací poduška z umělé kůže krémově bílá Barevná varianta se shoduje s barvou korpusu	450	600	508	S E T B A N K 6	267	53
	Lavice 2 odkládací přihrádky 1 sedací poduška z umělé kůže krémově bílá Barevná varianta se shoduje s barvou korpusu	450	900	508	S E T B A N K 9	342	64

EASY LINE joy - seznam modelů

Ceny bez DPH v €

Údaj o hloubce odpovídá hloubce korpusu



sklo - skleněné police

	Hloubka v mm	Šířka v mm	Výška v mm	Číslo výrobku	Doraz	Příplatek za vysoce lesklý korpus
 sklo - skleněná police vč. kovového držáku						
Šířka: 400 mm vč. 2 kovových držáků	130	400	8	ABG 1 3 4 0 0 8	48	
Šířka 600 mm vč. 2 kovových držáků	130	600	8	ABG 1 3 6 0 0 8	53	
šířka 700 mm vč. 2 kovových držáků	130	700	8	ABG 1 3 7 0 0 8	56	
šířka 900 mm vč. 3 kovových držáků	130	900	8	ABG 1 3 9 0 0 8	67	
šířka 1200 mm vč. 3 kovových držáků	130	1200	8	ABG 1 3 1 2 0 8	75	
šířka 1400 mm vč. 4 kovových držáků	130	1400	8	ABG 1 3 1 4 0 8	85	

Násuvná polička





	Hloubka v mm	Šířka v mm	Výška v mm	Číslo výrobku	Doraz	Příplatek za vysoce lesklý korpus
 Násuvná polička okolo s ABS hranou						
Násuvná polička 300 mm vč. 2 držáků dóz	150	300	28	SBG 6 0 3 0	32	3
Násuvná polička 400 mm vč. 2 držáků dóz	150	400	28	SBG 6 0 4 0	37	3
Násuvná polička 600 mm vč. 2 držáků dóz	150	600	28	SBG 6 0 6 0	51	5
Násuvná polička 700 mm vč. 3 držáků dóz	150	700	28	SBG 6 0 7 0	59	5
Násuvná polička 900 mm vč. 3 držáků dóz	150	900	28	SBG 6 0 9 0	72	8
Násuvná polička 1200 mm vč. 3 držáků dóz	150	1200	28	SBG 6 0 1 2	91	8
Násuvná polička 1400 mm vč. 3 držáků dóz	150	1400	28	SBG 6 0 1 4	101	11

Příslušenství

 Držák na ručníky jednoramenný výsuvný Chrom k upevnění na stěnu	330-567	44	44	P Z 1 1 3 7 1	32	
 Držák na ručníky dvě ramena výsuvný Chrom k upevnění na stěnu	322-562	87	47	P Z 1 1 3 7 2	59	

EASY LINE joy - seznam modelů

Ceny bez DPH v €





Údaj o hloubce odpovídá hloubce korpusu		Hloubka v mm	Šířka v mm	Výška v mm	Číslo výrobku			Doraz	Příplatek za vyso- ce lesklý korpus
Příslušenství									
	Držák na ručníky Chrom vpředu otevřený k montáži na korpus Respektujte hloubku korpusů	380	50	10	P Z	1 1 2 7 4 5		27	
	LED horní osvětlení Chrom Tento výrobek obsahuje světelný zdroj energetické třídy: F šířka 400 mm 6,5 W / 760 lumenů / 6500 Kelvin Šířka 600 mm 9,7 W / 1140 lumenů / 6500 Kelvin Šířka 900 mm 2 opěrné nohy 13,6 W / 1580 lumenů / 6500 Kelvin	120	400	50	P Z	1 0 9 8 4 0		101	
		120	600	50	P Z	1 0 9 8 6 0		112	
		120	900	50	P Z	1 0 9 8 9 0		152	
	Pohybový senzor pro LED osvětlení umyvadel a umyvadlových skříněk nastavitelná světelnost a citlivost senzoru není vhodné pro LED konvertor nad 30 Watt	20	88	45	P Z	1 1 4 1		53	
	LED osvětlení umyvadla 1 vypínač k montáži za skříňku se zrcadlem Tento výrobek obsahuje světelný zdroj energetické třídy: G není možné osvětlení s možností změny barev šířky 460 mm 1,9 W 134 lumenů / 6500 Kelvin šířky 560 mm 2,4 W 168 lumenů / 6500 Kelvin šířky 860 mm 3,9 W 287 lumenů / 6500 Kelvin šířky 1160 mm 5,3 W 371 lumenů / 6500 Kelvin	10	460	10	P Z	1 0 6 3 5 0		48	
		10	560	10	P Z	1 0 6 3 6 0		53	
		10	860	10	P Z	1 0 6 3 9 0		67	
		10	1160	10	P Z	1 0 6 3 1 2		80	
	USB zásuvka 2 sloty Připojení 220 V se svorkou K dodatečné vestavbě do skříněk se zrcadlem bez možnosti vestavby do skříňky se zrcadlem pro vestavbu do skříňky se zrcadlem Prosím, uveďte polohu - vlevo, uprostřed nebo vpravo	45	80	64	P Z	1 1 5 1 1	1	43	
		45	80	64	P Z	1 1 5 1 E B		43	

EASY LINE joy - seznam modelů

Ceny bez DPH v €

Údaj o hloubce odpovídá hloubce korpusu

Příslušenství

	Hloubka v mm	Šířka v mm	Výška v mm	Číslo výrobku		Doraz	Příplatek za vyso- ce lesklý korpus
 <p>Elektrická zásuvka Bez vypínače K dodatečné vestavbě do skříňek se zrcadlem bez možnosti vestavby do skříňky se zrcadlem</p>	73	135	75	P Z	1 1 3 5		43
	73	135	75	P Z	1 1 3 5 E B		43
 <p>Prostorově úsporná protizápachová zátka odtoku z plastu, v bílá Jmenovitá světlost: 40 mm</p>				P Z	1 3 6 7		19
 <p>Prostorově úsporná protizápachová zátka odtoku z plastu, v bílá Jmenovitá světlost: 32 mm</p>				P Z	1 4 2 3		27
 <p>Prostorově nenáročný - zápachový uzávěr odtoku z plastu, v bílá Jmenovitá světlost: 32 mm pro koupelny pro hosty</p>				P Z	1 4 0 7		32

EASY LINE joy - rozměrové náčrty

SET VU70

SET VU90

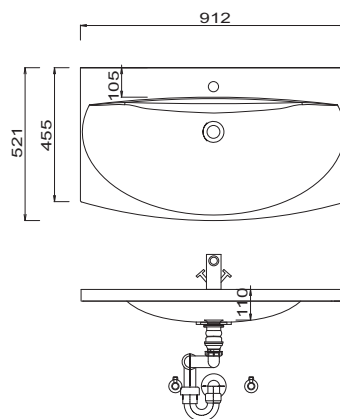
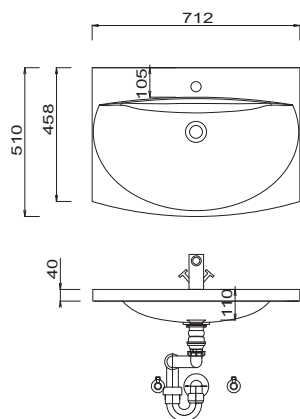

SET VU12

SET VU14

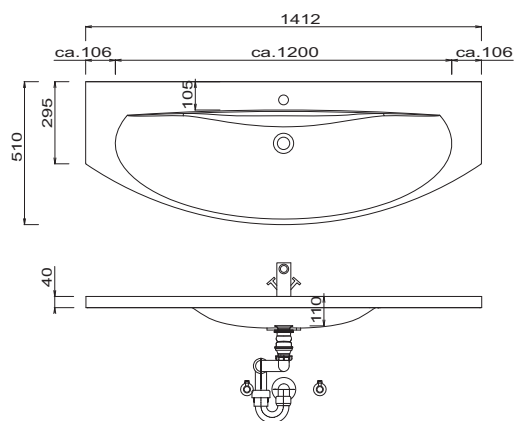
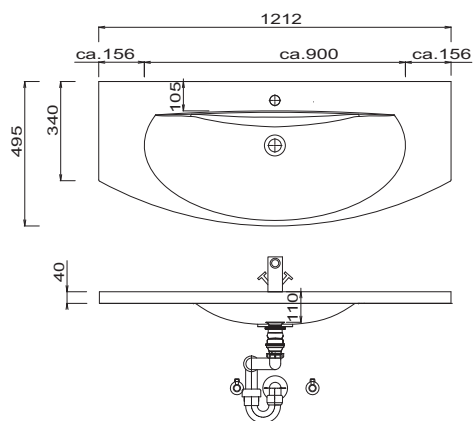

SET VU4D

INSTALAČNÍ PŘÍKLADY
SET VU70

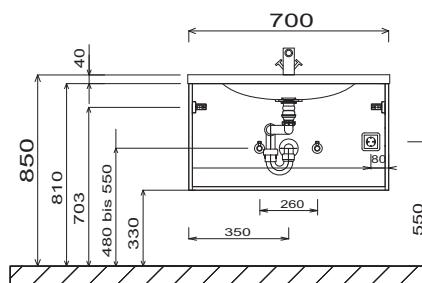
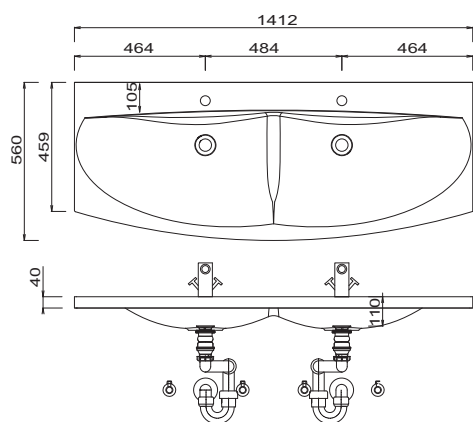

Legenda

- B= šířka skříňky pod umyvadlo
- A= horní hrana umyvadla
- Y= horní hrana spodní skříňky
- X= poloha připojení odpadní vody

Umyvadla bez upevňovacích konzol jsou pomocí silikonu upevněna na stěnu a boky nábytku! Litý materiál:

Teplota užitkové vody nesmí překročit 55 °C. Barvy na vlasy musí být při kontaktu s povrchem během několika vteřin odstraněny, aby nedošlo ke tvoření skvrn.

Tolerance:

Rozměrové tolerance (+/-5 mm) a tolerance rovinnosti (DIN 18202) podléhají obvyklým specifickým tolerancím pro stavební materiály podle DIN 18202.

EASY LINE joy - rozměrové náčrty

SET VU50

KOUPELNA PRO HOSTY

Umyvadlo šířky 700 mm & šířky 900 mm

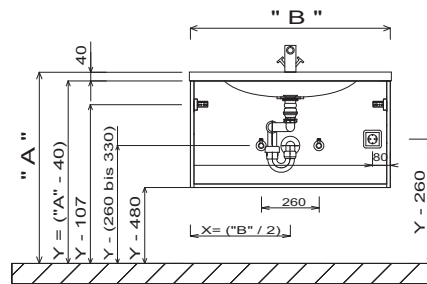
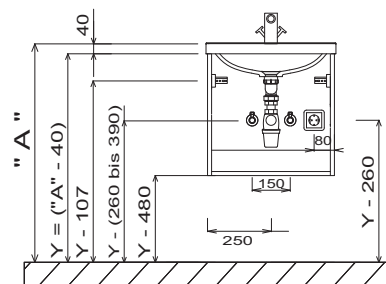
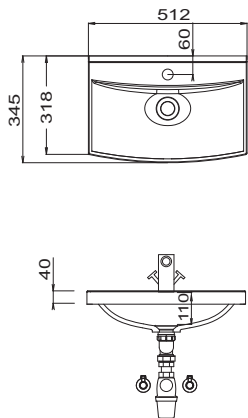

Umyvadlo šířky 1200 mm & šířky 1400 mm

Dvojité umyvadlo

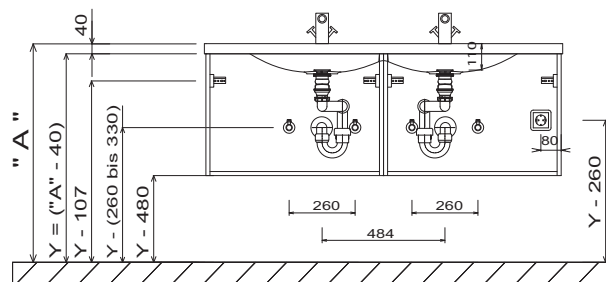
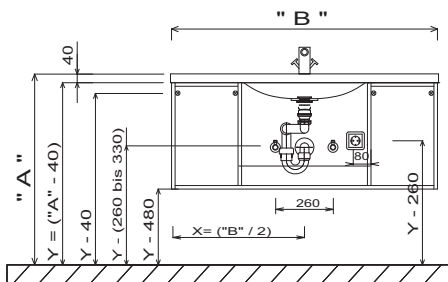

Ploché zrcadlo 400 mm

FSA 45xx B2

Elektrické přípojky pro zrcadlovou skříňku

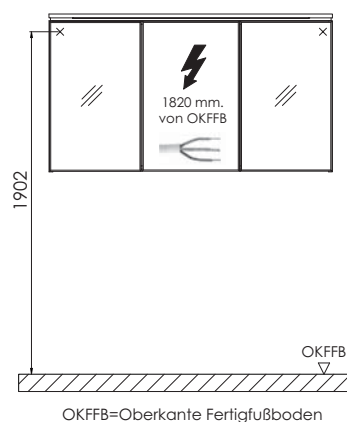
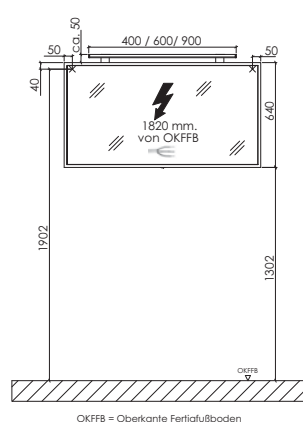
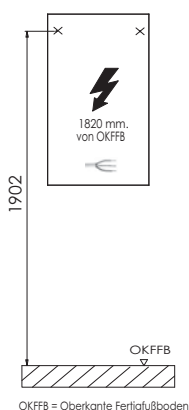

Umyvadla bez upevňovacích konzol jsou pomocí silikonu upevněna na stěnu a boky nábytku! Lité materiálu:

Teplota užitkové vody nesmí překročit 55 °C. Barvy na vlasy musí být při kontaktu s povrchem během několika vteřin odstraněny, aby nedošlo ke tvorbě skvrn.

Tolerance:

Rozměrové tolerance (+/-5 mm) a tolerance rovinnosti (DIN 18202) podléhají obvyklým specifickým tolerancím pro stavební materiály podle DIN 18202.

Legenda

B= šířka skříňky pod umyvadlo

A= horní hrana umyvadla

Y= horní hrana spodní skříňky

X= poloha připojení odpadní vody



Barvy čela

F Přední fóliová část

M Přední strana potažená melaminovou pryskyřicí s hranou ABS



Č. 775 Ocel tmavá mat



Č. 722 polární bílá, vysoký lesk



Č. 670 Dub Halifax



Č. 750 Dub Cardiff



Č. 794 Dub písek



Č. 679 Betonová optika

dekory umyvadlových a odnímatelných desek

* Vysoce lesklý korpus za příplatek



Č. 175
Ocel tmavá mat



*Č. 161
Bílá, vysoký lesk



Č. 174
Dub Hunton



Č. 170
Dub Halifax



Č. 150
Dub Cardiff



Č. 194
Dub písek



Č. 179
Betonová optika



Č. 185
Dub přírodní imitace

Dekor korpusu / čela

* Vysoce lesklý korpus za příplatek



Č. 175
Ocel tmavá mat



*Č. 161
Bílá, vysoký lesk



Č. 170
Dub Halifax



Č. 150
Dub Cardiff



Č. 194
Dub písek



Č. 179
Betonová optika

Barvy umyvadel

Keramické umyvadlo na desku

Connect Air



Č. 1 bílá

Č. 21 bílá IdealPlus

Melbourne



Č. 1 bílá

Málaga



Č. 1 bílá



Varianty úchytek



bez madla, profil
zapuštěného úchyty v barvě
korpusu

Prémiová technika výsuvu a dovírání

Č. 559



Výsuvy a zásuvky

Dvířka s integrovaným systé-
mem tlumeného dovírání



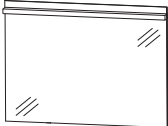
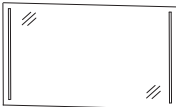
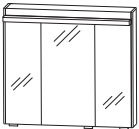

EASY LINE pronto - seznam modelů

Ceny bez DPH v €

Údaj o hloubce odpovídá hloubce korpusu	Hloubka v mm	Šířka v mm	Výška v mm	Číslo výrobku	Doraz	Příplatek za vysoce lesklý korpus
Ploché zrcadlo						
 <p>Ploché zrcadlo LED vodorovné osvětlení vč. klopného spínače Tento výrobek obsahuje světelný zdroj energetické třídy: D</p> <p>Šířky 700 mm 6,6 W / konvertory 15 W 1010 lumenů / 6000 Kelvin</p> <p>Šířka 1000 mm 9,3 W / konvertory 30 W 1422 lumenů / 6000 Kelvin</p> <p>Šířky 1200 mm 11,4 W / konvertor 30 W 1744 lumenů / 6000 Kelvin</p>	59	700	720	F S A 4 3 7 0 7 2	238	
	59	1000	720	F S A 4 3 1 0 7 2	310	
	59	1200	720	F S A 4 3 1 2 7 2	358	
 <p>Ploché zrcadlo LED osvětlení vpravo a vlevo 11,0 W / konvertory 15 W 968 lumenů / 6500 Kelvin vč. klopného spínače Tento výrobek obsahuje světelný zdroj energetické třídy: F</p> <p>Šířky 700 mm</p> <p>Šířka 1000 mm</p> <p>Šířky 1200 mm</p>	30	700	640	F S B 4 4 7 0 0 1	379	
	30	1000	640	F S B 4 4 1 0 0 1	411	
	30	1200	640	F S B 4 4 1 2 0 1	433	
Zrcadlové skříňky						
 <p>včetně úchytek</p> <p>Zrcadlová skříňka 1 zrcadlová krycí lišta včetně LED vodorovného osvětlení 6,6 W / konvertory 15 W 1010 lumenů / 6000 Kelvin 3 otočná dvířka se zrcadlem 2 prostřední stěny 3 skleněné police 1 vypínač / zásuvka Šířky dvířek: 196 mm / 296 mm / 196 mm Tento výrobek obsahuje světelný zdroj energetické třídy: F</p> <p>Volitelné příslušenství: Osvětlení umyvadla LED dodatečná dvojitá el. zásuvka</p>	150	720	720	S E T I N 7 0 0 1	502	24
				P Z 1 0 6 3 60 P Z 1 1 3 5 EB	53 43	

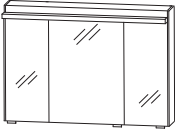
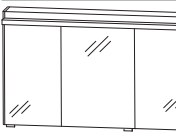
EASY LINE pronto - seznam modelů

Ceny bez DPH v €

Údaj o hloubce odpovídá hloubce korpusu		Hloubka v mm	Šířka v mm	Výška v mm	Číslo výrobku	Doraz	Příplatek za vyso- ce lesklý korpus
Zrcadlové skříňky							
	<p>Zrcadlová skříňka 1 zrcadlová krycí lišta včetně LED vodorovného osvětlení 9,3 W / konvertory 15 W 1423 lumenů / 6000 Kelvin 3 otočná dvířka se zrcadlem 2 prostřední stěny 3 skleněné police 1 vypínač / zásuvka Šířky dvířek: 288 mm / 412 mm / 288 mm Tento výrobek obsahuje světelný zdroj energetické třídy: F</p> <p>Volitelné příslušenství: Osvětlení umyvadla LED dodatečná dvojitá el. zásuvka</p>	150	1020	720	S E T I N 1 0 0 1		574 24
včetně úchytok					P Z 1 0 6 3 90 P Z 1 1 3 5 EB	67 43	
	<p>Zrcadlová skříňka 1 zrcadlová krycí lišta včetně LED vodorovného osvětlení 11,4 W / konvertor 30 W 1744 lumenů / 6000 Kelvin 3 otočná dvířka se zrcadlem 2 prostřední stěny 3 skleněné police 1 vypínač / zásuvka Šířky dvířek: 388 mm / 412 mm / 388 mm Tento výrobek obsahuje světelný zdroj energetické třídy: F</p> <p>Volitelné příslušenství: Osvětlení umyvadla LED dodatečná dvojitá el. zásuvka</p>	150	1220	720	S E T I N 1 2 0 1		622 24
včetně úchytok					P Z 1 0 6 3 12 P Z 1 1 3 5 EB	80 43	
Keramické umyvadlo na desku							
	<p>Umyvadlo na desku Connect Air, bílé s otvory pro armaturu s přepadem</p>	460	550	100	W T A 0 8 0 5 1		235
	<p>Umyvadlo na desku Connect Air, IdealPlus, bílé s otvory pro armaturu s přepadem</p>	460	550	100	W T A 0 8 0 5 2 1		355
	<p>Umyvadlo na desku Melbourne, bílé s otvory pro armaturu vč. systému permanentního odtoku bez přepadu</p>	425	600	90	W T A 1 1 0 4 1		232
	<p>Umyvadlo na desku Melbourne, bílé s otvory pro armaturu s přepadem</p>	420	550	95	W T A 4 2 5 5 1		294

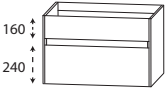

EASY LINE pronto - seznam modelů

Ceny bez DPH v €

Údaj o hloubce odpovídá hloubce korpusu	Hloubka v mm	Šířka v mm	Výška v mm	Číslo výrobku	Doraz	Příplatek za vysoce lesklý korpus
Umyvadlové desky						
 Deska umyvadla včetně výřezů pro umyvadla nabízená v této sérii						
Šířka 726 mm pro 1 výřez na umyvadlo uprostřed	495	726	28	A P A 5 0 7 0 6 3	64	11
Šířka 1026 mm pro 1 výřez na umyvadlo vlevo, uprostřed, nebo vpravo	495	1026	28	A P A 5 0 1 0 6 3	80	16
Šířka 1226 mm pro 1 výřez na umyvadlo uprostřed	495	1226	28	A P A 5 0 1 2 6 3	91	19
Šířka 1426 mm 1 nebo 2 výřezy pro umyvadla	495	1426	28	A P A 5 0 1 4 6 3	101	21
Šířka 1726 mm 1 nebo 2 výřezy pro umyvadla	495	1726	28	A P A 5 0 1 7 6 3	117	24
variabilní hloubka a šířka cena za metr	495	300-2600	28	A P N 6 0 V 2 8	136	13
Skříňky pod umyvadlo						
 Skříňka pod umyvadlo 1 zásuvka s tlumeným dovíráním s výřezem pro sifon 1 kovový výsuv s tlumeným dovíráním						
Bez LED osvětlení	492	720	440	S E T 3 8 7 S 1 G	574	27
s LED osvětlením 1 podsvícený prostor úchytu 3,1 W / konvertory 15 W 333 lumenů / 6300 Kelvin 1 pohybový senzor Tento výrobek obsahuje světelný zdroj energetické třídy: E	492	720	440	S E T 3 8 7 S B G	692	27
Volitelné příslušenství: Prostorově úsporná protizápachová zátka odtoku, 40 mm Prostorově úsporná protizápachová zátka odtoku, 32 mm				P Z 1 3 6 7 P Z 1 4 2 3	19 27	

EASY LINE pronto - seznam modelů

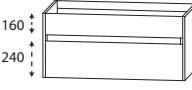
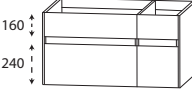
Ceny bez DPH v €

Údaj o hloubce odpovídá hloubce korpusu	Hloubka v mm	Šířka v mm	Výška v mm	Číslo výrobku	Doraz	Příplatek za vysoce lesklý korpus
Skříňky pod umyvadlo						
 <p>Skříňka pod umyvadlo 1 zásuvka s tlumeným dovíráním s výřezem pro sifon 1 kovový výsuv s tlumeným dovíráním</p>						
<p>Bez LED osvětlení</p>	492	1020	440	SET 3 8 1 S 1 G		689 27
<p>s LED osvětlením 1 podsvícený prostor úchytu 4,5 W / konvertory 15 W 485 lumenů / 6300 Kelvin 1 pohybový senzor Tento výrobek obsahuje světelný zdroj energetické třídy: E</p>	492	1020	440	SET 3 8 1 S B G		806 27
<p>Volitelné příslušenství: Prostorově úsporná protizápachová zátka odtoku, 40 mm Prostorově úsporná protizápachová zátka odtoku, 32 mm</p>				P Z 1 3 6 7 P Z 1 4 2 3		19 27
 <p>Obrázek = vpravo</p> <p>Skříňka pod umyvadlo Skříňka pod umyvadlo 700 mm 1 zásuvka s tlumeným dovíráním s výřezem pro sifon 1 kovový výsuv s tlumeným dovíráním Spodní skříňka 300 mm 1 zásuvka s tlumeným dovíráním 1 kovový výsuv s tlumeným dovíráním</p>						
<p>Bez LED osvětlení</p>	492	1020	440	SET 3 8 1 0 1 G L/R		873 53
<p>s LED osvětlením 2 podsvícený profil úchytů 4,4 W / konvertory 15 W 333 + 128 lumenů / 6300 Kelvin 1 pohybový senzor Tento výrobek obsahuje světelný zdroj energetické třídy: E</p>	492	1020	440	SET 3 8 1 0 B G L/R		1017 53
<p>Volitelné příslušenství: Prostorově úsporná protizápachová zátka odtoku, 40 mm Prostorově úsporná protizápachová zátka odtoku, 32 mm</p>				P Z 1 3 6 7 P Z 1 4 2 3		19 27
 <p>Skříňka pod umyvadlo 1 zásuvka s tlumeným dovíráním s výřezem pro sifon 1 kovový výsuv s tlumeným dovíráním</p>						
<p>Bez LED osvětlení</p>	492	1220	440	SET 3 8 2 S 1 G		764 27
<p>s LED osvětlením 1 podsvícený prostor úchytu 5,5 W / konvertory 15 W 589 lumenů / 6300 Kelvin 1 pohybový senzor Tento výrobek obsahuje světelný zdroj energetické třídy: E</p>	492	1220	440	SET 3 8 2 S B G		881 27
<p>Volitelné příslušenství: Prostorově úsporná protizápachová zátka odtoku, 40 mm Prostorově úsporná protizápachová zátka odtoku, 32 mm</p>				P Z 1 3 6 7 P Z 1 4 2 3		19 27



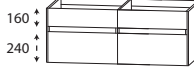

EASY LINE pronto - seznam modelů

Ceny bez DPH v €

Údaj o hloubce odpovídá hloubce korpusu	Hloubka v mm	Šířka v mm	Výška v mm	Číslo výrobku	Doraz	Příplatek za vysoce lesklý korpus
Skříňky pod umyvadlo						
 <p>Obr.= vlevo Levá police</p>	Skříňka pod umyvadlo pro řešení s jedním samostatným umyvadlem 1 Skříňka pod umyvadlo Šířka 700 mm 1 zásuvka s tlumeným dovíráním s výřezem pro sifon 1 kovový výsuv s tlumeným dovíráním 1 Spodní skříňka Šířka 700 mm 1 zásuvka s tlumeným dovíráním 1 kovový výsuv s tlumeným dovíráním					
	Bez LED osvětlení 492 1420 440 SET 3 8 4 E 1 G L/R 1063 53					
s LED osvětlením 2 podsvícený profil úchyt 6,2 W / konvertory 15 W 333 + 333 lumenů / 6300 Kelvin 1 pohybový senzor Tento výrobek obsahuje světelný zdroj energetické třídy: E						
Volitelné příslušenství: Prostorově úsporná protizápachová zátka odtoku, 40 mm Prostorově úsporná protizápachová zátka odtoku, 32 mm						
				P Z 1 3 6 7	19	
				P Z 1 4 2 3	27	
	Skříňka pod umyvadlo řešení s dvojitým umyvadlem 2 skříňky pod umyvadlo, 1 skříňka šířky 700 mm 1 zásuvka s tlumeným dovíráním a výřezem pro sifon 1 kovový výsuv s tlumeným dovíráním					
	Bez LED osvětlení 492 1420 440 SET 3 8 1 4 1 G 1095 53					
s LED osvětlením 2 podsvícený profil úchyt 6,2 W / konvertory 15 W 333 + 333 lumenů / 6300 Kelvin 1 pohybový senzor Tento výrobek obsahuje světelný zdroj energetické třídy: E						
Volitelné příslušenství: Prostorově úsporná protizápachová zátka odtoku, 40 mm (objednat 2 kusy) Prostorově úsporná protizápachová zátka odtoku, 32 mm (objednat 2 kusy)						
				P Z 1 3 6 7	19	
				P Z 1 4 2 3	27	

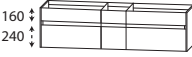
EASY LINE pronto - seznam modelů

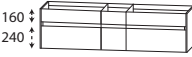
Ceny bez DPH v €

Údaj o hloubce odpovídá hloubce korpusu		Hloubka v mm	Šířka v mm	Výška v mm	Číslo výrobku	Doraz	Příplatek za vyso- ce lesklý korpus
Skříňky pod umyvadlo							
  Obr.= vlevo Levá police	Skříňka pod umyvadlo pro řešení s jedním samostatným umyvadlem 1 Skříňka pod umyvadlo Šířka 700 mm 1 zásuvka s tlumeným dovíráním s výřezem pro sifon 1 kovový výsuv s tlumeným dovíráním 1 Spodní skříňka šířka 300 mm 1 zásuvka s tlumeným dovíráním 1 kovový výsuv s tlumeným dovíráním 1 Spodní skříňka Šířka 700 mm 1 zásuvka s tlumeným dovíráním 1 kovový výsuv s tlumeným dovíráním Bez LED osvětlení s LED osvětlením 3 podsvícený profil úchytk 7,5 W / konvertor 15 W 333 + 128 + 333 lumenů / 6300 Kelvin 1 pohybový senzor Tento výrobek obsahuje světelný zdroj energetické třídy: E Volitelné příslušenství: Prostorově úsporná protizápachová zátka odtoku, 40 mm Prostorově úsporná protizápachová zátka odtoku, 32 mm	492	1720	440	SET 3 8 7 E 1 G L/R	1362	80
	492	1720	440	SET 3 8 7 E B G L/R	1533	80	
				P Z	1 3 6 7	19	
				P Z	1 4 2 3	27	
 	Skříňka pod umyvadlo řešení s dvojitým umyvadlem 2 skříňky pod umyvadlo, 1 skříňka šířky 700 mm 1 zásuvka s tlumeným dovíráním a výřezem pro sifon 1 kovový výsuv s tlumeným dovíráním 1 Spodní skříňka šířka 300 mm 1 zásuvka s tlumeným dovíráním 1 kovový výsuv s tlumeným dovíráním Bez LED osvětlení s LED osvětlením 3 podsvícený profil úchytk 7,5 W / konvertor 15 W 333 + 128 + 333 lumenů / 6300 Kelvin 1 pohybový senzor Tento výrobek obsahuje světelný zdroj energetické třídy: E Volitelné příslušenství: Prostorově úsporná protizápachová zátka odtoku, 40 mm (objednat 2 kusy) Prostorově úsporná protizápachová zátka odtoku, 32 mm (objednat 2 kusy)	492	1720	440	SET 3 8 1 7 1 G	1394	80
	492	1720	440	SET 3 8 1 7 B G	1565	80	
				P Z	1 3 6 7	19	
				P Z	1 4 2 3	27	

EASY LINE pronto - seznam modelů

Ceny bez DPH v €

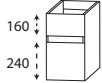
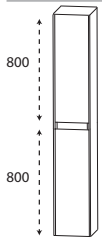
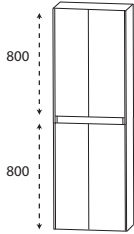
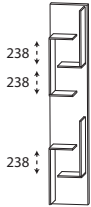

Údaj o hloubce odpovídá hloubce korpusu		Hloubka v mm	Šířka v mm	Výška v mm	Číslo výrobku	Doraz	Příplatek za vyso- ce lesklý korpus
Volitelný Spodní skříňka pod umyvadlové desky							
	Spodní skříňka pro umyvadlovou desku 1 zásuvka s tlumeným dovíráním 1 kovový výsuv s tlumeným dovíráním Bez LED osvětlení	470	300	440	U T A 3 8 3 0 1 G		299 27
	s LED osvětlením 1 podsvícený profilový úchyt 1,3 W / 128 lumenů / 6300 Kelvin Tento výrobek obsahuje světelný zdroj energetické třídy: E Lze objednat se stávajícími rozměry umyvadel , další šířky je možné naplánovat Volitelné příslušenství: 4 x šroub pro připojení těla	470	300	440	U T A 3 8 3 0 B G		326 27
					5 0 4 2 7 9	5	
Vysoké skříňky							
	Vysoká skříňka 2 otočná dvířka 2 skleněné police (nahore) 2 skleněné police (dole) boční zdvojení 10 mm	322	320	1630	H N A 0 3 3 A 1 G	L/R	419 51
			322	420	1630	H N A 0 3 4 A 1 G	L/R
	Vysoká skříňka 4 otočná dvířka 2 skleněné police (nahore) 2 skleněné police (dole) boční zdvojení 10 mm	322	620	1630	H N A 0 3 6 A 1 G		633 51
Vysoká policová skříňka							
	Vysoká policová skříňka s otevřenou odkládací policičkou v barvě korpusu	150	300	1600	R G 1 0 3 0 0 1		219 48

EASY LINE pronto - seznam modelů

Ceny bez DPH v €

Údaj o hloubce odpovídá hloubce korpusu

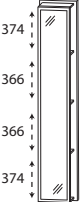
Vysoká policová skříňka

	Hloubka v mm	Šířka v mm	Výška v mm	Číslo výrobku			Doraz	Příplatek za vysoce lesklý korpus	
 <p>Vysoká policová skříňka s plochým zrcadlem 4 regálové police v barvě korpusu</p>	150	300	1600	R G	1 0 3 0 0 2		219	48	
 <p>Vysoká policová skříňka 4 integrované háčky 4 regálové police v barvě korpusu</p>	150	300	1600	R G	1 0 3 0 0 3		219	48	

Středové skříňky

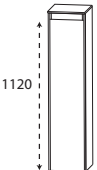
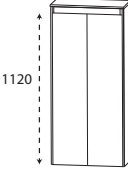
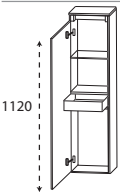
	<p>Středová skříňka 1 otočná dvířka 3 skleněné police 1 krycí deska, hloubka 325 mm</p>	325	325	1160	M N A 7 1 3 A 1 G	L/R	339	43
		325	425	1160	M N A 7 1 4 A 1 G	L/R	371	45
	<p>Středová skříňka 2 otočná dvířka 3 skleněné police 1 krycí deska, hloubka 325 mm</p>	325	625	1160	M N A 7 1 6 A 1 G		486	45
	<p>Středová skříňka s vnitřní zásuvkou 1 otočná dvířka 1 skleněná police (nahore) 1 vnitřní zásuvky z tlumeným dovíráním 1 krycí deska, hloubka 325 mm</p>	325	325	1160	M N A 7 4 3 A 1 G	L/R	406	43
		325	425	1160	M N A 7 4 4 A 1 G	L/R	451	45

EASY LINE pronto - seznam modelů

Ceny bez DPH v €

Údaj o hloubce odpovídá hloubce korpusu

Středové skříňky

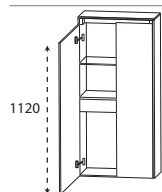

Středová skříňka s vnitřní zásuvkou
 2 otočná dvířka
 1 skleněná police (nahore)
 1 vnitřní zásuvky z tlumeným dovíráním
 1 krycí deska, hloubka 325 mm

Hloubka v mm	Šířka v mm	Výška v mm	Číslo výrobku	Doraz	Příplatek za vysoce lesklý korpus
--------------	------------	------------	---------------	-------	-----------------------------------

325	625	1160	M N A 7 4 6 A 1 G		569 45
-----	-----	------	-------------------	--	--------

Skříňky Highboard

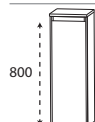

Skříňky Highboard
 1 otočná dvířka
 2 skleněné police
 1 krycí deska, hloubka 325 mm

325	325	840	H B A 5 1 3 A 1 G	L/R	272 32
-----	-----	-----	-------------------	-----	--------

325	425	840	H B A 5 1 4 A 1 G	L/R	302 35
-----	-----	-----	-------------------	-----	--------

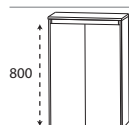

Skříňky Highboard
 2 otočná dvířka
 2 skleněné police
 1 krycí deska, hloubka 325 mm

325	625	840	H B A 5 1 6 A 1 G		390 35
-----	-----	-----	-------------------	--	--------

Horní skříňky



Horní skříňka
 1 otočná dvířka
 1 skleněná police
 boční zdvojení 10 mm

172	320	640	O G A 4 1 3 A 1 G	L/R	171 24
-----	-----	-----	-------------------	-----	--------

172	420	640	O G A 4 1 4 A 1 G	L/R	192 24
-----	-----	-----	-------------------	-----	--------

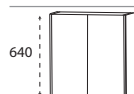

Horní skříňka
 2 otočná dvířka
 1 skleněná police
 boční zdvojení 10 mm

172	620	640	O G A 4 1 6 A 1 G		267 24
-----	-----	-----	-------------------	--	--------

Spodní skříňky



Spodní skříňka
 1 zásuvka s tlumeným dovíráním
 1 kovový výsuv s tlumeným dovíráním
 1 krycí deska, hloubka 325 mm

325	325	450	U N A 3 8 3 A 1 G		344 21
-----	-----	-----	-------------------	--	--------

325	425	450	U N A 3 8 4 A 1 G		376 24
-----	-----	-----	-------------------	--	--------

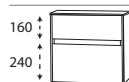



Spodní skříňka
 1 zásuvka s tlumeným dovíráním
 1 kovový výsuv s tlumeným dovíráním
 1 krycí deska, hloubka 325 mm

325	625	450	U N A 3 8 6 A 1 G		475 27
-----	-----	-----	-------------------	--	--------



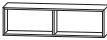

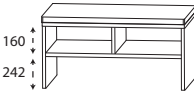
EASY LINE pronto - seznam modelů

Ceny bez DPH v €

Údaj o hloubce odpovídá hloubce korpusu		Hloubka v mm	Šířka v mm	Výška v mm	Číslo výrobku	Doraz	Příplatek za vyso- ce lesklý korpus
Police							
	Funkční regál Spojení rohů úkosem možná horizontální i vertikální instalace prosím uveďte barevnou variantu: Č. 501 Bílá mat č. 547 - černá matná, lakovaná	150	300	160	R G L 1 1 3 0 0 1	120	
	Funkční regál Spojení rohů úkosem možná horizontální i vertikální instalace prosím uveďte barevnou variantu: Č. 501 Bílá mat č. 547 - černá matná, lakovaná	150	600	160	R G L 1 1 6 0 0 2	174	
	Funkční regál Spojení rohů úkosem možná horizontální i vertikální instalace prosím uveďte barevnou variantu: Č. 501 Bílá mat č. 547 - černá matná, lakovaná	150	900	160	R G L 1 1 9 0 0 3	227	
Lavice							
	Lavice 1 odkládací přihrádka 1 sedací poduška z umělé kůže krémově bílá Barevná varianta se shoduje s barvou korpusu	450	600	508	S E T B A N K 6	267	53
	Lavice 2 odkládací přihrádky 1 sedací poduška z umělé kůže krémově bílá Barevná varianta se shoduje s barvou korpusu	450	900	508	S E T B A N K 9	342	64

EASY LINE pronto - seznam modelů

Ceny bez DPH v €







Údaj o hloubce odpovídá hloubce korpusu		Hloubka v mm	Šířka v mm	Výška v mm	Číslo výrobku	Doraz	Příplatek za vyso- ce lesklý korpus
sklo - skleněné police							
	sklo - skleněná police vč. kovového držáku						
	Šířka 600 mm vč. 2 kovových držáků	130	600	8	ABG 1 3 6 0 0 8		53
	šířka 700 mm vč. 2 kovových držáků	130	700	8	ABG 1 3 7 0 0 8		56
	Šířka 1000 mm vč. 3 kovových držáků	130	1000	8	ABG 1 3 1 0 0 8		69
	šířka 1200 mm vč. 3 kovových držáků	130	1200	8	ABG 1 3 1 2 0 8		75
	šířka 1400 mm vč. 4 kovových držáků	130	1400	8	ABG 1 3 1 4 0 8		85
Násuvná polička							
	Násuvná polička						
	Násuvná polička 300 mm vč. 2 držáků dóz	150	300	28	SBG 6 0 3 0		32 3
	Násuvná polička 600 mm vč. 2 držáků dóz	150	600	28	SBG 6 0 6 0		51 5
	Násuvná polička 700 mm vč. 3 držáků dóz	150	700	28	SBG 6 0 7 0		59 5
	Násuvná polička 1000 mm vč. 3 držáků dóz	150	1000	28	SBG 6 0 1 0		77 8
	Násuvná polička 1200 mm vč. 3 držáků dóz	150	1200	28	SBG 6 0 1 2		91 8
	Násuvná polička 1400 mm vč. 3 držáků dóz	150	1400	28	SBG 6 0 1 4		101 11
	Násuvná polička variabilní rozměry: 200 - 2000 m cena za metr	150	200-2000	28	SBG 6 0 V		80 8
Příslušenství							
	Držák na ručníky jednoramenný výsuvný Chrom k upevnění na stěnu	330-567	44	44	P Z 1 1 3 7	1	32
	Držák na ručníky dvě ramena výsuvný Chrom k upevnění na stěnu	322-562	87	47	P Z 1 1 3 7	2	59

EASY LINE pronto - seznam modelů

Ceny bez DPH v €



Údaj o hloubce odpovídá hloubce korpusu

Příslušenství

	Hloubka v mm	Šířka v mm	Výška v mm	Číslo výrobku			Doraz	Příplatek za vyso- ce lesklý korpus
 <p>Držák na ručníky Chrom vpředu otevřený k montáži na korpus</p> <p>Respektujte hloubku korpusů</p>	380	50	10	P Z	1 1 2 7 4 5		27	
 <p>LED osvětlení umyvadla 1 vypínač k montáži za skříňku se zrcadlem Tento výrobek obsahuje světelný zdroj energetické třídy: G</p> <p>není možné osvětlení s možností změny barev</p> <p>šířky 460 mm 1,9 W 134 lumenů / 6500 Kelvin</p> <p>šířky 560 mm 2,4 W 168 lumenů / 6500 Kelvin</p> <p>šířky 860 mm 3,9 W 287 lumenů / 6500 Kelvin</p> <p>šířky 1160 mm 5,3 W 371 lumenů / 6500 Kelvin</p>	10	460	10	P Z	1 0 6 3 5 0		48	
	10	560	10	P Z	1 0 6 3 6 0		53	
	10	860	10	P Z	1 0 6 3 9 0		67	
	10	1160	10	P Z	1 0 6 3 1 2		80	
 <p>Elektrická zásuvka Bez vypínače K dodatečné vestavbě do skříňek se zrcadlem bez možnosti vestavby do skříňky se zrcadlem pro vestavbu do skříňky se zrcadlem Prosím, uveďte polohu - vlevo, uprostřed nebo vpravo</p>	73	135	75	P Z	1 1 3 5		43	
	73	135	75	P Z	1 1 3 5 E B		43	
 <p>USB zásuvka 2 sloty Připojení 220 V se svorkou K dodatečné vestavbě do skříňek se zrcadlem bez možnosti vestavby do skříňky se zrcadlem pro vestavbu do skříňky se zrcadlem Prosím, uveďte polohu - vlevo, uprostřed nebo vpravo</p>	45	80	64	P Z	1 1 5 1	1	43	
	45	80	64	P Z	1 1 5 1 E B		43	
 <p>Prostorově úsporná protizápachová zátka odtoku z plastu, v bílá Jmenovitá světlost: 40 mm</p>				P Z	1 3 6 7		19	
 <p>Prostorově úsporná protizápachová zátka odtoku z plastu, v bílá Jmenovitá světlost: 32 mm</p>				P Z	1 4 2 3		27	

EASY LINE pronto – příklady plánování

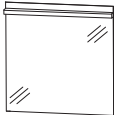
Ceny bez DPH v €

PRK-0170-1			238	 
1	Ploché zrcadlo	F S A 4 3 7 0 7 2		
1	Keramické nástavné umyvadlo Connect Air	W T A 0 8 0 5 1	235	
1	Deska umyvadla 726 mm	A P A 5 0 7 0 6 3	64	
1	Skříňka pod umyvadlo Bez LED osvětlení	S E T 3 8 7 S 1 G	574	
			Součet	1111
PRK 0 1 7 0 2	skříňka pod umyvadlo s LED osvětlením		Součet	1229
			Příplatek za vysoce lesklý korpus	38
				Šířka 726 mm

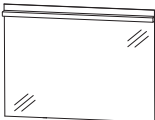
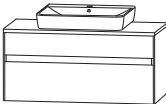
PRK-0110-1			310	 
1	Ploché zrcadlo	F S A 4 3 1 0 7 2		
1	Keramické nástavné umyvadlo Connect Air	W T A 0 8 0 5 1	235	
1	Deska umyvadla 1026 mm	A P A 5 0 1 0 6 3	80	
1	Skříňka pod umyvadlo Bez LED osvětlení	S E T 3 8 1 S 1 G	689	
			Součet	1314
PRK 0 1 1 0 2	skříňka pod umyvadlo s LED osvětlením		Součet	1431
			Příplatek za vysoce lesklý korpus	43
				Šířka 1026 mm

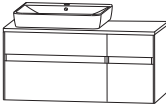
PRK-0110-3			310	 
1	Ploché zrcadlo	F S A 4 3 1 0 7 2		
1	Keramické nástavné umyvadlo Connect Air	W T A 0 8 0 5 1	235	
1	Deska umyvadla 1026 mm	A P A 5 0 1 0 6 3	80	
1	Skříňka pod umyvadlo Bez LED osvětlení	S E T 3 8 1 0 1 G	873	
			Součet	1498
PRK 0 1 1 0 4	skříňka pod umyvadlo s LED osvětlením		Součet	1642
			Příplatek za vysoce lesklý korpus	69
				Šířka 1026 mm Odkládací plocha vpravo

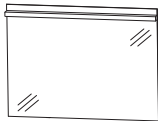
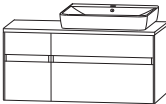
PRK-0110-5			310	 
1	Ploché zrcadlo	F S A 4 3 1 0 7 2		
1	Keramické nástavné umyvadlo Connect Air	W T A 0 8 0 5 1	235	
1	Deska umyvadla 1026 mm	A P A 5 0 1 0 6 3	80	
1	Skříňka pod umyvadlo Bez LED osvětlení	S E T 3 8 1 0 1 G	873	
			Součet	1498
PRK 0 1 1 0 6	skříňka pod umyvadlo s LED osvětlením		Součet	1642
			Příplatek za vysoce lesklý korpus	69
				Šířka 1026 mm Odkládací plocha vlevo

Podrobné informace o prostorově úsporných protizápachových zátkách odtoku naleznete v samostatném přehledu příslušenství.

EASY LINE pronto – příklady plánování

Ceny bez DPH v €

PRK-0112-1			
1	Ploché zrcadlo	F S A 4 3 1 2 7 2	358
1	Keramické nástavné umyvadlo Connect Air	W T A 0 8 0 5 1	235
1	Deska umyvadla 1226 mm	A P A 5 0 1 2 6 3	91
1	Skříňka pod umyvadlo Bez LED osvětlení	S E T 3 8 2 S 1 G	764
Součet			1448
PRK 0 1 1 2 2	skříňka pod umyvadlo s LED osvětlením	Součet	1565
Příplatek za vysoce lesklý korpus			46

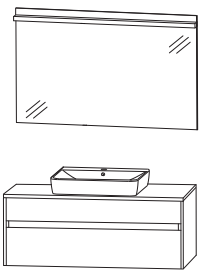

Šířka 1226 mm

PRK-0114-1			
2	Ploché zrcadlo	F S A 5 1 4 0 B 3	588
2	Keramické nástavné umyvadlo Connect Air	W T A 0 8 0 5 1	470
1	Deska umyvadla 1426 mm	A P A 5 0 1 4 6 3	101
1	Skříňka pod umyvadlo Bez LED osvětlení	S E T 3 8 1 4 1 G	1095
Součet			2254
PRK 0 1 1 4 2	skříňka pod umyvadlo s LED osvětlením	Součet	2398
Příplatek za vysoce lesklý korpus			74

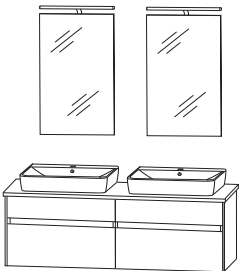

Šířka 1426 mm

PRK-0114-3			
1	Ploché zrcadlo	F S B 4 4 1 0 0 1	411
3	Funkční regál v bílé matné	R G L 1 1 3 0 0 1	360
1	Keramické nástavné umyvadlo Connect Air	W T A 0 8 0 5 1	235
1	Deska umyvadla 1426 mm	A P A 5 0 1 4 6 3	101
1	Skříňka pod umyvadlo Bez LED osvětlení	S E T 3 8 4 E 1 G	1063
Součet			2170
PRK 0 1 1 4 4	skříňka pod umyvadlo s LED osvětlením	Součet	2314
Příplatek za vysoce lesklý korpus			74

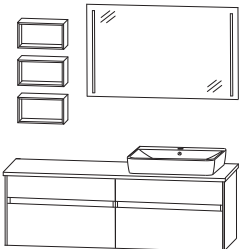

Šířka 1426 mm
Odkládací plocha vlevo

PRK-0117-1			
2	Ploché zrcadlo	F S A 4 3 7 0 7 2	476
2	Keramické nástavné umyvadlo Connect Air	W T A 0 8 0 5 1	470
1	Deska umyvadla 1726 mm	A P A 5 0 1 7 6 3	117
1	Skříňka pod umyvadlo Bez LED osvětlení	S E T 3 8 1 7 1 G	1394
Součet			2457
PRK 0 1 1 7 2	skříňka pod umyvadlo s LED osvětlením	Součet	2628
Příplatek za vysoce lesklý korpus			104

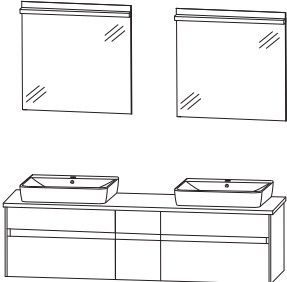

Šířka 1726 mm

Podrobné informace o prostorově úsporných protizápachových zátkách odtoku naleznete v samostatném přehledu příslušenství.

EASY LINE pronto - rozměrové náčrty

CONNECT AIR WTA 0805

MELBOURNE WTA 1104

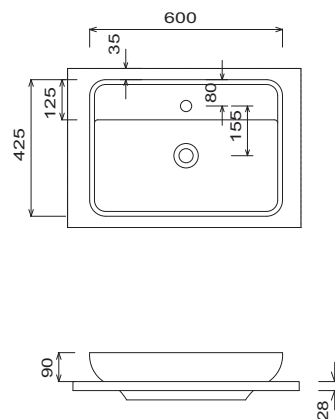
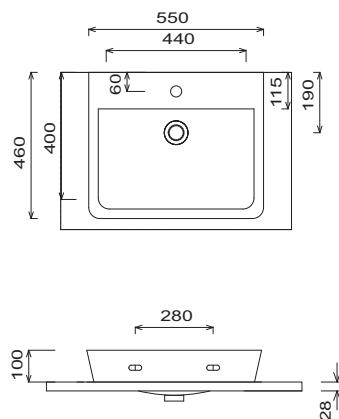

MÁLAGA WTA 4255 1

INSTALAČNÍ PŘÍKLADY
WTA 0805 + SET 387S

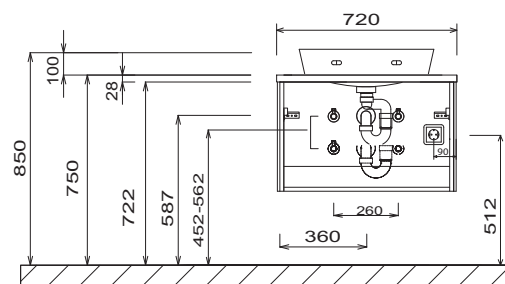
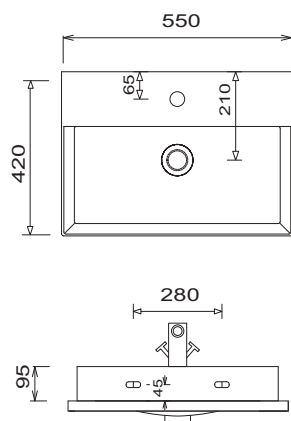

Umyvadlo

Umyvadlo + ovládací skříňka

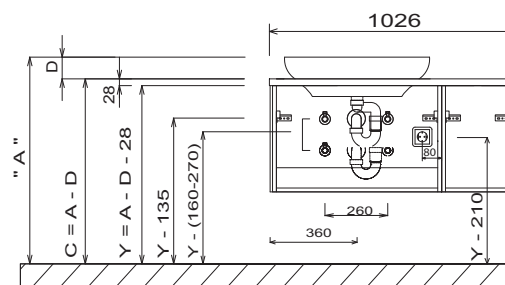
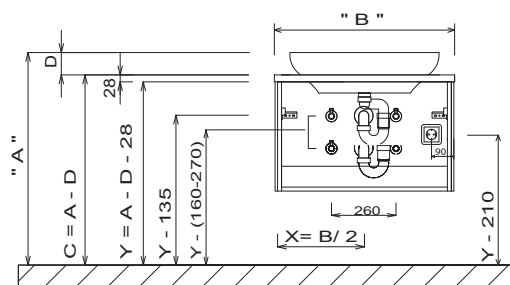

Legenda

- B= šířka skříňky pod umyvadlo
- A= horní hrana umyvadla
- D= konstrukční výška umyvadla
- C= horní hrana umyvadel na desku
- Y= horní hrana spodní skříňky
- X= poloha připojení odpadní vody

Tolerance:

Rozměrové tolerance (+/-5 mm) a tolerance nerovnosti (DIN 18202) podléhají obvyklým specifickým tolerancím pro stavební materiály podle DIN 18202.

EASY LINE pronto - rozměrové náčrty

Dvojité umyvadlo šířky 1400 mm

Dvojité umyvadlo šířka 1700 mm

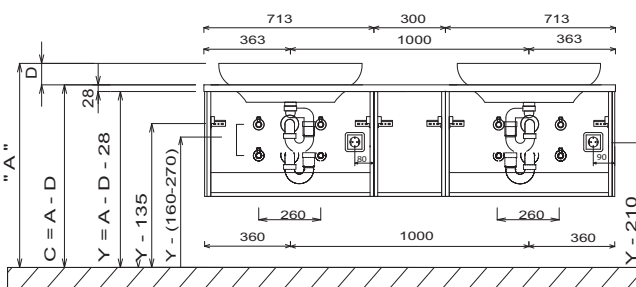
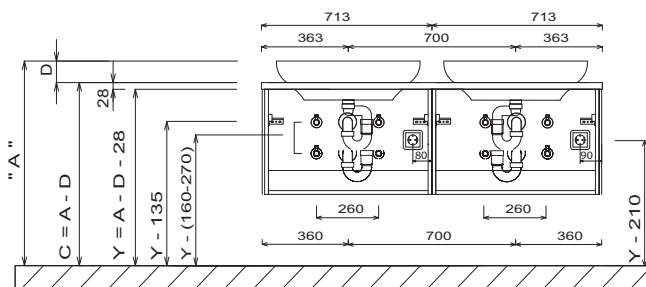

FSA 43xx 72

FSB 44xx 01

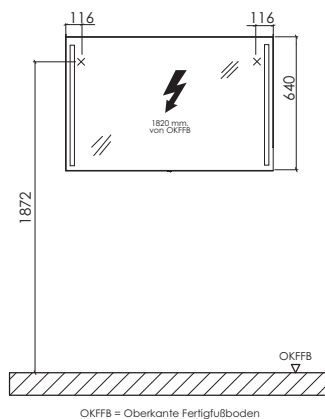
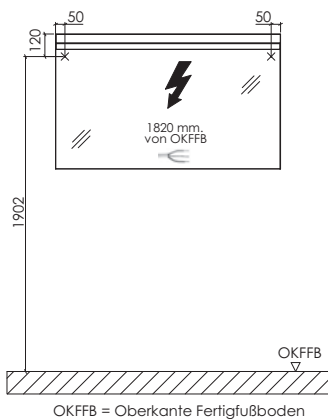

Elektrické přípojky pro zrcadlové skříňky

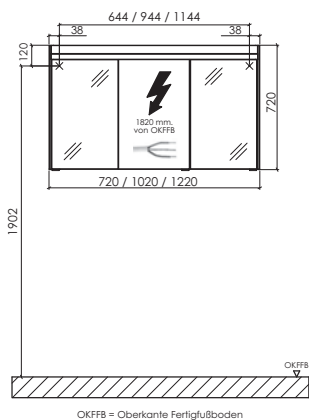

Tolerance:
Rozměrové tolerance (+/-5 mm) a tolerance nerovnosti (DIN 18202) podléhají obvyklým specifickým tolerancím pro stavební materiály podle DIN 18202.

Legenda
B= šířka skříňky pod umyvadlo
A= horní hrana umyvadla
D= konstrukční výška umyvadla
C= horní hrana umyvadel na desku
Y= horní hrana spodní skříňky
X= poloha připojení odpadní vody

Dodací lhůta: 4-6 týdnů

facto

Program 552



Barvy čela

F Přední fóliová část



standardní provedení
bez úchytů
Č. 671 antracit, vysoký lesk

Volitelné provedení
s úchyty
Č. 686 Antracit vysoký lesk



standardní provedení
bez úchytů
Č. 672 polární bílá, vysoký lesk

Volitelné provedení
s úchyty
Č. 722 polární bílá, vysoký lesk



standardní provedení
bez úchytů
Č. 673 Dub lanýžový

Volitelné provedení
s úchyty
Č. 786 Dub lanýžový



standardní provedení
bez úchytů
Č. 675 Dub písek

Volitelné provedení
s úchyty
Č. 794 Dub písek



standardní provedení
bez úchytů
Č. 676 Dub Charleston

Volitelné provedení
s úchyty
Č. 680 Dub Charleston

Dekory korpusu

* Vysoce lesklý korpus za příplatek

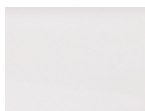

Č. 111
bílá matná



*Č. 121
Antracit vysoko-
ký lesk

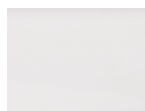

*Č. 161
Bílá, vysoký
lesk



Č. 186
Dub lanýžový



Č. 194
Dub písek



Č. 180
Dub Charles-
ton

Varianty úchytek

Standardní úchyt



bez madla, se zapuštěným
úchytem

Volitelné úchyty



Č. 520, tyčový úchyt, chrom

Barvy umyvadel

Litá nábytková umyvadla



Č. 1
Bílá

Keramická umyvadla na desku



Č. 1
Bílá

Prémiová technika výsuvu a dovírání



Č. 559

Prémiový výsuv s tlumeným dovíráním

Dvířka s integrovaným systémem tlumeného
dovírání

Zrcadlové skříňky

Série A



Série B



EASY LINE facta - seznam modelů

Ceny bez DPH v €

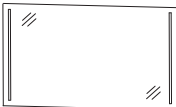
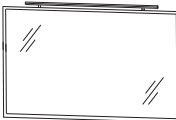
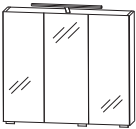
Údaj o hloubce odpovídá hloubce korpusu		Hloubka v mm	Šířka v mm	Výška v mm	Číslo výrobku	Doraz	Příplatek za vyso- ce lesklý korpus
Ploché zrcadlo							
	<p>Ploché zrcadlo Osvětlení LED vpravo a vlevo 11,0 W / konvertory 15 W 968 lumenů / 6500 Kelvin vč. klopného spínače Tento výrobek obsahuje světelný zdroj energetické třídy: F</p>						
	šířka 700 mm	30	700	640	F S B 4 4 7 0 0 1		379
	Šířka 1000 mm	30	1000	640	F S B 4 4 1 0 0 1		411
	šířka 1200 mm	30	1200	640	F S B 4 4 1 2 0 1		433
Ploché zrcadlo							
	<p>Ploché zrcadlo 1 horní světlo LED 1 LED Konvertor vč. klopného spínače Tento výrobek obsahuje světelný zdroj energetické třídy: F</p> <p>uvedte barvu korpusu</p>						
	šířka 700 mm 1 horní světlo LED 400 mm 6,5 W / konvertory 15 W 760 lumenů / 6500 Kelvin 1 opěrná noha	28	700	640	F S A 4 4 5 7 0 B 2		283 19
	Šířka 1000 mm 1 horní světlo LED 600 mm 9,5 W / konvertory 15 W 1140 lumenů / 6500 Kelvin 1 opěrná noha	28	1000	640	F S A 4 4 5 1 0 B 2		318 27
	šířka 1200 mm Horní světlo LED 900 mm 13,6 W / konvertor 30 W 1580 lumenů / 6500 Kelvin 2 opěrné nohy	28	1200	640	F S A 4 4 5 1 2 B 2		390 32
Zrcadlové skříňky Série A							
	<p>Zrcadlová skříňka 3 otočná dvířka se zrcadlem 2 prostřední stěny, 3 skleněných polic 1 LED horní osvětlení 400 mm (6,5 Watt) 760 lumenů / 6500 Kelvin 1 LED konvertor 15 W 1 vypínač / zásuvka Šířky dvířek: 196 mm / 296 mm / 196 mm Tento výrobek obsahuje světelný zdroj energetické třídy: F</p> <p>Volitelné příslušenství LED osvětlení umyvadla dodatečná dvojitá el. zásuvka</p>	150	700	640	S 2 A 4 4 3 7 S 4		419 24
včetně úchytek					P Z 1 0 6 3 6 0 P Z 1 1 3 5 EB		53 43

EASY LINE facto - seznam modelů

Ceny bez DPH v €

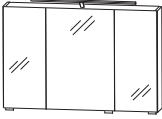
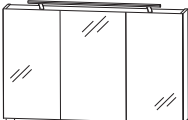
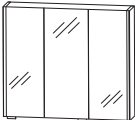
Údaj o hloubce odpovídá hloubce korpusu		Hloubka v mm	Šířka v mm	Výška v mm	Číslo výrobku	Doraz	Příplatek za vyso- ce lesklý korpus
Zrcadlové skříňky Série A							
	<p>Zrcadlová skříňka 3 otočná dvířka se zrcadlem 2 prostřední stěny, 3 skleněných polic 1 LED horní osvětlení 600 mm (9,7 Watt) 1140 lumenů / 6500 Kelvin 1 LED konvertor 30 W 1 vypínač / zásuvka Šířky dvířek: 288 mm / 412 mm / 288 mm Tento výrobek obsahuje světelný zdroj energetické třídy: F</p> <p>Volitelné příslušenství LED osvětlení umyvadla dodatečná dvojitá el. zásuvka</p>	150	1000	640	S 2 A 4 3 1 S 4		489 24
včetně úchytek					P Z 1 0 6 3 90 P Z 1 1 3 5 EB		67 43
	<p>Zrcadlová skříňka 3 otočná dvířka se zrcadlem 3 skleněné police 2 prostřední stěny 1 LED horní osvětlení 900 mm (13,6 Watt) 1580 lumenů / 6500 Kelvin 1 LED konvertor 30 W 1 vypínač / zásuvka Šířky dvířek: 388 mm / 412 mm / 388 mm Tento výrobek obsahuje světelný zdroj energetické třídy: F</p> <p>Volitelné příslušenství LED osvětlení umyvadla dodatečná dvojitá el. zásuvka</p>	150	1200	640	S 2 A 4 3 2 S 4		561 24
včetně úchytek					P Z 1 0 6 3 12 P Z 1 1 3 5 EB		80 43
Zrcadlové skříňky Série B							
	<p>Zrcadlová skříňka 3 otočná dvířka se zrcadlem 3 skleněné police 2 prostřední stěny 2 boční osvětlovací profily LED 2 x 6 W / konvertor 30 W 2 x 462 lumenů / 6000 Kelvin 1 vypínač / zásuvka Šířky dvířek: 180 mm / 296 mm / 180 mm Tento výrobek obsahuje světelný zdroj energetické třídy: G</p> <p>Volitelné příslušenství LED horní osvětlení LED osvětlení umyvadla dodatečná dvojitá el. zásuvka</p>	170	700	640	S 2 A 4 3 7 0 7 9		462 24
včetně úchytek					P Z 1 0 8 3 50 P Z 1 0 6 3 60 P Z 1 1 3 5 EB		77 53 43

EASY LINE facto - seznam modelů

Ceny bez DPH v €

Údaj o hloubce odpovídá hloubce korpusu

Zrcadlové skříňky Série B

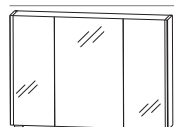

včetně úchytek

Zrcadlová skříňka
3 otočná dvířka se zrcadlem
3 skleněné police
2 prostřední stěny
2 boční osvětlovací profily LED
2 x 6 W / konvertor 30 W
2 x 462 lumenů / 6000 Kelvin
1 vypínač / zásuvka
Šířky dvířek:
222 mm / 512 mm / 222 mm
Tento výrobek obsahuje světelný zdroj energetické třídy: G

Volitelné příslušenství
LED horní osvětlení
LED osvětlení umyvadla
dodatečná dvojitá el. zásuvka

P Z 1 0 8 3 8 0 96
P Z 1 0 6 3 9 0 67
P Z 1 1 3 5 E B 43

Hloubka v mm	Šířka v mm	Výška v mm	Číslo výrobku	Doraz	Příplatek za vysoce lesklý korpus
170	1000	640	S 2 A 4 3 1 0 7 9		510 24
170	1200	640	S 2 A 4 3 1 2 7 9		542 24
505	720	515	S E T 7 0 1 2 1		724 27
505	720	515	S E T 7 0 1 2 B 1		876 27
			P Z 1 1 4 1		53
			P Z 1 3 6 7		19
			P Z 1 4 2 3		27



včetně úchytek

Zrcadlová skříňka
3 otočná dvířka se zrcadlem
3 skleněné police
2 prostřední stěny
2 boční osvětlovací profily LED
2 x 6 W / konvertor 30 W
2 x 462 lumenů / 6000 Kelvin
1 vypínač / zásuvka
Šířky dvířek: 222 mm / 512 mm / 222 mm
Tento výrobek obsahuje světelný zdroj energetické třídy: G

Volitelné příslušenství
LED horní osvětlení
LED osvětlení umyvadla
dodatečná dvojitá el. zásuvka

P Z 1 0 6 3 1 2 80
P Z 1 1 3 5 E B 43

Set -umyvadlo z litého mramoru

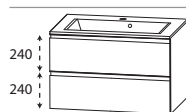

Obr. bez úchytků

Skládá se z:
Umyvadlo z litého mramoru, bílé, 720 mm s přepadem
1 dělicí příčka bílá, předfrézována
Skříňka pod umyvadlo 700 mm
1 kovový výsuv s tlumeným dovíráním a výřezem pro sifon
1 kovový výsuv s tlumeným dovíráním včetně relingu

Bez LED osvětlení
s LED osvětlením
1 LED Konvertor 12 V, 15 W
711 lumenů / 6500 Kelvin
vč. klopného spínače
Tento výrobek obsahuje světelný zdroj energetické třídy: F

Volitelné příslušenství:
pohybový senzor pro LED osvětlení
Prostorově úsporná protizápachová zátka odtoku, 40 mm
Prostorově úsporná protizápachová zátka odtoku, 32 mm

EASY LINE facto - seznam modelů

Ceny bez DPH v €

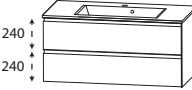
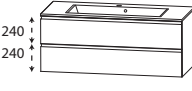
Údaj o hloubce odpovídá hloubce korpusu		Hloubka v mm	Šířka v mm	Výška v mm	Číslo výrobku	Doraz	Příplatek za vyso- ce lesklý korpus
Set -umyvadlo z litého mramoru							
 <p>Obr. bez úchytů</p>	<p>Skládá se z: Umyvadlo z litého mramoru, bílé, 1020 mm s přepadem 1 dělicí příčka bílá, předfrézována Skříňka pod umyvadlo, 1000 mm 1 kovový výsuv s tlumeným dovíráním a výřezem pro sifon 1 kovový výsuv s tlumeným dovíráním včetně relingu</p>						
	<p>Bez LED osvětlení 505 s LED osvětlením 505 1 LED Konvertor 12 V, 15 W 846 lumenů / 6500 Kelvin vč. klopného spínače Tento výrobek obsahuje světelný zdroj energetické třídy: F</p>	<p>505</p> <p>1020</p> <p>515</p> <p>SET 1 0 1 2 1</p> <p>SET 1 0 1 2 B 1</p>	<p>1</p> <p>1</p>	<p>868</p> <p>1031</p>	<p>27</p> <p>27</p>		
<p>Volitelné příslušenství: pohybový senzor pro LED osvětlení Prostorově úsporná protizápachová zátka odtoku, 40 mm Prostorově úsporná protizápachová zátka odtoku, 32 mm</p>					<p>P Z 1 1 4 1</p> <p>P Z 1 3 6 7</p> <p>P Z 1 4 2 3</p>	<p>53</p> <p>19</p> <p>27</p>	
 <p>Obr. bez úchytů</p>	<p>Skládá se z: Umyvadlo z litého mramoru, bílé, 1220 mm s přepadem 1 dělicí příčka bílá, předfrézována Skříňka pod umyvadlo 1200 mm 1 kovový výsuv s tlumeným dovíráním a výřezem pro sifon 1 kovový výsuv s tlumeným dovíráním včetně relingu</p>						
	<p>Bez LED osvětlení 505 s LED osvětlením 505 1 LED Konvertor 12 V, 15 W 927 lumenů / 6500 Kelvin vč. klopného spínače Tento výrobek obsahuje světelný zdroj energetické třídy: F</p>	<p>505</p> <p>1220</p> <p>515</p> <p>SET 1 2 1 2 1</p> <p>SET 1 2 1 2 B 1</p>	<p>1</p> <p>1</p>	<p>961</p> <p>1132</p>	<p>27</p> <p>27</p>		
<p>Volitelné příslušenství: pohybový senzor pro LED osvětlení Prostorově úsporná protizápachová zátka odtoku, 40 mm Prostorově úsporná protizápachová zátka odtoku, 32 mm</p>					<p>P Z 1 1 4 1</p> <p>P Z 1 3 6 7</p> <p>P Z 1 4 2 3</p>	<p>53</p> <p>19</p> <p>27</p>	

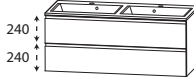
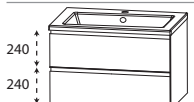
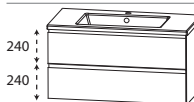

EASY LINE facta - seznam modelů

Ceny bez DPH v €

Údaj o hloubce odpovídá hloubce korpusu	Hloubka v mm	Šířka v mm	Výška v mm	Číslo výrobku	Doraz	Příplatek za vysoce lesklý korpus						
Set -umyvadlo z litého mramoru												
 <p>Obr. bez úchytů</p>	<p>Skládá se z: Dvojité umyvadlo z litého mramoru, bílé, 1220 mm s přepadem 1 dělicí příčka bílá, předfrézována Skříňka pod umyvadlo 1200 mm 1 kovový výsuv s tlumeným dovíráním a výřezem pro sifon 1 kovový výsuv s tlumeným dovíráním včetně relingu</p>											
	505	1220	515	S E T 1 2 2 D 1		1012	27					
<p>Bez LED osvětlení s LED osvětlením 1 LED Konvertor 12 V, 15 W 927 lumenů / 6500 Kelvin vč. klopného spínače Tento výrobek obsahuje světelný zdroj energetické třídy: F</p>						505	1220	515	S E T 1 2 2 D B 1		1185	27
<p>Volitelné příslušenství: pohybový senzor pro LED osvětlení Prostorově úsporná protizápachová zátka odtoku, 40 mm (objednat 2 kusy) Prostorově úsporná protizápachová zátka odtoku, 32 mm (objednat 2 kusy)</p>									P Z 1 1 4 1 P Z 1 3 6 7 P Z 1 4 2 3		53 19 27	
Set - keramické umyvadlo												
 <p>Obr. bez úchytů</p>	<p>Skládá se z: Keramické umyvadlo, bílé, 720 mm s přepadem Skříňka pod umyvadlo 700 mm 1 kovový výsuv s tlumeným dovíráním a výřezem pro sifon 1 kovový výsuv s tlumeným dovíráním včetně relingu</p>											
	500	720	495	S E T 7 0 4 4 1		790	27					
<p>Volitelné příslušenství Prostorově úsporná protizápachová zátka odtoku, 40 mm Prostorově úsporná protizápachová zátka odtoku, 32 mm</p>									P Z 1 3 6 7 P Z 1 4 2 3		19 27	
 <p>Obr. bez úchytů</p>	<p>Skládá se z: Keramické umyvadlo, bílé, 1020 mm s přepadem Skříňka pod umyvadlo, 1000 mm 1 kovový výsuv s tlumeným dovíráním a výřezem pro sifon 1 kovový výsuv s tlumeným dovíráním včetně relingu</p>											
	500	1020	495	S E T 1 0 4 4 1		975	27					
<p>Volitelné příslušenství Prostorově úsporná protizápachová zátka odtoku, 40 mm Prostorově úsporná protizápachová zátka odtoku, 32 mm</p>									P Z 1 3 6 7 P Z 1 4 2 3		19 27	

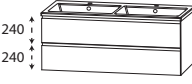
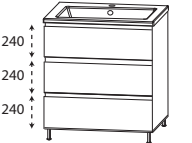

EASY LINE facto - seznam modelů

Ceny bez DPH v €

Údaj o hloubce odpovídá hloubce korpusu		Hloubka v mm	Šířka v mm	Výška v mm	Číslo výrobku		Doraz	Příplatek za vyso- ce lesklý korpus
Set - keramické umyvadlo								
 <p>Obr. bez úchytů</p>	<p>Skládá se z: Umyvadlo, keramické, bílé, 1220 mm s přepadem Skříňka pod umyvadlo 1200 mm 1 kovový výsuv s tlumeným dovíráním a výřezem pro sifon 1 kovový výsuv s tlumeným dovíráním včetně relingu</p> <p>Volitelné příslušenství Prostorově úsporná protizápachová zátka odtoku, 40 mm Prostorově úsporná protizápachová zátka odtoku, 32 mm</p>	500	1220	495	S E T 1 2 4 4 1		1276	27
	<p>P Z 1 3 6 7 P Z 1 4 2 3</p>						19 27	
 <p>Obr. bez úchytů</p>	<p>Skládá se z: Dvojité keramické umyvadlo, bílé, 1220 mm s přepadem Skříňka pod umyvadlo 1200 mm 1 kovový výsuv s tlumeným dovíráním a výřezem pro sifon 1 kovový výsuv s tlumeným dovíráním včetně relingu</p> <p>Volitelné příslušenství Prostorově úsporná protizápachová zátka odtoku, 40 mm (objednat 2 kusy) Prostorově úsporná protizápachová zátka odtoku, 32 mm (objednat 2 kusy)</p>	500	1220	495	S E T 1 2 4 4 D 1		1308	27
	<p>P Z 1 3 6 7 P Z 1 4 2 3</p>						19 27	
 <p>Obr. bez úchytů</p>	<p>Skládá se z: Keramické umyvadlo, bílé, 720 mm s přepadem Skříňka pod umyvadlo 700 mm 1 kovový výsuv s tlumeným dovíráním a výřezem pro sifon 2 kovové výsuvy s tlumeným dovíráním 1 Dekorační deska s chromovou hranou 4 ozdobné pochromované nožičky</p> <p>Volitelné příslušenství Prostorově úsporná protizápachová zátka odtoku, 40 mm Prostorově úsporná protizápachová zátka odtoku, 32 mm</p>	500	720	867	S E T Q U 7 0 2		1052	37
	<p>P Z 1 3 6 7 P Z 1 4 2 3</p>						19 27	
 <p>Obr. bez úchytů</p>	<p>Skládá se z: Keramické umyvadlo, bílé, 1020 mm s přepadem Skříňka pod umyvadlo, 1000 mm 1 kovový výsuv s tlumeným dovíráním a výřezem pro sifon 2 kovové výsuvy s tlumeným dovíráním 1 Dekorační deska s chromovou hranou 4 ozdobné pochromované nožičky</p> <p>Volitelné příslušenství Prostorově úsporná protizápachová zátka odtoku, 40 mm Prostorově úsporná protizápachová zátka odtoku, 32 mm</p>	500	1020	867	S E T Q U 1 0 2		1274	37
	<p>P Z 1 3 6 7 P Z 1 4 2 3</p>						19 27	

EASY LINE facta - seznam modelů

Ceny bez DPH v €

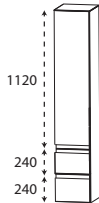
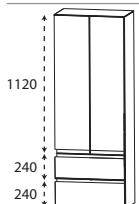

Údaj o hloubce odpovídá hloubce korpusu		Hloubka v mm	Šířka v mm	Výška v mm	Číslo výrobku	Doraz	Příplatek za vysoce lesklý korpus			
Set - keramické umyvadlo										
 <p>Obr. bez úchytů</p>	Skládá se z: Umyvadlo, keramické, bílé, 1220 mm s přepadem Skříňka pod umyvadlo 1200 mm 1 kovový výsuv s tlumeným dovíráním a výřezem pro sifon 2 kovové výsuvy s tlumeným dovíráním 1 Dekorační deska s chromovou hranou 4 ozdobné pochromované nožičky Volitelné příslušenství Prostorově úsporná protizápachová zátka odtoku, 40 mm Prostorově úsporná protizápachová zátka odtoku, 32 mm	500	1220	867	S E T Q U 1 2 2	2	1602	37		
									P Z 1 3 6 7	19
									P Z 1 4 2 3	27
 <p>Obr. bez úchytů</p>	Skládá se z: Dvojité keramické umyvadlo, bílé, 1220 mm s přepadem Skříňka pod umyvadlo 1200 mm 1 kovový výsuv s tlumeným dovíráním a výřezem pro sifon 2 kovové výsuvy s tlumeným dovíráním 1 Dekorační deska s chromovou hranou 4 ozdobné pochromované nožičky Volitelné příslušenství Prostorově úsporná protizápachová zátka odtoku, 40 mm (objednat 2 kusy) Prostorově úsporná protizápachová zátka odtoku, 32 mm (objednat 2 kusy)	500	1220	867	S E T Q U 2 D 2	2	1634	37		
									P Z 1 3 6 7	19
									P Z 1 4 2 3	27
Vysoké skříňky										
 <p>Obr. bez úchytů</p>	Vysoká skříňka 1 otočná dvířka 4 skleněné police 2 kovové výsuvy s tlumeným dovíráním	300	300	1600	H N A 0 8 3 0	4	L/R	443	51	
		300	400	1600	H N A 0 8 4 0	4	L/R	489	51	
 <p>Obr. bez úchytů</p>	Vysoká skříňka 2 otočná dvířka 4 skleněné police 2 kovové výsuvy s tlumeným dovíráním	300	600	1600	H N A 0 8 6 0	4		657	51	

EASY LINE facta - seznam modelů

Ceny bez DPH v €

Údaj o hloubce odpovídá hloubce korpusu

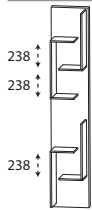
Vysoká policová skříňka

	Hloubka v mm	Šířka v mm	Výška v mm	Číslo výrobku			Doraz	Příplatek za vyso- ce lesklý korpus
 <p>Vysoká policová skříňka s otevřenou odkládací poličkou v barvě korpusu</p>	150	300	1600	R G	1 0 3 0 0 1		219	48
 <p>Vysoká policová skříňka s plochým zrcadlem 4 regálové police v barvě korpusu</p>	150	300	1600	R G	1 0 3 0 0 2		219	48
 <p>Vysoká policová skříňka 4 integrované háčky 4 regálové police v barvě korpusu</p>	150	300	1600	R G	1 0 3 0 0 3		219	48

Středové skříňky

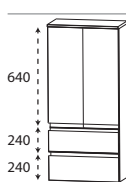
 <p>Středová skříňka 1 otočná dvířka 1 skleněná police 2 kovové výsuvy s tlumeným dovíráním 1 krycí deska, hloubka 325 mm</p>	300	300	1136	M N A	7 7 3 A 0 1	L/R	398	43
<p>Obr. bez úchytů</p>	300	400	1136	M N A	7 7 4 A 0 1	L/R	438	43
 <p>Středová skříňka 2 otočná dvířka 1 skleněná police 2 kovové výsuvy s tlumeným dovíráním 1 krycí deska, hloubka 325 mm</p>	300	600	1136	M N A	7 7 6 A 0 1		587	45
<p>Obr. bez úchytů</p>								

EASY LINE facta - seznam modelů

Ceny bez DPH v €

Údaj o hloubce odpovídá hloubce korpusu

Středové skříňky

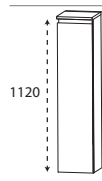
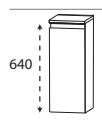
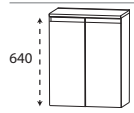
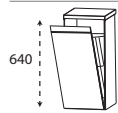
	Hloubka v mm	Šířka v mm	Výška v mm	Číslo výrobku	Doraz		Příplatek za vysoc- ce lesklý korpus
 <p>Obr. bez úchytů</p>	300	300	1136	M N A 7 1 3 A 0 1	L/R	259	43
	300	400	1136	M N A 7 1 4 A 0 1	L/R	291	43
 <p>Obr. bez úchytů</p>	300	600	1136	M N A 7 1 6 A 0 1		406	45
 <p>Obr. bez úchytů</p>	300	300	656	H B A 4 1 3 A 0 1	L/R	198	29
	300	400	656	H B A 4 1 4 A 0 1	L/R	224	29
 <p>Obr. bez úchytů</p>	300	600	656	H B A 4 1 6 A 0 1		310	32
 <p>Obr. bez úchytů</p>	300	300	656	H B A 4 1 3 W 0 1		235	29
	300	400	656	H B A 4 1 4 W 0 1		264	29
 <p>Obr. bez úchytů</p>	300	600	656	H B A 4 1 6 W 0 1		358	32





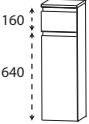
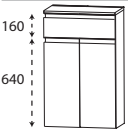
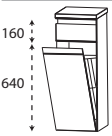
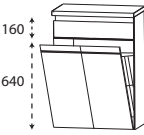
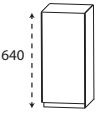

EASY LINE facto - seznam modelů

Ceny bez DPH v €

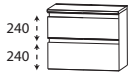
Údaj o hloubce odpovídá hloubce korpusu		Hloubka v mm	Šířka v mm	Výška v mm	Číslo výrobku	Doraz	Příplatek za vyso- ce lesklý korpus	
 <p>Skříňky Highboard 1 zásuvka s tlumeným dovíráním 1 otočná dvířka 1 skleněná police 1 krycí deska, hloubka 325 mm</p>		300	300	816	H B A 5 5 3 A 0 1	L/R	280	32
		300	400	816	H B A 5 5 4 A 0 1	L/R	315	32
 <p>Skříňky Highboard 1 zásuvka s tlumeným dovíráním 2 otočná dvířka 1 skleněná police 1 krycí deska, hloubka 325 mm</p>		300	600	816	H B A 5 5 6 A 0 1		398	35
 <p>Skříňka Highboard s košem na prádlo 1 zásuvka s tlumeným dovíráním 1 koš na prádlo s drátěným košem 1 krycí deska, hloubka 325 mm</p>		300	300	816	H B A 5 5 3 W 0 1		318	32
		300	400	816	H B A 5 5 4 W 0 1		352	32
 <p>Skříňka Highboard s košem na prádlo 1 zásuvka s tlumeným dovíráním 1 koš na prádlo s drátěným košem 1 krycí deska, hloubka 325 mm</p>		300	600	816	H B A 5 5 6 W 0 1		446	35
 <p>Horní skříňka 1 otočná dvířka 1 skleněná police</p>		150	300	640	O G A 4 1 3 0	L/R	128	24
		150	400	640	O G A 4 1 4 0	L/R	150	24
 <p>Horní skříňka 2 otočná dvířka 1 skleněná police</p>		150	600	640	O G A 4 1 6 0		224	24

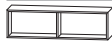

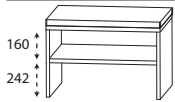

EASY LINE facto - seznam modelů

Ceny bez DPH v €

Údaj o hloubce odpovídá hloubce korpusu		Hloubka v mm	Šířka v mm	Výška v mm	Číslo výrobku	Dotaz	Příplatek za vyso- ce lesklý korpus
Spodní skříňky							
 <p>Obr. bez úchytů</p>	Spodní skříňka 2 kovové výsuvy s tlumeným dovíráním 1 krycí deska, hloubka 325 mm	300	300	496	U N A 3 6 3 A 0 1	302	21
		300	400	496	U N A 3 6 4 A 0 1	334	24
		300	600	496	U N A 3 6 6 A 0 1	433	27
Police							
	Funkční regál Spojení rohů úkosem možná horizontální i vertikální instalace prosím uveďte barevnou variantu: Č. 501 Bílá mat č. 547 - černá matná, lakovaná	150	300	160	R G L 1 1 3 0 0 1	120	
	Funkční regál Spojení rohů úkosem možná horizontální i vertikální instalace prosím uveďte barevnou variantu: Č. 501 Bílá mat č. 547 - černá matná, lakovaná	150	600	160	R G L 1 1 6 0 0 2	174	
	Funkční regál Spojení rohů úkosem možná horizontální i vertikální instalace prosím uveďte barevnou variantu: Č. 501 Bílá mat č. 547 - černá matná, lakovaná	150	900	160	R G L 1 1 9 0 0 3	227	
Lavice							
	Lavice 1 odkládací přihrádka 1 sedací poduška z umělé kůže krémově bílá Barevná varianta se shoduje s barvou korpusu	450	600	508	S E T B A N K 6	267	53
	Lavice 2 odkládací přihrádky 1 sedací poduška z umělé kůže krémově bílá Barevná varianta se shoduje s barvou korpusu	450	900	508	S E T B A N K 9	342	64

EASY LINE facto - seznam modelů

Ceny bez DPH v €







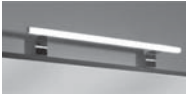

Údaj o hloubce odpovídá hloubce korpusu		Hloubka v mm	Šířka v mm	Výška v mm	Číslo výrobku	Doraz	Příplatek za vyso- ce lesklý korpus
sklo - skleněné police							
	sklo - skleněná police vč. kovového držáku						
	Šířka: 400 mm vč. 2 kovových držáků	130	400	8	ABG 1 3 4 0 0 8	48	
	Šířka 600 mm vč. 2 kovových držáků	130	600	8	ABG 1 3 6 0 0 8	53	
	šířka 700 mm vč. 2 kovových držáků	130	700	8	ABG 1 3 7 0 0 8	56	
	Šířka 1000 mm vč. 3 kovových držáků	130	1000	8	ABG 1 3 1 0 0 8	69	
	šířka 1200 mm vč. 3 kovových držáků	130	1200	8	ABG 1 3 1 2 0 8	75	
Násuvná polička							
	Násuvná polička okolo s ABS hranou						
	Násuvná polička 300 mm vč. 2 držáků dóz	150	300	28	SBG 6 0 3 0	32	3
	Násuvná polička 400 mm vč. 2 držáků dóz	150	400	28	SBG 6 0 4 0	37	3
	Násuvná polička 600 mm vč. 2 držáků dóz	150	600	28	SBG 6 0 6 0	51	5
	Násuvná polička 700 mm vč. 3 držáků dóz	150	700	28	SBG 6 0 7 0	59	5
	Násuvná polička 1000 mm vč. 3 držáků dóz	150	1000	28	SBG 6 0 1 0	77	8
	Násuvná polička 1200 mm vč. 3 držáků dóz	150	1200	28	SBG 6 0 1 2	91	8
Příslušenství							
	Dekorační deska s chromovou hranou k montáži pod doplňkové skříňky:						
	skříňka šířka 300 mm	317	294	12	DB 3 1 3 0 1 2	21	
	Šířka: 400 mm	317	394	12	DB 3 1 4 0 1 2	24	
	Šířka 600 mm	317	594	12	DB 3 1 6 0 1 2	29	
	Podstavec chrom (4 kusy) výškově nastavitelné (+ / - 5 mm)	20	20	120	P Z 1 2 4 3 4	21	
	Skříňky musí být kvůli nebezpečí pádu ukotveny na stěnu.						

EASY LINE facta - seznam modelů

Ceny bez DPH v €

Údaj o hloubce odpovídá hloubce korpusu

Příslušenství



	Hloubka v mm	Šířka v mm	Výška v mm	Číslo výrobku	Doraz	Příplatek za vyso- ce lesklý korpus
 <p>LED horní osvětlení Délka: 500 mm 4,56 W / 351 lumenů / 6000 Kelvin Tento výrobek obsahuje světelný zdroj energetické třídy: G</p>	94	500	44	P Z 1 0 8 3 5 0		77
 <p>LED horní osvětlení Délka: 800 mm 7,44 W / 573 lumenů / 6000 Kelvin Tento výrobek obsahuje světelný zdroj energetické třídy: G</p>	94	800	44	P Z 1 0 8 3 8 0		96
 <p>Držák na ručníky jednoramenný výsuvný Chrom k upevnění na stěnu</p>	330-567	44	44	P Z 1 1 3 7 1		32
 <p>Držák na ručníky dvě ramena výsuvný Chrom k upevnění na stěnu</p>	322-562	87	47	P Z 1 1 3 7 2		59
 <p>Držák na ručníky Chrom vpředu otevřený k montáži na korpus</p> <p>Respektujte hloubku korpusů</p>	380	50	10	P Z 1 1 2 7 4 5		27
 <p>Pohybový senzor pro LED osvětlení umyvadel a umyvadlových skříněk nastavitelná světelnost a citlivost senzoru</p> <p>není vhodné pro LED konvertor nad 30 Watt</p>	20	88	45	P Z 1 1 4 1		53
 <p>USB zásuvka 2 sloty Připojení 220 V se svorkou K dodatečné vestavbě do skříněk se zrcadlem</p> <p>bez možnosti vestavby do skříněky se zrcadlem</p> <p>pro vestavbu do skříněky se zrcadlem</p> <p>Prosím, uveďte polohu - vlevo, uprostřed nebo vpravo</p>	45	80	64	P Z 1 1 5 1 1		43
	45	80	64	P Z 1 1 5 1 E B		43
 <p>Elektrická zásuvka Bez vypínače K dodatečné vestavbě do skříněk se zrcadlem</p> <p>bez možnosti vestavby do skříněky se zrcadlem</p> <p>pro vestavbu do skříněky se zrcadlem</p> <p>Prosím, uveďte polohu - vlevo, uprostřed nebo vpravo</p>	73	135	75	P Z 1 1 3 5		43
	73	135	75	P Z 1 1 3 5 E B		43

EASY LINE facto - seznam modelů

Ceny bez DPH v €

Údaj o hloubce odpovídá hloubce korpusu

Příslušenství

	Hloubka v mm	Šířka v mm	Výška v mm	Číslo výrobku			Doraz	Příplatek za vyso- ce lesklý korpus
 <p>LED osvětlení umyvadla 1 vypínač k montáži za skříňku se zrcadlem Tento výrobek obsahuje světelný zdroj energetické třídy: G</p> <p>není možné osvětlení s možností změny barev</p> <p>šířky 460 mm 1,9 W 134 lumenů / 6500 Kelvin</p> <p>šířky 560 mm 2,4 W 168 lumenů / 6500 Kelvin</p> <p>šířky 860 mm 3,9 W 287 lumenů / 6500 Kelvin</p> <p>šířky 1160 mm 5,3 W 371 lumenů / 6500 Kelvin</p>	10	460	10	P Z	1 0 6 3 5 0		48	
	10	560	10	P Z	1 0 6 3 6 0		53	
	10	860	10	P Z	1 0 6 3 9 0		67	
	10	1160	10	P Z	1 0 6 3 1 2		80	
 <p>Prostorově úsporná protizápachová zátka odtoku z plastu, v bílá Jmenovitá světlost: 40 mm</p>				P Z	1 3 6 7		19	
 <p>Prostorově úsporná protizápachová zátka odtoku z plastu, v bílá Jmenovitá světlost: 32 mm</p>				P Z	1 4 2 3		27	

EASY LINE facto - rozměrové náčrty

SET 7012 1

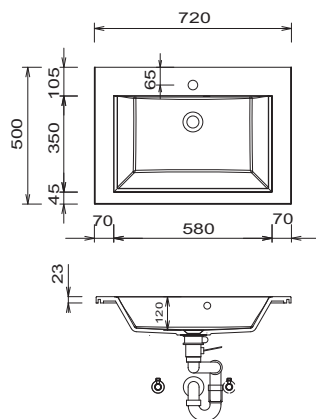

SET 1012 1

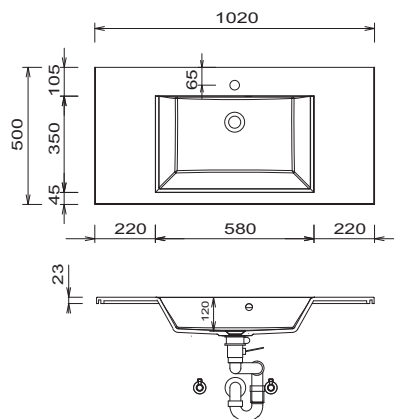

SET 1212 1

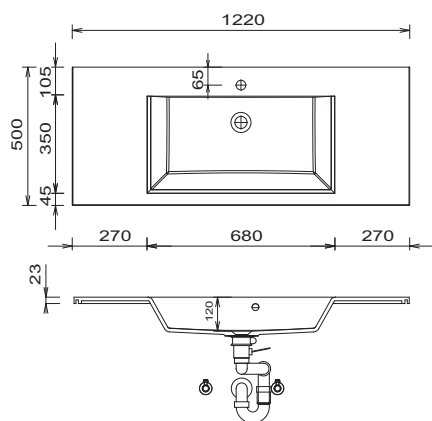

SET 122D 1

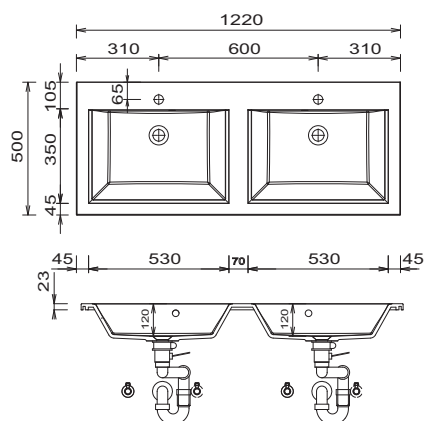

SET 7044 1

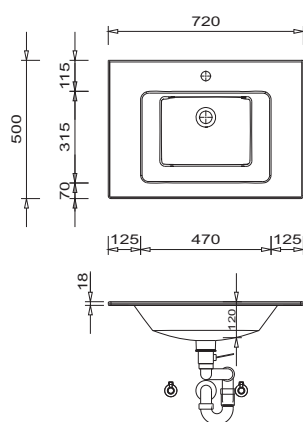

SET 1044 1

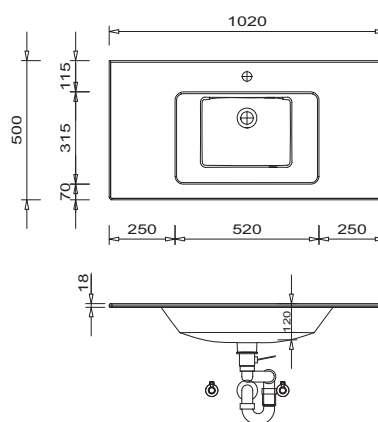

Legenda

- B= šířka skříňky pod umyvadlo
- A= horní hrana umyvadla
- Y= horní hrana spodní skříňky
- X= poloha připojení odpadní vody

Umyvadla bez upevňovacích konzol jsou pomocí silikonu upevněna na stěnu a boky nábytku! Lité materiálu:

Teplota užitkové vody nesmí překročit 55 °C. Barvy na vlasy musí být při kontaktu s povrchem během několika vteřin odstraněny, aby nedošlo ke tvoření skvrn.

Tolerance:

Rozměrové tolerance (+/-5 mm) a tolerance rovinnosti (DIN 18202) podléhají obvyklým specifickým tolerancím pro stavební materiály podle DIN 18202.

EASY LINE facto - rozměrové náčrty

SET 1244 1

SET 1244 D1

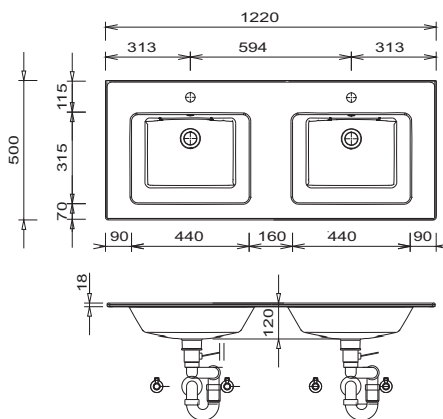
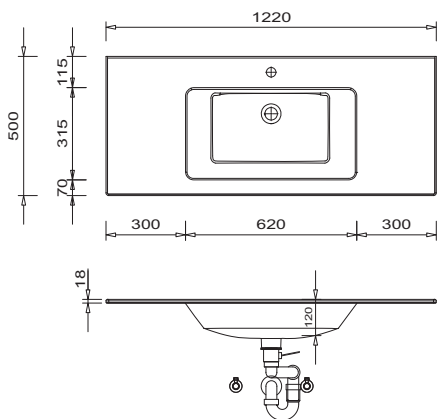

INSTALAČNÍ PŘÍKLADY SET 7012 1

Umyvadlo
Lité

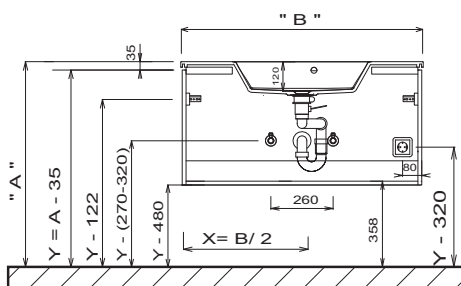
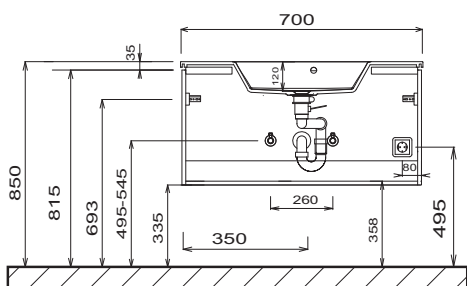

Dvojité umyvadlo
Lité

Umyvadlo
keramické

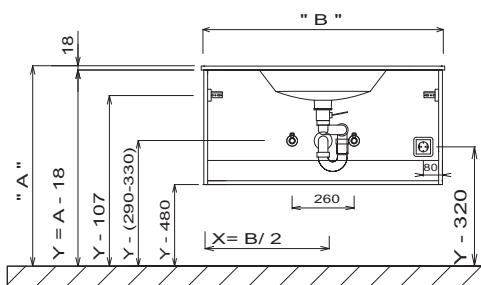
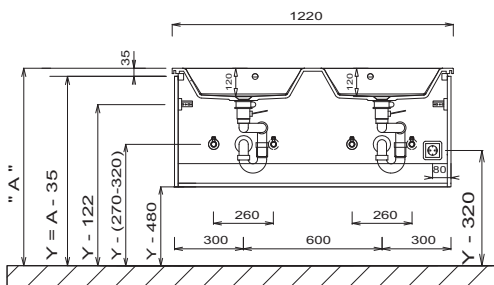

Umyvadla bez upevňovacích konzol jsou pomocí silikonu upevněna na stěnu a boky nábytku! Litý materiál:

Teplota užitkové vody nesmí překročit 55 °C. Barvy na vlasy musí být při kontaktu s povrchem během několika vteřin odstraněny, aby nedošlo ke tvoření skvrn.

Tolerance:

Rozměrové tolerance (+/-5 mm) a tolerance rovinnosti (DIN 18202) podléhají obvyklým specifickým tolerancím pro stavební materiály podle DIN 18202.

Legenda

B= šířka skříňky pod umyvadlo

A= horní hrana umyvadla

Y= horní hrana spodní skříňky

X= poloha připojení odpadní vody

EASY LINE facto - rozměrové náčrty

Dvojité umyvadlo
keramické

Umyvadlo stojící na podlaze
keramické

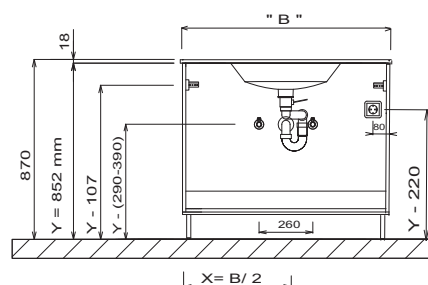
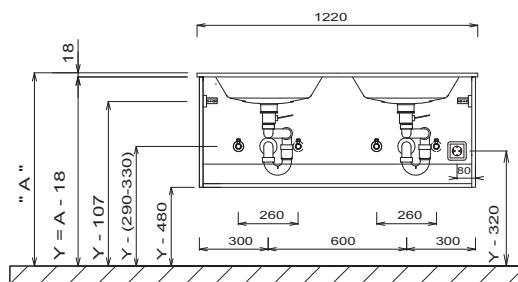

Dvojité umyvadlo stojící na podlaze
keramické

FSB 44xx 01

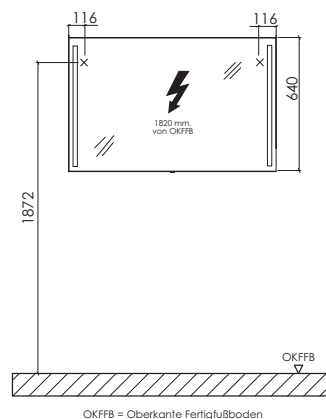
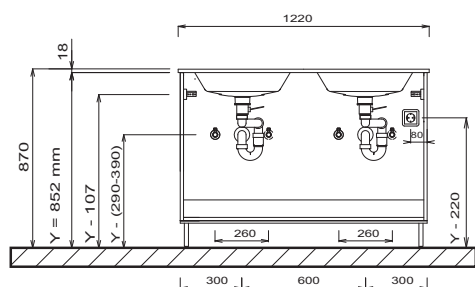

FSA 45xx B2

Elektrické přípojky pro zrcadlovou skříňku

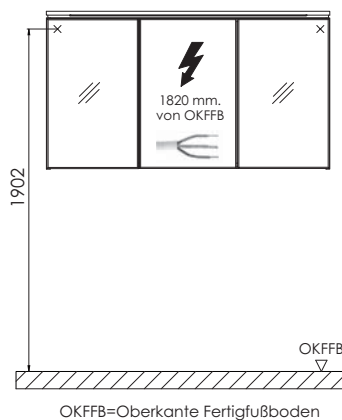
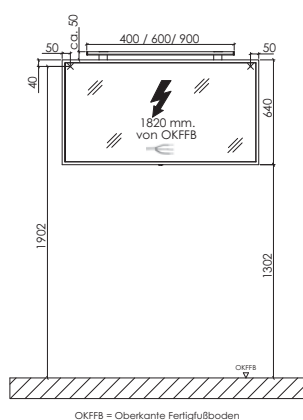

Legenda

- B= šířka skříňky pod umyvadlo
- A= horní hrana umyvadla
- Y= horní hrana spodní skříňky
- X= poloha připojení odpadní vody

Umyvadla bez upevňovacích konzol jsou pomocí silikonu upevněna na stěnu a boky nábytku!
Litý materiál:
Teplota užitkové vody nesmí překročit 55 °C. Barvy na vlasy musí být při kontaktu s povrchem během několika vteřin odstraněny, aby nedošlo ke tvoření skvrn.
Tolerance:
Rozměrové tolerance (+/-5 mm) a tolerance rovinnosti (DIN 18202) podléhají obvyklým specifickým tolerancím pro stavební materiály podle DIN 18202.



Barvy čela

F Přední fóliová část

M Přední strana potažená melaminovou pryskyřicí s hranou ABS



Č. 764 šedý kámen matný



Č. 777 Cosmos šedá mat



Č. 793 Protěž matná



Č. 891 šedý křemen matný



Č. 893 titan šedý matný



Č. 686 Antracit vysoký lesk



Č. 722 polární bílá, vysoký lesk



Č. 679 Betonová optika



Č. 755 Hacienda černá



Č. 769 Hacienda šedá



Č. 670 Dub Halifax



Č. 680 Dub Charleston



Č. 750 Dub Cardiff



Č. 785 Dub přírodní imitace



Č. 786 Dub lanýžový



Č. 794 Dub písek

Dekory korpusu

* Vysoce lesklý korpus za příplatek



Č. 164
šedý kámen
matný



Č. 177
Cosmos šedá
mat

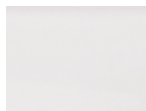

Č. 111
bílá matná



Č. 191
šedý křemen
matný



Č. 193
titan šedý
matný



*Č. 121
Antracit vysoký
lesk

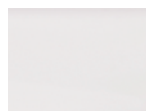

*Č. 161
Bílá, vysoký
lesk



Č. 179
Betonová optika



Č. 155
Hacienda černá



Č. 169
Hacienda šedá



Č. 170
Dub Halifax



Č. 180
Dub Charleston



Č. 150
Dub Cardiff



Č. 185
Dub přírodní
imitace



Č. 186
Dub lanýžový



Č. 194
Dub písek

Varianty úchytek



Č. 520, tyčový úchyt, chrom

Barvy umyvadel

Keramická umyvadla na desku



Č. 1
Bílá

Keramické umyvadlo na desku



Č. 1
Bílá

Prémiová technika výsuvu a dovírání



Č. 559

Prémiový výsuv s tlumeným dovíráním

Dvířka s integrovaným systémem tlumeného dovírání

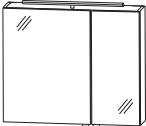
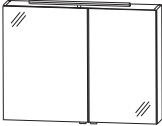

EASY LINE kera.home - seznam modelů

Ceny bez DPH v €

Údaj o hloubce odpovídá hloubce korpusu	Hloubka v mm	Šířka v mm	Výška v mm	Číslo výrobku	Doraz	Příplatek za vysoce lesklý korpus	
Zrcadlové skříňky							
 <p>včetně úchytek Obr.= vlevo</p>	150	600	640	<p>Zrcadlová skříňka 2 otočná dvířka se zrcadlem Vnější hrany v chromu vč. vnitřního zrcadla 1 skleněná police 1 LED konvertor 15 W 1 vypínač / zásuvka Tento výrobek obsahuje světelný zdroj energetické třídy: F</p> <p>Šířka 600 mm 1 LED horní osvětlení (6,5 Watt) šířka 400 mm 760 lumenů / 6500 Kelvin Šířky dvířek: 396 mm / 196 mm</p>	L/R	403	24
				<p>Šířka 800 mm 1 LED horní osvětlení (9,7 Watt) Šířka 600 mm 1140 lumenů / 6500 Kelvin Šířky dvířek: 496 mm / 296 mm</p> <p>Volitelné příslušenství: LED osvětlení umyvadla dodatečná dvojitá el. zásuvka</p>	L/R	446	24
 <p>včetně úchytek Obr.= vlevo</p>	150	900	640	<p>Zrcadlová skříňka 2 otočná dvířka se zrcadlem Vnější hrany v chromu vč. vnitřního zrcadla 1 skleněná police 1 LED konvertor 15 W 1 vypínač / zásuvka 1 LED horní osvětlení (9,7 Watt) Šířka 600 mm 1140 lumenů / 6500 Kelvin Šířky dvířek: 496 mm / 396 mm Tento výrobek obsahuje světelný zdroj energetické třídy: F</p> <p>Volitelné příslušenství: LED osvětlení umyvadla dodatečná dvojitá el. zásuvka</p>	L/R	473	24
				<p>Zrcadlová skříňka 3 otočná dvířka se zrcadlem Vnější hrany v chromu 2 prostřední stěny 3 skleněné police 1 LED horní osvětlení (13,6 Watt) Šířka 900 mm 1580 lumenů / 6500 Kelvin 1 LED konvertor 30 W 1 vypínač / zásuvka Šířky dvířek: 388 mm / 412 mm / 388 mm Tento výrobek obsahuje světelný zdroj energetické třídy: F</p> <p>Volitelné příslušenství: LED osvětlení umyvadla dodatečná dvojitá el. zásuvka</p>	L/R	566	24

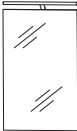

EASY LINE kera.home - seznam modelů

Ceny bez DPH v €

Údaj o hloubce odpovídá hloubce korpusu		Hloubka v mm	Šířka v mm	Výška v mm	Číslo výrobku	Doraz	Příplatek za vyso- ce lesklý korpus
Umyvadla							
	Keramické umyvadlo Bílé s přepadem						
	Šířka 650 mm	450	650	60	WTK 7 0 6 5	1	219
	Šířka 850 mm	450	850	60	WTK 7 0 8 5	1	283
	Šířka 950 mm	450	950	60	WTK 7 0 9 5	1	315
	Šířka 1250 mm	450	1250	60	WTK 7 1 2 5	1	411
Skříňky pod umyvadlo							
	Skříňka pod umyvadlo 1 kovový výsuv s tlumeným dovíráním a výřezem pro sifon 1 kovový výsuv s dovíráním včetně relingu						
	Šířka 600 mm	390	600	485	WUA 3 7 6 0 2 7		481 27
	Šířka 800 mm	390	800	485	WUA 3 7 8 0 2 7		550 27
	šířka 900 mm	390	900	485	WUA 3 7 9 0 2 7		630 27
	šířka 1200 mm	390	1200	485	WUA 3 7 1 2 2 7		700 27
	Volitelné příslušenství: Prostorově úsporná protizápachová zátka odtoku, 40 mm Prostorově úsporná protizápachová zátka odtoku, 32 mm				P Z 1 3 6 7 P Z 1 4 2 3		19 27
Ploché zrcadlo KOUPELNA PRO HOSTY							
	Ploché zrcadlo, 400 mm Vnější hrany v chromu 1 LED horní osvětlení, 400 mm 6,5 W / konvertory 15 W 760 lumenů / 6000 Kelvin vč. klopného spínače Tento výrobek obsahuje světelný zdroj energetické třídy: F	28	400	800	FSA 5 1 4 0 B 3		294

EASY LINE kera.home - seznam modelů

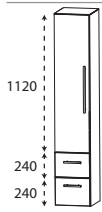
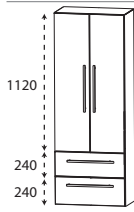
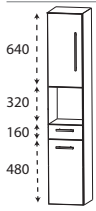
Ceny bez DPH v €

Údaj o hloubce odpovídá hloubce korpusu		Hloubka v mm	Šířka v mm	Výška v mm	Číslo výrobku		Doraz	Příplatek za vyso- ce lesklý korpus		
Set: Umyvadlo + spodní skříňka KOUPELNA PRO HOSTY										
 <p>Obr. = vlevo</p>	Skládá se z: Keramické přídavné umyvadlo 500 mm vč. systému permanentního odtoku 1 dělicí příčka Skříňka pod umyvadlo 400 mm 1 otočná dvířka Volitelné příslušenství Prostorově nenáročný protizápachový uzávěr odtoku, 32 mm	365	500	566	S E T	K H 5 0	1	L/R	384	24
					P Z	1 4 0 7			32	
Vysoké skříňky										
	Vysoká skříňka 1 otočná dvířka 4 skleněné police 2 kovové výsuvy s tlumeným dovíráním	300	300	1600	H N A	0 8 3 0	4	L/R	443	51
			300	400	1600	H N A	0 8 4 0	4	L/R	489
	Vysoká skříňka 2 otočná dvířka 4 skleněné police 2 kovové výsuvy s tlumeným dovíráním	300	600	1600	H N A	0 8 6 0	4		657	51
	Vysoká skříňka 1 otočná dvířka 1 skleněná police (nahore) 1 otevřená police 1 zásuvka s tlumeným dovíráním 1 otočná dvířka 1 skleněná police (dole)	300	300	1600	H N A	0 2 3 0	0 1	L/R	425	51
			300	400	1600	H N A	0 2 4 0	0 1	L/R	465
	Vysoká skříňka 2 otočná dvířka 1 skleněná police (nahore) 1 otevřená police 1 zásuvka s tlumeným dovíráním 2 otočná dvířka 1 skleněná police (dole)	300	600	1600	H N A	0 2 6 0	0 1		630	51

EASY LINE kera.home - seznam modelů

Ceny bez DPH v €

Údaj o hloubce odpovídá hloubce korpusu

Vysoká policová skříňka

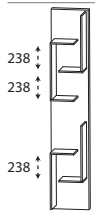
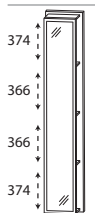
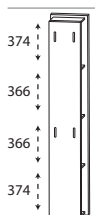
	Hloubka v mm	Šířka v mm	Výška v mm	Číslo výrobku			Doraz	Příplatek za vysoce lesklý korpus
 <p>Vysoká policová skříňka s otevřenou odkládací poličkou v barvě korpusu</p>	150	300	1600	R G	1 0 3 0 0 1		219	48
 <p>Vysoká policová skříňka s plochým zrcadlem 4 regálové police v barvě korpusu</p>	150	300	1600	R G	1 0 3 0 0 2		219	48
 <p>Vysoká policová skříňka 4 integrované háčky 4 regálové police v barvě korpusu</p>	150	300	1600	R G	1 0 3 0 0 3		219	48

Středové skříňky

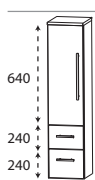
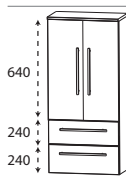
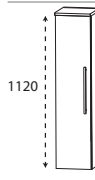
 <p>Středová skříňka 1 otočná dvířka 1 skleněná police 2 kovové výsuvy s tlumeným dovíráním 1 krycí deska, hloubka 325 mm</p>	300	300	1136	M N A 7 7 3 A 0 1	L/R	398	43
 <p>Středová skříňka 2 otočná dvířka 1 skleněná police 2 kovové výsuvy s tlumeným dovíráním 1 krycí deska, hloubka 325 mm</p>	300	600	1136	M N A 7 7 6 A 0 1		587	45
 <p>Středová skříňka 1 otočná dvířka 3 skleněné police 1 krycí deska, hloubka 325 mm</p>	300	300	1136	M N A 7 1 3 A 0 1	L/R	259	43
	300	400	1136	M N A 7 1 4 A 0 1	L/R	291	43

EASY LINE kera.home - seznam modelů

Ceny bez DPH v €

Údaj o hloubce odpovídá hloubce korpusu

Středové skříňky

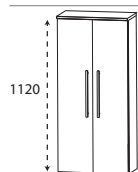

Středová skříňka
2 otočná dvířka
3 skleněné police
1 krycí deska, hloubka 325 mm

Hloubka v mm	Šířka v mm	Výška v mm	Číslo výrobku	Doraz	Příplatek za vysoce lesklý korpus
--------------	------------	------------	---------------	-------	-----------------------------------

300	600	1136	M N A 7 1 6 A 0 1		406 45
-----	-----	------	-------------------	--	--------

Skříňky Highboard

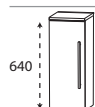

Skříňky Highboard
1 otočná dvířka
1 skleněná police
1 krycí deska, hloubka 325 mm

300	300	656	H B A 4 1 3 A 0 1	L/R	198 29
300	400	656	H B A 4 1 4 A 0 1	L/R	224 29

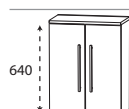

Skříňky Highboard
2 otočná dvířka
1 skleněná police
1 krycí deska, hloubka 325 mm

300	600	656	H B A 4 1 6 A 0 1		310 32
-----	-----	-----	-------------------	--	--------

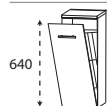

Skříňka Highboard s košem na prádlo
1 koš na prádlo s drátěným košem
1 krycí deska, hloubka 325 mm

300	300	656	H B A 4 1 3 W 0 1		235 29
-----	-----	-----	-------------------	--	--------

Objem koše : 25 litrů

300	300	656	H B A 4 1 3 W 0 1		235 29
-----	-----	-----	-------------------	--	--------

Objem koše : 35 litrů

300	400	656	H B A 4 1 4 W 0 1		264 29
-----	-----	-----	-------------------	--	--------

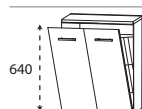

Skříňka Highboard s košem na prádlo
1 koš na prádlo s drátěným košem
1 krycí deska, hloubka 325 mm

300	600	656	H B A 4 1 6 W 0 1		358 32
-----	-----	-----	-------------------	--	--------

Objem koše : 55 litrů

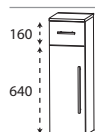

Skříňky Highboard
1 zásuvka s tlumeným dovíráním
1 otočná dvířka
1 skleněná police
1 krycí deska, hloubka 325 mm

300	300	816	H B A 5 5 3 A 0 1	L/R	280 32
-----	-----	-----	-------------------	-----	--------

300	400	816	H B A 5 5 4 A 0 1	L/R	315 32
-----	-----	-----	-------------------	-----	--------

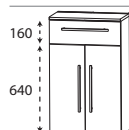

Skříňky Highboard
1 zásuvka s tlumeným dovíráním
2 otočná dvířka
1 skleněná police
1 krycí deska, hloubka 325 mm

300	600	816	H B A 5 5 6 A 0 1		398 35
-----	-----	-----	-------------------	--	--------

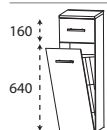

Skříňka Highboard s košem na prádlo
1 zásuvka s tlumeným dovíráním
1 koš na prádlo s drátěným košem
1 krycí deska, hloubka 325 mm

300	300	816	H B A 5 5 3 W 0 1		318 32
-----	-----	-----	-------------------	--	--------

Objem koše : 25 litrů



300	300	816	H B A 5 5 3 W 0 1		318 32
-----	-----	-----	-------------------	--	--------

Objem koše : 35 litrů

300	400	816	H B A 5 5 4 W 0 1		352 32
-----	-----	-----	-------------------	--	--------

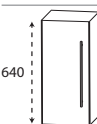
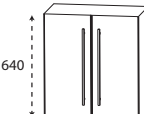
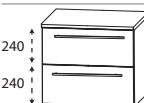

EASY LINE kera.home - seznam modelů

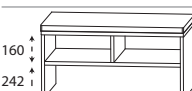
Ceny bez DPH v €

Údaj o hloubce odpovídá hloubce korpusu		Hloubka v mm	Šířka v mm	Výška v mm	Číslo výrobku	Doraz	Příplatek za vyso- ce lesklý korpus		
Skříňky Highboard									
 <p>160 640</p>	Skříňka Highboard s košem na prádlo 1 zásuvka s tlumeným dovíráním 1 koš na prádlo s drátěným košem 1 krycí deska, hloubka 325 mm Objem koše : 55 litrů	300	600	816	H B A 5 5 6 W 0 1	446	35		
Horní skříňky									
 <p>640</p>	Horní skříňka 1 otočná dvířka 1 skleněná police	150	300	640	O G A 4 1 3 0	L/R	128	24	
			150	400	640	O G A 4 1 4 0	L/R	150	24
 <p>640</p>	Horní skříňka 2 otočná dvířka 1 skleněná police	150	600	640	O G A 4 1 6 0		224	24	
Spodní skříňky									
 <p>240 240</p>	Spodní skříňka 2 kovové výsuvy s tlumeným dovíráním 1 krycí deska, hloubka 325 mm	300	300	496	U N A 3 6 3 A 0 1		302	21	
			300	400	496	U N A 3 6 4 A 0 1		334	24
			300	600	496	U N A 3 6 6 A 0 1		433	27
Lavice									
 <p>160 242</p>	Lavice 1 odkládací přihrádka 1 sedací poduška z umělé kůže krémově bílá Barevná varianta se shoduje s barvou korpusu	450	600	508	S E T B A N K	6	267	53	
 <p>160 242</p>	Lavice 2 odkládací přihrádky 1 sedací poduška z umělé kůže krémově bílá Barevná varianta se shoduje s barvou korpusu	450	900	508	S E T B A N K	9	342	64	

EASY LINE kera.home - seznam modelů

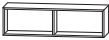
Ceny bez DPH v €

Údaj o hloubce odpovídá hloubce korpusu		Hloubka v mm	Šířka v mm	Výška v mm	Číslo výrobku	Doraz	Příplatek za vyso- ce lesklý korpus
Police							
	Funkční regál Spojení rohů úkosem možná horizontální i vertikální instalace prosím uveďte barevnou variantu: Č. 501 Bílá mat č. 547 - černá matná, lakovaná	150	300	160	R G L 1 1 3 0 0 1	120	
	Funkční regál Spojení rohů úkosem možná horizontální i vertikální instalace prosím uveďte barevnou variantu: Č. 501 Bílá mat č. 547 - černá matná, lakovaná	150	600	160	R G L 1 1 6 0 0 2	174	
	Funkční regál Spojení rohů úkosem možná horizontální i vertikální instalace prosím uveďte barevnou variantu: Č. 501 Bílá mat č. 547 - černá matná, lakovaná	150	900	160	R G L 1 1 9 0 0 3	227	
sklo - skleněné police							
	Šířka: 400 mm vč. 2 kovových držáků	130	400	8	A B G 1 3 4 0 0 8	48	
	Šířka 600 mm vč. 2 kovových držáků	130	600	8	A B G 1 3 6 0 0 8	53	
	Šířka 800 mm vč. 2 kovových držáků	130	800	8	A B G 1 3 8 0 0 8	59	
	šířka 900 mm vč. 3 kovových držáků	130	900	8	A B G 1 3 9 0 0 8	67	
	šířka 1200 mm vč. 3 kovových držáků	130	1200	8	A B G 1 3 1 2 0 8	75	

SET KHOM L6

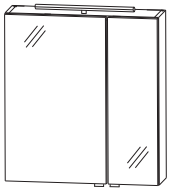

SET KHOM R6

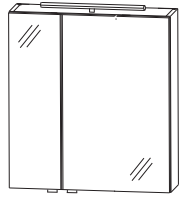

SET KHOM L8

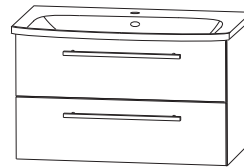
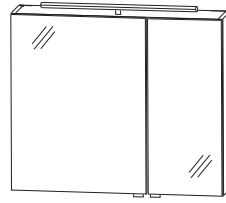

SET KHOM R8

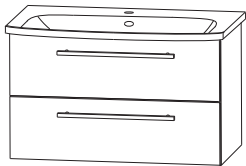
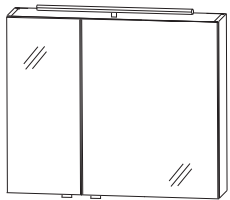

SET KHOM L9

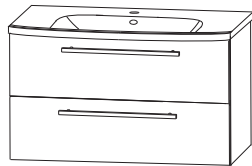
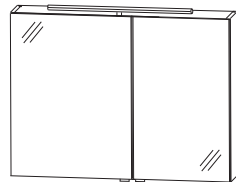

SET KHOM R9

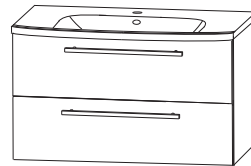
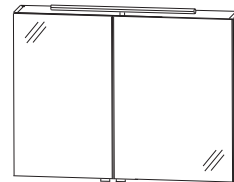

SET KHOM 12

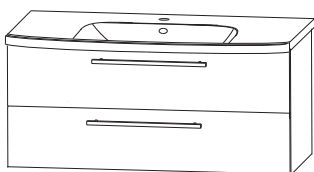
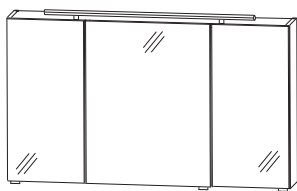

SET KHOM L5

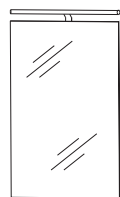

SET KHOM R5

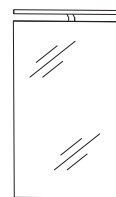

EASY LINE kera.home - rozměrové náčrty

WTK 7065 1

WTK 7085 1

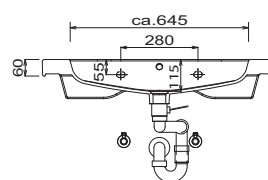
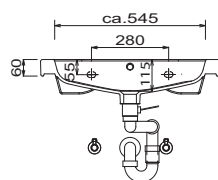
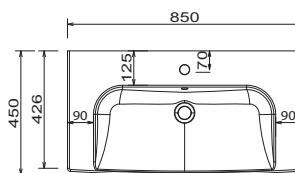
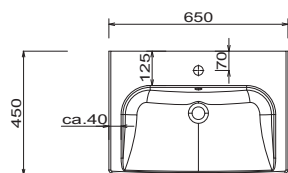

WTK 7095 1

WTK 7125 1

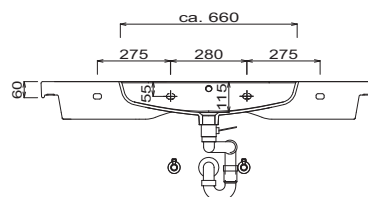
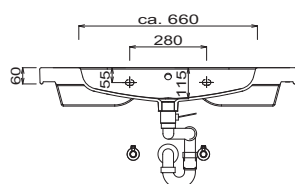
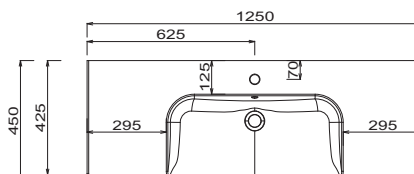
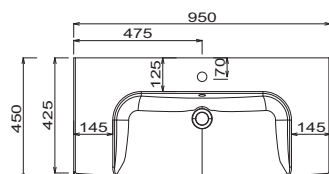

SET KH50 1

INSTALAČNÍ PŘÍKLADY
WTK 7065 1

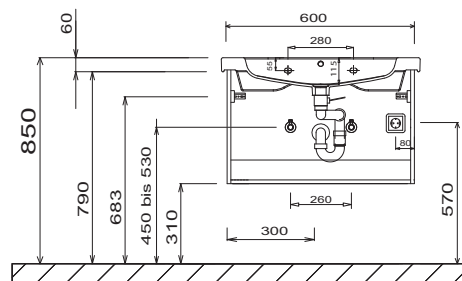
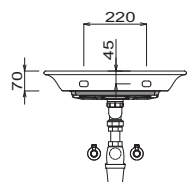
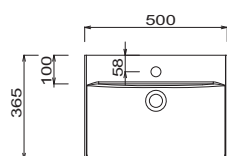

Legenda

- B= šířka skříňky pod umyvadlo
- A= horní hrana umyvadla
- Y= horní hrana spodní skříňky
- C= horní hrana umyvadel na desku
- X= poloha připojení odpadní vody

U umyvadel s upevňovacími šrouby musí být vyznačeny rozměry k vrtání na místě, po přiložení umyvadla na spodní skříňku. Musí být našroubovány upevňovací šrouby! Umyvadla bez upevňovacích konzol jsou pomocí silikonu upevněna na stěnu a boky nábytku!

Tolerance:

Rozměrové tolerance (+/- 5 mm) a tolerance nerovnosti (DIN 18202) podléhají obvyklým specifickým tolerancím pro stavební materiály podle DIN 18202.

EASY LINE kera.home - rozměrové náčrty

Umyvadlo

KOUPELNA PRO HOSTY

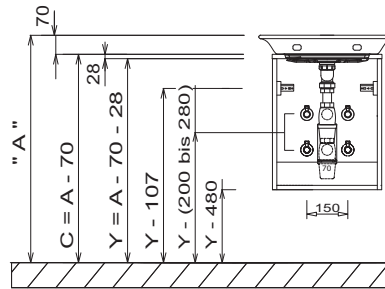
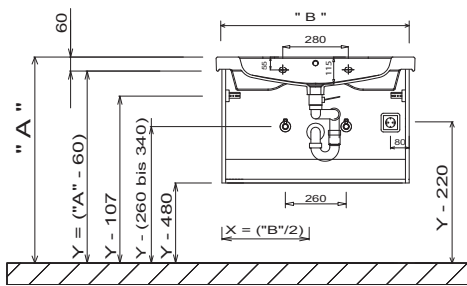

Ploché zrcadlo 400 mm

Elektrické přípojky pro zrcadlovou skříňku

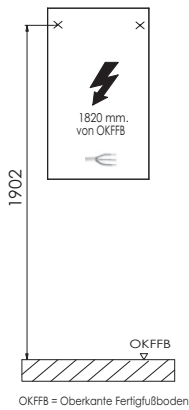

OKFFB = Oberkante Fertigfußboden

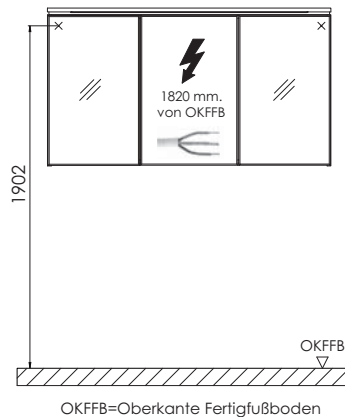

OKFFB=Oberkante Fertigfußboden

U umyvadel s upevňovacími šrouby musí být vyznačeny rozměry k vrtání na místě, po přiložení umyvadla na spodní skříňku. Musí být našroubovány upevňovací šrouby!
 Umyvadla bez upevňovacích konzol jsou pomocí silikonu upevněna na stěnu a boky nábytku!
 Tolerance:
 Rozměrové tolerance (+/-5 mm) a tolerance nerovnosti (DIN 18202) podléhají obvyklým specifickým tolerancím pro stavební materiály podle DIN 18202.

Legenda

B= šířka skříňky pod umyvadlo
 A= horní hrana umyvadla
 Y= horní hrana spodní skříňky
 C= horní hrana umyvadel na desku
 X= poloha připojení odpadní vody