

2023/24

Ceník

Nezávazné doporučené
ceny pro odborné prodejce

••
Nyní s
praktickým
kódováním
barev

HÜPPE

HÜPPE 2023/2024

Srdečně Vás vítáme

Milé zákaznice, milí zákazníci,

vítejte při představení našeho nového ceníku HÜPPE!
Velmi nás těší, že naše produkty a služby jsou i nadále
nedílnou součástí vašich zákaznických doporučení.

Tento ceník Vám má posloužit jako poradenská pomůcka
při pomoci Vaším zákazníkům s individuálními a na míru
provedenými řešeními pro každou montážní situaci. Těšíme
se, že vám na následujících stránkách poskytneme naši
reakci na aktuální trendy roku a také první pohled na nové
chápání značky HÜPPE. Díky nezaměnitelné a jasné
pozici můžete i v novém roce zažít společnost HÜPPE jako
autoritativního, sebevědomého a prozíravého partnera,
řešícího výzvy odborníků, řemeslníků a koncových
zákazníků.

Těšíme se na spolupráci s Vámi.

Váš tým společnosti HÜPPE

Raffael Rogg
CEO





Naše Skvělé novinky a trendy

Dekory, barvy a možnosti
individuálního ztvárnění



SolvaPro

Prémiová a rozmanitá

SolvaPro získává oblibu díky téměř neomezeným možnostem výběru modelů a ovládacích prvků, barevných odstínů profilů a skleněných dekorů, takže vaše individuální kompozice získá osobní charakter.

S. 44



EasyStyle

Nové dekory a individuální motivy podle přání

Zadní stěnové panely HÜPPE EasyStyle mimořádně přitahují pozornost, ať mají vzhled dřeva, kamene, betonu nebo keramického obkladu. Kreativitě motivů podle vašeho přání se žádné meze nekladou.

S. 166



Barevné řešení koupelny

Individuální jako váš rukopis

U vybraných prémiových sérií máte k dispozici veškeré odstíny vzorníku RAL pro individuální ztvárnění vaší koupelny. Můžete tak vytvářet kromě dokonalých technických řešení, také vizuální efekty.

S. 72



Sprchová vanička EasyFlat

Nyní máte ještě více možností

Zavedením dalších 14 modelů s alternativní polohou odtoku na kratší straně, dělá z EasyFlat skvělý produkt pro moderní bezbariérové řešení koupelen.

S. 166



166

SolvaPro



98

Select+ Frame

102 Doplnky a organizéry



Obsah



Design pure

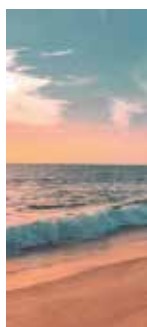

EasyStyle

- 3 Skvělé novinky a trendy
- 4 Obsah
- 6 Black Edition
- 10 White Edition
- 14 Gold Edition
- 18 Online Service
- 19 zrcadlové sklo
- 20 Kvalita
- 21 Těsnost proti stříkající vodě
- 22 Service
- 23 Rozměry
- 24 Ceník montáží
- 26 Přehled sortimentu
- 36 Madla
- 38 Barvy profilu
- 39 Skla & dekory
- 40 Piktogramy

Produkty

- 42 Sprchové vaničky
- 72 EasyStyle Obklad stěn
- 88 Select+
- 106 Xtensa pure
- 130 Walk In
- 166 SolvaPro bezrámová
- 196 SolvaPro s nástěnnou lištou
- 234 Solva bezrámová
- 272 Solva s nástěnnou lištou
- 328 Enjoy pure bezrámový
- 340 Enjoy pure s nástěnnou lištou
- 370 Design pure
- 414 Qube
- 426 Aura elegance
- 452 Aura pure
- 470 Classics 2
- 542 Vanová zástěna
- 580 Příslušenství, Doplnky, Náhradní díly, Speciální řešení



Select+ walk-in 10mm



Přírodní dřevěné povrchy a podlahové krytiny
vytváří kontrast k chladné oceli
- zdařilé ztvárnění industriální kultury

HÜPPE Black Edition

Industriální styl koupelny

Inspirace urbánním životním stylem 60. a 70. let ve velkoměstech jako New York a Londýn, připomíná průmyslovou architekturu starých továren a prostorných ateliérů. Typickou atmosféru loftů podtrhují prvky z oceli a neopracovaného dřeva. Černá barva profilů sprchových koutů Black Edition jim propůjčuje energický a výrazný vzhled. Všechny konstrukční prvky jsou lakované matně černou barvou. Zcela unikátní vzhled.



Inspirace v černé.
S láskou k detailu



Sprchový kout SolvaPro s nástěnnou lištou, křídlovými dveřmi s pevným segmentem a boční stěnou, součástí vybavení Select+ je Tableť, Drybox a Mirror



Solva / SolvaPro, komfortní madlo



Select+ Drybox



Select+ s dekorem „Stripes“ na skle

HÜPPE Black Edition

1

Výrazné linie vyniknou především ve světlých sprchových koutech.
Provedení Black Edition lze vybrat i pro vybrané série HÜPPE Select+.



Classics 2 EasyEntry

Klasika se potkává s modernou

S. 492



Design pure

Sprchové kouty pro každou montážní situaci

S. 370



Xtensa pure

Comfort Walk-In

S. 106



Select+

Koupelny je možné plánovat. Ale život se naplánovat nedá

S. 88



Solva

Sada kování splňující všechny požadavky

S. 272



SolvaPro

Opravdové umělecké řemeslo

S. 166



Qube

Industrial Design by HÜPPE

S. 414



Aura pure

Ojedinělý design pantů

S. 452

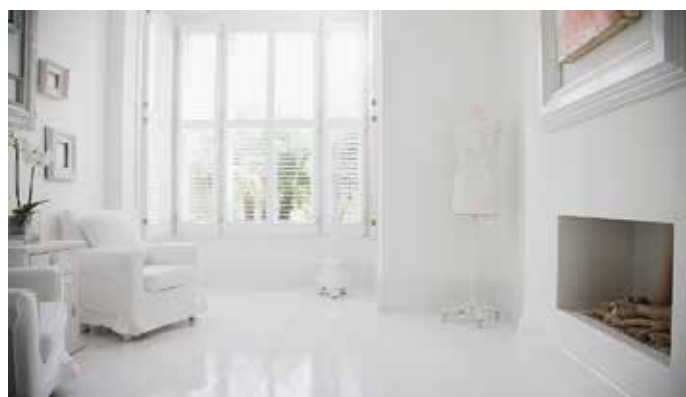

Obytné prostory v bílé barvě zvětšují prostor a vyzářují klid

HÜPPE White Edition

Nová lehkost

Bílá prosvětlí každou místnost. Umístěná v prostoru v jemné harmonii s pastelovými tóny vzniká uklidňující atmosféra bezpečí, jasu a ticha. White Living je trendem, nabízejícím dostatek možností uplatnění individuálních akcentů, při kterém se rozbuší každého puristy. White Edition udělá z koupelny světlé, přívětivé místo, kde budete trávit chvíle uvolnění a relaxace.



SolvaPro s nástěnnou lištou, křídlovými dveřmi,
rohovým vstupem s pevnými segmenty



Inspirace v bílé
S láskou k detailu



Design pure, křídlové sklapovací dveře s boční stěnou,
i ve variantě vybavení Select+ vč. Dryboxu



Pant Solva / SolvaPro



Select+ Shower Board



Design pure komfortní madlo

HÜPPE White Edition

2

Jako forma decentního zdůraznění nebo jako výrazný kontrast s černou – bílá barva je velmi individuální stylový prostředek.

White Edition lze použít u vybraných sérií a také na HÜPPE Select+.



Select+

Koupelny je možné plánovat. Ale život se naplánovat nedá

S. 88



Design pure

Sprchové kouty pro každou montážní situaci

S. 370



Solva

Sada kování splňující všechny požadavky

S. 272



Xtensa pure

Comfort Walk-In

Od konce roku 2023

bude dostupná série White Edition

S. 106



SolvaPro

Opravdové umělecké řemeslo

S. 166



Aura pure

Ojedinělý design pantů

S. 452



SolvaPro s nástěnnou lištou, křídlovými dveřmi a rohovým vstupem s pevnými segmenty



Zlaté akcenty vytvářejí velmi luxusní prostředí

HÜPPE Gold Edition

Nadání pro exkluzivní kombinace

Zlato představuje luxus a zároveň vypadá jednoduše a elegantně – potvrzuje to Gold Edition.

Zlato dodává lákavý třpyt a dá se kombinovat s mnoha barevnými odstíny a texturami, proto se hodí jak pro decentní, tak pro extravagantní nápady a řešení.



Inspirace ve zlatě.
S láskou k detailu



Classics 2 EasyEntry,
posuvné dveře, rohový vstup



SolvaPro, komfortní madlo



Classics 2 EasyEntry, komfortní madlo



SolvaPro dveřní panty, připevněné na stěnu

HÜPPE **Zlatá edice**

3

Zlato je nadčasová klasika, vyjádření luxusu anebo teplý akcent.

Provedení zlatá edice „Gold Edition“ je možné zvolit u vybraných sérií.



Classics 2 EasyEntry
Klasika se potkává s modernou

S. 492



SolvaPro
Opravdové umělecké řemeslo

S. 166



Classics 2
Klasika se potkává s modernou

S. 476

HÜPPE Online Service

Pokud chcete vědět víc ...

HÜPPE Anti-Plaque

Toto obzvláště snadno čistitelné sklo nechá vodu jednoduše stékat. Tvorba špinavých skvrn a vápenných usazenin je tak výrazně snížena. To, co i přesto zůstane, můžete jednoduše setřít.



bez úpravy Anti-Plaque



s úpravou Anti-Plaque



HÜPPE Čištění a péče

Název HÜPPE je odjakživa spojen s pojmy jako je kvalita, funkčnost a výkonnost. S vlastnostmi, které jsou rozhodující pro to, abyste se ve svém sprchovém koutu cítili dobře. K tomu patří také, abyste mohli svůj vysněný sprchový kout snadno udržovat. S našimi typy pro čištění budete mít ze svého sprchového koutu HÜPPE nezkalenou radost po mnoho let.

HÜPPE Ke stažení

V části „Ke stažení“ najdete mnoho dalších informací k našim produktům. Stáhněte si brožury, montážní návody, přehledy s náhradními díly a mnoho dalšího.



HÜPPE Online vyhledávání

Zadejte příslušné slovo jako pojem pro vyhledávání na www.hueppe.com a dozvíte se více.

HÜPPE Zrcadlové sklo

Sprchový kout plus zrcadlo

V koupelně máte nejen velké zrcadlo, ale toto zrcadlo zároveň opticky zvětšuje prostor a poskytuje určitou ochranu před nežádoucími pohledy. K dostání u modelů s rovnými tabulemi u následujících sérií:

Design pure

Solva

SolvaPro

Xtensa pure

Enjoy pure

Při objednání zrcadlového skla je v objednávce nutné upřesnit, který segment má být v tomto skle vyroben.



Solva bezrámová, křídlové dveře s boční stěnou se zkosením a výřezem, sprchová vanička EasyStep



Design pure Nířlové dveře s pevným segmentem a protisegmentem v nice, sprchová vanička Purano

HÜPPE Kvalita

Naše výroba v Německu a v Turecku splňuje nejvyšší standardy. Pro zajištění těchto standardů je náš management jakosti certifikován dle DIN EN ISO 9001. My u HÜPPE klademe důraz na maximální kvalitu všech našich produktů. Ústřední parametry jako je stabilita, těsnost proti odstříkující vodě a možnost snadného ošetření jsou kontrolovány TÜV a stanoveny dle normy EN 14428. Kvalita znamená u společnosti HÜPPE také, že po výběru modelu garantujeme **10-letou poprodejní záruku** na opotřebitelné díly – s námi jste stále na té správné straně.

Při zkoušce těsnosti se ověřuje, zda stříkající voda zůstává spolehlivě uvnitř sprchové kabiny.



K ověření funkční spolehlivosti se dveřní systémy všech sprchových koutů HÜPPE přezkoušejí nejméně 30 000krát (nepřetržitě) - místo zákonně předepsaných 20 000 cyklů.



V trvalém zátěžovém testu se prověřuje, zda se sprchová vanička nezdeformuje ani při trvalém namáhání.

Při zkoušce s pytlkem písku se ověřuje, zda nasazené tabule skla nebo umělého skla při případném pádu nevytlačí rám.

Co byste měli vědět k tématu těsnost proti odstříkující vodě:

Těsnost proti odstříkující vodě dle normy

Podle normy DIN EN 14428 musí všechny sprchové kouty poskytovat ochranu proti odstříkující vodě. Několik malých kapek vody mimo sprchový kout je přitom přípustné. Ochrana proti odstříkující vodě se testuje dvěma zkušebními postupy (viz www.hueppe.com).

Takto poradíte svým zákazníkům

V závislosti na provedení sprchového koutu však existují rozdíly v těsnosti. Při poradenském rozhovoru proto vyjasněte nároky Vašich zákazníků na vodotěsnost. Jako základní pravidlo platí: plně orámované sprchové kouty zaručují vyšší těsnost proti odstříkující vodě než částečně orámované, a ty opět vyšší těsnost proti odstříkující vodě než sprchové kouty bez rámu. Při volbě dveřních systémů je nutné vzít také v úvahu, že ze dveří otevírajících se směrem do místnosti odkapává voda spíše než u dveří posuvných, u kterých kapky padají do sprchového koutu.



Sprchové kouty s vysokým profilem
Vysoká těsnost



Sprchový kout s nízkým profilem nebo
prahovou lištou
**Uspokojivá
těsnost**



Sprchový kout bez profilu
nebo prahové lišty
**Omezená
těsnost**

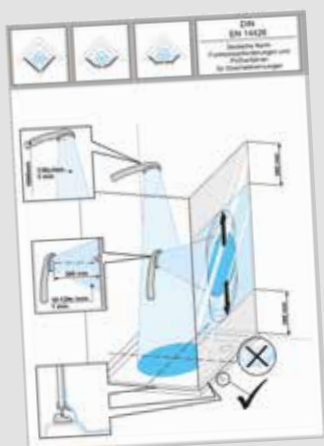

Pro splnění očekávání zákazníků na
těsnost proti odstříkující vodě, si stáhněte
oficiální směrnici k testu dle
DIN EN 14428 z naší domovské stránky.

HÜPPE Service

Více než pouhé heslo

HÜPPE Objednání čisticích prostředků



S čistícími prostředky optimálně přizpůsobenými k produktům HÜPPE je čištění a péče o Váš sprchový kout hračka. V nejvyšší jakosti, ekologicky ověřené a biologicky dobře odbouratelné - abyste měli po mnoho let ze své sprchy HÜPPE stále radost. V našem online obchodu si můžete objednat jakékoli čistící prostředky HÜPPE, s dobou dodání 3 - 8 dnů od přijetí objednávky. www.shop.hueppe.com

10letá ponáková zůrka dostupnosti opotřebitelných dílů

Pro výrobky HÜPPE přirozeně platí zákonné nároky na zůrku v délce 2 roků. Kromě toho vám nabízíme ponáková zůrku dostupnosti náhradních dílů: Můžete si dokoupit jakýkoliv opotřebitelný díl v identickém provedení - a to po dobu 10 let.

V online obchodu HÜPPE naleznete přesně ten náhradní díl, který potřebujete - jedno zda s identifikačním číslem nebo bez něho.



Sprchový kout

Takto určíte správný rozměr

Montáž se sprchovou vaničkou

Dveře a boční stěny se montují vždy s odskokem od kraje vaničky. **Objednaný rozměr vždy odpovídá vestavnému rozměru vaničky (WEM).** Rozměrové údaje si, prosím, vyhledejte v nákresech na příslušných stránkách ceníku (viz příklad). U zvláštních provedení uveďte při objednávce vždy odkaz 000 (vestavný rozměr vaničky).

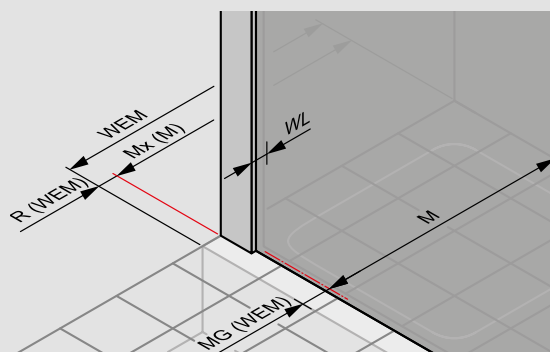
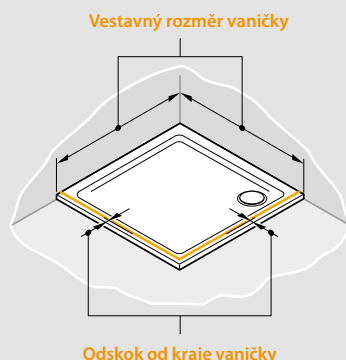

Montáž bez sprchové vaničky

Standardní výrobek: U standardních výrobků odpovídá udaný rozměrový údaj vždy rozměru sprchové vaničky. Rozměry sprchového koutu jsou o odskok od kraje vaničky platný pro danou sérii menší. Rozměrové údaje si, prosím, vyhledejte v nákresech na příslušných stránkách ceníku (viz příklad). U zhotovení na míru uveďte při objednávce vždy odkaz 001 (montážní rozměr střed skla). Potom bude výrobek zhotoven přesně podle Vašeho přání např. na střed spáry.

Montážní rozměr (montáž přímo na podlahu/dlažbu): Mnoho produktů HÜPPE je již standardně připraveno pro montážní rozměr (M - střed skla). Zde je objednaný rozměr = rozměr montážní fyzický. Všimněte si přitom na výrobku s označením *Montážní rozměr (montáž přímo na podlahu/dlažbu)*.

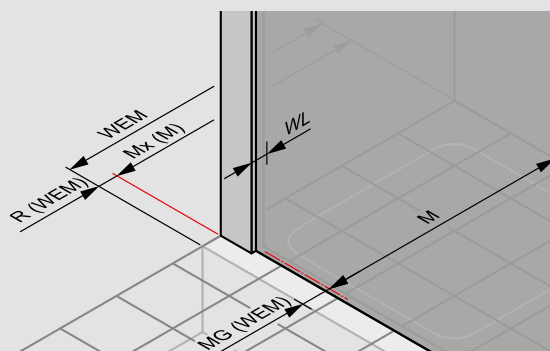
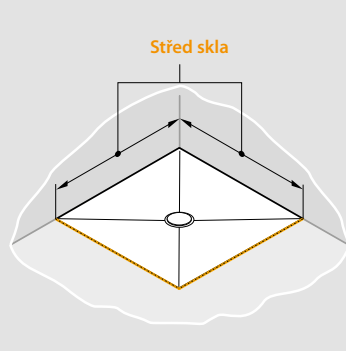



Montážní upozornění pro barvu profilu stříbrná lesklá

Sprchové kouty s chromovými povrchovými plochami se nesmí zabudovat do prostor se vzduchem obsahujícím chlór, např. bazénová zařízení. Zásadně vezměte na vědomí: Zamezte zatížení úderu, kontaktu s kovovými nástroji, neškrábejte a neřežte do povrchu profilů ostrými předměty a nepoužívejte silikon s obsahem octu. Výběr silikonu je vyhrazen instalátorovi, my doporučujeme použití silikonu pro mramor.

Doporučený ceník montáží

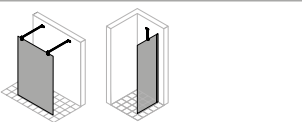
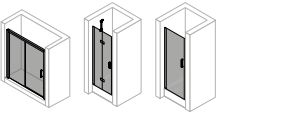
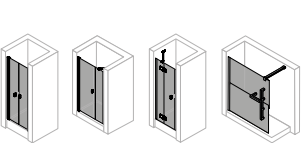
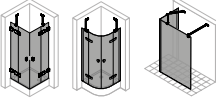
HÜPPE

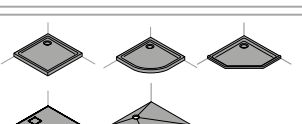
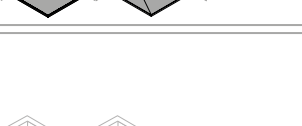
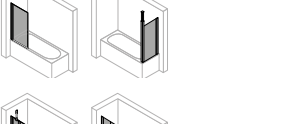
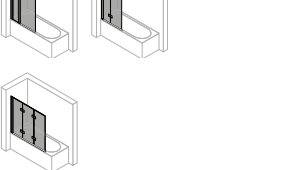
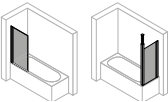
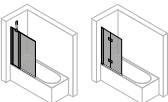
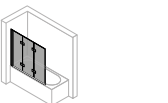
Sprchové kouty	Classics 2 GT a odvozené série	Classics 2 EE GT a Classics 2 ST Design Aura a odvozené série	Select + 10mm	Xtensa, Duplo*, Enjoy pure s nástěnnou lištou	Enjoy bezrámový	Solva		SolvaPro		
						s nástěnnou lištou	bezrámová a odvozené série	s nástěnnou lištou	bezrámová	
	X	1090,-	2.190,-	1.590,-	2.190,-	1.590,-	2.190,-	1.590,-	2.490,-	
	1.530,-	2.090,-	X	2.390,-	2.790,-	2.590,-	2.990,-	2.590,-	3.290,-	
	1.530,-	2.090,-	X	2.590,-	3.190,-	2.890,-	3.390,-	2.890,-	3.690,-	
	X	2.290,-	X	X	X	X	X	X	X	
	2.090,-	3.390,-	X	3.890,-	4.190,-	3.990,-	4.790,-	3.990,-	5.090,-	
	2.590,-	3.890,-	X	X	X	X	X	X	X	
	3.890,-	3.890,-	X	5.190,-	X	5.190,-	6.190,-	5.190,-	6.690,-	
	Vaničky						Purano, Easy Step, Easy Flat			
	Purano do 1 m ²						1.190,-			
	Purano nad 1 m ² a Easy Step/Easy Flat						1.590,-			
	vanové zástěny	Design	Xtensa			Solva				
						s nástěnnou lištou	bezrámové			
	1-dílná, boční stěna	1.190,-	X			1.590,-	2.850,-			
	1-dílná s pev. segmentem, 2-dílná	2.090,-	2.630,-			2.390,-	3.390,-			
	3-dílná	2.390,-	X			X	X			
Příplatky								cena		
větší výšky nad 2000mm								880,-		
větší šířky nad 1200mm (výrobek)								880,-		
větší šířky nad 1200mm (tabule skla)								1.090,-		
vrtání do tvrdých dlaždic								1.190,-		
montáž doplňků Select+								590,-		

Pozn:





V uvedených cenách je zahrnuto pouze základní usazení/namontování, doseřízení a osilikonování
Ceny dalších prací spojených se stavební připraveností a dopravu nutno dohodnout individuálně
Seznam certifikovaných montážníků na www.hueppe.com





Přehled sortimentu

Posuvné dveře - Rohová řešení								
	Xtensa pure (1/2)	Aura elegance	Classics 2	Classics 2 (1/2)	Classics 2 EasyEntry	Classics 2 EasyEntry (1/2)		



4-úhelník - Posuvné dveře rohový vstup 2-dílný

								
Strana	120	430	476	480	492	494		
Cena od	24.080,-	35.400,-	20.300,-	11.170,-	22.340,-	12.260,-		

4-úhelník - Posuvné dveře rohový vstup 3-dílný





								
Strana			478	482				
Cena od			21.780,-	11.980,-				

1/4-kruh - Posuvné dveře

								
Strana		444	490		504			
Cena od		35.400,-	20.300,-		22.340,-			

Posuvné dveře pro boční stěnu nebo pro niku									
	Xtensa pure	Aura elegance	Classics 2	Classics 2 EasyEntry					





4-úhelník - Posuvné dveře 1-dílné s pevným segmentem

									
Strana	110	432	484	498					
Cena od	34.450,-	20.900,-	14.470,-	15.910,-					

4-úhelník - Posuvné dveře 2-dílné s pevným segmentem

									
Strana			486						
Cena od			12.370,-						

4-úhelník - Boční stěna

									
Strana	118	436	488	503					
Cena od	11.910,-	14.490,-	7.150,-	7.870,-					

4-úhelník - Posuvné dveře s pevným segmentem a protisegmentem do niky

									
Strana		438							
Cena od		30.560,-							

4-úhelník - Posuvné dveře 2-dílné s pevnými segmenty do niky

									
Strana		442							
Cena od		35.400,-							

Přehled sortimentu

4-úhelník Křídlové dveře - Rohová řešení

	SolvaPro bezrámová	SolvaPro s nástěnnou lištou (1/2)	Solva bezrámová	Solva s nástěnnou lištou (1/2)	Enjoy pure s nástěnnou lištou	Enjoy pure s nástěnnou lištou (1/2)	Aura pure (1/2)	Design pure (1/2)	Classics 2	Classics 2 (1/2)
--	--------------------	-----------------------------------	-----------------	--------------------------------	-------------------------------	-------------------------------------	-----------------	-------------------	------------	------------------

4-úhelník - Křídlové dveře rohový vstup

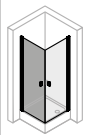
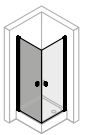
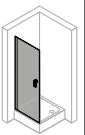
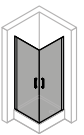
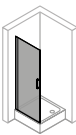
									
Strana	218	306					376	510	512
Cena od	28.830,-	23.960,-					20.300,-	22.830,-	13.650,-

4-úhelník - Křídlové dveře s pevnými segmenty rohový vstup

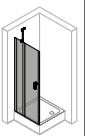
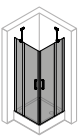
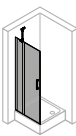
									
Strana							378	516	518
Cena od							20.300,-	24.060,-	14.350,-

4-úhelník - Křídlové dveře s pevnými segmenty rohový vstup (s panty)

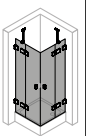
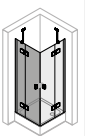
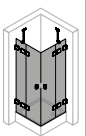
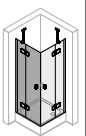
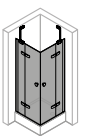
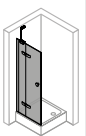
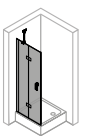



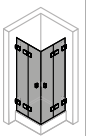
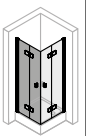
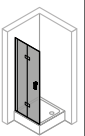

										
Strana	186	222	262	310	344	350	456			
Cena od	60.740,-	30.100,-	50.670,-	25.120,-	44.900,-	29.450,-	20.250,-			

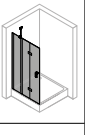
4-úhelník - Křídlové sklapovací dveře rohový vstup

									
Strana		264	314				380		
Cena od		53.210,-	26.920,-				21.110,-		

4-úhelník - Křídlové sklapovací dveře s pevnými segmenty, rohový vstup







									
Strana							384		
Cena od							27.720,-		

1/4-kruhové a 5-úhelník křídlové dveře - Rohová řešení					
	Solva s nástěnnou lištou	Enjoy pure s nástěnnou lištou	Design pure (1/2)	Aura pure (1/2)	Classics 2 (1/2)
1/4-kruh - Křídlové dveře					
					
Strana			402		
Cena od			21.880,-		
1/4-kruh - 2-křídlové dveře s pevnými segmenty					
					
Strana	318	362	404	462	532
Cena od	36.900,-	44.900,-	21.880,-	20.320,-	11.420,-
5-úhelník Křídlové dveře s pevnými segmenty 1-křídle					
					
Strana	320				
Cena od	36.900,-				



Přehled sortimentu

Křídlové dveře pro boční stěnu/s boční stěnou											
	SolvaPro bezrámová	SolvaPro s nástěnnou lištou	Solva bezrámová	Solva bezrámová	Solva s nástěnnou lištou	Enjoy pure bezrámový	Enjoy pure s nástěnnou lištou (1/2)	Design pure (1/2)	Qube	Aura pure (1/2)	Classics 2 (1/2)









4-úhelník Křídlové dveře

											
Strana	180	200	250		276			376	418		512
Cena od	50.990,-	28.830,-	42.510,-		23.960,-			20.300,-	20.700,-		13.650,-



4-úhelník Křídlové dveře s pevným segmentem

											
Strana								378	420		518
Cena od								20.300,-	24.100,-		14.350,-

4-úhelník Křídlové dveře s pevným segmentem (s panty)

											
Strana	183	204	252	254	280	332	350			456	
Cena od	55.120,-	30.100,-	45.900,-	45.900,-	25.120,-	47.890,-	29.450,-			20.250,-	







4-úhelník Křídlové sklapovací dveře

											
Strana			256		284			380			
Cena od			45.900,-		26.920,-			21.110,-			

4-úhelník Křídlové sklapovací dveře s pevným segmentem

											
Strana								384			
Cena od								27.720,-			



4-úhelník Boční stěna











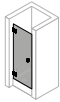















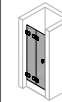
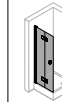



											
Strana		210			294		354	388	422	460	522
Cena od		13.460,-			11.020,-		17.860,-	14.270,-	14.750,-	14.710,-	7.870,-

4-úhelník Pohyblivá boční stěna

											
Strana								390			
Cena od								16.410,-			

4-úhelník Křídlové dveře s pevným segmentem a protisegmentem

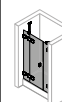
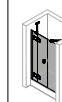



											
Strana	184		260		290						
Cena od	62.010,-		51.730,-		34.450,-						

Křídlové dveře do niky										
	SolvaPro bezrámová	SolvaPro s nástěnnou lištou	Solva bezrámová	Solva s nástěnnou lištou	Enjoy pure bezrámový	Enjoy pure s nástěnnou lištou	Design pure (1/2)	Qube	Aura pure (1/2)	Classics 2 (1/2)
4-úhelník Křídlové dveře do niky										
										
Strana	170	170	238	276			376	418		514
Cena od	36.680,-	28.830,-	30.630,-	23.960,-			20.300,-	20.700,-		14.840,-
4-úhelník Křídlové dveře s pevným segmentem do niky										
										
Strana							378	420		520
Cena od							20.300,-	24.100,-		15.560,-
4-úhelník Křídlové dveře s pevným segmentem do niky (s panty)										
										
Strana	172	204	240	280	332	346				456
Cena od	40.170,-	30.100,-	33.500,-	25.120,-	35.640,-	29.450,-				20.250,-
4-úhelník Křídlové sklapovací dveře do niky										
										
Strana			242	284			380			
Cena od			33.500,-	26.920,-			21.110,-			
4-úhelník Křídlové sklapovací dveře s pevným segmentem do niky										
										
Strana							384			
Cena od							27.720,-			
4-úhelník Křídlové dveře s protisegmentem do niky										
										
Strana	176	214	246	298	336	356	392			524
Cena od	40.170,-	33.180,-	33.500,-	27.140,-	35.640,-	29.450,-	21.110,-			14.920,-
4-úhelník Křídlové dveře s pevným segmentem a protisegmentem do niky										
										
Strana	178		248	302			394			
Cena od	48.230,-		40.170,-	34.450,-			26.380,-			





Přehled sortimentu







Lítací dveře pro boční stěnu					
	SolvaPro s nástěnnou lištou	Solva bezrámová	Solva s nástěnnou lištou	Design pure	Classics 2

4-úhelník Lítací dveře pro boční stěnu

					
Strana	208	258	288	398	528
Cena od	40.390,-	51.730,-	33.600,-	21.110,-	15.560,-

4-úhelník Boční stěna pro lítací dveře

					
Strana	210		294	400	530
Cena od	13.460,-		11.020,-	14.270,-	7.870,-

Lítací dveře do niky							
	SolvaPro bezrámová	SolvaPro s nástěnnou lištou	Solva bezrámová	Solva s nástěnnou lištou	Enjoy pure s nástěnnou lištou	Design pure	Classics 2
4-úhelník Lítací dveře do niky							
							
Strana	174	212	244	296	360	396	526
Cena od	48.230,-	41.130,-	40.170,-	33.600,-	35.860,-	21.110,-	15.560,-

Přehled sortimentu

Walk-In									
	Select+	Xtensa pure	SolvaPro bezrámová	SolvaPro s nástěnnou lištou	Solva bezrámová	Duplo pure	Enjoy pure bezrámový	Enjoy pure s nástěnnou lištou	Design pure

4-úhelník Walk-In Boční stěna samostatně stojící

Strana	92		132	138	142	146	148	150	154
Cena od	15.660,-		15.690,-	20.030,-	12.510,-	31.830,-	22.070,-	17.860,-	14.300,-

4-úhelník Walk-In Boční stěna s výklopným segmentem

Strana			134	144			152	158
Cena od			46.750,-	38.900,-			33.870,-	26.410,-

4-úhelník - Posuvné dveře 1-dílné s pevným segmentem



Strana	110							
Cena od	34.450,-							

4-úhelník Walk-In boční stěna volně stojící

Strana		140						
Cena od		17.260,-						

4-úhelník Walk-In L-řešení

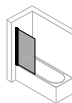
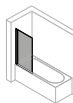
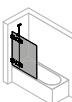
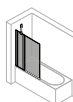
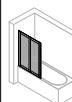
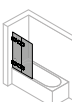
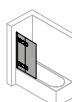
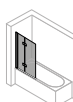
Strana			140					
Cena od			29.040,-					

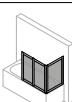
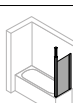





Vanové zástěhy									
	Solva bezrámová	Solva s nástěnnou lištou	Xtensa pure	Design pure	Combinett 2				
Vanová zástěha - Posuvné dveře 1-dílné s pevným segmentem									
									
Strana			556						
Cena od			31.020,-						
Vanová zástěha - 1-dílná									
									
Strana	544	550		558					
Cena od	20.670,-	18.230,-		13.460,-					
Vanová zástěha - 1-dílná s pevným segmentem / 2-dílná									
									
Strana	546	552		560	568				
Cena od	27.560,-	25.230,-		19.820,-	9.660,-				
Vanová zástěha - 2-dílná sklápovací									
									
Strana	548	554		562					
Cena od	27.560,-	27.140,-		20.630,-					
Vanová zástěha - 3-dílná									
									
Strana			564	570					
Cena od			23.590,-	12.060,-					
Vanová zástěha 3-dílná s širokým segmentem									
									
Strana				572					
Cena od				14.220,-					
Vanová zástěha - Boční stěna									
									
Strana			566	574					
Cena od			13.470,-	9.190,-					

Příslušenství - Madla

Madla

Líbí se Vám i jiná madla?

- Produkty HÜPPE umožňují individuální použití různých modelů.
- Pokud se Vám více líbí madlo z jiné řady, můžete si je volitelně přiojednat a vyměnit.
- V následující tabulce je uvedeno jak jsou daná madla slučitelná s jednotlivými řadami.

		HÜPPE Design pure Křídlové dveře	HÜPPE SolvaPro	HÜPPE Enjoy pure	Barva	Číslo výrobku	Cena	
Knoflíkové	Alpha 2	 ●*	●	●	stříbrná lesklá = 092	070075 092	2.110,-	
	501 Design pure	 ●*	●	●	stříbrná lesklá = 092	070077 092	2.110,-	
	Enjoy pure	 ●*	●	○	stříbrná lesklá = 092	070081 092	2.110,-	
		Design pure	●**	●	●	stříbrná lesklá = 092	070088 092	2.110,-
●**			●	●	Black Edition = 123	070088 123	2.110,-	
●**			●	●	White Edition = 182	070088 182	2.110,-	
Komfortní		○	●	●	stříbrná lesklá = 092	070076 092	3.170,-	
		○	●	●	Black Edition = 123	070076 123	3.170,-	
		○	●	●	White Edition = 182	070076 182	3.170,-	
		Solva / SolvaPro	●	○	●	stříbrná lesklá = 092	070093 092	3.170,-
			●	○	●	Black Edition = 123	070093 123	3.170,-
			●	○	●	White Edition = 182	070093 182	3.170,-



O = standardně

* Není možné použít pro křídlové sklapovací dveře a křídlové sklapovací dveře s pevným segmentem řešené jako U-kabiny.

** Speciálně pro křídlové sklapovací dveře pro lepší tlumení nárazu.

Madla

- V následující tabulce je uvedeno jak jsou daná madla slučitelná s jednotlivými řadami.

			HÜPPE Classics 2	HÜPPE Aura elegance	Barva	Číslo výrobku	Cena
Obloukové madlo	Classics 2		<input type="radio"/>	<input checked="" type="radio"/>	stříbrná lesklá = 092	070082 092	5.300,-
			<input type="radio"/>	<input checked="" type="radio"/>	Black Edition = 123	070082 123	5.300,-
	Aura elegance		<input checked="" type="radio"/>	<input type="radio"/>	stříbrná lesklá = 092	070078 092	5.300,-
	Design elegance		<input checked="" type="radio"/>	<input checked="" type="radio"/>	stříbrná lesklá = 092	070079 092	5.300,-

O = standardně

* Není možné použít pro křídlové sklapovací dveře a křídlové sklapovací dveře s pevným segmentem řešené jako U-kabiny.

** Speciálně pro křídlové sklapovací dveře pro lepší tlumení nárazu.

Barva profilu

Barvy profilu																			
Barva profilu	Kód barvy	Select+	Select+ Frame	Xtensa pure	SolvaPro bezrámová	SolvaPro s nástěnnou lištou	Solva bezrámová	Solva s nástěnnou lištou	Enjoy pure bezrámový	Enjoy pure s nástěnnou lištou	Duplo pure	Design pure	Qube	Aura elegance	Aura pure	Classics 2 Posuvné dveře	Classics 2 EasyEntry Posuvné dveře	Classics 2 Křídlové dveře	Combinett 2
stříbrná matná	087	X								X				X		X	X	X	X
bílá	055									X				X		X	X	X	X
stříbrná pololesklá	069	X	X	X											X	X	X	X	
stříbrná lesklá	092				X	X	X	X	X	X		X		X					
Black Edition	123	X	X	X	X	X	X	X			X	X	X		X		X		
White Edition	182	X			X	X	X	X				X			X				
Gold Edition	096															X	X		
bronz	55D				X	X													
černý chrom	55F				X	X													
stainless steel optic	55G				X	X													
mosaz	55H				X	X													
individuální barvy RAL	998				X	X													
chrom-chrom	C91										X								

SolvaPro: Gold Edition lze objednat s barevným kódem 998 se specifikací „RAL 1036“.



Vezměte prosím na vědomí, že při montáži chromových povrchů / zrcadlových skel / obkladů stěn HÜPPE je doporučen silikon bez kyseliny octové / silikon pro mramor. Použití čisticích a dezinfekčních prostředků s obsahem alkoholu, chloru nebo kyselin vede k poškození povrchů. Stejně tak nepoužívejte drsné nebo abrazivní čisticí prostředky. Pro více informací si přečtěte, prosím, produktovou přílohu HÜPPE pro čištění a ošetření.

Skla/dekory	Kód skla	Select+	Select+ Frame	Xtensa pure	SolvaPro bezrámová	SolvaPro s nástěnnou lištou	Solva bezrámová	Solva s nástěnnou lištou	Enjoy pure bezrámový	Enjoy pure s nástěnnou lištou	Design pure	Qube	Aura elegance	Aura pure	Classics 2	Posuvné dveře	Classics 2 EasyEntry	Posuvné dveře	Classics 2	Křídlové dveře	Duplo pure	Combinett 2
Umělé sklo Pacific S čiré	264																					X
čiré	321	X	X	X	X	X	X	X	X	X	X	X	X	X	X	X	X	X	X	X	X	X
čiré Anti-Plaque	322	X	X	X	X	X	X	X	X	X	X	X	X	X	X	X	X	X	X	X	X	X
Sand Plus	315				X	X	X	X	X	X	X		X								X	
Sand Plus Anti-Plaque	316				X	X	X	X	X	X	X		X								X	
Privatima	373				X	X	X	X	X	X	X		X	X	X	X	X	X	X			
Privatima Anti-Plaque	375				X	X	X	X	X	X	X		X	X	X	X	X	X	X			
šedé	301			X	X	X	X	X			X										X	
šedé Anti-Plaque	368			X	X	X	X	X			X										X	
bronzové	341			X	X	X					X											
bronzové Anti-Plaque	378			X	X	X					X											
zrcadlové sklo	380			X	X	X	X	X	X	X	X											
zrcadlové sklo Anti-Plaque	381			X	X	X	X	X	X	X	X											
Pískovací dekor Nature Anti-Plaque	366				X	X																
Pískovací dekor Liquid Anti-Plaque	303				X	X																
Kombinovaný pískový dekor Sand Plus	317																					X
Kombinovaný pískový dekor Sand Plus Anti-Plaque	318																					X
Black Frame	31A		X									X										
Black Frame Anti-Plaque	31B		X									X										
Stripes	31C		X																			
Stripes Anti-Plaque	31D		X																			
Vintage Anti-Plaque	31F		X																			
Sand Plus sítotisk	347			X																		
Sand Plus sítotisk Anti-Plaque	348			X																		

Křídlové dveře Classics 2 1/4 kruhu, křídlové dveře Enjoy pure 1/4 kruhu nejsou k dispozici ve sklech Sand Plus (315/316), Privatima (373/375).

U-kabiny nejsou k dostání v barvách skla Privatima a zrcadlovém skle



Umělé sklo Pacific S čiré



čiré



Sand Plus



Privatima



šedé



bronzové



zrcadlové sklo



nature

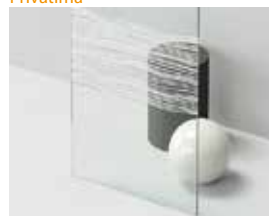

liquid



Kombinovaný pískový dekor



Black Frame



Stripes



Vintage

Piktogramy

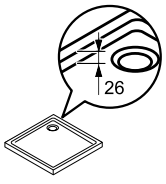

Hloubka vaničky: 26 mm

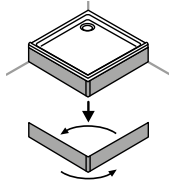

Kryt: možnost montáže vlevo/vpravo

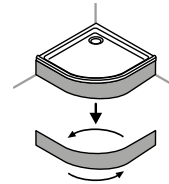

Kryt: možnost montáže vlevo/vpravo

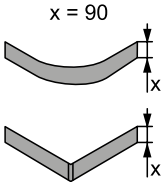

Výška krytu: 90mm



Vanička s protiskluzem



Tloušťka skla

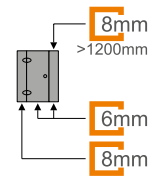

Sklo 6mm
Protisegment >1200mm 8mm
Pevný segment 8mm

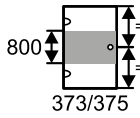

Sklo 373/375 Privatima -
výška pískované plochy
800mm, umístění
uprostřed výšky
výrobku



373/375 u zhotovení na míru na vanu není dekor Privatima možný

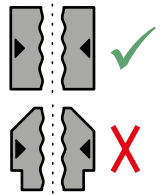

Nelze vyrobit zkosení a výřezy

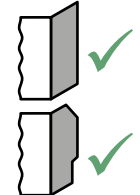

Zkosení a výřezy jsou možné jen u boční stěny

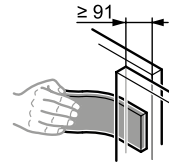

Rozsah překrytí skel minimálně 91 mm. Speciální čisticí pomůcka pro tuto oblast je součástí dodávky

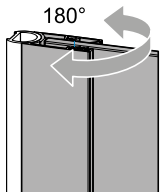

Otočné o 180 stupňů



Všechny segmenty pohyblivé

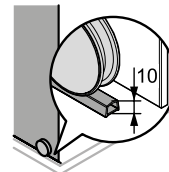

Spodní vodičí lišta pro pohyblivý segment má výšku 10 mm

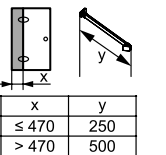

Pevný segment > 470 mm
vzpěra 500 mm

Pevný segment = 470 mm
vzpěra 250 mm

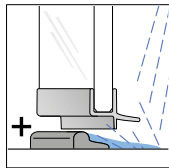

Včetně prahové lišty

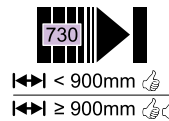

Doporučujeme použití funkce Soft-Open/Soft-Close od šířky 900mm na každou stranu

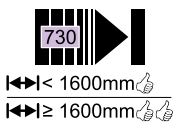

Doporučujeme použití funkce Soft-Open/Soft-Close od šířky 1600mm na každou stranu.

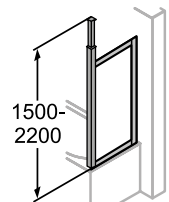

Stropní vzpěra 1500-2200mm

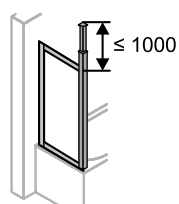

Stropní vzpěra
max. 1000mm

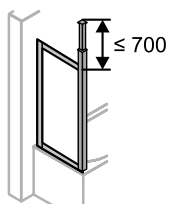

Max. vytažitelná délka
stropní vzpěry 700mm

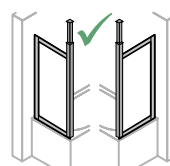

Montáž vlevo/vpravo
možná

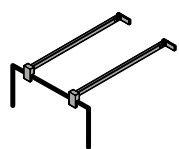

Upevnění pomocí dvou
příčných vzpěr

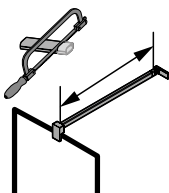

Příčná vzpěra s
možností individuálního
zkrácení

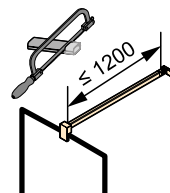

Délka příčné vzpěry:
1200mm / možnost
individuálního zkrácení

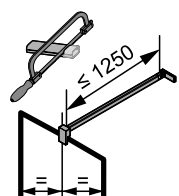

Délka příčné vzpěry:
1250mm / možnost
individuálního zkrácení.
Vždy se montuje
uprostřed celého
sprchového koutu
(rozměr Y)

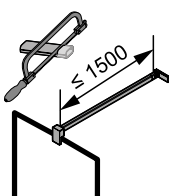

Délka příčné vzpěry:
1500mm / možnost
individuálního zkrácení

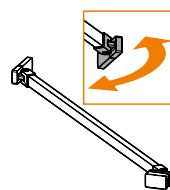

Stabilizační vzpěra je
variabilně nastavitelná

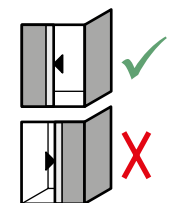

Boční stěna se montuje na
straně dovírání dveří

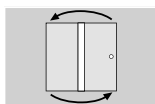

Levá/pravá montáž možná.

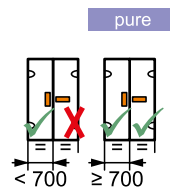

Horizontální montáž madla
není při šířce < 700mm
možná

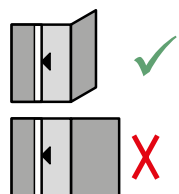

Nelze použít při montáži v
rovině s dveřmi

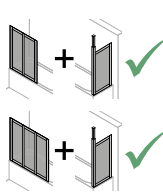

Možno kombinovat s
modely HÜPPE Combinett
2 Vanová zástěna 2-dílná
a 3-dílná

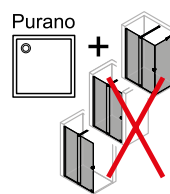

Není možné v kombinaci
se
sprchovou vaničkou
HÜPPE
Purano

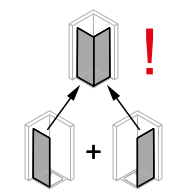

POZOR: Kompletní rohový
vstup se skládá ze dvou
obj. čísel

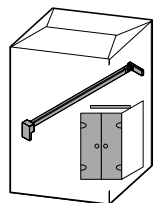

Litací dveře se dodávají
společně s příčnou
vzpěrou pro boční stěnu

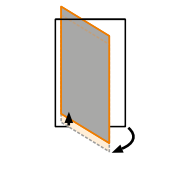

Zvedací/spouštěcí mecha-
nismus při otevření

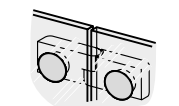

Z vnitřní strany zapuštěné
panty

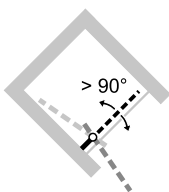

Otevírání úhlových dveří

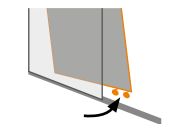

Dveřní posuvné segmenty
lze pro snadné čištění
vyklopit dovnitř

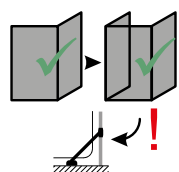

Sada vzpěr pro U-kabiny
nutná

HÜPPE Sprchové vaničky



EasyFlat

4-úhelník

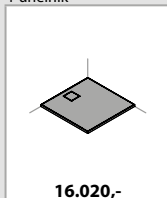

46

Revano

4-úhelník

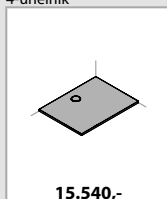

52

EasyStep

4-úhelník

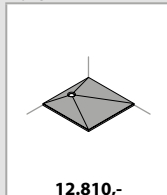

60

Purano

4-úhelník

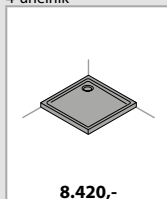

66

1/4-kruh

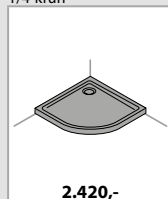

68

5-úhelník

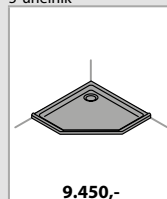

70

EasyFlat

Podrobné informace o výrobku



bílá



běžová matná



šedá matná



antracitová matná



bílá matná



Puristický design: 100 % zapuštěná integrovaná krytka sifonu z vysoce kvalitní minerální litiny. Esteticky špičkový produkt, snadno čistitelná, protože i krytka je potažena snadno udržovatelným povrchem Gelcoat.



S výškou pouhých 30 mm se vanička HÜPPE EasyFlat obzvláště hodí pro bezbariérovou montáž se zapuštěním do podlahy a představuje snadno udržovatelnou alternativu ke klasickým keramickým dlaždicím.



Krytka sifonu HÜPPE EasyFlat



EasyFlat Sprchová vanička, umístění odtoku na dlouhé straně

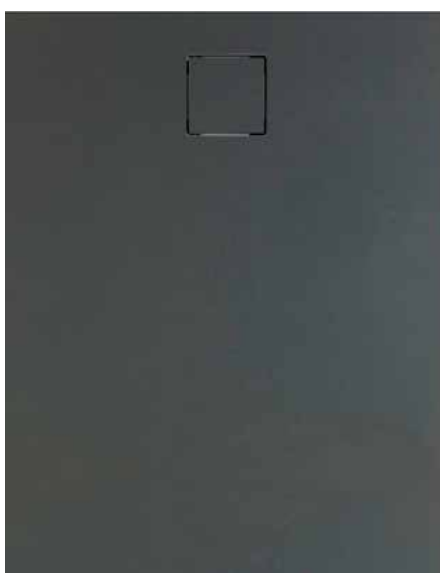

EasyFlat Sprchová vanička, umístění odtoku na krátké straně

Sprchové vaničky EasyFlat s matným povrchem mají odolnost proti uklouznutí skupiny C pro mokré prostory pro bosé nohy (DIN 51097). Hodnotící skupina R11 stanovuje protiskluzné vlastnosti pro pracovní prostory a plochy se zvýšeným nebezpečím uklouznutí (DIN 51130). U matných povrchů může dojít ke zvýšenému výskytu zbytků vody v důsledku povrchového napětí.



EasyFlat sprchová vanička s umístěním odtoku po delší straně

Popis produktu

- 4-úhelník s umístěním odtoku na delší straně a sprchová vanička s výškou vaničky 30 mm (hloubka u odtoku 52 mm) obzvláště vhodná pro bezbariérovou montáž se zapuštěním do podlahy
- Sprchové vaničky s plošně integrovanou krytkou sifonu z vysoce kvalitního minerálního kompozitu Průměr odtoku odpovídá EURO normě - 90 mm
- Pro montáž s HÜPPE nožičkami, HÜPPE podstavcem, styroporovými nosníky nebo položením přímo na podlahu
- Sprchová vanička z minerálního kompozitu s povrchem Gelcoat Nárazuvzdorná a otěruvzdorná, barevně stabilní, snadno udržovatelná a opravitelná
- Různé odtokové soupravy, podstavce nebo nožičky pro vaničku lze objednat volitelně (viz Doplňky)
- U matných povrchů protiskluzové provedení třída C dle DIN 51097, R11

Rozměry vaniček podléhají běžným tolerancím.

Používání plastových rohoží nebo předložek ve vaničce může zapříčinit vznik bublin na povrchu vaničky.

S ohledem na odtokovou lištu sprchového koutu je třeba ve fázi plánování věnovat pozornost vhodné kombinaci velikosti vany, její instalační situaci, průtoku odtokové soupravy a sprchové soupravy.

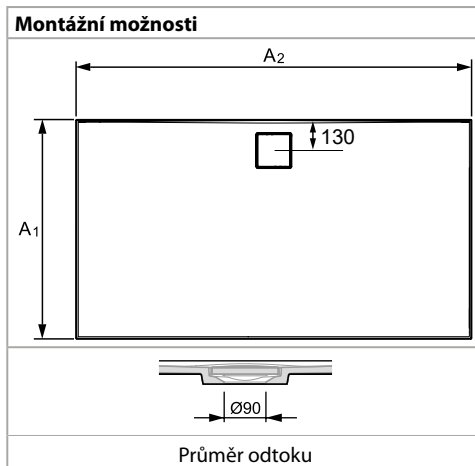

4-úhelníková vanička, umístění odtoku na delší straně

Šířka vany A2/A1	Výška vany mm (rozměr u odtoku)	Přibližná hmotnost v kg	Číslo výrobku	Cena
900/900	30 (52)	41	EF0101	16.020,-
1000/800	30 (52)	40	EF0103	16.490,-
1000/900	30 (52)	45	EF0107	16.490,-
1000/1000	30 (52)	49	EF0102	16.490,-
1200/800	30 (52)	48	EF0104	17.090,-
1200/900	30 (52)	53	EF0109	17.090,-
1200/1000	30 (52)	59	EF0116	17.560,-
1400/800	30 (52)	55	EF0105	18.510,-
1400/900	30 (52)	62	EF0111	18.510,-
1400/1000	30 (52)	69	EF0117	19.460,-
1500/900	30 (52)	66	EF0112	19.220,-
1500/1000	30 (52)	74	EF0118	20.170,-
1600/800	30 (52)	63	EF0106	20.170,-
1600/900	30 (52)	71	EF0113	20.170,-
1600/1000	30 (52)	79	EF0119	21.120,-
1700/900	30 (52)	75	EF0114	21.120,-
1800/900	30 (52)	79	EF0115	22.310,-
1800/1000	30 (52)	88	EF0120	23.260,-

	Rozměry	Sífon 53 mm	Sífon 70 mm	Sífon 90mm
Připojovací výška sifonu	HA	84	92	112
Výška se sifonem	HS	100	126	143
Výška s nožičkami	Y1	100-130	126-130	N/A
Výška s podstavcem	Y2	115-210	115-210	115-210
Vzdálenost osy sifonu od připojovací trubky	LA	230	240	200

Barvy vaniček

	Kód barvy	Příplatek:
bílá	055	0,-
šedá matná	026	0,-
antracitová matná	128	0,-
béžová matná	037	0,-
bílá matná	083	0,-

Číslo výrobku a ceny

XXXXXX	+	XXX	=	XXXXXX.XXX
Číslo výrobku		Kód barvy		Číslo výrobku kompletní
Základní cena		Barevný příplatek		Celková cena



EasyFlat sprchová vanička s umístěním odtoku po kratší straně

Popis produktu

- 4-úhelník s polohou odtoku na krátké straně a výškou vany v závislosti na velikosti, obzvláště vhodná pro bezbariérovou montáž se zapuštěním do podlahy
- Sprchové vaničky s plošně integrovanou krytkou sifonu z vysoce kvalitního minerálního kompozitu Průměr odtoku odpovídá EURO normě - 90 mm
- Pro montáž s HÜPPE nožičkami, HÜPPE podstavcem, styroporovými nosníky nebo položením přímo na podlahu
- Sprchová vanička z minerálního kompozitu s povrchem Gelcoat Nárázuvzdorná a otěruvzdorná, barevně stabilní, snadno udržovatelná a opravitelná
- Různé odtokové soupravy, podstavce nebo nožičky pro vaničku lze objednat volitelně (viz Doplňky)
- U matných povrchů protiskluzové provedení třída C dle DIN 51097, R11

Rozměry vaniček podléhají běžným tolerancím.

Používání plastových rohoží nebo předložek ve vaničce může zapříčinit vznik bublin na povrchu vaničky.

S ohledem na odtokovou lištu sprchového koutu je třeba ve fázi plánování věnovat pozornost vhodné kombinaci velikosti vany, její instalační situaci, průtoku odtokové soupravy a sprchové soupravy.

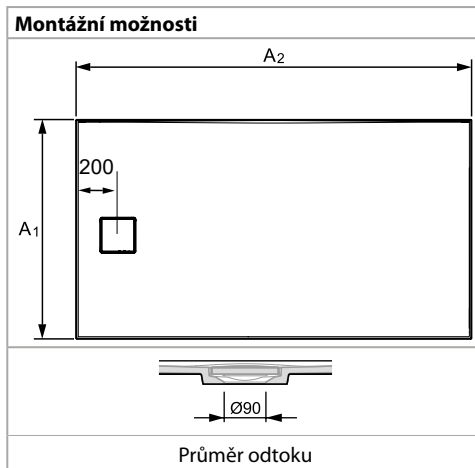

4-úhelníková vanička, umístění odtoku na krátké straně

Šířka vany A2/A1	Výška vany mm (rozměr u odtoku)	Přibližná hmotnost v kg	Číslo výrobku	Cena
1000/800	30 (52)	39	EF0203	16.490,-
1000/900	30 (52)	44	EF0207	16.490,-
1200/800	30 (52)	46	EF0204	17.590,-
1200/900	30 (52)	53	EF0209	17.560,-
1200/1000	30 (52)	58	EF0216	17.560,-
1400/800	35 (57)	60	EF0205	17.560,-
1400/900	35 (57)	70	EF0211	18.590,-
1400/1000	35 (57)	76	EF0217	19.460,-
1600/800	40 (62)	77	EF0206	20.170,-
1600/900	40 (62)	86	EF0213	20.171,-
1600/1000	40 (62)	96	EF0219	20.170,-
1700/750	40 (62)	76	EF0228	21.120,-
1700/800	40 (62)	82	EF0226	21.120,-
1800/800	40 (62)	87	EF0227	22.310,-

Rozměry	Sifon 53 mm			Sifon 70 mm			Sifon 90mm			
	Y3	30	35	40	30	35	40	30	35	40
Výška okraj vaničky	Y3	30	35	40	30	35	40	30	35	40
Výška vany v oblasti odtoku	Y4	52	57	62	52	57	62	52	57	62
Připojovací výška sifonu	HA	84	89	94	92	97	102	112	117	122
Výška se sifonem	HS	110	114	119	126	131	136	143	148	153
Výška s nožičkami	Y1	110-130	114-135	119-140	126-130	131-135	136-140	N/A	N/A	N/A
Výška s podstavcem	Y2	115-210	115-210	115-210	115-210	115-210	115-210	115-210	115-210	115-210
Vzdálenost osy sifonu od připojovací trubky	LA	230			240			200		

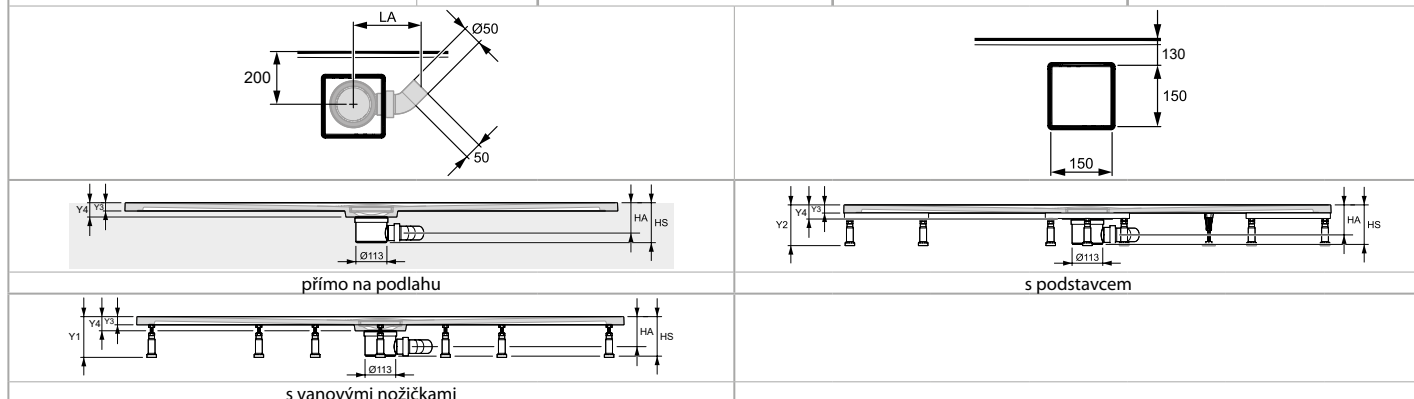

Barvy vaniček

	Kód barvy	Příplatek:
bílá	055	0,-
šedá matná	026	0,-
antracitová matná	128	0,-
béžová matná	037	0,-
bílá matná	083	0,-

Číslo výrobku a ceny



Rozměry

Nastavitelný podstavec	Podstavec pro následující rozměry:
(A2/A1: viz stránka k výrobku EasyFlat)	900 x 900, 1000 x 1000

Rozměry

(A2/A1: viz stránka k výrobku EasyFlat)
Spodní strana EasyFlat/umístění nožiček, umístění odtoku na delší straně
Spodní strana EasyFlat/umístění nožiček, umístění odtoku na krátké straně

Doplňky

	Výška zabudování včetně ploché sprchové vaničky	Číslo výrobku	Cena
Odtoková flexo-trubice, připojovací průměr 50 mm, výška od 400 mm do 1000 mm		215482000	1.390,-
Plochý sifon bez krytky, se stavební výškou 53mm a s průtokem až 0,5 l/s., výška zápachové uzávěry 40mm	Převezměte hodnotu „HS“ z tabulky sifonů na předchozí straně.	200373000	1.740,-
Sifon bez krytky, se stavební výškou 70mm a průtokem až 0,6 l/s., výška zápachové uzávěry 50mm		200374000	1.740,-
Sifon bez krytky, se stavební výškou 90mm a průtokem až 0,8 l/s., výška zápachové uzávěry 50mm		200375000	1.740,-

Těsnící systémy pro vaničky viz kapitola HÜPPE EasyStyle Obklad stěn.

Podstavec pro následující rozměry:

Šířka vany A2/A1	Výška zabudování včetně ploché sprchové vaničky	Číslo výrobku	Cena
Podstavec 900 x 900	Y2	215491	13.670,-
Podstavec 1 000 x 1 000	Y2	215492	13.670,-
Nastavitelný podstavec A1 = 700mm / A2 = 800 - 1800mm	Y2	215494	19.150,-
Nastavitelný podstavec A1 = 800mm / A2 = 800 - 1800mm	Y2	215495	19.150,-
Nastavitelný podstavec A1 = 900mm / A2 = 800 - 1800mm	Y2	215496	19.150,-
Nastavitelný podstavec A1 = 1 000mm / A2 = 800 - 1800mm	Y2	215497	19.150,-
Nožičky k vaničce pro všechny modely (10 ks)	Y1	200377000	2.080,-

Rozeř A1 nastavitelných podstavců se vztahuje k přesnému rozměru sprchové vaničky.

Sada na opravu vaniček

Sada na opravu vaniček	Číslo výrobku	Cena
Sada na opravu HÜPPE Sprchové vaničky	060373	3.000,-

U vaničky uveďte, prosím, barvu vaničky

Krytky

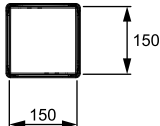
Průřez	Náhradní díl	Číslo výrobku	Cena
	EasyFlat Krytka pro rok výroby do roku 2021	060370	3.000,-
	EasyFlat Krytka pro rok výroby od roku 2022	060372	3.000,-

Revano

Podrobné informace o výrobku



bílá



běžová matná



šedá matná



antracitová matná



bílá matná



Puristický design: 100 % zapuštěná integrovaná krytka sifonu z vysoce kvalitní minerální litiny. Esteticky špičkový produkt, snadno čistitelná, protože i krytka je potažena snadno udržovatelným povrchem Gelcoat.

Krytka sifonu HÜPPE Revano

Sprchové vaničky Revano s matným povrchem mají odolnost proti uklouznutí skupiny C pro mokré prostory pro bosé nohy (DIN 51097). Hodnotící skupina R11 stanovuje protiskluzné vlastnosti pro pracovní prostory a plochy se zvýšeným nebezpečím uklouznutí (DIN 51130). U matných povrchů může dojít ke zvýšenému výskytu zbytků vody v důsledku povrchového napětí.

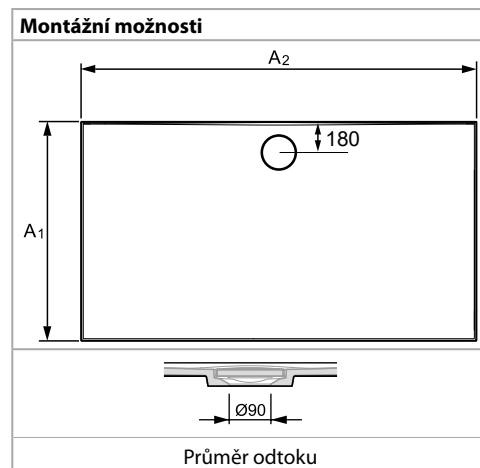

Popis produktu

- Sprchová vanička s plošně integrovanou krytkou sifonu z vysoce kvalitního minerálního kompozitu s povrchem Gelcoat. Nárazuvzdorná a otěruvzdorná, barevně stabilní, snadno udržovatelná a opravitelná
- 4-úhelník sprchová vanička s výškou vaničky 30 mm (hloubka 52 mm u odtoku)
- U matných povrchů protiskluzové provedení třída C dle DIN 51097, R11 dle DIN 51130
- Průměr odtoku odpovídá EURO normě - 90 mm
- Pro montáž s HÜPPE nožičkami, HÜPPE podstavcem nebo položením přímo na podlahu
- Obzvláště vhodná pro bezbariérovou montáž se zapuštěním do podlahy
- Obsah dodávky: montážní návod, integrovaná krytka sifonu z vysoce

kvalitního minerálního kompozitu

- Různé odtokové soupravy, podstavce nebo nožičky pro vaničku lze objednat volitelně (viz Doplňky)
- Volitelně k dostání s těsnícím systémem HÜPPE pro utěsnění stěn a podlahy dle DIN18534
- Ochrana proti hluku Díky montáži s vanovými nožičkami a těsnícím systémem pro vaničky HÜPPE v souladu s normou ochrany proti hluku DIN 4109
- Systém zajištění kvality certifikován dle DIN EN ISO 9001:2015
- Systém managementu hospodaření energií certifikován dle DIN EN 50001:2011
- Made in Germany

Rozměry vaniček podléhají běžným tolerancím.

Používání plastových rohoží nebo předložek ve vaničce může zpříčinit vznik bublin na povrchu vaničky.

S ohledem na odtokovou lištu sprchového koutu je třeba ve fázi plánování věnovat pozornost vhodné kombinaci velikosti vany, její instalační situaci, průtoku odtokové soupravy a sprchové soupravy.



4-úhelníková vanička

Šířka vany A2/A1	Výška vany mm (rozměr u odtoku)	Přibližná hmotnost v kg	Číslo výrobku	Cena
800/800	30 (52)	33	RV0123	15.540,-
900/750	30 (52)	34	RV0121	15.540,-
900/800	30 (52)	34	RV0122	16.020,-
900/900	30 (52)	41	RV0101	16.020,-
1000/800	30 (52)	40	RV0103	16.490,-
1000/900	30 (52)	45	RV0107	16.490,-
1000/1000	30 (52)	49	RV0102	16.490,-
1200/800	30 (52)	48	RV0104	17.090,-
1200/900	30 (52)	53	RV0109	17.090,-
1200/1000	30 (52)	59	RV0116	17.560,-
1300/800	30 (52)	51	RV0125	17.090,-
1300/900	30 (52)	57	RV0110	17.560,-
1400/800	30 (52)	55	RV0105	18.510,-
1400/900	30 (52)	62	RV0111	18.510,-
1500/800	30 (52)	59	RV0124	18.510,-
1500/900	30 (52)	66	RV0112	19.220,-
1600/800	30 (52)	63	RV0106	20.170,-
1600/900	30 (52)	71	RV0113	20.170,-

Rozměry	Sifon 53 mm	Sifon 70 mm	Sifon 90mm	
Připojovací výška sifonu	HA	84	92	112
Výška se sifonem	HS	100	126	143
Výška s nožičkami	Y1	100-130	126-130	N/A
Výška s podstavcem	Y2	115-210	115-210	115-210
Vzdálenost osy sifonu od připojovací trubky	LA	230	240	200

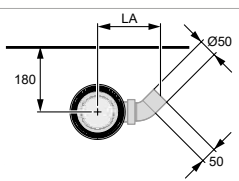

LA

180

Ø50

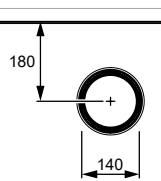

180

140

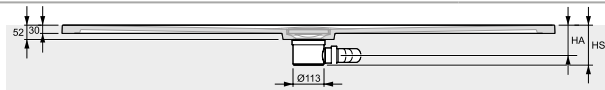

52 30 HA HS

Ø113

přímo na podlahu

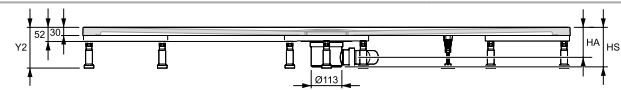

52 30 HA HS

Y2 Ø113

s podstavcem

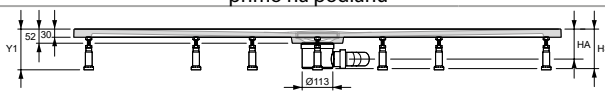

52 30 HA HS

Y1 Ø113

s vanovými nožičkami

Barvy vaniček

	Kód barvy	Příplatek:
bílá	055	0,-
šedá matná	026	0,-
antracitová matná	128	0,-
běžová matná	037	0,-
bílá matná	083	0,-

Číslo výrobku a ceny

XXXXXX	+	XXX	=	XXXXXX.XXX
Číslo výrobku		Kód barvy		Číslo výrobku kompletní
Základní cena		Barevný příplatek		Celková cena

Rozměry

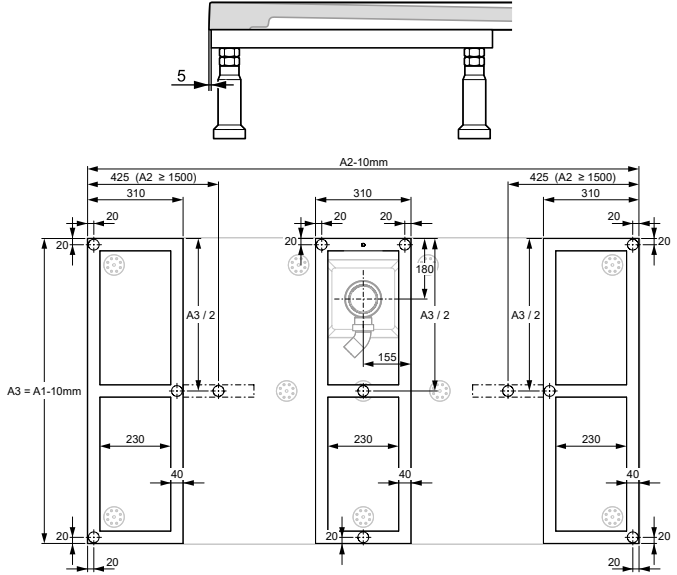
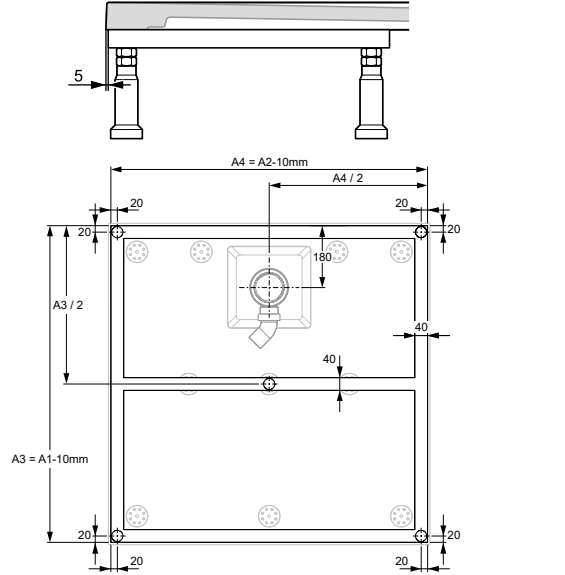
Nastavitelný podstavec	Podstavec pro následující rozměry:
(A2/A1 viz stránka k výrobku Revano)	900 x 900, 1000 x 1000
 <p>Technical drawing of the adjustable base. It includes a side view showing a height of 5 mm and a top view showing dimensions: $A2-10mm$, $A3$, $A3/2$, $425 (A2 \geq 1500)$, 310, 20, 180, 155, 230, and 40. The drawing also indicates a distance of $A3 = A1-10mm$ between the base and the top surface.</p>	 <p>Technical drawing of the fixed base for 900 x 900 and 1000 x 1000 sizes. It includes a side view showing a height of 5 mm and a top view showing dimensions: $A4 = A2-10mm$, $A4/2$, $A3/2$, 20, 180, 40, 40, 230, and 40. The drawing also indicates a distance of $A3 = A1-10mm$ between the base and the top surface.</p>

Rozměry

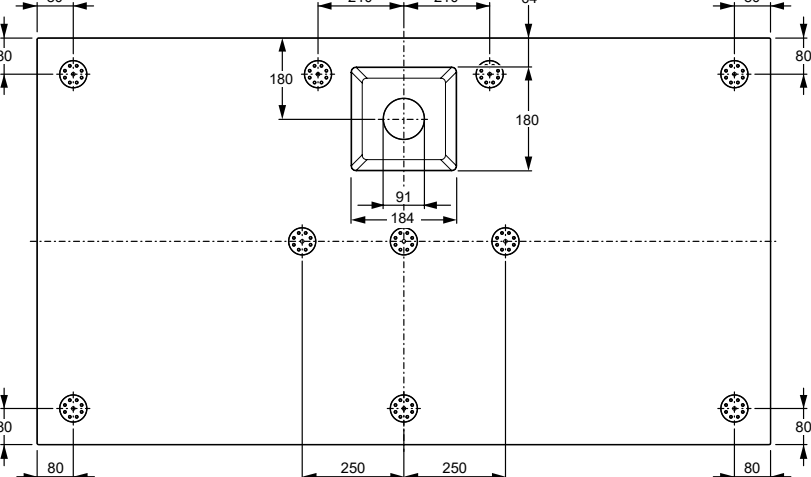
Spodní strana Revano/umístění nožiček
(A2/A1 viz stránka k výrobku Revano)
 <p>Technical drawing of the bottom side of the Revano base showing the leg placement. Dimensions include: 80 (leg offset from side), 210 (leg spacing), 64 (leg diameter), 180 (leg height), 91 (leg diameter), 184 (leg spacing), 250 (leg spacing), and 80 (leg offset from side).</p>

Doplňky

	Výška zabudování včetně ploché sprchové vaničky	Číslo výrobku	Cena
Odtoková flexo-trubice, připojovací průměr 50 mm, výška od 400 mm do 1000 mm		215482000	1.390,-
Plochý sifon bez krytky, se stavební výškou 53mm a s průtokem až 0,5 l/s., výška zápachové uzávěry 40mm	109	200373000	1.740,-
Sifon bez krytky, se stavební výškou 70mm a průtokem až 0,6 l/s., výška zápachové uzávěry 50mm	126	200374000	1.740,-
Sifon bez krytky, se stavební výškou 90mm a průtokem až 0,8 l/s., výška zápachové uzávěry 50mm	143	200375000	1.740,-

Těsnící systémy pro vaničky viz kapitola HÜPPE EasyStyle Obklad stěn.

Podstavec pro následující rozměry:

Šířka vany A2/A1	Výška zabudování včetně ploché sprchové vaničky	Číslo výrobku	Cena
Podstavec 900 x 900	Y2	215491	13.670,-
Podstavec 1 000 x 1 000	Y2	215492	13.670,-
Nastavitelný podstavec A1 = 700mm / A2 = 800 - 1800mm	Y2	215494	19.150,-
Nastavitelný podstavec A1 = 800mm / A2 = 800 - 1800mm	Y2	215495	19.150,-
Nastavitelný podstavec A1 = 900mm / A2 = 800 - 1800mm	Y2	215496	19.150,-
Nastavitelný podstavec A1 = 1 000mm / A2 = 800 - 1800mm	Y2	215497	19.150,-
Nožičky k vaničce pro všechny modely (10 ks)	Y1	200377000	2.080,-

Rozeř A1 nastavitelných podstavců se vztahuje k přesnému rozměru sprchové vaničky.

Sada na opravu vaniček

Sada na opravu vaniček	Barva	Číslo výrobku	Cena
Sada na opravu HÜPPE Sprchové vaničky		060373	3.000,-

U vaničky uveďte, prosím, barvu vaničky

Krytky

Průřez	Náhradní díl	Číslo výrobku	Cena
	Krytka, kulatá	060375	3.164,-

EasyStep

Podrobné informace o výrobku



Tvar HÜPPE EasyStep umožňuje přímé obložení okraje vaničky

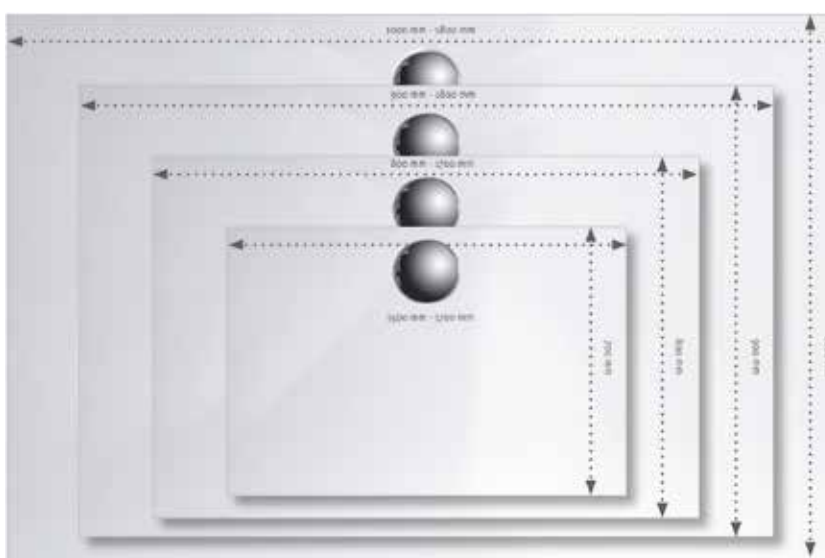

Díky možnosti zhotovení na míru lze s HÜPPE EasyStep realizovat různé stavební situace.



S výškou pouhých 30 mm se vanička HÜPPE EasyStep obzvláště hodí pro bezbariérovou montáž se zapuštěním do podlahy a představuje snadno udržovatelnou alternativu ke klasickým keramickým dlaždicím



Gelcoatový povrch, používaný i při stavbě jachet je vysloveně odolný:
- nárazuvzdorný a otěruvzdorný
- barevně stabilní
- snadno udržovatelný



Materiál vaniček HÜPPE, u kterého se používají m.j. přírodní látky jako křemenný písek a mletý kámen, vykazuje příznivé tepelně akumulční schopnosti a je proto velmi příjemný na dotek i pro chůzi.

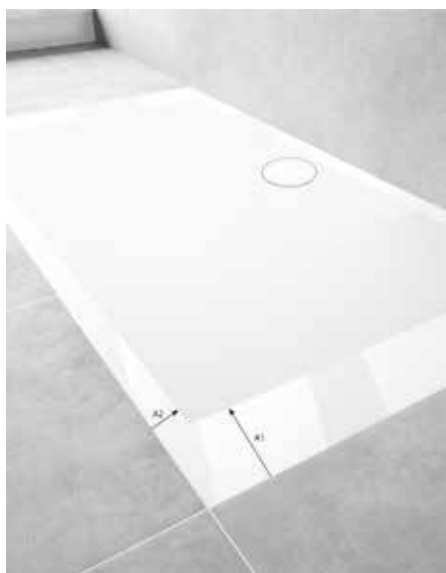

HÜPPE EasyStep s variantou vybavení HÜPPE EasyProtect (protiskluzový povrch).
Vzdálenost od kraje vaničky k protiskluzové ploše:
A1=140 mm, A2=50 mm

EasyProtect poskytuje protiskluznost skupiny hodnocení C pro vlhké povrchy, po kterých se chodí bosou nohou (DIN 51097).
Hodnotící skupina R11 stanovuje protiskluzné vlastnosti pro pracovní prostory a plochy se zvýšeným nebezpečím uklouznutí (DIN 51130).
U skupiny EasyProtect může povrchové napětí vyvolat zvýšený výskyt zbytků vody.
U EasyProtect se jedná o přírodní produkt. Nelze proto vyloučit malé, tmavé vměstky.

EasyStep 4-úhelník

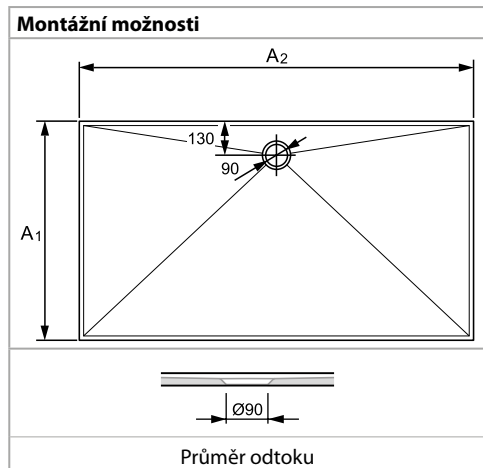

Popis produktu

- Pro montáž s HÜPPE podstavcem, styroporovými nosníky nebo položením přímo na podlahu
- 4-úhelník sprchová vanička s výškou vaničky 30 mm obzvláště vhodná pro bezbariérovou montáž se zapuštěním do podlahy
- Průměr odtoku odpovídá EURO normě - 90 mm
- Sprchová vanička z minerálního kompozitu s povrchem Gelcoat. Nárazuvzdorná a otěruvzdorná, barevně stabilní, snadno udržovatelná a opravitelná
- Individuální velikosti jako zhotovení na míru možné
- Různé odtokové soupravy s krytkami, jakož i podstavce k vaničkám lze objednat volitelně (viz Doplnky)
- HÜPPE EasyProtect lze volitelně objednat u barvy bílá (055). Protiskuzové provedení: Třída C dle DIN 51097, R11 dle DIN 51130.
- Snadno udržovatelný gelový povrch Gelcoat
- Ochrana proti hluku. Díky montáži s vanovými nožičkami a těsnícím systémem pro vaničky HÜPPE v souladu s normou ochrany proti hluku DIN 4109
- Volitelně k dostání s těsnícím systémem HÜPPE pro utěsnění stěn a podlahy dle DIN18534
- Made in Germany
- Obsah dodávky: montážní návod
- Systém zajištění kvality certifikován dle DIN EN ISO 9001:2015
- Systém managementu hospodaření energií certifikován dle DIN EN 50001:2011

Rozměry vaniček podléhají běžným tolerancím.

Průměr odtoku odpovídá EURO normě pro ploché vaničky (Ø 90 mm).

Používání plastových rohoží nebo předložek ve vaničce může zapříčinit vznik bublin na povrchu vaničky.

S ohledem na odtokovou lištu sprchového koutu je třeba ve fázi plánování věnovat pozornost vhodné kombinaci velikosti vany, její instalační situaci, průtoku odtokové soupravy a sprchové soupravy.



Pohyblivá forma a zhotovení na míru:

Z výrobně-technických důvodů může dojít k malým odchylkám ve struktuře povrchů u hran vaničky (viz detailní foto a výkres).

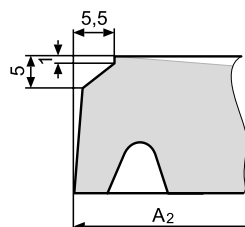

4-úhelníková vanička

Pevná forma

Šířka vany A2/A1	Přibližná hmotnost v kg	Číslo výrobku	Cena
900/900	37	215021	12.810,-
1000/900	40	215022	13.120,-
1000/1000	46	215032	14.710,-
1200/900	50	215024	14.060,-
1200/1000	55	215034	15.310,-
1400/800	53	215110	16.260,-
1400/900	59	215120	17.200,-
1400/1000	66	215130	17.680,-
1500/900	64	215121	18.150,-
1600/900	69	215220	18.150,-
1800/900	80	215222	18.870,-

- Výška okraje vaničky po obvodě 30mm.

4-úhelníková vanička

Pohyblivá forma

Šířka vany A2/A1	Přibližná hmotnost v kg	Číslo výrobku	Cena
800/750	27	215239	13.050,-
800/800	28	215010	12.810,-
900/750	31	215240	13.050,-
900/800	32	215011	12.810,-
1000/750	34	215241	13.760,-
1000/800	36	215012	12.810,-
1100/800	40	215013	14.070,-
1100/900	45	215023	13.120,-
1100/1000	50	215033	14.710,-
1200/750	41	215242	13.760,-
1200/800	44	215014	14.070,-
1300/750	45	215243	14.710,-
1300/800	48	215015	14.070,-
1300/900	54	215025	14.710,-
1300/1000	61	215035	15.310,-
1400/750	49	215244	15.430,-
1500/700	49	215101	16.260,-
1500/750	52	215245	18.630,-
1500/800	57	215111	17.200,-
1500/1000	72	215131	18.630,-
1600/700	53	215200	17.200,-
1600/750	56	215246	17.680,-
1600/800	62	215210	17.200,-
1600/1000	77	215230	17.680,-
1700/700	57	215201	17.680,-
1700/750	59	215247	18.150,-
1700/800	67	215211	17.680,-
1700/900	75	215221	17.680,-
1700/1000	83	215231	18.150,-
1800/750	63	215248	19.100,-
1800/1000	89	215232	19.580,-

- Výška okraje vaničky se na straně odtoku ke středu vaničky zmenšuje z 30mm na 27mm +/- 2mm.

- Zmenšením výšky není v tomto prostoru doporučeno umístit skleněnou stěnu k okrajům.

- Modely z pohyblivé formy se by instalovat vždy s odtokem u stěny.

Barvy vaniček

	Kód barvy	Příplatek:
bílá	055	0,-

Varianta vybavení (volitelné)

	Varianta vybavení	Příplatek:
EasyProtect (protiskluzový povrch)	410	6.840,-

Číslo výrobku a ceny

XXXXXX	+	XXX	+	XXX	=	XXXXXX.XXX.XXX
Číslo výrobku		Kód barvy		Varianta vybavení		Číslo výrobku kompletní
Základní cena		Barevný příplatek		Příplatek:		Celková cena

4-úhelníková vanička

Zhotovení na míru

Šířka vany A2/proměnná	Šířka vany A1/pevná	Číslo výrobku	Cena
801-999	750	215251	22.430,-
1201-1399	750	215252	24.320,-
1501-1799	750	215253	24.320,-
801-1099	800	215097	19.460,-
901-1099	900	215098	19.460,-
1001-1099	1000	215099	19.460,-
1101-1499	800	215197	22.430,-
1101-1499	900	215198	22.430,-
1101-1499	1000	215199	22.430,-
1501-1700	700	215296	24.320,-
1501-1700	800	215297	24.320,-
1501-1800	900	215298	24.320,-
1501-1800	1000	215299	24.320,-

Barvy vaniček

	Kód barvy	Příplatek:
bílá	055	0,-

Varianta vybavení (volitelné)

	Varianta vybavení	Příplatek:
EasyProtect (protiskluzový povrch)	410	6.840,-

Doplňky

	Výška zabudování včetně ploché sprchové vaničky	Tvar krytky sifonu	Barva krytky sifonu	Číslo výrobku	Cena
Odtoková flexo-trubice, připojovací průměr 50 mm, výška od 400 mm do 1000 mm				215482000	1.390,-
Plochý sifon s krytkou a se stavební výškou 53mm a s průtokem až 0,5 l/s., výška zápachové uzávěry 40mm	87	kulatá	bílá	215483R55	1.740,-
	87	kulatá	zlato 24 karátů	215483R89	5.490,-
	87	kulatá	chrom	215483R91	1.740,-
	87	hranatá	bílá	215483S55	1.740,-
Sifon s krytkou a se stavební výškou 70mm a průtokem až 0,6 l/s., výška zápachové uzávěry 50mm	104	kulatá	chrom	215480R91	1.740,-
	104	kulatá	bílá	215480R55	1.740,-
	104	kulatá	zlato 24 karátů	215480R89	5.490,-
	104	hranatá	bílá	215480S55	1.740,-
Sifon s krytkou a se stavební výškou 90mm a průtokem až 0,8 l/s., výška zápachové uzávěry 50mm	121	kulatá	chrom	215481R91	1.740,-
	121	kulatá	bílá	215481R55	1.740,-
	121	kulatá	zlato 24 karátů	215481R89	5.490,-
	121	hranatá	bílá	215481S55	1.740,-

Těsnící systémy pro vaničky viz kapitola HÜPPE EasyStyle Obklad stěn.

	Rozměry	Sifon 53 mm	Sifon 70 mm	Sifon 90mm
Připojovací výška sifonu	HA	62	70	90
Výška se sifonem	HS	87	104	121
Výška s podstavcem	Y2	150-210 (115-150)	150-210 (115-150)	150-210 (115-150)
Vzdálenost osy sifonu od připojovací trubky	LA	230	240	200

primo na podlahu

s podstavcem

Číslo výrobku a ceny

XXXXXX	+	XXX	+	XXX	=	XXXXXX.XXX.XXX
Číslo výrobku Základní cena		Kód barvy Barevný příplatek		Varianta vybavení Příplatek:		Číslo výrobku kompletní Celková cena

Podstavec pro následující rozměry:

Šířka vany A2/A1	Výška zabudování včetně ploché sprchové vaničky	Číslo výrobku	Cena
Podstavec 800 x 800	Y2	215490	13.670,-
Podstavec 900 x 900	Y2	215491	13.670,-
Podstavec 1 000 x 1 000	Y2	215492	13.670,-
Nastavitelný podstavec A1 = 700mm / A2 = 800 - 1800mm	Y2	215494	19.150,-
Nastavitelný podstavec A1 = 800mm / A2 = 800 - 1800mm	Y2	215495	19.150,-
Nastavitelný podstavec A1 = 900mm / A2 = 800 - 1800mm	Y2	215496	19.150,-
Nastavitelný podstavec A1 = 1 000mm / A2 = 800 - 1800mm	Y2	215497	19.150,-

Rozměr A1 nastavitelných podstavců se vztahuje k přesnému rozměru sprchové vaničky.

Rozměry

Nastavitelný podstavec	Podstavec pro následující rozměry:
	800x800, 900x900, 1000x1000

(A2/A1: viz stránka k výrobku EasyStep)

Sada na opravu vaniček

Sada na opravu vaniček	Barva	Číslo výrobku	Cena
Sada pro opravu vaniček EasyStep a Purano do konce roku výroby 2021	bílá	070058000	1.630,-
Sada na opravu HÜPPE Sprchové vaničky		060373	3.000,-

U vaničky uveďte, prosím, barvu vaničky

Krytky

Průřez	Náhradní díl	Číslo výrobku	Cena
	Krytka, bílá, hranatá	070062	410,-

Krytky

Průřez	Náhradní díl	Číslo výrobku	Cena
	Krytka, chrom, kulatá	070059	410,-
	Krytka, zlatá, kulatá	070061	3.510,-
	Krytka, bílá, kulatá	070060	410,-

Purano

Podrobné informace o výrobku





Decentní prohloubení pouhých 26 mm zdůrazňuje elegantní design sprchové vaničky HÜPPE Purano.



Sériově integrovaná vysoce efektivní protiskluzová úprava třídy A / PN12



Plochá sprchová vanička se hodí pro rozmanité možnosti montáže.



Gelcoatový povrch, používaný i při stavbě jachet je vysloveně odolný:
 - nárazuvzdorný a otěruvzdorný
 - barevně stabilní
 - snadno udržovatelný



Materiál vaniček HÜPPE, u kterého se používají m.j. přírodní látky jako křemenný písek a mletý kámen, vykazuje příznivé tepelně akumulční schopnosti a je proto velmi příjemný na dotek i pro chůzi.



Montážní možnosti

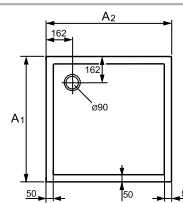

symetricky

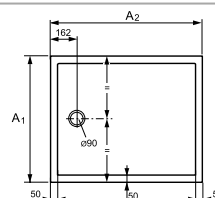

asymetricky

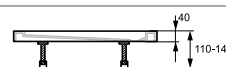

s vanovými nožičkami



s krytem (volitelně)



přímo na podlahu

Popis produktu

- Pro montáž s HÜPPE nožičkami, styroporovými nosníky nebo položením přímo na podlahu
- 4-úhelník sprchová vanička s výškou okraje vaničky 40 mm a prohloubením 26 mm
- Průměr odtoku odpovídá EURO normě - 90 mm
- Sprchová vanička z minerálního kompozitu s povrchem Gelcoat. Nárazuvzdorná a otěruvzdorná, barevně stabilní, snadno udržovatelná a opravitelná
- Různé odtokové soupravy s krytkami, kryty z hliníku, jakož i nožičky k vaničkám lze objednat volitelně (viz Doplnky)

- Snadno udržovatelný gelový povrch Gelcoat
- Sériově se snadno udržovatelným, protiskluzovým povrchem Protiskluzové provedení třída A / DIN51097
- Volitelně k dostání s těsnícím systémem HÜPPE pro utěsnění stěn a podlahy dle DIN18534
- Made in Germany
- Systém zajištění kvality certifikován dle DIN EN ISO 9001:2015
- Systém managementu hospodaření energií certifikován dle DIN EN 50001:2011
- Obsah dodávky: montážní návod

Rozměry vaniček podléhají běžným tolerancím.

Průměr odtoku odpovídá EURO normě pro ploché vaničky (Ø 90 mm).

Používání plastových rohoží nebo předložek ve vaničce může zapříčinit vznik bublin na povrchu vaničky.

Plochá opěrná plocha na okraji vany pro montáž skleněných stěn má šířku 40 mm

S ohledem na odtokovou lištu sprchového koutu je třeba ve fázi plánování věnovat pozornost vhodné kombinaci velikosti vany, její instalační situaci, průtoku odtokové soupravy a sprchové soupravy.

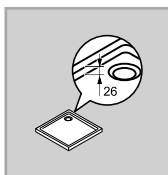
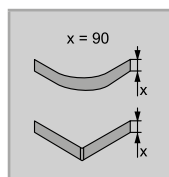
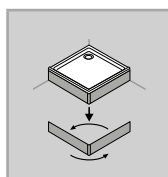

4-úhelníková vanička

Šířka vany A2/A1	Přibližná hmotnost v kg	Číslo výrobku	Cena
800/800	30	202160	8.420,-
900/700	30	202164	8.420,-
900/750	32	202168	8.420,-
900/800	35	202270	8.420,-
900/900	40	202161	8.420,-
1000/700	34	202165	8.420,-
1000/800	39	202271	8.970,-
1000/900	44	202272	8.970,-
1000/1000	50	202162	8.970,-
1200/700	42	202166	8.420,-
1200/800	48	202163	8.970,-
1200/900	55	202158	8.970,-
1200/1000	62	202273	9.450,-
1400/700	51	202167	8.970,-
1400/900	67	202159	9.450,-

Barvy vaniček

	Kód barvy	Příplatek:
bílá	055	0,-

Kryt pro sprchovou vaničku

Šířka vany A2/A1	Rozměr niky A2	Číslo výrobku	Cena
800/800		202180 055	4.150,-
900/700		212001 055	4.150,-
900/750		212000 055	4.150,-
900/800		212007 055	4.150,-
900/900		202181 055	4.150,-
1000/700		212002 055	4.150,-
1000/800		212008 055	4.150,-
1000/900		212009 055	4.150,-
1000/1000		202182 055	4.150,-
1200/700		212003 055	4.150,-
1200/800		202183 055	4.150,-
1200/900		212005 055	4.150,-
1200/1000		212010 055	4.150,-
1400/700		212004 055	4.150,-
1400/900		212006 055	4.150,-
	800	202185 055	4.150,-
	900	202186 055	4.150,-
	1000	202187 055	4.150,-
	1200	202188 055	4.150,-
	1400	202189 055	4.150,-

Doplňky

	Tvar krytky sifonu	Barva krytky sifonu	Stavební výška	Číslo výrobku	Cena
Sifon s krytkou s průtokem až 0,45 l/s.	kulatá	chrom	82	508055R91	1.290,-
	kulatá	zlato 24 karátů	82	508055R89	5.340,-
	kulatá	bílá	82	508055R55	1.290,-
Nožičky k vaničce < 1 200 mm: 6 nožiček				508059000	2.080,-
Nožičky k vaničce ≥ 1 200 mm: 7 nožiček				508063000	2.080,-
Odtoková flexo-trubice, přípojovací průměr 50 mm, výška od 400 mm do 1000 mm				215482000	1.390,-

Těsnící systémy pro vaničky viz kapitola HÜPPE EasyStyle Obklad stěn.

Sada na opravu vaniček

Sada na opravu vaniček	Barva	Číslo výrobku	Cena
Sada pro opravu vaniček EasyStep a Purano do konce roku výroby 2021	bílá	070058000	1.630,-
Sada na opravu HÜPPE Sprchové vaničky		060373	3.000,-

U vaničky uveďte, prosím, barvu vaničky

Náhradní díl Krytky najdete na následujících stránkách

Číslo výrobku a ceny

XXXXXX	+	XXX	=	XXXXXX.XXX
Číslo výrobku		Kód barvy		Číslo výrobku kompletní
Základní cena		Barevný příplatek		Celková cena



Montážní možnosti

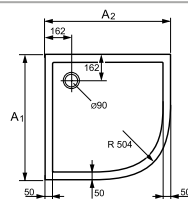

symetricky

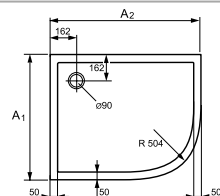

asymetricky

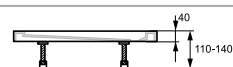

s vanovými nožičkami



s krytem (volitelně)



přímo na podlahu

Popis produktu

- Pro montáž s HÜPPE nožičkami, styroporovými nosníky nebo položením přímo na podlahu
- 1/4-kruh sprchová vanička s výškou okraje vaničky 40 mm a prohloubením 26 mm
- Průměr odtoku odpovídá EURO normě - 90 mm
- Sprchová vanička z minerálního kompozitu s povrchem Gelcoat Nárázuvzdorná a otěruvzdorná, barevně stabilní, snadno udržovatelná a opravitelná
- Různé odtokové soupravy s krytkami, kryty z hliníku, jakož i nožičky k vaničkám lze objednat volitelně (viz Doplnky)

- Snadno udržovatelný gelový povrch Gelcoat
- Sériově se snadno udržovatelným, protiskluzovým povrchem Protiskluzové provedení třída A / DIN51097
- Volitelně k dostání s těsnícím systémem HÜPPE pro utěsnění stěn a podlahy dle DIN18534
- Made in Germany
- Systém zajištění kvality certifikován dle DIN EN ISO 9001:2015
- Systém managementu hospodaření energií certifikován dle DIN EN 50001:2011
- Obsah dodávky: montážní návod

Rozměry vaniček podléhají běžným tolerancím.

Průměr odtoku odpovídá EURO normě pro ploché vaničky (Ø 90 mm).

Používání plastových rohoží nebo předložek ve vaničce může zapříčinit vznik bublin na povrchu vaničky.

Plochá opěrná plocha na okraji vany pro montáž skleněných stěn má šířku 40 mm

S ohledem na odtokovou lištu sprchového koutu je třeba ve fázi plánování věnovat pozornost vhodné kombinaci velikosti vany, její instalační situaci, průtoku odtokové soupravy a sprchové soupravy.

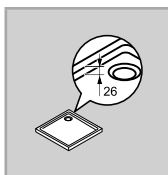
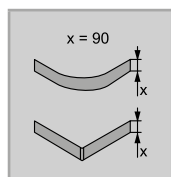
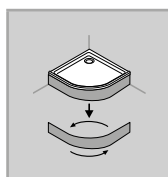

1/4-kruh vanička

Šířka vany A2/A1	Přibližná hmotnost v kg	Číslo výrobku	Cena
800/800	27	202150	2.420,-
800/900	32	202155	8.420,-
800/1000	36	202148	8.420,-
900/800	32	202156	8.420,-
900/900	36	202151	2.420,-
900/1000	41	202153	8.970,-
900/1200	52	202146	8.970,-
1000/800	36	202149	2.420,-
1000/900	41	202154	8.970,-
1000/1000	47	202152	8.970,-
1200/900	52	202147	8.970,-

Barvy vaniček

	Kód barvy	Příplatek:
bílá	055	0,-

Kryt pro sprchovou vaničku

Šířka vany A2/A1	Číslo výrobku	Cena
800/800	202170	4.150,-
800/900	202175	4.150,-
800/1000	202178	4.150,-
900/900	202171	4.150,-
900/1000	202173	4.150,-
900/1200	202177	4.150,-
1000/1000	202172	4.150,-

Doplňky

	Tvar krytky sifonu	Barva krytky sifonu	Stavební výška	Číslo výrobku	Cena
Sifon s krytkou s průtokem až 0,45 l/s.	kulatá	chrom	82	508055R91	1.290,-
	kulatá	zlato 24 karátů	82	508055R89	5.340,-
	kulatá	bílá	82	508055R55	1.290,-
Nožičky k vaničce < 1 200 mm: 6 nožiček				508059000	2.080,-
Nožičky k vaničce ≥ 1 200 mm: 7 nožiček				508063000	2.080,-
Odtoková flexo-trubice, přípojovací průměr 50 mm, výška od 400 mm do 1000 mm				215482000	1.390,-

Těsnící systémy pro vaničky viz kapitola HÜPPE EasyStyle Obklad stěn.

Sada na opravu vaniček

Sada na opravu vaniček	Barva	Číslo výrobku	Cena
Sada pro opravu vaniček EasyStep a Purano do konce roku výroby 2021	bílá	070058000	1.630,-
Sada na opravu HÜPPE Sprchové vaničky		060373	3.000,-

U vaničky uveďte, prosím, barvu vaničky

Krytky

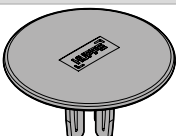
Průřez	Náhradní díl	Číslo výrobku	Cena
	Krytka, chrom, kulatá	070059	410,-
	Krytka, zlatá, kulatá	070061	3.510,-
	Krytka, bílá, kulatá	070060	410,-

Číslo výrobku a ceny

XXXXXX	+	XXX	=	XXXXXX.XXX
Číslo výrobku		Kód barvy		Číslo výrobku kompletní
Základní cena		Barevný příplatek		Celková cena

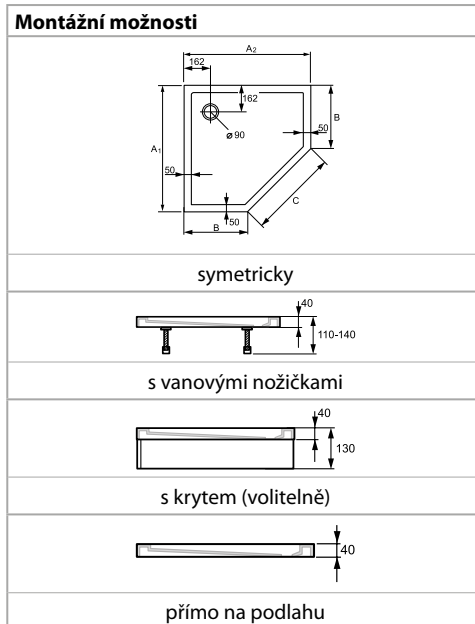

Popis produktu

- Pro montáž s HÜPPE nožičkami, styroporovými nosníky nebo položením přímo na podlahu
- 5-úhelník sprchová vanička s výškou okraje vaničky 40 mm a prohloubením 26 mm
- Průměr odtoku odpovídá EURO normě - 90 mm
- Sprchová vanička z minerálního kompozitu s povrchem Gelcoat. Nárazuvzdorná a otěruvzdorná, barevně stabilní, snadno udržovatelná a opravitelná
- Různé odtokové soupravy s krytkami, kryty z hliníku, jakož i nožičky k vaničkám lze objednat volitelně (viz Doplnky)

- Snadno udržovatelný gelový povrch Gelcoat
- Sériově se snadno udržovatelným, protiskluzovým povrchem Protiskluzové provedení třída A / DIN51097
- Volitelně k dostání s těsnícím systémem HÜPPE pro utěsnění stěn a podlahy dle DIN18534
- Made in Germany
- Systém zajištění kvality certifikován dle DIN EN ISO 9001:2015
- Systém managementu hospodaření energií certifikován dle DIN EN 50001:2011
- Obsah dodávky: montážní návod

Rozměry vaniček podléhají běžným tolerancím.

Průměr odtoku odpovídá EURO normě pro ploché vaničky (Ø 90 mm).

Používání plastových rohoží nebo předložek ve vaničce může zapříčinit vznik bublin na povrchu vaničky.

Plochá opěrná plocha na okraji vany pro montáž skleněných stěn má šířku 40 mm

S ohledem na odtokovou lištu sprchového koutu je třeba ve fázi plánování věnovat pozornost vhodné kombinaci velikosti vany, její instalační situaci, průtoku odtokové soupravy a sprchové soupravy.

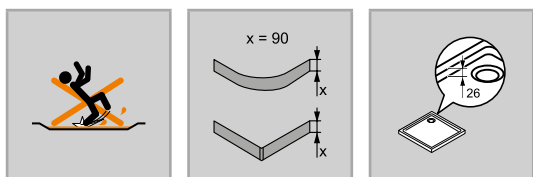

5-úhelníková vanička

Šířka vany A2/A1	Přibližná hmotnost v kg	B	C	Číslo výrobku	Cena
900/900	34	450	636	210601	9.450,-
1000/1000	43	500	707	210602	9.450,-

Barvy vaniček

	Kód barvy	Příplatek:
bílá	055	0,-

Kryt pro sprchovou vaničku

Šířka vany A2/A1	Číslo výrobku	Cena
900/900	210801	4.150,-
1000/1000	210802	4.150,-

Doplňky

	Tvar krytky sifonu	Barva krytky sifonu	Stavební výška	Číslo výrobku	Cena
Sifon s krytkou s průtokem až 0,45 l/s.	kulatá	chrom	82	508055R91	1.290,-
	kulatá	zlato 24 karátů	82	508055R89	5.340,-
	kulatá	bílá	82	508055R55	1.290,-
Nožičky k vaničce < 1 200 mm: 6 nožiček				508059000	2.080,-
Nožičky k vaničce ≥ 1 200 mm: 7 nožiček				508063000	2.080,-
Odtoková flexo-trubice, připojovací průměr 50 mm, výška od 400 mm do 1000 mm				215482000	1.390,-

Těsnící systémy pro vaničky viz kapitola HÜPPE EasyStyle Obklad stěn.

Sada na opravu vaniček

Sada na opravu vaniček	Barva	Číslo výrobku	Cena
Sada pro opravu vaniček EasyStep a Purano do konce roku výroby 2021	bílá	070058000	1.630,-
Sada na opravu HÜPPE Sprchové vaničky		060373	3.000,-

U vaničky uveďte, prosím, barvu vaničky

Krytky

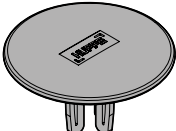
Průřez	Náhradní díl	Číslo výrobku	Cena
	Krytka, chrom, kulatá	070059	410,-
	Krytka, zlatá, kulatá	070061	3.510,-
	Krytka, bílá, kulatá	070060	410,-

Číslo výrobku a ceny

XXXXXX	+	XXX	=	XXXXXX.XXX
Číslo výrobku		Kód barvy		Číslo výrobku kompletní
Základní cena		Barevný příplatek		Celková cena

HÜPPE EasyStyle

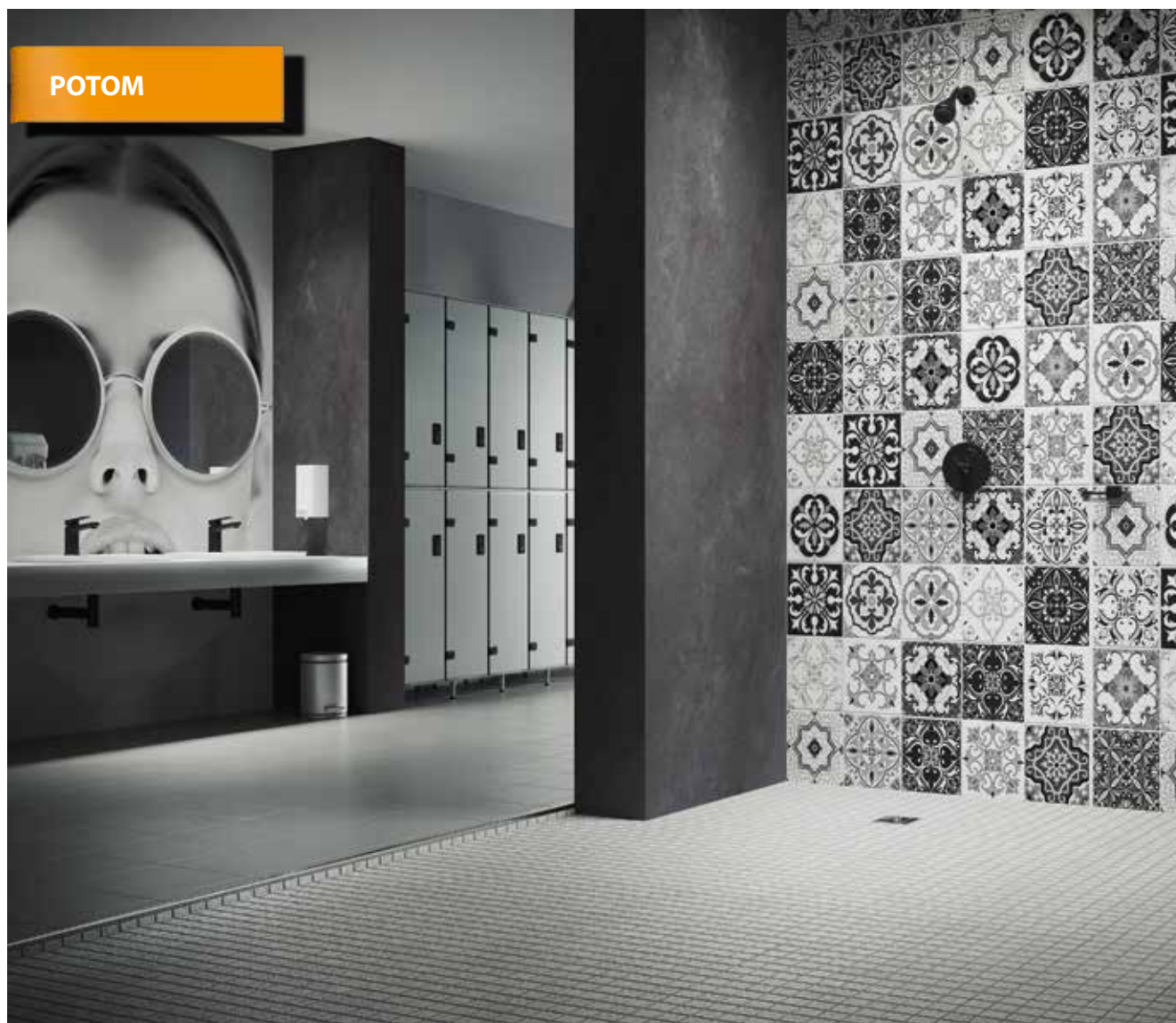

POTOM



PŘEDTÍM

Pro tuto dílčí renovaci byly použity následující díly obkladu stěn HÜPPE EasyStyle:

Prostor pro sprchování:
Kachličky HÜPPE EasyStyle Barcelona 43C
HÜPPE EasyStyle Barcelona antracitová 43A

Mycí prostor:
HÜPPE EasyStyle individuální dekor 499

Zcela bez spár

Renovace za 48
hodin



jednobarevná v matném provedení

Antracitový mat 42J

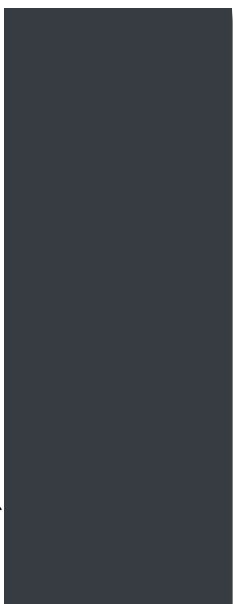

Bílá matná 42C

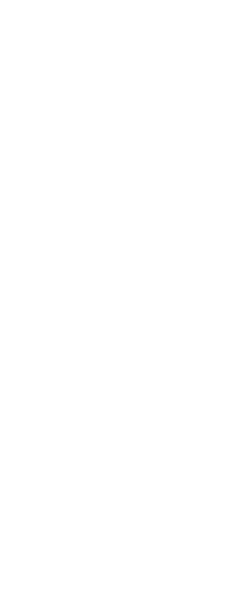

Pískově béžová, matná 42H

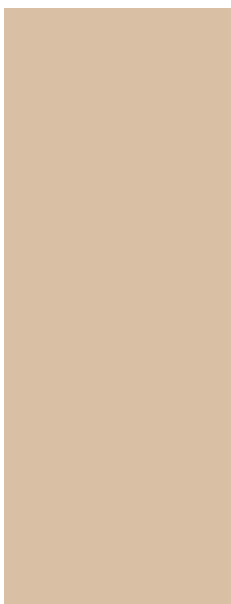

Kolekce Italian Stone

Italian Stone antracit 41A



Italian Stone bílá 41F



Italian Stone šedobéžová 41R



Italian Stone pískově béžová 41L



Italian Stone hnědá 41S



Italian Stone antracit kachličky 41D



Italian Stone bílá kachličky 41G

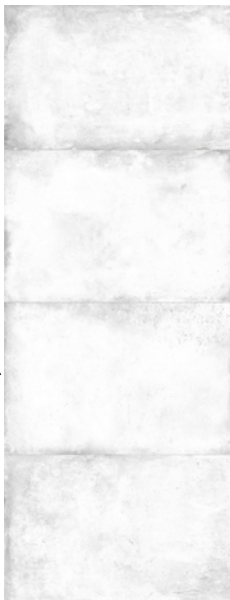

Italian Stone šedobéžová kachličky 41J



Italian Stone pískově béžová kachličky 41M



Italian Stone hnědá kachličky 41P

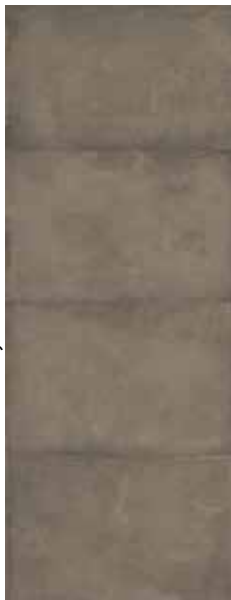

Designová kolekce Barcelona:

Barcelona antracit 43A



Barcelona bílá 43B



Barcelona šedobéžová 43D



Barcelona pískové béžová 43E



Barcelona hnědá 43G

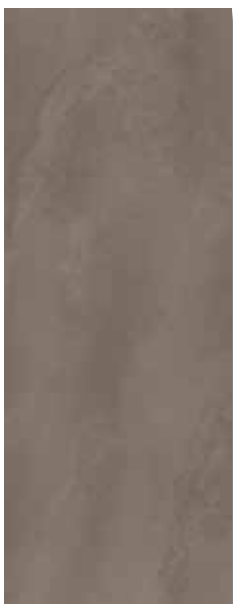

Povrchová úprava kámen a kov

Dark Marble 42G



Fine Marble 42D



Beton 41B



Beige Luxury Marble 42L



Grey Luxury Marble 42M



Granit light grey 42T



Carnico stone grey white 42U



Tmavý kov 42P



Metal light grey 42Q



Obklady a geometrické povrchy

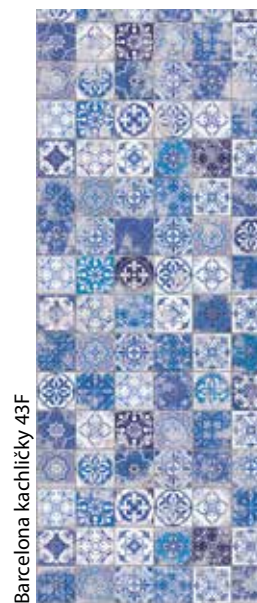
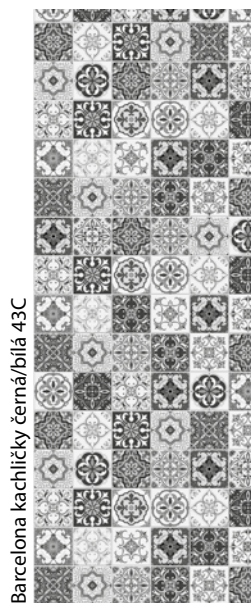
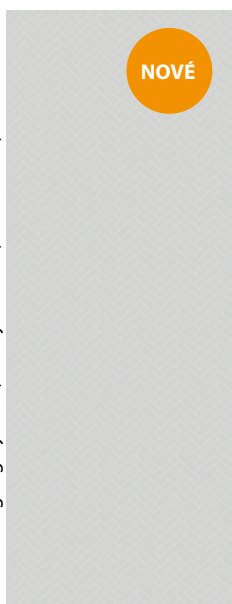
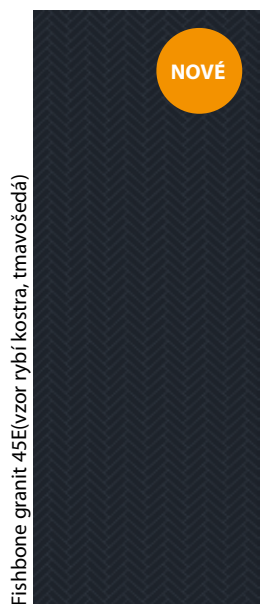

Dřevěné povrchy





Dekor Peafowl by Pöppelmann 44E

Dodací lhůta: U všech dekorů „Print on Demand“ je dodací lhůta 25–30 pracovních dnů.

„Print on Demand“ décors

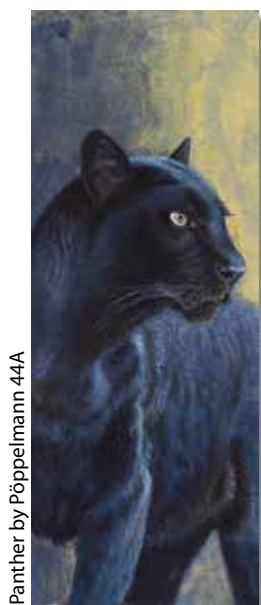

Panther by Pöppelmann 44A



Zebras by Pöppelmann 44B



Horses by Pöppelmann 44C



Elephant by Pöppelmann 44D



Peafowl by Pöppelmann 44E



Waterfall 44Z (vodopád)



Mountain stream 44U



Alpine 44M



Matterhorn 44T



Forrest 44K

„Print on Demand“ décors



New York 44N



Venice 44L (Benátky)



Paris 44Q



Prague 44R (Praha)



Westminster 44S



Waves 44Y



Strand 44X



Lakeside 44J



Positano 44P



Gondola black white 45A (gondola, černobílá)



Barracuda 44V



Jellyfish 44W



Aquarell 44F



Tree 44H

Individuální dekory



Ilustrační obrázek

Individuální dekor (499)

Individuální dekor:

Navíc k mnoha dekorům ze čtyř stylových designových kolekcí nabízí HÜPPE rovněž individuální dekory zcela podle přání zákazníků. Například osobní fotografie nebo zakoupené motivy z databanky obrázků. Pro dosažení nejlepších výsledků doporučujeme rozlišení alespoň 300dpi. Přesné technické podrobnosti na vyžádání. Dodací lhůta: 25 - 30 pracovních dnů

Obklad stěn

Výška	Typ	Šířka	Číslo výrobku	Cena
2550	Obklad stěn HÜPPE EasyStyle	1 000	ES0101	12.250,-
	Obklad stěn HÜPPE EasyStyle	1 500	ES0102	18.380,-

Minimální odběr činí 2 ks. Při objednání jednoho kusu je účtován příplatek za minimální množství.

Dekory

	Kód barvy	Příplatek
Beton	41B	0,-
Dark Marble	42G	0,-
Fine Marble	42D	0,-
Bílá matná	42C	0,-
Pískově-běžová matná	42H	0,-
Antracit matná	42J	0,-
Beige Luxury Marble	42L	0,-
Grey Luxury Marble	42M	0,-
Italian Stone antracit	41A	0,-
Italian Stone bílá	41F	0,-
Italian Stone pískově-běžová	41L	0,-
Italian Stone šedoběžová	41R	0,-
Barcelona kachličky černá/bílá	43C	0,-

Všeobecné údaje:

V souvislosti s výrobou se mohou u různých výrobních šarží EasyStyle vyskytnout malé rozdíly v barevném provedení. Tyto barevné rozdíly lze pozorovat zejména ve světlejších a tmavších oblastech, které zvýrazňují strukturu dekoru. Vzhledem k těmto barevným rozdílům souvisejícím s výrobními šaržemi a uvedeným odlišným barevným oblastem se mohou vyskytnout odchylky mezi barvami vzorníků a skutečným provedením v dodávce.

Obklady stěn HÜPPE EasyStyle jsou panely surového formátu s tolerancí vnějšího rozměru +/-5mm.

Vezměte prosím na vědomí, že při montáži chromových povrchů / zrcadlových skel / obkladů stěn HÜPPE je doporučen silikon bez kyseliny octové / silikon pro mramor. Použití čistících a dezinfekčních prostředků s obsahem alkoholu, chloru nebo kyselin vede k poškození povrchů. Stejně tak nepoužívejte drsné nebo abrazivní čistící prostředky. Pro více informací si přečtěte, prosím, produktovou přílohu HÜPPE pro čištění a ošetření.

Vratky obkladových panelů HÜPPE EasyStyle jsou zakázány, protože různé šarže mohou s ohledem na současný stav techniky vykazovat barevné odchylky.

Číslo výrobku a ceny

XXXXXX	+	XXX	=	XXXXXX.XXX
Číslo výrobku		Kód barvy		Číslo výrobku kompletní
Základní cena		Příplatek:		Celková cena

Obklad stěn

Výška	Typ	Šířka	Číslo výrobku	Cena
2550	Obklad stěn HÜPPE EasyStyle	1 000	ES0101	12.250,-
	Obklad stěn HÜPPE EasyStyle	1 500	ES0102	18.380,-

Minimální odběr činí 2 ks. Při objednání jednoho kusu je účtován příplatek za minimální množství.

Dekory

	Kód barvy	Příplatek
Alpine	44M	3.910,-
Aquarell	44F	3.910,-
Art Deco fan green (zelené vějířky)	45G	0,-
Art Deco flower-bud blue (modrá poupata)	45H	0,-
Art Deco scales blue (modré šupiny)	45F	0,-
Autumn anthracite	42V	0,-
Barcelona antracit	43A	0,-
Barcelona hnědá	43G	0,-
Barcelona šedoběžová	43D	0,-
Barcelona pískově-běžová	43E	0,-
Barcelona kachličky	43F	0,-
Barcelona bílá	43B	0,-
Barracuda	44V	3.910,-
Carnico-Stone grey-white	42U	0,-
Driftwood dark	42R	0,-
Driftwood white	42S	0,-
Elephant by Pöppelmann	44D	3.910,-
Fishbone granit 45E(vzor rybí kostra, tmavošedá)	45E	0,-
Fishbone light grey (vzor rybí kostra, světle šedá)	45D	0,-
Forest	44K	3.910,-
Gondola black white (gondola, černobílá)	45A	3.910,-
Granit light grey	42T	0,-
Hexagon beige (šestiúhelník, béžová)	45B	0,-
Hexagon white 45B (šestiúhelník, bílá)	45C	0,-
Horses by Pöppelmann	44C	3.910,-
Italian Stone antracit kachličky	41D	0,-
Italian Stone hnědá	41S	0,-
Italian Stone hnědá kachličky	41P	0,-
Italian Stone šedoběžová kachličky	41J	0,-
Italian Stone pískově-běžová kachličky	41M	0,-
Italian Stone bílá kachličky	41G	0,-
Jellyfish	44W	3.910,-
Lakeside	44J	3.910,-
Rustikal smrk	42B	0,-
Matterhorn	44T	3.910,-
Metal dark	42P	0,-
Metal light grey	42Q	0,-
Mountain stream	44U	3.910,-
New York	44N	3.910,-
Panther by Pöppelmann	44A	3.910,-
Paris	44Q	3.910,-
Peafowl by Pöppelmann	44E	3.910,-
Pinie vápno	42A	0,-
Positano	44P	3.910,-
Prague	44R	3.910,-
Strand	44X	3.910,-
Tree	44H	3.910,-
Venice	44L	3.910,-
Waterfall	44Z	3.910,-
Waves	44Y	3.910,-
Westminster	44S	3.910,-
Zebras by Pöppelmann	44B	3.910,-
Individuální dekory podle Vašich představ	499	5.220,-

Vratky obkladových panelů HÜPPE EasyStyle jsou zakázány, protože různé šarže mohou s ohledem na současný stav techniky vykazovat barevné odchylky.

Číslo výrobku a ceny

XXXXXX	+	XXX	=	XXXXXX.XXX
Číslo výrobku		Kód barvy		Číslo výrobku kompletní
Základní cena		Příplatek:		Celková cena

EasyStyle Profily

3 mm silné hliníkové kompozitní panely s jednostranným přímým digitálním potiskem a povrchovou úpravou UV lakem, jsou odolné proti otěru, barevně stálé, odolné proti poškrábání a chemicky odolné.

Obklad stěn HÜPPE EasyStyle je díky průběžným dekorům realizovatelný bez spár s přesnou návazností.



Volitelná montáž je možná pomocí různých hliníkových profilů. Pro spojení jednotlivých desek – i přes roh – a pro boční zakončení jsou k dispozici hliníkové profily v 5 barvách.



Profily EasyStyle Select+: Obklad stěn HÜPPE EasyStyle lze také volitelně kombinovat a montovat s inteligentním nástěnným profilem HÜPPE Select+. Profily se rovněž nabízejí v 5 barvách sladěné s barvami standardních profilů EasyStyle. Podrobné informace o Select+ a příslušenství Select+ najdete v kapitole HÜPPE Select+.

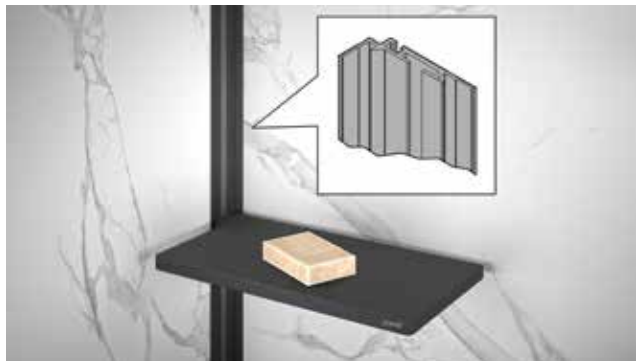

Vnitřní rohový profil pro HÜPPE Select+ (ES0207)

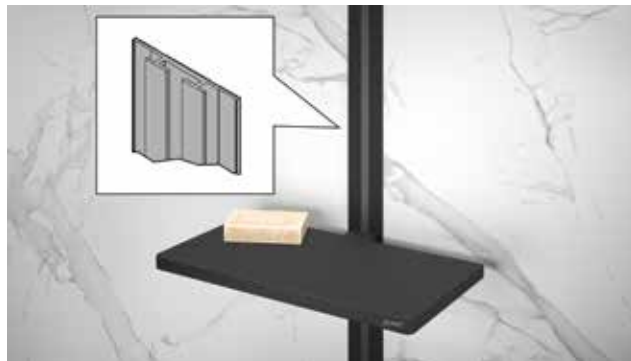

Spojovací profil Select+ (ES0208)



Koncový profil HÜPPE Select+ (ES0209)













Select+ Cover+ profil v šedé a černé barvě

Barvy profilu – profily EasyStyle Select+ (a barva profilu Cover+)



Profily

Typ	Profil	Číslo výrobku	Cena
Rohový profil, vnější		ES0201	1.880,-
Rohový profil, vnitřní		ES0202	1.880,-
Zakončovací profil		ES0203	1.880,-
Spojovací profil		ES0204	1.880,-
3-styková rohová krytka		ES0205	900,-
2-styková rohová krytka		ES0206	900,-
Rohový profil pro uchycení organizérů HÜPPE Select+		ES0207	1.880,-
Spojovací profil pro uchycení organizérů Select+ / No-Drill uchycení		ES0208	1.880,-
Koncový profil pro uchycení organizérů Select+ / No-Drill uchycení		ES0209	1.880,-
Spojovací lišta pro montáž panelu na tupo		ES0211	1.880,-

Příslušenství, montáž

	Číslo výrobku	Cena
Sada šroubů bez vrtání. Pro montáž/spojení Select+ Walk-In boční stěny samostatně stojící s 10 mm sklem s profilem EasyStyle Select+ bez vrtání.	ES0210	1.200,-







Barvy profilu

	Kód barvy
bílá	055
stříbrná matná	087
stříbrná lesklá	116
Black Edition	123
tmavě šedá	132

Číslo výrobku a ceny

XXXXXX	+	XXX	=	XXXXXX.XXX
Číslo výrobku		Kód barvy		Číslo výrobku kompletní
Základní cena				Celková cena

Příslušenství, montáž

Příslušenství	Obrázek	Číslo výrobku	Cena
Montážní sada (silikon a lepicí pásy - materiál pro jednu desku)		ES0301 000	1.390,-
Dvousložkové lepidlo. (Spotřeba nádoba 6,5 kg na +/- 2,55 m ² při ozubení stěrky 5x5 mm). Přesná spotřeba se může lišit v závislosti na podkladu a velikosti ozubení stěrky.		ES0302 000	3.560,-
Sada podložek (pomoc při instalaci)		ES0303 000	440,-
Lepidlo HÜPPE MSP, spotřeba 580ml nádoby, výtěžnost +/- 1m ² s 3mm zubatým hladítkem. Přesná spotřeba se může lišit v závislosti na podkladu a velikosti ozubení.		ES0316 000	1.210,-
Ruční lisovací pistole pro lepidlo HÜPPE MSP		ES0317 000	4.410,-
Tryska pro lepidlo HÜPPE MSP, 5 kusů		ES0320 000	400,-

EasyStyle

Kompletní sprchový systém bez vrtání

Zvýšená
těsnost

Montáž na stě-
nu bez vrtání



Instalace sprchového koutu Select+ 10 mm bez vrtání.

Nyní lze sprchové kouty Select+ 10mm montovat kompletně bez vrtání. To snižuje riziko poškození stěny a zajišťuje zvýšenou těsnost v prostoru sprchy. Ještě nikdy nebyla částečná renovace koupelny tak snadná!

Jak to funguje?

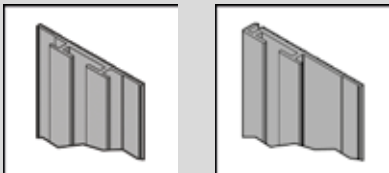

ES0208 ES0209

1 Kombinujte dekory EasyStyle s montážními profily Select+ (ES0208/ES0209).

Stránka s ceníkem: 82



2 Objednejte sadu šroubů bez vrtání (ES0210).



3 Zvolte svou požadovanou Walk-In boční stěnu samostatně stojící s 10 mm sklem ze série Select+.

Stránka s ceníkem: 92

HÜPPE EasyStyle a Select+ - Montáž sprchového koutu bez vrtání.

Příslušenství, montáž

	Číslo výrobku	Cena
Sada šroubů bez vrtání. Pro montáž/spojení Select+ Walk-In boční stěny samostatně stojící s 10 mm sklem s profilem EasyStyle Select+ bez vrtání.	ES0210	1.200,-

EasyStyle













Těsnící systém



Těsnící systém HÜPPE EasyStyle:

- Těsnícím systémem pro řadu HÜPPE EasyStyle je revoluční samolepící těsnící systém z polyolefinové pěny, který nevyžaduje lepidlo na obklady.
- Flexibilní a spáry přemostující těsnění zabraňuje poškození vlivem vlhkosti na přechodech ze stěny na podlahu nebo podtečení na překrytích.
- Díky celoplošnému přelepení a do sebe zapadajícím spojům jsou koupelny a sprchové kouty dokonale utěsněny.
- Systém je samolepící. Obklad stěn HÜPPE EasyStyle se může bez čekání okamžitě pokládat.
- Univerzální základní nátěr není při pokládce na stávající obkládačky nutný.
- U objektů, pro které je nařízená norma DIN 18534, se musí použít těsnící systém HÜPPE EasyStyle. Pro všechny ostatní aplikace není těsnící systém bezpodmínečně nutný.
- Pro optimální lepení na těsnící systém HÜPPE EasyStyle doporučujeme lepidlo HÜPPE PU s číslem výrobku ES0302.

Příslušenství, těsnění

Typ	Množství		Číslo výrobku	Cena
Sada stěnového těsnění se stěnovými manžetami. Plocha stěny 15m ² .	1x		ES0304	17.360,-
Doplňková sada na vaničky s těsnící páskou pro montáž v úrovni podlahy.	5 ks.		ES0306	3.410,-
Doplňky: Vnitřní roh k utěsnění u podlahy.	5 ks.		ES0307	2.020,-
Univerzální základní nátěr. Plošné pokrytí v závislosti na podkladu do 25 m ² .	5 kg		ES0308	4.640,-
Lepidlo ve spreji pro plochu 4 - 5 m ² . Vhodné pro opravy poškozených těsnění a jako základní nátěr pro podklady s ještě vyšší zbytkovou vlhkostí.	500 ml		ES0309	1.860,-
Sada stěnového těsnění se stěnovými manžetami. Plocha stěny 7,5 m ² .	1x		ES0310	10.380,-
Sada na vaničky s těsnící páskou pro zvukovou izolaci. Výška 6m.	2x		ES0311	6.350,-
Doplňky: Manžeta I-boxu.	1 ks.		ES0312	1.540,-
Doplňky: Vnější roh k utěsnění u podlahy.	5 ks.		ES0313	2.940,-
Doplňky: Vkládací pás na ochranu proti pořežání 10 m.	1 ks.		ES0314	4.920,-
Montážní pomůcka pro dilatační zóny. Pro kombinaci s obj. č. ES0304 / ES0310 Použití: usnadňuje montáž nástěnných manžet kolem prodloužení kohoutů.	20 ks.		ES0315	1.920,-
Sada vnitřních rohů pro těsnící pásky na vany, 5 kusů	5 ks.		ES0318	2.870,-
Nástěnné pouzdro single	1 ks.		ES0319	2.870,-

HÜPPE Select+



4-úhelník

Boční stěna samostatně stojící, 10mm

Boční stěna samostatně stojící, 8 mm

Boční stěna samostatně stojící, 6 mm

Boční stěna samostatně stojící orámovaná, 6mm

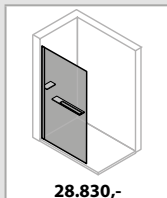
**28.830,-**

92

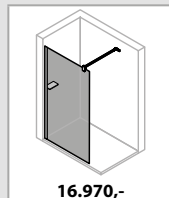
**16.970,-**

94

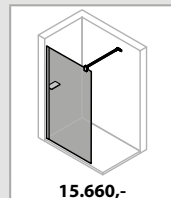
**15.660,-**

96

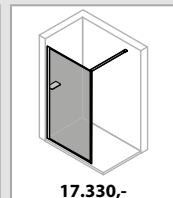
**17.330,-**

98

Select+

Podrobné informace o výrobku



HÜPPE Select+ Wiper



HÜPPE Select+ Drybox spolehlivě chrání cenné předměty ve sprchovém prostoru před odstříkující vodou a zbytky mýdla.



Víko schránky Select+ Drybox lze zavěsit na bok.



HÜPPE Select+ Tablet poskytuje místo pro sprchovací potřeby.



Organizéry HÜPPE Select+ nevadí při čištění.



Organizéry HÜPPE Select+ lze snadno odstranit.

HÜPPE Select+ Organizér:

- se upevňuje pomocí systému HÜPPE Select+ nebo spolu s úchytným profilem EasyStyle Select+.
- se instaluje snadno a rychle bez vrtání
- je variabilně nastavitelný v jakékoliv výšce
- se snadno čistí díky designu s rovnými plochami
- lze je kombinovat a doplňovat podle potřeby
- dodává se v barvách stříbrná matná, Black Edition a White Edition



HÜPPE Select+ Mirror poskytuje velkou plochu k prohlížení a lze je pomocí otočného ramena individuálně nasměrovat k uživateli.



Odkládací deska HÜPPE Select + Shower board s integrovaným držákem na ručníky se upevňuje na sklo boční stěny patentovaným upínacím systémem HÜPPE. Odkládací deska HÜPPE Select+ Shower Board je univerzálně vhodná pro dodatečnou montáž u všech samostatně stojících bočních stěn s tloušťkou skla 6mm/8mm.



Vysoce kvalitní háček Select+ Hook je plynule výškově nastavitelný. Tak je ručník vždy pohodově k dispozici.



Polička HÜPPE Select + Shelf „2 v 1“ poskytuje prostor pro ručník a současně i další možnost na odkládání.



Polička HÜPPE Select+ Shelf je z vnitřní strany zapuštěná. To usnadňuje čištění skla po sprchování.



Boční stěna samostatně stojící

Popis produktu

- Samostatně stojící boční stěna určená k montáži na sprchovou vaničku nebo přímo na podlahu
- Částečně orámovaná sprchová zástěna WALK-IN
- Zasklení jednovrstvým bezpečnostním sklem dle DIN EN 12150 tl 10mm, volitelně s povrchovou úpravou HÜPPE Anti-Plaque pro snazší údržbu
- Volitelně volně stojící bez stabilizační vzpěry nebo s příčnou vzpěrou 90° (uvnitř)
- Profily z vysoce kvalitního eloxovaného hliníku
- Select+ Tablet (1 ks) & Select+ Shelf jsou součástí dodávky Volitelně k dostání: Příčná vzpěra, Hook, Wiper, Mirror, Drybox, Tablet. Příslušenství vždy v provedení Black Edition, White Edition nebo stříbrná matná
- Profily ve stříbrné matné, stříbrné polelesklé, Black Edition nebo White

Edition. Příčná vzpěra nebo stabilizační vzpěra vždy v barvě stříbrná lesklá, s výjimkou Black Edition nebo White Edition

- Možnost nastavení v nástěnném profilu 15 mm
- Včetně HÜPPE Keder-System (upevnění s pomocí těsnícího profilu) - montáž bez viditelných šroubů v oblasti nástěnné lišty
- Těsnost dle DIN 14428
- Obsah dodávky: upevňovací materiál, montážní návod
- 10-letá ponákuční záruka dostupnosti náhradních dílů po získání produktu
- Systém zajištění kvality certifikován dle DIN EN ISO 9001:2015
- Systém managementu hospodaření energií certifikován dle DIN EN 50001:2011

Montážní možnosti SL01

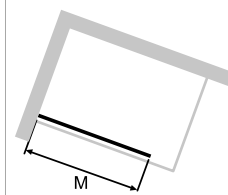
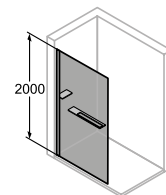

Walk-In

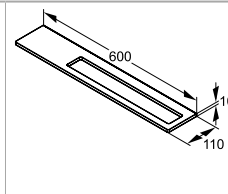
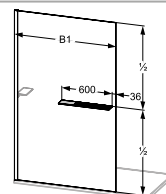

HÜPPE Select+ Shelf

Min. - Max rozměr

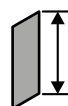

200-2000



700-1400

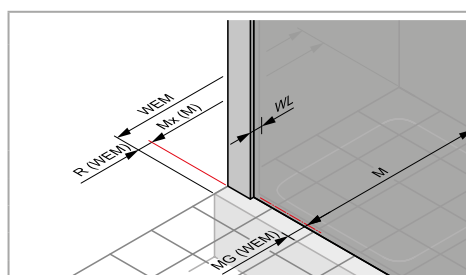
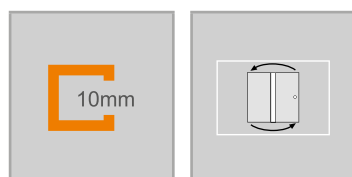

Rozměry

WL:	24,5
R:	20
Mx:	M+10
MG:	30

WEM = Vestavný rozměr vaničky (000)

M = Montážní rozměr na střed skla (001)

Uvedte, prosím, při objednávce.

Boční stěna samostatně stojící, 10mm

Montáž na sprchovou vaničku / podlahu (dlažbu)

Výška	Typ	Šířka M	Číslo výrobku	Cena
2000	750	735-750	SL0101	28.830,-
	800	785-800	SL0102	28.830,-
	900	885-900	SL0103	28.830,-
	1000	985-1000	SL0104	30.140,-
	1100	1085-1100	SL0108	30.140,-
	1200	1185-1200	SL0105	30.140,-
	1300	1285-1300	SL0109	30.140,-
	1400	1385-1400	SL0106	30.140,-

Zhotovení na míru

Výška	Šířka M	Číslo výrobku	Cena
200-2000	700-1200	SL0180	34.670,-
	1201-1400	SL0181	40.710,-

Rozsah nastavení = objednaný rozměr - 8 mm / + 7 mm**

Barvy profilů- skla / dekory

Barvy profilu	Kód barvy	Příplatek:
stříbrná matná	087	0,-
stříbrná pololesklá	069	0,-
Black Edition	123	3.200,-
White Edition	182	3.200,-

Skla/dekory	s úpravou Anti-Plaque		bez úpravy Anti-Plaque	
	Kód skla	Příplatek:	Kód skla	Příplatek:
čiré	322	2.210,-	321	0,-

Varianta vybavení (volitelné)

	Varianta vybavení	Příplatek:
Bez Select+ Shelf	890	0,-

Obsah dodávky:

Boční stěna samostatně stojící Walk-In s inovativní nástěnnou lištou HÜPPE Select+, HÜPPE Select+ tabletem a HÜPPE Select+ Shelf.

Select+ organizér a příslušenství

	Číslo výrobku	Cena	Číslo výrobku	Cena	Číslo výrobku	Cena	Číslo výrobku	Cena
	stříbrná matná = 087		Black Edition = 123		White Edition = 182		stříbrná pololesklá = 069	
Select+ Tablet	SL2101 087	2.390,-	SL2101 123	2.640,-	SL2101 182	2.640,-		
Select+ Drybox	SL2201 087	2.870,-	SL2201 123	3.160,-	SL2201 182	3.160,-		
Select+ Mirror	SL2301 087	4.430,-	SL2301 123	4.870,-	SL2301 182	4.870,-		
Select+ Wiper	SL2501 087	1.190,-	SL2501 123	1.310,-	SL2501 182	1.310,-		
Příčná vzpěra (volitelné)			SL2601 123	4.010,-	SL2601 182	4.010,-	SL2601 069	3.650,-
Select+ Hook	SL2701 087	710,-	SL2701 123	790,-	SL2701 182	790,-		

Číslo výrobku a ceny

XXXXXX	+	XXX	+	XXX	+	XXX	=	XXXXXX.XXX.XXX.XXX
Číslo výrobku		Kód barvy		Kód skla		Varianta vybavení		Číslo výrobku kompletní
Základní cena		Barevný příplatek		Příplatek za sklo		Příplatek:		Celková cena



Boční stěna samostatně stojící

Popis produktu

- Samostatně stojící boční stěna určená k montáži na sprchovou vaničku nebo přímo na podlahu
- Částečně orámovaná sprchová zástěna WALK-IN
- Zasklení jednovrstvým bezpečnostním sklem tl 8 mm dle DIN EN 12150, volitelně s povrchovou úpravou HÜPPE Anti-Plaque pro snazší údržbu
- Volitelně se stabilizační vzhřerou 45° nebo pŕiĕchnou vzhřerou 90° (uvnitř)
- Profily z vysoce kvalitního eloxovaného hliníku
- Select+ Tablet (1 ks) je součástí dodávky. Volitelně k dostání: Hook, Wiper, Mirror, Drybox, Tablet, Shelf, Shower Board. Příslušenství vřdy v provedení Black Edition, White Edition nebo stříbrná matná.
- Možnost nastavení v nástěnném profilu 15 mm
- Profily ve stříbrné matné, stříbrné pololesklé, Black Edition nebo White

Edition. Pŕiĕchná vzhřera nebo stabilizaĕní vzhřera vřdy v barvě stříbrná lesklá, s výjimkou Black Edition nebo White Edition

- Vĕtne HÜPPE Keder-System (upevnění s pomocí tĕsnícího profilu) - montáž bez viditelných řroubů v oblasti nástěnné liřty
- Tĕsnost dle DIN 14428
- Obsah dodávky: upevňovací materiál, montážní návod
- 10-letá ponákupní záruka dostupnosti náhradních dílů po získání produktu
- Systém zajiřtění kvality certifikován dle DIN EN ISO 9001:2015
- Systém managementu hospodaření energií certifikován dle DIN EN 50001:2011

Montážní možnosti SL03

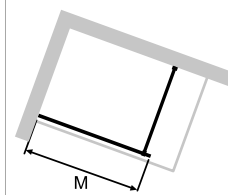
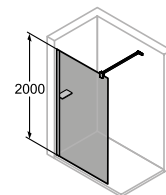

S pŕiĕchnou vzhřerou

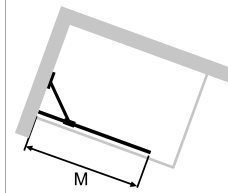
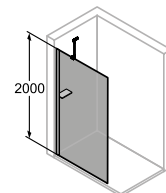

Se stabilizaĕní vzhřerou

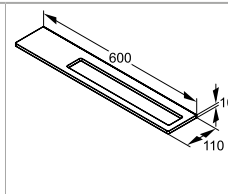
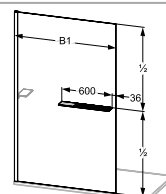

Varianta vybavení 880: HÜPPE Select+ Shelf

Min. - Max rozmĕr

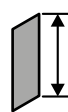

200-2000



200-1600

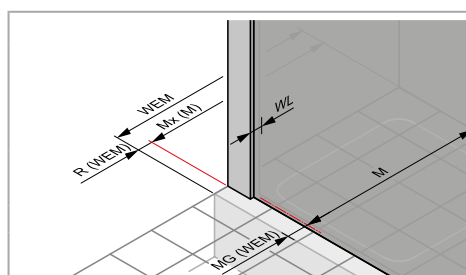
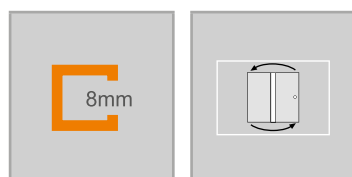

Rozmĕry

WL: 24,5
R: 20
Mx: M+10
MG: 30

WEM = Vestavný rozmĕr vaničky (000)
M = Montážní rozmĕr na střed skla (001)
Uvedte, prosím, pŕi objednávce.

Boční stěna samostatně stojící, 8 mm

Montáž na sprchovou vaničku / podlahu (dlažbu)

Výška	Typ	Upevnění	Šířka M	Číslo výrobku	Cena
2000	750	Příčná vzpěra	735-750	SL0301	16.970,-
	800	Příčná vzpěra	785-800	SL0302	16.970,-
	900	Příčná vzpěra	885-900	SL0303	16.970,-
	1000	Příčná vzpěra	985-1000	SL0304	18.300,-
	1100	Příčná vzpěra	1085-1100	SL0308	18.300,-
	1200	Příčná vzpěra	1185-1200	SL0305	18.300,-
	1300	Příčná vzpěra	1285-1300	SL0309	19.080,-
	1400	Příčná vzpěra	1385-1400	SL0306	19.080,-
	1600	Příčná vzpěra	1585-1600	SL0307	19.730,-
	750	Stabilizační vzpěra	735-750	SL0311	16.970,-
	800	Stabilizační vzpěra	785-800	SL0312	16.970,-
	900	Stabilizační vzpěra	885-900	SL0313	16.970,-
	1000	Stabilizační vzpěra	985-1000	SL0314	18.300,-
	1100	Stabilizační vzpěra	1085-1100	SL0315	18.300,-

Zhotovení na míru

Výška	Upevnění	M (střed skla)	Číslo výrobku	Cena
200-2000	Stabilizační vzpěra	200-1100	SL0380	21.060,-
	Příčná vzpěra	200-1200	SL0381	21.060,-
	Příčná vzpěra	1201-1400	SL0382	21.930,-
	Příčná vzpěra	1401-1600	SL0383	26.650,-

U varianty vybavení 880 musí být šířka > 700mm.

Při použití odkládací poličky Showerboard musí být šířka > 400 mm.

Rozsah nastavení = objednaný rozměr - 8 mm / + 7 mm**

Barvy profilů- skla / dekory

Barvy profilu	Kód barvy	Příplatek:
stříbrná matná	087	0,-
stříbrná pololesklá	069	0,-
Black Edition	123	3.200,-
White Edition	182	3.200,-

Skla/dekory	s úpravou Anti-Plaque		bez úpravy Anti-Plaque	
	Kód skla	Příplatek:	Kód skla	Příplatek:
čiré	322	2.210,-	321	0,-

Varianta vybavení (volitelné)

	Varianta vybavení	Příplatek:
HÜPPE Select+ Shelf	880	7.160,-

U varianty vybavení 880 musí být šířka > 700mm.

Obsah dodávky:

Boční stěna samostatně stojící Walk-In s inovativní nástěnnou lištou HÜPPE a HÜPPE Select+ tabletem.

Select+ organizér a příslušenství

	Číslo výrobku	Cena	Číslo výrobku	Cena	Číslo výrobku	Cena
	stříbrná matná = 087		Black Edition = 123		White Edition = 182	
Select+ Tablet	SL2101 087	2.390,-	SL2101 123	2.640,-	SL2101 182	2.640,-
Select+ Drybox	SL2201 087	2.870,-	SL2201 123	3.160,-	SL2201 182	3.160,-
Select+ Mirror	SL2301 087	4.430,-	SL2301 123	4.870,-	SL2301 182	4.870,-
Select+ Shower Board, (upínací systém)	SL2401 087	6.600,-	SL2401 123	7.260,-	SL2401 182	7.260,-
Select+ Wiper	SL2501 087	1.190,-	SL2501 123	1.310,-	SL2501 182	1.310,-
Select+ Hook	SL2701 087	710,-	SL2701 123	790,-	SL2701 182	790,-

Při použití odkládací poličky Showerboard musí být šířka > 400 mm.

Číslo výrobku a ceny

XXXXXX	+	XXX	+	XXX	+	XXX	=	XXXXXX.XXX.XXX.XXX
Číslo výrobku		Kód barvy		Kód skla		Varianta vybavení		Číslo výrobku kompletní
Základní cena		Barevný příplatek		Příplatek za sklo		Příplatek:		Celková cena



Boční stěna samostatně stojící

Popis produktu

- Samostatně stojící boční stěna určená k montáži na sprchovou vaničku nebo přímo na podlahu
- Částečně orámovaná sprchová zástěna WALK-IN
- Zasklení jednovrstvým bezpečnostním sklem dle DIN EN 12150 tl 6mm
Volitelně s povrchovou úpravou HÜPPE Anti-Plaque pro snazší údržbu
- Volitelně se stabilizační vzpěrou 45° nebo příčnou vzpěrou 90° (uvnitř)
- Profily z vysoce kvalitního eloxovaného hliníku
- Select+ Tablet (1 ks) je součástí dodávky. Volitelně k dostání: Hook, Wiper, Mirror, Drybox, Tablet, Shelf, Shower Board. Příslušenství vždy v provedení Black Edition, White Edition nebo stříbrná matná.
- Profily ve stříbrné matné, stříbrné polelesklé, Black Edition nebo White

- Edition. Příčná vzpěra nebo stabilizační vzpěra vždy v barvě stříbrná lesklá, s výjimkou Black Edition nebo White Edition
- Možnost nastavení v nástěnném profilu 15 mm
- Včetně HÜPPE Keder-System (upevnění s pomocí těsnícího profilu) - montáž bez viditelných šroubů v oblasti nástěnné lišty
- Těsnost dle DIN 14428
- Obsah dodávky: upevňovací materiál, montážní návod
- 10-letá ponákuční záruka dostupnosti náhradních dílů po získání produktu
- Systém zajištění kvality certifikován dle DIN EN ISO 9001:2015
- Systém managementu hospodaření energií certifikován dle DIN EN 50001:2011

Montážní možnosti SL02

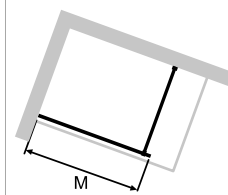
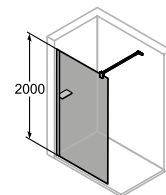

S příčnou vzpěrou

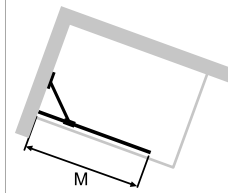
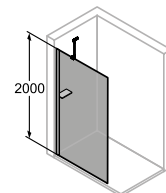

Se stabilizační vzpěrou

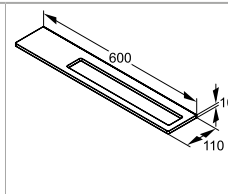
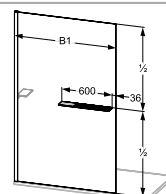

Varianta vybavení 880: HÜPPE Select+ Shelf

Min. - Max rozměr

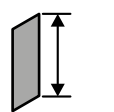

200-2000



200-1200

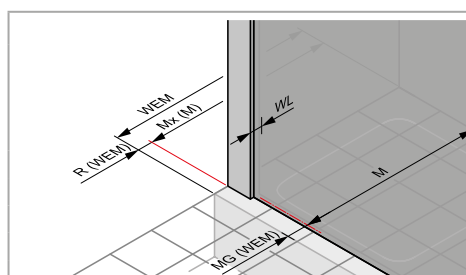
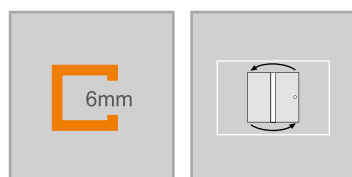

Rozměry

WL:	24,5
R:	20
Mx:	M+10
MG:	30

WEM = Vestavný rozměr vaničky (000)

M = Montážní rozměr na střed skla (001)

Uvedte, prosím, při objednávce.

Boční stěna samostatně stojící, 6 mm

Montáž na sprchovou vaničku / podlahu (dlažbu)

Výška	Typ	Upevnění	Šířka M	Číslo výrobku	Cena
2000	750	Příčná vzpěra	735-750	SL0201	15.660,-
	800	Příčná vzpěra	785-800	SL0202	15.660,-
	900	Příčná vzpěra	885-900	SL0203	15.660,-
	1000	Příčná vzpěra	985-1000	SL0204	16.970,-
	1100	Příčná vzpěra	1085-1100	SL0206	16.970,-
	1200	Příčná vzpěra	1185-1200	SL0205	16.970,-
	750	Stabilizační vzpěra	735-750	SL0211	15.660,-
	800	Stabilizační vzpěra	785-800	SL0212	15.660,-
	900	Stabilizační vzpěra	885-900	SL0213	15.660,-
	1000	Stabilizační vzpěra	985-1000	SL0214	16.970,-
1100	Stabilizační vzpěra	1085-1100	SL0215	16.970,-	

Zhotovení na míru

Výška	Upevnění	M (střed skla)	Číslo výrobku	Cena
200-2000	Příčná vzpěra	200-1200	SL0281	19.300,-
	Stabilizační vzpěra	200-1100	SL0280	18.530,-

U varianty vybavení 880 musí být šířka > 700mm.

Při použití odkládací poličky Showerboard musí být šířka > 400 mm.

Rozsah nastavení = objednaný rozměr - 8 mm / + 7 mm**

Barvy profilů- skla / dekory

Barvy profilu	Kód barvy	Příplatek:
stříbrná matná	087	0,-
stříbrná pololesklá	069	0,-
Black Edition	123	3.200,-
White Edition	182	3.200,-

Skla/dekory	s úpravou Anti-Plaque		bez úpravy Anti-Plaque	
	Kód skla	Příplatek:	Kód skla	Příplatek:
čiré	322	2.210,-	321	0,-

Varianta vybavení (volitelné)

	Varianta vybavení	Příplatek:
HÜPPE Select+ Shelf	880	7.160,-

U varianty vybavení 880 musí být šířka > 700mm.

Obsah dodávky:

Boční stěna samostatně stojící Walk-In s inovativní nástěnnou lištou HÜPPE a HÜPPE Select+ tabletem.

Select+ organizér a příslušenství

	Číslo výrobku	Cena	Číslo výrobku	Cena	Číslo výrobku	Cena
	stříbrná matná = 087		Black Edition = 123		White Edition = 182	
Select+ Tablet	SL2101 087	2.390,-	SL2101 123	2.640,-	SL2101 182	2.640,-
Select+ Drybox	SL2201 087	2.870,-	SL2201 123	3.160,-	SL2201 182	3.160,-
Select+ Mirror	SL2301 087	4.430,-	SL2301 123	4.870,-	SL2301 182	4.870,-
Select+ Shower Board, (upínací systém)	SL2401 087	6.600,-	SL2401 123	7.260,-	SL2401 182	7.260,-
Select+ Wiper	SL2501 087	1.190,-	SL2501 123	1.310,-	SL2501 182	1.310,-
Select+ Hook	SL2701 087	710,-	SL2701 123	790,-	SL2701 182	790,-

Při použití odkládací poličky Showerboard musí být šířka > 400 mm.

Číslo výrobku a ceny

XXXXXX	+	XXX	+	XXX	+	XXX	=	XXXXXX.XXX.XXX.XXX
Číslo výrobku		Kód barvy		Kód skla		Varianta vybavení		Číslo výrobku kompletní
Základní cena		Barevný příplatek		Příplatek za sklo		Příplatek:		Celková cena



Walk-In / boční stěna samostatně stojící. **Vlevo:** Dekor Frame. **Vpravo nahoře:** Dekor Stripes. **Vpravo dole:** Dekor Vintage sklo.

Popis produktu

- Samostatně stojící boční stěna určená k montáži na sprchovou vaničku nebo přímo na podlahu
- Částečně orámovaný skleněný sprchový kout WALK-IN
- Zasklení jednovrstvým bezpečnostním sklem dle DIN EN 12150 tl 6mm Volitelně s povrchovou úpravou HÜPPE Anti-Plaque pro snazší údržbu
- 90° příčná vzpěra (vnitřní) jako standard
- Profily z vysoce kvalitního eloxovaného hliníku
- Select+ Tablet (1 ks) je součástí dodávky. Volitelně k dostání: Hook, Wiper, Mirror, Drybox, Tablet, Shelf, Shower Board. Příslušenství vždy v provedení Black Edition nebo stříbrná matná.
- Profily a příčné vzpěry v barvě stříbrná vysoký lesk nebo Black Edition
- Včetně HÜPPE Keder-System (upevnění s pomocí těsnícího profilu) - montáž bez viditelných šroubů v oblasti nástěnné lišty
- Utěsnění dle DIN 14428
- Obsah dodávky: upevňovací materiál, montážní návod
- 10-letá ponáková záruka dostupnosti náhradních dílů po získání produktu
- Systém zajištění kvality certifikován dle DIN EN ISO 9001:2015
- Systém managementu hospodaření energií certifikován dle DIN EN 50001:2011
- Možnost nastavení v nástěnném profilu 15mm

Montážní možnosti SL04

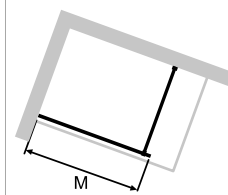
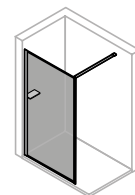

S příčnou vzpěrou

Min. - Max rozměr



1400-2000



200-1600

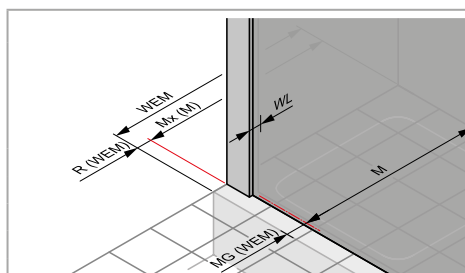
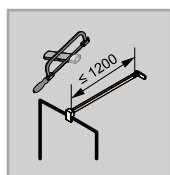
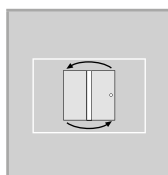
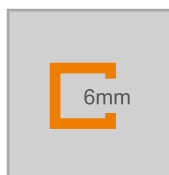

Rozměry

WL:	24,5
R:	20
Mx:	M+10
MG:	30

WEM = Vestavný rozměr vaničky (000)

M = Montážní rozměr na střed skla (001)

Uvedte, prosím, při objednávce.

Boční stěna samostatně stojící, 6 mm

Montáž na sprchovou vaničku / podlahu (dlažbu)

Výška	Typ	Upevnění	Šířka M	Číslo výrobku	Cena
2000	800	Příčná vzpěra	788-803	SL0401	17.330,-
	900	Příčná vzpěra	888-903	SL0402	17.330,-
	1000	Příčná vzpěra	988-1003	SL0403	17.850,-
	1100	Příčná vzpěra	1088-1103	SL0404	17.850,-
	1200	Příčná vzpěra	1188-1203	SL0405	17.850,-
	1300	Příčná vzpěra	1288-1303	SL0406	17.570,-
	1400	Příčná vzpěra	1388-1403	SL0407	21.180,-
	1500	Příčná vzpěra	1488-1503	SL0408	21.180,-
	1600	Příčná vzpěra	1588-1603	SL0409	21.560,-

Zhotovení na míru

Výška	Upevnění	M (střed skla)	Číslo výrobku	Cena
1400-2000	Příčná vzpěra	200-1200	SL0480	24.270,-
	Příčná vzpěra	1201-1400	SL0481	24.270,-
	Příčná vzpěra	1401-1600	SL0482	28.520,-

Rozsah nastavení = objednaný rozměr - 8 mm / + 7 mm**

Barvy profilů- skla / dekory

Barvy profilu	Kód barvy	Příplatek:
stříbrná pololesklá	069	0,-
Black Edition	123	3.200,-

Skla/dekory	s úpravou Anti-Plaque		bez úpravy Anti-Plaque	
	Kód skla	Příplatek:	Kód skla	Příplatek:
čiré	322	2.210,-	321	0,-
Black Frame	31B	8.670,-	31A	6.480,-
Stripes	31D	8.670,-	31C	6.480,-
Vintage Anti-Plaque	31F	1.320,-		

Skleněné výplně 31A, 31B, 31C a 31D jsou dostupné pouze ve spojení s odstínem Black Edition.

Obsah dodávky:

Boční stěna samostatně stojící Walk-In se dvěma inovativními úchytnými lištami HÜPPE Select+ a tabletem HÜPPE Select+.

Select+ organizér a příslušenství

	Číslo výrobku	Cena	Číslo výrobku	Cena
	stříbrná matná = 087		Black Edition = 123	
Select+ Tablet	SL2101 087	2.390,-	SL2101 123	2.640,-
Select+ Drybox	SL2201 087	2.870,-	SL2201 123	3.160,-
Select+ Mirror	SL2301 087	4.430,-	SL2301 123	4.870,-
Select+ Wiper	SL2501 087	1.190,-	SL2501 123	1.310,-
Select+ Hook	SL2701 087	710,-	SL2701 123	790,-



Číslo výrobku a ceny

XXXXXX	+	XXX	+	XXX	=	XXXXXX.XXX.XXX
Číslo výrobku		Kód barvy		Kód skla		Číslo výrobku kompletní
Základní cena		Barevný příplatek		Příplatek za sklo		Celková cena

Select+ nástěnné lišty Kit

Se soupravou HÜPPE Select+ Kit lze produkty z jiných sérií HÜPPE rozšířit do jedinečného a praktického úložného systému. Souprava HÜPPE Select+ Kit se objednává dodatečně ke sprchovému koutu a obsahuje Select+ stěnový profil s kanálovým systémem, všechny potřebné těsnící a ustavovací lišty tak jako Select+ Cover profil (krycí profil) pro zakrytí kanálového systému.

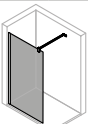
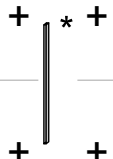
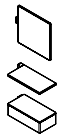
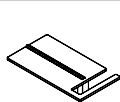
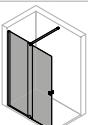
Select+ Kit

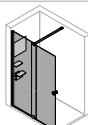
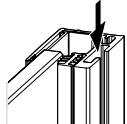
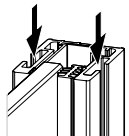
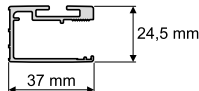
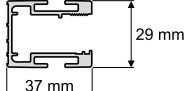
1	Vlastníte již jednu z níže uvedených bočních stěn nebo variant dveří odpovídající série s výškou výrobku 1970mm/2000mm/2200mm		
2	Objednejte si sadu HÜPPE Select+ Kit		
3	Objednejte si požadované příslušenství HÜPPE Select+		
1	2	3	
			
			
* = Select+ Kit			
HÜPPE Select+ Kit lze kombinovat se:			
- všemi samostatně stojícími bočními stěnami s nástěnnou lištou a s tloušťkou skla 6 mm nebo 8 mm			
- všemi modely série HÜPPE Xtensa pure			
všemi variantami dveří s pevným segmentem a bočními stěnami sérií:			
- HÜPPE Solva / SolvaPro s nástěnnou lištou			
- HÜPPE Enjoy pure s nástěnnou lištou			
všemi variantami dveří s pevným segmentem sérií:			
- HÜPPE Design pure/elegance			
Select+ Kit Profil		Vnitřní/vnější Select+ Profil	
			
			







Select+ Kit

Výška	Typ	Barva profilu	Číslo výrobku	Cena
1970	Select+ Kit pro sklo 8 mm	stříbrná pololesklá	SL3103 069	3.240,-
1970	Select+ Kit pro sklo 8 mm	stříbrná matná	SL3103 087	3.240,-
1970	Select+ Kit pro sklo 8 mm	Black Edition	SL3103 123	3.570,-
1970	Select+ Kit pro sklo 8 mm	White Edition	SL3103 182	3.570,-
2000	Select+ Kit pro sklo 8 mm	stříbrná pololesklá	SL3101 069	3.240,-
2000	Select+ Kit pro sklo 8 mm	stříbrná matná	SL3101 087	3.240,-
2000	Select+ Kit pro sklo 8 mm	Black Edition	SL3101 123	3.570,-
2000	Select+ Kit pro sklo 8 mm	White Edition	SL3101 182	3.570,-
2200	Select+ Kit pro sklo 8 mm	stříbrná pololesklá	SL3102 069	4.220,-
2200	Select+ Kit pro sklo 8 mm	stříbrná matná	SL3102 087	4.220,-
2200	Select+ Kit pro sklo 8 mm	Black Edition	SL3102 123	4.640,-
2200	Select+ Kit pro sklo 8 mm	White Edition	SL3102 182	4.640,-
1970	Select+ Kit pro sklo 6 mm	stříbrná pololesklá	SL3003 069	3.240,-
1970	Select+ Kit pro sklo 6 mm	stříbrná matná	SL3003 087	3.240,-
1970	Select+ Kit pro sklo 6 mm	Black Edition	SL3003 123	3.570,-
1970	Select+ Kit pro sklo 6 mm	White Edition	SL3003 182	3.570,-
2000	Select+ Kit pro sklo 6 mm	stříbrná pololesklá	SL3001 069	3.240,-
2000	Select+ Kit pro sklo 6 mm	stříbrná matná	SL3001 087	3.240,-
2000	Select+ Kit pro sklo 6 mm	Black Edition	SL3001 123	3.570,-
2000	Select+ Kit pro sklo 6 mm	White Edition	SL3001 182	3.570,-
2200	Select+ Kit pro sklo 6 mm	stříbrná pololesklá	SL3002 069	4.220,-
2200	Select+ Kit pro sklo 6 mm	stříbrná matná	SL3002 087	4.220,-
2200	Select+ Kit pro sklo 6 mm	Black Edition	SL3002 123	4.640,-
2200	Select+ Kit pro sklo 6 mm	White Edition	SL3002 182	4.640,-
2000	Select+ Profil pro vnější/vnitřní zavěšení pro sklo 10 mm, 8 mm a 6 mm	stříbrná pololesklá	SL3201 069	4.220,-
2000	Select+ Profil pro vnější/vnitřní zavěšení pro sklo 10 mm, 8 mm a 6 mm	stříbrná matná	SL3201 087	4.220,-
2000	Select+ Profil pro vnější/vnitřní zavěšení pro sklo 10 mm, 8 mm a 6 mm	Black Edition	SL3201 123	4.640,-
2000	Select+ Profil pro vnější/vnitřní zavěšení pro sklo 10 mm, 8 mm a 6 mm	White Edition	SL3201 182	4.640,-

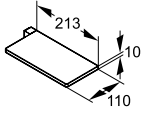
Rozsah nastavení = objednaný rozměr - 15 mm / + 0 mm**

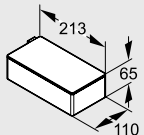
Select+ Organizér

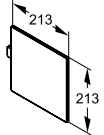
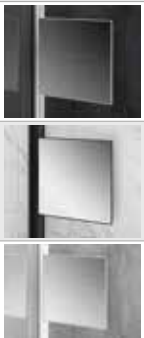
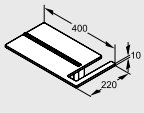
Select+ Organizér

Výška				Barva	Číslo výrobku	Cena
10			Select+ Tablet	stříbrná matná	SL2101 087	2.390,-
				Black Edition	SL2101 123	2.640,-
				White Edition	SL2101 182	2.640,-
65			Select+ Drybox	stříbrná matná	SL2201 087	2.870,-
				Black Edition	SL2201 123	3.160,-
				White Edition	SL2201 182	3.160,-
213			Select+ Mirror	stříbrná matná	SL2301 087	4.430,-
				Black Edition	SL2301 123	4.870,-
				White Edition	SL2301 182	4.870,-
10			Select+ Shower Board, (upínací systém)	stříbrná matná	SL2401 087	6.600,-
				Black Edition	SL2401 123	7.260,-
				White Edition	SL2401 182	7.260,-

Select+ Organizér

Výška				Barva	Číslo výrobku	Cena
60			Select+ Wiper	stříbrná matná	SL2501 087	1.190,-
				Black Edition	SL2501 123	1.310,-
				White Edition	SL2501 182	1.310,-
26			Select+ Hook	stříbrná matná	SL2701 087	710,-
				Black Edition	SL2701 123	790,-
				White Edition	SL2701 182	790,-

PŘÍSLUŠENSTVÍ

Butler 2000	Flip/Top Plus - Prostředky pro údržbu Obsah: 500ml	Stěrka	Háček na stěrku	Háček na ručníky	Držák na ručníky
Příslušenství ze stránky: 580					

PRŮŘEZY PROFILŮ

Profil	Detail
	Nástěnný profil / Kit
	Nástěnný profil pro vnitřní/vnější zavěšení

Select+

Barva profilu



stříbrná matná



stříbrná pololesklá



Black Edition



White Edition

Vezměte prosím na vědomí, že při montáži chromových povrchů / zrcadlových skel / obkladů stěn HÜPPE je doporučen silikon bez kyseliny octové / silikon pro mramor. Použití čisticích a dezinfekčních prostředků s obsahem alkoholu, chloru nebo kyselin vede k poškození povrchů. Stejně tak nepoužívejte drsné nebo abrazivní čisticí prostředky. Pro více informací si přečtěte, prosím, produktovou přílohu HÜPPE pro čištění a ošetření.



čiré



Black Frame



Stripes



Vintage

HÜPPE Xtensa pure



4-úhelník

Walk-In Posuvné dveře
1-dílné s pevným
segmentem

Boční stěna pro Walk-In
posuvné dveře dveře
1-dílné s pevným
segmentem

Posuvné dveře rohový
vstup 2-dílný (1/2)

Boční stěna pro L-řešení
U-kabina

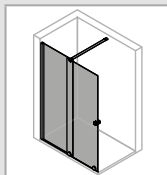

34.450,-

110

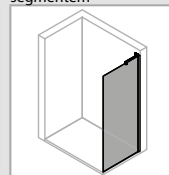

11.910,-

118

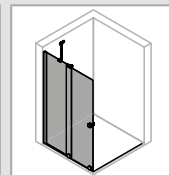

24.080,-

120

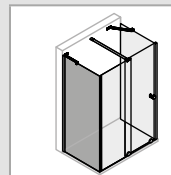

11.910,-

124

Vanové zástěny

Posuvné dveře 1-dílné
s pevným segmentem

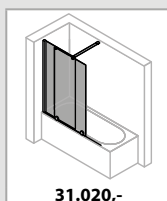

31.020,-

556

Xtensa pure

Podrobné informace o výrobku





Funkční uspořádání puristického designového madla umožňuje maximální otevření posuvných dveří pro velkorysý vstup



Vysoce kvalitní pojezdová kolečka, vyrobená z leštěné ušlechtilé oceli, jsou z vnitřní strany zapuštěná, výškově nastavitelná a umožňují snadné čištění.



Dveře série Xtensa jsou opatřeny obzvláště úzkým nástěnným profilem. Připojení ke stěně tak působí obzvláště precizně.



Příčná vzpěra s možností individuálního zkrácení
Délka 1250 mm



Nalepený držák ručníků ve stříbrné polelesklé pro dodatečnou montáž na všechny boční stěny naleznete v příslušenství.

Xtensa pure 4-úhelník



Walk-In Posuvné dveře 1-dílné s pevným segmentem

Popis produktu

- Samostatně stojící, pro montáž do niky nebo pro kombinaci s boční stěnou
- Částečně orámovaný Walk-In se segmentem posuvných dveří a pevným segmentem. Dveře se posouvají na jednu stranu
- Zasklení jednovrstvým bezpečnostním sklem dle DIN EN 12150 tl 6 mm (pevný segment) a 8 mm (dveře), volitelně s povrchovou úpravou HÜPPE Anti-Plaque pro snazší údržbu
- Vysoce kvalitní a obzvláště úzký nástěnný profil z hliníku
- Nástěnná lišta Select+ a upevnění do stropu lze objednat volitelně
- Možnost nastavení 12 mm v nástěnném profilu. Dodatečně až 200 mm díky překrytí skleněných tabulí.
- Včetně HÜPPE Keder-System (upevnění s pomocí těsnícího profilu) - montáž bez viditelných šroubů v oblasti nástěnné lišty
- Snadné čištění díky z vnitřní strany zapuštěným pojezdovým kolečkům

K dispozici musí být vodorovná/rovinná plocha 50 mm.

K montáži posuvných dveří do niky je nutné objednat doplňkový set do niky

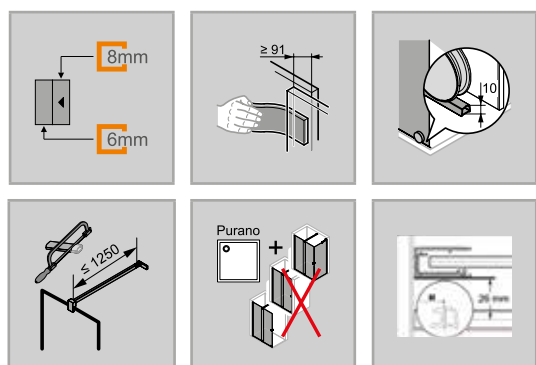

Montážní možnosti XT01

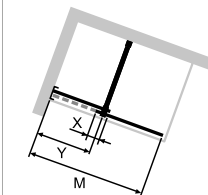
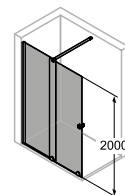

Walk-In s příčnou vzpěrou

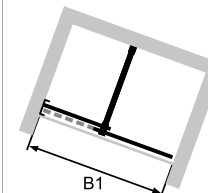
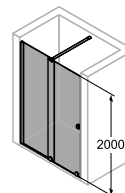

v nise s příčnou vzpěrou

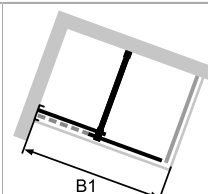
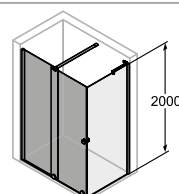

pro boční stěnu s příčnou vzpěrou

Min. - Max rozměr

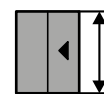

1200-2200



1000-2000

- Vysoce kvalitní pojezdová kolečka jsou z vnitřní strany zapuštěná a výškově nastavitelná
- Podlahový profil (výška 10 mm)
- Průběžné magnetické lišty a těsnící profily
- Těsnost dle DIN 14428
- Made in Germany
- 10-letá ponákladní záruka dostupnosti náhradních dílů po získání produktu
- Systém zajištění kvality certifikován dle DIN EN ISO 9001:2015
- Systém managementu hospodaření energií certifikován dle DIN EN 50001:2011
- Obsah dodávky: upevňovací materiál, pomůcka na čištění, montážní návod

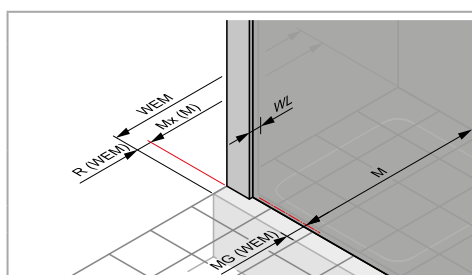

Rozměry

WL:	20	16
R:	38	20
MG:	47	47

WEM = Vestavný rozměr vaničky (000)

M = montážní rozměr střed podlahového profilu GT (001)

Uvedte, prosím, při objednávce.

Walk-In Posuvné dveře 1-dílné s pevným segmentem

Upevnění vlevo / Příčná vzpěra

Montáž na sprchovou vaničku

Výška	Typ	Šířka M = Montážní rozměr jako Walk-In	WEM Nika	WEM boční stěna	Min. - max. překrytí skleněných tabulí X	Min. - max. šířka vstupu nika	Min. - max. šířka vstupu s boční stěnou (SW)	Montážní rozměr příčné vzpěry Y	Číslo výrobku	Cena
2000	1000	968-1000	985-1017	1004-1036	91-110	402-421	383-402	516	XT0101	34.450,-
	1100	988-1100	1005-1117	1024-1136	91-190	372-471	353-452	566	XT0102	34.450,-
	1200	1088-1200	1105-1217	1124-1236	91-190	422-521	403-502	616	XT0103	35.650,-
	1400	1188-1400	1205-1417	1224-1436	91-290	422-621	403-602	716	XT0105	39.220,-
	1600	1388-1600	1405-1617	1424-1636	91-290	522-721	503-702	816	XT0107	39.220,-
	1800	1588-1800	1605-1817	1624-1836	91-290	622-821	603-802	916	XT0109	39.220,-

Montáž na podlahu/dlažbu

Výška	Typ	Šířka M = Montážní rozměr jako Walk-In	M (střed skla) nika	M (střed skla) boční stěna	Min. - max. překrytí skleněných tabulí X	Min. - max. šířka vstupu nika	Min. - max. šířka vstupu s boční stěnou (SW)	Montážní rozměr příčné vzpěry Y	Číslo výrobku	Cena
2000	1000	968-1000	985-1017	989-1021	91-110	402-421	383-402	516	XT0101	34.450,-
	1100	988-1100	1005-1117	1009-1121	91-190	372-471	353-452	566	XT0102	34.450,-
	1200	1088-1200	1105-1217	1109-1221	91-190	422-521	403-502	616	XT0103	35.650,-
	1400	1188-1400	1205-1417	1209-1421	91-290	422-621	403-602	716	XT0105	39.220,-
	1600	1388-1600	1405-1617	1409-1621	91-290	522-721	503-702	816	XT0107	39.220,-
	1800	1588-1800	1605-1817	1609-1821	91-290	622-821	603-802	916	XT0109	39.220,-

Zhotovení na míru

Výška	Šířka B1	Číslo výrobku	Cena
1200-2000	1000-1800	XT0180	44.770,-
	1801-2000	XT0181	54.840,-
2001-2200	1000-1800	XT0182	49.450,-
	1801-2000	XT0183	59.520,-

Rozsah nastavení = objednaný rozměr - 12 mm / + 0 mm

Barvy profilů- skla / dekory

Barvy profilu	Kód barvy	Příplatek:
stříbrná pololesklá	069	0,-
Black Edition	123	3.200,-

Skla/dekory	s úpravou Anti-Plaque		bez úpravy Anti-Plaque	
	Kód skla	Příplatek:	Kód skla	Příplatek:
čiré	322	0,-	321	0,-
Sand Plus síťotisk	348	6.720,-	347	6.720,-
šedé	368	4.160,-	301	4.160,-
bronzové	378	4.160,-	341	4.160,-
zrcadlové sklo	381	14.430,-	380	14.430,-

Varianta vybavení (volitelné)

	Varianta vybavení	Příplatek:
Stropní vzpěra 80-600 mm	791	3.830,-
Select+ nástěnná lišta	881	3.400,-
Stropní vzpěra 80-600 mm a Select+ nástěnná lišta (barvy 123 Black Edition, 069 stříbrná pololesklá)	882	7.230,-

Doplňky

Výška		Číslo výrobku	Cena
2000	Doplňkový set pro niku	XT0401	2.680,-
1200-2200	Doplňkový set pro niku, zhotovení na míru	XT0480	3.500,-

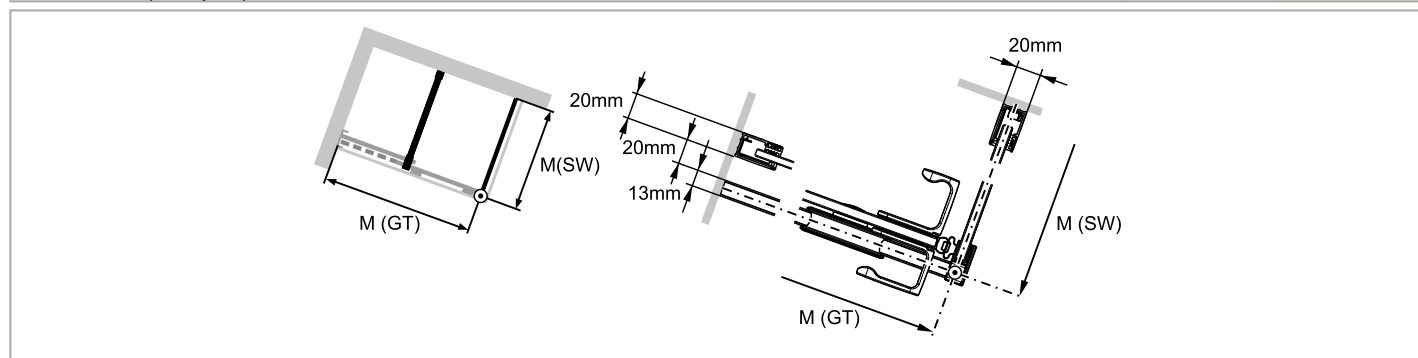

Číslo výrobku a ceny

XXXXXX	+	XXX	+	XXX	+	XXX	=	XXXXXX.XXX.XXX.XXX
Číslo výrobku		Kód barvy		Kód skla		Varianta vybavení		Číslo výrobku kompletní
Základní cena		Barevný příplatek		Příplatek za sklo		Příplatek:		Celková cena

Xtensa pure 4-úhelník



Walk-In Posuvné dveře 1-dílné s pevným segmentem

Popis produktu

- Samostatně stojící, pro montáž do niky nebo pro kombinaci s boční stěnou
- Částečně orámovaný Walk-In se segmentem posuvných dveří a pevným segmentem. Dveře se posouvají na jednu stranu
- Zasklení jednovrstvým bezpečnostním sklem dle DIN EN 12150 tl 6 mm (pevný segment) a 8 mm (dveře), volitelně s povrchovou úpravou HÜPPE Anti-Plaque pro snazší údržbu
- Vysoce kvalitní a obzvláště úzký nástěnný profil z hliníku
- Nástěnná lišta Select+ a upevnění do stropu lze objednat volitelně
- Možnost nastavení 12 mm v nástěnném profilu. Dodatečně až 200 mm díky překrytí skleněných tabulí.
- Včetně HÜPPE Keder-System (upevnění s pomocí těsnícího profilu) - montáž bez viditelných šroubů v oblasti nástěnné lišty
- Snadné čištění díky z vnitřní strany zapuštěným pojezdovým kolečkům

K dispozici musí být vodorovná/rovinná plocha 50 mm.

K montáži posuvných dveří do niky je nutné objednat doplňkový set do niky

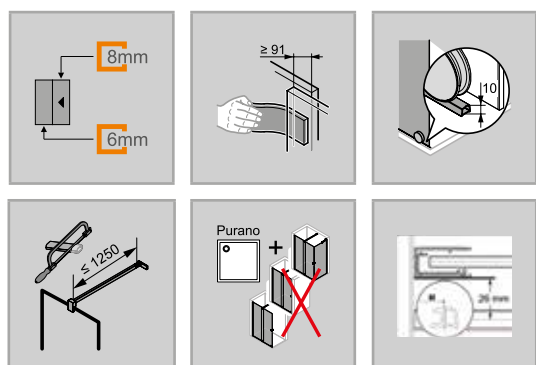

Montážní možnosti XT02

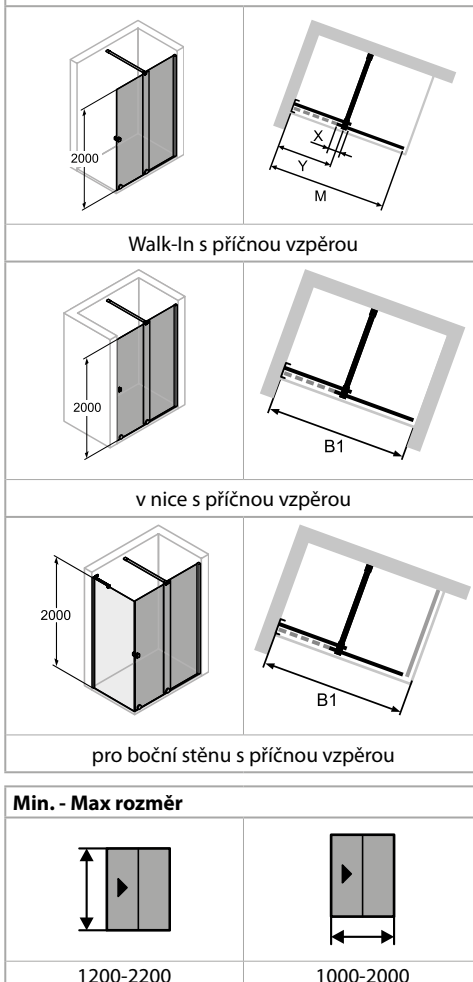

Min. - Max rozměr

1200-2200	1000-2000

- Vysoce kvalitní pojezdová kolečka jsou z vnitřní strany zapuštěná a výškově nastavitelná
- Podlahový profil (výška 10 mm)
- Průběžné magnetické lišty a těsnící profily
- Těsnost dle DIN 14428
- Made in Germany
- 10-letá ponákuční záruka dostupnosti náhradních dílů po získání produktu
- Systém zajištění kvality certifikován dle DIN EN ISO 9001:2015
- Systém managementu hospodaření energií certifikován dle DIN EN 50001:2011
- Obsah dodávky: upevňovací materiál, pomůcka na čištění, montážní návod

Rozměry

WL:	20	16
R:	38	20
MG:	47	47

WEM = Vestavný rozměr vaničky (000)
M = montážní rozměr střed podlahového profilu GT (001)
Uvedte, prosím, při objednávce.

Walk-In Posuvné dveře 1-dílné s pevným segmentem

Upevnění vpravo / Příčná vzpěra

Montáž na sprchovou vaničku

Výška	Typ	Šířka M = Montážní rozměr jako Walk-In	WEM Nika	WEM boční stěna	Min. - max. překrytí skleněných tabulí X	Min. - max. šířka vstupu nika	Min. - max. šířka vstupu s boční stěnou (SW)	Montážní rozměr příčné vzpěry Y	Číslo výrobku	Cena
2000	1000	968-1000	985-1017	1004-1036	91-110	402-421	383-402	516	XT0201	34.450,-
	1100	988-1100	1005-1117	1024-1136	91-190	372-471	353-452	566	XT0202	34.450,-
	1200	1088-1200	1105-1217	1124-1236	91-190	422-521	403-502	616	XT0203	35.650,-
	1400	1188-1400	1205-1417	1224-1436	91-290	422-621	403-602	716	XT0205	39.220,-
	1600	1388-1600	1405-1617	1424-1636	91-290	522-721	503-702	816	XT0207	39.220,-
	1800	1588-1800	1605-1817	1624-1836	91-290	622-821	603-802	916	XT0209	39.220,-

Montáž na podlahu/dlažbu

Výška	Typ	Šířka M = Montážní rozměr jako Walk-In	M (střed skla) nika	M (střed skla) boční stěna	Min. - max. překrytí skleněných tabulí X	Min. - max. šířka vstupu nika	Min. - max. šířka vstupu s boční stěnou (SW)	Montážní rozměr příčné vzpěry Y	Číslo výrobku	Cena
2000	1000	968-1000	985-1017	989-1021	91-110	402-421	383-402	516	XT0201	34.450,-
	1100	988-1100	1005-1117	1009-1121	91-190	372-471	353-452	566	XT0202	34.450,-
	1200	1088-1200	1105-1217	1109-1221	91-190	422-521	403-502	616	XT0203	35.650,-
	1400	1188-1400	1205-1417	1209-1421	91-290	422-621	403-602	716	XT0205	39.220,-
	1600	1388-1600	1405-1617	1409-1621	91-290	522-721	503-702	816	XT0207	39.220,-
	1800	1588-1800	1605-1817	1609-1821	91-290	622-821	603-802	916	XT0209	39.220,-

Zhotovení na míru

Výška	Šířka B1	Číslo výrobku	Cena
1200-2000	1000-1800	XT0280	44.770,-
	1801-2000	XT0281	54.840,-
2001-2200	1000-1800	XT0282	49.450,-
	1801-2000	XT0283	59.520,-

Rozsah nastavení = objednaný rozměr - 12 mm / + 0 mm

Barvy profilů- skla / dekory

Barvy profilu	Kód barvy	Příplatek:
stříbrná polelesklá	069	0,-
Black Edition	123	3.200,-

Skla/dekory	s úpravou Anti-Plaque		bez úpravy Anti-Plaque	
	Kód skla	Příplatek:	Kód skla	Příplatek:
čiré	322	0,-	321	0,-
Sand Plus sítotisk	348	6.720,-	347	6.720,-
šedé	368	4.160,-	301	4.160,-
bronzové	378	4.160,-	341	4.160,-
zrcadlové sklo	381	14.430,-	380	14.430,-

Varianta vybavení (volitelné)

	Varianta vybavení	Příplatek:
Stropní vzpěra 80-600 mm	791	3.830,-
Select+ nástěnná lišta	881	3.400,-
Stropní vzpěra 80-600 mm a Select+ nástěnná lišta (barvy 123 Black Edition, 069 stříbrná polelesklá)	882	7.230,-

Doplňky

Výška		Číslo výrobku	Cena
2000	Doplňkový set pro niku	XT0401	2.680,-
1200-2200	Doplňkový set pro niku, zhotovení na míru	XT0480	3.500,-

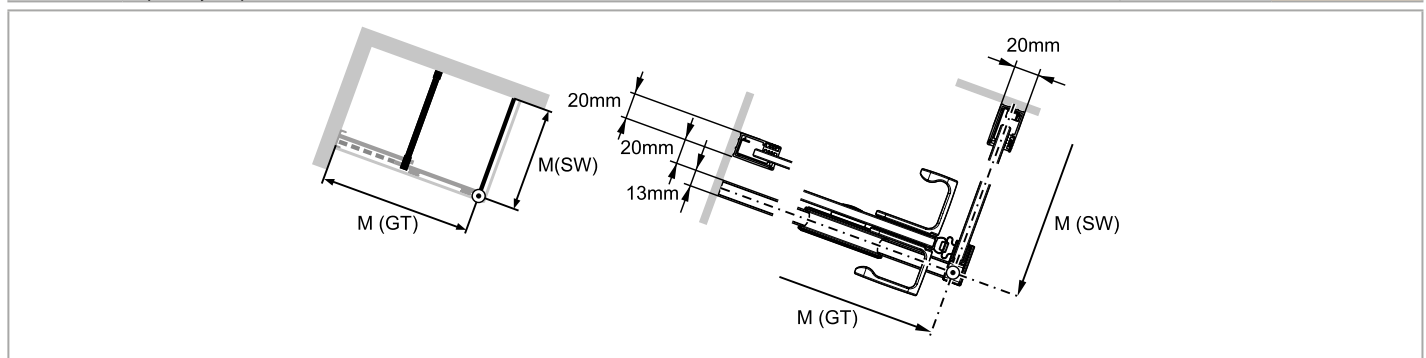

Číslo výrobku a ceny

XXXXXX	+	XXX	+	XXX	+	XXX	=	XXXXXX.XXX.XXX.XXX
Číslo výrobku		Kód barvy		Kód skla		Varianta vybavení		Číslo výrobku kompletní
Základní cena		Barevný příplatek		Příplatek za sklo		Příplatek:		Celková cena

Xtensa pure 4-úhelník



Walk-In Posuvné dveře 1-dílné s pevným segmentem

Popis produktu

- Samostatně stojící, pro montáž do niky nebo pro kombinaci s boční stěnou
- Částečně orámovaný Walk-In se segmentem posuvných dveří a pevným segmentem. Dveře se posouvají na jednu stranu
- Zasklení jednovrstvým bezpečnostním sklem dle DIN EN 12150 tl 6 mm (pevný segment) a 8 mm (dveře), volitelně s povrchovou úpravou HÜPPE Anti-Plaque pro snazší údržbu
- Vysoce kvalitní a obzvláště úzký nástěnný profil z hliníku
- Nástěnná lišta Select+ a upevnění do stropu lze objednat volitelně
- Možnost nastavení 12 mm v nástěnném profilu. Dodatečně až 200 mm díky překrytí skleněných tabulí.
- Včetně HÜPPE Keder-System (upevnění s pomocí těsnícího profilu) - montáž bez viditelných šroubů v oblasti nástěnné lišty
- Snadné čištění díky z vnitřní strany zapuštěným pojezdovým kolečkům

K dispozici musí být vodorovná/rovinná plocha 50 mm.

K montáži posuvných dveří do niky je nutné objednat doplňkový set do niky

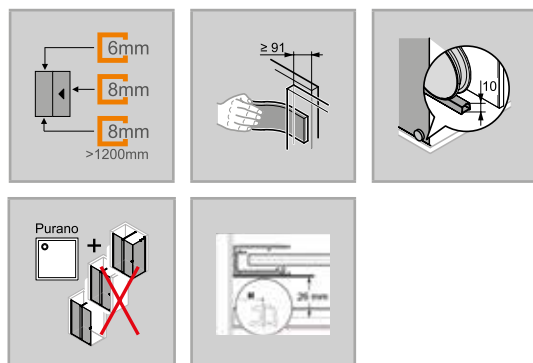

Montážní možnosti XT01

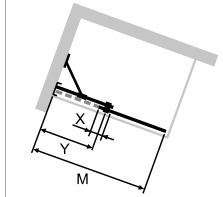
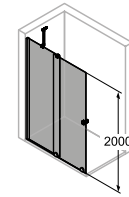

Walk-In se stabilizační vzpěrou

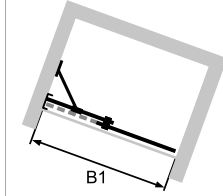
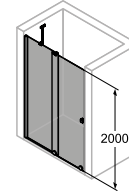

V nice se stabilizační vzpěrou

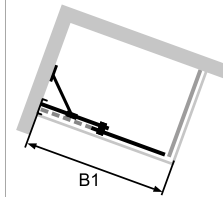
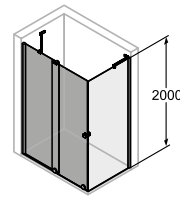

pro boční stěnu se stabilizační vzpěrou

Min. - Max rozměr

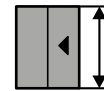

1200-2200

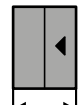

1000-1400

- Vysoce kvalitní pojezdová kolečka jsou z vnitřní strany zapuštěná a výškově nastavitelná
- Podlahový profil (výška 10 mm)
- Průběžné magnetické lišty a těsnící profily
- Těsnost dle DIN 14428
- Made in Germany
- 10-letá ponákladní záruka dostupnosti náhradních dílů po získání produktu
- Systém zajištění kvality certifikován dle DIN EN ISO 9001:2015
- Systém managementu hospodaření energií certifikován dle DIN EN 50001:2011
- Obsah dodávky: upevňovací materiál, pomůcka na čištění, montážní návod

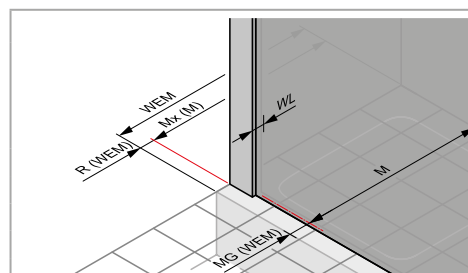

Rozměry



WL:

20



R:

38

MG:

47

47

WEM = Vestavný rozměr vaničky (000)

M = montážní rozměr střed podlahového profilu GT (001)

Uvedte, prosím, při objednávce.

Walk-In Posuvné dveře 1-dílné s pevným segmentem

Upevnění vlevo / Stabilizační vzpěra

Montáž na sprchovou vaničku

Výška	Typ	Šířka M = Montážní rozměr jako Walk-In	WEM Nika	WEM boční stěna	Min. - max. pře- krytí skleněných tabulí X	Min. - max. šířka vstupu nika	Min. - max. šířka vstupu s boční stěnou (SW)	Číslo výrobku	Cena
2000	900	868-900	885-917	904-936	91-110	368-368	350-350	XT0120	36.170,-
	1000	968-1000	985-1017	1004-1036	91-110	402-421	383-402	XT0121	36.170,-
	1100	988-1100	1005-1117	1024-1136	91-190	372-471	353-452	XT0122	36.170,-
	1200	1088-1200	1105-1217	1124-1236	91-190	422-521	403-502	XT0123	37.430,-
	1400	1188-1400	1205-1417	1224-1436	91-290	422-621	403-602	XT0125	41.180,-

Montáž na podlahu/dlažbu

Výška	Typ	Šířka M = Montážní rozměr jako Walk-In	M (střed skla) nika	M (střed skla) boční stěna	Min. - max. pře- krytí skleněných tabulí X	Min. - max. šířka vstupu nika	Min. - max. šířka vstupu s boční stěnou (SW)	Číslo výrobku	Cena
2000	900	868-900	885-917	889-921	91-110	368-368	350-350	XT0120	36.170,-
	1000	968-1000	985-1017	989-1021	91-110	402-421	383-402	XT0121	36.170,-
	1100	988-1100	1005-1117	1009-1121	91-190	372-471	353-452	XT0122	36.170,-
	1200	1088-1200	1105-1217	1109-1221	91-190	422-521	403-502	XT0123	37.430,-
	1400	1188-1400	1205-1417	1209-1421	91-290	422-621	403-602	XT0125	41.180,-

Zhotovení na míru

Výška	Šířka B1	Číslo výrobku	Cena
1200-2000	1000-1400	XT0184	47.010,-
2001-2200	1000-1400	XT0185	51.920,-

Rozsah nastavení = objednaný rozměr - 12 mm / + 0 mm

Barvy profilů- skla / dekory

Barvy profilu	Kód barvy	Příplatek:
stříbrná polelesklá	069	0,-
Black Edition	123	3.200,-

Skla/dekory	s úpravou Anti-Plaque		bez úpravy Anti-Plaque	
	Kód skla	Příplatek:	Kód skla	Příplatek:
čiré	322	0,-	321	0,-
Sand Plus sítotisk	348	6.720,-	347	6.720,-
šedé	368	4.160,-	301	4.160,-
bronzové	378	4.160,-	341	4.160,-
zrcadlové sklo	381	14.430,-	380	14.430,-

Varianta vybavení (volitelné)

	Varianta vybavení	Příplatek:
Stropní vzpěra 80-600 mm	791	3.830,-
Select+ nástěnná lišta	881	3.400,-
Stropní vzpěra 80-600 mm a Select+ nástěnná lišta (barvy 123 Black Edition, 069 stříbrná polelesklá)	882	7.230,-

Doplňky

Výška		Číslo výrobku	Cena
2000	Doplňkový set pro niku	XT0401	2.680,-
1200-2200	Doplňkový set pro niku, zhotovení na míru	XT0480	3.500,-

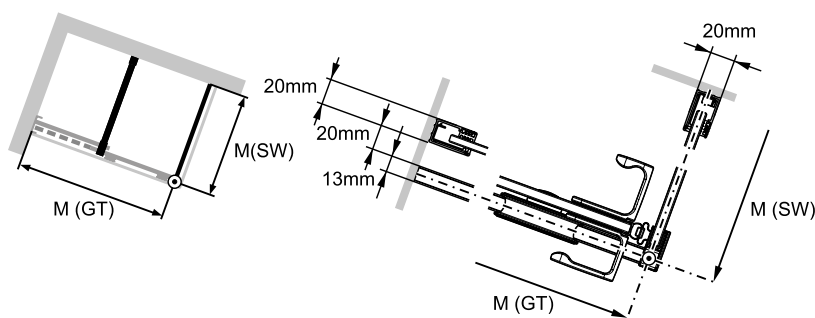

Číslo výrobku a ceny

XXXXXX	+	XXX	+	XXX	+	XXX	=	XXXXXX.XXX.XXX.XXX
Číslo výrobku		Kód barvy		Kód skla		Varianta vybavení		Číslo výrobku kompletní
Základní cena		Barevný příplatek		Příplatek za sklo		Příplatek:		Celková cena

Xtensa pure 4-úhelník



Walk-In Posuvné dveře 1-dílné s pevným segmentem

Popis produktu

- Samostatně stojící, pro montáž do niky nebo pro kombinaci s boční stěnou
- Částečně orámovaný Walk-In se segmentem posuvných dveří a pevným segmentem. Dveře se posouvají na jednu stranu
- Zasklení jednovrstvým bezpečnostním sklem dle DIN EN 12150 tl 6 mm (pevný segment) a 8 mm (dveře), volitelně s povrchovou úpravou HÜPPE Anti-Plaques pro snazší údržbu
- Vysoce kvalitní a obzvláště úzký nástěnný profil z hliníku
- Nástěnná lišta Select+ a upevnění do stropu lze objednat volitelně
- Možnost nastavení 12 mm v nástěnném profilu. Dodatečně až 200 mm díky překrytí skleněných tabulí.
- Včetně HÜPPE Keder-System (upevnění s pomocí těsnícího profilu) - montáž bez viditelných šroubů v oblasti nástěnné lišty
- Snadné čištění díky z vnitřní strany zapuštěným pojezdovým kolečkům

K dispozici musí být vodorovná/rovinná plocha 50 mm.

K montáži posuvných dveří do niky je nutné objednat doplňkový set do niky

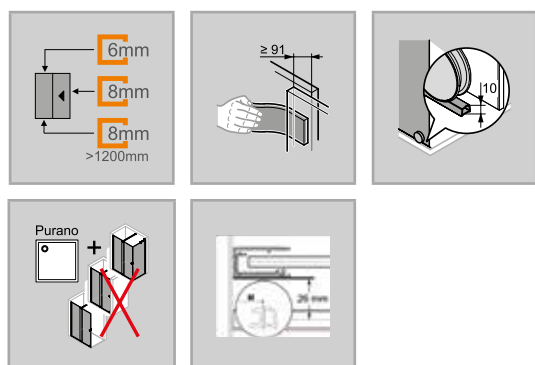

Montážní možnosti XT02

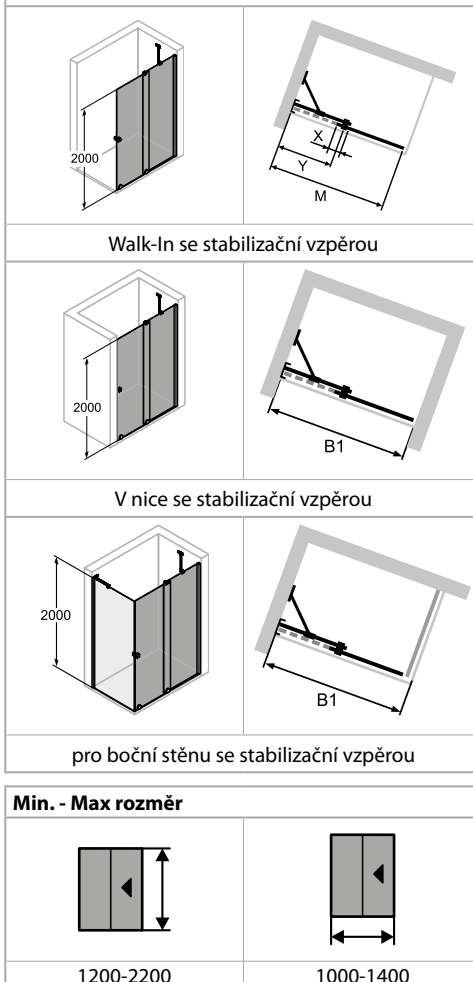

Min. - Max rozměr

1200-2200	1000-1400

- Vysoce kvalitní pojezdová kolečka jsou z vnitřní strany zapuštěná a výškově nastavitelná
- Podlahový profil (výška 10 mm)
- Průběžné magnetické lišty a těsnící profily
- Těsnost dle DIN 14428
- Made in Germany
- 10-letá ponákuční záruka dostupnosti náhradních dílů po získání produktu
- Systém zajištění kvality certifikován dle DIN EN ISO 9001:2015
- Systém managementu hospodaření energií certifikován dle DIN EN 50001:2011
- Obsah dodávky: upevňovací materiál, pomůcka na čištění, montážní návod

		Rozměry
WL:	20	16
R:	38	20
MG:	47	47

WEM = Vestavný rozměr vaničky (000)
M = montážní rozměr střed podlahového profilu GT (001)
Uvedte, prosím, při objednávce.

Walk-In Posuvné dveře 1-dílné s pevným segmentem

Upevnění vpravo / Stabilizační vzpěra

Montáž na sprchovou vaničku

Výška	Typ	Šířka M = Montážní rozměr jako Walk-In	WEM Nika	WEM boční stěna	Min. - max. pře- krytí skleněných tabulí X	Min. - max. šířka vstupu nika	Min. - max. šířka vstupu s boční stěnou (SW)	Číslo výrobku	Cena
2000	900	868-900	885-917	904-936	91-110	368-368	350-350	XT0220	36.170,-
	1000	968-1000	985-1017	1004-1036	91-110	402-421	383-402	XT0221	36.170,-
	1100	988-1100	1005-1117	1024-1136	91-190	372-471	353-452	XT0222	36.170,-
	1200	1088-1200	1105-1217	1124-1236	91-190	422-521	403-502	XT0223	37.430,-
	1400	1188-1400	1205-1417	1224-1436	91-290	422-621	403-602	XT0225	41.180,-

Montáž na podlahu/dlažbu

Výška	Typ	Šířka M = Montážní rozměr jako Walk-In	M (střed skla) nika	M (střed skla) boční stěna	Min. - max. pře- krytí skleněných tabulí X	Min. - max. šířka vstupu nika	Min. - max. šířka vstupu s boční stěnou (SW)	Číslo výrobku	Cena
2000	900	868-900	885-917	889-921	91-110	368-368	350-350	XT0220	36.170,-
	1000	968-1000	985-1017	989-1021	91-110	402-421	383-402	XT0221	36.170,-
	1100	988-1100	1005-1117	1009-1121	91-190	372-471	353-452	XT0222	36.170,-
	1200	1088-1200	1105-1217	1109-1221	91-190	422-521	403-502	XT0223	37.430,-
	1400	1188-1400	1205-1417	1209-1421	91-290	422-621	403-602	XT0225	41.180,-

Zhotovení na míru

Výška	Šířka B1	Číslo výrobku	Cena
1200-2000	1000-1400	XT0284	47.010,-
2001-2200	1000-1400	XT0285	51.920,-

Rozsah nastavení = objednaný rozměr - 12 mm / + 0 mm

Barvy profilů- skla / dekory

Barvy profilu	Kód barvy	Příplatek:
stříbrná polelesklá	069	0,-
Black Edition	123	3.200,-

Skla/dekory	s úpravou Anti-Plaque		bez úpravy Anti-Plaque	
	Kód skla	Příplatek:	Kód skla	Příplatek:
čiré	322	0,-	321	0,-
Sand Plus sítotisk	348	6.720,-	347	6.720,-
šedé	368	4.160,-	301	4.160,-
bronzové	378	4.160,-	341	4.160,-
zrcadlové sklo	381	14.430,-	380	14.430,-

Varianta vybavení (volitelné)

	Varianta vybavení	Příplatek:
Stropní vzpěra 80-600 mm	791	3.830,-
Select+ nástěnná lišta	881	3.400,-
Stropní vzpěra 80-600 mm a Select+ nástěnná lišta (barvy 123 Black Edition, 069 stříbrná polelesklá)	882	7.230,-

Doplňky

Výška		Číslo výrobku	Cena
2000	Doplňkový set pro niku	XT0401	2.680,-
1200-2200	Doplňkový set pro niku, zhotovení na míru	XT0480	3.500,-

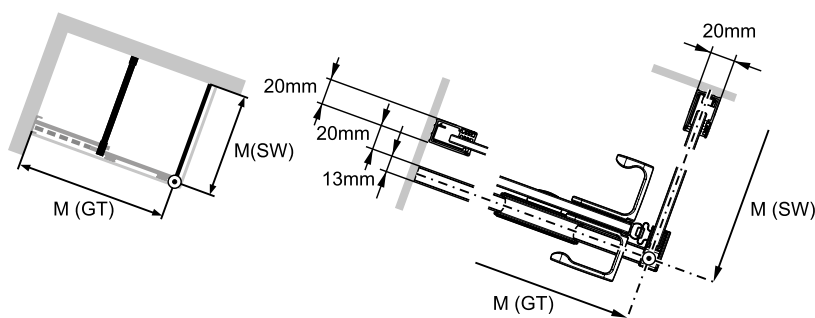

Číslo výrobku a ceny

XXXXXX	+	XXX	+	XXX	+	XXX	=	XXXXXX.XXX.XXX.XXX
Číslo výrobku		Kód barvy		Kód skla		Varianta vybavení		Číslo výrobku kompletní
Základní cena		Barevný příplatek		Příplatek za sklo		Příplatek:		Celková cena

Xtensa pure 4-úhelník



Boční stěna pro Walk-In Posuvné dveře 1-dílné s pevným segmentem

Popis produktu

- Pro kombinaci s Walk-In
- Částečně orámovaná boční stěna
- Zasklení jednovrstvým bezpečnostním sklem tl 8 mm dle DIN EN 12150, volitelně s povrchovou úpravou HÜPPE Anti-Plaque pro snazší údržbu
- Se stabilizačními vzpěrami (uvnitř)
- Vysoce kvalitní a obzvláště úzký nástěnný profil z hliníku
- Zkosení / výřezy možné
- Možnost nastavení v nástěnném profilu 15 mm
- Včetně HÜPPE Keder-System (upevnění s pomocí těsnícího profilu) -

- montáž bez viditelných šroubů v oblasti nástěnné lišty
- Těsnost dle DIN 14428
- Made in Germany
- Obsah dodávky: upevňovací materiál, montážní návod
- 10-letá ponákladní záruka dostupnosti náhradních dílů po získání produktu
- Systém zajištění kvality certifikován dle DIN EN ISO 9001:2015
- Systém managementu hospodaření energií certifikován dle DIN EN 50001:2011

Montážní možnosti XT03

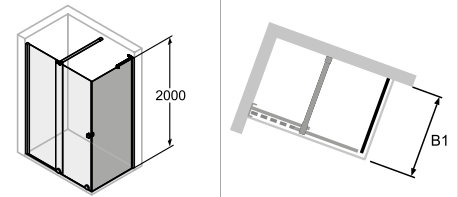

Boční stěna

Min. - Max rozměr

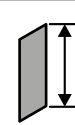

400-2200



200-1100

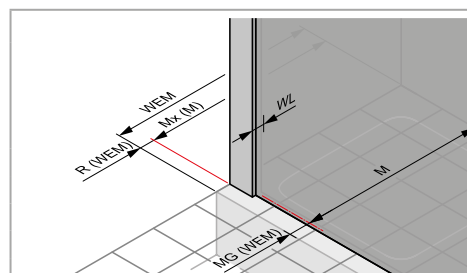
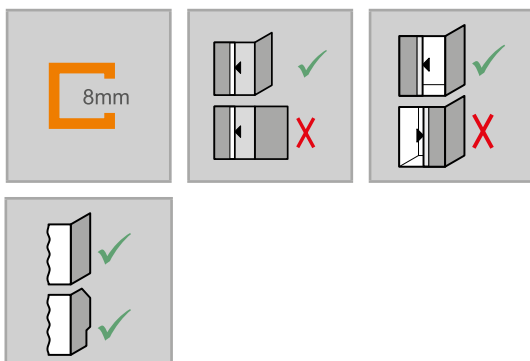

Rozměry

WL:	20
R:	5
Mx:	M+10
MG:	15

WEM = Vestavný rozměr vaničky (000)
M = Montážní rozměr na střed skla (001)
Uvedte, prosím, při objednávce.

Boční stěna pro Walk-In posuvné dveře 1-dílné s pevným segmentem

Montáž na sprchovou vaničku

Výška	Typ	WEM boční stěna	Číslo výrobku	Cena
2000	700	685-700	XT0305	11.910,-
	800	785-800	XT0306	11.910,-
	900	885-900	XT0307	11.910,-
	1000	985-1000	XT0308	12.480,-

Montáž na podlahu/dlažbu

Výška	Typ	M (střed podlahového profilu GT)	Číslo výrobku	Cena
2000	700	673-688	XT0305	11.910,-
	800	773-788	XT0306	11.910,-
	900	873-888	XT0307	11.910,-
	1000	973-988	XT0308	12.480,-

Zhotovení na míru

Výška	Typ	Šířka B1	Číslo výrobku	Cena
1900-2000	Přes roh	200-1100	XT0380	15.490,-
2001-2200	Přes roh	200-1100	XT0382	20.150,-
400-2000	Na vanu	200-1100	XT0381	15.490,-

Rozsah nastavení = objednaný rozměr - 8 mm / + 7 mm**

POZOR: Pro dveře s boční stěnou na vaně je nutný doplňkový set pro niku. Viz Doplňky.

	Příplatek ke zhotovení na míru za každé zkosení/výřez	Příplatek: 4.180,-
---	---	------------------------------

Barvy profilů- skla / dekory

Barvy profilu	Kód barvy	Příplatek:
stříbrná pololesklá	069	0,-
Black Edition	123	3.200,-

Skla/dekory	s úpravou Anti-Plaque		bez úpravy Anti-Plaque	
	Kód skla	Příplatek:	Kód skla	Příplatek:
čiré	322	0,-	321	0,-
Sand Plus sítotisk	348	6.720,-	347	6.720,-
šedé	368	4.160,-	301	4.160,-
bronzové	378	4.160,-	341	4.160,-
zrcadlové sklo	381	14.430,-	380	14.430,-

Doplňky

Výška		Číslo výrobku	Cena
2000	Doplňkový set pro niku	XT0401	2.680,-
1200-2200	Doplňkový set pro niku, zhotovení na míru	XT0480	3.500,-

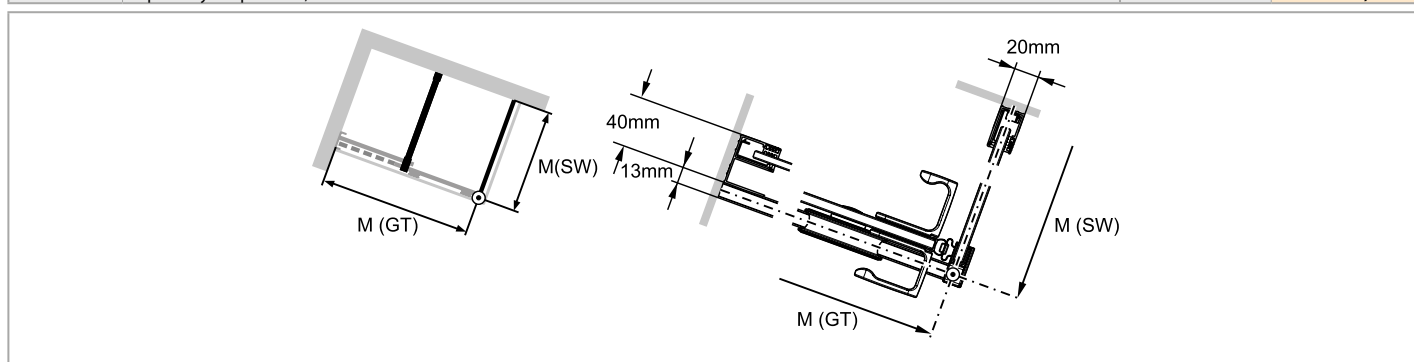

Číslo výrobku a ceny

XXXXXX	+	XXX	+	XXX	=	XXXXXX.XXX.XXX
Číslo výrobku		Kód barvy		Kód skla		Číslo výrobku kompletní
Základní cena		Barevný příplatek		Příplatek za sklo		Celková cena

Xtensa pure 4-úhelník



Posuvné dveře rohový vstup 2-dílný

Popis produktu

- Pro montáž jako rohový vstup
- Částečně orámovaná polovina rohového vstupu se dvěma segmenty posuvných dveří a dvěma pevnými segmenty. Dveře se otevírají vždy na jednu stranu
- Zasklení jednovrstvým bezpečnostním sklem dle DIN EN 12150 tl 6 mm (pevný segment) a 8 mm (dveře), volitelně s povrchovou úpravou HÜPPE Anti-Plaque pro snazší údržbu
- Se stabilizačními vzpěrami (uvnitř)
- Vysoce kvalitní a obzvláště úzký nástěnný profil z hliníku
- Stropní vzpěru lze objednat volitelně
- Možnost nastavení 12 mm v nástěnném profilu. Dodatečně až 200 mm díky překrytí skleněných tabulí.
- Včetně HÜPPE Keder-System (upevnění s pomocí těsnícího profilu) - montáž bez viditelných šroubů v oblasti nástěnné lišty

K dispozici musí být vodorovná/rovinná plocha 50 mm.

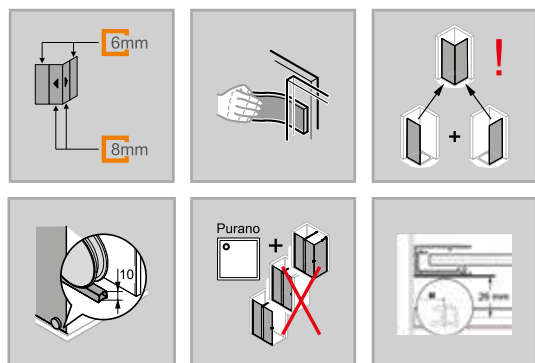

Montážní možnosti XT13

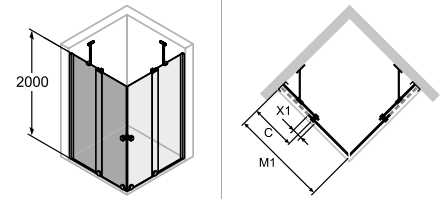

Upevnění vlevo

Min. - Max rozměr

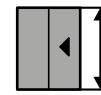

1200-2200

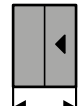

700-1400

- Snadné čištění díky z vnitřní strany zapuštěným jezdvým kolečkům
- Vysoce kvalitní jezdvá kolečka jsou z vnitřní strany zapuštěná a výškově nastavitelná
- Podlahový profil (výška 10 mm)
- Průběžné magnetické lišty a těsnící profily
- Těsnost dle DIN 14428
- Made in Germany
- Obsah dodávky: upevňovací materiál, pomůcka na čištění, montážní návod
- 10-letá ponákuční záruka dostupnosti náhradních dílů po získání produktu
- Systém zajištění kvality certifikován dle DIN EN ISO 9001:2015
- Systém managementu hospodaření energií certifikován dle DIN EN 50001:2011

Rozměry

WL:	20
R:	38
MG:	47

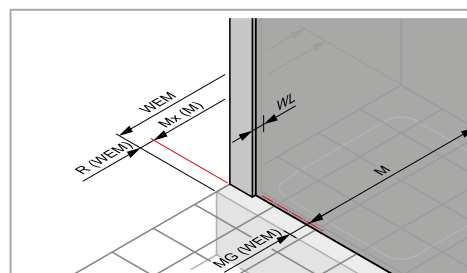

WEM = Vestavný rozměr vaničky (000)

M = montážní rozměr střed podlahového profilu GT (001)

Uvedte, prosím, při objednávce.

Posuvné dveře rohový vstup 2-dílný (1/2) - Upevnění vlevo

Montáž na sprchovou vaničku

Výška	Typ	WEM	Šířka C	Min. - max. překrytí skleněných tabulí X	Šířka vstupu	Číslo výrobku	Cena
2000	750	690-757	385-400	51-103	355-428	XT1301	24.080,-
	800	758-807	410-425	51-85	415-463	XT1302	24.600,-
	900	808-907	460-475	51-135	415-534	XT1303	25.360,-
	1000	908-1007	540-555	115-199	441-560	XT1304	30.320,-
	1100	1008-1107	590-605	115-199	511-630	XT1305	31.010,-
	1200	1108-1207	640-655	115-199	582-701	XT1306	32.080,-
	1400	1208-1407	740-755	115-299	582-842	XT1307	35.290,-

POZOR: Kompletní rohový vstup se skládá ze dvou objednávacích čísel

Montáž na podlahu/dlažbu

Výška	Typ	M (střed podlahového profilu GT)	Šířka C	Min. - max. překrytí skleněných tabulí X	Šířka vstupu	Číslo výrobku	Cena
2000	750	677-744	385-400	51-103	355-428	XT1301	24.080,-
	800	745-794	410-425	51-85	415-463	XT1302	24.600,-
	900	795-894	460-475	51-135	415-534	XT1303	25.360,-
	1000	895-994	540-555	115-199	441-560	XT1304	30.320,-
	1100	995-1094	590-605	115-199	511-630	XT1305	31.010,-
	1200	1095-1194	640-655	115-199	582-701	XT1306	32.080,-
	1400	1195-1394	740-755	115-299	582-842	XT1307	35.290,-

POZOR: Kompletní rohový vstup se skládá ze dvou objednávacích čísel

Zhotovení na míru

Výška	Šířka M1	Číslo výrobku	Cena
1200-2000	700-1400	XT1380	38.490,-
2001-2200	700-1400	XT1381	43.160,-

Rozsah nastavení = objednaný rozměr - 8 mm / + 7 mm**

Barvy profilů- skla / dekory

Barvy profilu	Kód barvy	Příplatek:
stříbrná pololesklá	069	0,-
Black Edition	123	3.200,-

Skla/dekory	s úpravou Anti-Plaque		bez úpravy Anti-Plaque	
	Kód skla	Příplatek:	Kód skla	Příplatek:
čiré	322	0,-	321	0,-
Sand Plus sítotisk	348	6.720,-	347	6.720,-
šedé	368	4.160,-	301	4.160,-
bronzové	378	4.160,-	341	4.160,-
zrcadlové sklo	381	14.430,-	380	14.430,-

Varianta vybavení (volitelné)

Varianta vybavení	Příplatek:
Stropní vzpěra 80-600 mm	791 3.830,-

Číslo výrobku a ceny

XXXXXX	+	XXX	+	XXX	+	XXX	=	XXXXXX.XXX.XXX.XXX
Číslo výrobku		Kód barvy		Kód skla		Varianta vybavení		Číslo výrobku kompletní
Základní cena		Barevný příplatek		Příplatek za sklo		Příplatek:		Celková cena

Xtensa pure 4-úhelník



Posuvné dveře rohový vstup 2-dílný

Popis produktu

- Pro montáž jako rohový vstup
- Částečně orámovaná polovina rohového vstupu se dvěma segmenty posuvných dveří a dvěma pevnými segmenty. Dveře se otevírají vždy na jednu stranu
- Zasklení jednovrstvým bezpečnostním sklem dle DIN EN 12150 tl 6 mm (pevný segment) a 8 mm (dveře), volitelně s povrchovou úpravou HÜPPE Anti-Plaque pro snazší údržbu
- Se stabilizačními vzpěrami (uvnitř)
- Vysoce kvalitní a obzvláště úzký nástěnný profil z hliníku
- Stropní vzpěru lze objednat volitelně
- Možnost nastavení 12 mm v nástěnném profilu. Dodatečně až 200 mm díky překrytí skleněných tabulí.
- Včetně HÜPPE Keder-System (upevnění s pomocí těsnícího profilu) - montáž bez viditelných šroubů v oblasti nástěnné lišty

K dispozici musí být vodorovná/rovinná plocha 50 mm.

Montážní možnosti XT14

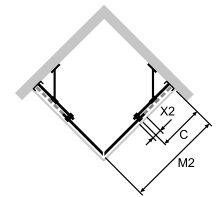
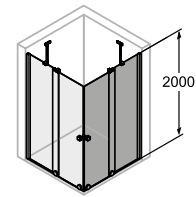

Upevnění vpravo

Min. - Max rozměr

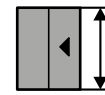

1200-2200

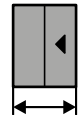

700-1400

- Snadné čištění díky z vnitřní strany zapuštěným pojezdovým kolečkům
- Vysoce kvalitní pojezdová kolečka jsou z vnitřní strany zapuštěná a výškově nastavitelná
- Podlahový profil (výška 10 mm)
- Průběžné magnetické lišty a těsnící profily
- Těsnost dle DIN 14428
- Made in Germany
- Obsah dodávky: upevňovací materiál, pomůcka na čištění, montážní návod
- 10-letá ponákuční záruka dostupnosti náhradních dílů po získání produktu
- Systém zajištění kvality certifikován dle DIN EN ISO 9001:2015
- Systém managementu hospodaření energií certifikován dle DIN EN 50001:2011

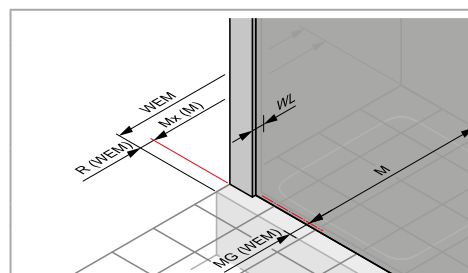
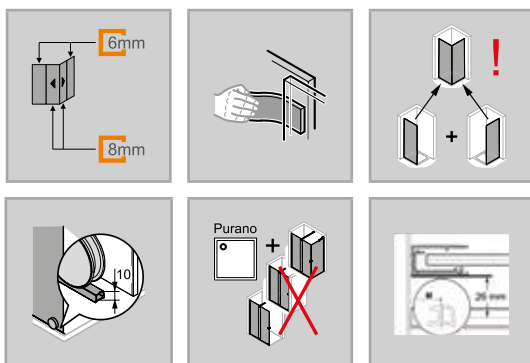

Rozměry

WL:	20
R:	38
MG:	47

WEM = Vestavný rozměr vaničky (000)

M = montážní rozměr střed podlahového profilu GT (001)

Uvedte, prosím, při objednávce.

Posuvné dveře rohový vstup 2-dílný (1/2) - Upevnění vpravo

Montáž na sprchovou vaničku

Výška	Typ	WEM	Šířka C	Min. - max. překrytí skleněných tabulí X	Šířka vstupu	Číslo výrobku	Cena
2000	750	690-757	385-400	51-103	355-428	XT1401	24.080,-
	800	758-807	410-425	51-85	415-463	XT1402	24.600,-
	900	808-907	460-475	51-135	415-534	XT1403	25.360,-
	1000	908-1007	540-555	115-199	441-560	XT1404	30.320,-
	1100	1008-1107	590-605	115-199	511-630	XT1405	31.010,-
	1200	1108-1207	640-655	115-199	582-701	XT1406	32.080,-
	1400	1208-1407	740-755	115-299	582-842	XT1407	35.290,-

POZOR: Kompletní rohový vstup se skládá ze dvou objednávacích čísel

Montáž na podlahu/dlažbu

Výška	Typ	M (střed podlahového profilu GT)	Šířka C	Min. - max. překrytí skleněných tabulí X	Šířka vstupu	Číslo výrobku	Cena
2000	750	677-744	385-400	51-103	355-428	XT1401	24.080,-
	800	745-794	410-425	51-85	415-463	XT1402	24.600,-
	900	795-894	460-475	51-135	415-534	XT1403	25.360,-
	1000	895-994	540-555	115-199	441-560	XT1404	30.320,-
	1100	995-1094	590-605	115-199	511-630	XT1405	31.010,-
	1200	1095-1194	640-655	115-199	582-701	XT1406	32.080,-
	1400	1195-1394	740-755	115-299	582-842	XT1407	35.290,-

POZOR: Kompletní rohový vstup se skládá ze dvou objednávacích čísel

Zhotovení na míru

Výška	Šířka M1	Číslo výrobku	Cena
1200-2000	700-1400	XT1480	38.490,-
2001-2200	700-1400	XT1481	43.160,-

Rozsah nastavení = objednaný rozměr - 8 mm / + 7 mm**

Barvy profilů- skla / dekory

Barvy profilu	Kód barvy	Příplatek:
stříbrná poleosklá	069	0,-
Black Edition	123	3.200,-

Skla/dekory	s úpravou Anti-Plaque		bez úpravy Anti-Plaque	
	Kód skla	Příplatek:	Kód skla	Příplatek:
čiré	322	0,-	321	0,-
Sand Plus sítotisk	348	6.720,-	347	6.720,-
šedé	368	4.160,-	301	4.160,-
bronzové	378	4.160,-	341	4.160,-
zrcadlové sklo	381	14.430,-	380	14.430,-

Varianta vybavení (volitelné)

Varianta vybavení	Příplatek:
Stropní vzpěra 80-600 mm	791 3.830,-

Číslo výrobku a ceny

XXXXXX	+	XXX	+	XXX	+	XXX	=	XXXXXX.XXX.XXX.XXX
Číslo výrobku		Kód barvy		Kód skla		Varianta vybavení		Číslo výrobku kompletní
Základní cena		Barevný příplatek		Příplatek za sklo		Příplatek:		Celková cena

Xtensa pure 4-úhelník



Boční stěna pro L-řešení U-kabina

Popis produktu

- Pro kombinaci jako boční stěna pro L-řešení / U-kabinu
- Částečně orámovaná boční stěna
- Zasklení jednovrstvým bezpečnostním sklem tl 6 mm dle DIN EN 12150, volitelně s povrchovou úpravou HÜPPE Anti-Plaque pro snazší údržbu
- Se stabilizačními vzpěrami (uvnitř)
- Vysoce kvalitní a obzvláště úzký nástěnný profil z hliníku
- Zkosení / výřezy možné
- Možnost nastavení v nástěnném profilu 15 mm
- Včetně HÜPPE Keder-System (upevnění s pomocí těsnícího profilu) -

- montáž bez viditelných šroubů v oblasti nástěnné lišty
- Těsnost dle DIN 14428
- Made in Germany
- Obsah dodávky: upevňovací materiál, montážní návod
- 10-letá ponáková zůruka dostupnosti náhradních dílů po získání produktu
- Systém zajištění kvality certifikován dle DIN EN ISO 9001:2015
- Systém managementu hospodaření energií certifikován dle DIN EN 50001:2011

Montážní možnosti XT18

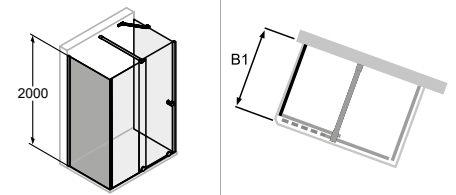

Boční stěna

Min. - Max rozměr

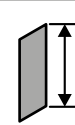

400-2200



200-1100

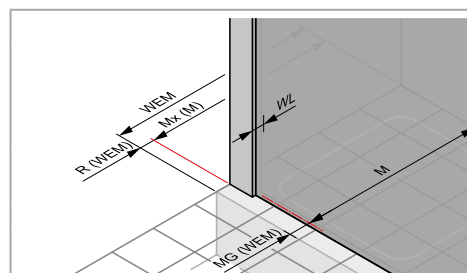
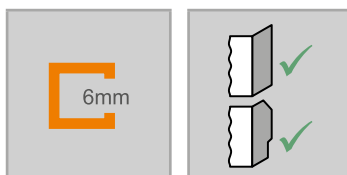

Rozměry

WL:	20
R:	5
Mx:	M+10
MG:	15

WEM = Vestavný rozměr vaničky (000)
M = Montážní rozměr na střed skla (001)
Uvedte, prosím, při objednávce.

Boční stěna pro L-řešení U-kabina

Montáž na sprchovou vaničku

Výška	Typ	WEM boční stěna	Číslo výrobku	Cena
2000	800	785-800	XT1807	11.910,-
	900	885-900	XT1808	11.910,-
	1000	985-1000	XT1809	11.910,-

Montáž na podlahu/dlažbu

Výška	Typ	M (střed podlahového profilu GT)	Číslo výrobku	Cena
2000	800	773-800	XT1807	11.910,-
	900	873-888	XT1808	11.910,-
	1000	973-988	XT1809	11.910,-

Zhotovení na míru

Výška	Typ	Šířka B1	Číslo výrobku	Cena
1200-2000	Přes roh	200-1100	XT1880	15.490,-
2001-2200	Přes roh	200-1100	XT1881	20.150,-
400-1800	Na vanu	200-1100	XT1882	15.490,-

Rozsah nastavení = objednaný rozměr - 15 mm / + 0 mm**

Příplatek:	
	Příplatek ke zhotovení na míru za každé zkosení/výřez
4.180,-	

Barvy profilů- skla / dekory

Barvy profilu	Kód barvy	Příplatek:
stříbrná pololesklá	069	0,-
Black Edition	123	3.200,-

Skla/dekory	s úpravou Anti-Plaque		bez úpravy Anti-Plaque	
	Kód skla	Příplatek:	Kód skla	Příplatek:
čiré	322	0,-	321	0,-
Sand Plus sítotisk	348	6.720,-	347	6.720,-
šedé	368	4.160,-	301	4.160,-
bronzové	378	4.160,-	341	4.160,-
zrcadlové sklo	381	14.430,-	380	14.430,-

Číslo výrobku a ceny

XXXXXX	+	XXX	+	XXX	=	XXXXXX.XXX.XXX
Číslo výrobku		Kód barvy		Kód skla		Číslo výrobku kompletní
Základní cena		Barevný příplatek		Příplatek za sklo		Celková cena

Xtensa pure

Barva profilu



stříbrná pololesklá



Black Edition

Veďte prosím na vědomí, že při montáži chromových povrchů / zrcadlových skel / obkladů stěn HÜPPE je doporučen silikon bez kyseliny octové / silikon pro mramor. Použití čisticích a dezinfekčních prostředků s obsahem alkoholu, chloru nebo kyselin vede k poškození povrchů. Stejně tak nepoužívejte drsné nebo abrazivní čisticí prostředky. Pro více informací si přečtěte, prosím, produktovou přílohu HÜPPE pro čištění a ošetření.



čiré



Sand Plus sítotisk



šedé



bronzové



zrcadlové sklo

Xtensa pure

Varianty a příslušenství

Stropní vzpěra

Výška	Typ	Detail	Skica / Foto	Barva	Číslo výrobku	Cena
80 - 600mm	Stropní vzpěra	Možnost individuálního zkrácení. Nenáročné dodatečné upevnění nebo výměna. Pro Xtensa.		stříbrná polelesklá = 069	XT1606069	3.830,-
				Black Edition = 123	XT1606123	5.280,-

Vzpěra tvaru T, kompletní

Výška	Typ	Detail	Skica / Foto	Barva	Číslo výrobku	Cena
do 2000mm	Doplňková sada pro T-řešení (v kombinaci se standardní stabilizační vzpěrou)			stříbrná polelesklá = 069	XT0501 069	6.720,-
				Black Edition = 123	XT0501 123	8.120,-

PRŮŘEZY PROFILŮ

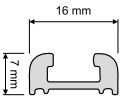
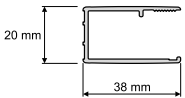
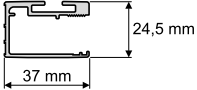
Profil	Detail
	Lišta pro niku
	Nástěnný profil pro boční stěnu a pevný segment
	Nástěnný profil / Select+ Kit

HÜPPE Xtensa pure



HÜPPE Modely Walk-In



SolvaPro bezrámová

Boční stěna samostatně stojící

Boční stěna volně stojící

Boční stěna s výklopným segmentem

SolvaPro s nástěnnou lištou

Boční stěna samostatně stojící

L-řešení

Solva bezrámová

Boční stěna samostatně stojící

Boční stěna s výklopným segmentem

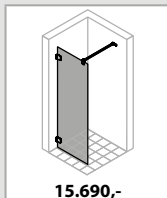

132

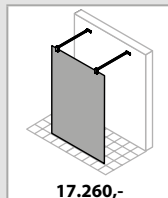

134

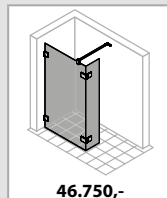

136

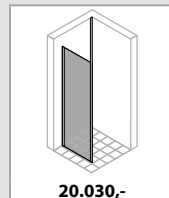

138

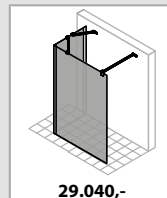

140

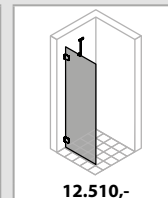

142

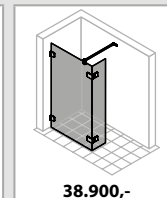

144

15.690,-

17.260,-

46.750,-

20.030,-

29.040,-

12.510,-

38.900,-

Duplo pure

Walk-IN

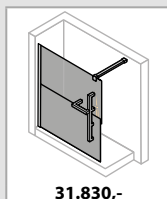

146

31.830,-

Enjoy pure bezrámový

Boční stěna samostatně stojící

Enjoy pure s nástěnnou lištou

Boční stěna samostatně stojící

Walk-In Boční stěna s výklopným segmentem

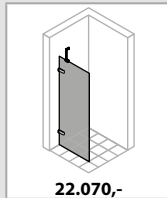

148

22.070,-

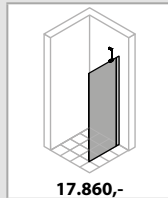

150

17.860,-

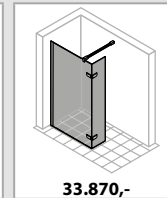

152

33.870,-

Design pure

Boční stěna samostatně stojící

Walk-In Boční stěna s výklopným segmentem

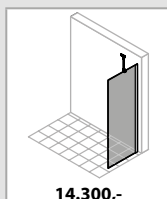

154

14.300,-

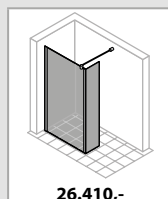

158

26.410,-

SolvaPro bezrámová 4-úhelník



Boční stěna samostatně stojící

Popis produktu

- Bezrámová skleněná sprchová zástěna WALK-IN
- Zasklení jednovrstvým bezpečnostním sklem tl 8 mm dle DIN EN 12150, volitelně s povrchovou úpravou HÜPPE Anti-Plaque pro snazší údržbu
- Se stabilizačními vzpěrami (uvnitř)
- Kování z vysoce kvalitního kovu
- Zkosení / výřezy možné
- Individuální výroba na míru
- Z vnitřní strany zapuštěné panty pro snazší čištění

Zaměření bezpodmínečně nutné.

Pozor: Produkty Privatima a SandPlus lze z výrobních důvodů nabízet pouze do šířky 1600 mm



Montážní možnosti 7R01 / 7R02

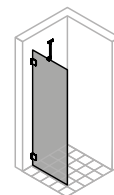

Upevnění vlevo

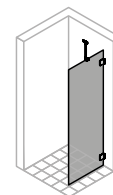

Upevnění vpravo

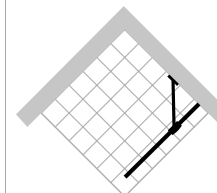
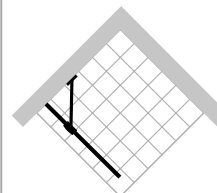

Se stabilizační vzpěrou

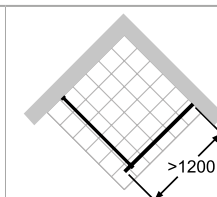
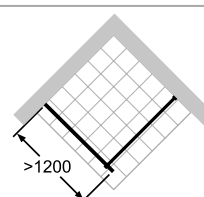

S příčnou vzpěrou

Min. - Max rozměr

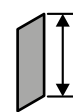

900-2400



200-1800

Boční stěna samostatně stojící

Upevnění vlevo

Zhotovení na míru

Výška	Šířka	Upevnění	Číslo výrobku	Cena
900-2000	200-1200	Stabilizační vzpěra	7R0180	15.690,-
2001-2400	200-1200	Stabilizační vzpěra	7R0181	20.390,-
900-2000	200-1200	Příčná vzpěra	7R0182	15.690,-
2001-2400	200-1200	Příčná vzpěra	7R0183	20.390,-
900-2000	1201-1800	Příčná vzpěra	7R0184	20.390,-
2001-2400	1201-1800	Příčná vzpěra	7R0185	26.390,-
 Příplatek ke zhotovení na míru za každé zkosení/výřez				Příplatek: 4.180,-

Boční stěna samostatně stojící

Upevnění vpravo

Zhotovení na míru

Výška	Šířka	Upevnění	Číslo výrobku	Cena
900-2000	200-1200	Stabilizační vzpěra	7R0280	15.690,-
2001-2400	200-1200	Stabilizační vzpěra	7R0281	20.390,-
900-2000	200-1200	Příčná vzpěra	7R0282	15.690,-
2001-2400	200-1200	Příčná vzpěra	7R0283	20.390,-
900-2000	1201-1800	Příčná vzpěra	7R0284	20.390,-
2001-2400	1201-1800	Příčná vzpěra	7R0285	26.390,-
 Příplatek ke zhotovení na míru za každé zkosení/výřez				Příplatek: 4.180,-

Barvy profilů- skla / dekory

Barvy profilu	Kód barvy	Příplatek:	Skla/dekory	s úpravou Anti-Plaque		bez úpravy Anti-Plaque	
				Kód skla	Příplatek:	Kód skla	Příplatek:
stříbrná lesklá	092	0,-	čiré	322	0,-	321	0,-
Black Edition	123	3.150,-	Sand Plus	316	4.160,-	315	4.160,-
White Edition	182	3.150,-	Privatima	375	4.160,-	373	4.160,-
bronz	55D	8.090,-	šedé	368	4.160,-	301	4.160,-
černý chrom	55F	8.090,-	bronzové	378	4.160,-	341	4.160,-
stainless steel optic	55G	8.090,-	zrcadlové sklo	381	21.660,-	380	21.660,-
mosaz	55H	8.090,-	Pískovací dekor Liquid	303	4.160,-		
individuální barvy RAL	998	8.090,-	Pískovací dekor Nature	366	4.160,-		

Gold Edition lze objednat s barevným kódem 998 se specifikací „RAL 1036“.

Varianta vybavení (volitelné)

	Varianta vybavení	Příplatek:
Vnitřní nastavitelný stěnový úhelník (2ks)	930	3.400,-

Číslo výrobku a ceny

XXXXXX	+	XXX	+	XXX	+	XXX	=	XXXXXX.XXX.XXX.XXX
Číslo výrobku		Kód barvy		Kód skla		Varianta vybavení		Číslo výrobku kompletní
Základní cena		Barevný příplatek		Příplatek za sklo		Příplatek:		Celková cena

SolvaPro bezrámová 4-úhelník



Boční stěna volně stojící

Popis produktu

- Bezrámová skleněná sprchová zástěna WALK-IN
- Zasklení jednovrstvým bezpečnostním sklem tl 8 mm dle DIN EN 12150, volitelně s povrchovou úpravou HÜPPE Anti-Plaque pro snazší údržbu
- S příčnou vztěprou 90° (uvnitř)
- Zkosení / výřezy možné
- Individuální výroba na míru
- Utěsnění dle DIN 14428

- Made in Germany
- Obsah dodávky: upevňovací materiál, montážní návod
- 10-letá ponákovápní záruka dostupnosti náhradních dílů po získání produktu
- Systém zajištění kvality certifikován dle DIN EN ISO 9001:2015
- Systém managementu hospodaření energií certifikován dle DIN EN 50001:2011

Zaměření bezpodmínečně nutné.

Pozor: Produkty Privatima a SandPlus lze z výrobních důvodů nabízet pouze do šířky 1600 mm

Montážní možnosti 7R03

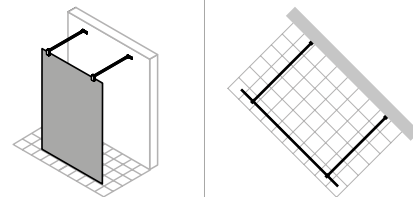

S příčnou vztěprou

Min. - Max rozměr

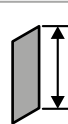

1200-2200



300-1800

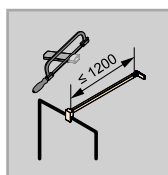
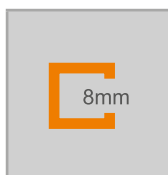

Boční stěna volně stojící

Zhotovení na míru

Výška	Šířka B1	Číslo výrobku	Cena
1200-2000	300-1200	7R0380	17.260,-
	1201-1800	7R0382	22.430,-
2001-2200	300-1200	7R0381	22.430,-
	1201-1800	7R0383	29.030,-

Barvy profilů- skla / dekory

Barvy profilu	Kód barvy	Příplatek:
stříbrná lesklá	092	0,-
Black Edition	123	3.150,-
White Edition	182	3.150,-
bronz	55D	8.090,-
černý chrom	55F	8.090,-
stainless steel optic	55G	8.090,-
mosaz	55H	8.090,-
individuální barvy RAL	998	8.090,-

Skla/dekory	s úpravou Anti-Plaque		bez úpravy Anti-Plaque	
	Kód skla	Příplatek:	Kód skla	Příplatek:
čiré	322	0,-	321	0,-
Sand Plus	316	4.160,-	315	4.160,-
Privatima	375	4.160,-	373	4.160,-
šedé	368	4.160,-	301	4.160,-
bronzové	378	4.160,-	341	4.160,-
zrcadlové sklo	381	21.660,-	380	21.660,-
Pískovací dekor Liquid	303	4.160,-		
Pískovací dekor Nature	366	4.160,-		

Gold Edition lze objednat s barevným kódem 998 se specifikací „RAL 1036“.

Číslo výrobku a ceny

XXXXXX	+	XXX	+	XXX	=	XXXXXX.XXX.XXX
Číslo výrobku		Kód barvy		Kód skla		Číslo výrobku kompletní
Základní cena		Barevný příplatek		Příplatek za sklo		Celková cena

SolvaPro bezrámová 4-úhelník



Walk-In boční stěna s výklopným segmentem

Popis produktu

- Bezrámová skleněná sprchová zástěna WALK-IN s výklopným segmentem, který lze otevírat dovnitř a ven
- Zasklení jednovrstvým bezpečnostním sklem tl 8 mm dle DIN EN 12150, volitelně s povrchovou úpravou HÜPPE Anti-Plaque pro snazší údržbu
- Kování z vysoce kvalitního kovu
- Zkosení / výřezy možné
- Individuální výroba na míru
- Zvedací/spouštěcí mechanismus pantu decentně skrytý za krytkou
- Z vnitřní strany zapuštěné panty pro snazší čištění
- Montáž s prahovou lištou (výška 10 mm) pro optimální těsnost nebo bez

Zaměření bezpodmínečně nutné. Těsnost je zaručena jen při poloze 90°.

Zrcadlové sklo (380/381): Při objednávce je nutné uvést, který segment má být vyroben se zrcadlovým sklem. V případě, že nebude uvedeno, bude dodána celá zástěna se zrcadlovým sklem.

Pozor: Produkty Privatima a SandPlus lze z výrobních důvodů nabízet pouze do šířky 1600 mm

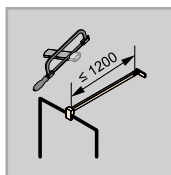

Montážní možnosti 7R36 / 7R37

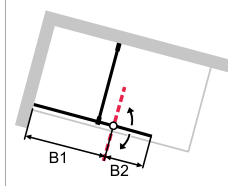
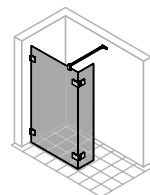

Upevnění vlevo

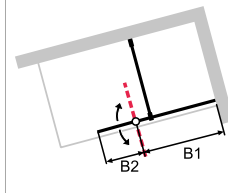
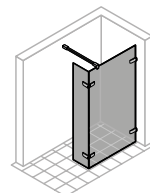

Upevnění vpravo

Min. - Max rozměr

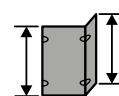

1200-2200

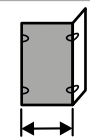

200-1800

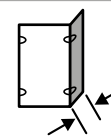

300-600

Walk-In Boční stěna s výklopným segmentem

Upevnění vlevo

Zhotovení na míru

Výška	Šířka B1	Šířka B2	Číslo výrobku	Cena
1200-2000	200-1200	300-600	7R3680	46.750,-
	1201-1800	300-600	7R3682	56.180,-
2001-2200	200-1200	300-600	7R3681	53.850,-
	1201-1800	300-600	7R3683	58.510,-
 Příplatek ke zhotovení na míru za každé zkosení/výřez			Příplatek: 4.180,-	

Walk-In Boční stěna s výklopným segmentem

Upevnění vpravo

Zhotovení na míru

Výška	Šířka B1	Šířka B2	Číslo výrobku	Cena
1200-2000	200-1200	300-600	7R3780	46.750,-
	1201-1800	300-600	7R3782	56.180,-
2001-2200	200-1200	300-600	7R3781	53.850,-
	1201-1800	300-600	7R3783	58.510,-
 Příplatek ke zhotovení na míru za každé zkosení/výřez			Příplatek: 4.180,-	

Barvy profilů- skla / dekory

Barvy profilu	Kód barvy	Příplatek:
stříbrná lesklá	092	0,-
Black Edition	123	3.150,-
White Edition	182	3.150,-
bronz	55D	8.090,-
černý chrom	55F	8.090,-
stainless steel optic	55G	8.090,-
mosaz	55H	8.090,-
individuální barvy RAL	998	8.090,-

Skla/dekory	s úpravou Anti-Plaque		bez úpravy Anti-Plaque	
	Kód skla	Příplatek:	Kód skla	Příplatek:
čiré	322	0,-	321	0,-
Sand Plus	316	4.160,-	315	4.160,-
Privatima	375	4.160,-	373	4.160,-
šedé	368	4.160,-	301	4.160,-
bronzové	378	4.160,-	341	4.160,-
zrcadlové sklo	381	14.430,-	380	14.430,-
Pískovací dekor Liquid	303	4.160,-		
Pískovací dekor Nature	366	4.160,-		

Gold Edition lze objednat s barevným kódem 998 se specifikací „RAL 1036“.

Číslo výrobku a ceny

XXXXXX	+	XXX	+	XXX	=	XXXXXX.XXX.XXX
Číslo výrobku Základní cena		Kód barvy Barevný příplatek		Kód skla Příplatek za sklo		Číslo výrobku kompletní Celková cena

SolvaPro s nástěnnou lištou 4-úhelník



Boční stěna samostatně stojící

Popis produktu

- Částečně orámovaná sprchová zástěna WALK-IN
- Zasklení jednovrstvým bezpečnostním sklem tl 8 mm dle DIN EN 12150, volitelně s povrchovou úpravou HÜPPE Anti-Plaque pro snazší údržbu
- Profily z vysoce kvalitního eloxovaného hliníku
- Možnost nastavení v nástěnném profilu 15 mm
- Utěsnění dle DIN 14428
- Made in Germany
- Obsah dodávky: upevňovací materiál, montážní návod
- 10-letá ponákladní záruka dostupnosti náhradních dílů po získání

Výška stropní vzpěry je možná až 1000 mm.

Pozor: Produkty Privatima a SandPlus lze z výrobních důvodů nabízet pouze do šířky 1600 mm

Celková šířka včetně konstrukčního profilu = šířka + 20 mm

produktu

- Systém zajištění kvality certifikován dle DIN EN ISO 9001:2015
- Systém managementu hospodaření energií certifikován dle DIN EN 50001:2011
- Se stabilizačními vzpěrami (uvnitř)
- Zkosení / výřezy možné
- Vždy s designovým profilem
- Stropní vzpěra součástí balení. Montáž volitelná.

Montážní možnosti 7T22

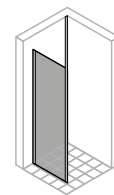

Upevnění vlevo

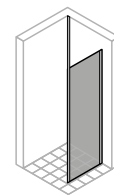

Upevnění vpravo

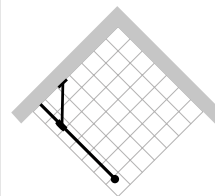

Se stabilizační vzpěrou

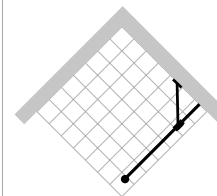

S příčnou vzpěrou

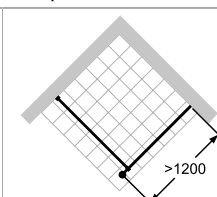
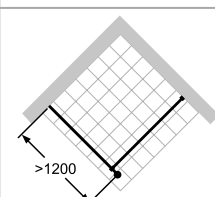

Min. - Max rozměr

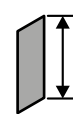

1200-2200



200-1800

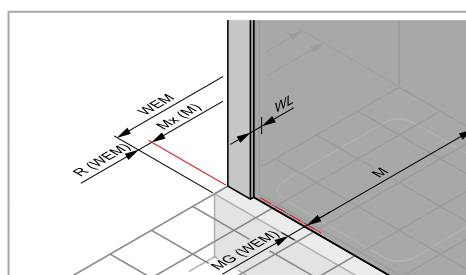
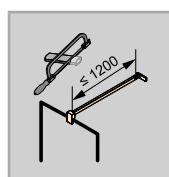
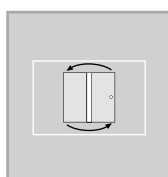
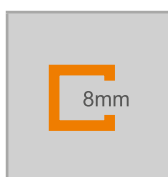

Rozměry

WL:	24
R:	20
Mx:	M+10
MG:	30

WEM = Vestavný rozměr vaničky (000)

M = Montážní rozměr na střed skla (001)

Uvedte, prosím, při objednávce.

Boční stěna samostatně stojící

Montáž na sprchovou vaničku / podlahu (dlažbu)

Výška	Typ	Šířka M	Číslo výrobku	Cena
2000	750	735-750	7T2201	20.030,-
	800	785-800	7T2202	20.460,-
	900	885-900	7T2203	20.780,-
	1000	985-1000	7T2204	21.410,-

Zhotovení na míru

Výška	Šířka	Upevnění	Číslo výrobku	Cena
1200-2000	300-1200	Stabilizační vzpěra	7T2280	23.960,-
2001-2200	300-1200	Stabilizační vzpěra	7T2281	25.020,-
1200-2000	200-1200	Příčná vzpěra	7T2282	23.960,-
	1201-1800	Příčná vzpěra	7T2283	25.020,-
2001-2200	200-1200	Příčná vzpěra	7T2284	25.020,-
	1201-1800	Příčná vzpěra	7T2285	25.970,-

Rozsah nastavení = objednaný rozměr - 8 mm / + 7 mm**

 Příplatek ke zhotovení na míru za každé zkosení/výřez	Příplatek:
	4.180,-

Barvy profilů- skla / dekory

Barvy profilu	Kód barvy	Příplatek:	s úpravou Anti-Plaque		bez úpravy Anti-Plaque		
			Kód skla	Příplatek:	Kód skla	Příplatek:	
stříbrná lesklá	092	0,-	čiré	322	0,-	321	0,-
Black Edition	123	3.150,-	Sand Plus	316	4.160,-	315	4.160,-
White Edition	182	3.150,-	Privatima	375	4.160,-	373	4.160,-
bronz	55D	8.090,-	šedé	368	4.160,-	301	4.160,-
černý chrom	55F	8.090,-	bronzové	378	4.160,-	341	4.160,-
stainless steel optic	55G	8.090,-	zrcadlové sklo	381	21.660,-	380	21.660,-
mosaz	55H	8.090,-	Pískovací dekor Liquid	303	4.160,-		
individuální barvy RAL	998	8.090,-	Pískovací dekor Nature	366	4.160,-		

Gold Edition lze objednat s barevným kódem 998 se specifikací „RAL 1036“.

Varianta vybavení (volitelné)

	Varianta vybavení	Příplatek:
Select+ nástěnná lišta	881	3.400,-

U varianty vybavení 881 nelze vyrobit zkosení.

Číslo výrobku a ceny

XXXXXX	+	XXX	+	XXX	+	XXX	=	XXXXXX.XXX.XXX.XXX
Číslo výrobku		Kód barvy		Kód skla		Varianta vybavení		Číslo výrobku kompletní
Základní cena		Barevný příplatek		Příplatek za sklo		Příplatek:		Celková cena

SolvaPro s nástěnnou lištou 4-úhelník



Walk-In L-řešení

Popis produktu

- Částečně orámovaná sprchová zástěna WALK-IN
- Zasklení jednovrstvým bezpečnostním sklem tl 8 mm dle DIN EN 12150, volitelně s povrchovou úpravou HÜPPE Anti-Plaque pro snazší údržbu
- Utěsnění dle DIN 14428
- Made in Germany
- Obsah dodávky: upevňovací materiál, montážní návod.
- 10-letá ponákuční záruka dostupnosti náhradních dílů po získání

Zrcadlové sklo (380/381): Při objednávce je nutné uvést, který segment má být vyroben se zrcadlovým sklem. V případě, že nebude uvedeno, bude dodána celá zástěna se zrcadlovým sklem.

Pozor: Produkty Privatima a SandPlus lze z výrobních důvodů nabízet pouze do šířky 1600 mm

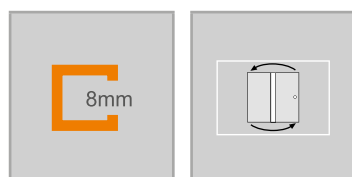

Montážní možnosti 7T24

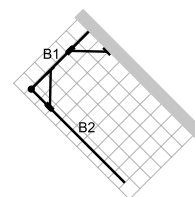
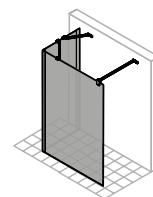

Upevnění vlevo

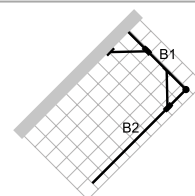
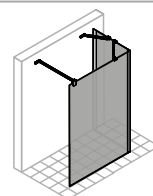

Upevnění vpravo

Min. - Max rozměr

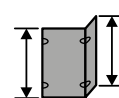

1200 - 2000

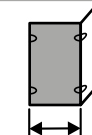

300-1800

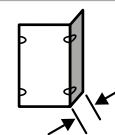

300-1800

- Produktu
- Systém zajištění kvality certifikován dle DIN EN ISO 9001:2015
- Systém managementu hospodaření energií certifikován dle DIN EN 50001:2011
- Se stabilizační vzpěrou (uvnitř) et příčnou vzpěrou
- Zkosení / výřezy možné

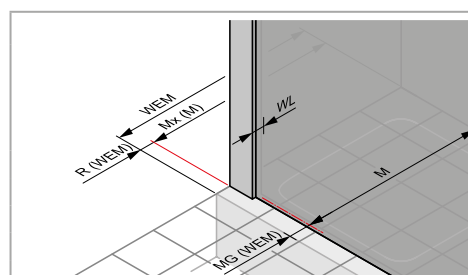

Rozměry

WL:	24
R:	20
Mx:	M+10
MG:	30

WEM = Vestavný rozměr vaničky (000)
M = Montážní rozměr na střed skla (001)
Uvedte, prosím, při objednávce.

Walk-In L-řešení

Zhotovení na míru

Výška	Šířka B1	Šířka B2	Číslo výrobku	Cena
1200-2000	300-1800	300-1200	7T2480	29.040,-
	300-1800	1201-1800	7T2481	33.500,-

Rozsah nastavení = objednaný rozměr - 8 mm / + 7 mm**

 Příplatek ke zhotovení na míru za každé zkosení/výřez	Příplatek:
	4.180,-

Barvy profilů- skla / dekory

Barvy profilu	Kód barvy	Příplatek:	Skla/dekory	s úpravou Anti-Plaque		bez úpravy Anti-Plaque	
				Kód skla	Příplatek:	Kód skla	Příplatek:
stříbrná lesklá	092	0,-	čiré	322	0,-	321	0,-
Black Edition	123	3.150,-	Sand Plus	316	4.160,-	315	4.160,-
White Edition	182	3.150,-	Privatima	375	4.160,-	373	4.160,-
bronz	55D	8.090,-	šedé	368	4.160,-	301	4.160,-
černý chrom	55F	8.090,-	bronzové	378	4.160,-	341	4.160,-
stainless steel optic	55G	8.090,-	zrcadlové sklo	381	14.430,-	380	14.430,-
mosaz	55H	8.090,-	Pískovací dekor Liquid	303	4.160,-		
individuální barvy RAL	998	8.090,-	Pískovací dekor Nature	366	4.160,-		

Gold Edition lze objednat s barevným kódem 998 se specifikací „RAL 1036“.

Varianta vybavení (volitelné)

	Varianta vybavení	Příplatek:
Select+ nástěnná lišta	881	3.400,-

U varianty vybavení 881 nelze vyrobit zkosení.

Číslo výrobku a ceny

XXXXXX	+	XXX	+	XXX	+	XXX	=	XXXXXX.XXX.XXX.XXX
Číslo výrobku		Kód barvy		Kód skla		Varianta vybavení		Číslo výrobku kompletní
Základní cena		Barevný příplatek		Příplatek za sklo		Příplatek:		Celková cena

Solva bezrámová 4-úhelník



Boční stěna samostatně stojící

Popis produktu

- Bezrámová skleněná sprchová zástěna WALK-IN
- Zasklení jednovrstvým bezpečnostním sklem tl 6 mm dle DIN EN 12150, volitelně s povrchovou úpravou HÜPPE Anti-Plaque pro snazší údržbu
- Kování z vysoce kvalitního kovu
- Z vnitřní strany zapuštěné panty pro snazší čištění
- Utěsnění dle DIN 14428
- Obsah dodávky: upevňovací materiál, montážní návod
- Made in Germany

Zaměření bezpodmínečně nutné.

Montážní možnosti S101 / S102

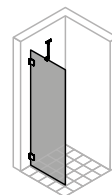

Upevnění vlevo

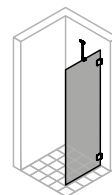

Upevnění vpravo

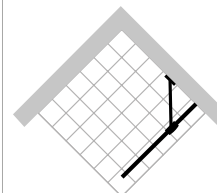
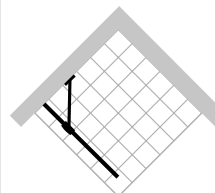

Se stabilizační vzpěrou

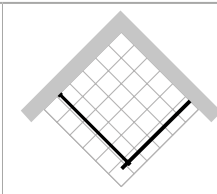
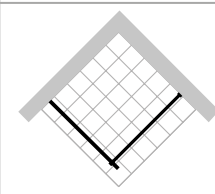

S příčnou vzpěrou

Min. - Max rozměr

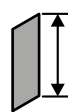

600-2200



200-1200

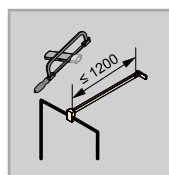
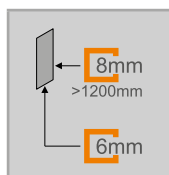

Boční stěna samostatně stojící

Upevnění vlevo

Zhotovení na míru

Výška	Šířka	Upevnění	Číslo výrobku	Cena
600-2000	200-1200	Stabilizační vzpěra	S10180	12.510,-
2001-2200	200-1200	Stabilizační vzpěra	S10181	15.050,-
600-2000	200-1200	Příčná vzpěra	S10182	12.510,-
2001-2200	200-1200	Příčná vzpěra	S10183	15.050,-
 Příplatek ke zhotovení na míru za každé zkosení/výřez				Příplatek: 4.180,-

Boční stěna samostatně stojící

Upevnění vpravo

Zhotovení na míru

Výška	Šířka	Upevnění	Číslo výrobku	Cena
600-2000	200-1200	Stabilizační vzpěra	S10280	12.510,-
2001-2200	200-1200	Stabilizační vzpěra	S10281	15.050,-
600-2000	200-1200	Příčná vzpěra	S10282	12.510,-
2001-2200	200-1200	Příčná vzpěra	S10283	15.050,-
 Příplatek ke zhotovení na míru za každé zkosení/výřez				Příplatek: 4.180,-

Barvy profilů- skla / dekory

Barvy profilu	Kód barvy	Příplatek:
stříbrná lesklá	092	0,-
Black Edition	123	3.150,-
White Edition	182	3.150,-

Skla/dekory	s úpravou Anti-Plaque		bez úpravy Anti-Plaque	
	Kód skla	Příplatek:	Kód skla	Příplatek:
čiré	322	0,-	321	0,-
Sand Plus	316	4.160,-	315	4.160,-
Privatima	375	4.160,-	373	4.160,-
šedé	368	4.160,-	301	4.160,-
zrcadlové sklo	381	21.660,-	380	21.660,-

Číslo výrobku a ceny

XXXXXX	+	XXX	+	XXX	=	XXXXXX.XXX.XXX
Číslo výrobku		Kód barvy		Kód skla		Číslo výrobku kompletní
Základní cena		Barevný příplatek		Příplatek za sklo		Celková cena

Solva bezrámová 4-úhelník



Walk-In boční stěna s výklopným segmentem

Popis produktu

- Bezrámová skleněná sprchová zástěna Walk-In s pohyblivým segmentem, otevírání dovnitř a ven
- Zasklení jednovrstvým bezpečnostním sklem dle DIN EN 12150 tl 6 mm (boční stěna šířka > 1 200 mm = 8 mm), volitelně s povrchovou úpravou HÜPPE Anti-Plaque pro snazší údržbu
- Kování z vysoce kvalitního kovu
- Zvedací/spouštěcí mechanismus pantu decentně skrytý za krytkou
- Z vnitřní strany zapuštěné panty pro snazší čištění
- Montáž s prahovou lištou (výška 10 mm) pro optimální těsnost nebo bez prahové lišty pro bezbariérový přístup
- Průběžné magnetické lišty a těsnící profily a vodorovná těsnící lišta

Zaměření bezpodmínečně nutné.

Zrcadlové sklo (380/381): Při objednávce je nutné uvést, který segment má být vyroben se zrcadlovým sklem. V případě, že nebude uvedeno, bude dodána celá zástěna se zrcadlovým sklem.

Těsnost je zaručena jen při poloze 90°.

Montážní možnosti S136 / S137

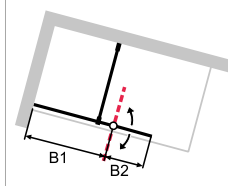
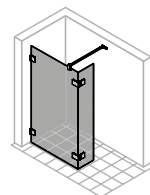

Upevnění vlevo

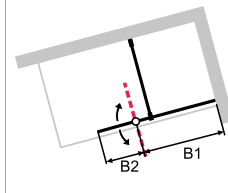
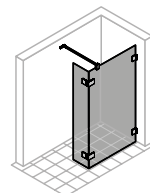

Upevnění vpravo

Min. - Max rozměr

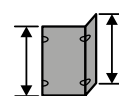

1200-2200

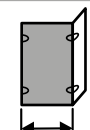

200-1800

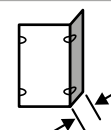

300-600

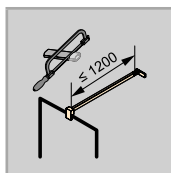
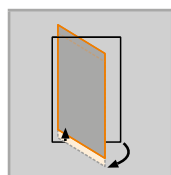
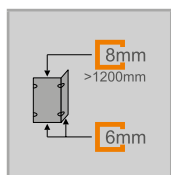

Walk-In Boční stěna s výklopným segmentem

Upevnění vlevo

Zhotovení na míru

Výška	Šířka B1	Šířka B2	Číslo výrobku	Cena
1200-2000	200-1200	300-600	S13680	38.900,-
	1201-1800	300-600	S13682	44.840,-
2001-2200	200-1200	300-600	S13681	46.750,-
	1201-1800	300-600	S13683	48.650,-
 Příplatek ke zhotovení na míru za každé zkosení/výřez			Příplatek: 4.180,-	

Walk-In Boční stěna s výklopným segmentem

Upevnění vpravo

Zhotovení na míru

Výška	Šířka B1	Šířka B2	Číslo výrobku	Cena
1200-2000	200-1200	300-600	S13780	38.900,-
	1201-1800	300-600	S13782	44.840,-
2001-2200	200-1200	300-600	S13781	46.750,-
	1201-1800	300-600	S13783	48.650,-
 Příplatek ke zhotovení na míru za každé zkosení/výřez			Příplatek: 4.180,-	

Barvy profilů- skla / dekory

Barvy profilu	Kód barvy	Příplatek:
stříbrná lesklá	092	0,-
Black Edition	123	3.150,-
White Edition	182	3.150,-

Skla/dekory	s úpravou Anti-Plaque		bez úpravy Anti-Plaque	
	Kód skla	Příplatek:	Kód skla	Příplatek:
čiré	322	0,-	321	0,-
Sand Plus	316	4.160,-	315	4.160,-
Privatima	375	4.160,-	373	4.160,-
šedé	368	4.160,-	301	4.160,-
zrcadlové sklo	381	14.430,-	380	14.430,-

Číslo výrobku a ceny

XXXXXX	+	XXX	+	XXX	=	XXXXXX.XXX.XXX
Číslo výrobku Základní cena		Kód barvy Barevný příplatek		Kód skla Příplatek za sklo		Číslo výrobku kompletní Celková cena

Duplo pure 4-úhelník



Walk-In

Popis produktu

- Částečně orámovaná sprchová zástěna WALK-IN
- Zasklení jednovrstvým bezpečnostním sklem tl 8 mm dle DIN EN 12150, volitelně s povrchovou úpravou HÜPPE Anti-Plaque pro snazší údržbu
- S příčnou vzpěrou
- Profily z vysoce kvalitního eloxovaného hliníku
- Možnost nastavení v nástěnném profilu 15 mm
- Včetně HÜPPE Keder-System (upevnění s pomocí těsnícího profilu) - montáž bez viditelných šroubů v oblasti nástěnné lišty
- Těsnost dle DIN 14428
- Obsah dodávky: upevňovací materiál, montážní návod
- 10-letá ponákuční záruka dostupnosti náhradních dílů po získání produktu
- Systém zajištění kvality certifikován dle DIN EN ISO 9001:2015
- Systém managementu hospodaření energií certifikován dle DIN EN 50001:2011
- Made in Germany

Montážní možnosti DT00

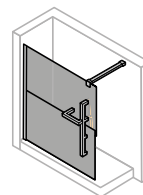

Upevnění vlevo

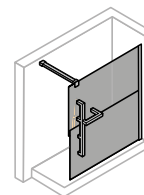

Upevnění vpravo

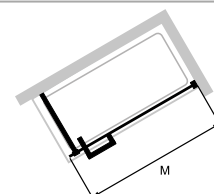
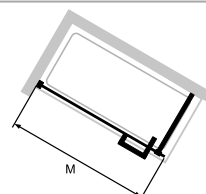

Min. - Max rozměr



1000-2000

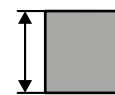

1000-2000

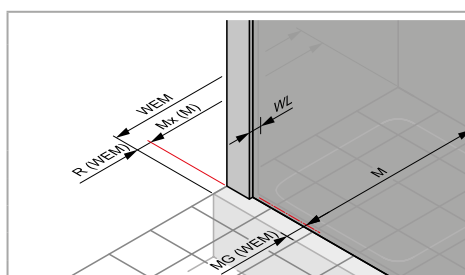
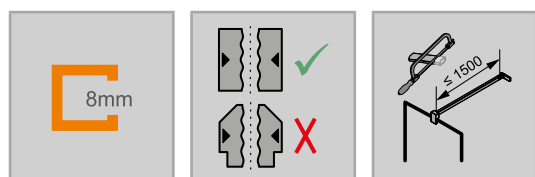

Rozměry

WL:	50
R:	10
Mx:	M+12
MG:	22

WEM = Vestavný rozměr vaničky (000)
M = Montážní rozměr na střed skla (001)
Uvedte, prosím, při objednávce.

Walk-In

Upevnění vlevo

Montáž na sprchovou vaničku / podlahu (dlažbu)

Výška	Typ	Šířka	Číslo výrobku	Cena
2000	1000	985-1000	DT0000	31.830,-
	1100	1085-1100	DT0001	31.830,-
	1200	1185-1200	DT0002	31.830,-
	1300	1285-1300	DT0003	34.830,-
	1400	1385-1400	DT0004	34.830,-
	1600	1585-1600	DT0005	37.860,-
	1800	1785-1800	DT0006	37.860,-

Zhotovení na míru

Výška	Šířka	Číslo výrobku	Cena
1000-2000	1000-1200	DT0029	40.720,-
	1201-1400	DT0049	40.720,-
	1401-1800	DT0009	40.720,-
	1801-2000	DT0069	50.340,-

Rozsah nastavení = objednaný rozměr - 8 mm / + 7 mm**

Walk-In

Upevnění vpravo

Montáž na sprchovou vaničku / podlahu (dlažbu)

Výška	Typ	Šířka	Číslo výrobku	Cena
2000	1000	985-1000	DT0010	31.830,-
	1100	1085-1100	DT0011	31.830,-
	1200	1185-1200	DT0012	31.830,-
	1300	1285-1300	DT0013	34.830,-
	1400	1385-1400	DT0014	34.830,-
	1600	1585-1600	DT0015	37.860,-
	1800	1785-1800	DT0016	37.860,-

Zhotovení na míru

Výška	Šířka	Číslo výrobku	Cena
1000-2000	1000-1200	DT0039	40.720,-
	1201-1400	DT0059	40.720,-
	1401-1800	DT0019	40.720,-
	1801-2000	DT0079	50.340,-

Rozsah nastavení = objednaný rozměr - 8 mm / + 7 mm**

Barvy profilů- skla / dekory

Barvy profilu	Kód barvy	Příplatek:
chrom-chrom	C91	0,-
Black Edition	123	3.200,-

Skla/dekory	s úpravou Anti-Plaque		bez úpravy Anti-Plaque	
	Kód skla	Příplatek:	Kód skla	Příplatek:
čiré	322	2.210,-	321	0,-
Sand Plus	316	6.360,-	315	4.160,-
šedé	368	6.360,-	301	4.160,-
Kombinovaný pískový dekor	318	6.360,-	317	4.160,-
Sand Plus				

Doplňky

	Číslo výrobku	Cena
Miska na mýdlo	DT0099	7.040,-

Číslo výrobku a ceny

XXXXXX	+	XXX	+	XXX	=	XXXXXX.XXX.XXX
Číslo výrobku		Kód barvy		Kód skla		Číslo výrobku kompletní
Základní cena		Barevný příplatek		Příplatek za sklo		Celková cena

Enjoy pure bezrámový 4-úhelník



Walk-In boční stěna samostatně stojící

Popis produktu

- Individuální výroba na míru
- Zasklení jednovrstvým bezpečnostním sklem dle DIN EN 12150 tl 6 mm (boční stěna šířka >1 200 mm = 8 mm), volitelně s povrchovou úpravou HÜPPE Anti-Plaque pro snazší údržbu
- Těsnost dle DIN 14428
- Made in Germany

Zaměření bezpodmínečně nutné.

Montážní možnosti 4R11

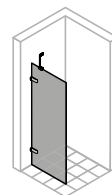

Upevnění vlevo

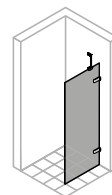

Upevnění vpravo

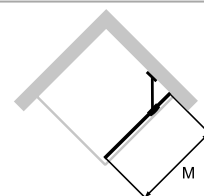
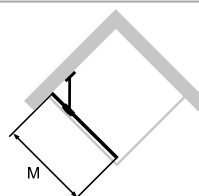

Se stabilizační vzpěrou

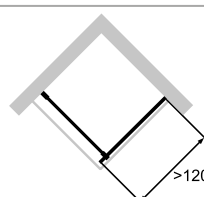
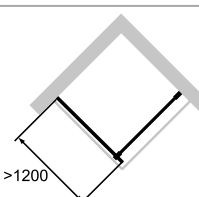

S příčnou vzpěrou

Min. - Max rozměr

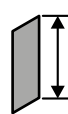

600-2000



200-1600



- Obsah dodávky: upevňovací materiál, montážní návod
- 10-letá ponáková zaručená dostupnost náhradních dílů po získání produktu
- Systém zajištění kvality certifikován dle DIN EN ISO 9001:2015
- Systém managementu hospodaření energií certifikován dle DIN EN 50001:2011

Boční stěna samostatně stojící

Upevnění vlevo

Zhotovení na míru

Výška	Upevnění	Šířka M	Číslo výrobku	Cena
600-2000	Stabilizační vzpěra	200-1200	4R1180	22.070,-
	Příčná vzpěra	200-1200	4R1183	22.070,-
	Příčná vzpěra	1201-1600	4R1184	34.570,-
	Příplatek ke zhotovení na míru za každé zkosení/výřez			Příplatek: 4.180,-

Boční stěna samostatně stojící

Upevnění vpravo

Zhotovení na míru

Výška	Upevnění	Šířka M	Číslo výrobku	Cena
600-2000	Stabilizační vzpěra	200-1200	4R1280	22.070,-
	Příčná vzpěra	200-1200	4R1283	22.070,-
	Příčná vzpěra	1201-1600	4R1284	34.570,-
	Příplatek ke zhotovení na míru za každé zkosení/výřez			Příplatek: 4.180,-

Barvy profilů- skla / dekory

Barvy profilu	Kód barvy	Příplatek:
stříbrná lesklá	092	0,-

Skla/dekory	s úpravou Anti-Plaque		bez úpravy Anti-Plaque	
	Kód skla	Příplatek:	Kód skla	Příplatek:
čiré	322	2.210,-	321	0,-
Sand Plus	316	6.360,-	315	4.160,-
Privatima	375	6.360,-	373	4.160,-
zrcadlové sklo	381	23.870,-	380	21.660,-

Číslo výrobku a ceny

XXXXXX	+	XXX	+	XXX	=	XXXXXX.XXX.XXX
Číslo výrobku		Kód barvy		Kód skla		Číslo výrobku kompletní
Základní cena		Barevný příplatek		Příplatek za sklo		Celková cena

Enjoy pure s nástěnnou lištou 4-úhelník



Walk-In boční stěna samostatně stojící

Popis produktu

- Částečně orámovaná sprchová zástěna WALK-IN
- Zasklení jednovrstvým bezpečnostním sklem tl 6 mm (šířka > 1 200 = 8 mm) dle DIN EN 12150, volitelně s povrchovou úpravou HÜPPE Anti-Plaque pro snazší údržbu
- Volitelně se stabilizační vzpěrou 45° nebo příčnou vzpěrou 90°
- Profily z vysoce kvalitního eloxovaného hliníku
- Nástěnnou lištu Select+ lze objednat volitelně
- Zkosení / výřezy možné
- Včetně HÜPPE Keder-System (upevnění s pomocí těsnícího profilu) - montáž bez viditelných šroubů v oblasti nástěnné lišty
- Možnost nastavení v nástěnném profilu 20 mm
- Těsnost dle DIN 14428
- Made in Germany
- Obsah dodávky: upevňovací materiál, montážní návod
- 10-letá ponákladní záruka dostupnosti náhradních dílů po získání produktu
- Systém zajištění kvality certifikován dle DIN EN ISO 9001:2015
- Systém managementu hospodaření energií certifikován dle DIN EN 50001:2011
- Stabilizační vzpěra vždy v provedení stříbrná, vysoký lesk

Montážní možnosti 4T11

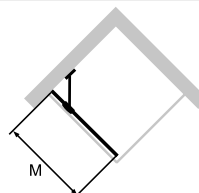
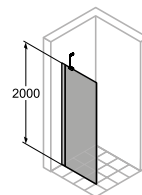

Se stabilizační vzpěrou

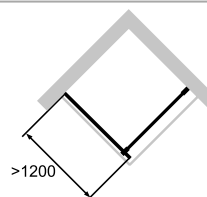

S příčnou vzpěrou

Min. - Max rozměr

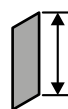

600-2000



300-1600

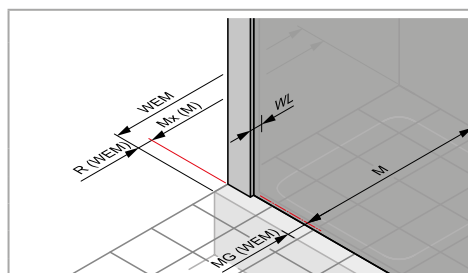
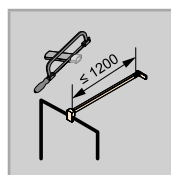
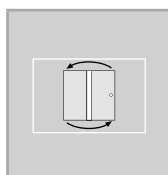
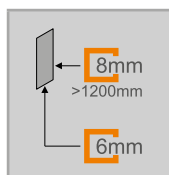

Rozměry

WL:	26
R:	20
Mx:	M+12
MG:	32

WEM = Vestavný rozměr vaničky (000)

M = Montážní rozměr na střed skla (001)

Uvedte, prosím, při objednávce.

Boční stěna samostatně stojící

Montáž na sprchovou vaničku / podlahu (dlažbu)

Výška	Typ	Upevnění	Šířka M	Číslo výrobku	Cena
2000	750	Stabilizační vzpěra	735-755	4T1101	17.860,-
	800	Stabilizační vzpěra	785-805	4T1102	17.860,-
	900	Stabilizační vzpěra	885-905	4T1103	17.860,-
	1000	Stabilizační vzpěra	985-1005	4T1104	18.780,-
	1100	Stabilizační vzpěra	1085-1105	4T1105	18.780,-
	750	Příčná vzpěra	735-755	4T1107	17.860,-
	800	Příčná vzpěra	785-805	4T1108	17.860,-
	900	Příčná vzpěra	885-905	4T1109	17.860,-
	1000	Příčná vzpěra	985-1005	4T1110	18.780,-
	1100	Příčná vzpěra	1085-1105	4T1111	18.780,-
	1200	Příčná vzpěra	1185-1205	4T1106	19.650,-
	1300	Příčná vzpěra	1285-1305	4T1112	19.650,-
	1400	Příčná vzpěra	1385-1405	4T1113	19.650,-

Zhotovení na míru

Výška	Šířka	Číslo výrobku	Cena
600-2000	300-1200	4T1180	22.070,-
	1201-1600	4T1181	34.570,-

Rozsah nastavení = objednaný rozměr - 10 mm / + 10 mm

	Příplatek ke zhotovení na míru za každé zkosení/výřez	Příplatek:
		4.180,-

Barvy profilů- skla / dekory

Barvy profilu	Kód barvy	Příplatek:
stříbrná matná	087	0,-
bílá	055	0,-
stříbrná lesklá	092	0,-

Skla/dekory	s úpravou Anti-Plaque		bez úpravy Anti-Plaque	
	Kód skla	Příplatek:	Kód skla	Příplatek:
čiré	322	2.210,-	321	0,-
Sand Plus	316	6.360,-	315	4.160,-
Privatima	375	6.360,-	373	4.160,-
zrcadlové sklo	381	16.630,-	380	14.430,-

Varianta vybavení (volitelné)

	Varianta vybavení	Příplatek:
Select+ nástěnná lišta	881	3.400,-

U varianty vybavení 881 nelze vyrobit zkosení.

Číslo výrobku a ceny

XXXXXX	+	XXX	+	XXX	+	XXX	=	XXXXXX.XXX.XXX.XXX
Číslo výrobku		Kód barvy		Kód skla		Varianta vybavení		Číslo výrobku kompletní
Základní cena		Barevný příplatek		Příplatek za sklo		Příplatek:		Celková cena

Enjoy pure s nástěnnou lištou 4-úhelník



Walk-In boční stěna s výklopným segmentem

Popis produktu

- Částečně orámované skleněné zařízení WALK-IN s pohyblivým segmentem, otevírání dovnitř a ven
- Zasklení jednovrstvým bezpečnostním sklem dle DIN EN 12150 tl 6 mm (boční stěna šířka >1 200 mm = 8 mm), volitelně s povrchovou úpravou HÜPPE Anti-Plaque pro snazší údržbu
- S příčnou vzpěrou
- Profily z vysoce kvalitního eloxovaného hliníku, madla a panty z vysoce kvalitního kovu
- Stabilizační vzpěra vždy v provedení stříbrná, vysoký lesk
- Panty se zvedacím/spouštěcím mechanismem a z vnitřní strany zapuštěné
- Zkosení / výřezy možné
- Včetně HÜPPE Keder-System (upevnění s pomocí těsnícího profilu) - montáž bez viditelných šroubů v oblasti nástěnné lišty

Těsnost je zaručena jen při poloze 90°.

Montážní možnosti 4T13

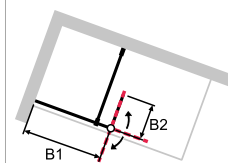
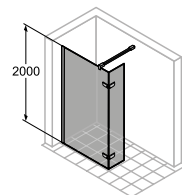

Upevnění vlevo

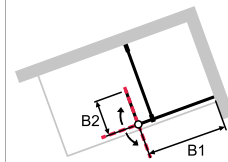
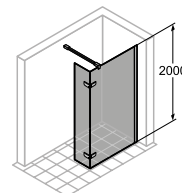

Upevnění vpravo

Min. - Max rozměr

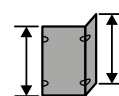

1600 - 2000

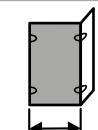

300-1600

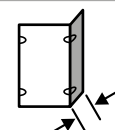

361

- Možnost nastavení v nástěnném profilu 20 mm
- Montáž s prahovou lištou (výška 10 mm) pro optimální těsnost nebo bez prahové lišty pro bezbariérový přístup
- Průběžné magnetické lišty a těsnící profily a vodorovná těsnící lišta
- Těsnost dle DIN 14428
- Made in Germany
- Obsah dodávky: upevňovací materiál, montážní návod
- 10-letá ponákladní záruka dostupnosti náhradních dílů po získání produktu
- Systém zajištění kvality certifikován dle DIN EN ISO 9001:2015
- Systém managementu hospodaření energií certifikován dle DIN EN 50001:2011

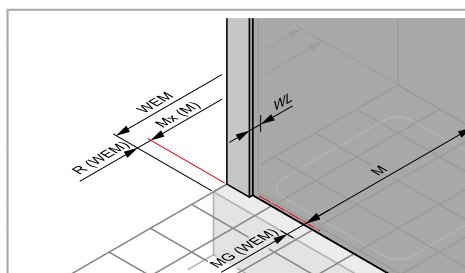
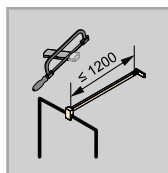
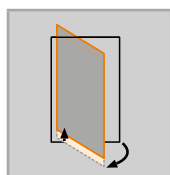
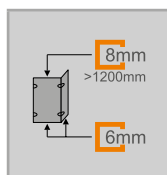

Rozměry

WL:	26
R:	20
Mx:	M+12
MG:	32

WEM = Vestavný rozměr vaničky (000)
M = Montážní rozměr na střed skla (001)
Uvedte, prosím, při objednávce.

Walk-In Boční stěna s výklopným segmentem

Upevnění vlevo

Montáž na sprchovou vaničku / podlahu (dlažbu)

Výška	Typ	WEM Pevný segment	Šířka B1	Šířka B2	Šířka celkem	Číslo výrobku	Cena
2000	800	785-805	767-787	361	1128-1148	4T1302	33.870,-
	900	885-905	867-887	361	1228-1248	4T1303	33.870,-
	1000	985-1005	967-987	361	1328-1348	4T1304	35.560,-
	1200	1185-1205	1167-1187	361	1528-1548	4T1305	37.250,-

Zhotovení na míru

Výška	Šířka B1	Šířka B2	Číslo výrobku	Cena
1600-2000	300-1200	361	4T1380	41.410,-
	1201-1600	361	4T1381	53.890,-

Rozsah nastavení = objednaný rozměr - 10 mm / + 10 mm

	Příplatek ke zhotovení na míru za každé zkosení/výřez	Příplatek: 4.180,-
---	---	-------------------------------------

Walk-In Boční stěna s výklopným segmentem

Upevnění vpravo

Montáž na sprchovou vaničku / podlahu (dlažbu)

Výška	Typ	WEM Pevný segment	Šířka B1	Šířka B2	Šířka celkem	Číslo výrobku	Cena
2000	800	785-805	767-787	361	1128-1148	4T1402	33.870,-
	900	885-905	867-887	361	1228-1248	4T1403	33.870,-
	1000	985-1005	967-987	361	1328-1348	4T1404	35.560,-
	1200	1185-1205	1167-1187	361	1528-1548	4T1405	37.250,-

Zhotovení na míru

Výška	Šířka B1	Šířka B2	Číslo výrobku	Cena
1600-2000	300-1200	361	4T1480	41.410,-
	1201-1600	361	4T1481	53.890,-

Rozsah nastavení = objednaný rozměr - 10 mm / + 10 mm

	Příplatek ke zhotovení na míru za každé zkosení/výřez	Příplatek: 4.180,-
---	---	-------------------------------------

Barvy profilů- skla / dekory

Barvy profilu	Kód barvy	Příplatek:
stříbrná matná	087	0,-
bílá	055	0,-
stříbrná lesklá	092	0,-

Skla/dekory	s úpravou Anti-Plaque		bez úpravy Anti-Plaque	
	Kód skla	Příplatek:	Kód skla	Příplatek:
čiré	322	2.210,-	321	0,-
Sand Plus	316	6.360,-	315	4.160,-
Privatima	375	6.360,-	373	4.160,-
zrcadlové sklo	381	16.630,-	380	14.430,-

Číslo výrobku a ceny

XXXXXX	+	XXX	+	XXX	=	XXXXXX.XXX.XXX
Číslo výrobku		Kód barvy		Kód skla		Číslo výrobku kompletní
Základní cena		Barevný příplatek		Příplatek za sklo		Celková cena

Design pure 4-úhelník



Walk-In boční stěna samostatně stojící

Popis produktu

- Samostatně stojící nebo pro kombinaci s boční stěnou Walk-In Design pure s pohyblivým segmentem
- Částečně orámovaná sprchová zástěna WALK-IN
- Stabilizační vzpěra a příčná vzpěra vždy v barvě stříbrná lesklá, s výjimkou Black / White Edition
- Zasklení jednovrstvým bezpečnostním sklem tl. 6 mm dle DIN EN 12150, volitelně s povrchovou úpravou HÜPPE Anti-Plaque pro snazší údržbu.
- Volitelně se stabilizační vzpěrou 45° nebo příčnou vzpěrou 90°
- Profily z vysoce kvalitního eloxovaného hliníku
- Zkosení / výřezy možné
- Nástěnnou lištu Select+ lze objednat volitelně

- Možnost nastavení v nástěnném profilu 15 mm
- Včetně HÜPPE Keder-System (upevnění s pomocí těsnícího profilu) - montáž bez viditelných šroubů v oblasti nástěnné lišty
- Těsnost dle DIN 14428
- Made in Germany
- Obsah dodávky: upevňovací materiál, montážní návod
- 10-letá ponákladní záruka dostupnosti náhradních dílů po získání produktu
- Systém zajištění kvality certifikován dle DIN EN ISO 9001:2015
- Systém managementu hospodaření energií certifikován dle DIN EN 50001:2011

Montážní možnosti 8P11 - tloušťka skla 6 mm

Se stabilizační vzpěrou

S příčnou vzpěrou

Možnost kombinace Walk-In

Min. - Max rozměr

až 2000

200-1200

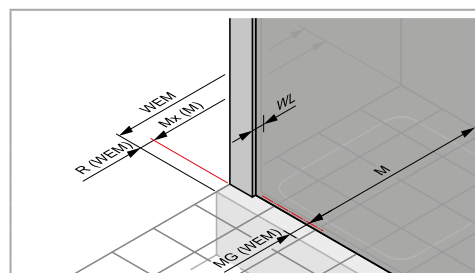
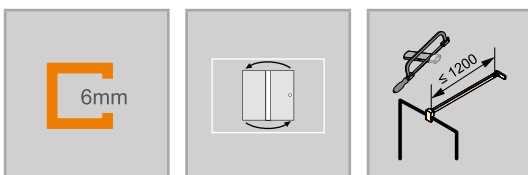

Rozměry

WL:	24
R:	20
Mx:	M+10
MG:	30

WEM = Vestavný rozměr vaničky (000)
M = Montážní rozměr na střed skla (001)
Uvedte, prosím, při objednávce.

Boční stěna samostatně stojící - Tloušťka skla 6 mm

Montáž na sprchovou vaničku / podlahu (dlažbu)

Výška	Typ	Upevnění	Šířka M	Číslo výrobku	Cena
2000	750	Stabilizační vzpěra	735-750	8P1112	14.300,-
	800	Stabilizační vzpěra	785-800	8P1101	14.300,-
	900	Stabilizační vzpěra	885-900	8P1102	14.300,-
	1000	Stabilizační vzpěra	985-1000	8P1103	15.020,-
	1100	Stabilizační vzpěra	1085-1100	8P1104	15.020,-
	750	Příčná vzpěra	735-750	8P1113	14.860,-
	800	Příčná vzpěra	785-800	8P1105	14.860,-
	900	Příčná vzpěra	885-900	8P1106	14.860,-
	1000	Příčná vzpěra	985-1000	8P1107	15.620,-
	1100	Příčná vzpěra	1085-1100	8P1108	15.620,-
	1200	Příčná vzpěra	1185-1200	8P1109	16.350,-

Zhotovení na míru

Výška	Upevnění	Šířka	Číslo výrobku	Cena
až 2000	Stabilizační vzpěra	200-1100	8P1180	18.570,-
	Příčná vzpěra	200-1200	8P1181	18.570,-

Rozsah nastavení = objednaný rozměr - 8 mm / + 7 mm**

	Příplatek ke zhotovení na míru za každé zkosení/výřez	Příplatek:
		4.180,-

Barvy profilů- skla / dekory

Barvy profilu	Kód barvy	Příplatek:
stříbrná matná	087	0,-
stříbrná lesklá	092	2.920,-
Black Edition	123	3.200,-
White Edition	182	3.200,-

Skla/dekory	s úpravou Anti-Plaque		bez úpravy Anti-Plaque	
	Kód skla	Příplatek:	Kód skla	Příplatek:
čiré	322	2.210,-	321	0,-
Sand Plus	316	6.360,-	315	4.160,-
Privatima	375	6.360,-	373	4.160,-
šedé	368	6.360,-	301	4.160,-
bronzové	378	6.360,-	341	4.160,-
zrcadlové sklo	381	23.870,-	380	21.660,-

Varianta vybavení (volitelné)

	Varianta vybavení	Příplatek:
Select+ nástěnná lišta	881	3.400,-

U varianty vybavení 881 nelze vyrobit zkosení.

Číslo výrobku a ceny

XXXXXX	+	XXX	+	XXX	+	XXX	=	XXXXXX.XXX.XXX.XXX
Číslo výrobku		Kód barvy		Kód skla		Varianta vybavení		Číslo výrobku kompletní
Základní cena		Barevný příplatek		Příplatek za sklo		Příplatek:		Celková cena

Design pure 4-úhelník



Walk-In boční stěna samostatně stojící

Popis produktu

- Samostatně stojící nebo pro kombinaci s boční stěnou Walk-In Design pure s pohyblivým segmentem
- Částečně orámovaná sprchová zástěna WALK-IN
- Zasklení jednovrstvým bezpečnostním sklem tl 8 mm dle DIN EN 12150, volitelně s povrchovou úpravou HÜPPE Anti-Plaque pro snazší údržbu
- Volitelně se stabilizační vzpěrou 45° nebo příčnou vzpěrou 90°
- Profily z vysoce kvalitního eloxovaného hliníku
- Stabilizační vzpěra a příčná vzpěra vždy v barvě stříbrná lesklá, s výjimkou Black / White Edition
- Zkosení / výřezy možné
- Nástěnnou lištu Select+ lze objednat volitelně

- Možnost nastavení v nástěnném profilu 15 mm
- Včetně HÜPPE Keder-System (upevnění s pomocí těsnícího profilu) - montáž bez viditelných šroubů v oblasti nástěnné lišty
- Těsnost dle DIN 14428
- Made in Germany
- Obsah dodávky: upevňovací materiál, montážní návod
- 10-letá ponákladní záruka dostupnosti náhradních dílů po získání produktu
- Systém zajištění kvality certifikován dle DIN EN ISO 9001:2015
- Systém managementu hospodaření energií certifikován dle DIN EN 50001:2011

Montážní možnosti 8P11 - tloušťka skla 8 mm	
Se stabilizační vzpěrou	
S příčnou vzpěrou	
Možnost kombinace Walk-In	
Min. - Max rozměr	
až 2000	200-1800

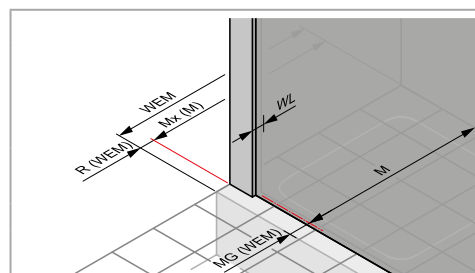
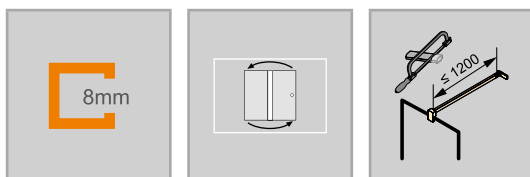

Rozměry

WL:	24
R:	20
Mx:	M+10
MG:	30

WEM = Vestavný rozměr vaničky (000)
M = Montážní rozměr na střed skla (001)
Uvedte, prosím, při objednávce.

Boční stěna samostatně stojící - Tloušťka skla 8 mm

Montáž na sprchovou vaničku / podlahu (dlažbu)

Výška	Typ	Upevnění	Šířka M	Číslo výrobku	Cena
2000	750	Stabilizační vzpěra	735-750	8P1132	16.350,-
	800	Stabilizační vzpěra	785-800	8P1121	16.350,-
	900	Stabilizační vzpěra	885-900	8P1122	16.350,-
	1000	Stabilizační vzpěra	985-1000	8P1123	16.350,-
	1100	Stabilizační vzpěra	1085-1100	8P1124	16.350,-
	750	Příčná vzpěra	735-750	8P1133	16.350,-
	800	Příčná vzpěra	785-800	8P1125	16.350,-
	900	Příčná vzpěra	885-900	8P1126	16.350,-
	1000	Příčná vzpěra	985-1000	8P1127	16.350,-
	1100	Příčná vzpěra	1085-1100	8P1128	16.350,-
	1200	Příčná vzpěra	1185-1200	8P1129	16.350,-
	1300	Příčná vzpěra	1285-1300	8P1110	16.350,-
	1400	Příčná vzpěra	1385-1400	8P1111	16.350,-
	1600	Příčná vzpěra	1585-1600	8P1114	16.350,-

Zhotovení na míru

Výška	Upevnění	Šířka	Číslo výrobku	Cena
až 2000	Příčná vzpěra	1401-1800	8P1183	24.150,-
	Příčná vzpěra	200-1400	8P1182	24.150,-

Rozsah nastavení = objednaný rozměr - 8 mm / + 7 mm**

Příplatek:	
	Příplatek ke zhotovení na míru za každé zkosení/výřez
4.180,-	

Barvy profilů- skla / dekory

Barvy profilu	Kód barvy	Příplatek:
stříbrná matná	087	0,-
stříbrná lesklá	092	2.920,-
Black Edition	123	3.200,-
White Edition	182	3.200,-

Skla/dekory	s úpravou Anti-Plaque		bez úpravy Anti-Plaque	
	Kód skla	Příplatek:	Kód skla	Příplatek:
čiré	322	2.210,-	321	0,-
Sand Plus	316	6.360,-	315	4.160,-
Privatima	375	6.360,-	373	4.160,-
šedé	368	6.360,-	301	4.160,-
bronzové	378	6.360,-	341	4.160,-
zrcadlové sklo	381	23.870,-	380	21.660,-

Varianta vybavení (volitelné)

	Varianta vybavení	Příplatek:
Select+ nástěnná lišta	881	3.400,-

U varianty vybavení 881 nelze vyrobit zkosení.

Číslo výrobku a ceny

XXXXXX	+	XXX	+	XXX	+	XXX	=	XXXXXX.XXX.XXX.XXX
Číslo výrobku		Kód barvy		Kód skla		Varianta vybavení		Číslo výrobku kompletní
Základní cena		Barevný příplatek		Příplatek za sklo		Příplatek:		Celková cena

Design pure 4-úhelník



Walk-In boční stěna s výklopným segmentem

Popis produktu

- Samostatně stojící nebo pro kombinaci s boční stěnou Design pure samostatně stojící
- Částečně orámovaná skleněná zástěna WALK-IN s pohyblivým segmentem, otevírání dovnitř a ven
- Zasklení jednovrstvým bezpečnostním sklem tl 6 mm dle DIN EN 12150, volitelně s povrchovou úpravou HÜPPE Anti-Plaque pro snazší údržbu
- S příčnou vzpěrou
- Stabilizační vzpěra, příčná vzpěra a prahová lišta vždy v barvě stříbrná lesklá s výjimkou Black / White Edition
- Profily z vysoce kvalitního eloxovaného hliníku
- Zkosení / výřezy možné
- Možnost nastavení v nástěnném profilu 15 mm
- Trubkový pant s plynule nastavitelným zvedacím/spouštěcím mechanismem a zdvihem 5 mm

- Včetně HÜPPE Keder-System (upevnění s pomocí těsnícího profilu) - montáž bez viditelných šroubů v oblasti nástěnné lišty
- Montáž s prahovou lištou (výška 10 mm) pro optimální těsnost nebo bez prahové lišty pro bezbariérový přístup
- Průběžně těsnící profily a vodorovná těsnící lišta
- Těsnost dle DIN 14428
- Made in Germany
- Obsah dodávky: upevňovací materiál, montážní návod
- 10-letá ponákladní záruka dostupnosti náhradních dílů po získání produktu
- Systém zajištění kvality certifikován dle DIN EN ISO 9001:2015
- Systém managementu hospodaření energií certifikován dle DIN EN 50001:2011

Skló 373/375 Privátima: Při objednání je vždy nutné uvést, zda se jedná o upevnění vlevo nebo vpravo

Montážní možnosti 8P12

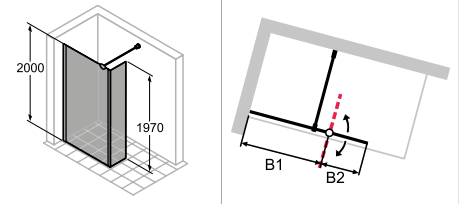

Min. - Max rozměr

1400-2000	300-1200	250-600

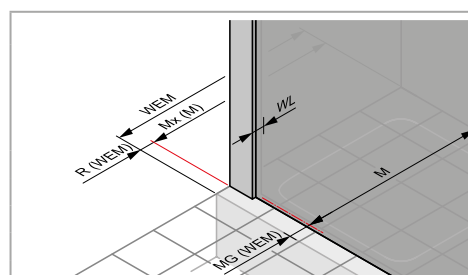
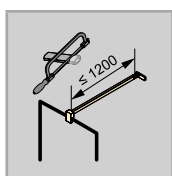
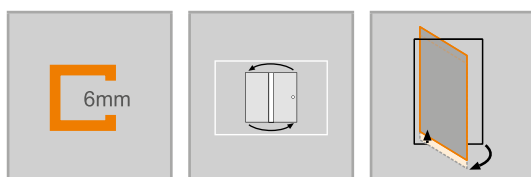

Rozměry

WL:	24
R:	20
Mx:	M+10
MG:	30

WEM = Vestavný rozměr vaničky (000)
M = Montážní rozměr na střed skla (001)
Uvedte, prosím, při objednávce.

Walk-In boční stěna s výklopným segmentem

Montáž na sprchovou vaničku / podlahu (dlažbu)

Výška	Typ	WEM Pevný segment	Od zdi na bod otáčení B1	Šířka B2	Šířka celkem	Číslo výrobku	Cena
2000	800	790-805	760-775	356	1116-1131	8P1204	26.410,-
	900	890-905	860-875	356	1216-1231	8P1205	26.410,-
	1000	990-1005	960-975	356	1316-1331	8P1206	26.410,-
	1200	1190-1205	1160-1175	356	1516-1531	8P1207	26.410,-



Zhotovení na míru

Výška	Šířka celkem	Šířka B1	Šířka B2	Číslo výrobku	Cena
1400-2000	550-1800	300-1200	250-600	8P1282	34.340,-

Rozsah nastavení = objednaný rozměr - 8 mm / + 7 mm**



Příplatek ke zhotovení na míru za každé zkosení/výřez

Příplatek:

4.180,-

Barvy profilů- skla / dekory

Barvy profilu	Kód barvy	Příplatek:
stříbrná matná	087	0,-
stříbrná lesklá	092	2.920,-
Black Edition	123	3.200,-
White Edition	182	3.200,-

Skla/dekory	s úpravou Anti-Plaque		bez úpravy Anti-Plaque	
	Kód skla	Příplatek:	Kód skla	Příplatek:
čiré	322	2.210,-	321	0,-
Sand Plus	316	6.360,-	315	4.160,-
Privatima	375	6.360,-	373	4.160,-
šedé	368	6.360,-	301	4.160,-
bronzové	378	6.360,-	341	4.160,-
zrcadlové sklo	381	16.630,-	380	14.430,-

Číslo výrobku a ceny

XXXXXX	+	XXX	+	XXX	=	XXXXXX.XXX.XXX
Číslo výrobku		Kód barvy		Kód skla		Číslo výrobku kompletní
Základní cena		Barevný příplatek		Příplatek za sklo		Celková cena

Walk-In Barva profilu



bílá



stříbrná matná



stříbrná polelesklá



Black Edition



White Edition



Individual RAL



bronz



black chrom



stainless steel optic



messing

Gold Edition lze objednat s barevným kódem 998 se specifikací „RAL 1036“.

Vezměte prosím na vědomí, že při montáži chromových povrchů / zrcadlových skel / obkladů stěn HÜPPE je doporučen silikon bez kyseliny octové / silikon pro mramor. Použití čisticích a dezinfekčních prostředků s obsahem alkoholu, chloru nebo kyselin vede k poškození povrchů. Stejně tak nepoužívejte drsné nebo abrazivní čisticí prostředky. Pro více informací si přečtěte, prosím, produktovou přílohu HÜPPE pro čištění a ošetření.



čiré



Sand Plus



Privatima



šedé



bronzové



liquid



nature



zrcadlové sklo



Kombinovaný pískový dekor

Walk-In

Varianty a příslušenství

Stabilizační vzpěry / Příčné vzpěry

Výška	Typ	použitelné pro	Skica / Foto	Barva	Číslo výrobku	Cena
150 mm	Stabilizační vzpěra (zeď / sklo) pro tloušťku skla 6 - 8 mm	Design pure, Enjoy pure, Solva, SolvaPro		chrom = 091	SP0100091	2.150,-
				Black Edition = 123	SP0100123	3.660,-
				White Edition = 182	SP0100182	3.660,-
				individuální barvy RAL = 998	SP0100998	5.190,-
250 mm	Stabilizační vzpěra (zeď / sklo) pro tloušťku skla 6 - 8 mm			chrom = 091	SP0101091	2.230,-
				Black Edition = 123	SP0101123	3.740,-
				White Edition = 182	SP0101182	3.740,-
				individuální barvy RAL = 998	SP0101998	5.240,-
	Stabilizační vzpěra (sklo / sklo) pro tloušťku skla 6 - 8 mm			chrom = 091	SP0201091	2.230,-
				Black Edition = 123	SP0201123	3.740,-
				White Edition = 182	SP0201182	3.740,-
				individuální barvy RAL = 998	SP0201998	5.240,-
500 mm	Stabilizační vzpěra (zeď / sklo) pro tloušťku skla 6 - 8 mm (pro zkosení stropu)			chrom = 091	S00101091	2.880,-
				Black Edition = 123	S00101123	4.390,-
				White Edition = 182	S00101182	4.390,-
				individuální barvy RAL = 998	S00101998	5.900,-
	Stabilizační vzpěra (zeď / sklo) pro tloušťku skla 6 - 8 mm	chrom = 091	SP0102091	2.290,-		
		Black Edition = 123	SP0102123	3.760,-		
		White Edition = 182	SP0102182	3.760,-		
		individuální barvy RAL = 998	SP0102998	5.230,-		
	Stabilizační vzpěra (sklo / sklo) pro tloušťku skla 6 - 8 mm	chrom = 091	SP0202091	2.290,-		
		Black Edition = 123	SP0202123	3.760,-		
		White Edition = 182	SP0202182	3.760,-		
		individuální barvy RAL = 998	SP0202998	5.230,-		
Stabilizační vzpěra (zeď / sklo) pro tloušťku skla 6 - 8 mm (pro zkosení stropu)	chrom = 091	S00102091	3.060,-			
	Black Edition = 123	S00102123	4.550,-			
	White Edition = 182	S00102182	4.550,-			
	individuální barvy RAL = 998	S00102998	6.040,-			
800 mm	Stabilizační vzpěra (zeď / sklo) pro tloušťku skla 6 - 8 mm	chrom = 091	SP0501091	2.810,-		
		Black Edition = 123	SP0501123	4.320,-		
		White Edition = 182	SP0501182	4.320,-		
		individuální barvy RAL = 998	SP0501998	5.830,-		

Stabilizační vzpěry / Příčné vzpěry

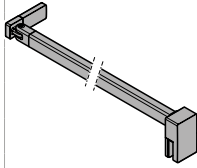
Výška	Typ	použitelné pro	Skica / Foto	Barva	Číslo výrobku	Cena
1200 mm	Příčná vzpěra (sklo / sklo) pro tloušťku skla 6 - 8 mm	Design pure, Enjoy pure, Solva, SolvaPro		chrom = 091	SP0301091	3.980,-
				Black Edition = 123	SP0301123	5.760,-
				White Edition = 182	SP0301182	5.760,-
	Příčná vzpěra (zed' / sklo) pro tloušťku skla 6 - 8 mm			individuální barvy RAL = 998	SP0301998	7.570,-
				chrom = 091	SP0302091	3.980,-
				Black Edition = 123	SP0302123	5.760,-
	Příčná vzpěra (zed' / sklo) pro tloušťku skla 6 - 8mm (pro zkosení stropu)			White Edition = 182	SP0302182	5.760,-
				individuální barvy RAL = 998	SP0302998	7.570,-
				chrom = 091	S00301091	3.760,-
				Black Edition = 123	S00301123	5.280,-
				White Edition = 182	S00301182	5.280,-
				individuální barvy RAL = 998	S00301998	6.780,-



Stropní vzpěra

Výška	Typ	Detail	Skica / Foto	Barva	Číslo výrobku	Cena
80 - 800mm	Stropní vzpěra	Pro tloušťky skla 6 - 8 mm. Možnost individuálního zkrácení. Dodatečná montáž možná.		stříbrná lesklá = 092	SP0000092	3.950,-
				Black Edition = 123	SP0000123	5.450,-
				White Edition = 182	SP0000182	5.450,-
				individuální barvy RAL = 998	SP0000998	6.930,-

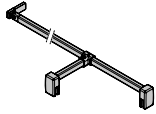

Walk-In

Varianty a příslušenství

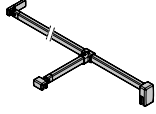
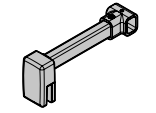

Vzpěra tvaru T, kompletní

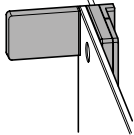
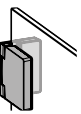
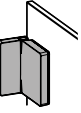
Výška	Typ	použitelné pro	Skica / Foto	Barva	Číslo výrobku	Cena	
do 2000 mm x 150 mm	Vzpěra tvaru T, kompletní (zed' / sklo / sklo)	Enjoy pure, Solva, SolvaPro		chrom = 091	SP0601091	7.390,-	
				Black Edition = 123	SP0601123	8.720,-	
				White Edition = 182	SP0601182	8.720,-	
	Vzpěra tvaru T, kompletní (zed' / zed' / sklo)		501 Design pure, Design pure		individuální barvy RAL = 998	SP0601998	10.040,-
					chrom = 091	SP0602091	7.390,-
					Black Edition = 123	SP0602123	8.720,-
White Edition = 182	SP0602182	8.720,-					
150mm	Dodatečné T-řešení (v kombinaci s příčnou vzpěrou zed' / sklo)	501 Design pure, Design pure		chrom = 091	SP0603091	7.390,-	
				Black Edition = 123	SP0603123	8.720,-	
				White Edition = 182	SP0603182	8.720,-	
	Dodatečné T-řešení (v kombinaci s příčnou vzpěrou zed' / sklo), zkrácené spojení		Enjoy pure, Solva, SolvaPro		individuální barvy RAL = 998	SP0604998	4.790,-
					chrom = 091	SP0605091	3.360,-
					Black Edition = 123	SP0605123	4.060,-
White Edition = 182	SP0605182	4.060,-					

Dodatečné nástěnné úhelníky

Typ	Skica / Foto	Barva	Číslo výrobku	Cena
Dodatečné nástěnné úhelníky Enjoy pure		stříbrná lesklá = 092	4R0010092	870,-
Stěnový úhelník vnitřní, nastavitelný		stříbrná lesklá = 092	SR7001092	1.760,-
		Black Edition = 123	SR7001123	3.290,-
		White Edition = 182	SR7001182	3.290,-
		individuální barvy RAL = 998	SR7001998	4.800,-
Stěnový úhelník vnější, nastavitelný		stříbrná lesklá = 092	SR7002092	1.760,-
		Black Edition = 123	SR7002123	3.290,-
		White Edition = 182	SR7002182	3.290,-
		individuální barvy RAL = 998	SR7002998	4.800,-
Volitelný krycí deska pro Stěnový úhelník vnitřní		stříbrná lesklá = 092	S00011092	680,-
		Black Edition = 123	S00011123	680,-
		White Edition = 182	S00011182	680,-
		bronz = 55D	S0001155D	680,-
		černý chrom = 55F	S0001155F	680,-
		stainless steel optic = 55G	S0001155G	680,-
		mosaz = 55H	S0001155H	680,-
individuální barvy RAL = 998	S00011998	680,-		

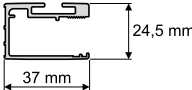
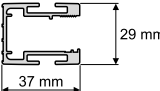
PRŮŘEZY PROFILŮ

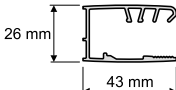
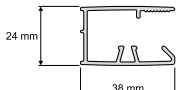
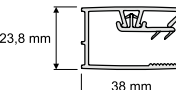
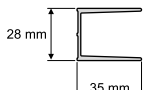
Profil	Detail
	Nástěnný profil Select+
	Nástěnný profil Select+ pro vnitřní/vnější zavěšení
	Nástěnný profil Duplo pure
	Nástěnný profil Enjoy pure s nástěnnou lištou
	Nástěnný profil Design pure / elegance
	Nástěnný profil Solva / SolvaPro pro pevný segment, protisegment a boční stěna
	Křídlové dveře Nástěnný profil Přímý doraz (bez pevného segmentu) Solva / SolvaPro

HÜPPE SolvaPro

bezrámová



4-úhelník

Křídlové dveře do niky

Křídlové dveře s pevným segmentem do niky

Litací dveře do niky

Křídlové dveře s protisegmentem do niky

Křídlové dveře s pevným segmentem a protisegmentem do niky

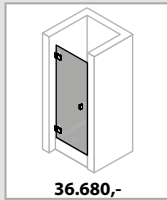

36.680,-

170

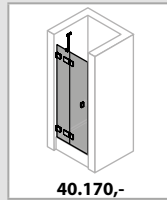

40.170,-

172

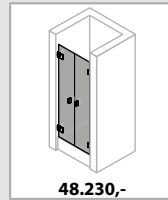

48.230,-

174

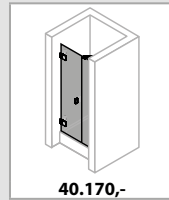

40.170,-

176

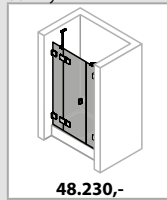

48.230,-

178

4-úhelník

Křídlové dveře s boční stěnou

Křídlové dveře s pevným segmentem a boční stěnou

Křídlové dveře s pevným segmentem, protisegmentem a boční stěnou

Křídlové dveře s pevnými segmenty rohový vstup

Boční stěna samostatně stojící

Boční stěna volně stojící

Boční stěna s výklopným segmentem

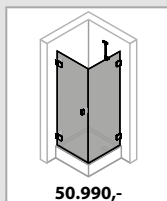

50.990,-

180

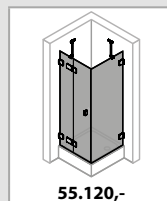

55.120,-

182

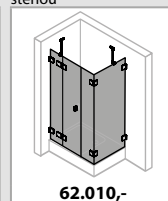

62.010,-

184

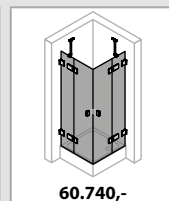

60.740,-

186

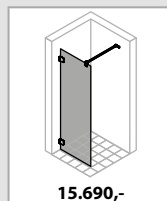

15.690,-

132

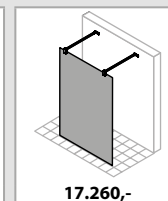

17.260,-

134

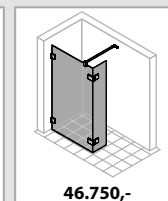

46.750,-

136

SolvaPro bezrámová
Podrobné informace o výrobku





Madlo HÜPPE SolvaPro přesvědčuje střízlivým designem optimálně sladěným s panty.



Volitelné obloukové madlo jako varianta vybavení. K dostání pouze v barvě 092 stříbrná, vysoce lesklá.



Pant HÜPPE SolvaPro umožňuje otevírání dveřních segmentů dovnitř a ven.



Sériově nastavitelný úhelník pro spojení sklo / sklo - jednoduché nastavení bočních stěn v případě, že zdi nejsou kolmé. Vhodné pohyblivé nástěnné úhelníky najdete v kapitole „Příslušenství“.
Barva: černá chrom (lze objednat pomocí barevného kódu 55F)



Panty SolvaPro v puristickém designu tvoří společně se sklem nadčasový harmonický celek.
Barva: ocelově šedá (lze objednat pomocí barevného kódu 55G)



Zvedací/spouštěcí mechanismus – decentně schovaný za krytkou – zvedá snadno dveře při otevření. To šetří spodní těsnící lišty a zajišťuje téměř automatické zavírání dveří.
Barva: bronz (lze objednat pomocí barevného kódu 55D)

SolvaPro bezrámová 4-úhelník



Křídlové dveře do niky

Popis produktu

- Pro montáž do niky
- Bezrámové dveře s jedním skleněným křídlem. Dveře se otevírají dovnitř a ven
- Zasklení jednovrstvým bezpečnostním sklem tl 8 mm dle DIN EN 12150, volitelně s povrchovou úpravou HÜPPE Anti-Plaque pro snazší údržbu
- Panty a madla z vysoce kvalitního kovu
- Zkosení možná
- Individuální výroba na míru
- Zvedací/spouštěcí mechanismus pantu decentně skrytý za krytkou
- Z vnitřní strany zapuštěné panty pro snazší čištění
- Průběžné magnetické lišty a těsnicí profily a vodorovná těsnicí lišta

Zaměření bezpodmínečně nutné.

Pozor: z konstrukčních důvodů není u bezrámových výrobků možné dosáhnout úplné těsnosti.

Pokud je vyžadována vysoká úroveň těsnosti, pak, prosím, použijte SolvaPro s nástěnnou lištou.

Montážní možnosti 7R23 / 7R24

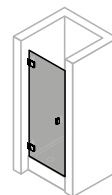

Upevnění vlevo

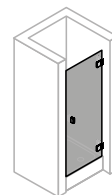

Upevnění vpravo

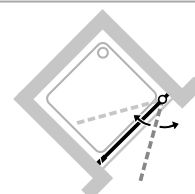
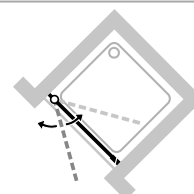

Min. - Max rozměr



1200-2000
2001-2200

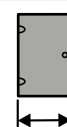

500-1000
500-900

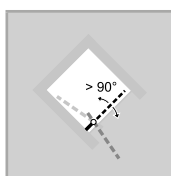
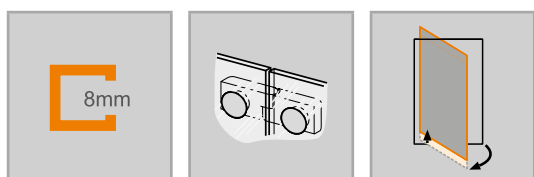

Křídlové dveře do niky

Upevnění vlevo

Zhotovení na míru

Výška	Šířka dveřní strany	Číslo výrobku	Cena
1200-2000	500-1000	7R2380	36.680,-
2001-2200	500-900	7R2381	44.100,-
 Příplatek ke zhotovení na míru za každé zkosení/výřez		Příplatek: 4.180,-	

Křídlové dveře do niky

Upevnění vpravo

Zhotovení na míru

Výška	Šířka dveřní strany	Číslo výrobku	Cena
1200-2000	500-1000	7R2480	36.680,-
2001-2200	500-900	7R2481	44.100,-
 Příplatek ke zhotovení na míru za každé zkosení/výřez		Příplatek: 4.180,-	

Barvy profilů- skla / dekory

Barvy profilu	Kód barvy	Příplatek:	Skla/dekory		s úpravou Anti-Plaque		bez úpravy Anti-Plaque	
			Kód skla	Příplatek:	Kód skla	Příplatek:	Kód skla	Příplatek:
stříbrná lesklá	092	0,-	čiré	322	0,-	321	0,-	
Black Edition	123	3.150,-	Sand Plus	316	4.160,-	315	4.160,-	
White Edition	182	3.150,-	Privatima	375	4.160,-	373	4.160,-	
bronz	55D	8.090,-	šedé	368	4.160,-	301	4.160,-	
černý chrom	55F	8.090,-	bronzové	378	4.160,-	341	4.160,-	
stainless steel optic	55G	8.090,-	zrcadlové sklo	381	14.430,-	380	14.430,-	
mosaz	55H	8.090,-	Pískovací dekor Liquid	303	4.160,-			
individuální barvy RAL	998	8.090,-	Pískovací dekor Nature	366	4.160,-			

Gold Edition lze objednat s barevným kódem 998 se specifikací „RAL 1036“.

Varianta vybavení (volitelné)

	Varianta vybavení	Příplatek:
Individuální madlo (možné vybrat ze sortimentu HÜPPE)	704	1.500,-
Obloukové madlo (pouze v barvě 092 stříbrná lesklá)	801	1.250,-

Doplňky

Výška	Barva	Číslo výrobku	Cena		
2000	Doplňkový set s magnetickým těsněním (alternativa místo standardně dodávaného O-profilu),	stříbrná lesklá = 092	7R9001092	120,-	
		Black Edition = 123	7R9001123	120,-	
		White Edition = 182	7R9001182	120,-	
		bronz = 55D	7R900155D	120,-	
		černý chrom = 55F	7R900155F	120,-	
		stainless steel optic = 55G	7R900155G	120,-	
		mosaz = 55H	7R900155H	120,-	
		individuální barvy RAL = 998	7R9001998	120,-	
	1200-2000	Doplňkový set s magnetickým těsněním (alternativa místo standardně dodávaného O-profilu), zhotovení na míru	stříbrná lesklá = 092	7R9080092	630,-
			Black Edition = 123	7R9080123	630,-
		White Edition = 182	7R9080182	630,-	
		bronz = 55D	7R908055D	630,-	
		černý chrom = 55F	7R908055F	630,-	
		stainless steel optic = 55G	7R908055G	630,-	
		mosaz = 55H	7R908055H	630,-	
		individuální barvy RAL = 998	7R9080998	630,-	
2001-2200		Doplňkový set s magnetickým těsněním (alternativa místo standardně dodávaného O-profilu), zhotovení na míru.	stříbrná lesklá = 092	7R9081092	630,-
			Black Edition = 123	7R9081123	630,-
		White Edition = 182	7R9081182	630,-	
		bronz = 55D	7R908155D	630,-	
		černý chrom = 55F	7R908155F	630,-	
		stainless steel optic = 55G	7R908155G	630,-	
		mosaz = 55H	7R908155H	630,-	
		individuální barvy RAL = 998	7R9081998	630,-	

Číslo výrobku a ceny

XXXXXX	+	XXX	+	XXX	+	XXX	=	XXXXXX.XXX.XXX.XXX
Číslo výrobku		Kód barvy		Kód skla		Varianta vybavení		Číslo výrobku kompletní
Základní cena		Barevný příplatek		Příplatek za sklo		Příplatek:		Celková cena

SolvaPro bezrámová 4-úhelník



Křídlové dveře s pevným segmentem pro niku

Popis produktu

- Pro montáž do niky
- Bezrámové dveře s jedním skleněným křídlem a jedním pevným segmentem. Dveře se otvírají dovnitř a ven
- Zasklení jednovrstvým bezpečnostním sklem tl 8 mm dle DIN EN 12150, volitelně s povrchovou úpravou HÜPPE Anti-Plaque pro snazší údržbu
- Se stabilizačními vzpěrami (uvnitř)
- Panty a madla z vysoce kvalitního kovu
- Zkosení / výřezy možné
- Individuální výroba na míru
- Zvedací/spouštěcí mechanismus pantu decentně skrytý za krytkou
- Z vnitřní strany zapuštěné panty pro snazší čištění

Zaměření bezpodmínečně nutné.

Montážní možnosti 7R04 / 7R05

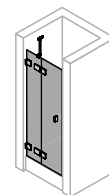

Upevnění vlevo

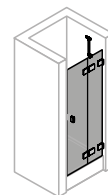

Upevnění vpravo

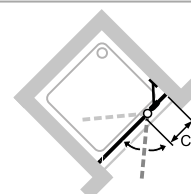
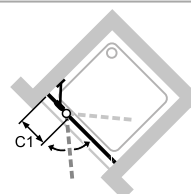

Min. - Max rozměr



1200-2200

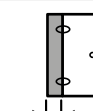

220-600

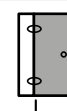

max. 900

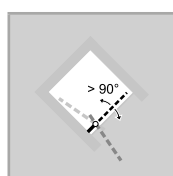

- Průběžné magnetické lišty a těsnící profily a vodorovná těsnící lišta
- Montáž s prahovou lištou (výška 10 mm) pro optimální těsnost nebo bez prahové lišty pro bezbariérový přístup
- Utěsnění dle DIN 14428
- Made in Germany
- Obsah dodávky: upevňovací materiál, montážní návod
- 10-letá ponáková záruka dostupnosti náhradních dílů po získání produktu
- Systém zajištění kvality certifikován dle DIN EN ISO 9001:2015
- Systém managementu hospodaření energií certifikován dle DIN EN 50001:2011

Křídlové dveře s pevným segmentem do niky

Upevnění vlevo

Zhotovení na míru

Výška	Šířka dveřní strany	Číslo výrobku	Cena
1200-2000	700-1200	7R0480	40.170,-
	1201-1500	7R0482	48.230,-
2001-2200	700-1200	7R0481	46.220,-
	1201-1500	7R0483	50.240,-
 Příplatek ke zhotovení na míru za každé zkosení/výřez			Příplatek: 4.180,-

Křídlové dveře s pevným segmentem do niky

Upevnění vpravo

Zhotovení na míru

Výška	Šířka dveřní strany	Číslo výrobku	Cena
1200-2000	700-1200	7R0580	40.170,-
	1201-1500	7R0582	48.230,-
2001-2200	700-1200	7R0581	46.220,-
	1201-1500	7R0583	50.240,-
 Příplatek ke zhotovení na míru za každé zkosení/výřez			Příplatek: 4.180,-

Barvy profilů- skla / dekory

Barvy profilu	Kód barvy	Příplatek:	Skla/dekory	s úpravou Anti-Plaque		bez úpravy Anti-Plaque	
				Kód skla	Příplatek:	Kód skla	Příplatek:
stříbrná lesklá	092	0,-	čiré	322	0,-	321	0,-
Black Edition	123	3.150,-	Sand Plus	316	4.160,-	315	4.160,-
White Edition	182	3.150,-	Privatima	375	4.160,-	373	4.160,-
bronz	55D	8.090,-	šedé	368	4.160,-	301	4.160,-
černý chrom	55F	8.090,-	bronzové	378	4.160,-	341	4.160,-
stainless steel optic	55G	8.090,-	zrcadlové sklo	381	14.430,-	380	14.430,-
mosaz	55H	8.090,-	Pískovací dekor Liquid	303	4.160,-		
individuální barvy RAL	998	8.090,-	Pískovací dekor Nature	366	4.160,-		

Gold Edition lze objednat s barevným kódem 998 se specifikací „RAL 1036“.

Varianta vybavení (volitelné)

	Varianta vybavení	Příplatek:
Individuální madlo (možné vybrat ze sortimentu HÜPPE)	704	1.500,-
Obloukové madlo (pouze v barvě 092 stříbrná lesklá)	801	1.250,-
Vnitřní nastavitelný stěnový úhelník (2ks)	930	3.400,-
Obloukové madlo (pouze v barvě 092 stříbrná lesklá) a vnitřní nastavitelný stěnový úhelník (2ks)	931	4.650,-

Doplňky

Výška	Barva	Číslo výrobku	Cena		
2000	Doplňkový set s magnetickým těsněním (alternativa místo standardně dodávaného O-profilu),	stříbrná lesklá = 092	7R9001092	120,-	
		Black Edition = 123	7R9001123	120,-	
		White Edition = 182	7R9001182	120,-	
		bronz = 55D	7R900155D	120,-	
		černý chrom = 55F	7R900155F	120,-	
		stainless steel optic = 55G	7R900155G	120,-	
		mosaz = 55H	7R900155H	120,-	
		individuální barvy RAL = 998	7R9001998	120,-	
	1200-2000	Doplňkový set s magnetickým těsněním (alternativa místo standardně dodávaného O-profilu), zhotovení na míru	stříbrná lesklá = 092	7R9080092	630,-
			Black Edition = 123	7R9080123	630,-
		White Edition = 182	7R9080182	630,-	
		bronz = 55D	7R908055D	630,-	
		černý chrom = 55F	7R908055F	630,-	
		stainless steel optic = 55G	7R908055G	630,-	
		mosaz = 55H	7R908055H	630,-	
		individuální barvy RAL = 998	7R9080998	630,-	
2001-2200		Doplňkový set s magnetickým těsněním (alternativa místo standardně dodávaného O-profilu), zhotovení na míru.	stříbrná lesklá = 092	7R9081092	630,-
			Black Edition = 123	7R9081123	630,-
		White Edition = 182	7R9081182	630,-	
		bronz = 55D	7R908155D	630,-	
		černý chrom = 55F	7R908155F	630,-	
		stainless steel optic = 55G	7R908155G	630,-	
		mosaz = 55H	7R908155H	630,-	
		individuální barvy RAL = 998	7R9081998	630,-	

Číslo výrobku a ceny

XXXXXX	+	XXX	+	XXX	+	XXX	=	XXXXXX.XXX.XXX.XXX
Číslo výrobku		Kód barvy		Kód skla		Varianta vybavení		Číslo výrobku kompletní
Základní cena		Barevný příplatek		Příplatek za sklo		Příplatek:		Celková cena

SolvaPro bezrámová 4-úhelník



Lítací dveře pro niku

Popis produktu

- Pro montáž do niky
- Bezrámové dveře se dvěma skleněnými křídly. Dveře se otevírají dovnitř a ven
- Zasklení jednovrstvým bezpečnostním sklem tl 8 mm dle DIN EN 12150, volitelně s povrchovou úpravou HÜPPE Anti-Plaque pro snazší údržbu
- Panty a madla z vysoce kvalitního kovu
- Individuální výroba na míru
- Zvedací/spouštěcí mechanismus pantu decentně skrytý za krytkou
- Z vnitřní strany zapuštěné panty pro snazší čištění
- Montáž s prahovou lištou (výška 10 mm) pro optimální těsnost nebo bez

Zaměření bezpodmínečně nutné.

Pozor: z konstrukčních důvodů není u bezrámových výrobků možné dosáhnout úplné těsnosti.

Pokud je vyžadována vysoká úroveň těsnosti, pak, prosím, použijte SolvaPro s nástěnnou lištou.

Montážní možnosti 7R33

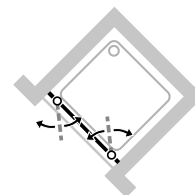
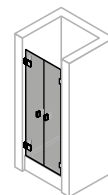

Min. - Max rozměr



1200-2200



600-1800

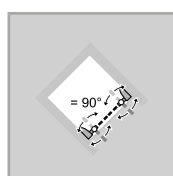

Lítací dveře pro niku

Zhotovení na míru

Výška	Šířka dveřní strany	Číslo výrobku	Cena
1200-2000	600-1200	7R3380	48.230,-
	1201-1800	7R3382	57.880,-
2001-2200	600-1200	7R3381	55.540,-
	1201-1800	7R3383	60.310,-

Barvy profilů- skla / dekory

Barvy profilu	Kód barvy	Příplatek:	Skla/dekory	s úpravou Anti-Plaque		bez úpravy Anti-Plaque	
				Kód skla	Příplatek:	Kód skla	Příplatek:
stříbrná lesklá	092	0,-	čiré	322	0,-	321	0,-
Black Edition	123	3.150,-	Sand Plus	316	4.160,-	315	4.160,-
White Edition	182	3.150,-	Privatima	375	4.160,-	373	4.160,-
bronz	55D	8.090,-	bronzové	301	4.160,-	341	4.160,-
černý chrom	55F	8.090,-	šedé Anti-Plaque	378	4.160,-	368	4.160,-
stainless steel optic	55G	8.090,-	zrcadlové sklo	381	14.430,-	380	14.430,-
mosaz	55H	8.090,-	Pískovací dekor Liquid	303	4.160,-		
individuální barvy RAL	998	8.090,-	Pískovací dekor Nature	366	4.160,-		

Gold Edition lze objednat s barevným kódem 998 se specifikací „RAL 1036“.

Varianta vybavení (volitelné)

	Varianta vybavení	Příplatek:
Individuální madlo (možné vybrat ze sortimentu HÜPPE)	704	1.500,-
Obloukové madlo (pouze v barvě 092 stříbrná lesklá)	801	2.520,-

Číslo výrobku a ceny

XXXXXX	+	XXX	+	XXX	+	XXX	=	XXXXXX.XXX.XXX.XXX
Číslo výrobku		Kód barvy		Kód skla		Varianta vybavení		Číslo výrobku kompletní
Základní cena		Barevný příplatek		Příplatek za sklo		Příplatek:		Celková cena

SolvaPro bezrámová 4-úhelník



Křídlové dveře s protisegmentem do niky

Popis produktu

- Pro montáž do niky
- Bezrámové dveře s jedním skleněným křídlem a jedním protisegmentem. Dveře se otevírají dovnitř a ven
- Zasklení jednovrstvým bezpečnostním sklem tl 8 mm dle DIN EN 12150, volitelně s povrchovou úpravou HÜPPE Anti-Plaque pro snazší údržbu
- Se stabilizačními vzpěrami (uvnitř)
- Panty a madla z vysoce kvalitního kovu
- Zkosení / výřezy možné
- Individuální výroba na míru
- Zvedací/spouštěcí mechanismus pantu decentně skrytý za krytkou
- Z vnitřní strany zapuštěné panty pro snazší čištění

Zaměření bezpodmínečně nutné.

Pozor: z konstrukčních důvodů není u bezrámových výrobků možné dosáhnout úplné těsnosti.

Pokud je vyžadována vysoká úroveň těsnosti, pak, prosím, použijte SolvaPro s nástěnnou lištou.

Pozor: Produkty Privatima a SandPlus lze z výrobních důvodů nabízet pouze do šířky 1600 mm

Montážní možnosti 7R29 / 7R30

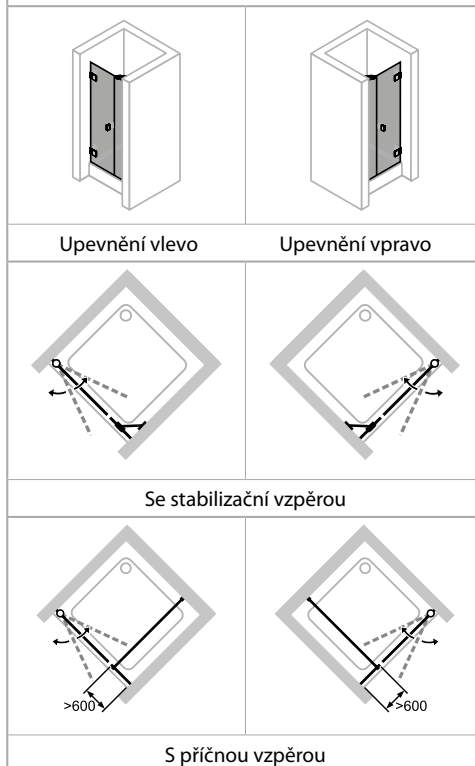

Upevnění vlevo

Upevnění vpravo

Se stabilizační vzpěrou

S příčnou vzpěrou

Min. - Max rozměr

1200-2000	max. 1000	200-1800
2001-2200	max. 900	200-1800

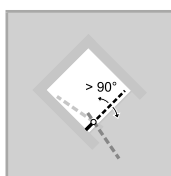
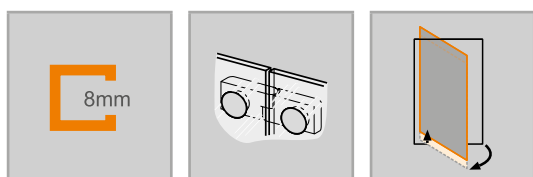

Křídlové dveře s protisegmentem do niky

Upevnění vlevo

Zhotovení na míru

Výška	Šířka dveřní strany	Číslo výrobku	Cena
1200-2000	700-1200	7R2980	40.170,-
	1201-2800	7R2982	48.230,-
2001-2200	700-1200	7R2981	46.220,-
	1201-2700	7R2983	50.240,-
 Příplatek ke zhotovení na míru za každé zkosení/výřez			Příplatek: 4.180,-

Křídlové dveře s protisegmentem do niky

Upevnění vpravo

Zhotovení na míru

Výška	Šířka dveřní strany	Číslo výrobku	Cena
1200-2000	700-1200	7R3080	40.170,-
	1201-2800	7R3082	48.230,-
2001-2200	700-1200	7R3081	46.220,-
	1201-2700	7R3083	50.240,-
 Příplatek ke zhotovení na míru za každé zkosení/výřez			Příplatek: 4.180,-

Barvy profilů- skla / dekory

Barvy profilu	Kód barvy	Příplatek:
stříbrná lesklá	092	0,-
Black Edition	123	3.150,-
White Edition	182	3.150,-
bronz	55D	8.090,-
černý chrom	55F	8.090,-
stainless steel optic	55G	8.090,-
mosaz	55H	8.090,-
individuální barvy RAL	998	8.090,-

Skla/dekory	s úpravou Anti-Plaque		bez úpravy Anti-Plaque	
	Kód skla	Příplatek:	Kód skla	Příplatek:
čiré	322	0,-	321	0,-
Sand Plus	316	4.160,-	315	4.160,-
Privatima	375	4.160,-	373	4.160,-
šedé	368	4.160,-	301	4.160,-
bronzové	378	4.160,-	341	4.160,-
zrcadlové sklo	381	14.430,-	380	14.430,-
Pískovací dekor Liquid	303	4.160,-		
Pískovací dekor Nature	366	4.160,-		

Gold Edition lze objednat s barevným kódem 998 se specifikací „RAL 1036“.

Varianta vybavení (volitelné)

	Varianta vybavení	Příplatek:
Individuální madlo (možné vybrat ze sortimentu HÜPPE)	704	1.500,-
Obloukové madlo (pouze v barvě 092 stříbrná lesklá)	801	1.250,-
Vnitřní nastavitelný stěnový úhelník (2ks)	930	3.400,-
Obloukové madlo (pouze v barvě 092 stříbrná lesklá) a vnitřní nastavitelný stěnový úhelník (2ks)	931	4.650,-

Číslo výrobku a ceny

XXXXXX	+	XXX	+	XXX	+	XXX	=	XXXXXX.XXX.XXX.XXX
Číslo výrobku		Kód barvy		Kód skla		Varianta vybavení		Číslo výrobku kompletní
Základní cena		Barevný příplatek		Příplatek za sklo		Příplatek:		Celková cena

SolvaPro bezrámová 4-úhelník



Křídlové dveře s pevným segmentem a protisegmentem do niky

Popis produktu

- Pro montáž do niky
- Bezrámové dveře s jedním skleněným křídlem, s jedním pevným segmentem a protisegmentem. Dveře se otevírají dovnitř a ven
- Zasklení jednovrstvým bezpečnostním sklem tl 8 mm dle DIN EN 12150, volitelně s povrchovou úpravou HÜPPE Anti-Plaque pro snazší údržbu
- Se stabilizačními vzpěrami (uvnitř)
- Panty a madla z vysoce kvalitního kovu
- Zkosení / výřezy možné
- Individuální výroba na míru
- Zvedací/spouštěcí mechanismus pantu decentně skrytý za krytkou
- Z vnitřní strany zapuštěné panty pro snazší čištění

Zaměření bezpodmínečně nutné.

Pozor: Produkty Privatima a SandPlus lze z výrobních důvodů nabízet pouze do šířky 1600 mm

Montážní možnosti 7R14 / 7R15

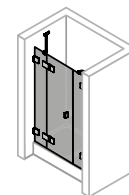

Upevnění vlevo

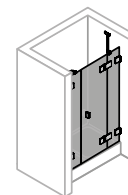

Upevnění vpravo

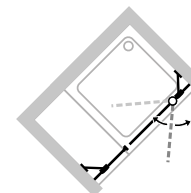
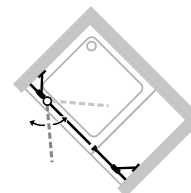

Se stabilizační vzpěrou

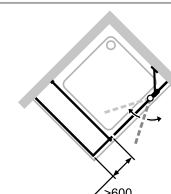
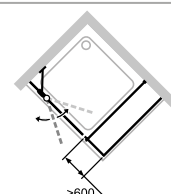

S příčnou vzpěrou

Min. - Max rozměr

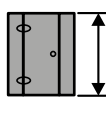
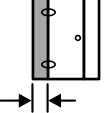
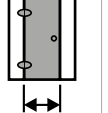
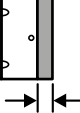
			
1200-2200	220-600	max. 900	200-1800

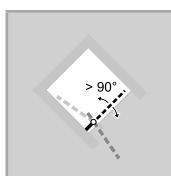
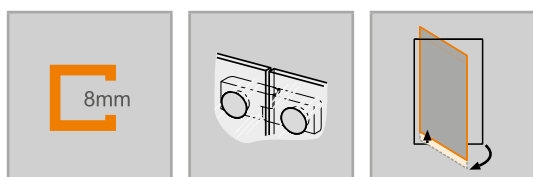

Křídlové dveře s pevným segmentem a protisegmentem do niky

Upevnění vlevo

Zhotovení na míru

Výška	Šířka dveřní strany	Číslo výrobku	Cena
1200-2000	1100-1500	7R1480	48.230,-
	1501-3300	7R1482	55.540,-
2001-2200	1100-1500	7R1481	57.880,-
	1501-3300	7R1483	60.310,-
 Příplatek ke zhotovení na míru za každé zkosení/výřez			Příplatek: 4.180,-

Křídlové dveře s pevným segmentem a protisegmentem do niky

Upevnění vpravo

Zhotovení na míru

Výška	Šířka dveřní strany	Číslo výrobku	Cena
1200-2000	1100-1500	7R1580	48.230,-
	1501-3300	7R1582	55.540,-
2001-2200	1100-1500	7R1581	57.880,-
	1501-3300	7R1583	60.310,-
 Příplatek ke zhotovení na míru za každé zkosení/výřez			Příplatek: 4.180,-

Barvy profilů- skla / dekory

Barvy profilu	Kód barvy	Příplatek:	s úpravou Anti-Plaque		bez úpravy Anti-Plaque		
			Kód skla	Příplatek:	Kód skla	Příplatek:	
stříbrná lesklá	092	0,-	čiré	322	0,-	321	0,-
Black Edition	123	6.290,-	Sand Plus	316	8.320,-	315	8.320,-
White Edition	182	6.290,-	Privatima	375	8.320,-	373	8.320,-
bronz	55D	16.170,-	šedé	368	8.320,-	301	8.320,-
černý chrom	55F	16.170,-	bronzové	378	8.320,-	341	8.320,-
stainless steel optic	55G	16.170,-	zrcadlové sklo	381	14.430,-	380	14.430,-
mosaz	55H	16.170,-	Pískovací dekor Liquid	303	8.320,-		
individuální barvy RAL	998	16.170,-	Pískovací dekor Nature	366	8.320,-		

Gold Edition lze objednat s barevným kódem 998 se specifikací „RAL 1036“.

Varianta vybavení (volitelné)

	Varianta vybavení	Příplatek:
Individuální madlo (možné vybrat ze sortimentu HÜPPE)	704	1.500,-
Obloukové madlo (pouze v barvě 092 stříbrná lesklá)	801	1.250,-
Vnitřní nastavitelný stěnový úhelník (2ks)	930	3.400,-
Obloukové madlo (pouze v barvě 092 stříbrná lesklá) a vnitřní nastavitelný stěnový úhelník (2ks)	931	4.650,-

Číslo výrobku a ceny

XXXXXX	+	XXX	+	XXX	+	XXX	=	XXXXXX.XXX.XXX.XXX
Číslo výrobku		Kód barvy		Kód skla		Varianta vybavení		Číslo výrobku kompletní
Základní cena		Barevný příplatek		Příplatek za sklo		Příplatek:		Celková cena

SolvaPro bezrámová 4-úhelník



Křídlové dveře s boční stěnou

Popis produktu

- Bezrámové dveře s jedním skleněným křídlem a bezrámovou boční stěnou. Dveře se otvírají dovnitř a ven
- Zasklení jednovrstvým bezpečnostním sklem tl 8 mm dle DIN EN 12150, volitelně s povrchovou úpravou HÜPPE Anti-Plaque pro snazší údržbu
- Se stabilizačními vzpěrami (uvnitř)
- Panty a madla z vysoce kvalitního kovu
- Zkosení / výřezy možné
- Individuální výroba na míru
- Zvedací/spouštěcí mechanismus pantu decentně skrytý za krytkou
- Z vnitřní strany zapuštěné panty pro snazší čištění
- Montáž s prahovou lištou (výška 10 mm) pro optimální těsnost nebo bez

Zaměření bezpodmínečně nutné.

Pozor: z konstrukčních důvodů není u bezrámových výrobků možné dosáhnout úplné těsnosti.

Pokud je vyžadována vysoká úroveň těsnosti, pak, prosím, použijte SolvaPro s nástěnnou lištou.

Pozor: Produkty Privatima a SandPlus lze z výrobních důvodů nabízet pouze do šířky 1600 mm

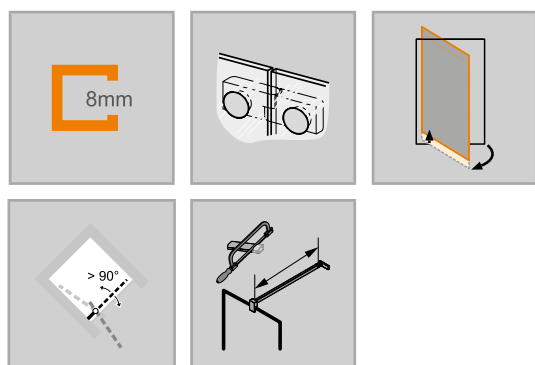

Montážní možnosti 7R25 / 7R26

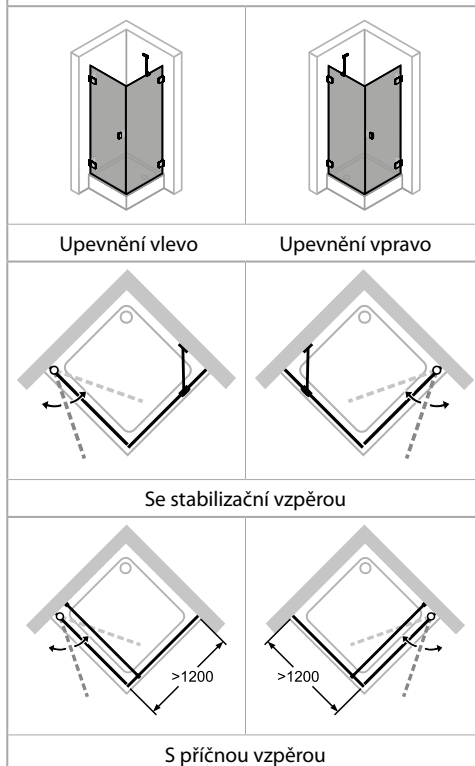

Min. - Max rozměr

1200-2000	500-1000	200-1800
2001-2200	500-900	200-1800

- prahové lišty pro bezbariérový přístup
- Průběžné magnetické lišty a těsnící profily a vodorovná těsnící lišta
- Utěsnění dle DIN 14428
- Made in Germany
- Obsah dodávky: upevňovací materiál, montážní návod
- 10-letá ponáková záruka dostupnosti náhradních dílů po získání produktu
- Systém zajištění kvality certifikován dle DIN EN ISO 9001:2015
- Systém managementu hospodaření energií certifikován dle DIN EN 50001:2011

Křídlové dveře s boční stěnou

Upevnění vlevo

Zhotovení na míru

Výška	Šířka dveřní strany	Šířka boční stěny	Číslo výrobku	Cena
1200-2000	500-1000	200-1200	7R2580	50.990,-
	500-1000	1201-1800	7R2582	61.270,-
2001-2200	500-900	200-1200	7R2581	58.720,-
	500-900	1201-1800	7R2583	63.810,-
 Příplatek ke zhotovení na míru za každé zkosení/výřez			Příplatek: 4.180,-	

Křídlové dveře s boční stěnou

Upevnění vpravo

Zhotovení na míru

Výška	Šířka dveřní strany	Šířka boční stěny	Číslo výrobku	Cena
1200-2000	500-1000	200-1200	7R2680	50.990,-
	500-1000	1201-1800	7R2682	61.270,-
2001-2200	500-900	200-1200	7R2681	58.720,-
	500-900	1201-1800	7R2683	63.810,-
 Příplatek ke zhotovení na míru za každé zkosení/výřez			Příplatek: 4.180,-	

Barvy profilů- skla / dekory

Barvy profilu	Kód barvy	Příplatek:	Skla/dekory	s úpravou Anti-Plaque		bez úpravy Anti-Plaque	
				Kód skla	Příplatek:	Kód skla	Příplatek:
stříbrná lesklá	092	0,-	čiré	322	0,-	321	0,-
Black Edition	123	6.290,-	Sand Plus	316	8.320,-	315	8.320,-
White Edition	182	6.290,-	Privatima	375	8.320,-	373	8.320,-
bronz	55D	16.170,-	šedé	368	8.320,-	301	8.320,-
černý chrom	55F	16.170,-	bronzové	378	8.320,-	341	8.320,-
stainless steel optic	55G	16.170,-	zrcadlové sklo	381	14.430,-	380	14.430,-
mosaz	55H	16.170,-	Pískovací dekor Liquid	303	8.320,-		
individuální barvy RAL	998	16.170,-	Pískovací dekor Nature	366	8.320,-		

Gold Edition lze objednat s barevným kódem 998 se specifikací „RAL 1036“.

Varianta vybavení (volitelné)

	Varianta vybavení	Příplatek:
Individuální madlo (možné vybrat ze sortimentu HÜPPE)	704	1.500,-
Obloukové madlo (pouze v barvě 092 stříbrná lesklá)	801	1.250,-

Číslo výrobku a ceny

XXXXXX	+	XXX	+	XXX	+	XXX	=	XXXXXX.XXX.XXX.XXX
Číslo výrobku		Kód barvy		Kód skla		Varianta vybavení		Číslo výrobku kompletní
Základní cena		Barevný příplatek		Příplatek za sklo		Příplatek:		Celková cena

SolvaPro bezrámová 4-úhelník



Boční stěna pro křídlové dveře s pevným segmentem

Popis produktu

- Bezrámové dveře s jedním skleněným křídlem, jedním pevným segmentem a bezrámovou boční stěnou. Dveře se otevírají dovnitř a ven
- Zasklení jednovrstvým bezpečnostním sklem tl 8 mm dle DIN EN 12150, volitelně s povrchovou úpravou HÜPPE Anti-Plaque pro snazší údržbu
- Se stabilizačními vzpěrami (uvnitř)
- Panty a madla z vysoce kvalitního kovu
- Zkosení / výřezy možné
- Individuální výroba na míru
- Zvedací/spouštěcí mechanismus pantu decentně skrytý za krytkou
- Z vnitřní strany zapuštěné panty pro snazší čištění
- Montáž s prahovou lištou (výška 10 mm) pro optimální těsnost nebo bez

Zaměření bezpodmínečně nutné.

Pozor: Produkty Privatima a SandPlus lze z výrobních důvodů nabízet pouze do šířky 1600 mm

Montážní možnosti 7R09 / 7R10

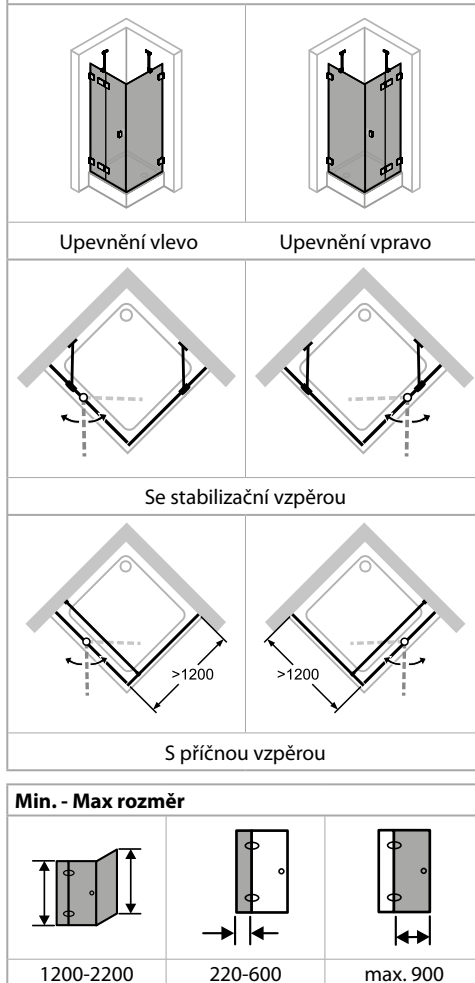

- prahové lišty pro bezbariérový přístup
- Průběžné magnetické lišty a těsnící profily a vodorovná těsnící lišta
- Utěsnění dle DIN 14428
- Made in Germany
- Obsah dodávky: upevňovací materiál, montážní návod
- 10-letá ponáková záruka dostupnosti náhradních dílů po získání produktu
- Systém zajištění kvality certifikován dle DIN EN ISO 9001:2015
- Systém managementu hospodaření energií certifikován dle DIN EN 50001:2011

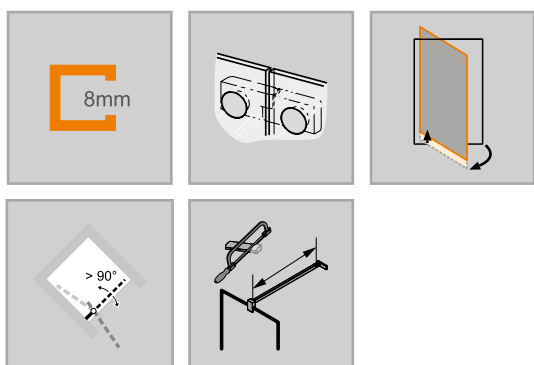

Křídlové dveře s pevným segmentem a boční stěnou

Upevnění vlevo

Zhotovení na míru

Výška	Šířka dveřní strany	Šířka boční stěny	Číslo výrobku	Cena
1200-2000	700-1200	200-1200	7R0980	55.120,-
	700-1200	1201-1800	7R0984	63.390,-
	1201-1500	200-1200	7R0982	63.390,-
	1201-1500	1201-1800	7R0985	66.140,-
2001-2200	700-1200	200-1200	7R0981	66.140,-
	700-1200	1201-1800	7R0986	66.140,-
	1201-1500	200-1200	7R0983	68.900,-
	1201-1500	1201-1800	7R0987	68.900,-
 Příplatek ke zhotovení na míru za každé zkosení/výřez			Příplatek: 4.180,-	

Křídlové dveře s pevným segmentem a boční stěnou

Upevnění vpravo

Zhotovení na míru

Výška	Šířka dveřní strany	Šířka boční stěny	Číslo výrobku	Cena
1200-2000	700-1200	200-1200	7R1080	55.120,-
	700-1200	1201-1800	7R1084	63.390,-
	1201-1500	200-1200	7R1082	63.390,-
	1201-1500	1201-1800	7R1085	66.140,-
2001-2200	700-1200	200-1200	7R1081	66.140,-
	700-1200	1201-1800	7R1086	66.140,-
	1201-1500	200-1200	7R1083	68.900,-
	1201-1500	1201-1800	7R1087	68.900,-
 Příplatek ke zhotovení na míru za každé zkosení/výřez			Příplatek: 4.180,-	

Barvy profilů- skla / dekory

Barvy profilu	Kód barvy	Příplatek:	Skla/dekory	s úpravou Anti-Plaque		bez úpravy Anti-Plaque	
				Kód skla	Příplatek:	Kód skla	Příplatek:
stříbrná lesklá	092	0,-	čiré	322	0,-	321	0,-
Black Edition	123	6.290,-	Sand Plus	316	8.320,-	315	8.320,-
White Edition	182	6.290,-	Privatima	375	8.320,-	373	8.320,-
bronz	55D	16.170,-	šedé	368	8.320,-	301	8.320,-
černý chrom	55F	16.170,-	bronzové	378	8.320,-	341	8.320,-
stainless steel optic	55G	16.170,-	zrcadlové sklo	381	14.430,-	380	14.430,-
mosaz	55H	16.170,-	Pískovací dekor Liquid	303	8.320,-		
individuální barvy RAL	998	16.170,-	Pískovací dekor Nature	366	8.320,-		

Gold Edition lze objednat s barevným kódem 998 se specifikací „RAL 1036“.

Varianta vybavení (volitelné)

	Varianta vybavení	Příplatek:
Individuální madlo (možné vybrat ze sortimentu HÜPPE)	704	1.500,-
Obloukové madlo (pouze v barvě 092 stříbrná lesklá)	801	1.250,-
Vnitřní nastavitelný stěnový úhelník (2ks)	930	3.400,-
Obloukové madlo (pouze v barvě 092 stříbrná lesklá) a vnitřní nastavitelný stěnový úhelník (2ks)	931	4.650,-

Číslo výrobku a ceny

XXXXXX	+	XXX	+	XXX	+	XXX	=	XXXXXX.XXX.XXX.XXX
Číslo výrobku		Kód barvy		Kód skla		Varianta vybavení		Číslo výrobku kompletní
Základní cena		Barevný příplatek		Příplatek za sklo		Příplatek:		Celková cena

SolvaPro bezrámová 4-úhelník



Křídlové dveře s pevným segmentem, protisegmentem a boční stěnou

Popis produktu

- Bezrámové dveře s jedním skleněným křídlem, jedním pevným segmentem a protisegmentem a bezrámovou boční stěnou. Dveře se otevírají dovnitř a ven
- Zasklení jednovrstvým bezpečnostním sklem tl 8 mm dle DIN EN 12150, volitelně s povrchovou úpravou HÜPPE Anti-Plaque pro snazší údržbu
- Se stabilizačními vzpěrami (uvnitř)
- Panty a madla z vysoce kvalitního kovu
- Zkosení / výřezy možné
- Individuální výroba na míru
- Zvedací/spouštěcí mechanismus pantu decentně skrytý za krytkou
- Z vnitřní strany zapuštěné panty pro snazší čištění

Zaměření bezpodmínečně nutné.

Pozor: z konstrukčních důvodů není u bezrámových výrobků možné dosáhnout úplné těsnosti.

Pokud je vyžadována vysoká úroveň těsnosti, pak, prosím, použijte SolvaPro s nástěnnou lištou.

Pozor: Produkty Privatima a SandPlus lze z výrobních důvodů nabízet pouze do šířky 1600 mm

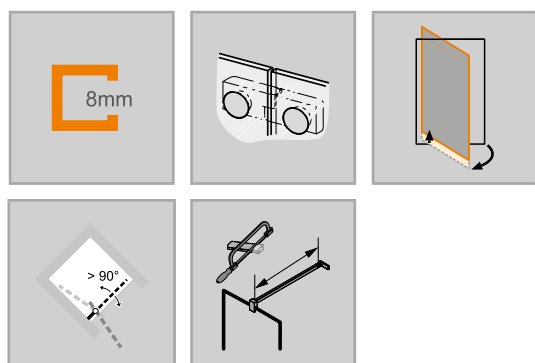

Montážní možnosti 7R16 / 7R17

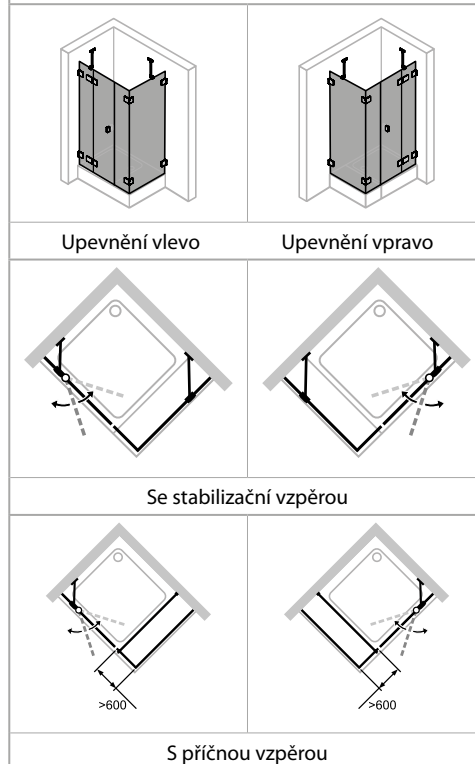

Min. - Max rozměr

1200-2200	220-600	max. 900	200-1800

- Montáž s prahovou lištou (výška 10 mm) pro optimální těsnost nebo bez prahové lišty pro bezbariérový přístup
- Průběžné magnetické lišty a těsnicí profily a vodorovná těsnící lišta
- Utěsnění dle DIN 14428
- Made in Germany
- Obsah dodávky: upevňovací materiál, montážní návod.
- 10-letá ponáková záruka dostupnosti náhradních dílů po získání produktu
- Systém zajištění kvality certifikován dle DIN EN ISO 9001:2015
- Systém managementu hospodaření energií certifikován dle DIN EN 50001:2011

Křídlové dveře s pevným segmentem, protisegmentem a boční stěnou

Upevnění vlevo

Zhotovení na míru

Výška	Šířka dveřní strany	Šířka boční stěny	Číslo výrobku	Cena
1200-2000	900-1200	200-1200	7R1680	62.010,-
	900-1200	1201-1800	7R1684	71.340,-
	1201-3300	200-1200	7R1682	71.340,-
	1201-3300	1201-1800	7R1685	74.410,-
2001-2200	900-1200	200-1200	7R1681	74.410,-
	900-1200	1201-1800	7R1686	74.410,-
	1201-3300	200-1200	7R1683	77.590,-
	1201-3300	1201-1800	7R1687	77.590,-
 Příplatek ke zhotovení na míru za každé zkosení/výřez				Příplatek: 4.180,-

Křídlové dveře s pevným segmentem, protisegmentem a boční stěnou

Upevnění vpravo

Zhotovení na míru

Výška	Šířka dveřní strany	Šířka boční stěny	Číslo výrobku	Cena
1200-2000	900-1200	200-1200	7R1780	62.010,-
	900-1200	1201-1800	7R1784	71.340,-
	1201-3300	200-1200	7R1782	71.340,-
	1201-3300	1201-1800	7R1785	74.410,-
2001-2200	900-1200	200-1200	7R1781	74.410,-
	900-1200	1201-1800	7R1786	74.410,-
	1201-3300	200-1200	7R1783	77.590,-
	1201-3300	1201-1800	7R1787	77.590,-
 Příplatek ke zhotovení na míru za každé zkosení/výřez				Příplatek: 4.180,-

Barvy profilů- skla / dekory

Barvy profilu	Kód barvy	Příplatek:	Skla/dekory	s úpravou Anti-Plaque		bez úpravy Anti-Plaque	
				Kód skla	Příplatek:	Kód skla	Příplatek:
stříbrná lesklá	092	0,-	čiré	322	0,-	321	0,-
Black Edition	123	6.290,-	Sand Plus	316	8.320,-	315	8.320,-
White Edition	182	6.290,-	Privatima	375	8.320,-	373	8.320,-
bronz	55D	16.170,-	šedé	368	8.320,-	301	8.320,-
černý chrom	55F	16.170,-	bronzové	378	8.320,-	341	8.320,-
stainless steel optic	55G	16.170,-	zrcadlové sklo	381	14.430,-	380	14.430,-
mosaz	55H	16.170,-	Pískovací dekor Liquid	303	8.320,-		
individuální barvy RAL	998	16.170,-	Pískovací dekor Nature	366	8.320,-		

Gold Edition lze objednat s barevným kódem 998 se specifikací „RAL 1036“.

Varianta vybavení (volitelné)

	Varianta vybavení	Příplatek:
Individuální madlo (možné vybrat ze sortimentu HÜPPE)	704	1.500,-
Obloukové madlo (pouze v barvě 092 stříbrná lesklá)	801	1.250,-
Vnitřní nastavitelný stěnový úhelník (2ks)	930	3.400,-
Obloukové madlo (pouze v barvě 092 stříbrná lesklá) a vnitřní nastavitelný stěnový úhelník (2ks)	931	4.650,-

Číslo výrobku a ceny

XXXXXX	+	XXX	+	XXX	+	XXX	=	XXXXXX.XXX.XXX.XXX
Číslo výrobku		Kód barvy		Kód skla		Varianta vybavení		Číslo výrobku kompletní
Základní cena		Barevný příplatek		Příplatek za sklo		Příplatek:		Celková cena

SolvaPro bezrámová 4-úhelník



Křídlové dveře s pevnými segmenty rohový vstup

Popis produktu

- Bezrámový rohový vstup se dvěma skleněnými křídly a dvěma pevnými segmenty. Dveře se otevírají dovnitř a ven
- Zasklení jednovrstvým bezpečnostním sklem tl 8 mm dle DIN EN 12150, volitelně s povrchovou úpravou HÜPPE Anti-Plaque pro snazší údržbu
- Se stabilizačními vzpěrami (uvnitř)
- Panty a madla z vysoce kvalitního kovu
- Zkosení / výřezy možné
- Individuální výroba na míru
- Zvedací/spouštěcí mechanismus pantu decentně skrytý za krytkou
- Z vnitřní strany zapuštěné panty pro snazší čištění
- Montáž s prahovou lištou (výška 10 mm) pro optimální těsnost nebo bez

Zaměření bezpodmínečně nutné.

Montážní možnosti 7R11

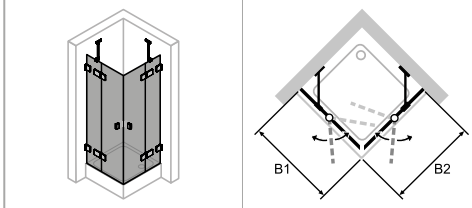

Min. - Max rozměr

1200-2200	220-600	max. 900

- prahové lišty pro bezbariérový přístup
- Průběžné magnetické lišty a těsnící profily a vodorovná těsnící lišta
- Utěsnění dle DIN 14428
- Made in Germany
- Obsah dodávky: upevňovací materiál, montážní návod.
- 10-letá ponáková záruka dostupnosti náhradních dílů po získání produktu
- Systém zajištění kvality certifikován dle DIN EN ISO 9001:2015
- Systém managementu hospodaření energií certifikován dle DIN EN 50001:2011

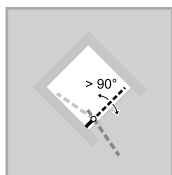

Křídlové dveře s pevnými segmenty rohový vstup

Zhotovení na míru

Výška	Šířka B1	Šířka B2	Číslo výrobku	Cena
1200-2000	700-1200	700-1200	7R1180	60.740,-
	700-1200	1201-1500	7R1184	69.850,-
	1201-1500	700-1200	7R1182	69.850,-
	1201-1500	1201-1500	7R1185	72.930,-
2001-2200	700-1200	700-1200	7R1181	72.930,-
	700-1200	1201-1500	7R1186	72.930,-
	1201-1500	700-1200	7R1183	76.000,-
	1201-1500	1201-1500	7R1187	76.000,-
	Příplatek ke zhotovení na míru za každé zkosení/výřez			Příplatek: 4.180,-

Barvy profilů- skla / dekory

Barvy profilu	Kód barvy	Příplatek:	Skla/dekory	s úpravou Anti-Plaque		bez úpravy Anti-Plaque	
				Kód skla	Příplatek:	Kód skla	Příplatek:
stříbrná lesklá	092	0,-	čiré	322	0,-	321	0,-
Black Edition	123	6.290,-	Sand Plus	316	8.320,-	315	8.320,-
White Edition	182	6.290,-	Privatima	375	8.320,-	373	8.320,-
bronz	55D	16.170,-	šedé	368	8.320,-	301	8.320,-
černý chrom	55F	16.170,-	bronzové	378	8.320,-	341	8.320,-
stainless steel optic	55G	16.170,-	zrcadlové sklo	381	14.430,-	380	14.430,-
mosaz	55H	16.170,-	Pískovací dekor Liquid	303	8.320,-		
individuální barvy RAL	998	16.170,-	Pískovací dekor Nature	366	8.320,-		

Gold Edition lze objednat s barevným kódem 998 se specifikací „RAL 1036“.

Varianta vybavení (volitelné)

	Varianta vybavení	Příplatek:
Individuální madlo (možné vybrat ze sortimentu HÜPPE)	704	1.500,-
Obloukové madlo (pouze v barvě 092 stříbrná lesklá)	801	2.520,-
Vnitřní nastavitelný stěnový úhelník (2ks)	930	3.400,-
Obloukové madlo (pouze v barvě 092 stříbrná lesklá) a vnitřní nastavitelný stěnový úhelník (2ks)	931	5.920,-

Číslo výrobku a ceny

XXXXXX	+	XXX	+	XXX	+	XXX	=	XXXXXX.XXX.XXX.XXX
Číslo výrobku		Kód barvy		Kód skla		Varianta vybavení		Číslo výrobku kompletní
Základní cena		Barevný příplatek		Příplatek za sklo		Příplatek:		Celková cena

SolvaPro bezrámová

Barva profilu



stříbrná polelesklá



Black Edition



White Edition



bronz



black chrom



stainless steel optic



messing



Individual RAL

Gold Edition lze objednat s barevným kódem 998 se specifikací „RAL 1036“.

Vezměte prosím na vědomí, že při montáži chromových povrchů / zrcadlových skel / obkladů stěn HÜPPE je doporučen silikon bez kyseliny octové / silikon pro mramor. Použití čisticích a dezinfekčních prostředků s obsahem alkoholu, chloru nebo kyselin vede k poškození povrchů. Stejně tak nepoužívejte drsné nebo abrazivní čisticí prostředky. Pro více informací si přečtěte, prosím, produktovou přílohu HÜPPE pro čištění a ošetření.



čiré



Sand Plus



Privatima



bronzové



šedé



zrcadlové sklo



nature



liquid

Barevné odstíny HÜPPE SolvaPro RAL

Žluté tóny

RAL 1013	RAL 1015	RAL 1014	RAL 1001	RAL 1000	RAL 1002	RAL 1024	RAL 1011
RAL 1027	RAL 1005	RAL 1019	RAL 1020	RAL 1017	RAL 1034	RAL 1006	RAL 1007
RAL 1037	RAL 1033	RAL 1018	RAL 1021	RAL 1023	RAL 1004	RAL 1032	RAL 1012
RAL 1036							

Oranžové tóny

RAL 2003	RAL 2008	RAL 2011	RAL 2000	RAL 2012	RAL 2004	RAL 2009	RAL 2010
RAL 2001	RAL 2002						

Červené tóny

RAL 3012	RAL 3022	RAL 3015	RAL 3014	RAL 3017	RAL 3028	RAL 3020	RAL 3018
RAL 3027	RAL 3031	RAL 3016	RAL 3000	RAL 3001	RAL 3002	RAL 3013	RAL 3003
RAL 3011	RAL 3004	RAL 3009	RAL 3005				

Fialové tóny

RAL 4009	RAL 4005	RAL 4001	RAL 4008	RAL 4006	RAL 4003	RAL 4010	RAL 4002
RAL 4004	RAL 4007						

Modré tóny

RAL 5012	RAL 5015	RAL 5007	RAL 5019	RAL 5017	RAL 5010	RAL 5009	RAL 5000
RAL 5001	RAL 5003	RAL 5013	RAL 5022	RAL 5018	RAL 5021	RAL 5020	RAL 5008
RAL 5011	RAL 5004	RAL 5024	RAL 5014	RAL 5023	RAL 5005	RAL 5002	

Barvy RAL lze objednat prostřednictvím kódu barev 998 jednotlivých barev RAL.

Vyobrazení barev RAL se může z tiskových důvodů odchylovat od původních barev, a proto není závazné.

Zelené tóny

RAL 6027	RAL 6034	RAL 6033	RAL 6000	RAL 6026	RAL 6016	RAL 6004	RAL 6019
RAL 6021	RAL 6017	RAL 6025	RAL 6010	RAL 6001	RAL 6002	RAL 6011	RAL 6013
RAL 6003	RAL 6028	RAL 6005	RAL 6020	RAL 6014	RAL 6015	RAL 6012	RAL 6006
RAL 6007	RAL 6022	RAL 6008	RAL 6009	RAL 6018	RAL 6024	RAL 6032	RAL 6029

Šedé tóny

RAL 7035	RAL 7047	RAL 7038	RAL 7044	RAL 7004	RAL 7045	RAL 7042	RAL 7032
RAL 7030	RAL 7023	RAL 7039	RAL 7010	RAL 7009	RAL 7013	RAL 7036	RAL 7033
RAL 7003	RAL 7034	RAL 7002	RAL 7006	RAL 7008	RAL 7046	RAL 7037	RAL 7005
RAL 7031	RAL 7012	RAL 7011	RAL 7015	RAL 7043	RAL 7022	RAL 7024	RAL 7026
RAL 7016	RAL 7021	RAL 7040	RAL 7001				

Hnědé tóny

RAL 8000	RAL 8001	RAL 8023	RAL 8004	RAL 8003	RAL 8008	RAL 8025	RAL 8024
RAL 8007	RAL 8002	RAL 8012	RAL 8015	RAL 8011	RAL 8028	RAL 8014	RAL 8016
RAL 8017	RAL 8019	RAL 8022					

Bílé a černé tóny

RAL 9016	RAL 9003	RAL 9002	RAL 9018	RAL 9004	RAL 9005	RAL 9011	RAL 9017
RAL 9010	RAL 9001						

Barvy RAL lze objednat prostřednictvím kódu barev 998 jednotlivých barev RAL.

Vyobrazení barev RAL se může z tiskových důvodů odchylovat od původních barev, a proto není závazné.



SolvaPro bezrámová

Varianty a příslušenství

Stabilizační vzpěry / Příčné vzpěry

Výška	Typ	Skica / Foto	Barva	Číslo výrobku	Cena
150 mm	Stabilizační vzpěra (zed' / sklo) pro tloušťku skla 6 - 8 mm		chrom = 091	SP0100091	2.150,-
			Black Edition = 123	SP0100123	3.660,-
			White Edition = 182	SP0100182	3.660,-
			bronz = 55D	SP010055D	5.190,-
			černý chrom = 55F	SP010055F	5.190,-
			stainless steel optic = 55G	SP010055G	5.190,-
			mosaz = 55H	SP010055H	5.190,-
			individuální barvy RAL = 998	SP0100998	5.190,-
			chrom = 091	S00101091	2.880,-
			Black Edition = 123	S00101123	4.390,-
White Edition = 182	S00101182	4.390,-			
bronz = 55D	S0010155D	5.900,-			
černý chrom = 55F	S0010155F	5.900,-			
stainless steel optic = 55G	S0010155G	5.900,-			
mosaz = 55H	S0010155H	5.900,-			
individuální barvy RAL = 998	S00101998	5.900,-			
250 mm	Stabilizační vzpěra (zed' / sklo) pro tloušťku skla 6 - 8 mm (pro zkosení stropu)		chrom = 091	SP0101091	2.230,-
			Black Edition = 123	SP0101123	3.740,-
			White Edition = 182	SP0101182	3.740,-
			bronz = 55D	SP010155D	5.240,-
			černý chrom = 55F	SP010155F	5.240,-
	stainless steel optic = 55G		SP010155G	5.240,-	
	mosaz = 55H		SP010155H	5.240,-	
	individuální barvy RAL = 998		SP0101998	5.240,-	
	Stabilizační vzpěra (zed' / sklo) pro tloušťku skla 6 - 8 mm		chrom = 091	SP0201091	2.230,-
			Black Edition = 123	SP0201123	3.740,-
White Edition = 182		SP0201182	3.740,-		
bronz = 55D		SP020155D	5.240,-		
černý chrom = 55F		SP020155F	5.240,-		
stainless steel optic = 55G	SP020155G	5.240,-			
mosaz = 55H	SP020155H	5.240,-			
individuální barvy RAL = 998	SP0201998	5.240,-			
500 mm	Stabilizační vzpěra (zed' / sklo) pro tloušťku skla 6 - 8 mm	chrom = 091	SP0102091	2.290,-	
		Black Edition = 123	SP0102123	3.760,-	
		White Edition = 182	SP0102182	3.760,-	
		bronz = 55D	SP010255D	5.230,-	
		černý chrom = 55F	SP010255F	5.230,-	
	stainless steel optic = 55G	SP010255G	5.230,-		
	mosaz = 55H	SP010255H	5.230,-		
	individuální barvy RAL = 998	SP0102998	5.230,-		
	Stabilizační vzpěra (sklo / sklo) pro tloušťku skla 6 - 8 mm	chrom = 091	SP0202091	2.290,-	
		Black Edition = 123	SP0202123	3.760,-	
White Edition = 182		SP0202182	3.760,-		
bronz = 55D		SP020255D	5.230,-		
černý chrom = 55F		SP020255F	5.230,-		
stainless steel optic = 55G	SP020255G	5.230,-			
mosaz = 55H	SP020255H	5.230,-			
individuální barvy RAL = 998	SP0202998	5.230,-			

Stabilizační vzpěry / Příčné vzpěry

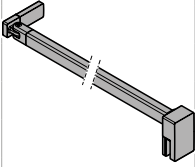
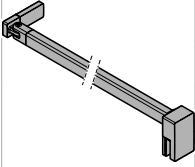
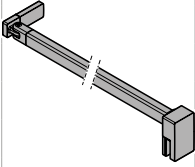
Výška	Typ	Skica / Foto	Barva	Číslo výrobku	Cena
500 mm	Stabilizační vzpěra (zed' / sklo) pro tloušťku skla 6 - 8 mm (pro zkosení stropu)		chrom = 091	S00102091	3.060,-
			Black Edition = 123	S00102123	4.550,-
			White Edition = 182	S00102182	4.550,-
			bronz = 55D	S0010255D	6.040,-
			černý chrom = 55F	S0010255F	6.040,-
			stainless steel optic = 55G	S0010255G	6.040,-
			mosaz = 55H	S0010255H	6.040,-
			individuální barvy RAL = 998	S00102998	6.040,-
800 mm	Stabilizační vzpěra (zed' / sklo) pro tloušťku skla 6 - 8 mm		chrom = 091	SP0501091	2.810,-
			Black Edition = 123	SP0501123	4.320,-
			White Edition = 182	SP0501182	4.320,-
			bronz = 55D	SP050155D	5.830,-
			černý chrom = 55F	SP050155F	5.830,-
			stainless steel optic = 55G	SP050155G	5.830,-
			mosaz = 55H	SP050155H	5.830,-
			individuální barvy RAL = 998	SP0501998	5.830,-
1200 mm	Příčná vzpěra (sklo / sklo) pro tloušťku skla 6 - 8 mm		chrom = 091	SP0301091	3.980,-
			Black Edition = 123	SP0301123	5.760,-
			White Edition = 182	SP0301182	5.760,-
			bronz = 55D	SP030155D	7.570,-
			černý chrom = 55F	SP030155F	7.570,-
			stainless steel optic = 55G	SP030155G	7.570,-
			mosaz = 55H	SP030155H	7.570,-
			individuální barvy RAL = 998	SP0301998	7.570,-
	Příčná vzpěra (zed' / sklo) pro tloušťku skla 6 - 8 mm		chrom = 091	SP0302091	3.980,-
			Black Edition = 123	SP0302123	5.760,-
			White Edition = 182	SP0302182	5.760,-
			bronz = 55D	SP030255D	7.570,-
			černý chrom = 55F	SP030255F	7.570,-
			stainless steel optic = 55G	SP030255G	7.570,-
			mosaz = 55H	SP030255H	7.570,-
			individuální barvy RAL = 998	SP0302998	7.570,-
	Příčná vzpěra (zed' / sklo) pro tloušťku skla 6 - 8 mm (pro zkosení stropu)		chrom = 091	S00301091	3.760,-
			Black Edition = 123	S00301123	5.280,-
			White Edition = 182	S00301182	5.280,-
			bronz = 55D	S0030155D	6.780,-
			stainless steel optic = 55G	S0030155G	6.780,-
			mosaz = 55H	S0030155H	6.780,-
			černý chrom = 55F	S0030155F	6.780,-
			individuální barvy RAL = 998	S00301998	6.780,-

SolvaPro bezrámová

Varianty a příslušenství

Vzpěra tvaru T, kompletní

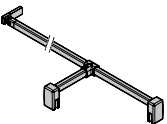
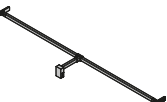
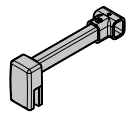
Výška	Typ	Skica / Foto	Barva	Číslo výrobku	Cena		
do 2000 mm x 150 mm	Vzpěra tvaru T, kompletní (zed' / sklo / sklo)		chrom = 091	SP0601091	7.390,-		
			Black Edition = 123	SP0601123	8.720,-		
			White Edition = 182	SP0601182	8.720,-		
			bronz = 55D	SP060155D	10.040,-		
			černý chrom = 55F	SP060155F	10.040,-		
			stainless steel optic = 55G	SP060155G	10.040,-		
			mosaz = 55H	SP060155H	10.040,-		
			individuální barvy RAL = 998	SP0601998	10.040,-		
	Vzpěra tvaru T, kompletní (zed' / zed' / sklo)			chrom = 091	SP0602091	7.390,-	
				Black Edition = 123	SP0602123	8.720,-	
				White Edition = 182	SP0602182	8.720,-	
				bronz = 55D	SP060255D	10.040,-	
				černý chrom = 55F	SP060255F	10.040,-	
				stainless steel optic = 55G	SP060255G	10.040,-	
mosaz = 55H				SP060255H	10.040,-		
individuální barvy RAL = 998				SP0602998	10.040,-		
150mm	Dodatečné T-řešení (v kombinaci s příčnou vzpěrou zed' / sklo)				chrom = 091	SP0604091	3.360,-
					Black Edition = 123	SP0604123	4.060,-
					White Edition = 182	SP0604182	4.060,-
					bronz = 55D	SP060455D	4.790,-
					černý chrom = 55F	SP060455F	4.790,-
					stainless steel optic = 55G	SP060455G	4.790,-
					mosaz = 55H	SP060455H	4.790,-
					individuální barvy RAL = 998	SP0604998	4.790,-

Stropní vzpěra

Výška	Typ	Detail	Skica / Foto	Barva	Číslo výrobku	Cena		
80 - 800mm	Stropní vzpěra	Pro tloušťky skla 6 - 8 mm. Možnost individuálního zkrácení. Dodatečná montáž možná.				stříbrná lesklá = 092	SP0000092	3.950,-
						Black Edition = 123	SP0000123	5.450,-
						White Edition = 182	SP0000182	5.450,-
						bronz = 55D	SP000055D	6.930,-
						černý chrom = 55F	SP000055F	6.930,-
						stainless steel optic = 55G	SP000055G	6.930,-
						mosaz = 55H	SP000055H	6.930,-
						individuální barvy RAL = 998	SP0000998	6.930,-

Dodatečné nástěnné úhelníky

Typ	Skica / Foto	Barva	Číslo výrobku	Cena
Stěnový úhelník vnitřní, nastavitelný		stříbrná lesklá = 092	SR7001092	1.760,-
		Black Edition = 123	SR7001123	3.290,-
		White Edition = 182	SR7001182	3.290,-
		bronz = 55D	SR700155D	4.800,-
		černý chrom = 55F	SR700155F	4.800,-
		stainless steel optic = 55G	SR700155G	4.800,-
		mosaz = 55H	SR700155H	4.800,-
		individuální barvy RAL = 998	SR7001998	4.800,-
Stěnový úhelník vnější, nastavitelný		stříbrná lesklá = 092	SR7002092	1.760,-
		Black Edition = 123	SR7002123	3.290,-
		White Edition = 182	SR7002182	3.290,-
		bronz = 55D	SR700255D	4.800,-
		černý chrom = 55F	SR700255F	4.800,-
		stainless steel optic = 55G	SR700255G	4.800,-
		mosaz = 55H	SR700255H	4.800,-
		individuální barvy RAL = 998	SR7002998	4.800,-
Volitelný krycí deska pro Stěnový úhelník vnitřní		stříbrná lesklá = 092	S00011092	680,-
		Black Edition = 123	S00011123	680,-
		White Edition = 182	S00011182	680,-
		bronz = 55D	S0001155D	680,-
		černý chrom = 55F	S0001155F	680,-
		stainless steel optic = 55G	S0001155G	680,-
		mosaz = 55H	S0001155H	680,-
		individuální barvy RAL = 998	S00011998	680,-

PRŮŘEZY PROFILŮ

Profil	Detail
	Podlahová lišta
	Lišta pro niku

HÜPPE SolvaPro

s nástěnnou lištou



4-úhelník

Křídlové dveře do niky a pro boční stěnu

Křídlové dveře s pevným segmentem pro boční stěnu a niku

Litací dveře pro boční stěnu

Boční stěna

Litací dveře do niky

Křídlové dveře s protisegmentem do niky

Křídlové dveře pro rohový vstup (1/2)

Křídlové dveře s pevným segmentem pro rohový vstup (1/2)



28.830,-

200

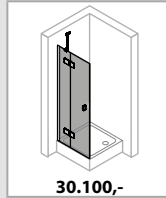

30.100,-

204



40.390,-

208

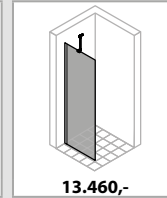

13.460,-

210

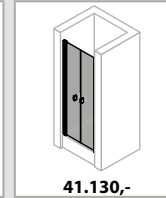

41.130,-

212

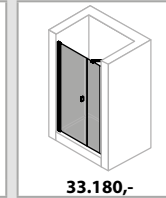

33.180,-

214

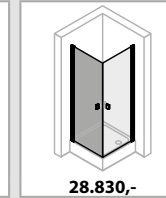

28.830,-

218

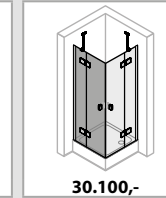

30.100,-

222

4-úhelník

Boční stěna samostatně stojící

L-řešení

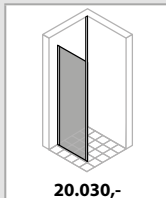

20.030,-

138

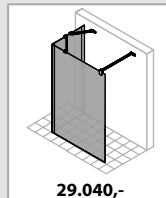

29.040,-

140

SolvaPro s nástěnnou lištou
Podrobné informace o výrobku





Madlo HÜPPE SolvaPro přesvědčuje střízlivým designem optimálně sladěným s panty.



Volitelné obloukové madlo jako varianta vybavení. K dostání pouze v barvě 092 stříbrná, vysoce lesklá.



Zvedací/spouštěcí mechanismus – decentně schovaný za krytkou – zvedá snadno dveře při otevření. Tím šetří spodní těsnicí lišty a zajišťuje téměř automatické zavírání dveří.



Dveřní segmenty lze po sprchování nechat otevřené dovnitř. To je ideální pro malé koupelny, ušetří se místo vedle sprchového koutu a sprchovací prostor se optimálně vyvětrá.



Všechny modely HÜPPE SolvaPro mohou být volitelně montovány s prahovou lištou pro dosažení optimální těsnosti nebo bez prahové lišty pro bezbariérový přístup.



HÜPPE Solva / SolvaPro v oblíbené Black Edition

SolvaPro s nástěnnou lištou 4-úhelník



Křídlové dveře s boční stěnou

Popis produktu

- K montáži do niky nebo pro kombinaci s boční stěnou SolvaPro
- Dveře částečně orámované s jedním skleněným křídlem Dveře se otevírají dovnitř a ven
- Zasklení jednovrstvým bezpečnostním sklem tl 8 mm dle DIN EN 12150, volitelně s povrchovou úpravou HÜPPE Anti-Plaque pro snazší údržbu
- Profily z vysoce kvalitního eloxovaného hliníku, madlo z vysoce kvalitního kovu
- Možnost nastavení v nástěnném profilu 15 mm
- Trubkový pant s plynule nastavitelným zvedacím/spouštěcím mechanismem a zdvihem 5 mm
- Montáž s prahovou lištou (výška 10 mm) pro optimální těsnost nebo bez

Pro křídlové dveře do niky nebo kombinaci dveří se zkrácenou boční stěnou je nutný „Doplňkový set pro niku“.

Montážní možnosti 7T01

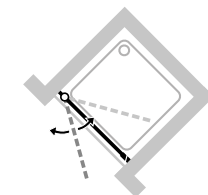
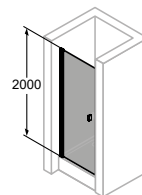

Nika = dveře + doplňkový set pro niku

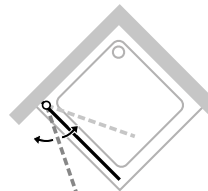
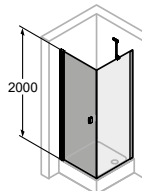

Rohové řešení = dveře + boční stěna

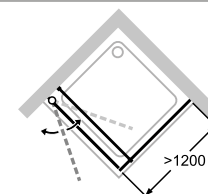

Min. - Max rozměr



1200-2000
2001-2200



500-1000
500-900

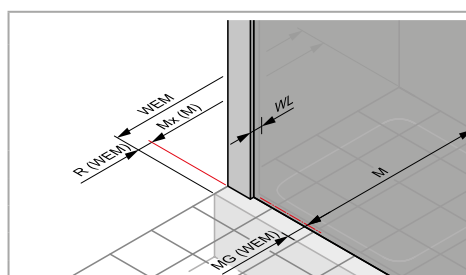
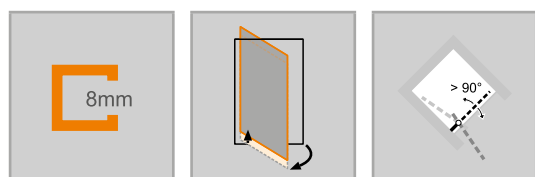

Rozměry

WL: 28
R: 15
Mx: M+15
MG: 30

WEM = Vestavný rozměr vaničky (000)
M = Montážní rozměr na střed skla (001)
Uvedte, prosím, při objednávce.

Křídlové dveře

Upevnění vlevo

Montáž na sprchovou vaničku

Výška	Typ	WEM Nika	WEM boční stěna	Šířka vstupu	Číslo výrobku	Cena
2000	800	785-815	785-800	685	7T0101	28.830,-
	900	885-915	885-900	785	7T0102	29.360,-
	1000	985-1015	985-1000	885	7T0103	30.320,-

Montáž na podlahu/dlažbu

Výška	Typ	M (střed skla) nika	M (střed skla) boční stěna	Šířka vstupu	Číslo výrobku	Cena
2000	800	785-815	755-770	685	7T0101	28.830,-
	800	822-852	792-807	715	7T0111	28.830,-
	900	885-915	855-870	785	7T0102	29.360,-
	900	922-952	892-907	815	7T0112	29.360,-
	1000	985-1015	955-970	885	7T0103	30.320,-
	1000	1022-1052	992-1007	915	7T0113	30.320,-

Zhotovení na míru

Výška	Šířka dveřní strany	Číslo výrobku	Cena
1200-2000	500-1000	7T0180	33.810,-
2001-2200	500-900	7T0181	35.300,-

Rozsah nastavení = objednaný rozměr - 8 mm / + 7 mm**

	Příplatek ke zhotovení na míru za každé zkosení	Příplatek:
		4.180,-

Barvy profilů- skla / dekory

Barvy profilu	Kód barvy	Příplatek:	Skla/dekory	s úpravou Anti-Plaque		bez úpravy Anti-Plaque	
				Kód skla	Příplatek:	Kód skla	Příplatek:
stříbrná lesklá	092	0,-	čiré	322	0,-	321	0,-
Black Edition	123	3.150,-	Sand Plus	316	4.160,-	315	4.160,-
White Edition	182	3.150,-	Privatima	375	4.160,-	373	4.160,-
bronz	55D	8.090,-	šedé	368	4.160,-	301	4.160,-
černý chrom	55F	8.090,-	bronzové	378	4.160,-	341	4.160,-
stainless steel optic	55G	8.090,-	zrcadlové sklo	381	14.430,-	380	14.430,-
mosaz	55H	8.090,-	Pískovací dekor Liquid	303	4.160,-		
individuální barvy RAL	998	8.090,-	Pískovací dekor Nature	366	4.160,-		

Gold Edition lze objednat s barevným kódem 998 se specifikací „RAL 1036“.

Varianta vybavení (volitelné)

	Varianta vybavení	Příplatek:
Individuální madlo (možné vybrat ze sortimentu HÜPPE)	704	1.500,-
Obloukové madlo (pouze v barvě 092 stříbrná lesklá)	801	1.250,-

Doplňky

Výška	Barva	Číslo výrobku	Cena
2000	stříbrná lesklá = 092	S29001092	120,-
	Black Edition = 123	S29001123	120,-
	White Edition = 182	S29001182	120,-
	bronz = 55D	S2900155D	120,-
	černý chrom = 55F	S2900155F	120,-
	stainless steel optic = 55G	S2900155G	120,-
	mosaz = 55H	S2900155H	120,-
	individuální barvy RAL = 998	S29001998	120,-
do 2200	stříbrná lesklá = 092	S29080092	630,-
	Black Edition = 123	S29080123	630,-
	White Edition = 182	S29080182	630,-
	bronz = 55D	S2908055D	630,-
	černý chrom = 55F	S2908055F	630,-
	stainless steel optic = 55G	S2908055G	630,-
	mosaz = 55H	S2908055H	630,-
	individuální barvy RAL = 998	S29080998	630,-

Číslo výrobku a ceny

XXXXXX	+	XXX	+	XXX	+	XXX	=	XXXXXX.XXX.XXX.XXX
Číslo výrobku		Kód barvy		Kód skla		Varianta vybavení		Číslo výrobku kompletní
Základní cena		Barevný příplatek		Příplatek za sklo		Příplatek:		Celková cena

SolvaPro s nástěnnou lištou 4-úhelník



Křídlové dveře s boční stěnou

Popis produktu

- K montáži do niky nebo pro kombinaci s boční stěnou SolvaPro
- Dveře částečně orámované s jedním skleněným křídlem Dveře se otevírají dovnitř a ven
- Zasklení jednovrstvým bezpečnostním sklem tl 8 mm dle DIN EN 12150, volitelně s povrchovou úpravou HÜPPE Anti-Plaque pro snazší údržbu
- Profily z vysoce kvalitního eloxovaného hliníku, madlo z vysoce kvalitního kovu
- Možnost nastavení v nástěnném profilu 15 mm
- Trubkový pant s plynule nastavitelným zvedacím/spouštěcím mechanismem a zdvihem 5 mm
- Montáž s prahovou lištou (výška 10 mm) pro optimální těsnost nebo bez

- prahové lišty pro bezbariérový přístup
- Průběžné magnetické lišty a těsnící profily a vodorovná těsnící lišta
- Utěsnění dle DIN 14428
- Made in Germany
- Obsah dodávky: upevňovací materiál, montážní návod.
- 10-letá ponákladní záruka dostupnosti náhradních dílů po získání produktu
- Systém zajištění kvality certifikován dle DIN EN ISO 9001:2015
- Systém managementu hospodaření energií certifikován dle DIN EN 50001:2011
- Zkosení možná

Pro křídlové dveře do niky nebo kombinaci dveří se zkrácenou boční stěnou je nutný „Doplňkový set pro niku“.

Montážní možnosti 7T02

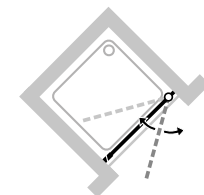
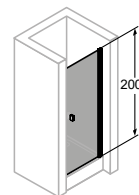

Nika = dveře + doplňkový set pro niku

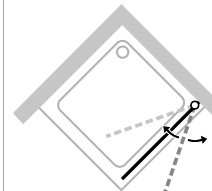
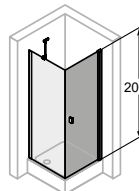

Rohové řešení = dveře + boční stěna

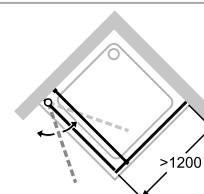

Min. - Max rozměr



1200-2000
2001-2200



500-1000
500-900

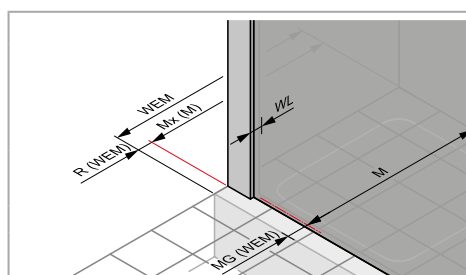
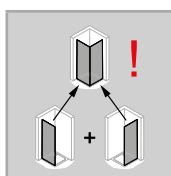
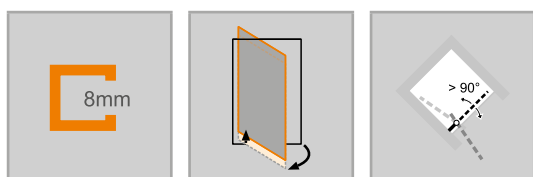

Rozměry

WL: 28
R: 15
Mx: M+15
MG: 30

WEM = Vestavný rozměr vaničky (000)
M = Montážní rozměr na střed skla (001)
Uvedte, prosím, při objednávce.

Křídlové dveře

Upevnění vpravo

Montáž na sprchovou vaničku

Výška	Typ	WEM Nika	WEM boční stěna	Šířka vstupu	Číslo výrobku	Cena
2000	800	785-815	785-800	685	7T0201	28.830,-
	900	885-915	885-900	785	7T0202	29.360,-
	1000	985-1015	985-1000	885	7T0203	30.320,-

Montáž na podlahu/dlažbu

Výška	Typ	M (střed skla) nika	M (střed skla) boční stěna	Šířka vstupu	Číslo výrobku	Cena
2000	800	785-815	755-770	685	7T0201	28.830,-
	800	822-852	792-807	715	7T0211	28.830,-
	900	885-915	855-870	785	7T0202	29.360,-
	900	922-952	892-907	815	7T0212	29.360,-
	1000	985-1015	955-970	885	7T0203	30.320,-
	1000	1022-1052	992-1007	915	7T0213	30.320,-

Zhotovení na míru

Výška	Šířka dveřní strany	Číslo výrobku	Cena
1200-2000	500-1000	7T0280	33.810,-
2001-2200	500-900	7T0281	35.300,-

Rozsah nastavení = objednaný rozměr - 8 mm / + 7 mm**

Příplatek ke zhotovení na míru za každé zkosení		Příplatek:
		4.180,-

Barvy profilů- skla / dekory

Barvy profilu	Kód barvy	Příplatek:	Skla/dekory	s úpravou Anti-Plaque		bez úpravy Anti-Plaque	
				Kód skla	Příplatek:	Kód skla	Příplatek:
stříbrná lesklá	092	0,-	čiré	322	0,-	321	0,-
Black Edition	123	3.150,-	Sand Plus	316	4.160,-	315	4.160,-
White Edition	182	3.150,-	Privatima	375	4.160,-	373	4.160,-
bronz	55D	8.090,-	šedé	368	4.160,-	301	4.160,-
černý chrom	55F	8.090,-	bronzové	378	4.160,-	341	4.160,-
stainless steel optic	55G	8.090,-	zrcadlové sklo	381	14.430,-	380	14.430,-
mosaz	55H	8.090,-	Pískovací dekor Liquid	303	4.160,-		
individuální barvy RAL	998	8.090,-	Pískovací dekor Nature	366	4.160,-		

Gold Edition lze objednat s barevným kódem 998 se specifikací „RAL 1036“.

Varianta vybavení (volitelné)

Varianta vybavení	Příplatek:
Individuální madlo (možné vybrat ze sortimentu HÜPPE)	704 1.500,-
Obloukové madlo (pouze v barvě 092 stříbrná lesklá)	801 1.250,-

Doplňky

Výška	Barva	Číslo výrobku	Cena
2000	stříbrná lesklá = 092	S29001092	120,-
	Black Edition = 123	S29001123	120,-
	White Edition = 182	S29001182	120,-
	bronz = 55D	S2900155D	120,-
	černý chrom = 55F	S2900155F	120,-
	stainless steel optic = 55G	S2900155G	120,-
	mosaz = 55H	S2900155H	120,-
	individuální barvy RAL = 998	S29001998	120,-
do 2200	stříbrná lesklá = 092	S29080092	630,-
	Black Edition = 123	S29080123	630,-
	White Edition = 182	S29080182	630,-
	bronz = 55D	S2908055D	630,-
	černý chrom = 55F	S2908055F	630,-
	stainless steel optic = 55G	S2908055G	630,-
	mosaz = 55H	S2908055H	630,-
	individuální barvy RAL = 998	S29080998	630,-

Číslo výrobku a ceny

XXXXXX	+	XXX	+	XXX	+	XXX	=	XXXXXX.XXX.XXX.XXX
Číslo výrobku		Kód barvy		Kód skla		Varianta vybavení		Číslo výrobku kompletní
Základní cena		Barevný příplatek		Příplatek za sklo		Příplatek:		Celková cena

SolvaPro s nástěnnou lištou 4-úhelník



Křídlové dveře s pevným segmentem a boční stěnou

Popis produktu

- K montáži do niky nebo pro kombinaci s boční stěnou SolvaPro
- Částečně orámované dveře s jedním křídlem s pevným segmentem. Dveře se otevírají dovnitř a ven
- Zasklení jednovrstvým bezpečnostním sklem tl 8 mm dle DIN EN 12150, volitelně s povrchovou úpravou HÜPPE Anti-Plaque pro snazší údržbu
- Profily z vysoce kvalitního eloxovaného hliníku, madla a panty z vysoce kvalitního kovu
- Možnost nastavení v nástěnném profilu 15 mm
- Zvedací/spouštěcí mechanismus pantu decentně skrytý za krytkou
- Z vnitřní strany zapuštěné panty pro snazší čištění
- Montáž s prahovou lištou (výška 10 mm) pro optimální těsnost nebo bez prahové lišty pro bezbariérový přístup
- Průběžné magnetické lišty a těsnicí profily a vodorovná těsnící lišta
- Utěsnění dle DIN 14428
- Made in Germany
- Obsah dodávky: upevňovací materiál, montážní návod

- 10-letá ponákupní záruka dostupnosti náhradních dílů po získání produktu
- Se stabilizačními vzpěrami (uvnitř)
- Zkosení / výřezy možné
- Včetně HÜPPE Keder-System (upevnění s pomocí těsnícího profilu) - montáž bez viditelných šroubů v oblasti nástěnné lišty
- Systém zajištění kvality certifikován dle DIN EN ISO 9001:2015
- Systém managementu hospodaření energií certifikován dle DIN EN 50001:2011
- Panty se zvedacím/spouštěcím mechanismem a z vnitřní strany zapuštěné

Pro křídlové dveře do niky nebo kombinaci dveří se zkrácenou boční stěnou je nutný „Doplňkový set pro niku“.

				Rozměry WL: 24 R: 20 Mx: M+10 MG: 30
<p>WEM = Vestavný rozměr vaničky (000) M = Montážní rozměr na střed skla (001) Uvedte, prosím, při objednávce.</p>				

Montážní možnosti 7T03

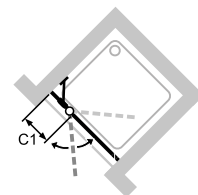
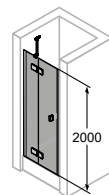

Nika = dveře + doplňkový set pro niku

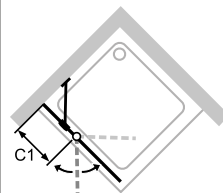
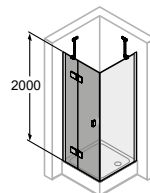

Rohové řešení = dveře + boční stěna

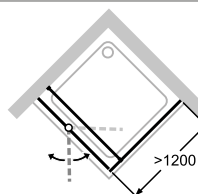

Min. - Max rozměr

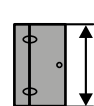

1200-2200

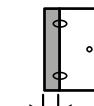

200-600

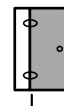

max. 900

Křídlové dveře s pevným segmentem

Upevnění vlevo

Montáž na sprchovou vaničku

Výška	Typ	WEM Nika	WEM boční stěna	Šířka C1/C2	Šířka vstupu	Číslo výrobku	Cena
2000	800	785-815	785-800	261-276	470	7T0301	30.100,-
	900	885-915	885-900	261-276	570	7T0302	30.630,-
	1000	985-1015	985-1000	361-376	570	7T0303	30.630,-
	1200	1185-1215	1185-1200	461-476	670	7T0304	31.590,-

Montáž na podlahu/dlažbu

Výška	Typ	M (střed skla) nika	M (střed skla) boční stěna	Šířka C1/C2	Šířka vstupu	Číslo výrobku	Cena
2000	800	785-815	755-770	261-276	470	7T0301	30.100,-
	800	822-852	792-807	291-306	470	7T0311	30.100,-
	900	885-915	855-870	261-276	570	7T0302	30.630,-
	900	922-952	892-907	291-306	570	7T0312	30.630,-
	1000	985-1015	955-970	361-376	570	7T0303	30.630,-
	1000	1022-1052	992-1007	391-406	570	7T0313	30.630,-
	1200	1185-1215	1155-1170	461-476	670	7T0304	31.590,-
	1200	1222-1252	1192-1207	491-506	670	7T0314	31.590,-

Zhotovení na míru

Výška	Šířka dveřní strany	Šířka C	Číslo výrobku	Cena
1200-2000	700-1200	200-600	7T0380	35.300,-
	1201-1500	200-600	7T0382	36.780,-
2001-2200	700-1200	200-600	7T0381	36.780,-
	1201-1500	200-600	7T0383	38.370,-

Rozsah nastavení = objednaný rozměr - 8 mm / + 7 mm**



Příplatek ke zhotovení na míru za každé zkosení/výřez

Příplatek:

4.180,-

Barvy profilů- skla / dekory

Barvy profilu	Kód barvy	Příplatek:	Skla/dekory	s úpravou Anti-Plaque		bez úpravy Anti-Plaque	
				Kód skla	Příplatek:	Kód skla	Příplatek:
stříbrná lesklá	092	0,-	čiré	322	0,-	321	0,-
Black Edition	123	3.150,-	Sand Plus	316	4.160,-	315	4.160,-
White Edition	182	3.150,-	Privatima	375	4.160,-	373	4.160,-
bronz	55D	8.090,-	šedé	368	4.160,-	301	4.160,-
černý chrom	55F	8.090,-	bronzové	378	4.160,-	341	4.160,-
stainless steel optic	55G	8.090,-	zrcadlové sklo	381	14.430,-	380	14.430,-
mosaz	55H	8.090,-	Pískovací dekor Liquid	303	4.160,-		
individuální barvy RAL	998	8.090,-	Pískovací dekor Nature	366	4.160,-		

Gold Edition lze objednat s barevným kódem 998 se specifikací „RAL 1036“.

Varianta vybavení (volitelné)

	Varianta vybavení	Příplatek:
Individuální madlo (možné vybrat ze sortimentu HÜPPE)	704	1.500,-
Obloukové madlo (pouze v barvě 092 stříbrná lesklá)	801	1.250,-

Doplňky

Výška	Barva	Číslo výrobku	Cena
2000	stříbrná lesklá = 092	S29001092	120,-
	Black Edition = 123	S29001123	120,-
	White Edition = 182	S29001182	120,-
	bronz = 55D	S2900155D	120,-
	černý chrom = 55F	S2900155F	120,-
	stainless steel optic = 55G	S2900155G	120,-
	mosaz = 55H	S2900155H	120,-
	individuální barvy RAL = 998	S29001998	120,-
do 2200	stříbrná lesklá = 092	S29080092	630,-
	Black Edition = 123	S29080123	630,-
	White Edition = 182	S29080182	630,-
	bronz = 55D	S2908055D	630,-
	černý chrom = 55F	S2908055F	630,-
	stainless steel optic = 55G	S2908055G	630,-
	mosaz = 55H	S2908055H	630,-
	individuální barvy RAL = 998	S29080998	630,-

Číslo výrobku a ceny

XXXXXX	+	XXX	+	XXX	+	XXX	=	XXXXXX.XXX.XXX.XXX
Číslo výrobku		Kód barvy		Kód skla		Varianta vybavení		Číslo výrobku kompletní
Základní cena		Barevný příplatek		Příplatek za sklo		Příplatek:		Celková cena

SolvaPro s nástěnnou lištou 4-úhelník



Křídlové dveře s pevným segmentem a boční stěnou

Popis produktu

- K montáži do niky nebo pro kombinaci s boční stěnou SolvaPro
- Částečně orámované dveře s jedním křídlem s pevným segmentem. Dveře se otevírají dovnitř a ven
- Zasklení jednovrstvým bezpečnostním sklem tl 8 mm dle DIN EN 12150, volitelně s povrchovou úpravou HÜPPE Anti-Plaque pro snazší údržbu
- Profily z vysoce kvalitního eloxovaného hliníku, madla a panty z vysoce kvalitního kovu
- Možnost nastavení v nástěnném profilu 15 mm
- Zvedací/spouštěcí mechanismus pantu decentně skrytý za krytkou
- Z vnitřní strany zapuštěné panty pro snazší čištění
- Montáž s prahovou lištou (výška 10 mm) pro optimální těsnost nebo bez prahové lišty pro bezbariérový přístup
- Průběžné magnetické lišty a těsnicí profily a vodorovná těsnící lišta
- Utěsnění dle DIN 14428
- Made in Germany
- Obsah dodávky: upevňovací materiál, montážní návod

- 10-letá ponákupní záruka dostupnosti náhradních dílů po získání produktu
- Se stabilizačními vzpěrami (uvnitř)
- Zkosení / výřezy možné
- Včetně HÜPPE Keder-System (upevnění s pomocí těsnícího profilu) - montáž bez viditelných šroubů v oblasti nástěnné lišty
- Systém zajištění kvality certifikován dle DIN EN ISO 9001:2015
- Systém managementu hospodaření energií certifikován dle DIN EN 50001:2011
- Panty se zvedacím/spouštěcím mechanismem a z vnitřní strany zapuštěné

Pro křídlové dveře do niky nebo kombinaci dveří se zkrácenou boční stěnou je nutný „Doplňkový set pro niku“.

				Rozměry WL: 24 R: 20 Mx: M+10 MG: 30
			<p>WEM = Vestavný rozměr vaničky (000) M = Montážní rozměr na střed skla (001) Uvedte, prosím, při objednávce.</p>	

Montážní možnosti 7T04

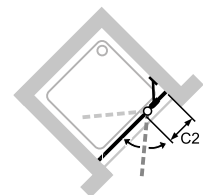
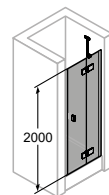

Nika = dveře + doplňkový set pro niku

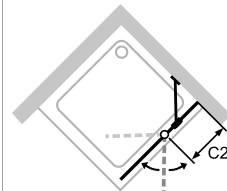
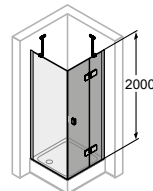

Rohové řešení = dveře + boční stěna

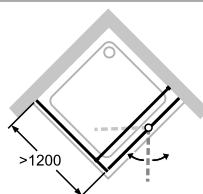

Min. - Max rozměr

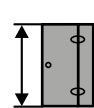

1200-2200

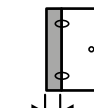

200-600

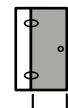

max. 900

Křídlové dveře s pevným segmentem

Upevnění vpravo

Montáž na sprchovou vaničku

Výška	Typ	WEM Nika	WEM boční stěna	Šířka C1/C2	Šířka vstupu	Číslo výrobku	Cena
2000	800	785-815	785-800	261-276	470	7T0401	30.100,-
	900	885-915	885-900	261-276	570	7T0402	30.630,-
	1000	985-1015	985-1000	361-376	570	7T0403	30.630,-
	1200	1185-1215	1185-1200	461-476	670	7T0404	31.590,-

Montáž na podlahu/dlažbu

Výška	Typ	M (střed skla) nika	M (střed skla) boční stěna	Šířka C1/C2	Šířka vstupu	Číslo výrobku	Cena
2000	800	785-815	755-770	261-276	470	7T0401	30.100,-
	800	822-852	792-807	291-306	470	7T0411	30.100,-
	900	885-915	855-870	261-276	570	7T0402	30.630,-
	900	922-952	892-907	291-306	570	7T0412	30.630,-
	1000	985-1015	955-970	361-376	570	7T0403	30.630,-
	1000	1022-1052	992-1007	391-406	570	7T0413	30.630,-
	1200	1185-1215	1155-1170	461-476	670	7T0404	31.590,-
	1200	1222-1252	1192-1207	491-506	670	7T0414	31.590,-

Zhotovení na míru

Výška	Šířka dveřní strany	Šířka C	Číslo výrobku	Cena
1200-2000	700-1200	200-600	7T0480	35.300,-
	1201-1500	200-600	7T0482	36.780,-
2001-2200	700-1200	200-600	7T0481	36.780,-
	1201-1500	200-600	7T0483	38.370,-

Rozsah nastavení = objednaný rozměr - 8 mm / + 7 mm**



Příplatek ke zhotovení na míru za každé zkosení/výřez

Příplatek:

4.180,-

Barvy profilů- skla / dekory

Barvy profilu	Kód barvy	Příplatek:	Skla/dekory		s úpravou Anti-Plaque		bez úpravy Anti-Plaque	
			Kód skla	Příplatek:	Kód skla	Příplatek:	Kód skla	Příplatek:
stříbrná lesklá	092	0,-	čiré	322	0,-	321	0,-	
Black Edition	123	3.150,-	Sand Plus	316	4.160,-	315	4.160,-	
White Edition	182	3.150,-	Privatima	375	4.160,-	373	4.160,-	
bronz	55D	8.090,-	šedé	368	4.160,-	301	4.160,-	
černý chrom	55F	8.090,-	bronzové	378	4.160,-	341	4.160,-	
stainless steel optic	55G	8.090,-	zrcadlové sklo	381	14.430,-	380	14.430,-	
mosaz	55H	8.090,-	Pískovací dekor Liquid	303	4.160,-			
individuální barvy RAL	998	8.090,-	Pískovací dekor Nature	366	4.160,-			

Gold Edition lze objednat s barevným kódem 998 se specifikací „RAL 1036“.

Varianta vybavení (volitelné)

	Varianta vybavení	Příplatek:
Individuální madlo (možné vybrat ze sortimentu HÜPPE)	704	1.500,-
Obloukové madlo (pouze v barvě 092 stříbrná lesklá)	801	1.250,-

Doplňky

Výška	Barva	Číslo výrobku	Cena
2000	stříbrná lesklá = 092	S29001092	120,-
	Black Edition = 123	S29001123	120,-
	White Edition = 182	S29001182	120,-
	bronz = 55D	S2900155D	120,-
	černý chrom = 55F	S2900155F	120,-
	stainless steel optic = 55G	S2900155G	120,-
	mosaz = 55H	S2900155H	120,-
	individuální barvy RAL = 998	S29001998	120,-
do 2200	stříbrná lesklá = 092	S29080092	630,-
	Black Edition = 123	S29080123	630,-
	White Edition = 182	S29080182	630,-
	bronz = 55D	S2908055D	630,-
	černý chrom = 55F	S2908055F	630,-
	stainless steel optic = 55G	S2908055G	630,-
	mosaz = 55H	S2908055H	630,-
	individuální barvy RAL = 998	S29080998	630,-

Číslo výrobku a ceny

XXXXXX	+	XXX	+	XXX	+	XXX	=	XXXXXX.XXX.XXX.XXX
Číslo výrobku		Kód barvy		Kód skla		Varianta vybavení		Číslo výrobku kompletní
Základní cena		Barevný příplatek		Příplatek za sklo		Příplatek:		Celková cena

SolvaPro s nástěnnou lištou 4-úhelník



Lítací dveře pro boční stěnu

Popis produktu

- Pro kombinaci s boční stěnou SolvaPro
- Částečně orámované dveře se dvěma skleněnými křídly. Dveře se otevírají dovnitř a ven
- Zasklení jednovrstvým bezpečnostním sklem tl 8 mm dle DIN EN 12150, volitelně s povrchovou úpravou HÜPPE Anti-Plaque pro snazší údržbu
- Profily z vysoce kvalitního eloxovaného hliníku, madlo z vysoce kvalitního kovu
- Trubkový pant s plynule nastavitelným zvedacím/spouštěcím mechanismem a zdvihem 5 mm
- Montáž s prahovou lištou (výška 10 mm) pro optimální těsnost nebo bez prahové lišty pro bezbariérový přístup
- Možnost nastavení v nástěnném profilu 15 mm
- Průběžné magnetické lišty a těsnící profily a vodorovná těsnící lišta
- Utěsnění dle DIN 14428
- Made in Germany
- Obsah dodávky: upevňovací materiál, montážní návod
- 10-letá ponákové záruka dostupnosti náhradních dílů po získání produktu
- Systém zajištění kvality certifikován dle DIN EN ISO 9001:2015
- Systém managementu hospodaření energií certifikován dle DIN EN 50001:2011

Montážní možnosti 7T09

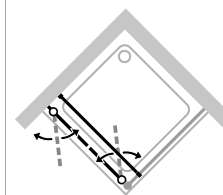
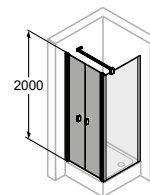

Rohové řešení = dveře + boční stěna

Min. - Max rozměr



1200-2200

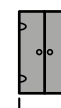

600-1200

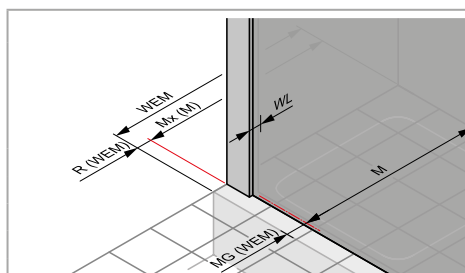
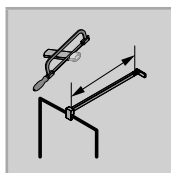
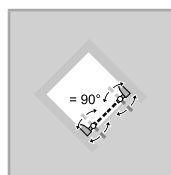
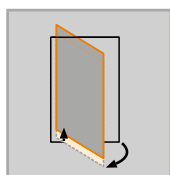
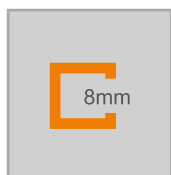

Rozměry

WL:	28
R:	15
Mx:	M+15
MG:	30

WEM = Vestavný rozměr vaničky (000)
M = Montážní rozměr na střed skla (001)
Uvedte, prosím, při objednávce.

Lítací dveře pro boční stěnu

Montáž na sprchovou vaničku

Výška	Typ	WEM	Šířka vstupu	Číslo výrobku	Cena
2000	800	775-805	600	7T0901	40.390,-
	900	875-905	700	7T0902	41.130,-
	1000	975-1005	800	7T0903	42.400,-

Montáž na podlahu/dlažbu

Výška	Typ	M (střed skla)	Šířka vstupu	Číslo výrobku	Cena
2000	800	745-775	600	7T0901	40.390,-
	800	785-815	630	7T0911	40.390,-
	900	845-975	700	7T0902	41.130,-
	900	885-915	730	7T0912	41.130,-
	1000	945-975	800	7T0903	42.400,-
	1000	985-1015	830	7T0913	42.400,-

Zhotovení na míru

Výška	Šířka dveřní strany	Číslo výrobku	Cena
1200-2000	600-1200	7T0980	47.380,-
2001-2200	600-1200	7T0981	49.400,-

Rozsah nastavení = objednaný rozměr - 15 mm / + 15 mm

Barvy profilů- skla / dekory

Barvy profilu	Kód barvy	Příplatek:	Skla/dekory	s úpravou Anti-Plaque		bez úpravy Anti-Plaque	
				Kód skla	Příplatek:	Kód skla	Příplatek:
stříbrná lesklá	092	0,-	čiré	322	0,-	321	0,-
Black Edition	123	3.150,-	Sand Plus	316	4.160,-	315	4.160,-
White Edition	182	3.150,-	Privatima	375	4.160,-	373	4.160,-
bronz	55D	8.090,-	šedé	368	4.160,-	301	4.160,-
černý chrom	55F	8.090,-	bronzové	378	4.160,-	341	4.160,-
stainless steel optic	55G	8.090,-	zrcadlové sklo	381	14.430,-	380	14.430,-
mosaz	55H	8.090,-	Pískovací dekor Liquid	303	4.160,-		
individuální barvy RAL	998	8.090,-	Pískovací dekor Nature	366	4.160,-		

Gold Edition lze objednat s barevným kódem 998 se specifikací „RAL 1036“.

Varianta vybavení (volitelné)

	Varianta vybavení	Příplatek:
Individuální madlo (možné vybrat ze sortimentu HÜPPE)	704	1.500,-
Obloukové madlo (pouze v barvě 092 stříbrná lesklá)	801	2.520,-

Číslo výrobku a ceny

XXXXXX	+	XXX	+	XXX	+	XXX	=	XXXXXX.XXX.XXX.XXX
Číslo výrobku		Kód barvy		Kód skla		Varianta vybavení		Číslo výrobku kompletní
Základní cena		Barevný příplatek		Příplatek za sklo		Příplatek:		Celková cena

SolvaPro s nástěnnou lištou 4-úhelník



Boční stěna

Popis produktu

- Pro kombinaci se SolvaPro křídlovými dveřmi, křídlovými dveřmi s pevným segmentem a lítacími dveřmi
- Částečně orámovaná boční stěna
- Zasklení jednovrstvým bezpečnostním sklem tl 8 mm dle DIN EN 12150, volitelně s povrchovou úpravou HÜPPE Anti-Plaque pro snazší údržbu
- Profily z vysoce kvalitního eloxovaného hliníku
- Možnost nastavení v nástěnném profilu 15 mm
- Utěsnění dle DIN 14428
- Made in Germany
- Obsah dodávky: upevňovací materiál, montážní návod

Boční stěna zkrácená je kombinovatelná jen s dveřmi do niky.

Pozor: Produkty Privatima a SandPlus lze z výrobních důvodů nabízet pouze do šířky 1600 mm

- 10-letá ponákupní záruka dostupnosti náhradních dílů po získání produktu
- Systém zajištění kvality certifikován dle DIN EN ISO 9001:2015
- Systém managementu hospodaření energií certifikován dle DIN EN 50001:2011
- Se stabilizačními vzpěrami (uvnitř)
- Zkosení / výřezy možné
- Včetně HÜPPE Keder-System (upevnění s pomocí těsnícího profilu) - montáž bez viditelných šroubů v oblasti nástěnné lišty

Montážní možnosti 7T07

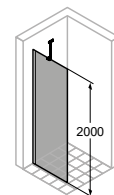

Upevnění vlevo

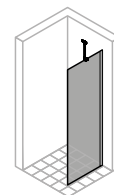

Upevnění vpravo

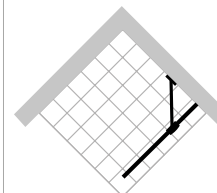
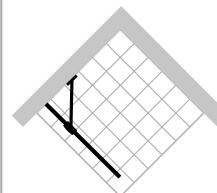

Se stabilizační vzpěrou

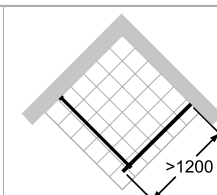
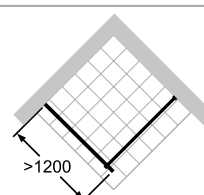

S příčnou vzpěrou

Min. - Max rozměr

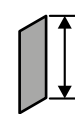

500-2200



200-1800

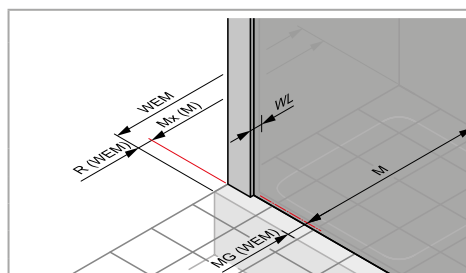
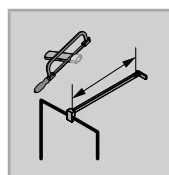
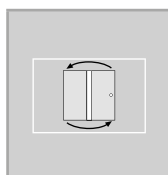
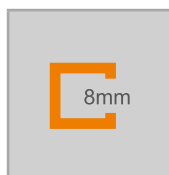

Rozměry

WL:	24
R:	20
Mx:	M+15
MG:	30

WEM = Vestavný rozměr vaničky (000)

M = Montážní rozměr na střed skla (001)

Uvedte, prosím, při objednávce.

Boční stěna

Montáž na sprchovou vaničku

Výška	Typ	WEM	Číslo výrobku	Cena
2000	800	785-800	7T0702	13.460,-
	900	885-900	7T0703	13.670,-
	1000	985-1000	7T0704	13.670,-
	1200	1185-1200	7T0705	14.100,-

Montáž na podlahu/dlažbu

Výška	Typ	M (střed skla)	Číslo výrobku	Cena
2000	800	755-770	7T0702	13.460,-
	800	792-807	7T0712	13.460,-
	900	855-870	7T0703	13.670,-
	900	892-907	7T0713	13.670,-
	1000	955-970	7T0704	13.670,-
	1000	992-1007	7T0714	13.670,-
	1200	1155-1170	7T0705	14.100,-
	1200	1192-1207	7T0715	14.100,-

Zhotovení na míru

Výška	Šířka	Typ	Číslo výrobku	Cena
1200-2000	200-1200	Přes roh	7T0780	15.790,-
2001-2200	200-1200	Přes roh	7T0781	17.170,-
1200-2000	1201-1800	Přes roh	7T0782	16.430,-
2001-2200	1201-1800	Přes roh	7T0783	17.810,-
500-2000	200-1200	na vanu pro křídlové dveře	7T0784	15.790,-
500-2000	1201-1800	na vanu pro křídlové dveře	7T0785	16.430,-
2001-2200	200-1200	na vanu pro křídlové dveře	7T0788	17.170,-
2001-2200	1201-1800	na vanu pro křídlové dveře	7T0789	17.810,-
500-2000	200-1200	na vanu pro lítací dveře	7T0786	15.790,-
2001-2200	200-1200	na vanu pro lítací dveře	7T0787	17.170,-

Rozsah nastavení = objednaný rozměr - 8 mm / + 7 mm**

Boční stěna zkrácená je kombinovatelná jen s dveřmi do niky.

 Příplatek ke zhotovení na míru za každé zkosení/výřez	Příplatek:
	4.180,-

Barvy profilů- skla / dekory

Barvy profilu	Kód barvy	Příplatek:	Skla/dekory	s úpravou Anti-Plaque		bez úpravy Anti-Plaque	
				Kód skla	Příplatek:	Kód skla	Příplatek:
stříbrná lesklá	092	0,-	čiré	322	0,-	321	0,-
Black Edition	123	3.150,-	Sand Plus	316	4.160,-	315	4.160,-
White Edition	182	3.150,-	Privatima	375	4.160,-	373	4.160,-
bronz	55D	8.090,-	šedé	368	4.160,-	301	4.160,-
černý chrom	55F	8.090,-	bronzové	378	4.160,-	341	4.160,-
stainless steel optic	55G	8.090,-	zrcadlové sklo	381	14.430,-	380	14.430,-
mosaz	55H	8.090,-	Pískovací dekor Liquid	303	4.160,-		
individuální barvy RAL	998	8.090,-	Pískovací dekor Nature	366	4.160,-		

Gold Edition lze objednat s barevným kódem 998 se specifikací „RAL 1036“.

Varianta vybavení (volitelné)

	Varianta vybavení	Příplatek:
Select+ nástěnná lišta	881	3.400,-

U varianty vybavení 881 nelze vyrobit zkosení.

Číslo výrobku a ceny

XXXXXX	+	XXX	+	XXX	+	XXX	=	XXXXXX.XXX.XXX.XXX
Číslo výrobku		Kód barvy		Kód skla		Varianta vybavení		Číslo výrobku kompletní
Základní cena		Barevný příplatek		Příplatek za sklo		Příplatek:		Celková cena

SolvaPro s nástěnnou lištou 4-úhelník



Montážní možnosti 7T08

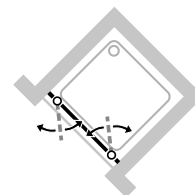
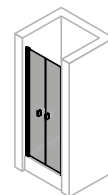

Min. - Max rozměr



1200-2200



600-1800

Lítací dveře pro niku

Popis produktu

- Pro montáž do niky
- Částečně orámované dveře se dvěma skleněnými křídly. Dveře se otevírají dovnitř a ven
- Zasklení jednovrstvým bezpečnostním sklem tl 8 mm dle DIN EN 12150, volitelně s povrchovou úpravou HÜPPE Anti-Plaque pro snazší údržbu
- Profily z vysoce kvalitního eloxovaného hliníku, madlo z vysoce kvalitního kovu
- Trubkový pant s plynule nastavitelným zvedacím/spouštěcím mechanismem a zdvihem 5 mm
- Montáž s prahovou lištou (výška 10 mm) pro optimální těsnost nebo bez prahové lišty pro bezbariérový přístup
- Možnost nastavení v nástěnném profilu 15 mm
- Průběžné magnetické lišty a těsnící profily a vodorovná těsnící lišta
- Utěsnění dle DIN 14428
- Made in Germany
- Obsah dodávky: upevňovací materiál, montážní návod
- 10-letá ponákové záruka dostupnosti náhradních dílů po získání produktu
- Systém zajištění kvality certifikován dle DIN EN ISO 9001:2015
- Systém managementu hospodaření energií certifikován dle DIN EN 50001:2011

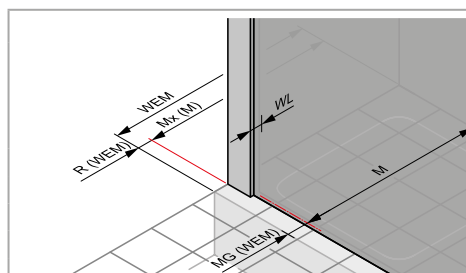
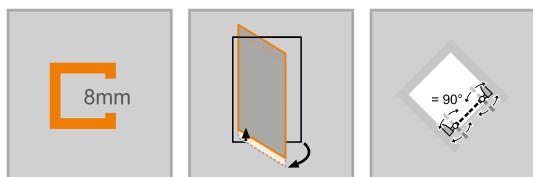

Rozměry

WL:	28
R:	15
Mx:	M+15
MG:	30

WEM = Vestavný rozměr vaničky (000)

M = Montážní rozměr na střed skla (001)

Uvedte, prosím, při objednávce.

Lítací dveře pro niku

Montáž na sprchovou vaničku

Výška	Typ	WEM B	Šířka vstupu	Číslo výrobku	Cena
2000	900	880-905	740	7T0802	41.130,-
	1000	980-1005	840	7T0803	42.400,-

Montáž na podlahu/dlažbu

Výška	Typ	M (střed skla) B	Šířka vstupu	Číslo výrobku	Cena
2000	900	880-905	740	7T0802	41.130,-
	1000	980-1005	840	7T0803	42.400,-

Zhotovení na míru

Výška	Šířka dveřní strany	Číslo výrobku	Cena
1200-2000	600-1200	7T0880	47.380,-
	1201-1800	7T0882	49.400,-
2001-2200	600-1200	7T0881	51.410,-
	1201-1800	7T0883	53.530,-

Rozsah nastavení = objednaný rozměr - 13 mm / + 12 mm

Barvy profilů- skla / dekory

Barvy profilu	Kód barvy	Příplatek:	s úpravou Anti-Plaque		bez úpravy Anti-Plaque		
			Kód skla	Příplatek:	Kód skla	Příplatek:	
stříbrná lesklá	092	0,-	čiré	322	0,-	321	0,-
Black Edition	123	3.150,-	Sand Plus	316	4.160,-	315	4.160,-
White Edition	182	3.150,-	Privatima	375	4.160,-	373	4.160,-
bronz	55D	8.090,-	šedé	368	4.160,-	301	4.160,-
černý chrom	55F	8.090,-	bronzové	378	4.160,-	341	4.160,-
stainless steel optic	55G	8.090,-	zrcadlové sklo	381	14.430,-	380	14.430,-
mosaz	55H	8.090,-	Pískovací dekor Liquid	303	4.160,-		
individuální barvy RAL	998	8.090,-	Pískovací dekor Nature	366	4.160,-		

Gold Edition lze objednat s barevným kódem 998 se specifikací „RAL 1036“.

Varianta vybavení (volitelné)

	Varianta vybavení	Příplatek:
Individuální madlo (možné vybrat ze sortimentu HÜPPE)	704	1.500,-
Obloukové madlo (pouze v barvě 092 stříbrná lesklá)	801	2.520,-

Číslo výrobku a ceny

XXXXXX	+	XXX	+	XXX	+	XXX	=	XXXXXX.XXX.XXX.XXX
Číslo výrobku		Kód barvy		Kód skla		Varianta vybavení		Číslo výrobku kompletní
Základní cena		Barevný příplatek		Příplatek za sklo		Příplatek:		Celková cena

SolvaPro s nástěnnou lištou 4-úhelník



Křídlové dveře s protisegmentem do niky

Popis produktu

- Pro montáž do niky
- Částečně orámované dveře s jedním skleněným křídlem a jedním protisegmentem. Dveře se otevírají dovnitř a ven
- Zasklení jednovrstvým bezpečnostním sklem tl 8 mm dle DIN EN 12150, volitelně s povrchovou úpravou HÜPPE Anti-Plaque pro snazší údržbu
- Profily z vysoce kvalitního eloxovaného hliníku, madlo z vysoce kvalitního kovu
- Možnost nastavení v nástěnném profilu 15 mm
- Trubkový pant s plynule nastavitelným zvedacím/spouštěcím mechanismem a zdvihem 5 mm
- Montáž s prahovou lištou (výška 10 mm) pro optimální těsnost nebo bez prahové lišty pro bezbariérový přístup
- Průběžné magnetické lišty a těsnící profily a vodorovná těsnící lišta

- Utěsnění dle DIN 14428
- Made in Germany
- Obsah dodávky: upevňovací materiál, montážní návod
- 10-letá ponákladní záruka dostupnosti náhradních dílů po získání produktu
- Systém zajištění kvality certifikován dle DIN EN ISO 9001:2015
- Systém managementu hospodaření energií certifikován dle DIN EN 50001:2011
- Se stabilizačními vzpěrami (uvnitř)
- Zkosení / výřezy možné
- Včetně HÜPPE Keder-System (upevnění s pomocí těsnícího profilu) - montáž bez viditelných šroubů v oblasti nástěnné lišty

Pozor: Produkty Privatima a SandPlus lze z výrobních důvodů nabízet pouze do šířky 1600 mm

Montážní možnosti 7T29

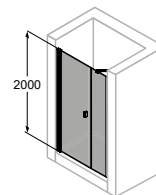

Nika - upevnění vlevo

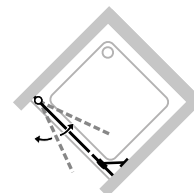

Se stabilizační vzpěrou

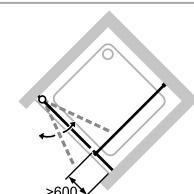

S příčnou vzpěrou

Min. - Max rozměr

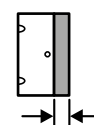
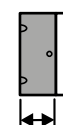

1200-2000

max. 1000

200-1800

2001-2200

max. 900

200-1800

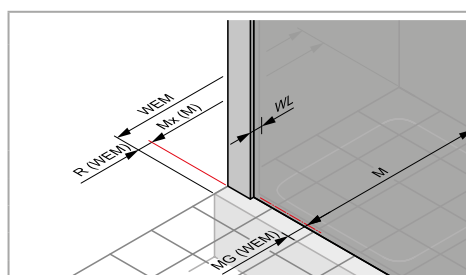
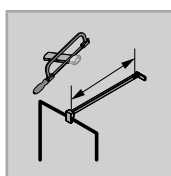
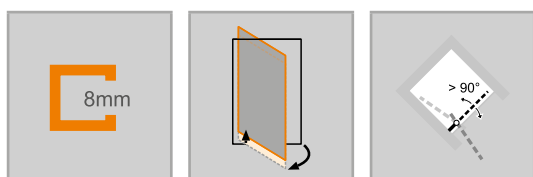

Rozměry



WL:

28

24

R:

15

15

Mx:

M+15

M+15

MG:

30

30

WEM = Vestavný rozměr vaničky (000)

M = Montážní rozměr na střed skla (001)

Uvedte, prosím, při objednávce.

Křídlové dveře s protisegmentem do niky

Upevnění vlevo

Montáž na sprchovou vaničku

Výška	Typ	WEM	Šířka protisegmentu	Šířka vstupu	Číslo výrobku	Cena
2000	900	885-915	232-247	580	7T2902	33.180,-
	1000	985-1015	232-247	680	7T2903	33.180,-
	1200	1185-1215	432-447	680	7T2904	34.240,-

Montáž na podlahu/dlažbu

Výška	Typ	M (střed skla) B	Šířka protisegmentu	Šířka vstupu	Číslo výrobku	Cena
2000	900	885-915	232-247	580	7T2902	33.180,-
	1000	985-1015	232-247	680	7T2903	33.180,-
	1200	1185-1215	432-447	680	7T2904	34.240,-

Zhotovení na míru

Výška	Šířka dveřní strany	Číslo výrobku	Cena
1200-2000	700-1200	7T2980	38.160,-
	1201-2800	7T2982	39.860,-
2001-2200	700-1200	7T2981	41.550,-
	1201-2700	7T2983	43.140,-

Rozsah nastavení = objednaný rozměr - 15 mm / + 15 mm

 Příplatek ke zhotovení na míru za každé zkosení/výřez	Příplatek:
	4.180,-

Barvy profilů- skla / dekory

Barvy profilu	Kód barvy	Příplatek:	Skla/dekory	s úpravou Anti-Plaque		bez úpravy Anti-Plaque	
				Kód skla	Příplatek:	Kód skla	Příplatek:
stříbrná lesklá	092	0,-	čiré	322	0,-	321	0,-
Black Edition	123	3.150,-	Sand Plus	316	4.160,-	315	4.160,-
White Edition	182	3.150,-	Privatima	375	4.160,-	373	4.160,-
bronz	55D	8.090,-	šedé	368	4.160,-	301	4.160,-
černý chrom	55F	8.090,-	bronzové	378	4.160,-	341	4.160,-
stainless steel optic	55G	8.090,-	zrcadlové sklo	381	14.430,-	380	14.430,-
mosaz	55H	8.090,-	Pískovací dekor Liquid	303	4.160,-		
individuální barvy RAL	998	8.090,-	Pískovací dekor Nature	366	4.160,-		

Gold Edition lze objednat s barevným kódem 998 se specifikací „RAL 1036“.

Varianta vybavení (volitelné)

	Varianta vybavení	Příplatek:
Individuální madlo (možné vybrat ze sortimentu HÜPPE)	704	1.500,-
Obloukové madlo (pouze v barvě 092 stříbrná lesklá)	801	1.250,-

Číslo výrobku a ceny

XXXXXX	+	XXX	+	XXX	+	XXX	=	XXXXXX.XXX.XXX.XXX
Číslo výrobku		Kód barvy		Kód skla		Varianta vybavení		Číslo výrobku kompletní
Základní cena		Barevný příplatek		Příplatek za sklo		Příplatek:		Celková cena

SolvaPro s nástěnnou lištou 4-úhelník



Křídlové dveře s protisegmentem do niky

Popis produktu

- Pro montáž do niky
- Částečně orámované dveře s jedním skleněným křídlem a jedním protisegmentem. Dveře se otevírají dovnitř a ven
- Zasklení jednovrstvým bezpečnostním sklem tl 8 mm dle DIN EN 12150, volitelně s povrchovou úpravou HÜPPE Anti-Plaque pro snazší údržbu
- Profily z vysoce kvalitního eloxovaného hliníku, madlo z vysoce kvalitního kovu
- Možnost nastavení v nástěnném profilu 15 mm
- Trubkový pant s plynule nastavitelným zvedacím/spouštěcím mechanismem a zdvihem 5 mm
- Montáž s prahovou lištou (výška 10 mm) pro optimální těsnost nebo bez prahové lišty pro bezbariérový přístup
- Průběžné magnetické lišty a těsnící profily a vodorovná těsnící lišta

- Utěsnění dle DIN 14428
- Made in Germany
- Obsah dodávky: upevňovací materiál, montážní návod
- 10-letá ponákladní záruka dostupnosti náhradních dílů po získání produktu
- Systém zajištění kvality certifikován dle DIN EN ISO 9001:2015
- Systém managementu hospodaření energií certifikován dle DIN EN 50001:2011
- Se stabilizačními vzpěrami (uvnitř)
- Zkosení / výřezy možné
- Včetně HÜPPE Keder-System (upevnění s pomocí těsnícího profilu) - montáž bez viditelných šroubů v oblasti nástěnné lišty

Pozor: Produkty Privatima a SandPlus lze z výrobních důvodů nabízet pouze do šířky 1600 mm

Montážní možnosti 7T30

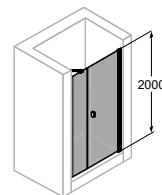

Nika - upevnění vpravo

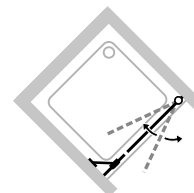

Se stabilizační vzpěrou

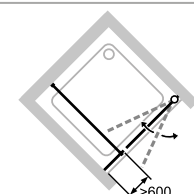

S příčnou vzpěrou

Min. - Max rozměr

1200-2000	200-1800	max. 1000
2001-2200	200-1800	max. 900

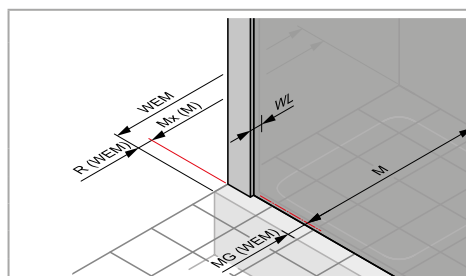
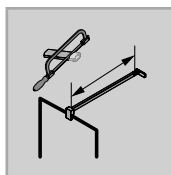
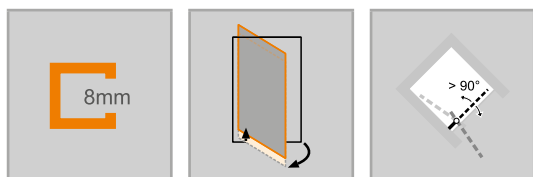

Rozměry

WL:	28	24
R:	15	15
Mx:	M+15	M+15
MG:	30	30

WEM = Vestavný rozměr vaničky (000)
M = Montážní rozměr na střed skla (001)
Uvedte, prosím, při objednávce.

Křídlové dveře s protisegmentem do niky

Upevnění vpravo

Montáž na sprchovou vaničku

Výška	Typ	WEM	Šířka protisegmentu	Šířka vstupu	Číslo výrobku	Cena
2000	900	885-915	232-247	580	7T3002	33.180,-
	1000	985-1015	232-247	680	7T3003	33.180,-
	1200	1185-1215	432-447	680	7T3004	34.240,-

Montáž na podlahu/dlažbu

Výška	Typ	M (střed skla) B	Šířka protisegmentu	Šířka vstupu	Číslo výrobku	Cena
2000	900	885-915	232-247	580	7T3002	33.180,-
	1000	985-1015	232-247	680	7T3003	33.180,-
	1200	1185-1215	432-447	680	7T3004	34.240,-

Zhotovení na míru

Výška	Šířka dveřní strany	Číslo výrobku	Cena
1200-2000	700-1200	7T3080	38.160,-
	1201-2800	7T3082	39.860,-
2001-2200	700-1200	7T3081	41.550,-
	1201-2700	7T3083	43.140,-

Rozsah nastavení = objednaný rozměr - 15 mm / + 15 mm

	Příplatek ke zhotovení na míru za každé zkosení/výřez	Příplatek:
		4.180,-

Barvy profilů- skla / dekory

Barvy profilu	Kód barvy	Příplatek:	Skla/dekory	s úpravou Anti-Plaque		bez úpravy Anti-Plaque	
				Kód skla	Příplatek:	Kód skla	Příplatek:
stříbrná lesklá	092	0,-	čiré	322	0,-	321	0,-
Black Edition	123	3.150,-	Sand Plus	316	4.160,-	315	4.160,-
White Edition	182	3.150,-	Privatima	375	4.160,-	373	4.160,-
bronz	55D	8.090,-	šedé	368	4.160,-	301	4.160,-
černý chrom	55F	8.090,-	bronzové	378	4.160,-	341	4.160,-
stainless steel optic	55G	8.090,-	zrcadlové sklo	381	14.430,-	380	14.430,-
mosaz	55H	8.090,-	Pískovací dekor Liquid	303	4.160,-		
individuální barvy RAL	998	8.090,-	Pískovací dekor Nature	366	4.160,-		

Gold Edition lze objednat s barevným kódem 998 se specifikací „RAL 1036“.

Varianta vybavení (volitelné)

	Varianta vybavení	Příplatek:
Individuální madlo (možné vybrat ze sortimentu HÜPPE)	704	1.500,-
Obloukové madlo (pouze v barvě 092 stříbrná lesklá)	801	1.250,-

Číslo výrobku a ceny

XXXXXX	+	XXX	+	XXX	+	XXX	=	XXXXXX.XXX.XXX.XXX
Číslo výrobku		Kód barvy		Kód skla		Varianta vybavení		Číslo výrobku kompletní
Základní cena		Barevný příplatek		Příplatek za sklo		Příplatek:		Celková cena

SolvaPro s nástěnnou lištou 4-úhelník



Křídlové dveře rohový vstup

Popis produktu

- Pro montáž jako rohový vstup
- Částečně orámované dveře s jedním skleněným křídlem. Dveře se otevírají dovnitř a ven
- Zasklení jednovrstvým bezpečnostním sklem tl 8 mm dle DIN EN 12150, volitelně s povrchovou úpravou HÜPPE Anti-Plaque pro snazší údržbu
- Profily z vysoce kvalitního eloxovaného hliníku, madla a panty z vysoce kvalitního kovu
- Trubkový pant s plynule nastavitelným zvedacím/spouštěcím mechanismem a zdvihem 5 mm
- Montáž s prahovou lištou (výška 10 mm) pro optimální těsnost nebo bez prahové lišty pro bezbariérový přístup
- Možnost nastavení v nástěnném profilu 15 mm
- Průběžné magnetické lišty a těsnící profily a vodorovná těsnící lišta
- Utěsnění dle DIN 14428
- Made in Germany
- Obsah dodávky: upevňovací materiál, montážní návod
- 10-letá ponákové záruka dostupnosti náhradních dílů po získání produktu
- Systém zajištění kvality certifikován dle DIN EN ISO 9001:2015
- Systém managementu hospodaření energií certifikován dle DIN EN 50001:2011
- Zkosení možná

Montážní možnosti 7T11

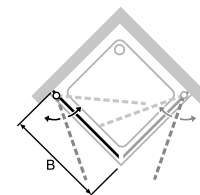
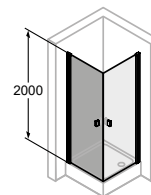

Upevnění vlevo

Rohový vstup = dveře + dveře

Min. - Max rozměr



1200-2000

2001-2200



500-1000

500-900

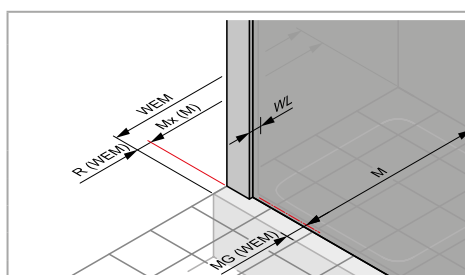
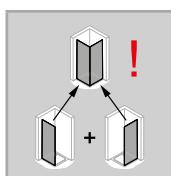
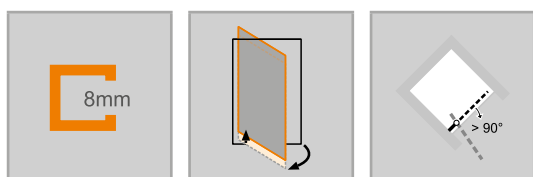

Rozměry

WL: 28
R: 15
Mx: M+15
MG: 30

WEM = Vestavný rozměr vaničky (000)
M = Montážní rozměr na střed skla (001)
Uvedte, prosím, při objednávce.

Křídlové dveře pro rohový vstup (1/2)

Upevnění vlevo

Montáž na sprchovou vaničku

Výška	Typ	WEM	Šířka vstupu	Číslo výrobku	Cena
2000	800	785-800	960	7T1101	28.830,-
	900	885-900	1100	7T1102	29.360,-
	1000	985-1000	1242	7T1103	30.320,-

POZOR: Kompletní rohový vstup se skládá ze dvou objednacích čísel

Montáž na podlahu/dlažbu

Výška	Typ	M (střed skla)	Šířka vstupu	Číslo výrobku	Cena
2000	800	755-770	960	7T1101	28.830,-
	800	792-807	1002	7T1111	28.830,-
	900	855-870	1100	7T1102	29.360,-
	900	892-907	1142	7T1112	29.360,-
	1000	955-970	1242	7T1103	30.320,-
	1000	992-1007	1284	7T1113	30.320,-

POZOR: Kompletní rohový vstup se skládá ze dvou objednacích čísel

Zhotovení na míru

Výška	Šířka dveřní strany	Číslo výrobku	Cena
1200-2000	500-1000	7T1180	33.810,-
2001-2200	500-900	7T1181	35.300,-

Rozsah nastavení = objednaný rozměr - 8 mm / + 7 mm**

Příplatek:	
	Příplatek ke zhotovení na míru za každé zkosnění/výřez
4.180,-	

Barvy profilů- skla / dekory

Barvy profilu	Kód barvy	Příplatek:	Skla/dekory	s úpravou Anti-Plaque		bez úpravy Anti-Plaque	
				Kód skla	Příplatek:	Kód skla	Příplatek:
stříbrná lesklá	092	0,-	čiré	322	0,-	321	0,-
Black Edition	123	3.150,-	Sand Plus	316	4.160,-	315	4.160,-
White Edition	182	3.150,-	Privatima	375	4.160,-	373	4.160,-
bronz	55D	8.090,-	šedé	368	4.160,-	301	4.160,-
černý chrom	55F	8.090,-	bronzové	378	4.160,-	341	4.160,-
stainless steel optic	55G	8.090,-	zrcadlové sklo	381	14.430,-	380	14.430,-
mosaz	55H	8.090,-	Pískovací dekor Liquid	303	4.160,-		
individuální barvy RAL	998	8.090,-	Pískovací dekor Nature	366	4.160,-		

Gold Edition lze objednat s barevným kódem 998 se specifikací „RAL 1036“.

Varianta vybavení (volitelné)

	Varianta vybavení	Příplatek:
Individuální madlo (možné vybrat ze sortimentu HÜPPE)	704	1.500,-
Obloukové madlo (pouze v barvě 092 stříbrná lesklá)	801	1.250,-

Číslo výrobku a ceny

XXXXXX	+	XXX	+	XXX	+	XXX	=	XXXXXX.XXX.XXX.XXX
Číslo výrobku		Kód barvy		Kód skla		Varianta vybavení		Číslo výrobku kompletní
Základní cena		Barevný příplatek		Příplatek za sklo		Příplatek:		Celková cena

SolvaPro s nástěnnou lištou 4-úhelník



Křídlové dveře rohový vstup

Popis produktu

- Pro montáž jako rohový vstup
- Částečně orámované dveře s jedním skleněným křídlem. Dveře se otevírají dovnitř a ven
- Zasklení jednovrstvým bezpečnostním sklem tl 8 mm dle DIN EN 12150, volitelně s povrchovou úpravou HÜPPE Anti-Plaque pro snazší údržbu
- Profily z vysoce kvalitního eloxovaného hliníku, madla a panty z vysoce kvalitního kovu
- Trubkový pant s plynule nastavitelným zvedacím/spouštěcím mechanismem a zdvihem 5 mm
- Montáž s prahovou lištou (výška 10 mm) pro optimální těsnost nebo bez prahové lišty pro bezbariérový přístup
- Možnost nastavení v nástěnném profilu 15 mm
- Průběžné magnetické lišty a těsnící profily a vodorovná těsnící lišta
- Utěsnění dle DIN 14428
- Made in Germany
- Obsah dodávky: upevňovací materiál, montážní návod
- 10-letá ponákové záruka dostupnosti náhradních dílů po získání produktu
- Systém zajištění kvality certifikován dle DIN EN ISO 9001:2015
- Systém managementu hospodaření energií certifikován dle DIN EN 50001:2011
- Zkosení možná

Montážní možnosti 7T12

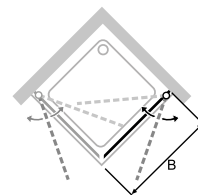
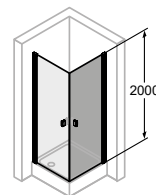

Upevnění vpravo

Rohový vstup = dveře + dveře

Min. - Max rozměr

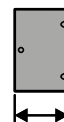

1200-2000

500-1000

2001-2200

500-900

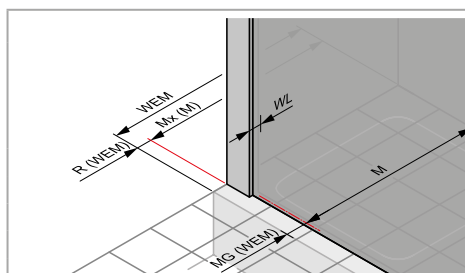
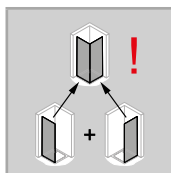
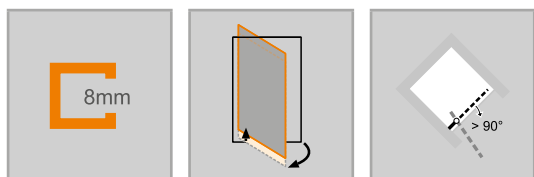

Rozměry

WL: 28
R: 15
Mx: M+15
MG: 30

WEM = Vestavný rozměr vaničky (000)
M = Montážní rozměr na střed skla (001)
Uvedte, prosím, při objednávce.

Křídlové dveře pro rohový vstup (1/2)

Upevnění vpravo

Montáž na sprchovou vaničku

Výška	Typ	WEM	Šířka vstupu	Číslo výrobku	Cena
2000	800	785-800	960	7T1201	28.830,-
	900	885-900	1100	7T1202	29.360,-
	1000	985-1000	1242	7T1203	30.320,-

POZOR: Kompletní rohový vstup se skládá ze dvou objednacích čísel

Montáž na podlahu/dlažbu

Výška	Typ	M (střed skla)	Šířka vstupu	Číslo výrobku	Cena
2000	800	755-770	960	7T1201	28.830,-
	800	792-807	1002	7T1211	28.830,-
	900	855-870	1100	7T1202	29.360,-
	900	892-907	1142	7T1212	29.360,-
	1000	955-970	1242	7T1203	30.320,-
	1000	992-1007	1284	7T1213	30.320,-

POZOR: Kompletní rohový vstup se skládá ze dvou objednacích čísel

Zhotovení na míru

Výška	Šířka dveřní strany	Číslo výrobku	Cena
1200-2000	500-1000	7T1280	33.810,-
2001-2200	500-900	7T1281	35.300,-

Rozsah nastavení = objednaný rozměr - 8 mm / + 7 mm**

	Příplatek ke zhotovení na míru za každé zkosnění/výřez	Příplatek:
		4.180,-

Barvy profilů- skla / dekory

Barvy profilu	Kód barvy	Příplatek:	Skla/dekory	s úpravou Anti-Plaque		bez úpravy Anti-Plaque	
				Kód skla	Příplatek:	Kód skla	Příplatek:
stříbrná lesklá	092	0,-	čiré	322	0,-	321	0,-
Black Edition	123	3.150,-	Sand Plus	316	4.160,-	315	4.160,-
White Edition	182	3.150,-	Privatima	375	4.160,-	373	4.160,-
bronz	55D	8.090,-	šedé	368	4.160,-	301	4.160,-
černý chrom	55F	8.090,-	bronzové	378	4.160,-	341	4.160,-
stainless steel optic	55G	8.090,-	zrcadlové sklo	381	14.430,-	380	14.430,-
mosaz	55H	8.090,-	Pískovací dekor Liquid	303	4.160,-		
individuální barvy RAL	998	8.090,-	Pískovací dekor Nature	366	4.160,-		

Gold Edition lze objednat s barevným kódem 998 se specifikací „RAL 1036“.

Varianta vybavení (volitelné)

	Varianta vybavení	Příplatek:
Individuální madlo (možné vybrat ze sortimentu HÜPPE)	704	1.500,-
Obloukové madlo (pouze v barvě 092 stříbrná lesklá)	801	1.250,-

Číslo výrobku a ceny

XXXXXX	+	XXX	+	XXX	+	XXX	=	XXXXXX.XXX.XXX.XXX
Číslo výrobku		Kód barvy		Kód skla		Varianta vybavení		Číslo výrobku kompletní
Základní cena		Barevný příplatek		Příplatek za sklo		Příplatek:		Celková cena

SolvaPro s nástěnnou lištou 4-úhelník



Křídlové dveře s pevným segmentem pro rohový vstup

Popis produktu

- Pro montáž jako rohový vstup
- Částečně orámované dveře s jedním křídlem s pevným segmentem. Dveře se otevírají dovnitř a ven
- Zasklení jednovrstvým bezpečnostním sklem tl 8 mm dle DIN EN 12150, volitelně s povrchovou úpravou HÜPPE Anti-Plaque pro snazší údržbu
- Profily z vysoce kvalitního eloxovaného hliníku, madla a panty z vysoce kvalitního kovu
- Možnost nastavení v nástěnném profilu 15 mm
- Zvedací/spouštěcí mechanismus pantu decentně skrytý za krytkou
- Z vnitřní strany zapuštěné panty pro snazší čištění
- Montáž s prahovou lištou (výška 10 mm) pro optimální těsnost nebo bez prahové lišty pro bezbariérový přístup
- Průběžné magnetické lišty a těsnicí profily a vodorovná těsnicí lišta
- Utěsnění dle DIN 14428
- Made in Germany
- Obsah dodávky: upevňovací materiál, montážní návod
- 10-letá ponákuční záruka dostupnosti náhradních dílů po získání

- produktu
- Systém zajištění kvality certifikován dle DIN EN ISO 9001:2015
- Systém managementu hospodaření energií certifikován dle DIN EN 50001:2011
- Se stabilizačními vzpěrami (uvnitř)
- Zkosení / výřezy možné
- Včetně HÜPPE Keder-System (upevnění s pomocí těsnícího profilu) - montáž bez viditelných šroubů v oblasti nástěnné lišty
- Panty se zvedacím/spouštěcím mechanismem a z vnitřní strany zapuštěné

Montážní možnosti 7T13

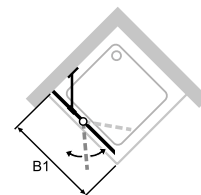
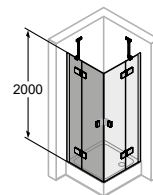

Upevnění vlevo

Rohový vstup = dveře + dveře

Min. - Max rozměr

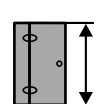

1200-2200

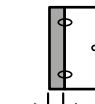

200-600

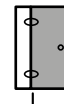

max. 900

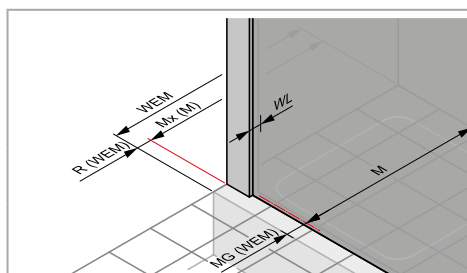
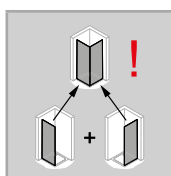
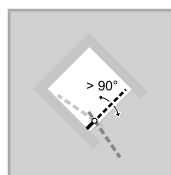
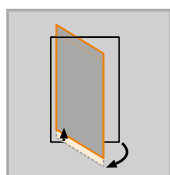
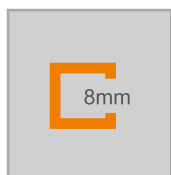

Rozměry

WL: 24
R: 20
Mx: M+10
MG: 30

WEM = Vestavný rozměr vaničky (000)
M = Montážní rozměr na střed skla (001)
Uvedte, prosím, při objednávce.

Křídlové dveře s pevným segmentem pro rohový vstup (1 / 2)

Upevnění vlevo

Montáž na sprchovou vaničku

Výška	Typ	WEM	Šířka pevného segmentu	Šířka vstupu	Číslo výrobku	Cena
2000	800	785-800	261-276	670	7T1301	30.100,-
	900	885-900	261-276	815	7T1302	30.630,-
	1000	985-1000	361-376	815	7T1303	30.630,-
	1200	1185-1200	461-476	945	7T1304	31.590,-

POZOR: Kompletní rohový vstup se skládá ze dvou objednáčích čísel

Montáž na podlahu/dlažbu

Výška	Typ	M (střed skla)	Šířka pevného segmentu	Šířka vstupu	Číslo výrobku	Cena
2000	800	755-770	261-276	670	7T1301	30.100,-
	800	792-807	291-306	670	7T1311	30.100,-
	900	855-870	261-276	815	7T1302	30.630,-
	900	892-907	291-306	815	7T1312	30.630,-
	1000	955-970	361-376	815	7T1303	30.630,-
	1000	992-1007	391-406	815	7T1313	30.630,-
	1200	1155-1170	461-476	945	7T1304	31.590,-
	1200	1192-1207	491-506	945	7T1314	31.590,-

POZOR: Kompletní rohový vstup se skládá ze dvou objednáčích čísel

Zhotovení na míru

Výška	Šířka dveřní strany	Číslo výrobku	Cena
1200-2000	700-1200	7T1380	35.300,-
	1201-1500	7T1382	36.780,-
2001-2200	700-1200	7T1381	36.780,-
	1201-1500	7T1383	38.370,-

Rozsah nastavení = objednaný rozměr - 8 mm / + 7 mm**



Příplatek ke zhotovení na míru za každé zkosení/výřez

Příplatek:

4.180,-

Barvy profilů- skla / dekory

Barvy profilu	Kód barvy	Příplatek:	Skla/dekory	s úpravou Anti-Plaque		bez úpravy Anti-Plaque	
				Kód skla	Příplatek:	Kód skla	Příplatek:
stříbrná lesklá	092	0,-	čiré	322	0,-	321	0,-
Black Edition	123	3.150,-	Sand Plus	316	4.160,-	315	4.160,-
White Edition	182	3.150,-	Privatima	375	4.160,-	373	4.160,-
bronz	55D	8.090,-	šedé	368	4.160,-	301	4.160,-
černý chrom	55F	8.090,-	bronzové	378	4.160,-	341	4.160,-
stainless steel optic	55G	8.090,-	zrcadlové sklo	381	14.430,-	380	14.430,-
mosaz	55H	8.090,-	Pískovací dekor Liquid	303	4.160,-		
individuální barvy RAL	998	8.090,-	Pískovací dekor Nature	366	4.160,-		

Gold Edition lze objednat s barevným kódem 998 se specifikací „RAL 1036“.

Varianta vybavení (volitelné)

	Varianta vybavení	Příplatek:
Individuální madlo (možné vybrat ze sortimentu HÜPPE)	704	1.500,-
Obloukové madlo (pouze v barvě 092 stříbrná lesklá)	801	1.250,-

Číslo výrobku a ceny

XXXXXX	+	XXX	+	XXX	+	XXX	=	XXXXXX.XXX.XXX.XXX
Číslo výrobku		Kód barvy		Kód skla		Varianta vybavení		Číslo výrobku kompletní
Základní cena		Barevný příplatek		Příplatek za sklo		Příplatek:		Celková cena

SolvaPro s nástěnnou lištou 4-úhelník



Křídlové dveře s pevným segmentem pro rohový vstup

Popis produktu

- Pro montáž jako rohový vstup
- Částečně orámované dveře s jedním křídlem s pevným segmentem. Dveře se otevírají dovnitř a ven
- Zasklení jednovrstvým bezpečnostním sklem tl 8 mm dle DIN EN 12150, volitelně s povrchovou úpravou HÜPPE Anti-Plaque pro snazší údržbu
- Profily z vysoce kvalitního eloxovaného hliníku, madla a panty z vysoce kvalitního kovu
- Možnost nastavení v nástěnném profilu 15 mm
- Zvedací/spouštěcí mechanismus pantu decentně skrytý za krytkou
- Z vnitřní strany zapuštěné panty pro snazší čištění
- Montáž s prahovou lištou (výška 10 mm) pro optimální těsnost nebo bez prahové lišty pro bezbariérový přístup
- Průběžné magnetické lišty a těsnicí profily a vodorovná těsnicí lišta
- Utěsnění dle DIN 14428
- Made in Germany
- Obsah dodávky: upevňovací materiál, montážní návod
- 10-letá ponákušní záruka dostupnosti náhradních dílů po získání

- produktu
- Systém zajištění kvality certifikován dle DIN EN ISO 9001:2015
- Systém managementu hospodaření energií certifikován dle DIN EN 50001:2011
- Se stabilizačními vzpěrami (uvnitř)
- Zkosení / výřezy možné
- Včetně HÜPPE Keder-System (upevnění s pomocí těsnícího profilu) - montáž bez viditelných šroubů v oblasti nástěnné lišty
- Panty se zvedacím/spouštěcím mechanismem a z vnitřní strany zapuštěné

Montážní možnosti 7T14

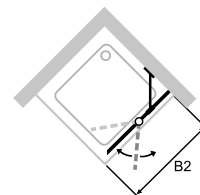
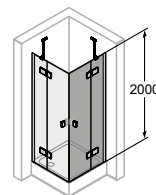

Upevnění vpravo

Rohový vstup = dveře + dveře

Min. - Max rozměr

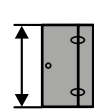

1200-2200

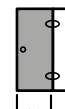

max. 900

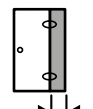

200-600

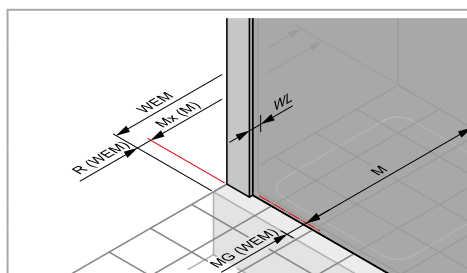
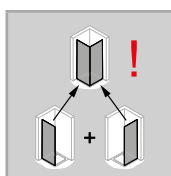
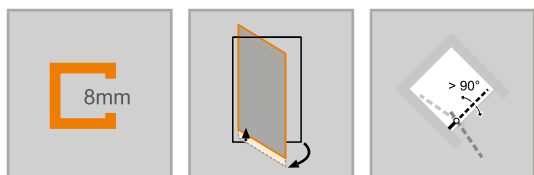

Rozměry

WL:	24
R:	20
Mx:	M+10
MG:	30

WEM = Vestavný rozměr vaničky (000)

M = Montážní rozměr na střed skla (001)

Uvedte, prosím, při objednávce.

Křídlové dveře s pevným segmentem pro rohový vstup (1 / 2)

Upevnění vpravo

Montáž na sprchovou vaničku

Výška	Typ	WEM	Šířka pevného segmentu	Šířka vstupu	Číslo výrobku	Cena
2000	800	785-800	261-276	670	7T1401	30.100,-
	900	885-900	261-276	815	7T1402	30.630,-
	1000	985-1000	361-376	815	7T1403	30.630,-
	1200	1185-1200	461-476	945	7T1404	31.590,-

POZOR: Kompletní rohový vstup se skládá ze dvou objednáčích čísel

Montáž na podlahu/dlažbu

Výška	Typ	M (střed skla)	Šířka pevného segmentu	Šířka vstupu	Číslo výrobku	Cena
2000	800	755-770	261-276	670	7T1401	30.100,-
	800	792-807	291-306	670	7T1411	30.100,-
	900	855-870	261-276	815	7T1402	30.630,-
	900	892-907	291-306	815	7T1412	30.630,-
	1000	955-970	361-376	815	7T1403	30.630,-
	1000	992-1007	391-406	815	7T1413	30.630,-
	1200	1155-1170	461-476	945	7T1404	31.590,-
	1200	1192-1207	491-506	945	7T1414	31.590,-

POZOR: Kompletní rohový vstup se skládá ze dvou objednáčích čísel

Zhotovení na míru

Výška	Šířka dveřní strany	Číslo výrobku	Cena
1200-2000	700-1200	7T1480	35.300,-
	1201-1500	7T1482	36.780,-
2001-2200	700-1200	7T1481	36.780,-
	1201-1500	7T1483	38.370,-

Rozsah nastavení = objednaný rozměr - 8 mm / + 7 mm**



Příplatek ke zhotovení na míru za každé zkosení/výřez

Příplatek:

4.180,-

Barvy profilů- skla / dekory

Barvy profilu	Kód barvy	Příplatek:	Skla/dekory	s úpravou Anti-Plaque		bez úpravy Anti-Plaque	
				Kód skla	Příplatek:	Kód skla	Příplatek:
stříbrná lesklá	092	0,-	čiré	322	0,-	321	0,-
Black Edition	123	3.150,-	Sand Plus	316	4.160,-	315	4.160,-
White Edition	182	3.150,-	Privatima	375	4.160,-	373	4.160,-
bronz	55D	8.090,-	šedé	368	4.160,-	301	4.160,-
černý chrom	55F	8.090,-	bronzové	378	4.160,-	341	4.160,-
stainless steel optic	55G	8.090,-	zrcadlové sklo	381	14.430,-	380	14.430,-
mosaz	55H	8.090,-	Pískovací dekor Liquid	303	4.160,-		
individuální barvy RAL	998	8.090,-	Pískovací dekor Nature	366	4.160,-		

Gold Edition lze objednat s barevným kódem 998 se specifikací „RAL 1036“.

Varianta vybavení (volitelné)

	Varianta vybavení	Příplatek:
Individuální madlo (možné vybrat ze sortimentu HÜPPE)	704	1.500,-
Obloukové madlo (pouze v barvě 092 stříbrná lesklá)	801	1.250,-

Číslo výrobku a ceny

XXXXXX	+	XXX	+	XXX	+	XXX	=	XXXXXX.XXX.XXX.XXX
Číslo výrobku		Kód barvy		Kód skla		Varianta vybavení		Číslo výrobku kompletní
Základní cena		Barevný příplatek		Příplatek za sklo		Příplatek:		Celková cena

SolvaPro s nástěnnou lištou

Barva profilu



stříbrná polelesklá



Black Edition



White Edition



bronz



black chrom



stainless steel optic



messing



Individual RAL

Gold Edition lze objednat s barevným kódem 998 se specifikací „RAL 1036“.

Vezměte prosím na vědomí, že při montáži chromových povrchů / zrcadlových skel / obkladů stěn HÜPPE je doporučen silikon bez kyseliny octové / silikon pro mramor. Použití čisticích a dezinfekčních prostředků s obsahem alkoholu, chloru nebo kyselin vede k poškození povrchů. Stejně tak nepoužívejte drsné nebo abrazivní čisticí prostředky. Pro více informací si přečtěte, prosím, produktovou přílohu HÜPPE pro čištění a ošetření.



čiré



Sand Plus



Privatima



šedé



bronzové



zrcadlové sklo

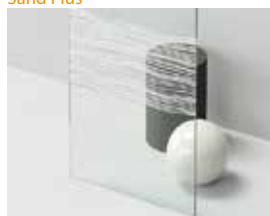

liquid



nature

Barevné odstíny HÜPPE SolvaPro RAL

Žluté tóny

RAL 1013	RAL 1015	RAL 1014	RAL 1001	RAL 1000	RAL 1002	RAL 1024	RAL 1011
RAL 1027	RAL 1005	RAL 1019	RAL 1020	RAL 1017	RAL 1034	RAL 1006	RAL 1007
RAL 1037	RAL 1033	RAL 1018	RAL 1021	RAL 1023	RAL 1004	RAL 1032	RAL 1012
RAL 1036							

Oranžové tóny

RAL 2003	RAL 2008	RAL 2011	RAL 2000	RAL 2012	RAL 2004	RAL 2009	RAL 2010
RAL 2001	RAL 2002						

Červené tóny

RAL 3012	RAL 3022	RAL 3015	RAL 3014	RAL 3017	RAL 3028	RAL 3020	RAL 3018
RAL 3027	RAL 3031	RAL 3016	RAL 3000	RAL 3001	RAL 3002	RAL 3013	RAL 3003
RAL 3011	RAL 3004	RAL 3009	RAL 3005				

Fialové tóny

RAL 4009	RAL 4005	RAL 4001	RAL 4008	RAL 4006	RAL 4003	RAL 4010	RAL 4002
RAL 4004	RAL 4007						

Modré tóny

RAL 5012	RAL 5015	RAL 5007	RAL 5019	RAL 5017	RAL 5010	RAL 5009	RAL 5000
RAL 5001	RAL 5003	RAL 5013	RAL 5022	RAL 5018	RAL 5021	RAL 5020	RAL 5008
RAL 5011	RAL 5004	RAL 5024	RAL 5014	RAL 5023	RAL 5005	RAL 5002	

Barvy RAL lze objednat prostřednictvím kódu barev 998 jednotlivých barev RAL.

Vyobrazení barev RAL se může z tiskových důvodů odchylovat od původních barev, a proto není závazné.

Zelené tóny

RAL 6027	RAL 6034	RAL 6033	RAL 6000	RAL 6026	RAL 6016	RAL 6004	RAL 6019
RAL 6021	RAL 6017	RAL 6025	RAL 6010	RAL 6001	RAL 6002	RAL 6011	RAL 6013
RAL 6003	RAL 6028	RAL 6005	RAL 6020	RAL 6014	RAL 6015	RAL 6012	RAL 6006
RAL 6007	RAL 6022	RAL 6008	RAL 6009	RAL 6018	RAL 6024	RAL 6032	RAL 6029

Šedé tóny

RAL 7035	RAL 7047	RAL 7038	RAL 7044	RAL 7004	RAL 7045	RAL 7042	RAL 7032
RAL 7030	RAL 7023	RAL 7039	RAL 7010	RAL 7009	RAL 7013	RAL 7036	RAL 7033
RAL 7003	RAL 7034	RAL 7002	RAL 7006	RAL 7008	RAL 7046	RAL 7037	RAL 7005
RAL 7031	RAL 7012	RAL 7011	RAL 7015	RAL 7043	RAL 7022	RAL 7024	RAL 7026
RAL 7016	RAL 7021	RAL 7040	RAL 7001				

Hnědé tóny

RAL 8000	RAL 8001	RAL 8023	RAL 8004	RAL 8003	RAL 8008	RAL 8025	RAL 8024
RAL 8007	RAL 8002	RAL 8012	RAL 8015	RAL 8011	RAL 8028	RAL 8014	RAL 8016
RAL 8017	RAL 8019	RAL 8022					

Bílé a černé tóny

RAL 9016	RAL 9003	RAL 9002	RAL 9018	RAL 9004	RAL 9005	RAL 9011	RAL 9017
RAL 9010	RAL 9001						

Barvy RAL lze objednat prostřednictvím kódu barev 998 jednotlivých barev RAL.

Vyobrazení barev RAL se může z tiskových důvodů odchylovat od původních barev, a proto není závazné.

SolvaPro s nástěnnou lištou

Varianty a příslušenství

Stabilizační vzpěry / Příčné vzpěry

Výška	Typ	Skica / Foto	Barva	Číslo výrobku	Cena
150 mm	Stabilizační vzpěra (zeď / sklo) pro tloušťku skla 6 - 8 mm		chrom = 091	SP0100091	2.150,-
			Black Edition = 123	SP0100123	3.660,-
			White Edition = 182	SP0100182	3.660,-
			bronz = 55D	SP010055D	5.190,-
			černý chrom = 55F	SP010055F	5.190,-
			stainless steel optic = 55G	SP010055G	5.190,-
			mosaz = 55H	SP010055H	5.190,-
			individuální barvy RAL = 998	SP0100998	5.190,-
			chrom = 091	S00101091	2.880,-
			Black Edition = 123	S00101123	4.390,-
White Edition = 182	S00101182	4.390,-			
bronz = 55D	S0010155D	5.900,-			
černý chrom = 55F	S0010155F	5.900,-			
stainless steel optic = 55G	S0010155G	5.900,-			
mosaz = 55H	S0010155H	5.900,-			
individuální barvy RAL = 998	S00101998	5.900,-			
250 mm	Stabilizační vzpěra (zeď / sklo) pro tloušťku skla 6 - 8 mm (pro zkosení stropu)		chrom = 091	SP0101091	2.230,-
			Black Edition = 123	SP0101123	3.740,-
			White Edition = 182	SP0101182	3.740,-
			bronz = 55D	SP010155D	5.240,-
			černý chrom = 55F	SP010155F	5.240,-
	stainless steel optic = 55G		SP010155G	5.240,-	
	mosaz = 55H		SP010155H	5.240,-	
	individuální barvy RAL = 998		SP0101998	5.240,-	
	Stabilizační vzpěra (zeď / sklo) pro tloušťku skla 6 - 8 mm		chrom = 091	SP0201091	2.230,-
			Black Edition = 123	SP0201123	3.740,-
White Edition = 182		SP0201182	3.740,-		
bronz = 55D		SP020155D	5.240,-		
černý chrom = 55F		SP020155F	5.240,-		
stainless steel optic = 55G	SP020155G	5.240,-			
mosaz = 55H	SP020155H	5.240,-			
individuální barvy RAL = 998	SP0201998	5.240,-			
500 mm	Stabilizační vzpěra (zeď / sklo) pro tloušťku skla 6 - 8 mm		chrom = 091	SP0102091	2.290,-
			Black Edition = 123	SP0102123	3.760,-
			White Edition = 182	SP0102182	3.760,-
			bronz = 55D	SP010255D	5.230,-
			černý chrom = 55F	SP010255F	5.230,-
	stainless steel optic = 55G		SP010255G	5.230,-	
	mosaz = 55H		SP010255H	5.230,-	
	individuální barvy RAL = 998		SP0102998	5.230,-	
	Stabilizační vzpěra (sklo / sklo) pro tloušťku skla 6 - 8 mm		chrom = 091	SP0202091	2.290,-
			Black Edition = 123	SP0202123	3.760,-
White Edition = 182		SP0202182	3.760,-		
bronz = 55D		SP020255D	5.230,-		
černý chrom = 55F		SP020255F	5.230,-		
stainless steel optic = 55G	SP020255G	5.230,-			
mosaz = 55H	SP020255H	5.230,-			
individuální barvy RAL = 998	SP0202998	5.230,-			

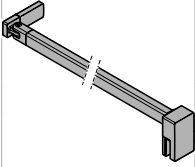

Stabilizační vzpěry / Příčné vzpěry

Výška	Typ	Skica / Foto	Barva	Číslo výrobku	Cena
500 mm	Stabilizační vzpěra (zed' / sklo) pro tloušťku skla 6 - 8 mm (pro zkosení stropu)		chrom = 091	S00102091	3.060,-
			Black Edition = 123	S00102123	4.550,-
			White Edition = 182	S00102182	4.550,-
			bronz = 55D	S0010255D	6.040,-
			černý chrom = 55F	S0010255F	6.040,-
			stainless steel optic = 55G	S0010255G	6.040,-
			mosaz = 55H	S0010255H	6.040,-
			individuální barvy RAL = 998	S00102998	6.040,-
800 mm	Stabilizační vzpěra (zed' / sklo) pro tloušťku skla 6 - 8 mm		chrom = 091	SP0501091	2.810,-
			Black Edition = 123	SP0501123	4.320,-
			White Edition = 182	SP0501182	4.320,-
			bronz = 55D	SP050155D	5.830,-
			černý chrom = 55F	SP050155F	5.830,-
			stainless steel optic = 55G	SP050155G	5.830,-
			mosaz = 55H	SP050155H	5.830,-
			individuální barvy RAL = 998	SP0501998	5.830,-
1200 mm	Příčná vzpěra (sklo / sklo) pro tloušťku skla 6 - 8 mm		chrom = 091	SP0301091	3.980,-
			Black Edition = 123	SP0301123	5.760,-
			White Edition = 182	SP0301182	5.760,-
			bronz = 55D	SP030155D	7.570,-
			černý chrom = 55F	SP030155F	7.570,-
			stainless steel optic = 55G	SP030155G	7.570,-
			mosaz = 55H	SP030155H	7.570,-
			individuální barvy RAL = 998	SP0301998	7.570,-
	Příčná vzpěra (zed' / sklo) pro tloušťku skla 6 - 8 mm		chrom = 091	SP0302091	3.980,-
			Black Edition = 123	SP0302123	5.760,-
			White Edition = 182	SP0302182	5.760,-
			bronz = 55D	SP030255D	7.570,-
			černý chrom = 55F	SP030255F	7.570,-
			stainless steel optic = 55G	SP030255G	7.570,-
			mosaz = 55H	SP030255H	7.570,-
			individuální barvy RAL = 998	SP0302998	7.570,-
	Příčná vzpěra (zed' / sklo) pro tloušťku skla 6 - 8 mm (pro zkosení stropu)		chrom = 091	S00301091	3.760,-
			Black Edition = 123	S00301123	5.280,-
			White Edition = 182	S00301182	5.280,-
			bronz = 55D	S0030155D	6.780,-
			stainless steel optic = 55G	S0030155G	6.780,-
			mosaz = 55H	S0030155H	6.780,-
			černý chrom = 55F	S0030155F	6.780,-
			individuální barvy RAL = 998	S00301998	6.780,-

SolvaPro s nástěnnou lištou

Varianty a příslušenství

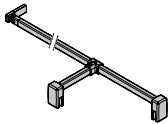
Vzpěra tvaru T, kompletní

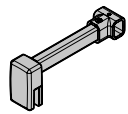
Výška	Typ	Skica / Foto	Barva	Číslo výrobku	Cena
do 2000 mm x 150 mm	Vzpěra tvaru T, kompletní (zeď / sklo / sklo)		chrom = 091	SP0601091	7.390,-
			Black Edition = 123	SP0601123	8.720,-
			White Edition = 182	SP0601182	8.720,-
			bronz = 55D	SP060155D	10.040,-
			černý chrom = 55F	SP060155F	10.040,-
			stainless steel optic = 55G	SP060155G	10.040,-
			mosaz = 55H	SP060155H	10.040,-
			individuální barvy RAL = 998	SP0601998	10.040,-
	Vzpěra tvaru T, kompletní (zeď / zeď / sklo)		chrom = 091	SP0602091	7.390,-
			Black Edition = 123	SP0602123	8.720,-
			White Edition = 182	SP0602182	8.720,-
			bronz = 55D	SP060255D	10.040,-
			černý chrom = 55F	SP060255F	10.040,-
			stainless steel optic = 55G	SP060255G	10.040,-
mosaz = 55H			SP060255H	10.040,-	
individuální barvy RAL = 998			SP0602998	10.040,-	
150mm	Dodatečné T-řešení (v kombinaci s příčnou vzpěrou zeď / sklo)		chrom = 091	SP0604091	3.360,-
			Black Edition = 123	SP0604123	4.060,-
			White Edition = 182	SP0604182	4.060,-
			bronz = 55D	SP060455D	4.790,-
			černý chrom = 55F	SP060455F	4.790,-
			stainless steel optic = 55G	SP060455G	4.790,-
			mosaz = 55H	SP060455H	4.790,-
			individuální barvy RAL = 998	SP0604998	4.790,-

Stropní vzpěra

Výška	Typ	Detail	Skica / Foto	Barva	Číslo výrobku	Cena
80 - 800mm	Stropní vzpěra	Pro tloušťky skla 6 - 8 mm. Možnost individuálního zkrácení. Dodatečná montáž možná.		stříbrná lesklá = 092	SP0000092	3.950,-
				Black Edition = 123	SP0000123	5.450,-
				White Edition = 182	SP0000182	5.450,-
				bronz = 55D	SP000055D	6.930,-
				černý chrom = 55F	SP000055F	6.930,-
				stainless steel optic = 55G	SP000055G	6.930,-
				mosaz = 55H	SP000055H	6.930,-
				individuální barvy RAL = 998	SP0000998	6.930,-

PRŮŘEZY PROFILŮ

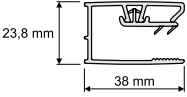
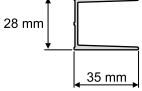
Profil	Detail
 <p>23.8 mm 38 mm</p>	Nástěnný profil Solva / SolvaPro pro pevný segment, protisegment a boční stěna
 <p>9 mm 15.7 mm</p>	Podlahová lišta
 <p>28 mm 35 mm</p>	Nástěnný profil křídlové dveře s nástěnnou lištou
 <p>21 mm 30 mm</p>	Lišta pro niku

HÜPPE Solva

bezrámová



4-úhelník

Křídlové dveře do niky

Křídlové dveře s pevným segmentem do niky

Křídlové sklapovací dveře do niky

Lítací dveře do niky

Křídlové dveře s protisegmentem do niky

Křídlové dveře s pevným segmentem a protisegmentem do niky

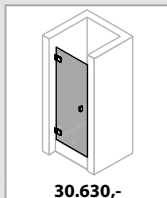

30.630,-

238

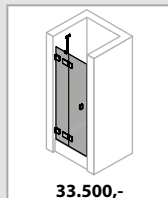

33.500,-

240

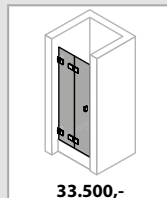

33.500,-

242

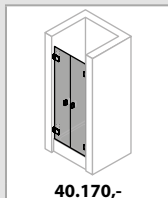

40.170,-

244

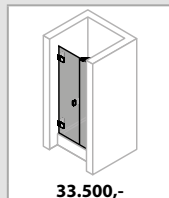

33.500,-

246

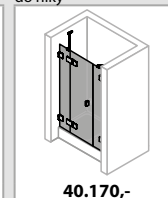

40.170,-

248

4-úhelník

Křídlové dveře s boční stěnou

Křídlové dveře s pevným segmentem a boční stěnou

Křídlové dveře s pevným segmentem a zkrácenou boční stěnou

Křídlové sklapovací dveře s boční stěnou

Lítací dveře s boční stěnou

Křídlové dveře s pevným segmentem, protisegmentem a boční stěnou

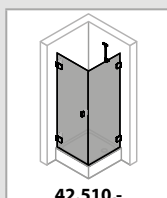

42.510,-

250

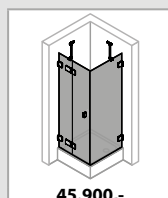

45.900,-

252

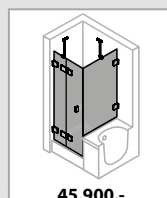

45.900,-

254

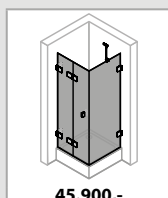

45.900,-

256

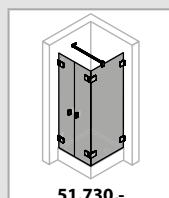

51.730,-

258

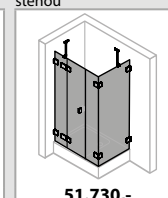

51.730,-

260

4-úhelník

Křídlové dveře s pevnými segmenty rohový vstup

Křídlové sklapovací dveře rohový vstup

Boční stěna samostatně stojící

Boční stěna s výklopným segmentem

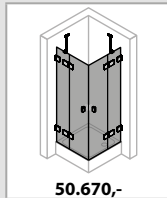

50.670,-

262

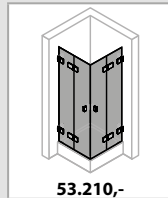

53.210,-

264

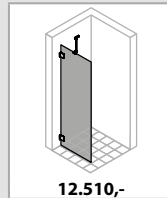

12.510,-

142

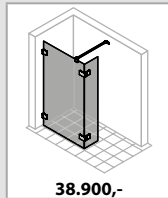

38.900,-

144

4-úhelník U-kabina

4-úhelník křídlové dveře U-kabina

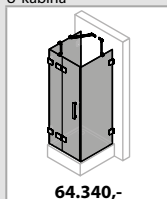

64.340,-

266

Vanové zástěny

1-dílná

1-dílná s pevným segmentem

2-dílná sklapovací

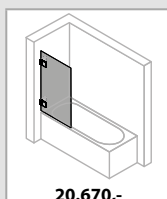

20.670,-

544

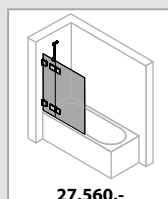

27.560,-

546

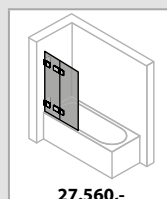

27.560,-

548

Solva bezrámová

Podrobné informace o výrobku



Madlo HÜPPE Solva přesvědčuje střízlivým designem optimálně sladěným s panty. Nelze kombinovat s křídlovými sklapovacími dveřmi.



Volitelné obloukové madlo jako varianta vybavení. K dostání pouze v barvě 092 stříbrná, vysoce lesklá.



Zvedací/spouštěcí mechanismus – decentně schovaný za krytkou – zvedá snadno dveře při otevření. Tím šetří spodní těsnicí lišty a zajišťuje téměř automatické zavírání dveří.



Sériově nastavitelný úhelník pro spojení sklo / sklo - jednoduché nastavení bočních stěn v případě, že zdi nejsou kolmé. Vhodné pohyblivé nástěnné úhelníky najdete v kapitole „Příslušenství“.



Modely série HÜPPE Solva bezrámová vyrovnávají pomocí svých pohyblivých nástěnných úhelníků snadno stěny, které nejsou v pravém úhlu.



I přes silné zatížení pantů zajistí HÜPPE SoftSeal-technika maximum těsnosti.



Pant HÜPPE Solva umožňuje otevírání dveřních segmentů dovnitř a ven.



Dveřní segmenty lze po sprchování nechat otevřené dovnitř. To je ideální pro malé koupelny, ušetří se místo vedle sprchového koutu a sprchovací prostor se optimálně vyvětrá.



Všechny modely HÜPPE Solva mohou být volitelně montovány s prahovou lištou pro dosažení optimální těsnosti nebo bez prahové lišty pro bezbariérový přístup.



Z vnitřní strany zapustěné panty.



Knoflíkové madlo HÜPPE s optimální ochrannou funkcí je standardně dodáváno pro křídlové sklápovací dveře Solva. U varianty výbavy „obloukový madlem“ se dodává úzké tyčové madlo pro optimální funkci sklápění sklápovacích dveří.

Solva bezrámová 4-úhelník



Křídlové dveře do niky

Popis produktu

- Pro montáž do niky
- Bezrámové dveře s jedním skleněným křídlem. Dveře se otevírají dovnitř a ven
- Zasklení jednovrstvým bezpečnostním sklem tl 6 mm dle DIN EN 12150, volitelně s povrchovou úpravou HÜPPE Anti-Plaque pro snazší údržbu
- Panty a madla z vysoce kvalitního kovu
- Zvedací/spouštěcí mechanismus pantu decentně skrytý za krytkou
- Z vnitřní strany zapuštěné panty pro snazší čištění
- Montáž s prahovou lištou (výška 10 mm) pro optimální těsnost nebo bez prahové lišty pro bezbariérový přístup
- Utěsnění dle DIN 14428

Zaměření bezpodmínečně nutné.

Pozor: z konstrukčních důvodů není u bezrámových výrobků možné dosáhnout úplné těsnosti.

Pokud je vyžadována vysoká úroveň těsnosti, pak, prosím, použijte Solva s nástěnnou lištou.

Montážní možnosti S123 / S124

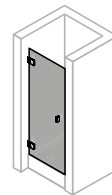

Upevnění vlevo

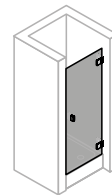

Upevnění vpravo

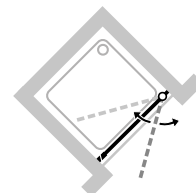
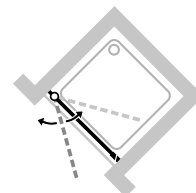

Min. - Max rozměr



1200-2000

2001-2200

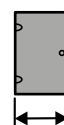

500-1000

500-900

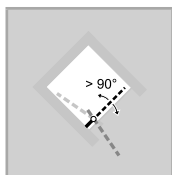

Křídlové dveře do niky

Upevnění vlevo

Zhotovení na míru

Výška	Šířka dveřní strany	Číslo výrobku	Cena
1200-2000	500-1000	S12380	30.630,-
2001-2200	500-900	S12381	36.780,-
 Příplatek ke zhotovení na míru za každé zkosení/výřez		Příplatek: 4.180,-	

Křídlové dveře do niky

Upevnění vpravo

Zhotovení na míru

Výška	Šířka dveřní strany	Číslo výrobku	Cena
1200-2000	500-1000	S12480	30.630,-
2001-2200	500-900	S12481	36.780,-
 Příplatek ke zhotovení na míru za každé zkosení/výřez		Příplatek: 4.180,-	

Barvy profilů- skla / dekory

Barvy profilu	Kód barvy	Příplatek:
stříbrná lesklá	092	0,-
Black Edition	123	3.150,-
White Edition	182	3.150,-

Skla/dekory	s úpravou Anti-Plaque		bez úpravy Anti-Plaque	
	Kód skla	Příplatek:	Kód skla	Příplatek:
čiré	322	0,-	321	0,-
Sand Plus	316	4.160,-	315	4.160,-
Privatima	375	4.160,-	373	4.160,-
šedé	368	4.160,-	301	4.160,-
zrcadlové sklo	381	14.430,-	380	14.430,-

Varianta vybavení (volitelné)

	Varianta vybavení	Příplatek:
Obloukové madlo (pouze v barvě 092 stříbrná lesklá)	801	1.250,-

Doplňky

Výška		Barva	Číslo výrobku	Cena
2000	Doplňkový set s magnetickým těsněním (alternativa místo standardně dodávaného O-profilu),	stříbrná lesklá = 092	7R9001092	120,-
		Black Edition = 123	7R9001123	120,-
		White Edition = 182	7R9001182	120,-
1200-2000	Doplňkový set s magnetickým těsněním (alternativa místo standardně dodávaného O-profilu), zhotovení na míru	stříbrná lesklá = 092	7R9080092	630,-
		Black Edition = 123	7R9080123	630,-
		White Edition = 182	7R9080182	630,-
2001-2200	Doplňkový set s magnetickým těsněním (alternativa místo standardně dodávaného O-profilu), zhotovení na míru.	stříbrná lesklá = 092	7R9081092	630,-
		Black Edition = 123	7R9081123	630,-
		White Edition = 182	7R9081182	630,-

Číslo výrobku a ceny

XXXXXX	+	XXX	+	XXX	+	XXX	=	XXXXXX.XXX.XXX.XXX
Číslo výrobku		Kód barvy		Kód skla		Varianta vybavení		Číslo výrobku kompletní
Základní cena		Barevný příplatek		Příplatek za sklo		Příplatek:		Celková cena

Solva bezrámová 4-úhelník



Křídlové dveře s pevným segmentem do niky

Popis produktu

- Pro montáž do niky
- Bezrámové dveře s jedním skleněným křídlem a jedním pevným segmentem. Dveře se otevírají dovnitř a ven
- Zasklení jednovrstvým bezpečnostním sklem tl 6 mm (dveře) a tl 8 mm (pevný segment) dle DIN EN 12150, volitelně s povrchovou úpravou HÜPPE Anti-Plaque pro snazší údržbu
- Panty a madla z vysoce kvalitního kovu
- Zvedací/spouštěcí mechanismus pantu decentně skrytý za krytkou
- Z vnitřní strany zapuštěné panty pro snazší čištění
- Montáž s prahovou lištou (výška 10 mm) pro optimální těsnost nebo bez prahové lišty pro bezbariérový přístup
- Průběžně těsnící profily a vodorovná těsnící lišta

Zaměření bezpodmínečně nutné.

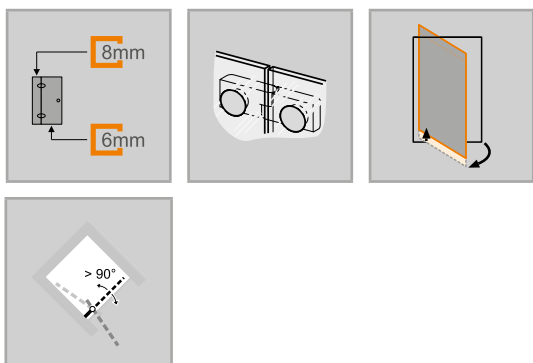

Montážní možnosti S104 / S105

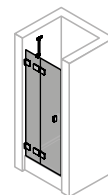

Upevnění vlevo

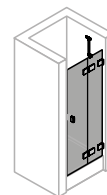

Upevnění vpravo

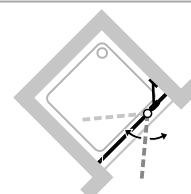
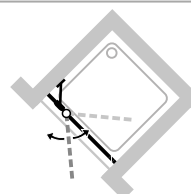

Min. - Max rozměr

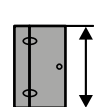

1200-2200

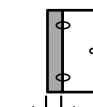

220-600

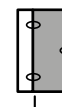

max. 900

- Utěsnění dle DIN 14428
- Made in Germany
- Obsah dodávky: upevňovací materiál, montážní návod
- 10-letá ponákuční záruka dostupnosti náhradních dílů po získání produktu
- Systém zajištění kvality certifikován dle DIN EN ISO 9001:2015
- Systém managementu hospodaření energií certifikován dle DIN EN 50001:2011
- Se stabilizačními vzpěrami (uvnitř)
- Zkosení / výřezy možné
- Individuální výroba na míru

Křídlové dveře s pevným segmentem do niky

Upevnění vlevo

Zhotovení na míru

Výška	Šířka dveřní strany	Číslo výrobku	Cena
1200-2000	700-1200	S10480	33.500,-
	1201-1500	S10482	38.580,-
2001-2200	700-1200	S10481	40.280,-
	1201-1500	S10483	41.870,-
 Příplatek ke zhotovení na míru za každé zkosení/výřez			Příplatek: 4.180,-

Křídlové dveře s pevným segmentem do niky

Upevnění vpravo

Zhotovení na míru

Výška	Šířka dveřní strany	Číslo výrobku	Cena
1200-2000	700-1200	S10580	33.500,-
	1201-1500	S10582	38.580,-
2001-2200	700-1200	S10581	40.280,-
	1201-1500	S10583	41.870,-
 Příplatek ke zhotovení na míru za každé zkosení/výřez			Příplatek: 4.180,-

Barvy profilů- skla / dekory

Barvy profilu	Kód barvy	Příplatek:
stříbrná lesklá	092	0,-
Black Edition	123	3.150,-
White Edition	182	3.150,-

Skla/dekory	s úpravou Anti-Plaque		bez úpravy Anti-Plaque	
	Kód skla	Příplatek:	Kód skla	Příplatek:
čiré	322	0,-	321	0,-
Sand Plus	316	4.160,-	315	4.160,-
Privatima	375	4.160,-	373	4.160,-
šedé	368	4.160,-	301	4.160,-
zrcadlové sklo	381	14.430,-	380	14.430,-

Varianta vybavení (volitelné)

	Varianta vybavení	Příplatek:
Obloukové madlo (pouze v barvě 092 stříbrná lesklá)	801	1.250,-

Doplňky

Výška	Barva	Číslo výrobku	Cena
2000	stříbrná lesklá = 092	7R9001092	120,-
	Black Edition = 123	7R9001123	120,-
	White Edition = 182	7R9001182	120,-
1200-2000	stříbrná lesklá = 092	7R9080092	630,-
	Black Edition = 123	7R9080123	630,-
	White Edition = 182	7R9080182	630,-
2001-2200	stříbrná lesklá = 092	7R9081092	630,-
	Black Edition = 123	7R9081123	630,-
	White Edition = 182	7R9081182	630,-

Číslo výrobku a ceny

XXXXXX	+	XXX	+	XXX	+	XXX	=	XXXXXX.XXX.XXX.XXX
Číslo výrobku		Kód barvy		Kód skla		Varianta vybavení		Číslo výrobku kompletní
Základní cena		Barevný příplatek		Příplatek za sklo		Příplatek:		Celková cena

Solva bezrámová 4-úhelník



Křídlové sklapovací dveře do niky

Popis produktu

- Pro montáž do niky
- Bezrámové dveře se dvěma skleněnými křídly, u stěnového úhelníku/pantu otevíravé dovnitř a ven o 90°, v pantu na skle otevíravé o 180° ven
- Zasklení jednovrstvým bezpečnostním sklem tl 6 mm dle DIN EN 12150, volitelně s povrchovou úpravou HÜPPE Anti-Plaque pro snazší údržbu
- Panty a madla z vysoce kvalitního kovu
- Zvedací/spouštěcí mechanismus pantu decentně skrytý za krytkou
- Z vnitřní strany zapuštěné panty pro snazší čištění
- Montáž s prahovou lištou (výška 10 mm) pro optimální těsnost nebo bez prahové lišty pro bezbariérový přístup
- Průběžné magnetické lišty a těsnicí profily a vodorovná těsnicí lišta

Zaměření bezpodmínečně nutné.

Pozor: z konstrukčních důvodů není u bezrámových výrobků možné dosáhnout úplné těsnosti.

Pokud je vyžadována vysoká úroveň těsnosti, pak, prosím, použijte Solva s nástěnnou lištou.

Montážní možnosti S143 / S144

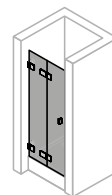

Upevnění vlevo

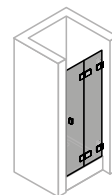

Upevnění vpravo

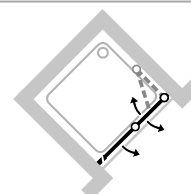
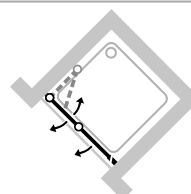

Min. - Max rozměr



1200-2000

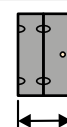

500-1250

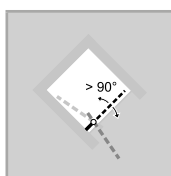
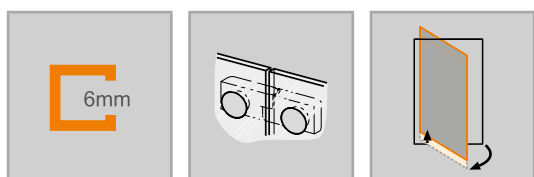

Křídlové sklapovací dveře do niky

Upevnění vlevo

Zhotovení na míru

Výška	Šířka dveřní strany	Číslo výrobku	Cena
1200-2000	500-1250	S14380	33.500,-
 Příplatek ke zhotovení na míru za každé zkosení/výřez		Příplatek: 4.180,-	

Křídlové sklapovací dveře do niky

Upevnění vpravo

Zhotovení na míru

Výška	Šířka dveřní strany	Číslo výrobku	Cena
1200-2000	500-1250	S14480	33.500,-
 Příplatek ke zhotovení na míru za každé zkosení/výřez		Příplatek: 4.180,-	

Barvy profilů- skla / dekory

Barvy profilu	Kód barvy	Příplatek:
stříbrná lesklá	092	0,-
Black Edition	123	3.150,-
White Edition	182	3.150,-

Skla/dekory	s úpravou Anti-Plaque		bez úpravy Anti-Plaque	
	Kód skla	Příplatek:	Kód skla	Příplatek:
čiré	322	0,-	321	0,-
Sand Plus	316	4.160,-	315	4.160,-
Privatima	375	4.160,-	373	4.160,-
šedé	368	4.160,-	301	4.160,-
zrcadlové sklo	381	14.430,-	380	14.430,-

Varianta vybavení (volitelné)

	Varianta vybavení	Příplatek:
Obloukové madlo (pouze v barvě 092 stříbrná lesklá)	801	1.250,-
Doplňkové madlo na první segment pro snazší otvírání	754	1.250,-

Doplňky

Výška	Barva	Číslo výrobku	Cena	
2000	Doplňkový set s magnetickým těsněním (alternativa místo standardně dodávaného O-profilu),	stříbrná lesklá = 092	7R9001092	120,-
		Black Edition = 123	7R9001123	120,-
		White Edition = 182	7R9001182	120,-
1200-2000	Doplňkový set s magnetickým těsněním (alternativa místo standardně dodávaného O-profilu), zhotovení na míru	stříbrná lesklá = 092	7R9080092	630,-
		Black Edition = 123	7R9080123	630,-
		White Edition = 182	7R9080182	630,-
2001-2200	Doplňkový set s magnetickým těsněním (alternativa místo standardně dodávaného O-profilu), zhotovení na míru.	stříbrná lesklá = 092	7R9081092	630,-
		Black Edition = 123	7R9081123	630,-
		White Edition = 182	7R9081182	630,-

Číslo výrobku a ceny

XXXXXX	+	XXX	+	XXX	+	XXX	=	XXXXXX.XXX.XXX.XXX
Číslo výrobku		Kód barvy		Kód skla		Varianta vybavení		Číslo výrobku kompletní
Základní cena		Barevný příplatek		Příplatek za sklo		Příplatek:		Celková cena

Solva bezrámová 4-úhelník



Lítací dveře pro niku

Popis produktu

- Pro montáž do niky
- Bezrámové dveře se dvěma skleněnými křídly. Dveře se otevírají dovnitř a ven
- Zasklení jednovrstvým bezpečnostním sklem tl 6 mm dle DIN EN 12150, volitelně s povrchovou úpravou HÜPPE Anti-Plaque pro snazší údržbu
- Panty a madla z vysoce kvalitního kovu
- Zvedací/spouštěcí mechanismus pantu decentně skrytý za krytkou
- Z vnitřní strany zapuštěné panty pro snazší čištění
- Montáž s prahovou lištou (výška 10 mm) pro optimální těsnost nebo bez prahové lišty pro bezbariérový přístup

Zaměření bezpodmínečně nutné.

Pozor: z konstrukčních důvodů není u bezrámových výrobků možné dosáhnout úplné těsnosti.

Pokud je vyžadována vysoká úroveň těsnosti, pak, prosím, použijte Solva s nástěnnou lištou.

Montážní možnosti S133

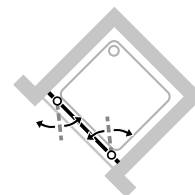
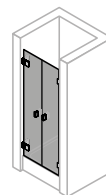

Min. - Max rozměr



1200-2200



600-1800

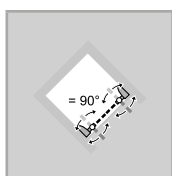
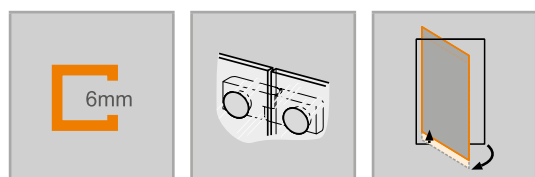

Lítací dveře pro niku

Zhotovení na míru

Výška	Šířka dveřní strany	Číslo výrobku	Cena
1200-2000	600-1200	S13380	40.170,-
	1201-1800	S13382	46.220,-
2001-2200	600-1200	S13381	48.230,-
	1201-1800	S13383	50.240,-

Barvy profilů- skla / dekory

Barvy profilu	Kód barvy	Příplatek:
stříbrná lesklá	092	0,-
Black Edition	123	3.150,-
White Edition	182	3.150,-

Skla/dekory	s úpravou Anti-Plaque		bez úpravy Anti-Plaque	
	Kód skla	Příplatek:	Kód skla	Příplatek:
čiré	322	0,-	321	0,-
Sand Plus	316	4.160,-	315	4.160,-
Privatima	375	4.160,-	373	4.160,-
šedé	368	4.160,-	301	4.160,-
zrcadlové sklo	381	14.430,-	380	14.430,-

Varianta vybavení (volitelné)

	Varianta vybavení	Příplatek:
Obloukové madlo (pouze v barvě 092 stříbrná lesklá)	801	2.520,-

Číslo výrobku a ceny

XXXXXX	+	XXX	+	XXX	+	XXX	=	XXXXXX.XXX.XXX.XXX
Číslo výrobku		Kód barvy		Kód skla		Varianta vybavení		Číslo výrobku kompletní
Základní cena		Barevný příplatek		Příplatek za sklo		Příplatek:		Celková cena

Solva bezrámová 4-úhelník



Křídlové dveře s protisegmentem do niky

Popis produktu

- Pro montáž do niky
- Bezrámové dveře s jedním skleněným křídlem a jedním protisegmentem. Dveře se otevírají dovnitř a ven
- Zasklení jednovrstvým bezpečnostním sklem tl 6 mm (šířka protisegmentu > 1200 = 8 mm) dle DIN EN 12150, volitelně s povrchovou úpravou HÜPPE Anti-Plaque pro snazší údržbu
- Panty a madla z vysoce kvalitního kovu
- Zvedací/spouštěcí mechanismus pantu decentně skrytý za krytkou
- Z vnitřní strany zapuštěné panty pro snazší čištění
- Montáž s prahovou lištou (výška 10 mm) pro optimální těsnost nebo bez prahové lišty pro bezbariérový přístup
- Průběžné magnetické lišty a těsnicí profily a vodorovná těsnící lišta

Zaměření bezpodmínečně nutné.

Pozor: z konstrukčních důvodů není u bezrámových výrobků možné dosáhnout úplné těsnosti.

Pokud je vyžadována vysoká úroveň těsnosti, pak, prosím, použijte Solva s nástěnnou lištou.

Pozor: Produkty Privatima a SandPlus lze z výrobních důvodů nabízet pouze do šířky 1600 mm

Montážní možnosti S129 / S130

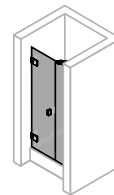

Upevnění vlevo

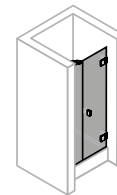

Upevnění vpravo

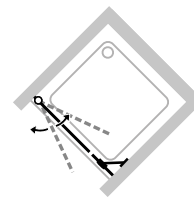

Se stabilizačními vzpěrami (uvnitř)

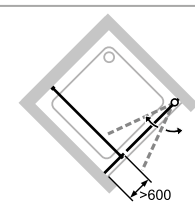
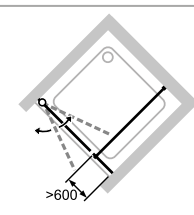
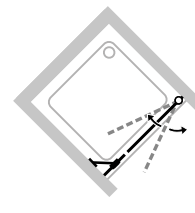

S příčnou vzpěrou

Min. - Max rozměr

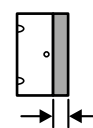
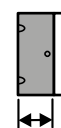
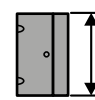

1200-2000

max. 1000

200-1800

2001-2200

max. 900

200-1800

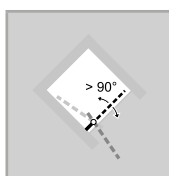
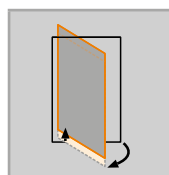
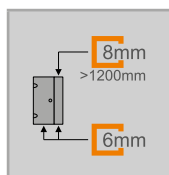

Křídlové dveře s protisegmentem do niky

Upevnění vlevo

Zhotovení na míru

Výška	Šířka dveřní strany	Číslo výrobku	Cena
1200-2000	700-1200	S12980	33.500,-
	1201-2800	S12982	38.580,-
2001-2200	700-1200	S12981	40.280,-
	1201-2700	S12983	41.870,-
 Příplatek ke zhotovení na míru za každé zkosení/výřez			Příplatek: 4.180,-

Křídlové dveře s protisegmentem do niky

Upevnění vpravo

Zhotovení na míru

Výška	Šířka dveřní strany	Číslo výrobku	Cena
1200-2000	700-1200	S13080	33.500,-
	1201-2800	S13082	38.580,-
2001-2200	700-1200	S13081	40.280,-
	1201-2700	S13083	41.870,-
 Příplatek ke zhotovení na míru za každé zkosení/výřez			Příplatek: 4.180,-

Barvy profilů- skla / dekory

Barvy profilu	Kód barvy	Příplatek:
stříbrná lesklá	092	0,-
Black Edition	123	3.150,-
White Edition	182	3.150,-

Skla/dekory	s úpravou Anti-Plaque		bez úpravy Anti-Plaque	
	Kód skla	Příplatek:	Kód skla	Příplatek:
čiré	322	0,-	321	0,-
Sand Plus	316	4.160,-	315	4.160,-
Privatima	375	4.160,-	373	4.160,-
šedé	368	4.160,-	301	4.160,-
zrcadlové sklo	381	14.430,-	380	14.430,-

Varianta vybavení (volitelné)

	Varianta vybavení	Příplatek:
Obloukové madlo (pouze v barvě 092 stříbrná lesklá)	801	1.250,-

Číslo výrobku a ceny

XXXXXX	+	XXX	+	XXX	+	XXX	=	XXXXXX.XXX.XXX.XXX
Číslo výrobku		Kód barvy		Kód skla		Varianta vybavení		Číslo výrobku kompletní
Základní cena		Barevný příplatek		Příplatek za sklo		Příplatek:		Celková cena

Solva bezrámová 4-úhelník



Křídlové dveře s pevným segmentem a protisegmentem do niky

Popis produktu

- Pro montáž do niky
- Bezrámové dveře s jedním skleněným křídlem, s jedním pevným segmentem a protisegmentem. Dveře se otevírají dovnitř a ven
- Zasklení jednovrstvým bezpečnostním sklem dle DIN EN 12150 tl 6 mm (dveře a protisegment) a tl 8 mm (pevný segment) (šířka protisegmentu >600 mm = 8 mm), volitelně s povrchovou úpravou HÜPPE Anti-Plaque pro snazší údržbu
- Panty a madla z vysoce kvalitního kovu
- Zvedací/spouštěcí mechanismus pantu decentně skrytý za krytkou
- Z vnitřní strany zapuštěné panty pro snazší čištění
- Montáž s prahovou lištou (výška 10 mm) pro optimální těsnost nebo bez prahové lišty pro bezbariérový přístup

Zaměření bezpodmínečně nutné.

Pozor: Produkty Privatima a SandPlus lze z výrobních důvodů nabízet pouze do šířky 1600 mm

Montážní možnosti S114 / S115

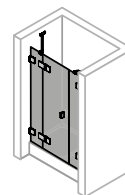

Upevnění vlevo

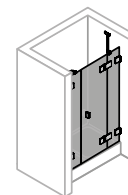

Upevnění vpravo

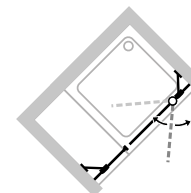
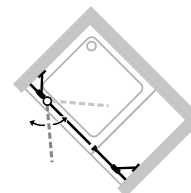

Se stabilizační vzpěrou

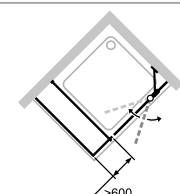
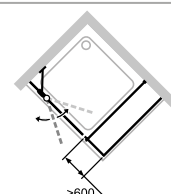

S příčnou vzpěrou

Min. - Max rozměr

1200-2200	220-600	max. 900	200-1800

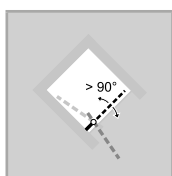
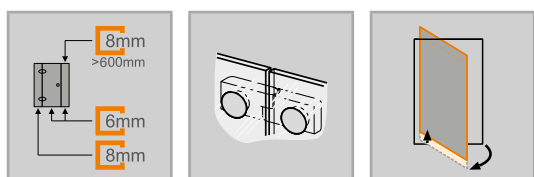

Křídlové dveře s pevným segmentem a protisegmentem do niky

Upevnění vlevo

Zhotovení na míru

Výška	Šířka dveřní strany	Číslo výrobku	Cena
1200-2000	1100-1500	S11480	40.170,-
	1501-3300	S11482	46.220,-
2001-2200	1100-1500	S11481	48.230,-
	1501-3300	S11483	50.240,-
 Příplatek ke zhotovení na míru za každé zkosení/výřez			Příplatek: 4.180,-

Křídlové dveře s pevným segmentem a protisegmentem do niky

Upevnění vpravo

Zhotovení na míru

Výška	Šířka dveřní strany	Číslo výrobku	Cena
1200-2000	1100-1500	S11580	40.170,-
	1501-3300	S11582	46.220,-
2001-2200	1100-1500	S11581	48.230,-
	1501-3300	S11583	50.240,-
 Příplatek ke zhotovení na míru za každé zkosení/výřez			Příplatek: 4.180,-

Barvy profilů- skla / dekory

Barvy profilu	Kód barvy	Příplatek:
stříbrná lesklá	092	0,-
Black Edition	123	6.290,-
White Edition	182	6.290,-

Skla/dekory	s úpravou Anti-Plaque		bez úpravy Anti-Plaque	
	Kód skla	Příplatek:	Kód skla	Příplatek:
čiré	322	0,-	321	0,-
Sand Plus	316	8.320,-	315	8.320,-
Privatima	375	8.320,-	373	8.320,-
šedé	368	8.320,-	301	8.320,-
zrcadlové sklo	381	14.430,-	380	14.430,-

Varianta vybavení (volitelné)

	Varianta vybavení	Příplatek:
Obloukové madlo (pouze v barvě 092 stříbrná lesklá)	801	1.250,-

Číslo výrobku a ceny

XXXXXX	+	XXX	+	XXX	+	XXX	=	XXXXXX.XXX.XXX.XXX
Číslo výrobku		Kód barvy		Kód skla		Varianta vybavení		Číslo výrobku kompletní
Základní cena		Barevný příplatek		Příplatek za sklo		Příplatek:		Celková cena

Solva bezrámová 4-úhelník



Křídlové dveře s boční stěnou

Popis produktu

- Bezrámové dveře s jedním skleněným křídlem a bezrámovou boční stěnou. Dveře se otvírají dovnitř a ven
- Zasklení jednovrstvým bezpečnostním sklem dle DIN EN 12150 tl 6 mm (boční stěna >1200 mm = 8 mm), volitelně s povrchovou úpravou HÜPPE Anti-Plaque pro snazší údržbu
- Panty a madla z vysoce kvalitního kovu
- Zvedací/spouštěcí mechanismus pantu decentně skrytý za krytkou
- Z vnitřní strany zapuštěné panty pro snazší čištění
- Montáž s prahovou lištou (výška 10 mm) pro optimální těsnost nebo bez prahové lišty pro bezbariérový přístup
- Průběžné magnetické lišty a těsnicí profily a vodorovná těsnicí lišta

Zaměření bezpodmínečně nutné.

Pozor: z konstrukčních důvodů není u bezrámových výrobků možné dosáhnout úplné těsnosti.

Pokud je vyžadována vysoká úroveň těsnosti, pak, prosím, použijte Solva s nástěnnou lištou.

Pozor: Produkty Privatima a SandPlus lze z výrobních důvodů nabízet pouze do šířky 1600 mm

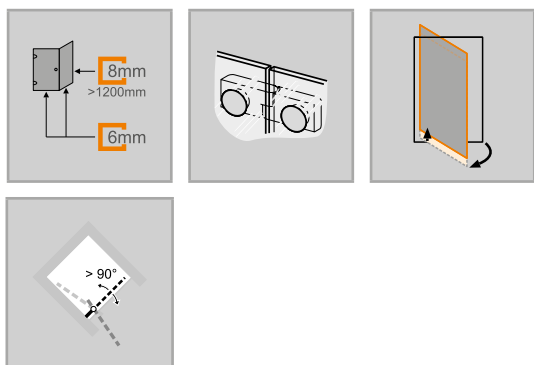

Montážní možnosti S125 / S126

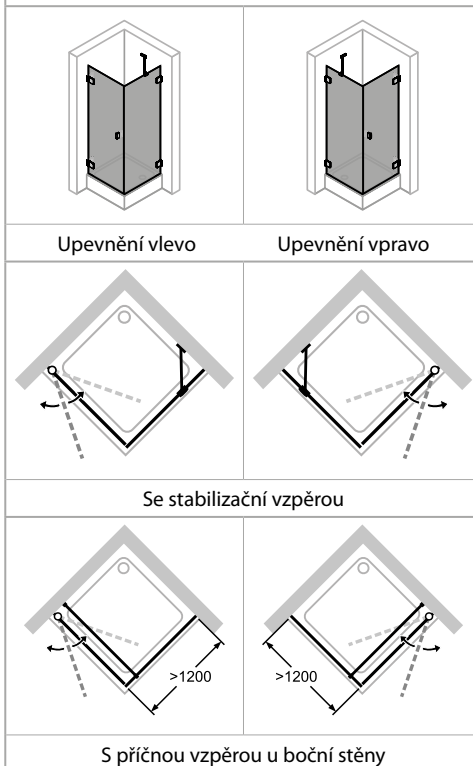

Min. - Max rozměr

1200-2000	500-1000	200-1800
2001-2200	500-900	200-1800

- Utěsnění dle DIN 14428
- Made in Germany
- Obsah dodávky: upevňovací materiál, montážní návod
- 10-letá ponákladní záruka dostupnosti náhradních dílů po získání produktu
- Systém zajištění kvality certifikován dle DIN EN ISO 9001:2015
- Systém managementu hospodaření energií certifikován dle DIN EN 50001:2011
- Se stabilizačními vzpěrami (uvnitř)
- Zkosení / výřezy možné
- Individuální výroba na míru

Křídlové dveře s boční stěnou

Upevnění vlevo

Zhotovení na míru

Výška	Šířka dveřní strany	Šířka boční stěny	Číslo výrobku	Cena
1200-2000	500-1000	200-1200	S12580	42.510,-
	500-1000	1201-1800	S12582	48.970,-
2001-2200	500-900	200-1200	S12581	51.090,-
	500-900	1201-1800	S12583	53.210,-
 Příplatek ke zhotovení na míru za každé zkosení/výřez			Příplatek: 4.180,-	

Křídlové dveře s boční stěnou

Upevnění vpravo

Zhotovení na míru

Výška	Šířka dveřní strany	Šířka boční stěny	Číslo výrobku	Cena
1200-2000	500-1000	200-1200	S12680	42.510,-
	500-1000	1201-1800	S12682	48.970,-
2001-2200	500-900	200-1200	S12681	51.090,-
	500-900	1201-1800	S12683	53.210,-
 Příplatek ke zhotovení na míru za každé zkosení/výřez			Příplatek: 4.180,-	

Barvy profilů- skla / dekory

Barvy profilu	Kód barvy	Příplatek:
stříbrná lesklá	092	0,-
Black Edition	123	6.290,-
White Edition	182	6.290,-

Skla/dekory	s úpravou Anti-Plaque		bez úpravy Anti-Plaque	
	Kód skla	Příplatek:	Kód skla	Příplatek:
čiré	322	0,-	321	0,-
Sand Plus	316	8.320,-	315	8.320,-
Privatima	375	8.320,-	373	8.320,-
šedé	368	8.320,-	301	8.320,-
zrcadlové sklo	381	14.430,-	380	14.430,-

Varianta vybavení (volitelné)

	Varianta vybavení	Příplatek:
Obloukové madlo (pouze v barvě 092 stříbrná lesklá)	801	1.250,-

Číslo výrobku a ceny

XXXXXX	+	XXX	+	XXX	+	XXX	=	XXXXXX.XXX.XXX.XXX
Číslo výrobku		Kód barvy		Kód skla		Varianta vybavení		Číslo výrobku kompletní
Základní cena		Barevný příplatek		Příplatek za sklo		Příplatek:		Celková cena

Solva bezrámová 4-úhelník



Křídlové dveře s pevným segmentem a boční stěnou

Popis produktu

- Bezrámové dveře s jedním skleněným křídlem, jedním pevným segmentem a bezrámovou boční stěnou. Dveře se otevírají dovnitř a ven
- Zasklení jednovrstvým bezpečnostním sklem tl 6 mm (dveře a boční stěna) a tl 8 mm (pevný segment), (šířka boční stěny > 1200 = 8 mm) dle DIN EN 12150, volitelně s povrchovou úpravou HÜPPE Anti-Plaque pro snazší údržbu
- Panty a madla z vysoce kvalitního kovu
- Zvedací/spouštěcí mechanismus pantu decentně skrytý za krytkou
- Z vnitřní strany zapuštěné panty pro snazší čištění
- Montáž s prahovou lištou (výška 10 mm) pro optimální těsnost nebo bez prahové lišty pro bezbariérový přístup
- Průběžné magnetické lišty a těsnící profily a vodorovná těsnící lišta

Zaměření bezpodmínečně nutné.

Pozor: Produkty Privatima a SandPlus lze z výrobních důvodů nabízet pouze do šířky 1600 mm

Montážní možnosti S109 / S110

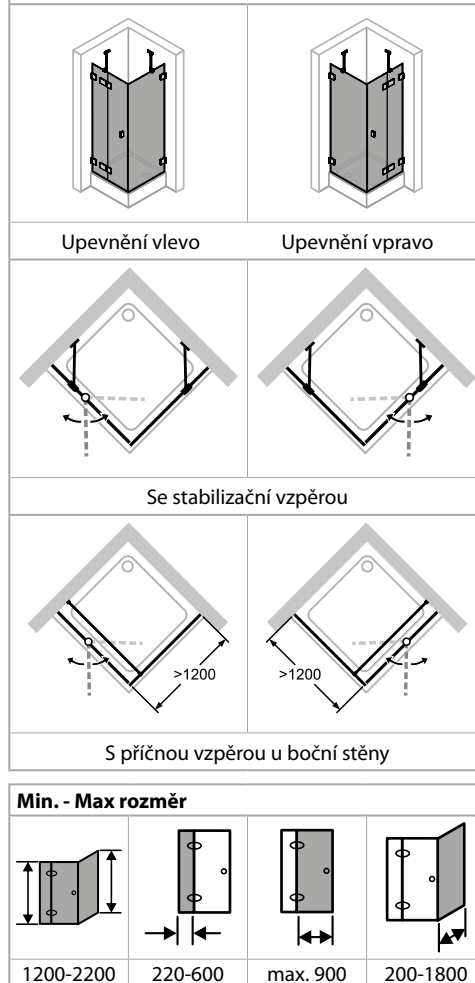

Min. - Max rozměr

1200-2200	220-600	max. 900	200-1800

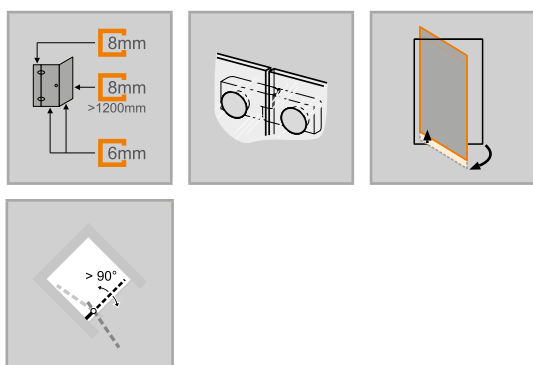

Křídlové dveře s pevným segmentem a boční stěnou

Upevnění vlevo

Zhotovení na míru

Výška	Šířka dveřní strany	Šířka boční stěny	Číslo výrobku	Cena
1200-2000	700-1200	200-1200	S10980	45.900,-
	700-1200	1201-1800	S10984	52.790,-
	1201-1500	200-1200	S10982	52.790,-
	1201-1500	1201-1800	S10985	55.120,-
2001-2200	700-1200	200-1200	S10981	55.120,-
	700-1200	1201-1800	S10986	55.120,-
	1201-1500	200-1200	S10983	57.450,-
	1201-1500	1201-1800	S10987	57.450,-
 Příplatek ke zhotovení na míru za každé zkosení/výřez			Příplatek: 4.180,-	

Křídlové dveře s pevným segmentem a boční stěnou

Upevnění vpravo

Zhotovení na míru

Výška	Šířka dveřní strany	Šířka boční stěny	Číslo výrobku	Cena
1200-2000	700-1200	200-1200	S11080	45.900,-
	700-1200	1201-1800	S11084	52.790,-
	1201-1500	200-1200	S11082	52.790,-
	1201-1500	1201-1800	S11085	55.120,-
2001-2200	700-1200	200-1200	S11081	55.120,-
	700-1200	1201-1800	S11086	55.120,-
	1201-1500	200-1200	S11083	57.450,-
	1201-1500	1201-1800	S11087	57.450,-
 Příplatek ke zhotovení na míru za každé zkosení/výřez			Příplatek: 4.180,-	

Barvy profilů- skla / dekory

Barvy profilu	Kód barvy	Příplatek:
stříbrná lesklá	092	0,-
Black Edition	123	6.290,-
White Edition	182	6.290,-

Skla/dekory	s úpravou Anti-Plaque		bez úpravy Anti-Plaque	
	Kód skla	Příplatek:	Kód skla	Příplatek:
čiré	322	0,-	321	0,-
Sand Plus	316	8.320,-	315	8.320,-
Privatima	375	8.320,-	373	8.320,-
šedé	368	8.320,-	301	8.320,-
zrcadlové sklo	381	14.430,-	380	14.430,-

Varianta vybavení (volitelné)

	Varianta vybavení	Příplatek:
Obloukové madlo (pouze v barvě 092 stříbrná lesklá)	801	1.250,-

Číslo výrobku a ceny

XXXXXX	+	XXX	+	XXX	+	XXX	=	XXXXXX.XXX.XXX.XXX
Číslo výrobku		Kód barvy		Kód skla		Varianta vybavení		Číslo výrobku kompletní
Základní cena		Barevný příplatek		Příplatek za sklo		Příplatek:		Celková cena

Solva bezrámová 4-úhelník



Křídlové dveře s pevným segmentem a zkrácenou boční stěnou

Popis produktu

- Bezrámové dveře s jedním skleněným křídlem, jedním pevným segmentem a bezrámovou zkrácenou boční stěnou. Dveře se otevírají dovnitř a ven
- Zasklení jednovrstvým bezpečnostním sklem tl 6 mm (dveře a boční stěna) a tl 8 mm (pevný segment), (šířka boční stěny > 1200 = 8 mm) dle DIN EN 12150, volitelně s povrchovou úpravou HÜPPE Anti-Plaque pro snazší údržbu
- Panty a madla z vysoce kvalitního kovu
- Zvedací/spouštěcí mechanismus pantu decentně skrytý za krytkou
- Z vnitřní strany zapuštěné panty pro snazší čištění
- Montáž s prahovou lištou (výška 10 mm) pro optimální těsnost nebo bez prahové lišty pro bezbariérový přístup

Zaměření bezpodmínečně nutné.

Pozor: Produkty Privatima a SandPlus lze z výrobních důvodů nabízet pouze do šířky 1600 mm

Montážní možnosti S112 / S113

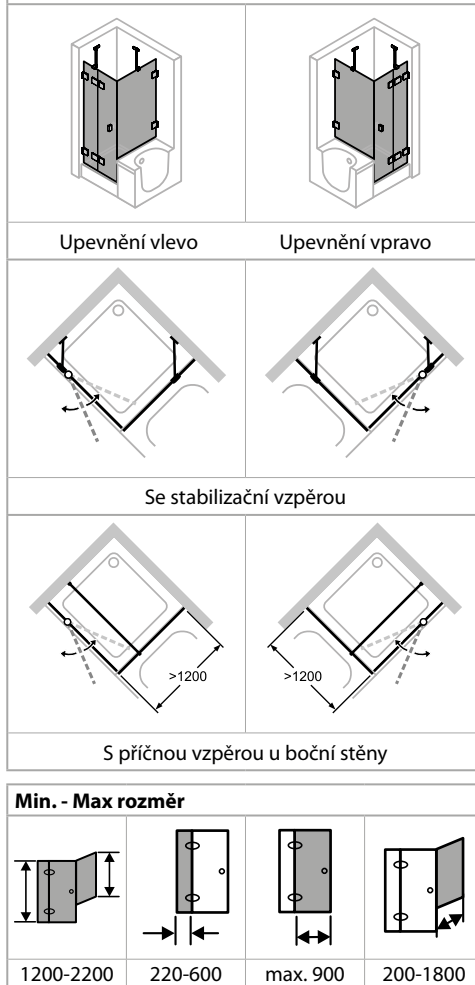

Min. - Max rozměr

1200-2200	220-600	max. 900	200-1800

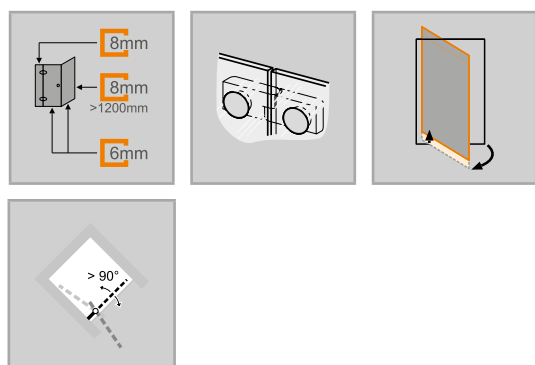

Křídlové dveře s pevným segmentem a zkrácenou boční stěnou

Upevnění vlevo

Zhotovení na míru

Výška	Šířka dveřní strany	Šířka boční stěny	Číslo výrobku	Cena
1200-2000	700-1200	200-1200	S11280	45.900,-
	700-1200	1201-1800	S11284	52.790,-
	1201-1500	200-1200	S11282	52.790,-
	1201-1500	1201-1800	S11285	55.120,-
2001-2200	700-1200	200-1200	S11281	55.120,-
	700-1200	1201-1800	S11286	55.120,-
	1201-1500	200-1200	S11283	57.450,-
	1201-1500	1201-1800	S11287	57.450,-
 Příplatek ke zhotovení na míru za každé zkosení/výřez			Příplatek: 4.180,-	

Křídlové dveře s pevným segmentem a zkrácenou boční stěnou

Upevnění vpravo

Zhotovení na míru

Výška	Šířka dveřní strany	Šířka boční stěny	Číslo výrobku	Cena
1200-2000	700-1200	200-1200	S11380	45.900,-
	700-1200	1201-1800	S11384	52.790,-
	1201-1500	200-1200	S11382	52.790,-
	1201-1500	1201-1800	S11385	55.120,-
2001-2200	700-1200	200-1200	S11381	55.120,-
	700-1200	1201-1800	S11386	55.120,-
	1201-1500	200-1200	S11383	57.450,-
	1201-1500	1201-1800	S11387	57.450,-
 Příplatek ke zhotovení na míru za každé zkosení/výřez			Příplatek: 4.180,-	

Barvy profilů- skla / dekory

Barvy profilu	Kód barvy	Příplatek:
stříbrná lesklá	092	0,-
Black Edition	123	6.290,-
White Edition	182	6.290,-

Skla/dekory	s úpravou Anti-Plaque		bez úpravy Anti-Plaque	
	Kód skla	Příplatek:	Kód skla	Příplatek:
čiré	322	0,-	321	0,-
Sand Plus	316	8.320,-	315	8.320,-
Privatima	375	8.320,-	373	8.320,-
šedé	368	8.320,-	301	8.320,-
zrcadlové sklo	381	14.430,-	380	14.430,-

Varianta vybavení (volitelné)

	Varianta vybavení	Příplatek:
Obloukové madlo (pouze v barvě 092 stříbrná lesklá)	801	1.250,-

Číslo výrobku a ceny

XXXXXX	+	XXX	+	XXX	+	XXX	=	XXXXXX.XXX.XXX.XXX
Číslo výrobku		Kód barvy		Kód skla		Varianta vybavení		Číslo výrobku kompletní
Základní cena		Barevný příplatek		Příplatek za sklo		Příplatek:		Celková cena

Solva bezrámová 4-úhelník



Křídlové sklapovací dveře s boční stěnou

Popis produktu

- Bezrámové dveře se dvěma skleněnými křídly a bezrámovou boční stěnou, u stěnového úhelníku/pantu otevíravé dovnitř a ven o 90°, v pantu na skle otevíravé o 180° ven
- Zasklení jednovrstvým bezpečnostním sklem dle DIN EN 12150 tl 6 mm (boční stěna >1200 mm = 8 mm), volitelně s povrchovou úpravou HÜPPE Anti-Plaque pro snazší údržbu
- Panty a madla z vysoce kvalitního kovu
- Zvedací/spouštěcí mechanismus pantu decentně skrytý za krytkou
- Z vnitřní strany zapuštěné panty pro snazší čištění
- Montáž s prahovou lištou (výška 10 mm) pro optimální těsnost nebo bez prahové lišty pro bezbariérový přístup
- Utěsnění dle DIN 14428

Zaměření bezpodmínečně nutné.

Pozor: z konstrukčních důvodů není u bezrámových výrobků možné dosáhnout úplné těsnosti.

Pokud je vyžadována vysoká úroveň těsnosti, pak, prosím, použijte Solva s nástěnnou lištou.

Pozor: Produkty Privatima a SandPlus lze z výrobních důvodů nabízet pouze do šířky 1600 mm

Montážní možnosti S145 / S146

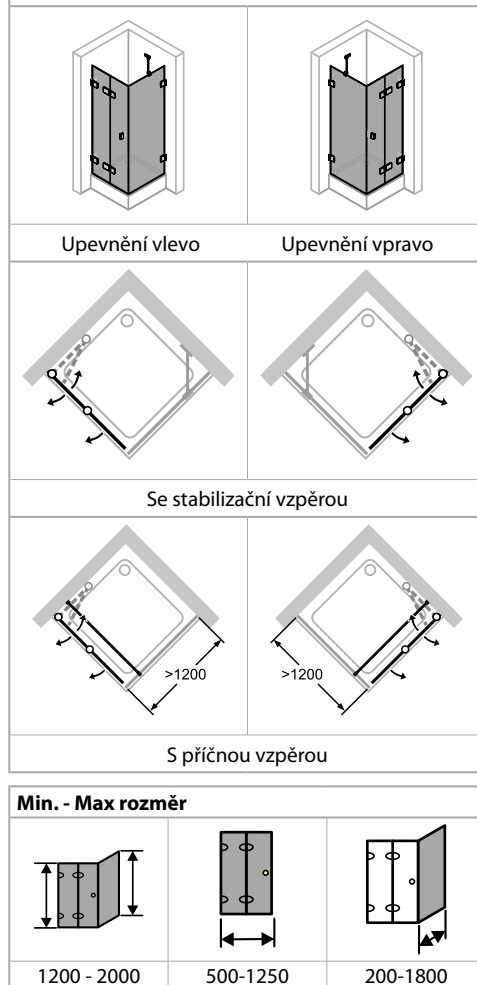

Min. - Max rozměr

1200 - 2000	500-1250	200-1800



Křídlové sklapovací dveře s boční stěnou

Upevnění vlevo

Zhotovení na míru

Výška	Šířka dveřní strany	Šířka boční stěny	Číslo výrobku	Cena
1200-2000	500-1250	200-1200	S14580	45.900,-
	500-1250	1201-1800	S14581	52.790,-
			Příplatek: 4.180,-	

Příplatek ke zhotovení na míru za každé zkosení/výřez

Křídlové sklapovací dveře s boční stěnou

Upevnění vpravo

Zhotovení na míru

Výška	Šířka dveřní strany	Šířka boční stěny	Číslo výrobku	Cena
1200-2000	500-1250	200-1200	S14680	45.900,-
	500-1250	1201-1800	S14681	52.790,-
			Příplatek: 4.180,-	

Příplatek ke zhotovení na míru za každé zkosení/výřez

Barvy profilů- skla / dekory

Barvy profilu	Kód barvy	Příplatek:
stříbrná lesklá	092	0,-
Black Edition	123	6.290,-
White Edition	182	6.290,-

Skla/dekory	s úpravou Anti-Plaque		bez úpravy Anti-Plaque	
	Kód skla	Příplatek:	Kód skla	Příplatek:
čiré	322	0,-	321	0,-
Sand Plus	316	8.320,-	315	8.320,-
Privatima	375	8.320,-	373	8.320,-
šedé	368	8.320,-	301	8.320,-
zrcadlové sklo	381	14.430,-	380	14.430,-

Varianta vybavení (volitelné)

	Varianta vybavení	Příplatek:
Obloukové madlo (pouze v barvě 092 stříbrná lesklá)	801	1.250,-
Doplňkové madlo na první segment pro snazší otvírání	754	1.250,-

Číslo výrobku a ceny

XXXXXX	+	XXX	+	XXX	+	XXX	=	XXXXXX.XXX.XXX.XXX
Číslo výrobku		Kód barvy		Kód skla		Varianta vybavení		Číslo výrobku kompletní
Základní cena		Barevný příplatek		Příplatek za sklo		Příplatek:		Celková cena

Solva bezrámová 4-úhelník



Lítací dveře s boční stěnou

Popis produktu

- Bezrámové dveře se dvěma skleněnými křídly a bezrámovou boční stěnou. Dveře se otvírají dovnitř a ven
- Zasklení jednovrstvým bezpečnostním sklem dle DIN EN 12150 tl 6 mm (boční stěna šířka >1 200 = 8 mm), volitelně s povrchovou úpravou HÜPPE Anti-Plaque pro snazší údržbu
- Panty a madla z vysoce kvalitního kovu
- Zvedací/spouštěcí mechanismus pantu decentně skrytý za krytkou
- Z vnitřní strany zapuštěné panty pro snazší čištění
- Montáž s prahovou lištou (výška 10 mm) pro optimální těsnost nebo bez prahové lišty pro bezbariérový přístup
- Utěsnění dle DIN 14428

Zaměření bezpodmínečně nutné.

Pozor: z konstrukčních důvodů není u bezrámových výrobků možné dosáhnout úplné těsnosti.

Pokud je vyžadována vysoká úroveň těsnosti, pak, prosím, použijte Solva s nástěnnou lištou.

Pozor: Produkty Privatima a SandPlus lze z výrobních důvodů nabízet pouze do šířky 1600 mm



Montážní možnosti S141 / S142

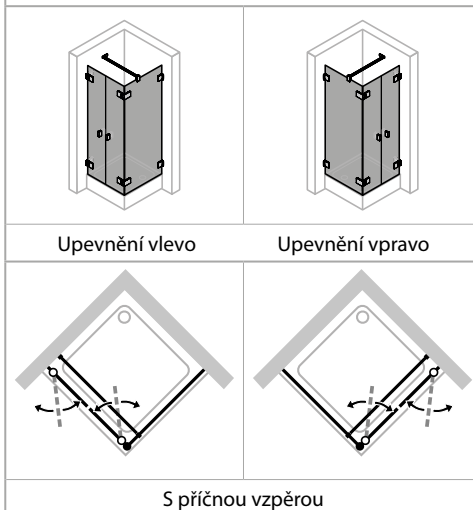

Min. - Max rozměr

1200-2200	600-1200	200-1800

- Made in Germany
- Obsah dodávky: upevňovací materiál, montážní návod
- 10-letá ponáková záruka dostupnosti náhradních dílů po získání produktu
- Systém zajištění kvality certifikován dle DIN EN ISO 9001:2015
- Systém managementu hospodaření energií certifikován dle DIN EN 50001:2011
- Se stabilizačními vzpěrami (uvnitř)
- Zkosení / výřezy možné
- Individuální výroba na míru
- Průběžně těsnící profily a vodorovná těsnící lišta

Lítací dveře s boční stěnou

Upevnění vlevo

Zhotovení na míru

Výška	Šířka dveřní strany	Šířka boční stěny	Číslo výrobku	Cena
1200-2000	600-1200	200-1200	S14180	51.730,-
	600-1200	1201-1800	S14182	59.570,-
2001-2200	600-1200	200-1200	S14181	62.120,-
	600-1200	1201-1800	S14183	64.660,-
 Příplatek ke zhotovení na míru za každé zkosení/výřez			Příplatek: 4.180,-	

Lítací dveře s boční stěnou

Upevnění vpravo

Zhotovení na míru

Výška	Šířka dveřní strany	Šířka boční stěny	Číslo výrobku	Cena
1200-2000	600-1200	200-1200	S14280	51.730,-
	600-1200	1201-1800	S14282	59.570,-
2001-2200	600-1200	200-1200	S14281	62.120,-
	600-1200	1201-1800	S14283	64.660,-
 Příplatek ke zhotovení na míru za každé zkosení/výřez			Příplatek: 4.180,-	

Barvy profilů- skla / dekory

Barvy profilu	Kód barvy	Příplatek:
stříbrná lesklá	092	0,-
Black Edition	123	6.290,-
White Edition	182	6.290,-

Skla/dekory	s úpravou Anti-Plaque		bez úpravy Anti-Plaque	
	Kód skla	Příplatek:	Kód skla	Příplatek:
čiré	322	0,-	321	0,-
Sand Plus	316	8.320,-	315	8.320,-
Privatima	375	8.320,-	373	8.320,-
šedé	368	8.320,-	301	8.320,-
zrcadlové sklo	381	14.430,-	380	14.430,-

Varianta vybavení (volitelné)

	Varianta vybavení	Příplatek:
Obloukové madlo (pouze v barvě 092 stříbrná lesklá)	801	2.520,-

Číslo výrobku a ceny

XXXXXX	+	XXX	+	XXX	+	XXX	=	XXXXXX.XXX.XXX.XXX
Číslo výrobku		Kód barvy		Kód skla		Varianta vybavení		Číslo výrobku kompletní
Základní cena		Barevný příplatek		Příplatek za sklo		Příplatek:		Celková cena

Solva bezrámová 4-úhelník

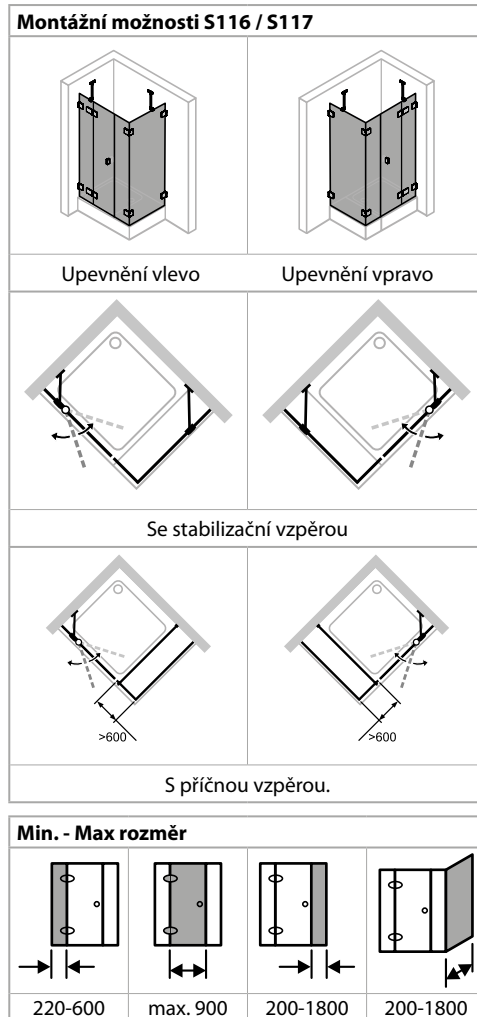

Křídlové dveře s pevným segmentem a protisegmentem a boční stěnou

Popis produktu

- Bezrámové dveře s jedním skleněným křídlem, jedním pevným segmentem a protisegmentem a bezrámovou boční stěnou. Dveře se otevírají dovnitř a ven
- Zasklení jednovrstvým bezpečnostním sklem dle DIN EN 12150 tl 6 mm (dveře a boční stěna) a tl 8 mm (pevný segment) (protisegment, šířka boční stěny >1 200 = 8 mm), volitelně s povrchovou úpravou HÜPPE Anti-Plaque pro snazší údržbu
- Panty a madla z vysoce kvalitního kovu
- Zvedací/spouštěcí mechanismus pantu decentně skrytý za krytkou
- Z vnitřní strany zapuštěné panty pro snazší čištění
- Montáž s prahovou lištou (výška 10 mm) pro optimální těsnost nebo bez prahové lišty pro bezbariérový přístup

- Utěsnění dle DIN 14428
- Made in Germany
- Obsah dodávky: upevňovací materiál, montážní návod
- 10-letá ponákladní záruka dostupnosti náhradních dílů po získání produktu
- Systém zajištění kvality certifikován dle DIN EN ISO 9001:2015
- Systém managementu hospodaření energií certifikován dle DIN EN 50001:2011
- Se stabilizačními vzpěrami (uvnitř)
- Zkosení / výřezy možné
- Individuální výroba na míru
- Průběžně těsnící profily a vodorovná těsnící lišta

Zaměření bezpodmínečně nutné.

Pozor: Produkty Privatima a SandPlus lze z výrobních důvodů nabízet pouze do šířky 1600 mm

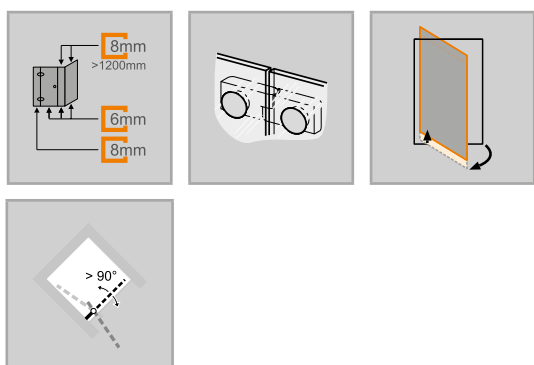

Křídlové dveře s pevným segmentem, protisegmentem a boční stěnou

Upevnění vlevo

Zhotovení na míru

Výška	Šířka dveřní strany	Šířka boční stěny	Číslo výrobku	Cena
1200-2000	900-1200	200-1200	S11680	51.730,-
	900-1200	1201-1800	S11684	59.570,-
	1201-3300	200-1200	S11682	59.570,-
	1201-3300	1201-1800	S11685	62.120,-
2001-2200	900-1200	200-1200	S11681	62.120,-
	900-1200	1201-1800	S11686	62.120,-
	1201-3300	200-1200	S11683	64.660,-
	1201-3300	1201-1800	S11687	64.660,-
 Příplatek ke zhotovení na míru za každé zkosení/výřez			Příplatek: 4.180,-	

Křídlové dveře s pevným segmentem, protisegmentem a boční stěnou

Upevnění vpravo

Zhotovení na míru

Výška	Šířka dveřní strany	Šířka boční stěny	Číslo výrobku	Cena
1200-2000	900-1200	200-1200	S11780	51.730,-
	900-1200	1201-1800	S11784	59.570,-
	1201-3300	200-1200	S11782	59.570,-
	1201-3300	1201-1800	S11785	62.120,-
2001-2200	900-1200	200-1200	S11781	62.120,-
	900-1200	1201-1800	S11786	62.120,-
	1201-3300	200-1200	S11783	64.660,-
	1201-3300	1201-1800	S11787	64.660,-
 Příplatek ke zhotovení na míru za každé zkosení/výřez			Příplatek: 4.180,-	

Barvy profilů- skla / dekory

Barvy profilu	Kód barvy	Příplatek:
stříbrná lesklá	092	0,-
Black Edition	123	6.290,-
White Edition	182	6.290,-

Skla/dekory	s úpravou Anti-Plaque		bez úpravy Anti-Plaque	
	Kód skla	Příplatek:	Kód skla	Příplatek:
čiré	322	0,-	321	0,-
Sand Plus	316	8.320,-	315	8.320,-
Privatima	375	8.320,-	373	8.320,-
šedé	368	8.320,-	301	8.320,-
zrcadlové sklo	381	14.430,-	380	14.430,-

Varianta vybavení (volitelné)

	Varianta vybavení	Příplatek:
Obloukové madlo (pouze v barvě 092 stříbrná lesklá)	801	1.250,-

Číslo výrobku a ceny

XXXXXX	+	XXX	+	XXX	+	XXX	=	XXXXXX.XXX.XXX.XXX
Číslo výrobku		Kód barvy		Kód skla		Varianta vybavení		Číslo výrobku kompletní
Základní cena		Barevný příplatek		Příplatek za sklo		Příplatek:		Celková cena

Solva bezrámová 4-úhelník



Křídlové dveře s pevnými segmenty rohový vstup

Popis produktu

- Bezrámový rohový vstup se dvěma skleněnými křídly a dvěma pevnými segmenty. Dveře se otevírají dovnitř a ven
- Zasklení jednovrstvým bezpečnostním sklem tl 6 mm (dveře) a tl 8 mm (pevný segment) dle DIN EN 12150, volitelně s povrchovou úpravou HÜPPE Anti-Plaque pro snazší údržbu
- Panty a madla z vysoce kvalitního kovu
- Zvedací/spouštěcí mechanismus pantu decentně skrytý za krytkou
- Z vnitřní strany zapuštěné panty pro snazší čištění
- Montáž s prahovou lištou (výška 10 mm) pro optimální těsnost nebo bez prahové lišty pro bezbariérový přístup
- Utěsnění dle DIN 14428

Zaměření bezpodmínečně nutné.

Montážní možnosti S111

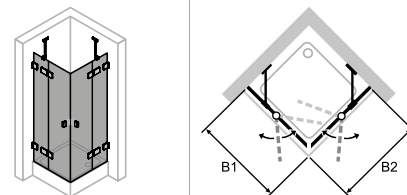

Rohový vstup

Min. - Max rozměr

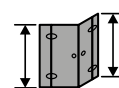

1200-2200

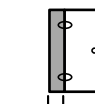

220-600

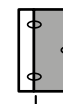

max. 900

- Made in Germany
- Obsah dodávky: upevňovací materiál, montážní návod
- 10-letá ponáková zůruka dostupnosti náhradních dílů po získání produktu
- Systém zajištění kvality certifikován dle DIN EN ISO 9001:2015
- Systém managementu hospodaření energií certifikován dle DIN EN 50001:2011
- Se stabilizačními vzpěrami (uvnitř)
- Zkosení / výřezy možné
- Individuální výroba na míru
- Průběžně těsnící profily a vodorovná těsnící lišta

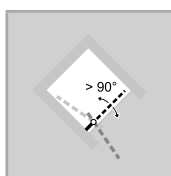
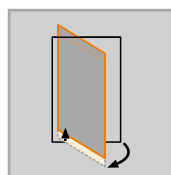
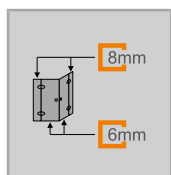

Křídlové dveře s pevnými segmenty rohový vstup

Zhotovení na míru

Výška	Šířka B1	Šířka B2	Číslo výrobku	Cena
1200-2000	700-1200	700-1200	S11180	50.670,-
	700-1200	1201-1500	S11184	58.300,-
	1201-1500	700-1200	S11182	58.300,-
	1201-1500	1201-1500	S11185	60.840,-
2001-2200	700-1200	700-1200	S11181	60.840,-
	700-1200	1201-1500	S11186	60.840,-
	1201-1500	700-1200	S11183	63.390,-
	1201-1500	1201-1500	S11187	63.390,-
	Příplatek ke zhotovení na míru za každé zkosení/výřez			Příplatek: 4.180,-

Barvy profilů- skla / dekory

Barvy profilu	Kód barvy	Příplatek:
stříbrná lesklá	092	0,-
Black Edition	123	6.290,-
White Edition	182	6.290,-

Skla/dekory	s úpravou Anti-Plaque		bez úpravy Anti-Plaque	
	Kód skla	Příplatek:	Kód skla	Příplatek:
čiré	322	0,-	321	0,-
Sand Plus	316	8.320,-	315	8.320,-
Privatima	375	8.320,-	373	8.320,-
šedé	368	8.320,-	301	8.320,-
zrcadlové sklo	381	14.430,-	380	14.430,-

Varianta vybavení (volitelné)

	Varianta vybavení	Příplatek:
Obloukové madlo (pouze v barvě 092 stříbrná lesklá)	801	2.520,-

Číslo výrobku a ceny

XXXXXX	+	XXX	+	XXX	+	XXX	=	XXXXXX.XXX.XXX.XXX
Číslo výrobku		Kód barvy		Kód skla		Varianta vybavení		Číslo výrobku kompletní
Základní cena		Barevný příplatek		Příplatek za sklo		Příplatek:		Celková cena

Solva bezrámová 4-úhelník



Křídlové sklapovací dveře rohový vstup

Popis produktu

- Bezrámový rohový vstup se dvěma skleněnými křídly, u stěnového úhelníku/pantu otevírávé dovnitř a ven o 90°, v pantu na skle otevírávé o 180°ven
- Zasklení jednovrstvým bezpečnostním sklem tl 6 mm dle DIN EN 12150, volitelně s povrchovou úpravou HÜPPE Anti-Plaque pro snazší údržbu
- Panty a madla z vysoce kvalitního kovu
- Zvedací/spouštěcí mechanismus pantu decentně skrytý za krytkou
- Z vnitřní strany zapuštěné panty pro snazší čištění
- Montáž s prahovou lištou (výška 10 mm) pro optimální těsnost nebo bez prahové lišty pro bezbariérový přístup
- Utěsnění dle DIN 14428

Zaměření bezpodmínečně nutné.

Pozor: z konstrukčních důvodů není u bezrámových výrobků možné dosáhnout úplné těsnosti.

Pokud je vyžadována vysoká úroveň těsnosti, pak, prosím, použijte Solva s nástěnnou lištou.

Montážní možnosti S147

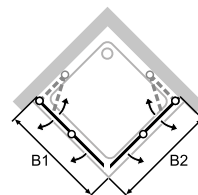
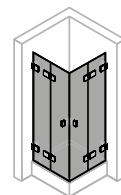

Rohový vstup

Min. - Max rozměr

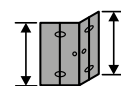

1200-2000

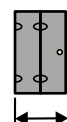

500-1250

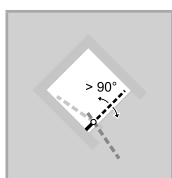

Křídlové sklapovací dveře rohový vstup

Zhotovení na míru

Výška	Šířka B1	Šířka B2	Číslo výrobku	Cena
1200-2000	500-1250	500-1250	S14780	53.210,-

Barvy profilů- skla / dekory

Barvy profilu	Kód barvy	Příplatek:
stříbrná lesklá	092	0,-
Black Edition	123	6.290,-
White Edition	182	6.290,-

Skla/dekory	s úpravou Anti-Plaque		bez úpravy Anti-Plaque	
	Kód skla	Příplatek:	Kód skla	Příplatek:
čiré	322	0,-	321	0,-
Sand Plus	316	8.320,-	315	8.320,-
Privatima	375	8.320,-	373	8.320,-
šedé	368	8.320,-	301	8.320,-
zrcadlové sklo	381	14.430,-	380	14.430,-

Varianta vybavení (volitelné)

	Varianta vybavení	Příplatek:
Obloukové madlo (pouze v barvě 092 stříbrná lesklá)	801	2.520,-
Individuální madlo (možné vybrat ze sortimentu HÜPPE)	754	2.520,-

Číslo výrobku a ceny

XXXXXX	+	XXX	+	XXX	+	XXX	=	XXXXXX.XXX.XXX.XXX
Číslo výrobku		Kód barvy		Kód skla		Varianta vybavení		Číslo výrobku kompletní
Základní cena		Barevný příplatek		Příplatek za sklo		Příplatek:		Celková cena

Solva bezrámová U-kabiny

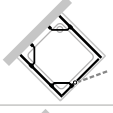
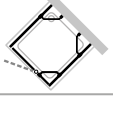
Pro typ		Číslo výrobku	Cena
		S18080	64.340,-
		Skládá se z: 1 křídlové dveře s pevným segmentem - upevnění vlevo, 2 boční stěny, 1 doplňkový set pro U-kabinu	
		S18081	64.340,-
		Skládá se z: 1 křídlové dveře s pevným segmentem - upevnění vpravo, 2 boční stěny, 1 doplňkový set pro U-kabinu	
Výška	Šířka	Typ	
1200 - 2000	700 - 1200	Křídlové dveře s pevným segmentem	
1200 - 2000	200 - 1200	Boční stěna	

Barvy profilů- skla / dekory

Barvy profilu	Kód barvy	Příplatek:
stříbrná lesklá	092	0,-
Black Edition	123	6.290,-
White Edition	182	6.290,-

Skla/dekory	s úpravou Anti-Plaque		bez úpravy Anti-Plaque	
	Kód skla	Příplatek:	Kód skla	Příplatek:
čiré	322	0,-	321	0,-
Sand Plus	316	8.320,-	315	8.320,-
šedé	368	8.320,-	301	8.320,-

Varianta vybavení (volitelné)

	Varianta vybavení	Příplatek:
Obloukové madlo (pouze v barvě 092 stříbrná lesklá)	801	1.250,-

Číslo výrobku a ceny

XXXXXX	+	XXX	+	XXX	+	XXX	=	XXXXXX.XXX.XXX.XXX
Číslo výrobku		Kód barvy		Kód skla		Varianta vybavení		Číslo výrobku kompletní
Základní cena		Barevný příplatek		Příplatek za sklo		Příplatek:		Celková cena

HÜPPE Solva

bezrámová



Solva bezrámová

Barva profilu



stříbrná pololesklá



Black Edition



White Edition

Veďte prosím na vědomí, že při montáži chromových povrchů / zrcadlových skel / obkladů stěn HÜPPE je doporučen silikon bez kyseliny octové / silikon pro mramor. Použití čisticích a dezinfekčních prostředků s obsahem alkoholu, chloru nebo kyselin vede k poškození povrchů. Stejně tak nepoužívejte drsné nebo abrazivní čisticí prostředky. Pro více informací si přečtěte, prosím, produktovou přílohu HÜPPE pro čištění a ošetření.



čiré



Sand Plus



Privatima



šedé



zrcadlové sklo



Solva bezrámová

Varianty a příslušenství

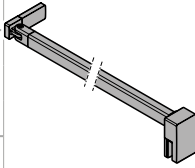
Stabilizační vzpěry / Příčné vzpěry

Výška	Typ	Skica / Foto	Barva	Číslo výrobku	Cena	
150 mm	Stabilizační vzpěra (zed' / sklo) pro tloušťku skla 6 - 8 mm		chrom = 091	SP0100091	2.150,-	
			Black Edition = 123	SP0100123	3.660,-	
			White Edition = 182	SP0100182	3.660,-	
250 mm	Stabilizační vzpěra (zed' / sklo) pro tloušťku skla 6 - 8 mm (pro zkosení stropu)			chrom = 091	S00101091	2.880,-
	Black Edition = 123			S00101123	4.390,-	
	White Edition = 182			S00101182	4.390,-	
	Stabilizační vzpěra (zed' / sklo) pro tloušťku skla 6 - 8 mm			chrom = 091	SP0101091	2.230,-
	Black Edition = 123			SP0101123	3.740,-	
	White Edition = 182			SP0101182	3.740,-	
500 mm	Stabilizační vzpěra (zed' / sklo) pro tloušťku skla 6 - 8 mm			chrom = 091	SP0201091	2.230,-
	Black Edition = 123			SP0201123	3.740,-	
	White Edition = 182			SP0201182	3.740,-	
	Stabilizační vzpěra (sklo / sklo) pro tloušťku skla 6 - 8 mm	chrom = 091		SP0202091	2.290,-	
	Black Edition = 123	SP0202123		3.760,-		
	White Edition = 182	SP0202182		3.760,-		
800 mm	Stabilizační vzpěra (zed' / sklo) pro tloušťku skla 6 - 8 mm		chrom = 091	S00102091	3.060,-	
	Black Edition = 123		S00102123	4.550,-		
	White Edition = 182		S00102182	4.550,-		
	Stabilizační vzpěra (sklo / sklo) pro tloušťku skla 6 - 8 mm (pro zkosení stropu)		chrom = 091	SP0501091	2.810,-	
	Black Edition = 123		SP0501123	4.320,-		
	White Edition = 182		SP0501182	4.320,-		
1200 mm	Příčná vzpěra (sklo / sklo) pro tloušťku skla 6 - 8 mm		chrom = 091	SP0301091	3.980,-	
	Příčná vzpěra (zed' / sklo) pro tloušťku skla 6 - 8 mm		Black Edition = 123	SP0301123	5.760,-	
			White Edition = 182	SP0301182	5.760,-	
			chrom = 091	SP0302091	3.980,-	
	Příčná vzpěra (zed' / sklo) pro tloušťku skla 6 - 8 mm (pro zkosení stropu)		Black Edition = 123	SP0302123	5.760,-	
			White Edition = 182	SP0302182	5.760,-	
			chrom = 091	S00301091	3.760,-	
			Black Edition = 123	S00301123	5.280,-	
			White Edition = 182	S00301182	5.280,-	

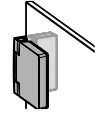
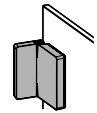
Dodatečné nástěnné úhelníky

Typ	Skica / Foto	Barva	Číslo výrobku	Cena
Stěnový úhelník vnitřní, nastavitelný		stříbrná lesklá = 092	SR7001092	1.760,-
		Black Edition = 123	SR7001123	3.290,-
		White Edition = 182	SR7001182	3.290,-
Stěnový úhelník vnější, nastavitelný		stříbrná lesklá = 092	SR7002092	1.760,-
		Black Edition = 123	SR7002123	3.290,-
		White Edition = 182	SR7002182	3.290,-
Volitelný krycí deska pro Stěnový úhelník vnitřní		stříbrná lesklá = 092	S00011092	680,-
		Black Edition = 123	S00011123	680,-
		White Edition = 182	S00011182	680,-

Stropní vzpěra

Výška	Typ	Detail	Skica / Foto	Barva	Číslo výrobku	Cena
80 - 800mm	Stropní vzpěra	Pro tloušťky skla 6 - 8 mm. Možnost individuálního zkrácení. Dodatečná montáž možná.		stříbrná lesklá = 092	SP0000092	3.950,-
				Black Edition = 123	SP0000123	5.450,-
				White Edition = 182	SP0000182	5.450,-

Vzpěra tvaru T, kompletní

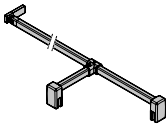
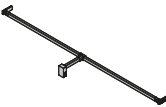
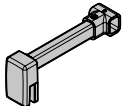
Výška	Typ	Skica / Foto	Barva	Číslo výrobku	Cena
do 2000 mm x 150 mm	Vzpěra tvaru T, kompletní (zed' / sklo / sklo)		chrom = 091	SP0601091	7.390,-
			Black Edition = 123	SP0601123	8.720,-
			White Edition = 182	SP0601182	8.720,-
	Vzpěra tvaru T, kompletní (zed' / zed' / sklo)		chrom = 091	SP0602091	7.390,-
			Black Edition = 123	SP0602123	8.720,-
			White Edition = 182	SP0602182	8.720,-
150mm	Dodatečné T-řešení (v kombinaci s příčnou vzpěrou zed' / sklo)		chrom = 091	SP0604091	3.360,-
			Black Edition = 123	SP0604123	4.060,-
			White Edition = 182	SP0604182	4.060,-

PRŮŘEZY PROFILŮ

Profil	Detail
	Podlahová lišta
	Lišta pro niku

HÜPPE Solva

s nástěnnou lištou



4-úhelník

Křídlové dveře do niky a pro boční stěnu

Křídlové dveře s pevným segmentem do niky a pro boční stěnu

Křídlové sklapovací dveře do niky a pro boční stěnu

Litací dveře pro boční stěnu

Křídlové dveře s pevným segmentem a protisegmentem pro boční stěnu

Boční stěna pro křídlové dveře/křídlové sklapovací dveře/křídlové dveře s pevným segmentem/litací dveře

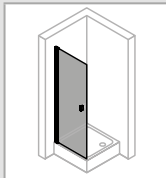

23.960,-

276

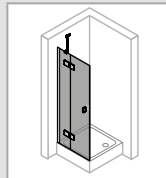

25.120,-

280

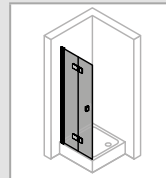

26.920,-

284

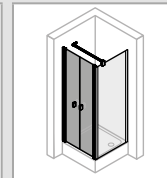

33.600,-

288

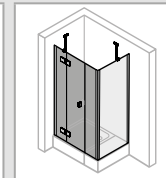

34.450,-

290

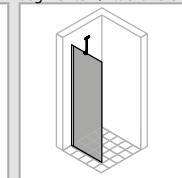

11.020,-

294

4-úhelník

Litací dveře do niky

Křídlové dveře s protisegmentem do niky

Křídlové dveře s pevným segmentem a protisegmentem do niky

Křídlové dveře pro rohový vstup

Křídlové dveře s pevným segmentem pro rohový vstup

Křídlové sklapovací dveře pro rohový vstup

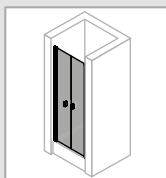

33.600,-

296

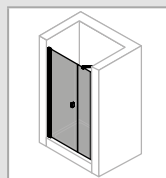

27.140,-

298

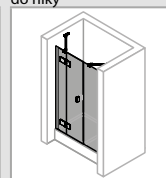

34.450,-

302

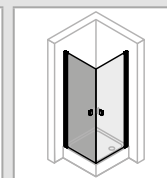

23.960,-

306

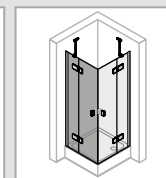

25.120,-

310

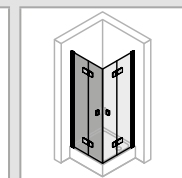

26.920,-

314

1/4-kruh

2-křídlové dveře s pevnými segmenty

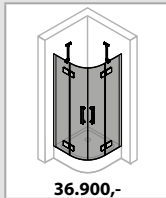

36.900,-

318

5-úhelník

1-křídlové dveře s pevnými segmenty

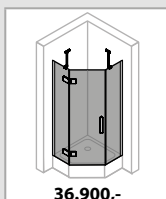

36.900,-

320

Vanové zástěny

1-dílná

1-dílná s pevným segmentem

2-dílná sklapovací

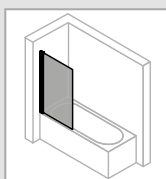

18.230,-

550

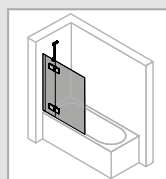

25.230,-

552

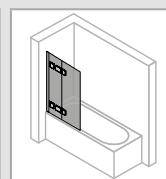

27.140,-

554

Solva s nástěnnou lištou

Podrobné informace o výrobku



Solva s nástěnnou lištou

Podrobné informace o výrobku



Madlo HÜPPE Solva přesvědčuje střízlivým designem optimálně sladěným s panty. Nelze kombinovat s křídlovými sklapovacími dveřmi.



Volitelné obloukové madlo jako varianta vybavení. K dostání pouze v barvě 092 stříbrná, vysoce lesklá.



Dveřní segmenty lze po sprchování nechat otevřené dovnitř. To je ideální pro malé koupelny, ušetří se místo vedle sprchového koutu a sprchovací prostor se optimálně vyvětrá.



Všechny modely HÜPPE Solva mohou být volitelně montovány s prahovou lištou pro dosažení optimální těsnosti nebo bez prahové lišty pro bezbariérový přístup.



HÜPPE Solva / SolvaPro v oblíbené Black Edition



Knoflíkové madlo HÜPPE s optimální ochrannou funkcí je standardně dodáváno pro křídlové sklapovací dveře Solva. U varianty výbavy „obloukovým madlem“ se dodává úzké tyčové madlo pro optimální funkci sklápění sklapovacích dveří.

Solva s nástěnnou lištou 4-úhelník



Křídlové dveře s boční stěnou

Popis produktu

- K montáži do niky a pro kombinaci s boční stěnou
- Částečně orámované dveře s jedním skleněným křídlem. Dveře se otevírají dovnitř a ven
- Zasklení jednovrstvým bezpečnostním sklem tl 6 mm dle DIN EN 12150, volitelně s povrchovou úpravou HÜPPE Anti-Plaque pro snazší údržbu
- Profily z vysoce kvalitního eloxovaného hliníku, madlo z vysoce kvalitního pochromovaného kovu
- Zkosení možná
- Možnost nastavení v nástěnném profilu 15 mm
- Trubkový pant s plynule nastavitelným zvedacím/spouštěcím mechanismem a zdvihem 5 mm

- Montáž s prahovou lištou (výška 10 mm) pro optimální těsnost nebo bez prahové lišty pro bezbariérový přístup
- Průběžné magnetické lišty a těsnicí profily a vodorovná těsnící lišta
- Utěsnění dle DIN 14428
- Made in Germany
- Obsah dodávky: upevňovací materiál, montážní návod
- 10-letá ponákladní záruka dostupnosti náhradních dílů po získání produktu
- Systém zajištění kvality certifikován dle DIN EN ISO 9001:2015
- Systém managementu hospodaření energií certifikován dle DIN EN 50001:2011

Pro křídlové dveře do niky nebo kombinaci dveří se zkrácenou boční stěnou je nutný „Doplňkový set pro niku“.

Montážní možnosti S201

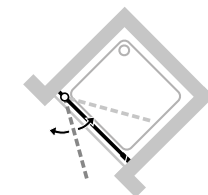
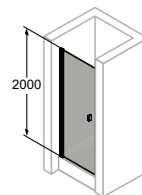

Nika = dveře + doplňkový set pro niku

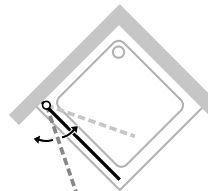
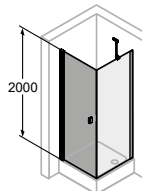

Rohové řešení = dveře + boční stěna

Min. - Max rozměr



1200-2000

500-1100

2001-2200

500-900

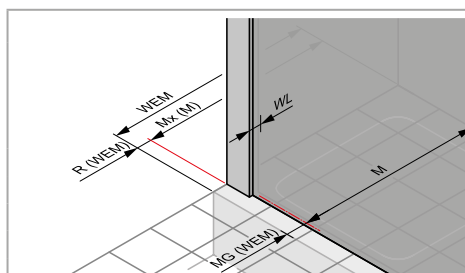
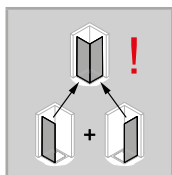
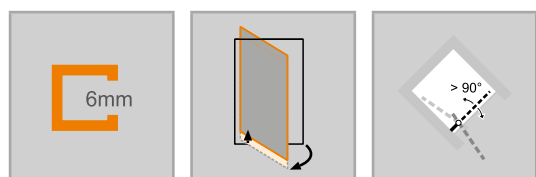

Rozměry

WL:	28
R:	15
Mx:	M+15
MG:	30

WEM = Vestavný rozměr vaničky (000)

M = Montážní rozměr na střed skla (001)

Uvedte, prosím, při objednávce.

Křídlové dveře

Upevnění vlevo

Montáž na sprchovou vaničku

Výška	Typ	WEM Nika	WEM boční stěna	Šířka vstupu	Číslo výrobku	Cena
2000	800	785-815	785-800	685	S20101	23.960,-
	900	885-915	885-900	785	S20102	24.380,-
	1000	985-1015	985-1000	885	S20103	25.120,-

Montáž na podlahu/dlažbu

Výška	Typ	M (střed skla) nika	M (střed skla) boční stěna	Šířka vstupu	Číslo výrobku	Cena
2000	800	785-815	755-770	685	S20101	23.960,-
	800	822-852	792-807	715	S20111	23.960,-
	900	885-915	855-870	785	S20102	24.380,-
	900	922-952	892-907	815	S20112	24.380,-
	1000	985-1015	955-970	885	S20103	25.120,-
	1000	1022-1052	992-1007	915	S20113	25.120,-

Zhotovení na míru

Výška	Šířka dveřní strany	Číslo výrobku	Cena
1200-2000	500-1100	S20180	28.090,-
2001-2200	500-900	S20181	29.260,-

Rozsah nastavení STN = objednaný rozměr - 15 mm / + 15 mm
Rozsah nastavení STS = zadaný rozměr - 8mm / + 7mm

	Příplatek ke zhotovení na míru za každé zkosení/výřez	Příplatek:
		4.180,-

Barvy profilů- skla / dekory

Barvy profilu	Kód barvy	Příplatek:
stříbrná lesklá	092	0,-
Black Edition	123	3.150,-
White Edition	182	3.150,-

Skla/dekory	s úpravou Anti-Plaque		bez úpravy Anti-Plaque	
	Kód skla	Příplatek:	Kód skla	Příplatek:
čiré	322	0,-	321	0,-
Sand Plus	316	4.160,-	315	4.160,-
Privatima	375	4.160,-	373	4.160,-
šedé	368	4.160,-	301	4.160,-
zrcadlové sklo	381	14.430,-	380	14.430,-

Varianta vybavení (volitelné)

	Varianta vybavení	Příplatek:
Obloukové madlo (pouze v barvě 092 stříbrná lesklá)	801	1.250,-

Doplňky

Výška	Barva	Číslo výrobku	Cena
2000	stříbrná lesklá = 092	S29001092	120,-
	Black Edition = 123	S29001123	120,-
	White Edition = 182	S29001182	120,-
do 2200	stříbrná lesklá = 092	S29080092	630,-
	Black Edition = 123	S29080123	630,-
	White Edition = 182	S29080182	630,-
2000	stříbrná lesklá = 092	8P2502092	860,-
	Black Edition = 123	8P2502123	860,-
	White Edition = 182	8P2502182	860,-
	stříbrná lesklá = 092	8P4302092	860,-
	Black Edition = 123	8P4302123	860,-
	White Edition = 182	8P4302182	860,-

Číslo výrobku a ceny

XXXXXX	+	XXX	+	XXX	+	XXX	=	XXXXXX.XXX.XXX.XXX
Číslo výrobku		Kód barvy		Kód skla		Varianta vybavení		Číslo výrobku kompletní
Základní cena		Barevný příplatek		Příplatek za sklo		Příplatek:		Celková cena

Solva s nástěnnou lištou 4-úhelník



Křídlové dveře s boční stěnou

Popis produktu

- K montáži do niky a pro kombinaci s boční stěnou
- Částečně orámované dveře s jedním skleněným křídlem. Dveře se otevírají dovnitř a ven
- Zasklení jednovrstvým bezpečnostním sklem tl 6 mm dle DIN EN 12150, volitelně s povrchovou úpravou HÜPPE Anti-Plaque pro snazší údržbu
- Profily z vysoce kvalitního eloxovaného hliníku, madlo z vysoce kvalitního pochromovaného kovu
- Zkosení možná
- Možnost nastavení v nástěnném profilu 15 mm
- Trubkový pant s plynule nastavitelným zvedacím/spouštěcím mechanismem a zdvihem 5 mm

- Montáž s prahovou lištou (výška 10 mm) pro optimální těsnost nebo bez prahové lišty pro bezbariérový přístup
- Průběžné magnetické lišty a těsnicí profily a vodorovná těsnící lišta
- Utěsnění dle DIN 14428
- Made in Germany
- Obsah dodávky: upevňovací materiál, montážní návod
- 10-letá ponákladní záruka dostupnosti náhradních dílů po získání produktu
- Systém zajištění kvality certifikován dle DIN EN ISO 9001:2015
- Systém managementu hospodaření energií certifikován dle DIN EN 50001:2011

Pro křídlové dveře do niky nebo kombinaci dveří se zkrácenou boční stěnou je nutný „Doplňkový set pro niku“.

Montážní možnosti S202

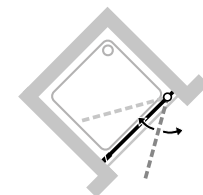
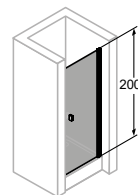

Nika = dveře + doplňkový set pro niku

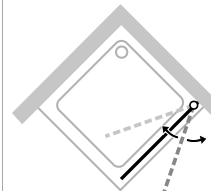
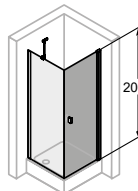

Rohové řešení = dveře + boční stěna

Min. - Max rozměr

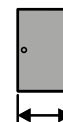

1200-2000

500-1100

2001-2200

500-900

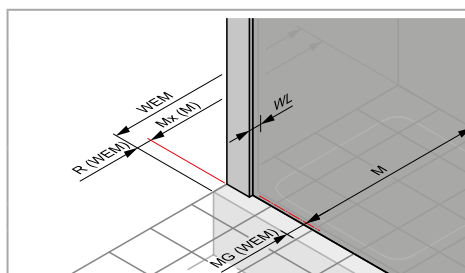
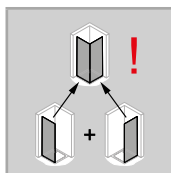
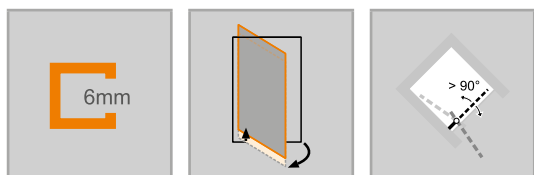

Rozměry

WL: 28
R: 15
Mx: M+15
MG: 30

WEM = Vestavný rozměr vaničky (000)
M = Montážní rozměr na střed skla (001)
Uvedte, prosím, při objednávce.

Křídlové dveře

Upevnění vpravo

Montáž na sprchovou vaničku

Výška	Typ	WEM Nika	WEM boční stěna	Šířka vstupu	Číslo výrobku	Cena
2000	800	785-815	785-800	685	S20201	23.960,-
	900	885-915	885-900	785	S20202	24.380,-
	1000	985-1015	985-1000	885	S20203	25.120,-

Montáž na podlahu/dlažbu

Výška	Typ	M (střed skla) nika	M (střed skla) boční stěna	Šířka vstupu	Číslo výrobku	Cena
2000	800	785-815	755-770	685	S20201	23.960,-
	800	822-852	792-807	715	S20211	23.960,-
	900	885-915	855-870	785	S20202	24.380,-
	900	922-952	892-907	815	S20212	24.380,-
	1000	985-1015	955-970	885	S20203	25.120,-
	1000	1022-1052	992-1007	915	S20213	25.120,-

Zhotovení na míru

Výška	Šířka dveřní strany	Číslo výrobku	Cena
1200-2000	500-1100	S20280	28.090,-
2001-2200	500-900	S20281	29.260,-

Rozsah nastavení STN = objednaný rozměr - 15 mm / + 15 mm
Rozsah nastavení STS = zadaný rozměr - 8mm / + 7mm

Příplatek:	
	Příplatek ke zhotovení na míru za každé zkosení/výřez
4.180,-	

Barvy profilů- skla / dekory

Barvy profilu	Kód barvy	Příplatek:
stříbrná lesklá	092	0,-
Black Edition	123	3.150,-
White Edition	182	3.150,-

Skla/dekory	s úpravou Anti-Plaque		bez úpravy Anti-Plaque	
	Kód skla	Příplatek:	Kód skla	Příplatek:
čiré	322	0,-	321	0,-
Sand Plus	316	4.160,-	315	4.160,-
Privatima	375	4.160,-	373	4.160,-
šedé	368	4.160,-	301	4.160,-
zrcadlové sklo	381	14.430,-	380	14.430,-

Varianta vybavení (volitelné)

Varianta vybavení	Příplatek:
Obloukové madlo (pouze v barvě 092 stříbrná lesklá)	801 1.250,-

Doplňky

Výška	Barva	Číslo výrobku	Cena
2000	Doplňkový set pro niku	stříbrná lesklá = 092	S29001092 120,-
		Black Edition = 123	S29001123 120,-
		White Edition = 182	S29001182 120,-
do 2200	Doplňkový set pro niku, zhotovení na míru	stříbrná lesklá = 092	S29080092 630,-
		Black Edition = 123	S29080123 630,-
		White Edition = 182	S29080182 630,-
2000	Rozšiřovací profil o 15 mm pro dveře	stříbrná lesklá = 092	8P2502092 860,-
		Black Edition = 123	8P2502123 860,-
		White Edition = 182	8P2502182 860,-
	Rozšiřovací profil o 15 mm pro dveře do niky (strana madla)	stříbrná lesklá = 092	8P4302092 860,-
		Black Edition = 123	8P4302123 860,-
		White Edition = 182	8P4302182 860,-

Číslo výrobku a ceny

XXXXXX	+	XXX	+	XXX	+	XXX	=	XXXXXX.XXX.XXX.XXX
Číslo výrobku		Kód barvy		Kód skla		Varianta vybavení		Číslo výrobku kompletní
Základní cena		Barevný příplatek		Příplatek za sklo		Příplatek:		Celková cena

Solva s nástěnnou lištou 4-úhelník



Křídlové dveře s pevným segmentem a boční stěnou

Popis produktu

- K montáži do niky a pro kombinaci s boční stěnou
- Částečně orámované dveře s jedním křídlem s pevným segmentem. Dveře se otevírají dovnitř a ven
- Zasklení jednovrstvým bezpečnostním sklem tl 6 mm (dveře) a tl 8 mm (pevný segment) dle DIN EN 12150, volitelně s povrchovou úpravou HÜPPE Anti-Plaque pro snazší údržbu
- Se stabilizačními vzpěrami (uvnitř)
- Profily z vysoce kvalitního eloxovaného hliníku, madla a panty z vysoce kvalitního kovu
- Zkosení / výřezy možné
- Možnost nastavení v nástěnném profilu 15 mm
- Zvedací/spouštěcí mechanismus pantu decentně skrytý za krytkou
- Včetně HÜPPE Keder-System (upevnění s pomocí těsnícího profilu) -

- montáž bez viditelných šroubů v oblasti nástěnné lišty
- Z vnitřní strany zapuštěné panty pro snazší čištění
- Montáž s prahovou lištou (výška 10 mm) pro optimální těsnost nebo bez prahové lišty pro bezbariérový přístup
- Průběžné magnetické lišty a těsnící profily a vodorovná těsnící lišta
- Utěsnění dle DIN 14428
- Made in Germany
- Obsah dodávky: upevňovací materiál, montážní návod
- 10-letá ponákuční záruka dostupnosti náhradních dílů po získání produktu
- Systém zajištění kvality certifikován dle DIN EN ISO 9001:2015
- Systém managementu hospodaření energií certifikován dle DIN EN 50001:2011

Pro křídlové dveře do niky nebo kombinaci dveří se zkrácenou boční stěnou je nutný „Doplňkový set pro niku“.

Montážní možnosti S203

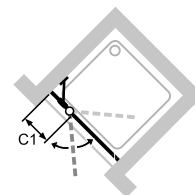
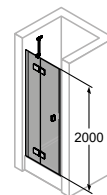

Nika = dveře + doplňkový set pro niku

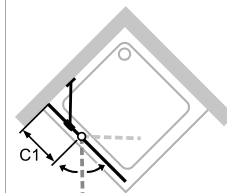
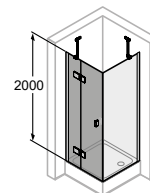

Rohové řešení = dveře + boční stěna

Min. - Max rozměr



1200-2200

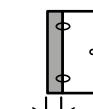

200-600

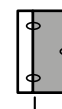

max. 900

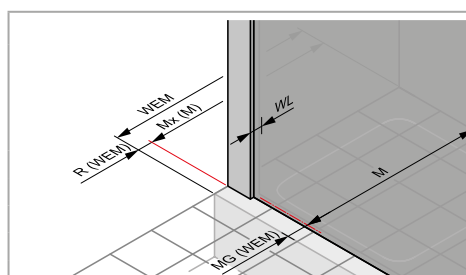
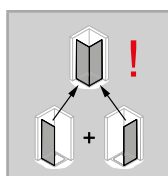
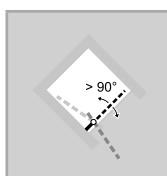
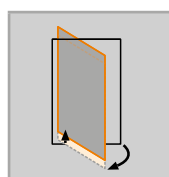
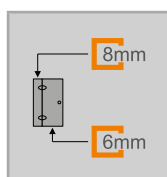

Rozměry

WL: 24
R: 20
Mx: M+10
MG: 30

WEM = Vestavný rozměr vaničky (000)
M = Montážní rozměr na střed skla (001)
Uvedte, prosím, při objednávce.

Křídlové dveře s pevným segmentem

Upevnění vlevo

Montáž na sprchovou vaničku

Výška	Typ	WEM Nika	WEM boční stěna	Šířka C1/C2	Šířka vstupu	Číslo výrobku	Cena
2000	800	785-815	785-800	261-276	470	S20301	25.120,-
	900	885-915	885-900	261-276	570	S20302	25.550,-
	1000	985-1015	985-1000	361-376	570	S20303	25.550,-
	1200	1185-1215	1185-1200	461-476	670	S20304	26.390,-

Montáž na podlahu/dlažbu

Výška	Typ	M (střed skla) nika	M (střed skla) boční stěna	Šířka C1/C2	Šířka vstupu	Číslo výrobku	Cena
2000	800	785-815	755-770	261-276	470	S20301	25.120,-
	800	822-852	792-807	291-306	470	S20311	25.120,-
	900	885-915	855-870	261-276	570	S20302	25.550,-
	900	922-952	892-907	291-306	570	S20312	25.550,-
	1000	985-1015	955-970	361-376	570	S20303	25.550,-
	1000	1022-1052	992-1007	391-406	570	S20313	25.550,-
	1200	1185-1215	1155-1170	461-476	670	S20304	26.390,-
	1200	1222-1252	1192-1207	491-506	670	S20314	26.390,-

Zhotovení na míru

Výška	Šířka dveřní strany	Šířka C	Číslo výrobku	Cena
1200-2000	700-1500	200-600	S20380	29.470,-
2001-2200	700-1500	200-600	S20381	30.740,-

Rozsah nastavení STN = objednaný rozměr - 15 mm / + 15 mm

Rozsah nastavení STS = zadaný rozměr - 8mm / + 7mm



Příplatek ke zhotovení na míru za každé zkosení/vyřez

Příplatek:

4.180,-

Barvy profilů- skla / dekory

Barvy profilu	Kód barvy	Příplatek:
stříbrná lesklá	092	0,-
Black Edition	123	3.150,-
White Edition	182	3.150,-

Skla/dekory	s úpravou Anti-Plaque		bez úpravy Anti-Plaque	
	Kód skla	Příplatek:	Kód skla	Příplatek:
čiré	322	0,-	321	0,-
Sand Plus	316	4.160,-	315	4.160,-
Privatima	375	4.160,-	373	4.160,-
šedé	368	4.160,-	301	4.160,-
zrcadlové sklo	381	14.430,-	380	14.430,-

Varianta vybavení (volitelné)

	Varianta vybavení	Příplatek:
Obloukové madlo (pouze v barvě 092 stříbrná lesklá)	801	1.250,-

Doplňky

Výška		Barva	Číslo výrobku	Cena
2000	Doplňkový set pro niku	stříbrná lesklá = 092	S29001092	120,-
		Black Edition = 123	S29001123	120,-
		White Edition = 182	S29001182	120,-
do 2200	Doplňkový set pro niku, zhotovení na míru	stříbrná lesklá = 092	S29080092	630,-
		Black Edition = 123	S29080123	630,-
		White Edition = 182	S29080182	630,-
2000	Rozšiřovací profil o 15 mm na pevný segment / protisegment	stříbrná lesklá = 092	8P4202092	860,-
		Black Edition = 123	8P4202123	860,-
		White Edition = 182	8P4202182	860,-
	Rozšiřovací profil o 15 mm pro dveře do niky (strana madla)	stříbrná lesklá = 092	8P4302092	860,-
		Black Edition = 123	8P4302123	860,-
		White Edition = 182	8P4302182	860,-

Číslo výrobku a ceny

XXXXXX	+	XXX	+	XXX	+	XXX	=	XXXXXX.XXX.XXX.XXX
Číslo výrobku		Kód barvy		Kód skla		Varianta vybavení		Číslo výrobku kompletní
Základní cena		Barevný příplatek		Příplatek za sklo		Příplatek:		Celková cena

Solva s nástěnnou lištou 4-úhelník



Křídlové dveře s pevným segmentem a boční stěnou

Popis produktu

- K montáži do niky a pro kombinaci s boční stěnou
- Částečně orámované dveře s jedním křídlem s pevným segmentem. Dveře se otevírají dovnitř a ven
- Zasklení jednovrstvým bezpečnostním sklem tl 6 mm (dveře) a tl 8 mm (pevný segment) dle DIN EN 12150, volitelně s povrchovou úpravou HÜPPE Anti-Plaque pro snazší údržbu
- Se stabilizačními vzpěrami (uvnitř)
- Profily z vysoce kvalitního eloxovaného hliníku, madla a panty z vysoce kvalitního kovu
- Zkosení / výřezy možné
- Možnost nastavení v nástěnném profilu 15 mm
- Zvedací/spouštěcí mechanismus pantu decentně skrytý za krytkou
- Včetně HÜPPE Keder-System (upevnění s pomocí těsnícího profilu) -

- montáž bez viditelných šroubů v oblasti nástěnné lišty
- Z vnitřní strany zapuštěné panty pro snazší čištění
- Montáž s prahovou lištou (výška 10 mm) pro optimální těsnost nebo bez prahové lišty pro bezbariérový přístup
- Průběžné magnetické lišty a těsnící profily a vodorovná těsnící lišta
- Utěsnění dle DIN 14428
- Made in Germany
- Obsah dodávky: upevňovací materiál, montážní návod
- 10-letá ponákuční záruka dostupnosti náhradních dílů po získání produktu
- Systém zajištění kvality certifikován dle DIN EN ISO 9001:2015
- Systém managementu hospodaření energií certifikován dle DIN EN 50001:2011

Pro křídlové dveře do niky nebo kombinaci dveří se zkrácenou boční stěnou je nutný „Doplňkový set pro niku“.

Montážní možnosti S204

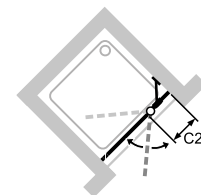
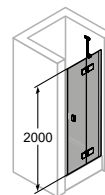

Nika = dveře + doplňkový set pro niku

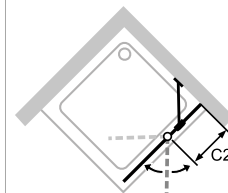
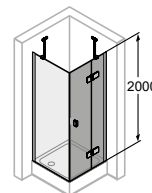

Rohové řešení = dveře + boční stěna

Min. - Max rozměr

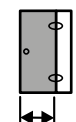

max. 900

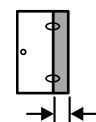

200-600

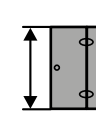

1200-2200

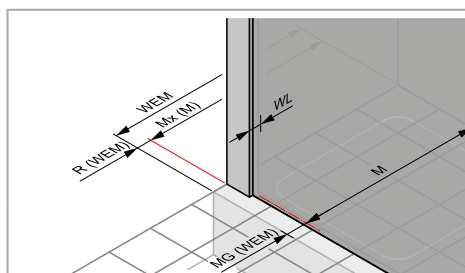
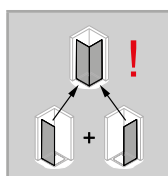
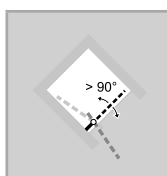
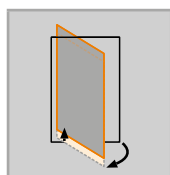
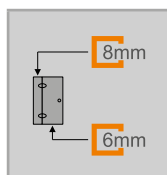

Rozměry

WL:	24
R:	20
Mx:	M+10
MG:	30

WEM = Vestavný rozměr vaničky (000)
M = Montážní rozměr na střed skla (001)
Uvedte, prosím, při objednávce.

Křídlové dveře s pevným segmentem

Upevnění vpravo

Montáž na sprchovou vaničku

Výška	Typ	WEM Nika	WEM boční stěna	Šířka C1/C2	Šířka vstupu	Číslo výrobku	Cena
2000	800	785-815	785-800	261-276	470	S20401	25.120,-
	900	885-915	885-900	261-276	570	S20402	25.550,-
	1000	985-1015	985-1000	361-376	570	S20403	25.550,-
	1200	1185-1215	1185-1200	461-476	670	S20404	26.390,-

Montáž na podlahu/dlažbu

Výška	Typ	M (střed skla) nika	M (střed skla) boční stěna	Šířka C1/C2	Šířka vstupu	Číslo výrobku	Cena
2000	800	785-815	755-770	261-276	470	S20401	25.120,-
	800	822-852	792-807	291-306	470	S20411	25.120,-
	900	885-915	855-870	261-276	570	S20402	25.550,-
	900	922-952	892-907	291-306	570	S20412	25.550,-
	1000	985-1015	955-970	361-376	570	S20403	25.550,-
	1000	1022-1052	992-1007	391-406	570	S20413	25.550,-
	1200	1185-1215	1155-1170	461-476	670	S20404	26.390,-
	1200	1222-1252	1192-1207	491-506	670	S20414	26.390,-

Zhotovení na míru

Výška	Šířka dveřní strany	Šířka C	Číslo výrobku	Cena
1200-2000	700-1500	200-600	S20480	29.470,-
2001-2200	700-1500	200-600	S20481	30.740,-

Rozsah nastavení STN = objednaný rozměr - 15 mm / + 15 mm

Rozsah nastavení STS = zadaný rozměr - 8mm / + 7mm



Příplatek ke zhotovení na míru za každé zkosení/vyřez

Příplatek:

4.180,-

Barvy profilů- skla / dekory

Barvy profilu	Kód barvy	Příplatek:
stříbrná lesklá	092	0,-
Black Edition	123	3.150,-
White Edition	182	3.150,-

Skla/dekory	s úpravou Anti-Plaque		bez úpravy Anti-Plaque	
	Kód skla	Příplatek:	Kód skla	Příplatek:
čiré	322	0,-	321	0,-
Sand Plus	316	4.160,-	315	4.160,-
Privatima	375	4.160,-	373	4.160,-
šedé	368	4.160,-	301	4.160,-
zrcadlové sklo	381	14.430,-	380	14.430,-

Varianta vybavení (volitelné)

	Varianta vybavení	Příplatek:
Obloukové madlo (pouze v barvě 092 stříbrná lesklá)	801	1.250,-

Doplňky

Výška		Barva	Číslo výrobku	Cena
2000	Doplňkový set pro niku	stříbrná lesklá = 092	S29001092	120,-
		Black Edition = 123	S29001123	120,-
		White Edition = 182	S29001182	120,-
do 2200	Doplňkový set pro niku, zhotovení na míru	stříbrná lesklá = 092	S29080092	630,-
		Black Edition = 123	S29080123	630,-
		White Edition = 182	S29080182	630,-
2000	Rozšiřovací profil o 15 mm na pevný segment / protisegment	stříbrná lesklá = 092	8P4202092	860,-
		Black Edition = 123	8P4202123	860,-
		White Edition = 182	8P4202182	860,-
	Rozšiřovací profil o 15 mm pro dveře do niky (strana madla)	stříbrná lesklá = 092	8P4302092	860,-
		Black Edition = 123	8P4302123	860,-
		White Edition = 182	8P4302182	860,-

Číslo výrobku a ceny

XXXXXX	+	XXX	+	XXX	+	XXX	=	XXXXXX.XXX.XXX.XXX
Číslo výrobku		Kód barvy		Kód skla		Varianta vybavení		Číslo výrobku kompletní
Základní cena		Barevný příplatek		Příplatek za sklo		Příplatek:		Celková cena

Solva s nástěnnou lištou 4-úhelník



Křídlové sklapovací dveře s boční stěnou

Popis produktu

- K montáži do niky a pro kombinaci s boční stěnou
- Dveře částečně orámované se dvěma skleněnými křídly, u nástěnného pantu otevíravé dovnitř a ven o 90°, v pantu na skle otevíravé o 180° ven
- Zasklení jednovrstvým bezpečnostním sklem tl 6 mm dle DIN EN 12150, volitelně s povrchovou úpravou HÜPPE Anti-Plaque pro snazší údržbu
- Profily z vysoce kvalitního eloxovaného hliníku, madla a panty z vysoce kvalitního kovu
- Zkosení možná
- Možnost nastavení v nástěnném profilu 15 mm
- Trubkový pant s plynule nastavitelným zvedacím/spouštěcím mechanismem a zdvihem 5 mm
- Z vnitřní strany zapuštěné panty pro snazší čištění

- Montáž s prahovou lištou (výška 10 mm) pro optimální těsnost nebo bez prahové lišty pro bezbariérový přístup
- Průběžné magnetické lišty a těsnící profily a vodorovná těsnící lišta
- Utěsnění dle DIN 14428
- Made in Germany
- Obsah dodávky: upevňovací materiál, montážní návod
- 10-letá ponákladní záruka dostupnosti náhradních dílů po získání produktu
- Systém zajištění kvality certifikován dle DIN EN ISO 9001:2015
- Systém managementu hospodaření energií certifikován dle DIN EN 50001:2011

Pro křídlové dveře do niky nebo kombinaci dveří se zkrácenou boční stěnou je nutný „Doplňkový set pro niku“.

Montážní možnosti S205

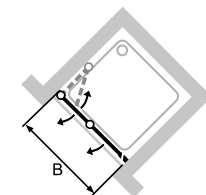
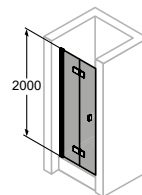

Nika = dveře + doplňkový set pro niku

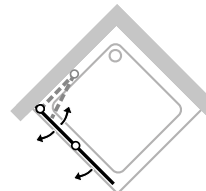
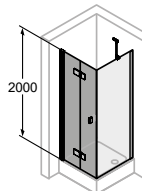

Rohové řešení = dveře + boční stěna

Min. - Max rozměr



1200-2000

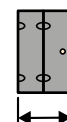

500-1250

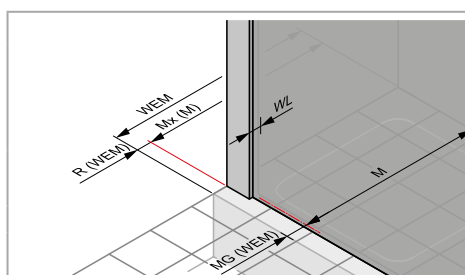
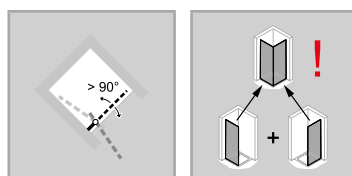

Rozměry

WL:	28
R:	15
Mx:	M+15
MG:	30

WEM = Vestavný rozměr vaničky (000)
M = Montážní rozměr na střed skla (001)
Uvedte, prosím, při objednávce.

Křídlové sklapovací dveře

Upevnění vlevo

Montáž na sprchovou vaničku

Výška	Typ	WEM Nika	WEM boční stěna	Šířka vstupu	Číslo výrobku	Cena
2000	700	685-715	685-700	560	S20501	26.920,-
	750	735-765	735-750	610	S20502	26.920,-
	800	785-815	785-800	660	S20503	27.450,-
	900	885-915	885-900	760	S20504	27.980,-
	1000	985-1015	985-1000	860	S20505	27.980,-
	1200	1185-1215	1185-1200	1060	S20506	28.830,-

Montáž na podlahu/dlažbu

Výška	Typ	M (střed skla) nika	M (střed skla) boční stěna	Šířka vstupu	Číslo výrobku	Cena
2000	700	685-715	655-670	560	S20501	26.920,-
	700	722-752	692-707	590	S20511	26.920,-
	750	735-765	705-720	610	S20502	26.920,-
	750	772-802	742-757	640	S20512	26.920,-
	800	785-815	755-770	660	S20503	27.450,-
	800	822-852	792-807	700	S20513	27.450,-
	900	885-915	855-870	760	S20504	27.980,-
	900	922-952	892-907	790	S20514	27.980,-
	1000	985-1015	955-970	860	S20505	27.980,-
	1000	1022-1052	992-1007	890	S20515	27.980,-
	1200	1185-1215	1155-1170	1060	S20506	28.830,-
	1200	1222-1252	1192-1207	1090	S20516	28.830,-

Zhotovení na míru

Výška	Šířka dveřní strany	Číslo výrobku	Cena
1200-2000	500-1250	S20580	32.220,-

Rozsah nastavení STN = objednaný rozměr - 15 mm / + 15 mm
Rozsah nastavení STS = zadaný rozměr - 8mm / + 7mm

Příplatek:
4.180,-

Barvy profilů- skla / dekory

Barvy profilu	Kód barvy	Příplatek:
stříbrná lesklá	092	0,-
Black Edition	123	3.150,-
White Edition	182	3.150,-

Skla/dekory	s úpravou Anti-Plaque		bez úpravy Anti-Plaque	
	Kód skla	Příplatek:	Kód skla	Příplatek:
čiré	322	0,-	321	0,-
Sand Plus	316	4.160,-	315	4.160,-
Privatima	375	4.160,-	373	4.160,-
šedé	368	4.160,-	301	4.160,-
zrcadlové sklo	381	14.430,-	380	14.430,-

Varianta vybavení (volitelné)

	Varianta vybavení	Příplatek:
Obloukové madlo (pouze v barvě 092 stříbrná lesklá)	801	1.250,-
Doplňkové madlo na první segment pro snazší otvírání	754	1.250,-

Doplňky

Výška		Barva	Číslo výrobku	Cena
2000	Doplňkový set pro niku	stříbrná lesklá = 092	S29001092	120,-
		Black Edition = 123	S29001123	120,-
		White Edition = 182	S29001182	120,-
do 2200	Doplňkový set pro niku, zhotovení na míru	stříbrná lesklá = 092	S29080092	630,-
		Black Edition = 123	S29080123	630,-
		White Edition = 182	S29080182	630,-
2000	Rozšiřovací profil o 15 mm pro dveře	stříbrná lesklá = 092	8P2502092	860,-
		Black Edition = 123	8P2502123	860,-
		White Edition = 182	8P2502182	860,-
	Rozšiřovací profil o 15 mm pro dveře do niky (strana madla)	stříbrná lesklá = 092	8P4302092	860,-
		Black Edition = 123	8P4302123	860,-
		White Edition = 182	8P4302182	860,-

	Typ	Tloušťka balíku (P)	Šířka ve složeném stavu (F)	Typ	Tloušťka balíku (P)	Šířka ve složeném stavu (F)
	700	95-110	312	900	95-110	412
	750	95-110	337	1000	95-110	462
	800	95-110	362	1200	95-110	562

Číslo výrobku a ceny

XXXXXX	+	XXX	+	XXX	+	XXX	=	XXXXXX.XXX.XXX.XXX
Číslo výrobku		Kód barvy		Kód skla		Varianta vybavení		Číslo výrobku kompletní
Základní cena		Barevný příplatek		Příplatek za sklo		Příplatek:		Celková cena

Solva s nástěnnou lištou 4-úhelník



Křídlové sklapovací dveře s boční stěnou

Popis produktu

- K montáži do niky a pro kombinaci s boční stěnou
- Dveře částečně orámované se dvěma skleněnými křídly, u nástěnného pantu otevíravé dovnitř a ven o 90°, v pantu na skle otevíravé o 180° ven
- Zasklení jednovrstvým bezpečnostním sklem tl 6 mm dle DIN EN 12150, volitelně s povrchovou úpravou HÜPPE Anti-Plaque pro snazší údržbu
- Profily z vysoce kvalitního eloxovaného hliníku, madla a panty z vysoce kvalitního kovu
- Zkosení možná
- Možnost nastavení v nástěnném profilu 15 mm
- Trubkový pant s plynule nastavitelným zvedacím/spouštěcím mechanismem a zdvihem 5 mm
- Z vnitřní strany zapuštěné panty pro snazší čištění

- Montáž s prahovou lištou (výška 10 mm) pro optimální těsnost nebo bez prahové lišty pro bezbariérový přístup
- Průběžné magnetické lišty a těsnící profily a vodorovná těsnící lišta
- Utěsnění dle DIN 14428
- Made in Germany
- Obsah dodávky: upevňovací materiál, montážní návod
- 10-letá ponákladní záruka dostupnosti náhradních dílů po získání produktu
- Systém zajištění kvality certifikován dle DIN EN ISO 9001:2015
- Systém managementu hospodaření energií certifikován dle DIN EN 50001:2011

Pro křídlové dveře do niky nebo kombinaci dveří se zkrácenou boční stěnou je nutný „Doplňkový set pro niku“.

Montážní možnosti S206

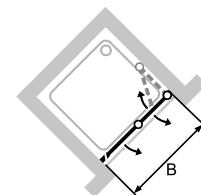
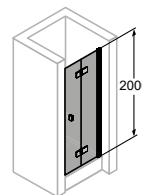

Nika = dveře + doplňkový set pro niku

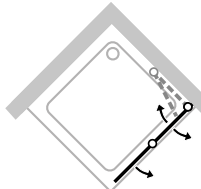
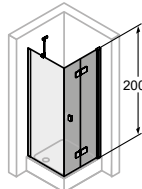

Rohové řešení = dveře + boční stěna

Min. - Max rozměr



1200-2000

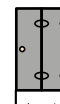

500-1250

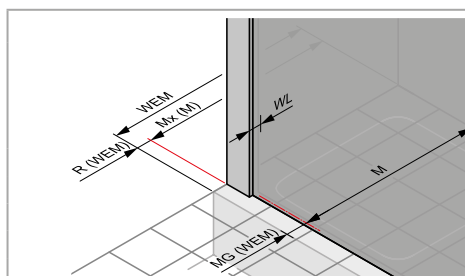
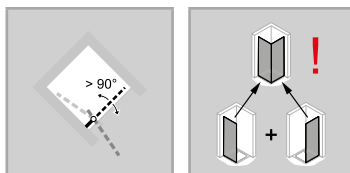

Rozměry

WL:	28
R:	15
Mx:	M+15
MG:	30

WEM = Vestavný rozměr vaničky (000)
M = Montážní rozměr na střed skla (001)
Uvedte, prosím, při objednávce.

Křídlové sklapovací dveře

Upevnění vpravo

Montáž na sprchovou vaničku

Výška	Typ	WEM Nika	WEM boční stěna	Šířka vstupu	Číslo výrobku	Cena
2000	700	685-715	685-700	560	S20601	26.920,-
	750	735-765	735-750	610	S20602	26.920,-
	800	785-815	785-800	660	S20603	27.450,-
	900	885-915	885-900	760	S20604	27.980,-
	1000	985-1015	985-1000	860	S20605	27.980,-
	1200	1185-1215	1185-1200	1060	S20606	28.830,-

Montáž na podlahu/dlažbu

Výška	Typ	M (střed skla) nika	M (střed skla) boční stěna	Šířka vstupu	Číslo výrobku	Cena
2000	700	685-715	655-670	560	S20601	26.920,-
	700	722-752	692-707	590	S20611	26.920,-
	750	735-765	705-720	610	S20602	26.920,-
	750	772-802	742-757	640	S20612	26.920,-
	800	785-815	755-770	660	S20603	27.450,-
	800	822-852	792-807	700	S20613	27.450,-
	900	885-915	855-870	760	S20604	27.980,-
	900	922-952	892-907	790	S20614	27.980,-
	1000	985-1015	955-970	860	S20605	27.980,-
	1000	1022-1052	992-1007	890	S20615	27.980,-
	1200	1185-1215	1155-1170	1060	S20606	28.830,-
	1200	1222-1252	1192-1207	1090	S20616	28.830,-

Zhotovení na míru

Výška	Šířka dveřní strany	Číslo výrobku	Cena
1200-2000	500-1250	S20680	32.220,-

Rozsah nastavení STN = objednaný rozměr - 15 mm / + 15 mm
Rozsah nastavení STS = zadaný rozměr - 8mm / + 7mm

Příplatek:	
4.180,-	

Barvy profilů- skla / dekory

Barvy profilu	Kód barvy	Příplatek:
stříbrná lesklá	092	0,-
Black Edition	123	3.150,-
White Edition	182	3.150,-

Skla/dekory	s úpravou Anti-Plaque		bez úpravy Anti-Plaque	
	Kód skla	Příplatek:	Kód skla	Příplatek:
čiré	322	0,-	321	0,-
Sand Plus	316	4.160,-	315	4.160,-
Privatima	375	4.160,-	373	4.160,-
šedé	368	4.160,-	301	4.160,-
zrcadlové sklo	381	14.430,-	380	14.430,-

Varianta vybavení (volitelné)

	Varianta vybavení	Příplatek:
Obloukové madlo (pouze v barvě 092 stříbrná lesklá)	801	1.250,-
Doplňkové madlo na první segment pro snazší otvírání	754	1.250,-

Doplňky

Výška		Barva	Číslo výrobku	Cena
2000	Doplňkový set pro niku	stříbrná lesklá = 092	S29001092	120,-
		Black Edition = 123	S29001123	120,-
		White Edition = 182	S29001182	120,-
do 2200	Doplňkový set pro niku, zhotovení na míru	stříbrná lesklá = 092	S29080092	630,-
		Black Edition = 123	S29080123	630,-
		White Edition = 182	S29080182	630,-
2000	Rozšiřovací profil o 15 mm pro dveře	stříbrná lesklá = 092	8P2502092	860,-
		Black Edition = 123	8P2502123	860,-
		White Edition = 182	8P2502182	860,-
	Rozšiřovací profil o 15 mm pro dveře do niky (strana madla)	stříbrná lesklá = 092	8P4302092	860,-
		Black Edition = 123	8P4302123	860,-
		White Edition = 182	8P4302182	860,-

	Typ	Tloušťka balíku (P)	Šířka ve složeném stavu (F)	Typ	Tloušťka balíku (P)	Šířka ve složeném stavu (F)
	700	95-110	312	900	95-110	412
	750	95-110	337	1000	95-110	462
	800	95-110	362	1200	95-110	562

Číslo výrobku a ceny

XXXXXX	+	XXX	+	XXX	+	XXX	=	XXXXXX.XXX.XXX.XXX
Číslo výrobku		Kód barvy		Kód skla		Varianta vybavení		Číslo výrobku kompletní
Základní cena		Barevný příplatek		Příplatek za sklo		Příplatek:		Celková cena

Solva s nástěnnou lištou 4-úhelník



Lítací dveře pro boční stěnu

Popis produktu

- Pro kombinaci s boční stěnou Solva
- Částečně orámované dveře se dvěma skleněnými křídly. Dveře se otevírají dovnitř a ven
- Zasklení jednovrstvým bezpečnostním sklem tl 6 mm dle DIN EN 12150, volitelně s povrchovou úpravou HÜPPE Anti-Plaque pro snazší údržbu
- Profily z vysoce kvalitního eloxovaného hliníku, madlo z vysoce kvalitního pochromovaného kovu
- Montáž s prahovou lištou (výška 10 mm) pro optimální těsnost nebo bez prahové lišty pro bezbariérový přístup
- Trubkový pant s plynule nastavitelným zvedacím/spouštěcím mechanismem a zdvihem 5 mm
- Možnost nastavení v nástěnném profilu 15 mm
- Průběžné magnetické lišty a těsnící profily a vodorovná těsnící lišta
- Utěsnění dle DIN 14428
- Made in Germany
- Obsah dodávky: upevňovací materiál, montážní návod
- 10-letá ponáková záruka dostupnosti náhradních dílů po získání produktu
- Systém zajištění kvality certifikován dle DIN EN ISO 9001:2015
- Systém managementu hospodaření energií certifikován dle DIN EN 50001:2011

Montážní možnosti S209

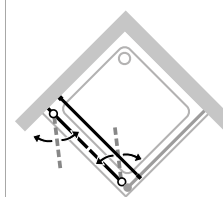
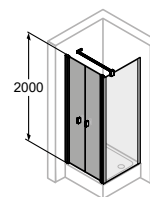

Rohové řešení = dveře + boční stěna

Min. - Max rozměr



1200-2200

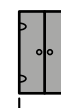

500-1200

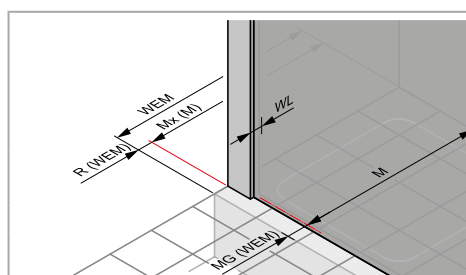
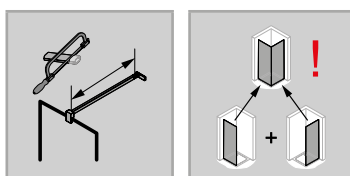
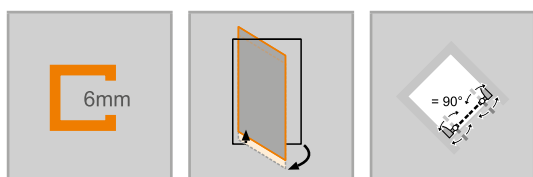

Rozměry

WL:	28
R:	15
Mx:	M+15
MG:	30

WEM = Vestavný rozměr vaničky (000)
M = Montážní rozměr na střed skla (001)
Uvedte, prosím, při objednávce.

Lítací dveře pro boční stěnu

Montáž na sprchovou vaničku

Výška	Typ	WEM B	Šířka vstupu	Číslo výrobku	Cena
2000	800	775-805	600	S20901	33.600,-
	900	875-905	700	S20902	34.240,-
	1000	975-1005	800	S20903	35.300,-

Montáž na podlahu/dlažbu

Výška	Typ	M (střed skla)	Šířka vstupu	Číslo výrobku	Cena
2000	800	745-775	600	S20901	33.600,-
	800	785-815	600	S20911	33.600,-
	900	845-875	700	S20902	34.240,-
	900	885-915	700	S20912	34.240,-
	1000	945-975	800	S20903	35.300,-
	1000	985-1015	800	S20913	35.300,-

Zhotovení na míru

Výška	Šířka dveřní strany	Číslo výrobku	Cena
1200-2000	500-1200	S20980	39.430,-
2001-2200	500-1200	S20981	41.130,-

Rozsah nastavení = objednaný rozměr - 15 mm / + 15 mm

Barvy profilů- skla / dekory

Barvy profilu	Kód barvy	Příplatek:
stříbrná lesklá	092	0,-
Black Edition	123	3.150,-
White Edition	182	3.150,-

Skla/dekory	s úpravou Anti-Plaque		bez úpravy Anti-Plaque	
	Kód skla	Příplatek:	Kód skla	Příplatek:
čiré	322	0,-	321	0,-
Sand Plus	316	4.160,-	315	4.160,-
Privatima	375	4.160,-	373	4.160,-
šedé	368	4.160,-	301	4.160,-
zrcadlové sklo	381	14.430,-	380	14.430,-

Varianta vybavení (volitelné)

Varianta vybavení	Příplatek:
Obloukové madlo (pouze v barvě 092 stříbrná lesklá)	801 2.520,-

Doplňky

Výška	Barva	Číslo výrobku	Cena
2000	Rozšiřovací profil o 15 mm pro dveře		
	stříbrná lesklá = 092	8P2502092	860,-
	Black Edition = 123	8P2502123	860,-
	White Edition = 182	8P2502182	860,-

Číslo výrobku a ceny

XXXXXX	+	XXX	+	XXX	+	XXX	=	XXXXXX.XXX.XXX.XXX
Číslo výrobku		Kód barvy		Kód skla		Varianta vybavení		Číslo výrobku kompletní
Základní cena		Barevný příplatek		Příplatek za sklo		Příplatek:		Celková cena

Solva s nástěnnou lištou 4-úhelník



Křídlové dveře s pevným segmentem, protisegmentem a boční stěnou

Popis produktu

- Pro kombinaci s boční stěnou Solva
- Částečně orámované dveře s jedním skleněným křídlem s pevným segmentem a protisegmentem. Dveře se otevírají dovnitř a ven
- Zasklení jednovrstvým bezpečnostním sklem dle DIN EN 12150 tl 6 mm (dveře a protisegment) a tl 8 mm (pevný segment) (šířka protisegmentu >1200 = 8 mm), volitelně s povrchovou úpravou HÜPPE Anti-Plaque pro snazší údržbu
- Se stabilizačními vzpěrami (uvnitř)
- Profily z vysoce kvalitního eloxovaného hliníku, madla a panty z vysoce kvalitního kovu
- Zkosení / výřezy možné
- Včetně HÜPPE Keder-System (upevnění s pomocí těsnícího profilu) - montáž bez viditelných šroubů v oblasti nástěnné lišty
- Možnost nastavení v nástěnném profilu 15 mm

- Zvedací/spouštěcí mechanismus pantu decentně skrytý za krytkou
- Z vnitřní strany zapuštěné panty pro snazší čištění
- Montáž s prahovou lištou (výška 10 mm) pro optimální těsnost nebo bez prahové lišty pro bezbariérový přístup
- Průběžné magnetické lišty a těsnící profily a vodorovná těsnící lišta
- Utěsnění dle DIN 14428
- Made in Germany
- Obsah dodávky: upevňovací materiál, montážní návod
- 10-letá ponákladní záruka dostupnosti náhradních dílů po získání produktu
- Systém zajištění kvality certifikován dle DIN EN ISO 9001:2015
- Systém managementu hospodaření energií certifikován dle DIN EN 50001:2011

Pozor: Produkty Privatima a SandPlus lze z výrobních důvodů nabízet pouze do šířky 1600 mm

Montážní možnosti S235

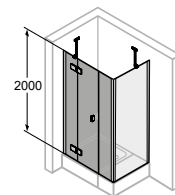

Upevnění vlevo

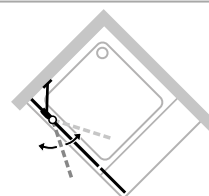

Se stabilizační vzpěrou

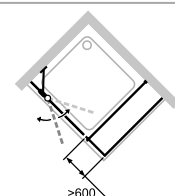

S příčnou vzpěrou

Min. - Max rozměr

1200-2200	200-600	max. 900	200-1800

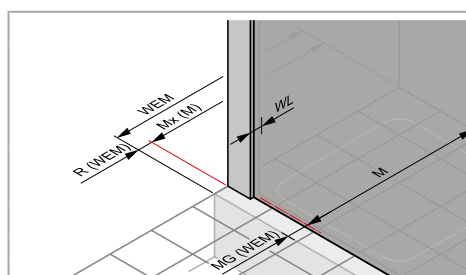
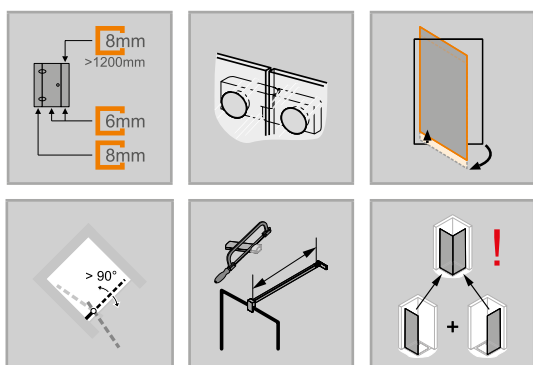

Rozměry

WL:	24
R:	20
Mx:	M+10
MG:	30

WEM = Vestavný rozměr vaničky (000)
M = Montážní rozměr na střed skla (001)
Uvedte, prosím, při objednávce.

Křídlové dveře s pevným segmentem a protisegmentem pro boční stěnu

Upevnění vlevo

Montáž na sprchovou vaničku

Výška	Typ	WEM	Šířka pevného segmentu	Šířka protisegmentu	Šířka vstupu	Číslo výrobku	Cena
2000	1100	1085-1115	265-280	233-248	570	S23501	34.450,-
	1200	1185-1215	265-280	233-248	670	S23502	34.450,-
	1300	1285-1315	265-280	233-248	770	S23503	34.450,-
	1400	1385-1415	365-380	233-248	770	S23504	35.510,-
	1500	1485-1515	365-380	233-248	870	S23505	35.510,-
	1600	1585-1615	365-380	333-348	870	S23506	36.890,-
	1700	1685-1715	465-480	333-348	870	S23507	36.890,-
	1800	1785-1815	465-480	433-448	870	S23508	37.950,-

Montáž na podlahu/dlažbu

Výška	Typ	M (střed skla)	Šířka pevného segmentu	Šířka protisegmentu	Šířka vstupu	Číslo výrobku	Cena
2000	1100	1055-1085	265-280	233-248	570	S23501	34.450,-
	1100	1085-1115	265-280	263-278	570	S23511	34.450,-
	1200	1155-1185	265-280	233-248	670	S23502	34.450,-
	1200	1185-1215	265-280	263-278	670	S23512	34.450,-
	1300	1255-1285	265-280	233-248	770	S23503	34.450,-
	1300	1285-1315	265-280	263-278	770	S23513	34.450,-
	1400	1355-1385	365-380	233-248	770	S23504	35.510,-
	1400	1385-1415	365-380	263-278	770	S23514	35.510,-
	1500	1455-1485	365-380	233-248	870	S23505	35.510,-
	1500	1485-1515	365-380	263-278	870	S23515	35.510,-
	1600	1555-1585	365-380	333-348	870	S23506	36.890,-
	1600	1585-1615	365-680	363-378	870	S23516	36.890,-
	1700	1655-1685	465-480	333-348	870	S23507	36.890,-
	1700	1685-1715	465-480	363-378	870	S23517	36.890,-
	1800	1755-1785	465-480	433-448	870	S23508	37.950,-
	1800	1785-1815	465-480	463-478	870	S23518	37.950,-

Zhotovení na míru

Výška	Šířka dveřní strany	Číslo výrobku	Cena
1200-2000	1100-1500	S23580	39.640,-
	1501-3300	S23582	41.340,-
2001-2200	1100-1500	S23581	43.140,-
	1501-3300	S23583	44.840,-

Rozsah nastavení = objednaný rozměr - 15 mm / + 15 mm
Je nutné uvést šířku pevného segmentu a protisegmentu.



Příplatek ke zhotovení na míru za každé zkosení/výřez

Příplatek:

4.180,-

Barvy profilů- skla / dekory

Barvy profilu	Kód barvy	Příplatek:
stříbrná lesklá	092	0,-
Black Edition	123	6.290,-
White Edition	182	6.290,-

Skla/dekory	s úpravou Anti-Plaque		bez úpravy Anti-Plaque	
	Kód skla	Příplatek:	Kód skla	Příplatek:
čiré	322	0,-	321	0,-
Sand Plus	316	8.320,-	315	8.320,-
Privatima	375	8.320,-	373	8.320,-
šedé	368	8.320,-	301	8.320,-
zrcadlové sklo	381	14.430,-	380	14.430,-

Varianta vybavení (volitelné)

Varianta vybavení	Příplatek:
Obloukové madlo (pouze v barvě 092 stříbrná lesklá)	801 1.250,-

Doplňky

Výška	Barva	Číslo výrobku	Cena
2000	Rozšiřovací profil o 15 mm na pevný segment / protisegment	stříbrná lesklá = 092	8P4202092 860,-
	Black Edition = 123	8P4202123 860,-	
	White Edition = 182	8P4202182 860,-	

Číslo výrobku a ceny

XXXXXX	+	XXX	+	XXX	+	XXX	=	XXXXXX.XXX.XXX.XXX
Číslo výrobku		Kód barvy		Kód skla		Varianta vybavení		Číslo výrobku kompletní
Základní cena		Barevný příplatek		Příplatek za sklo		Příplatek:		Celková cena

Solva s nástěnnou lištou 4-úhelník



Křídlové dveře s pevným segmentem, protisegmentem a boční stěnou

Popis produktu

- Pro kombinaci s boční stěnou Solva
- Částečně orámované dveře s jedním skleněným křídlem s pevným segmentem a protisegmentem. Dveře se otevírají dovnitř a ven
- Zasklení jednovrstvým bezpečnostním sklem dle DIN EN 12150 tl 6 mm (dveře a protisegment) a tl 8 mm (pevný segment) (šířka protisegmentu >1200 = 8 mm), volitelně s povrchovou úpravou HÜPPE Anti-Plaque pro snazší údržbu
- Se stabilizačními vzpěrami (uvnitř)
- Profily z vysoce kvalitního eloxovaného hliníku, madla a panty z vysoce kvalitního kovu
- Zkosení / výřezy možné
- Včetně HÜPPE Keder-System (upevnění s pomocí těsnícího profilu) - montáž bez viditelných šroubů v oblasti nástěnné lišty
- Možnost nastavení v nástěnném profilu 15 mm

- Zvedací/spouštěcí mechanismus pantu decentně skrytý za krytkou
- Z vnitřní strany zapuštěné panty pro snazší čištění
- Montáž s prahovou lištou (výška 10 mm) pro optimální těsnost nebo bez prahové lišty pro bezbariérový přístup
- Průběžné magnetické lišty a těsnící profily a vodorovná těsnící lišta
- Utěsnění dle DIN 14428
- Made in Germany
- Obsah dodávky: upevňovací materiál, montážní návod
- 10-letá ponákladní záruka dostupnosti náhradních dílů po získání produktu
- Systém zajištění kvality certifikován dle DIN EN ISO 9001:2015
- Systém managementu hospodaření energií certifikován dle DIN EN 50001:2011

Pozor: Produkty Privatima a SandPlus lze z výrobních důvodů nabízet pouze do šířky 1600 mm

Montážní možnost S236

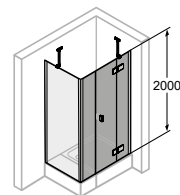

Upevnění vpravo

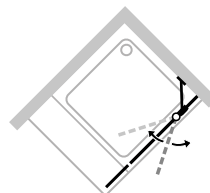

Se stabilizační vzpěrou

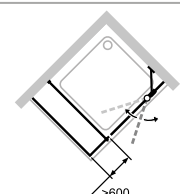

S příčnou vzpěrou

Min. - Max rozměr

1200-2200	200-1800	max. 900	200-600

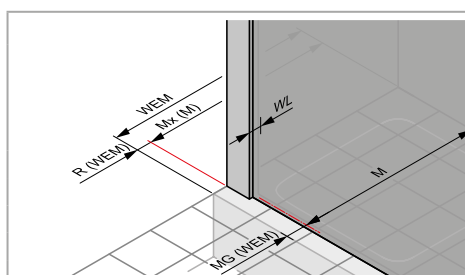
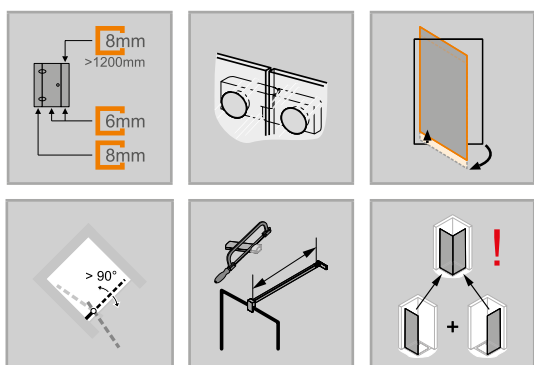

Rozměry

WL:	24
R:	20
Mx:	M+10
MG:	30

WEM = Vestavný rozměr vaničky (000)
M = Montážní rozměr na střed skla (001)
Uvedte, prosím, při objednávce.

Křídlové dveře s pevným segmentem a protisegmentem pro boční stěnu

Upevnění vpravo

Montáž na sprchovou vaničku

Výška	Typ	WEM	Šířka pevného segmentu	Šířka protisegmentu	Šířka vstupu	Číslo výrobku	Cena
2000	1100	1085-1115	265-280	233-248	570	S23601	34.450,-
	1200	1185-1215	265-280	233-248	670	S23602	34.450,-
	1300	1285-1315	265-280	233-248	770	S23603	34.450,-
	1400	1385-1415	365-380	233-248	770	S23604	35.510,-
	1500	1485-1515	365-380	233-248	870	S23605	35.510,-
	1600	1585-1615	365-380	333-348	870	S23606	36.890,-
	1700	1685-1715	465-480	333-348	870	S23607	36.890,-
	1800	1785-1815	465-480	433-448	870	S23608	37.950,-

Montáž na podlahu/dlažbu

Výška	Typ	M (střed skla)	Šířka pevného segmentu	Šířka protisegmentu	Šířka vstupu	Číslo výrobku	Cena
2000	1100	1055-1085	265-280	233-248	570	S23601	34.450,-
	1100	1085-1115	265-280	263-278	570	S23611	34.450,-
	1200	1155-1185	265-280	233-248	670	S23602	34.450,-
	1200	1185-1215	265-280	263-278	670	S23612	34.450,-
	1300	1255-1285	265-280	233-248	770	S23603	34.450,-
	1300	1285-1315	265-280	263-278	770	S23613	34.450,-
	1400	1355-1385	365-380	233-248	770	S23604	35.510,-
	1400	1385-1415	365-380	263-278	770	S23614	35.510,-
	1500	1455-1485	365-380	233-248	870	S23605	35.510,-
	1500	1485-1515	365-380	263-278	870	S23615	35.510,-
	1600	1555-1685	365-380	333-348	870	S23606	36.890,-
	1600	1585-1615	365-380	363-378	870	S23616	36.890,-
	1700	1655-1685	465-480	333-348	870	S23607	36.890,-
	1700	1685-1715	465-480	363-378	870	S23617	36.890,-
	1800	1755-1785	465-480	433-448	870	S23608	37.950,-
	1800	1785-1815	465-480	463-478	870	S23618	37.950,-

Zhotovení na míru

Výška	Šířka dveřní strany	Číslo výrobku	Cena
1200-2000	1100-1500	S23680	39.640,-
	1501-3300	S23682	41.340,-
2001-2200	1100-1500	S23681	43.140,-
	1501-3300	S23683	44.840,-

Rozsah nastavení = objednaný rozměr - 15 mm / + 15 mm
Je nutné uvést šířku pevného segmentu a protisegmentu.



Příplatek ke zhotovení na míru za každé zkosení/výřez

Příplatek:

4.180,-

Barvy profilů- skla / dekory

Barvy profilu	Kód barvy	Příplatek:
stříbrná lesklá	092	0,-
Black Edition	123	6.290,-
White Edition	182	6.290,-

Skla/dekory	s úpravou Anti-Plaque		bez úpravy Anti-Plaque	
	Kód skla	Příplatek:	Kód skla	Příplatek:
čiré	322	0,-	321	0,-
Sand Plus	316	8.320,-	315	8.320,-
Privatima	375	8.320,-	373	8.320,-
šedé	368	8.320,-	301	8.320,-
zrcadlové sklo	381	14.430,-	380	14.430,-

Varianta vybavení (volitelné)

	Varianta vybavení	Příplatek:
Obloukové madlo (pouze v barvě 092 stříbrná lesklá)	801	1.250,-

Doplňky

Výška	Barva	Číslo výrobku	Cena	
2000	Rozšiřovací profil o 15 mm na pevný segment / protisegment	stříbrná lesklá = 092	8P4202092	860,-
		Black Edition = 123	8P4202123	860,-
		White Edition = 182	8P4202182	860,-

Číslo výrobku a ceny

XXXXXX	+	XXX	+	XXX	+	XXX	=	XXXXXX.XXX.XXX.XXX
Číslo výrobku		Kód barvy		Kód skla		Varianta vybavení		Číslo výrobku kompletní
Základní cena		Barevný příplatek		Příplatek za sklo		Příplatek:		Celková cena

Solva s nástěnnou lištou 4-úhelník



Boční stěna pro křídlové dveře

Popis produktu

- Pro kombinaci s křídlovými dveřmi/křídlovými sklapovacími dveřmi/křídlovými dveřmi s pevným segmentem/lítacími dveřmi
- Částečně orámovaná boční stěna
- Zasklení jednovrstvým bezpečnostním sklem tl. 6 mm (šířka >1 200 mm = 8 mm) dle DIN EN 12150, volitelně s povrchovou úpravou HÜPPE Anti-Plaque pro snazší údržbu.
- Se stabilizačními vzpěrami (uvnitř)
- Profily z vysoce kvalitního eloxovaného hliníku
- Zkosení / výřezy možné
- Včetně HÜPPE Keder-System (upevnění s pomocí těsnícího profilu) -

- montáž bez viditelných šroubů v oblasti nástěnné lišty
- Možnost nastavení v nástěnném profilu 15 mm
- Utěsnění dle DIN 14428
- Made in Germany
- Obsah dodávky: upevňovací materiál, montážní návod
- 10-letá ponákové záruka dostupnosti náhradních dílů po získání produktu
- Systém zajištění kvality certifikován dle DIN EN ISO 9001:2015
- Systém managementu hospodaření energií certifikován dle DIN EN 50001:2011

Boční stěna zkrácená je kombinovatelná jen s dveřmi do niky.

Pozor: Produkty Privatima a SandPlus lze z výrobních důvodů nabízet pouze do šířky 1600 mm

Montážní možnosti S207

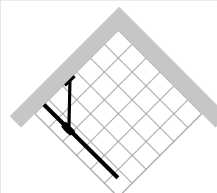
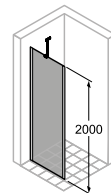

Se stabilizační vzpěrou

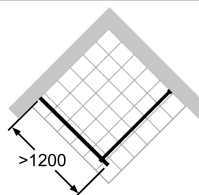

S příčnou vzpěrou

Min. - Max rozměr

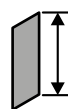

500-2200



200-1800

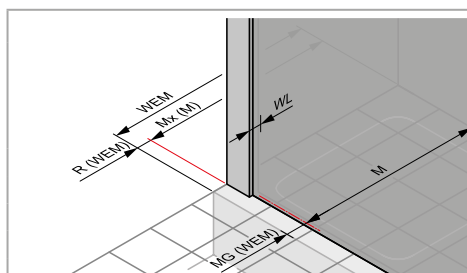
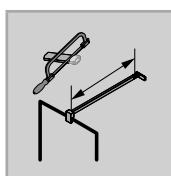
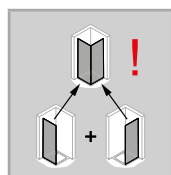
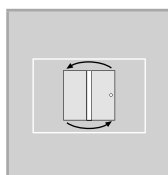
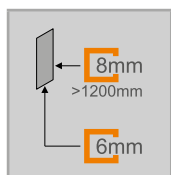

Rozměry

WL:	24
R:	20
Mx:	M+9
MG:	30

WEM = Vestavný rozměr vaničky (000)
M = Montážní rozměr na střed skla (001)
Uvedte, prosím, při objednávce.

Boční stěna

Montáž na sprchovou vaničku

Výška	Typ	WEM	Číslo výrobku	Cena
2000	750	735-750	S20701	11.020,-
	800	785-800	S20702	11.240,-
	900	885-900	S20703	11.450,-
	1000	985-1000	S20704	11.450,-
	1200	1185-1200	S20705	11.870,-

Montáž na podlahu/dlažbu

Výška	Typ	M (střed skla)	Číslo výrobku	Cena
2000	750	705-720	S20701	11.020,-
	750	742-757	S20711	11.020,-
	800	755-770	S20702	11.240,-
	800	792-807	S20712	11.240,-
	900	855-870	S20703	11.450,-
	900	892-907	S20713	11.450,-
	1000	955-970	S20704	11.450,-
	1000	992-1007	S20714	11.450,-
	1200	1155-1170	S20705	11.870,-
	1200	1192-1207	S20715	11.870,-

Zhotovení na míru

Výška	Šířka B	Typ	Číslo výrobku	Cena
1200-2000	200-1200	Přes roh	S20780	13.250,-
1200-2000	1201-1800	Přes roh	S20783	13.780,-
2001-2200	200-1200	Přes roh	S20782	14.310,-
2001-2200	1201-1800	Přes roh	S20784	14.950,-
500-2000	200-1200	na vanu pro křídlové dveře	S20781	13.250,-
500-2000	1201-1800	na vanu pro křídlové dveře	S20785	13.780,-
500-2000	200-1200	na vanu pro lité dveře	S20786	13.250,-
2001-2200	200-1200	na vanu pro křídlové dveře	S20788	14.310,-
2001-2200	1201-1800	na vanu pro křídlové dveře	S20789	14.950,-
2001-2200	200-1200	na vanu pro lité dveře	S20787	14.310,-

Rozsah nastavení = objednaný rozměr - 8 mm / + 7 mm**

Boční stěna zkrácená je kombinovatelná jen s dveřmi do niky.

Příplatek ke zhotovení na míru za každé zkosení/výřez		Příplatek:
		4.180,-

Barvy profilů- skla / dekory

Barvy profilu	Kód barvy	Příplatek:
stříbrná lesklá	092	0,-
Black Edition	123	3.150,-
White Edition	182	3.150,-

Skla/dekory	s úpravou Anti-Plaque		bez úpravy Anti-Plaque	
	Kód skla	Příplatek:	Kód skla	Příplatek:
čiré	322	0,-	321	0,-
Sand Plus	316	4.160,-	315	4.160,-
Privatima	375	4.160,-	373	4.160,-
šedé	368	4.160,-	301	4.160,-
zrcadlové sklo	381	14.430,-	380	14.430,-

Varianta vybavení (volitelné)

Varianta vybavení	Příplatek:
Select+ nástěnná lišta	881
U varianty vybavení 881 nelze vyrobit zkosení.	3.400,-

Doplňky

Výška	Barva	Číslo výrobku	Cena
2000	Rozšiřovací profil o 15 mm na pevný segment / protisegment		
	stříbrná lesklá = 092	8P4202092	860,-
	Black Edition = 123	8P4202123	860,-
	White Edition = 182	8P4202182	860,-

Číslo výrobku a ceny

XXXXXX	+	XXX	+	XXX	+	XXX	=	XXXXXX.XXX.XXX.XXX
Číslo výrobku		Kód barvy		Kód skla		Varianta vybavení		Číslo výrobku kompletní
Základní cena		Barevný příplatek		Příplatek za sklo		Příplatek:		Celková cena

Solva s nástěnnou lištou 4-úhelník



Lítací dveře do niky

Popis produktu

- Pro montáž do niky
- Částečně orámované dveře se dvěma skleněnými křídly. Dveře se otevírají dovnitř a ven
- Zasklení jednovrstvým bezpečnostním sklem tl 6 mm dle DIN EN 12150, volitelně s povrchovou úpravou HÜPPE Anti-Plaque pro snazší údržbu
- Profily z vysoce kvalitního eloxovaného hliníku, madlo z vysoce kvalitního pochromovaného kovu
- Trubkový pant s plynule nastavitelným zvedacím/spouštěcím mechanismem a zdvihem 5 mm
- Montáž s prahovou lištou (výška 10 mm) pro optimální těsnost nebo bez prahové lišty pro bezbariérový přístup
- Možnost nastavení v nástěnném profilu 15 mm
- Průběžné magnetické lišty a těsnící profily a vodorovná těsnící lišta
- Utěsnění dle DIN 14428
- Made in Germany
- Obsah dodávky: upevňovací materiál, montážní návod
- 10-letá ponákové záruka dostupnosti náhradních dílů po získání produktu
- Systém zajištění kvality certifikován dle DIN EN ISO 9001:2015
- Systém managementu hospodaření energií certifikován dle DIN EN 50001:2011

Montážní možnosti S208

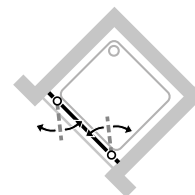
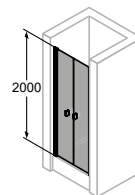

Nika

Min. - Max rozměr



1200-2200



500-1800

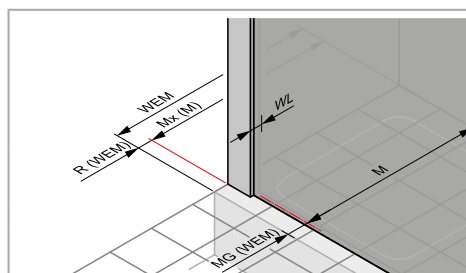
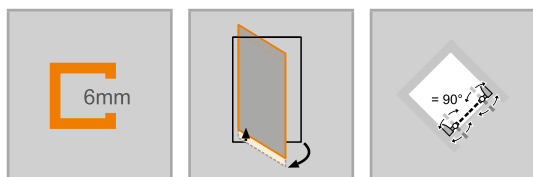

Rozměry

WL:	28
R:	15
Mx:	M+15
MG:	30

WEM = Vestavný rozměr vaničky (000)

M = Montážní rozměr na střed skla (001)

Uvedte, prosím, při objednávce.

Lítací dveře pro niku

Montáž na sprchovou vaničku

Výška	Typ	WEM	Šířka vstupu	Číslo výrobku	Cena
2000	800	780-805	640	S20801	33.600,-
	900	880-905	740	S20802	34.240,-
	1000	980-1005	840	S20803	35.300,-

Montáž na podlahu/dlažbu

Výška	Typ	M (střed skla)	Šířka vstupu	Cena	
2000	800	780-805	640	S20801	33.600,-
	900	880-905	740	S20802	34.240,-
	1000	980-1005	840	S20803	35.300,-

Zhotovení na míru

Výška	Šířka dveřní strany	Číslo výrobku	Cena
1200-2000	500-1200	S20880	39.430,-
	1201-1800	S20882	41.130,-
2001-2200	500-1200	S20881	42.820,-
	1201-1800	S20883	44.520,-

Rozsah nastavení = objednaný rozměr - 13 mm / + 12 mm

Barvy profilů- skla / dekory

Barvy profilu	Kód barvy	Příplatek:
stříbrná lesklá	092	0,-
Black Edition	123	3.150,-
White Edition	182	3.150,-

Skla/dekory	s úpravou Anti-Plaque		bez úpravy Anti-Plaque	
	Kód skla	Příplatek:	Kód skla	Příplatek:
čiré	322	0,-	321	0,-
Sand Plus	316	4.160,-	315	4.160,-
Privatima	375	4.160,-	373	4.160,-
šedé	368	4.160,-	301	4.160,-
zrcadlové sklo	381	14.430,-	380	14.430,-

Varianta vybavení (volitelné)

	Varianta vybavení	Příplatek:
Obloukové madlo (pouze v barvě 092 stříbrná lesklá)	801	2.520,-

Doplňky

Výška	Barva	Číslo výrobku	Cena
2000	Rozšiřovací profil o 15 mm pro dveře		
	stříbrná lesklá = 092	8P2502092	860,-
	Black Edition = 123	8P2502123	860,-
	White Edition = 182	8P2502182	860,-

Číslo výrobku a ceny

XXXXXX	+	XXX	+	XXX	+	XXX	=	XXXXXX.XXX.XXX.XXX
Číslo výrobku		Kód barvy		Kód skla		Varianta vybavení		Číslo výrobku kompletní
Základní cena		Barevný příplatek		Příplatek za sklo		Příplatek:		Celková cena

Solva s nástěnnou lištou 4-úhelník



Křídlové dveře s protisegmentem do niky

Popis produktu

- Pro montáž do niky
- Částečně orámované dveře s jedním skleněným křídlem a jedním protisegmentem. Dveře se otevírají dovnitř a ven
- Zasklení jednovrstvým bezpečnostním sklem tl 6 mm (šířka protisegmentu > 1200 = 8 mm) dle DIN EN 12150, volitelně s povrchovou úpravou HÜPPE Anti-Plaque pro snazší údržbu
- Se stabilizačními vzpěrami (uvnitř)
- Profily z vysoce kvalitního eloxovaného hliníku, madlo z vysoce kvalitního pochromovaného kovu
- Zkosení / výřezy možné
- Trubkový pant s plynule nastavitelným zvedacím/spouštěcím mechanismem a zdvihem 5 mm
- Včetně HÜPPE Keder-System (upevnění s pomocí těsnícího profilu) -

Pozor: Produkty Privatima a SandPlus lze z výrobních důvodů nabízet pouze do šířky 1600 mm

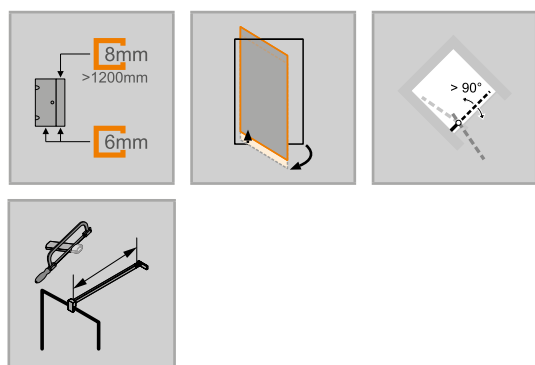

Montážní možnosti S229

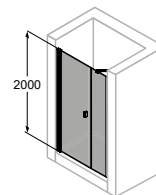

Nika - upevnění vlevo

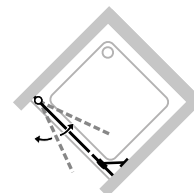

Se stabilizační vzpěrou

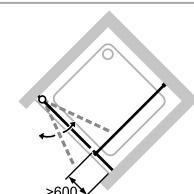

S příčnou vzpěrou

Min. - Max rozměr

1200-2000	max. 1000	200-1800
2001-2200	max. 900	200-1800

- montáž bez viditelných šroubů v oblasti nástěnné lišty
- Montáž s prahovou lištou (výška 10 mm) pro optimální těsnost nebo bez prahové lišty pro bezbariérový přístup
- Průběžné magnetické lišty a těsnící profily a vodorovná těsnící lišta
- Možnost nastavení v nástěnném profilu 15 mm
- Utěsnění dle DIN 14428
- Made in Germany
- Obsah dodávky: upevňovací materiál, montážní návod.
- 10-letá ponákladní záruka dostupnosti náhradních dílů po získání produktu
- Systém zajištění kvality certifikován dle DIN EN ISO 9001:2015
- Systém managementu hospodaření energií certifikován dle DIN EN 50001:2011

Rozměry

WL:	28	24
R:	15	15
Mx:	M+15	M+15
MG:	30	30

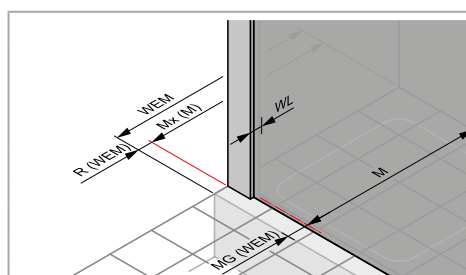

WEM = Vestavný rozměr vaničky (000)
M = Montážní rozměr na střed skla (001)
Uvedte, prosím, při objednávce.

Křídlové dveře s protisegmentem do niky

Upevnění vlevo

Montáž na sprchovou vaničku

Výška	Typ	WEM	Šířka protisegmentu	Šířka vstupu	Číslo výrobku	Cena
2000	800	785-815	232-247	480	S22901	27.140,-
	900	885-915	232-247	580	S22902	27.670,-
	1000	985-1015	232-247	680	S22903	27.670,-
	1200	1185-1215	432-447	680	S22904	28.510,-

Montáž na podlahu/dlažbu

Výška	Typ	M (střed skla)	Šířka protisegmentu	Šířka vstupu	Číslo výrobku	Cena
2000	800	785-815	232-247	480	S22901	27.140,-
	900	885-915	232-247	580	S22902	27.670,-
	1000	985-1015	232-247	680	S22903	27.670,-
	1200	1185-1215	432-447	680	S22904	28.510,-

Zhotovení na míru

Výška	Šířka dveřní strany	Číslo výrobku	Cena
1200-2000	700-1200	S22980	31.910,-
	1201-2800	S22982	33.280,-
2001-2200	700-1200	S22981	34.660,-
	1201-2700	S22983	36.040,-

Rozsah nastavení = objednaný rozměr - 15 mm / + 15 mm

Příplatek:	
	Příplatek ke zhotovení na míru za každé zkosení/výřez
4.180,-	

Barvy profilů- skla / dekory

Barvy profilu	Kód barvy	Příplatek:
stříbrná lesklá	092	0,-
Black Edition	123	3.150,-
White Edition	182	3.150,-

Skla/dekory	s úpravou Anti-Plaque		bez úpravy Anti-Plaque	
	Kód skla	Příplatek:	Kód skla	Příplatek:
čiré	322	0,-	321	0,-
Sand Plus	316	4.160,-	315	4.160,-
Privatima	375	4.160,-	373	4.160,-
šedé	368	4.160,-	301	4.160,-
zrcadlové sklo	381	14.430,-	380	14.430,-

Varianta vybavení (volitelné)

Varianta vybavení	Příplatek:
Obloukové madlo (pouze v barvě 092 stříbrná lesklá)	801
	1.250,-

Doplňky

Výška	Barva	Číslo výrobku	Cena
2000	Rozšiřovací profil o 15 mm pro dveře		
	stříbrná lesklá = 092	8P2502092	860,-
	Black Edition = 123	8P2502123	860,-
	White Edition = 182	8P2502182	860,-
	stříbrná lesklá = 092	8P4202092	860,-
	Black Edition = 123	8P4202123	860,-
Rozšiřovací profil o 15 mm na pevný segment / protisegment			
	White Edition = 182	8P4202182	860,-

Číslo výrobku a ceny

XXXXXX	+	XXX	+	XXX	+	XXX	=	XXXXXX.XXX.XXX.XXX
Číslo výrobku		Kód barvy		Kód skla		Varianta vybavení		Číslo výrobku kompletní
Základní cena		Barevný příplatek		Příplatek za sklo		Příplatek:		Celková cena

Solva s nástěnnou lištou 4-úhelník



Křídlové dveře s protisegmentem do niky

Popis produktu

- Pro montáž do niky
- Částečně orámované dveře s jedním skleněným křídlem a jedním protisegmentem. Dveře se otevírají dovnitř a ven
- Zasklení jednovrstvým bezpečnostním sklem tl 6 mm (šířka protisegmentu > 1200 = 8 mm) dle DIN EN 12150, volitelně s povrchovou úpravou HÜPPE Anti-Plaque pro snazší údržbu
- Se stabilizačními vzpěrami (uvnitř)
- Profily z vysoce kvalitního eloxovaného hliníku, madlo z vysoce kvalitního pochromovaného kovu
- Zkosení / výřezy možné
- Trubkový pant s plynule nastavitelným zvedacím/spouštěcím mechanismem a zdvihem 5 mm
- Včetně HÜPPE Keder-System (upevnění s pomocí těsnícího profilu) -

Pozor: Produkty Privatima a SandPlus lze z výrobních důvodů nabízet pouze do šířky 1600 mm

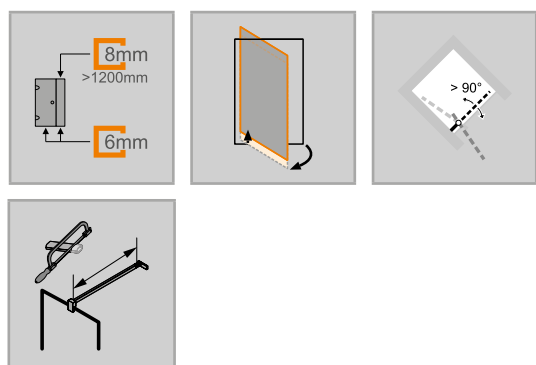

Montážní možnosti S230

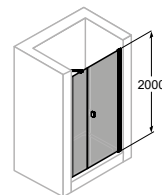

Nika - upevnění vpravo

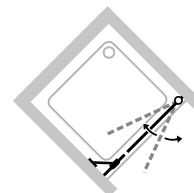

Se stabilizační vzpěrou

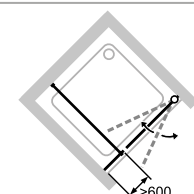

S příčnou vzpěrou

Min. - Max rozměr

1200-2000	max. 1000	200-1800
2001-2200	max. 900	200-1800

- montáž bez viditelných šroubů v oblasti nástěnné lišty
- Montáž s prahovou lištou (výška 10 mm) pro optimální těsnost nebo bez prahové lišty pro bezbariérový přístup
- Průběžné magnetické lišty a těsnící profily a vodorovná těsnící lišta
- Možnost nastavení v nástěnném profilu 15 mm
- Utěsnění dle DIN 14428
- Made in Germany
- Obsah dodávky: upevňovací materiál, montážní návod.
- 10-letá ponákladní záruka dostupnosti náhradních dílů po získání produktu
- Systém zajištění kvality certifikován dle DIN EN ISO 9001:2015
- Systém managementu hospodaření energií certifikován dle DIN EN 50001:2011

Rozměry

WL:	28	24
R:	15	15
Mx:	M+15	M+15
MG:	30	30

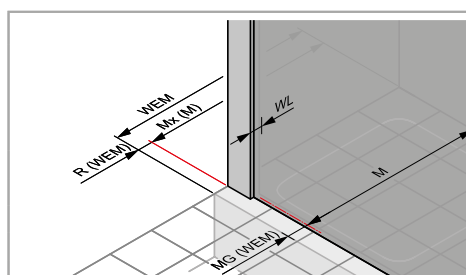

WEM = Vestavný rozměr vaničky (000)
M = Montážní rozměr na střed skla (001)
Uvedte, prosím, při objednávce.

Křídlové dveře s protisegmentem do niky

Upevnění vpravo

Montáž na sprchovou vaničku

Výška	Typ	WEM	Šířka protisegmentu	Šířka vstupu	Číslo výrobku	Cena
2000	800	785-815	232-247	480	S23001	27.140,-
	900	885-915	232-247	580	S23002	27.670,-
	1000	985-1015	232-247	680	S23003	27.670,-
	1200	1185-1215	432-447	680	S23004	28.510,-

Montáž na podlahu/dlažbu

Výška	Typ	M (střed skla)	Šířka protisegmentu	Šířka vstupu	Číslo výrobku	Cena
2000	800	785-815	232-247	480	S23001	27.140,-
	900	885-915	232-247	580	S23002	27.670,-
	1000	985-1015	232-247	680	S23003	27.670,-
	1200	1185-1215	432-447	680	S23004	28.510,-

Zhotovení na míru

Výška	Šířka dveřní strany	Číslo výrobku	Cena
1200-2000	700-1200	S23080	31.910,-
	1201-2800	S23082	33.280,-
2001-2200	700-1200	S23081	34.660,-
	1201-2700	S23083	36.040,-

Rozsah nastavení = objednaný rozměr - 15 mm / + 15 mm

Příplatek ke zhotovení na míru za každé zkosení/výřez		Příplatek:
		4.180,-

Barvy profilů- skla / dekory

Barvy profilu	Kód barvy	Příplatek:
stříbrná lesklá	092	0,-
Black Edition	123	3.150,-
White Edition	182	3.150,-

Skla/dekory	s úpravou Anti-Plaque		bez úpravy Anti-Plaque	
	Kód skla	Příplatek:	Kód skla	Příplatek:
čiré	322	0,-	321	0,-
Sand Plus	316	4.160,-	315	4.160,-
Privatima	375	4.160,-	373	4.160,-
šedé	368	4.160,-	301	4.160,-
zrcadlové sklo	381	14.430,-	380	14.430,-

Varianta vybavení (volitelné)

Varianta vybavení	Příplatek:
Obloukové madlo (pouze v barvě 092 stříbrná lesklá)	801 1.250,-

Doplňky

Výška	Barva	Číslo výrobku	Cena
2000	Rozšiřovací profil o 15 mm pro dveře	stříbrná lesklá = 092	8P2502092 860,-
		Black Edition = 123	8P2502123 860,-
		White Edition = 182	8P2502182 860,-
	Rozšiřovací profil o 15 mm na pevný segment / protisegment	stříbrná lesklá = 092	8P4202092 860,-
		Black Edition = 123	8P4202123 860,-
		White Edition = 182	8P4202182 860,-

Číslo výrobku a ceny

XXXXXX	+	XXX	+	XXX	+	XXX	=	XXXXXX.XXX.XXX.XXX
Číslo výrobku		Kód barvy		Kód skla		Varianta vybavení		Číslo výrobku kompletní
Základní cena		Barevný příplatek		Příplatek za sklo		Příplatek:		Celková cena

Solva s nástěnnou lištou 4-úhelník



Křídlové dveře s pevným segmentem a protisegmentem do niky

Popis produktu

- Pro montáž do niky
- Částečně orámované dveře s jedním skleněným křídlem s pevným segmentem a protisegmentem. Dveře se otevírají dovnitř a ven
- Zasklení jednovrstvým bezpečnostním sklem dle DIN EN 12150 tl 6 mm (dveře a protisegment) a tl 8 mm (pevný segment) (šířka protisegmentu >1200 = 8 mm), volitelně s povrchovou úpravou HÜPPE Anti-Plaque pro snazší údržbu
- Se stabilizačními vzpěrami (uvnitř)
- Profily z vysoce kvalitního eloxovaného hliníku, madla a panty z vysoce kvalitního kovu
- Zkosení / výřezy možné
- Zvedací/spouštěcí mechanismus pantu decentně skrytý za krytkou
- Včetně HÜPPE Keder-System (upevnění s pomocí těsnícího profilu) - montáž bez viditelných šroubů v oblasti nástěnné lišty

- Možnost nastavení v nástěnném profilu 15 mm
- Z vnitřní strany zapuštěné panty pro snazší čištění
- Montáž s prahovou lištou (výška 10 mm) pro optimální těsnost nebo bez prahové lišty pro bezbariérový přístup
- Průběžné magnetické lišty a těsnící profily a vodorovná těsnící lišta
- Utěsnění dle DIN 14428
- Made in Germany
- Obsah dodávky: upevňovací materiál, montážní návod
- 10-letá ponákladní záruka dostupnosti náhradních dílů po získání produktu
- Systém zajištění kvality certifikován dle DIN EN ISO 9001:2015
- Systém managementu hospodaření energií certifikován dle DIN EN 50001:2011

Pozor: Produkty Privatima a SandPlus lze z výrobních důvodů nabízet pouze do šířky 1600 mm

Montážní možnosti S231

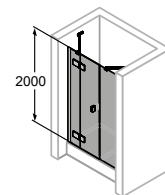

Upevnění vlevo

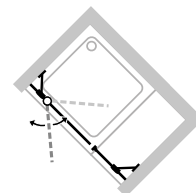

Se stabilizační vzpěrou

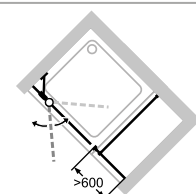

S příčnou vzpěrou

Min. - Max rozměr

1200-2200	200-600	max. 900	200-1800

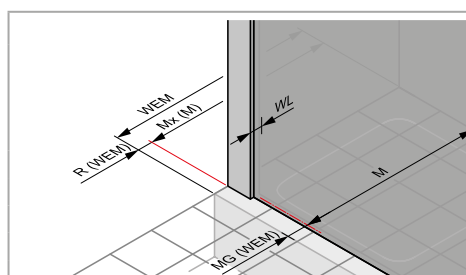
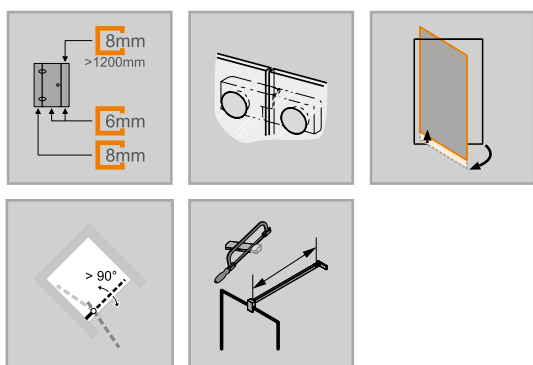

Rozměry

WL:	28
R:	15
Mx:	M+15
MG:	30

WEM = Vestavný rozměr vaničky (000)
M = Montážní rozměr na střed skla (001)
Uvedte, prosím, při objednávce.

Křídlové dveře s pevným segmentem a protisegmentem do niky

Upevnění vlevo

Montáž na sprchovou vaničku

Výška	Typ	WEM	Šířka pevného segmentu	Šířka protisegmentu	Šířka vstupu	Číslo výrobku	Cena
2000	1100	1085-1115	265-280	233-248	570	S23101	34.450,-
	1200	1185-1215	265-280	233-248	670	S23102	34.450,-
	1300	1285-1315	265-280	233-248	770	S23103	34.450,-
	1400	1385-1415	365-380	233-248	770	S23104	35.510,-
	1500	1485-1515	365-380	233-248	870	S23105	35.510,-
	1600	1585-1615	365-380	333-348	870	S23106	36.890,-
	1700	1685-1715	465-480	333-348	870	S23107	36.890,-
	1800	1785-1815	465-480	433-448	870	S23108	37.950,-

Montáž na podlahu/dlažbu

Výška	Typ	M (střed skla)	Šířka pevného segmentu	Šířka protisegmentu	Šířka vstupu	Číslo výrobku	Cena
2000	1100	1085-1115	265-280	233-248	570	S23101	34.450,-
	1200	1185-1215	265-280	233-248	670	S23102	34.450,-
	1300	1285-1315	265-280	233-248	770	S23103	34.450,-
	1400	1385-1415	365-380	233-248	770	S23104	35.510,-
	1500	1485-1515	365-380	233-248	870	S23105	35.510,-
	1600	1585-1615	365-380	333-348	870	S23106	36.890,-
	1700	1685-1715	465-480	333-348	870	S23107	36.890,-
	1800	1785-1815	465-480	433-448	870	S23108	37.950,-

Zhotovení na míru

Výška	Šířka dveřní strany	Číslo výrobku	Cena
1200-2000	1100-1500	S23180	39.640,-
	1501-3300	S23182	41.340,-
2001-2200	1100-1500	S23181	43.140,-
	1501-3300	S23183	44.840,-

Rozsah nastavení = objednaný rozměr - 15 mm / + 15 mm

Je nutné uvést šířku pevného segmentu a protisegmentu.



Příplatek ke zhotovení na míru za každé zkosení/výřez

Příplatek:

4.180,-

Barvy profilů- skla / dekory

Barvy profilu	Kód barvy	Příplatek:
stříbrná lesklá	092	0,-
Black Edition	123	6.290,-
White Edition	182	6.290,-

Skla/dekory	s úpravou Anti-Plaque		bez úpravy Anti-Plaque	
	Kód skla	Příplatek:	Kód skla	Příplatek:
čiré	322	0,-	321	0,-
Sand Plus	316	8.320,-	315	8.320,-
Privatima	375	8.320,-	373	8.320,-
šedé	368	8.320,-	301	8.320,-
zrcadlové sklo	381	14.430,-	380	14.430,-

Varianta vybavení (volitelné)

	Varianta vybavení	Příplatek:
Obloukové madlo (pouze v barvě 092 stříbrná lesklá)	801	1.250,-

Doplňky

Výška	Barva	Číslo výrobku	Cena
2000	Rozšiřovací profil o 15 mm na pevný segment / protisegment		
	stříbrná lesklá = 092	8P4202092	860,-
	Black Edition = 123	8P4202123	860,-
	White Edition = 182	8P4202182	860,-

Číslo výrobku a ceny

XXXXXX	+	XXX	+	XXX	+	XXX	=	XXXXXX.XXX.XXX.XXX
Číslo výrobku		Kód barvy		Kód skla		Varianta vybavení		Číslo výrobku kompletní
Základní cena		Barevný příplatek		Příplatek za sklo		Příplatek:		Celková cena

Solva s nástěnnou lištou 4-úhelník



Křídlové dveře s pevným segmentem a protisegmentem do niky

Popis produktu

- Pro montáž do niky
- Částečně orámované dveře s jedním skleněným křídlem s pevným segmentem a protisegmentem. Dveře se otevírají dovnitř a ven
- Zasklení jednovrstvým bezpečnostním sklem dle DIN EN 12150 tl 6 mm (dveře a protisegment) a tl 8 mm (pevný segment) (šířka protisegmentu >1200 = 8 mm), volitelně s povrchovou úpravou HÜPPE Anti-Plaque pro snazší údržbu
- Se stabilizačními vzpěrami (uvnitř)
- Profily z vysoce kvalitního eloxovaného hliníku, madla a panty z vysoce kvalitního kovu
- Zkosení / výřezy možné
- Možnost nastavení v nástěnném profilu 15 mm
- Zvedací/spouštěcí mechanismus pantu decentně skrytý za krytkou
- Včetně HÜPPE Keder-System (upevnění s pomocí těsnícího profilu) -

- montáž bez viditelných šroubů v oblasti nástěnné lišty
- Z vnitřní strany zapuštěné panty pro snazší čištění
- Montáž s prahovou lištou (výška 10 mm) pro optimální těsnost nebo bez prahové lišty pro bezbariérový přístup
- Průběžné magnetické lišty a těsnící profily a vodorovná těsnící lišta
- Utěsnění dle DIN 14428
- Made in Germany
- Obsah dodávky: upevňovací materiál, montážní návod
- 10-letá ponákladní záruka dostupnosti náhradních dílů po získání produktu
- Systém zajištění kvality certifikován dle DIN EN ISO 9001:2015
- Systém managementu hospodaření energií certifikován dle DIN EN 50001:2011

Pozor: Produkty Privatima a SandPlus lze z výrobních důvodů nabízet pouze do šířky 1600 mm

Montážní možnosti S232

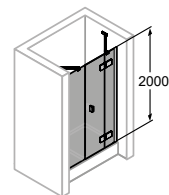

Upevnění vpravo

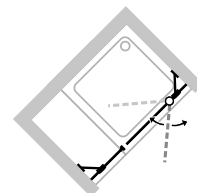

Se stabilizační vzpěrou

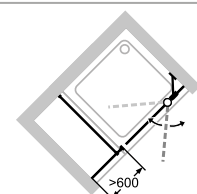

S příčnou vzpěrou

Min. - Max rozměr

1200-2200	200-1800	max. 900	200-600

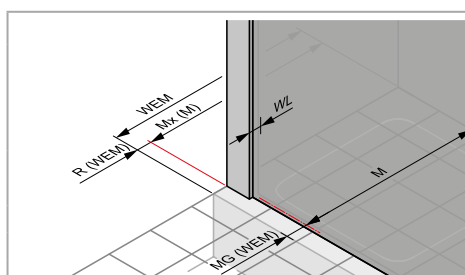
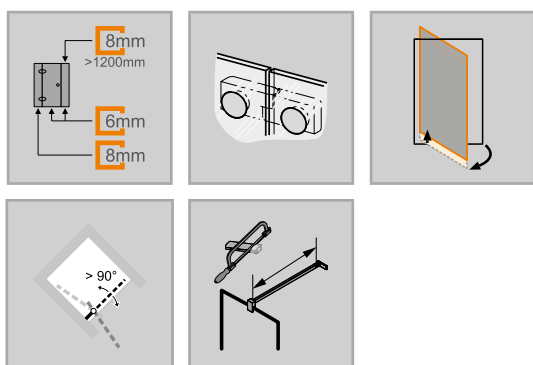

Rozměry

WL:	28
R:	15
Mx:	M+15
MG:	30

WEM = Vestavný rozměr vaničky (000)
M = Montážní rozměr na střed skla (001)
Uvedte, prosím, při objednávce.

Křídlové dveře s pevným segmentem a protisegmentem do niky

Upevnění vpravo

Montáž na sprchovou vaničku

Výška	Typ	WEM	Šířka pevného segmentu	Šířka protisegmentu	Šířka vstupu	Číslo výrobku	Cena
2000	1100	1085-1115	265-280	233-248	570	S23201	34.450,-
	1200	1185-1215	265-280	233-248	670	S23202	34.450,-
	1300	1285-1315	265-280	233-248	770	S23203	34.450,-
	1400	1385-1415	365-380	233-248	770	S23204	35.510,-
	1500	1485-1515	365-380	233-248	870	S23205	35.510,-
	1600	1585-1615	365-380	333-348	870	S23206	36.890,-
	1700	1685-1715	465-480	333-348	870	S23207	36.890,-
	1800	1785-1815	465-480	433-448	870	S23208	37.950,-

Montáž na podlahu/dlažbu

Výška	Typ	M (střed skla)	Šířka pevného segmentu	Šířka protisegmentu	Šířka vstupu	Číslo výrobku	Cena
2000	1100	1085-1115	265-280	233-248	570	S23201	34.450,-
	1200	1185-1215	265-280	233-248	670	S23202	34.450,-
	1300	1285-1315	265-280	233-248	770	S23203	34.450,-
	1400	1385-1415	365-380	233-248	770	S23204	35.510,-
	1500	1485-1515	365-380	233-248	870	S23205	35.510,-
	1600	1585-1615	365-380	333-348	870	S23206	36.890,-
	1700	1685-1715	465-480	333-348	870	S23207	36.890,-
	1800	1785-1815	465-480	433-448	870	S23208	37.950,-

Zhotovení na míru

Výška	Šířka dveřní strany	Číslo výrobku	Cena
1200-2000	1100-1500	S23280	39.640,-
	1501-3300	S23282	41.340,-
2001-2200	1100-1500	S23281	43.140,-
	1501-3300	S23283	44.840,-

Rozsah nastavení = objednaný rozměr - 15 mm / + 15 mm

Je nutné uvést šířku pevného segmentu a protisegmentu.

	Příplatek ke zhotovení na míru za každé zkosení/výřez	Příplatek:
		4.180,-

Barvy profilů- skla / dekory

Barvy profilu	Kód barvy	Příplatek:
stříbrná lesklá	092	0,-
Black Edition	123	6.290,-
White Edition	182	6.290,-

Skla/dekory	s úpravou Anti-Plaque		bez úpravy Anti-Plaque	
	Kód skla	Příplatek:	Kód skla	Příplatek:
čiré	322	0,-	321	0,-
Sand Plus	316	8.320,-	315	8.320,-
Privatima	375	8.320,-	373	8.320,-
šedé	368	8.320,-	301	8.320,-
zrcadlové sklo	381	14.430,-	380	14.430,-

Varianta vybavení (volitelné)

	Varianta vybavení	Příplatek:
Obloukové madlo (pouze v barvě 092 stříbrná lesklá)	801	1.250,-

Doplňky

Výška	Barva	Číslo výrobku	Cena
2000	Rozšiřovací profil o 15 mm na pevný segment / protisegment		
	stříbrná lesklá = 092	8P4202092	860,-
	Black Edition = 123	8P4202123	860,-
	White Edition = 182	8P4202182	860,-

Číslo výrobku a ceny

XXXXXX	+	XXX	+	XXX	+	XXX	=	XXXXXX.XXX.XXX.XXX
Číslo výrobku		Kód barvy		Kód skla		Varianta vybavení		Číslo výrobku kompletní
Základní cena		Barevný příplatek		Příplatek za sklo		Příplatek:		Celková cena

Solva s nástěnnou lištou 4-úhelník



Křídlové dveře rohový vstup

Popis produktu

- Pro kombinaci k rohovému vstupu
- Částečně orámované dveře s jedním skleněným křídlem. Dveře se otevírají dovnitř a ven
- Zasklení jednovrstvým bezpečnostním sklem tl 6 mm dle DIN EN 12150, volitelně s povrchovou úpravou HÜPPE Anti-Plaque pro snazší údržbu
- Profily z vysoce kvalitního eloxovaného hliníku, madlo z vysoce kvalitního pochromovaného kovu
- Zkosení možná
- Možnost nastavení v nástěnném profilu 15 mm
- Trubkový pant s plynule nastavitelným zvedacím/spouštěcím mechanismem a zdvihem 5 mm
- Montáž s prahovou lištou (výška 10 mm) pro optimální těsnost nebo bez prahové lišty pro bezbariérový přístup
- Průběžné magnetické lišty a těsnicí profily a vodorovná těsnící lišta
- Utěsnění dle DIN 14428
- Made in Germany
- Obsah dodávky: upevňovací materiál, montážní návod
- 10-letá ponákladní záruka dostupnosti náhradních dílů po získání produktu
- Systém zajištění kvality certifikován dle DIN EN ISO 9001:2015
- Systém managementu hospodaření energií certifikován dle DIN EN 50001:2011

Montážní možnost S211

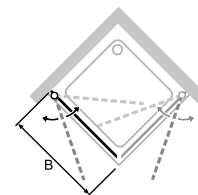
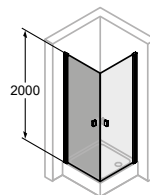

Upevnění vlevo

Rohový vstup = dveře + dveře

Min. - Max rozměr



1200-2000

500-1100

2001-2200

500-900

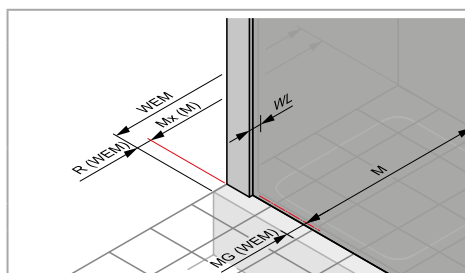
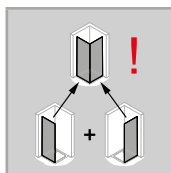
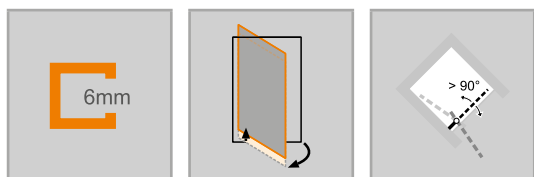

Rozměry

WL: 28
R: 15
Mx: M+15
MG: 30

WEM = Vestavný rozměr vaničky (000)
M = Montážní rozměr na střed skla (001)
Uvedte, prosím, při objednávce.

Křídlové dveře pro rohový vstup (1/2)

Upevnění vlevo

Montáž na sprchovou vaničku

Výška	Typ	WEM	Šířka vstupu	Číslo výrobku	Cena
2000	800	785-800	960	S21101	23.960,-
	900	885-900	1100	S21102	24.380,-
	1000	985-1000	1242	S21103	25.120,-

POZOR: Kompletní rohový vstup se skládá ze dvou objednacích čísel

Montáž na podlahu/dlažbu

Výška	Typ	M (střed skla)	Šířka vstupu	Číslo výrobku	Cena
2000	800	755-770	960	S21101	23.960,-
		792-807	1002	S21111	23.960,-
	900	855-870	1100	S21102	24.380,-
		892-907	1142	S21112	24.380,-
	1000	955-970	1242	S21103	25.120,-
		992-1007	1284	S21113	25.120,-

POZOR: Kompletní rohový vstup se skládá ze dvou objednacích čísel

Zhotovení na míru

Výška	Šířka dveřní strany	Číslo výrobku	Cena
1200-2000	500-1100	S21180	28.090,-
2001-2200	500-900	S21181	29.260,-

Rozsah nastavení = objednaný rozměr - 8 mm / + 7 mm**

	Příplatek ke zhotovení na míru za každé zkosení	Příplatek:
		4.180,-

Barvy profilů- skla / dekory

Barvy profilu	Kód barvy	Příplatek:
stříbrná lesklá	092	0,-
Black Edition	123	3.150,-
White Edition	182	3.150,-

Skla/dekory	s úpravou Anti-Plaque		bez úpravy Anti-Plaque	
	Kód skla	Příplatek:	Kód skla	Příplatek:
čiré	322	0,-	321	0,-
Sand Plus	316	4.160,-	315	4.160,-
Privatima	375	4.160,-	373	4.160,-
šedé	368	4.160,-	301	4.160,-
zrcadlové sklo	381	14.430,-	380	14.430,-

Varianta vybavení (volitelné)

	Varianta vybavení	Příplatek:
Obloukové madlo (pouze v barvě 092 stříbrná lesklá)	801	1.250,-

Doplňky

Výška	Barva	Číslo výrobku	Cena
2000	stříbrná lesklá = 092	8P2502092	860,-
	Black Edition = 123	8P2502123	860,-
	White Edition = 182	8P2502182	860,-

Číslo výrobku a ceny

XXXXXX	+	XXX	+	XXX	+	XXX	=	XXXXXX.XXX.XXX.XXX
Číslo výrobku		Kód barvy		Kód skla		Varianta vybavení		Číslo výrobku kompletní
Základní cena		Barevný příplatek		Příplatek za sklo		Příplatek:		Celková cena

Solva s nástěnnou lištou 4-úhelník



Křídlové dveře rohový vstup

Popis produktu

- Pro kombinaci k rohovému vstupu
- Částečně orámované dveře s jedním skleněným křídlem. Dveře se otevírají dovnitř a ven
- Zasklení jednovrstvým bezpečnostním sklem tl 6 mm dle DIN EN 12150, volitelně s povrchovou úpravou HÜPPE Anti-Plaque pro snazší údržbu
- Profily z vysoce kvalitního eloxovaného hliníku, madlo z vysoce kvalitního pochromovaného kovu
- Zkosení možná
- Možnost nastavení v nástěnném profilu 15 mm
- Trubkový pant s plynule nastavitelným zvedacím/spouštěcím mechanismem a zdvihem 5 mm
- Montáž s prahovou lištou (výška 10 mm) pro optimální těsnost nebo bez prahové lišty pro bezbariérový přístup
- Průběžné magnetické lišty a těsnicí profily a vodorovná těsnící lišta
- Utěsnění dle DIN 14428
- Made in Germany
- Obsah dodávky: upevňovací materiál, montážní návod
- 10-letá ponákladní záruka dostupnosti náhradních dílů po získání produktu
- Systém zajištění kvality certifikován dle DIN EN ISO 9001:2015
- Systém managementu hospodaření energií certifikován dle DIN EN 50001:2011

Montážní možnost S212

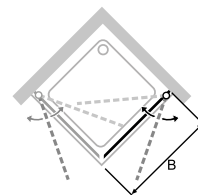
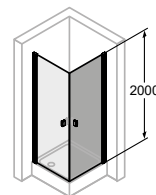

Upevnění vpravo

Rohový vstup = dveře + dveře

Min. - Max rozměr

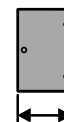

1200-2000

500-1100

2001-2200

500-900

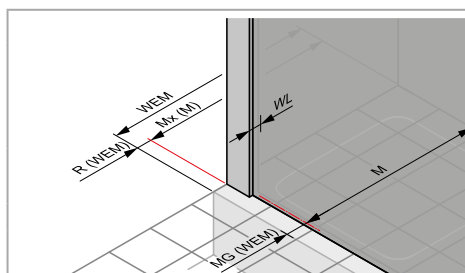
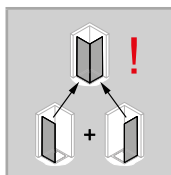
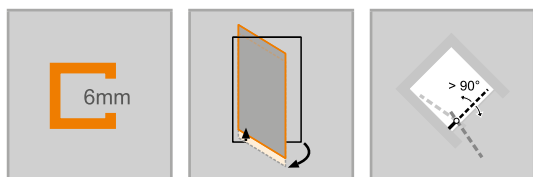

Rozměry

WL: 28
R: 15
Mx: M+15
MG: 30

WEM = Vestavný rozměr vaničky (000)

M = Montážní rozměr na střed skla (001)

Uvedte, prosím, při objednávce.

Křídlové dveře pro rohový vstup (1/2)

Upevnění vpravo

Montáž na sprchovou vaničku

Výška	Typ	WEM	Šířka vstupu	Číslo výrobku	Cena
2000	800	785-800	960	S21201	23.960,-
	900	885-900	1100	S21202	24.380,-
	1000	985-1000	1242	S21203	25.120,-

POZOR: Kompletní rohový vstup se skládá ze dvou objednacích čísel

Montáž na podlahu/dlažbu

Výška	Typ	M (střed skla)	Šířka vstupu	Číslo výrobku	Cena
2000	800	755-770	960	S21201	23.960,-
	800	792-807	1002	S21211	23.960,-
	900	855-870	1100	S21202	24.380,-
	900	892-907	1142	S21212	24.380,-
	1000	955-970	1242	S21203	25.120,-
	1000	992-1007	1284	S21213	25.120,-

POZOR: Kompletní rohový vstup se skládá ze dvou objednacích čísel

Zhotovení na míru

Výška	Šířka dveřní strany	Číslo výrobku	Cena
1200-2000	500-1100	S21280	28.090,-
2001-2200	500-900	S21281	29.260,-

Rozsah nastavení = objednaný rozměr - 8 mm / + 7 mm**

	Příplatek ke zhotovení na míru za každé zkosení	Příplatek:
		4.180,-

Barvy profilů- skla / dekory

Barvy profilu	Kód barvy	Příplatek:
stříbrná lesklá	092	0,-
Black Edition	123	3.150,-
White Edition	182	3.150,-

Skla/dekory	s úpravou Anti-Plaque		bez úpravy Anti-Plaque	
	Kód skla	Příplatek:	Kód skla	Příplatek:
čiré	322	0,-	321	0,-
Sand Plus	316	4.160,-	315	4.160,-
Privatima	375	4.160,-	373	4.160,-
šedé	368	4.160,-	301	4.160,-
zrcadlové sklo	381	14.430,-	380	14.430,-

Varianta vybavení (volitelné)

	Varianta vybavení	Příplatek:
Obloukové madlo (pouze v barvě 092 stříbrná lesklá)	801	1.250,-

Doplňky

Výška	Barva	Číslo výrobku	Cena
2000	stříbrná lesklá = 092	8P2502092	860,-
	Black Edition = 123	8P2502123	860,-
	White Edition = 182	8P2502182	860,-

Číslo výrobku a ceny

XXXXXX	+	XXX	+	XXX	+	XXX	=	XXXXXX.XXX.XXX.XXX
Číslo výrobku		Kód barvy		Kód skla		Varianta vybavení		Číslo výrobku kompletní
Základní cena		Barevný příplatek		Příplatek za sklo		Příplatek:		Celková cena

Solva s nástěnnou lištou 4-úhelník



Křídlové dveře s pevnými segmenty rohový vstup

Popis produktu

- Pro kombinaci k rohovému vstupu
- Částečně orámované dveře s jedním křídlem s pevným segmentem. Dveře se otevírají dovnitř a ven
- Zasklení jednovrstvým bezpečnostním sklem tl 6 mm (dveře) a tl 8 mm (pevný segment) dle DIN EN 12150, volitelně s povrchovou úpravou HÜPPE Anti-Plaque pro snazší údržbu
- Se stabilizačními vzpěrami (uvnitř)
- Profily z vysoce kvalitního eloxovaného hliníku, madla a panty z vysoce kvalitního kovu
- Zkosení / výřezy možné
- Zvedací/spouštěcí mechanismus pantu decentně skrytý za krytkou
- Včetně HÜPPE Keder-System (upevnění s pomocí těsnícího profilu) - montáž bez viditelných šroubů v oblasti nástěnné lišty
- Možnost nastavení v nástěnném profilu 15 mm
- Z vnitřní strany zapuštěné panty pro snazší čištění
- Montáž s prahovou lištou (výška 10 mm) pro optimální těsnost nebo bez prahové lišty pro bezbariérový přístup
- Průběžné magnetické lišty a těsnící profily a vodorovná těsnící lišta
- Utěsnění dle DIN 14428
- Made in Germany
- Obsah dodávky: upevňovací materiál, montážní návod
- 10-letá ponákuční záruka dostupnosti náhradních dílů po získání produktu
- Systém zajištění kvality certifikován dle DIN EN ISO 9001:2015
- Systém managementu hospodaření energií certifikován dle DIN EN 50001:2011

Montážní možnosti S213

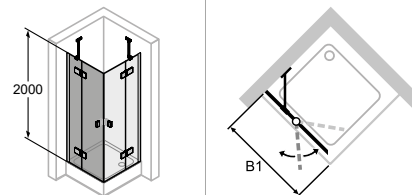

Upevnění vlevo

Rohový vstup = dveře + dveře

Min. - Max rozměr

1200-2200	200-600	max. 900

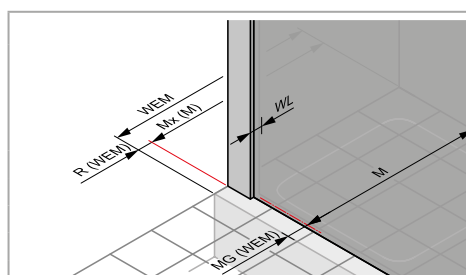
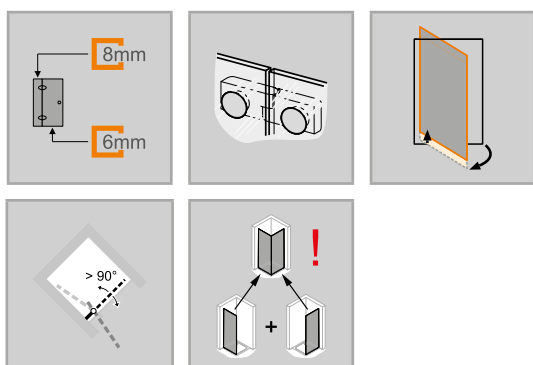

Rozměry

WL:	24
R:	20
Mx:	M+10
MG:	30

WEM = Vestavný rozměr vaničky (000)
M = Montážní rozměr na střed skla (001)
Uvedte, prosím, při objednávce.

Křídlové dveře s pevným segmentem pro rohový vstup (1 / 2)

Upevnění vlevo

Montáž na sprchovou vaničku

Výška	Typ	WEM	Šířka pevného segmentu	Šířka vstupu	Číslo výrobku	Cena
2000	800	785-800	261-276	670	S21301	25.120,-
	900	885-900	261-276	815	S21302	25.550,-
	1000	985-1000	361-376	815	S21303	25.550,-
	1200	1185-1200	461-476	945	S21304	26.390,-

POZOR: Kompletní rohový vstup se skládá ze dvou objednacích čísel

Montáž na podlahu/dlažbu

Výška	Typ	M (střed skla)	Šířka pevného segmentu	Šířka vstupu	Číslo výrobku	Cena
2000	800	755-770	261-276	670	S21301	25.120,-
	800	792-807	291-306	670	S21311	25.120,-
	900	855-870	261-276	815	S21302	25.550,-
	900	892-907	291-306	815	S21312	25.550,-
	1000	955-970	361-376	815	S21303	25.550,-
	1000	992-1007	391-406	815	S21313	25.550,-
	1200	1155-1170	461-476	945	S21304	26.390,-
	1200	1192-1207	491-506	945	S21314	26.390,-

POZOR: Kompletní rohový vstup se skládá ze dvou objednacích čísel

Zhotovení na míru

Výška	Šířka dveřní strany	Číslo výrobku	Cena
1200-2000	700-1500	S21380	29.470,-
2001-2200	700-1500	S21381	30.740,-

Rozsah nastavení = objednaný rozměr - 8 mm / + 7 mm**

	Příplatek ke zhotovení na míru za každé zkosení/výřez	Příplatek:
		4.180,-

Barvy profilů- skla / dekory

Barvy profilu	Kód barvy	Příplatek:
stříbrná lesklá	092	0,-
Black Edition	123	3.150,-
White Edition	182	3.150,-

Skla/dekory	s úpravou Anti-Plaque		bez úpravy Anti-Plaque	
	Kód skla	Příplatek:	Kód skla	Příplatek:
čiré	322	0,-	321	0,-
Sand Plus	316	4.160,-	315	4.160,-
Privatima	375	4.160,-	373	4.160,-
šedé	368	4.160,-	301	4.160,-
zrcadlové sklo	381	14.430,-	380	14.430,-

Varianta vybavení (volitelné)

	Varianta vybavení	Cena
Obloukové madlo (pouze v barvě 092 stříbrná lesklá)	801	1.250,-

Doplňky

Výška	Barva	Číslo výrobku	Cena	
2000	Rozšiřovací profil o 15 mm na pevný segment / protisegment	stříbrná lesklá = 092	8P4202092	860,-
		Black Edition = 123	8P4202123	860,-
		White Edition = 182	8P4202182	860,-

Číslo výrobku a ceny

XXXXXX	+	XXX	+	XXX	+	XXX	=	XXXXXX.XXX.XXX.XXX
Číslo výrobku		Kód barvy		Kód skla		Varianta vybavení		Číslo výrobku kompletní
Základní cena		Barevný příplatek		Příplatek za sklo		Příplatek:		Celková cena

Solva s nástěnnou lištou 4-úhelník



Křídlové dveře s pevnými segmenty rohový vstup

Popis produktu

- Pro kombinaci k rohovému vstupu
- Částečně orámované dveře s jedním křídlem s pevným segmentem. Dveře se otevírají dovnitř a ven
- Zasklení jednovrstvým bezpečnostním sklem tl 6 mm (dveře) a tl 8 mm (pevný segment) dle DIN EN 12150, volitelně s povrchovou úpravou HÜPPE Anti-Plaque pro snazší údržbu
- Se stabilizačními vzpěrami (uvnitř)
- Profily z vysoce kvalitního eloxovaného hliníku, madla a panty z vysoce kvalitního kovu
- Zkosení / výřezy možné
- Zvedací/spouštěcí mechanismus pantu decentně skrytý za krytkou
- Včetně HÜPPE Keder-System (upevnění s pomocí těsnícího profilu) - montáž bez viditelných šroubů v oblasti nástěnné lišty
- Možnost nastavení v nástěnném profilu 15 mm
- Z vnitřní strany zapuštěné panty pro snazší čištění
- Montáž s prahovou lištou (výška 10 mm) pro optimální těsnost nebo bez prahové lišty pro bezbariérový přístup
- Průběžné magnetické lišty a těsnící profily a vodorovná těsnící lišta
- Utěsnění dle DIN 14428
- Made in Germany
- Obsah dodávky: upevňovací materiál, montážní návod
- 10-letá ponákuční záruka dostupnosti náhradních dílů po získání produktu
- Systém zajištění kvality certifikován dle DIN EN ISO 9001:2015
- Systém managementu hospodaření energií certifikován dle DIN EN 50001:2011

Montážní možnosti S214

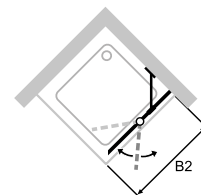
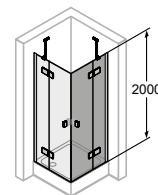

Upevnění vpravo

Rohový vstup = dveře + dveře

Min. - Max rozměr

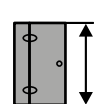

1200-2200

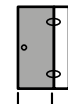

max. 900

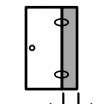

200-600

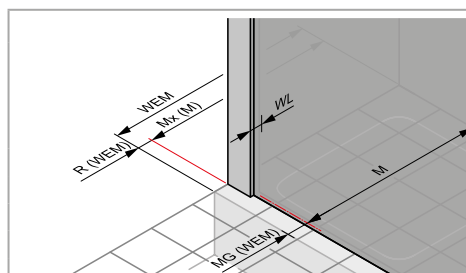
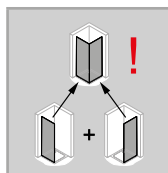
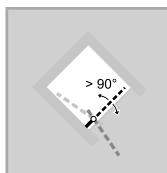
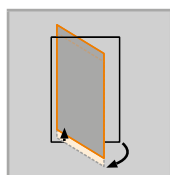
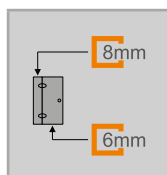

Rozměry

WL:	24
R:	20
Mx:	M+10
MG:	30

WEM = Vestavný rozměr vaničky (000)
M = Montážní rozměr na střed skla (001)
Uvedte, prosím, při objednávce.

Křídlové dveře s pevným segmentem pro rohový vstup (1 / 2)

Upevnění vpravo

Montáž na sprchovou vaničku

Výška	Typ	WEM	Šířka pevného segmentu	Šířka vstupu	Číslo výrobku	Cena
2000	800	785-800	261-276	670	S21401	25.120,-
	900	885-900	261-276	815	S21402	25.550,-
	1000	985-1000	361-376	815	S21403	25.550,-
	1200	1185-1200	461-476	945	S21404	26.390,-

POZOR: Kompletní rohový vstup se skládá ze dvou objednacích čísel

Montáž na podlahu/dlažbu

Výška	Typ	M (střed skla)	Šířka pevného segmentu	Šířka vstupu	Číslo výrobku	Cena
2000	800	755-770	261-276	670	S21401	25.120,-
	800	792-807	291-306	655	S21411	25.120,-
	900	855-870	261-276	815	S21402	25.550,-
	900	892-907	291-306	815	S21412	25.550,-
	1000	955-970	361-376	815	S21403	25.550,-
	1000	992-1007	391-406	815	S21413	25.550,-
	1200	1155-1170	461-476	945	S21404	26.390,-
	1200	1192-1207	491-506	945	S21414	26.390,-

POZOR: Kompletní rohový vstup se skládá ze dvou objednacích čísel

Zhotovení na míru

Výška	Šířka dveřní strany	Číslo výrobku	Cena
1200-2000	700-1500	S21480	29.470,-
2001-2200	700-1500	S21481	30.740,-

Rozsah nastavení = objednaný rozměr - 8 mm / + 7 mm**

	Příplatek ke zhotovení na míru za každé zkosení/výřez	Příplatek:
		4.180,-

Barvy profilů- skla / dekory

Barvy profilu	Kód barvy	Příplatek:
stříbrná lesklá	092	0,-
Black Edition	123	3.150,-
White Edition	182	3.150,-

Skla/dekory	s úpravou Anti-Plaque		bez úpravy Anti-Plaque	
	Kód skla	Příplatek:	Kód skla	Příplatek:
čiré	322	0,-	321	0,-
Sand Plus	316	4.160,-	315	4.160,-
Privatima	375	4.160,-	373	4.160,-
šedé	368	4.160,-	301	4.160,-
zrcadlové sklo	381	14.430,-	380	14.430,-

Varianta vybavení (volitelné)

	Varianta vybavení	Cena
Obloukové madlo (pouze v barvě 092 stříbrná lesklá)	801	1.250,-

Doplňky

Výška	Barva	Číslo výrobku	Cena	
2000	Rozšiřovací profil o 15 mm na pevný segment / protisegment	stříbrná lesklá = 092	8P4202092	860,-
		Black Edition = 123	8P4202123	860,-
		White Edition = 182	8P4202182	860,-

Číslo výrobku a ceny

XXXXXX	+	XXX	+	XXX	+	XXX	=	XXXXXX.XXX.XXX.XXX
Číslo výrobku		Kód barvy		Kód skla		Varianta vybavení		Číslo výrobku kompletní
Základní cena		Barevný příplatek		Příplatek za sklo		Příplatek:		Celková cena

Solva s nástěnnou lištou 4-úhelník



Křídlové sklapovací dveře rohový vstup

Popis produktu

- Pro kombinaci k rohovému vstupu
- Dveře částečně orámované se dvěma skleněnými křídly, u nástěnného pantu otevíravé dovnitř a ven o 90°, v pantu na skle otevíravé o 180°ven
- Zasklení jednovrstvým bezpečnostním sklem tl 6 mm dle DIN EN 12150, volitelně s povrchovou úpravou HÜPPE Anti-Plaque pro snazší údržbu
- Profily z vysoce kvalitního eloxovaného hliníku, madla a panty z vysoce kvalitního kovu
- Zkosení možná
- Možnost nastavení v nástěnném profilu 15 mm
- Trubkový pant s plynule nastavitelným zvedacím/spouštěcím mechanismem a zdvihem 5 mm
- Z vnitřní strany zapuštěné panty pro snazší čištění

- Montáž s prahovou lištou (výška 10 mm) pro optimální těsnost nebo bez prahové lišty pro bezbariérový přístup
- Průběžné magnetické lišty a těsnicí profily a vodorovná těsnící lišta
- Utěsnění dle DIN 14428
- Made in Germany
- Obsah dodávky: upevňovací materiál, montážní návod
- 10-letá ponákladní záruka dostupnosti náhradních dílů po získání produktu
- Systém zajištění kvality certifikován dle DIN EN ISO 9001:2015
- Systém managementu hospodaření energií certifikován dle DIN EN 50001:2011

Montážní možnosti S215

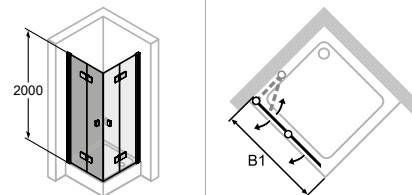

Upevnění vlevo

Min. - Max rozměr



1200-2000

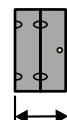

500-1250

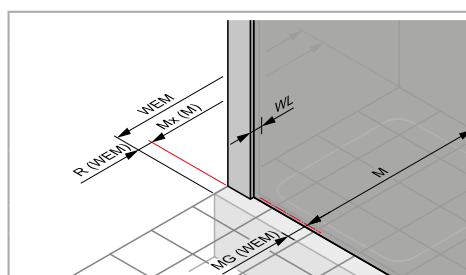
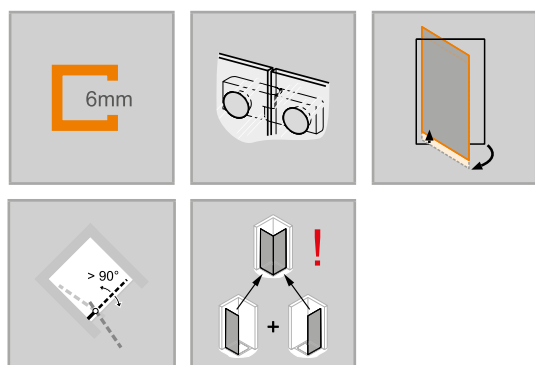

Rozměry

WL:	28
R:	15
Mx:	M+15
MG:	30

WEM = Vestavný rozměr vaničky (000)
M = Montážní rozměr na střed skla (001)
Uvedte, prosím, při objednávce.

Křídlové sklapovací dveře rohový vstup(1/2)

Upevnění vlevo

Montáž na sprchovou vaničku

Výška	Typ	WEM	Šířka vstupu	Číslo výrobku	Cena
2000	700	685-700	800	S21501	26.920,-
	750	735-750	870	S21502	26.920,-
	800	785-800	950	S21503	27.450,-
	900	885-900	1100	S21504	27.980,-
	1000	985-1000	1240	S21505	27.980,-
	1200	1185-1200	1380	S21506	28.830,-

POZOR: Kompletní rohový vstup se skládá ze dvou objednacích čísel

Montáž na podlahu/dlažbu

Výška	Typ	M (střed skla)	Šířka vstupu	Číslo výrobku	Cena
2000	700	655-670	800	S21501	26.920,-
	700	692-707	842	S21511	26.920,-
	750	705-720	870	S21502	26.920,-
	750	742-757	912	S21512	26.920,-
	800	755-770	950	S21503	27.450,-
	800	792-807	992	S21513	27.450,-
	900	855-870	1100	S21504	27.980,-
	900	892-907	1142	S21514	27.980,-
	1000	955-970	1240	S21505	27.980,-
	1000	992-1007	1282	S21515	27.980,-
	1200	1155-1170	1380	S21506	28.830,-
	1200	1192-1207	1422	S21516	28.830,-

POZOR: Kompletní rohový vstup se skládá ze dvou objednacích čísel

Zhotovení na míru

Výška	Šířka dveřní strany	Číslo výrobku	Cena
1200-2000	500-1250	S21580	32.220,-

Rozsah nastavení = objednaný rozměr - 8 mm / + 7 mm**



Příplatek ke zhotovení na míru za každé zkosení/výřez

Příplatek:

4.180,-

Barvy profilů- skla / dekory

Barvy profilu	Kód barvy	Příplatek:
stříbrná lesklá	092	0,-
Black Edition	123	3.150,-
White Edition	182	3.150,-

Skla/dekory	s úpravou Anti-Plaque		bez úpravy Anti-Plaque	
	Kód skla	Příplatek:	Kód skla	Příplatek:
čiré	322	0,-	321	0,-
Sand Plus	316	4.160,-	315	4.160,-
Privatima	375	4.160,-	373	4.160,-
šedé	368	4.160,-	301	4.160,-
zrcadlové sklo	381	14.430,-	380	14.430,-

Varianta vybavení (volitelné)

	Varianta vybavení	Příplatek:
Obloukové madlo (pouze v barvě 092 stříbrná lesklá)	801	1.250,-
Doplňkové madlo na první segment pro snazší otvírání	754	1.250,-

Doplňky

Výška	Barva	Číslo výrobku	Cena
2000	stříbrná lesklá = 092	8P2502092	860,-
	Black Edition = 123	8P2502123	860,-
	White Edition = 182	8P2502182	860,-

	Typ	Tloušťka balíku (P)	Šířka ve složeném stavu (F)	Typ	Tloušťka balíku (P)	Šířka ve složeném stavu (F)
	700	95-110	312	900	95-110	412
	750	95-110	337	1000	95-110	462
	800	95-110	362	1200	95-110	562

Číslo výrobku a ceny

XXXXXX	+	XXX	+	XXX	+	XXX	=	XXXXXX.XXX.XXX.XXX
Číslo výrobku		Kód barvy		Kód skla		Varianta vybavení		Číslo výrobku kompletní
Základní cena		Barevný příplatek		Příplatek za sklo		Příplatek:		Celková cena

Solva s nástěnnou lištou 4-úhelník



Křídlové sklapovací dveře rohový vstup

Popis produktu

- Pro kombinaci k rohovému vstupu
- Dveře částečně orámované se dvěma skleněnými křídly, u nástěnného pantu otevíravé dovnitř a ven o 90°, v pantu na skle otevíravé o 180°ven
- Zasklení jednovrstvým bezpečnostním sklem tl 6 mm dle DIN EN 12150, volitelně s povrchovou úpravou HÜPPE Anti-Plaque pro snazší údržbu
- Profily z vysoce kvalitního eloxovaného hliníku, madla a panty z vysoce kvalitního kovu
- Zkosení možná
- Možnost nastavení v nástěnném profilu 15 mm
- Trubkový pant s plynule nastavitelným zvedacím/spouštěcím mechanismem a zdvihem 5 mm
- Z vnitřní strany zapuštěné panty pro snazší čištění

- Montáž s prahovou lištou (výška 10 mm) pro optimální těsnost nebo bez prahové lišty pro bezbariérový přístup
- Průběžné magnetické lišty a těsnící profily a vodorovná těsnící lišta
- Utěsnění dle DIN 14428
- Made in Germany
- Obsah dodávky: upevňovací materiál, montážní návod
- 10-letá ponákladní záruka dostupnosti náhradních dílů po získání produktu
- Systém zajištění kvality certifikován dle DIN EN ISO 9001:2015
- Systém managementu hospodaření energií certifikován dle DIN EN 50001:2011

Montážní možnosti S216

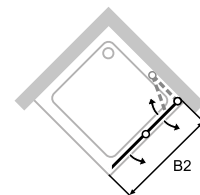
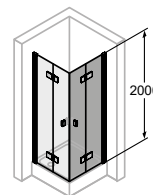

Upevnění vpravo

Min. - Max rozměr



1200-2000

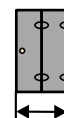

500-1250

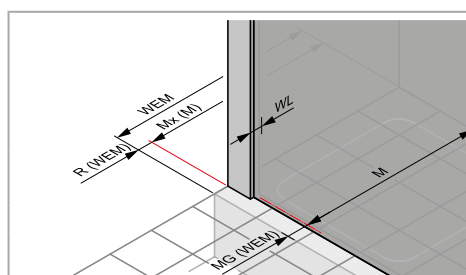
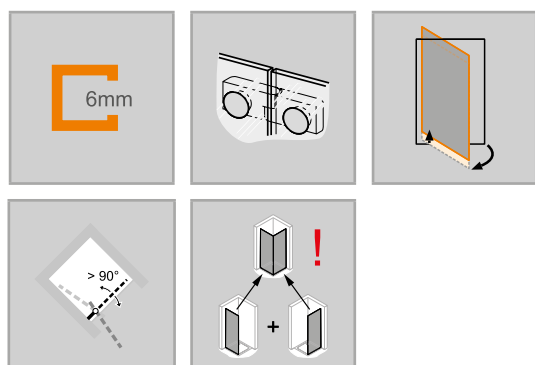

Rozměry

WL:	28
R:	15
Mx:	M+15
MG:	30

WEM = Vestavný rozměr vaničky (000)
M = Montážní rozměr na střed skla (001)
Uvedte, prosím, při objednávce.

Křídlové sklapovací dveře rohový vstup(1/2)

Upevnění vpravo

Montáž na sprchovou vaničku

Výška	Typ	WEM	Šířka vstupu	Číslo výrobku	Cena
2000	700	685-700	800	S21601	26.920,-
	750	735-750	870	S21602	26.920,-
	800	785-800	950	S21603	27.450,-
	900	885-900	1100	S21604	27.980,-
	1000	985-1000	1240	S21605	27.980,-
	1200	1185-1200	1380	S21606	28.830,-

POZOR: Kompletní rohový vstup se skládá ze dvou objednacích čísel

Montáž na podlahu/dlažbu

Výška	Typ	M (střed skla)	Šířka vstupu	Číslo výrobku	Cena
2000	700	655-670	800	S21601	26.920,-
	700	692-707	842	S21611	26.920,-
	750	705-720	870	S21602	26.920,-
	750	742-757	912	S21612	26.920,-
	800	755-770	950	S21603	27.450,-
	800	792-807	992	S21613	27.450,-
	900	855-870	1100	S21604	27.980,-
	900	892-907	1142	S21614	27.980,-
	1000	955-970	1240	S21605	27.980,-
	1000	992-1007	1282	S21615	27.980,-
	1200	1155-1170	1380	S21606	28.830,-
	1200	1192-1207	1422	S21616	28.830,-

POZOR: Kompletní rohový vstup se skládá ze dvou objednacích čísel

Zhotovení na míru

Výška	Šířka dveřní strany	Číslo výrobku	Cena
1200-2000	500-1250	S21680	32.220,-

Rozsah nastavení = objednaný rozměr - 8 mm / + 7 mm**

Příplatek:	
4.180,-	



Příplatek ke zhotovení na míru za každé zkosení/výřez

Barvy profilů- skla / dekory

Barvy profilu	Kód barvy	Příplatek:
stříbrná lesklá	092	0,-
Black Edition	123	3.150,-
White Edition	182	3.150,-

Skla/dekory	s úpravou Anti-Plaque		bez úpravy Anti-Plaque	
	Kód skla	Příplatek:	Kód skla	Příplatek:
čiré	322	0,-	321	0,-
Sand Plus	316	4.160,-	315	4.160,-
Privatima	375	4.160,-	373	4.160,-
šedé	368	4.160,-	301	4.160,-
zrcadlové sklo	381	14.430,-	380	14.430,-

Varianta vybavení (volitelné)

	Varianta vybavení	Příplatek:
Obloukové madlo (pouze v barvě 092 stříbrná lesklá)	801	1.250,-
Doplňkové madlo na první segment pro snazší otvírání	754	1.250,-

Doplňky

Výška	Barva	Číslo výrobku	Cena
2000	stříbrná lesklá = 092	8P2502092	860,-
	Black Edition = 123	8P2502123	860,-
	White Edition = 182	8P2502182	860,-

Typ	Tloušťka balíku (P)	Šířka ve složeném stavu (F)	Typ	Tloušťka balíku (P)	Šířka ve složeném stavu (F)
700	95-110	312	900	95-110	412
750	95-110	337	1000	95-110	467
800	95-110	362	1200	95-110	562



Číslo výrobku a ceny

XXXXXX	+	XXX	+	XXX	+	XXX	=	XXXXXX.XXX.XXX.XXX
Číslo výrobku		Kód barvy		Kód skla		Varianta vybavení		Číslo výrobku kompletní
Základní cena		Barevný příplatek		Příplatek za sklo		Příplatek:		Celková cena

Solva s nástěnnou lištou 1/4-kruh



2-křídlové dveře s pevnými segmenty

Popis produktu

- Částečně orámovaný čtvrtkruhový sprchový kout se dvěma skleněnými křídly a pevnými segmenty, otevírání dovnitř a ven
- Zasklení jednovrstvým bezpečnostním sklem tl 6 mm (dveře) a tl 8 mm (pevný segment) dle DIN EN 12150, volitelně s povrchovou úpravou HÜPPE Anti-Plaque pro snazší údržbu
- Se stabilizačními vzpěrami (uvnitř)
- Profily z vysoce kvalitního eloxovaného hliníku, madla a panty z vysoce kvalitního kovu
- Zkosení / výřezy možné
- Možnost nastavení v nástěnném profilu 15 mm
- Zvedací/spouštěcí mechanismus pantu decentně skrytý za krytkou
- Včetně HÜPPE Keder-System (upevnění s pomocí těsnícího profilu) - montáž bez viditelných šroubů v oblasti nástěnné lišty
- Z vnitřní strany zapuštěné panty pro snazší čištění
- Montáž s prahovou lištou (výška 10 mm) pro optimální těsnost nebo bez prahové lišty pro bezbariérový přístup
- Průběžné magnetické lišty a těsnící profily a vodorovná těsnící lišta
- Utěsnění dle DIN 14428
- Made in Germany
- Obsah dodávky: upevňovací materiál, montážní návod
- 10-letá ponákuční záruka dostupnosti náhradních dílů po získání produktu
- Systém zajištění kvality certifikován dle DIN EN ISO 9001:2015
- Systém managementu hospodaření energií certifikován dle DIN EN 50001:2011

Možnosti montáže S240

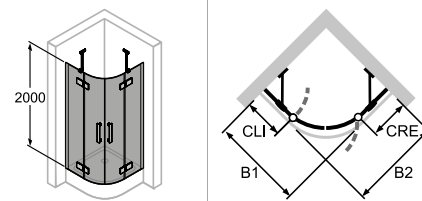

Min. - Max rozměr

2000	900-1200

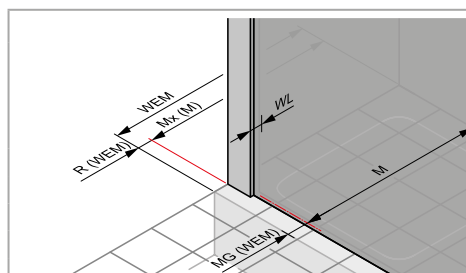
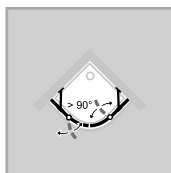
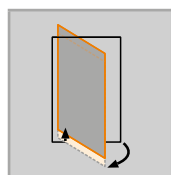
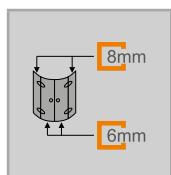

Rozměry

WL:	24
R:	20
Mx:	M+10
MG:	30

WEM = Vestavný rozměr vaničky (000)
M = Montážní rozměr na střed skla (001)
Uvedte, prosím, při objednávce.

2-křídlové dveře s pevnými segmenty

Montáž na sprchovou vaničku

Výška	Typ	WEM B1/B2	CLI/CRE	Šířka vstupu	Rádus	Číslo výrobku	Cena
2000	900/900	885-900	266-281	819	500	S24001	36.900,-
	1000/1000	985-1000	366-381	819	500	S24002	36.900,-
	900/900	885-900	219-234	885	550	S24007	36.900,-
	1000/1000	985-1000	319-334	885	550	S24008	36.900,-

Montáž na podlahu/dlažbu

Výška	Typ	M (střed skla) B1/B2	CLI/CRE	Šířka vstupu	Rádus	Číslo výrobku	Cena
2000	900/900	855-870	219-234	885	520	S24007	36.900,-
	900/900	855-870	266-281	819	470	S24001	36.900,-
	1000/1000	955-970	366-381	819	470	S24002	36.900,-
	1000/1000	955-970	319-334	885	520	S24008	36.900,-

Zhotovení na míru: Montáž na sprchovou vaničku

Výška	Šířka B1/B2	Šířka vstupu	Rádus	Číslo výrobku	Cena
2000	900-1200	819	500	S24080	50.080,-
	900-1200	885	550	S24081	50.080,-

Rozsah nastavení = objednaný rozměr - 8 mm / + 7 mm**

 Příplatek ke zhotovení na míru za každé zkosení/výřez	Příplatek:
	4.180,-

Zhotovení na míru: Montáž na podlahu/dlažbu

Výška	Šířka B1/B2	Šířka vstupu	Rádus	Číslo výrobku	Cena
2000	900-1200	819	470	S24080	50.080,-
	900-1200	885	520	S24081	50.080,-

Rozsah nastavení = objednaný rozměr - 8 mm / + 7 mm**

 Příplatek ke zhotovení na míru za každé zkosení/výřez	Příplatek:
	4.180,-

Barvy profilů- skla / dekory

Barvy profilu	Kód barvy	Příplatek:
stříbrná lesklá	092	0,-
Black Edition	123	6.290,-
White Edition	182	6.290,-

Skla/dekory	s úpravou Anti-Plaque		bez úpravy Anti-Plaque	
	Kód skla	Příplatek:	Kód skla	Příplatek:
čiré	322	0,-	321	0,-

Varianta vybavení (volitelné)

	Varianta vybavení	Příplatek:
Obloukové madlo (pouze v barvě 092 stříbrná lesklá)	801	2.520,-

Doplňky

Výška	Barva	Číslo výrobku	Cena	
2000	Rozšiřovací profil o 15 mm na pevný segment / protisegment	stříbrná lesklá = 092	8P4202092	860,-
		Black Edition = 123	8P4202123	860,-
		White Edition = 182	8P4202182	860,-

Číslo výrobku a ceny

XXXXXX	+	XXX	+	XXX	+	XXX	=	XXXXXX.XXX.XXX.XXX
Číslo výrobku		Kód barvy		Kód skla		Varianta vybavení		Číslo výrobku kompletní
Základní cena		Barevný příplatek		Příplatek za sklo		Příplatek:		Celková cena

Solva s nástěnnou lištou 5-úhelník



1-křídlové dveře s pevnými segmenty

Popis produktu

- Částečně orámovaný 5-úhelník sprchový kout s jedním skleněným křídlem a pevnými segmenty, otevírání dovnitř a ven
- Zasklení jednovrstvým bezpečnostním sklem dle DIN EN 12150 tl 6 mm (dveře a protisegment) a tl 8 mm (pevný segment) (šířka protisegmentu >1200 = 8 mm), volitelně s povrchovou úpravou HÜPPE Anti-Plaque pro snazší údržbu
- Profily z vysoce kvalitního eloxovaného hliníku, madla a panty z vysoce kvalitního kovu
- Zkosení / výřezy možné
- Možnost nastavení v nástěnném profilu 15 mm
- Zvedací/spouštěcí mechanismus pantu decentně skrytý za krytkou
- Včetně HÜPPE Keder-System (upevnění s pomocí těsnícího profilu) - montáž bez viditelných šroubů v oblasti nástěnné lišty

- Z vnitřní strany zapuštěné panty pro snazší čištění
- Montáž s prahovou lištou (výška 10 mm) pro optimální těsnost nebo bez prahové lišty pro bezbariérový přístup
- Průběžné magnetické lišty a těsnící profily a vodorovná těsnící lišta
- Utěsnění dle DIN 14428
- Made in Germany
- Obsah dodávky: upevňovací materiál, montážní návod
- 10-letá ponákuční záruka dostupnosti náhradních dílů po získání produktu
- Systém zajištění kvality certifikován dle DIN EN ISO 9001:2015
- Systém managementu hospodaření energií certifikován dle DIN EN 50001:2011
- Se stabilizačními vzpěrami (uvnitř)

Možnosti montáže S250

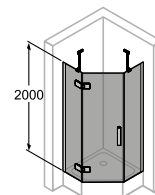

Upevnění vlevo

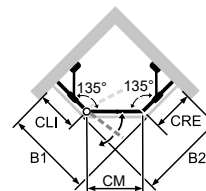

Se stabilizační vzpěrou

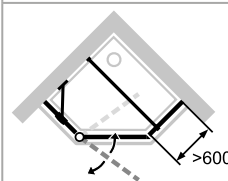

S příčnou vzpěrou

Min. - Max rozměr

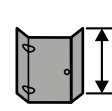

1200-2200

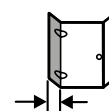

200-600

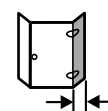

200-1800

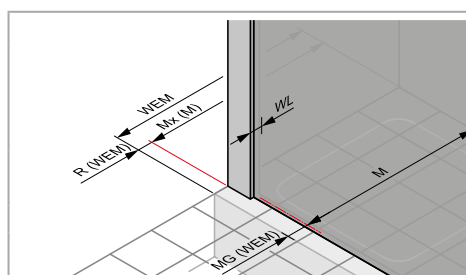
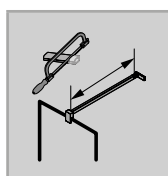
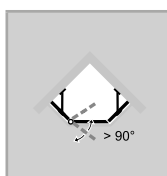
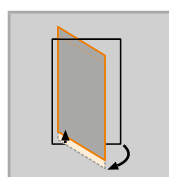
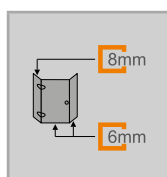

Rozměry

WL:	24
R:	20
Mx:	M+10
MG:	30

WEM = Vestavný rozměr vaničky (000)
M = Montážní rozměr na střed skla (001)
Uvedte, prosím, při objednávce.

1-křídlové dveře s pevnými segmenty

Upevnění vlevo

Montáž na sprchovou vaničku

Výška	Typ	WEM B1/B2	CLI/CRE	CM	Šířka vstupu	Cena	
2000	900/900	885-900	435-450	636	596	S25001	36.900,-
	1000/1000	985-1000	485-500	707	667	S25002	36.900,-

Montáž na podlahu/dlažbu

Výška	Typ	M (střed skla) B1/B2	CLI/CRE	CM	Šířka vstupu	Cena	
2000	900/900	855 - 870	435-450	636	596	S25001	36.900,-
	1000/1000	955 - 970	485-500	707	667	S25002	36.900,-

Zhotovení na míru

Výška	CLI	CRE	CM	Číslo výrobku	Cena
1200-2000	200-600	200-1800	500-900	S25080	52.250,-
2001-2200	200-600	200-1800	500-900	S25084	54.340,-

Rozsah nastavení = objednaný rozměr - 8 mm / + 7 mm**

	Příplatek ke zhotovení na míru za každé zkosení/výřez	Příplatek:
		4.180,-

Barvy profilů- skla / dekory

Barvy profilu	Kód barvy	Příplatek:
stříbrná lesklá	092	0,-
Black Edition	123	6.290,-
White Edition	182	6.290,-

Skla/dekory	s úpravou Anti-Plaque		bez úpravy Anti-Plaque	
	Kód skla	Příplatek:	Kód skla	Příplatek:
čiré	322	0,-	321	0,-
Sand Plus	316	8.320,-	315	8.320,-
Privatima	375	8.320,-	373	8.320,-
šedé	368	8.320,-	301	8.320,-
zrcadlové sklo	381	14.430,-	380	14.430,-

Varianta vybavení (volitelné)

	Varianta vybavení	Příplatek:
Obloukové madlo (pouze v barvě 092 stříbrná lesklá)	801	1.250,-

Doplňky

Výška	Barva	Číslo výrobku	Cena
2000	stříbrná lesklá = 092	8P4202092	860,-
	Black Edition = 123	8P4202123	860,-
	White Edition = 182	8P4202182	860,-

Číslo výrobku a ceny

XXXXXX	+	XXX	+	XXX	+	XXX	=	XXXXXX.XXX.XXX.XXX
Číslo výrobku		Kód barvy		Kód skla		Varianta vybavení		Číslo výrobku kompletní
Základní cena		Barevný příplatek		Příplatek za sklo		Příplatek:		Celková cena

Solva s nástěnnou lištou 5-úhelník



1-křídlové dveře s pevnými segmenty

Popis produktu

- Částečně orámovaný 5-úhelník sprchový kout s jedním skleněným křídlem a pevnými segmenty, otevírání dovnitř a ven
- Zasklení jednovrstvým bezpečnostním sklem dle DIN EN 12150 tl 6 mm (dveře a protisegment) a tl 8 mm (pevný segment) (šířka protisegmentu >1200 = 8 mm), volitelně s povrchovou úpravou HÜPPE Anti-Plaque pro snazší údržbu
- Profily z vysoce kvalitního eloxovaného hliníku, madla a panty z vysoce kvalitního kovu
- Zkosení / výřezy možné
- Možnost nastavení v nástěnném profilu 15 mm
- Zvedací/spouštěcí mechanismus pantu decentně skrytý za krytkou
- Včetně HÜPPE Keder-System (upevnění s pomocí těsnícího profilu) - montáž bez viditelných šroubů v oblasti nástěnné lišty

- Z vnitřní strany zapuštěné panty pro snazší čištění
- Montáž s prahovou lištou (výška 10 mm) pro optimální těsnost nebo bez prahové lišty pro bezbariérový přístup
- Průběžné magnetické lišty a těsnící profily a vodorovná těsnící lišta
- Utěsnění dle DIN 14428
- Made in Germany
- Obsah dodávky: upevňovací materiál, montážní návod
- 10-letá ponákuční záruka dostupnosti náhradních dílů po získání produktu
- Systém zajištění kvality certifikován dle DIN EN ISO 9001:2015
- Systém managementu hospodaření energií certifikován dle DIN EN 50001:2011
- Se stabilizačními vzpěrami (uvnitř)

Možnosti montáže S251

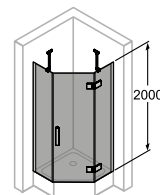

Upevnění vpravo

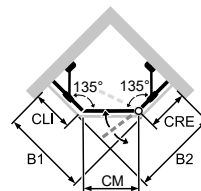

Se stabilizační vzpěrou

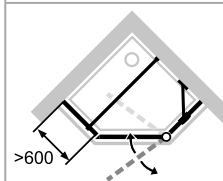

S příčnou vzpěrou

Min. - Max rozměr

1200-2200	200-1800	200-600

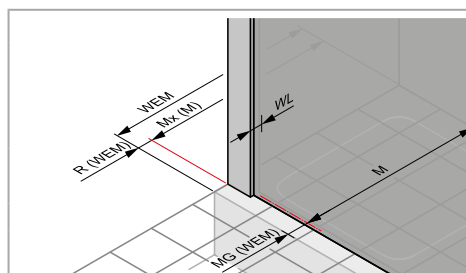
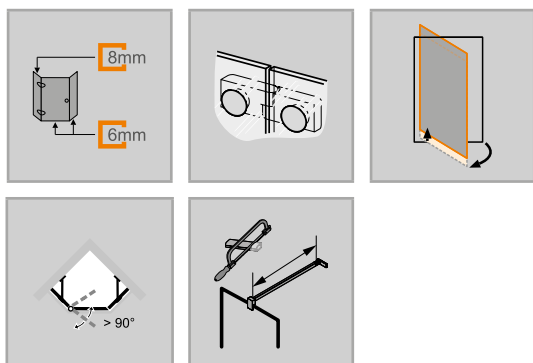

Rozměry

WL:	24
R:	20
Mx:	M+10
MG:	30

WEM = Vestavný rozměr vaničky (000)
M = Montážní rozměr na střed skla (001)
Uvedte, prosím, při objednávce.

1-křídlové dveře s pevnými segmenty

Upevnění vpravo

Montáž na sprchovou vaničku

Výška	Typ	WEM B1/B2	CLI/CRE	CM	Šířka vstupu	Číslo výrobku	Cena
2000	900/900	885-900	435-450	636	596	S25101	36.900,-
	1000/1000	985-1000	485-500	707	667	S25102	36.900,-

Montáž na podlahu/dlažbu

Výška	Typ	M (střed skla) B1/B2	CLI/CRE	CM	Šířka vstupu	Číslo výrobku	Cena
2000	900/900	855 - 870	435-450	636	596	S25101	36.900,-
	1000/1000	955 - 970	485-500	707	667	S25102	36.900,-

Zhotovení na míru

Výška	CLI	CRE	CM	Číslo výrobku	Cena
1200-2000	200-1800	200-600	500-900	S25180	52.250,-
2001-2200	200-1800	200-600	500-900	S25184	54.340,-

Rozsah nastavení = objednaný rozměr - 8 mm / + 7 mm**



Příplatek ke zhotovení na míru za každé zkosení/výřez

Příplatek:

4.180,-

Barvy profilů- skla / dekory

Barvy profilu	Kód barvy	Příplatek:
stříbrná lesklá	092	0,-
Black Edition	123	6.290,-
White Edition	182	6.290,-

Skla/dekory	s úpravou Anti-Plaque		bez úpravy Anti-Plaque	
	Kód skla	Příplatek:	Kód skla	Příplatek:
čiré	322	0,-	321	0,-
Sand Plus	316	8.320,-	315	8.320,-
Privatima	375	8.320,-	373	8.320,-
šedé	368	8.320,-	301	8.320,-
zrcadlové sklo	381	14.430,-	380	14.430,-

Varianta vybavení (volitelné)

	Varianta vybavení	Příplatek:
Obloukové madlo (pouze v barvě 092 stříbrná lesklá)	801	1.250,-

Doplňky

Výška	Barva	Číslo výrobku	Cena
2000	rozšiřovací profil o 15 mm na pevný segment / protisegment	8P4202092	860,-
		8P4202123	860,-
		8P4202182	860,-

Číslo výrobku a ceny

XXXXXX	+	XXX	+	XXX	+	XXX	=	XXXXXX.XXX.XXX.XXX
Číslo výrobku		Kód barvy		Kód skla		Varianta vybavení		Číslo výrobku kompletní
Základní cena		Barevný příplatek		Příplatek za sklo		Příplatek:		Celková cena

Solva s nástěnnou lištou

Barva profilu



stříbrná pololesklá



Black Edition



White Edition

Veďte prosím na vědomí, že při montáži chromových povrchů / zrcadlových skel / obkladů stěn HÜPPE je doporučen silikon bez kyseliny octové / silikon pro mramor. Použití čisticích a dezinfekčních prostředků s obsahem alkoholu, chloru nebo kyselin vede k poškození povrchů. Stejně tak nepoužívejte drsné nebo abrazivní čisticí prostředky. Pro více informací si přečtěte, prosím, produktovou přílohu HÜPPE pro čištění a ošetření.



čiré



Sand Plus



Privatima



šedé



zrcadlové sklo

Solva s nástěnnou lištou

Varianty a příslušenství

Stabilizační vzpěry / Příčné vzpěry

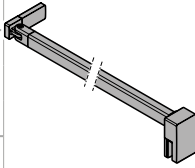
Výška	Typ	Skica / Foto	Barva	Číslo výrobku	Cena	
150 mm	Stabilizační vzpěra (zed' / sklo) pro tloušťku skla 6 - 8 mm		chrom = 091	SP0100091	2.150,-	
			Black Edition = 123	SP0100123	3.660,-	
			White Edition = 182	SP0100182	3.660,-	
250 mm	Stabilizační vzpěra (zed' / sklo) pro tloušťku skla 6 - 8 mm (pro zkosení stropu)			chrom = 091	S00101091	2.880,-
	Black Edition = 123			S00101123	4.390,-	
	White Edition = 182			S00101182	4.390,-	
	chrom = 091			SP0101091	2.230,-	
	Black Edition = 123			SP0101123	3.740,-	
	White Edition = 182			SP0101182	3.740,-	
500 mm	Stabilizační vzpěra (zed' / sklo) pro tloušťku skla 6 - 8 mm			chrom = 091	SP0201091	2.230,-
	Black Edition = 123			SP0201123	3.740,-	
	White Edition = 182			SP0201182	3.740,-	
	chrom = 091	SP0202091		2.290,-		
	Black Edition = 123	SP0202123		3.760,-		
	White Edition = 182	SP0202182		3.760,-		
800 mm	Stabilizační vzpěra (zed' / sklo) pro tloušťku skla 6 - 8 mm		chrom = 091	S00102091	3.060,-	
	Black Edition = 123		S00102123	4.550,-		
	White Edition = 182		S00102182	4.550,-		
	chrom = 091		SP0501091	2.810,-		
	Black Edition = 123		SP0501123	4.320,-		
	White Edition = 182		SP0501182	4.320,-		
1200 mm	Příčná vzpěra (sklo / sklo) pro tloušťku skla 6 - 8 mm		chrom = 091	SP0301091	3.980,-	
	Příčná vzpěra (zed' / sklo) pro tloušťku skla 6 - 8 mm		Black Edition = 123	SP0301123	5.760,-	
			White Edition = 182	SP0301182	5.760,-	
			chrom = 091	SP0302091	3.980,-	
	Příčná vzpěra (zed' / sklo) pro tloušťku skla 6 - 8 mm (pro zkosení stropu)		Black Edition = 123	SP0302123	5.760,-	
			White Edition = 182	SP0302182	5.760,-	
			chrom = 091	S00301091	3.760,-	
			Black Edition = 123	S00301123	5.280,-	
			White Edition = 182	S00301182	5.280,-	

Stropní vzpěra

Výška	Typ	Detail	Skica / Foto	Barva	Číslo výrobku	Cena
80 - 800mm	Stropní vzpěra	Pro tloušťky skla 6 - 8 mm. Možnost individuálního zkrácení. Dodatečná montáž možná.		stříbrná lesklá = 092	SP0000092	3.950,-
				Black Edition = 123	SP0000123	5.450,-
				White Edition = 182	SP0000182	5.450,-

Vzpěra tvaru T, kompletní

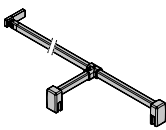
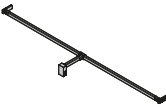
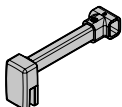
Výška	Typ	Skica / Foto	Barva	Číslo výrobku	Cena
do 2000 mm x 150 mm	Vzpěra tvaru T, kompletní (zed' / sklo / sklo)		chrom = 091	SP0601091	7.390,-
			Black Edition = 123	SP0601123	8.720,-
			White Edition = 182	SP0601182	8.720,-
	Vzpěra tvaru T, kompletní (zed' / zed' / sklo)		chrom = 091	SP0602091	7.390,-
			Black Edition = 123	SP0602123	8.720,-
			White Edition = 182	SP0602182	8.720,-
150mm	Dodatečné T-řešení (v kombinaci s příčnou vzpěrou zed' / sklo)		chrom = 091	SP0604091	3.360,-
			Black Edition = 123	SP0604123	4.060,-
			White Edition = 182	SP0604182	4.060,-

PRŮŘEZY PROFILŮ

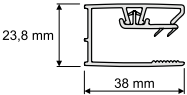
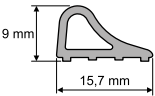
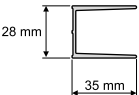
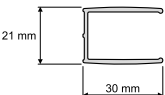
Profil	Detail
	Nástěnný profil Solva / SolvaPro pro pevný segment, protisegment a boční stěna
	Podlahová lišta
	Nástěnný profil křídlové dveře s nástěnnou lištou
	Lišta pro niku

HÜPPE Enjoy pure

bezrámová



4-úhelník

Křídlové dveře s pevným segmentem do niky

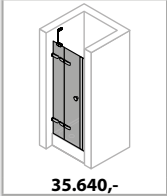

35.640,-

332

Křídlové dveře s pevným segmentem a boční stěnou

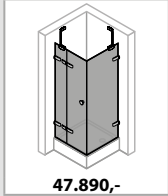

47.890,-

334

Křídlové dveře s protisegmentem do niky

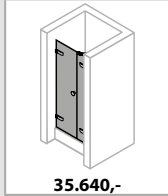

35.640,-

336

Boční stěna samostatně stojící

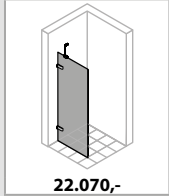

22.070,-

148

Enjoy pure bezrámový
Podrobné informace o výrobku





Pant HÜPPE Enjoy pure vždy v chromu



Stěnový úhelník HÜPPE Enjoy pure



Madlo HÜPPE Enjoy pure vždy v chromu



Všechny modely této série s křídlovými dveřmi mohou být volitelně montovány s prahovou lištou pro dosažení optimální těsnosti.



Všechny modely této série s křídlovými dveřmi mohou být montovány i bez prahové lišty pro bezbariérový přístup.



Madlo HÜPPE Enjoy pure
Varianta vybavení 800

Enjoy pure bezrámový 4-úhelník



Křídlové dveře s pevným segmentem pro niku

Popis produktu

- Pro montáž do niky
- Bezrámové dveře s jedním skleněným křídlem a jedním pevným segmentem. Dveře se otvírají ven
- Zasklení jednovrstvým bezpečnostním sklem tl 6 mm (dveře) a tl 8 mm (pevný segment) dle DIN EN 12150, volitelně s povrchovou úpravou HÜPPE Anti-Plaque pro snazší údržbu
- Se stabilizačními vzpěrami (uvnitř)
- Panty a madla z vysoce kvalitního kovu
- Panty se zvedacím/spouštěcím mechanismem a z vnitřní strany zapuštěné
- Zkosení / výřezy možné
- Individuální výroba na míru

Zaměření bezpodmínečně nutné.

Pozor: z konstrukčních důvodů není u bezrámových výrobků možné dosáhnout úplné těsnosti.

Pokud je vyžadována vysoká úroveň těsnosti, pak, prosím, použijte Enjoy pure s nástěnnou lištou.

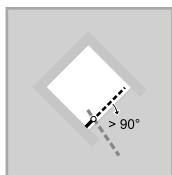
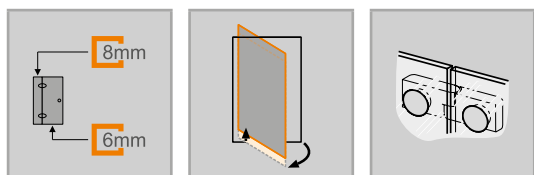

Montážní možnosti 4R09 / 4R10

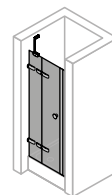

Upevnění vlevo

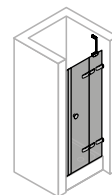

Upevnění vpravo

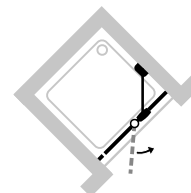
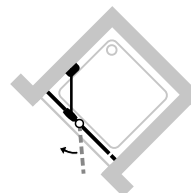

Se 3 panty při výšce zástěny > 2101 mm

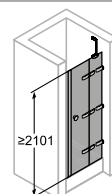
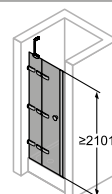

Min. - Max rozměr

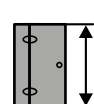

1600-2400

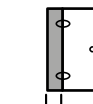

210-600

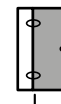

max. 900

Křídlové dveře s pevným segmentem do niky

Upevnění vlevo

Zhotovení na míru

Výška	Šířka dveřní strany	Číslo výrobku	Cena
1600-2000	700-1200	4R0980	35.640,-
	1201-1500	4R0981	48.120,-
2001-2400	700-1200	4R0982	41.450,-
	1201-1500	4R0983	53.920,-
 Příplatek ke zhotovení na míru za každé zkosení/výřez			Příplatek: 4.180,-

Křídlové dveře s pevným segmentem do niky

Upevnění vpravo

Zhotovení na míru

Výška	Šířka dveřní strany	Číslo výrobku	Cena
1600-2000	700-1200	4R1080	35.640,-
	1201-1500	4R1081	48.120,-
2001-2400	700-1200	4R1082	41.450,-
	1201-1500	4R1083	53.920,-
 Příplatek ke zhotovení na míru za každé zkosení/výřez			Příplatek: 4.180,-

Barvy profilů- skla / dekory

Barvy profilu	Kód barvy	Příplatek:
stříbrná lesklá	092	0,-

Skla/dekory	s úpravou Anti-Plaque		bez úpravy Anti-Plaque	
	Kód skla	Příplatek:	Kód skla	Příplatek:
čiré	322	2.210,-	321	0,-
Sand Plus	316	6.360,-	315	4.160,-
Privatima	375	6.360,-	373	4.160,-
zrcadlové sklo	381	16.630,-	380	14.430,-

Varianta vybavení (volitelné)

	Varianta vybavení	Příplatek:
Komfortní madlo	800	770,-

Číslo výrobku a ceny

XXXXXX	+	XXX	+	XXX	+	XXX	=	XXXXXX.XXX.XXX.XXX
Číslo výrobku		Kód barvy		Kód skla		Varianta vybavení		Číslo výrobku kompletní
Základní cena		Barevný příplatek		Příplatek za sklo		Příplatek:		Celková cena

Enjoy pure bezrámový 4-úhelník



Křídlové dveře s pevným segmentem a boční stěnou

Popis produktu

- Bezrámové dveře s jedním skleněným křídlem, jedním pevným segmentem a boční stěnou. Dveře se otevírají ven
- Zasklení jednovrstvým bezpečnostním sklem tl 6 mm (dveře a boční stěna) a tl 8 mm (pevný segment), (šířka boční stěny > 1200 = 8 mm) dle DIN EN 12150, volitelně s povrchovou úpravou HÜPPE Anti-Plaque pro snazší údržbu
- Se stabilizačními vzpěrami (uvnitř)
- Panty a madla z vysoce kvalitního kovu
- Panty se zvedacím/spouštěcím mechanismem a z vnitřní strany zapuštěné
- Zkosení / výřezy možné
- Individuální výroba na míru

Zaměření bezpodmínečně nutné.

Pozor: z konstrukčních důvodů není u bezrámových výrobků možné dosáhnout úplné těsnosti.

Pokud je vyžadována vysoká úroveň těsnosti, pak, prosím, použijte Enjoy pure s nástěnnou lištou.

Montážní možnosti 4R05 / 4R06

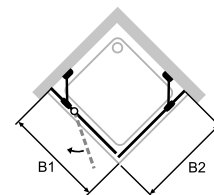
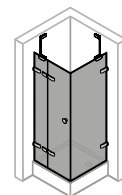

Se stabilizační vzpěrou

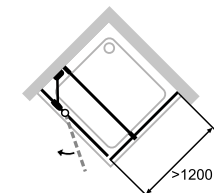
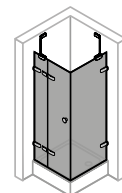

S příčnou vzpěrou

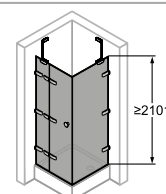

Se 3 panty při výšce zástěny > 2101 mm

Min. - Max rozměr

1600-2400	210-600	max. 900	

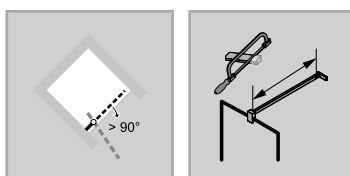
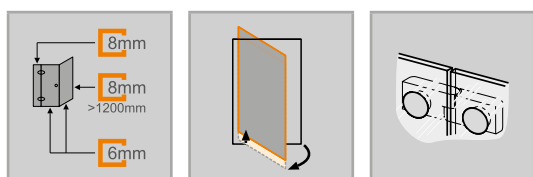

Křídlové dveře s pevným segmentem a boční stěnou

Upevnění vlevo

Zhotovení na míru

Výška	Šířka dveří B1	Šířka boční stěny B2	Číslo výrobku	Cena
1600-2000	700-1200	300-1200	4R0580	47.890,-
	700-1200	1201-1600	4R0581	60.390,-
	1201-1500	300-1200	4R0586	60.390,-
	1201-1500	1201-1600	4R0582	72.860,-
2001-2400	700-1200	300-1200	4R0583	59.500,-
	700-1200	1201-1600	4R0584	71.990,-
	1201-1500	300-1200	4R0587	71.990,-
	1201-1500	1201-1600	4R0585	84.480,-
 Příplatek ke zhotovení na míru za každé zkosení/výřez			Příplatek: 4.180,-	

Křídlové dveře s pevným segmentem a boční stěnou

Upevnění vpravo

Zhotovení na míru

Výška	Šířka dveří B1	Šířka boční stěny B2	Číslo výrobku	Cena
1600-2000	700-1200	300-1200	4R0680	47.890,-
	700-1200	1201-1600	4R0681	60.390,-
	1201-1500	300-1200	4R0686	60.390,-
	1201-1500	1201-1600	4R0682	72.860,-
2001-2400	700-1200	300-1200	4R0683	59.500,-
	700-1200	1201-1600	4R0684	71.990,-
	1201-1500	300-1200	4R0687	71.990,-
	1201-1500	1201-1600	4R0685	84.480,-
 Příplatek ke zhotovení na míru za každé zkosení/výřez			Příplatek: 4.180,-	

Barvy profilů- skla / dekory

Barvy profilu	Kód barvy	Příplatek:
stříbrná lesklá	092	0,-

Skla/dekory	s úpravou Anti-Plaque		bez úpravy Anti-Plaque	
	Kód skla	Příplatek:	Kód skla	Příplatek:
čiré	322	4.410,-	321	0,-
Sand Plus	316	12.730,-	315	8.320,-
Privatima	375	12.730,-	373	8.320,-
zrcadlové sklo	381	18.840,-	380	14.430,-

Varianta vybavení (volitelné)

	Varianta vybavení	Příplatek:
Komfortní madlo	800	770,-

Číslo výrobku a ceny

XXXXXX	+	XXX	+	XXX	+	XXX	=	XXXXXX.XXX.XXX.XXX
Číslo výrobku		Kód barvy		Kód skla		Varianta vybavení		Číslo výrobku kompletní
Základní cena		Barevný příplatek		Příplatek za sklo		Příplatek:		Celková cena

Enjoy pure bezrámový 4-úhelník



Křídlové dveře s protisegmentem do niky

Popis produktu

- Pro montáž do niky
- Bezrámové dveře s jedním skleněným křídlem a jedním protisegmentem
Dveře se otevírají ven
- Zasklení jednovrstvým bezpečnostním sklem tl 6 mm (šířka protisegmentu > 1200 = 8 mm) dle DIN EN 12150, volitelně s povrchovou úpravou HÜPPE Anti-Plaque pro snazší údržbu
- Se stabilizačními vzpěrami (uvnitř)
- Panty a madla z vysoce kvalitního kovu
- Panty se zvedacím/spouštěcím mechanismem a z vnitřní strany zapuštěné
- Zkosení / výřezy možné
- Individuální výroba na míru

Zaměření bezpodmínečně nutné.

Pozor: z konstrukčních důvodů není u bezrámových výrobků možné dosáhnout úplné těsnosti.

Pokud je vyžadována vysoká úroveň těsnosti, pak, prosím, použijte Enjoy pure s nástěnnou lištou.

Montážní možnosti 4R16 / 4R17

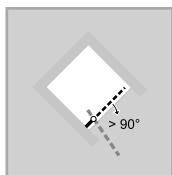
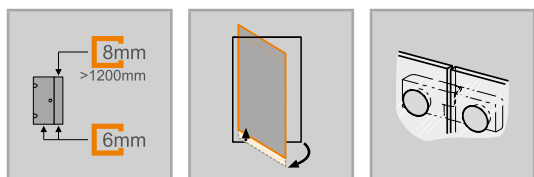
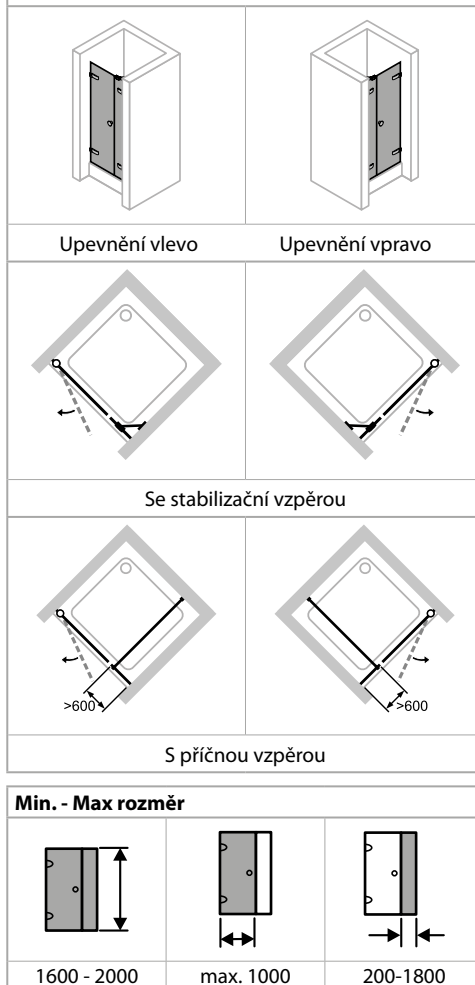

Křídlové dveře s protisegmentem do niky

Upevnění vlevo

Zhotovení na míru

Výška	Šířka dveřní strany	Číslo výrobku	Cena
1600-2000	700-1200	4R1680	35.640,-
	1201-2600	4R1681	48.120,-
 Příplatek ke zhotovení na míru za každé zkosení/výřez		Příplatek: 4.180,-	

Křídlové dveře s protisegmentem do niky

Upevnění vpravo

Zhotovení na míru

Výška	Šířka dveřní strany	Číslo výrobku	Cena
1600-2000	700-1200	4R1780	35.640,-
	1201-2600	4R1781	48.120,-
 Příplatek ke zhotovení na míru za každé zkosení/výřez		Příplatek: 4.180,-	

Barvy profilů- skla / dekory

Barvy profilu	Kód barvy	Příplatek:
stříbrná lesklá	092	0,-

Skla/dekory	s úpravou Anti-Plaque		bez úpravy Anti-Plaque	
	Kód skla	Příplatek:	Kód skla	Příplatek:
čiré	322	2.210,-	321	0,-
Sand Plus	316	6.360,-	315	4.160,-
Privatima	375	6.360,-	373	4.160,-
zrcadlové sklo	381	16.630,-	380	14.430,-

Varianta vybavení (volitelné)

	Varianta vybavení	Příplatek:
Komfortní madlo	800	770,-

Číslo výrobku a ceny

XXXXXX	+	XXX	+	XXX	+	XXX	=	XXXXXX.XXX.XXX.XXX
Číslo výrobku		Kód barvy		Kód skla		Varianta vybavení		Číslo výrobku kompletní
Základní cena		Barevný příplatek		Příplatek za sklo		Příplatek:		Celková cena

Enjoy pure bezrámový

Barvy / skla / dekory



stříbrná pololesklá



čiré



Sand Plus



Privatima



zrcadlové sklo

Vezměte prosím na vědomí, že při montáži chromových povrchů / zrcadlových skel / obkladů stěn HÜPPE je doporučen silikon bez kyseliny octové / silikon pro mramor. Použití čisticích a dezinfekčních prostředků s obsahem alkoholu, chloru nebo kyselin vede k poškození povrchů. Stejně tak nepoužívejte drsné nebo abrazivní čisticí prostředky. Pro více informací si přečtěte, prosím, produktovou přílohu HÜPPE pro čištění a ošetření.

Stabilizační vzpěry / Příčné vzpěry

Výška	Typ	Skica / Foto	Barva	Číslo výrobku	Cena
150 mm	Stabilizační vzpěra (zed' / sklo) pro tloušťku skla 6 - 8 mm		chrom = 091	SP0100091	2.150,-
250 mm	Stabilizační vzpěra (zed' / sklo) pro tloušťku skla 6 - 8 mm		chrom = 091	SP0101091	2.230,-
	Stabilizační vzpěra (sklo / sklo) pro tloušťku skla 6 - 8 mm		chrom = 091	SP0201091	2.230,-
	Stabilizační vzpěra (zed' / sklo) pro tloušťku skla 6 - 8 mm (pro zkosení stropu)		chrom = 091	S00101091	2.880,-
500 mm	Stabilizační vzpěra (zed' / sklo) pro tloušťku skla 6 - 8 mm		chrom = 091	SP0102091	2.290,-
	Stabilizační vzpěra (sklo / sklo) pro tloušťku skla 6 - 8 mm		chrom = 091	SP0202091	2.290,-
	Stabilizační vzpěra (zed' / sklo) pro tloušťku skla 6 - 8 mm (pro zkosení stropu)	chrom = 091	S00102091	3.060,-	
800 mm	Stabilizační vzpěra (zed' / sklo) pro tloušťku skla 6 - 8 mm		chrom = 091	SP0501091	2.810,-
1200 mm	Příčná vzpěra (sklo / sklo) pro tloušťku skla 6 - 8 mm		chrom = 091	SP0301091	3.980,-
	Příčná vzpěra (zed' / sklo) pro tloušťku skla 6 - 8 mm		chrom = 091	SP0302091	3.980,-
	Příčná vzpěra (zed' / sklo) pro tloušťku skla 6 - 8 mm (pro zkosení stropu)		chrom = 091	S00301091	3.760,-

Dodatečné nástěnné úhelníky

Typ	Skica / Foto	Barva	Číslo výrobku	Cena
Dodatečné nástěnné úhelníky Enjoy pure		stříbrná lesklá = 092	4R0010092	870,-

Stropní vzpěra

Výška	Typ	Detail	Skica / Foto	Barva	Číslo výrobku	Cena
80 - 800mm	Stropní vzpěra	Pro tloušťky skla 6 - 8 mm. Možnost individuálního zkrácení. Dodatečná montáž možná.		stříbrná lesklá = 092	SP0000092	3.950,-

Vzpěra tvaru T, kompletní

Výška	Typ	Skica / Foto	Barva	Číslo výrobku	Cena
do 2000 mm x 150 mm	Vzpěra tvaru T, kompletní (zed' / sklo / sklo)		chrom = 091	SP0601091	7.390,-
	Vzpěra tvaru T, kompletní (zed' / zed' / sklo)		chrom = 091	SP0602091	7.390,-
150mm	Dodatečné T-řešení (v kombinaci s příčnou vzpěrou zed' / sklo)		chrom = 091	SP0604091	3.360,-

PRŮŘEZY PROFILŮ

Profil	Detail
	Podlahová lišta
	Lišta pro niku

HÜPPE Enjoy pure

s nástěnnou lištou



4-úhelník

Křídlové dveře s pevnými segmenty rohový vstup

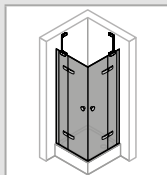

44.900,-

344

Křídlové dveře s pevným segmentem do niky

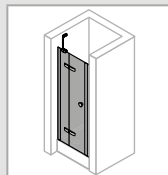

29.450,-

346

Křídlové dveře s pevným segmentem pro boční stěnu / rohový vstup

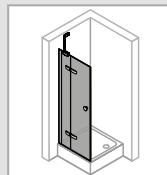

29.450,-

350

Boční stěna pro křídlové dveře s pevným segmentem

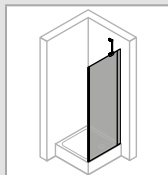

17.860,-

354

Křídlové dveře s protisegmentem do niky

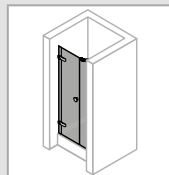

29.450,-

356

Litací dveře pro niku

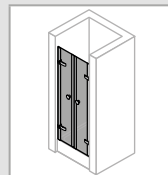

35.860,-

360

Boční stěna samostatně stojící

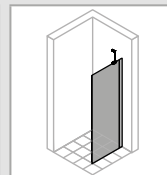

17.860,-

150

Walk-In Boční stěna s výklapným segmentem

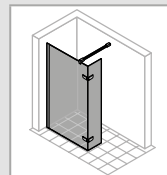

33.870,-

152

1/4-kruh

2-křídlové dveře s pevnými segmenty

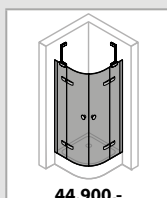

44.900,-

362

Enjoy pure s nástěnnou lištou
Podrobné informace o výrobku





Pant HÜPPE Enjoy pure vždy v chromu



Nástěnná lišta HÜPPE Enjoy pure s technikou upevnění s použitím těsnícího profilu



Madlo HÜPPE Enjoy pure vždy v chromu



Všechny modely této série s křídlovými dveřmi mohou být montovány i bez prahové lišty pro bezbariérový přístup.



Všechny modely této série s křídlovými dveřmi mohou být volitelně montovány s prahovou lištou pro dosažení optimální těsnosti.



Madlo HÜPPE Enjoy pure
Varianta vybavení 800

Enjoy pure s nástěnnou lištou 4-úhelník



Křídlové dveře s pevnými segmenty rohový vstup

Popis produktu

- Částečně orámovaný rohový vstup se dvěma skleněnými křídly a pevnými segmenty. Dveře se otevírají ven
- Zasklení jednovrstvým bezpečnostním sklem tl 6 mm (dveře) a tl 8 mm (pevný segment) dle DIN EN 12150, volitelně s povrchovou úpravou HÜPPE Anti-Plaque pro snazší údržbu
- Se stabilizačními vzpěrami (uvnitř)
- Profily z vysoce kvalitního eloxovaného hliníku, madla a panty z vysoce kvalitního kovu
- Stabilizační vzpěra, pant, madlo a prahová lišta vždy v provedení stříbrná lesklá.
- Panty se zvedacím/spouštěcím mechanismem a z vnitřní strany zapuštěné
- Zkosení / výřezy možné
- Možnost nastavení v nástěnném profilu 20 mm
- Včetně HÜPPE Keder-System (upevnění s pomocí těsnícího profilu) - montáž bez viditelných šroubů v oblasti nástěnné lišty
- Montáž s prahovou lištou (výška 10 mm) pro optimální těsnost nebo bez prahové lišty pro bezbariérový přístup
- Průběžné magnetické lišty a těsnící profily a vodorovná těsnící lišta
- Těsnost dle DIN 14428
- Made in Germany
- Obsah dodávky: upevňovací materiál, montážní návod
- 10-letá ponákladní záruka dostupnosti náhradních dílů po získání produktu
- Systém zajištění kvality certifikován dle DIN EN ISO 9001:2015
- Systém managementu hospodaření energií certifikován dle DIN EN 50001:2011

Montážní možnosti 4T33

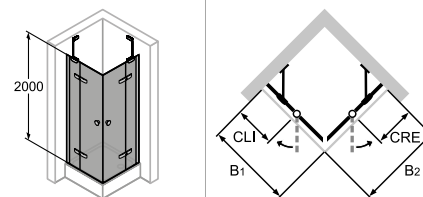

Rohový vstup

Min. - Max rozměr

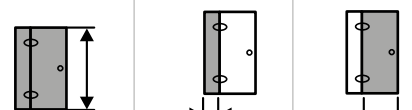

1600 - 2000

210-600

max. 900

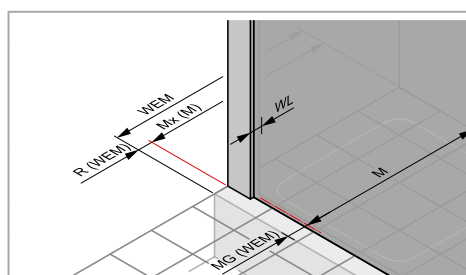
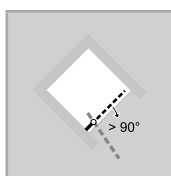
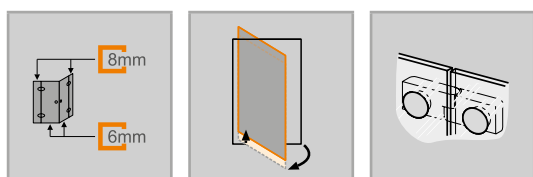

Rozměry

WL:	26
R:	20
Mx:	M+12
MG:	32

WEM = Vestavný rozměr vaničky (000)
M = Montážní rozměr na střed skla (001)
Uvedte, prosím, při objednávce.

Křídlové dveře s pevnými segmenty rohový vstup

Montáž na sprchovou vaničku

Výška	Typ	WEM B1/B2	CLI/CRE	Šířka vstupu	Číslo výrobku	Cena
2000	800/800	785-805	265-285	673	4T3301	44.900,-
	900/900	885-905	265-285	814	4T3302	44.900,-
	1000/1000	985-1005	365-385	814	4T3303	47.140,-

Montáž na podlahu/dlažbu

Výška	Typ	M (střed skla) B1/B2	CLI/CRE	Šířka vstupu	Číslo výrobku	Cena
2000	800/800	753-773	265-285	673	4T3301	44.900,-
		790-810	297-317	673	4T3304	44.900,-
	900/900	853-873	265-285	814	4T3302	44.900,-
		890-910	297-317	814	4T3305	44.900,-
	1000/1000	953-973	365-385	814	4T3303	47.140,-
		990-1010	397-417	814	4T3306	47.140,-

Zhotovení na míru

Výška	Šířka B	Číslo výrobku	Cena
1600-2000	700-1200	4T3380	53.880,-
	1201-1500	4T3381	78.840,-

Rozsah nastavení = objednaný rozměr - 10 mm / + 10 mm**

Při zhotovení na míru je nutné uvést šířku pevného segmentu.

	Příplatek ke zhotovení na míru za každé zkosení/výřez	Příplatek:
		4.180,-

Barvy profilů- skla / dekory

Barvy profilu	Kód barvy	Příplatek:
stříbrná matná	087	0,-
bílá	055	0,-
stříbrná lesklá	092	0,-

Skla/dekory	s úpravou Anti-Plaque		bez úpravy Anti-Plaque	
	Kód skla	Příplatek:	Kód skla	Příplatek:
čiré	322	4.410,-	321	0,-
Sand Plus	316	12.730,-	315	8.320,-
Privatima	375	12.730,-	373	8.320,-
zrcadlové sklo	381	18.840,-	380	14.430,-

Varianta vybavení (volitelné)

	Varianta vybavení	Příplatek:
Komfortní madlo (vždy v chromu)	800	1.530,-

Číslo výrobku a ceny

XXXXXX	+	XXX	+	XXX	+	XXX	=	XXXXXX.XXX.XXX.XXX
Číslo výrobku		Kód barvy		Kód skla		Varianta vybavení		Číslo výrobku kompletní
Základní cena		Barevný příplatek		Příplatek za sklo		Příplatek:		Celková cena

Enjoy pure s nástěnnou lištou 4-úhelník



Křídlové dveře s pevným segmentem pro niku

Popis produktu

- Pro montáž do niky
- Částečně orámované dveře s jedním skleněným křídlem a jedním pevným segmentem. Dveře se otevírají ven
- Zasklení jednovrstvým bezpečnostním sklem tl 6 mm (dveře) a tl 8 mm (pevný segment) dle DIN EN 12150, volitelně s povrchovou úpravou HÜPPE Anti-Plaque pro snazší údržbu
- Se stabilizačními vzpěrami (uvnitř)
- Profily z vysoce kvalitního eloxovaného hliníku, madla a panty z vysoce kvalitního kovu
- Stabilizační vzpěra, pant, madlo a prahová lišta vždy v provedení stříbrná lesklá.
- Panty se zvedacím/spouštěcím mechanismem a z vnitřní strany zapuštěné
- Zkosení / výřezy možné
- Možnost nastavení v nástěnném profilu 20 mm
- Včetně HÜPPE Keder-System (upevnění s pomocí těsnícího profilu) - montáž bez viditelných šroubů v oblasti nástěnné lišty
- Montáž s prahovou lištou (výška 10 mm) pro optimální těsnost nebo bez prahové lišty pro bezbariérový přístup
- Průběžné magnetické lišty a těsnící profily a vodorovná těsnící lišta
- Těsnost dle DIN 14428
- Made in Germany
- Obsah dodávky: upevňovací materiál, montážní návod
- 10-letá ponákuční záruka dostupnosti náhradních dílů po získání produktu
- Systém zajištění kvality certifikován dle DIN EN ISO 9001:2015
- Systém managementu hospodaření energií certifikován dle DIN EN 50001:2011

Montážní možnosti 4T09

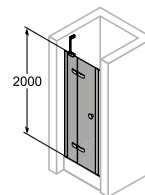

Nika

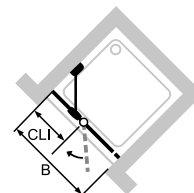

Se 3 panty při výšce zástěny > 2101 mm

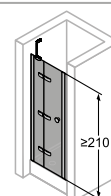

Min. - Max rozměr

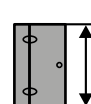

1600-2200

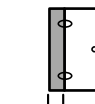

210-600

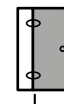

max. 900

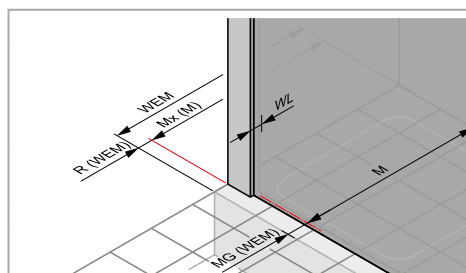
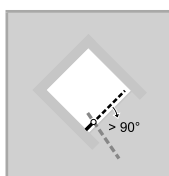
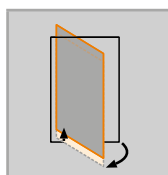
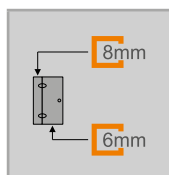

Rozměry

WL:	26
R:	20
Mx:	M+12
MG:	32

WEM = Vestavný rozměr vaničky (000)
M = Montážní rozměr na střed skla (001)
Uvedte, prosím, při objednávce.

Křídlové dveře s pevným segmentem do niky

Upevnění vlevo

Montáž na sprchovou vaničku

Výška	Typ	WEM Nika	CLI	Šířka vstupu	Číslo výrobku	Cena
2000	800	780-810	265-285	464	4T0901	29.450,-
	900	880-910	265-285	564	4T0902	29.450,-
	1000	980-1010	365-385	564	4T0903	30.920,-
	1200	1180-1210	465-485	664	4T0904	32.410,-

Montáž na podlahu/dlažbu

Výška	Typ	M (střed skla) nika	CLI	Šířka vstupu	Číslo výrobku	Cena
2000	800	780-810	265-285	464	4T0901	29.450,-
	900	880-910	265-285	564	4T0902	29.450,-
	1000	980-1010	365-385	564	4T0903	30.920,-
	1200	1180-1210	465-485	664	4T0904	32.410,-

Zhotovení na míru

Výška	Šířka B	Číslo výrobku	Cena
1600-2000	700-1200	4T0980	35.640,-
	1201-1500	4T0985	48.120,-
2001-2200	700-1200	4T0986	41.450,-
	1201-1500	4T0987	53.920,-

Rozsah nastavení = objednaný rozměr - 20 mm / + 10 mm**

	Příplatek ke zhotovení na míru za každé zkosení/výřez	Příplatek:
		4.180,-

Barvy profilů- skla / dekory

Barvy profilu	Kód barvy	Příplatek:
stříbrná matná	087	0,-
bílá	055	0,-
stříbrná lesklá	092	0,-

Skla/dekory	s úpravou Anti-Plaque		bez úpravy Anti-Plaque	
	Kód skla	Příplatek:	Kód skla	Příplatek:
čiré	322	2.210,-	321	0,-
Sand Plus	316	6.360,-	315	4.160,-
Privatima	375	6.360,-	373	4.160,-
zrcadlové sklo	381	16.630,-	380	14.430,-

Varianta vybavení (volitelné)

	Varianta vybavení	Příplatek:
Komfortní madlo (vždy v chromu)	800	790,-

Číslo výrobku a ceny

XXXXXX	+	XXX	+	XXX	+	XXX	=	XXXXXX.XXX.XXX.XXX
Číslo výrobku		Kód barvy		Kód skla		Varianta vybavení		Číslo výrobku kompletní
Základní cena		Barevný příplatek		Příplatek za sklo		Příplatek:		Celková cena

Enjoy pure s nástěnnou lištou 4-úhelník



Křídlové dveře s pevným segmentem pro niku

Popis produktu

- Pro montáž do niky
- Částečně orámované dveře s jedním skleněným křídlem a jedním pevným segmentem. Dveře se otevírají ven
- Zasklení jednovrstvým bezpečnostním sklem tl 6 mm (dveře) a tl 8 mm (pevný segment) dle DIN EN 12150, volitelně s povrchovou úpravou HÜPPE Anti-Plaque pro snazší údržbu
- Se stabilizačními vzpěrami (uvnitř)
- Profily z vysoce kvalitního eloxovaného hliníku, madla a panty z vysoce kvalitního kovu
- Stabilizační vzpěra, pant, madlo a prahová lišta vždy v provedení stříbrná lesklá.
- Panty se zvedacím/spouštěcím mechanismem a z vnitřní strany zapuštěné
- Zkosení / výřezy možné
- Možnost nastavení v nástěnném profilu 20 mm
- Včetně HÜPPE Keder-System (upevnění s pomocí těsnícího profilu) - montáž bez viditelných šroubů v oblasti nástěnné lišty
- Montáž s prahovou lištou (výška 10 mm) pro optimální těsnost nebo bez prahové lišty pro bezbariérový přístup
- Průběžné magnetické lišty a těsnící profily a vodorovná těsnící lišta
- Těsnost dle DIN 14428
- Made in Germany
- Obsah dodávky: upevňovací materiál, montážní návod
- 10-letá ponákladní záruka dostupnosti náhradních dílů po získání produktu
- Systém zajištění kvality certifikován dle DIN EN ISO 9001:2015
- Systém managementu hospodaření energií certifikován dle DIN EN 50001:2011

Montážní možnosti 4T10

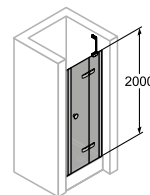

Nika

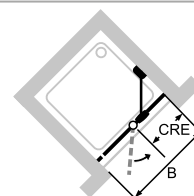

Se 3 panty při výšce zástěny > 2101 mm

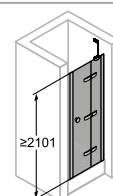

Min. - Max rozměr

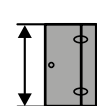

1600-2200

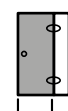

max. 900

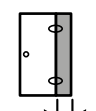

210-600

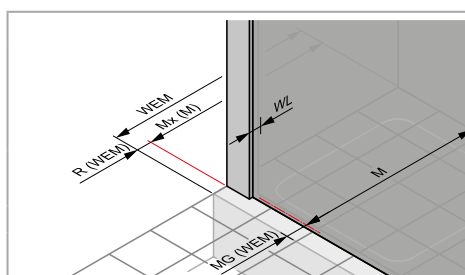
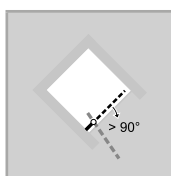
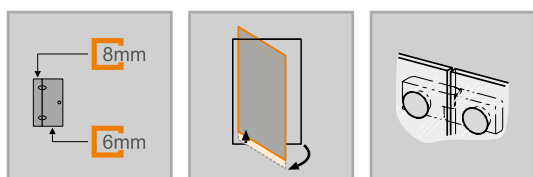

Rozměry

WL:	26
R:	20
Mx:	M+12
MG:	32

WEM = Vestavný rozměr vaničky (000)
M = Montážní rozměr na střed skla (001)
Uvedte, prosím, při objednávce.

Křídlové dveře s pevným segmentem do niky

Upevnění vpravo

Montáž na sprchovou vaničku

Výška	Typ	WEM Nika	CRE	Šířka vstupu	Číslo výrobku	Cena
2000	800	780-810	265-285	464	4T1001	29.450,-
	900	880-910	265-285	564	4T1002	29.450,-
	1000	980-1010	365-385	564	4T1003	30.920,-
	1200	1180-1210	465-485	664	4T1004	32.410,-

Montáž na podlahu/dlažbu

Výška	Typ	M (střed skla) nika	CRE	Šířka vstupu	Číslo výrobku	Cena
2000	800	780-810	265-285	464	4T1001	29.450,-
	900	880-910	265-285	564	4T1002	29.450,-
	1000	980-1010	365-385	564	4T1003	30.920,-
	1200	1180-1210	465-485	664	4T1004	32.410,-

Zhotovení na míru

Výška	Šířka B	Číslo výrobku	Cena
1600-2000	700-1200	4T1080	35.640,-
	1201-1500	4T1085	48.120,-
2001-2200	700-1200	4T1086	41.450,-
	1201-1500	4T1087	53.920,-

Rozsah nastavení = objednaný rozměr - 20 mm / + 10 mm**

 Příplatek ke zhotovení na míru za každé zkosení/výřez	Příplatek:
	4.180,-

Barvy profilů- skla / dekory

Barvy profilu	Kód barvy	Příplatek:
stříbrná matná	087	0,-
bílá	055	0,-
stříbrná lesklá	092	0,-

Skla/dekory	s úpravou Anti-Plaque		bez úpravy Anti-Plaque	
	Kód skla	Příplatek:	Kód skla	Příplatek:
čiré	322	2.210,-	321	0,-
Sand Plus	316	6.360,-	315	4.160,-
Privatima	375	6.360,-	373	4.160,-
zrcadlové sklo	381	16.630,-	380	14.430,-

Varianta vybavení (volitelné)

	Varianta vybavení	Příplatek:
Komfortní madlo (vždy v chromu)	800	790,-

Číslo výrobku a ceny

XXXXXX	+	XXX	+	XXX	+	XXX	=	XXXXXX.XXX.XXX.XXX
Číslo výrobku		Kód barvy		Kód skla		Varianta vybavení		Číslo výrobku kompletní
Základní cena		Barevný příplatek		Příplatek za sklo		Příplatek:		Celková cena

Enjoy pure s nástěnnou lištou 4-úhelník



Křídlové dveře s pevným segmentem a boční stěnou

Popis produktu

- Pro kombinaci s boční stěnou Enjoy pure nebo jako rohový vstup
- Částečně orámované dveře s jedním skleněným křídlem a jedním pevným segmentem. Dveře se otevírají ven
- Zasklení jednovrstvým bezpečnostním sklem tl 6 mm (dveře) a tl 8 mm (pevný segment) dle DIN EN 12150, volitelně s povrchovou úpravou HÜPPE Anti-Plaque pro snazší údržbu
- Se stabilizačními vzpěrami (uvnitř)
- Profily z vysoce kvalitního eloxovaného hliníku, madla a panty z vysoce kvalitního kovu
- Stabilizační vzpěra, pant, madlo a prahová lišta vždy v provedení stříbrná lesklá.
- Panty se zvedacím/spouštěcím mechanismem a z vnitřní strany zapuštěné
- Zkosení / výřezy možné
- Možnost nastavení v nástěnném profilu 20 mm

- Včetně HÜPPE Keder-System (upevnění s pomocí těsnícího profilu) - montáž bez viditelných šroubů v oblasti nástěnné lišty
- Montáž s prahovou lištou (výška 10 mm) pro optimální těsnost nebo bez prahové lišty pro bezbariérový přístup
- Průběžné magnetické lišty a těsnící profily a vodorovná těsnící lišta
- Těsnost dle DIN 14428
- Made in Germany
- Obsah dodávky: upevňovací materiál, montážní návod
- 10-letá ponákladní záruka dostupnosti náhradních dílů po získání produktu
- Systém zajištění kvality certifikován dle DIN EN ISO 9001:2015
- Systém managementu hospodaření energií certifikován dle DIN EN 50001:2011

Montážní možnosti 4T01

Rohové řešení = dveře + boční stěna		
Rohový vstup = dveře + dveře		
Se 3 panty při výšce zástěny > 2101 mm		
Min. - Max rozměr		
1600-2200	210-600	max. 900

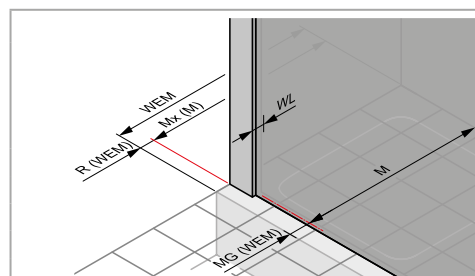
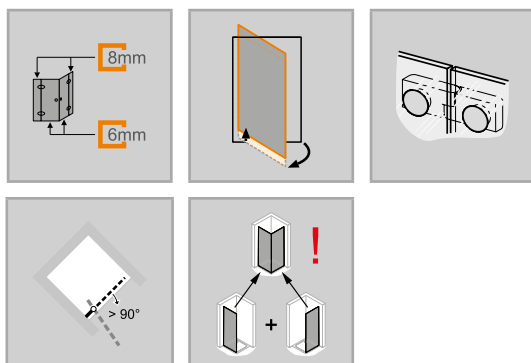

Rozměry

WL:	26
R:	20
Mx:	M+12
MG:	32

WEM = Vestavný rozměr vaničky (000)
M = Montážní rozměr na střed skla (001)
Uvedte, prosím, při objednávce.

Křídlové dveře s pevným segmentem pro boční stěnu / rohový vstup

Upevnění vlevo

Montáž na sprchovou vaničku

Výška	Typ	WEM B	CLI	Šířka vstupu	Číslo výrobku	Cena
2000	750	735-755	215-235	450	4T0101	29.450,-
	800	785-805	265-285	480	4T0102	29.450,-
	900	885-905	265-285	580	4T0103	29.450,-
	1000	985-1005	365-385	580	4T0104	30.920,-
	1200	1185-1205	465-485	680	4T0105	32.410,-

Montáž na podlahu/dlažbu

Výška	Typ	M (střed skla) B	CLI	Šířka vstupu	Číslo výrobku	Cena
2000	750	703-723	215-235	450	4T0101	29.450,-
	750	740-760	247-267	450	4T0106	29.450,-
	800	753-773	265-285	480	4T0102	29.450,-
	800	790-810	297-317	480	4T0107	29.450,-
	900	853-873	265-285	580	4T0103	29.450,-
	900	890-910	297-317	580	4T0108	29.450,-
	1000	953-973	365-385	580	4T0104	30.920,-
	1000	990-1010	397-417	580	4T0109	30.920,-
	1200	1153-1173	465-485	680	4T0105	32.410,-
	1200	1190-1210	497-517	680	4T0110	32.410,-

Zhotovení na míru

Výška	Šířka B	Číslo výrobku	Cena
1600-2000	700-1200	4T0180	35.640,-
	1201-1500	4T0181	48.120,-
2001-2200	700-1200	4T0182	41.450,-
	1201-1500	4T0183	53.920,-

Rozsah nastavení = objednaný rozměr - 10 mm / + 10 mm**

	Příplatek ke zhotovení na míru za každé zkosení/výřez	Příplatek:
		4.180,-

Barvy profilů- skla / dekory

Barvy profilu	Kód barvy	Příplatek:
stříbrná matná	087	0,-
bílá	055	0,-
stříbrná lesklá	092	0,-

Skla/dekory	s úpravou Anti-Plaque		bez úpravy Anti-Plaque	
	Kód skla	Příplatek:	Kód skla	Příplatek:
čiré	322	2.210,-	321	0,-
Sand Plus	316	6.360,-	315	4.160,-
Privatima	375	6.360,-	373	4.160,-
zrcadlové sklo	381	16.630,-	380	14.430,-

Varianta vybavení (volitelné)

	Varianta vybavení	Příplatek:
Komfortní madlo (vždy v chromu)	800	790,-

Číslo výrobku a ceny

XXXXXX	+	XXX	+	XXX	+	XXX	=	XXXXXX.XXX.XXX.XXX
Číslo výrobku		Kód barvy		Kód skla		Varianta vybavení		Číslo výrobku kompletní
Základní cena		Barevný příplatek		Příplatek za sklo		Příplatek:		Celková cena

Enjoy pure s nástěnnou lištou 4-úhelník



Křídlové dveře s pevným segmentem a boční stěnou

Popis produktu

- Pro kombinaci s boční stěnou Enjoy pure nebo jako rohový vstup
- Částečně orámované dveře s jedním skleněným křídlem a jedním pevným segmentem. Dveře se otevírají ven
- Zasklení jednovrstvým bezpečnostním sklem tl 6 mm (dveře) a tl 8 mm (pevný segment) dle DIN EN 12150, volitelně s povrchovou úpravou HÜPPE Anti-Plaque pro snazší údržbu
- Se stabilizačními vzpěrami (uvnitř)
- Profily z vysoce kvalitního eloxovaného hliníku, madla a panty z vysoce kvalitního kovu
- Stabilizační vzpěra, pant, madlo a prahová lišta vždy v provedení stříbrná lesklá.
- Panty se zvedacím/spouštěcím mechanismem a z vnitřní strany zapuštěné
- Zkosení / výřezy možné
- Možnost nastavení v nástěnném profilu 20 mm
- Včetně HÜPPE Keder-System (upevnění s pomocí těsnícího profilu) - montáž bez viditelných šroubů v oblasti nástěnné lišty
- Montáž s prahovou lištou (výška 10 mm) pro optimální těsnost nebo bez prahové lišty pro bezbariérový přístup
- Průběžné magnetické lišty a těsnící profily a vodorovná těsnící lišta
- Těsnost dle DIN 14428
- Made in Germany
- Obsah dodávky: upevňovací materiál, montážní návod
- 10-letá ponákladní záruka dostupnosti náhradních dílů po získání produktu
- Systém zajištění kvality certifikován dle DIN EN ISO 9001:2015
- Systém managementu hospodaření energií certifikován dle DIN EN 50001:2011

Montážní možnosti 4T02

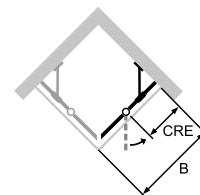
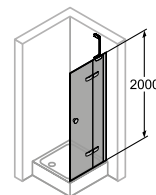

Rohové řešení = dveře + boční stěna

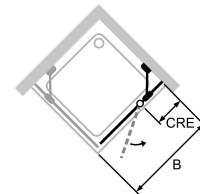
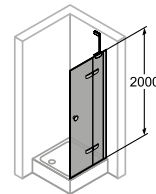

Rohový vstup = dveře + dveře

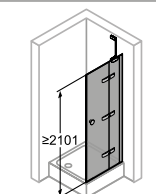

Se 3 panty při výšce zástěny > 2101 mm

Min. - Max rozměr

1600-2200	210-600	max. 900

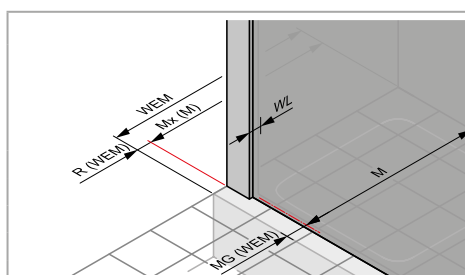
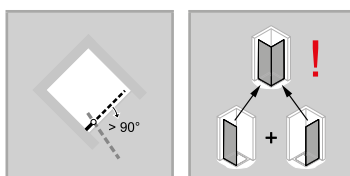
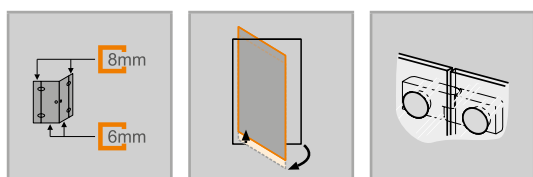

Rozměry

WL:	26
R:	20
Mx:	M+12
MG:	32

WEM = Vestavný rozměr vaničky (000)
M = Montážní rozměr na střed skla (001)
Uvedte, prosím, při objednávce.

Křídlové dveře s pevným segmentem pro boční stěnu / rohový vstup

Upevnění vpravo

Montáž na sprchovou vaničku

Výška	Typ	WEM B	CRE	Šířka vstupu	Číslo výrobku	Cena
2000	750	735-755	215-235	450	4T0201	29.450,-
	800	785-805	265-285	480	4T0202	29.450,-
	900	885-905	265-285	580	4T0203	29.450,-
	1000	985-1005	365-385	580	4T0204	30.920,-
	1200	1185-1205	465-485	680	4T0205	32.410,-

Montáž na podlahu/dlažbu

Výška	Typ	M (střed skla) B	CRE	Šířka vstupu	Číslo výrobku	Cena
2000	750	703-723	215-235	450	4T0201	29.450,-
	750	740-760	247-267	450	4T0206	29.450,-
	800	753-773	265-285	480	4T0202	29.450,-
	800	790-810	297-317	480	4T0207	29.450,-
	900	853-873	265-285	580	4T0203	29.450,-
	900	890-910	297-317	580	4T0208	29.450,-
	1000	953-973	365-385	580	4T0204	30.920,-
	1000	990-1010	397-417	580	4T0209	30.920,-
	1200	1153-1173	465-485	680	4T0205	32.410,-
	1200	1190-1210	497-517	680	4T0210	32.410,-

Zhotovení na míru

Výška	Šířka B	Číslo výrobku	Cena
1600-2000	700-1200	4T0280	35.640,-
	1201-1500	4T0281	48.120,-
2001-2200	700-1200	4T0282	41.450,-
	1201-1500	4T0283	53.920,-

Rozsah nastavení = objednaný rozměr - 10 mm / + 10 mm**

	Příplatek ke zhotovení na míru za každé zkosení/výřez	Příplatek:
		4.180,-

Barvy profilů- skla / dekory

Barvy profilu	Kód barvy	Příplatek:
stříbrná matná	087	0,-
bílá	055	0,-
stříbrná lesklá	092	0,-

Skla/dekory	s úpravou Anti-Plaque		bez úpravy Anti-Plaque	
	Kód skla	Příplatek:	Kód skla	Příplatek:
čiré	322	2.210,-	321	0,-
Sand Plus	316	6.360,-	315	4.160,-
Privatima	375	6.360,-	373	4.160,-
zrcadlové sklo	381	16.630,-	380	14.430,-

Varianta vybavení (volitelné)

	Varianta vybavení	Příplatek:
Komfortní madlo (vždy v chromu)	800	790,-

Číslo výrobku a ceny

XXXXXX	+	XXX	+	XXX	+	XXX	=	XXXXXX.XXX.XXX.XXX
Číslo výrobku		Kód barvy		Kód skla		Varianta vybavení		Číslo výrobku kompletní
Základní cena		Barevný příplatek		Příplatek za sklo		Příplatek:		Celková cena

Enjoy pure s nástěnnou lištou 4-úhelník



Boční stěna pro křídlové dveře s pevným segmentem

Popis produktu

- Pro kombinaci s Enjoy pure křídlovými dveřmi s pevným segmentem
- Částečně orámovaná boční stěna
- Zasklení jednovrstvým bezpečnostním sklem tl 6 mm (šířka >1 200 = 8 mm) dle DIN EN 12150, volitelně s povrchovou úpravou HÜPPE Anti-Plaque pro snazší údržbu
- Se stabilizačními vzpěrami (uvnitř)
- Profily z vysoce kvalitního eloxovaného hliníku
- Stabilizační vzpěra vždy v provedení stříbrná, vysoký lesk
- Zkosení / výřezy možné
- Možnost nastavení v nástěnném profilu 20 mm

Boční stěna zkrácená je kombinovatelná jen s dveřmi do niky.

Montážní možnosti 4T16

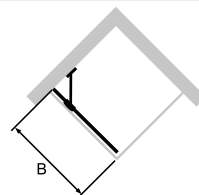
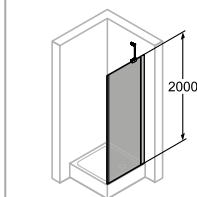

Se stabilizační vzpěrou

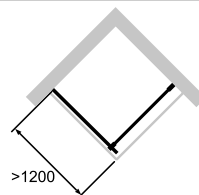

S příčnou vzpěrou

Min. - Max rozměr

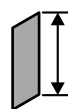

400-2200



200-1600

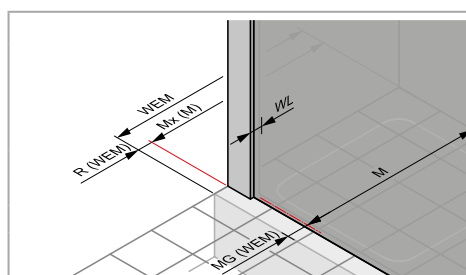
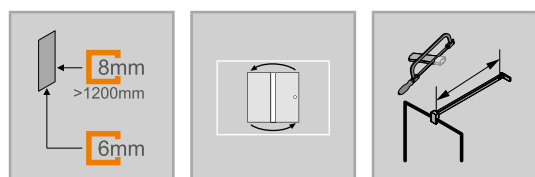

Rozměry

WL:	24/26
R:	20
Mx:	M+12
MG:	32

WEM = Vestavný rozměr vaničky (000)

M = Montážní rozměr na střed skla (001)

Uvedte, prosím, při objednávce.

Boční stěna pro křídlové dveře s pevným segmentem

Montáž na sprchovou vaničku

Výška	Typ	WEM	Číslo výrobku	Cena
1750	700	685-705	4T1607	17.860,-
	750	735-755	4T1608	17.860,-
	800	785-805	4T1609	17.860,-
	900	885-905	4T1610	17.860,-
	1000	985-1005	4T1611	18.780,-
2000	700	685-705	4T1601	17.860,-
	750	735-755	4T1602	17.860,-
	800	785-805	4T1603	17.860,-
	900	885-905	4T1604	17.860,-
	1000	985-1005	4T1605	18.780,-
	1200	1185-1205	4T1606	19.650,-

Montáž na podlahu/dlažbu

Výška	Typ	M (střed skla)	Číslo výrobku	Cena
1750	700	653-673	4T1607	17.860,-
	750	703-723	4T1608	17.860,-
	800	753-773	4T1609	17.860,-
	900	853-873	4T1610	17.860,-
	1000	953-973	4T1611	18.780,-
2000	700	653-673	4T1601	17.860,-
	750	703-723	4T1602	17.860,-
	750	740-760	4T1612	17.860,-
	800	753-773	4T1603	17.860,-
	800	790-810	4T1613	17.860,-
	900	853-873	4T1604	17.860,-
	900	890-910	4T1614	17.860,-
	1000	953-973	4T1605	18.780,-
	1000	990-1010	4T1615	18.780,-
	1200	1153-1173	4T1606	19.650,-
	1200	1190-1210	4T1616	19.650,-

Zhotovení na míru

Výška	Typ	Šířka B	Upevnění	Číslo výrobku	Cena
1600-2000	Přes roh	200-1200	Stabilizační vzpěra	4T1680	22.070,-
1600-2000	Přes roh	1201-1600	Příčná vzpěra	4T168E	34.570,-
1600-2000	V rovině	200-1200	Stabilizační vzpěra	4T1681	22.070,-
1600-2000	V rovině	1201-1600	Příčná vzpěra	4T168H	34.570,-
2001-2200	Přes roh	200-1200	Stabilizační vzpěra	4T168F	27.880,-
2001-2200	Přes roh	1201-1600	Příčná vzpěra	4T168G	40.370,-
2001-2200	V rovině	200-1200	Stabilizační vzpěra	4T168J	27.880,-
2001-2200	V rovině	1201-1600	Příčná vzpěra	4T168K	40.370,-
400-2000	Na vanu	200-1200	Stabilizační vzpěra	4T1682	22.070,-
2001-2200	Na vanu	200-1200	Stabilizační vzpěra	4T168M	27.880,-

Rozsah nastavení = objednaný rozměr - 10 mm / + 10 mm**

Na vanu přes roh: pouze s křídlovými dveřmi s pevným segmentem do niky

V rovině: pouze s křídlovými dveřmi s pevným segmentem pro boční stěnu

Nejsou možné žádné nadměrné šířky pro boční stěnu na vaně.

U boční stěny v rovině > 600 mm s příčnou vzpěrou.

	Příplatek ke zhotovení na míru za každé zkosení/vyřez	Příplatek:
		4.180,-

Barvy profilů- skla / dekory

Barvy profilu	Kód barvy	Příplatek:
stříbrná matná	087	0,-
bílá	055	0,-
stříbrná lesklá	092	0,-

Skla/dekory	s úpravou Anti-Plaque		bez úpravy Anti-Plaque	
	Kód skla	Příplatek:	Kód skla	Příplatek:
čiré	322	2.210,-	321	0,-
Sand Plus	316	6.360,-	315	4.160,-
Privatima	375	6.360,-	373	4.160,-
zrcadlové sklo	381	16.630,-	380	14.430,-

Číslo výrobku a ceny

XXXXXX	+	XXX	+	XXX	=	XXXXXX.XXX.XXX
Číslo výrobku		Kód barvy		Kód skla		Číslo výrobku kompletní
Základní cena		Barevný příplatek		Příplatek za sklo		Celková cena

Enjoy pure s nástěnnou lištou 4-úhelník



Křídlové dveře s protisegmentem do niky

Popis produktu

- Pro montáž do niky
- Částečně orámované dveře s jedním skleněným křídlem a jedním protisegmentem. Dveře se otevírají dovnitř a ven
- Zasklení jednovrstvým bezpečnostním sklem tl 6 mm (šířka protisegmentu > 1200 = 8 mm) dle DIN EN 12150, volitelně s povrchovou úpravou HÜPPE Anti-Plaque pro snazší údržbu
- Se stabilizačními vzpěrami (uvnitř)
- Profily z vysoce kvalitního eloxovaného hliníku, madla a panty z vysoce kvalitního kovu
- Stabilizační vzpěra, pant, madlo a prahová lišta vždy v provedení stříbrná lesklá.
- Panty se zvedacím/spouštěcím mechanismem a z vnitřní strany zapuštěné
- Zkosení / výřezy možné
- Možnost nastavení v nástěnném profilu 20 mm

- Včetně HÜPPE Keder-System (upevnění s pomocí těsnícího profilu) - montáž bez viditelných šroubů v oblasti nástěnné lišty
- Montáž s prahovou lištou (výška 10 mm) pro optimální těsnost nebo bez prahové lišty pro bezbariérový přístup
- Průběžné magnetické lišty a těsnící profily a vodorovná těsnící lišta
- Těsnost dle DIN 14428
- Made in Germany
- Obsah dodávky: upevňovací materiál, montážní návod
- 10-letá ponákladní záruka dostupnosti náhradních dílů po získání produktu
- Systém zajištění kvality certifikován dle DIN EN ISO 9001:2015
- Systém managementu hospodaření energií certifikován dle DIN EN 50001:2011

Montážní možnosti 4T31

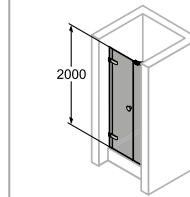

Nika

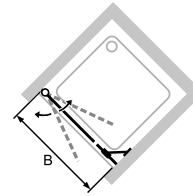

Se stabilizační vzpěrou

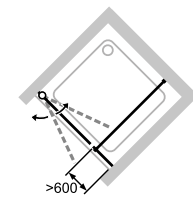

S příčnou vzpěrou

Min. - Max rozměr

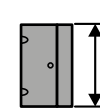

1600 - 2000

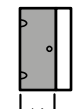

116-1600

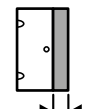

max. 1000

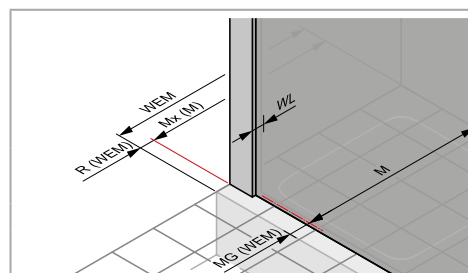
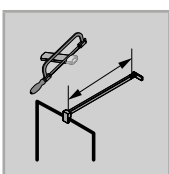
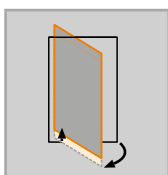
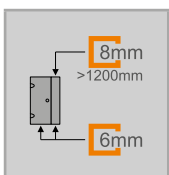

Rozměry

WL:	25
R:	20
Mx:	M+12
MG:	32

WEM = Vestavný rozměr vaničky (000)
M = Montážní rozměr na střed skla (001)
Uvedte, prosím, při objednávce.

Křídlové dveře s protisegmentem do niky

Upevnění vlevo

Montáž na sprchovou vaničku

Výška	Typ	WEM Nika	Šířka protisegmentu	Šířka vstupu	Číslo výrobku	Cena
2000	800	770-805	209-229	502	4T3101	29.450,-
	900	870-905	209-229	602	4T3102	29.450,-
	1000	970-1005	209-229	702	4T3103	30.920,-
	1200	1170-1205	409-429	702	4T3104	32.410,-

Montáž na podlahu/dlažbu

Výška	Typ	M (střed skla) nika	Šířka protisegmentu	Šířka vstupu	Číslo výrobku	Cena
2000	800	770-805	209-229	502	4T3101	29.450,-
	900	870-905	209-229	602	4T3102	29.450,-
	1000	970-1005	209-229	702	4T3103	30.920,-
	1200	1170-1205	409-429	702	4T3104	32.410,-

Zhotovení na míru

Výška	Šířka B	Šířka dveří max.	Číslo výrobku	Cena
1600-2000	700-1200	1000	4T3180	35.640,-
	1201-2600	1000	4T3181	48.120,-

Rozsah nastavení = objednaný rozměr - 18 mm / + 17 mm**

	Příplatek ke zhotovení na míru za každé zkosení/výřez	Příplatek:
		4.180,-

Barvy profilů- skla / dekory

Barvy profilu	Kód barvy	Příplatek:
stříbrná matná	087	0,-
bílá	055	0,-
stříbrná lesklá	092	0,-

Skla/dekory	s úpravou Anti-Plaque		bez úpravy Anti-Plaque	
	Kód skla	Příplatek:	Kód skla	Příplatek:
čiré	322	2.210,-	321	0,-
Sand Plus	316	6.360,-	315	4.160,-
Privatima	375	6.360,-	373	4.160,-
zrcadlové sklo	381	16.630,-	380	14.430,-

Varianta vybavení (volitelné)

	Varianta vybavení	Příplatek:
Komfortní madlo (vždy v chromu)	800	790,-

Číslo výrobku a ceny

XXXXXX	+	XXX	+	XXX	+	XXX	=	XXXXXX.XXX.XXX.XXX
Číslo výrobku		Kód barvy		Kód skla		Varianta vybavení		Číslo výrobku kompletní
Základní cena		Barevný příplatek		Příplatek za sklo		Příplatek:		Celková cena

Enjoy pure s nástěnnou lištou 4-úhelník



Křídlové dveře s protisegmentem do niky

Popis produktu

- Pro montáž do niky
- Částečně orámované dveře s jedním skleněným křídlem a jedním protisegmentem. Dveře se otevírají dovnitř a ven
- Zasklení jednovrstvým bezpečnostním sklem tl 6 mm (šířka protisegmentu > 1200 = 8 mm) dle DIN EN 12150, volitelně s povrchovou úpravou HÜPPE Anti-Plaque pro snazší údržbu
- Se stabilizačními vzpěrami (uvnitř)
- Profily z vysoce kvalitního eloxovaného hliníku, madla a panty z vysoce kvalitního kovu
- Stabilizační vzpěra, pant, madlo a prahová lišta vždy v provedení stříbrná lesklá.
- Panty se zvedacím/spouštěcím mechanismem a z vnitřní strany zapuštěné
- Zkosení / výřezy možné
- Možnost nastavení v nástěnném profilu 20 mm

- Včetně HÜPPE Keder-System (upevnění s pomocí těsnícího profilu) - montáž bez viditelných šroubů v oblasti nástěnné lišty
- Montáž s prahovou lištou (výška 10 mm) pro optimální těsnost nebo bez prahové lišty pro bezbariérový přístup
- Průběžné magnetické lišty a těsnící profily a vodorovná těsnící lišta
- Těsnost dle DIN 14428
- Made in Germany
- Obsah dodávky: upevňovací materiál, montážní návod
- 10-letá ponákladní záruka dostupnosti náhradních dílů po získání produktu
- Systém zajištění kvality certifikován dle DIN EN ISO 9001:2015
- Systém managementu hospodaření energií certifikován dle DIN EN 50001:2011

Montážní možnosti 4T32

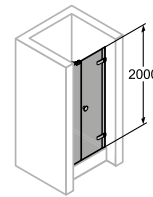

Nika

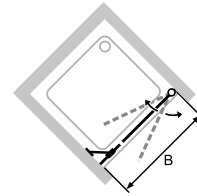

Se stabilizační vzpěrou

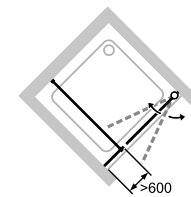

S příčnou vzpěrou

Min. - Max rozměr

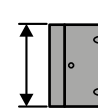

1600 - 2000

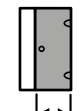

max. 1000

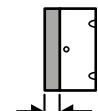

116-1600

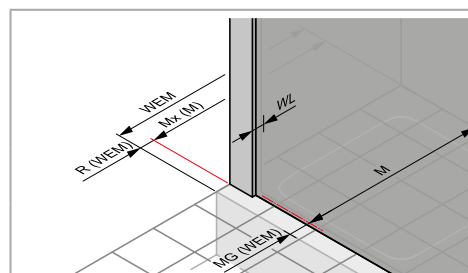
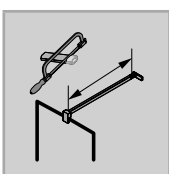
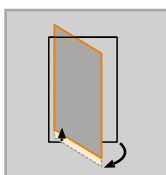
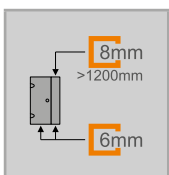

Rozměry

WL:	25
R:	20
Mx:	M+12
MG:	32

WEM = Vestavný rozměr vaničky (000)

M = Montážní rozměr na střed skla (001)

Uvedte, prosím, při objednávce.

Křídlové dveře s protisegmentem do niky

Upevnění vpravo

Montáž na sprchovou vaničku

Výška	Typ	WEM Nika	Šířka protisegmentu	Šířka vstupu	Číslo výrobku	Cena
2000	800	770-805	209-229	502	4T3201	29.450,-
	900	870-905	209-229	602	4T3202	29.450,-
	1000	970-1005	209-229	702	4T3203	30.920,-
	1200	1170-1205	409-429	702	4T3204	32.410,-

Montáž na podlahu/dlažbu

Výška	Typ	M (střed skla) nika	Šířka protisegmentu	Šířka vstupu	Číslo výrobku	Cena
2000	800	770-805	209-229	502	4T3201	29.450,-
	900	870-905	209-229	602	4T3202	29.450,-
	1000	970-1005	209-229	702	4T3203	30.920,-
	1200	1170-1205	409-429	702	4T3204	32.410,-

Zhotovení na míru

Výška	Šířka B	Šířka dveří max.	Číslo výrobku	Cena
1600-2000	700-1200	1000	4T3280	35.640,-
	1201-2600	1000	4T3281	48.120,-

Rozsah nastavení = objednaný rozměr - 18 mm / + 17 mm**

	Příplatek ke zhotovení na míru za každé zkosení/výřez	Příplatek:
		4.180,-

Barvy profilů- skla / dekory

Barvy profilu	Kód barvy	Příplatek:
stříbrná matná	087	0,-
bílá	055	0,-
stříbrná lesklá	092	0,-

Skla/dekory	s úpravou Anti-Plaque		bez úpravy Anti-Plaque	
	Kód skla	Příplatek:	Kód skla	Příplatek:
čiré	322	2.210,-	321	0,-
Sand Plus	316	6.360,-	315	4.160,-
Privatima	375	6.360,-	373	4.160,-
zrcadlové sklo	381	16.630,-	380	14.430,-

Varianta vybavení (volitelné)

	Varianta vybavení	Příplatek:
Komfortní madlo (vždy v chromu)	800	790,-

Číslo výrobku a ceny

XXXXXX	+	XXX	+	XXX	+	XXX	=	XXXXXX.XXX.XXX.XXX
Číslo výrobku		Kód barvy		Kód skla		Varianta vybavení		Číslo výrobku kompletní
Základní cena		Barevný příplatek		Příplatek za sklo		Příplatek:		Celková cena

Enjoy pure s nástěnnou lištou 4-úhelník



Lítací dveře pro niku

Popis produktu

- Pro montáž do niky
- Částečně orámované dveře se dvěma skleněnými křídly. Dveře se otevírají dovnitř a ven
- Zasklení jednovrstvým bezpečnostním sklem tl 6 mm dle DIN EN 12150, volitelně s povrchovou úpravou HÜPPE Anti-Plaque pro snazší údržbu
- Profily z vysoce kvalitního eloxovaného hliníku, madla a panty z vysoce kvalitního kovu
- Stabilizační vzpěra, pant, madlo a prahová lišta vždy v provedení stříbrná lesklá.
- Panty se zvedacím/spouštěcím mechanismem a z vnitřní strany zapuštěné
- Možnost nastavení v nástěnném profilu 15 mm
- Montáž s prahovou lištou (výška 10 mm) pro optimální těsnost nebo bez prahové lišty pro bezbariérový přístup
- Průběžné magnetické lišty a těsnicí profily a vodorovná těsnící lišta
- Těsnost dle DIN 14428
- Made in Germany
- Obsah dodávky: upevňovací materiál, montážní návod
- 10-letá ponákladní záruka dostupnosti náhradních dílů po získání produktu
- Systém zajištění kvality certifikován dle DIN EN ISO 9001:2015
- Systém managementu hospodaření energií certifikován dle DIN EN 50001:2011

Montážní možnosti 4T24

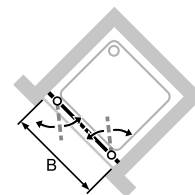
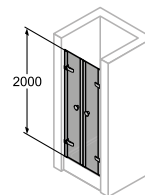

Nika

Min. - Max rozměr



1600-2000



600-1600

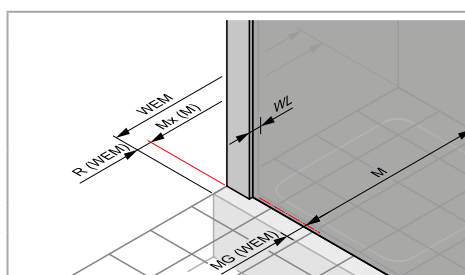
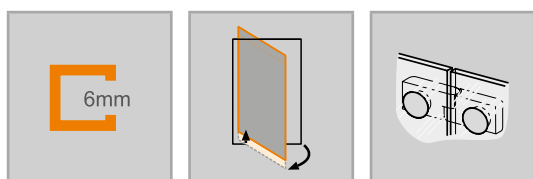

Rozměry

WL:	25
R:	20
Mx:	M+12
MG:	32

WEM = Vestavný rozměr vaničky (000)

M = Montážní rozměr na střed skla (001)

Uvedte, prosím, při objednávce.

Lítací dveře pro niku

Montáž na sprchovou vaničku

Výška	Typ	WEM Nika	Šířka vstupu	Číslo výrobku	Cena
2000	800	775-805	675	4T2401	35.860,-
	900	875-905	775	4T2402	35.860,-
	1000	975-1005	875	4T2403	37.660,-
	1100	1075-1105	975	4T2404	37.660,-
	1200	1175-1205	1075	4T2405	39.460,-

Montáž na podlahu/dlažbu

Výška	Typ	M (střed skla) nika	Šířka vstupu	Číslo výrobku	Cena
2000	800	775-805	675	4T2401	35.860,-
	900	875-905	775	4T2402	35.860,-
	1000	975-1005	875	4T2403	37.660,-
	1100	1075-1105	975	4T2404	37.660,-
	1200	1175-1205	1075	4T2405	39.460,-

Zhotovení na míru

Výška	Šířka B	Číslo výrobku	Cena
1600-2000	600-1200	4T2480	43.030,-
	1201-1600	4T2481	55.550,-

Rozsah nastavení = objednaný rozměr - 15 mm / + 15 mm

Barvy profilů- skla / dekory

Barvy profilu	Kód barvy	Příplatek:
stříbrná matná	087	0,-
bílá	055	0,-
stříbrná lesklá	092	0,-

Skla/dekory	s úpravou Anti-Plaque		bez úpravy Anti-Plaque	
	Kód skla	Příplatek:	Kód skla	Příplatek:
čiré	322	2.210,-	321	0,-
Sand Plus	316	6.360,-	315	4.160,-
Privatima	375	6.360,-	373	4.160,-
zrcadlové sklo	381	16.630,-	380	14.430,-

Varianta vybavení (volitelné)

Varianta vybavení	Příplatek:	
Komfortní madlo (vždy v chromu)	800	1.600,-

Číslo výrobku a ceny

XXXXXX	+	XXX	+	XXX	+	XXX	=	XXXXXX.XXX.XXX.XXX
Číslo výrobku		Kód barvy		Kód skla		Varianta vybavení		Číslo výrobku kompletní
Základní cena		Barevný příplatek		Příplatek za sklo		Příplatek:		Celková cena

Enjoy pure s nástěnnou lištou 1/4-kruh



2-křídlové dveře s pevnými segmenty

Popis produktu

- Částečně orámovaný čtvrtkruhový sprchový kout se dvěma skleněnými křídly. Dveře se otevírají ven
- Zasklení jednovrstvým bezpečnostním sklem tl 6 mm (dveře) a tl 8 mm (pevný segment) dle DIN EN 12150, volitelně s povrchovou úpravou HÜPPE Anti-Plaque pro snazší údržbu
- Se stabilizačními vzpěrami (uvnitř)
- Profily z vysoce kvalitního eloxovaného hliníku, madla a panty z vysoce kvalitního kovu
- Panty se zvedacím/spouštěcím mechanismem a z vnitřní strany zapuštěné
- Zkosení / výřezy možné
- Možnost nastavení v nástěnném profilu 20 mm
- Včetně HÜPPE Keder-System (upevnění s pomocí těsnícího profilu) -

- montáž bez viditelných šroubů v oblasti nástěnné lišty
- Montáž s prahovou lištou (výška 10 mm) pro optimální těsnost nebo bez prahové lišty pro bezbariérový přístup
- Průběžné magnetické lišty a těsnící profily a vodorovná těsnící lišta
- Těsnost dle DIN 14428
- Made in Germany
- Obsah dodávky: upevňovací materiál, montážní návod
- 10-letá ponákuční záruka dostupnosti náhradních dílů po získání produktu
- Systém zajištění kvality certifikován dle DIN EN ISO 9001:2015
- Systém managementu hospodaření energií certifikován dle DIN EN 50001:2011

Montážní možnosti 4T15

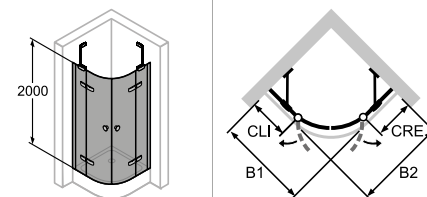

Rohový vstup

Min. - Max rozměr

2000	210-600	900-1200

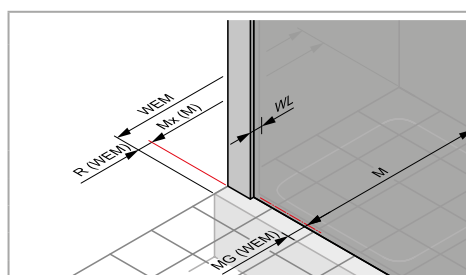
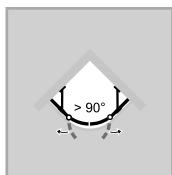
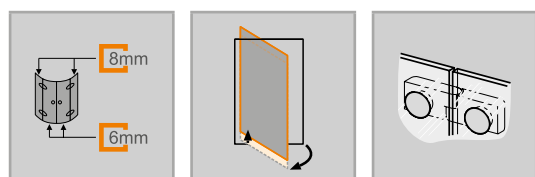

Rozměry

WL:	26
R:	20
Mx:	M+12
MG:	32

WEM = Vestavný rozměr vaničky (000)
M = Montážní rozměr na střed skla (001)
Uvedte, prosím, při objednávce.

2-křídlové dveře s pevnými segmenty

Montáž na sprchovou vaničku

Výška	Typ	WEM B1	WEM B2	CLI	CRE	Šířka vstupu	Rádus	Číslo výrobku	Cena
2000	900/900	885-905	885-905	266-286	266-286	810	500	4T1502	44.900,-
	900/1000	885-905	985-1005	266-286	366-386	810	500	4T1504	47.140,-
	900/1200	885-905	1185-1205	266-286	566-586	810	500	4T1508	49.380,-
	1000/900	985-1005	885-905	366-386	266-286	810	500	4T1505	47.140,-
	1000/1000	985-1005	985-1005	366-386	366-386	810	500	4T1503	47.140,-
	1200/900	1185-1205	885-905	566-586	266-286	810	500	4T1509	49.380,-
	900/900	885-905	885-905	219-239	219-239	880	550	4T1506	44.900,-
	900/1000	885-905	985-1005	219-239	319-339	880	550	4T1510	47.140,-
	1000/900	985-1005	885-905	319-339	219-239	88	550	4T1511	47.140,-
	1000/1000	985-1005	985-1005	319-339	319-339	880	550	4T1507	47.140,-

Zhotovení na míru: Montáž na sprchovou vaničku

Výška	Šířka B	CLI/CRE	Rádus	Číslo výrobku	Cena
2000	900-1200	210-600	550	4T1581	53.880,-
	900-1200	210-600	500	4T1580	53.880,-

Rozsah nastavení = objednaný rozměr - 10 mm / + 10 mm

	Příplatek ke zhotovení na míru za každé zkosení/výřez	Příplatek:
		4.180,-

Barvy profilů- skla / dekory

Barvy profilu	Kód barvy	Příplatek:
stříbrná matná	087	0,-
bílá	055	0,-
stříbrná lesklá	092	0,-

Skla/dekory	s úpravou Anti-Plaque		bez úpravy Anti-Plaque	
	Kód skla	Příplatek:	Kód skla	Příplatek:
čiré	322	4.410,-	321	0,-

Varianta vybavení (volitelné)

	Varianta vybavení	Příplatek:
Komfortní madlo (vždy v chromu)	800	1.600,-

Číslo výrobku a ceny

XXXXXX	+	XXX	+	XXX	+	XXX	=	XXXXXX.XXX.XXX.XXX
Číslo výrobku		Kód barvy		Kód skla		Varianta vybavení		Číslo výrobku kompletní
Základní cena		Barevný příplatek		Příplatek za sklo		Příplatek:		Celková cena

Enjoy pure s nástěnnou lištou 1/4-kruh



2-křídlové dveře s pevnými segmenty

Popis produktu

- Částečně orámovaný čtvrtkruhový sprchový kout se dvěma skleněnými křídly. Dveře se otevírají ven
- Zasklení jednovrstvým bezpečnostním sklem tl 6 mm (dveře) a tl 8 mm (pevný segment) dle DIN EN 12150, volitelně s povrchovou úpravou HÜPPE Anti-Plaque pro snazší údržbu
- Se stabilizačními vzpěrami (uvnitř)
- Profily z vysoce kvalitního eloxovaného hliníku, madla a panty z vysoce kvalitního kovu
- Panty se zvedacím/spouštěcím mechanismem a z vnitřní strany zapuštěné
- Zkosení / výřezy možné
- Možnost nastavení v nástěnném profilu 20 mm
- Včetně HÜPPE Keder-System (upevnění s pomocí těsnícího profilu) -

- montáž bez viditelných šroubů v oblasti nástěnné lišty
- Montáž s prahovou lištou (výška 10 mm) pro optimální těsnost nebo bez prahové lišty pro bezbariérový přístup
- Průběžné magnetické lišty a těsnící profily a vodorovná těsnící lišta
- Těsnost dle DIN 14428
- Made in Germany
- Obsah dodávky: upevňovací materiál, montážní návod
- 10-letá ponákuční záruka dostupnosti náhradních dílů po získání produktu
- Systém zajištění kvality certifikován dle DIN EN ISO 9001:2015
- Systém managementu hospodaření energií certifikován dle DIN EN 50001:2011

Montážní možnosti 4T15

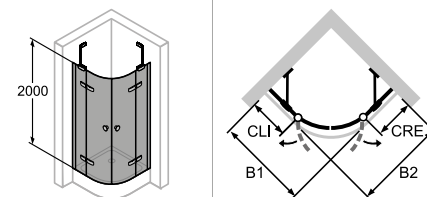

Rohový vstup

Min. - Max rozměr

2000	210-600	900-1200

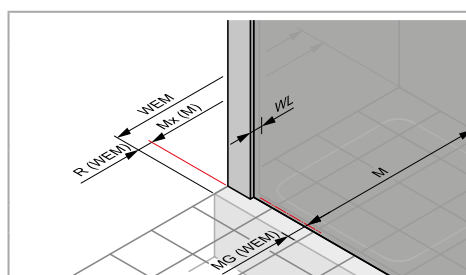
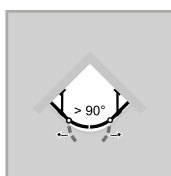
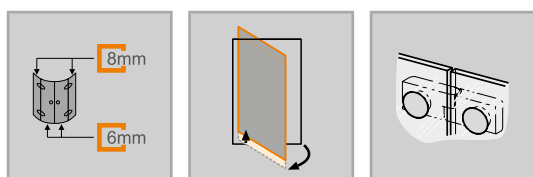

Rozměry

WL:	26
R:	20
Mx:	M+12
MG:	32

WEM = Vestavný rozměr vaničky (000)
M = Montážní rozměr na střed skla (001)
Uvedte, prosím, při objednávce.

2-křídlové dveře s pevnými segmenty

Montáž na podlahu/dlažbu

Výška	Typ	M (střed sklo) B1	M (střed sklo) B2	CLI	CRE	Šířka vstupu	Rádus	Číslo výrobku	Cena
2000	900/900	890-910	890-910	298-318	298-318	810	468	4T1512	44.900,-
	900/1000	890-910	990-1010	298-318	398-418	810	468	4T1514	47.140,-
	900/1200	890-910	1190-1210	298-318	598-618	810	468	4T1516	49.380,-
	1000/900	990-1010	890-910	398-418	298-318	810	468	4T1515	47.140,-
	1000/1000	990-1010	990-1010	398-418	398-418	810	468	4T1513	47.140,-
	1200/900	1190-1210	890-910	598-618	298-318	810	468	4T1517	49.380,-
	900/900	890-910	890-910	251-271	251-271	880	518	4T1518	44.900,-
	900/1000	890-910	990-1010	251-271	351-371	880	518	4T1520	47.140,-
	1000/900	990-1010	890-910	351-371	251-271	880	518	4T1519	47.140,-
	1000/1000	990-1010	990-1010	351-371	351-371	880	518	4T1521	47.140,-

Zhotovení na míru: Montáž na podlahu/dlažbu

Výška	Šířka B	CLI/CRE	Rádus	Číslo výrobku	Cena
2000	900-1200	210-600	518	4T1581	53.880,-
	900-1200	210-600	468	4T1580	53.880,-

Rozsah nastavení = objednaný rozměr - 10 mm / + 10 mm

 Příplatek ke zhotovení na míru za každé zkosení/výřez	Příplatek:
	4.180,-

Barvy profilů- skla / dekory

Barvy profilu	Kód barvy	Příplatek:
stříbrná matná	087	0,-
bílá	055	0,-
stříbrná lesklá	092	0,-

Skla/dekory	s úpravou Anti-Plaque		bez úpravy Anti-Plaque	
	Kód skla	Příplatek:	Kód skla	Příplatek:
čiré	322	4.410,-	321	0,-

Varianta vybavení (volitelné)

	Varianta vybavení	Příplatek:
Komfortní madlo (vždy v chromu)	800	1.600,-

Číslo výrobku a ceny

XXXXXX	+	XXX	+	XXX	+	XXX	=	XXXXXX.XXX.XXX.XXX
Číslo výrobku Základní cena		Kód barvy Barevný příplatek		Kód skla Příplatek za sklo		Varianta vybavení Příplatek:		Číslo výrobku kompletní Celková cena

Enjoy pure s nástěnnou lištou

Barva profilu



bilá



stříbrná matná



stříbrná pololesklá

Veďte prosím na vědomí, že při montáži chromových povrchů / zrcadlových skel / obkladů stěn HÜPPE je doporučen silikon bez kyseliny octové / silikon pro mramor. Použití čisticích a dezinfekčních prostředků s obsahem alkoholu, chloru nebo kyselin vede k poškození povrchů. Stejně tak nepoužívejte drsné nebo abrazivní čisticí prostředky. Pro více informací si přečtěte, prosím, produktovou přílohu HÜPPE pro čištění a ošetření.



čiré



Sand Plus



Privatima



zrcadlové sklo

Enjoy pure s nástěnnou lištou

Varianty a příslušenství

Stabilizační vzpěry / Příčné vzpěry

Výška	Typ	Skica / Foto	Barva	Číslo výrobku	Cena
150 mm	Stabilizační vzpěra (zeď / sklo) pro tloušťku skla 6 - 8 mm		chrom = 091	SP0100091	2.150,-
250 mm	Stabilizační vzpěra (zeď / sklo) pro tloušťku skla 6 - 8 mm		chrom = 091	SP0101091	2.230,-
	Stabilizační vzpěra (sklo / sklo) pro tloušťku skla 6 - 8 mm		chrom = 091	SP0201091	2.230,-
	Stabilizační vzpěra (zeď / sklo) pro tloušťku skla 6 - 8 mm (pro zkosení stropu)		chrom = 091	S00101091	2.880,-
500 mm	Stabilizační vzpěra (zeď / sklo) pro tloušťku skla 6 - 8 mm		chrom = 091	SP0102091	2.290,-
	Stabilizační vzpěra (sklo / sklo) pro tloušťku skla 6 - 8 mm		chrom = 091	SP0202091	2.290,-
	Stabilizační vzpěra (zeď / sklo) pro tloušťku skla 6 - 8 mm (pro zkosení stropu)	chrom = 091	S00102091	3.060,-	
800 mm	Stabilizační vzpěra (zeď / sklo) pro tloušťku skla 6 - 8 mm		chrom = 091	SP0501091	2.810,-
1200 mm	Příčná vzpěra (sklo / sklo) pro tloušťku skla 6 - 8 mm		chrom = 091	SP0301091	3.980,-
	Příčná vzpěra (zeď / sklo) pro tloušťku skla 6 - 8 mm		chrom = 091	SP0302091	3.980,-
	Příčná vzpěra (zeď / sklo) pro tloušťku skla 6 - 8 mm (pro zkosení stropu)		chrom = 091	S00301091	3.760,-

Stropní vzpěra

Výška	Typ	Detail	Skica / Foto	Barva	Číslo výrobku	Cena
80 - 800mm	Stropní vzpěra	Pro tloušťky skla 6 - 8 mm. Možnost individuálního zkrácení. Dodatečná montáž možná.		stříbrná lesklá = 092	SP0000092	3.950,-

Vzpěra tvaru T, kompletní

Výška	Typ	Skica / Foto	Barva	Číslo výrobku	Cena
do 2000 mm x 150 mm	Vzpěra tvaru T, kompletní (zeď / sklo / sklo)		chrom = 091	SP0601091	7.390,-
	Vzpěra tvaru T, kompletní (zeď / zeď / sklo)		chrom = 091	SP0602091	7.390,-
150mm	Dodatečné T-řešení (v kombinaci s příčnou vzpěrou zeď / sklo)		chrom = 091	SP0604091	3.360,-

PRŮŘEZY PROFILŮ

Profil	Detail
	Nástěnný profil pro boční stěnu a pevný segment
	Nástěnný profil pro modely dveří
	Lišta pro niku
	Podlahová lišta

HÜPPE Enjoy pure

s nástěnnou lištou



HÜPPE Design pure

Křídlové dveře

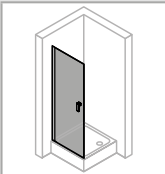
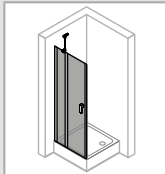
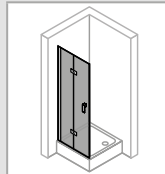
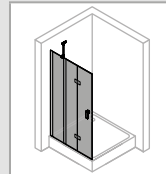
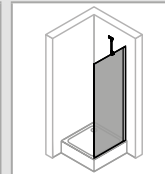
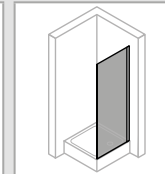
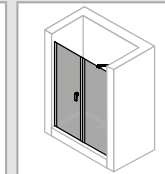

4-úhelník

Křídlové dveře	Křídlové dveře s pevným segmentem	Křídlové sklapovací dveře	Křídlové sklapovací dveře s pevným segmentem	Boční stěna pro křídlové dveře	Pohyblivá boční stěna pro křídlové dveře	Křídlové dveře s protisegmentem do niky
						
20.300,-	20.300,-	21.110,-	27.720,-	14.270,-	16.410,-	21.110,-
376	378	380	384	388	390	392

4-úhelník

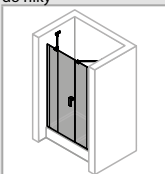
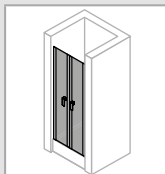
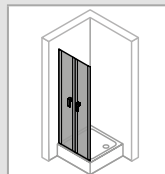
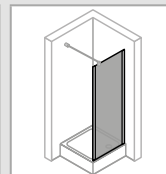
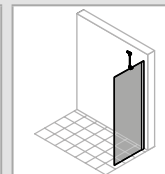
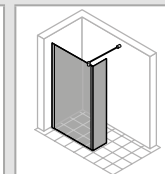
Křídlové dveře s pevným segmentem a protisegmentem do niky	Litací dveře pro niku	Litací dveře pro boční stěnu	Boční stěna pro litací dveře	Boční stěna samostatně stojící	Walk-In Boční stěna s vyklapným segmentem
					
26.380,-	21.110,-	21.110,-	14.270,-	14.300,-	26.410,-
394	396	398	400	154	158

1/4-kruh

Křídlové dveře (1/2)

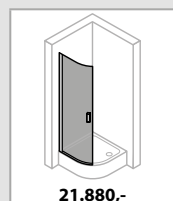

402

2-křídlové dveře s pevnými segmenty (1/2)

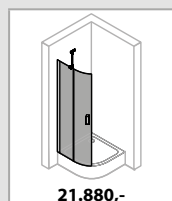

404

4-úhelník

U kabina

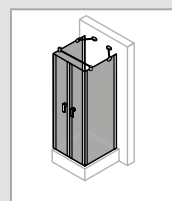

407

Vanové zástěny

1-dílná

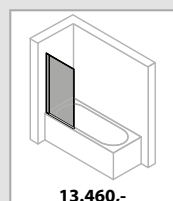

558

1-dílná s pevným segmentem

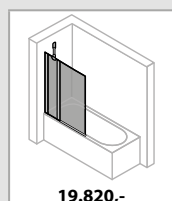

560

2-dílná sklapovací

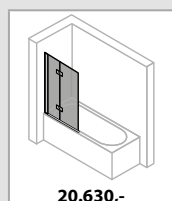

562

3-dílná

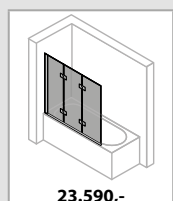

564

Boční stěna

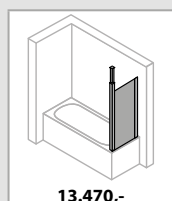

566

13.460,-

19.820,-

20.630,-

23.590,-

13.470,-

Design pure Křídlové dveře
Podrobné informace o výrobku





Madlo HÜPPE Design pure



Vysoce kvalitní chromové doplňky:
Madlo, stabilizační vzpěra, příčná vzpěra, krytka,
pant křídlových sklápovacích dveří a prahová
lišta jsou vždy v barvě stříbrná lesklá, kromě
provedení v Black Edition / White Edition.



Stabilizační vzpěra



Všechny modely HÜPPE Design mohou být volitelně montovány s prahovou lištou pro dosažení optimální těsnosti nebo bez prahové lišty pro bezbariérový přístup













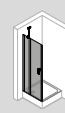

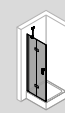

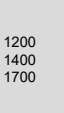
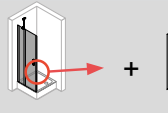
Výkonný zvedací/spouštěcí mechanismus zvedá dveře při otevření o 5 mm a zamezuje tak smýkání těsnících profilů po podlaze. Dveřní křídlo lze pomocí zvedacího/spouštěcího mechanismu fixovat v různých polohách.



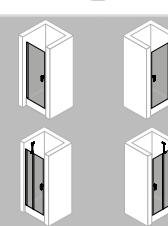
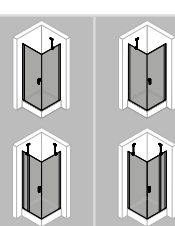
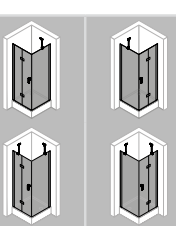
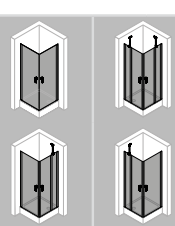
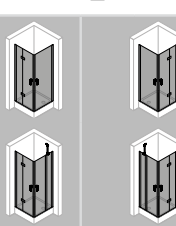
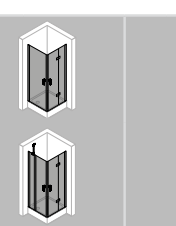
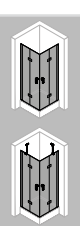
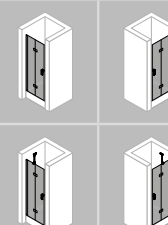
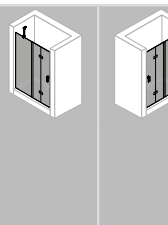
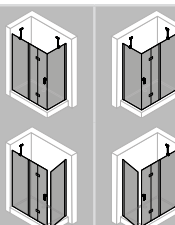

Snadné čištění díky plošně zapuštěným pantům (pouze u modelu pohyblivá boční stěna)

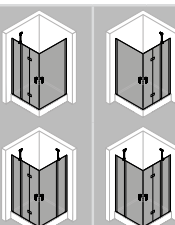
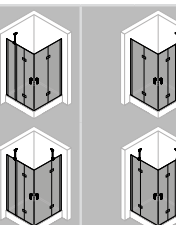
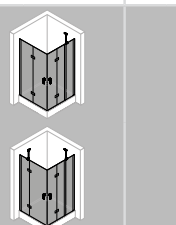

Design pure 4-úhelník

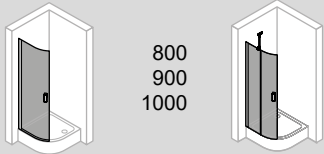
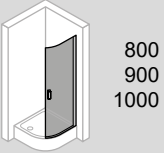
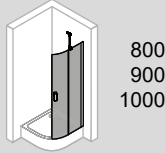
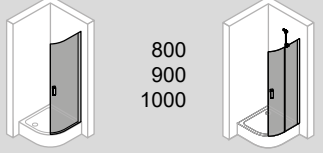
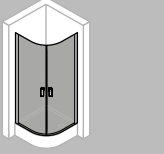
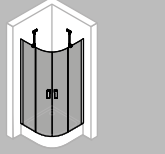
	<p>780 800 880 900 980 1000</p> 	<p>780 800 880 900 980 1000 1200</p> 		<p>700 750 800 880 900 980 1000 1200</p> 	<p>750 800 900 1000 1200</p> 	<p>1200 1400 1700</p> 
+		+		+		
		<p>700 750 800 900 1000</p> 		<p>780 800 880 900 980 1000 1200</p> 		
=		=		=		
						
<p>780 800 880 900 980 1000</p> 	<p>800 x 800 900 x 900 1000 x 1000 700x780 / 780x700 700x800 / 800x700 700x880 / 880x700 700x900 / 900x700 700x980 / 980x700 700x1000 / 1000x700 700x1200 / 1200x700 750x780 / 780x750 750x800 / 800x750 750x880 / 880x750 750x900 / 900x750 750x980 / 980x750 750x1000 / 1000x750 750x1200 / 1200x750 800x780 / 780x800 800x880 / 880x800 800x980 / 980x800 800x1000 / 1000x800 800x1200 / 1200x800 800x1200 / 1200x800 880x800 / 880x800 880x900 / 900x800 880x980 / 980x800 880x1000 / 1000x800 880x1200 / 1200x800 900x780 / 780x900 900x880 / 880x900 900x980 / 980x900 900x1000 / 1000x900 900x1200 / 1200x900 1000x1200 / 1200x1000</p>	<p>700 x 700 750 x 750 800 x 800 900 x 900 980 x 980 1000 x 1000 700x750 / 750x700 700x800 / 800x700 700x880 / 880x700 700x900 / 900x700 700x980 / 980x700 700x1000 / 1000x700 700x1200 / 1200x700 750x800 / 800x750 750x900 / 900x750 750x1000 / 1000x750 750x1200 / 1200x750 800x900 / 900x800 800x1000 / 1000x800 800x1200 / 1200x800 900x1000 / 900x800 900x1200 / 1200x800 1000x1200 / 1200x1000</p>	<p>780 x 780 800 x 800 880 x 880 900 x 900 980 x 980 1000 x 1000 1200 x 1200 780x800 / 800x780 780x880 / 880x780 780x900 / 900x780 780x980 / 980x780 780x1000 / 1000x780 780x1200 / 1200x780 800x880 / 880x800 800x900 / 900x800 800x980 / 980x800 800x1000 / 1000x800 800x1200 / 1200x800 880x900 / 900x880 880x980 / 980x880 880x1000 / 1000x880 880x1200 / 1200x880 900x980 / 980x900 900x1000 / 1000x900 900x1200 / 1200x900 980x1000 / 1000x980 980x1200 / 1200x980 1000x1200 / 1200x1000</p>	<p>800 x 800 900 x 900 1000 x 1000 700x750 / 750x700 700x800 / 800x700 700x900 / 900x700 700x1000 / 1000x700 700x1200 / 1200x700 750x800 / 800x750 750x900 / 900x750 750x1000 / 1000x750 750x1200 / 1200x750 800x900 / 900x800 800x1000 / 1000x800 800x1200 / 1200x800 900x1000 / 1000x900 900x1200 / 1200x900 1000x1200 / 1200x1000</p>	<p>700 x 700 750 x 750 800 x 800 900 x 900 1000 x 1000 1200 x 1200 700x750 / 750x700 700x800 / 800x700 700x900 / 900x700 700x1000 / 1000x700 700x1200 / 1200x700 750x800 / 800x750 750x900 / 900x750 750x1000 / 1000x750 750x1200 / 1200x750 800x900 / 900x800 800x1000 / 1000x800 800x1200 / 1200x800 900x1000 / 1000x900 900x1200 / 1200x900 1000x1200 / 1200x1000</p>	
<p>700 750 800 900 1000 1200</p> 						
<p>1200 1400 1700</p>	<p>700x1200 / 1200x700 700x1400 / 1400x700 700x1700 / 1700x700 750x1200 / 1200x750 750x1400 / 1400x750 750x1700 / 1700x750 800x1200 / 1200x800 800x1400 / 1400x800 800x1700 / 1700x800 900x1200 / 1200x900 900x1400 / 1400x900 900x1700 / 1700x900 1000x1200 / 1200x1000 1000x1400 / 1400x1000 1000x1700 / 1700x1000</p>	<p>800x1200 / 1200x800 800x1400 / 1400x800 800x1700 / 1700x800 900x1200 / 1200x900 900x1400 / 1400x900 900x1700 / 1700x900 1000x1200 / 1200x1000 1000x1400 / 1400x1000 1000x1700 / 1700x1000</p>	<p>1200x1200 700x1200 / 1200x700 700x1400 / 1400x700 700x1700 / 1700x700 750x1200 / 1200x750 750x1400 / 1400x750 750x1700 / 1700x750 800x1200 / 1200x800 800x1400 / 1400x800 800x1700 / 1700x800 900x1200 / 1200x900 900x1400 / 1400x900 900x1700 / 1700x900 1000x1200 / 1200x1000 1000x1400 / 1400x1000 1000x1700 / 1700x1000 1200x1400 / 1400x1200 1200x1700 / 1700x1200</p>	<p>1200x1200 1400x1400 1700x1700 1200x1400 / 1400x1200 1200x1700 / 1700x1200 1400x1700 / 1700x1400</p>		

		
+	+	+
		
=	=	=
		
800 x 800 900 x 900 1000 x 1000 800 x 900 / 900 x 800 800 x 1000 / 1000 x 800 900 x 1000 / 1000 x 900	800 x 800 900 x 900 1000 x 1000 800 x 900 / 900 x 800 800 x 1000 / 1000 x 800 900 x 1000 / 1000 x 900	800 x 800 900 x 900 1000 x 1000 800 x 900 / 900 x 800 800 x 1000 / 1000 x 800 900 x 1000 / 1000 x 900

Design pure 4-úhelník



Křídlové dveře s boční stěnou

Popis produktu

- K montáži do niky a pro kombinaci s boční stěnou nebo jako rohový vstup
- Částečně orámované dveře s jedním skleněným křídlem, otevíraným dovnitř a ven. Při montáži s boční stěnou pro otevírání dovnitř je nutný doplňkový set pro otevírání dovnitř a ven.
- Zasklení jednovrstvým bezpečnostním sklem tl 6 mm dle DIN EN 12150, volitelně s povrchovou úpravou HÜPPE Anti-Plaque pro snazší údržbu
- Profily z vysoce kvalitního eloxovaného hliníku. Madlo z vysoce kvalitního pochromovaného kovu.
- Madlo a prahová lišta jsou vždy v barvě stříbrná lesklá, s výjimkou Black Edition, White Edition
- Zkosení možná

- Možnost nastavení v nástěnném profilu 15 mm
- Trubkový pant s plynule nastavitelným zvedacím/spouštěcím mechanismem a zdvihem 5 mm
- Montáž s prahovou lištou (výška 10 mm) pro optimální těsnost nebo bez prahové lišty pro bezbariérový přístup
- Průběžné magnetické lišty a těsnicí profily a vodorovná těsnící lišta
- Těsnost dle DIN 14428
- Made in Germany
- Obsah dodávky: upevňovací materiál, montážní návod
- 10-letá ponákladní záruka dostupnosti náhradních dílů po získání produktu

Pro křídlové dveře do niky nebo kombinaci dveří se zkrácenou boční stěnou je nutný „Doplňkový set pro niku“.

U křídlových dveří s boční stěnou přes roh pouze otevírání ven. S doplňkovým setem pro otevírání dovnitř/ven je možné i otevírání dovnitř.

Montážní možnosti 8P06

Nika = dveře + doplňkový set pro niku	
Rohové řešení = dveře + boční stěna	
Rohový vstup = dveře + dveře	
Min. - Max rozměr	
1400-2000	500-1100

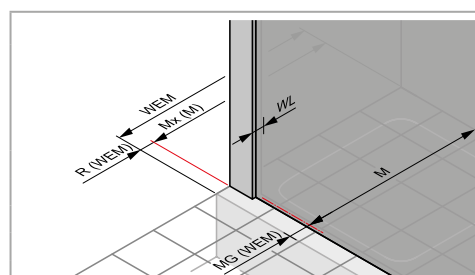
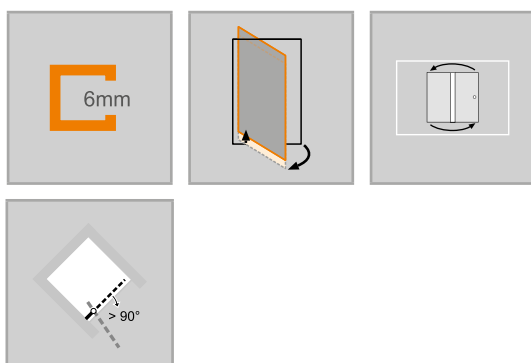

Rozměry

WL:	30
R:	15
Mx:	M+15
MG:	30

WEM = Vestavný rozměr vaničky (000)
 M = Montážní rozměr na střed skla (001)
 Uvedte, prosím, při objednávce.

Křídlové dveře

Montáž na sprchovou vaničku

Výška	Typ	WEM Nika	WEM Boční stěna / Rohový vstup	Šířka vstupu Nika / Boční stěna	Číslo výrobku	Cena
1900	780	765-795	765-780	665	8P0610	20.300,-
	800	785-815	785-800	685	8P0601	20.300,-
	880	865-895	865-880	765	8P0611	20.300,-
	900	885-915	885-900	785	8P0602	20.300,-
	980	965-995	965-980	865	8P0612	21.320,-
	1000	985-1015	985-100	885	8P0603	21.320,-
2000	780	765-795	765-780	665	8P0613	22.350,-
	800	785-815	785-800	685	8P0604	22.350,-
	880	865-895	865-880	765	8P0614	22.350,-
	900	885-915	885-900	785	8P0605	22.350,-
	980	965-995	965-980	865	8P0615	23.470,-
	1000	985-1015	985-1000	885	8P0606	23.470,-

POZOR: Kompletní rohový vstup se skládá ze dvou objednacích čísel

Montáž na podlahu/dlažbu

Výška	Typ	M (střed skla) nika	M (střed skla) boční stěna / rohový vstup	Šířka vstupu Nika / Boční stěna	Číslo výrobku	Cena
1900	780	765-795	735-750	665	8P0610	20.300,-
	800	785-815	755-770	685	8P0601	20.300,-
	880	865-895	835-850	765	8P0611	20.300,-
	900	885-915	855-870	785	8P0602	20.300,-
	980	965-995	935-950	865	8P0612	21.320,-
	1000	985-1015	955-970	885	8P0603	21.320,-
2000	780	765-795	735-750	665	8P0613	22.350,-
	800	785-815	755-770	685	8P0604	22.350,-
	800	822-852	792-807	715	8P0607	22.350,-
	880	865-895	835-850	765	8P0614	22.350,-
	900	885-915	855-870	785	8P0605	22.350,-
	900	922-952	892-907	815	8P0608	22.350,-
	980	965-995	935-950	865	8P0615	23.470,-
	1000	985-1015	955-970	885	8P0606	23.470,-
	1000	1022-1052	992-1007	915	8P0609	23.470,-

POZOR: Kompletní rohový vstup se skládá ze dvou objednacích čísel

Zhotovení na míru

Výška	Šířka B	Číslo výrobku	Cena
1400-2000	500-1100	8P0680	26.410,-

Rozsah nastavení STN = zadaný rozměr - 8 mm / + 22 mm

Rozsah nastavení STS:/STE = objednaný rozměr - 8 mm / + 7 mm

	Příplatek ke zhotovení na míru za každé zkosení/výřez	Příplatek:
		4.180,-

Barvy profilů- skla / dekory

Barvy profilu	Kód barvy	Příplatek:
stříbrná matná	087	0,-
stříbrná lesklá	092	2.920,-
Black Edition	123	3.200,-
White Edition	182	3.200,-

Skla/dekory	s úpravou Anti-Plaque		bez úpravy Anti-Plaque	
	Kód skla	Příplatek:	Kód skla	Příplatek:
čiré	322	2.210,-	321	0,-
Sand Plus	316	6.360,-	315	4.160,-
Privatima	375	6.360,-	373	4.160,-
šedé	368	6.360,-	301	4.160,-
bronzové	378	6.360,-	341	4.160,-
zrcadlové sklo	381	16.630,-	380	14.430,-

Doplňky

Výška		Číslo výrobku	Cena
1900	Doplňkový set pro niku	8P2601	3.480,-
	Rozšiřovací profil o 15 mm pro dveře do niky (strana madla)	8P4301	860,-
	Rozšiřovací profil o 15 mm ke dveřím s přímým dorazem	8P2501	860,-
2000	Doplňkový set pro otevírání dovnitř/ven (možnost zkrácení na místě). Vhodné pouze pro dveře 6mm a boční stěnu 8mm.	ZB0002	3.480,-
	Doplňkový set pro otevírání dovnitř/ven (možnost zkrácení na místě). Vhodné pouze pro dveře a boční stěnu 6mm.	ZB0001	3.480,-
	Doplňkový set pro niku	8P2602	3.480,-
	Rozšiřovací profil o 15 mm pro dveře do niky (strana madla)	8P4302	860,-
do 2000	Rozšiřovací profil o 15 mm ke dveřím s přímým dorazem	8P2502	860,-
	Doplňkový set pro niku, zhotovení na míru	8P2680	3.480,-

Číslo výrobku a ceny

XXXXXX	+	XXX	+	XXX	=	XXXXXX.XXX.XXX
Číslo výrobku		Kód barvy		Kód skla		Číslo výrobku kompletní
Základní cena		Barevný příplatek		Příplatek za sklo		Celková cena

Design pure 4-úhelník



Křídlové dveře s pevným segmentem a boční stěnou

Popis produktu

- K montáži do niky a pro kombinaci s boční stěnou nebo jako rohový vstup
- Částečně orámované dveře s jedním skleněným křídlem s pevným segmentem, otevíraným dovnitř a ven. Při montáži s boční stěnou pro otevírání dovnitř je nutný doplňkový set pro otevírání dovnitř a ven
- Zasklení jednovrstvým bezpečnostním sklem tl 6 mm dle DIN EN 12150, volitelně s povrchovou úpravou HÜPPE Anti-Plaque pro snazší údržbu
- Se stabilizačními vzpěrami (uvnitř)
- Profily z vysoce kvalitního eloxovaného hliníku. Madlo z vysoce kvalitního pochromovaného kovu.
- Zkosení / výřezy možné
- Možnost nastavení v nástěnném profilu 15 mm
- Trubkový pant s plynule nastavitelným zvedacím/spouštěcím mechanismem a zdvihem 5 mm

- Včetně HÜPPE Keder-System (upevnění s pomocí těsnícího profilu) - montáž bez viditelných šroubů v oblasti nástěnné lišty
- Montáž s prahovou lištou (výška 10 mm) pro optimální těsnost nebo bez prahové lišty pro bezbariérový přístup
- Průběžné magnetické lišty a těsnící profily a vodorovná těsnící lišta
- Těsnost dle DIN 14428
- Made in Germany
- Obsah dodávky: upevňovací materiál, montážní návod
- 10-letá ponákladní záruka dostupnosti náhradních dílů po získání produktu
- Madlo a prahová lišta jsou vždy v barvě stříbrná lesklá, s výjimkou Black Edition, White Edition

Pro křídlové dveře do niky nebo kombinaci dveří se zkrácenou boční stěnou je nutný „Doplňkový set pro niku“.

Křídlové dveře pro boční stěnu: Pouze otevírání ven. S doplňkovým setem pro otevírání dovnitř/ven je možné i otevírání dovnitř.

Zkosení možné. U řešení pro niku vždy s rovně uříznutým profilem na straně zavírání.

Montážní možnosti 8P07

Nika = dveře + doplňkový set pro niku		
Rohové řešení = dveře + boční stěna		
Rohový vstup = dveře + dveře		
Min. - Max rozměr		
1400-2000	230-650	max. 900

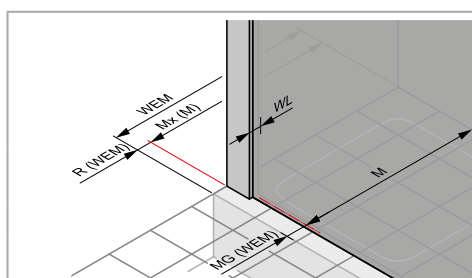
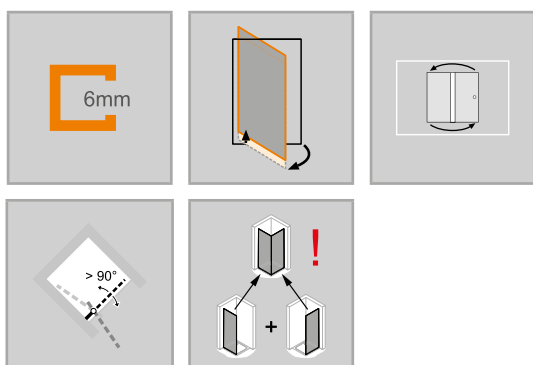

Rozměry

WL:	24
R:	20
Mx:	M+10
MG:	30

WEM = Vestavný rozměr vaničky (000)
M = Montážní rozměr na střed skla (001)
Uvedte, prosím, při objednávce.

Křídlové dveře s pevným segmentem

Montáž na sprchovou vaničku

Výška	Typ	WEM Nika	WEM Boční stěna / Rohový vstup	Šířka vstupu Nika / Boční stěna	Číslo výrobku	Cena
1900	780	765-795	765-780	450	8P0710	20.300,-
	800	785-815	785-800	470	8P0701	20.300,-
	880	865-895	865-880	550	8P0711	20.300,-
	900	885-915	885-900	570	8P0702	20.300,-
	980	965-995	965-980	650	8P0712	21.320,-
	1000	985-1015	985-1000	670	8P0703	21.320,-
	1200	1185-1215	1185-1200	670	8P0725	22.330,-
2000	780	765-795	765-780	450	8P0713	22.350,-
	800	785-815	785-800	470	8P0704	22.350,-
	880	865-895	865-880	550	8P0714	22.350,-
	900	885-915	885-900	570	8P0705	22.350,-
	980	965-995	965-980	650	8P0715	23.470,-
	1000	985-1015	985-1000	670	8P0706	23.470,-
	1200	1185-1215	1185-1200	670	8P0726	24.570,-

POZOR: Kompletní rohový vstup se skládá ze dvou objednáčích čísel
C = 261-276 / 461-476 (ST 1200)

Montáž na podlahu/dlažbu

Výška	Typ	M (střed skla) nika	M (střed skla) boční stěna / rohový vstup	Šířka vstupu Nika / Boční stěna	Číslo výrobku	Cena
1900	780	765-795	735-750	450	8P0710	20.300,-
	800	785-815	755-770	470	8P0701	20.300,-
	880	865-895	835-850	550	8P0711	20.300,-
	900	885-915	855-870	570	8P0702	20.300,-
	980	965-995	935-950	650	8P0712	21.320,-
	1000	985-1015	955-970	670	8P0703	21.320,-
	1200	1185-1215	1155-1170	670	8P0725	22.330,-
2000	780	765-795	735-750	450	8P0713	22.350,-
	800	785-815	755-770	470	8P0704	22.350,-
	800	822-852	792-807	500	8P0707	22.350,-
	880	865-895	835-850	550	8P0714	22.350,-
	900	885-915	855-870	570	8P0705	22.350,-
	900	922-952	892-907	600	8P0708	22.350,-
	980	965-995	935-950	650	8P0715	23.470,-
	1000	985-1015	955-970	670	8P0706	23.470,-
	1000	1022-1052	992-1007	700	8P0709	23.470,-
	1200	1185-1215	1155-1170	670	8P0726	24.570,-
	1200	1222-1252	1192-1207	700	8P0727	24.570,-

POZOR: Kompletní rohový vstup se skládá ze dvou objednáčích čísel

Zhotovení na míru

Výška	Šířka B	Šířka C	Číslo výrobku	Cena
1400-2000	700-1550	230-650	8P0780	26.410,-

Rozsah nastavení STN = zadaný rozměr - 8 mm / + 22 mm

Rozsah nastavení STS/STE = objednaný rozměr - 8 mm / + 7 mm

Od šířky 1 300 mm s příčnou vzpěrou; boční stěna max. 1 100 mm.



Příplatek ke zhotovení na míru za každé zkosení/výřez

Příplatek:

4.180,-

Barvy profilů- skla / dekory

Barvy profilu	Kód barvy	Příplatek:
stříbrná matná	087	0,-
stříbrná lesklá	092	2.920,-
Black Edition	123	3.200,-
White Edition	182	3.200,-

Skla/dekory	s úpravou Anti-Plaque		bez úpravy Anti-Plaque	
	Kód skla	Příplatek:	Kód skla	Příplatek:
čiré	322	2.210,-	321	0,-
Sand Plus	316	6.360,-	315	4.160,-
Privatima	375	6.360,-	373	4.160,-
šedé	368	6.360,-	301	4.160,-
bronzové	378	6.360,-	341	4.160,-
zrcadlové sklo	381	16.630,-	380	14.430,-

Varianta vybavení (volitelné)

Varianta vybavení	Příplatek:
Nástěnný profil Select+	881
U varianty vybavení 881 nelze vyrobit zkosení.	3.400,-

Doplňky

Výška	Číslo výrobku	Cena	
1900	Doplňkový set pro niku	8P2601	3.480,-
	Rozšiřovací profil o 15 mm na pevný segment / protisegment	8P4201	860,-
	Rozšiřovací profil o 15 mm pro dveře do niky (strana madla)	8P4301	860,-
2000	Doplňkový set pro otevírání dovnitř/ven (možnost zkrácení na místě). Vhodné pouze pro dveře 6mm a boční stěnu 8mm.	ZB0002	3.480,-
	Doplňkový set pro otevírání dovnitř/ven (možnost zkrácení na místě). Vhodné pouze pro dveře a boční stěnu 6mm.	ZB0001	3.480,-
	Doplňkový set pro niku	8P2602	3.480,-
	Rozšiřovací profil o 15 mm na pevný segment / protisegment	8P4202	860,-
	Rozšiřovací profil o 15 mm pro dveře do niky (strana madla)	8P4302	860,-
do 2000	Doplňkový set pro niku, zhotovení na míru	8P2680	3.480,-

Číslo výrobku a ceny

XXXXXX	+	XXX	+	XXX	+	XXX	=	XXXXXX.XXX.XXX.XXX
Číslo výrobku		Kód barvy		Kód skla		Varianta vybavení		Číslo výrobku kompletní
Základní cena		Barevný příplatek		Příplatek za sklo		Příplatek:		Celková cena

Design pure 4-úhelník



Křídlové sklapovací dveře rohový vstup

Popis produktu

- K montáži do niky a pro kombinaci s boční stěnou nebo jako rohový vstup
- Částečně orámované dveře se dvěma skleněnými křídly, v nástěnném pantu otevíravé dovnitř a ven o 90°, v pantu na skle otevíravé o 180° pouze ven
- Zasklení jednovrstvým bezpečnostním sklem tl 6 mm dle DIN EN 12150, volitelně s povrchovou úpravou HÜPPE Anti-Plaque pro snazší údržbu
- Profily z vysoce kvalitního eloxovaného hliníku. Madlo a panty z vysoce kvalitního kovu.
- Madlo, pant a prahová lišta jsou vždy ve stříbrné lesklé, s výjimkou Black Edition, White Edition
- Panty se zvedacím/spouštěcím mechanismem
- Zkosení možná
- Možnost nastavení v nástěnném profilu 15 mm
- Trubkový pant s plynule nastavitelným zvedacím/spouštěcím mechanismem a zdvihem 5 mm
- Montáž s prahovou lištou (výška 10 mm) pro optimální těsnost nebo bez prahové lišty pro bezbariérový přístup
- Průběžné magnetické lišty a těsnicí profily a vodorovná těsnicí lišta
- Těsnost dle DIN 14428
- Made in Germany
- Obsah dodávky: upevňovací materiál, montážní návod
- 10-letá ponákladní záruka dostupnosti náhradních dílů po získání produktu

Pro křídlové sklapovací dveře do niky nebo v kombinaci dveří se zkrácenou boční stěnou je nutný „Doplňkový set do niky“. Zkosení možná. U řešení pro niku vždy s rovně uříznutým profilem na straně zavírání.

Montážní možnosti 8P08

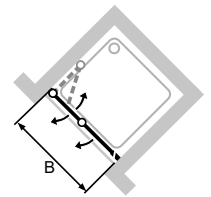
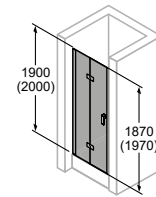

Nika = dveře + doplňkový set pro niku

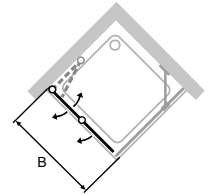
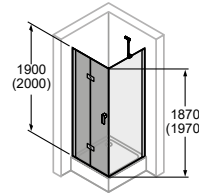

Rohové řešení = dveře + boční stěna

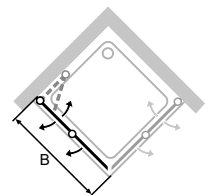
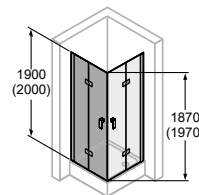

Rohový vstup = dveře + dveře

Min. - Max rozměr



1400-2000

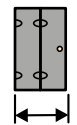

500-1250

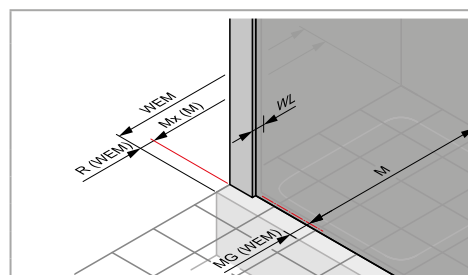
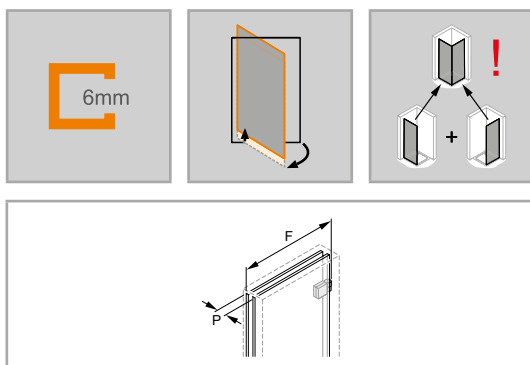

Rozměry

WL:	30
R:	15
Mx:	M+15
MG:	30

WEM = Vestavný rozměr vaničky (000)
M = Montážní rozměr na střed skla (001)
Uveďte, prosím, při objednávce.

Křídlové sklapovací dveře

Upevnění vlevo

Montáž na sprchovou vaničku

Výška	Typ	WEM Nika	WEM Boční stěna / Rohový vstup	Šířka vstupu Nika / Boční stěna	Šířka záhybu (F)	Tloušťka paketu (P)	Číslo výrobku	Cena
1900	700	685-715	685-700	560	340	95-110	8P0801	21.110,-
	750	735-765	735-750	610	365	95-110	8P0802	21.110,-
	800	785-815	785-800	660	390	95-110	8P0803	21.110,-
	900	885-915	885-900	760	440	95-110	8P0804	21.110,-
	1000	985-1015	985-1000	860	490	95-110	8P0805	22.170,-
	1200	1185-1215	1185-1200	1060	590	95-110	8P0806	23.230,-
2000	700	685-715	685-700	560	340	95-110	8P0807	23.230,-
	750	735-765	735-750	610	365	95-110	8P0808	23.230,-
	800	785-815	785-800	660	390	95-110	8P0809	23.230,-
	900	885-915	885-900	760	440	95-110	8P0810	23.230,-
	1000	985-1015	985-1000	860	490	95-110	8P0811	24.380,-
	1200	1185-1215	1185-1200	1060	590	95-110	8P0812	25.550,-

POZOR: Kompletní rohový vstup se skládá ze dvou objednáčích čísel

Montáž na podlahu/dlažbu

Výška	Typ	M (střed skla) nika	M (střed skla) boční stěna / rohový vstup	Šířka vstupu Nika / Boční stěna	Šířka záhybu (F)	Tloušťka balíku (P)	Číslo výrobku	Cena
1900	700	685-715	655-670	560	340	95-110	8P0801	21.110,-
	750	735-765	705-720	610	365	95-110	8P0802	21.110,-
	800	785-815	755-770	660	390	95-110	8P0803	21.110,-
	900	885-915	855-870	760	440	95-110	8P0804	21.110,-
	1000	985-1015	955-970	860	490	95-110	8P0805	22.170,-
	1200	1185-1215	1155-1170	1060	590	95-110	8P0806	23.230,-
2000	700	685-715	655-670	560	340	95-110	8P0807	23.230,-
	700	722-752	692-707	597	340	95-110	8P0813	23.230,-
	750	735-765	705-720	610	365	95-110	8P0808	23.230,-
	750	772-802	742-757	647	365	95-110	8P0814	23.230,-
	800	785-815	755-770	660	390	95-110	8P0809	23.230,-
	800	822-852	792-807	697	390	95-110	8P0815	23.230,-
	900	885-915	855-870	760	440	95-110	8P0810	23.230,-
	900	922-952	892-907	797	440	95-110	8P0816	23.230,-
	1000	985-1015	955-970	860	490	95-110	8P0811	24.380,-
	1000	1022-1052	992-1007	897	490	95-110	8P0817	24.380,-
	1200	1185-1215	1155-1170	1060	590	95-110	8P0812	25.550,-
	1200	1222-1252	1192-1207	1097	590	95-110	8P0818	25.550,-

Zhotovení na míru

Výška	Šířka B	Číslo výrobku	Cena
1400-2000	500-1250	8P0880	27.470,-

Rozsah nastavení SFTN = objednaný rozměr - 8 mm / + 22 mm

Rozsah nastavení SFTS/SFTE = objednaný rozměr - 8 mm / + 7 mm



Příplatek ke zhotovení na míru za každé zkosení/výřez

Příplatek:

4.180,-

Barvy profilů- skla / dekory

Barvy profilu	Kód barvy	Příplatek:
stříbrná matná	087	0,-
stříbrná lesklá	092	2.920,-
Black Edition	123	3.200,-
White Edition	182	3.200,-

Skla/dekory	s úpravou Anti-Plaque		bez úpravy Anti-Plaque	
	Kód skla	Příplatek:	Kód skla	Příplatek:
čiré	322	2.210,-	321	0,-
Sand Plus	316	6.360,-	315	4.160,-
Privatima	375	6.360,-	373	4.160,-
šedé	368	6.360,-	301	4.160,-
bronzové	378	6.360,-	341	4.160,-
zrcadlové sklo	381	16.630,-	380	14.430,-

Doplňky

Výška		Číslo výrobku	Cena
1900	Doplňkový set pro niku	8P2601	3.480,-
	Rozšiřovací profil o 15 mm ke dveřím s přímým dorazem	8P2501	860,-
	Rozšiřovací profil o 15 mm pro dveře do niky (strana madla)	8P4301	860,-
2000	Doplňkový set pro niku	8P2602	3.480,-
	Rozšiřovací profil o 15 mm ke dveřím s přímým dorazem	8P2502	860,-
	Rozšiřovací profil o 15 mm pro dveře do niky (strana madla)	8P4302	860,-
do 2000	Doplňkový set pro niku, zhotovení na míru	8P2680	3.480,-

Číslo výrobku a ceny

XXXXXX	+	XXX	+	XXX	=	XXXXXX.XXX.XXX
Číslo výrobku		Kód barvy		Kód skla		Číslo výrobku kompletní
Základní cena		Barevný příplatek		Příplatek za sklo		Celková cena

Design pure 4-úhelník



Křídlové sklapovací dveře rohový vstup

Popis produktu

- K montáži do niky a pro kombinaci s boční stěnou nebo jako rohový vstup
- Částečně orámované dveře se dvěma skleněnými křídly, v nástěnném pantu otevíravé dovnitř a ven o 90°, v pantu na skle otevíravé o 180° pouze ven
- Zasklení jednovrstvým bezpečnostním sklem tl 6 mm dle DIN EN 12150, volitelně s povrchovou úpravou HÜPPE Anti-Plaque pro snazší údržbu
- Profily z vysoce kvalitního eloxovaného hliníku. Madlo a panty z vysoce kvalitního kovu.
- Panty se zvedacím/spouštěcím mechanismem
- Madlo, pant a prahová lišta jsou vždy ve stříbrné lesklé, s výjimkou Black Edition, White Edition
- Zkosení možná
- Možnost nastavení v nástěnném profilu 15 mm
- Trubkový pant s plynule nastavitelným zvedacím/spouštěcím mechanismem a zdvihem 5 mm
- Montáž s prahovou lištou (výška 10 mm) pro optimální těsnost nebo bez prahové lišty pro bezbariérový přístup
- Průběžné magnetické lišty a těsnící profily a vodorovná těsnící lišta
- Těsnost dle DIN 14428
- Made in Germany
- Obsah dodávky: upevňovací materiál, montážní návod
- 10-letá ponákladní záruka dostupnosti náhradních dílů po získání produktu

Pro křídlové sklapovací dveře do niky nebo v kombinaci dveří se zkrácenou boční stěnou je nutný „Doplňkový set do niky“. Zkosení možná. U řešení pro niku vždy s rovně uříznutým profilem na straně zavírání.

Montážní možnosti 8P09

Nika = dveře + doplňkový set pro niku	
Rohové řešení = dveře + boční stěna	
Rohový vstup = dveře + dveře	
Min. - Max rozměr	
1400-2000	500-1250

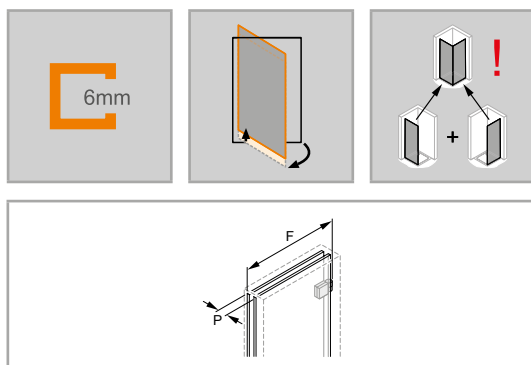

	Rozměry
	WL: 30
	R: 15
	Mx: M+15
	MG: 30
<p>WEM = Vestavný rozměr vaničky (000) M = Montážní rozměr na střed skla (001) Uveďte, prosím, při objednávce.</p>	

Křídlové sklapovací dveře

Upevnění vpravo

Montáž na sprchovou vaničku

Výška	Typ	WEM Nika	WEM Boční stěna / Rohový vstup	Šířka vstupu Nika / Boční stěna	Šířka záhybu (F)	Tloušťka paketu (P)	Číslo výrobku	Cena
1900	700	685-715	685-700	560	340	95-110	8P0901	21.110,-
	750	735-765	735-750	610	365	95-110	8P0902	21.110,-
	800	785-815	785-800	660	390	95-110	8P0903	21.110,-
	900	885-915	885-900	760	440	95-110	8P0904	21.110,-
	1000	985-1015	985-1000	860	490	95-110	8P0905	22.170,-
	1200	1185-1215	1185-1200	1060	590	95-110	8P0906	23.230,-
2000	700	685-715	685-700	560	340	95-110	8P0907	23.230,-
	750	735-765	735-750	610	365	95-110	8P0908	23.230,-
	800	785-815	785-800	660	390	95-110	8P0909	23.230,-
	900	885-915	885-900	760	440	95-110	8P0910	23.230,-
	1000	985-1015	985-1000	860	490	95-110	8P0911	24.380,-
	1200	1185-1215	1185-1200	1060	590	95-110	8P0912	25.550,-

POZOR: Kompletní rohový vstup se skládá ze dvou objednacích čísel

Montáž na podlahu/dlažbu

Výška	Typ	M (střed skla) nika	M (střed skla) boční stěna / rohový vstup	Šířka vstupu Nika / Boční stěna	Šířka záhybu (F)	Tloušťka paketu (P)	Číslo výrobku	Cena
1900	700	685-715	655-670	560	340	95-110	8P0901	21.110,-
	750	735-765	705-720	610	365	95-110	8P0902	21.110,-
	800	785-815	755-770	660	390	95-110	8P0903	21.110,-
	900	885-915	855-870	760	440	95-110	8P0904	21.110,-
	1000	985-1015	955-970	860	490	95-110	8P0905	22.170,-
	1200	1185-1215	1155-1170	1060	590	95-110	8P0906	23.230,-
2000	700	685-715	655-670	560	340	95-110	8P0907	23.230,-
	700	722-752	692-707	597	340	95-110	8P0913	23.230,-
	750	735-765	705-720	610	365	95-110	8P0908	23.230,-
	750	772-802	742-757	647	365	95-110	8P0914	23.230,-
	800	785-815	755-770	660	390	95-110	8P0909	23.230,-
	800	822-852	792-807	697	390	95-110	8P0915	23.230,-
	900	885-915	855-870	760	440	95-110	8P0910	23.230,-
	900	922-952	892-907	797	440	95-110	8P0916	23.230,-
	1000	985-1015	955-970	860	490	95-110	8P0911	24.380,-
	1000	1022-1052	992-1007	897	490	95-110	8P0917	24.380,-
	1200	1185-1215	1155-1170	1060	590	95-110	8P0912	25.550,-
	1200	1222-1252	1192-1207	1097	590	95-110	8P0918	25.550,-

POZOR: Kompletní rohový vstup se skládá ze dvou objednacích čísel

Zhotovení na míru

Výška	Šířka B	Číslo výrobku	Cena
1400-2000	500-1250	8P0980	27.470,-

Rozsah nastavení SFTN = objednaný rozměr - 8 mm / + 22 mm
Rozsah nastavení SFTS/SFTE = objednaný rozměr - 8 mm / + 7 mm

Příplatek:	
	Příplatek ke zhotovení na míru za každé zkosení/výřez
4.180,-	

Barvy profilů- skla / dekory

Barvy profilu	Kód barvy	Příplatek:
stříbrná matná	087	0,-
stříbrná lesklá	092	2.920,-
Black Edition	123	3.200,-
White Edition	182	3.200,-

Skla/dekory	s úpravou Anti-Plaque		bez úpravy Anti-Plaque	
	Kód skla	Příplatek:	Kód skla	Příplatek:
čiré	322	2.210,-	321	0,-
Sand Plus	316	6.360,-	315	4.160,-
Privatima	375	6.360,-	373	4.160,-
šedé	368	6.360,-	301	4.160,-
bronzové	378	6.360,-	341	4.160,-
zrcadlové sklo	381	16.630,-	380	14.430,-

Doplňky

Výška	Číslo výrobku	Cena	
1900	Doplňkový set pro niku	8P2601	3.480,-
	Rozšiřovací profil o 15 mm ke dveřím s přímým dorazem	8P2501	860,-
	Rozšiřovací profil o 15 mm pro dveře do niky (strana madla)	8P4301	860,-
2000	Doplňkový set pro niku	8P2602	3.480,-
	Rozšiřovací profil o 15 mm ke dveřím s přímým dorazem	8P2502	860,-
	Rozšiřovací profil o 15 mm pro dveře do niky (strana madla)	8P4302	860,-
do 2000	Doplňkový set pro niku, zhotovení na míru	8P2680	3.480,-

Číslo výrobku a ceny

XXXXXX	+	XXX	+	XXX	=	XXXXXX.XXX.XXX
Číslo výrobku		Kód barvy		Kód skla		Číslo výrobku kompletní
Základní cena		Barevný příplatek		Příplatek za sklo		Celková cena

Design pure 4-úhelník



Křídlové sklapovací dveře s pevným segmentem

Popis produktu

- K montáži do niky a pro kombinaci s boční stěnou nebo jako rohový vstup
- Částečně orámované dveře se dvěma skleněnými křídly a pevným segmentem, v trubkovém pantu otevíravé dovnitř a ven o 90°, v pantu skle otevíravé o 180° pouze ven
- Zasklení jednovrstvým bezpečnostním sklem tl 6 mm dle DIN EN 12150, volitelně s povrchovou úpravou HÜPPE Anti-Plaque pro snazší údržbu
- Profily z vysoce kvalitního eloxovaného hliníku. Madlo a panty z vysoce kvalitního kovu.
- Panty se zvedacím/spouštěcím mechanismem
- Zkosení / výřezy možné
- Madlo, stabilizační vzpěra, příčná vzpěra, pant a prahová lišta jsou vždy v barvě stříbrná leskl, s výjimkou Black Edition, White Edition
- Možnost nastavení v nástěnném profilu 15 mm
- Trubkový pant s plynule nastavitelným zvedacím/spouštěcím mechanismem a zdvihem 5 mm
- Montáž s prahovou lištou (výška 10 mm) pro optimální těsnost nebo bez prahové lišty pro bezbariérový přístup
- Průběžné magnetické lišty a těsnicí profily a vodorovná těsnící lišta
- Těsnost dle DIN 14428
- Made in Germany
- Obsah dodávky: upevňovací materiál, montážní návod
- 10-letá ponákladní záruka dostupnosti náhradních dílů po získání produktu

Pro křídlové sklapovací dveře s pevným segmentem do niky nebo kombinaci dveří se zkrácenou boční stranou je nutný „Doplňkový set pro niku“. Zkosení možné. U řešení pro niku vždy s rovně uříznutým profilem na straně zavírání.

Montážní možnosti 8P70

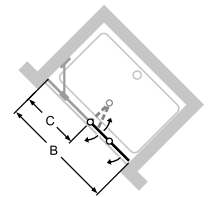
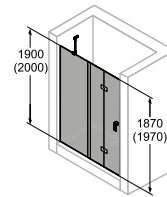

Nika = dveře + doplňkový set pro niku

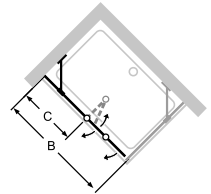
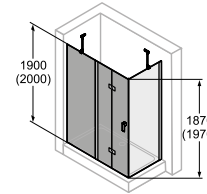

Rohové řešení = dveře + boční stěna

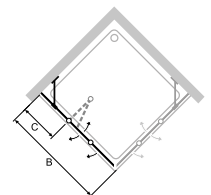
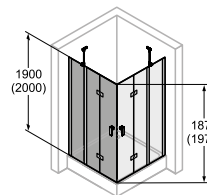

Rohový vstup = dveře + dveře

Min. - Max rozměr

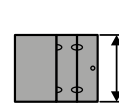

1400-2000

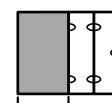

230-800

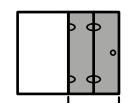

max. 1150

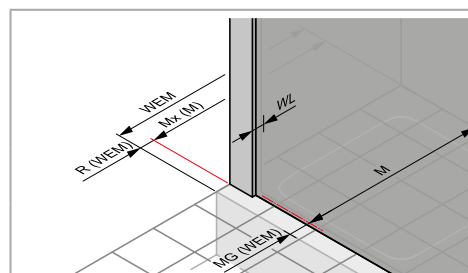
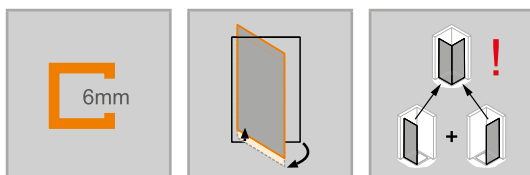

Rozměry

WL:	24
R:	20
Mx:	M+10
MG:	30

WEM = Vestavný rozměr vaničky (000)
M = Montážní rozměr na střed skla (001)
Uvedte, prosím, při objednávce.

Křídlové sklapovací dveře s pevným segmentem

Upevnění vlevo

Montáž na sprchovou vaničku

Výška	Typ	WEM Nika	WEM Boční stěna / Rohový vstup	Šířka vstupu Nika / Boční stěna	Šířka C	Číslo výrobku	Cena
1900	1200	1185-1215	1185-1200	750	392-407	8P7001	27.720,-
	1400	1385-1415	1385-1400	950	392-407	8P7002	29.030,-
	1700	1685-1715	1685-1700	1050	492-507	8P7003	33.370,-
2000	1200	1185-1215	1185-1200	750	392-407	8P7004	30.480,-
	1400	1385-1415	1385-1400	950	392-407	8P7005	31.920,-
	1700	1685-1715	1685-1700	1050	492-507	8P7006	36.720,-

POZOR: Kompletní rohový vstup se skládá ze dvou objednáčích čísel

Montáž na podlahu/dlažbu

Výška	Typ	M (střed skla) nika	M (střed skla) boční stěna / rohový vstup	Šířka vstupu Nika/ Boční stěna	Šířka C	Číslo výrobku	Cena
1900	1200	1185-1215	1155-1170	750	392-407	8P7001	27.720,-
	1400	1385-1415	1355-1370	950	392-407	8P7002	29.030,-
	1700	1685-1715	1655-1670	1050	492-507	8P7003	33.370,-
2000	1200	1185-1215	1155-1170	750	392-407	8P7004	30.480,-
	1400	1385-1415	1355-1370	950	392-407	8P7005	31.920,-
	1700	1685-1715	1655-1670	1050	492-507	8P7006	36.720,-

POZOR: Kompletní rohový vstup se skládá ze dvou objednáčích čísel

Zhotovení na míru

Výška	Šířka B	Šířka dveří max.	Šířka pevného segmentu	Číslo výrobku	Cena
1400-2000	700-1200	až 970	230-800	8P7080	34.290,-
	1201-1600	až 970	230-800	8P7081	45.380,-
	1601-1800	až 1150	230-800	8P7082	56.440,-

Rozsah nastavení SFTN mFS = objednaný rozměr - 8mm / + 22mm

Rozsah nastavení SFTS mFS/SFTE mFS = objednaný rozměr - 8mm / + 7mm

Příplatek:	
	Příplatek ke zhotovení na míru za každé zkosení/výřez
4.180,-	

Barvy profilů- skla / dekory

Barvy profilu	Kód barvy	Příplatek:
stříbrná matná	087	0,-
stříbrná lesklá	092	5.820,-
Black Edition	123	6.390,-
White Edition	182	6.390,-

Skla/dekory	s úpravou Anti-Plaque		bez úpravy Anti-Plaque	
	Kód skla	Příplatek:	Kód skla	Příplatek:
čiré	322	4.410,-	321	0,-
Sand Plus	316	12.730,-	315	8.320,-
Privatima	375	12.730,-	373	8.320,-
šedé	368	12.730,-	301	8.320,-
bronzové	378	12.730,-	341	8.320,-
zrcadlové sklo	381	18.840,-	380	14.430,-

Doplňky

Výška		Číslo výrobku	Cena
1900	Doplňkový set pro niku	8P2601	3.480,-
	Rozšiřovací profil o 15 mm pro dveře do niky (strana madla)	8P4301	860,-
	Rozšiřovací profil o 15 mm na pevný segment / protisegment	8P4201	860,-
2000	Doplňkový set pro niku	8P2602	3.480,-
	Rozšiřovací profil o 15 mm pro dveře do niky (strana madla)	8P4302	860,-
	Rozšiřovací profil o 15 mm na pevný segment / protisegment	8P4202	860,-
do 2000	Doplňkový set pro niku, zhotovení na míru	8P2680	3.480,-

Číslo výrobku a ceny

XXXXXX	+	XXX	+	XXX	=	XXXXXX.XXX.XXX
Číslo výrobku		Kód barvy		Kód skla		Číslo výrobku kompletní
Základní cena		Barevný příplatek		Příplatek za sklo		Celková cena

Design pure 4-úhelník



Křídlové sklapovací dveře s pevným segmentem

Popis produktu

- K montáži do niky a pro kombinaci s boční stěnou nebo jako rohový vstup
- Částečně orámované dveře se dvěma skleněnými křídly a pevným segmentem, v trubkovém pantu otevíravé dovnitř a ven o 90°, v pantu skle otevíravé o 180° pouze ven
- Zasklení jednovrstvým bezpečnostním sklem tl 6 mm dle DIN EN 12150, volitelně s povrchovou úpravou HÜPPE Anti-Plaque pro snazší údržbu
- Profily z vysoce kvalitního eloxovaného hliníku. Madlo a panty z vysoce kvalitního kovu.
- Panty se zvedacím/spouštěcím mechanismem
- Zkosení / výřezy možné
- Madlo, stabilizační vzpěra, příčná vzpěra, pant a prahová lišta jsou vždy v barvě stříbrná leskl, s výjimkou Black Edition, White Edition
- Možnost nastavení v nástěnném profilu 15 mm
- Trubkový pant s plynule nastavitelným zvedacím/spouštěcím mechanismem a zdvihem 5 mm
- Montáž s prahovou lištou (výška 10 mm) pro optimální těsnost nebo bez prahové lišty pro bezbariérový přístup
- Průběžné magnetické lišty a těsnící profily a vodorovná těsnící lišta
- Těsnost dle DIN 14428
- Made in Germany
- Obsah dodávky: upevňovací materiál, montážní návod
- 10-letá ponákladní záruka dostupnosti náhradních dílů po získání produktu

Pro křídlové sklapovací dveře s pevným segmentem do niky nebo kombinaci dveří se zkrácenou boční stranou je nutný „Doplňkový set pro niku“. Zkosení možné. U řešení pro niku vždy s rovně uříznutým profilem na straně zavírání.

Montážní možnosti 8P71

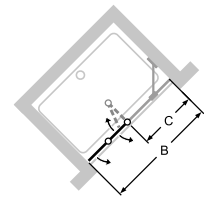
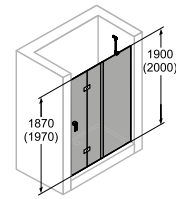

Nika = dveře + doplňkový set pro niku

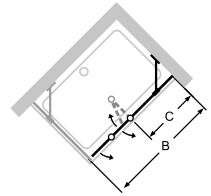
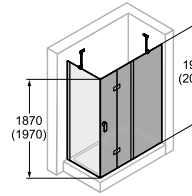

Rohové řešení = dveře + boční stěna

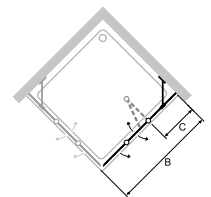
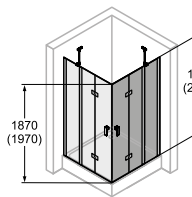

Rohový vstup = dveře + dveře

Min. - Max rozměr

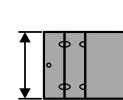

1400-2000

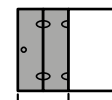

max. 1150

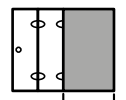

230-800

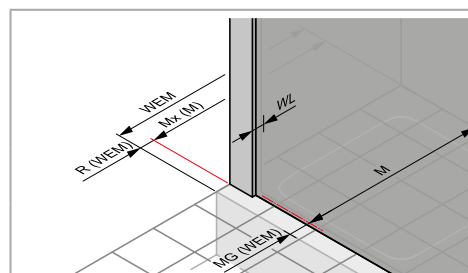
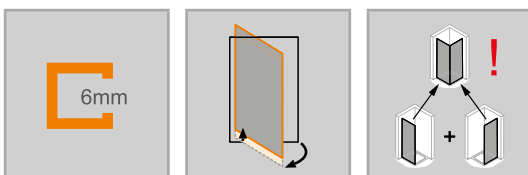

Rozměry

WL:	24
R:	20
Mx:	M+10
MG:	30

WEM = Vestavný rozměr vaničky (000)
M = Montážní rozměr na střed skla (001)
Uvedte, prosím, při objednávce.

Křídlové sklapovací dveře s pevným segmentem

Upevnění vpravo

Montáž na sprchovou vaničku

Výška	Typ	WEM Nika	WEM Boční stěna / Rohový vstup	Šířka vstupu Nika / Boční stěna	Šířka C	Číslo výrobku	Cena
1900	1200	1185-1215	1185-1200	750	392-407	8P7101	27.720,-
	1400	1385-1415	1385-1400	950	392-407	8P7102	29.030,-
	1700	1685-1715	1685-1700	1050	492-507	8P7103	33.370,-
2000	1200	1185-1215	1185-1200	750	392-407	8P7104	30.480,-
	1400	1385-1415	1385-1400	950	392-407	8P7105	31.920,-
	1700	1685-1715	1685-1700	1050	492-507	8P7106	36.720,-

POZOR: Kompletní rohový vstup se skládá ze dvou objednáčích čísel

Montáž na podlahu/dlažbu

Výška	Typ	M (střed skla) nika	M (střed skla) boční stěna / rohový vstup	Šířka vstupu Nika/ Boční stěna	Šířka C	Číslo výrobku	Cena
1900	1200	1185-1215	1155-1170	750	392-407	8P7101	27.720,-
	1400	1385-1415	1355-1370	950	392-407	8P7102	29.030,-
	1700	1050-1715	1655-1670	1050	492-507	8P7103	33.370,-
2000	1200	750-1215	1155-1170	750	392-407	8P7104	30.480,-
	1400	950-1415	1355-1370	950	392-407	8P7105	31.920,-
	1700	1685-1715	1655-1670	1050	492-507	8P7106	36.720,-

POZOR: Kompletní rohový vstup se skládá ze dvou objednáčích čísel

Zhotovení na míru

Výška	Šířka B	Šířka dveří max.	Šířka pevného segmentu	Číslo výrobku	Cena
1400-2000	700-1200	až 970	230-800	8P7180	34.290,-
	1201-1600	až 970	230-800	8P7181	45.380,-
	1601-1800	až 1150	230-800	8P7182	56.440,-

Rozsah nastavení SFTN mfS = objednaný rozměr - 8mm / + 22mm

Rozsah nastavení SFTS mfS/SFTE mfS = objednaný rozměr - 8mm / + 7mm

	Příplatek ke zhotovení na míru za každé zkosení/výřez	Příplatek:
		4.180,-

Barvy profilů- skla / dekory

Barvy profilu	Kód barvy	Příplatek:
stříbrná matná	087	0,-
stříbrná lesklá	092	5.820,-
Black Edition	123	6.390,-
White Edition	182	6.390,-

Skla/dekory	s úpravou Anti-Plaque		bez úpravy Anti-Plaque	
	Kód skla	Příplatek:	Kód skla	Příplatek:
čiré	322	4.410,-	321	0,-
Sand Plus	316	12.730,-	315	8.320,-
Privatima	375	12.730,-	373	8.320,-
šedé	368	12.730,-	301	8.320,-
bronzové	378	12.730,-	341	8.320,-
zrcadlové sklo	381	18.840,-	380	14.430,-

Doplňky

Výška		Číslo výrobku	Cena
1900	Rozšiřovací profil o 15 mm pro dveře do niky (strana madla)	8P4301	860,-
	Rozšiřovací profil o 15 mm na pevný segment / protisegment	8P4201	860,-
	Doplňkový set pro niku	8P2601	3.480,-
2000	Rozšiřovací profil o 15 mm pro dveře do niky (strana madla)	8P4302	860,-
	Rozšiřovací profil o 15 mm na pevný segment / protisegment	8P4202	860,-
	Doplňkový set pro niku	8P2602	3.480,-
do 2000	Doplňkový set pro niku, zhotovení na míru	8P2680	3.480,-

Číslo výrobku a ceny

XXXXXX	+	XXX	+	XXX	=	XXXXXX.XXX.XXX
Číslo výrobku		Kód barvy		Kód skla		Číslo výrobku kompletní
Základní cena		Barevný příplatek		Příplatek za sklo		Celková cena

Design pure 4-úhelník



Boční stěna pro křídlové dveře

Popis produktu

- Pro kombinaci s křídlovými dveřmi, s křídlovými dveřmi s pevným segmentem, křídlovými sklápovacími dveřmi a křídlovými sklápovacími dveřmi s pevným segmentem
- Částečně orámovaná boční stěna
- Zasklení jednovrstvým bezpečnostním sklem tl 6 mm dle DIN EN 12150, volitelně s povrchovou úpravou HÜPPE Anti-Plaque pro snazší údržbu
- Se stabilizačními vzpěrami (uvnitř)
- Profily z vysoce kvalitního eloxovaného hliníku
- Zkosení / výřezy možné
- Stabilizační vzpěra a příčná vzpěra vždy ve stříbrné lesklé s výjimkou Black Edition, White Edition

- Možnost nastavení v nástěnném profilu 15 mm
- Včetně HÜPPE Keder-System (upevnění s pomocí těsnícího profilu) - montáž bez viditelných šroubů v oblasti nástěnné lišty
- Těsnost dle DIN 14428
- Made in Germany
- Obsah dodávky: upevňovací materiál, montážní návod
- 10-letá ponákuční záruka dostupnosti náhradních dílů po získání produktu

Boční stěnu je možné kombinovat s křídlovými dveřmi, s křídlovými dveřmi s pevným segmentem, křídlovými sklápovacími dveřmi a křídlovými sklápovacími dveřmi s pevným segmentem.

Boční stěna zkrácená je kombinovatelná jen s dveřmi do niky. Doplnkový set pro niku nutný.

Montážní možnosti 8P10

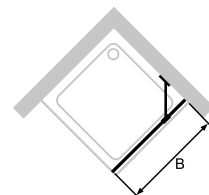
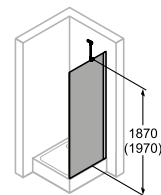

Rohové řešení = dveře + boční stěna

Min. - Max rozměr



500-2000



200-1200

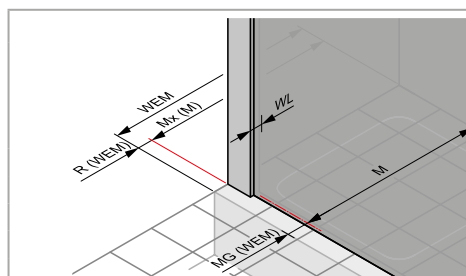
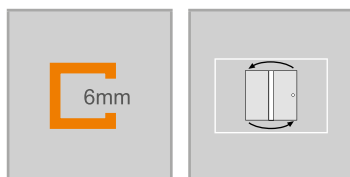

Rozměry

WL:	24
R:	20
Mx:	M+10
MG:	30

WEM = Vestavný rozměr vaničky (000)

M = Montážní rozměr na střed skla (001)

Uvedte, prosím, při objednávce.

Boční stěna pro křídlové dveře

Montáž na sprchovou vaničku

Výška	Typ	WEM	Číslo výrobku	Cena
1650	700	685-700	8P1006	14.270,-
	750	735-750	8P1007	14.270,-
	800	785-800	8P1008	14.270,-
	900	885-900	8P1009	14.270,-
1750	700	685-700	8P1015	14.270,-
	750	735-750	8P1016	14.270,-
	800	785-800	8P1017	14.270,-
	900	885-900	8P1018	14.270,-
1900	700	685-700	8P1001	14.270,-
	750	735-750	8P1002	14.270,-
	800	785-800	8P1003	14.270,-
	900	885-900	8P1004	14.270,-
2000	1000	985-1000	8P1005	14.980,-
	700	685-700	8P1010	15.700,-
	750	735-750	8P1011	15.700,-
	800	785-800	8P1012	15.700,-
	900	885-900	8P1013	15.700,-
	1000	985-1000	8P1014	16.470,-

Montáž na podlahu/dlažbu

Výška	Typ	M (střed skla)	Číslo výrobku	Cena
1650	700	650-665	8P1006	14.270,-
	750	700-715	8P1007	14.270,-
	800	750-765	8P1008	14.270,-
	900	850-865	8P1009	14.270,-
1750	700	650-665	8P1015	14.270,-
	750	700-715	8P1016	14.270,-
	800	750-765	8P1017	14.270,-
	900	850-865	8P1018	14.270,-
1900	700	655-670	8P1001	14.270,-
	750	705-720	8P1002	14.270,-
	800	755-770	8P1003	14.270,-
	900	855-870	8P1004	14.270,-
2000	1000	955-970	8P1005	14.980,-
	700	655-670	8P1010	15.700,-
	700	692-707	8P1019	15.700,-
	750	705-720	8P1011	15.700,-
	750	742-757	8P1020	15.700,-
	800	755-770	8P1012	15.700,-
	800	792-807	8P1021	15.700,-
	900	855-870	8P1013	15.700,-
	900	892-907	8P1022	15.700,-
	1000	955-970	8P1014	16.470,-
	1000	992-1007	8P1023	16.470,-

Zhotovení na míru

Výška	Typ	Šířka B	Upevnění	Číslo výrobku	Cena
500-2000	Přes roh	200-1200	Stabilizační vzpěra	8P1080	18.540,-
	V rovině	200-599	Stabilizační vzpěra	8P1083	18.540,-
	V rovině	600-1200	Příčná vzpěra	8P1082	18.540,-
	Na vanu	200-1200	Stabilizační vzpěra	8P1081	18.540,-

Rozsah nastavení = objednaný rozměr - 8 mm / + 7 mm**

Na vanu; pouze s křídlovými dveřmi do niky

	Příplatek ke zhotovení na míru za každé zkosení/výřez	Příplatek:
		4.180,-

Barvy profilů- skla / dekory

Barvy profilu	Kód barvy	Příplatek:
stříbrná matná	087	0,-
stříbrná lesklá	092	2.920,-
Black Edition	123	3.200,-
White Edition	182	3.200,-

Skla/dekory	s úpravou Anti-Plaque		bez úpravy Anti-Plaque	
	Kód skla	Příplatek:	Kód skla	Příplatek:
čiré	322	2.210,-	321	0,-
Sand Plus	316	6.360,-	315	4.160,-
Privatima	375	6.360,-	373	4.160,-
šedé	368	6.360,-	301	4.160,-
bronzové	378	6.360,-	341	4.160,-
zrcadlové sklo	381	16.630,-	380	14.430,-

Varianta vybavení (volitelné)

	Varianta vybavení	Příplatek:
Select+ nástěnná lišta	881	3.400,-

U varianty vybavení 881 nelze vyrobit zkosení.

Číslo výrobku a ceny

XXXXXX	+	XXX	+	XXX	+	XXX	=	XXXXXX.XXX.XXX.XXX
Číslo výrobku		Kód barvy		Kód skla		Varianta vybavení		Číslo výrobku kompletní
Základní cena		Barevný příplatek		Příplatek za sklo		Příplatek:		Celková cena

Design pure 4-úhelník



Pohyblivá boční stěna pro křídlové dveře

Popis produktu

- Pro kombinaci s křídlovými dveřmi, s křídlovými dveřmi s pevným segmentem, křídlovými sklapovacími dveřmi
- Částečně orámovaná pohyblivá boční stěna
- Zasklení jednovrstvým bezpečnostním sklem tl 6 mm dle DIN EN 12150, volitelně s povrchovou úpravou HÜPPE Anti-Plaque pro snazší údržbu
- Profily z vysoce kvalitního eloxovaného hliníku
- Zkosení možná
- Možnost nastavení v nástěnném profilu 15 mm

Boční stěnu je možné kombinovat s křídlovými dveřmi, s křídlovými dveřmi s pevným segmentem, křídlovými sklapovacími dveřmi a křídlovými sklapovacími dveřmi s pevným segmentem.

Montážní možnosti 8P77

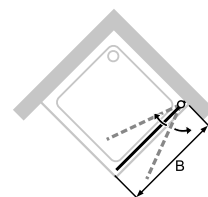
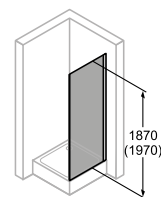

Rohové řešení = dveře + boční stěna

Min. - Max rozměr



až 2000



200-1100

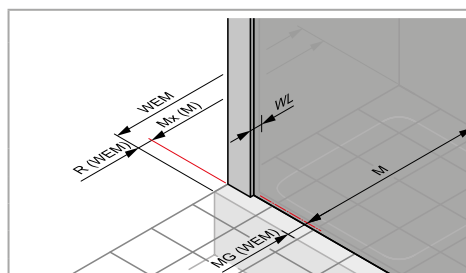
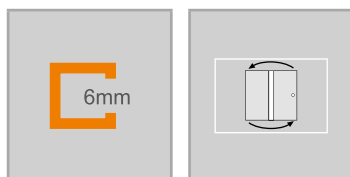

Rozměry

WL:	30
R:	15
Mx:	M+15
MG:	30

WEM = Vestavný rozměr vaničky (000)

M = Montážní rozměr na střed skla (001)

Uvedte, prosím, při objednávce.

Pohyblivá boční stěna pro křídlové dveře

Montáž na sprchovou vaničku

Výška	Typ	WEM	Číslo výrobku	Cena
1900	700	685-700	8P7701	16.410,-
	750	735-750	8P7702	16.410,-
	800	785-800	8P7703	16.410,-
	900	885-900	8P7704	16.410,-
	1000	985-1000	8P7705	17.210,-
2000	700	685-700	8P7706	18.040,-
	750	735-750	8P7707	18.040,-
	800	785-800	8P7708	18.040,-
	900	885-900	8P7709	18.040,-
	1000	985-1000	8P7710	18.960,-

Montáž na podlahu/dlažbu

Výška	Typ	M (střed skla)	Číslo výrobku	Cena
1900	700	655-670	8P7701	16.410,-
	750	705-720	8P7702	16.410,-
	800	755-770	8P7703	16.410,-
	900	855-870	8P7704	16.410,-
	1000	955-970	8P7705	17.210,-
2000	700	655-670	8P7706	18.040,-
	750	705-720	8P7707	18.040,-
	800	755-770	8P7708	18.040,-
	900	855-870	8P7709	18.040,-
	1000	955-970	8P7710	18.960,-

Zhotovení na míru

Výška	Šířka B	Číslo výrobku	Cena
až 2000	200-1100	8P7780	21.320,-

Rozsah nastavení = objednaný rozměr - 8 mm / + 7 mm**

Příplatek:	
4.180,-	

Barvy profilů- skla / dekory

Barvy profilu	Kód barvy	Příplatek:
stříbrná matná	087	0,-
stříbrná lesklá	092	2.920,-
Black Edition	123	3.200,-
White Edition	182	3.200,-

Skla/dekory	s úpravou Anti-Plaque		bez úpravy Anti-Plaque	
	Kód skla	Příplatek:	Kód skla	Příplatek:
čiré	322	2.210,-	321	0,-
Sand Plus	316	6.360,-	315	4.160,-
Privatima	375	6.360,-	373	4.160,-
šedé	368	6.360,-	301	4.160,-
bronzové	378	6.360,-	341	4.160,-
zrcadlové sklo	381	16.630,-	380	14.430,-

Doplňky

Výška		Číslo výrobku	Cena
1900	Rozšiřovací profil o 15 mm ke dveřím s přímým dorazem	8P2501	860,-
2000	Rozšiřovací profil o 15 mm ke dveřím s přímým dorazem	8P2502	860,-

Číslo výrobku a ceny

XXXXXX	+	XXX	+	XXX	=	XXXXXX.XXX.XXX
Číslo výrobku		Kód barvy		Kód skla		Číslo výrobku kompletní
Základní cena		Barevný příplatek		Příplatek za sklo		Celková cena

Design pure 4-úhelník



Křídlové dveře s protisegmentem do niky

Popis produktu

- K montáži do niky
- Částečně orámované dveře s jedním skleněným křídlem a protisegmentem. Dveře se otvírají dovnitř a ven
- Zasklení jednovrstvým bezpečnostním sklem tl 6 mm dle DIN EN 12150, volitelně s povrchovou úpravou HÜPPE Anti-Plaque pro snazší údržbu
- Se stabilizačními vzpěrami (uvnitř)
- Profily z vysoce kvalitního eloxovaného hliníku. Madlo z vysoce kvalitního pochromovaného kovu.
- Zkosení / výřezy možné
- Možnost nastavení v nástěnném profilu 15 mm
- Trubkový pant s plynule nastavitelným zvedacím/spouštěcím mecha-

- nismem a zdvihem 5 mm
- Montáž s prahovou lištou (výška 10 mm) pro optimální těsnost nebo bez prahové lišty pro bezbariérový přístup
- Průběžné magnetické lišty a těsnící profily a vodorovná těsnící lišta
- Těsnost dle DIN 14428
- Made in Germany
- Obsah dodávky: upevňovací materiál, montážní návod
- 10-letá ponákuční záruka dostupnosti náhradních dílů po získání produktu
- Madlo, stabilizační vzpěra, příčná vzpěra, pant a prahová lišta jsou vždy v barvě stříbrná leskl, s výjimkou Black Edition, White Edition

Montážní možnosti 8P72

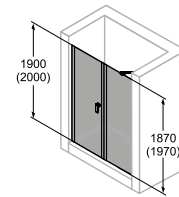

Nika

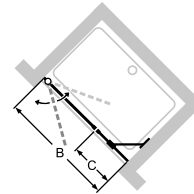

Se stabilizační vzpěrou

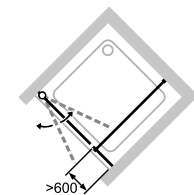

S příčnou vzpěrou

Min. - Max rozměr

1400-2000	max. 1100	190-1200

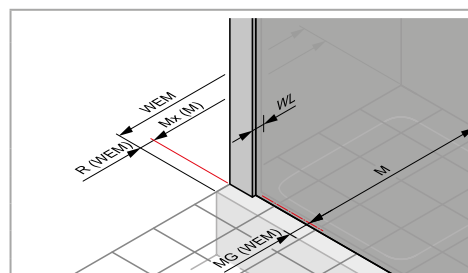
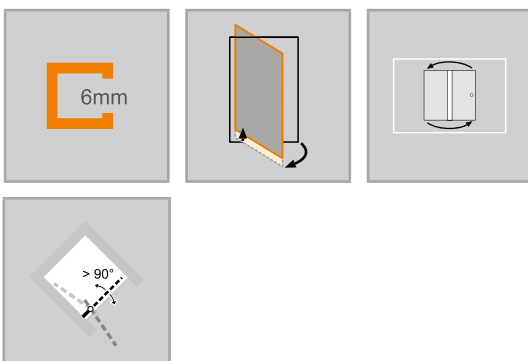

Rozměry

WL:	30	24
R:	15	15
Mx:	M+15	M+15
MG:	30	30

WEM = Vestavný rozměr vaničky (000)
 M = Montážní rozměr na střed skla (001)
 Uvedte, prosím, při objednávce.

Křídlové dveře s protisegmentem do niky

Montáž na sprchovou vaničku

Výška	Typ	WEM Nika	Šířka C	Šířka vstupu	Číslo výrobku	Cena
1900	900	885-915	235-250	580	8P7201	21.110,-
	1000	985-1015	235-250	680	8P7202	22.170,-
	1100	1085-1115	335-350	680	8P7203	22.170,-
	1200	1185-1215	435-450	680	8P7204	23.230,-
	1400	1385-1415	535-550	780	8P7205	23.230,-
2000	900	885-915	235-250	580	8P7206	23.230,-
	1000	985-1015	235-250	680	8P7207	24.390,-
	1100	1085-1115	335-350	680	8P7208	24.390,-
	1200	1185-1215	435-450	680	8P7209	25.550,-
	1400	1385-1415	535-550	780	8P7210	25.550,-

Montáž na podlahu/dlažbu

Výška	Typ	M (střed skla) nika	Šířka C	Šířka vstupu	Číslo výrobku	Cena
1900	900	885-915	235-250	580	8P7201	21.110,-
	1000	985-1015	235-250	680	8P7202	22.170,-
	1100	1085-1115	335-350	680	8P7203	22.170,-
	1200	1185-1215	435-450	680	8P7204	23.230,-
	1400	1385-1415	535-550	780	8P7205	23.230,-
2000	900	885-915	235-250	580	8P7206	23.230,-
	1000	985-1015	235-250	680	8P7207	24.390,-
	1100	1085-1115	335-350	680	8P7208	24.390,-
	1200	1185-1215	435-450	680	8P7209	25.550,-
	1400	1385-1415	535-550	780	8P7210	25.550,-

Zhotovení na míru

Výška	Šířka B	Šířka C	Číslo výrobku	Cena
1400-2000	700-1200	190-700	8P7280	27.460,-
	1201-1600	701-1200	8P7281	38.520,-
	1601-2300	901-1200	8P7282	49.600,-

Rozsah nastavení = objednaný rozměr - 15 mm / + 15 mm



Příplatek ke zhotovení na míru za každé zkosení/výřez

Příplatek:

4.180,-

Barvy profilů- skla / dekory

Barvy profilu	Kód barvy	Příplatek:
stříbrná matná	087	0,-
stříbrná lesklá	092	2.920,-
Black Edition	123	3.200,-
White Edition	182	3.200,-

Skla/dekory	s úpravou Anti-Plaque		bez úpravy Anti-Plaque	
	Kód skla	Příplatek:	Kód skla	Příplatek:
čiré	322	2.210,-	321	0,-
Sand Plus	316	6.360,-	315	4.160,-
Privatima	375	6.360,-	373	4.160,-
šedé	368	6.360,-	301	4.160,-
bronzové	378	6.360,-	341	4.160,-
zrcadlové sklo	381	16.630,-	380	14.430,-

Doplňky

Výška		Číslo výrobku	Cena
1900	Rozšiřovací profil o 15 mm ke dveřím s přímým dorazem	8P2501	860,-
	Rozšiřovací profil o 15 mm na pevný segment	8P4201	860,-
2000	Rozšiřovací profil o 15 mm ke dveřím s přímým dorazem	8P2502	860,-
	Rozšiřovací profil o 15 mm na pevný segment	8P4202	860,-

Číslo výrobku a ceny

XXXXXX	+	XXX	+	XXX	=	XXXXXX.XXX.XXX
Číslo výrobku		Kód barvy		Kód skla		Číslo výrobku kompletní
Základní cena		Barevný příplatek		Příplatek za sklo		Celková cena

Design pure 4-úhelník



Křídlové dveře s pevným segmentem a protisegmentem do niky

Popis produktu

- K montáži do niky
- Částečně orámované dveře s jedním skleněným křídlem s pevným segmentem a protisegmentem. Dveře se otevírají dovnitř a ven
- Zasklení jednovrstvým bezpečnostním sklem tl 6 mm dle DIN EN 12150, volitelně s povrchovou úpravou HÜPPE Anti-Plaque pro snazší údržbu
- Se stabilizačními vzpěrami (uvnitř)
- Profily z vysoce kvalitního eloxovaného hliníku. Madlo z vysoce kvalitního pochromovaného kovu.
- Zkosení / výřezy možné
- Možnost nastavení v nástěnném profilu 15 mm
- Trubkový pant s plynule nastavitelným zvedacím/spouštěcím mechanismem a zdvihem 5 mm

- Včetně HÜPPE Keder-System (upevnění s pomocí těsnícího profilu) - montáž bez viditelných šroubů v oblasti nástěnné lišty
- Montáž s prahovou lištou (výška 10 mm) pro optimální těsnost nebo bez prahové lišty pro bezbariérový přístup
- Průběžné magnetické lišty a těsnící profily a vodorovná těsnící lišta
- Těsnost dle DIN 14428
- Made in Germany
- Obsah dodávky: upevňovací materiál, montážní návod
- 10-letá ponákladní záruka dostupnosti náhradních dílů po získání produktu
- Madlo, stabilizační vzpěra, příčná vzpěra, pant a prahová lišta jsou vždy v barvě stříbrná leskl, s výjimkou Black Edition, White Edition

Montážní možnosti 8P73

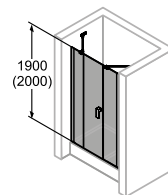

Nika

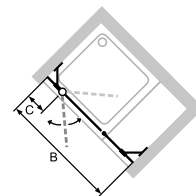

Se stabilizační vzpěrou

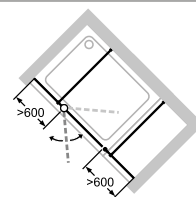

S příčnou vzpěrou

Min. - Max rozměr

1400-2000	230-650	max. 900	190-1200

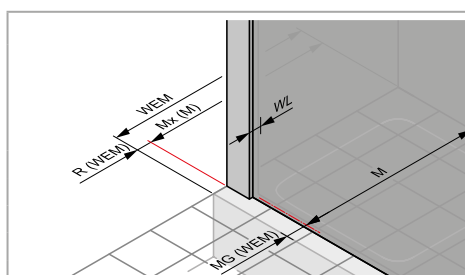
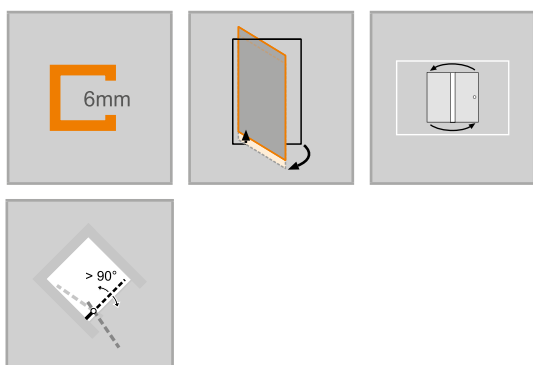

Rozměry

WL:	24
R:	15
Mx:	M+15
MG:	30

WEM = Vestavný rozměr vaničky (000)
M = Montážní rozměr na střed skla (001)
Uvedte, prosím, při objednávce.

Křídlové dveře s pevným segmentem a protisegmentem do niky

Montáž na sprchovou vaničku

Výška	Typ	WEM	Šířka C	Šířka protisegmentu	Šířka vstupu	Číslo výrobku	Cena
1900	1000	985-1015	260-275	235-250	480	8P7301	26.380,-
	1100	1085-1115	260-275	235-250	580	8P7302	26.380,-
	1200	1185-1215	260-275	235-250	680	8P7303	27.720,-
	1400	1385-1415	360-375	335-350	680	8P7304	29.030,-
	1600	1585-1615	415-430	385-400	780	8P7305	29.030,-
2000	1000	985-1015	260-275	235-250	480	8P7306	29.030,-
	1100	1085-1115	260-275	235-250	580	8P7307	29.030,-
	1200	1185-1215	260-275	235-250	680	8P7308	30.480,-
	1400	1385-1415	360-375	335-350	680	8P7309	31.920,-
	1600	1585-1615	415-430	385-400	780	8P7310	31.920,-

Montáž na podlahu/dlažbu

Výška	Typ	M (střed skla)	Šířka C	Šířka protisegmentu	Šířka vstupu	Číslo výrobku	Cena
1900	1000	985-1015	260-275	235-250	480	8P7301	26.380,-
	1100	1085-1115	260-275	235-250	580	8P7302	26.380,-
	1200	1185-1215	260-275	235-250	680	8P7303	27.720,-
	1400	1385-1415	360-375	335-350	680	8P7304	29.030,-
	1600	1585-1615	415-430	385-400	780	8P7305	29.030,-
2000	1000	985-1015	260-275	235-250	480	8P7306	29.030,-
	1100	1085-1115	260-275	235-250	580	8P7307	29.030,-
	1200	1185-1215	260-275	235-250	680	8P7308	30.480,-
	1400	1385-1415	360-375	335-350	680	8P7309	31.920,-
	1600	1585-1615	415-430	385-400	780	8P7310	31.920,-

Zhotovení na míru

Výška	Šířka B	Šířka C	Šířka protisegmentu	Číslo výrobku	Cena
1400-2000	900-1200	230-650	190-1200	8P7380	34.290,-
	1201-1600	230-650	190-1200	8P7381	45.380,-
	1601-2900	230-650	190-1200	8P7382	56.440,-

Rozsah nastavení = objednaný rozměr - 15 mm / + 15 mm



Příplatek ke zhotovení na míru za každé zkosení/výřez

Příplatek:

4.180,-

Barvy profilů- skla / dekory

Barvy profilu	Kód barvy	Příplatek:
stříbrná matná	087	0,-
stříbrná lesklá	092	5.820,-
Black Edition	123	6.390,-
White Edition	182	6.390,-

Skla/dekory	s úpravou Anti-Plaque		bez úpravy Anti-Plaque	
	Kód skla	Příplatek:	Kód skla	Příplatek:
čiré	322	4.410,-	321	0,-
Sand Plus	316	12.730,-	315	8.320,-
Privatima	375	12.730,-	373	8.320,-
šedé	368	12.730,-	301	8.320,-
bronzové	378	12.730,-	341	8.320,-
zrcadlové sklo	381	18.840,-	380	14.430,-

Doplňky

Výška		Číslo výrobku	Cena
1900	Rozšiřovací profil o 15 mm na pevný segment	8P4201	860,-
2000	Rozšiřovací profil o 15 mm na pevný segment	8P4202	860,-

Číslo výrobku a ceny

XXXXXX	+	XXX	+	XXX	=	XXXXXX.XXX.XXX
Číslo výrobku		Kód barvy		Kód skla		Číslo výrobku kompletní
Základní cena		Barevný příplatek		Příplatek za sklo		Celková cena

Design pure 4-úhelník



Montážní možnosti 8P13	
Nika	
Min. - Max rozměr	
1400-2000	500-1800

Lítací dveře pro niku

Popis produktu

- K montáži do niky
- Částečně orámované dveře se dvěma skleněnými křídly. Dveře se otevírají dovnitř a ven
- Zasklení jednovrstvým bezpečnostním sklem tl 6 mm dle DIN EN 12150, volitelně s povrchovou úpravou HÜPPE Anti-Plaque pro snazší údržbu
- Profily z vysoce kvalitního eloxovaného hliníku. Madlo z vysoce kvalitního pochromovaného kovu.
- Madlo a prahová lišta jsou vždy v barvě stříbrná lesklá, s výjimkou Black Edition, White Edition
- Možnost nastavení v nástěnném profilu 13 mm
- Trubkový pant s plynule nastavitelným zvedacím/spouštěcím mechanismem a zdvihem 5 mm
- Montáž s prahovou lištou (výška 10 mm) pro optimální těsnost nebo bez prahové lišty pro bezbariérový přístup
- Průběžné magnetické lišty a těsnicí profily a vodorovná těsnící lišta
- Těsnost dle DIN 14428
- Made in Germany
- Obsah dodávky: upevňovací materiál, montážní návod
- 10-letá ponákladní záruka dostupnosti náhradních dílů po získání produktu

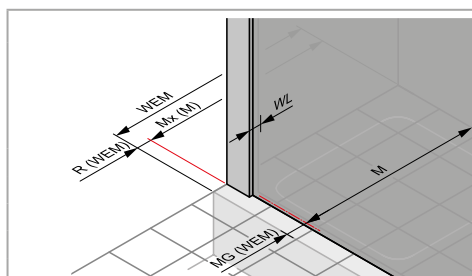
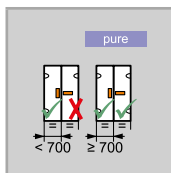
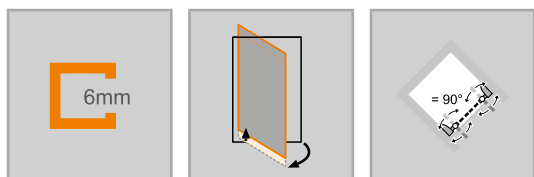

Rozměry

WL:	30
R:	15
Mx:	M+15
MG:	30

WEM = Vestavný rozměr vaničky (000)
M = Montážní rozměr na střed skla (001)
Uvedte, prosím, při objednávce.

Lítací dveře pro niku

Montáž na sprchovou vaničku

Výška	Typ	WEM B	Šířka vstupu	Číslo výrobku	Cena
1900	780	760-785	620	8P1307	21.110,-
	800	780-805	640	8P1301	21.110,-
	880	860-885	720	8P1308	21.110,-
	900	880-905	740	8P1302	21.110,-
	980	960-985	820	8P1309	22.170,-
	1000	980-1005	840	8P1303	22.170,-
2000	780	760-785	620	8P1310	23.230,-
	800	780-805	640	8P1304	23.230,-
	880	860-885	720	8P1311	23.230,-
	900	880-905	740	8P1305	23.230,-
	980	960-985	820	8P1312	24.380,-
	1000	980-1005	840	8P1306	24.380,-

Montáž na podlahu/dlažbu

Výška	Typ	M (střed skla) B	Šířka vstupu	Číslo výrobku	Cena
1900	780	760-785	620	8P1307	21.110,-
	800	780-805	640	8P1301	21.110,-
	880	860-885	720	8P1308	21.110,-
	900	880-905	740	8P1302	21.110,-
	980	960-985	820	8P1309	22.170,-
	1000	980-1005	840	8P1303	22.170,-
2000	780	760-785	620	8P1310	23.230,-
	800	780-805	640	8P1304	23.230,-
	880	860-885	720	8P1311	23.230,-
	900	880-905	740	8P1305	23.230,-
	980	960-985	820	8P1312	24.380,-
	1000	980-1005	840	8P1306	24.380,-

Zhotovení na míru

Výška	Šířka B	Číslo výrobku	Cena
1400-2000	500-1800	8P1380	27.470,-

Rozsah nastavení = objednaný rozměr - 13 mm / + 12 mm

Barvy profilů- skla / dekory

Barvy profilu	Kód barvy	Příplatek:
stříbrná matná	087	0,-
stříbrná lesklá	092	2.920,-
Black Edition	123	3.200,-
White Edition	182	3.200,-

Skla/dekory	s úpravou Anti-Plaque		bez úpravy Anti-Plaque	
	Kód skla	Příplatek:	Kód skla	Příplatek:
čiré	322	2.210,-	321	0,-
Sand Plus	316	6.360,-	315	4.160,-
Privatima	375	6.360,-	373	4.160,-
šedé	368	6.360,-	301	4.160,-
bronzové	378	6.360,-	341	4.160,-
zrcadlové sklo	381	16.630,-	380	14.430,-

Doplňky

Výška	Číslo výrobku	Cena	
1900	Rozšiřovací profil o 15 mm ke dveřím s přímým dorazem	8P2501	860,-
2000	Rozšiřovací profil o 15 mm ke dveřím s přímým dorazem	8P2502	860,-

Číslo výrobku a ceny

XXXXXX	+	XXX	+	XXX	=	XXXXXX.XXX.XXX
Číslo výrobku		Kód barvy		Kód skla		Číslo výrobku kompletní
Základní cena		Barevný příplatek		Příplatek za sklo		Celková cena

Design pure 4-úhelník



Lítací dveře pro boční stěnu

Popis produktu

- Pro kombinaci s boční stěnou pro lítací dveře
- Částečně orámované dveře se dvěma skleněnými křídly. Dveře se otevírají dovnitř a ven
- Zasklení jednovrstvým bezpečnostním sklem tl 6 mm dle DIN EN 12150, volitelně s povrchovou úpravou HÜPPE Anti-Plaque pro snazší údržbu
- Profily z vysoce kvalitního eloxovaného hliníku. Madlo z vysoce kvalitního pochromovaného kovu.
- Madlo a prahová lišta jsou vždy v barvě stříbrná lesklá, s výjimkou Black Edition, White Edition
- Možnost nastavení v nástěnném profilu 15 mm
- Trubkový pant s plynule nastavitelným zvedacím/spouštěcím mechanismem a zdvihem 5 mm
- Montáž s prahovou lištou (výška 10 mm) pro optimální těsnost nebo bez prahové lišty pro bezbariérový přístup
- Průběžné magnetické lišty a těsnicí profily a vodorovná těsnící lišta
- Těsnost dle DIN 14428
- Made in Germany
- Obsah dodávky: upevňovací materiál, montážní návod
- 10-letá ponákladní záruka dostupnosti náhradních dílů po získání produktu

Montážní možnosti 8P14

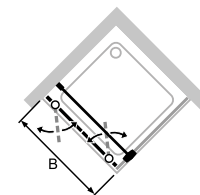
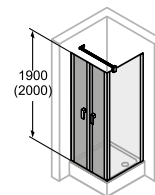

Rohové provedení

Min. - Max rozměr



1400-2000



500-1600

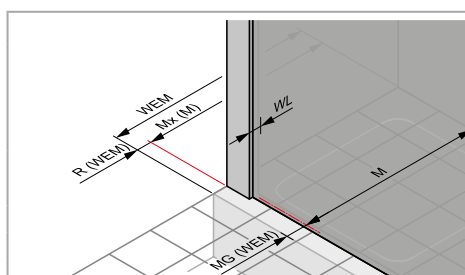
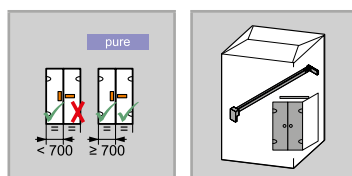
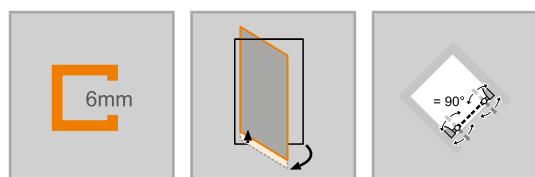

Rozměry

WL:	30
R:	15
Mx:	M+15
MG:	30

WEM = Vestavný rozměr vaničky (000)
M = Montážní rozměr na střed skla (001)
Uvedte, prosím, při objednávce.

Lítací dveře pro boční stěnu

Montáž na sprchovou vaničku

Výška	Typ	WEM B	Šířka vstupu	Číslo výrobku	Cena
1900	800	775-805	600	8P1401	21.110,-
	900	875-905	700	8P1402	21.110,-
	1000	975-1005	800	8P1403	22.170,-
2000	800	775-805	600	8P1404	23.230,-
	900	875-905	700	8P1405	23.230,-
	1000	975-1005	800	8P1406	24.380,-

Montáž na podlahu/dlažbu

Výška	Typ	M (střed skla) B	Šířka vstupu	Číslo výrobku	Cena
1900	800	745-775	600	8P1401	21.110,-
	900	845-875	700	8P1402	21.110,-
	1000	945-975	800	8P1403	22.170,-
2000	800	745-775	600	8P1404	23.230,-
	800	785-815	630	8P1407	23.230,-
	900	845-875	700	8P1405	23.230,-
	900	885-915	730	8P1408	23.230,-
	1000	945-975	800	8P1406	24.380,-
	1000	985-1015	830	8P1409	24.380,-

Zhotovení na míru

Výška	Šířka B	Číslo výrobku	Cena
1400-2000	500-1600	8P1480	27.470,-

Rozsah nastavení = objednaný rozměr - 15 mm / + 15 mm

Barvy profilů- skla / dekory

Barvy profilu	Kód barvy	Příplatek:
stříbrná matná	087	0,-
stříbrná lesklá	092	2.920,-
Black Edition	123	3.200,-
White Edition	182	3.200,-

Skla/dekory	s úpravou Anti-Plaque		bez úpravy Anti-Plaque	
	Kód skla	Příplatek:	Kód skla	Příplatek:
čiré	322	2.210,-	321	0,-
Sand Plus	316	6.360,-	315	4.160,-
Privatima	375	6.360,-	373	4.160,-
šedé	368	6.360,-	301	4.160,-
bronzové	378	6.360,-	341	4.160,-
zrcadlové sklo	381	16.630,-	380	14.430,-

Doplňky

Výška	Číslo výrobku	Cena	
1900	Rozšiřovací profil o 15 mm ke dveřím s přímým dorazem	8P2501	860,-
2000	Rozšiřovací profil o 15 mm ke dveřím s přímým dorazem	8P2502	860,-

Číslo výrobku a ceny

XXXXXX	+	XXX	+	XXX	=	XXXXXX.XXX.XXX
Číslo výrobku		Kód barvy		Kód skla		Číslo výrobku kompletní
Základní cena		Barevný příplatek		Příplatek za sklo		Celková cena

Design pure 4-úhelník



Boční stěna pro lítací dveře

Popis produktu

- Pro kombinaci s lítacími dveřmi pro boční stěnu. Boční stěnu nelze objednat jako samostatně stojící.
- Částečně orámovaná boční stěna
- Zasklení jednovrstvým bezpečnostním sklem tl 6 mm dle DIN EN 12150, volitelně s povrchovou úpravou HÜPPE Anti-Plaque pro snazší údržbu
- Se stabilizačními vzpěrami (uvnitř)
- Profily z vysoce kvalitního eloxovaného hliníku
- Zkosení / výřezy možné
- Včetně HÜPPE Keder-System (upevnění s pomocí těsnícího profilu) -

**Boční stěna zkrácená je kombinovatelná jen s dveřmi do niky.
Nelze objednat jako samostatně stojící boční stěnu.**

- montáž bez viditelných šroubů v oblasti nástěnné lišty
- Možnost nastavení v nástěnném profilu 15 mm
- Těsnost dle DIN 14428
- Made in Germany
- Obsah dodávky: upevňovací materiál, montážní návod
- 10-letá ponákové záruka dostupnosti náhradních dílů po získání produktu
- Příčná vzpěra vždy v barvě stříbrná lesklá, s výjimkou Black Edition, White Edition

Montážní možnosti 8P15

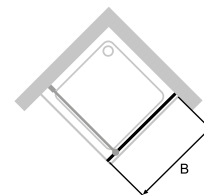
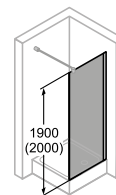

Rohové řešení = dveře + boční stěna

Min. - Max rozměr



500-2000



200-1200

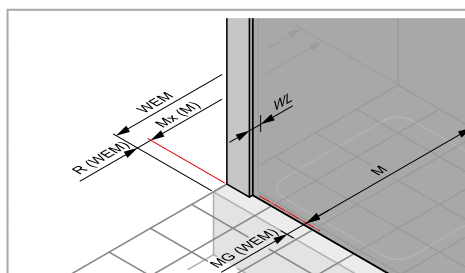
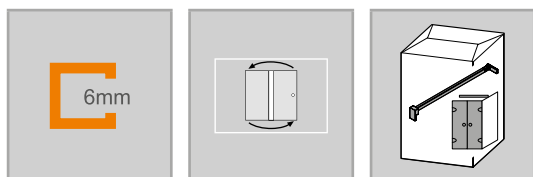

Rozměry

WL: 24
R: 20
Mx: M+10
MG: 30

WEM = Vestavný rozměr vaničky (000)
M = Montážní rozměr na střed skla (001)
Uvedte, prosím, při objednávce.

Boční stěna pro lítací dveře

Montáž na sprchovou vaničku

Výška	Typ	WEM	Číslo výrobku	Cena
1650	700	685-700	8P1506	14.270,-
	750	735-750	8P1507	14.270,-
	800	785-800	8P1508	14.270,-
	900	885-900	8P1509	14.270,-
1750	700	685-700	8P1515	14.270,-
	750	735-750	8P1516	14.270,-
	800	785-800	8P1517	14.270,-
	900	885-900	8P1518	14.270,-
1900	700	685-700	8P1501	14.270,-
	750	735-750	8P1502	14.270,-
	800	785-800	8P1503	14.270,-
	900	885-900	8P1504	14.270,-
2000	1000	985-1000	8P1505	14.980,-
	700	685-700	8P1510	15.700,-
	750	735-750	8P1511	15.700,-
	800	785-800	8P1512	15.700,-
	900	885-900	8P1513	15.700,-
	1000	985-1000	8P1514	16.470,-

Montáž na podlahu/dlažbu

Výška	Typ	M (střed skla)	Číslo výrobku	Cena
1650	700	650-665	8P1506	14.270,-
	750	700-715	8P1507	14.270,-
	800	750-765	8P1508	14.270,-
	900	850-865	8P1509	14.270,-
1750	700	650-665	8P1515	14.270,-
	750	700-715	8P1516	14.270,-
	800	750-765	8P1517	14.270,-
	900	850-865	8P1518	14.270,-
1900	700	655-670	8P1501	14.270,-
	750	705-720	8P1502	14.270,-
	800	755-770	8P1503	14.270,-
	900	855-870	8P1504	14.270,-
2000	1000	955-970	8P1505	14.980,-
	700	655-670	8P1510	15.700,-
	700	692-707	8P1519	15.700,-
	750	705-720	8P1511	15.700,-
	750	742-757	8P1520	15.700,-
	800	755-770	8P1512	15.700,-
	800	792-807	8P1521	15.700,-
	900	855-870	8P1513	15.700,-
	900	892-907	8P1522	15.700,-
	1000	955-970	8P1514	16.470,-
	1000	992-1007	8P1523	16.470,-

Zhotovení na míru

Výška	Typ	Šířka B	Číslo výrobku	Cena
500-2000	Přes roh	200-1200	8P1580	18.540,-
	Na vanu	200-1200	8P1581	18.540,-

Rozsah nastavení = objednaný rozměr - 8 mm / + 7 mm**
Na vanu; pouze s ST do niky

	Příplatek ke zhotovení na míru za každé zkosení/vyřez	Příplatek:
		4.180,-

Barvy profilů- skla / dekory

Barvy profilu	Kód barvy	Příplatek:
stříbrná matná	087	0,-
stříbrná lesklá	092	2.920,-
Black Edition	123	3.200,-
White Edition	182	3.200,-

Skla/dekory	s úpravou Anti-Plaque		bez úpravy Anti-Plaque	
	Kód skla	Příplatek:	Kód skla	Příplatek:
čiré	322	2.210,-	321	0,-
Sand Plus	316	6.360,-	315	4.160,-
Privatima	375	6.360,-	373	4.160,-
šedé	368	6.360,-	301	4.160,-
bronzové	378	6.360,-	341	4.160,-
zrcadlové sklo	381	16.630,-	380	14.430,-

Varianta vybavení (volitelné)

Nástěnný profil Select+	Varianta vybavení	Příplatek:
U varianty vybavení 881 nelze vyrobit zkosení.	881	3.400,-

Číslo výrobku a ceny

XXXXXX	+	XXX	+	XXX	=	XXXXXX.XXX.XXX
Číslo výrobku		Kód barvy		Kód skla		Číslo výrobku kompletní
Základní cena		Barevný příplatek		Příplatek za sklo		Celková cena

Design pure 1/4-kruh



Křídlové dveře

Popis produktu

- Částečně orámovaný čtvrtkruhový sprchový kout se dvěma skleněnými křídly. Dveře se otevírají dovnitř a ven
- Zasklení jednovrstvým bezpečnostním sklem tl 6 mm dle DIN EN 12150, volitelně s povrchovou úpravou HÜPPE Anti-Plaque pro snazší údržbu
- Profily z vysoce kvalitního eloxovaného hliníku. Madlo z vysoce kvalitního pochromovaného kovu.
- Madlo a prahová lišta jsou vždy v barvě stříbrná lesklá, s výjimkou Black Edition, White Edition
- Trubkový pant s plynule nastavitelným zvedacím/spouštěcím mechanismem a zdvihem 5 mm

Zhotovení na míru není možné.

Montážní možnosti 8P16

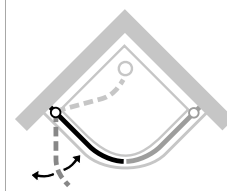
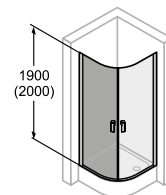

Rohový vstup = dveře + dveře

Min. - Max rozměr

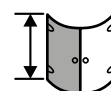

1900/2000

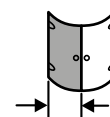

800/900/1000

- Možnost nastavení v nástěnném profilu 15 mm
- Montáž s prahovou lištou (výška 10 mm) pro optimální těsnost nebo bez prahové lišty pro bezbariérový přístup
- Průběžné magnetické lišty a těsnící profily a vodorovná těsnící lišta
- Těsnost dle DIN 14428
- Made in Germany
- Obsah dodávky: upevňovací materiál, montážní návod
- 10-letá ponákuční záruka dostupnosti náhradních dílů po získání produktu

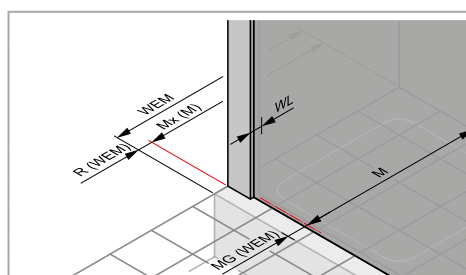
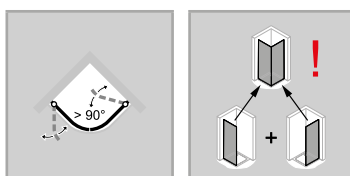
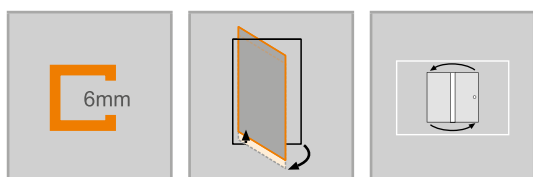

Rozměry

WL:	30
R:	15
Mx:	M+15
MG:	30

WEM = Vestavný rozměr vaničky (000)
M = Montážní rozměr na střed skla (001)
Uvedte, prosím, při objednávce.

Křídlové dveře (1/2)

Montáž na sprchovou vaničku

Výška	Typ	WEM	Šířka vstupu	Rádus	Číslo výrobku	Cena
1900	800	785-800	961	500	8P1601	21.880,-
	900	885-900	1103	500	8P1602	21.880,-
	1000	985-1000	1245	500	8P1603	23.000,-
	800	785-800	961	550	8P1604	21.880,-
	900	885-900	1103	550	8P1605	21.880,-
	1000	985-1000	1245	550	8P1606	23.000,-
2000	800	785-800	961	500	8P1607	24.080,-
	900	885-900	1103	500	8P1608	24.080,-
	1000	985-1000	1245	500	8P1609	25.280,-
	800	785-800	961	550	8P1610	24.080,-
	900	885-900	1103	550	8P1611	24.080,-
	1000	985-1000	1245	550	8P1612	25.280,-

POZOR: Kompletní rohový vstup se skládá ze dvou objednáčích čísel

Montáž na podlahu/dlažbu

Výška	Typ	M (střed skla) B	Šířka vstupu	Rádus	Číslo výrobku	Cena
1900	800	755-770	961	470	8P1601	21.880,-
	900	855-870	1103	470	8P1602	21.880,-
	1000	955-970	1245	470	8P1603	23.000,-
	800	755-770	961	520	8P1604	21.880,-
	900	855-870	1103	520	8P1605	21.880,-
	1000	955-970	1245	520	8P1606	23.000,-
2000	800	755-770	961	470	8P1607	24.080,-
	900	855-870	1103	470	8P1608	24.080,-
	1000	855-870	1245	470	8P1609	25.280,-
	800	755-770	961	520	8P1610	24.080,-
	900	855-870	1103	520	8P1611	24.080,-
	1000	955-970	1245	520	8P1612	25.280,-

POZOR: Kompletní rohový vstup se skládá ze dvou objednáčích čísel

Barvy profilů- skla / dekory

Barvy profilu	Kód barvy	Příplatek:
stříbrná matná	087	0,-
stříbrná lesklá	092	2.920,-
Black Edition	123	3.200,-
White Edition	182	3.200,-

Skla/dekory	s úpravou Anti-Plaque		bez úpravy Anti-Plaque	
	Kód skla	Příplatek:	Kód skla	Příplatek:
čiré	322	2.210,-	321	0,-

Doplňky

Výška		Číslo výrobku	Cena
1900	Rozšiřovací profil o 15 mm ke dveřím s přímým dorazem	8P2501	860,-
2000	Rozšiřovací profil o 15 mm ke dveřím s přímým dorazem	8P2502	860,-

Číslo výrobku a ceny

XXXXXX	+	XXX	+	XXX	+	XXX	=	XXXXXX.XXX.XXX.XXX
Číslo výrobku		Kód barvy		Kód skla		Varianta vybavení		Číslo výrobku kompletní
Základní cena		Barevný příplatek		Příplatek za sklo		Příplatek:		Celková cena

Design pure 1/4-kruh



2-křídlové dveře s pevnými segmenty

Popis produktu

- Částečně orámovaný čtvrtkruhový sprchový kout se dvěma skleněnými křídly a pevnými segmenty, otevírání dovnitř a ven
- Zasklení jednovrstvým bezpečnostním sklem tl 6 mm dle DIN EN 12150, volitelně s povrchovou úpravou HÜPPE Anti-Plaque pro snazší údržbu
- Se stabilizačními vzpěrami (uvnitř)
- Profily z vysoce kvalitního eloxovaného hliníku. Madlo z vysoce kvalitního pochromovaného kovu.
- Zkosení / výřezy možné
- Madlo, stabilizační vzpěra a prahová lišta jsou vždy v barvě stříbrná lesklá, s výjimkou Black Edition, White Edition
- Trubkový pant s plynule nastavitelným zvedacím/spouštěcím mechanismem a zdvihem 5 mm
- Možnost nastavení v nástěnném profilu 15 mm
- Včetně HÜPPE Keder-System (upevnění s pomocí těsnícího profilu) - montáž bez viditelných šroubů v oblasti nástěnné lišty
- Montáž s prahovou lištou (výška 10 mm) pro optimální těsnost nebo bez prahové lišty pro bezbariérový přístup
- Průběžné magnetické lišty a těsnící profily a vodorovná těsnící lišta
- Těsnost dle DIN 14428
- Made in Germany
- Obsah dodávky: upevňovací materiál, montážní návod
- 10-letá ponákladní záruka dostupnosti náhradních dílů po získání produktu

Montážní možnosti 8P17

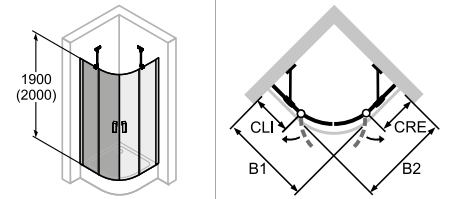

Rohový vstup = dveře + dveře

Min. - Max rozměr

1900 / 2000	735-1135	200-600

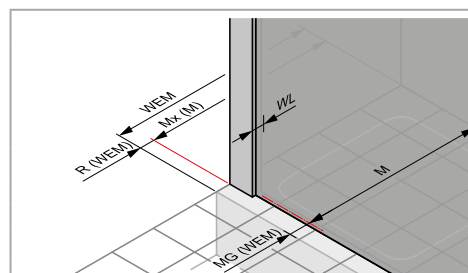
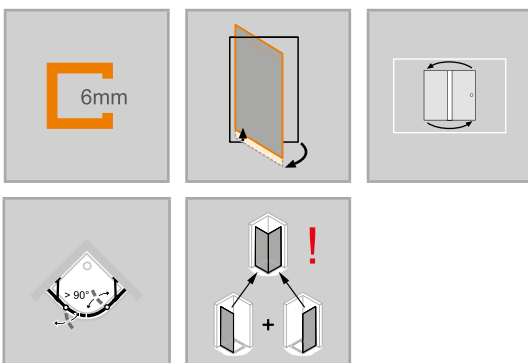

Rozměry

WL:	24
R:	20
Mx:	M+10
MG:	30

WEM = Vestavný rozměr vaničky (000)
M = Montážní rozměr na střed skla (001)
Uvedte, prosím, při objednávce.

2-křídlové dveře s pevnými segmenty (1/2)

Montáž na sprchovou vaničku

Výška	Typ	WEM B1/B2	Šířka vstupu	CLI/CRE	Rádius	Číslo výrobku	Cena
1900	900	885-900	630	380-395	500	8P1702	21.880,-
	800	785-800	630	280-295	500	8P1701	21.880,-
	1000	985-1000	630	480-495	500	8P1703	23.000,-
	800	785-800	685	235-250	550	8P1704	21.880,-
	900	885-900	685	335-350	550	8P1705	21.880,-
	1000	985-1000	685	435-450	550	8P1706	23.000,-
2000	800	785-800	630	280-295	500	8P1707	24.080,-
	900	885-900	630	380-395	500	8P1708	24.080,-
	1000	985-1000	630	480-495	500	8P1709	25.280,-
	900	885-900	685	335-350	550	8P1711	24.080,-
	800	785-800	685	235-250	550	8P1710	24.080,-
	1000	985-1000	685	435-450	550	8P1712	25.280,-

POZOR: Kompletní rohový vstup se skládá ze dvou objednávacích čísel

Montáž na podlahu/dlažbu

Výška	Typ	M (střed skla) B1/B2	Šířka vstupu	CLI/CRE	Rádius	Číslo výrobku	Cena
1900	900	855-870	630	380-395	470	8P1702	21.880,-
	800	755-770	630	280-295	470	8P1701	21.880,-
	1000	955-970	630	480-495	470	8P1703	23.000,-
	800	755-770	685	235-250	520	8P1704	21.880,-
	900	855-870	685	335-350	520	8P1705	21.880,-
	1000	955-970	685	435-450	520	8P1706	23.000,-
2000	800	755-770	630	280-295	470	8P1707	24.080,-
	900	855-870	630	380-395	470	8P1708	24.080,-
	1000	955-970	630	480-495	470	8P1709	25.280,-
	800	792-807	630	317-332	470	8P1713	24.080,-
	900	892-907	630	417-432	470	8P1714	24.080,-
	1000	992-1007	630	517-532	470	8P1715	25.280,-
	800	755-770	685	235-250	520	8P1710	24.080,-
	900	855-870	685	335-350	520	8P1711	24.080,-
	1000	955-970	685	435-450	520	8P1712	25.280,-
	800	792-807	685	272-287	520	8P1716	24.080,-
	900	892-907	685	372-387	520	8P1717	24.080,-
	1000	992-1007	685	472-487	520	8P1718	25.280,-

POZOR: Kompletní rohový vstup se skládá ze dvou objednávacích čísel

Zhotovení na míru: Montáž na sprchovou vaničku

Výška 1	Šířka B1/B2	CLI/CRE	Šířka vstupu	Rádius	Číslo výrobku	Cena
1900/2000	735-1135	200-600	630	500	8P1780	28.490,-
	735-1135	200-600	685	550	8P1781	28.490,-

Zhotovení na míru možné pouze v šířce

Rozsah nastavení = objednaný rozměr - 8 mm / + 7 mm**

	Příplatek ke zhotovení na míru za každé zkosení/výřez	Příplatek:
		4.180,-

Zhotovení na míru: Montáž na podlahu/dlažbu

Výška 1	Šířka B1/B2	CLI/CRE	Šířka vstupu	Rádius	Číslo výrobku	Cena
1900/2000	735-1135	200-600	630	470	8P1780	28.490,-
	735-1135	200-600	685	520	8P1781	28.490,-

Zhotovení na míru možné pouze v šířce

Rozsah nastavení = objednaný rozměr - 8 mm / + 7 mm**

	Příplatek ke zhotovení na míru za každé zkosení/výřez	Příplatek:
		4.180,-

Barvy profilů- skla / dekory

Barvy profilu	Kód barvy	Příplatek:
stříbrná matná	087	0,-
stříbrná lesklá	092	2.920,-
Black Edition	123	3.200,-
White Edition	182	3.200,-

Skla/dekory	s úpravou Anti-Plaque		bez úpravy Anti-Plaque	
	Kód skla	Příplatek:	Kód skla	Příplatek:
čiré	322	2.210,-	321	0,-

Doplňky

Výška		Číslo výrobku	Cena
1900	Rozšiřovací profil o 15 mm na pevný segment	8P4201	860,-
2000	Rozšiřovací profil o 15 mm na pevný segment	8P4202	860,-

Číslo výrobku a ceny



XXXXXX	+	XXX	+	XXX	=	XXXXXX.XXX.XXX
Číslo výrobku		Kód barvy		Kód skla		Číslo výrobku kompletní
Základní cena		Barevný příplatek		Příplatek za sklo		Celková cena

HÜPPE Design pure

U-kabiny

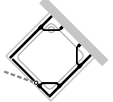

Křídlové sklápovací dveře pro U-kabinu

Pro typ	Číslo výrobku	Cena
	8P3380	66.060,-
	Skládá se z: 1 křídlové dveře s pevným segmentem, 2 boční stěny, 1 doplňkový set pro U-kabinu	
	8P4480	66.060,-
	Skládá se z: 1 křídlové dveře s pevným segmentem, 2 boční stěny, 1 doplňkový set pro U-kabinu	
	8P3180	66.060,-
	Skládá se z: 1 křídlové dveře s pevným segmentem, 1 zkrácená boční stěna, 1 boční stěna, 1 doplňkový set pro U-kabinu	
	8P3280	66.060,-
	Skládá se z: 1 křídlové dveře s pevným segmentem, 1 zkrácená boční stěna, 1 boční stěna, 1 doplňkový set pro U-kabinu	

Výška	Šířka	Typ
1400 - 2000	700 - 1200	Křídlové dveře s pevným segmentem
1400 - 2000	200 - 1200	Boční stěna
1400 - 2000	200 - 1200	Zkrácená boční stěna

Vždy se musí uvést, zda se udaný rozměr vztahuje na vestavný rozměr vaničky nebo na montážní rozměr na střed skla (např. při montáži bez sprchové vaničky přímo na dlažbu).
 U rozměrů je proto nutné v objednávce uvést následující údaje:
 Zaměřeno na vestavný rozměr vaničky: 000
 Vztahuje se na montážní rozměr na střed skla: 001

Barvy profilů- skla / dekory



Barvy profilu	Kód barvy	Příplatek:
stříbrná matná	087	0,-
stříbrná lesklá	092	5.820,-
Black Edition	123	6.390,-
White Edition	182	6.390,-

Skla/dekory	s úpravou Anti-Plaque		bez úpravy Anti-Plaque	
	Kód skla	Příplatek:	Kód skla	Příplatek:
čiré	322	4.410,-	321	0,-
šedé	368	12.730,-	301	8.320,-
bronzové	378	12.730,-	341	8.320,-

Číslo výrobku a ceny

XXXXXX	+	XXX	+	XXX	=	XXXXXX.XXX.XXX
Číslo výrobku Základní cena		Kód barvy Barevný příplatek		Kód skla Příplatek za sklo		Číslo výrobku kompletní Celková cena

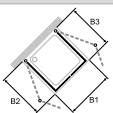
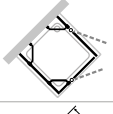
Design pure U-kabiny

Pro typ	Číslo výrobku	Cena
	8P6480	58.090,-
	Skládající se z: 1 křídlové sklapovací dveře - upevnění vlevo, 1 křídlové sklapovací dveře - upevnění vpravo, 2 těsnicí lišty pro U-kabinu SFT. S otvory pro madlo ve dveřních segmentech pro optimální složení (kompletní složení ke stěně). Volitelně lze objednat s madly jako variantou vybavení 450. Použitím madel je složení výrazně narušeno.	
	8P7880	73.940,-
	Skládá se z: 2 křídlové dveře s pevným segmentem, 1 boční stěna, 1 doplňkový set pro U-kabinu	
	8P7680	68.590,-
	Skládající se z: 1 křídlové sklapovací dveře s pevným segmentem - upevnění vlevo, 1 křídlové sklapovací dveře s pevným segmentem - upevnění vpravo. S otvory pro madlo ve dveřních segmentech pro optimální složení (kompletní složení ke stěně). Volitelně lze objednat s madly jako variantou vybavení 450. Použitím madel je složení výrazně narušeno.	

Výška	Šířka	Typ
1400 - 2000	700 - 1200	Křídlové dveře s pevným segmentem
1400 - 2000	200 - 1200	Boční stěna
	B1: 600 - 1000	Křídlové sklapovací dveře
do 2000	B2: 600 - 800	Křídlové sklapovací dveře - upevnění vlevo
do 2000	B3: 600-800	Křídlové sklapovací dveře - upevnění vpravo
	B1: 600 - 1000	Křídlové sklapovací dveře
do 2000	B2: 700 - 1200	Křídlové sklapovací dveře s pevným segmentem - upevnění vlevo
do 2000	B3: 700 - 1200	Křídlové sklapovací dveře s pevným segmentem - upevnění vpravo

Vždy se musí uvést, zda se udaný rozměr vztahuje na vestavný rozměr vaničky nebo na montážní rozměr na střed skla (např. při montáži bez sprchové vaničky přímo na dlažbu).
U rozměrů je proto nutné v objednávce uvést následující údaje:
Zaměřeno na vestavný rozměr vaničky: 000
Vztahuje se na montážní rozměr na střed skla: 001

Barvy profilů- skla / dekory

Barvy profilu	Kód barvy	Příplatek:
stříbrná matná	087	0,-
stříbrná lesklá	092	5.820,-
Black Edition	123	6.390,-
White Edition	182	6.390,-



Skla/dekory	s úpravou Anti-Plaque		bez úpravy Anti-Plaque	
	Kód skla	Příplatek:	Kód skla	Příplatek:
čiré	322	4.410,-	321	0,-
šedé	368	12.730,-	301	8.320,-
bronzové	378	12.730,-	341	8.320,-

Varianta vybavení (volitelné)

		Varianta vybavení	Příplatek:
Komfortní madlo pouze pro 8P6480 a 8P7680		450	4.220,-

Číslo výrobku a ceny

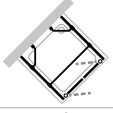
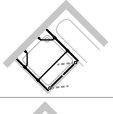
XXXXXX	+	XXX	+	XXX	+	XXX	=	XXXXXX.XXX.XXX.XXX
Číslo výrobku Základní cena		Kód barvy Barevný příplatek		Kód skla Příplatek za sklo		Varianta vybavení Příplatek:		Číslo výrobku kompletní Celková cena

Pro typ	Číslo výrobku	Cena
	8P3580	67.100,-
	Skládá se z: 1 lítací dveře, 2 boční stěny, 1 doplňkový set pro U-kabinu	
	8P4580	67.100,-
	Skládá se z: 1 lítací dveře, 1 zkrácená boční stěna, 1 boční stěna, 1 doplňkový set pro U-kabinu	
	8P3480	67.100,-
	Skládá se z: 1 lítací dveře, 1 zkrácená boční stěna, 1 boční stěna, 1 doplňkový set pro U-kabinu	

Výška	Šířka	Typ
1400 - 2000	600 - 1200	Lítací dveře
1400 - 2000	200 - 1200	Boční stěna
1400 - 2000	200 - 1200	Zkrácená boční stěna

Vždy se musí uvést, zda se udaný rozměr vztahuje na vestavný rozměr vaničky nebo na montážní rozměr na střed skla (např. při montáži bez sprchové vaničky přímo na dlažbu).
U rozměrů je proto nutné v objednávce uvést následující údaje:
Zaměřeno na vestavný rozměr vaničky: 000
Vztahuje se na montážní rozměr na střed skla: 001

Barvy profilů- skla / dekory

Barvy profilu	Kód barvy	Příplatek:
stříbrná matná	087	0,-
stříbrná lesklá	092	5.820,-
Black Edition	123	6.390,-
White Edition	182	6.390,-

Skla/dekory	s úpravou Anti-Plaque		bez úpravy Anti-Plaque	
	Kód skla	Příplatek:	Kód skla	Příplatek:
čiré	322	4.410,-	321	0,-
Privatima	375	12.730,-	373	8.320,-
šedé	368	12.730,-	301	8.320,-
bronzové	378	12.730,-	341	8.320,-

Číslo výrobku a ceny

XXXXXX	+	XXX	+	XXX	=	XXXXXX.XXX.XXX
Číslo výrobku		Kód barvy		Kód skla		Číslo výrobku kompletní
Základní cena		Barevný příplatek		Příplatek za sklo		Celková cena

Design pure

Barva profilu



stříbrná matná



stříbrná pololesklá



Black Edition



White Edition

Veďte prosím na vědomí, že při montáži chromových povrchů / zrcadlových skel / obkladů stěn HÜPPE je doporučen silikon bez kyseliny octové / silikon pro mramor. Použití čisticích a dezinfekčních prostředků s obsahem alkoholu, chloru nebo kyselin vede k poškození povrchů. Stejně tak nepoužívejte drsné nebo abrazivní čisticí prostředky. Pro více informací si přečtěte, prosím, produktovou přílohu HÜPPE pro čištění a ošetření.



čiré



Sand Plus



Privatima



šedé



bronzové



zrcadlové sklo

Design pure

Varianty a příslušenství

Stabilizační vzpěry / Příčné vzpěry

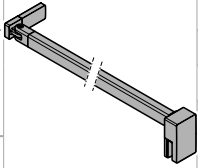
Výška	Typ	Skica / Foto	Barva	Číslo výrobku	Cena
150 mm	Stabilizační vzpěra (zed' / sklo) pro tloušťku skla 6 - 8 mm		chrom = 091	SP0100091	2.150,-
			Black Edition = 123	SP0100123	3.660,-
			White Edition = 182	SP0100182	3.660,-
250 mm	Stabilizační vzpěra (zed' / sklo) pro tloušťku skla 6 - 8 mm		chrom = 091	SP0101091	2.230,-
			Black Edition = 123	SP0101123	3.740,-
			White Edition = 182	SP0101182	3.740,-
	Stabilizační vzpěra (sklo / sklo) pro tloušťku skla 6 - 8 mm		chrom = 091	SP0201091	2.230,-
			Black Edition = 123	SP0201123	3.740,-
			White Edition = 182	SP0201182	3.740,-
Stabilizační vzpěra (zed' / sklo) pro tloušťku skla 6 - 8 mm (pro zkosení stropu)	chrom = 091		S00101091	2.880,-	
	Black Edition = 123		S00101123	4.390,-	
	White Edition = 182		S00101182	4.390,-	
500 mm	Stabilizační vzpěra (zed' / sklo) pro tloušťku skla 6 - 8 mm	chrom = 091	SP0102091	2.290,-	
		Black Edition = 123	SP0102123	3.760,-	
		White Edition = 182	SP0102182	3.760,-	
	Stabilizační vzpěra (sklo / sklo) pro tloušťku skla 6 - 8 mm	chrom = 091	SP0202091	2.290,-	
		Black Edition = 123	SP0202123	3.760,-	
		White Edition = 182	SP0202182	3.760,-	
Stabilizační vzpěra (zed' / sklo) pro tloušťku skla 6 - 8 mm (pro zkosení stropu)	chrom = 091	S00102091	3.060,-		
	Black Edition = 123	S00102123	4.550,-		
	White Edition = 182	S00102182	4.550,-		
800 mm	Stabilizační vzpěra (zed' / sklo) pro tloušťku skla 6 - 8 mm	chrom = 091	SP0501091	2.810,-	
		Black Edition = 123	SP0501123	4.320,-	
		White Edition = 182	SP0501182	4.320,-	
1200 mm	Příčná vzpěra (sklo / sklo) pro tloušťku skla 6 - 8 mm		chrom = 091	SP0301091	3.980,-
			Black Edition = 123	SP0301123	5.760,-
			White Edition = 182	SP0301182	5.760,-
	Příčná vzpěra (zed' / sklo) pro tloušťku skla 6 - 8 mm		chrom = 091	SP0302091	3.980,-
			Black Edition = 123	SP0302123	5.760,-
			White Edition = 182	SP0302182	5.760,-
	Příčná vzpěra (zed' / sklo) pro tloušťku skla 6 - 8 mm (pro zkosení stropu)		chrom = 091	S00301091	3.760,-
			Black Edition = 123	S00301123	5.280,-
			White Edition = 182	S00301182	5.280,-

U kabina			
Typ	Barva	Číslo výrobku	Cena
Doplňkový set pro U-kabina pro křídlové dveře s pevným segmentem	stříbrná matná = 087	8P4080087	2.640,-
	stříbrná lesklá = 092	8P4080092	2.640,-
	Black Edition = 123	8P4080123	2.640,-
	White Edition = 182	8P4080182	2.640,-
Doplňkový set pro U-kabina pro lítací dveře	stříbrná matná = 087	8P4180087	2.640,-
	stříbrná lesklá = 092	8P4180092	2.640,-
	Black Edition = 123	8P4180123	2.640,-
	White Edition = 182	8P4180182	2.640,-

Stropní vzpěra

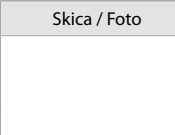
Výška	Typ	Detail	Skica / Foto	Barva	Číslo výrobku	Cena
80 - 800mm	Stropní vzpěra	Pro tloušťky skla 6 - 8 mm. Možnost individuálního zkrácení. Dodatečná montáž možná.		stříbrná lesklá = 092	SP0000092	3.950,-
				Black Edition = 123	SP0000123	5.450,-
				White Edition = 182	SP0000182	5.450,-

Vzpěra tvaru T, kompletní

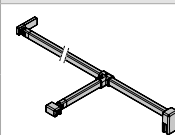
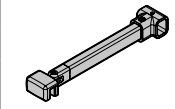
Výška	Typ	Skica / Foto	Barva	Číslo výrobku	Cena
do 2000 mm x 150 mm	Vzpěra tvaru T, kompletní (zed' / sklo / sklo)		chrom = 091	SP0603091	7.390,-
			Black Edition = 123	SP0603123	8.720,-
			White Edition = 182	SP0603182	8.720,-
150mm	Dodatečné T-řešení (v kombinaci s příčnou vzpěrou zed' / sklo), zkrácené spojení		chrom = 091	SP0605091	3.360,-
			Black Edition = 123	SP0605123	4.060,-
			White Edition = 182	SP0605182	4.060,-

PRŮŘEZY PROFILŮ

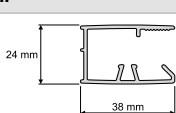
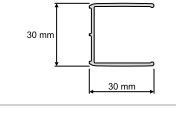
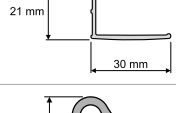
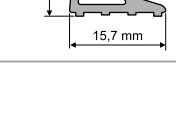
Profil	Detail
	Nástěnný profil pro boční stěnu, protisegment a křídlové dveře s pevným segmentem
	Nástěnný profil pro modely dveří
	Lišta pro niku
	Podlahová lišta

HÜPPE Qube

Křídlové dveře



4-úhelník

Křídlové dveře

Křídlové dveře s pevným
segmentem Boční stěna

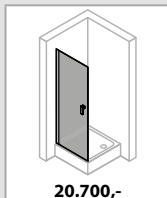

418

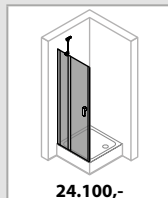

420

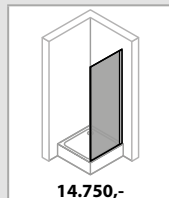

422

Qube Křídlové dveře

Podrobné informace o výrobku





Madlo HÜPPE Qube



Velmi subtilní provedení rámu



Stabilizační vzpěra



Výkonný zvedací/spouštěcí mechanismus zvedá dveře při otevření o 5 mm a zamezuje tak smýkání těsnících profilů po podlaze. Dveřní křídlo lze pomocí zvedacího/spouštěcího mechanismu fixovat v různých polohách.



Design ve stylu kubismu na základě subtilního rámu a vysoce kvalitního provedení dekoru na skle

Qube 4-Eck 4-úhelník



Křídlové dveře do niky

Popis produktu

- Částečně orámované dveře s jedním skleněným křídlem se otevírají směrem dovnitř i ven, v industriálním designu, vizuálně subtilní rám
- Ke kombinaci s boční stěnou
- 10letá ponákladní záruka dostupnosti náhradních dílů po získání produktu
- Utěsnění dle DIN 14428
- Průběžné magnetické lišty a těsnící profily a vodorovná těsnící lišta odpuzující vodu
- V rozsahu dodávky obsaženo: Spojovací materiál, návod na montáž
- Made in Germany
- Montáž s prahovou lištou (výška 10 mm) zajistí optimální těsnost nebo

Pro křídlové dveře do niky je nutný „Doplňkový set pro niku“.

- bez prahové lišty pro bezbariérový přístup
- Profily z vysoce kvalitního hliníku, eloxované / s povrchovou úpravou / lakované.
- Trubkový pant s plynule nastavitelným zvedacím / spouštěcím mechanismem a zdvihem 5 mm
- sériová výška 2000 mm
- Zasklení tvrzeným bezpečnostním sklem tl. 6 mm dle DIN EN 12150, za příplatek s povrchovou úpravou HÜPPE Anti-Plaque usnadňující údržbu
- Možnost nastavení v nástěnném profilu 15 mm

Montážní možnosti CB01

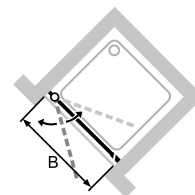
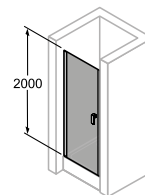

Nika = dveře + doplňkový set pro niku

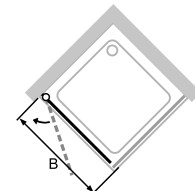
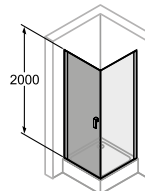

Rohové řešení = dveře + boční stěna

Min. - Max rozměr



1400-2000



500-1100

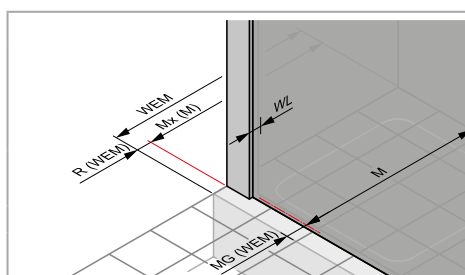
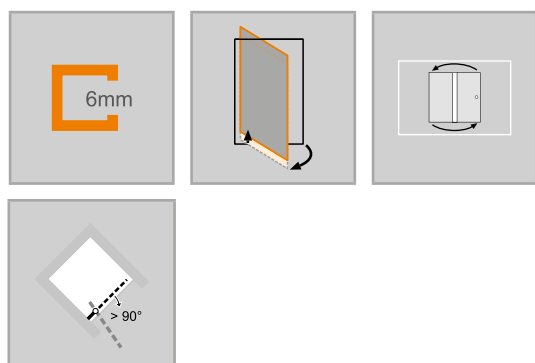

Rozměry

WL:	30
R:	15
Mx:	M+15
MG:	30

WEM = Vestavný rozměr vaničky (000)

M = Montážní rozměr na střed skla (001)

Uvedte, prosím, při objednávce.

Křídlové dveře

Montáž na sprchovou vaničku

Výška	Typ	WEM Nika	WEM boční stěna	Šířka vstupu Nika / Boční stěna	Číslo výrobku	Cena
2000	800	785-815	785-800	685	CB0101	20.700,-
	900	885-915	885-900	785	CB0102	20.700,-
	1000	985-1015	985-1000	885	CB0103	21.950,-
	1100	1085-1115	1085-1100	985	CB0104	23.280,-

Montáž na podlahu/dlažbu

Výška	Typ	M (střed skla) nika	M (střed skla) boční stěna	Šířka vstupu Nika / Boční stěna	Číslo výrobku	Cena
2000	800	785-815	755-770	685	CB0101	20.700,-
	900	885-915	855-870	785	CB0102	20.700,-
	1000	985-1015	955-970	885	CB0103	21.950,-
	1100	1085-1115	1055-1070	985	CB0104	23.280,-

Zhotovení na míru

Výška	Šířka B	Číslo výrobku	Cena
1400-2000	500-1100	CB0180	28.150,-

Rozsah nastavení STN = zadaný rozměr - 8 mm / + 22 mm

Rozsah nastavení STS = zadaný rozměr - 8mm / + 7mm

Barva profilu / Skla / Dekory - Příplatek

Barvy profilu	Kód barvy	Příplatek:	Skla/dekory		s úpravou Anti-Plaque		bez úpravy Anti-Plaque	
			čiré	Kód skla	Příplatek:	Kód skla	Příplatek:	
Black Edition	123	0,-		322	2.210,-	321	0,-	

Doplňky

Výška		Číslo výrobku	Cena
2000	Doplňkový set pro niku	CB1901	3.480,-
do 2000	Doplňkový set pro niku, zhotovení na míru	CB1980	3.480,-

Číslo výrobku a ceny

XXXXXX	+	XXX	+	XXX	=	XXXXXX.XXX.XXX
Číslo výrobku		Kód barvy		Kód skla		Číslo výrobku kompletní
Základní cena		Barevný příplatek		Příplatek za sklo		Celková cena

Qube 4-Eck 4-úhelník



Křídlové dveře s pevným segmentem a boční stěnou

Popis produktu

- K montáži do niky a pro kombinaci s boční stěnou nebo jako rohový vstup
- Částečně orámované dveře s jedním skleněným křídlem a pevným segmentem se otevírají směrem dovnitř i ven, v industriálním designu, vizuálně subtilní rám
- Zasklení tvrzeným bezpečnostním sklem tl. 6 mm dle DIN EN 12150, za příplatek s povrchovou úpravou HÜPPE Anti-Plaque usnadňující údržbu
- Se stabilizační vzpěrou (uvnitř)
- Profily z vysoce kvalitního hliníku, eloxované / s povrchovou úpravou / lakované.
- Možnost zkosení / výřezů
- Možnost nastavení v nástěnném profilu 15 mm
- Trubkový pant s plynule nastavitelným zvedacím / spouštěcím mechanismem a zdvihem 5 mm
- Včetně HÜPPE Keder-System (upevnění s pomocí těsnícího profilu) - montáž bez viditelných šroubů v oblasti nástěnné lišty
- Montáž s prahovou lištou (výška 10 mm) zajistí optimální těsnost, nebo bez prahové lišty
- Průběžné magnetické lišty a těsnící profily a vodorovná těsnící lišta odpuzující vodu
- sériová výška 2000mm
- Utěsnění dle DIN 14428
- Made in Germany
- V rozsahu dodávky obsaženo: Spojovací materiál, návod na montáž
- 10letá ponákuční záruka dostupnosti náhradních dílů po získání produktu
- Madlo a prahová lišta vždy v provedení Black Edition

Pro křídlové dveře do niky je nutný „Doplňkový set pro niku“.

Montážní možnosti CB03

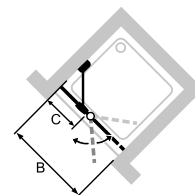
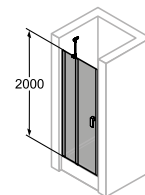

Nika = dveře + doplňkový set pro niku

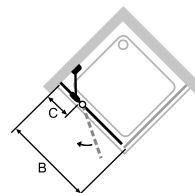
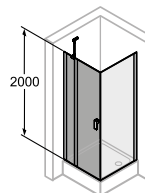

Rohové řešení = dveře + boční stěna

Min. - Max rozměr



1400-2000



230-600



max. 900

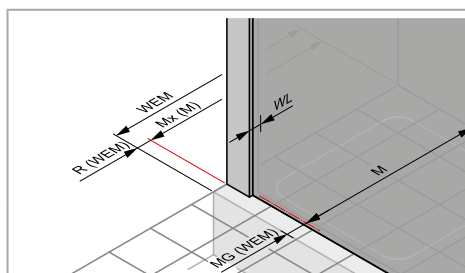
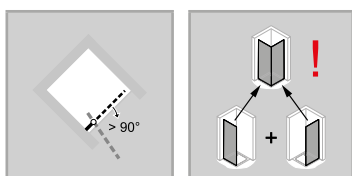
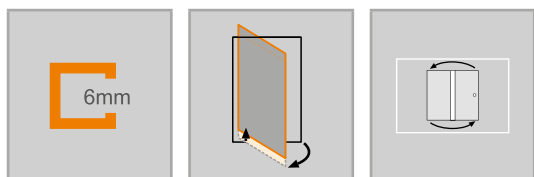

Rozměry

WL:	24
R:	20
Mx:	M+10
MG:	30

WEM = Vestavný rozměr vaničky (000)
M = Montážní rozměr na střed skla (001)
Uvedte, prosím, při objednávce.

Křídlové dveře s pevným segmentem

Montáž na sprchovou vaničku

Výška	Typ	WEM Nika	WEM boční stěna	Šířka vstupu Nika / Boční stěna	Číslo výrobku	Cena
2000	800	785-815	785-800	470	CB0303	24.100,-
	900	885-915	885-900	570	CB0304	24.100,-
	1000	985-1015	985-1000	670	CB0305	25.530,-
	1200	1185-1215	1185-1200	670	CB0306	27.080,-

Montáž na podlahu/dlažbu

Výška	Typ	M (střed skla) nika	M (střed skla) boční stěna	Šířka vstupu Nika / Boční stěna	Číslo výrobku	Cena
2000	800	785-815	755-770	470	CB0303	24.100,-
	900	885-915	855-870	570	CB0304	24.100,-
	1000	985-1015	955-970	670	CB0305	25.530,-
	1200	1185-1215	1155-1170	670	CB0306	27.080,-

Zhotovení na míru

Výška	Šířka B	Šířka C	Číslo výrobku	Cena
1400-2000	700-1500	230-600	CB0380	32.750,-

Rozsah nastavení STN = zadaný rozměr - 8 mm / + 22 mm

Rozsah nastavení STS = zadaný rozměr - 8mm / + 7mm

Barva profilu / Skla / Dekory - Příplatek

Barvy profilu	Kód barvy	Příplatek:	Skla/dekory	s úpravou Anti-Plaque		bez úpravy Anti-Plaque	
				Kód skla	Příplatek:	Kód skla	Příplatek:
Black Edition	123	0,-	čiré	322	2.210,-	321	0,-

Doplňky

Výška		Číslo výrobku	Cena
2000	Doplňkový set pro niku	CB1901	3.480,-
do 2000	Doplňkový set pro niku, zhotovení na míru	CB1980	3.480,-

Číslo výrobku a ceny

XXXXXX	+	XXX	+	XXX	=	XXXXXX.XXX.XXX
Číslo výrobku		Kód barvy		Kód skla		Číslo výrobku kompletní
Základní cena		Barevný příplatek		Příplatek za sklo		Celková cena

Qube 4-Eck 4-úhelník



Boční stěna pro křídlové dveře

Popis produktu

- Pro kombinaci křídlových dveří nebo křídlových dveří s pevným segmentem v industriálním designu s vizuálně subtilním rámem
- Částečně orámovaná boční stěna.
- Zasklení tvrzeným bezpečnostním sklem tl. 6 mm dle DIN EN 12150, za příplatek s povrchovou úpravou HÜPPE Anti-Plaque usnadňující údržbu
- Profily z vysoce kvalitního eloxovaného hliníku
- Efektu orámování je dosaženo vysoce kvalitní fólií / potiskem skla
- Možnost nastavení v nástěnném profilu 15 mm
- Včetně HÜPPE Keder-System (upevnění s pomocí těsnícího profilu) - montáž bez viditelných šroubů v oblasti nástěnné lišty
- sériová výška 2000mm
- Utěsnění dle DIN 14428
- Made in Germany
- V rozsahu dodávky obsaženo: Spojovací materiál, návod na montáž
- 10letá ponákuční záruka dostupnosti náhradních dílů po získání produktu

Montážní možnosti CB07

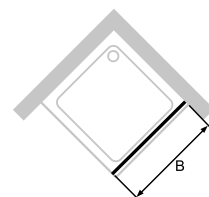
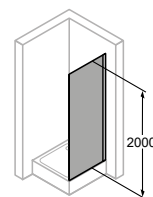

Rohové řešení = dveře + boční stěna

Min. - Max rozměr

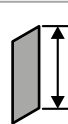

1400-2000



200-1200

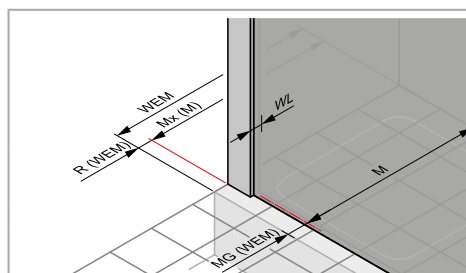
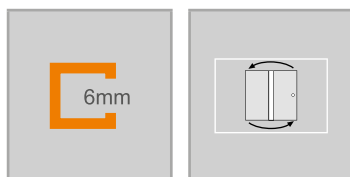

Rozměry

WL:	24
R:	20
Mx:	M+10
MG:	30

WEM = Vestavný rozměr vaničky (000)

M = Montážní rozměr na střed skla (001)

Uvedte, prosím, při objednávce.

Boční stěna pro křídlové dveře

Montáž na sprchovou vaničku

Výška	Typ	WEM	Číslo výrobku	Cena
2000	800	785-800	CB0703	14.750,-
	900	885-900	CB0704	14.750,-
	1000	985-1000	CB0705	15.630,-

Montáž na podlahu/dlažbu

Výška	Typ	M (střed skla)	Číslo výrobku	Cena
2000	800	755-770	CB0703	14.750,-
	900	855-870	CB0704	14.750,-
	1000	955-970	CB0705	15.630,-

Zhotovení na míru

Výška	Šířka B	Typ	Číslo výrobku	Cena
1400-2000	200-1200	Přes roh	CB0780	18.900,-

Rozsah nastavení = objednaný rozměr - 8 mm / + 7 mm**

Barva profilu / Skla / Dekory - Příplatek

Barvy profilu	Kód barvy	Příplatek:
Black Edition	123	0,-

Skla/dekory	s úpravou Anti-Plaque		bez úpravy Anti-Plaque	
	Kód skla	Příplatek:	Kód skla	Příplatek:
Black Frame	31B	2.210,-	31A	0,-

Číslo výrobku a ceny

XXXXXX	+	XXX	+	XXX	=	XXXXXX.XXX.XXX
Číslo výrobku		Kód barvy		Kód skla		Číslo výrobku kompletní
Základní cena		Barevný příplatek		Příplatek za sklo		Celková cena

Qube

Barva profilu



Black Edition

Veďte prosím na vědomí, že při montáži chromových povrchů / zrcadlových skel / obkladů stěn HÜPPE je doporučen silikon bez kyseliny octové / silikon pro mramor. Použití čisticích a dezinfekčních prostředků s obsahem alkoholu, chloru nebo kyselin vede k poškození povrchů. Stejně tak nepoužívejte drsné nebo abrazivní čisticí prostředky. Pro více informací si přečtěte, prosím, produktovou přílohu HÜPPE pro čištění a ošetření.



čiré

Black Frame

PRŮŘEZY PROFILŮ

Profil	Detail
	Nástěnný profil pro boční stěnu, protisegment a křídlové dveře s pevným segmentem
	Nástěnný profil pro modely dveří
	Lišta pro niku
	Podlahová lišta

HÜPPE Aura elegance

Posuvné dveře



4-úhelník

Posuvné dveře rohový vstup 2-dílný

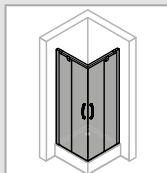

35.400,-

430

Posuvné dveře 1-dílné s pevným segmentem

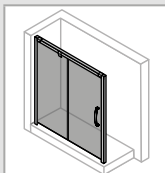

20.900,-

432

Boční stěna pro posuvné dveře 1-dílné s pevným segmentem

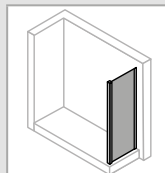

14.490,-

436

Posuvné dveře s pevným segmentem a protisegmentem

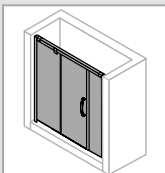

30.560,-

438

Posuvné dveře 2-dílné s pevnými segmenty

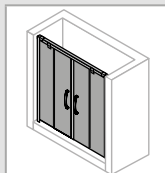

35.400,-

442

1/4-kruh

Posuvné dveře

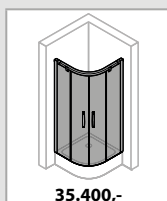

35.400,-

444

Aura elegance Posuvné dveře

Podrobné informace o výrobku





Madlo



Dveřní posuvné segmenty lze pro snadné čištění vyklopit dovnitř.



Rohové spoje, uchycení skel, krytky, madlo a prahové lišty jsou vždy v chromu, resp. v barvě stříbrná vysoký lesk



Provedení stříbrná matná



Provedení bílá



Provedení stříbrná lesklá

Všechny modely posuvných dveří HÜPPE Aura elegance mohou být volitelně montovány s prahovou lištou pro dosažení optimální těsnosti nebo bez prahové lišty pro bezbariérový přístup.

Aura elegance 4-úhelník



Posuvné dveře rohový vstup 2-dílný

Popis produktu

- Částečně orámovaný rohový vstup se dvěma segmenty posuvných dveří a dvěma pevnými segmenty. Dveře se otevírají vždy na jednu stranu
- Zasklení jednovrstvým bezpečnostním sklem tl 6 mm dle DIN EN 12150, volitelně s povrchovou úpravou HÜPPE Anti-Plaque pro snazší údržbu
- Profily z vysoce kvalitního eloxovaného hliníku. Madlo z vysoce kvalitního pochromovaného kovu.
- Volitelně: Soft-Open/Soft-Close
- Rohové spojky, uchycení skel, nástěnné krytky, prahová lišta a madlo jsou vždy v barvě stříbrná vysoký lesk
- Možnost nastavení v nástěnném profilu 20 mm
- Včetně HÜPPE Keder-System (upevnění s pomocí těsnícího profilu) -

- montáž bez viditelných šroubů v oblasti nástěnné lišty
- Dveřní posuvné segmenty lze pro snadné čištění vyklopit dovnitř
- Příjemný pohled zevnitř na vodící lištu: Kolečka nejsou viditelná
- S podlahovým profilem (výška 18 mm)
- Průběžné magnetické lišty a těsnící profily
- Těsnost dle DIN 14428
- Made in Germany
- Obsah dodávky: upevňovací materiál, montážní návod
- 10-letá ponákladní záruka dostupnosti náhradních dílů po získání produktu

Montážní možnosti 4013

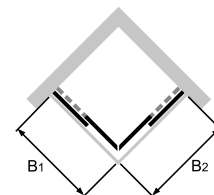
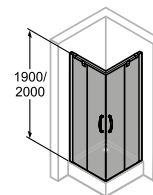

Min. - Max rozměr

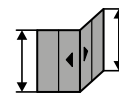

1200-2000

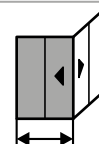

700-1300

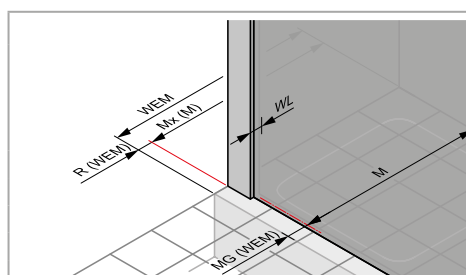
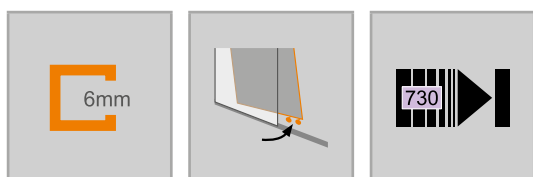

Rozměry

WL:	23
R:	15
Mx:	M+10
MG:	25

WEM = Vestavný rozměr vaničky (000)

M = Montážní rozměr na střed skla (001)

Uvedte, prosím, při objednávce.

Posuvné dveře rohový vstup 2-dílný

Montáž na sprchovou vaničku

Výška	Typ	WEM B1	WEM B2	Šířka vstupu	Číslo výrobku	Cena
1900	700/1000	685-705	985-1005	415-445	401317	42.820,-
	700/1200	685-705	1185-1205	485-515	401318	42.820,-
	750/900	735-755	885-905	400-430	401304	35.400,-
	800/800	785-805	785-805	380-410	401301	35.400,-
	800/1200	785-805	1185-1205	520-550	401306	38.940,-
	900/750	885-905	735-755	400-430	401305	35.400,-
	900/900	885-905	885-905	450-480	401302	35.400,-
	1000/700	985-1005	685-705	415-445	401315	42.820,-
	1000/1000	985-1005	985-1005	520-550	401303	37.160,-
	1200/700	1185-1205	685-705	485-515	401316	42.820,-
2000	750/900	735-755	885-905	400-430	401311	38.940,-
	800/800	785-805	785-805	380-410	401308	38.940,-
	800/1200	785-805	1185-1205	520-550	401313	42.820,-
	900/750	885-905	735-755	400-430	401312	38.940,-
	900/900	885-905	885-905	450-480	401309	38.940,-
	1000/1000	985-1005	985-1005	520-550	401310	40.870,-
	1200/800	1185-1205	785-805	520-550	401314	42.820,-

Montáž na podlahu/dlažbu

Výška	Typ	M (střed sklo) B1	M (střed sklo) B2	Šířka vstupu	Číslo výrobku	Cena
1900	700/1000	660-680	960-980	415-445	401317	42.820,-
	700/1200	660-680	1160-1180	485-515	401318	42.820,-
	750/900	710-730	860-880	400-430	401304	35.400,-
	800/800	760-780	760-780	380-410	401301	35.400,-
	800/1200	760-780	1160-1180	520-550	401306	38.940,-
	900/750	860-880	710-730	400-430	401305	35.400,-
	900/900	860-880	860-880	450-480	401302	35.400,-
	1000/700	960-980	660-680	415-445	401315	42.820,-
	1000/1000	960-980	960-980	520-550	401303	37.160,-
	1200/700	1160-1180	660-680	485-515	401316	42.820,-
2000	750/900	710-730	860-880	400-430	401311	38.940,-
	800/800	760-780	760-780	380-410	401308	38.940,-
	800/1200	760-780	1160-1180	520-550	401313	42.820,-
	900/750	860-880	710-730	400-430	401312	38.940,-
	900/900	860-880	860-880	450-480	401309	38.940,-
	1000/1000	960-980	960-980	520-550	401310	40.870,-
	1200/800	1160-1180	760-780	520-550	401314	42.820,-

Zhotovení na míru

Výška	Šířka B1	Šířka B2	Číslo výrobku	Cena
1200-2000	700-1300	700-1300	401380	46.020,-

Rozsah nastavení = objednaný rozměr - 10 mm / + 10 mm

Asymetrická řešení: Minimální rozměr 655 mm, jen tehdy, pokud má jedna strana minimálně 805 mm.

Barvy profilů- skla / dekory

Barvy profilu	Kód barvy	Příplatek:	Skla/dekory s úpravou Anti-Plaque		bez úpravy Anti-Plaque		
			Kód skla	Příplatek:	Kód skla	Příplatek:	
stříbrná matná	087	0,-	čiré	322	0,-	321	0,-
bílá	055	0,-	Sand Plus	316	8.320,-	315	8.320,-
stříbrná lesklá	092	5.820,-	Privatima	375	8.320,-	373	8.320,-

Varianta vybavení (volitelné)

Varianta vybavení	Příplatek:
Funkce Soft-Open/Soft-Close	730

Číslo výrobku a ceny

XXXXXX	+	XXX	+	XXX	+	XXX	=	XXXXXX.XXX.XXX.XXX
Číslo výrobku		Kód barvy		Kód skla		Varianta vybavení		Číslo výrobku kompletní
Základní cena		Barevný příplatek		Příplatek za sklo		Příplatek:		Celková cena

Aura elegance 4-úhelník



Posuvné dveře 1-dílné s pevným segmentem do niky

Popis produktu

- Pro montáž do niky nebo s boční stěnou Aura elegance pro posuvné dveře 1-dílné s pevným segmentem
- Částečně orámované posuvné dveře s pevným segmentem. Dveře se otevírají vždy na jednu stranu
- Zasklení jednovrstvým bezpečnostním sklem tl 6 mm dle DIN EN 12150, volitelně s povrchovou úpravou HÜPPE Anti-Plaque pro snazší údržbu
- Profily z vysoce kvalitního eloxovaného hliníku. Madlo z vysoce kvalitního pochromovaného kovu.
- Volitelně: Soft-Open/Soft-Close
- Uchytení skla, nástěnné krytky, prahová lišta jsou vždy v barvě stříbrná vysoký lesk
- Možnost nastavení v nástěnném profilu 20 mm

- Včetně HÜPPE Keder-System (upevnění s pomocí těsnícího profilu) - montáž bez viditelných šroubů v oblasti nástěnné lišty
- Dveřní posuvné segmenty lze pro snadné čištění vykloupat dovnitř
- Příjemný pohled zevnitř na vodící lištu: Kolečka nejsou viditelná
- S podlahovým profilem (výška 18 mm)
- Průběžné magnetické lišty a těsnící profily
- Těsnost dle DIN 14428
- Made in Germany
- Obsah dodávky: upevňovací materiál, montážní návod
- 10-letá ponákladní záruka dostupnosti náhradních dílů po získání produktu

Možnosti montáže 4014

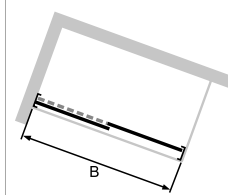
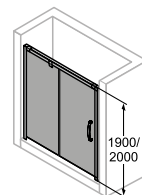

Nika

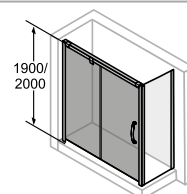

Rohové řešení = dveře + boční stěna

Min. - Max rozměr

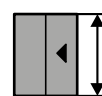

1200-2000



900-2000

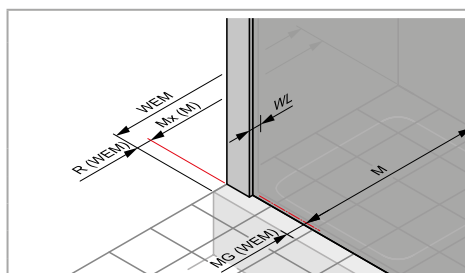
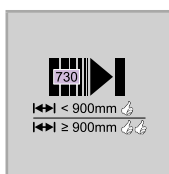
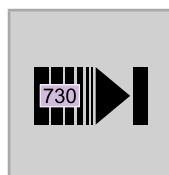
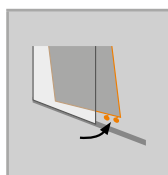
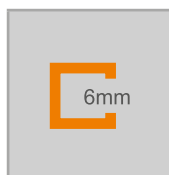

Rozměry

WL:	23
R:	15
Mx:	M+10
MG:	25

WEM = Vestavný rozměr vaničky (000)

M = Montážní rozměr na střed skla (001)

Uvedte, prosím, při objednávce.

Posuvné dveře 1-dílné s pevným segmentem

Upevnění vlevo

Montáž na sprchovou vaničku

Výška	Typ	WEM Nika	WEM boční stěna	Šířka vstupu	Číslo výrobku	Cena
1900	900	860-900	890-930	330-370	401401	20.900,-
	1000	960-1000	990-1030	380-420	401402	21.940,-
	1100	1060-1100	1090-1130	430-470	401403	21.940,-
	1200	1160-1200	1190-1230	480-520	401404	22.990,-
	1300	1260-1300	1290-1330	530-570	401405	22.990,-
	1400	1360-1400	1390-1430	580-620	401406	22.990,-
	1500	1460-1500	1490-1530	630-670	401407	22.990,-
	1600	1560-1600	1590-1630	680-720	401408	22.990,-
	1700	1660-1700	1690-1730	730-770	401409	22.990,-
	1800	1760-1800	1790-1830	780-820	401410	22.990,-
2000	900	860-900	890-930	330-370	401411	22.990,-
	1000	960-1000	990-1030	380-420	401412	24.160,-
	1100	1060-1100	1090-1130	430-470	401413	24.160,-
	1200	1160-1200	1190-1230	480-520	401414	25.280,-
	1300	1260-1300	1290-1330	530-570	401415	25.280,-
	1400	1360-1400	1390-1430	580-620	401416	25.280,-
	1500	1460-1500	1490-1530	630-670	401417	25.280,-
	1600	1560-1600	1590-1630	680-720	401418	25.280,-
	1700	1660-1700	1690-1730	730-770	401419	25.280,-
	1800	1760-1800	1790-1830	780-820	401420	25.280,-

Montáž na podlahu/dlažbu

Výška	Typ	M (střed skla) nika	M (střed skla) boční stěna	Šířka vstupu	Číslo výrobku	Cena
1900	900	860-900	872-912	330-370	401401	20.900,-
	1000	960-1000	972-1012	380-420	401402	21.940,-
	1100	1060-1100	1072-1112	430-470	401403	21.940,-
	1200	1160-1200	1172-1212	480-520	401404	22.990,-
	1300	1260-1300	1272-1312	530-570	401405	22.990,-
	1400	1360-1400	1372-1412	580-620	401406	22.990,-
	1500	1460-1500	1472-1512	630-670	401407	22.990,-
	1600	1560-1600	1572-1612	680-720	401408	22.990,-
	1700	1660-1700	1672-1712	730-770	401409	22.990,-
	1800	1760-1800	1772-1812	780-820	401410	22.990,-
2000	900	860-900	872-912	330-370	401411	22.990,-
	1000	960-1000	972-1012	380-420	401412	24.160,-
	1100	1060-1100	1072-1112	430-470	401413	24.160,-
	1200	1160-1200	1172-1212	480-520	401414	25.280,-
	1300	1260-1300	1272-1312	530-570	401415	25.280,-
	1400	1360-1400	1372-1412	580-620	401416	25.280,-
	1500	1460-1500	1472-1512	630-670	401417	25.280,-
	1600	1560-1600	1572-1612	680-720	401418	25.280,-
	1700	1660-1700	1672-1712	730-770	401419	25.280,-
	1800	1760-1800	1772-1812	780-820	401420	25.280,-

Zhotovení na míru

Výška	Šířka B	Typ	Číslo výrobku	Cena
1200-2000	900-2000	Pro boční stěnu	401481	27.180,-
	900-2000	Do niky	401480	27.180,-

Rozsah nastavení = objednaný rozměr - 20 mm / + 20 mm**

Barvy profilů- skla / dekory

Barvy profilu	Kód barvy	Příplatek:
stříbrná matná	087	0,-
bílá	055	0,-
stříbrná lesklá	092	2.920,-

Skla/dekory	s úpravou Anti-Plaque		bez úpravy Anti-Plaque	
	Kód skla	Příplatek:	Kód skla	Příplatek:
čiré	322	0,-	321	0,-
Sand Plus	316	4.160,-	315	4.160,-
Privatima	375	4.160,-	373	4.160,-

Varianta vybavení (volitelné)

	Varianta vybavení	Příplatek:
Funkce Soft-Open/Soft-Close	730	2.220,-

Číslo výrobku a ceny

XXXXXX	+	XXX	+	XXX	+	XXX	=	XXXXXX.XXX.XXX.XXX
Číslo výrobku		Kód barvy		Kód skla		Varianta vybavení		Číslo výrobku kompletní
Základní cena		Barevný příplatek		Příplatek za sklo		Příplatek:		Celková cena

Aura elegance 4-úhelník



Posuvné dveře 1-dílné s pevným segmentem do niky

Popis produktu

- Pro montáž do niky nebo s boční stěnou Aura elegance pro posuvné dveře 1-dílné s pevným segmentem
- Částečně orámované posuvné dveře s pevným segmentem. Dveře se otevírají vždy na jednu stranu
- Zasklení jednovrstvým bezpečnostním sklem tl 6 mm dle DIN EN 12150, volitelně s povrchovou úpravou HÜPPE Anti-Plaque pro snazší údržbu
- Profily z vysoce kvalitního eloxovaného hliníku. Madlo z vysoce kvalitního pochromovaného kovu.
- Volitelně: Soft-Open/Soft-Close
- Uchytení skla, nástěnné krytky, prahová lišta jsou vždy v barvě stříbrná vysoký lesk
- Možnost nastavení v nástěnném profilu 20 mm

- Včetně HÜPPE Keder-System (upevnění s pomocí těsnícího profilu) - montáž bez viditelných šroubů v oblasti nástěnné lišty
- Dveřní posuvné segmenty lze pro snadné čištění vykloupat dovnitř
- Příjemný pohled zevnitř na vodící lištu: Kolečka nejsou viditelná
- S podlahovým profilem (výška 18 mm)
- Průběžné magnetické lišty a těsnící profily
- Těsnost dle DIN 14428
- Made in Germany
- Obsah dodávky: upevňovací materiál, montážní návod
- 10-letá ponákladní záruka dostupnosti náhradních dílů po získání produktu

Možnosti montáže 4015

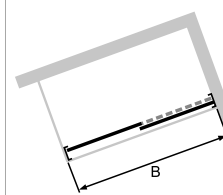
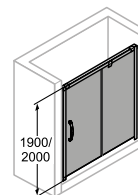

Nika

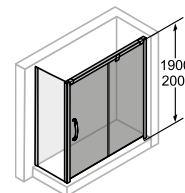

Rohové řešení = dveře + boční stěna

Min. - Max rozměr



1200-2000



900-2000

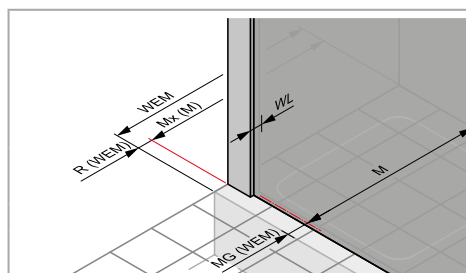
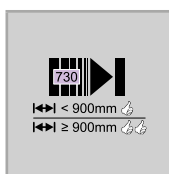
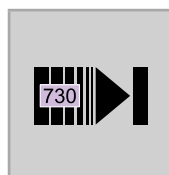
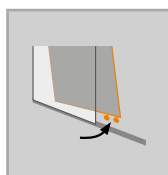
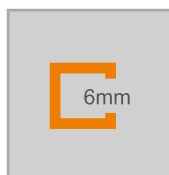

Rozměry

WL:	23
R:	15
Mx:	M+10
MG:	25

WEM = Vestavný rozměr vaničky (000)

M = Montážní rozměr na střed skla (001)

Uvedte, prosím, při objednávce.

Posuvné dveře 1-dílné s pevným segmentem

Upevnění vpravo

Montáž na sprchovou vaničku

Výška	Typ	WEM Nika	WEM boční stěna	Šířka vstupu	Číslo výrobku	Cena
1900	900	860-900	890-930	330-370	401501	20.900,-
	1000	960-1000	990-1030	380-420	401502	21.940,-
	1100	1060-1100	1090-1130	430-470	401503	21.940,-
	1200	1160-1200	1190-1230	480-520	401504	22.990,-
	1300	1260-1300	1290-1330	530-570	401505	22.990,-
	1400	1360-1400	1390-1430	580-620	401506	22.990,-
	1500	1460-1500	1490-1530	630-670	401507	22.990,-
	1600	1560-1600	1590-1630	680-720	401508	22.990,-
	1700	1660-1700	1690-1730	730-770	401509	22.990,-
	1800	1760-1800	1790-1830	780-820	401510	22.990,-
2000	900	860-900	890-930	330-370	401511	22.990,-
	1000	960-1000	990-1030	380-420	401512	24.160,-
	1100	1060-1100	1090-1130	430-470	401513	24.160,-
	1200	1160-1200	1190-1230	480-520	401514	25.280,-
	1300	1260-1300	1290-1330	530-570	401515	25.280,-
	1400	1360-1400	1390-1430	580-620	401516	25.280,-
	1500	1460-1500	1490-1530	630-670	401517	25.280,-
	1600	1560-1600	1590-1630	680-720	401518	25.280,-
	1700	1660-1700	1690-1730	730-770	401519	25.280,-
	1800	1760-1800	1790-1830	780-820	401520	25.280,-

Montáž na podlahu/dlažbu

Výška	Typ	M (střed skla) nika	M (střed skla) boční stěna	Šířka vstupu	Číslo výrobku	Cena
1900	900	860-900	872-912	330-370	401501	20.900,-
	1000	960-1000	972-1012	380-420	401502	21.940,-
	1100	1060-1100	1072-1112	430-470	401503	21.940,-
	1200	1160-1200	1172-1212	480-520	401504	22.990,-
	1300	1260-1300	1272-1312	530-570	401505	22.990,-
	1400	1360-1400	1372-1412	580-620	401506	22.990,-
	1500	1460-1500	1472-1512	630-670	401507	22.990,-
	1600	1560-1600	1572-1612	680-720	401508	22.990,-
	1700	1660-1700	1672-1712	730-770	401509	22.990,-
	1800	1760-1800	1772-1812	780-820	401510	22.990,-
2000	900	860-900	872-912	330-370	401511	22.990,-
	1000	960-1000	972-1012	380-420	401512	24.160,-
	1100	1060-1100	1072-1112	430-470	401513	24.160,-
	1200	1160-1200	1172-1212	480-520	401514	25.280,-
	1300	1260-1300	1272-1312	530-570	401515	25.280,-
	1400	1360-1400	1372-1412	580-620	401516	25.280,-
	1500	1460-1500	1472-1512	630-670	401517	25.280,-
	1600	1560-1600	1572-1612	680-720	401518	25.280,-
	1700	1660-1700	1672-1712	730-770	401519	25.280,-
	1800	1760-1800	1772-1812	780-820	401520	25.280,-

Zhotovení na míru

Výška	Šířka B	Typ	Číslo výrobku	Cena
1200-2000	900-2000	Pro boční stěnu	401581	27.180,-
	900-2000	Do niky	401580	27.180,-

Rozsah nastavení = objednaný rozměr - 20 mm / + 20 mm**

Barvy profilů- skla / dekory

Barvy profilu	Kód barvy	Příplatek:
stříbrná matná	087	0,-
bílá	055	0,-
stříbrná lesklá	092	2.920,-

Skla/dekory	s úpravou Anti-Plaque		bez úpravy Anti-Plaque	
	Kód skla	Příplatek:	Kód skla	Příplatek:
čiré	322	0,-	321	0,-
Sand Plus	316	4.160,-	315	4.160,-
Privatima	375	4.160,-	373	4.160,-

Varianta vybavení (volitelné)

	Varianta vybavení	Příplatek:
Funkce Soft-Open/Soft-Close	730	2.220,-

Číslo výrobku a ceny

XXXXXX	+	XXX	+	XXX	+	XXX	=	XXXXXX.XXX.XXX.XXX
Číslo výrobku		Kód barvy		Kód skla		Varianta vybavení		Číslo výrobku kompletní
Základní cena		Barevný příplatek		Příplatek za sklo		Příplatek:		Celková cena

Aura elegance 4-úhelník



Boční stěna pro posuvné dveře 1-dílné s pevným segmentem

Popis produktu

- Pro kombinaci s posuvnými dveřmi 1-dílnými s pevným segmentem
- Částečně orámovaná boční stěna
- Zasklení jednovrstvým bezpečnostním sklem tl 6 mm dle DIN EN 12150, volitelně s povrchovou úpravou HÜPPE Anti-Plaque pro snazší údržbu
- Profily z vysoce kvalitního eloxovaného hliníku
- Možnost nastavení v nástěnném profilu 20 mm
- Včetně HÜPPE Keder-System (upevnění s pomocí těsnícího profilu) -

Nelze objednat jako samostatně stojící boční stěnu.

- montáž bez viditelných šroubů v oblasti nástěnné lišty
- Těsnost dle DIN 14428
- Made in Germany
- Obsah dodávky: upevňovací materiál, montážní návod
- 10-letá ponáková zůruka dostupnosti náhradních dílů po získání produktu

Montážní možnosti 4016

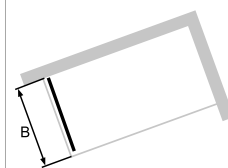
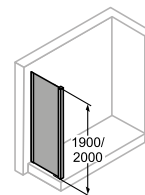

Min. - Max rozměr

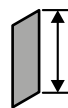

500-2000



200-1200

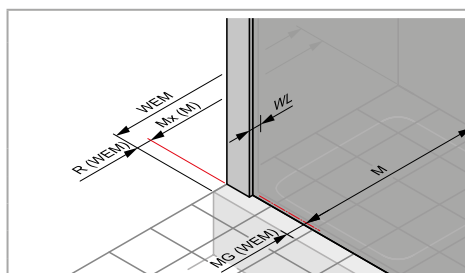
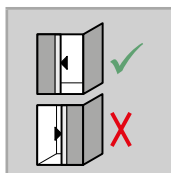
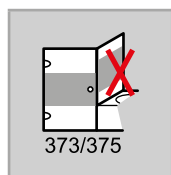
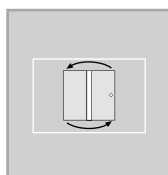
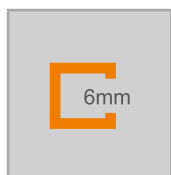

Rozměry

WL:	23
R:	8
Mx:	M+10
MG:	18

WEM = Vestavný rozměr vaničky (000)
M = Montážní rozměr na střed skla (001)
Uvedte, prosím, při objednávce.

Boční stěna pro posuvné dveře 1-dílné s pevným segmentem

Montáž na sprchovou vaničku

Výška	Typ	WEM	Číslo výrobku	Cena
1900	750	735-755	401601	14.490,-
	800	785-805	401602	14.490,-
	900	885-905	401603	14.490,-
	1000	985-1005	401604	15.230,-
2000	750	735-755	401605	15.940,-
	800	785-805	401606	15.940,-
	900	885-905	401607	15.940,-
	1000	985-1005	401608	16.740,-

Montáž na podlahu/dlažbu

Výška	Typ	M (střed skla)	Číslo výrobku	Cena
1900	750	710-730	401601	14.490,-
	800	760-780	401602	14.490,-
	900	860-880	401603	14.490,-
	1000	960-980	401604	15.230,-
2000	750	710-730	401605	15.940,-
	800	760-780	401606	15.940,-
	900	860-880	401607	15.940,-
	1000	960-980	401608	16.740,-

Zhotovení na míru

Výška	Typ	Šířka B	Číslo výrobku	Cena
500-2000	Přes roh	200-1200	401680	18.850,-
	Na vanu	200-1200	401681	18.850,-
	V rovině	200-1200	401682	18.850,-

Rozsah nastavení = objednaný rozměr - 10 mm / + 10 mm

 Příplatek ke zhotovení na míru za každé zkosení/výřez	Příplatek:
	4.180,-

Barvy profilů- skla / dekory

Barvy profilu	Kód barvy	Příplatek:
stříbrná matná	087	0,-
bílá	055	0,-
stříbrná lesklá	092	2.920,-

Skla/dekory	s úpravou Anti-Plaque		bez úpravy Anti-Plaque	
	Kód skla	Příplatek:	Kód skla	Příplatek:
čiré	322	0,-	321	0,-
Sand Plus	316	4.160,-	315	4.160,-
Privatima	375	4.160,-	373	4.160,-

Číslo výrobku a ceny

XXXXXX	+	XXX	+	XXX	=	XXXXXX.XXX.XXX
Číslo výrobku		Kód barvy		Kód skla		Číslo výrobku kompletní
Základní cena		Barevný příplatek		Příplatek za sklo		Celková cena

Aura elegance 4-úhelník



Posuvné dveře 1-dílné s pevným segmentem a protisegmentem do niky

Popis produktu

- K montáži do niky
- Částečně orámované 1-dílné posuvné dveře s pevným segmentem a protisegmentem. Dveře se otevírají vždy na jednu stranu
- Zasklení jednovrstvým bezpečnostním sklem tl 6 mm dle DIN EN 12150, volitelně s povrchovou úpravou HÜPPE Anti-Plaque pro snazší údržbu
- Profily z vysoce kvalitního eloxovaného hliníku. Madlo z vysoce kvalitního pochromovaného kovu.
- Volitelně: Soft-Open/Soft-Close
- Uchytení skla, nástěnné krytky, prahová lišta jsou vždy v barvě stříbrná vysoký lesk
- Možnost nastavení v nástěnném profilu 20 mm
- Včetně HÜPPE Keder-System (upevnění s pomocí těsnícího profilu) - montáž bez viditelných šroubů v oblasti nástěnné lišty
- Dveřní posuvné segmenty lze pro snadné čištění vykloupat dovnitř
- Příjemný pohled zevnitř na vodící lištu: Kolečka nejsou viditelná
- S podlahovým profilem (výška 18 mm)
- Průběžné magnetické lišty a těsnící profily
- Těsnost dle DIN 14428
- Made in Germany
- Obsah dodávky: upevňovací materiál, montážní návod
- 10-letá ponákladní záruka dostupnosti náhradních dílů po získání produktu

Montážní možnosti 4018

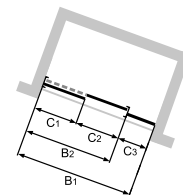
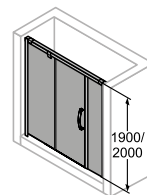

Upevnění vlevo

Min. - Max rozměr



1200-2000



1200-2400

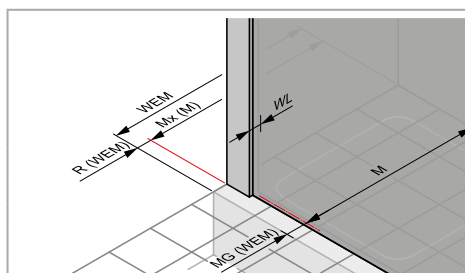
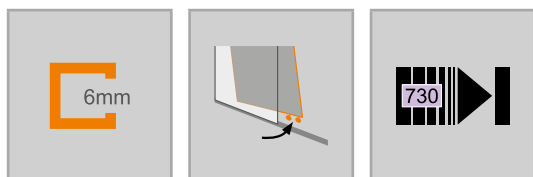

Rozměry

WL:	23
R:	15
Mx:	M+10
MG:	25

WEM = Vestavný rozměr vaničky (000)

M = Montážní rozměr na střed skla (001)

Uvedte, prosím, při objednávce.

Posuvné dveře 1-dílné s pevným segmentem a protisegmentem do niky

Upevnění vlevo

Montáž na sprchovou vaničku

Výška	Typ	WEM Nika	Šířka C1	Šířka C2	Šířka C3	Číslo výrobku	Cena
1900	1600	1560-1600	670-685	575-615	211-226	401801	30.560,-
	1700	1660-1700	720-735	625-665	211-226	401802	30.560,-
	1800	1760-1800	770-785	675-715	211-226	401803	30.560,-
2000	1600	1560-1600	670-685	575-615	211-226	401804	33.610,-
	1700	1660-1700	720-735	625-665	211-226	401805	33.610,-
	1800	1760-1800	770-785	675-715	211-226	401806	33.610,-

Montáž na podlahu/dlažbu

Výška	Typ	M (střed skla) nika	Šířka C1	Šířka C2	Šířka C3	Číslo výrobku	Cena
1900	1600	1560-1600	670-685	575-615	211-226	401801	30.560,-
	1700	1660-1700	720-735	625-665	211-226	401802	30.560,-
	1800	1760-1800	770-785	675-715	211-226	401803	30.560,-
2000	1600	1560-1600	670-685	575-615	211-226	401804	33.610,-
	1700	1660-1700	720-735	625-665	211-226	401805	33.610,-
	1800	1760-1800	770-785	675-715	211-226	401806	33.610,-

Zhotovení na míru

Výška	Šířka B1	Šířka B2	Šířka C3	Číslo výrobku	Cena
1200-2000	1200-1800	1000-1600	200-1200	401880	39.750,-
	1801-2400	1000-2200	200-1200	40188A	51.920,-

Rozsah nastavení = objednaný rozměr - 20 mm / + 20 mm**

Barvy profilů- skla / dekory

Barvy profilu	Kód barvy	Příplatek:
stříbrná matná	087	0,-
bílá	055	0,-
stříbrná lesklá	092	5.820,-

Skla/dekory	s úpravou Anti-Plaque		bez úpravy Anti-Plaque	
	Kód skla	Příplatek:	Kód skla	Příplatek:
čiré	322	0,-	321	0,-
Sand Plus	316	8.320,-	315	8.320,-
Privatima	375	8.320,-	373	8.320,-

Varianta vybavení (volitelné)

	Varianta vybavení	Příplatek:
Funkce Soft-Open/Soft-Close	730	2.220,-

Číslo výrobku a ceny

XXXXXX	+	XXX	+	XXX	+	XXX	=	XXXXXX.XXX.XXX.XXX
Číslo výrobku		Kód barvy		Kód skla		Varianta vybavení		Číslo výrobku kompletní
Základní cena		Barevný příplatek		Příplatek za sklo		Příplatek:		Celková cena

Aura elegance 4-úhelník



Posuvné dveře 1-dílné s pevným segmentem a protisegmentem do niky

Popis produktu

- K montáži do niky
- Částečně orámované 1-dílné posuvné dveře s pevným segmentem a protisegmentem. Dveře se otevírají vždy na jednu stranu
- Zasklení jednovrstvým bezpečnostním sklem tl 6 mm dle DIN EN 12150, volitelně s povrchovou úpravou HÜPPE Anti-Plaque pro snazší údržbu
- Profily z vysoce kvalitního eloxovaného hliníku. Madlo z vysoce kvalitního pochromovaného kovu.
- Volitelně: Soft-Open/Soft-Close
- Uchycení skla, nástěnné krytky, prahová lišta jsou vždy v barvě stříbrná vysoký lesk
- Možnost nastavení v nástěnném profilu 20 mm
- Včetně HÜPPE Keder-System (upevnění s pomocí těsnícího profilu) - montáž bez viditelných šroubů v oblasti nástěnné lišty
- Dveřní posuvné segmenty lze pro snadné čištění vykloupat dovnitř
- Příjemný pohled zevnitř na vodící lištu: Kolečka nejsou viditelná
- S podlahovým profilem (výška 18 mm)
- Průběžné magnetické lišty a těsnící profily
- Těsnost dle DIN 14428
- Made in Germany
- Obsah dodávky: upevňovací materiál, montážní návod
- 10-letá ponákladní záruka dostupnosti náhradních dílů po získání produktu

Montážní možnosti 4019

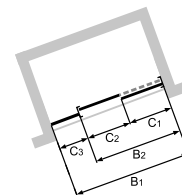
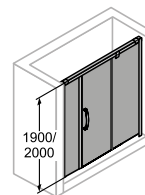

Upevnění vpravo

Min. - Max rozměr



1200-2000



1200-2400

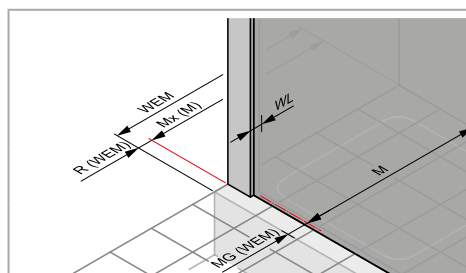
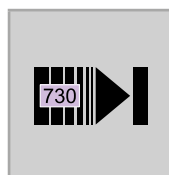
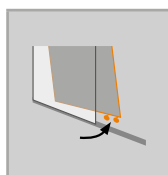
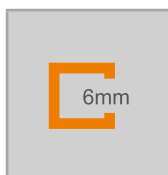

Rozměry

WL:	23
R:	15
Mx:	M+10
MG:	25

WEM = Vestavný rozměr vaničky (000)

M = Montážní rozměr na střed skla (001)

Uvedte, prosím, při objednávce.

Posuvné dveře 1-dílné s pevným segmentem a protisegmentem do niky

Montáž na sprchovou vaničku

Výška	Typ	WEM Nika	Šířka C1	Šířka C2	Šířka C3	Číslo výrobku	Cena
1900	1600	1560-1600	670-685	575-615	211-226	401901	30.560,-
	1700	1660-1700	720-735	625-665	211-226	401902	30.560,-
	1800	1760-1800	770-785	675-715	211-226	401903	30.560,-
2000	1600	1560-1600	670-685	575-615	211-226	401904	33.610,-
	1700	1660-1700	720-735	625-665	211-226	401905	33.610,-
	1800	1760-1800	770-785	675-715	211-226	401906	33.610,-

Zhotovení na míru

Výška	Šířka B1	Šířka B2	Šířka C3	Číslo výrobku	Cena
1200-2000	1200-1800	1000-1600	200-1200	401980	39.750,-
	1801-2400	1000-2200	200-1200	40198A	51.920,-

Rozsah nastavení = objednaný rozměr - 20 mm / + 20 mm**

Barvy profilů- skla / dekory

Barvy profilu	Kód barvy	Příplatek:
stříbrná matná	087	0,-
bílá	055	0,-
stříbrná lesklá	092	5.820,-

Skla/dekory	s úpravou Anti-Plaque		bez úpravy Anti-Plaque	
	Kód skla	Příplatek:	Kód skla	Příplatek:
čiré	322	0,-	321	0,-
Sand Plus	316	8.320,-	315	8.320,-
Privatima	375	8.320,-	373	8.320,-

Varianta vybavení (volitelné)

	Varianta vybavení	Příplatek:
Funkce Soft-Open/Soft-Close	730	2.220,-

Číslo výrobku a ceny

XXXXXX	+	XXX	+	XXX	+	XXX	=	XXXXXX.XXX.XXX.XXX
Číslo výrobku		Kód barvy		Kód skla		Varianta vybavení		Číslo výrobku kompletní
Základní cena		Barevný příplatek		Příplatek za sklo		Příplatek:		Celková cena

Aura elegance 4-úhelník



Montážní možnosti 4021

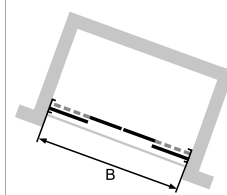
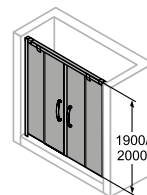

Min. - Max rozměr



1200-2000



1200-2200

Posuvné dveře 2-dílné s 2 pevnými segmenty do niky

Popis produktu

- K montáži do niky
- Částečně orámované dveře se dvěma segmenty posuvných dveří a dvěma pevnými segmenty
- Zasklení jednovrstvým bezpečnostním sklem tl 6 mm dle DIN EN 12150, volitelně s povrchovou úpravou HÜPPE Anti-Plaque pro snazší údržbu
- Profily z vysoce kvalitního eloxovaného hliníku. Madlo z vysoce kvalitního pochromovaného kovu.
- Volitelně: Soft-Open/Soft-Close
- Uchytení skla, nástěnné krytky, prahová lišta jsou vždy v barvě stříbrná vysoký lesk
- Možnost nastavení v nástěnném profilu 20 mm
- Včetně HÜPPE Keder-System (upevnění s pomocí těsnícího profilu) - montáž bez viditelných šroubů v oblasti nástěnné lišty
- Dveřní posuvné segmenty lze pro snadné čištění vykloupat dovnitř
- Příjemný pohled zevnitř na vodící lištu: Kolečka nejsou viditelná
- S podlahovým profilem (výška 18 mm)
- Průběžné magnetické lišty a těsnící profily
- Těsnost dle DIN 14428
- Made in Germany
- Obsah dodávky: upevňovací materiál, montážní návod
- 10-letá ponákladní záruka dostupnosti náhradních dílů po získání produktu

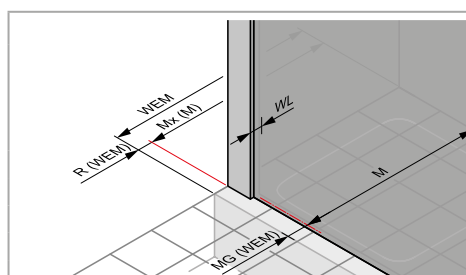
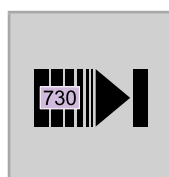
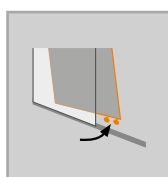
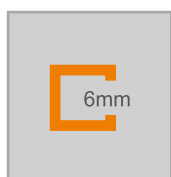

Rozměry

WL:	23
R:	15
Mx:	M+10
MG:	25

WEM = Vestavný rozměr vaničky (000)

M = Montážní rozměr na střed skla (001)

Uvedte, prosím, při objednávce.

Posuvné dveře 2-dílné s 2 pevnými segmenty do niky

Montáž na sprchovou vaničku

Výška	Typ	WEM Nika	Šířka vstupu	Číslo výrobku	Cena
1900	1600	1560-1600	610-650	402101	35.400,-
	1700	1660-1700	660-700	402102	35.400,-
	1800	1760-1800	710-750	402103	35.400,-
2000	1600	1560-1600	610-650	402104	38.940,-
	1700	1660-1700	660-700	402105	38.940,-
	1800	1760-1800	710-750	402106	38.940,-

Montáž na podlahu/dlažbu

Výška	Typ	M (střed skla) nika	Šířka vstupu	Číslo výrobku	Cena
1900	1600	1560-1600	610-650	402101	35.400,-
	1700	1660-1700	660-700	402102	35.400,-
	1800	1760-1800	710-750	402103	35.400,-
2000	1600	1560-1600	610-650	402104	38.940,-
	1700	1660-1700	660-700	402105	38.940,-
	1800	1760-1800	710-750	402106	38.940,-

Zhotovení na míru

Výška	Šířka B	Číslo výrobku	Cena
1200-2000	1200-1800	402180	46.020,-
	1801-2200	40218A	58.180,-

Rozsah nastavení = objednaný rozměr - 20 mm / + 20 mm**

Barvy profilů- skla / dekory

Barvy profilu	Kód barvy	Příplatek:
stříbrná matná	087	0,-
bílá	055	0,-
stříbrná lesklá	092	5.820,-

Skla/dekory	s úpravou Anti-Plaque		bez úpravy Anti-Plaque	
	Kód skla	Příplatek:	Kód skla	Příplatek:
čiré	322	0,-	321	0,-
Sand Plus	316	8.320,-	315	8.320,-
Privatima	375	8.320,-	373	8.320,-

Varianta vybavení (volitelné)

	Varianta vybavení	Příplatek:
Funkce Soft-Open/Soft-Close	730	4.430,-

Číslo výrobku a ceny

XXXXXX	+	XXX	+	XXX	+	XXX	=	XXXXXX.XXX.XXX.XXX
Číslo výrobku		Kód barvy		Kód skla		Varianta vybavení		Číslo výrobku kompletní
Základní cena		Barevný příplatek		Příplatek za sklo		Příplatek:		Celková cena

Aura elegance 1/4-kruh



Posuvné dveře

Popis produktu

- Částečně orámovaný 1/4-kruhový sprchový kout se dvěma posuvnými a dvěma pevnými segmenty. Dveře se otevírají vždy na jednu stranu
- Zasklení jednovrstvým bezpečnostním sklem tl 6 mm dle DIN EN 12150, volitelně s povrchovou úpravou HÜPPE Anti-Plaque pro snazší údržbu
- Profily z vysoce kvalitního eloxovaného hliníku. Madlo z vysoce kvalitního pochromovaného kovu.
- Uchycení skla, nástěnné krytky, prahová lišta jsou vždy v barvě stříbrná vysoký lesk
- Možnost nastavení v nástěnném profilu 20 mm
- Včetně HÜPPE Keder-System (upevnění s pomocí těsnícího profilu) -

- montáž bez viditelných šroubů v oblasti nástěnné lišty
- Dveřní posuvné segmenty lze pro snadné čištění vykloupat dovnitř
- Příjemný pohled zevnitř na vodící lištu: Kolečka nejsou viditelná
- S podlahovým profilem (výška 18 mm)
- Průběžné magnetické lišty a těsnící profily
- Těsnost dle DIN 14428
- Made in Germany
- Obsah dodávky: upevňovací materiál, montážní návod
- 10-letá ponákuční záruka dostupnosti náhradních dílů po získání produktu

Montážní možnosti 4024

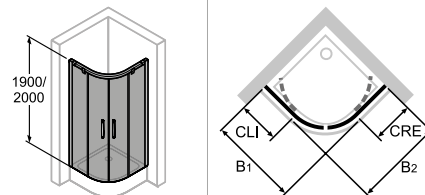

Min. - Max rozměr

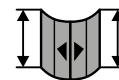

1900/2000



B1 B2

700-1195

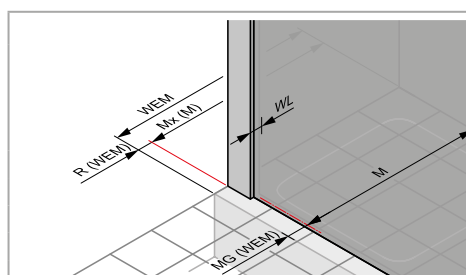
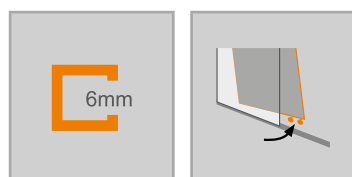

Rozměry

WL:	23
R:	15
Mx:	M+10
MG:	25

WEM = Vestavný rozměr vaničky (000)

M = Montážní rozměr na střed skla (001)

Uvedte, prosím, při objednávce.

Posuvné dveře

Montáž na sprchovou vaničku

Výška	Typ	WEM B1	WEM B2	CLI	CRE	Rádus	Číslo výrobku	Cena
1900	750/900	735-755	885-905	250-270	400-420	500	402405	35.400,-
	800/800	785-805	785-805	300-320	300-320	500	402401	35.400,-
	800/900	785-805	885-905	300-320	400-420	500	402407	35.400,-
	800/1000	785-805	985-1005	300-320	500-520	500	402409	37.160,-
	800/1200	785-805	1185-1205	300-320	700-720	500	402413	38.940,-
	900/750	885-905	735-755	400-420	250-270	500	402406	35.400,-
	900/800	885-905	785-805	400-420	300-320	500	402408	35.400,-
	900/900	885-905	885-905	400-420	400-420	500	402402	35.400,-
	900/1000	885-905	985-1005	400-420	500-520	500	402411	37.160,-
	900/1200	885-905	1185-1205	400-420	700-720	500	402415	38.940,-
	1000/800	985-1005	785-805	500-520	300-320	500	402410	37.160,-
	1000/900	985-1005	885-905	500-520	400-420	500	402412	37.160,-
	1000/1000	985-1005	985-1005	500-520	500-520	500	402403	37.160,-
	1200/800	1185-1205	785-805	700-720	300-320	500	402414	38.940,-
	1200/900	1185-1205	885-905	700-720	400-420	500	402416	38.940,-
	1200/1200	1185-1205	1185-1205	700-720	700-720	500	402404	38.940,-
2000	800/800	785-805	785-805	255-275	255-275	550	402417	35.400,-
	900/900	885-905	885-905	355-375	355-375	550	402418	35.400,-
	1000/1000	985-1005	985-1005	455-475	450-475	550	402419	37.160,-
	1200/1200	1185-1205	1185-1205	655-675	655-675	550	402420	38.940,-
	750/900	735-755	885-905	250-270	400-420	500	402425	38.940,-
	800/800	785-805	785-805	300-320	300-320	500	402421	38.940,-
	800/900	785-805	885-905	300-320	400-420	500	402427	38.940,-
	800/1000	785-805	985-1005	300-320	500-520	500	402429	40.870,-
	800/1200	785-805	1185-1205	300-320	700-720	500	402433	42.820,-
	900/750	885-905	735-755	400-420	250-270	500	402426	38.940,-
	900/800	885-905	785-805	400-420	300-320	500	402428	38.940,-
	900/900	885-905	885-905	400-420	400-420	500	402422	38.940,-
	900/1000	885-905	985-1005	400-420	500-520	500	402431	40.870,-
	900/1200	885-905	1185-1205	400-420	700-720	500	402435	42.820,-
	1000/800	985-1005	785-805	500-520	300-320	500	402430	40.870,-
	1000/900	985-1005	885-905	500-520	400-420	500	402432	40.870,-
1000/1000	985-1005	985-1005	500-520	500-520	500	402423	40.870,-	
1200/800	1185-1205	785-805	700-720	300-320	500	402434	42.820,-	
1200/900	105-1185	885-905	700-720	400-420	500	402436	42.820,-	
1200/1200	1185-1205	1185-1205	700-720	700-720	500	402424	42.820,-	
800/800	785-805	785-805	255-275	255-275	550	402437	38.940,-	
900/900	885-905	885-905	355-375	355-375	550	402438	38.940,-	
1000/1000	985-1005	985-1005	455-475	450-475	550	402439	40.870,-	
1200/1200	1185-1205	1185-1205	700-720	700-720	550	402440	42.820,-	

Zhotovení na míru: Montáž na sprchovou vaničku

Výška 1	Šířka B1/B2	CLI/CRE	Rádus	Číslo výrobku	Cena
1900/2000	700-1195	289-704	500	402480	46.020,-
	700-1195	289-704	550	402481	46.020,-

Zhotovení na míru možné pouze v šířce

Rozsah nastavení = objednaný rozměr - 10 mm / + 10 mm

Rádus 500 šířka vstupu 465 mm

Rádus 550 šířka vstupu 510 mm

Při šířce sprchového koutu 800mm/800mm, rádus 550: šířka vstupu 445mm

Barvy profilů- skla / dekory

Barvy profilu	Kód barvy	Příplatek:
stříbrná matná	087	0,-
bílá	055	0,-
stříbrná lesklá	092	5.820,-

Skla/dekory	s úpravou Anti-Plaque		bez úpravy Anti-Plaque	
	Kód skla	Příplatek:	Kód skla	Příplatek:
čiré	322	0,-	321	0,-

Číslo výrobku a ceny

XXXXXX	+	XXX	+	XXX	=	XXXXXX.XXX.XXX
Číslo výrobku		Kód barvy		Kód skla		Číslo výrobku kompletní
Základní cena		Barevný příplatek		Příplatek za sklo		Celková cena

Aura elegance 1/4-kruh



Posuvné dveře

Popis produktu

- Částečně orámovaný 1/4-kruhový sprchový kout se dvěma posuvnými a dvěma pevnými segmenty. Dveře se otevírají vždy na jednu stranu
- Zasklení jednovrstvým bezpečnostním sklem tl 6 mm dle DIN EN 12150, volitelně s povrchovou úpravou HÜPPE Anti-Plaque pro snazší údržbu
- Profily z vysoce kvalitního eloxovaného hliníku. Madlo z vysoce kvalitního pochromovaného kovu.
- Uchycení skla, nástěnné krytky, prahová lišta jsou vždy v barvě stříbrná vysoký lesk
- Možnost nastavení v nástěnném profilu 20 mm
- Včetně HÜPPE Keder-System (upevnění s pomocí těsnícího profilu) -

- montáž bez viditelných šroubů v oblasti nástěnné lišty
- Dveřní posuvné segmenty lze pro snadné čištění vykloupat dovnitř
- Příjemný pohled zevnitř na vodící lištu: Kolečka nejsou viditelná
- S podlahovým profilem (výška 18 mm)
- Průběžné magnetické lišty a těsnící profily
- Těsnost dle DIN 14428
- Made in Germany
- Obsah dodávky: upevňovací materiál, montážní návod
- 10-letá ponákuční záruka dostupnosti náhradních dílů po získání produktu

Montážní možnosti 4024

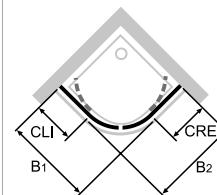
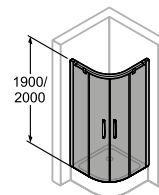

Min. - Max rozměr

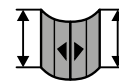

1900/2000



B1 B2

700-1195

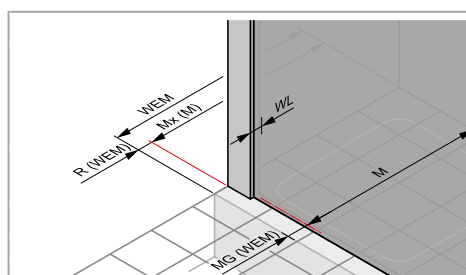
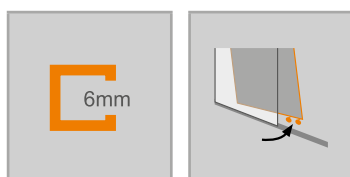

Rozměry

WL:	23
R:	15
Mx:	M+10
MG:	25

WEM = Vestavný rozměr vaničky (000)
M = Montážní rozměr na střed skla (001)
Uvedte, prosím, při objednávce.

Posuvné dveře

Montáž na podlahu/dlažbu

Výška	Typ	M (střed sklo) B1	M (střed sklo) B2	CLI	CRE	Rádus	Číslo výrobku	Cena
1900	800/800	760-780	760-780	300-320	300-320	475	402401	35.400,-
	900/900	860-880	860-880	400-420	400-420	475	402402	35.400,-
	1000/1000	960-980	960-980	500-520	500-520	475	402403	37.160,-
	1200/1200	1160-1180	1160-1180	700-720	700-720	475	402404	38.940,-
	750/900	710-730	860-880	250-270	400-420	475	402405	35.400,-
	900/750	860-880	710-730	400-420	250-270	475	402406	35.400,-
	800/900	760-780	860-880	300-320	400-420	475	402407	35.400,-
	900/800	860-880	760-780	400-420	300-320	475	402408	35.400,-
	800/1000	760-780	960-980	300-320	500-520	475	402409	37.160,-
	1000/800	960-980	760-780	500-520	300-320	475	402410	37.160,-
	900/1000	860-880	960-980	400-420	500-520	475	402411	37.160,-
	1000/900	860-980	860-880	500-520	400-420	475	402412	37.160,-
	800/1200	760-780	1160-1180	300-320	700-720	475	402413	38.940,-
	1200/800	1160-1180	760-780	700-720	300-320	475	402414	38.940,-
	900/1200	860-880	1160-1180	400-420	700-720	475	402415	38.940,-
	1200/900	1160-1180	860-880	700-720	400-420	475	402416	38.940,-
	800/800	760-780	760-780	255-275	255-275	525	402417	35.400,-
	900/900	860-880	860-880	355-375	355-375	525	402418	35.400,-
	1000/1000	960-980	960-980	455-475	450-475	525	402419	37.160,-
	1200/1200	1160-1180	1160-1180	655-675	655-675	525	402420	38.940,-
2000	800/800	760-780	760-780	300-320	300-320	475	402421	38.940,-
	900/900	860-880	860-880	400-420	400-420	475	402422	38.940,-
	1000/1000	960-980	960-980	500-520	500-520	475	402423	40.870,-
	1200/1200	1160-1180	1160-1180	700-720	700-720	475	402424	42.820,-
	750/900	710-730	860-880	250-270	400-420	475	402425	38.940,-
	900/750	860-880	710-730	400-420	250-270	475	402426	38.940,-
	800/900	760-780	860-880	300-320	400-420	475	402427	38.940,-
	900/800	860-880	760-780	400-420	300-320	475	402428	38.940,-
	800/1000	760-780	960-980	300-320	500-520	475	402429	40.870,-
	1000/800	960-980	760-780	500-520	300-320	475	402430	40.870,-
	900/1000	860-880	960-980	400-420	500-520	475	402431	40.870,-
	1000/900	960-980	860-880	500-520	400-420	475	402432	40.870,-
	800/1200	760-780	1160-1180	300-320	700-720	475	402433	42.820,-
	1200/800	1160-1180	760-780	700-720	300-320	475	402434	42.820,-
	900/1200	860-880	1160-1180	400-420	700-720	475	402435	42.820,-
	1200/900	1160-1180	860-880	700-720	400-420	475	402436	42.820,-
	800/800	760-780	760-780	255-275	255-275	525	402437	38.940,-
	900/900	860-880	860-880	355-375	355-375	525	402438	38.940,-
	1000/1000	960-980	960-980	455-475	450-475	525	402439	40.870,-
	1200/1200	1160-1180	1160-1180	700-720	700-720	525	402440	42.820,-

Zhotovení na míru: Montáž na podlahu/dlažbu

Výška 1	Šířka B1/B2	CLI/CRE	Rádus	Číslo výrobku	Cena
1900/2000	700-1195	289-704	475	402480	46.020,-
	700-1195	289-704	525	402481	46.020,-

Zhotovení na míru možné pouze v šířce

Rozsah nastavení = objednaný rozměr - 10 mm / + 10 mm

Rádus 500 šířka vstupu 465 mm

Rádus 550 šířka vstupu 510 mm

Při šířce sprchového koutu 800mm/800mm, rádus 550: šířka vstupu 445mm

Barvy profilů- skla / dekory

Barvy profilu	Kód barvy	Příplatek:
stříbrná matná	087	0,-
bílá	055	0,-
stříbrná lesklá	092	5.820,-

Skla/dekory	s úpravou Anti-Plaque		bez úpravy Anti-Plaque	
	Kód skla	Příplatek:	Kód skla	Příplatek:
čiré	322	0,-	321	0,-

Číslo výrobku a ceny

XXXXXX	+	XXX	+	XXX	=	XXXXXX.XXX.XXX
Číslo výrobku		Kód barvy		Kód skla		Číslo výrobku kompletní
Základní cena		Barevný příplatek		Příplatek za sklo		Celková cena

Aura elegance

Barva profilu



stříbrná matná



bílá



stříbrná pololesklá

Veďte prosím na vědomí, že při montáži chromových povrchů / zrcadlových skel / obkladů stěn HÜPPE je doporučen silikon bez kyseliny octové / silikon pro mramor. Použití čisticích a dezinfekčních prostředků s obsahem alkoholu, chloru nebo kyselin vede k poškození povrchů. Stejně tak nepoužívejte drsné nebo abrazivní čisticí prostředky. Pro více informací si přečtěte, prosím, produktovou přílohu HÜPPE pro čištění a ošetření.



čiré



Sand Plus



Privatima

PRŮŘEZY PROFILŮ

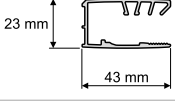
Profil	Detail
 <p>23 mm</p> <p>43 mm</p>	Nástěnný profil pro boční stěnu a pevný segment
 <p>16 mm</p> <p>7 mm</p>	Lišta pro niku

HÜPPE Aura elegance



HÜPPE Aura pure

Křídlové dveře



4-úhelník

Křídlové dveře s pevným segmentem pro boční stěnu / rohový vstup

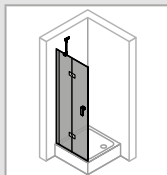

20.250,-

456

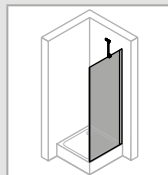

14.710,-

460

1/4-kruh

2-křídlové dveře s pevnými segmenty (1/2)

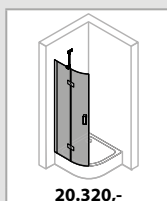

20.320,-

462

Aura pure Křídlové dveře

Podrobné informace o výrobku





Pant s integrovaným zvedacím/spouštěcím mechanismem.



Z vnitřní strany zapuštěné panty pro snazší čištění.



Madlo s logem HÜPPE



Stabilizační vzpěra



Všechny modely této série s křídlovými dveřmi mohou být volitelně montovány s prahovou lištou pro dosažení optimální těsnosti.



Všechny modely této série s křídlovými dveřmi mohou být montovány i bez prahové lišty pro bezbariérový přístup.

Aura pure 4-úhelník



Křídlové dveře s pevným segmentem a boční stěnou

Popis produktu

- K montáži do niky a pro kombinaci s boční stěnou Aura pure nebo rohový vstup
- Částečně orámované dveře s jedním skleněným křídlem a pevným segmentem. Dveře se otevírají pouze ven
- Zasklení jednovrstvým bezpečnostním sklem tl 6 mm dle DIN EN 12150, volitelně s povrchovou úpravou HÜPPE Anti-Plaque pro snazší údržbu
- Se stabilizačními vzpěrami (uvnitř)
- Profily z vysoce kvalitního eloxovaného hliníku, madla a panty z vysoce kvalitního kovu
- Panty s integrovaným zvedacím/spouštěcím mechanismem
- Stabilizační vzpěra, panty, madlo a prahová lišta vždy v chromu,

Pro křídlové dveře do niky je nutný „Doplňkový set pro niku“.

- případně ve stříbrné lesklé, s výjimkou Black Edition, White Edition
- Možnost nastavení v nástěnném profilu 15 mm
- Včetně HÜPPE Keder-System (upevnění s pomocí těsnícího profilu) - montáž bez viditelných šroubů v oblasti nástěnné lišty
- Z vnitřní strany zapuštěné panty pro snazší čištění
- S prahovou lištou (výška 10 mm) pro optimální těsnost
- Průběžné magnetické lišty a těsnící profily a vodorovná těsnící lišta
- Těsnost dle DIN 14428
- Obsah dodávky: upevňovací materiál, montážní návod
- 10-letá ponákladní záruka dostupnosti náhradních dílů po získání produktu

Montážní možnosti AP00

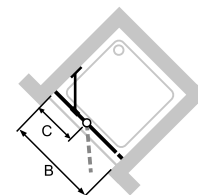
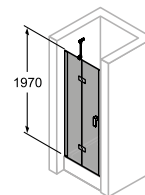

Nika = dveře + doplňkový set pro niku

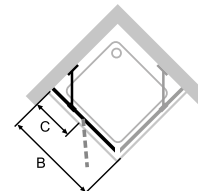
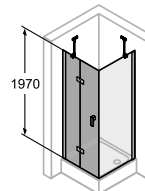

Rohové řešení = dveře + boční stěna

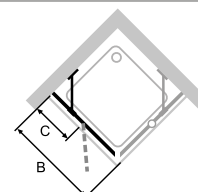
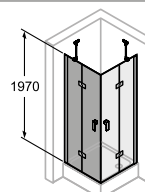

Rohový vstup = dveře + dveře

Min. - Max rozměr

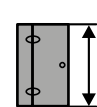

1200 - 2000

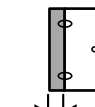

200-600

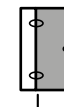

max. 900

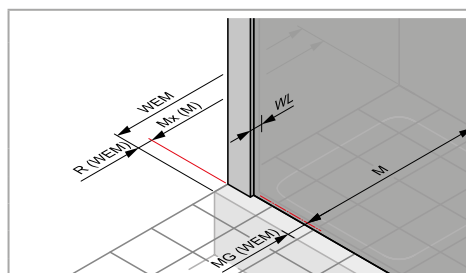
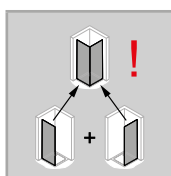
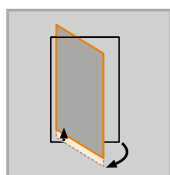
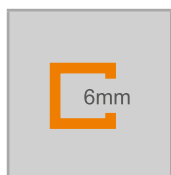

Rozměry

WL: 24
R: 20
Mx: M+10
MG: 30

WEM = Vestavný rozměr vaničky (000)
M = Montážní rozměr na střed skla (001)
Uvedte, prosím, při objednávce.

Křídlové dveře s pevnými segmenty a panty

Upevnění vlevo

Montáž na sprchovou vaničku

Výška	Typ	WEM Nika	WEM Boční stěna / Rohový vstup	Šířka vstupu Nika / Boční stěna	Šířka pevného segmentu C	Číslo výrobku	Cena
1970	750	735-760	735-750	452	245-260	AP0001	20.250,-
	800	785-810	785-800	472	265-280	AP0002	20.250,-
	900	885-910	885-900	572	265-280	AP0003	20.250,-
	1000	985-1010	985-1000	572	365-380	AP0004	21.190,-
	1200	1185-1210	1185-1200	672	465-480	AP0005	22.050,-

POZOR: Kompletní rohový vstup se skládá ze dvou objednacích čísel

Montáž na podlahu/dlažbu

Výška	Typ	M (střed skla) nika	M (střed skla) boční stěna / rohový vstup	Šířka vstupu Nika / Boční stěna	Šířka pevného segmentu C	Číslo výrobku	Cena
1970	750	735-760	705-720	452	245-260	AP0001	20.250,-
	750	742-757	742-757	452	275-290	AP0011	20.250,-
	800	785-810	755-770	472	265-280	AP0002	20.250,-
	800	792-907	792-807	472	295-310	AP0012	20.250,-
	900	885-910	855-870	572	265-280	AP0003	20.250,-
	900	892-907	892-907	572	295-310	AP0013	20.250,-
	1000	985-1010	955-970	572	365-380	AP0004	21.190,-
	1000	992-1007	992-1007	572	395-410	AP0014	21.190,-
	1200	1185-1210	1155-1170	672	465-480	AP0005	22.050,-
	1200	1192-1207	1192-1207	672	495-510	AP0015	22.050,-

POZOR: Kompletní rohový vstup se skládá ze dvou objednacích čísel

Zhotovení na míru

Výška	Šířka B	Šířka C	Číslo výrobku	Cena
1200-2000	700-1200	200-600	AP0080	23.450,-

Rozsah nastavení = objednaný rozměr - 8 mm / + 7 mm**



Příplatek ke zhotovení na míru za každé zkosení/výřez

Příplatek:

4.180,-

Barvy profilů- skla / dekory

Barvy profilu	Kód barvy	Příplatek:
stříbrná pololesklá	069	0,-
Black Edition	123	3.200,-
White Edition	182	3.200,-

Skla/dekory	s úpravou Anti-Plaque		bez úpravy Anti-Plaque	
	Kód skla	Příplatek:	Kód skla	Příplatek:
čiré	322	2.210,-	321	0,-
Privatima	375	6.360,-	373	4.160,-

Doplňky

Výška		Číslo výrobku	Cena
1970	Doplňkový set pro niku	AP0904	3.480,-
	Rozšiřovací profil o 15 mm	AP0901	860,-
	Rozšiřovací profil o 15 mm pro dveře do niky (strana madla)	AP0903	860,-
1200-2000	Doplňkový set pro niku, zhotovení na míru	AP0980	3.480,-

Číslo výrobku a ceny

XXXXXX	+	XXX	+	XXX	=	XXXXXX.XXX.XXX
Číslo výrobku		Kód barvy		Kód skla		Číslo výrobku kompletní
Základní cena		Barevný příplatek		Příplatek za sklo		Celková cena

Aura pure 4-úhelník



Křídlové dveře s pevným segmentem a boční stěnou

Popis produktu

- K montáži do niky a pro kombinaci s boční stěnou Aura pure nebo rohový vstup
- Částečně orámované dveře s jedním skleněným křídlem a pevným segmentem. Dveře se otevírají pouze ven
- Zasklení jednovrstvým bezpečnostním sklem tl 6 mm dle DIN EN 12150, volitelně s povrchovou úpravou HÜPPE Anti-Plaque pro snazší údržbu
- Se stabilizačními vzpěrami (uvnitř)
- Profily z vysoce kvalitního eloxovaného hliníku, madla a panty z vysoce kvalitního kovu
- Panty s integrovaným zvedacím/spouštěcím mechanismem
- Stabilizační vzpěra, panty, madlo a prahová lišta vždy v chromu,

Pro křídlové dveře do niky je nutný „Doplňkový set pro niku“.

Montážní možnosti AP01

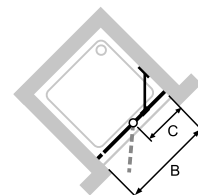
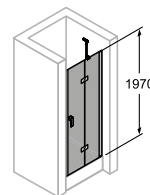

Nika = dveře + doplňkový set pro niku

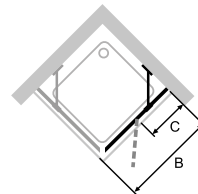
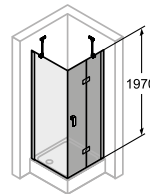

Rohové řešení = dveře + boční stěna

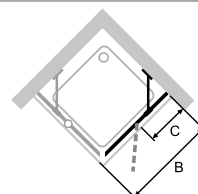
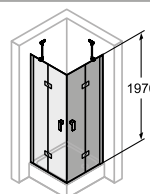

Rohový vstup = dveře + dveře

Min. - Max rozměr

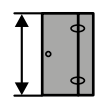

1200 - 2000

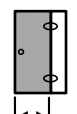

max. 900

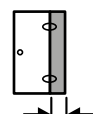

200-600

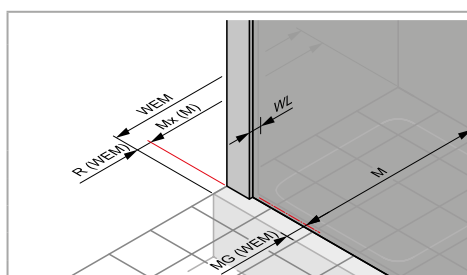
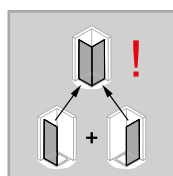
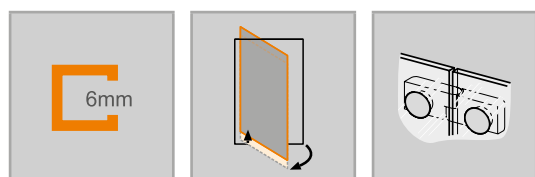

Rozměry

WL:	24
R:	20
Mx:	M+10
MG:	30

WEM = Vestavný rozměr vaničky (000)

M = Montážní rozměr na střed skla (001)

Uvedte, prosím, při objednávce.

Křídlové dveře s pevnými segmenty a panty

Upevnění vpravo

Montáž na sprchovou vaničku

Výška	Typ	WEM Nika	WEM Boční stěna / Rohový vstup	Šířka vstupu Nika / Boční stěna	Šířka pevného segmentu C	Číslo výrobku	Cena
1970	750	735-760	735-750	452	245-260	AP0101	20.250,-
	800	785-810	785-800	472	265-280	AP0102	20.250,-
	900	885-910	885-900	572	265-280	AP0103	20.250,-
	1000	985-1010	985-1000	572	365-380	AP0104	21.190,-
	1200	1185-1210	1185-1200	672	465-480	AP0105	22.050,-

POZOR: Kompletní rohový vstup se skládá ze dvou objednáčích čísel

Montáž na podlahu/dlažbu

Výška	Typ	M (střed skla) nika	M (střed skla) boční stěna / rohový vstup	Šířka vstupu Nika/ Boční stěna	Šířka pevného segmentu C	Číslo výrobku	Cena
1970	750	735-760	705-720	452	245-260	AP0101	20.250,-
	750	742-757	742-757	452	275-290	AP0111	20.250,-
	800	785-810	755-770	472	265-280	AP0102	20.250,-
	800	792-807	792-807	472	295-310	AP0112	20.250,-
	900	885-910	855-870	572	265-280	AP0103	20.250,-
	900	892-907	892-907	572	295-310	AP0113	20.250,-
	1000	985-1010	955-970	572	365-380	AP0104	21.190,-
	1000	992-1007	992-1007	572	395-410	AP0114	21.190,-
	1200	1185-1210	1155-1170	672	465-480	AP0105	22.050,-
	1200	1192-1207	1192-1207	672	495-510	AP0115	22.050,-

POZOR: Kompletní rohový vstup se skládá ze dvou objednáčích čísel

Zhotovení na míru

Výška	Šířka B	Šířka C	Číslo výrobku	Cena
1200-2000	700-1200	200-600	AP0180	23.450,-

Rozsah nastavení = objednaný rozměr - 8 mm / + 7 mm**

	Příplatek ke zhotovení na míru za každé zkosení/výřez	Příplatek:
		4.180,-

Barvy profilů- skla / dekory

Barvy profilu	Kód barvy	Příplatek:
stříbrná poleosklá	069	0,-
Black Edition	123	3.200,-
White Edition	182	3.200,-

Skla/dekory	s úpravou Anti-Plaque		bez úpravy Anti-Plaque	
	Kód skla	Příplatek:	Kód skla	Příplatek:
čiré	322	2.210,-	321	0,-
Privatima	375	6.360,-	373	4.160,-

Doplňky

Výška		Číslo výrobku	Cena
1970	Doplňkový set pro niku	AP0904	3.480,-
	Rozšiřovací profil o 15 mm	AP0901	860,-
	Rozšiřovací profil o 15 mm pro dveře do niky (strana madla)	AP0903	860,-
1200-2000	Doplňkový set pro niku, zhotovení na míru	AP0980	3.480,-

Číslo výrobku a ceny

XXXXXX	+	XXX	+	XXX	=	XXXXXX.XXX.XXX
Číslo výrobku		Kód barvy		Kód skla		Číslo výrobku kompletní
Základní cena		Barevný příplatek		Příplatek za sklo		Celková cena

Aura pure 4-úhelník



Boční stěna

Popis produktu

- Pro kombinaci s Aura pure křídlovými dveřmi s pevným segmentem
- Částečně orámovaná boční stěna
- Zasklení jednovrstvým bezpečnostním sklem tl 6 mm dle DIN EN 12150, volitelně s povrchovou úpravou HÜPPE Anti-Plaque pro snazší údržbu
- Se stabilizačními vzpěrami (uvnitř)
- Profily z vysoce kvalitního eloxovaného hliníku
- Zkosení / výřezy možné

- Možnost nastavení v nástěnném profilu 15 mm
- Včetně HÜPPE Keder-System (upevnění s pomocí těsnícího profilu) - montáž bez viditelných šroubů v oblasti nástěnné lišty
- Těsnost dle DIN 14428
- Obsah dodávky: upevňovací materiál, montážní návod
- 10-letá ponákové záruka dostupnosti náhradních dílů po získání produktu

Montážní možnosti AP02

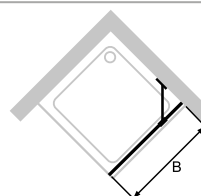
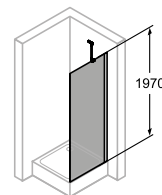

Se stabilizační vzpěrou

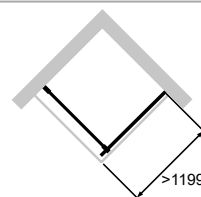

S příčnou vzpěrou

Min. - Max rozměr



1200-2000



200-1200

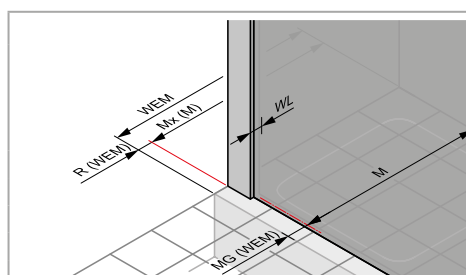
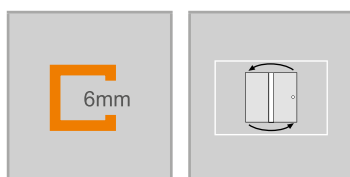

Rozměry

WL:	24
R:	20
Mx:	M+10
MG:	30

WEM = Vestavný rozměr vaničky (000)
 M = Montážní rozměr na střed skla (001)
 Uvedte, prosím, při objednávce.

Boční stěna

Montáž na sprchovou vaničku

Výška	Typ	WEM	Číslo výrobku	Cena
1970	750	735-750	AP0201	14.710,-
	800	785-800	AP0202	14.710,-
	900	885-900	AP0203	14.710,-
	1000	985-1000	AP0204	15.520,-
	1200	1185-1200	AP0205	15.520,-

Montáž na podlahu/dlažbu

Výška	Typ	M (střed skla)	Číslo výrobku	Cena
1970	750	705-720	AP0201	14.710,-
	750	742-757	AP0211	14.710,-
	800	755-770	AP0202	14.710,-
	800	792-807	AP0212	14.710,-
	900	855-870	AP0203	14.710,-
	900	892-907	AP0213	14.710,-
	1000	955-970	AP0204	15.520,-
	1000	992-1007	AP0214	15.520,-
	1200	1155-1170	AP0205	15.520,-
	1200	1192-1207	AP0215	15.520,-

Zhotovení na míru

Výška	Šířka B	Číslo výrobku	Cena
1200-2000	200-1200	AP0280	18.770,-
Rozsah nastavení = objednaný rozměr - 8 mm / + 7 mm**			
 Příplatek ke zhotovení na míru za každé zkosení/výřez			Příplatek:
			4.180,-

Barvy profilů- skla / dekory

Barvy profilu	Kód barvy	Příplatek:
stříbrná pololesklá	069	0,-
Black Edition	123	3.200,-
White Edition	182	3.200,-

Skla/dekory	s úpravou Anti-Plaque		bez úpravy Anti-Plaque	
	Kód skla	Příplatek:	Kód skla	Příplatek:
čiré	322	2.210,-	321	0,-
Privatima	375	6.360,-	373	4.160,-

Doplňky

Výška		Číslo výrobku	Cena
1970	Rozšiřovací profil o 15 mm	AP0901	860,-

Číslo výrobku a ceny

XXXXXX	+	XXX	+	XXX	=	XXXXXX.XXX.XXX
Číslo výrobku		Kód barvy		Kód skla		Číslo výrobku kompletní
Základní cena		Barevný příplatek		Příplatek za sklo		Celková cena

Aura pure 1/4-kruh



2-křídlové dveře s pevnými segmenty

Popis produktu

- Částečně orámovaný čtvrtkruhový sprchový kout se dvěma skleněnými křídly a pevnými segmenty, otevírání ven
- Zasklení jednovrstvým bezpečnostním sklem tl 6 mm dle DIN EN 12150, volitelně s povrchovou úpravou HÜPPE Anti-Plaque pro snazší údržbu
- Se stabilizačními vzpěrami (uvnitř)
- Profily z vysoce kvalitního eloxovaného hliníku, madla a panty z vysoce kvalitního kovu
- Panty s integrovaným zvedacím/spouštěcím mechanismem
- Stabilizační vzpěra, panty, madlo a prahová lišta vždy v chromu, případně ve stříbrné lesklé, s výjimkou Black Edition, White Edition
- Možnost nastavení v nástěnném profilu 15 mm
- Včetně HÜPPE Keder-System (upevnění s pomocí těsnícího profilu) - montáž bez viditelných šroubů v oblasti nástěnné lišty
- Z vnitřní strany zapuštěné panty pro snazší čištění
- S prahovou lištou (výška 10 mm) pro optimální těsnost
- Průběžné magnetické lišty a těsnící profily a vodorovná těsnící lišta
- Těsnost dle DIN 14428
- Obsah dodávky: upevňovací materiál, montážní návod
- 10-letá ponákladní záruka dostupnosti náhradních dílů po získání produktu

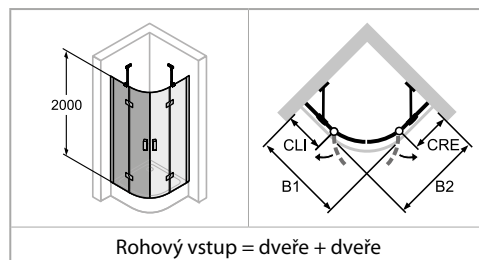

Rohový vstup = dveře + dveře

Min. - Max rozměr

2000	210-600	749-1236

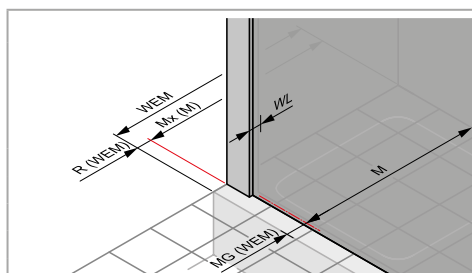
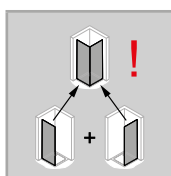
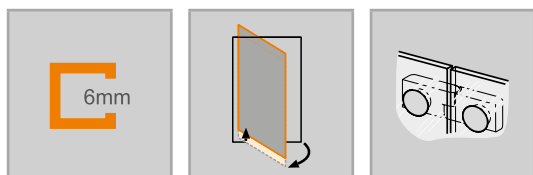

Rozměry

WL:	24
R:	20
Mx:	M+10
MG:	30

WEM = Vestavný rozměr vaničky (000)
M = Montážní rozměr na střed skla (001)
Uvedte, prosím, při objednávce.

2-křídlové dveře s pevnými segmenty (1/2)

Upevnění vlevo

Montáž na sprchovou vaničku

Výška	Typ	WEM B1	CLI	Šířka vstupu	Rádus	Číslo výrobku	Cena
2000	900	885-900	266-281	810	500	AP0302	20.320,-
	1000	985-1000	366-381	810	500	AP0303	21.190,-
	900	885-900	219-234	880	550	AP0502	20.320,-
	1000	985-1000	319-334	880	550	AP0503	21.190,-

POZOR: Kompletní rohový vstup se skládá ze dvou objednacích čísel

Montáž na podlahu/dlažbu

Výška	Typ	M (střed sklo) B1	CLI	Šířka vstupu	Rádus	Číslo výrobku	Cena
2000	900	855-870	266-281	810	470	AP0302	20.320,-
	900	892-907	296-326	810	470	AP0312	20.320,-
	1000	955-970	366-381	810	470	AP0303	21.190,-
	1000	992-1007	396-426	810	470	AP0313	21.190,-
	900	855-870	219-234	880	520	AP0502	20.320,-
	900	892-907	249-279	880	520	AP0512	20.320,-
	1000	955-970	319-334	880	520	AP0503	21.190,-
	1000	992-1007	349-379	880	520	AP0513	21.190,-

POZOR: Kompletní rohový vstup se skládá ze dvou objednacích čísel

Zhotovení na míru: Montáž na sprchovou vaničku

Výška 1	Šířka B1	CLI	Rádus	Číslo výrobku	Cena
2000	749-1236	210-600	500	AP0380	23.450,-
	795-1282	210-600	550	AP0580	23.450,-

Rozsah nastavení = objednaný rozměr - 8 mm / + 7 mm**

Zhotovení na míru: Montáž na podlahu/dlažbu

Výška 1	Šířka B1	CLI	Rádus	Číslo výrobku	Cena
2000	749-1236	210-600	470	AP0380	23.450,-
	795-1282	210-600	520	AP0580	23.450,-

Rozsah nastavení = objednaný rozměr - 8 mm / + 7 mm**

Barvy profilů- skla / dekory

Barvy profilu	Kód barvy	Příplatek:
stříbrná pololesklá	069	0,-
Black Edition	123	3.200,-
White Edition	182	3.200,-

Skla/dekory	s úpravou Anti-Plaque		bez úpravy Anti-Plaque	
	Kód skla	Příplatek:	Kód skla	Příplatek:
čiré	322	2.210,-	321	0,-

Doplňky

Výška	Číslo výrobku	Cena
2000	Rozšiřovací profil o 15 mm pro dveře AP0902	860,-

Číslo výrobku a ceny

XXXXXX	+	XXX	+	XXX	=	XXXXXX.XXX.XXX
Číslo výrobku		Kód barvy		Kód skla		Číslo výrobku kompletní
Základní cena		Barevný příplatek		Příplatek za sklo		Celková cena

Aura pure 1/4-kruh



2-křídlové dveře s pevnými segmenty

Popis produktu

- Částečně orámovaný čtvrtkruhový sprchový kout se dvěma skleněnými křídly a pevnými segmenty, otevírání ven
- Zasklení jednovrstvým bezpečnostním sklem tl 6 mm dle DIN EN 12150, volitelně s povrchovou úpravou HÜPPE Anti-Plaque pro snazší údržbu
- Se stabilizačními vzpěrami (uvnitř)
- Profily z vysoce kvalitního eloxovaného hliníku, madla a panty z vysoce kvalitního kovu
- Panty s integrovaným zvedacím/spouštěcím mechanismem
- Stabilizační vzpěra, panty, madlo a prahová lišta vždy v chromu, případně ve stříbrné lesklé, s výjimkou Black Edition, White Edition
- Možnost nastavení v nástěnném profilu 15 mm
- Včetně HÜPPE Keder-System (upevnění s pomocí těsnícího profilu) - montáž bez viditelných šroubů v oblasti nástěnné lišty
- Z vnitřní strany zapuštěné panty pro snazší čištění
- S prahovou lištou (výška 10 mm) pro optimální těsnost
- Průběžné magnetické lišty a těsnicí profily a vodorovná těsnicí lišta
- Těsnost dle DIN 14428
- Obsah dodávky: upevňovací materiál, montážní návod
- 10-letá ponákladní záruka dostupnosti náhradních dílů po získání produktu

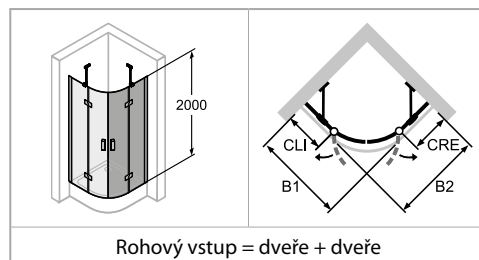

Rohový vstup = dveře + dveře

Min. - Max rozměr

2000	749-1236	210-600

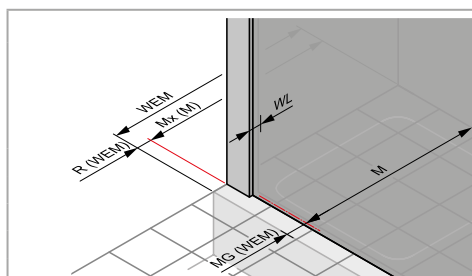
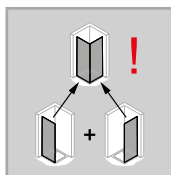
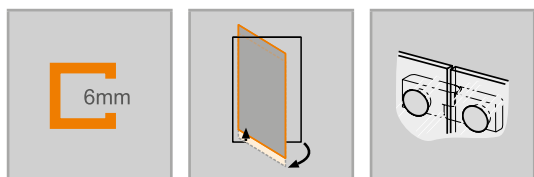

Rozměry

WL:	24
R:	20
Mx:	M+10
MG:	30

WEM = Vestavný rozměr vaničky (000)
M = Montážní rozměr na střed skla (001)
Uvedte, prosím, při objednávce.

2-křídlové dveře s pevnými segmenty (1/2)

Upevnění vpravo

Montáž na sprchovou vaničku

Výška	Typ	WEM B1	CLI	Šířka vstupu	Rádus	Číslo výrobku	Cena
2000	900	885-900	266-281	810	500	AP0402	20.320,-
	1000	985-1000	366-381	810	500	AP0403	21.190,-
	900	885-900	219-234	880	550	AP0602	20.320,-
	1000	985-1000	319-334	880	550	AP0603	21.190,-

POZOR: Kompletní rohový vstup se skládá ze dvou objednacích čísel

Montáž na podlahu/dlažbu

Výška	Typ	M (střed sklo) B1	CLI	Šířka vstupu	Rádus	Číslo výrobku	Cena
2000	900	855-870	266-281	810	470	AP0402	20.320,-
	900	892-907	296-326	810	470	AP0412	20.320,-
	1000	955-970	366-381	810	470	AP0403	21.190,-
	1000	992-1007	396-426	810	470	AP0413	21.190,-
	900	855-870	219-234	880	520	AP0602	20.320,-
	900	892-907	249-279	880	520	AP0612	20.320,-
	1000	955-970	319-334	880	520	AP0603	21.190,-
	1000	992-1007	349-379	880	520	AP0613	21.190,-

POZOR: Kompletní rohový vstup se skládá ze dvou objednacích čísel

Zhotovení na míru: Montáž na sprchovou vaničku

Výška 1	Šířka B1	CLI	Rádus	Číslo výrobku	Cena
2000	749-1236	210-600	500	AP0480	23.450,-
	795-1282	210-600	550	AP0680	23.450,-

Rozsah nastavení = objednaný rozměr - 8 mm / + 7 mm**

Zhotovení na míru: Montáž na podlahu/dlažbu

Výška 1	Šířka B1	CRE	Rádus	Číslo výrobku	Cena
2000	749-1236	210-600	470	AP0480	23.450,-
	795-1282	210-600	520	AP0680	23.450,-

Rozsah nastavení = objednaný rozměr - 8 mm / + 7 mm**

Barvy profilů- skla / dekory

Barvy profilu	Kód barvy	Příplatek:
stříbrná pololesklá	069	0,-
Black Edition	123	3.200,-
White Edition	182	3.200,-

Skla/dekory	s úpravou Anti-Plaque		bez úpravy Anti-Plaque	
	Kód skla	Příplatek:	Kód skla	Příplatek:
čiré	322	2.210,-	321	0,-

Doplňky

Výška	Číslo výrobku	Cena
2000	Rozšiřovací profil o 15 mm pro dveře AP0902	860,-

Číslo výrobku a ceny

XXXXXX	+	XXX	+	XXX	=	XXXXXX.XXX.XXX
Číslo výrobku Základní cena		Kód barvy Barevný příplatek		Kód skla Příplatek za sklo		Číslo výrobku kompletní Celková cena

Aura pure

Barva profilu



stříbrná pololesklá



Black Edition



White Edition

Veďte prosím na vědomí, že při montáži chromových povrchů / zrcadlových skel / obkladů stěn HÜPPE je doporučen silikon bez kyseliny octové / silikon pro mramor. Použití čisticích a dezinfekčních prostředků s obsahem alkoholu, chloru nebo kyselin vede k poškození povrchů. Stejně tak nepoužívejte drsné nebo abrazivní čisticí prostředky. Pro více informací si přečtěte, prosím, produktovou přílohu HÜPPE pro čištění a ošetření.



čiré



Privatima

Aura pure

Varianty a příslušenství

Stabilizační vzpěry / Příčné vzpěry

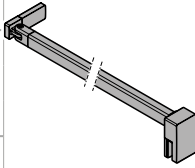
Výška	Typ	Skica / Foto	Barva	Číslo výrobku	Cena
150 mm	Stabilizační vzpěra (zed' / sklo) pro tloušťku skla 6 - 8 mm		chrom = 091	SP0100091	2.150,-
			Black Edition = 123	SP0100123	3.660,-
			White Edition = 182	SP0100182	3.660,-
250 mm	Stabilizační vzpěra (zed' / sklo) pro tloušťku skla 6 - 8 mm		chrom = 091	SP0101091	2.230,-
			Black Edition = 123	SP0101123	3.740,-
			White Edition = 182	SP0101182	3.740,-
	Stabilizační vzpěra (sklo / sklo) pro tloušťku skla 6 - 8 mm		chrom = 091	SP0201091	2.230,-
			Black Edition = 123	SP0201123	3.740,-
			White Edition = 182	SP0201182	3.740,-
500 mm	Stabilizační vzpěra (zed' / sklo) pro tloušťku skla 6 - 8 mm (pro zkosení stropu)		chrom = 091	S00101091	2.880,-
			Black Edition = 123	S00101123	4.390,-
			White Edition = 182	S00101182	4.390,-
800 mm	Stabilizační vzpěra (zed' / sklo) pro tloušťku skla 6 - 8 mm		chrom = 091	SP0102091	2.290,-
			Black Edition = 123	SP0102123	3.760,-
			White Edition = 182	SP0102182	3.760,-
	Stabilizační vzpěra (sklo / sklo) pro tloušťku skla 6 - 8 mm	chrom = 091	SP0202091	2.290,-	
		Black Edition = 123	SP0202123	3.760,-	
		White Edition = 182	SP0202182	3.760,-	
1200 mm	Stabilizační vzpěra (zed' / sklo) pro tloušťku skla 6 - 8 mm (pro zkosení stropu)	chrom = 091	S00102091	3.060,-	
		Black Edition = 123	S00102123	4.550,-	
		White Edition = 182	S00102182	4.550,-	
	Příčná vzpěra (zed' / sklo) pro tloušťku skla 6 - 8 mm	chrom = 091	SP0501091	2.810,-	
		Black Edition = 123	SP0501123	4.320,-	
		White Edition = 182	SP0501182	4.320,-	
80 - 800 mm	Příčná vzpěra (sklo / sklo) pro tloušťku skla 6 - 8 mm		chrom = 091	SP0301091	3.980,-
			Black Edition = 123	SP0301123	5.760,-
			White Edition = 182	SP0301182	5.760,-
	Příčná vzpěra (zed' / sklo) pro tloušťku skla 6 - 8 mm		chrom = 091	SP0302091	3.980,-
			Black Edition = 123	SP0302123	5.760,-
			White Edition = 182	SP0302182	5.760,-
Příčná vzpěra (zed' / sklo) pro tloušťku skla 6 - 8mm (pro zkosení stropu)	chrom = 091		S00301091	3.760,-	
	Black Edition = 123		S00301123	5.280,-	
	White Edition = 182		S00301182	5.280,-	

Stropní vzpěra

Výška	Typ	Skica / Foto	Barva	Číslo výrobku	Cena
80 - 800mm	Stropní vzpěra		stříbrná lesklá = 092	SP0000092	3.950,-
			Black Edition = 123	SP0000123	5.450,-
			White Edition = 182	SP0000182	5.450,-
80 - 800 mm					

Vzpěra tvaru T, kompletní

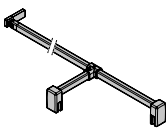
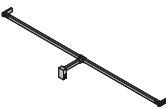
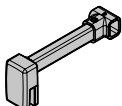
Výška	Typ	Skica / Foto	Barva	Číslo výrobku	Cena
do 2000 mm x 150 mm	Vzpěra tvaru T, kompletní (zed' / sklo / sklo)		chrom = 091	SP0601091	7.390,-
			Black Edition = 123	SP0601123	8.720,-
			White Edition = 182	SP0601182	8.720,-
	Vzpěra tvaru T, kompletní (zed' / zed' / sklo)		chrom = 091	SP0602091	7.390,-
			Black Edition = 123	SP0602123	8.720,-
			White Edition = 182	SP0602182	8.720,-
150mm	Dodatečné T-řešení (v kombinaci s příčnou vzpěrou zed' / sklo)		chrom = 091	SP0604091	3.360,-
			Black Edition = 123	SP0604123	4.060,-
			White Edition = 182	SP0604182	4.060,-

PRŮŘEZY PROFILŮ

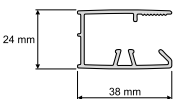
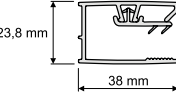
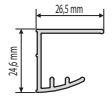
Profil	Detail
	Nástěnný profil boční stěna
	Nástěnný profil pevný segment
	Lišta pro niku

HÜPPE Classics 2

Posuvné dveře



HÜPPE Classics 2

Křídlové dveře



Classics 2 Posuvné dveře

Přehled modelů - Základní cena

4-úhelník

Posuvné dveře rohový vstup 2-dílný

Posuvné dveře rohový vstup 3-dílný

Posuvné dveře rohový vstup 2-dílný (1/2)

Posuvné dveře rohový vstup 3-dílný (1/2)

Posuvné dveře 1-dílné s pevným segmentem

Posuvné dveře 2-dílné s pevným segmentem

Boční stěna pro posuvné dveře

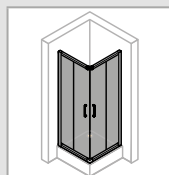

20.300,-

476

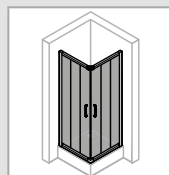

21.780,-

478

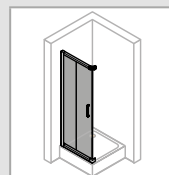

11.170,-

480

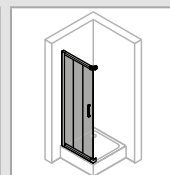

11.980,-

482

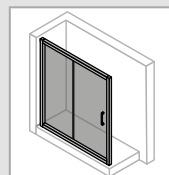

14.470,-

484

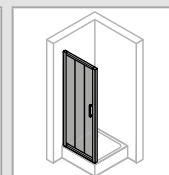

12.370,-

486

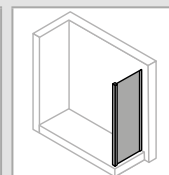

7.150,-

488

1/4-kruh

Posuvné dveře

4-úhelník

U kabina

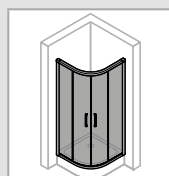

20.300,-

490

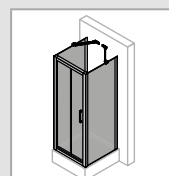

506

Classics 2 EasyEntry

4-úhelník

Posuvné dveře rohový vstup 2-dílný

Posuvné dveře rohový vstup 2-dílný (1/2)

Posuvné dveře 1-dílné s pevným segmentem

Boční stěna pro posuvné dveře

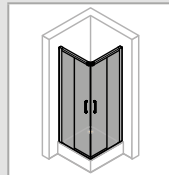

22.340,-

492

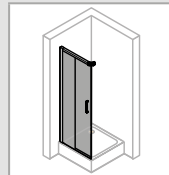

12.260,-

494

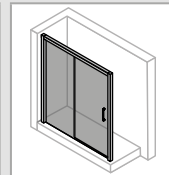

15.910,-

498

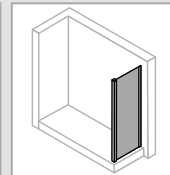

7.870,-

502

1/4-kruh

Posuvné dveře

4-úhelník

U kabina

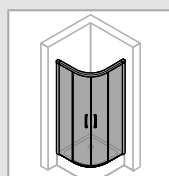

22.340,-

504

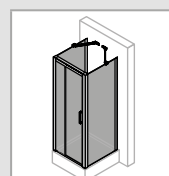

507

4-úhelník

Křídlové dveře rohový vstup

Křídlové dveře pro boční stěnu/rohový vstup

Křídlové dveře do niky

Křídlové dveře s pevnými segmenty rohový vstup

Křídlové dveře s pevným segmentem pro boční stěnu / rohový vstup

Křídlové dveře s pevným segmentem do niky

Boční stěna pro křídlové dveře

Křídlové dveře s protisegmentem do niky

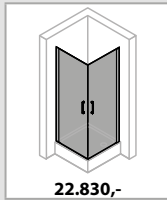

22.830,-

510



13.650,-

512

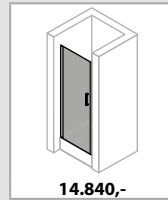

14.840,-

514

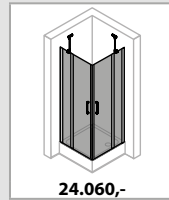

24.060,-

516



14.350,-

518

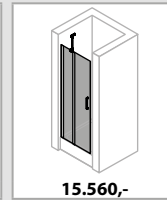

15.560,-

520

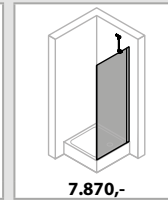

7.870,-

522

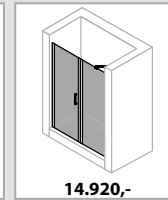

14.920,-

524

4-úhelník

Lítací dveře pro niku

Lítací dveře pro boční stěnu

Boční stěna pro lítací dveře

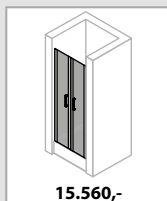

15.560,-

526

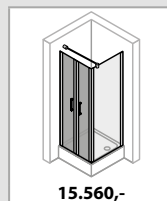

15.560,-

528

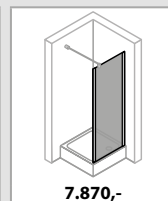

7.870,-

530

1/4-kruh

2-křídlové dveře s pevnými segmenty (1/2)

4-úhelník

U kabina

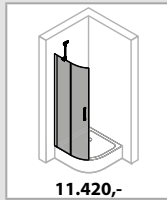

11.420,-

532

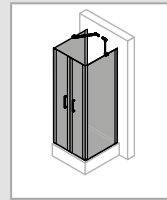

534

Classics 2 Posuvné dveře

Podrobné informace o výrobku



Madlo



Vysoce kvalitní rohová spojka



Snadná montáž díky HÜPPE technice upevnění s použitím těsnícího profilu
- bezpečná, velice snadná montáž osvědčeným způsobem
- žádné šrouby v prostoru nástěnné lišty



Velmi dobrý chod posuvných dveří zabezpečují kvalitní dvojkolečka.



Pro snadné čištění lze dveřní segmenty vyklopit díky osvědčenému tlačítku pro čištění



Dveřní posuvné segmenty lze pro snadné čištění vyklopit dovnitř.

- Madlo a rohová spojka vždy v barvě stříbrná pololesklá s výjimkou Black Edition / Gold Edition
- Všechny modely posuvných dveří HÜPPE Classics 2 EasyEntry mohou být volitelně montovány s prahovou lištou pro dosažení optimální těsnosti nebo bez prahové lišty pro bezbariérový přístup.



Madlo



Stabilizační vzpěra



Průběžný trubkový pant



Výkonný zvedací/spouštěcí mechanismus zvedá dveře při otevření o 3,5 mm a zamezuje tak smýkání těsnících profilů na podlaze.



Všechny modely HÜPPE Classics 2 křídlové dveře mohou být volitelně montovány s prahovou lištou pro dosažení optimální těsnosti nebo bez prahové lišty pro bezbariérový přístup.



Madlo, stabilizační vzpěra, příčná vzpěra a prahová lišta vždy v barvě stříbrná pololesklá.

Classics 2 4-úhelník



Posuvné dveře rohový vstup 2-dílný

Popis produktu

- Částečně orámovaný rohový vstup se dvěma segmenty posuvných dveří a dvěma pevnými segmenty. Dveře se otevírají vždy na jednu stranu
- Zasklení jednovrstvým bezpečnostním sklem tl. 6 mm (dveře) a tl. 4 mm (pevný segment) dle DIN EN 12150, volitelně s povrchovou úpravou HÜPPE Anti-Plaque pro snazší údržbu.
- Profily z vysoce kvalitního eloxovaného hliníku. Madlo z vysoce kvalitního pochromovaného kovu.
- Vysoce kvalitní rohová spojka a madlo vždy v barvě stříbrná lesklá, s výjimkou Gold Edition
- Možnost nastavení v nástěnném profilu 25 mm
- Včetně HÜPPE Keder-System (upevnění s pomocí těsnícího profilu) -

Montáž ve tvaru U možná, sada vzpěr pro U-kabiny nutná.

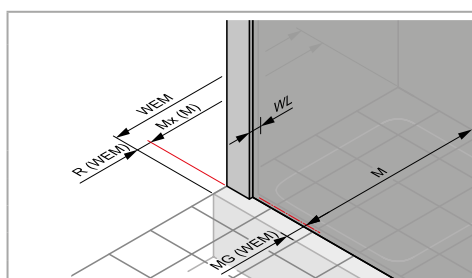
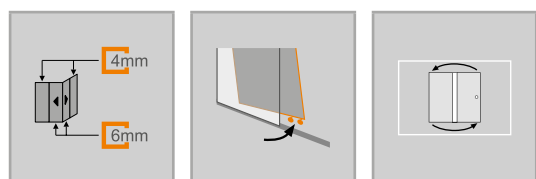

WEM = Vestavný rozměr vaničky (000)
M = Montážní rozměr na střed skla (001)
Uvedte, prosím, při objednávce.

Montážní možnosti C201

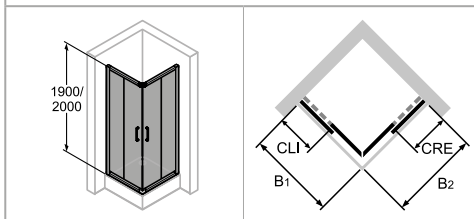

Min. - Max rozměr

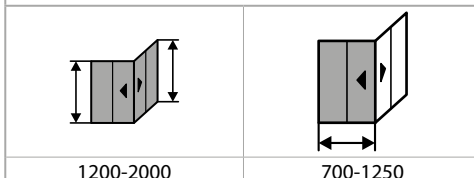

- montáž bez viditelných šroubů v oblasti nástěnné lišty
- Dveřní posuvné segmenty lze pro snadné čištění vykloupat dovnitř
- Vysoce kvalitní dvojkolečka s kuličkovými ložisky a elegantními chromovými aplikacemi
- S podlahovým profilem (výška 41 mm)
- Průběžné magnetické lišty a těsnící profily
- Těsnost dle DIN 14428
- Obsah dodávky: upevňovací materiál, montážní návod
- 10-letá ponákuční záruka dostupnosti náhradních dílů po získání produktu

Rozměry

WL:	30.4
R:	15
Mx:	M+15
MG:	30

Posuvné dveře rohový vstup 2-dílný

Montáž na sprchovou vaničku

Výška	Typ	WEM B1/B2	CLI/CRE	Šířka vstupu	Číslo výrobku	Cena
1900	750/750	735-760	304-329	403	C20101	20.300,-
	800/800	785-810	329-354	432	C20102	20.300,-
	900/900	885-910	379-404	503	C20103	20.300,-
	1000/1000	985-1010	429-454	573	C20104	21.320,-
2000	750/750	735-760	304-329	403	C20105	22.340,-
	800/800	785-810	329-354	432	C20106	22.340,-
	900/900	885-910	379-404	503	C20107	22.340,-
	1000/1000	985-1010	429-454	573	C20108	23.460,-

Montáž na podlahu/dlažbu

Výška	Typ	M (střed skla) B1/B2	CLI/CRE	Šířka vstupu	Číslo výrobku	Cena
1900	750/750	705-730	304-329	403	C20101	20.300,-
	800/800	755-780	329-354	432	C20102	20.300,-
	900/900	855-880	379-404	503	C20103	20.300,-
	1000/1000	955-980	429-454	573	C20104	21.320,-
2000	750/750	705-730	304-329	403	C20105	22.340,-
	800/800	755-780	329-354	432	C20106	22.340,-
	900/900	855-880	379-404	503	C20107	22.340,-
	1000/1000	955-980	429-454	573	C20108	23.460,-

Zhotovení na míru

Výška	Šířka B1/B2	Číslo výrobku	Cena
1200-2000	700-1250	C20180	26.410,-

Rozsah nastavení = objednaný rozměr - 15 mm / + 10 mm

Barvy profilů- skla / dekory

Barvy profilu	Kód barvy	Příplatek:
stříbrná matná	087	0,-
bílá	055	0,-
stříbrná pololesklá	069	0,-
Gold Edition	096	6.390,-

Skla/dekory	s úpravou Anti-Plaque		bez úpravy Anti-Plaque	
	Kód skla	Příplatek:	Kód skla	Příplatek:
čiré	322	4.410,-	321	0,-
Privatima	375	12.730,-	373	8.320,-

Provedení Gold Edition (096) je dostupné pouze u typů 800x800, 900x900, 1000x1000 a u výrobků zhotovovaných na míru.

Doplňky

Výška	Číslo výrobku	Cena	
1900	Rozšiřovací profil o 15 mm pro šířku nástěnné lišty 30,4 mm	141001	860,-
2000	Rozšiřovací profil o 15 mm pro šířku nástěnné lišty 30,4 mm	A21005	860,-

Číslo výrobku a ceny

XXXXXX	+	XXX	+	XXX	=	XXXXXX.XXX.XXX
Číslo výrobku		Kód barvy		Kód skla		Číslo výrobku kompletní
Základní cena		Barevný příplatek		Příplatek za sklo		Celková cena

Classics 2 4-úhelník



Posuvné dveře rohový vstup 3-dílný

Popis produktu

- Částečně orámovaný rohový vstup se čtyřmi segmenty posuvných dveří a dvěma pevnými segmenty, Každá strana se otevírá vždy na jednu stranu
- Zasklení jednovrstvým bezpečnostním sklem tl 4 mm dle DIN EN 12150, volitelně s povrchovou úpravou HÜPPE Anti-Plaque pro snazší údržbu
- Profily z vysoce kvalitního eloxovaného hliníku. Madlo z vysoce kvalitního pochromovaného kovu.
- Vysoce kvalitní rohová spojka a madlo vždy ve stříbrné lesklé
- Možnost nastavení v nástěnném profilu 25 mm
- Včetně HÜPPE Keder-System (upevnění s pomocí těsnícího profilu) - montáž bez viditelných šroubů v oblasti nástěnné lišty
- Dveřní posuvné segmenty lze pro snadné čištění vyklopit dovnitř
- Vysoce kvalitní dvojkolečka s kuličkovými ložisky a elegantními chromovými aplikacemi
- S podlahovým profilem (výška 41 mm)
- Průběžné magnetické lišty a těsnící profily a vodorovná těsnící lišta
- Těsnost dle DIN 14428
- Obsah dodávky: upevňovací materiál, montážní návod
- 10-letá ponákuční záruka dostupnosti náhradních dílů po získání produktu

Montáž ve tvaru U možná, sada vzpěr pro U-kabiny nutná.

Montážní možnosti C211

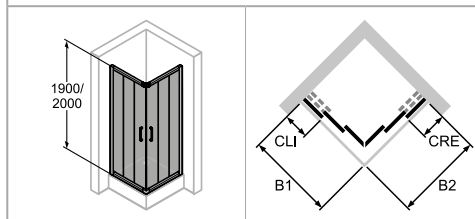

Min. - Max rozměr

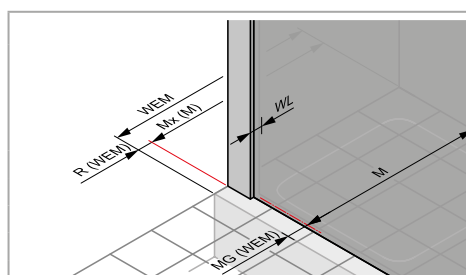
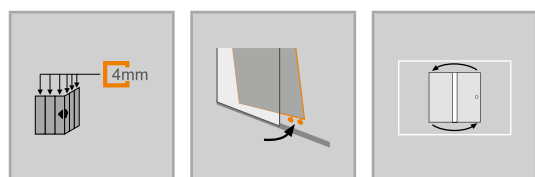
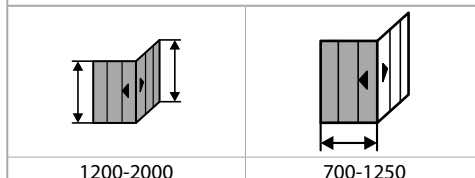

Rozměry

WL:	30.4
R:	15
Mx:	M+15
MG:	30

WEM = Vestavný rozměr vaničky (000)
M = Montážní rozměr na střed skla (001)
Uvedte, prosím, při objednávce.

Posuvné dveře rohový vstup 3-dílný

Montáž na sprchovou vaničku

Výška	Typ	WEM B1/B2	CLI/CRE	Šířka vstupu	Číslo výrobku	Cena
1900	800/800	785-810	274-299	507	C21101	21.780,-
	900/900	885-910	307-332	602	C21102	21.780,-
	1000/1000	985-1010	340-365	695	C21103	22.880,-
2000	800/800	785-810	274-299	507	C21104	23.950,-
	900/900	885-910	307-332	602	C21105	23.950,-
	1000/1000	985-1010	340-365	695	C21106	25.170,-

Montáž na podlahu/dlažbu

Výška	Typ	M (střed skla) B1/B2	CLI/CRE	Šířka vstupu	Číslo výrobku	Cena
1900	800/800	755-780	274-299	507	C21101	21.780,-
	900/900	855-880	307-332	602	C21102	21.780,-
	1000/1000	955-980	340-365	695	C21103	22.880,-
2000	800/800	755-780	274-299	507	C21104	23.950,-
	900/900	855-880	307-332	602	C21105	23.950,-
	1000/1000	955-980	340-365	695	C21106	25.170,-

Zhotovení na míru

Výška	Šířka B1/B2	Číslo výrobku	Cena
1200-2000	700-1250	C21180	28.310,-

Rozsah nastavení = objednaný rozměr - 15 mm / + 10 mm

Barvy profilů- skla / dekory

Barvy profilu	Kód barvy	Příplatek:
stříbrná matná	087	0,-
bílá	055	0,-
stříbrná pololesklá	069	0,-

Skla/dekory	s úpravou Anti-Plaque		bez úpravy Anti-Plaque	
	Kód skla	Příplatek:	Kód skla	Příplatek:
čiré	322	4.410,-	321	0,-
Privatima	375	12.730,-	373	8.320,-

Doplňky

Výška		Číslo výrobku	Cena
1900	Rozšiřovací profil o 15 mm pro šířku nástěnné lišty 30,4 mm	141001	860,-
2000	Rozšiřovací profil o 15 mm pro šířku nástěnné lišty 30,4 mm	A21005	860,-

Číslo výrobku a ceny

XXXXXX	+	XXX	+	XXX	=	XXXXXX.XXX.XXX
Číslo výrobku		Kód barvy		Kód skla		Číslo výrobku kompletní
Základní cena		Barevný příplatek		Příplatek za sklo		Celková cena

Classics 2 4-úhelník



Posuvné dveře rohový vstup 2-dílný

Popis produktu

- Částečně orámovaný rohový vstup se dvěma segmenty posuvných dveří a dvěma pevnými segmenty. Dveře se otevírají vždy na jednu stranu
- Zasklení jednovrstvým bezpečnostním sklem tl. 6 mm (dveře) a tl. 4 mm (pevný segment) dle DIN EN 12150, volitelně s povrchovou úpravou HÜPPE Anti-Plaque pro snazší údržbu.
- Profily z vysoce kvalitního eloxovaného hliníku. Madlo z vysoce kvalitního pochromovaného kovu.
- Vysoce kvalitní rohová spojka a madlo vždy ve stříbrné lesklé
- Možnost nastavení v nástěnném profilu 25 mm
- Včetně HÜPPE Keder-System (upevnění s pomocí těsnícího profilu) -

Montáž ve tvaru U možná, sada vzpěr pro U-kabiny nutná.

Kombinace s posuvnými dveřmi rohový vstup 3-dílný (1/2) není možná.

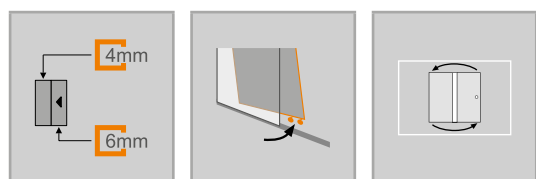

Montážní možnosti C202

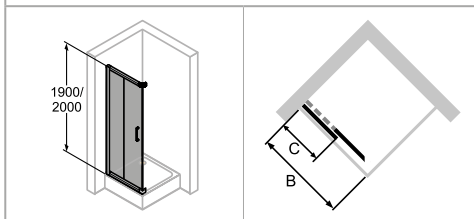

Min. - Max rozměr

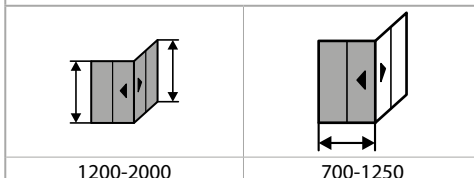

- montáž bez viditelných šroubů v oblasti nástěnné lišty
- Dveřní posuvné segmenty lze pro snadné čištění vyklopit dovnitř
- Vysoce kvalitní dvojkolečka s kuličkovými ložisky a elegantními chromovými aplikacemi
- S podlahovým profilem (výška 41 mm)
- Průběžné magnetické lišty a těsnící profily
- Těsnost dle DIN 14428
- Obsah dodávky: upevňovací materiál, montážní návod
- 10-letá ponákušní záruka dostupnosti náhradních dílů po získání produktu

	<p>Rozměry</p> <p>WL: 30.4 R: 15 Mx: M+15 MG: 30</p>
<p>WEM = Vestavný rozměr vaničky (000) M = Montážní rozměr na střed skla (001) Uvedte, prosím, při objednávce.</p>	

Posuvné dveře rohový vstup 2-dílný (1/2)

Montáž na sprchovou vaničku

Výška	Typ	WEM B	Šířka C	Číslo výrobku	Cena
1900	700	685-710	279-304	C20201	11.170,-
	750	735-760	304-329	C20202	11.170,-
	800	785-810	329-354	C20203	11.170,-
	850	835-860	379-404	C20215	11.170,-
	900	885-910	379-404	C20205	11.170,-
	950	935-960	429-454	C20216	11.720,-
	1000	985-1010	429-454	C20207	11.720,-
	1050	1035-1060	479-504	C20217	11.720,-
	1100	1085-1110	529-554	C20218	11.720,-
	1150	1135-1160	579-604	C20219	12.260,-
	1200	1185-1210	479-504	C20208	12.260,-
	2000	700	685-710	279-304	C20209
750		735-760	304-329	C20210	12.260,-
800		785-810	329-354	C20211	12.260,-
850		835-860	379-404	C20220	12.260,-
900		885-910	379-404	C20212	12.260,-
950		935-960	429-454	C20221	12.890,-
1000		985-1010	429-454	C20213	12.890,-
1050		1035-1060	479-504	C20222	12.890,-
1100		1085-1110	529-554	C20223	12.890,-
1150		1135-1160	579-604	C20224	13.510,-
1200		1185-1210	479-504	C20214	13.510,-

POZOR: Kompletní rohový vstup se skládá ze dvou objednacích čísel

Montáž na podlahu/dlažbu

Výška	Typ	M (střed skla) B1/B2	Šířka C	Číslo výrobku	Cena
1900	700	655-680	279-304	C20201	11.170,-
	750	705-730	304-329	C20202	11.170,-
	800	755-780	329-354	C20203	11.170,-
	850	805-830	379-404	C20215	11.170,-
	900	855-880	379-404	C20205	11.170,-
	950	905-930	429-454	C20216	11.720,-
	1000	955-980	429-454	C20207	11.720,-
	1050	1005-1030	479-504	C20217	11.720,-
	1100	1055-1080	529-554	C20218	11.720,-
	1150	1105-1130	579-604	C20219	12.260,-
	1200	1155-1180	479-504	C20208	12.260,-
	2000	700	655-680	279-304	C20209
750		705-730	304-329	C20210	12.260,-
800		755-780	329-354	C20211	12.260,-
850		805-830	379-404	C20220	12.260,-
900		855-880	379-404	C20212	12.260,-
950		905-930	429-454	C20221	12.890,-
1000		955-980	429-454	C20213	12.890,-
1050		1005-1030	479-504	C20222	12.890,-
1100		1055-1080	529-554	C20223	12.890,-
1150		1105-1130	579-604	C20224	13.510,-
1200		1155-1180	479-504	C20214	13.510,-

POZOR: Kompletní rohový vstup se skládá ze dvou objednacích čísel

Zhotovení na míru

Výška	Šířka B	Číslo výrobku	Cena
1200-2000	700-1250	C20280	14.500,-

Rozsah nastavení = objednaný rozměr - 15 mm / + 10 mm

Barvy profilů- skla / dekory

Barvy profilu	Kód barvy	Příplatek:
stříbrná matná	087	0,-
bílá	055	0,-
stříbrná pololesklá	069	0,-

Skla/dekory	s úpravou Anti-Plaqué		bez úpravy Anti-Plaqué	
	Kód skla	Příplatek:	Kód skla	Příplatek:
čiré	322	2.210,-	321	0,-
Privatima	375	6.360,-	373	4.160,-

Doplňky

Výška		Číslo výrobku	Cena
1900	Rozšiřovací profil o 15 mm pro šířku nástěnné lišty 30,4 mm	141001	860,-
2000	Rozšiřovací profil o 15 mm pro šířku nástěnné lišty 30,4 mm	A21005	860,-

Číslo výrobku a ceny

XXXXXX	+	XXX	+	XXX	=	XXXXXX.XXX.XXX
Číslo výrobku		Kód barvy		Kód skla		Číslo výrobku kompletní
Základní cena		Barevný příplatek		Příplatek za sklo		Celková cena

Classics 2 4-úhelník



Posuvné dveře rohový vstup 3-dílný

Popis produktu

- Částečně orámovaný rohový vstup se čtyřmi segmenty posuvných dveří a dvěma pevnými segmenty, Každá strana se otevírá vždy na jednu stranu
- Zasklení jednovrstvým bezpečnostním sklem tl 4 mm dle DIN EN 12150, volitelně s povrchovou úpravou HÜPPE Anti-Plaque pro snazší údržbu
- Profily z vysoce kvalitního eloxovaného hliníku. Madlo z vysoce kvalitního pochromovaného kovu.
- Vysoce kvalitní rohová spojka a madlo vždy ve stříbrné lesklé
- Možnost nastavení v nástěnném profilu 25 mm
- Včetně HÜPPE Keder-System (upevnění s pomocí těsnícího profilu) - montáž bez viditelných šroubů v oblasti nástěnné lišty
- Dveřní posuvné segmenty lze pro snadné čištění vyklopit dovnitř
- Vysoce kvalitní dvojkolečka s kuličkovými ložisky a elegantními chromovými aplikacemi
- S podlahovým profilem (výška 41 mm)
- Průběžné magnetické lišty a těsnící profily a vodorovná těsnící lišta
- Těsnost dle DIN 14428
- Obsah dodávky: upevňovací materiál, montážní návod
- 10-letá ponákuční záruka dostupnosti náhradních dílů po získání produktu

Montáž ve tvaru U možná, sada vzpěr pro U-kabiny nutná.

Kombinace s posuvnými dveřmi rohový vstup 2-dílný (1/2) není možná.

Montážní možnosti C212

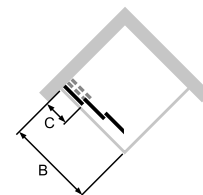
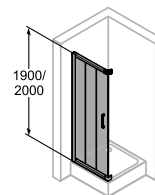

Min. - Max rozměr

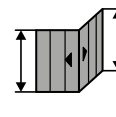

1200-2000

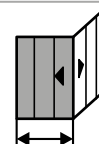

700-1250

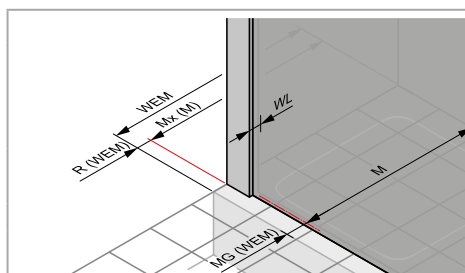
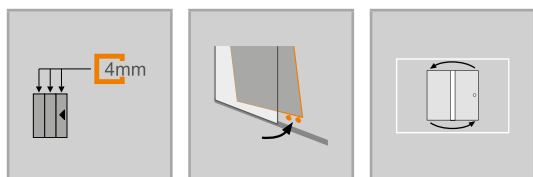

Rozměry

WL:	30.4
R:	15
Mx:	M+15
MG:	30

WEM = Vestavný rozměr vaničky (000)

M = Montážní rozměr na střed skla (001)

Uvedte, prosím, při objednávce.

Posuvné dveře rohový vstup 3-dílný (1/2)

Montáž na sprchovou vaničku

Výška	Typ	WEM B	Šířka C	Číslo výrobku	Cena
1900	700	685-710	240-265	C21201	11.980,-
	750	735-760	257-282	C21202	11.980,-
	800	785-810	274-299	C21203	11.980,-
	900	885-910	307-332	C21204	11.980,-
	1000	985-1010	340-365	C21205	12.580,-
2000	700	685-710	240-265	C21206	13.180,-
	750	735-760	257-282	C21207	13.180,-
	800	785-810	274-299	C21208	13.180,-
	900	885-910	307-332	C21209	13.180,-
	1000	985-1010	340-365	C21210	13.830,-

POZOR: Kompletní rohový vstup se skládá ze dvou objednacích čísel

Montáž na podlahu/dlažbu

Výška	Typ	M (střed skla) B1/B2	Šířka C	Číslo výrobku	Cena
1900	700	655-680	240-265	C21201	11.980,-
	750	705-730	257-282	C21202	11.980,-
	800	755-780	274-299	C21203	11.980,-
	900	855-880	307-332	C21204	11.980,-
	1000	955-980	340-365	C21205	12.580,-
2000	700	655-680	240-265	C21206	13.180,-
	750	705-730	257-282	C21207	13.180,-
	800	755-780	274-299	C21208	13.180,-
	900	855-880	307-332	C21209	13.180,-
	1000	955-980	340-365	C21210	13.830,-

POZOR: Kompletní rohový vstup se skládá ze dvou objednacích čísel

Zhotovení na míru

Výška	Šířka B	Číslo výrobku	Cena
1200-2000	700-1250	C21280	15.590,-

Rozsah nastavení = objednaný rozměr - 15 mm / + 10 mm

Barvy profilů- skla / dekory

Barvy profilu	Kód barvy	Příplatek:
stříbrná matná	087	0,-
bílá	055	0,-
stříbrná pololesklá	069	0,-

Skla/dekory	s úpravou Anti-Plaque		bez úpravy Anti-Plaque	
	Kód skla	Příplatek:	Kód skla	Příplatek:
čiré	322	2.210,-	321	0,-
Privatima	375	6.360,-	373	4.160,-

Doplňky

Výška		Číslo výrobku	Cena
1900	Rozšiřovací profil o 15 mm pro šířku nástěnné lišty 30,4 mm	141001	860,-
2000	Rozšiřovací profil o 15 mm pro šířku nástěnné lišty 30,4 mm	A21005	860,-

Číslo výrobku a ceny

XXXXXX	+	XXX	+	XXX	=	XXXXXX.XXX.XXX
Číslo výrobku		Kód barvy		Kód skla		Číslo výrobku kompletní
Základní cena		Barevný příplatek		Příplatek za sklo		Celková cena



Posuvné dveře 1-dílné s pevným segmentem a boční stěnou

Popis produktu

- K montáži do niky a pro kombinaci s boční stěnou CLASSICS 2 pro posuvné dveře
- Částečně orámované posuvné dveře s pevným segmentem. Dveře se otevírají vždy na jednu stranu
- Zasklení jednovrstvým bezpečnostním sklem tl. 6 mm (dveře) a tl. 4 mm (pevný segment) dle DIN EN 12150, volitelně s povrchovou úpravou HÜPPE Anti-Plaque pro snazší údržbu.
- Profily z vysoce kvalitního eloxovaného hliníku. Madlo z vysoce kvalitního pochromovaného kovu.
- Madlo vždy v barvě stříbrná lesklá, s výjimkou Gold Edition
- Možnost nastavení v nástěnném profilu 25 mm. Při kombinaci s boční stěnou 20 mm na straně madla.
- Včetně HÜPPE Keder-System (upevnění s pomocí těsnícího profilu) - montáž bez viditelných šroubů v oblasti nástěnné lišty
- Dveřní posuvné segmenty lze pro snadné čištění vykloupat dovnitř
- Vysoce kvalitní dvojkolečka s kuličkovými ložisky a elegantními chromovými aplikacemi
- S podlahovým profilem (výška 41 mm)
- Průběžné magnetické lišty a těsnící profily
- Těsnost dle DIN 14428
- Obsah dodávky: upevňovací materiál, montážní návod
- 10-letá ponákladní záruka dostupnosti náhradních dílů po získání produktu

Montáž ve tvaru U možná, sada vzpěr pro U-kabiny nutná.

POZOR: U zhotovení na míru je nutné v textu objednávky zároveň uvést, zda se jedná o montážní situaci dveře do niky, dveře pro boční stěnu nebo montáž jako U-kabina.

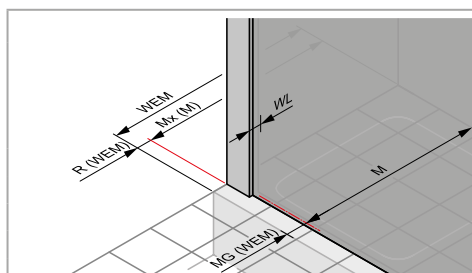
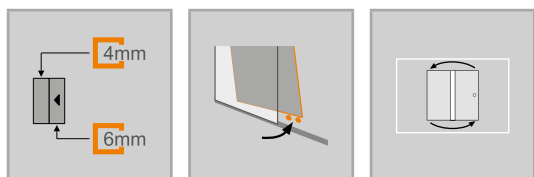

Rozměry

WL:	30.4
R:	5
Mx:	M+15
MG:	20

WEM = Vestavný rozměr vaničky (000)

M = Montážní rozměr na střed skla (001)

Uvedte, prosím, při objednávce.

Montážní možnosti C204

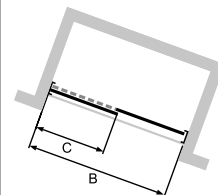
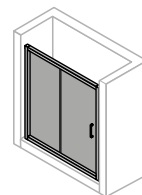

Nika

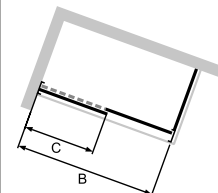
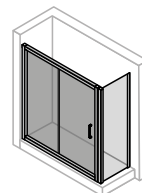

Rohové řešení = dveře + boční stěna

Min. - Max rozměr

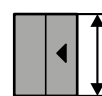

1200-2000



1000-1700

Posuvné dveře 1-dílné s pevným segmentem

Montáž na sprchovou vaničku

Výška	Typ	WEM Nika	WEM boční stěna	Šířka C	Šířka vstupu	Číslo výrobku	Cena
1900	1000	970-1020	985-1030	430-455	401	C20401	14.470,-
	1200	1170-1220	1185-1230	530-555	501	C20402	15.170,-
	1250	1220-1270	1235-1280	580-605	501	C20415	15.170,-
	1300	1270-1320	1285-1330	580-605	551	C20403	15.170,-
	1350	1320-1370	1335-1380	630-655	551	C20416	15.170,-
	1400	1370-1420	1385-1430	630-655	601	C20404	15.170,-
	1450	1420-1470	1435-1480	680-705	601	C20417	15.170,-
	1500	1470-1520	1485-1530	680-705	651	C20405	15.170,-
	1550	1520-1570	1535-1580	780-805	651	C20418	15.170,-
	1600	1570-1620	1585-1630	780-805	651	C20406	15.170,-
	1650	1620-1670	1635-1680	830-855	651	C20419	15.170,-
	1700	1670-1720	1685-1730	880-905	651	C20407	15.170,-
2000	1000	970-1020	985-1030	430-455	401	C20408	15.910,-
	1200	1170-1220	1185-1230	530-555	501	C20409	16.700,-
	1250	1220-1270	1235-1280	580-605	501	C20420	16.700,-
	1300	1270-1320	1285-1330	580-605	551	C20410	16.700,-
	1350	1320-1370	1335-1380	630-655	551	C20421	16.700,-
	1400	1370-1420	1385-1430	630-655	601	C20411	16.700,-
	1450	1420-1470	1435-1480	680-705	601	C20422	16.700,-
	1500	1470-1520	1485-1530	680-705	651	C20412	16.700,-
	1550	1520-1570	1535-1580	780-805	651	C20423	16.700,-
	1600	1570-1620	1585-1630	780-805	651	C20413	16.700,-
	1650	1620-1670	1635-1680	830-855	651	C20424	16.700,-
	1700	1670-1720	1685-1730	880-905	651	C20414	16.700,-

Montáž na podlahu/dlažbu

Výška	Typ	M (střed skla) nika	M (střed skla) boční stěna	Šířka C	Šířka vstupu	Číslo výrobku	Cena
1900	1000	970-1020	965-1010	430-455	401	C20401	14.470,-
	1200	1170-1220	1165-1210	530-555	501	C20402	15.170,-
	1250	1220-1270	1215-1260	580-605	501	C20415	15.170,-
	1300	1270-1320	1265-1310	580-605	551	C20403	15.170,-
	1350	1320-1370	1315-1360	630-655	551	C20416	15.170,-
	1400	1370-1420	1365-1410	630-655	601	C20404	15.170,-
	1450	1420-1470	1415-1460	680-705	601	C20417	15.170,-
	1500	1470-1520	1465-1510	680-705	651	C20405	15.170,-
	1550	1520-1570	1515-1560	780-805	651	C20418	15.170,-
	1600	1570-1620	1565-1610	780-805	651	C20406	15.170,-
	1650	1620-1670	1615-1660	830-855	651	C20419	15.170,-
	1700	1670-1720	1665-1710	880-905	651	C20407	15.170,-
2000	1000	970-1020	965-1010	430-455	401	C20408	15.910,-
	1200	1170-1220	1165-1210	530-555	501	C20409	16.700,-
	1250	1220-1270	1215-1260	580-605	501	C20420	16.700,-
	1300	1270-1320	1265-1310	580-605	551	C20410	16.700,-
	1350	1320-1370	1315-1360	630-655	551	C20421	16.700,-
	1400	1370-1420	1365-1410	630-655	601	C20411	16.700,-
	1450	1420-1470	1415-1460	680-705	601	C20422	16.700,-
	1500	1470-1520	1465-1510	680-705	651	C20412	16.700,-
	1550	1520-1570	1515-1560	780-805	651	C20423	16.700,-
	1600	1570-1620	1565-1610	780-805	651	C20413	16.700,-
	1650	1620-1670	1615-1660	830-855	651	C20424	16.700,-
	1700	1670-1720	1665-1710	880-905	651	C20414	16.700,-

Zhotovení na míru

Výška	Šířka B	Číslo výrobku	Cena
1200-2000	1000-1700	C20480	18.810,-

Rozsah nastavení GTN = objednaný rozměr - 30 mm / +20 mm
Rozsah nastavení GTS = objednaný rozměr - 15 mm / + 30 mm

Barvy profilů- skla / dekory

Barvy profilu	Kód barvy	Příplatek:
stříbrná matná	087	0,-
bílá	055	0,-
stříbrná pololesklá	069	0,-
Gold Edition	096	3.200,-

Skla/dekory	s úpravou Anti-Plaque		bez úpravy Anti-Plaque	
	Kód skla	Příplatek:	Kód skla	Příplatek:
čiré	322	2.210,-	321	0,-
Privatima	375	6.360,-	373	4.160,-

Provedení Gold Edition (096) je dostupné pouze u typů 1000, 1200, 1400 a u výrobců zhotovovaných na míru.

Doplňky

Výška	Číslo výrobku	Cena
1900	Rozšiřovací profil o 15 mm pro šířku nástěnné lišty 30,4 mm	141001 860,-
2000	Rozšiřovací profil o 15 mm pro šířku nástěnné lišty 30,4 mm	A21005 860,-

Číslo výrobku a ceny

XXXXXX	+	XXX	+	XXX	=	XXXXXX.XXX.XXX
Číslo výrobku		Kód barvy		Kód skla		Číslo výrobku kompletní
Základní cena		Barevný příplatek		Příplatek za sklo		Celková cena



Posuvné dveře 2-dílné s pevným segmentem do niky

Popis produktu

- K montáži do niky a pro kombinaci s boční stěnou CLASSICS 2 pro posuvné dveře
- Částečně orámované 2-dílné posuvné dveře s pevným segmentem. Dveře se vždy otevírají na jednu stranu
- Zasklení jednovrstvým bezpečnostním sklem tl 4 mm dle DIN EN 12150, volitelně s povrchovou úpravou HÜPPE Anti-Plaque pro snazší údržbu
- Profily z vysoce kvalitního eloxovaného hliníku. Madlo z vysoce kvalitního pochromovaného kovu.
- Madlo vždy ve stříbrné lesklé
- Možnost nastavení v nástěnném profilu 25 mm. Při kombinaci s boční stěnou 20 mm na straně madla.

Montáž ve tvaru U možná, sada vzpěr pro U-kabiny nutná.

POZOR: U zhotovení na míru je nutné v textu objednávky zároveň uvést, zda se jedná o montážní situaci dveře do niky, dveře pro boční stěnu nebo montáž jako U-kabina.

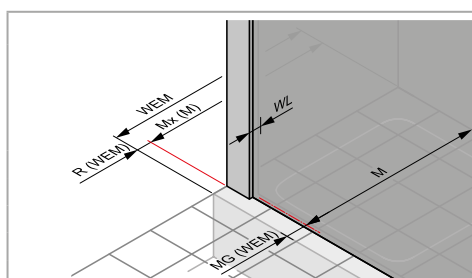
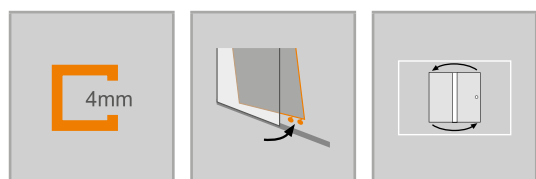

WEM = Vestavný rozměr vaničky (000)
 M = Montážní rozměr na střed skla (001)
 Uvedte, prosím, při objednávce.

Montážní možnosti C203

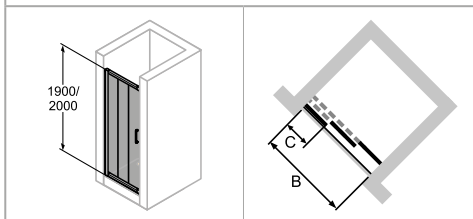

Nika

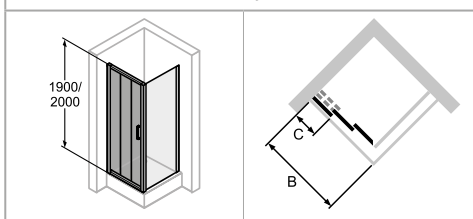

Rohové řešení = dveře + boční stěna

Min. - Max rozměr

1200-2000	750-1700

Posuvné dveře 2-dílné s pevným segmentem

Montáž na sprchovou vaničku

Výška	Typ	WEM Nika	WEM boční stěna	Šířka C	Šířka vstupu	Číslo výrobku	Cena
1900	750	720-770	735-780	214-239	321	C20309	12.370,-
	800	770-820	785-830	230-255	360	C20301	13.000,-
	900	870-920	885-930	262-287	424	C20303	13.000,-
	1000	970-1020	985-1030	295-320	490	C20305	13.650,-
	1200	1170-1220	1185-1230	362-387	621	C20310	14.290,-
2000	750	720-770	735-780	214-239	321	C20311	13.580,-
	800	770-820	785-830	230-255	360	C20306	14.710,-
	900	870-920	885-930	262-287	424	C20307	14.710,-
	1000	970-1020	985-1030	295-320	490	C20308	15.000,-
	1200	1170-1220	1185-1230	362-387	621	C20312	15.730,-

Montáž na podlahu/dlažbu

Výška	Typ	M (střed skla) nika	M (střed skla) boční stěna	Šířka C	Šířka vstupu	Číslo výrobku	Cena
1900	750	720-770	715-760	214-239	321	C20309	12.370,-
	800	770-820	765-810	230-255	360	C20301	13.000,-
	900	870-920	865-910	262-287	424	C20303	13.000,-
	1000	970-1020	965-1010	295-320	490	C20305	13.650,-
	1200	1170-1220	1165-1210	362-387	621	C20310	14.290,-
2000	750	720-770	715-760	214-239	321	C20311	13.580,-
	800	770-820	765-810	230-255	360	C20306	14.710,-
	900	870-920	865-910	262-287	424	C20307	14.710,-
	1000	970-1020	965-1010	295-320	490	C20308	15.000,-
	1200	1170-1220	1165-1210	362-387	621	C20312	15.730,-

Zhotovení na míru

Výška	Šířka B	Číslo výrobku	Cena
1200-2000	750-1700	C20380	16.890,-

Rozsah nastavení GTN = objednaný rozměr - 30 mm / +20 mm

Rozsah nastavení GTS = objednaný rozměr - 15 mm / + 30 mm

Barvy profilů- skla / dekory

Barvy profilu	Kód barvy	Příplatek:
stříbrná matná	087	0,-
bílá	055	0,-
stříbrná pololesklá	069	0,-

Skla/dekory	s úpravou Anti-Plaque		bez úpravy Anti-Plaque	
	Kód skla	Příplatek:	Kód skla	Příplatek:
čiré	322	2.210,-	321	0,-
Privatima	375	6.360,-	373	4.160,-

Doplňky

Výška		Číslo výrobku	Cena
1900	Rozšiřovací profil o 15 mm pro šířku nástěnné lišty 30,4 mm	141001	860,-
2000	Rozšiřovací profil o 15 mm pro šířku nástěnné lišty 30,4 mm	A21005	860,-

Číslo výrobku a ceny

XXXXXX	+	XXX	+	XXX	=	XXXXXX.XXX.XXX
Číslo výrobku		Kód barvy		Kód skla		Číslo výrobku kompletní
Základní cena		Barevný příplatek		Příplatek za sklo		Celková cena

Classics 2 4-úhelník



Boční stěna s posuvnými dveřmi 2-dílnými s pevným segmentem

Popis produktu

- Pro kombinaci s posuvnými dveřmi Classics 2
- Částečně orámovaná boční stěna
- Zasklení jednovrstvým bezpečnostním sklem tl 4 mm dle DIN EN 12150, volitelně s povrchovou úpravou HÜPPE Anti-Plaque pro snazší údržbu
- Profily z vysoce kvalitního eloxovaného hliníku
- Zkosení / výřezy možné

Nelze objednat jako samostatně stojící boční stěnu.

Montážní možnosti C205

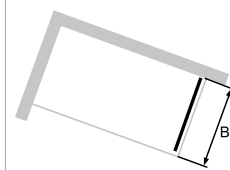
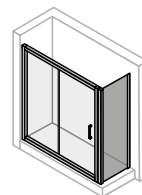

Rohové řešení = dveře + boční stěna

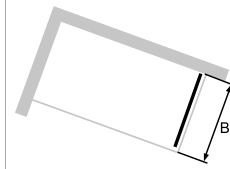
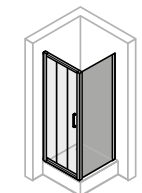

Rohové řešení = dveře + boční stěna

Min. - Max rozměr



500-2000



200-1200

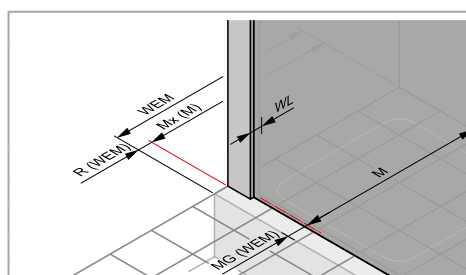
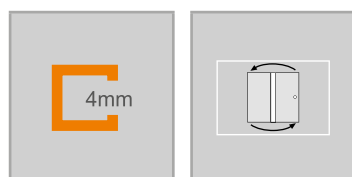

Rozměry

WL:	30.4	20
R:	5	5
Mx:	M+15	M+15
MG:	20	20

WEM = Vestavný rozměr vaničky (000)

M = Montážní rozměr na střed skla (001)

Uvedte, prosím, při objednávce.

Boční stěna pro posuvné dveře

Montáž na sprchovou vaničku

Výška	Typ	WEM	Číslo výrobku	Cena
1900	700	685-710	C20501	7.150,-
	750	735-760	C20502	7.150,-
	800	785-810	C20503	7.150,-
	900	885-910	C20505	7.150,-
	1000	985-1010	C20507	7.520,-
2000	700	685-710	C20508	7.870,-
	750	735-760	C20509	7.870,-
	800	785-810	C20510	7.870,-
	900	885-910	C20511	7.870,-
	1000	985-1010	C20512	8.270,-

Montáž na podlahu/dlažbu

Výška	Typ	M (střed skla)	Číslo výrobku	Cena
1900	700	665-690	C20501	7.150,-
	750	715-740	C20502	7.150,-
	800	765-790	C20503	7.150,-
	900	865-890	C20505	7.150,-
	1000	965-990	C20507	7.520,-
2000	700	665-690	C20508	7.870,-
	750	715-740	C20509	7.870,-
	800	765-790	C20510	7.870,-
	900	865-890	C20511	7.870,-
	1000	965-990	C20512	8.270,-

Zhotovení na míru

Výška	Typ	Šířka B	Číslo výrobku	Cena
500-2000	Přes roh	200-1200	C20580	9.300,-
	V rovině	200-1200	C20581	9.300,-
	Na vanu	200-1200	C20582	9.300,-
Rozsah nastavení = objednaný rozměr - 15 mm / + 10 mm				
 Příplatek ke zhotovení na míru za každé zkosení/výřez				Příplatek: 4.180,-

Barvy profilů- skla / dekory

Barvy profilu	Kód barvy	Příplatek:
stříbrná matná	087	0,-
bilá	055	0,-
stříbrná pololesklá	069	0,-
Gold Edition	096	3.200,-

Skla/dekory	s úpravou Anti-Plaque		bez úpravy Anti-Plaque	
	Kód skla	Příplatek:	Kód skla	Příplatek:
čiré	322	2.210,-	321	0,-
Privatima	375	6.360,-	373	4.160,-

Provedení Gold Edition (096) je dostupné pouze u typů 800, 900, 1000 a u výrobků zhotovovaných na míru. Není k dispozici pro zkrácené boční stěny.

Doplňky

Výška		Číslo výrobku	Cena
1900	Rozšiřovací profil o 15 mm pro šířku nástěnné lišty 30,4 mm	141001	860,-
2000	Rozšiřovací profil o 15 mm pro šířku nástěnné lišty 30,4 mm	A21005	860,-

Číslo výrobku a ceny

XXXXXX	+	XXX	+	XXX	=	XXXXXX.XXX.XXX
Číslo výrobku		Kód barvy		Kód skla		Číslo výrobku kompletní
Základní cena		Barevný příplatek		Příplatek za sklo		Celková cena



Posuvné dveře

Popis produktu

- Částečně orámovaný 1/4-kruhový sprchový kout se dvěma posuvnými a dvěma pevnými segmenty. Dveře se otevírají vždy na jednu stranu
- Zasklení jednovrstvým bezpečnostním sklem tl. 6 mm (dveře) a tl. 4 mm (pevný segment) dle DIN EN 12150, volitelně s povrchovou úpravou HÜPPE Anti-Plaque pro snazší údržbu.
- Profily z vysoce kvalitního eloxovaného hliníku. Madlo z vysoce kvalitního pochromovaného kovu.
- Možnost nastavení v nástěnném profilu 25 mm
- Včetně HÜPPE Keder-System (upevnění s pomocí těsnícího profilu) - montáž bez viditelných šroubů v oblasti nástěnné lišty

Montáž ve tvaru U možná, sada vzpěr pro U-kabiny nutná.

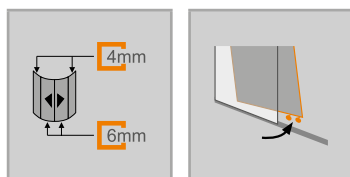

Montážní možnosti C206

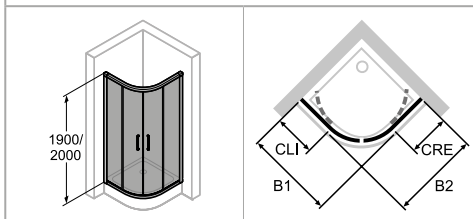

Min. - Max rozměr

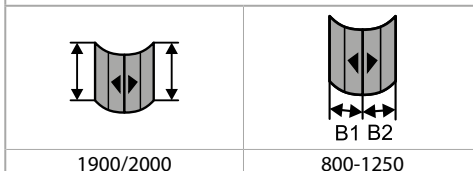

- Dveřní posuvné segmenty lze pro snadné čištění vyklopit dovnitř
- Vysoce kvalitní dvojkolečka s kuličkovými ložisky a elegantními chromovými aplikacemi
- S podlahovým profilem (výška 41 mm)
- Průběžné magnetické lišty a těsnící profily
- Těsnost dle DIN 14428
- Obsah dodávky: upevňovací materiál, montážní návod
- 10-letá ponákuční záruka dostupnosti náhradních dílů po získání produktu
- Madlo vždy ve stříbrné lesklé

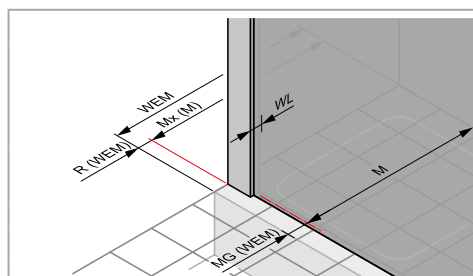

Rozměry

WL:	30.4
R:	15
Mx:	M+15
MG:	30

WEM = Vestavný rozměr vaničky (000)

M = Montážní rozměr na střed skla (001)

Uvedte, prosím, při objednávce.

Posuvné dveře

Montáž na sprchovou vaničku

Výška	Typ	WEM B1	WEM B2	CLI	CRE	Šířka vstupu	Rádus	Číslo výrobku	Cena
1900	800/800	785-810	785-810	286-311	286-311	490	500	C20601	20.300,-
	800/900	785-810	885-910	286-311	386-411	490	500	C20607	20.300,-
	800/1000	785-810	985-1010	286-311	486-511	490	500	C20609	21.320,-
	900/800	885-910	785-810	386-411	286-311	490	500	C20608	20.300,-
	900/900	885-910	885-910	340-365	340-365	570	500	C20602	20.300,-
	1000/800	985-1010	785-810	486-511	286-311	490	500	C20610	21.320,-
	1000/1000	985-1010	985-1010	440-465	440-465	570	500	C20605	21.320,-
	800/800	785-810	785-810	258-283	258-283	465	550	C20603	20.300,-
	900/900	885-910	885-910	330-355	330-355	584	550	C20604	20.300,-
	1000/1000	985-1010	985-1010	430-455	430-455	584	550	C20606	21.320,-
2000	800/800	785-810	785-810	286-311	286-311	490	500	C20611	22.340,-
	800/900	785-810	885-910	286-311	386-411	490	500	C20614	22.340,-
	800/1000	785-810	985-1010	286-311	486-511	490	500	C20616	23.460,-
	900/800	885-910	785-810	386-411	286-311	490	500	C20615	22.340,-
	900/900	885-910	885-910	340-365	340-365	570	500	C20612	22.340,-
	1000/800	985-1010	785-810	486-511	286-311	490	500	C20617	23.460,-
	1000/1000	985-1010	985-1010	440-465	440-465	570	500	C20613	23.460,-
	800/800	785-810	785-810	258-283	258-283	465	550	C20618	22.340,-
	900/900	885-910	885-910	330-355	330-355	584	550	C20619	22.340,-
	1000/1000	985-1010	985-1010	430-455	430-455	584	550	C20620	23.460,-

Montáž na podlahu/dlažbu

Výška	Typ	M (střed sklo) B1	M (střed sklo) B2	CLI	CRE	Šířka vstupu	Rádus	Číslo výrobku	Cena
1900	800/800	755-780	755-780	286-311	286-311	490	470	C20601	20.300,-
	800/900	755-780	855-880	286-311	386-411	490	470	C20607	20.300,-
	800/1000	755-780	955-980	286-311	486-511	490	470	C20609	21.320,-
	900/800	855-880	755-780	386-411	286-311	490	470	C20608	20.300,-
	900/900	855-880	855-880	340-365	340-365	570	470	C20602	20.300,-
	1000/800	955-980	755-780	486-511	286-311	490	470	C20610	21.320,-
	1000/1000	955-980	955-980	440-465	440-465	570	470	C20605	21.320,-
	800/800	755-780	755-780	258-283	258-283	465	520	C20603	20.300,-
	900/900	855-880	855-880	330-355	330-355	584	520	C20604	20.300,-
	1000/1000	955-980	955-980	430-455	430-455	584	520	C20606	21.320,-
2000	800/800	755-780	755-780	286-311	286-311	490	470	C20611	22.340,-
	800/900	755-780	855-880	286-311	386-411	490	470	C20614	22.340,-
	800/1000	755-780	955-980	286-311	486-511	490	470	C20616	23.460,-
	900/800	855-880	755-780	386-411	286-311	490	470	C20615	22.340,-
	900/900	855-880	855-880	340-365	340-365	570	470	C20612	22.340,-
	1000/800	955-980	755-780	486-511	286-311	490	470	C20617	23.460,-
	1000/1000	955-980	955-980	440-465	440-465	570	470	C20613	23.460,-
	800/800	755-780	755-780	258-283	258-283	465	520	C20618	22.340,-
	900/900	855-880	855-880	330-355	330-355	584	520	C20619	22.340,-
	1000/1000	955-980	955-980	430-455	430-455	584	520	C20620	23.460,-

Zhotovení na míru: Montáž na sprchovou vaničku

Výška 1	WEM B1/B2	Rádus	Číslo výrobku	Cena
1900/2000	800-1250	550	C20681	26.410,-
	800-1250	500	C20680	26.410,-

Rozsah nastavení = objednaný rozměr - 15 mm / + 10 mm

Zhotovení na míru: Montáž na podlahu/dlažbu

Výška 1	M (střed skla) B1/B2	Rádus	Číslo výrobku	Cena
1900/2000	800-1250	520	C20681	26.410,-
	800-1250	470	C20680	26.410,-

Rozsah nastavení = objednaný rozměr - 15 mm / + 10 mm

Barvy profilů- skla / dekory

Barvy profilu	Kód barvy	Příplatek:
stříbrná matná	087	0,-
bílá	055	0,-
stříbrná polelesklá	069	0,-

Skla/dekory	s úpravou Anti-Plaque		bez úpravy Anti-Plaque	
	Kód skla	Příplatek:	Kód skla	Příplatek:
čiré	322	4.410,-	321	0,-
Privatima	375	12.730,-	373	8.320,-

Doplňky

Výška		Číslo výrobku	Cena
1900	Rozšiřovací profil o 15 mm pro šířku nástěnné lišty 30,4 mm	141001	860,-
2000	Rozšiřovací profil o 15 mm pro šířku nástěnné lišty 30,4 mm	A21005	860,-

Číslo výrobku a ceny

XXXXXX	+	XXX	+	XXX	=	XXXXXX.XXX.XXX
Číslo výrobku		Kód barvy		Kód skla		Číslo výrobku kompletní
Základní cena		Barevný příplatek		Příplatek za sklo		Celková cena

Classics 2 EasyEntry 4-úhelník



Posuvné dveře rohový vstup 2-dílný

Popis produktu

- Částečně orámovaný rohový vstup se dvěma segmenty posuvných dveří a dvěma pevnými segmenty. Dveře se otevírají vždy na jednu stranu
- Zasklení jednovrstvým bezpečnostním sklem tl 6 mm (dveře) a tl 4 mm (pevný segment) dle DIN EN 12150, volitelně s povrchovou úpravou HÜPPE Anti-Plaque pro snazší údržbu
- Profily z vysoce kvalitního eloxovaného hliníku. Madlo z vysoce kvalitního pochromovaného kovu.
- Vysoce kvalitní rohová spojka a madlo vždy v barvě stříbrná lesklá, s výjimkou Black Edition / Gold Edition
- Možnost nastavení v nástěnném profilu 25 mm
- Včetně HÜPPE Keder-System (upevnění s pomocí těsnícího profilu) -

- montáž bez viditelných šroubů v oblasti nástěnné lišty
- Dveřní posuvné segmenty lze pro snadné čištění vykloupat dovnitř
- Vysoce kvalitní dvojkolečka s kuličkovými ložisky a elegantními chromovými aplikacemi
- S podlahovým profilem (výška 18 mm)
- Průběžné magnetické lišty a těsnící profily
- Těsnost dle DIN 14428
- Made in Germany
- Obsah dodávky: upevňovací materiál, montážní návod
- 10-letá ponákladní záruka dostupnosti náhradních dílů po získání produktu

Montáž na sprchovou vaničku i přímo na dlažbu možná. Minimální podlahová plocha potřebná k instalaci: 50 mm.

Montáž ve tvaru U možná, sada vzpěr pro U-kabiny nutná.

Montážní možnosti C250

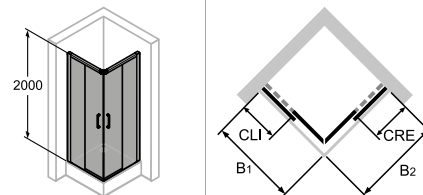

Min. - Max rozměr

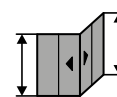

1200-2000

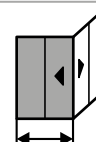

700-1250

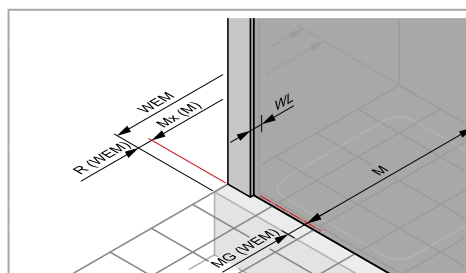
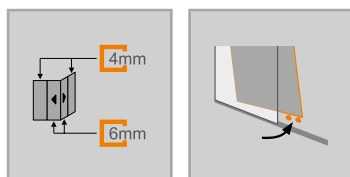

Rozměry

WL:	30.4
R:	5
Mx:	M+15
MG:	20

WEM = Vestavný rozměr vaničky (000)
M = Montážní rozměr na střed skla (001)
Uvedte, prosím, při objednávce.

Posuvné dveře rohový vstup 2-dílný

Montáž na sprchovou vaničku

Výška	Typ	WEM B1/B2	CLI/CRE	Šířka vstupu	Číslo výrobku	Cena
2000	800/800	785-810	357-382	386	C25001	22.340,-
	900/900	885-910	407-432	456	C25002	22.340,-
	1000/1000	985-1010	457-482	526	C25003	23.460,-
	1100/1100	1085-1110	557-582	526	C25004	23.460,-
	1200/1200	1185-1210	657-682	526	C25005	24.580,-

Montáž na podlahu/dlažbu

Výška	Typ	M (střed skla) B1/B2	CLI/CRE	Šířka vstupu	Číslo výrobku	Cena
2000	800/800	765-790	357-382	386	C25001	22.340,-
	900/900	865-890	407-432	456	C25002	22.340,-
	1000/1000	965-990	457-482	526	C25003	23.460,-
	1100/1100	1065-1090	557-582	526	C25004	23.460,-
	1200/1200	1165-1190	657-682	526	C25005	24.580,-

Zhotovení na míru

Výška	Šířka B1/B2	Číslo výrobku	Cena
1200-2000	700-1250	C25080	26.410,-

Rozsah nastavení = objednaný rozměr - 15 mm / + 10 mm

Barvy profilů- skla / dekory

Barvy profilu	Kód barvy	Příplatek:
stříbrná matná	087	0,-
bílá	055	0,-
stříbrná pololesklá	069	0,-
Black Edition	123	6.390,-
Gold Edition	096	6.390,-

Skla/dekory	s úpravou Anti-Plaque		bez úpravy Anti-Plaque	
	Kód skla	Příplatek:	Kód skla	Příplatek:
čiré	322	4.410,-	321	0,-
Privatima	375	12.730,-	373	8.320,-

Provedení Gold Edition (096) je dostupné pouze u typů 800x800, 900x900, 1000x1000 a u výrobků zhotovovaných na míru.

Doplňky

Výška	Číslo výrobku	Cena
2000	Rozšiřovací profil o 15 mm pro šířku nástěnné lišty 30,4 mm A21005	860,-

Číslo výrobku a ceny

XXXXXX	+	XXX	+	XXX	=	XXXXXX.XXX.XXX
Číslo výrobku		Kód barvy		Kód skla		Číslo výrobku kompletní
Základní cena		Barevný příplatek		Příplatek za sklo		Celková cena

Classics 2 EasyEntry 4-úhelník



Posuvné dveře rohový vstup 2-dílný

Popis produktu

- Částečně orámovaný rohový vstup se dvěma segmenty posuvných dveří a dvěma pevnými segmenty. Dveře se otevírají vždy na jednu stranu
- Zasklení jednovrstvým bezpečnostním sklem tl 6 mm (dveře) a tl 4 mm (pevný segment) dle DIN EN 12150, volitelně s povrchovou úpravou HÜPPE Anti-Plaque pro snazší údržbu
- Profily z vysoce kvalitního eloxovaného hliníku. Madlo z vysoce kvalitního pochromovaného kovu.
- Vysoce kvalitní rohová spojka a madlo vždy v barvě stříbrná lesklá, s výjimkou Black Edition
- Možnost nastavení v nástěnném profilu 25 mm
- Včetně HÜPPE Keder-System (upevnění s pomocí těsnícího profilu) -

- montáž bez viditelných šroubů v oblasti nástěnné lišty
- Dveřní posuvné segmenty lze pro snadné čištění vyklopit dovnitř
- Vysoce kvalitní dvojkolečka s kuličkovými ložisky a elegantními chromovými aplikacemi
- S podlahovým profilem (výška 18 mm)
- Průběžné magnetické lišty a těsnící profily
- Těsnost dle DIN 14428
- Made in Germany
- Obsah dodávky: upevňovací materiál, montážní návod
- 10-letá ponákuční záruka dostupnosti náhradních dílů po získání produktu

Montáž na sprchovou vaničku i přímo na dlažbu možná. Minimální podlahová plocha potřebná k instalaci: 50 mm.

Montáž ve tvaru U možná, sada vzpěr pro U-kabiny nutná.

Montážní možnosti C251

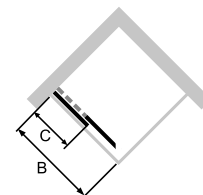
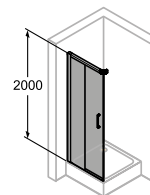

Upevnění vlevo

Min. - Max rozměr

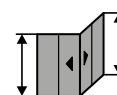

1200-2000

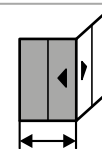

700-1250

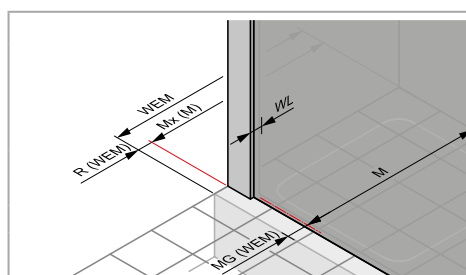
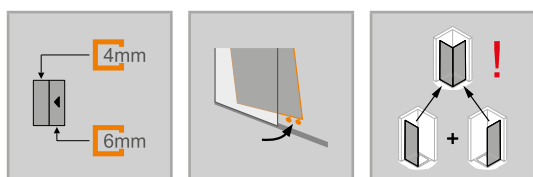

Rozměry

WL:	30.4
R:	5
Mx:	M+15
MG:	20

WEM = Vestavný rozměr vaničky (000)
M = Montážní rozměr na střed skla (001)
Uvedte, prosím, při objednávce.

Posuvné dveře rohový vstup 2-dílný (1/2)

Upevnění vlevo

Montáž na sprchovou vaničku

Výška	Typ	WEM B	Šířka C	Číslo výrobku	Cena
2000	700	685-710	307-332	C25106	12.260,-
	750	735-760	357-382	C25107	12.260,-
	800	785-810	357-382	C25101	12.260,-
	850	835-860	407-432	C25108	12.260,-
	900	885-910	407-432	C25102	12.260,-
	950	935-960	457-482	C25109	12.260,-
	1000	985-1010	457-482	C25103	12.890,-
	1050	1035-1060	507-532	C25110	12.890,-
	1100	1085-1110	557-582	C25104	12.890,-
	1150	1135-1160	607-632	C25111	13.510,-
	1200	1185-1210	657-682	C25105	13.510,-

POZOR: Kompletní rohový vstup se skládá ze dvou objednacích čísel

Montáž na podlahu/dlažbu

Výška	Typ	M (střed skla) B1/B2	Šířka C	Číslo výrobku	Cena
2000	700	665-690	307-332	C25106	12.260,-
	750	715-740	357-382	C25107	12.260,-
	800	765-790	357-382	C25101	12.260,-
	850	815-840	407-432	C25108	12.260,-
	900	865-890	407-432	C25102	12.260,-
	950	915-940	457-482	C25109	12.260,-
	1000	965-990	457-482	C25103	12.890,-
	1050	1015-1040	507-532	C25110	12.890,-
	1100	1065-1090	557-582	C25104	12.890,-
	1150	1115-1140	607-632	C25111	13.510,-
	1200	1165-1190	657-682	C25105	13.510,-

POZOR: Kompletní rohový vstup se skládá ze dvou objednacích čísel

Zhotovení na míru

Výška	Šířka B	Číslo výrobku	Cena
1200-2000	700-1250	C25180	14.500,-

Rozsah nastavení = objednaný rozměr - 15 mm / + 10 mm

Barvy profilů- skla / dekory

Barvy profilu	Kód barvy	Příplatek:
stříbrná matná	087	0,-
bilá	055	0,-
stříbrná pololesklá	069	0,-
Black Edition	123	3.200,-

Skla/dekory	s úpravou Anti-Plaque		bez úpravy Anti-Plaque	
	Kód skla	Příplatek:	Kód skla	Příplatek:
čiré	322	2.210,-	321	0,-
Privatima	375	6.360,-	373	4.160,-

Doplňky

Výška	Číslo výrobku	Cena
2000	Rozšiřovací profil o 15 mm pro šířku nástěnné lišty 30,4 mm A21005	860,-

Číslo výrobku a ceny

XXXXXX	+	XXX	+	XXX	=	XXXXXX.XXX.XXX
Číslo výrobku		Kód barvy		Kód skla		Číslo výrobku kompletní
Základní cena		Barevný příplatek		Příplatek za sklo		Celková cena

Classics 2 EasyEntry 4-úhelník



Posuvné dveře rohový vstup 2-dílný

Popis produktu

- Částečně orámovaný rohový vstup se dvěma segmenty posuvných dveří a dvěma pevnými segmenty. Dveře se otevírají vždy na jednu stranu
- Zasklení jednovrstvým bezpečnostním sklem tl 6 mm (dveře) a tl 4 mm (pevný segment) dle DIN EN 12150, volitelně s povrchovou úpravou HÜPPE Anti-Plaque pro snazší údržbu
- Profily z vysoce kvalitního eloxovaného hliníku. Madlo z vysoce kvalitního pochromovaného kovu.
- Vysoce kvalitní rohová spojka a madlo vždy v barvě stříbrná lesklá, s výjimkou Black Edition
- Možnost nastavení v nástěnném profilu 25 mm
- Včetně HÜPPE Keder-System (upevnění s pomocí těsnícího profilu) -

- montáž bez viditelných šroubů v oblasti nástěnné lišty
- Dveřní posuvné segmenty lze pro snadné čištění vyklopit dovnitř
- Vysoce kvalitní dvojkolečka s kuličkovými ložisky a elegantními chromovými aplikacemi
- S podlahovým profilem (výška 18 mm)
- Průběžné magnetické lišty a těsnící profily
- Těsnost dle DIN 14428
- Made in Germany
- Obsah dodávky: upevňovací materiál, montážní návod
- 10-letá ponákušní záruka dostupnosti náhradních dílů po získání produktu

Montáž na sprchovou vaničku i přímo na dlažbu možná. Minimální podlahová plocha potřebná k instalaci: 50 mm.

Montáž ve tvaru U možná, sada vzpěr pro U-kabiny nutná.

Montážní možnosti C252

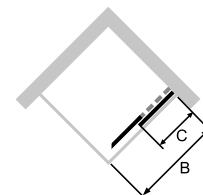
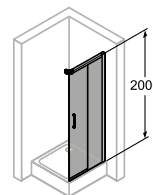

Upevnění vpravo

Min. - Max rozměr

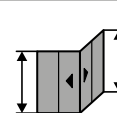

1200-2000

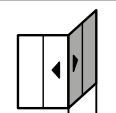

700-1250

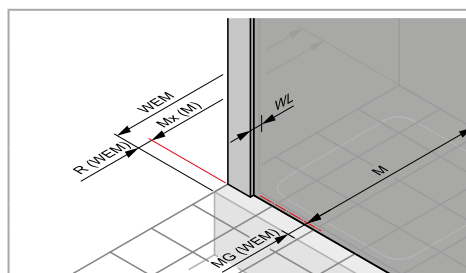
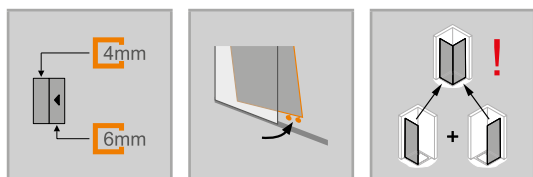

Rozměry

WL:	30.4
R:	5
Mx:	M+15
MG:	20

WEM = Vestavný rozměr vaničky (000)

M = Montážní rozměr na střed skla (001)

Uvedte, prosím, při objednávce.

Posuvné dveře rohový vstup 2-dílný (1/2)

Upevnění vpravo

Montáž na sprchovou vaničku

Výška	Typ	WEM B	Šířka C	Číslo výrobku	Cena
2000	700	685-710	307-332	C25206	12.260,-
	750	735-760	357-382	C25207	12.260,-
	800	785-810	357-382	C25201	12.260,-
	850	835-860	407-432	C25208	12.260,-
	900	885-910	407-432	C25202	12.260,-
	950	935-960	457-482	C25209	12.260,-
	1000	985-1010	457-482	C25203	12.890,-
	1050	1035-1060	507-532	C25210	12.890,-
	1100	1085-1110	557-582	C25204	12.890,-
	1150	1135-1160	607-632	C25211	13.510,-
	1200	1185-1210	657-682	C25205	13.510,-

POZOR: Kompletní rohový vstup se skládá ze dvou objednacích čísel

Montáž na podlahu/dlažbu

Výška	Typ	M (střed skla) B1/B2	Šířka C	Číslo výrobku	Cena
2000	700	665-690	307-332	C25206	12.260,-
	750	715-740	357-382	C25207	12.260,-
	800	765-790	357-382	C25201	12.260,-
	850	815-840	407-432	C25208	12.260,-
	900	865-890	407-432	C25202	12.260,-
	950	915-940	457-482	C25209	12.260,-
	1000	965-990	457-482	C25203	12.890,-
	1050	1015-1040	507-532	C25210	12.890,-
	1100	1065-1090	557-582	C25204	12.890,-
	1150	1115-1140	607-632	C25211	13.510,-
	1200	1165-1190	657-682	C25205	13.510,-

POZOR: Kompletní rohový vstup se skládá ze dvou objednacích čísel

Zhotovení na míru

Výška	Šířka B	Číslo výrobku	Cena
1200-2000	700-1250	C25280	14.500,-

Rozsah nastavení = objednaný rozměr - 15 mm / + 10 mm

Barvy profilů- skla / dekory

Barvy profilu	Kód barvy	Příplatek:
stříbrná matná	087	0,-
bilá	055	0,-
stříbrná pololesklá	069	0,-
Black Edition	123	3.200,-

Skla/dekory	s úpravou Anti-Plaque		bez úpravy Anti-Plaque	
	Kód skla	Příplatek:	Kód skla	Příplatek:
čiré	322	2.210,-	321	0,-
Privatima	375	6.360,-	373	4.160,-

Doplňky

Výška	Číslo výrobku	Cena	
2000	Rozšiřovací profil o 15 mm pro šířku nástěnné lišty 30,4 mm	A21005	860,-

Číslo výrobku a ceny

XXXXXX	+	XXX	+	XXX	=	XXXXXX.XXX.XXX
Číslo výrobku		Kód barvy		Kód skla		Číslo výrobku kompletní
Základní cena		Barevný příplatek		Příplatek za sklo		Celková cena

Classics 2 EasyEntry 4-úhelník



Posuvné dveře 1-dílné s pevným segmentem a boční stěnou

Popis produktu

- K montáži do niky a pro kombinaci s boční stěnou Classics 2 EasyEntry pro posuvné dveře
- Částečně orámované posuvné dveře s pevným segmentem. Dveře se otevírají vždy na jednu stranu
- Zasklení jednovrstvým bezpečnostním sklem tl 6 mm (dveře) a tl 4 mm (pevný segment) dle DIN EN 12150, volitelně s povrchovou úpravou HÜPPE Anti-Plaque pro snazší údržbu
- Profily z vysoce kvalitního eloxovaného hliníku. Madlo z vysoce kvalitního pochromovaného kovu.
- Madlo vždy v barvě stříbrná lesklá, s výjimkou Black Edition / Gold Edition
- Možnost nastavení v nástěnném profilu 25 mm. Při kombinaci s boční stěnou 20 mm na straně madla.
- Včetně HÜPPE Keder-System (upevnění s pomocí těsnícího profilu) - montáž bez viditelných šroubů v oblasti nástěnné lišty
- Dveřní posuvné segmenty lze pro snadné čištění vyklopit dovnitř
- Vysoce kvalitní dvojkolečka s kuličkovými ložisky a elegantními chromovými aplikacemi
- S podlahovým profilem (výška 18 mm)
- Průběžné magnetické lišty a těsnící profily
- Těsnost dle DIN 14428
- Made in Germany
- Obsah dodávky: upevňovací materiál, montážní návod
- 10-letá ponákuční záruka dostupnosti náhradních dílů po získání produktu

Montáž na sprchovou vaničku i přímo na dlažbu možná. Minimální podlahová plocha potřebná k instalaci: 50 mm.

Montáž ve tvaru U možná, sada vzpěr pro U-kabiny nutná.

POZOR: U zhotovení na míru je nutné v textu objednávky zároveň uvést, zda se jedná o montážní situaci dveře do niky, dveře pro boční stěnu nebo montáž jako U-kabina.

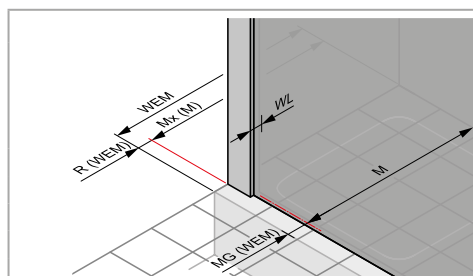
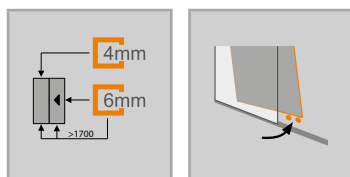

Rozměry

WL:	30.4
R:	5
Mx:	M+15
MG:	20

WEM = Vestavný rozměr vaničky (000)

M = Montážní rozměr na střed skla (001)

Uvedte, prosím, při objednávce.

Montážní možnosti C253	
Nika	
Rohové řešení = dveře + boční stěna	
Min. - Max rozměr	
1200-2000	1000-1800

Posuvné dveře 1-dílné s pevným segmentem

Upevnění vlevo

Montáž na sprchovou vaničku

Výška	Typ	WEM Nika	WEM boční stěna	Šířka C	Šířka vstupu	Číslo výrobku	Cena
2000	1000	970-1020	985-1030	446-471	362	C25301	15.910,-
	1100	1070-1120	1085-1130	507-532	428	C25302	15.910,-
	1150	1120-1170	1135-1180	557-582	428	C25303	15.910,-
	1200	1170-1220	1185-1230	557-582	478	C25309	16.700,-
	1250	1220-1270	1235-1280	607-632	478	C25304	16.700,-
	1300	1270-1320	1285-1330	607-632	528	C25310	16.700,-
	1350	1320-1370	1335-1380	657-682	528	C25305	16.700,-
	1400	1370-1420	1385-1430	657-682	578	C25311	16.700,-
	1450	1420-1470	1435-1480	707-732	578	C25306	16.700,-
	1500	1470-1520	1485-1530	707-732	628	C25312	16.700,-
	1550	1520-1570	1535-1580	757-782	628	C25307	16.700,-
	1600	1570-1620	1585-1630	807-832	628	C25313	16.700,-
	1650	1620-1670	1635-1680	857-882	628	C25308	16.700,-
	1700	1670-1720	1685-1730	907-932	628	C25314	16.700,-
	1800	1770-1820	1785-1830	957-982	678	C25315	17.510,-

Montáž na podlahu/dlažbu

Výška	Typ	M (střed skla) nika	M (střed skla) boční stěna	Šířka C	Šířka vstupu	Číslo výrobku	Cena
2000	1000	970-1020	965-1010	446-471	362	C25301	15.910,-
	1100	1070-1120	1065-1110	507-532	428	C25302	15.910,-
	1150	1120-1170	1115-1160	557-582	428	C25303	15.910,-
	1200	1170-1220	1165-1210	557-582	478	C25309	16.700,-
	1250	1220-1270	1215-1260	607-632	478	C25304	16.700,-
	1300	1270-1320	1265-1310	607-632	528	C25310	16.700,-
	1350	1320-1370	1315-1360	657-682	528	C25305	16.700,-
	1400	1370-1420	1365-1410	657-682	578	C25311	16.700,-
	1450	1420-1470	1415-1460	707-732	578	C25306	16.700,-
	1500	1470-1520	1465-1510	707-732	628	C25312	16.700,-
	1550	1520-1570	1515-1560	757-782	628	C25307	16.700,-
	1600	1570-1620	1565-1610	807-832	628	C25313	16.700,-
	1650	1620-1670	1615-1660	857-882	628	C25308	16.700,-
	1700	1670-1720	1665-1710	907-932	628	C25314	16.700,-
	1800	1770-1820	1765-1810	957-982	678	C25315	17.510,-

Zhotovení na míru

Výška	Šířka B	Číslo výrobku	Cena
1200-2000	1000-1800	C25380	18.810,-

Rozsah nastavení GTN = objednaný rozměr - 30 mm / +20 mm
Rozsah nastavení GTS = objednaný rozměr - 15 mm / + 30 mm

Barvy profilů- skla / dekory

Barvy profilu	Kód barvy	Příplatek:
stříbrná matná	087	0,-
bílá	055	0,-
stříbrná pololesklá	069	0,-
Black Edition	123	3.200,-
Gold Edition	096	3.200,-

Skla/dekory	s úpravou Anti-Plaque		bez úpravy Anti-Plaque	
	Kód skla	Příplatek:	Kód skla	Příplatek:
čiré	322	2.210,-	321	0,-
Privatima	375	6.360,-	373	4.160,-

Provedení Gold Edition (096) je dostupné pouze u typů 1000, 1200, 1400 a u výrobků zhotovovaných na míru.

Doplňky

Výška	Číslo výrobku	Cena
2000	Rozšiřovací profil o 15 mm pro šířku nástěnné lišty 30,4 mm	A21005 860,-

Číslo výrobku a ceny

XXXXXX	+	XXX	+	XXX	=	XXXXXX.XXX.XXX
Číslo výrobku		Kód barvy		Kód skla		Číslo výrobku kompletní
Základní cena		Barevný příplatek		Příplatek za sklo		Celková cena

Classics 2 EasyEntry 4-úhelník



Posuvné dveře 1-dílné s pevným segmentem a boční stěnou

Popis produktu

- K montáži do niky a pro kombinaci s boční stěnou Classics 2 EasyEntry pro posuvné dveře
- Částečně orámované posuvné dveře s pevným segmentem. Dveře se otevírají vždy na jednu stranu
- Zasklení jednovrstvým bezpečnostním sklem tl 6 mm (dveře) a tl 4 mm (pevný segment) dle DIN EN 12150, volitelně s povrchovou úpravou HÜPPE Anti-Plaque pro snazší údržbu
- Profily z vysoce kvalitního eloxovaného hliníku. Madlo z vysoce kvalitního pochromovaného kovu.
- Madlo vždy v barvě stříbrná lesklá, s výjimkou Black Edition / Gold Edition
- Možnost nastavení v nástěnném profilu 25 mm. Při kombinaci s boční stěnou 20 mm na straně madla.
- Včetně HÜPPE Keder-System (upevnění s pomocí těsnícího profilu) - montáž bez viditelných šroubů v oblasti nástěnné lišty
- Dveřní posuvné segmenty lze pro snadné čištění vyklopit dovnitř
- Vysoce kvalitní dvojkolečka s kuličkovými ložisky a elegantními chromovými aplikacemi
- S podlahovým profilem (výška 18 mm)
- Průběžné magnetické lišty a těsnící profily
- Těsnost dle DIN 14428
- Made in Germany
- Obsah dodávky: upevňovací materiál, montážní návod
- 10-letá ponákuční záruka dostupnosti náhradních dílů po získání produktu

Montáž na sprchovou vaničku i přímo na dlažbu možná. Minimální podlahová plocha potřebná k instalaci: 50 mm.

Montáž ve tvaru U možná, sada vzpěr pro U-kabiny nutná.

POZOR: U zhotovení na míru je nutné v textu objednávky zároveň uvést, zda se jedná o montážní situaci dveře do niky, dveře pro boční stěnu nebo montáž jako U-kabina.

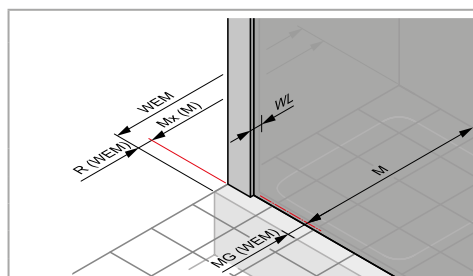
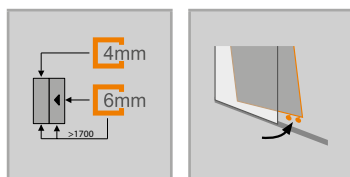

WEM = Vestavný rozměr vaničky (000)
M = Montážní rozměr na střed skla (001)
Uvedte, prosím, při objednávce.

Montážní možnosti C256

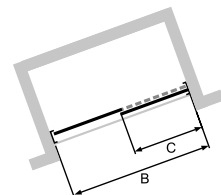
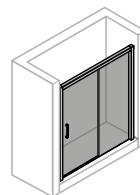

Nika

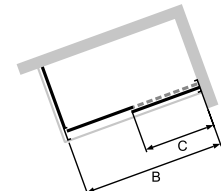
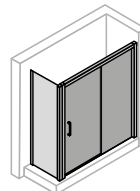

Rohové řešení = dveře + boční stěna

Min. - Max rozměr

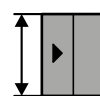

1200-2000



1000-1800

Rozměry

WL: 30.4
R: 5
Mx: M+15
MG: 20

Posuvné dveře 1-dílné s pevným segmentem

Upevnění vpravo

Montáž na sprchovou vaničku

Výška	Typ	WEM Nika	WEM boční stěna	Šířka C	Šířka vstupu	Číslo výrobku	Cena
2000	1000	970-1020	985-1030	446-471	362	C25601	15.910,-
	1100	1070-1120	1085-1130	507-532	428	C25602	15.910,-
	1150	1120-1170	1135-1180	557-582	428	C25603	15.910,-
	1200	1170-1220	1185-1230	557-582	478	C25609	16.700,-
	1250	1220-1270	1235-1280	607-632	478	C25604	16.700,-
	1300	1270-1320	1285-1330	607-632	528	C25610	16.700,-
	1350	1320-1370	1335-1380	657-682	528	C25605	16.700,-
	1400	1370-1420	1385-1430	657-682	578	C25611	16.700,-
	1450	1420-1470	1435-1480	707-732	578	C25606	16.700,-
	1500	1470-1520	1485-1530	707-732	628	C25612	16.700,-
	1550	1520-1570	1535-1580	757-782	628	C25607	16.700,-
	1600	1570-1620	1585-1630	807-832	628	C25613	16.700,-
	1650	1620-1670	1635-1680	857-882	628	C25608	16.700,-
	1700	1670-1720	1685-1730	907-932	628	C25614	16.700,-
	1800	1770-1820	1785-1830	957-982	678	C25615	17.510,-

Montáž na podlahu/dlažbu

Výška	Typ	M (střed skla) nika	M (střed skla) boční stěna	Šířka C	Šířka vstupu	Číslo výrobku	Cena
2000	1000	970-1020	965-1010	446-471	362	C25601	15.910,-
	1100	1070-1120	1065-1110	507-532	428	C25602	15.910,-
	1150	1120-1170	1115-1160	557-582	428	C25603	15.910,-
	1200	1170-1220	1165-1210	557-582	478	C25609	16.700,-
	1250	1220-1270	1215-1260	607-632	478	C25604	16.700,-
	1300	1270-1320	1265-1310	607-632	528	C25610	16.700,-
	1350	1320-1370	1315-1360	657-682	528	C25605	16.700,-
	1400	1370-1420	1365-1410	657-682	578	C25611	16.700,-
	1450	1420-1470	1415-1460	707-732	578	C25606	16.700,-
	1500	1470-1520	1465-1510	707-732	628	C25612	16.700,-
	1550	1520-1570	1515-1560	757-782	628	C25607	16.700,-
	1600	1570-1620	1565-1610	807-832	628	C25613	16.700,-
	1650	1620-1670	1615-1660	857-882	628	C25608	16.700,-
	1700	1670-1720	1665-1710	907-932	628	C25614	16.700,-
	1800	1770-1820	1765-1810	957-982	678	C25615	17.510,-

Zhotovení na míru

Výška	Šířka B	Číslo výrobku	Cena
1200-2000	1000-1800	C25680	18.810,-

Rozsah nastavení GTN = objednaný rozměr - 30 mm / +20 mm
Rozsah nastavení GTS = objednaný rozměr - 15 mm / + 30 mm

Barvy profilů- skla / dekory

Barvy profilu	Kód barvy	Příplatek:
stříbrná matná	087	0,-
bílá	055	0,-
stříbrná pololesklá	069	0,-
Black Edition	123	3.200,-
Gold Edition	096	3.200,-

Skla/dekory	s úpravou Anti-Plaque		bez úpravy Anti-Plaque	
	Kód skla	Příplatek:	Kód skla	Příplatek:
čiré	322	2.210,-	321	0,-
Privatima	375	6.360,-	373	4.160,-

Provedení Gold Edition (096) je dostupné pouze u typů 1000, 1200, 1400 a u výrobků zhotovovaných na míru.

Doplňky

Výška	Číslo výrobku	Cena
2000	Rozšiřovací profil o 15 mm pro šířku nástěnné lišty 30,4 mm A21005	860,-

Číslo výrobku a ceny

XXXXXX	+	XXX	+	XXX	=	XXXXXX.XXX.XXX
Číslo výrobku		Kód barvy		Kód skla		Číslo výrobku kompletní
Základní cena		Barevný příplatek		Příplatek za sklo		Celková cena

Classics 2 EasyEntry 4-úhelník



Boční stěna pro posuvné dveře 1-dílné s pevným segmentem

Popis produktu

- Pro kombinaci s posuvnými dveřmi Classics 2 EasyEntry
- Částečně orámovaná boční stěna
- Zasklení jednovrstvým bezpečnostním sklem tl 4 mm dle DIN EN 12150, volitelně s povrchovou úpravou HÜPPE Anti-Plaque pro snazší údržbu
- Profily z vysoce kvalitního eloxovaného hliníku
- Zkosení / výřezy možné
- Možnost nastavení v nástěnném profilu 25 mm

Nelze objednat jako samostatně stojící boční stěnu.

Montážní možnosti C254

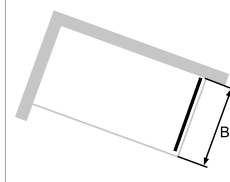
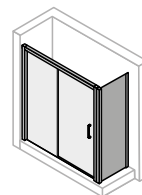

Rohové řešení = dveře + boční stěna

Min. - Max rozměr

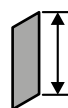

500-2000



200-1200

- Včetně HÜPPE Keder-System (upevnění s pomocí těsnícího profilu) - montáž bez viditelných šroubů v oblasti nástěnné lišty
- Těsnost dle DIN 14428
- Made in Germany
- Obsah dodávky: upevňovací materiál, montážní návod
- 10-letá ponáková záruka dostupnosti náhradních dílů po získání produktu

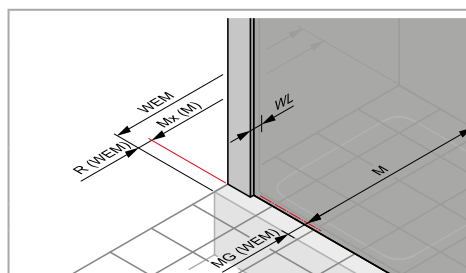
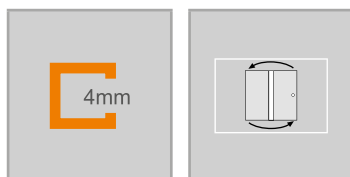

Rozměry

WL:	30.4	20
R:	5	5
Mx:	M+15	M+15
MG:	20	20

WEM = Vestavný rozměr vaničky (000)

M = Montážní rozměr na střed skla (001)

Uvedte, prosím, při objednávce.

Boční stěna pro posuvné dveře

Montáž na sprchovou vaničku

Výška	Typ	WEM	Číslo výrobku	Cena
2000	700	685-710	C25401	7.870,-
	750	735-760	C25402	7.870,-
	800	785-810	C25403	7.870,-
	900	885-910	C25404	7.870,-
	1000	985-1010	C25405	8.270,-
	1100	1085-1110	C25406	8.270,-
	1200	1185-1210	C25407	8.700,-

Montáž na podlahu/dlažbu

Výška	Typ	M (střed skla)	Číslo výrobku	Cena
2000	700	665-690	C25401	7.870,-
	750	715-740	C25402	7.870,-
	800	765-790	C25403	7.870,-
	900	865-890	C25404	7.870,-
	1000	965-990	C25405	8.270,-
	1100	1065-1090	C25406	8.270,-
	1200	1165-1190	C25407	8.700,-

Zhotovení na míru

Výška	Typ	Šířka B	Číslo výrobku	Cena
500-2000	Přes roh	200-1200	C25480	9.300,-
	V rovině	200-1200	C25481	9.300,-
	Na vanu	200-1200	C25482	9.300,-
Rozsah nastavení = objednaný rozměr - 15 mm / + 10 mm				
 Příplatek ke zhotovení na míru za každé zkosení/výřez			Příplatek: 4.180,-	

Barvy profilů- skla / dekory

Barvy profilu	Kód barvy	Příplatek:
stříbrná matná	087	0,-
bílá	055	0,-
stříbrná pololesklá	069	0,-
Black Edition	123	3.200,-
Gold Edition	096	3.200,-

Skla/dekory	s úpravou Anti-Plaque		bez úpravy Anti-Plaque	
	Kód skla	Příplatek:	Kód skla	Příplatek:
čiré	322	2.210,-	321	0,-
Privatima	375	6.360,-	373	4.160,-

Provedení Gold Edition (096) je dostupné pouze u typů 800, 900, 1000 a u výrobků zhotovovaných na míru. Není k dispozici pro zkrácené boční stěny.

Doplňky

Výška		Číslo výrobku	Cena
2000	Rozšiřovací profil o 15 mm pro šířku nástěnné lišty 30,4 mm	A21005	860,-

Číslo výrobku a ceny

XXXXXX	+	XXX	+	XXX	=	XXXXXX.XXX.XXX
Číslo výrobku		Kód barvy		Kód skla		Číslo výrobku kompletní
Základní cena		Barevný příplatek		Příplatek za sklo		Celková cena

Classics 2 EasyEntry 1/4-kruh



Posuvné dveře

Popis produktu

- Částečně orámovaný 1/4-kruhový sprchový kout se dvěma posuvnými a dvěma pevnými segmenty. Dveře se otevírají vždy na jednu stranu
- Zasklení jednovrstvým bezpečnostním sklem tl 6 mm (dveře) a tl 4 mm (pevný segment) dle DIN EN 12150, volitelně s povrchovou úpravou HÜPPE Anti-Plaque pro snazší údržbu
- Profily z vysoce kvalitního eloxovaného hliníku. Madlo z vysoce kvalitního pochromovaného kovu.
- Madlo vždy v barvě stříbrná lesklá, s výjimkou Black Edition
- Možnost nastavení v nástěnném profilu 25 mm
- Včetně HÜPPE Keder-System (upevnění s pomocí těsnícího profilu) - montáž bez viditelných šroubů v oblasti nástěnné lišty
- Dveřní posuvné segmenty lze pro snadné čištění vyklopit dovnitř
- Vysoce kvalitní dvojkolečka s kuličkovými ložisky a elegantními chromovými aplikacemi
- S podlahovým profilem (výška 18 mm)
- Průběžné magnetické lišty a těsnící profily
- Těsnost dle DIN 14428
- Made in Germany
- Obsah dodávky: upevňovací materiál, montážní návod
- 10-letá ponákladní záruka dostupnosti náhradních dílů po získání produktu

Montáž ve tvaru U možná, sada vzpěr pro U-kabiny nutná.

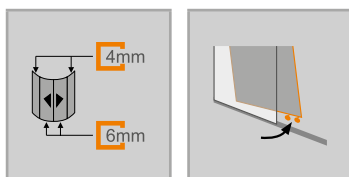

Montážní možnosti C255

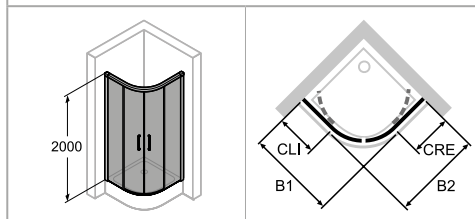

Min. - Max rozměr

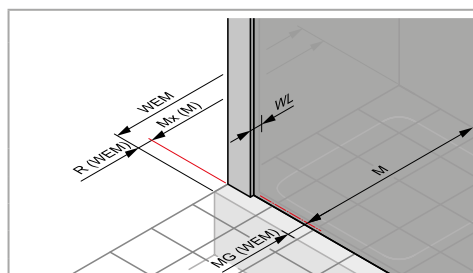
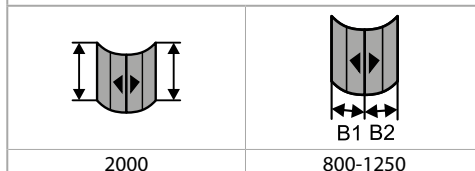

Rozměry

WL:	30.4
R:	5
Mx:	M+15
MG:	20

WEM = Vestavný rozměr vaničky (000)

M = Montážní rozměr na střed skla (001)

Uvedte, prosím, při objednávce.

Posuvné dveře

Montáž na sprchovou vaničku

Výška	Typ	WEM B1	WEM B2	CLI	CRE	Šířka vstupu	Rádus	Číslo výrobku	Cena
2000	800/800	785-810	785-810	287-312	287-312	450	500	C25501	22.340,-
	900/900	885-910	885-910	387-412	387-412	485	500	C25502	22.340,-
	1000/1000	985-1010	985-1010	487-512	487-512	485	500	C25503	23.460,-
	1100/1100	1085-1110	1085-1110	587-612	587-612	485	500	C25504	23.460,-
	1200/1200	1185-1210	1185-1210	687-712	687-712	485	500	C25505	24.580,-
	800/800	785-810	785-810	237-262	237-262	390	550	C25506	22.340,-
	900/900	885-910	885-910	337-362	337-362	525	550	C25507	22.340,-
	1000/1000	985-1010	985-1010	437-462	437-462	525	550	C25508	23.460,-
	1100/1100	1085-1110	1085-1110	537-562	537-562	525	550	C25509	23.460,-
	1200/1200	1185-1210	1185-1210	637-662	637-662	525	550	C25510	24.580,-

Montáž na podlahu/dlažbu

Výška	Typ	M (střed sklo) B1	M (střed sklo) B2	CLI	CRE	Šířka vstupu	Rádus	Číslo výrobku	Cena
2000	800/800	765-790	765-790	287-312	287-312	450	480	C25501	22.340,-
	900/900	865-890	865-890	387-412	387-412	485	480	C25502	22.340,-
	1000/1000	965-990	965-990	487-512	487-512	485	480	C25503	23.460,-
	1100/1100	1065-1090	1065-1090	587-612	587-612	485	480	C25504	23.460,-
	1200/1200	1165-1190	1165-1190	687-712	687-712	485	480	C25505	24.580,-
	800/800	765-790	765-790	237-262	237-262	390	530	C25506	22.340,-
	900/900	865-890	865-890	337-362	337-362	525	530	C25507	22.340,-
	1000/1000	965-990	965-990	437-462	437-462	525	530	C25508	23.460,-
	1100/1100	1065-1090	1065-1090	537-562	537-562	525	530	C25509	23.460,-
	1200/1200	1165-1190	1165-1190	637-662	637-662	525	530	C25510	24.580,-

Zhotovení na míru: Montáž na sprchovou vaničku

Výška 1	WEM B1/B2	Rádus	Číslo výrobku	Cena
2000	800-1250	500	C25580	26.410,-
	800-1250	550	C25581	26.410,-

Rozsah nastavení = objednaný rozměr - 15 mm / + 10 mm

Zhotovení na míru: Montáž na podlahu/dlažbu

Výška 1	M (střed skla) B1/B2	Rádus	Číslo výrobku	Cena
2000	800-1250	480	C25580	26.410,-
	800-1250	530	C25581	26.410,-

Rozsah nastavení = objednaný rozměr - 15 mm / + 10 mm

Barvy profilů- skla / dekory

Barvy profilu	Kód barvy	Příplatek:
stříbrná matná	087	0,-
bílá	055	0,-
stříbrná pololesklá	069	0,-
Black Edition	123	6.390,-

Skla/dekory	s úpravou Anti-Plaque		bez úpravy Anti-Plaque	
	Kód skla	Příplatek:	Kód skla	Příplatek:
čiré	322	4.410,-	321	0,-
Privatima	375	12.730,-	373	8.320,-

Doplňky

Výška	Číslo výrobku	Cena
2000	Rozšiřovací profil o 15 mm pro šířku nástěnné lišty 30,4 mm A21005	860,-

Číslo výrobku a ceny

XXXXXX	+	XXX	+	XXX	=	XXXXXX.XXX.XXX
Číslo výrobku		Kód barvy		Kód skla		Číslo výrobku kompletní
Základní cena		Barevný příplatek		Příplatek za sklo		Celková cena

Classics 2 U-kabiny

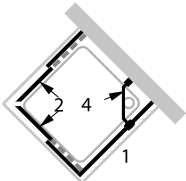
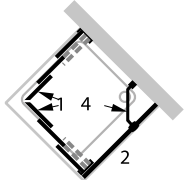
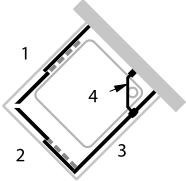
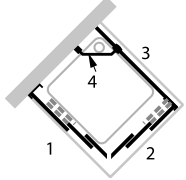
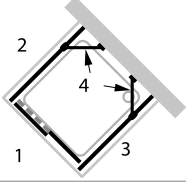
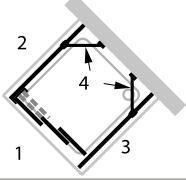
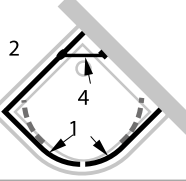
Pro typ		Poz. č.	
	Skládá se z:	1 2 4	Boční stěna pro posuvné dveře Rohový vstup s posuvnými dveřmi 2-dílnými Sada vzpěr pro U-kabiny C26001. Viz Příslušenství Boční stěna.
	Skládá se z:	1 2 4	Posuvné dveře rohový vstup 3-dílný Boční stěna pro posuvné dveře Sada vzpěr pro U-kabiny C26001. Viz Příslušenství Boční stěna.
	Skládá se z:	1 2 3 4	Rohový vstup s posuvnými dveřmi 2-dílnými (1/2) Rohový vstup s posuvnými dveřmi 2-dílnými (1/2) Boční stěna pro posuvné dveře Sada vzpěr pro U-kabiny C26001. Viz Příslušenství Boční stěna.
	Skládá se z:	1 2 3 4	Posuvné dveře rohový vstup 3-dílný (1/2) Posuvné dveře rohový vstup 3-dílný (1/2) Boční stěna pro posuvné dveře Sada vzpěr pro U-kabiny C26001. Viz Příslušenství Boční stěna.
	Skládá se z:	1 2 3 4	Posuvné dveře 1-dílné s pevným segmentem Boční stěna pro posuvné dveře Boční stěna pro posuvné dveře Sada vzpěr pro U-kabiny C26001. Viz Příslušenství Boční stěna.
	Skládá se z:	1 2 3 4	Posuvné dveře 2-dílné s pevným segmentem Boční stěna pro posuvné dveře Boční stěna pro posuvné dveře Sada vzpěr pro U-kabiny C26001. Viz Příslušenství Boční stěna.
	Skládá se z:	1 2 4	1/4-kruh Posuvné dveře Boční stěna pro posuvné dveře Sada vzpěr pro U-kabiny C26001. Viz Příslušenství Boční stěna.
Vždy je nutné uvést, zda se uvedený rozměr vztahuje na vestavný rozměr vaničky nebo na montážní rozměr na střed skla (např. při montáži bez sprchové vaničky přímo na dlažbu).			
U rozměrů je proto nutné v objednávce uvést následující údaje:			
Vztahuje se na vestavný rozměr vaničky: 000			
Vztahuje se na montážní rozměr na střed skla: 001			

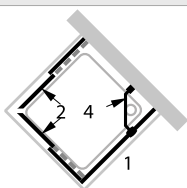
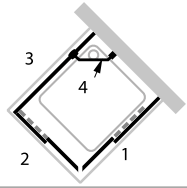
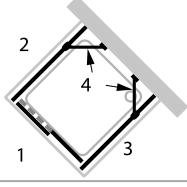
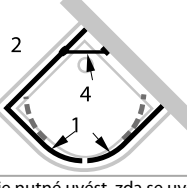
Pro typ		Poz. č.	
	Skládá se z:	1 2 4	Boční stěna pro posuvné dveře Posuvné dveře rohový vstup 2-dílný vlevo Sada vzpěr pro U-kabiny C26001. Viz Příslušenství Boční stěna.
	Skládá se z:	1 2 3 4	Posuvné dveře rohový vstup 2-dílný (1/2) vpravo Posuvné dveře rohový vstup 2-dílný (1/2) vlevo Boční stěna pro posuvné dveře Sada vzpěr pro U-kabiny C26001. Viz Příslušenství Boční stěna.
	Skládá se z:	1 2 3 4	Posuvné dveře 1-dílné s pevným segmentem Boční stěna pro posuvné dveře Boční stěna pro posuvné dveře Sada vzpěr pro U-kabiny C26001. Viz Příslušenství Boční stěna.
	Skládá se z:	1 2 4	1/4-kruh Posuvné dveře Boční stěna pro posuvné dveře Sada vzpěr pro U-kabiny C26001. Viz Příslušenství Boční stěna.
Vždy je nutné uvést, zda se uvedený rozměr vztahuje na vestavný rozměr vaničky nebo na montážní rozměr na střed skla (např. při montáži bez sprchové vaničky přímo na dlažbu).			
U rozměrů je proto nutné v objednávce uvést následující údaje:			
Vztahuje se na vestavný rozměr vaničky: 000			
Vztahuje se na montážní rozměr na střed skla: 001			

Classics 2

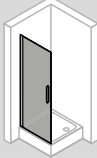
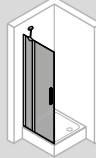
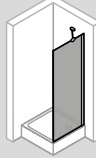
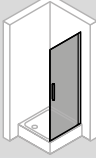
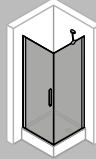
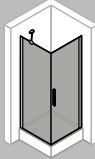
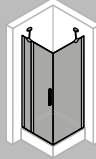
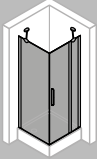
 <p>800 900 1000</p>		 <p>800 900 1000 1200</p>	
+			
 <p>700 750 800 900 1000</p>		 <p>800 900 1000</p>	
=		=	
 		 	
<p>800 x 800 900 x 900 1000 x 1000 800 x 700 / 700 x 800 800 x 750 / 750 x 800 800 x 900 / 900 x 800 800 x 1000 / 1000 x 800 900 x 700 / 700 x 900 900 x 750 / 750 x 900 900 x 800 / 800 x 900 900 x 1000 / 1000 x 900 1000 x 700 / 700 x 1000 1000 x 750 / 750 x 1000 1000 x 800 / 800 x 1000 1000 x 900 / 900 x 1000</p>		<p>800 x 800 900 x 900 1000 x 1000 800 x 700 / 700 x 800 800 x 750 / 750 x 800 800 x 900 / 900 x 800 800 x 1000 / 1000 x 800 900 x 700 / 700 x 900 900 x 750 / 750 x 900 900 x 800 / 800 x 900 900 x 1000 / 1000 x 900 1000 x 700 / 700 x 1000 1000 x 750 / 750 x 1000 1000 x 800 / 800 x 1000 1000 x 900 / 900 x 1000 1200 x 700 / 700 x 1200 1200 x 750 / 750 x 1200 1200 x 800 / 800 x 1200 1200 x 900 / 900 x 1200 1200 x 1000 / 1000 x 1200</p>	
<p>800 x 800 900 x 900 1000 x 1000 1000 x 1000 800 x 900 900 x 800 1000 x 800 1000 x 900 1200 x 1200 800 x 900 800 x 1000 800 x 1200 900 x 800 900 x 800 900 x 1000 900 x 1200 1000 x 800 1000 x 900 1000 x 1200 1200 x 800 1200 x 900 1200 x 1000</p>		<p>800 x 800 900 x 900 1000 x 1000 800 x 900 / 900 x 800 800 x 1000 / 1000 x 800 800 x 1200 / 1200 x 800 900 x 800 / 800 x 900 900 x 1000 / 1000 x 900 900 x 1200 / 1200 x 900 1000 x 800 / 800 x 1000 1000 x 900 / 900 x 1000 1000 x 1200 / 1200 x 1000</p>	

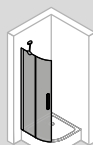

800
900
1000

+

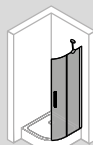

800
900
1000

=

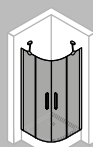

800 x 800
900 x 900
1000 x 1000
800 x 900 / 900 x 800
800 x 1000 / 1000 x 800
900 x 1000 / 1000 x 900

Classics 2 4-úhelník



Křídlové dveře rohový vstup

Popis produktu

- Částečně orámovaný rohový vstup se dvěma skleněnými křídly, otevíranými dovnitř a ven
- Zasklení jednovrstvým bezpečnostním sklem tl 6 mm dle DIN EN 12150, volitelně s povrchovou úpravou HÜPPE Anti-Plaque pro snazší údržbu
- Profily z vysoce kvalitního eloxovaného hliníku. Madlo z vysoce kvalitního pochromovaného kovu.
- Madlo a prahová lišta vždy v provedení stříbrná lesklá
- Možnost nastavení v nástěnném profilu 15 mm
- Průběžné magnetické lišty a těsnící profily a vodorovná těsnící lišta
- Těsnost dle DIN 14428
- Made in Germany
- Obsah dodávky: upevňovací materiál, montážní návod
- 10-letá ponákladní záruka dostupnosti náhradních dílů po získání produktu
- Montáž s prahovou lištou (výška 10 mm) pro optimální těsnost nebo bez prahové lišty pro bezbariérový přístup

Montážní možnosti C233

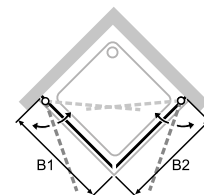
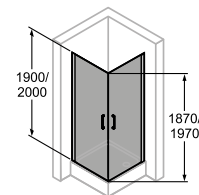

Min. - Max rozměr

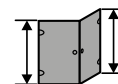

1400-2000



500-1100

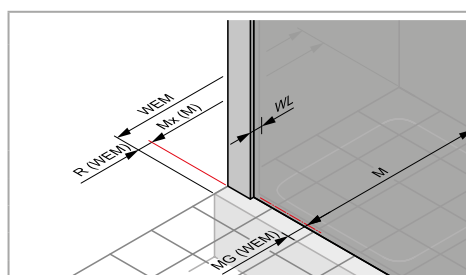
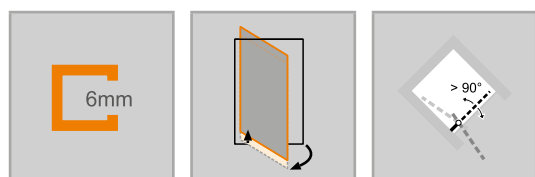

Rozměry

WL:	25
R:	15
Mx:	M+15
MG:	30

WEM = Vestavný rozměr vaničky (000)

M = Montážní rozměr na střed skla (001)

Uvedte, prosím, při objednávce.

Křídlové dveře rohový vstup

Montáž na sprchovou vaničku

Výška	Typ	WEM B1/B2	Šířka vstupu	Číslo výrobku	Cena
1900	800/800	785-800	960	C23301	22.830,-
	900/900	985-900	1100	C23302	22.830,-
	1000/1000	985-1000	1242	C23303	24.010,-
2000	800/800	785-800	960	C23304	25.150,-
	900/900	885-900	1100	C23305	25.150,-
	1000/1000	985-1000	1242	C23306	26.400,-

Montáž na podlahu/dlažbu

Výška	Typ	M (střed skla) B1/B2	Šířka vstupu	Číslo výrobku	Cena
1900	800/800	755-770	960	C23301	22.830,-
	900/900	855-870	1100	C23302	22.830,-
	1000/1000	955-970	1242	C23303	24.010,-
2000	800/800	755-770	960	C23304	25.150,-
	900/900	855-870	1100	C23305	25.150,-
	1000/1000	955-970	1242	C23306	26.400,-

Zhotovení na míru

Výška	Šířka B1/B2	Číslo výrobku	Cena
1400-2000	500-1100	C23380	29.690,-

Rozsah nastavení = objednaný rozměr - 8 mm / + 7 mm**

	Příplatek ke zhotovení na míru za každé zkosení/výřez	Příplatek:
		4.180,-

Barvy profilů- skla / dekory

Barvy profilu	Kód barvy	Příplatek:
stříbrná matná	087	0,-
bílá	055	0,-
stříbrná pololesklá	069	0,-

Skla/dekory	s úpravou Anti-Plaque		bez úpravy Anti-Plaque	
	Kód skla	Příplatek:	Kód skla	Příplatek:
čiré	322	4.410,-	321	0,-
Privatima	375	12.730,-	373	8.320,-

Doplňky

Výška		Číslo výrobku	Cena
1900	Rozšiřovací profil o 15 mm ke dveřím s přímým dorazem	178002	860,-
2000	Rozšiřovací profil o 15 mm ke dveřím s přímým dorazem	178006	860,-

Číslo výrobku a ceny

XXXXXX	+	XXX	+	XXX	=	XXXXXX.XXX.XXX
Číslo výrobku		Kód barvy		Kód skla		Číslo výrobku kompletní
Základní cena		Barevný příplatek		Příplatek za sklo		Celková cena



Křídlové dveře s boční stěnou

Popis produktu

- Částečně orámované dveře s jedním skleněným křídlem. Při montáži s boční stěnou je pro možnost otevírání dveří dovnitř nutný doplňkový set pro otevírání dovnitř a ven.
- Zasklení jednovrstvým bezpečnostním sklem tl 6 mm dle DIN EN 12150, volitelně s povrchovou úpravou HÜPPE Anti-Plaque pro snazší údržbu
- Profily z vysoce kvalitního eloxovaného hliníku. Madlo z vysoce kvalitního pochromovaného kovu.
- Madlo a prahová lišta vždy v provedení stříbrná lesklá

- Možnost nastavení v nástěnném profilu 15 mm
- Průběžné magnetické lišty a těsnící profily a vodorovná těsnící lišta
- Těsnost dle DIN 14428
- Made in Germany
- Obsah dodávky: upevňovací materiál, montážní návod
- 10-letá ponáková záruka dostupnosti náhradních dílů po získání produktu

Křídlové dveře pro boční stěnu: Pouze otevírání ven. S doplňkovým setem pro otevírání dovnitř/ven je možné i otevírání dovnitř.

Křídlové dveře, rohový vstup: Otevírání dovnitř/ven

Montážní možnosti C234

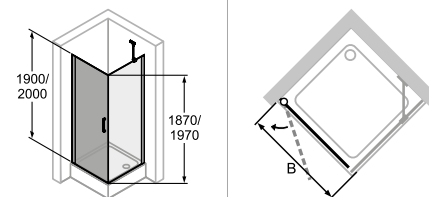

Rohové řešení = dveře + boční stěna

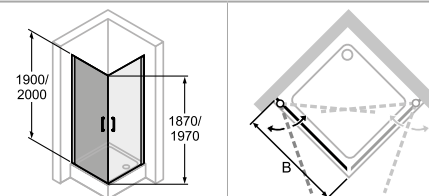

Rohový vstup = dveře + dveře

Min. - Max rozměr



1400-2000



500-1100

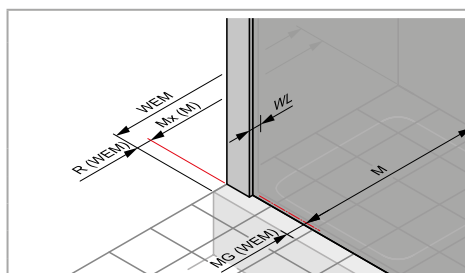
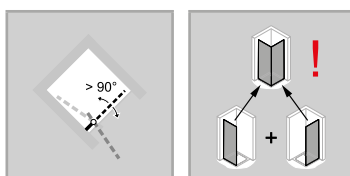
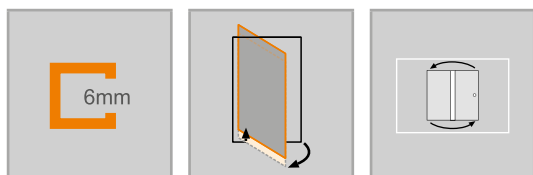

Rozměry

WL:	25
R:	15
Mx:	M+15
MG:	30

WEM = Vestavný rozměr vaničky (000)
M = Montážní rozměr na střed skla (001)
Uvedte, prosím, při objednávce.

Křídlové dveře pro boční stěnu/rohový vstup

Montáž na sprchovou vaničku

Výška	Typ	WEM Boční stěna / Rohový vstup	Šířka vstupu boční stěna	Šířka vstupu rohový vstup	Číslo výrobku	Cena
1900	800	785-800	685	960	C23401	13.650,-
	900	885-900	785	1100	C23402	13.650,-
	1000	985-1000	885	1242	C23403	14.340,-
2000	800	785-800	685	960	C23404	15.000,-
	900	885-900	785	1100	C23405	15.000,-
	1000	985-1000	885	1242	C23406	15.760,-

Montáž na podlahu/dlažbu

Výška	Typ	M (střed skla) boční stěna / rohový vstup	Šířka vstupu boční stěna	Šířka vstupu rohový vstup	Číslo výrobku	Cena
1900	800	755-770	685	960	C23401	13.650,-
	900	855-870	785	1100	C23402	13.650,-
	1000	955-970	885	1242	C23403	14.340,-
2000	800	755-770	685	960	C23404	15.000,-
	900	855-870	785	1100	C23405	15.000,-
	1000	955-970	885	1242	C23406	15.760,-

Zhotovení na míru

Výška	Šířka B	Číslo výrobku	Cena
1400-2000	500-1100	C23480	17.720,-

Rozsah nastavení = objednaný rozměr - 8 mm / + 7 mm**

Příplatek:
4.180,-

Barvy profilů- skla / dekory

Barvy profilu	Kód barvy	Příplatek:
stříbrná matná	087	0,-
bílá	055	0,-
stříbrná pololesklá	069	0,-

Skla/dekory	s úpravou Anti-Plaque		bez úpravy Anti-Plaque	
	Kód skla	Příplatek:	Kód skla	Příplatek:
čiré	322	2.210,-	321	0,-
Privatima	375	6.360,-	373	4.160,-

Doplňky

Výška		Číslo výrobku	Cena
1900	Rozšiřovací profil o 15 mm ke dveřím s přímým dorazem	178002	860,-
	Rozšiřovací profil o 15 mm ke dveřím s přímým dorazem	178006	860,-
2000	Doplňkový set pro otevírání dovnitř/ven (možnost zkrácení na místě). Vhodné pouze pro dveře a boční stěnu 6mm.	ZB0001	3.480,-
	Doplňkový set pro otevírání dovnitř/ven (možnost zkrácení na místě). Vhodné pouze pro dveře 6mm a boční stěnu 8mm.	ZB0002	3.480,-

Číslo výrobku a ceny

XXXXXX	+	XXX	+	XXX	=	XXXXXX.XXX.XXX
Číslo výrobku		Kód barvy		Kód skla		Číslo výrobku kompletní
Základní cena		Barevný příplatek		Příplatek za sklo		Celková cena

Classics 2 4-úhelník



Křídlové dveře do niky

Popis produktu

- Částečně orámované dveře s jedním skleněným křídlem. Dveře se otevírají dovnitř a ven
- Zasklení jednovrstvým bezpečnostním sklem tl 6 mm dle DIN EN 12150, volitelně s povrchovou úpravou HÜPPE Anti-Plaque pro snazší údržbu
- Profily z vysoce kvalitního eloxovaného hliníku. Madlo z vysoce kvalitního pochromovaného kovu.
- Madlo a prahová lišta vždy v provedení stříbrná lesklá
- Možnost nastavení v nástěnném profilu 15 mm
- Průběžné magnetické lišty a těsnící profily a vodorovná těsnící lišta
- Těsnost dle DIN 14428
- Made in Germany
- Obsah dodávky: upevňovací materiál, montážní návod
- 10-letá ponáková záruka dostupnosti náhradních dílů po získání produktu

Montážní možnosti C235

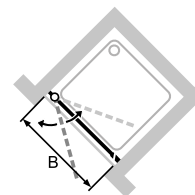
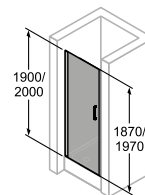

Min. - Max rozměr



1400-2000



500-1100

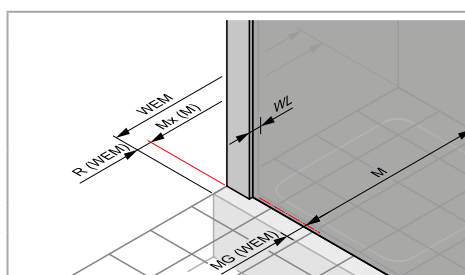
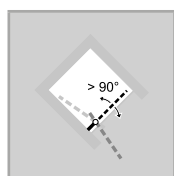
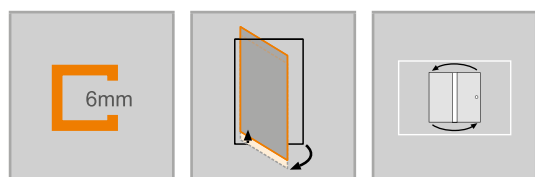

Rozměry

WL:	25
R:	15
Mx:	M+15
MG:	30

WEM = Vestavný rozměr vaničky (000)
M = Montážní rozměr na střed skla (001)
Uvedte, prosím, při objednávce.

Křídlové dveře do niky

Montáž na sprchovou vaničku

Výška	Typ	WEM	Šířka vstupu	Číslo výrobku	Cena
1900	780	765-795	665	C23507	14.840,-
	800	785-815	685	C23501	14.840,-
	880	865-895	765	C23508	14.840,-
	900	885-915	785	C23502	14.840,-
	980	965-995	865	C23509	15.600,-
	1000	985-1015	885	C23503	15.600,-
2000	780	765-795	665	C23510	16.340,-
	800	785-815	685	C23504	16.340,-
	880	865-895	765	C23511	16.340,-
	900	885-915	785	C23505	16.340,-
	980	965-995	865	C23512	17.160,-
	1000	985-1015	885	C23506	17.160,-

Montáž na podlahu/dlažbu

Výška	Typ	M (střed skla) B	Šířka vstupu	Číslo výrobku	Cena
1900	780	765-795	665	C23507	14.840,-
	800	785-815	685	C23501	14.840,-
	880	865-895	765	C23508	14.840,-
	900	885-915	785	C23502	14.840,-
	980	965-995	865	C23509	15.600,-
	1000	985-1015	885	C23503	15.600,-
2000	780	765-795	665	C23510	16.340,-
	800	785-815	685	C23504	16.340,-
	880	865-895	765	C23511	16.340,-
	900	885-915	785	C23505	16.340,-
	980	965-995	865	C23512	17.160,-
	1000	985-1015	885	C23506	17.160,-

Zhotovení na míru

Výška	Šířka B	Číslo výrobku	Cena
1400-2000	500-1100	C23580	19.300,-
Rozsah nastavení = objednaný rozměr - 8 mm / + 22 mm			
 Příplatek ke zhotovení na míru za každé zkosení/výřez			Příplatek: 860,-

Barvy profilů- skla / dekory

Barvy profilu	Kód barvy	Příplatek:
stříbrná matná	087	0,-
bílá	055	0,-
stříbrná pololesklá	069	0,-

Skla/dekory	s úpravou Anti-Plaque		bez úpravy Anti-Plaque	
	Kód skla	Příplatek:	Kód skla	Příplatek:
čiré	322	2.210,-	321	0,-
Privatima	375	6.360,-	373	4.160,-

Doplňky

Výška	Číslo výrobku	Cena	
1900	Rozšiřovací profil o 15 mm ke dveřím s přímým dorazem	178002	860,-
2000	Rozšiřovací profil o 15 mm ke dveřím s přímým dorazem	178006	860,-

Číslo výrobku a ceny

XXXXXX	+	XXX	+	XXX	=	XXXXXX.XXX.XXX
Číslo výrobku		Kód barvy		Kód skla		Číslo výrobku kompletní
Základní cena		Barevný příplatek		Příplatek za sklo		Celková cena

Classics 2 4-úhelník



Křídlové dveře s pevnými segmenty rohový vstup

Popis produktu

- Částečně orámovaný rohový vstup se dvěma skleněnými křídly a dvěma pevnými segmenty. Dveře se otevírají dovnitř a ven
- Zasklení jednovrstvým bezpečnostním sklem tl 6 mm dle DIN EN 12150, volitelně s povrchovou úpravou HÜPPE Anti-Plaque pro snazší údržbu
- Profily z vysoce kvalitního eloxovaného hliníku. Madlo z vysoce kvalitního pochromovaného kovu.
- Madlo, stabilizační vzpěra, příčná vzpěra a prahová lišta vždy v barvě stříbrná vysoký lesk
- Možnost nastavení v nástěnném profilu 15 mm
- Včetně HÜPPE Keder-System (upevnění s pomocí těsnícího profilu) - montáž bez viditelných šroubů v oblasti nástěnné lišty
- Průběžné magnetické lišty a těsnící profily a vodorovná těsnící lišta
- Těsnost dle DIN 14428
- Made in Germany
- 10-letá ponákové záruka dostupnosti náhradních dílů po získání produktu
- Zvedací/spouštěcí mechanismus se zvednutím 3,5mm
- Obsah dodávky: upevňovací materiál, montážní návod

Montážní možnosti C230

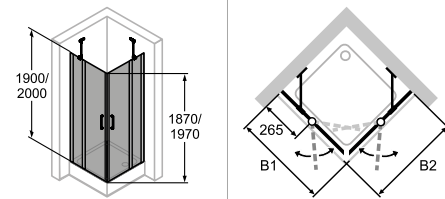

Min. - Max rozměr

1400-2000	230-650	max. 900

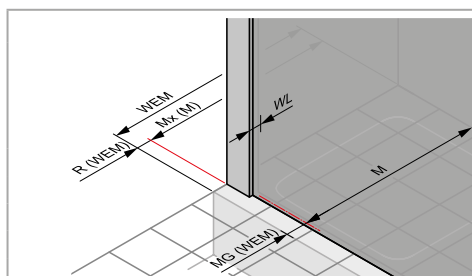
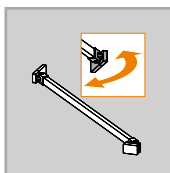
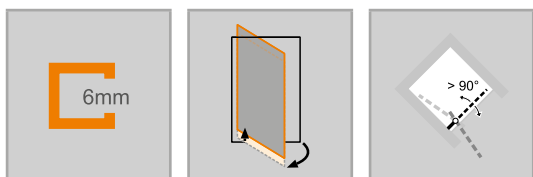

Rozměry

WL:	25
R:	15
Mx:	M+15
MG:	30

WEM = Vestavný rozměr vaničky (000)
M = Montážní rozměr na střed skla (001)
Uvedte, prosím, při objednávce.

Křídlové dveře s pevnými segmenty rohový vstup

Montáž na sprchovou vaničku

Výška	Typ	WEM B1/B2	Šířka pevného segmentu	Šířka vstupu	Číslo výrobku	Cena
1900	800/800	785-800	261-276	655	C23001	24.060,-
	900/900	885-900	261-276	799	C23002	24.060,-
	1000/1000	985-1000	261-276	940	C23003	25.240,-
2000	800/800	785-800	261-276	655	C23004	26.470,-
	900/900	885-900	261-276	799	C23005	26.470,-
	1000/1000	985-1000	261-276	940	C23006	27.780,-

Montáž na podlahu/dlažbu

Výška	Typ	M (střed skla) B1/B2	Šířka pevného segmentu	Šířka vstupu	Číslo výrobku	Cena
1900	800/800	755-770	261-276	655	C23001	24.060,-
	900/900	855-870	261-276	799	C23002	24.060,-
	1000/1000	955-970	261-276	940	C23003	25.240,-
2000	800/800	755-770	261-276	655	C23004	26.470,-
	900/900	855-870	261-276	799	C23005	26.470,-
	1000/1000	955-970	261-276	940	C23006	27.780,-

Zhotovení na míru

Výška	Šířka B1/B2	Číslo výrobku	Cena
1400-2000	700-1550	C23080	31.260,-

Individuální šířky pevných segmentů možné.

Rozsah nastavení = objednaný rozměr - 8 mm / + 7 mm**



Příplatek ke zhotovení na míru za každé zkosení/výřez

Příplatek:

4.180,-

Barvy profilů- skla / dekory

Barvy profilu	Kód barvy	Příplatek:
stříbrná matná	087	0,-
bílá	055	0,-
stříbrná pololesklá	069	0,-

Skla/dekory	s úpravou Anti-Plaque		bez úpravy Anti-Plaque	
	Kód skla	Příplatek:	Kód skla	Příplatek:
čiré	322	4.410,-	321	0,-
Privatima	375	12.730,-	373	8.320,-

Doplňky

Výška	Číslo výrobku	Cena	
1900	Rozšiřovací profil o 15 mm ke dveřím s pevným segmentem.	178003	860,-
2000	Rozšiřovací profil o 15 mm ke dveřím s pevným segmentem.	178007	860,-

Číslo výrobku a ceny

XXXXXX	+	XXX	+	XXX	=	XXXXXX.XXX.XXX
Číslo výrobku		Kód barvy		Kód skla		Číslo výrobku kompletní
Základní cena		Barevný příplatek		Příplatek za sklo		Celková cena



Křídlové dveře s pevným segmentem a boční stěnou

Popis produktu

- Částečně orámované dveře s jedním skleněným křídlem a pevným segmentem
- Zasklení jednovrstvým bezpečnostním sklem tl 6 mm dle DIN EN 12150, volitelně s povrchovou úpravou HÜPPE Anti-Plaque pro snazší údržbu
- Profily z vysoce kvalitního eloxovaného hliníku. Madlo z vysoce kvalitního pochromovaného kovu.
- Madlo, stabilizační vzpěra, příčná vzpěra a prahová lišta vždy v barvě stříbrná vysoký lesk
- Možnost nastavení v nástěnném profilu 15 mm

- Včetně HÜPPE Keder-System (upevnění s pomocí těsnícího profilu) - montáž bez viditelných šroubů v oblasti nástěnné lišty
- Průběžné magnetické lišty a těsnící profily a vodorovná těsnící lišta
- Těsnost dle DIN 14428
- Made in Germany
- 10-letá ponákové záruka dostupnosti náhradních dílů po získání produktu
- Obsah dodávky: upevňovací materiál, montážní návod

Křídlové dveře pro boční stěnu: Pouze otevírání ven. S doplňkovým setem pro otevírání dovnitř/ven je možné i otevírání dovnitř.

Křídlové dveře, rohový vstup: Otevírání dovnitř/ven

Sklo 373/375 Privatima: Při objednání je vždy nutné uvést, zda se jedná o upevnění vlevo nebo vpravo

Montážní možnosti C231

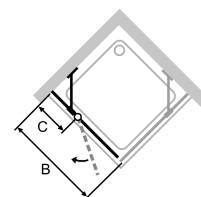
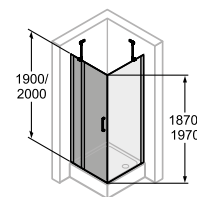

Rohové řešení = dveře + boční stěna

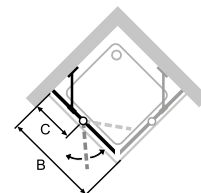
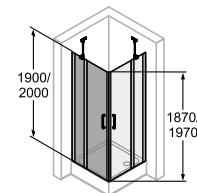

Rohový vstup = dveře + dveře

Min. - Max rozměr



1400-2000



230-650



max. 900

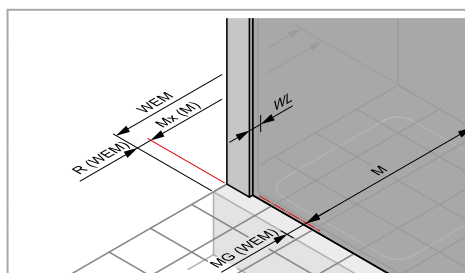
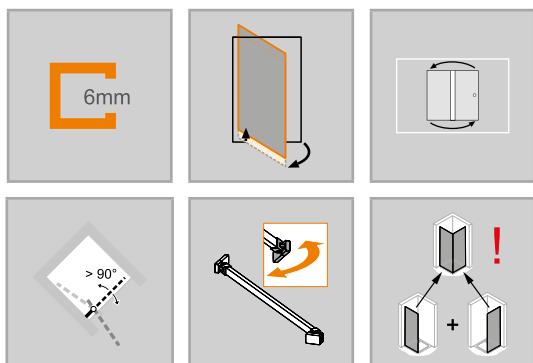

WEM = Vestavný rozměr vaničky (000)
M = Montážní rozměr na střed skla (001)
Uvedte, prosím, při objednávce.

Rozměry

WL: 25
R: 15
Mx: M+15
MG: 30

Křídlové dveře s pevným segmentem pro boční stěnu / rohový vstup

Montáž na sprchovou vaničku

Výška	Typ	WEM STS/STE	Šířka pevného segmentu C	Šířka vstupu boční stěna	Šířka vstupu rohový vstup	Číslo výrobku	Cena
1900	800	785-800	261-276	470	655	C23101	14.350,-
	900	885-900	261-276	570	799	C23102	14.350,-
	1000	985-1000	261-276	670	940	C23103	15.090,-
	1200	1185-1200	461-476	670	940	C23107	15.790,-
2000	800	785-800	261-276	470	655	C23104	15.780,-
	900	885-900	261-276	570	799	C23105	15.780,-
	1000	985-1000	261-276	670	940	C23106	16.590,-
	1200	1185-1200	461-476	670	940	C23108	17.390,-

POZOR: Kompletní rohový vstup se skládá ze dvou objednacích čísel

Montáž na podlahu/dlažbu

Výška	Typ	M (střed skla) STS/STE	Šířka pevného segmentu C	Šířka vstupu boční stěna	Šířka vstupu rohový vstup	Číslo výrobku	Cena
1900	800	755-770	261-276	470	655	C23101	14.350,-
	900	855-870	261-276	570	799	C23102	14.350,-
	1000	955-970	261-276	670	940	C23103	15.090,-
	1200	1155-1170	461-476	670	940	C23107	15.790,-
2000	800	755-770	261-276	470	655	C23104	15.780,-
	900	855-870	261-276	570	799	C23105	15.780,-
	1000	955-970	261-276	670	940	C23106	16.590,-
	1200	1155-1170	461-476	670	940	C23108	17.390,-

POZOR: Kompletní rohový vstup se skládá ze dvou objednacích čísel

Zhotovení na míru

Výška	Šířka B	Číslo výrobku	Cena
1400-2000	700-1550	C23180	18.670,-

Individuální šířky pevných segmentů možné.

Rozsah nastavení = objednaný rozměr - 8 mm / + 7 mm**

	Příplatek ke zhotovení na míru za každé zkosení/výřez	Příplatek:
		4.180,-

Barvy profilů- skla / dekory

Barvy profilu	Kód barvy	Příplatek:
stříbrná matná	087	0,-
bílá	055	0,-
stříbrná poleosklá	069	0,-

Skla/dekory	s úpravou Anti-Plaqué		bez úpravy Anti-Plaqué	
	Kód skla	Příplatek:	Kód skla	Příplatek:
čiré	322	2.210,-	321	0,-
Privatima	375	6.360,-	373	4.160,-

Doplňky

Výška	Číslo výrobku	Cena	
1900	Rozšiřovací profil o 15 mm ke dveřím s pevným segmentem.	178003	860,-
	Rozšiřovací profil o 15 mm ke dveřím s pevným segmentem.	178007	860,-
2000	Doplňkový set pro otevírání dovnitř/ven (možnost zkrácení na místě). Vhodné pouze pro dveře a boční stěnu 6mm.	ZB0001	3.480,-
	Doplňkový set pro otevírání dovnitř/ven (možnost zkrácení na místě). Vhodné pouze pro dveře 6mm a boční stěnu 8mm.	ZB0002	3.480,-

Číslo výrobku a ceny

XXXXXX	+	XXX	+	XXX	=	XXXXXX.XXX.XXX
Číslo výrobku		Kód barvy		Kód skla		Číslo výrobku kompletní
Základní cena		Barevný příplatek		Příplatek za sklo		Celková cena

Classics 2 4-úhelník



Křídlové dveře s pevným segmentem pro niku

Popis produktu

- Částečně orámované dveře s jedním skleněným křídlem a pevným segmentem
- Zasklení jednovrstvým bezpečnostním sklem tl 6 mm dle DIN EN 12150, volitelně s povrchovou úpravou HÜPPE Anti-Plaque pro snazší údržbu
- Profily z vysoce kvalitního eloxovaného hliníku. Madlo z vysoce kvalitního pochromovaného kovu.
- Madlo, stabilizační vzpěra, příčná vzpěra a prahová lišta vždy v barvě stříbrná vysoký lesk
- Možnost nastavení v nástěnném profilu 15 mm

- Včetně HÜPPE Keder-System (upevnění s pomocí těsnícího profilu) - montáž bez viditelných šroubů v oblasti nástěnné lišty
- Průběžné magnetické lišty a těsnící profily a vodorovná těsnící lišta
- Těsnost dle DIN 14428
- Made in Germany
- 10-letá ponákové záruka dostupnosti náhradních dílů po získání produktu
- Obsah dodávky: upevňovací materiál, montážní návod

Skló 373/375 Privátima: Při objednání je vždy nutné uvést, zda se jedná o upevnění vlevo nebo vpravo

Montážní možnosti C232

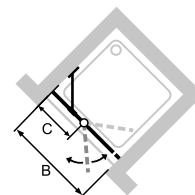
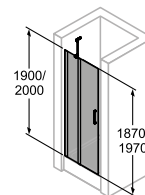

Min. - Max rozměr



1400-2000

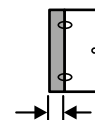

230-650

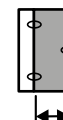

max. 900

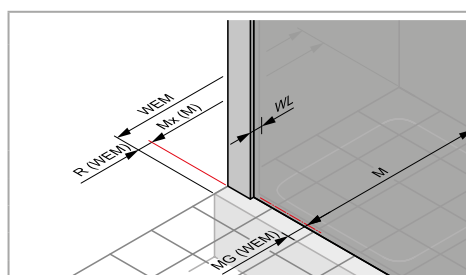
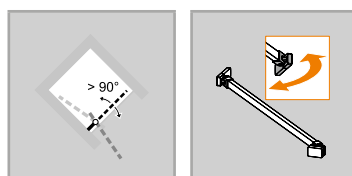
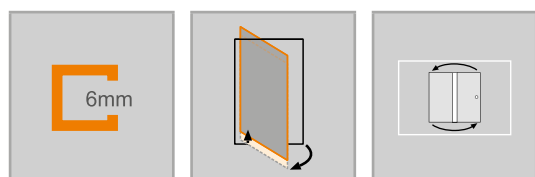

Rozměry

WL:	25
R:	15
Mx:	M+15
MG:	30

WEM = Vestavný rozměr vaničky (000)
M = Montážní rozměr na střed skla (001)
Uvedte, prosím, při objednávce.

Křídlové dveře s pevným segmentem do niky

Montáž na sprchovou vaničku

Výška	Typ	WEM	Šířka pevného segmentu C	Šířka vstupu	Číslo výrobku	Cena
1900	780	765-795	261-276	450	C23207	15.560,-
	800	785-815	261-276	470	C23201	15.560,-
	880	865-895	261-276	550	C23208	15.560,-
	900	885-915	261-276	570	C23202	15.560,-
	980	965-995	261-276	650	C23209	16.340,-
	1000	985-1015	261-276	670	C23203	16.340,-
	1180	1165-1195	441-456	670	C23215	17.110,-
2000	1200	1185-1215	461-476	670	C23213	17.110,-
	780	765-795	261-276	450	C23210	17.110,-
	800	785-815	261-276	470	C23204	17.110,-
	880	865-895	261-276	550	C23211	17.110,-
	900	885-915	261-276	570	C23205	17.110,-
	980	965-995	261-276	650	C23212	17.970,-
	1000	985-1015	261-276	670	C23206	17.970,-
2000	1180	1165-1195	441-456	670	C23216	18.830,-
	1200	1185-1215	461-476	670	C23214	18.830,-

Montáž na podlahu/dlažbu

Výška	Typ	M (střed skla) nika	Šířka pevného segmentu C	Šířka vstupu	Číslo výrobku	Cena
1900	780	765-795	261-276	450	C23207	15.560,-
	800	785-815	261-276	470	C23201	15.560,-
	880	865-895	261-276	550	C23208	15.560,-
	900	885-915	261-276	570	C23202	15.560,-
	980	965-995	261-276	650	C23209	16.340,-
	1000	985-1015	261-276	670	C23203	16.340,-
	1180	1165-1195	441-456	670	C23215	17.110,-
2000	1200	1185-1215	461-476	670	C23213	17.110,-
	780	765-795	261-276	450	C23210	17.110,-
	800	785-815	261-276	470	C23204	17.110,-
	880	865-895	261-276	550	C23211	17.110,-
	900	885-915	261-276	570	C23205	17.110,-
	980	965-995	261-276	650	C23212	17.970,-
	1000	985-1015	261-276	670	C23206	17.970,-
2000	1180	1165-1195	441-456	670	C23216	18.830,-
	1200	1185-1215	461-476	670	C23214	18.830,-

Zhotovení na míru

Výška	Šířka B1	Číslo výrobku	Cena
1400-2000	700-1550	C23280	20.240,-

Individuální šířky pevných segmentů možné.
Rozsah nastavení = objednaný rozměr - 8 mm / + 22 mm

	Příplatek ke zhotovení na míru za každé zkosení/výřez	Příplatek:
		4.180,-

Barvy profilů- skla / dekory

Barvy profilu	Kód barvy	Příplatek:
stříbrná matná	087	0,-
bílá	055	0,-
stříbrná pololesklá	069	0,-

Skla/dekory	s úpravou Anti-Plaque		bez úpravy Anti-Plaque	
	Kód skla	Příplatek:	Kód skla	Příplatek:
čiré	322	2.210,-	321	0,-
Privatima	375	6.360,-	373	4.160,-

Doplňky

Výška	Číslo výrobku	Cena	
1900	Rozšiřovací profil o 15 mm ke dveřím s pevným segmentem.	178003	860,-
2000	Rozšiřovací profil o 15 mm ke dveřím s pevným segmentem.	178007	860,-

Číslo výrobku a ceny

XXXXXX	+	XXX	+	XXX	=	XXXXXX.XXX.XXX
Číslo výrobku		Kód barvy		Kód skla		Číslo výrobku kompletní
Základní cena		Barevný příplatek		Příplatek za sklo		Celková cena

Classics 2 4-úhelník



Boční stěna s křídlovými dveřmi s pevným segmentem

Popis produktu

- Částečně orámovaná boční stěna
- Zasklení jednovrstvým bezpečnostním sklem tl 6 mm dle DIN EN 12150, volitelně s povrchovou úpravou HÜPPE Anti-Plaque pro snazší údržbu
- Profily z vysoce kvalitního eloxovaného hliníku
- Stabilizační vzpěra a příčná vzpěra vždy v barvě stříbrná lesklá
- Možnost nastavení v nástěnném profilu 15 mm
- Včetně HÜPPE Keder-System (upevnění s pomocí těsnícího profilu) -

Nelze objednat jako samostatně stojící boční stěnu.

Boční stěna zkrácená je kombinovatelná jen s dveřmi do niky.

- montáž bez viditelných šroubů v oblasti nástěnné lišty
- Těsnost dle DIN 14428
- Made in Germany
- 10-letá ponákuční záruka dostupnosti náhradních dílů po získání produktu
- Obsah dodávky: upevňovací materiál, montážní návod

Montážní možnosti C236

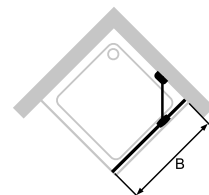
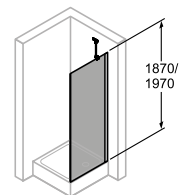

Min. - Max rozměr

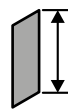

500-2000



200-1200

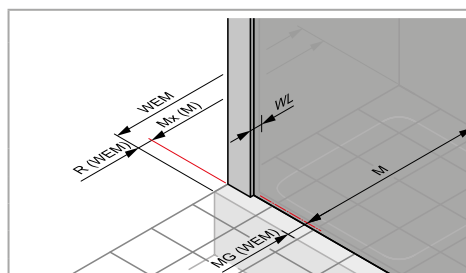
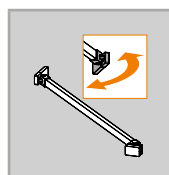
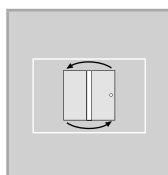
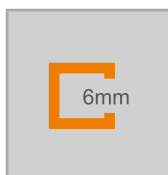

Rozměry

WL:	25
R:	15
Mx:	M+15
MG:	30

WEM = Vestavný rozměr vaničky (000)

M = Montážní rozměr na střed skla (001)

Uvedte, prosím, při objednávce.

Boční stěna pro křídlové dveře

Montáž na sprchovou vaničku

Výška	Typ	WEM	Číslo výrobku	Cena
1900	700	685-700	C23601	7.870,-
	750	735-750	C23602	7.870,-
	800	785-800	C23603	7.870,-
	900	885-900	C23604	7.870,-
	1000	985-1000	C23605	8.280,-
2000	700	685-700	C23606	8.670,-
	750	735-750	C23607	8.670,-
	800	785-800	C23608	8.670,-
	900	885-900	C23609	8.670,-
	1000	985-1000	C23610	9.100,-

Montáž na podlahu/dlažbu

Výška	Typ	M (střed skla)	Číslo výrobku	Cena
1900	700	655-670	C23601	7.870,-
	750	705-720	C23602	7.870,-
	800	755-770	C23603	7.870,-
	900	855-870	C23604	7.870,-
	1000	955-970	C23605	8.280,-
2000	700	655-670	C23606	8.670,-
	750	705-720	C23607	8.670,-
	800	755-770	C23608	8.670,-
	900	855-870	C23609	8.670,-
	1000	955-970	C23610	9.100,-

Zhotovení na míru

Výška	Typ	Šířka B	Upevnění	Číslo výrobku	Cena
500-2000	Přes roh	200-1200	Stabilizační vzpěra	C23680	10.250,-
	V rovině	200-599	Stabilizační vzpěra	C23681	10.250,-
	V rovině	600-1200	Příčná vzpěra	C23683	10.250,-
	Na vanu	200-1200	Stabilizační vzpěra	C23682	10.250,-

Rozsah nastavení = objednaný rozměr - 8 mm / + 7 mm**

Boční stěna zkrácená je kombinovatelná jen s dveřmi do niky.

	Příplatek ke zhotovení na míru za každé zkosení/výřez	Příplatek: 4.180,-
---	---	-------------------------------------

Barvy profilů- skla / dekory

Barvy profilu	Kód barvy	Příplatek:
stříbrná matná	087	0,-
bílá	055	0,-
stříbrná pololesklá	069	0,-

Skla/dekory	s úpravou Anti-Plaque		bez úpravy Anti-Plaque	
	Kód skla	Příplatek:	Kód skla	Příplatek:
čiré	322	2.210,-	321	0,-
Privatima	375	6.360,-	373	4.160,-

Číslo výrobku a ceny

XXXXXX	+	XXX	+	XXX	=	XXXXXX.XXX.XXX
Číslo výrobku		Kód barvy		Kód skla		Číslo výrobku kompletní
Základní cena		Barevný příplatek		Příplatek za sklo		Celková cena



Křídlové dveře s protisegmentem do niky

Popis produktu

- Částečně orámované dveře s jedním skleněným křídlem a protisegmentem. Dveře se otevírají dovnitř a ven
- Zasklení jednovrstvým bezpečnostním sklem tl 6 mm dle DIN EN 12150, volitelně s povrchovou úpravou HÜPPE Anti-Plaque pro snazší údržbu
- Profily z vysoce kvalitního eloxovaného hliníku. Madlo z vysoce kvalitního pochromovaného kovu.
- Madlo, stabilizační vzpěra, příčná vzpěra a prahová lišta vždy v barvě stříbrná vysoký lesk
- Možnost nastavení v nástěnném profilu 15 mm
- Včetně HÜPPE Keder-System (upevnění s pomocí těsnícího profilu) - montáž bez viditelných šroubů v oblasti nástěnné lišty
- Průběžné magnetické lišty a těsnící profily a vodorovná těsnící lišta
- Těsnost dle DIN 14428
- Made in Germany
- 10-letá ponákové záruka dostupnosti náhradních dílů po získání produktu
- Obsah dodávky: upevňovací materiál, montážní návod

Montážní možnosti C247

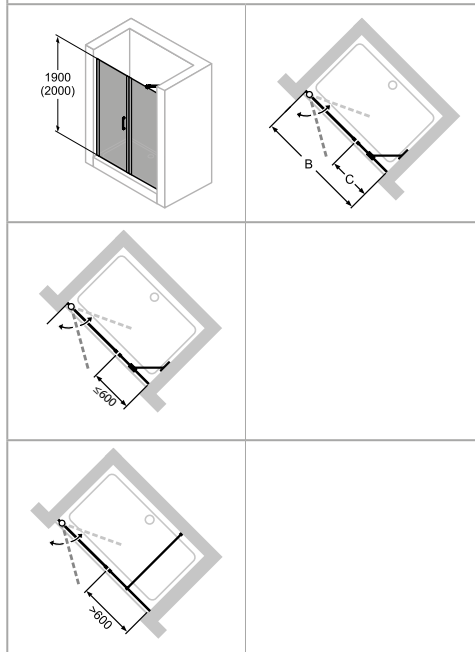

Min. - Max rozměr

1400-2000	max. 1000	190 - 1 200

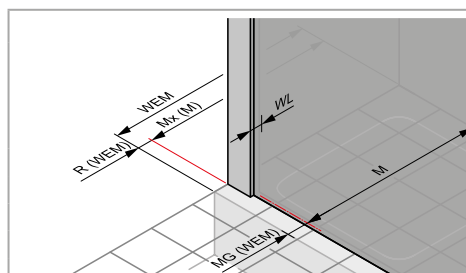
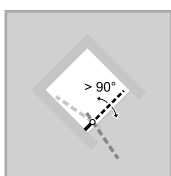
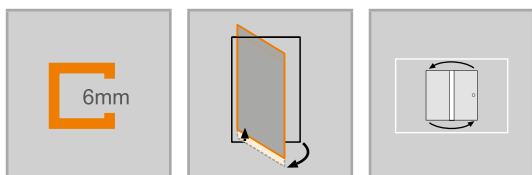

Rozměry

WL:	25
R:	15
Mx:	M+15
MG:	30

WEM = Vestavný rozměr vaničky (000)
 M = Montážní rozměr na střed skla (001)
 Uvedte, prosím, při objednávce.

Křídlové dveře s protisegmentem do niky

Montáž na sprchovou vaničku

Výška	Typ	WEM B	Šířka C	Šířka vstupu	Číslo výrobku	Cena
1900	900	885-915	235-250	580	C24701	14.920,-
	1000	985-1015	235-250	680	C24702	15.670,-
	1100	1085-1115	335-350	680	C24703	15.680,-
	1200	1185-1215	435-450	680	C24704	16.410,-
	1400	1385-1415	535-550	780	C24705	16.410,-
2000	900	885-915	235-250	580	C24706	16.390,-
	1000	985-1015	235-250	680	C24707	17.230,-
	1100	1085-1115	335-350	680	C24708	17.240,-
	1200	1185-1215	435-450	680	C24709	18.070,-
	1400	1385-1415	535-550	780	C24710	18.070,-

Montáž na podlahu/dlažbu

Výška	Typ	M (střed skla) nika	Šířka C	Šířka vstupu	Číslo výrobku	Cena
1900	900	885-915	235-250	580	C24701	14.920,-
	1000	985-1015	235-250	680	C24702	15.670,-
	1100	1085-1115	335-350	680	C24703	15.680,-
	1200	1185-1215	435-450	680	C24704	16.410,-
	1400	1385-1415	535-550	780	C24705	16.410,-
2000	900	885-915	235-250	580	C24706	16.390,-
	1000	985-1015	235-250	680	C24707	17.230,-
	1100	1085-1115	335-350	680	C24708	17.240,-
	1200	1185-1215	435-450	680	C24709	18.070,-
	1400	1385-1415	535-550	780	C24710	18.070,-

Zhotovení na míru

Výška	Šířka B1	Číslo výrobku	Cena
1400-2000	700-1200	C24780	19.400,-
	1201-1600	C24781	23.280,-
	1601-2200	C24782	27.920,-

Rozsah nastavení = objednaný rozměr - 15 mm / + 15 mm

Min. šířka protisegmentu: 190 mm.

Max. šířka křídla dveří: 1000 mm.

Je nutné uvést šířku protisegmentu.



Příplatek ke zhotovení na míru za každé zkosení/výřez

Příplatek:

4.180,-

Barvy profilů- skla / dekory

Barvy profilu	Kód barvy	Příplatek:
stříbrná matná	087	0,-
bílá	055	0,-
stříbrná pololesklá	069	0,-

Skla/dekory	s úpravou Anti-Plaque		bez úpravy Anti-Plaque	
	Kód skla	Příplatek:	Kód skla	Příplatek:
čiré	322	2.210,-	321	0,-
Privatima	375	6.360,-	373	4.160,-

Doplňky

Výška	Číslo výrobku	Cena	
1900	Rozšiřovací profil o 15 mm ke dveřím s přímým dorazem	178002	860,-
2000	Rozšiřovací profil o 15 mm ke dveřím s přímým dorazem	178006	860,-

Číslo výrobku a ceny

XXXXXX	+	XXX	+	XXX	=	XXXXXX.XXX.XXX
Číslo výrobku		Kód barvy		Kód skla		Číslo výrobku kompletní
Základní cena		Barevný příplatek		Příplatek za sklo		Celková cena

Classics 2 4-úhelník



Montážní možnosti C237

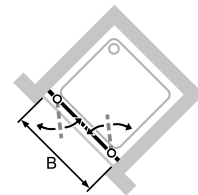
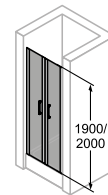

Min. - Max rozměr



1400-2000

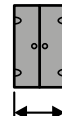

500-1800

Lítací dveře pro niku

Popis produktu

- Částečně orámované dveře se dvěma skleněnými křídly. Dveře se otevírají dovnitř a ven
- Zasklení jednovrstvým bezpečnostním sklem tl 6 mm dle DIN EN 12150, volitelně s povrchovou úpravou HÜPPE Anti-Plaque pro snazší údržbu
- Profily z vysoce kvalitního eloxovaného hliníku. Madlo z vysoce kvalitního pochromovaného kovu.
- Madlo a prahová lišta vždy v provedení stříbrná lesklá
- Možnost nastavení v nástěnném profilu 15 mm
- Průběžné magnetické lišty a těsnící profily a vodorovná těsnící lišta
- Těsnost dle DIN 14428
- Made in Germany
- 10-letá ponáková zůruka dostupnosti náhradních dílů po získání produktu
- Obsah dodávky: upevňovací materiál, montážní návod

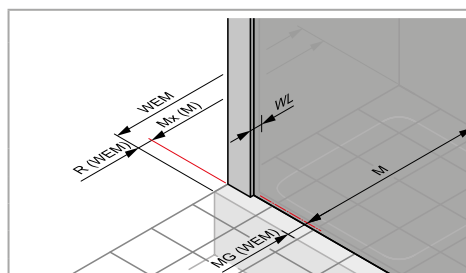
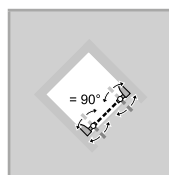
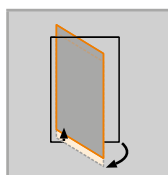
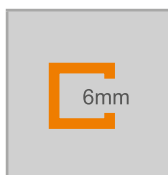

Rozměry

WL:	25
R:	15
Mx:	M+15
MG:	30

WEM = Vestavný rozměr vaničky (000)

M = Montážní rozměr na střed skla (001)

Uvedte, prosím, při objednávce.

Lítací dveře pro niku

Montáž na sprchovou vaničku

Výška	Typ	WEM B	Šířka vstupu	Číslo výrobku	Cena
1900	780	760-785	620	C23707	15.560,-
	800	780-805	640	C23701	15.560,-
	880	860-885	720	C23708	15.560,-
	900	880-905	740	C23702	15.560,-
	980	960-985	820	C23709	16.340,-
1000	980-1005	840	C23703	16.340,-	
2000	780	760-785	620	C23710	17.110,-
	800	780-805	640	C23704	17.110,-
	880	860-885	720	C23711	17.110,-
	900	880-905	740	C23705	17.110,-
	980	960-985	820	C23712	17.970,-
1000	980-1005	840	C23706	17.970,-	

Montáž na podlahu/dlažbu

Výška	Typ	M (střed skla) B	Šířka vstupu	Číslo výrobku	Cena
1900	780	760-785	620	C23707	15.560,-
	800	780-805	640	C23701	15.560,-
	880	860-885	720	C23708	15.560,-
	900	880-905	740	C23702	15.560,-
	980	960-985	820	C23709	16.340,-
1000	980-1005	840	C23703	16.340,-	
2000	780	760-785	620	C23710	17.110,-
	800	780-805	640	C23704	17.110,-
	880	860-885	720	C23711	17.110,-
	900	880-905	740	C23705	17.110,-
	980	960-985	820	C23712	17.970,-
1000	980-1005	840	C23706	17.970,-	

Zhotovení na míru

Výška	Šířka B	Číslo výrobku	Cena
1400-2000	500-1800	C23780	20.240,-

Rozsah nastavení = objednaný rozměr - 13 mm / + 12 mm

Barvy profilů- skla / dekory

Barvy profilu	Kód barvy	Příplatek:
stříbrná matná	087	0,-
bílá	055	0,-
stříbrná pololesklá	069	0,-

Skla/dekory	s úpravou Anti-Plaque		bez úpravy Anti-Plaque	
	Kód skla	Příplatek:	Kód skla	Příplatek:
čiré	322	2.210,-	321	0,-
Privatima	375	6.360,-	373	4.160,-

Doplňky

Výška	Číslo výrobku	Cena	
1900	Rozšiřovací profil o 15 mm ke dveřím s přímým dorazem	178002	860,-
2000	Rozšiřovací profil o 15 mm ke dveřím s přímým dorazem	178006	860,-

Číslo výrobku a ceny

XXXXXX	+	XXX	+	XXX	=	XXXXXX.XXX.XXX
Číslo výrobku		Kód barvy		Kód skla		Číslo výrobku kompletní
Základní cena		Barevný příplatek		Příplatek za sklo		Celková cena

Classics 2 4-úhelník



Lítací dveře pro boční stěnu

Popis produktu

- Částečně orámované dveře se dvěma skleněnými křídly. Dveře se otevírají dovnitř a ven
- Zasklení jednovrstvým bezpečnostním sklem tl 6 mm dle DIN EN 12150, volitelně s povrchovou úpravou HÜPPE Anti-Plaque pro snazší údržbu
- Profily z vysoce kvalitního eloxovaného hliníku. Madlo z vysoce kvalitního pochromovaného kovu.
- Madlo a prahová lišta vždy v provedení stříbrná lesklá
- Možnost nastavení v nástěnném profilu 15 mm
- Průběžné magnetické lišty a těsnící profily a vodorovná těsnící lišta
- Těsnost dle DIN 14428
- Made in Germany
- 10-letá ponáková zůvka dostupnosti náhradních dílů po získání produktu
- Obsah dodávky: upevňovací materiál, montážní návod

Montážní možnosti C238

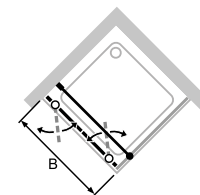
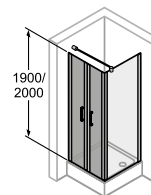

Min. - Max rozměr



1400-2000



500-1600

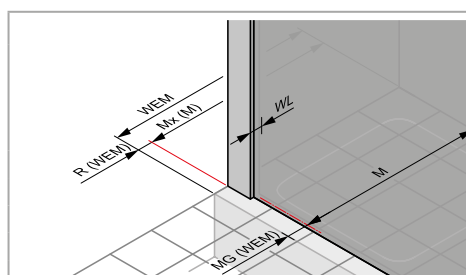
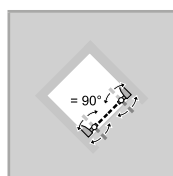
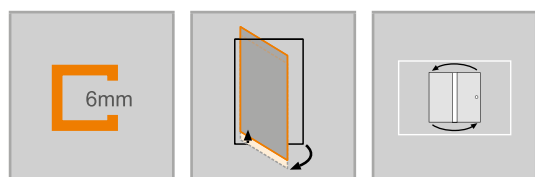

Rozměry

WL:	25
R:	15
Mx:	M+15
MG:	30

WEM = Vestavný rozměr vaničky (000)
M = Montážní rozměr na střed skla (001)
Uvedte, prosím, při objednávce.

Lítací dveře pro boční stěnu

Montáž na sprchovou vaničku

Výška	Typ	WEM B	Šířka vstupu	Číslo výrobku	Cena
1900	800	775-805	600	C23801	15.560,-
	900	875-905	700	C23802	15.560,-
	1000	975-1005	800	C23803	16.340,-
2000	800	775-805	600	C23804	17.110,-
	900	875-905	700	C23805	17.110,-
	1000	975-1005	800	C23806	17.970,-

Montáž na podlahu/dlažbu

Výška	Typ	M (střed skla) B	Šířka vstupu	Číslo výrobku	Cena
1900	800	745-775	600	C23801	15.560,-
	900	845-875	700	C23802	15.560,-
	1000	945-975	800	C23803	16.340,-
2000	800	745-775	600	C23804	17.110,-
	900	845-875	700	C23805	17.110,-
	1000	945-975	800	C23806	17.970,-

Zhotovení na míru

Výška	Šířka B	Číslo výrobku	Cena
1400-2000	500-1600	C23880	20.240,-

Rozsah nastavení = objednaný rozměr - 15 mm / + 15 mm

Barvy profilů- skla / dekory

Barvy profilu	Kód barvy	Příplatek:
stříbrná matná	087	0,-
bílá	055	0,-
stříbrná pololesklá	069	0,-

Skla/dekory	s úpravou Anti-Plaque		bez úpravy Anti-Plaque	
	Kód skla	Příplatek:	Kód skla	Příplatek:
čiré	322	2.210,-	321	0,-
Privatima	375	6.360,-	373	4.160,-

Doplňky

Výška		Číslo výrobku	Cena
1900	Rozšiřovací profil o 15 mm ke dveřím s přímým dorazem	178002	860,-
2000	Rozšiřovací profil o 15 mm ke dveřím s přímým dorazem	178006	860,-

Číslo výrobku a ceny

XXXXXX	+	XXX	+	XXX	=	XXXXXX.XXX.XXX
Číslo výrobku		Kód barvy		Kód skla		Číslo výrobku kompletní
Základní cena		Barevný příplatek		Příplatek za sklo		Celková cena

Classics 2 4-úhelník



Boční stěna pro lítací dveře

Popis produktu

- Částečně orámovaná boční stěna
- Zasklení jednovrstvým bezpečnostním sklem tl 6 mm dle DIN EN 12150, volitelně s povrchovou úpravou HÜPPE Anti-Plaque pro snazší údržbu
- Profily z vysoce kvalitního eloxovaného hliníku
- Stabilizační vzpěra a příčná vzpěra vždy v barvě stříbrná lesklá
- Možnost nastavení v nástěnném profilu 15 mm
- Včetně HÜPPE Keder-System (upevnění s pomocí těsnícího profilu) -

Nelze objednat jako samostatně stojící boční stěnu.

- montáž bez viditelných šroubů v oblasti nástěnné lišty
- Těsnost dle DIN 14428
- Made in Germany
- 10-letá ponáková zaručená dostupnost náhradních dílů po získání produktu
- Obsah dodávky: upevňovací materiál, montážní návod

Montážní možnosti C239

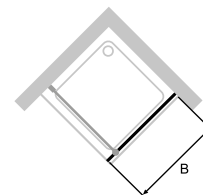
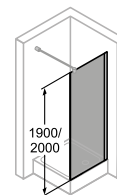

Min. - Max rozměr

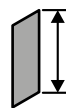

500-2000



200-1200

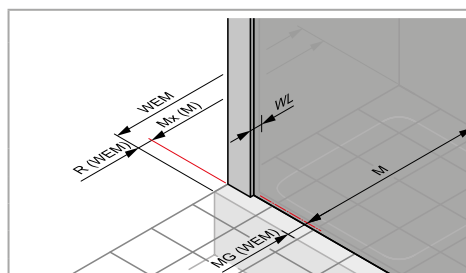
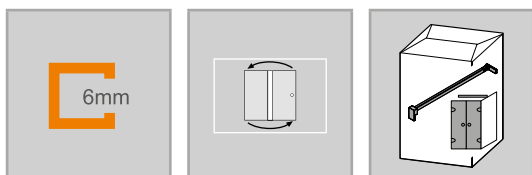

Rozměry

WL:	25
R:	15
Mx:	M+15
MG:	30

WEM = Vestavný rozměr vaničky (000)

M = Montážní rozměr na střed skla (001)

Uvedte, prosím, při objednávce.

Boční stěna pro lítací dveře

Montáž na sprchovou vaničku

Výška	Typ	WEM B	Číslo výrobku	Cena
1900	700	685-700	C23901	7.870,-
	750	735-750	C23902	7.870,-
	800	785-800	C23903	7.870,-
	900	885-900	C23904	7.870,-
	1000	985-1000	C23905	8.280,-
2000	700	685-700	C23906	8.670,-
	750	735-750	C23907	8.670,-
	800	785-800	C23908	8.670,-
	900	885-900	C23909	8.670,-
	1000	985-1000	C23910	9.100,-

Montáž na podlahu/dlažbu

Výška	Typ	M (střed skla) B	Číslo výrobku	Cena
1900	700	655-670	C23901	7.870,-
	750	705-720	C23902	7.870,-
	800	755-770	C23903	7.870,-
	900	855-870	C23904	7.870,-
	1000	955-970	C23905	8.280,-
2000	700	655-670	C23906	8.670,-
	750	705-720	C23907	8.670,-
	800	755-770	C23908	8.670,-
	900	855-870	C23909	8.670,-
	1000	955-970	C23910	9.100,-

Zhotovení na míru

Výška	Typ	Šířka B	Číslo výrobku	Cena
500-2000	Přes roh	200-1200	C23980	10.250,-
	Na vanu	200-1200	C23981	10.250,-

Rozsah nastavení = objednaný rozměr - 8 mm / + 7 mm**

Boční stěna zkrácená je kombinovatelná jen s dveřmi do niky.

	Příplatek ke zhotovení na míru za každé zkosení/výřez	Příplatek:
		4.180,-

Barvy profilů- skla / dekory

Barvy profilu	Kód barvy	Příplatek:
stříbrná matná	087	0,-
bílá	055	0,-
stříbrná pololesklá	069	0,-

Skla/dekory	s úpravou Anti-Plaque		bez úpravy Anti-Plaque	
	Kód skla	Příplatek:	Kód skla	Příplatek:
čiré	322	2.210,-	321	0,-
Privatima	375	6.360,-	373	4.160,-

Číslo výrobku a ceny

XXXXXX	+	XXX	+	XXX	=	XXXXXX.XXX.XXX
Číslo výrobku		Kód barvy		Kód skla		Číslo výrobku kompletní
Základní cena		Barevný příplatek		Příplatek za sklo		Celková cena

Classics 2 1/4-kruh



2-křídlové dveře s pevnými segmenty

Popis produktu

- Částečně orámovaný čtvrtkruhový sprchový kout se dvěma skleněnými křídly a pevnými segmenty, otevírání dovnitř a ven
- Zasklení jednovrstvým bezpečnostním sklem tl 6 mm dle DIN EN 12150, volitelně s povrchovou úpravou HÜPPE Anti-Plaque pro snazší údržbu
- Profily z vysoce kvalitního eloxovaného hliníku. Madlo z vysoce kvalitního pochromovaného kovu.
- Madlo, stabilizační vzpěra, příčná vzpěra a prahová lišta vždy v barvě stříbrná vysoký lesk
- Možnost nastavení v nástěnném profilu 15 mm
- Včetně HÜPPE Keder-System (upevnění s pomocí těsnícího profilu) - montáž bez viditelných šroubů v oblasti nástěnné lišty
- Průběžné magnetické lišty a těsnící profily a vodorovná těsnící lišta
- Těsnost dle DIN 14428
- Made in Germany
- 10-letá ponákové záruka dostupnosti náhradních dílů po získání produktu
- Obsah dodávky: upevňovací materiál, montážní návod

Montážní možnosti C240

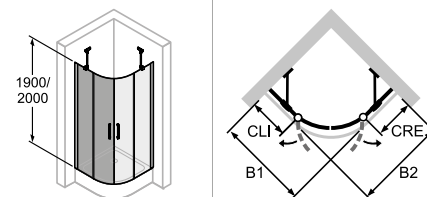

Min. - Max rozměr

1900 / 2000	735-1135	200-600

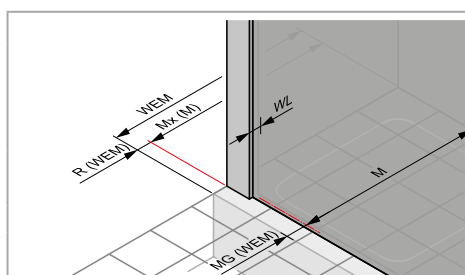
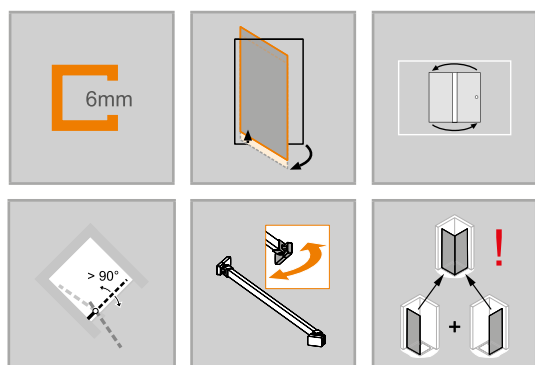

Rozměry

WL:	25
R:	15
Mx:	M+15
MG:	30

WEM = Vestavný rozměr vaničky (000)
M = Montážní rozměr na střed skla (001)
Uvedte, prosím, při objednávce.

2-křídlové dveře s pevnými segmenty (1/2)

Montáž na sprchovou vaničku

Výška	Typ	WEM B1/B2	CLI/CRE	Šířka vstupu	Rádus	Číslo výrobku	Cena
1900	800	785-800	280-295	630	500	C24001	11.420,-
	900	885-900	380-395	630	500	C24002	11.420,-
	1000	985-1000	480-495	630	500	C24003	11.980,-
	800	785-800	235-250	685	550	C24007	11.420,-
	900	885-900	335-350	685	550	C24008	11.420,-
	1000	985-1000	435-450	685	550	C24009	11.980,-
2000	800	785-800	280-295	630	500	C24004	12.560,-
	900	885-900	380-395	630	500	C24005	12.560,-
	1000	985-1000	480-495	630	500	C24006	13.180,-
	800	785-800	235-250	685	550	C24010	12.560,-
	900	885-900	335-350	685	550	C24011	12.560,-
	1000	985-1000	435-450	685	550	C24012	13.180,-

POZOR: Kompletní rohový vstup se skládá ze dvou objednacích čísel

Montáž na podlahu/dlažbu

Výška	Typ	M (střed skla) B1/B2	CLI/CRE	Šířka vstupu	Rádus	Číslo výrobku	Cena
1900	800	755-770	280-295	630	470	C24001	11.420,-
	900	855-870	380-395	630	470	C24002	11.420,-
	1000	955-970	480-495	630	470	C24003	11.980,-
	800	755-770	235-250	685	520	C24007	11.420,-
	900	855-870	335-350	685	520	C24008	11.420,-
	1000	955-970	435-450	685	520	C24009	11.980,-
2000	800	755-770	280-295	630	470	C24004	12.560,-
	900	855-870	380-395	630	470	C24005	12.560,-
	1000	955-970	480-495	630	470	C24006	13.180,-
	800	755-770	235-250	685	520	C24010	12.560,-
	900	855-870	335-350	685	520	C24011	12.560,-
	1000	955-970	435-450	685	520	C24012	13.180,-

POZOR: Kompletní rohový vstup se skládá ze dvou objednacích čísel

Zhotovení na míru: Montáž na sprchovou vaničku

Výška 1	WEM B1/B2	Šířka C	Rádus	Číslo výrobku	Cena
1900/2000	735-1135	200-600	500	C24080	14.840,-
	735-1135	200-600	550	C24081	14.840,-

Zhotovení na míru možné pouze v šířce

Rozsah nastavení = objednaný rozměr - 8 mm / + 7 mm**

	Příplatek ke zhotovení na míru za každé zkosení/výřez	Příplatek: 4.180,-
---	---	------------------------------

Zhotovení na míru: Montáž na podlahu/dlažbu

Výška 1	M (střed skla) B1/B2	Šířka C	Rádus	Číslo výrobku	Cena
1900/2000	735-1135	200-600	470	C24080	14.840,-
	735-1135	200-600	520	C24081	14.840,-

Zhotovení na míru možné pouze v šířce

Rozsah nastavení = objednaný rozměr - 8 mm / + 7 mm**

	Příplatek ke zhotovení na míru za každé zkosení/výřez	Příplatek: 4.180,-
---	---	------------------------------

Barvy profilů- skla / dekory

Barvy profilu	Kód barvy	Příplatek:
stříbrná matná	087	0,-
bílá	055	0,-
stříbrná pololesklá	069	0,-

Skla/dekory	s úpravou Anti-Plaque		bez úpravy Anti-Plaque	
	Kód skla	Příplatek:	Kód skla	Příplatek:
čiré	322	2.210,-	321	0,-



Doplňky

Výška		Číslo výrobku	Cena
1900	Rozšiřovací profil o 15 mm ke dveřím s pevným segmentem.	178003	860,-
2000	Rozšiřovací profil o 15 mm ke dveřím s pevným segmentem.	178007	860,-

Číslo výrobku a ceny

XXXXXX	+	XXX	+	XXX	=	XXXXXX.XXX.XXX
Číslo výrobku		Kód barvy		Kód skla		Číslo výrobku kompletní
Základní cena		Barevný příplatek		Příplatek za sklo		Celková cena

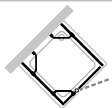
Classics 2 Křídlové dveře U-kabiny

Pro typ	Číslo výrobku	Cena	Číslo výrobku	Cena	Číslo výrobku	Cena	Číslo výrobku	Cena
	stříbrná matná = 087 čiré = 321		stříbrná matná = 087 čiré Anti-Plaque = 322		stříbrná polole- sklá = 069 čiré = 321		stříbrná polole- sklá = 069 čiré Anti-Plaque = 322	
	C24180 087 321	36.010,-	C24180 087 322	40.420,-	C24180 069 321	36.010,-	C24180 069 322	40.420,-
	Skládá se z: 1 křídlové dveře s pevným segmentem, 2 boční stěny, 1 doplňkový set pro U-kabinu							
	C24480 087 321	37.580,-	C24480 087 322	41.990,-	C24480 069 321	37.580,-	C24480 069 322	41.990,-
	Skládá se z: 1 lítací dveře, 2 boční stěny, 1 doplňkový set pro U-kabinu							

Výška	Šířka	Typ
1400 - 2000	700 - 1200	Křídlové dveře s pevným segmentem
1400 - 2000	600 - 1100	Lítací dveře
1400 - 2000	200 - 1200	Boční stěna

Vždy se musí uvést, zda se udaný rozměr vztahuje na vestavný rozměr vaničky nebo na montážní rozměr na střed skla (např. při montáži bez sprchové vaničky přímo na dlažbu).
 U rozměrů je proto nutné v objednávce uvést následující údaje:
 Zaměřeno na vestavný rozměr vaničky: 000
 Vztahuje se na montážní rozměr na střed skla: 001

HÜPPE Classics 2



Classics 2 Posuvné dveře

Barva profilu



stříbrná matná



bílá



stříbrná polelesklá



Black Edition



Gold Edition

Black Edition jsou dostupné pouze u modelů Classics 2 EasyEntry.

Vezměte prosím na vědomí, že při montáži chromových povrchů / zrcadlových skel / obkladů stěn HÜPPE je doporučen silikon bez kyseliny octové / silikon pro mramor. Použití čisticích a dezinfekčních prostředků s obsahem alkoholu, chloru nebo kyselin vede k poškození povrchů. Stejně tak nepoužívejte drsné nebo abrazivní čisticí prostředky. Pro více informací si přečtěte, prosím, produktovou přílohu HÜPPE pro čištění a ošetření.



čiré



Privatima

Classics 2 Křídlové dveře

Barva profilu



stříbrná matná



stříbrná pololesklá



bílá

Vezměte prosím na vědomí, že při montáži chromových povrchů / zrcadlových skel / obkladů stěn HÜPPE je doporučen silikon bez kyseliny octové / silikon pro mramor. Použití čisticích a dezinfekčních prostředků s obsahem alkoholu, chloru nebo kyselin vede k poškození povrchů. Stejně tak nepoužívejte drsné nebo abrazivní čisticí prostředky. Pro více informací si přečtěte, prosím, produktovou přílohu HÜPPE pro čištění a ošetření.



čiré



Privatima

Classics 2

Varianty a příslušenství

Stabilizační vzpěry / Příčné vzpěry

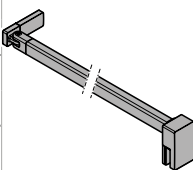
Výška	Typ	Skica / Foto	Barva	Číslo výrobku	Cena
150 mm	Stabilizační vzpěra (zeď / sklo) pro tloušťku skla 6 - 8 mm		chrom = 091	SP0100091	2.150,-
			Black Edition = 123	SP0100123	3.660,-
250 mm	Stabilizační vzpěra (zeď / sklo) pro tloušťku skla 6 - 8 mm		chrom = 091	SP0101091	2.230,-
			Black Edition = 123	SP0101123	3.740,-
	Stabilizační vzpěra (sklo / sklo) pro tloušťku skla 6 - 8 mm		chrom = 091	SP0201091	2.230,-
			Black Edition = 123	SP0201123	3.740,-
500 mm	Stabilizační vzpěra (zeď / sklo) pro tloušťku skla 6 - 8 mm (pro zkosení stropu)		chrom = 091	S00101091	2.880,-
			Black Edition = 123	S00101123	4.390,-
	Stabilizační vzpěra (zeď / sklo) pro tloušťku skla 6 - 8 mm		chrom = 091	SP0102091	2.290,-
			Black Edition = 123	SP0102123	3.760,-
800 mm	Stabilizační vzpěra (sklo / sklo) pro tloušťku skla 6 - 8 mm		chrom = 091	SP0202091	2.290,-
			Black Edition = 123	SP0202123	3.760,-
	Stabilizační vzpěra (zeď / sklo) pro tloušťku skla 6 - 8 mm (pro zkosení stropu)	chrom = 091	S00102091	3.060,-	
		Black Edition = 123	S00102123	4.550,-	
1200 mm	Příčná vzpěra (zeď / sklo) pro tloušťku skla 6 - 8 mm		chrom = 091	SP0301091	3.980,-
			Black Edition = 123	SP0301123	5.760,-
	Příčná vzpěra (zeď / sklo) pro tloušťku skla 6 - 8 mm		chrom = 091	SP0302091	3.980,-
			Black Edition = 123	SP0302123	5.760,-
	Příčná vzpěra (zeď / sklo) pro tloušťku skla 6 - 8 mm (pro zkosení stropu)		chrom = 091	S00301091	3.760,-
			Black Edition = 123	S00301123	5.280,-

U kabina

Typ	Skica / Foto	Číslo výrobku	Cena
Rohové konzole -- U kabina pro vyztužení boční stěny se stěnou (1 sada à 2 ks)		C26001	2.680,-
Doplňkový set pro U-kabina pro křídlové dveře s pevným segmentem		510696	2.640,-
Doplňkový set pro U-kabina pro lítací dveře		510695	2.640,-

Stropní vzpěra

Výška	Typ	Detail	Skica / Foto	Barva	Číslo výrobku	Cena
80 - 800mm	Stropní vzpěra	Pro tloušťky skla 6 - 8 mm. Možnost individuálního zkrácení. Dodatečná montáž možná.		stříbrná lesklá = 092	SP0000092	3.950,-
				Black Edition = 123	SP0000123	5.450,-

Vzpěra tvaru T, kompletní

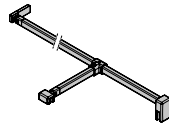
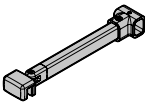
Výška	Typ	Skica / Foto	Barva	Číslo výrobku	Cena
do 2000 mm x 150 mm	Vzpěra tvaru T, kompletní (zeď / sklo / sklo)		chrom = 091	SP0603091	7.390,-
			Black Edition = 123	SP0603123	8.720,-
150mm	Dodatečné T-řešení (v kombinaci s příčnou vzpěrou zeď / sklo), zkrácené spojení		chrom = 091	SP0605091	3.360,-
			Black Edition = 123	SP0605123	4.060,-

PRŮŘEZY PROFILŮ

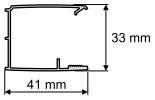
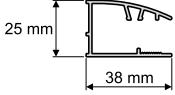
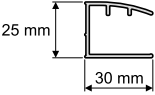
Profil	Detail
	Nástěnný profil pro posuvné dveře a posuvné dveře EasyEntry
	Nástěnný profil pro křídlové dveře s pevným segmentem a boční stěnu
	Nástěnný profil pro modely dveří, lišta pro niku

HÜPPE Vanová zástěna



Solva bezrámová

1-dílná 1-dílná s pevným segmentem 2-dílná sklápovací

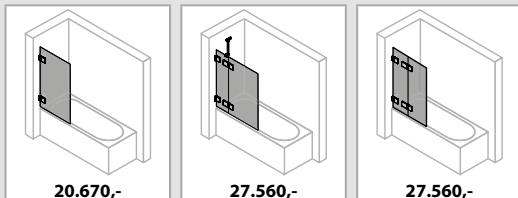

20.670,-

27.560,-

27.560,-

544

546

548

Solva s nástěnnou lištou

1-dílná 1-dílná s pevným segmentem 2-dílná sklápovací

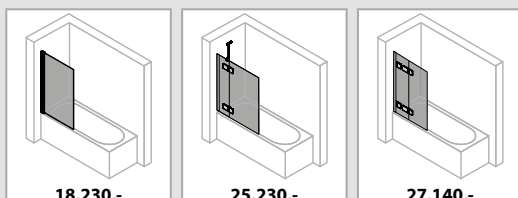

18.230,-

25.230,-

27.140,-

550

552

554

Xtensa pure

Posuvné dveře 1-dílné s pevným segmentem

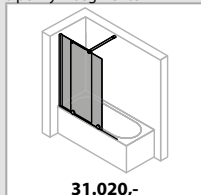

31.020,-

556

Design pure

1-dílná 1-dílná s pevným segmentem 2-dílná sklápovací 3-dílná Boční stěna

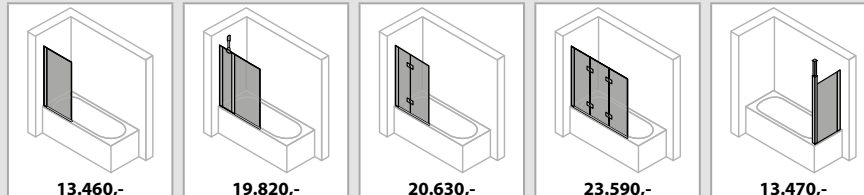

13.460,-

19.820,-

20.630,-

23.590,-

13.470,-

558

560

562

564

566

Combinett 2

2-dílné 3-dílné s širokým 1. segmentem Boční stěna

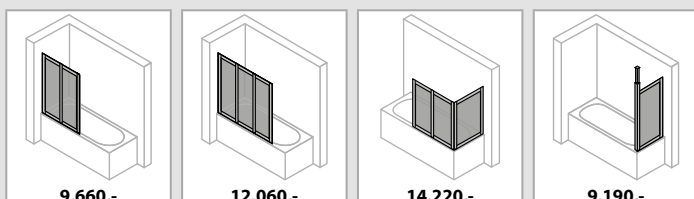

9.660,-

12.060,-

14.220,-

9.190,-

568

570

572

574

Solva bezrámová Vanová zástěna



1-dílná

Popis produktu

- Pro montáž na vanu
- Bezrámové skleněné křídlo, které se otevírá dovnitř a ven
- Zasklení jednovrstvým bezpečnostním sklem tl 6 mm dle DIN EN 12150, volitelně s povrchovou úpravou HÜPPE Anti-Plaque pro snazší údržbu
- Kování z vysoce kvalitního kovu
- Zvedací/spouštěcí mechanismus pantu decentně skrytý za krytkou
- Z vnitřní strany zapuštěné panty pro snazší čištění
- Montáž s prahovou lištou (výška 10 mm) pro optimální těsnost nebo bez prahové lišty pro bezbariérový přístup
- Průběžné magnetické lišty a těsnicí profily a vodorovná těsnící lišta

Zaměření bezpodmínečně nutné.

Pozor: z konstrukčních důvodů není u bezrámových výrobků možné dosáhnout úplné těsnosti.

Pokud je vyžadována vysoká úroveň těsnosti, pak, prosím, použijte Solva s nástěnnou lištou.

Montážní možnosti S134 / S135

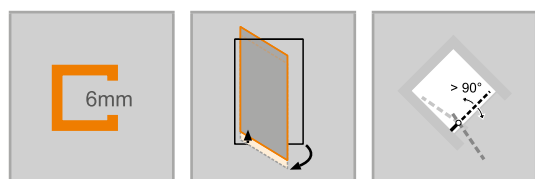
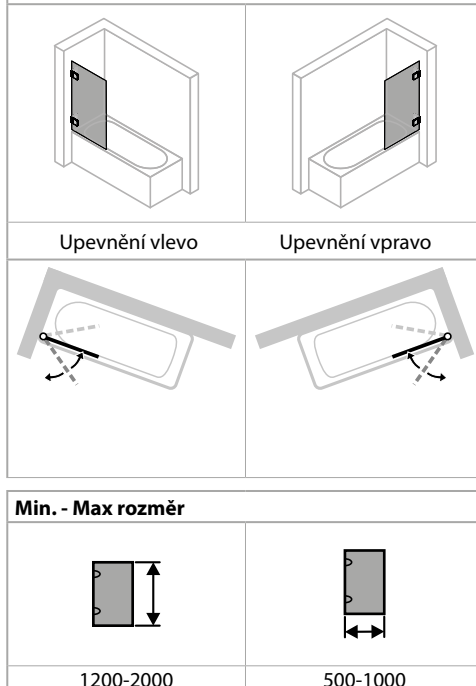

Vanová zástěna 1-dílná

Upevnění vlevo

Zhotovení na míru

Výška	Šířka	Číslo výrobku	Cena
1200-2000	500-1000	S13480	20.670,-

Vanová zástěna 1-dílná

Upevnění vpravo

Zhotovení na míru

Výška	Šířka	Číslo výrobku	Cena
1200-2000	500-1000	S13580	20.670,-

Barvy profilů- skla / dekory

Barvy profilu	Kód barvy	Příplatek:
stříbrná lesklá	092	0,-
Black Edition	123	3.150,-
White Edition	182	3.150,-

Skla/dekory	s úpravou Anti-Plaque		bez úpravy Anti-Plaque	
	Kód skla	Příplatek:	Kód skla	Příplatek:
čiré	322	0,-	321	0,-
Sand Plus	316	4.160,-	315	4.160,-
Privatima	375	4.160,-	373	4.160,-
šedé	368	4.160,-	301	4.160,-
zrcadlové sklo	381	14.430,-	380	14.430,-

Číslo výrobku a ceny

XXXXXX	+	XXX	+	XXX	=	XXXXXX.XXX.XXX
Číslo výrobku		Kód barvy		Kód skla		Číslo výrobku kompletní
Základní cena		Barevný příplatek		Příplatek za sklo		Celková cena

Solva bezrámová Vanová zástěna



1-dílná s pevným segmentem

Popis produktu

- Pro montáž na vanu
- Bezrámové skleněné křídlo s pevným segmentem, které se otevírá dovnitř a ven
- Zasklení jednovrstvým bezpečnostním sklem dle DIN EN 12150 tl 6 mm (pohyblivý segment) a tl 8 mm (pevný segment), volitelně s povrchovou úpravou HÜPPE Anti-Plaque pro snazší údržbu
- Kování z vysoce kvalitního kovu
- Zvedací/spouštěcí mechanismus pantu decentně skrytý za krytkou
- Z vnitřní strany zapuštěné panty pro snazší čištění
- Montáž s prahovou lištou (výška 10 mm) pro optimální těsnost nebo bez prahové lišty pro bezbariérový přístup

Zaměření bezpodmínečně nutné.

Pozor: z konstrukčních důvodů není u bezrámových výrobků možné dosáhnout úplné těsnosti.

Pokud je vyžadována vysoká úroveň těsnosti, pak, prosím, použijte Solva s nástěnnou lištou.

Montážní možnosti S121 / S122

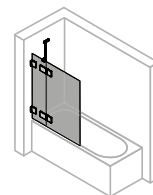

Upevnění vlevo

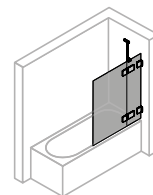

Upevnění vpravo

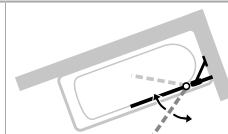
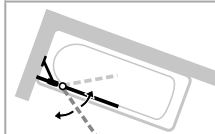

Min. - Max rozměr



1200 - 2000



220-600



max. 900

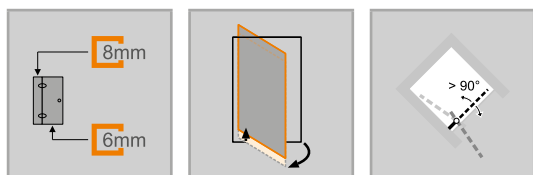

x	y
≤ 470	250
> 470	500

Vanová zástěna 1-dílná s pevným segmentem

Upevnění vlevo

Zhotovení na míru

Výška	Šířka dveřní strany	Číslo výrobku	Cena
1200-2000	600-1200	S12180	27.560,-
	1201-1500	S12182	31.690,-

Vanová zástěna 1-dílná s pevným segmentem

Upevnění vpravo

Zhotovení na míru

Výška	Šířka dveřní strany	Číslo výrobku	Cena
1200-2000	600-1200	S12280	27.560,-
	1201-1500	S12282	31.690,-

Barvy profilů- skla / dekory

Barvy profilu	Kód barvy	Příplatek:
stříbrná lesklá	092	0,-
Black Edition	123	3.150,-
White Edition	182	3.150,-

Skla/dekory	s úpravou Anti-Plaque		bez úpravy Anti-Plaque	
	Kód skla	Příplatek:	Kód skla	Příplatek:
čiré	322	0,-	321	0,-
Sand Plus	316	4.160,-	315	4.160,-
Privatima	375	4.160,-	373	4.160,-
šedé	368	4.160,-	301	4.160,-
zrcadlové sklo	381	14.430,-	380	14.430,-

Číslo výrobku a ceny

XXXXXX	+	XXX	+	XXX	=	XXXXXX.XXX.XXX
Číslo výrobku		Kód barvy		Kód skla		Číslo výrobku kompletní
Základní cena		Barevný příplatek		Příplatek za sklo		Celková cena

Solva bezrámová Vanová zástěna



2-dílná sklápovací

Popis produktu

- Pro montáž na vanu
- Bezrámová sklápovací zástěna se dvěma skleněnými křídly, u stěnového úhelníku/pantu otevírává dovnitř a ven o 90°, v pantu na skle otevírává o 180°ven
- Zasklení jednovrstvým bezpečnostním sklem tl 6 mm dle DIN EN 12150, volitelně s povrchovou úpravou HÜPPE Anti-Plaque pro snazší údržbu
- Kování z vysoce kvalitního kovu
- Zvedací/spouštěcí mechanismus pantu decentně skrytý za krytkou
- Z vnitřní strany zapuštěné panty pro snazší čištění
- Montáž s prahovou lištou (výška 10 mm) pro optimální těsnost nebo bez prahové lišty pro bezbariérový přístup

Zaměření bezpodmínečně nutné.

Pozor: z konstrukčních důvodů není u bezrámových výrobků možné dosáhnout úplné těsnosti.

Pokud je vyžadována vysoká úroveň těsnosti, pak, prosím, použijte Solva s nástěnnou lištou.

Montážní možnosti S148 / S149

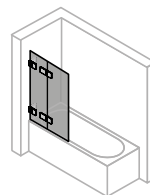

Upevnění vlevo

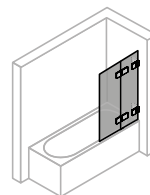

Upevnění vpravo

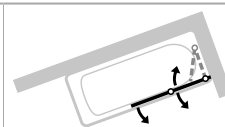
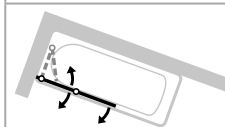

Min. - Max rozměr



1200-2000



500-1250

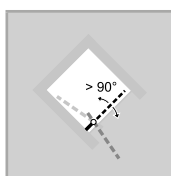
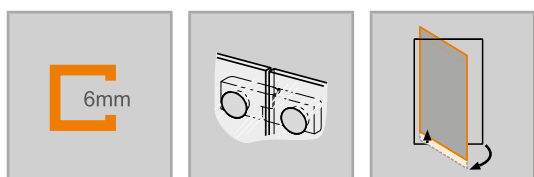

Vanová zástěna 2-dílná sklapovací

Upevnění vlevo

Zhotovení na míru

Výška	Šířka dveřní strany	Číslo výrobku	Cena
1200-2000	500-1250	S14880	27.560,-

Vanová zástěna 2-dílná sklapovací

Upevnění vpravo

Zhotovení na míru

Výška	Šířka dveřní strany	Číslo výrobku	Cena
1200-2000	500-1250	S14980	27.560,-

Barvy profilů- skla / dekory

Barvy profilu	Kód barvy	Příplatek:
stříbrná lesklá	092	0,-
Black Edition	123	3.150,-
White Edition	182	3.150,-

Skla/dekory	s úpravou Anti-Plaque		bez úpravy Anti-Plaque	
	Kód skla	Příplatek:	Kód skla	Příplatek:
čiré	322	0,-	321	0,-
Sand Plus	316	4.160,-	315	4.160,-
Privatima	375	4.160,-	373	4.160,-
šedé	368	4.160,-	301	4.160,-
zrcadlové sklo	381	14.430,-	380	14.430,-

Číslo výrobku a ceny

XXXXXX	+	XXX	+	XXX	=	XXXXXX.XXX.XXX
Číslo výrobku		Kód barvy		Kód skla		Číslo výrobku kompletní
Základní cena		Barevný příplatek		Příplatek za sklo		Celková cena

Solva s nástěnnou lištou Vanová zástěna



1-dílná

Popis produktu

- Pro montáž na vanu
- Částečně orámované skleněné křídlo, výklopné dovnitř a ven
- Zasklení jednovrstvým bezpečnostním sklem tl 6 mm dle DIN EN 12150, volitelně s povrchovou úpravou HÜPPE Anti-Plaque pro snazší údržbu
- Profily z vysoce kvalitního eloxovaného hliníku
- Možnost nastavení v nástěnném profilu 15 mm
- Trubkový pant s plynule nastavitelným zvedacím/spouštěcím mechanismem a zdvihem 5 mm
- Montáž s prahovou lištou (výška 10 mm) pro optimální těsnost nebo bez prahové lišty pro bezbariérový přístup
- Průběžné magnetické lišty a těsnící profily a vodorovná těsnící lišta
- Utěsnění dle DIN 14428
- Made in Germany
- Obsah dodávky: upevňovací materiál, montážní návod
- 10-letá ponákuční záruka dostupnosti náhradních dílů po získání produktu
- Systém zajištění kvality certifikován dle DIN EN ISO 9001:2015
- Systém managementu hospodaření energií certifikován dle DIN EN 50001:2011

Montážní možnosti S260 / S261

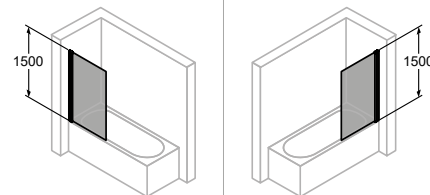

Upevnění vlevo

Upevnění vpravo

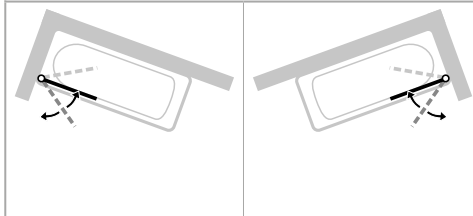

Min. - Max rozměr



1200-2000



500-1000

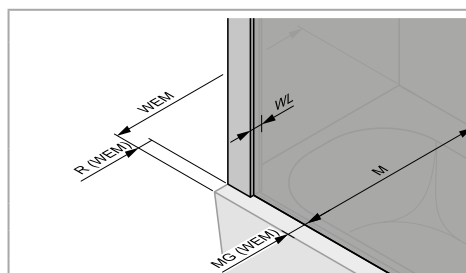
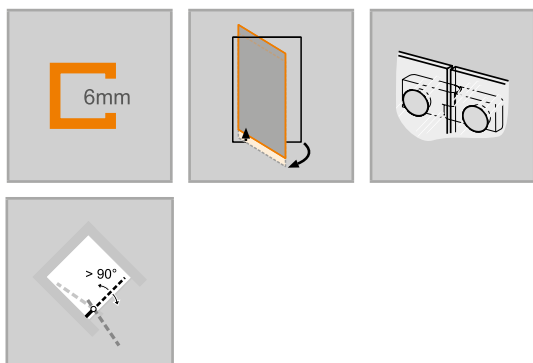

Rozměry

WL:	28
R:	15
Mx:	M+15
MG:	30

WEM = Vestavný rozměr vaničky (000)
M = Montážní rozměr na střed skla (001)
Uvedte, prosím, při objednávce.

Vanová zástěna 1-dílná

Upevnění vlevo

Montáž na vanu

Výška	Typ	Šířka celkem	Číslo výrobku	Cena
1500	750	735-750	S26001	18.230,-

Zhotovení na míru

Výška	Šířka dveřní strany	Číslo výrobku	Cena
1200-2000	500-1000	S26080	20.990,-

Rozsah nastavení = objednaný rozměr - 8 mm / + 7 mm**

Vanová zástěna 1-dílná

Upevnění vpravo

Montáž na vanu

Výška	Typ	Šířka celkem	Číslo výrobku	Cena
1500	750	735-750	S26101	18.230,-

Zhotovení na míru

Výška	Šířka dveřní strany	Číslo výrobku	Cena
1200-2000	500-1000	S26180	20.990,-

Rozsah nastavení = objednaný rozměr - 8 mm / + 7 mm**

Barvy profilů- skla / dekory

Barvy profilu	Kód barvy	Příplatek:
stříbrná lesklá	092	0,-
Black Edition	123	3.150,-
White Edition	182	3.150,-

Skla/dekory	s úpravou Anti-Plaque		bez úpravy Anti-Plaque	
	Kód skla	Příplatek:	Kód skla	Příplatek:
čiré	322	0,-	321	0,-
Sand Plus	316	4.160,-	315	4.160,-
Privatima	375	4.160,-	373	4.160,-
šedé	368	4.160,-	301	4.160,-
zrcadlové sklo	381	14.430,-	380	14.430,-

Číslo výrobku a ceny

XXXXXX	+	XXX	+	XXX	=	XXXXXX.XXX.XXX
Číslo výrobku		Kód barvy		Kód skla		Číslo výrobku kompletní
Základní cena		Barevný příplatek		Příplatek za sklo		Celková cena

Solva s nástěnnou lištou Vanová zástěna



1-dílná s pevným segmentem

Popis produktu

- Pro montáž na vanu
- Částečně orámované skleněné křídlo s jedním pevným segmentem, které výklopné dovnitř a ven
- Zasklení jednovrstvým bezpečnostním sklem dle DIN EN 12150 tl 6 mm (pohyblivý segment) a tl 8 mm (pevný segment), volitelně s povrchovou úpravou HÜPPE Anti-Plaque pro snazší údržbu
- Se stabilizačními vzpěrami (uvnitř)
- Profily z vysoce kvalitního eloxovaného hliníku a panty z vysoce kvalitního kovu
- Zkosení / výřezy možné
- Zvedací/spouštěcí mechanismus pantu decentně skrytý za krytkou
- Včetně HÜPPE Keder-System (upevnění s pomocí těsnícího profilu) - montáž bez viditelných šroubů v oblasti nástěnné lišty
- Možnost nastavení v nástěnném profilu 15 mm
- Z vnitřní strany zapuštěné panty pro snazší čištění
- Montáž s prahovou lištou (výška 10 mm) pro optimální těsnost nebo bez prahové lišty pro bezbariérový přístup
- Průběžné magnetické lišty a těsnící profily a vodorovná těsnící lišta
- Utěsnění dle DIN 14428
- Made in Germany
- Obsah dodávky: upevňovací materiál, montážní návod
- 10-letá ponákladní záruka dostupnosti náhradních dílů po získání produktu
- Systém zajištění kvality certifikován dle DIN EN ISO 9001:2015
- Systém managementu hospodaření energií certifikován dle DIN EN 50001:2011

Montážní možnosti S262 / S263

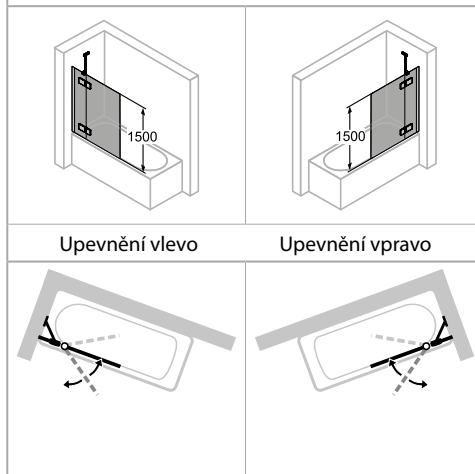

Min. - Max rozměr

1200 - 2000	200-600	max. 900

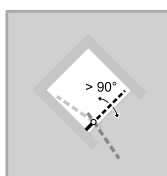
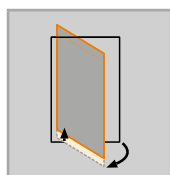
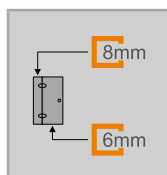

x	y
≤ 470	250
> 470	500

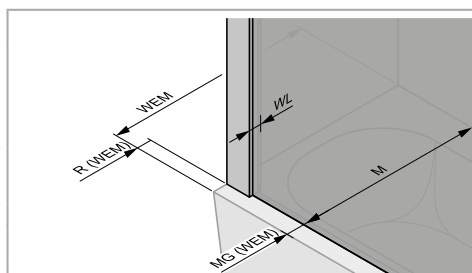

Rozměry

WL:	24
R:	20
Mx:	M+10
MG:	30

WEM = Vestavný rozměr vaničky (000)
M = Montážní rozměr na střed skla (001)
Uvedte, prosím, při objednávce.

Vanová zástěna 1-dílná s pevným segmentem

Upevnění vlevo

Montáž na vanu

Výška	Typ	Šířka dveří	Šířka pevného segmentu	Číslo výrobku	Cena
1500	950	935-950	205-220	S26201	25.230,-

Zhotovení na míru

Výška	Šířka dveřní strany	Číslo výrobku	Cena
1200-2000	600-1200	S26280	29.040,-
	1201-1500	S26282	30.320,-

Rozsah nastavení = objednaný rozměr - 8 mm / + 7 mm**

Vanová zástěna 1-dílná s pevným segmentem

Upevnění vpravo

Montáž na vanu

Výška	Typ	Šířka dveří	Šířka pevného segmentu	Číslo výrobku	Cena
1500	950	935-950	205-220	S26301	25.230,-

Zhotovení na míru

Výška	Šířka dveřní strany	Číslo výrobku	Cena
1200-2000	600-1200	S26380	29.040,-
	1201-1500	S26382	30.320,-

Rozsah nastavení = objednaný rozměr - 8 mm / + 7 mm**

Barvy profilů- skla / dekory

Barvy profilu	Kód barvy	Příplatek:
stříbrná lesklá	092	0,-
Black Edition	123	3.150,-
White Edition	182	3.150,-

Skla/dekory	s úpravou Anti-Plaque		bez úpravy Anti-Plaque	
	Kód skla	Příplatek:	Kód skla	Příplatek:
čiré	322	0,-	321	0,-
Sand Plus	316	4.160,-	315	4.160,-
Privatima	375	4.160,-	373	4.160,-
šedé	368	4.160,-	301	4.160,-
zrcadlové sklo	381	14.430,-	380	14.430,-

Číslo výrobku a ceny

XXXXXX	+	XXX	+	XXX	=	XXXXXX.XXX.XXX
Číslo výrobku		Kód barvy		Kód skla		Číslo výrobku kompletní
Základní cena		Barevný příplatek		Příplatek za sklo		Celková cena

Solva s nástěnnou lištou Vanová zástěna



2-dílná sklápovací

Popis produktu

- Pro montáž na vanu
- Částečně orámovaná sklápovací zástěna se dvěma skleněnými křídly, u stěnového úhelníku/pantu otevírává dovnitř a ven o 90°, v pantu na skle otevírává o 180°ven
- Zasklení jednovrstvým bezpečnostním sklem tl 6 mm dle DIN EN 12150, volitelně s povrchovou úpravou HÜPPE Anti-Plaque pro snazší údržbu
- Profily z vysoce kvalitního eloxovaného hliníku
- Možnost nastavení v nástěnném profilu 15 mm
- Trubkový pant s plynule nastavitelným zvedacím/spouštěcím mechanismem a zdvihem 5 mm
- Z vnitřní strany zapuštěné panty pro snazší čištění
- Montáž s prahovou lištou (výška 10 mm) pro optimální těsnost nebo bez prahové lišty pro bezbariérový přístup
- Průběžné magnetické lišty a těsnící profily a vodorovná těsnící lišta
- Utěsnění dle DIN 14428
- Made in Germany
- Obsah dodávky: upevňovací materiál, montážní návod
- 10-letá ponákladní záruka dostupnosti náhradních dílů po získání produktu
- Systém zajištění kvality certifikován dle DIN EN ISO 9001:2015
- Systém managementu hospodaření energií certifikován dle DIN EN 50001:2011

Montážní možnosti S264 / S265

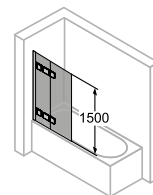

Upevnění vlevo

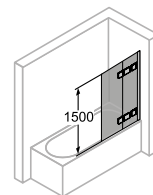

Upevnění vpravo

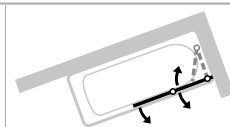
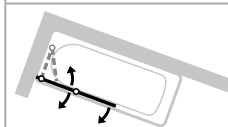

Min. - Max rozměr



1200-2000

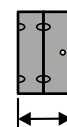

500-1250

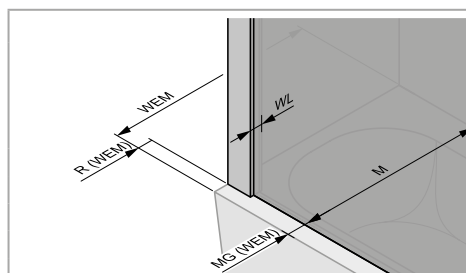
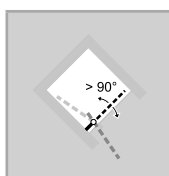
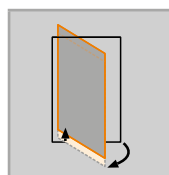
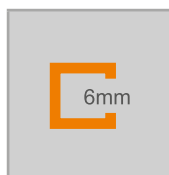

Rozměry

WL:	28
R:	15
Mx:	M+15
MG:	30

WEM = Vestavný rozměr vaničky (000)

M = Montážní rozměr na střed skla (001)

Uvedte, prosím, při objednávce.

Vanová zástěna 2-dílná sklapovací

Upevnění vlevo

Montáž na vanu

Výška	Typ	Šířka	Číslo výrobku	Cena
1500	1000	985-1000	S26401	27.140,-
	1200	1185-1200	S26402	27.670,-

Zhotovení na míru

Výška	Šířka dveřní strany	Číslo výrobku	Cena
1200-2000	500-1250	S26480	31.910,-
Rozsah nastavení = objednaný rozměr - 8 mm / + 7 mm**			
 Příplatek ke zhotovení na míru za každé zkosení/výřez			Příplatek: 4.180,-

Vanová zástěna 2-dílná sklapovací

Upevnění vpravo

Montáž na vanu

Výška	Typ	Šířka	Číslo výrobku	Cena
1500	1000	985-1000	S26501	27.140,-
	1200	1185-1200	S26502	27.670,-

Zhotovení na míru

Výška	Šířka dveřní strany	Číslo výrobku	Cena
1200-2000	500-1250	S26580	31.910,-
Rozsah nastavení = objednaný rozměr - 8 mm / + 7 mm**			
 Příplatek ke zhotovení na míru za každé zkosení/výřez			Příplatek: 4.180,-

Barvy profilů- skla / dekory

Barvy profilu	Kód barvy	Příplatek:
stříbrná lesklá	092	0,-
Black Edition	123	3.150,-
White Edition	182	3.150,-

Skla/dekory	s úpravou Anti-Plaque		bez úpravy Anti-Plaque	
	Kód skla	Příplatek:	Kód skla	Příplatek:
čiré	322	0,-	321	0,-
Sand Plus	316	4.160,-	315	4.160,-
šedé	368	4.160,-	301	4.160,-
Privatima	375	4.160,-	373	4.160,-
zrcadlové sklo	381	14.430,-	380	14.430,-

Dodatečné rozměry

	Typ	Šířka záhybu (F)	Tloušťka paketu (P)
	1000	497	95-110
	1200	597	95-110

Číslo výrobku a ceny

XXXXXX	+	XXX	+	XXX	=	XXXXXX.XXX.XXX
Číslo výrobku		Kód barvy		Kód skla		Číslo výrobku kompletní
Základní cena		Barevný příplatek		Příplatek za sklo		Celková cena

Xtensa pure Vanová zástěna



Posuvné dveře 1-dílné s pevným segmentem

Popis produktu

- Pro montáž na vanu
- Částečně orámovaná zástěna s jedním segmentem posuvných dveří a jedním pevným segmentem
- Zasklení jednovrstvým bezpečnostním sklem tl 6 mm (pevný segment) a 8 mm (dveře) dle DIN EN 12150, volitelně s povrchovou úpravou HÜPPE Anti-Plaque pro snazší údržbu
- Vysoce kvalitní a obzvláště úzký nástěnný profil z hliníku
- Volitelně k dostání s komfortním madlem Xtensa a stropní vzpěrou
- Možnost nastavení 12 mm v nástěnném profilu. Dodatečně až 200 mm díky překrytí skleněných tabulí.
- Pro instalaci je zapotřebí minimálně vodorovná/rovná plocha 50mm a šířka okraje vaničky popř. podlahové plochy 50mm.
- Včetně HÜPPE Keder-System (upevnění s pomocí těsnícího profilu) - montáž bez viditelných šroubů v oblasti nástěnné lišty
- Se stabilizačními vzpěrami (uvnitř)
- Snadné čištění díky z vnitřní strany zapuštěným pojezdovým kolečkům
- Vysoce kvalitní pojezdová kolečka jsou z vnitřní strany zapuštěná a výškově nastavitelná
- Podlahový profil (výška 10 mm)
- Průběžné magnetické lišty a těsnící profily
- Těsnost dle DIN 14428
- Made in Germany
- 10-letá ponákuční záruka dostupnosti náhradních dílů po získání produktu
- Systém zajištění kvality certifikován dle DIN EN ISO 9001:2015
- Systém managementu hospodaření energií certifikován dle DIN EN 50001:2011
- Obsah dodávky: upevňovací materiál, pomůcka na čištění, montážní návod

Montážní možnosti XT06 / XT07

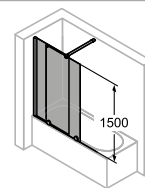

Upevnění vlevo

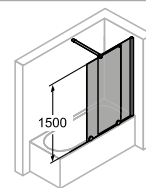

Upevnění vpravo

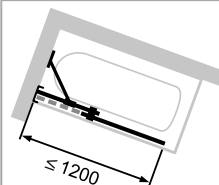

≤ 1200

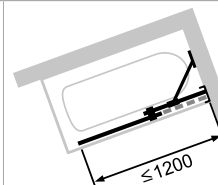

≤ 1200

Se stabilizační vzpěrou

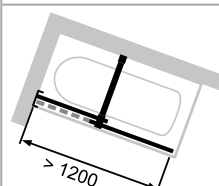

> 1200

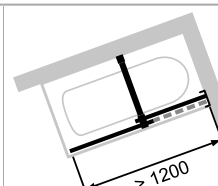

> 1200

S příčnou vzpěrou

Min. - Max rozměr

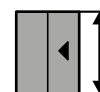

1200-1500



700-1400

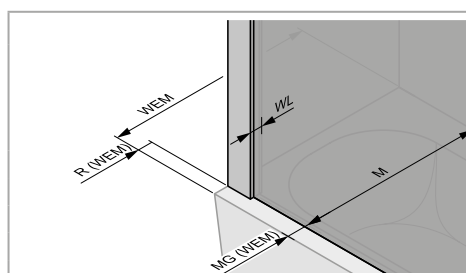
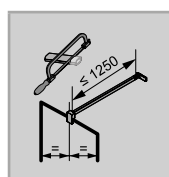
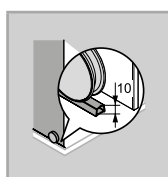
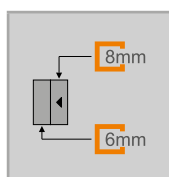

Rozměry

WL:	20
R:	38
MG:	47

WEM = Vestavný rozměr vaničky (000)

M = montážní rozměr střed podlahového profilu GT (001)

Uvedte, prosím, při objednávce.

Posuvné dveře 1-dílné s pevným segmentem

Upevnění vlevo

Montáž na vanu

Výška	Typ	Upevnění	Šířka	Min. - max. překrytí skleněných tabulí X	Číslo výrobku	Cena
1500	1200	Stabilizační vzpěra	1101-1200	91-190	XT0601	31.020,-
	1400	Příčná vzpěra	1201-1400	91-290	XT0602	35.900,-

Zhotovení na míru

Výška	Šířka	Číslo výrobku	Cena
1200-1500	700-1400	XT0680	39.870,-

Posuvné dveře 1-dílné s pevným segmentem

Upevnění vpravo

Montáž na vanu

Výška	Typ	Upevnění	Šířka	Min. - max. překrytí skleněných tabulí X	Číslo výrobku	Cena
1500	1200	Stabilizační vzpěra	1101-1200	91-190	XT0701	31.020,-
	1400	Příčná vzpěra	1201-1400	91-290	XT0702	35.900,-

Zhotovení na míru

Výška	Šířka	Číslo výrobku	Cena
1200-1500	700-1400	XT0780	39.870,-

Barvy profilů- skla / dekory

Barvy profilu	Kód barvy	Příplatek:
stříbrná poleosklá	069	0,-
Black Edition	123	3.200,-

Skla/dekory	s úpravou Anti-Plaque		bez úpravy Anti-Plaque	
	Kód skla	Příplatek:	Kód skla	Příplatek:
čiré	322	0,-	321	0,-
Sand Plus sítotisk	348	6.720,-	347	6.720,-
šedé	368	4.160,-	301	4.160,-
bronzové	378	4.160,-	341	4.160,-
zrcadlové sklo	381	14.430,-	380	14.430,-

Varianta vybavení (volitelné)

	Varianta vybavení	
Stropní vzpěra 80-600 mm	791	3.830,-
Komfortní madlo Xtensa	792	2.870,-
Komfortní madlo Xtensa a stropní vzpěra Xtensa 80 - 600 mm	793	6.700,-

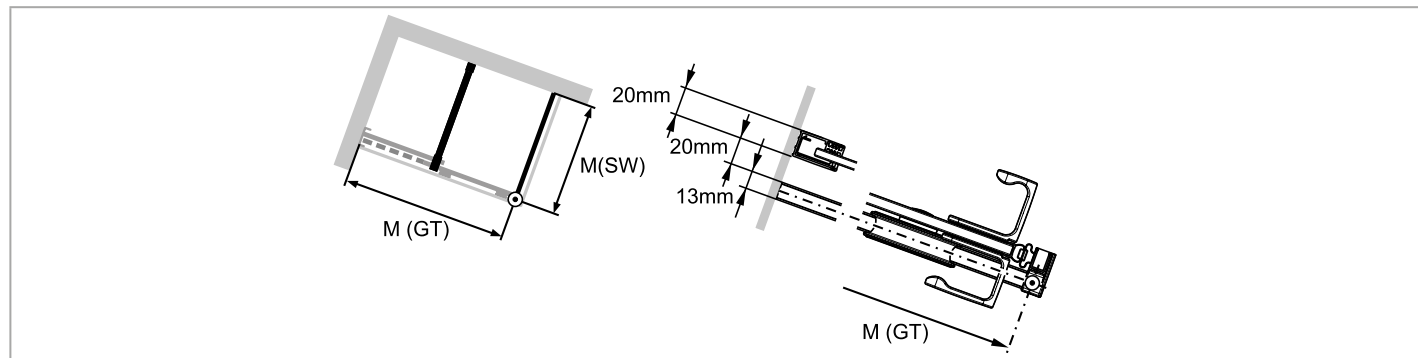

Číslo výrobku a ceny

XXXXXX	+	XXX	+	XXX	+	XXX	=	XXXXXX.XXX.XXX.XXX
Číslo výrobku		Kód barvy		Kód skla		Varianta vybavení		Číslo výrobku kompletní
Základní cena		Barevný příplatek		Příplatek za sklo		Příplatek:		Celková cena

Design pure Vanová zástěna



1-dílná

Popis produktu

- Pro montáž na vanu
- Částečně orámované skleněné křídlo, výklopné dovnitř a ven
- Zasklení jednovrstvým bezpečnostním sklem tl 6 mm dle DIN EN 12150, volitelně s povrchovou úpravou HÜPPE Anti-Plaque pro snazší údržbu
- Profily z vysoce kvalitního eloxovaného hliníku
- Prahová lišta vždy v barvě stříbrná vysoký lesk, s výjimkou Black Edition, White Edition
- Možnost nastavení v nástěnném profilu 15 mm
- Trubkový pant s plynule nastavitelným zvedacím/spouštěcím mechanismem a zdvihem 5 mm
- Montáž s prahovou lištou (výška 10 mm) pro optimální těsnost nebo bez

- prahové lišty pro bezbariérový přístup
- Průběžně těsnící profily a vodorovná těsnící lišta
- Těsnost dle DIN 14428
- Made in Germany
- Obsah dodávky: upevňovací materiál, montážní návod
- 10-letá ponákladní záruka dostupnosti náhradních dílů po získání produktu
- Systém zajištění kvality certifikován dle DIN EN ISO 9001:2015
- Systém managementu hospodaření energií certifikován dle DIN EN 50001:2011

Montážní možnosti 8P19

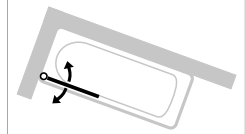
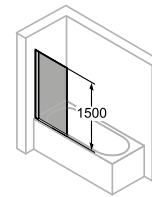

Vanová zástěna

Min. - Max rozměr



1200-1500



500-1000

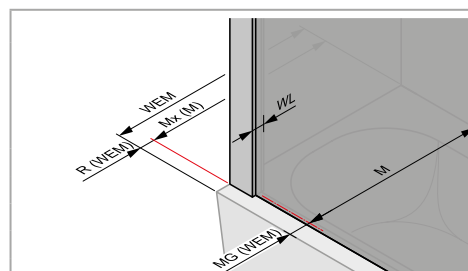
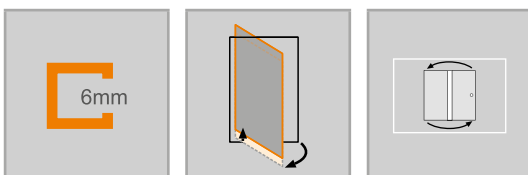

Rozměry

WL:	30
R:	15
Mx:	M+15
MG:	30

WEM = Vestavný rozměr vaničky (000)
M = Montážní rozměr na střed skla (001)
Uvedte, prosím, při objednávce.

Vanová zástěna 1-dílná

Montáž na vanu

Výška	Typ	Šířka 1. segment	Šířka celkem	Číslo výrobku	Cena
1500	750	730	750-765	8P1901	13.460,-

Zhotovení na míru

Výška	Šířka	Číslo výrobku	Cena
1200-1500	500-1000	8P1980	17.640,-

Rozsah nastavení = objednaný rozměr - 8 mm / + 7 mm**

Barvy profilů- skla / dekory

Barvy profilu	Kód barvy	Příplatek:
stříbrná matná	087	0,-
stříbrná lesklá	092	2.920,-
Black Edition	123	3.200,-
White Edition	182	3.200,-

Skla/dekory	s úpravou Anti-Plaque		bez úpravy Anti-Plaque	
	Kód skla	Příplatek:	Kód skla	Příplatek:
čiré	322	2.210,-	321	0,-
Sand Plus	316	6.360,-	315	4.160,-
Privatima	375	6.360,-	373	4.160,-
šedé	368	6.360,-	301	4.160,-
bronzové	378	6.360,-	341	4.160,-
zrcadlové sklo	381	16.630,-	380	14.430,-

Číslo výrobku a ceny

XXXXXX	+	XXX	+	XXX	=	XXXXXX.XXX.XXX
Číslo výrobku		Kód barvy		Kód skla		Číslo výrobku kompletní
Základní cena		Barevný příplatek		Příplatek za sklo		Celková cena

Design pure Vanová zástěna



1-dílná s pevným segmentem

Popis produktu

- Pro montáž na vanu
- Částečně orámované skleněné křídlo s jedním pevným segmentem, které výklopně dovnitř a ven
- Zasklení jednovrstvým bezpečnostním sklem tl 6 mm dle DIN EN 12150, volitelně s povrchovou úpravou HÜPPE Anti-Plaque pro snazší údržbu
- Se stabilizačními vzpěrami (uvnitř)
- Profily z vysoce kvalitního eloxovaného hliníku
- Stabilizační vzpěra a prahová lišta vždy v barvě stříbrná vysoký lesk, s výjimkou Black Edition, White Edition
- Možnost nastavení v nástěnném profilu 15 mm
- Trubkový pant s plynule nastavitelným zvedacím/spouštěcím mechanismem a zdvihem 5 mm
- Včetně HÜPPE Keder-System (upevnění s pomocí těsnícího profilu) -

Zrcadlové sklo (380/381): Při objednávce je nutné uvést, který segment má být vyroben se zrcadlovým sklem. V případě, že nebude uvedeno, bude dodána celá zástěna se zrcadlovým sklem.

Sklo 373/375 Privatima: Při objednání je vždy nutné uvést, zda se jedná o upevnění vlevo nebo vpravo

Montážní možnosti 8P20

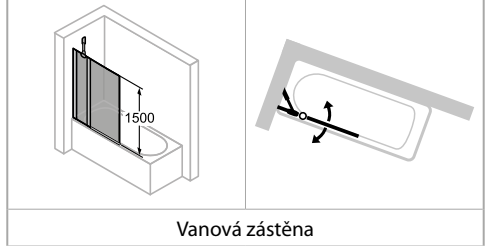

Vanová zástěna

Min. - Max rozměr

1200-1500	700-1550	220-650	až 900

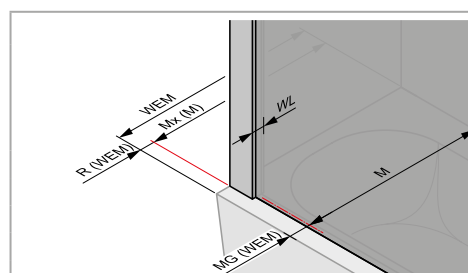
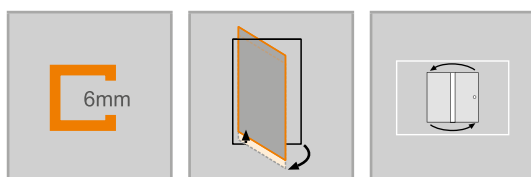

Rozměry

WL:	24
R:	20
Mx:	M+10
MG:	30

WEM = Vestavný rozměr vaničky (000)
M = Montážní rozměr na střed skla (001)
Uvedte, prosím, při objednávce.

Vanová zástěna 1-dílná s pevným segmentem

Montáž na vanu

Výška	Typ	Šířka 1. segment	Šířka 2. segment	Šířka celkem	Číslo výrobku	Cena
1500	950	220	730	950-965	8P2001	19.820,-

Zhotovení na míru

Výška	Šířka	Číslo výrobku	Cena
1200-1500	700-1550	8P2080	26.080,-

Rozsah nastavení = objednaný rozměr - 8 mm / + 7 mm**

Barvy profilů- skla / dekory

Barvy profilu	Kód barvy	Příplatek:
stříbrná matná	087	0,-
stříbrná lesklá	092	2.920,-
Black Edition	123	3.200,-
White Edition	182	3.200,-

Skla/dekory	s úpravou Anti-Plaque		bez úpravy Anti-Plaque	
	Kód skla	Příplatek:	Kód skla	Příplatek:
čiré	322	2.210,-	321	0,-
Sand Plus	316	6.360,-	315	4.160,-
Privatima	375	6.360,-	373	4.160,-
šedé	368	6.360,-	301	4.160,-
bronzové	378	6.360,-	341	4.160,-
zrcadlové sklo	381	16.630,-	380	14.430,-

Číslo výrobku a ceny

XXXXXX	+	XXX	+	XXX	=	XXXXXX.XXX.XXX
Číslo výrobku		Kód barvy		Kód skla		Číslo výrobku kompletní
Základní cena		Barevný příplatek		Příplatek za sklo		Celková cena

Design pure Vanová zástěna



2-dílná sklapovací

Popis produktu

- Pro montáž na vanu
- Částečně orámovaná sklapovací zástěna se dvěma skleněnými křídly, u trubkového pantu otevírá o 90° dovnitř a ven, v pantu na skle otevírá o 180° ven
- Zasklení jednovrstvým bezpečnostním sklem tl 6 mm dle DIN EN 12150, volitelně s povrchovou úpravou HÜPPE Anti-Plaque pro snazší údržbu
- Profily z vysoce kvalitního eloxovaného hliníku a panty z vysoce kvalitního kovu
- Zkosení možná
- Panty a prahová lišta vždy v barvě stříbrná vysoký lesk, s výjimkou Black Edition, White Edition
- Možnost nastavení v nástěnném profilu 15 mm
- Trubkový pant s plynule nastavitelným zvedacím/spouštěcím mecha-

Zrcadlové sklo (380/381): Při objednávce je nutné uvést, který segment má být vyroben se zrcadlovým sklem. V případě, že nebude uvedeno, bude dodána celá zástěna se zrcadlovým sklem.

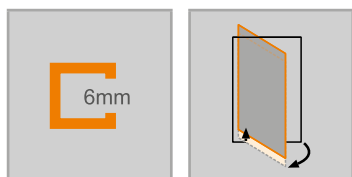

Montážní možnosti 8P23 / 8P24

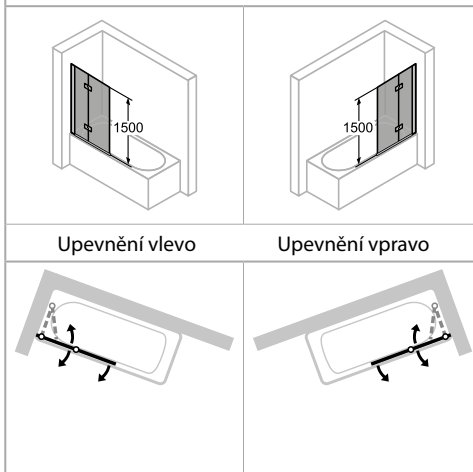

Min. - Max rozměr

1200-1500	až 1200

- nismem a zdvihem 5 mm
- Montáž s prahovou lištou (výška 10 mm) pro optimální těsnost nebo bez prahové lišty pro bezbariérový přístup
- Průběžně těsnící profily a vodorovná těsnící lišta
- Těsnost dle DIN 14428
- Made in Germany
- Obsah dodávky: upevňovací materiál, montážní návod
- 10-letá ponákuční záruka dostupnosti náhradních dílů po získání produktu
- Systém zajištění kvality certifikován dle DIN EN ISO 9001:2015
- Systém managementu hospodaření energií certifikován dle DIN EN 50001:2011

	Rozměry
	<p>WL: 30 R: 15 Mx: M+15 MG: 30</p>
<p>WEM = Vestavný rozměr vaničky (000) M = Montážní rozměr na střed skla (001) Uvedte, prosím, při objednávce.</p>	

Vanová zástěna 2-dílná sklapovací

Upevnění vlevo

Montáž na vanu

Výška	Typ	Šířka 1. segment	Šířka 2. segment	Číslo výrobku	Cena
1500	1000	533 - 548	452	8P2301	20.630,-
	1200	633 - 648	552	8P2302	22.690,-

Zhotovení na míru

Výška	Šířka	Číslo výrobku	Cena
1200-1500	až 1200	8P2380	26.850,-

Rozsah nastavení = objednaný rozměr - 8 mm / + 7 mm**

	Příplatek ke zhotovení na míru za každé zkosení/výřez	Příplatek:
		4.180,-

Vanová zástěna 2-dílná sklapovací

Upevnění vpravo

Montáž na vanu

Výška	Typ	Šířka 1. segment	Šířka 2. segment	Číslo výrobku	Cena
1500	1000	533 - 548	452	8P2401	20.630,-
	1200	633 - 648	552	8P2402	22.690,-

Zhotovení na míru

Výška	Šířka	Číslo výrobku	Cena
1200-1500	až 1200	8P2480	26.850,-

Rozsah nastavení = objednaný rozměr - 8 mm / + 7 mm**

	Příplatek ke zhotovení na míru za každé zkosení/výřez	Příplatek:
		4.180,-

Barvy profilů- skla / dekory

Barvy profilu	Kód barvy	Příplatek:
stříbrná matná	087	0,-
stříbrná lesklá	092	2.920,-
Black Edition	123	3.200,-
White Edition	182	3.200,-

Skla/dekory	s úpravou Anti-Plaque		bez úpravy Anti-Plaque	
	Kód skla	Příplatek:	Kód skla	Příplatek:
čiré	322	2.210,-	321	0,-
Sand Plus	316	6.360,-	315	4.160,-
Privatima	375	6.360,-	373	4.160,-
šedé	368	6.360,-	301	4.160,-
bronzové	378	6.360,-	341	4.160,-
zrcadlové sklo	381	16.630,-	380	14.430,-

Dodatečné rozměry

	Typ	Šířka záhybu (F)	Tloušťka paketu (P)
	1000	510	95-110
	1200	610	95-110

Číslo výrobku a ceny

XXXXXX	+	XXX	+	XXX	=	XXXXXX.XXX.XXX
Číslo výrobku		Kód barvy		Kód skla		Číslo výrobku kompletní
Základní cena		Barevný příplatek		Příplatek za sklo		Celková cena

Design pure Vanová zástěna



3-dílná

Popis produktu

- Pro montáž na vanu
- Částečně orámovaná skládací zástěna se třemi křídly, u trubkového pantu otevírává o 90° dovnitř a ven, 2. a 3. křídlo otevírávé o 180° dovnitř.
- Zasklení jednovrstvým bezpečnostním sklem tl. 6 mm (šířka >1 200 mm; první segment = 8 mm) dle DIN EN 12150, volitelně s povrchovou úpravou HÜPPE Anti-Plaque pro snazší údržbu.
- Profily z vysoce kvalitního eloxovaného hliníku a panty z vysoce kvalitního kovu
- Zkosení ve 3. segmentu možné.
- Panty a prahová lišta vždy v barvě stříbrná vysoký lesk, s výjimkou Black Edition, White Edition
- Možnost nastavení v nástěnném profilu 15 mm
- Trubkový pant s plynule nastavitelným zvedacím/spouštěcím mecha-

- nismem a zdvihem 5 mm
- Montáž s prahovou lištou (výška 10 mm) pro optimální těsnost nebo bez prahové lišty pro bezbariérový přístup
- Průběžně těsnící profily a vodorovná těsnící lišta
- Těsnost dle DIN 14428
- Made in Germany
- Obsah dodávky: upevňovací materiál, montážní návod
- 10-letá ponákuční záruka dostupnosti náhradních dílů po získání produktu
- Systém zajištění kvality certifikován dle DIN EN ISO 9001:2015
- Systém managementu hospodaření energií certifikován dle DIN EN 50001:2011

Zrcadlové sklo (380/381): Při objednávce je nutné uvést, který segment má být vyroben se zrcadlovým sklem. V případě, že nebude uvedeno, bude dodána celá zástěna se zrcadlovým sklem.

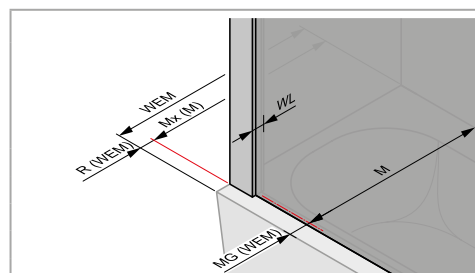
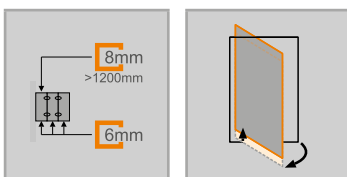

Rozměry

WL:	30
R:	15
Mx:	M+15
MG:	30

WEM = Vestavný rozměr vaničky (000)
M = Montážní rozměr na střed skla (001)
Uvedte, prosím, při objednávce.

Vanová zástěna 3-dílná

Upevnění vlevo

Montáž na vanu

Výška	Typ	Šířka 1. segment	Šířka 2. segment	Šířka 3. segment	Šířka celkem	Číslo výrobku	Cena
1500	1200	492 - 507	393	315	1200-1215	8P6501	23.590,-

Zhotovení na míru

Výška	Šířka	Číslo výrobku	Cena
1200-1500	1000-1200	8P6580	30.660,-
	1201-1400	8P6581	30.660,-
	1401-1600	8P6582	30.660,-

Rozsah nastavení = objednaný rozměr - 8 mm / + 7 mm**



Příplatek ke zhotovení na míru za každé zkosení/výřez

Příplatek:

4.180,-

Vanová zástěna 3-dílná

Upevnění vpravo

Montáž na vanu

Výška	Typ	Šířka 1. segment	Šířka 2. segment	Šířka 3. segment	Šířka celkem	Číslo výrobku	Cena
1500	1200	492 - 507	393	315	1200-1215	8P6601	23.590,-

Zhotovení na míru

Výška	Šířka	Číslo výrobku	Cena
1200-1500	1000-1200	8P6680	30.660,-
	1201-1400	8P6681	30.660,-
	1401-1600	8P6682	30.660,-

Rozsah nastavení = objednaný rozměr - 8 mm / + 7 mm**



Příplatek ke zhotovení na míru za každé zkosení/výřez

Příplatek:

4.180,-

Barvy profilů- skla / dekory

Barvy profilu	Kód barvy	Příplatek:
stříbrná matná	087	0,-
stříbrná lesklá	092	2.920,-
Black Edition	123	3.200,-
White Edition	182	3.200,-

Skla/dekory	s úpravou Anti-Plaque		bez úpravy Anti-Plaque	
	Kód skla	Příplatek:	Kód skla	Příplatek:
čiré	322	2.210,-	321	0,-
Sand Plus	316	6.360,-	315	4.160,-
Privatima	375	6.360,-	373	4.160,-
šedé	368	6.360,-	301	4.160,-
bronzové	378	6.360,-	341	4.160,-
zrcadlové sklo	381	16.630,-	380	14.430,-

Dodatečné rozměry

Typ	Šířka záhybu (F)	Tloušťka paketu (P)
1200	472	70-85

Číslo výrobku a ceny

XXXXXX	+	XXX	+	XXX	=	XXXXXX.XXX.XXX
Číslo výrobku		Kód barvy		Kód skla		Číslo výrobku kompletní
Základní cena		Barevný příplatek		Příplatek za sklo		Celková cena

Design pure Vanová zástěna



Boční stěna

Popis produktu

- Pro kombinaci se všemi vanovými zástěnami Design pure
- Částečně orámovaná boční stěna se stropní vzpěrou
- Zasklení jednovrstvým bezpečnostním sklem tl 6 mm dle DIN EN 12150, volitelně s povrchovou úpravou HÜPPE Anti-Plaque pro snazší údržbu
- Profily z vysoce kvalitního eloxovaného hliníku
- Zkosení / výřezy možné
- Možnost nastavení v nástěnném profilu 15 mm
- Včetně HÜPPE Keder-System (upevnění s pomocí těsnícího profilu) - montáž bez viditelných šroubů v oblasti nástěnné lišty

- Těsnost dle DIN 14428
- Made in Germany
- Obsah dodávky: upevňovací materiál, montážní návod
- 10-letá ponákuční záruka dostupnosti náhradních dílů po získání produktu
- Systém zajištění kvality certifikován dle DIN EN ISO 9001:2015
- Systém managementu hospodaření energií certifikován dle DIN EN 50001:2011

Montážní možnosti 8P68

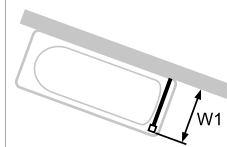
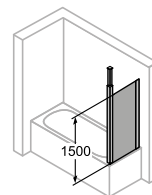

Vanová zástěna

Min. - Max rozměr



1200-1500



200-1200

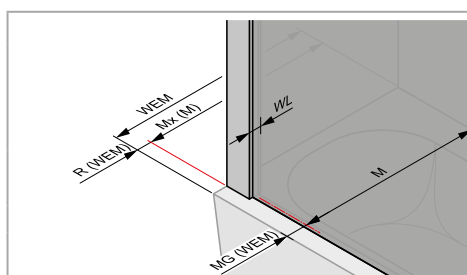
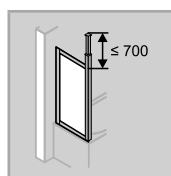
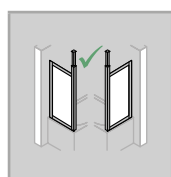
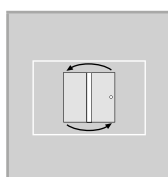
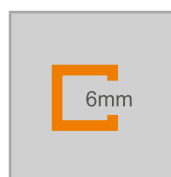

Rozměry

WL:	24
R:	20
Mx:	M+10
MG:	30

WEM = Vestavný rozměr vaničky (000)

M = Montážní rozměr na střed skla (001)

Uvedte, prosím, při objednávce.

Boční stěna

Montáž na vanu

Výška	Typ	Rozeř vany W1	WEM	Číslo výrobku	Cena
1500	700	700	680-700	8P6801	13.470,-
	750	750	730-750	8P6802	13.470,-

Zhotovení na míru

Výška	Typ	Šířka celkem	Číslo výrobku	Cena
1200-1500	Přes roh	200-1200	8P6880	17.470,-
	V rovině	200-1200	8P6881	17.470,-

Rozsah nastavení = objednaný rozměr - 8 mm / + 7 mm**

	Příplatek ke zhotovení na míru za každé zkosení/výřez	Příplatek:
		4.180,-

Barvy profilů- skla / dekory

Barvy profilu	Kód barvy	Příplatek:
stříbrná matná	087	0,-
stříbrná lesklá	092	2.920,-
Black Edition	123	3.200,-
White Edition	182	3.200,-

Skla/dekory	s úpravou Anti-Plaque		bez úpravy Anti-Plaque	
	Kód skla	Příplatek:	Kód skla	Příplatek:
čiré	322	2.210,-	321	0,-
Sand Plus	316	6.360,-	315	4.160,-
Privatima	375	6.360,-	373	4.160,-
šedé	368	6.360,-	301	4.160,-
bronzové	378	6.360,-	341	4.160,-
zrcadlové sklo	381	16.630,-	380	14.430,-

Doplňky

Výška	Číslo výrobku	Cena
Vzpěra sklo/sklo pro boční stěnu v kombinaci s vanovou zástěnou 2-dílnou	8P6901	1.050,-

Číslo výrobku a ceny

XXXXXX	+	XXX	+	XXX	=	XXXXXX.XXX.XXX
Číslo výrobku		Kód barvy		Kód skla		Číslo výrobku kompletní
Základní cena		Barevný příplatek		Příplatek za sklo		Celková cena

Combinett 2 Vanová zástěna



2-dílná

Popis produktu

- Pro montáž na vanu
- Plně orámovaná zástěna se 2 skládacími segmenty
- Zasklení tabulemi z čirého umělého skla Pacific S tl. 2 mm nebo jednovrstvým bezpečnostním sklem tl. 4 mm dle DIN EN 12150, volitelně s povrchovou úpravou HÜPPE Anti-Plaque pro snazší údržbu.
- Profily z vysoce kvalitního eloxovaného hliníku
- Možnost nastavení v nástěnném profilu 15 mm
- Průběžné těsnicí profily

Připojení ke stěně dovnitř a ven výklopné.

Těsnění segmentů vždy v šedé.

Individuální rozdělení šířky segmentů není možné.

Montážní možnosti AC01/AC02

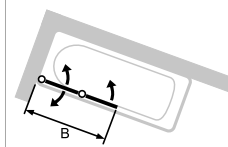
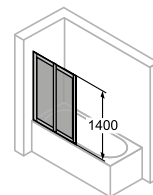

Vanová zástěna

Min. - Max rozměr



1200-1500



600-1246

- Těsnost dle DIN 14428
- Obsah dodávky: upevňovací materiál, montážní návod
- 10-letá ponákuční záruka dostupnosti náhradních dílů po získání produktu
- Systém zajištění kvality certifikován dle DIN EN ISO 9001:2015
- Systém managementu hospodaření energií certifikován dle DIN EN 50001:2011

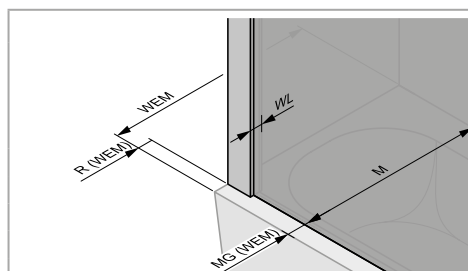
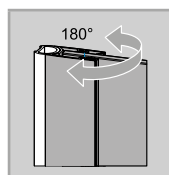
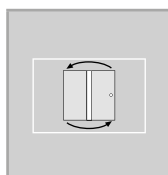
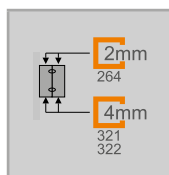

Rozměry

WL:	20
R:	30
Mx:	M+10
MG:	30

WEM = Vestavný rozměr vaničky (000)

M = Montážní rozměr na střed skla (001)

Uvedte, prosím, při objednávce.

Vanová zástěna 2-dílná

Montáž na vanu

Výška	Typ	Šířka 1. prvku s lištou	Šířka 2. segment	Šířka celkem	Číslo výrobku	Cena
1400	1000	548 - 563	452	1000-1015	AC0101	9.660,-

Zhotovení na míru

Výška	Šířka B	Šířka 2. segment	Číslo výrobku	Cena
1200-1500	600-1246	452	AC0280	13.060,-

Sklo šířky až 1 210 mm.

Rozsah nastavení = objednaný rozměr - 15 mm / + 0 mm**

Barvy profilů- skla / dekory

Barvy profilu	Kód barvy	Příplatek:
stříbrná matná	087	0,-
bílá	055	0,-

Skla/dekory	s úpravou Anti-Plaque		bez úpravy Anti-Plaque	
	Kód skla	Příplatek:	Kód skla	Příplatek:
Umělé sklo Pacific S čiré			264	0,-
čiré	322	5.950,-	321	3.750,-

Dodatečné rozměry

	Typ	Šířka záhybu (F)	Tloušťka paketu (P)
	1000	562	42

Číslo výrobku a ceny

XXXXXX	+	XXX	+	XXX	=	XXXXXX.XXX.XXX
Číslo výrobku		Kód barvy		Kód skla		Číslo výrobku kompletní
Základní cena		Barevný příplatek		Příplatek za sklo		Celková cena

Combinett 2 Vanová zástěna



3-dílná

Popis produktu

- Pro montáž na vanu
- Plně orámovaná zástěna se 3 skládacími segmenty
- Zasklení tabulemi z čirého umělého skla Pacific 5 tl. 2 mm nebo jednovrstvým bezpečnostním sklem tl. 4 mm dle DIN EN 12150, volitelně s povrchovou úpravou HÜPPE Anti-Plaque pro snazší údržbu.
- Profily z vysoce kvalitního eloxovaného hliníku
- Možnost nastavení v nástěnném profilu 15 mm
- Průběžné těsnící profily

Připojení ke stěně dovnitř a ven výklopné.

Těsnění segmentů vždy v šedé.

Individuální rozdělení šířky segmentů není možné.

Montážní možnosti AC04/AC05

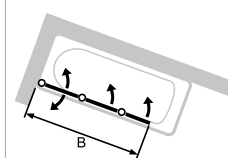
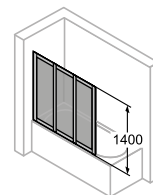

Vanová zástěna

Min. - Max rozměr

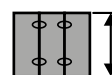

1200-1500



1005-1635

- Těsnost dle DIN 14428
- Obsah dodávky: upevňovací materiál, montážní návod
- 10-letá ponákuční záruka dostupnosti náhradních dílů po získání produktu
- Systém zajištění kvality certifikován dle DIN EN ISO 9001:2015
- Systém managementu hospodaření energií certifikován dle DIN EN 50001:2011

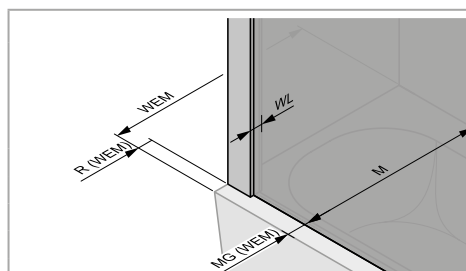
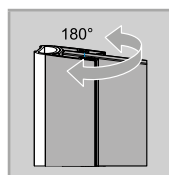
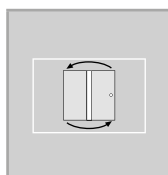
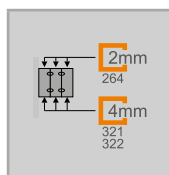

Rozměry

WL:	20
R:	30
Mx:	M+10
MG:	30

WEM = Vestavný rozměr vaničky (000)

M = Montážní rozměr na střed skla (001)

Uvedte, prosím, při objednávce.

Vanová zástěna 3-dílná

Montáž na vanu

Výška	Typ	Šířka 1. prvku s lištou	Šířka 2. segment	Šířka 3. segment	Šířka celkem	Číslo výrobku	Cena
1400	1000	415 - 430	315	268	997-1012	AC0402	12.060,-
	1400	548 - 563	448	401	1397-1412	AC0401	12.910,-

Zhotovení na míru

Výška	Šířka B	Číslo výrobku	Cena
1200-1500	1005-1635	AC0580	16.320,-

Sklo šířky až 1 425 mm.

Rozsah nastavení = objednaný rozměr - 15 mm / + 0 mm**

Barvy profilů- skla / dekory

Barvy profilu	Kód barvy	Příplatek:
stříbrná matná	087	0,-
bílá	055	0,-

Skla/dekory	s úpravou Anti-Plaque		bez úpravy Anti-Plaque	
	Kód skla	Příplatek:	Kód skla	Příplatek:
Umělé sklo Pacific S čiré			264	0,-
čiré	322	5.950,-	321	3.750,-

Dodatečné rozměry

	Typ	Šířka záhybu (F)	Tloušťka paketu (P)
	1000	429	53
	1400	562	53

Číslo výrobku a ceny

XXXXXX	+	XXX	+	XXX	=	XXXXXX.XXX.XXX
Číslo výrobku		Kód barvy		Kód skla		Číslo výrobku kompletní
Základní cena		Barevný příplatek		Příplatek za sklo		Celková cena

Combinett 2 Vanová zástěna



s širokým 1. segmentem

Popis produktu

- Pro montáž na vanu
- Plně orámovaná zástěna se 3 skládacími segmenty
- Zasklení tabulemi z čirého umělého skla Pacific S tl. 2 mm nebo jednovrstvým bezpečnostním sklem tl. 4 mm dle DIN EN 12150, volitelně s povrchovou úpravou HÜPPE Anti-Plaque pro snazší údržbu.
- Profily z vysoce kvalitního eloxovaného hliníku
- Možnost nastavení v nástěnném profilu 15 mm
- Průběžné těsnicí profily

Těsnění segmentů vždy v šedé.

Připojení ke stěně dovnitř a ven výklopné.

Individuální rozdělení šířky segmentů není možné.

Montážní možnosti AC07/AC08

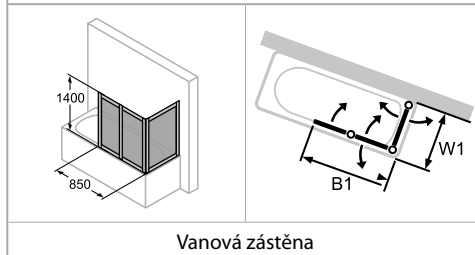

Vanová zástěna

Min. - Max rozměr

1200-1500	850	300-785

- Těsnost dle DIN 14428
- Obsah dodávky: upevňovací materiál, montážní návod
- 10-letá ponákuční záruka dostupnosti náhradních dílů po získání produktu
- Systém zajištění kvality certifikován dle DIN EN ISO 9001:2015
- Systém managementu hospodaření energií certifikován dle DIN EN 50001:2011

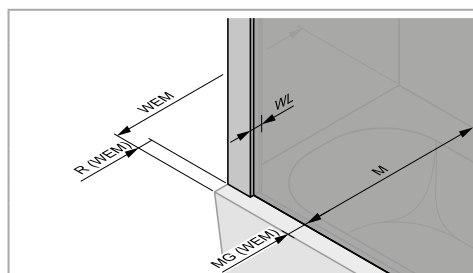
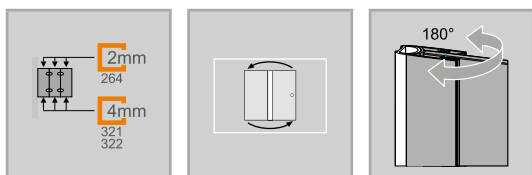

Rozměry

WL:	20
R:	30
Mx:	M+10
MG:	30

WEM = Vestavný rozměr vaničky (000)

M = Montážní rozměr na střed skla (001)

Uvedte, prosím, při objednávce.

Vanová zástěna 3-dílná s širokým segmentem

Montáž na vanu

Výška	Typ	Rozměr vany	W1 prvek s lištou	Šířka B1	Číslo výrobku	Cena
1400	700	685-700	700	850	AC0701	14.220,-
	750	735-750	750	850	AC0702	14.220,-

Zhotovení na míru

Výška	Rozměr vany	Šířka B1	Číslo výrobku	Cena
1200-1500	300-785	850	AC0880	18.490,-

Rozsah nastavení = objednaný rozměr - 15 mm / + 0 mm**

Barvy profilů- skla / dekory

Barvy profilu	Kód barvy	Příplatek:
stříbrná matná	087	0,-
bílá	055	0,-

Skla/dekory	s úpravou Anti-Plaque		bez úpravy Anti-Plaque	
	Kód skla	Příplatek:	Kód skla	Příplatek:
Umělé sklo Pacific S čiré			264	0,-
čiré	322	5.950,-	321	3.750,-

Dodatečné rozměry

	Typ	Šířka záhybu (F)	Tloušťka paketu (P)
	700	676	53
	750	726	53

Číslo výrobku a ceny

XXXXXX	+	XXX	+	XXX	=	XXXXXX.XXX.XXX
Číslo výrobku		Kód barvy		Kód skla		Číslo výrobku kompletní
Základní cena		Barevný příplatek		Příplatek za sklo		Celková cena

Combinett 2 Vanová zástěna



Boční stěna

Popis produktu

- Pro montáž na vanu
- Plně orámovaná boční stěna
- Zasklení tabulemi z čirého umělého skla Pacific S tl. 2 mm nebo jednovrstvým bezpečnostním sklem tl. 4 mm dle DIN EN 12150, volitelně s povrchovou úpravou HÜPPE Anti-Plaque pro snazší údržbu.
- Profily z vysoce kvalitního eloxovaného hliníku
- Zkosení / výřezy možné
- Možnost nastavení v nástěnném profilu 20 mm
- Včetně HÜPPE Keder-System (upevnění s pomocí těsnícího profilu) -

- montáž bez viditelných šroubů v oblasti nástěnné lišty
- Těsnost dle DIN 14428
- Obsah dodávky: upevňovací materiál, montážní návod
- 10-letá ponáková záruka dostupnosti náhradních dílů po získání produktu
- Systém zajištění kvality certifikován dle DIN EN ISO 9001:2015
- Systém managementu hospodaření energií certifikován dle DIN EN 50001:2011

Montážní možnosti AC10

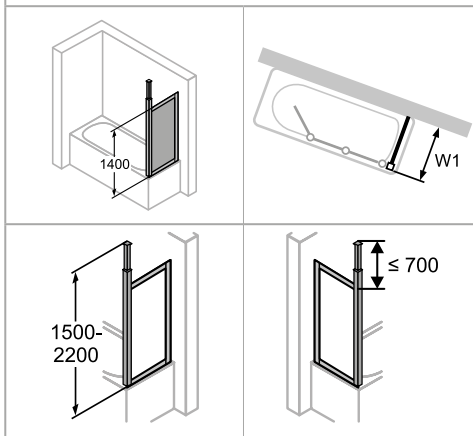

Min. - Max rozměr

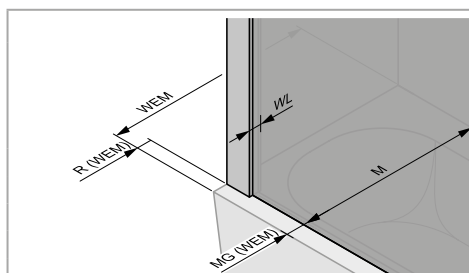
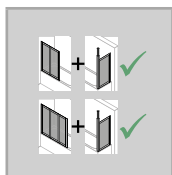
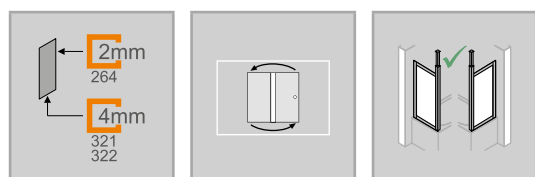
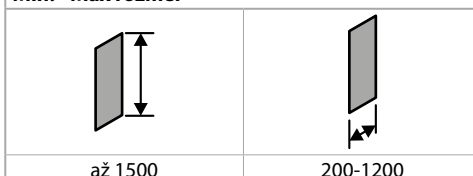

Rozměry

WL:	20
R:	20
Mx:	M+10
MG:	20

WEM = Vestavný rozměr vaničky (000)
M = Montážní rozměr na střed skla (001)
Uvedte, prosím, při objednávce.

Boční stěna

Montáž na vanu

Výška	Typ	Rozeřměr vany W1	WEM	Číslo výrobku	Cena
1400	700	700	680-700	AC1001	9.190,-
	750	750	730-750	AC1002	9.190,-

Zhotovení na míru

Výška	Typ	Sklo Šířka Celkem	Šířka Umělé sklo Celkem	Číslo výrobku	Cena
až 1500	Přes roh	300-1200	200-1000	AC1080	11.960,-
	V rovině	300-1200	200-1000	AC1081	11.960,-

Rozsah nastavení = objednaný rozměr - 10 mm / + 10 mm

	Příplatek za zhotovení na míru za každé zkosení / výřez. U výplni z plastu neexistuje možnost zkosení a výřezů.	Příplatek:
		4.180,-

Barvy profilů- skla / dekory

Barvy profilu	Kód barvy	Příplatek:
stříbrná matná	087	0,-
bílá	055	0,-

Skla/dekory	s úpravou Anti-Plaque		bez úpravy Anti-Plaque	
	Kód skla	Příplatek:	Kód skla	Příplatek:
Umělé sklo Pacific S čiré			264	0,-
čiré	322	5.950,-	321	3.750,-

Číslo výrobku a ceny

XXXXXX	+	XXX	+	XXX	=	XXXXXX.XXX.XXX
Číslo výrobku		Kód barvy		Kód skla		Číslo výrobku kompletní
Základní cena		Barevný příplatek		Příplatek za sklo		Celková cena

Vanová zástěna

Barva profilu



stříbrná matná



bílá



stříbrná pololesklá



Black Edition



White Edition

Veďte prosím na vědomí, že při montáži chromových povrchů / zrcadlových skel / obkladů stěn HÜPPE je doporučen silikon bez kyseliny octové / silikon pro mramor. Použití čisticích a dezinfekčních prostředků s obsahem alkoholu, chloru nebo kyselin vede k poškození povrchů. Stejně tak nepoužívejte drsné nebo abrazivní čisticí prostředky. Pro více informací si přečtěte, prosím, produktovou přílohu HÜPPE pro čištění a ošetření.



Umělé sklo Pacific S čiré



čiré



Sand Plus



Privatima



šedé



zrcadlové sklo

Vanová zástěna

Varianty a příslušenství

Stabilizační vzpěry / Příčné vzpěry

Výška	Typ	použitelné pro	Skica / Foto	Barva	Číslo výrobku	Cena
150 mm	Stabilizační vzpěra (zed' / sklo) pro tloušťku skla 6 - 8 mm	Design pure, Enjoy pure, Solva, SolvaPro		chrom = 091	SP0100091	2.150,-
				Black Edition = 123	SP0100123	3.660,-
				White Edition = 182	SP0100182	3.660,-
250 mm	Stabilizační vzpěra (zed' / sklo) pro tloušťku skla 6 - 8 mm			chrom = 091	SP0101091	2.230,-
				Black Edition = 123	SP0101123	3.740,-
				White Edition = 182	SP0101182	3.740,-
250 mm	Stabilizační vzpěra (sklo / sklo) pro tloušťku skla 6 - 8 mm			chrom = 091	SP0201091	2.230,-
				Black Edition = 123	SP0201123	3.740,-
				White Edition = 182	SP0201182	3.740,-
250 mm	Stabilizační vzpěra (zed' / sklo) pro tloušťku skla 6 - 8 mm (pro zkosení stropu)			chrom = 091	S00101091	2.880,-
				Black Edition = 123	S00101123	4.390,-
				White Edition = 182	S00101182	4.390,-
500 mm	Stabilizační vzpěra (zed' / sklo) pro tloušťku skla 6 - 8 mm			chrom = 091	SP0102091	2.290,-
				Black Edition = 123	SP0102123	3.760,-
				White Edition = 182	SP0102182	3.760,-
500 mm	Stabilizační vzpěra (sklo / sklo) pro tloušťku skla 6 - 8 mm	chrom = 091	SP0202091	2.290,-		
		Black Edition = 123	SP0202123	3.760,-		
		White Edition = 182	SP0202182	3.760,-		
800 mm	Stabilizační vzpěra (zed' / sklo) pro tloušťku skla 6 - 8 mm	chrom = 091	SP0501091	2.810,-		
		Black Edition = 123	SP0501123	4.320,-		
		White Edition = 182	SP0501182	4.320,-		

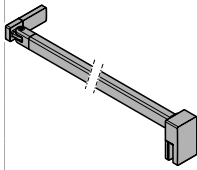

Stabilizační vzpěry / Příčné vzpěry

Výška	Typ	použitelné pro	Skica / Foto	Barva	Číslo výrobku	Cena
1200 mm	Příčná vzpěra (sklo / sklo) pro tloušťku skla 6 - 8 mm	Design pure, Enjoy pure, Solva, SolvaPro		chrom = 091	SP0301091	3.980,-
				Black Edition = 123	SP0301123	5.760,-
				White Edition = 182	SP0301182	5.760,-
	Příčná vzpěra (zed' / sklo) pro tloušťku skla 6 - 8 mm			chrom = 091	SP0302091	3.980,-
				Black Edition = 123	SP0302123	5.760,-
				White Edition = 182	SP0302182	5.760,-
	Příčná vzpěra (zed' / sklo) pro tloušťku skla 6 - 8 mm (pro zkosení stropu)			chrom = 091	S00301091	3.760,-
				Black Edition = 123	S00301123	5.280,-
				White Edition = 182	S00301182	5.280,-

Stropní vzpěra

Výška	Typ	Možnosti / Použití	Skica / Foto	Barva	Číslo výrobku	Cena
80 - 600mm	Stropní vzpěra	Možnost individuálního zkrácení. Nenáročné dodatečné upevnění nebo výměna. Pro Xtensa.		stříbrná polelesklá = 069	XT1606069	3.830,-
80 - 800mm		Pro tloušťku skla 6 - 8 mm. Možnost individuálního zkrácení. Dodatečná montáž možná.		Black Edition = 123	XT1606123	5.280,-
				stříbrná lesklá = 092	SP0000092	3.950,-
				Black Edition = 123	SP0000123	5.450,-
			White Edition = 182	SP0000182	5.450,-	

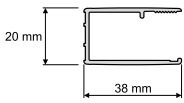
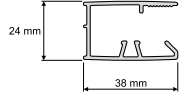
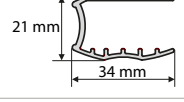
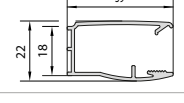
PRŮŘEZY PROFILŮ

Profil	Detail
	Nástěnný profil Xtensa pure
	Nástěnný profil Design pure / elegance
	Nástěnný profil Combinett 2
	Nástěnný profil pro boční stěnu Combinett 2
	Nástěnný profil Solva / SolvaPro pro pevný segment, protisegment a boční stěna
	Křídlové dveře Nástěnný profil Přímý doraz (bez pevného segmentu) Solva / SolvaPro

Příslušenství / Náhradní díly





Háček na stěrku / Háček na ručníky:

- Minimální odběrové množství: 10 ks

ShowerSeat

- Obzvláště vhodný pro použití v prostoru sprchy (na sprchových vaničkách).
- Vysoká kvalita povrchu, příjemný na omak
- Odolný proti nárazu a úderu.
- Vodězdorný
- Zatížitelnost: max. 120 kg.

Ručník HÜPPE



100 % jakostní bavlna s vysokou savostí ve spojení s prvotřídní hebkostí a měkkostí. Rozměry: 80 x 200 cm a přibližně 550 g/m². S certifikací podle standardu Öko-Tex 100 (kontrola škodlivých látek) Vyrobeno v Německu

Stěrka



Ruční stěrka HÜPPE má velmi dobré stírací vlastnosti na skleněných tabulích a díky světlému gumovému okraji je vhodná i pro světlé dlaždice, obklady a dlažbu. Díky nízké hmotnosti je manipulace s ní velice příjemná. K dispozici je také praktická závěsná šňůrka.

ShowerSeat

Typ	Rozměry (D x Š x V)	Barva	Přibližná hmotnost v kg	Tloušťka materiálu	Zatížitelnost	Číslo výrobku	Cena
Velikost L	300 x 380 x 400	bílá	7,6	12	max. 120 kg	493000	6.730,-
Velikost S	200 x 380 x 325	bílá	4,43	12	max. 120 kg	493010	4.910,-

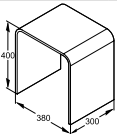
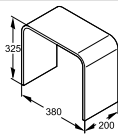
ShowerSeat velikost L		ShowerSeat velikost S	
-----------------------	---	-----------------------	---

HÜPPE Butler 2 000 - Odkládací systém pro sprchový kout

Barva	Číslo výrobku	Cena
chrom	492001091	7.060,-

Obsah dodávky:

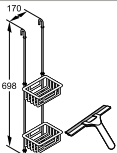
Stěrka	
--------	---

Stěrka / Háček na stěrku / Háček na ručníky

Typ	Barva	Obalová jednotka	Číslo výrobku	Cena
Stěrka	chrom	1	608510000	840,-
	Barva plastu bílá	1	608610000	600,-
Háček na stěrku	chrom	1	600311000	350,-
Háček na ručníky	chrom	1	600310000	200,-
Ručník HÜPPE 80 x 200 cm	krémový	1	494001000	1.200,-

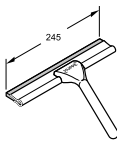
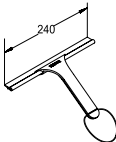
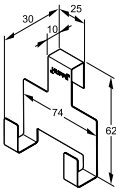
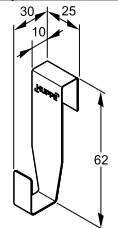
Stěrka		Stěrka		Háček na stěrku		Háček na ručníky	
--------	---	--------	---	-----------------	--	------------------	---

Držák na ručníky

Typ	Obalová jednotka	Barva	Číslo výrobku	Cena
Držák na ručníky (k nalepení, možnost zkrácení)	1	stříbrná pololesklá = 069	T01010069	6.170,-
		stříbrná matná = 087	T01010087	6.170,-
		Black Edition = 123	T01010123	7.570,-
		White Edition = 182	T01010182	7.570,-
		individuální barvy RAL = 998	T01010998	8.980,-

POZOR: Držák na ručníky k nalepení není vhodný pro následující skla:

- 264 umělé sklo Pacific S čiré
- 315 Sand Plus / 316 Sand Plus Anti-Plaque
- 373 Privatima / 375 Privatima Anti-Plaque
- 380 zrcadlové sklo / 381 zrcadlové sklo Anti-Plaque

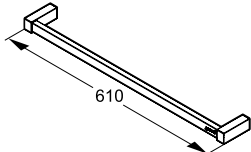

HÜPPE Flip/Top Plus - Prostředky pro ošetření

Typ	Nádoby 500 ml	Obalová jednotka		Číslo výrobku	Cena
HÜPPE Top Plus Péče o sprchu 500ml	Speciálně sladěný čisticí prostředek pro Anti-Plaqué a chromové povrchy	1		700515000	900,-
HÜPPE Flip Čistič skla 500ml	Vynikající čistič skla pro sprchové kouty HÜPPE	1		700505000	700,-
HÜPPE Intenzivní čisticí prostředek na minerální lité sprchové povrchy 500ml	Šetrný čisticí prostředek na sprchové vaničky	1		700476000	900,-
HÜPPE Impregnace pro minerální lité sprchové povrchy 500ml	Impregnace pro sprchové vaničky	1		700475000	900,-

Náhradní díly

Odtoková lišta

Výška	Průřez	Náhradní díl	Pro tloušťku skla	Obalová jednotka	Číslo výrobku	Cena
1000 mm		Odtoková lišta	6 mm	2	070002	1.630,-
1050 mm			8 mm	2	070003	1.630,-
880 mm		Odtoková lišta, prohnutá	6 mm	1	070043	1.630,-
977 mm			8 mm	1	070044	1.630,-
1050 mm		Odtoková lišta II	6 mm	2	070004	1.630,-
1050 mm			8 mm	2	070005	1.630,-
970 mm		Odtoková lišta, prohnutá	6 mm	1	070055	1.630,-
970 mm			8 mm	1	070056	1.630,-
1050 mm		Odtoková lišta, rovná	6 mm	1	070057	1.630,-
1050 mm			8 mm	1	070053	1.630,-
1000 mm		Odtoková lišta	8 mm	2	070006	1.630,-
1000 mm		Odtoková lišta, rovná	6 mm / 8 mm	1	070089	990,-

POZOR: Náhradní díly jsou neopracované, opravení na místě dle vzoru.

Tloušťku skla výrobků zjistíte ze stránek výrobků.

Stojan s odtokovými lištami

Výška	Skládající se z:	Množství	Pro tloušťku skla	Číslo výrobku		Cena
	Stojan	1x		070054		Na poptávku
1 050 mm	Odtoková lišta, rovná	25x	6 mm	070057		
			8 mm	070053		
970 mm	Odtoková lišta, prohnutá	10x	6 mm	070055		

Podlahová lišta

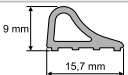
Výška	Průřez	Náhradní díl	Barva	Číslo výrobku	Cena
2000 mm		Podlahová lišta	Uvedte, prosím, při objednávce.	070091	2.940,-

POZOR: Náhradní díly jsou neopracované, opravení na místě dle vzoru.

O-profil

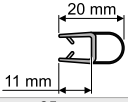
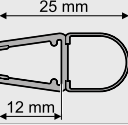
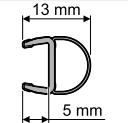
Výška	Průřez	Náhradní díl	Pro tloušťku skla	Číslo výrobku	Cena
2010 mm		O-profil	6 mm / 8 mm	070039	1.630,-
		O-profil	6 mm	070038	1.630,-
2025 mm		O-profil	8 mm	070073	1.630,-

POZOR: Náhradní díly jsou neopracované, opravení na místě dle vzoru.

Tloušťku skla výrobků zjistíte ze stránek výrobků.

Těsnicí lišty

Výška	Průřez	Náhradní díl	Pro tloušťku skla	Číslo výrobku	Cena
2100 mm		Těsnicí lišta	6 mm	070016	1.630,-
1853 mm		Těsnicí lišta		070020	1.630,-

POZOR: Náhradní díly jsou neopracované, opracování na místě dle vzoru.

Tloušťku skla výrobků zjistíte ze stránek výrobků.

Zakončovací lišta / Svislá lišta sprchového koutu

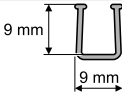
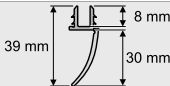
Výška	Průřez	Náhradní díl	Pro tloušťku skla	Číslo výrobku	Cena
2000 mm		Zakončovací lišta	6 mm	070007	1.630,-
2012 mm		Svislá lišta sprchového koutu		070009	1.630,-

POZOR: Náhradní díly jsou neopracované, opracování na místě dle vzoru.

Tloušťku skla výrobků zjistíte ze stránek výrobků.

Magnetická lišta

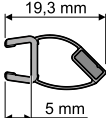
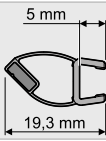
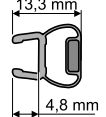
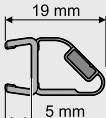
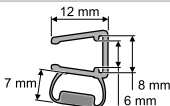
Výška	Průřez	Náhradní díl	Pro tloušťku skla	Číslo výrobku	Cena
2025 mm		Magnetická lišta Dveřní křídlo levé	6 mm	070063	1.630,-
		Magnetická lišta Dveřní křídlo pravé	6 mm	070064	1.630,-
		Magnetická lišta	6 mm	070065	1.630,-
		Magnetická lišta Dveřní křídlo levé	8 mm	070066	1.630,-
		Magnetická lišta Dveřní křídlo pravé	8 mm	070067	1.630,-
		Magnetická lišta	8 mm	070068	1.630,-
		Magnetická lišta	6 mm / 8 mm	070069	1.630,-

POZOR: Náhradní díly jsou neopracované, opracování na místě dle vzoru.

Tloušťku skla výrobků zjistíte ze stránek výrobků.

Speciální profily pro všechny série

Standard

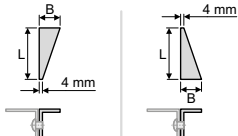
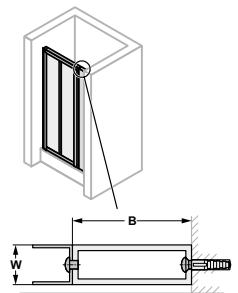
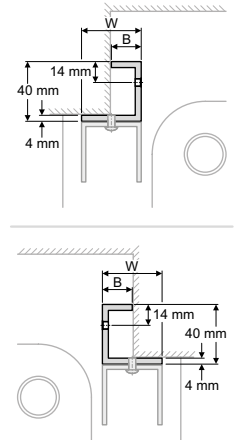
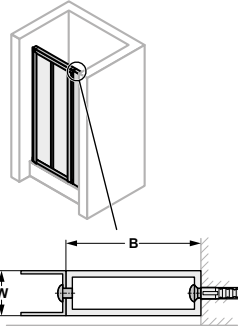
Název / předmět	Cena zahrnuje opracování, barvu povrchu a příslušenství	Číslo výrobku	Cena za metr/ nejnižší cena	Přípl.
<p>Klínové profily: k vyrovnání zkosení ve zdi</p> <p>Délky profilů: max. 2000 mm</p> 	<p>Barvy 087 stříbrná matná eloxovaná, 042 stříbrná matná lak, 055 bílá, 046 iridium stříbrná, E05 matný chrom, 023 černá, 061 šedohnědá</p> <p>Barva 116 stříbrná lesklá s příplatkem (drobné barevné odchylky směrem k 069 stříbrná pololesklá / 092 stříbrná lesklá možné)</p> <p>Zkosení B v rozsahu 4 - 26 mm Zkosení B v rozsahu 27 - 76 mm</p>	700003*...•112	<p>5.250,- 7.100,-</p>	830,-
<p>U-profily: k rozšíření sprchových koutů</p> 	<p>Barvy 087 stříbrná matná eloxovaná, 042 stříbrná matná lak, 055 bílá, 046 iridium stříbrná, E05 matný chrom, 023 černá, 061 šedohnědá</p> <p>Barva 116 stříbrná lesklá s příplatkem (drobné barevné odchylky směrem k 069 stříbrná pololesklá / 092 stříbrná lesklá možné)</p> <p>Šířky profilů W fix: 20, 25, 30 a 40 mm Rozšíření B v rozsahu 4 - 36 mm Rozšíření B v rozsahu 37 - 96 mm Rozšíření B v rozsahu 97 - 116 mm</p>	700004*...•112	<p>5.250,- 7.100,- 8.150,-</p>	830,-
<p>Rohové profily: jako speciální upevnění na přízdívkách</p> <p>Délky profilů: max. 2000 mm</p> 	<p>Barvy 087 stříbrná matná eloxovaná, 042 stříbrná matná lak, 055 bílá, 046 iridium stříbrná, E05 matný chrom, 023 černá, 061 šedohnědá</p> <p>Barva 116 stříbrná lesklá s příplatkem (drobné barevné odchylky směrem k 069 stříbrná pololesklá / 092 stříbrná lesklá možné)</p> <p>W = šířka nástěnné lišty Šířka B v rozsahu 4 - 20 mm</p>	700005*...•112	5.250,-	830,-
<p>čtyřhranný profil jako rozšíření</p> <p>Délky profilů: max. 2000 mm</p> 	<p>Barvy 087 stříbrná matná eloxovaná, 042 stříbrná matná lak, 055 bílá, 046 iridium stříbrná, E05 matný chrom, 023 černá, 061 šedohnědá</p> <p>Barva 116 stříbrná lesklá s příplatkem (drobné barevné odchylky směrem k 069 stříbrná pololesklá / 092 stříbrná lesklá možné)</p> <p>25 x 25 x 2mm 40 x 20 x 4mm 40 x 25 x 4mm 40 x 30 x 4mm 40 x 40 x 4mm 40 x 60 x 4mm 40 x 80 x 4mm 40 x 100 x 4mm 40 x 120 x 4mm 50 x 50 x 4mm</p> <p>W = šířka nástěnné lišty B = objednaný rozměr (délka ramena)</p>	700006*...•112	<p>2.850,- 5.250,- 5.250,- 5.250,- 5.250,- 8.150,- 8.150,- 8.150,- 11.000,- 8.150,-</p>	830,-

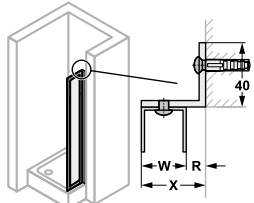
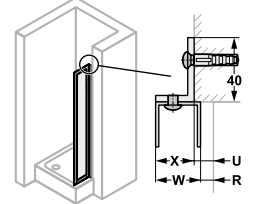
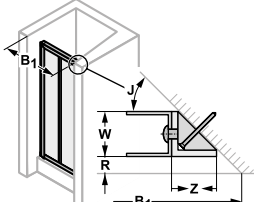
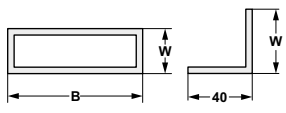
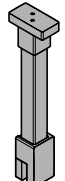
Název / předmět	Cena zahrnuje opracování, barvu povrchu a příslušenství	Číslo výrobku	Cena za metr/ nejnižší cena	Přípl.
<p>Úhelník jako upevnění nástěnných lišt</p> <p>Délky profilů: max. 2000 mm</p>  <p>Objed. rozměr X : W + R</p>  <p>Objed. rozměr X : W + R</p>	<p>Barvy 087 stříbrná matná eloxovaná, 042 stříbrná matná lak, 055 bílá, 046 iridium stříbrná, E05 matný chrom, 023 černá, 061 šedohnědá</p> <p>Barva 116 stříbrná lesklá s příplatkem (drobné barevné odchylky směrem k 069 stříbrná pololesklá / 092 stříbrná lesklá možné)</p> <p>40 x 20 x 4mm 40 x 25 x 4mm 40 x 30 x 4mm 40 x 40 x 4mm 40 x 60 x 4mm 40 x 80 x 4mm</p> <p>Objednaný rozměr X musí být nejméně 15mm. Pro menší rozměry se doporučuje rohový profil 700005.</p> <p>Všeobecně: Mezirozměry, jako 40x34 mm, jsou možné Cenová kalkulace: profil 40x34 je nařezán z profilu 40x40, jako základ se proto bere cena profilu 40x40</p> <p>R = odskok od kraje vaničky W = šířka nástěnné lišty X = délka ramena U = překlad</p>	700007...•112	<p>2.970,- 2.970,- 2.970,- 2.970,- 5.250,- 5.250,-</p>	830,-
<p>Úhlový profil na zkosení</p> <p>Délky profilů: max. 2000 mm</p> 	<p>Barvy 087 stříbrná matná eloxovaná, 042 stříbrná matná lak, 055 bílá, 046 iridium stříbrná, E05 matný chrom, 023 černá, 061 šedohnědá</p> <p>Barva 116 stříbrná lesklá s příplatkem (drobné barevné odchylky směrem k 069 stříbrná pololesklá / 092 stříbrná lesklá možné)</p> <p>W = šířka nástěnné lišty J = zadání úhlu R = odskok od kraje vaničky Z = délka ramena</p> <p>Objednávka Je-li rozměr (W) a (Z) menší než 20mm Pokud jsou rozměry ramen (W) a (Z) stejné (úhel 45 příp. 135 stupňů) a větší než 20 mm, dodává se profil s vyztužovacími kusy Pokud jsou rozměry ramen (W) a (Z) rozdílné a větší než 20 mm, dodává se profil s vyztužovacími kusy Alternativně se také může použít vyrovnávací profil.</p>	700017...•112 700017...•504 700017...•505	<p>2.970,- 2.880,- 5.820,-</p>	830,-
<p>Spec. profily bez opracování</p> <p>Délky profilů: max. 2000 mm</p> 	<p>Barvy 087 stříbrná matná eloxovaná, 042 stříbrná matná lak, 055 bílá, 046 iridium stříbrná, E05 matný chrom, 023 černá, 061 šedohnědá</p> <p>Barva 116 stříbrná lesklá s příplatkem (drobné barevné odchylky směrem k 069 stříbrná pololesklá / 092 stříbrná lesklá možné)</p> <p>Šířky profilů W fix: 20, 25, 30 a 40 mm Základní materiál: úhelník nebo čtyřhranný profil Cena spec. profilů - 10% Bez opracování, bez příslušenství</p>	700007...•089 700006...•089		830,-
<p>Název / předmět</p> <p>Upevnění do stropu Délka 80-800mm</p> 	<p>Upevnění do stropu HÜPPE v puristickém designu. Pro tloušťku skla 6-8mm Toto příslušenství zpevní ustavení Vašeho sprchového koutu. Výměnu nebo montáž upevnění do stropu lze také provést dodatečně bez větší námahy a vyšších nákladů.</p> <p>Stabilizační vzpěra s možností individuálního zkrácení. Stříbrná lesklá Black Edition White Edition Individuální barvy RAL</p>	SP0000092 SP0000092 SP0000123 SP0000182 SP0000998	<p>3.130,- 3.950,- 5.450,- 5.450,- 6.930,-</p>	Přípl.

Speciální řešení

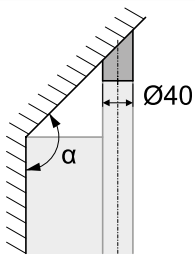
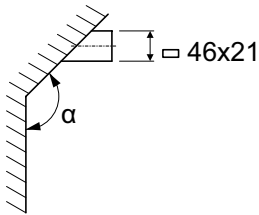
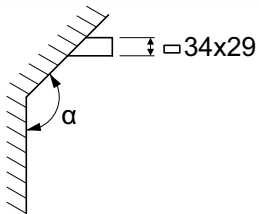
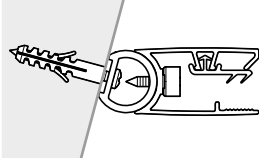
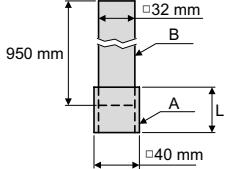
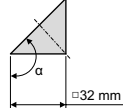
Désignation / Objet		Séries concernées	Réf.	Prix	
	-	<p>SolvaPro TG</p> <p>Stropní vzpěra (Varianta 702)</p>	700099...718	2.880,-	
<p>Adaptér pro stropní šikminu vyrovná zkosení stropů, aby bylo možné stropní vzpěru upevnit</p> <p>K dodání v barvách 023, 055, 046 a E05</p> <p>Při objednávce zároveň uveďte úhel Alfa > 90° (zkosení stropu).</p>					
	-	<p>HÜPPE Xtensa pure</p>	700099...726	2.880,-	
<p>Adaptér pro stropní šikminu vyrovná zkosení stropu a stěny, aby bylo možné příčnou vzpěru upevnit</p> <p>Základní materiál: 46x21mm</p> <p>K dodání v barvách 023, 042, 046, 055 a 084</p> <p>Při objednávce zároveň uveďte úhel Alfa > 90° (zkosení stropu).</p>					
	-	<p>HÜPPE Duplo pure</p>	700099...727	2.880,-	
<p>Adaptér pro stropní šikminu vyrovná zkosení stropu a stěny, aby bylo možné příčnou vzpěru upevnit</p> <p>Základní materiál: 34x29mm</p> <p>K dodání v barvách 023, 042, 046, 055 a 084</p> <p>Při objednávce zároveň uveďte úhel Alfa > 90° (zkosení stropu).</p>					
<p>Vyrovnávací profil</p> 	-	<p>Nastavitelný kloubový profil</p> <p>Pro pevné segmenty s nástěnnou lištou, boční stěny a protisegmenty.</p> <p>Tento profil je možné přestavit o 45° doleva a doprava.</p> <p>Dodávka včetně příslušenství (upevňovacího materiálu) a krytek.</p> <p>Dostupné pouze v barvě 092 stříbrná lesklá</p> <p>Pro tloušťku skla 6-8mm</p> <p>Výška 2000mm</p> <p>Zhotovení na míru: výška max. 2200mm</p>	Všechny série kromě posuvných dveří Alpha 2 a Classics 2	ST7002 ST7004	4.240,- 5.650,-
<p>Stropní vzpěra kompletní</p> 	-	<p>Barvy 092, 087, 055, 023</p> <p>Max. délka včetně teleskopické stropní vzpěry činí 2900 mm.</p> <p>Stropní vzpěra A dole se skládá z 40mm čtyřhranného profilu s tloušťkou stěny 4 mm, jejíž max. délka je 2200 mm.</p> <p>V profilu jsou 3 otvory k zafixování teleskopické stropní vzpěry B.</p> <p>Stropní vzpěra B nahoře (teleskopická) je standardně 950 mm dlouhá a je tvořena čtyřhranným profilem o rozměru 32 mm, maximální délka při vytažení nesmí překročit 700 mm.</p> <p>Stropní vzpěra se dodává se stropním adaptérem a nožičkou včetně příslušenství.</p>	707961*.....	8.380,-	
<p>Adaptér pro stropní šikminu k stropní vzpěře 707961...</p> 	-	<p>Barvy 087, 055, 023</p> <p>Adaptér pro stropní šikminu vyrovná zkosení stropů, aby bylo možné stropní vzpěru upevnit</p> <p>Při objednávce zároveň uveďte úhel Alfa > 90° (zkosení stropu).</p>	700099...725	2.880,-	

Naše produkty jsou vyznamenávány

- mezinárodními cenami za design počínaje oceněním red dot dále přes Interior Innovation, Plus X, iF až k německé ceně German Design Award. Jedno mají tyto predikáty společné: Vždy se jedná o prestižní a mezinárodně velmi uznávaná ocenění, která jsou propůjčována proslulými a nezávislými porotami. Všechna tato ocenění tak potvrzují vysokou kvalitu a inovativní design našich produktů.



HÜPPE s.r.o.

Pražská 1579
274 01 Slaný
Czech Republic

T +420 312 526 193
hueppe.cz@hueppe.com

www.hueppe.com

Platí všeobecné obchodní podmínky (viz www.hueppe.com).
Konzultace a dodávky zajišťuje Váš odborný prodejce sanitárního vybavení. Technické změny a odchylky barev vyhrazeny.

094166022 / 06.23 / DP-HP-MH

HÜPPE