



Česká a Slovenská republika
CENÍK 2024

Barvy keramiky

Lesklé barvy



01 bílá Alpin

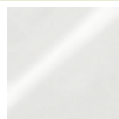

R1 bílá Alpin
CeramicPlus

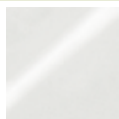

T2 bílá Alpin Anti-
Bac CeramicPlus



R3 Pergamon
CeramicPlus

Matné odstíny



RW Stone White
CeramicPlus
TitanGlaze



i4 Graphite
CeramicPlus
TitanGlaze



AM Almond
CeramicPlus
TitanGlaze



R7 Pure Black
CeramicPlus
TitanGlaze



R8 Morning Green
CeramicPlus
TitanGlaze

BiColour



BCW8
Rust



BCS9
Bordeaux



BCT0
Powder



BCW9
Indian Summer



BCT7
French Linen



BCT8
Coal Black



BCS4
Deep Ocean



BCS6
Frozen



BCS8
Sage Green



BCS7
Forest

Barvy krytek









96 Star White





Kovové povrchy



61 pochromováno























Vysvětlivky k symbolům

-  pro 3-otvorovou armaturu, prostřední otvor pro armaturu proražen
-  pro dvě 3-otvorové armatury, prostřední otvor pro armaturu proražen
-  pro 3-otvorovou armaturu, 3 otvory pro armaturu proraženy
-  pro 1-otvorovou armaturu, otvor pro armaturu proražen
-  pro dvě 1-otvorové armatury, otvory pro armaturu proraženy
-  bez otvoru pro armaturu (otvory pro armaturu nejsou předraženy)







-  s přepadem
-  se skrytým přepadem
-  bez přepadu
-  pro 1-otvorovou armaturu, otvor pro armaturu proražen vlevo
-  pro 1-otvorovou armaturu, otvor pro armaturu proražen vpravo

Přehled ikon

Sanitární keramika

-  **AntiBac** Antibakteriální keramika
-  **Titan Ceram** TitanCeram: vysoce kvalitní keramika pro tenkostěnná umyvadla
-  **SmartFix** Skryté upevnění pro kryt sifonu
-  **SupraFix 3.0** Skryté upevnění pro závěsný klozet
-  **SupraFix compact** Skryté upevnění pro závěsný klozet compact
-  **ViFix** ViFix
-  **ViClean** Klozet s bidetovým sedátkem ViClean
-  dálkový ovladač ViClean
-  ViConnect podomítková splachovací nádržka
-  **ViFresh** ViFresh: integrované řešení pro svěžest pro klozety
-  **ViFlow** ViFlow výpust'
-  **Combi-Pack** sada CombiPack
-  **Direct Flush** Klozet bez vnitřního okraje
-  **Twist Flush** Klozet: technologie splachování s fyzikální silou vodního víru
-  **Twist Flush[e]** Klozet: technologie splachování na principu vodního víru za revoluční cenu
-  **Slim Seat** SlimSeat: klozetové sedátko s malou tloušťkou
-  Klozet: odpadové variokoleno
-  Klozet: odpadové variokoleno
-  Klozet: odpadové variokoleno
-  Klozet s úsporným systémem AQUAREDUCT®: spotřeba vody 3 / 4,5 l
-  **Pro Detect 2** Prodetect 2 - radarové řízení splachování pro pisoáry
-  Spotřeba vody 1,0 l, pro pisoáry
-  Stavitelný regulátor průtoku

Koupelnový nábytek







-  **Express Delivery** Tyto výrobky jsou běžně skladem.
-  **+Sound** Zrcadlo s audiosystémem
-  **Bluetooth** Bluetooth
-  **XL** Spodní skříňka: výška 520 mm
-  **XXL** Spodní skříňka: výška 590 mm
-  **zigbee** Inteligentní ovládání osvětlení



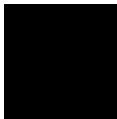
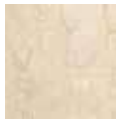





Wellness

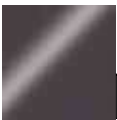





-  Přístup k technickým částem hydromasážního systému
-  Ovládání hydromasážního systému na okraji vany
-  **Quaryl** Spínací skříňka hydromasážního systému
-  **Quaryl®** Materiál: Quaryl®







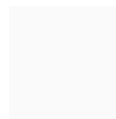
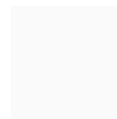

Odstíny nábytku







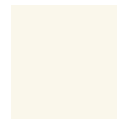

F Barvy čela
 K Barvy korpusu
 P Barvy krycí desky
 R Vnitřní barva regálu Finion



1 = Glass White Matt  FINION	2 = Glass Black Matt  FINION	3 = Botticino  ANTAO	AA = White Oak  COLLARO SUBWAY 3.0	AB = Black Oak  COLLARO SUBWAY 3.0	AF = Soft Green  COLLARO SUBWAY 3.0	AH = Wine Red  COLLARO SUBWAY 3.0	DH = Glossy White  COLLARO LEGATO SUBWAY 2.0 VENTICELLO
--	--	--	---	---	---	--	--

FP = Glossy Grey  COLLARO LEGATO SUBWAY 2.0 VENTICELLO	GF = Glossy White Lacquer  ANTAO FINION	GK = Anthracite Matt Lacquer  ANTAO FINION	GM = Olive Matt Lacquer  FINION	GN = Walnut Veneer  FINION	HB = Peony Matt Lacquer  FINION	HF = Gold Matt Lacquer  FINION	HG = Midnight Blue Matt Lacquer  ANTAO FINION
---	--	---	---	--	--	--	--

HJ = Silk Grey Matt Lacquer  ANTAO FINION	HK = Stone Grey Matt Lacquer  ANTAO	HL = Leaf Green Matt Lacquer  ANTAO	HM = Warm Walnut  ANTAO	HN = Honey Oak  ANTAO	MS = White Matt  ARCHITECTURA COLLARO LEGATO SUBWAY 2.0 VENTICELLO	MT = White Matt Lacquer  ANTAO FINION	PC = Oak Veneer  FINION
---	--	--	--	--	--	---	--

PD = Black Matt Lacquer  ANTAO FINION LEGATO SUBWAY 2.0	R = Glass Silver Grey  SUBWAY 2.0	RH = Kansas Oak  ARCHITECTURA AVENTO COLLARO LEGATO SUBWAY 3.0 VENTICELLO	RK = Stone Oak  AVENTO COLLARO LEGATO SUBWAY 3.0 VENTICELLO	S = Glass White  SUBWAY 2.0	VE = Brilliant White  AVENTO SUBWAY 3.0	VF = Pure White  SUBWAY 3.0	VG = Truffle Grey  LEGATO SUBWAY 2.0
--	---	--	---	---	---	---	---

VH = Arizona Oak  AVENTO COLLARO LEGATO SUBWAY 2.0 SUBWAY 3.0 VENTICELLO	VJ = Nordic Oak  ARCHITECTURA AVENTO COLLARO LEGATO SUBWAY 2.0 SUBWAY 3.0 VENTICELLO	VK = Soft Grey  LEGATO SUBWAY 2.0	VL = Volcano Black  AVENTO COLLARO SUBWAY 3.0 VENTICELLO	VM = Taupe  COLLARO SUBWAY 3.0 VENTICELLO	VN = Cashmere Grey  COLLARO SUBWAY 3.0 VENTICELLO	VQ = Marine Blue  COLLARO SUBWAY 3.0	VR = Graphite  AVENTO COLLARO SUBWAY 3.0
---	--	--	---	---	--	---	--

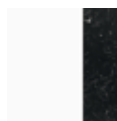
VS = White  ARCHITECTURA	VT = Grey  ARCHITECTURA	Walnut/Grey-White Marble  HOMMAGE	White Matt Lacquer/Black Marble  HOMMAGE
--	---	---	--

OBSAH

NÁVOD

Sanitární keramika & koupelnový nábytek	2
Wellness	2

VŠEOBECNÉ INFORMACE

Všeobecné nákupní a prodejní podmínky společnosti	5-6
BiColour	12
TwistFlush	14, 317
Šampión v hygieně	15
Přehled ikon	viz obálka
Vysvětlivky k symbolům	viz obálka
SupraFix 3.0	16
Důležité upozornění	3-4

ZMĚNY V SORTIMENTU

Sanitární keramika & koupelnový nábytek	7
Wellness	8

REJSTŘÍK

Sanitární keramika & koupelnový nábytek	592-594
Wellness	595-597

PŘEHLEDY

AntiBac	17
Express Delivery	18
Přehled barev keramiky	9-10
Přehled barev pro Wellness	11

SANITÁRNÍ KERAMIKA & KOUPELNOVÝ NÁBYTEK	23
---	----

SPRCHY	371
--------	-----

VANY A HYDROMASÁŽNÍ SYSTÉMY	429
-----------------------------	-----

NÁVOD K POUŽITÍ CENÍKU

Obecně

Tento ceník začíná obsahem, který Vám poskytne přehled o struktuře celého ceníku.

Ceník se skládá z těchto částí:

- Všeobecné informace
- Sanitární keramika & koupelnový nábytek
- Sprchy
- Vany a hydromasážní systémy
- vodovodní baterie

Všeobecná část poskytuje obecně platné informace o různých tématech, jako jsou například změny sortimentu, všeobecné obchodní podmínky atd. Všechna témata najdete v obsahu části Všeobecné informace.

Části Sanitární keramika & koupelnový nábytek, Sprchy a Vany a hydromasážní systémy mají stejnou strukturu. Začínají obsahem, který Vám poskytne přehled o tom, co daná část zahrnuje. Následuje přehled jednotlivých výrobků a poté přehled všech kolekcí.

Rejstřík najdete na samém konci ceníku.

Část Výrobky – Sanitární keramika a koupelnový nábytek

Jednotlivé kolekce jsou uvedeny v abecedním pořadí.

Na úvodní straně každé kolekce jsou všeobecné informace, které se týkají celé kolekce, jako např. dostupné barvy.

Upozorňujeme, že ne každý model je k dostání ve všech těchto barvách. Dostupné barevné kombinace jsou uvedeny na stránkách jednotlivých výrobků.

V rámci kolekcí jsou výrobky uvedeny v tomto pořadí: umyvadla, umývatka, bidety, klozety, pisoáry, nábytek.

V přehledu pod jednotlivými výrobky naleznete konkrétní údaje o daném výrobku, např. číslo výrobku, cenu, barvu, provedení atd., a vhodné příslušenství.

Vezměte prosím na vědomí, že klozetová sedátka jsou z probarveného termosetu a nedodávají se v provedení CeramicPlus.

Příslušné barevné kódy pro výrobky jsou uvedeny v zápatí. Barevným kódem Vámi zvolené barvy (např. R1) pak musíte při objednávání vybraného výrobku nahradit všechny proměnné v čísle výrobku (např. „XX“).

Některé výrobky je možné objednat ve variantě s dekorem (viz poznámka "1" za číslem výrobku).

Příplatky za dekory najdete rovněž v zápatí. Tam je uvedena příslušná přírážka a také barva, k jejíž ceně má být příplatek připočten.

Část Výrobky – Wellness

Část týkající se wellness výrobků se dále člení na

- Sprchy (keramické, z Quarylu a z akrylátu)
- Vany a hydromasážní systémy

Jednotlivé kolekce jsou uvedeny v abecedním pořadí.

Kódy nabízených barev pro jednotlivé výrobky jsou uvedeny v přehledu barev a modelů nebo na oddělovači. Při objednávce prosím nezapomeňte nahradit „XX“ na konci čísla výrobku kódem požadované barvy.

Vybrané sprchové vaničky lze objednat s úpravou VILBOgrip, která zabraňuje uklouznutí na hladkých plochách, jako je akrylát. Příslušné objednací číslo je uvedeno u jednotlivých výrobků.

Pro vany nabízí Villeroy & Boch 8 různých hydromasážních systémů. Vysvětlivky a specifikace vč. integrovaného příslušenství a funkcí jsou uvedeny za kapitolou o vanách.

Některé volně stojící koupací vany lze objednat v designu Bicolour. Bližší informace a příslušný objednávkový formulář najdete na stránkách jednotlivých výrobků a za kapitolou o vanách.

Pomocí výklopných stránek na pravé straně si můžete objednat instalační systémy, příslušenství, panely atd. pro vany s hydromasážním systémem nebo bez něj.

DŮLEŽITÉ INFORMACE

Sanitární keramika, koupelnový nábytek

Ceník 2024 nahrazuje všechny dosud platné ceníky. Platí pro všechny dodávky od 1. dubna 2024. Odchytky v barvách a rozměrech odpovídají obvyklým tolerancím. Změny v sortimentu, barvách a modelech vyhrazeny. Jakýkoli dotisk nebo rozmnožování i částí je přípustné pouze se souhlasem vydavatele.

Všechny nabídky, prodeje a dodávky jsou založeny na našich „Všeobecných prodejních a dodacích podmínkách“.

Informace o cenách

Uvedené ceny jsou fakturační ceny pro velkoobchod se sanitárním zbožím bez DPH, které platí od 1. dubna 2024. Fakturační ceny tvoří základ individuálních cenových podmínek sjednaných s jednotlivými odběrateli.

Nejedná se o doporučenou prodejní cenu (DPC) výrobce, která se může od fakturační ceny lišit.

U uvedených cen se jedná o nezávazná cenová doporučení výrobce, v eurech, bez daně z přidané hodnoty.

Případné (cenové) změny a tiskové/sazečské chyby vyhrazeny. Z chybně uvedených cen a provedení nelze vyvozovat žádná práva.

Ceny jsou bez DPH.

Ceny všech modelů umyvadel a bidetů se vztahují výhradně na keramiku.

Vyobrazené armatury a dávkovače mýdla nejsou v těchto cenách zahrnuty.

Ceny všech modelů umyvadel a bidetů se vztahují výhradně na keramiku.

Sanitární keramika

Keramické materiály firmy Villeroy & Boch se vyznačují vysokou pevností. Snášejí veškeré teplotní namáhání způsobené horkou nebo studenou vodou i přehřátou párou.

Glazury sanitární keramiky firmy Villeroy & Boch jsou odolné vůči poškrábání i vůči všem louhům a kyselinám běžným v sanitární oblasti.

Nepatří mezi ně kyselina fluorovodíková a její sloučeniny. Glazura se nemění ani působením organických rozpouštědel a intenzivních činidel.

Znázornění pomocí symbolů pro otvor pro armaturu a přepad je vysvětleno na výklopné straně obálky.

Nábytek

Koupelnové nábytkové programy Villeroy & Boch se vyznačují kvalitními materiály a zpracováním. Vlastní výrobní závody v Německu a Rakousku garantují konstantně vysokou kvalitu.

Montáž nábytku by měl provádět autorizovaný odborník. Montáž musí být provedena podle popisu v příloženém montážním návodu a s použitím dodaného upevňovacího materiálu.

Další informace jako 2D a 3D údaje a brožurky si můžete stáhnout na webových stránkách Villeroy & Boch.



Tyto výrobky máme běžně skladem

Výroba na zakázku

Dodací lhůta 6–8 týdnů, mějte prosím na paměti, že v případě požadavku na storno nebo změnu objednávky vám nemůžeme vždy vyhovět!

Důležitá informace k našim výrobkům s osvětlením

Dne 5. prosince 2019 bylo uveřejněno nové nařízení Komise v přenesené pravomoci (EU) č. 2019/2015 ohledně uvádění spotřeby energie na energetických štítcích a nařízení (EU) 2019/2020 o požadavcích na ekodesign světelných zdrojů.

Nařízení rozlišují mezi „světelným zdrojem“ a „výrobkem obsahujícím světelný zdroj“. Výrobky obsahující světelný zdroj nyní již nepodléhají označovací povinnosti, pokud je lze rozebrat tak, aby bylo možné samostatně ověřit obsaženého světelného zdroje příslušnými kontrolními orgány. Podle našeho názoru patří všechny nábytek a všechny hydromasážní vany Villeroy & Boch s osvětlením do kategorie „výrobky obsahující světelný zdroj“. Proto naše výrobky nemusejí být označeny energetickým štítkem.

Nová nařízení platí pro světelné zdroje od 1. září 2021. Pro výrobky obsahující světelný zdroj začne informační povinnost platit 1. března 2022. Od této chvíle bude třída energetické účinnosti světelných zdrojů zabudovaných do výrobků Villeroy & Boch v případě potřeby uváděna již jen v montážním návodu.

Upozornění: Staré a nové třídy energetické účinnosti nelze kvůli rozdílné metodice výpočtu vzájemně porovnávat. Za účelem podpory technických inovací budou výrobky, které byly dříve hodnoceny stupněm A–A++, většinou spadat do tříd E–G.

Další informace naleznete například na webových stránkách

https://ec.europa.eu/info/energy-climate-change-environment/standards-tools-and-labels/products-labelling-rules-and-requirements/energy-label-andecodesign/energy-efficient-products/lighting_en

Pro označování vystavených výrobků stanoví nařízení přechodné období do 1. března 2024. Nejpозději po tomto datu musejí obchodníci ve svých prodejnách odstranit všechny energetické štítky z našich výrobků.

Záruka

Pro všechny výrobky firmy Villeroy & Boch platí zákonná záruční lhůta:

- sanitární keramika 2 roky
- koupelnový nábytek 2 roky
- ViConnect a ViClean 2 roky
- klozetová sedátka, doplňky a vodovodní baterie 2 roky

Další technické informace jsou uvedeny na www.villeroy-boch.com



DŮLEŽITÉ INFORMACE

Wellness

Všeobecné

Všechny vany a sprchové vaničky Villeroy & Boch se vyrábějí z vysoce kvalitního sanitárního akrylátu se sklolaminátem nebo z unikátního Quarylu®. Quaryl® je syntetický materiál vyvinutý firmou Villeroy & Boch, který se odlévá do forem a umožňuje tak výrobu velmi speciálních tvarů. Všechny sanitární výrobky z těchto materiálů jsou probarvené a neporézní a po léta si uchovávají svou barvu a lesk. Ve výjimečných případech se mohou na povrchu Quarylových výrobků objevit minimální nečistoty. Je to charakteristický rys, neboť tento materiál se částečně vyrábí z přírodních minerálních surovin.

Design

Akrylát a zvláště Quaryl® lze bez problému formovat do různých modelů, což umožňuje vytvářet nesčetné koupelnové designy. Pro každou koupelnu existuje vhodná vana: obdélníková, šestihránná, oválná nebo rohová. Od moderních a minimalistických po velkorysé a pohodlné – s madly a opěrkami hlavy.

Komfort

Akrylát nebo Quaryl® rychle přejímají příjemnou teplotu koupelové vody. Má to tu velkou výhodu, že nedostanete teplotní šok, když se položíte do vany, abyste se uvolnili. Akrylát nebo Quaryl® pomalu vedou teplo, takže koupelová voda si déle uchovává svou teplotu. Díky této izolační schopnosti není nutné do koupelové vody trvale připouštět horkou vodu.

Údržba

Povrch akrylátu a Quarylu® je neporézní, takže bakterie na něm tak snadno neulpívají. Zbytky špíny, vodního kamene a mýdla se na vaně téměř neukládají, a tak se údržba omezuje na otření vlhkým hadříkem nebo houbou a neabrazivním čisticím prostředkem. Masážní systémy doporučujeme jednou měsíčně propláchnout sodou. K čištění sprchových koutů použijte pouze jemný tekutý čisticí prostředek.

Bezpečnost a hygiena

Masážní systémy Villeroy & Boch splňují nejvyšší požadavky na bezpečnost a hygienu. Kvůli zajištění hygieny jsou některé modely vybaveny speciálními tryskami nebo mají plně automatický čisticí systém. Ten se automaticky zapne, jakmile se vypustí voda. Poté se vedení vysuší vzduchem. Vysoušení vzduchem můžete zapnout rovněž manuálně, např. když se při čištění vany dostane do systému voda. Kvůli zajištění bezpečné funkce jsou všechny hydromasážní systémy vybaveny speciálním krytem na zachytávání vlasů. Ten přerušuje nasávání vody, jakmile se odtok zablokuje. Masážní systém nelze zapnout, pokud ve vaně není voda, neboť všechny systémy jsou vybaveny ochranou proti chodu za sucha, která funguje na základě hladinového senzoru. Všechny masážní systémy mají kontrolní značku KEMA. Samozřejmě jsou všechny systémy rovněž opatřeny logem CE.

Čištění a hygiena

Masážní systémy Villeroy & Boch se velmi snadno čistí. Po použití by vana měla být vymyta čistou vodou a vysušena hadříkem. Všechny trysky lze kdykoli vymontovat pomocí náradí, které je součástí dodávky. Pro jejich čištění doporučujeme použít jemné prostředky, které zbarví povrch trysek nečistot. Doporučujeme nepoužívat koupelové produkty obsahující olej, ale koupelové sole mohou být bezpečně používány. K dosažení optimální hygieny v trubkách doporučujeme čištění systému jedenkrát měsíčně vhodným čisticím prostředkem.

Materiál

Pokud se v důsledku používání časem objeví na povrchu lesklých akrylátových výrobků drobné škrábance, lze je bez problému odstranit. V takovém případě je nutné použít speciální leštící pastu na akrylát, která je k dostání ve specializovaných obchodech, nebo autopolituru. V případě většího poškození akrylátového povrchu nebo menších či hlubších škrábanců na Quarylových® výrobcích vám doporučujeme obrátit se na naše profesionální servisní oddělení.

Záruka

Na koupenou vanu a/nebo sprchovou vaničku Villeroy & Boch dostanete 10 letou záruku na výrobní vady, změny v barvě a/nebo trhliny způsobené únavou materiálu nebo deformace způsobené vodou. Na všechny části masážního systému se poskytuje 3letá záruka pro soukromé uživatele a 1letá záruka při profesionálním použití, ve všech případech pak 2 letá záruka na dálkové ovládní. Pro sprchové kouty platí 2letá záruční doba. Zde uvedené lhůty platí pouze tehdy, pokud odpovídají záručním ustanovením platným pro daný výrobek (předpisy o instalaci, údržbě a záruce).

Montážní servis

Montáž speciálních výrobků, jako jsou sprchové kouty a parní kabiny Villeroy & Boch, je možné pověřit naše speciální servisní oddělení. Spojte se prosím s naším servisem a dohodněte si s ním další podrobnosti, jako je termín a cena. Montáž je bez napojení vody a/nebo elektřiny na místě, ty musí provést odborná firma.

Vrácení zboží

Vrácení zboží si vyžaduje souhlasu firmy Villeroy & Boch.

Níže uvedené výrobky všeobecně nelze vrátet:

- zboží, které není originálně zabaleno,
- zboží, které je starší 6 měsíců (od data faktury),
- masážní systémy,
- sprchové kouty,
- vany do prostoru,
- zvláštní barvy (ne bílá a pergamon),
- výrobky na zakázku (např. vany s vyvrtaným otvorem).

Informace o cenách

Uvedené ceny jsou fakturační ceny pro velkoobchod se sanitárním zbožím bez DPH, které platí od 1. dubna 2024. Fakturační ceny tvoří základ individuálních cenových podmínek sjednaných s jednotlivými odběrateli.

Nejedná se o doporučenou prodejní cenu (DPC) výrobce, která se může od fakturační ceny lišit.

- Ceny uvedené v tomto ceníku jsou doporučené maloobchodní ceny v EUR které platí od 1. května 2022.

- Vyhrazujeme si právo eventuelních úprav (cen) a tiskových a sazečských chyb. Chybně

uvedené ceny a popisy nezakládají žádná práva.

- Ceny jsou bez DHP.

VŠEOBECNÉ PRODEJNÍ PODMÍNKY SPOLEČNOSTI VILLEROY & BOCH AG

Divize: Koupelny a wellness – stav: červenec 2022

I. Všeobecná ustanovení

- Tyto všeobecné prodejní a dodací podmínky (dále jen „Prodejní podmínky“) platí pro všechny – i budoucí – nabídky, dodávky a ostatní plnění, realizované akciovou společností Villeroy & Boch AG, Saarfurterstraße 1-3, 66693 Mettlach, včetně všech poboček a přidružených podniků (dále označované jen jako „my“, „nás“, „nám“, „námi“), a jsou určeny pro zákazníky, kteří nejsou přímými spotřebiteli ve smyslu § 13 BGB1 (dále jen „Kupující“; kupující spolu s námi jsou pak dále společně označováni rovněž jako „Smluvní strany“).
- Tyto prodejní podmínky platí, pokud nebylo výslovně sjednáno jinak, po celou dobu trvání obchodního vztahu, aniž by na ně bylo nutné výslovně odkazovat. Na všeobecné obchodní podmínky kupujícího nebude brán zřetel, pokud nebyly z naší strany výslovně a písemně akceptovány. Tyto prodejní podmínky platí i v případě, že provedeme dodávku pro kupujícího bez výhrad, přestože jsou nám známy všeobecné obchodní podmínky kupujícího, které jsou v rozporu s našimi podmínkami, nebo se od nich liší.
- Veškeré dohody uzavřené mezi námi a kupujícím při uzavření smlouvy budou učiněny písemně v plném znění. Naši zaměstnanci nejsou oprávněni činit ústní sliby odchylovající se od písemného smluvního ujednání.

II. Nabídky

- Naše nabídky jsou zcela nezávazné a nezavazují nás k přijetí zakázky, ledaže by byly v textu nabídky výslovně označeny za závazné.
- Storno je možné pouze s naším souhlasem, pokud kupující nemá zákonné právo na odstoupení nebo na napadnutí právních úkonů. Náš souhlas se zrušením předpokládá, že kupující ponese veškeré do té doby vzniklé náklady a výdaje, jakož i další škody, které nám v této souvislosti vzniknou (např. ušlý zisk).

III. Ceny a dodávky

- Pokud se smluvní strany nedohodly na ceně, pak se cena vždy řídí podle našich ceníků, platných v době uzavření smlouvy. Ke všem cenám uvedeným v ceníku hradí kupující navíc náklady spojené s balením a dodáním zboží, včetně daně z přidané hodnoty a ostatních povinných zákonných odvodů, pokud se smluvní strany nedohodly jinak.
- Pokud u nás po uzavření smlouvy dojde – v porovnání s datem uzavření smlouvy – ke zvýšení nákladů týkajících se předmětu smlouvy o 5 nebo více %, které nebylo možné konkrétně předvídat a za které neneseme odpovědnost, jsme oprávněni na základě spravedlivého uvážení vyšší náklady přenést na kupujícího odpovídajícím úměrným zvýšením sjednané ceny (úprava ceny). Do úpravy ceny lze promítnout náklady výrobní, mzdové, materiálové, skladovací, na energii a na dopravu, jakož i pojistné a daně, poplatky či jiné dávky podle norem veřejného práva. Zvýšení jednoho typu nákladů se pro zvýšení nákladů použije jen v tom rozsahu, nakolik není kompenzováno případnými poklesem nákladů v jiných oblastech. Zvýšení ceny doložíme na vyžádání. V případě zvýšení ceny o více než 10 % je kupující oprávněn odstoupit od smlouvy neprodleně po doručení oznámení o zvýšení ceny.
- Dodávky probíhají za smluvně dohodnutých podmínek. Pokud se smluvní strany výslovně nedohodly jinak, expedují se dodávky z výrobního závodu (EXW Incoterms 2020).
- Termíny dodávek, resp. dodací lhůty uvedené v potvrzení objednávky jsou termíny předpokládáné, a proto nejsou závazné. Závazné jsou pouze tehdy, pokud byly za závazné označeny v potvrzení objednávky.
- Pokud nebylo sjednáno jinak, začíná dodací lhůta běžet od data doručení písemného potvrzení objednávky.
- Pokud zboží opustilo náš výrobní závod, resp. náš sklad před uplynutím sjednaného termínu, resp. dohodnuté lhůty, nebo pokud je zboží připraveno k vyzvednutí kupujícím, jsou dodací lhůta, resp. termín dodání považovány za dodržené.
- Při překročení nezávazného termínu dodání nebo dodací lhůty (dále jen „nezávazná dodací lhůta“) zmíněné dále v tomto bodě č. 7 se dostáváme do prodlení s dodávkou teprve po uplynutí toleranční lhůty (Grace Period) a na základě upomínky ze strany kupujícího, ledaže bychom doložili, že důvody pro nedodržení nezávazného termínu dodávky během tolerančního období

nevznikly na naší straně. Doba trvání tolerančního období činí 1/5 nezávazné dodací lhůty. Toleranční období začíná běžet pracovním dnem následujícím po skončení dodací lhůty. Pokud by trvání tolerančního období nevyčázelo na celé dny, týdny nebo měsíce, pak bude provedeno jejich zaokrouhlení na celou časovou jednotku (Příklad: pokud byla nezávazná dodací lhůta dohodnuta na 27 dní, 1/5 = 5,4 dny, zaokrouhlená toleranční lhůta (Grace Period) pak potrvá 5 dní). Doba trvání nezávazné dodací lhůty se počítá podle čl. III. bod 4.

- Dojde-li k překročení dodací lhůty nebo ke zpoždění termínu dodávky z důvodů, které nevznikly na naší straně, zvláště pokud se jedná o zpoždění nebo nesprávné zajištění vlastních dodávek, prodlužuje se dodací lhůta o přiměřenou dobu. V takovém případě budeme kupujícího neprodleně informovat. Pokud nebudeme moci ani v přiměřeně prodloužené lhůtě uskutečnit plnění z důvodů, které nejsou na naší straně, budeme kupujícího i o této skutečnosti neprodleně informovat. V tomto případě je každá ze smluvních stran oprávněna od smlouvy odstoupit ve lhůtě dvou týdnů, která začíná běžet od okamžiku předání informace kupujícímu. Poté, co bude uplatněno odstoupení od smlouvy, neprodleně uhradíme kupujícímu jeho již poskytnuté plnění. Ostatní práva a nároky smluvních stran zůstávají jinak nedotčeny.

- Jsmo oprávněni provádět dílčí dodávky, pokud je to pro kupujícího přijatelné.

IV. Balení

- Není-li sjednáno jinak, používáme na zboží takové obaly, které pokládáme za vhodné a zboží balíme standardním způsobem.
- Náklady na přepravní obaly (např. eurokontejnery, kartony či bedny) budou vyúčtovány kupujícímu. V případě přepravy zboží ve vratných obalech bude účtován pronájem, resp. poplatek za uvedení obalu do oběhu. Na základě reverzní logistiky se musejí vratné obaly neprodleně vrátit do skladu vratných obalů. Náklady vzniklé nesplněním této povinnosti budou vyúčtovány kupujícímu. Vracení obalů musí probíhat v souladu s platnými právními předpisy.
- Náklady na nakládku stejně jako přepravní náklady hradí kupující. Pro nakládku zboží na palety ze skladu palet jsme pro kamionovou přepravu sjednali s přepravcem přímou výměnu palet. Pokud bude využito služeb expediční firmy nebo pokud by přepravu zajišťoval kupující vlastními vozidly, musí nepoškozené vratné palety poskytnout kupující. Chybějící palety budou kupujícímu vyúčtovány.

V. Přeprava

- Přeprava probíhá vždy na náklady a nebezpečí kupujícího.
- Okamžikem předání předmětu dodávky přepravní společnosti nebo samotnému kupujícímu přechází riziko na kupujícího.
- Pojištění se uzavírá pouze na žádost a na náklady kupujícího.
- Poškození zboží během přepravy je třeba neprodleně nahlásit expediční firmě, aby mohla poškozené zboží překontrolovat. Kupující si musí nechat potvrdit svoji reklamaci zápisem na dodacím listě. Dodací list se zápisem o reklamaci nám musí být v tomto případě bez vyzvání doručen.

VI. Platební podmínky

- Pokud nebylo dohodnuto jinak, jsou naše faktury splatné ihned po jejich doručení bez odpočtu skonta. Pro posouzení dodržení splatnosti je rozhodující den přijetí platby.
- Pokud by po uzavření smlouvy začalo být patrné, že u kupujícího hrozí nebezpečí platební neschopnosti (insolvence), jsme oprávněni vyžadovat u dodávek, které ještě zbývají, platby předem nebo poskytnutí záruky. Není-li platba předem nebo finanční záruka uhrazena ani po uplynutí námi stanovené lhůty, můžeme od smlouvy, popř. od všech smluv, jichž se to týká, zčásti nebo zcela odstoupit. Platí, že přiměřená lhůta trvá minimálně 10 kalendářních dní a kupující má pro každý případ zvlášť možnost dokázat její nepřiměřenost. Výše uvedená práva nám náležejí zvláště v případě, že je nám známo, že kupující vystavoval nekruté šeky, pokud jsou šeky kupujícího protestovány nebo pokud byl podán návrh na zahájení insolvenčního řízení nebo bylo-li insolvenční řízení již zahájeno. Uplatnění dalších práv je ponecháno na naší vůli.
- Přijetí šeků je možné pouze na základě zvláštní dohody a vždy pouze za účelem vyrovnání závazků. Diskontní a inkasní nákla-

dy hradí spolu se všemi ostatními výdaji kupující.

VII. Výhrada vlastnictví

- Vyhrazujeme si vlastnické právo na všechno dodané zboží, a to až do připsání všech plateb z platného obchodního vztahu s kupujícími na náš účet; tato výhrada se vztahuje na uznaný zůstatek.
- Kupující je oprávněn zboží podléhající výhradě vlastnictví dále prodat. Kupující nesmí zboží podléhající výhradě vlastnictví zastavit ani je převést jako jistinu do vlastnictví třetí osoby. Kupující nám z důvodu zajištění již nyní postupuje veškeré pohledávky do výše konečné fakturované částky naší pohledávky (včetně DPH), které mu z dalšího prodeje vzniknou. Postoupení se tímto přijímá. Pohledávky, které nám kupující takto dopředu postoupil, se vztahují na uznaný zůstatek a v případě insolvence odběratele rovněž na existující kauzální zůstatek pohledávky. Limit krytí postoupených pohledávek činí 110 % realizované hodnoty prodaného a dodaného zboží podléhajícího výhradě vlastnictví. Kupující je zmocněn k inkasování pohledávek. Pokud kupující poruší důležité smluvní povinnosti (např. dostane se do prodlení s platbou), můžeme povolení k inkasování pohledávek a oprávnění k jejich dalšímu prodeji zrušit.
- Kupující nás musí neprodleně informovat o tom, že ke zboží, které jsme dodali s výhradou vlastnictví, mají přístup třetí osoby, a to ještě předtím, než se tyto třetí osoby ke zboží bezprostředně dostanou. Kupující je povinen upozornit tyto třetí osoby, které mají přístup k našemu zboží, resp. jej chytit ziskem, že se jedná o naše vlastnictví. Případné náklady spojené se zásahem (např. podle § 771 Občanského soudního řádu) nese kupující, pokud třetí osoba není schopna uhradit náklady na soudní nebo mimosoudní řízení. ZPO = německý Občanský soudní řád
- Dojde-li ze strany kupujícího k porušení základních smluvních povinností, zvláště v případě prodlení s platbou, jsme oprávněni vzít si předmět koupě zpět a za tímto účelem postupovat do prostor kupujícího. Odebráním předmětu koupě odstupujeme od smlouvy. Poté, co došlo k odebrání předmětu koupě, jsme oprávněni předmět koupě prodat a výnos z prodeje započítat proti závazkům kupujícího (jako náhradu škody), při odečtení přiměřených nákladů na prodej předmětu koupě. Jestliže porušení smluvní povinnosti, které vedlo k odstoupení od smlouvy, zavinil kupující, musí kupující zajistit přepravu předmětu koupě zpět a uhradit poušální částku ve výši 5 % kupní ceny jako náhradu škody. Pokud doložíme větší výši škod, může být tato náhrada škody vyšší, pokud kupující doloží nižší škody, může být tato částka nižší.
- Po dobu trvání pohledávky z naší strany jsme oprávněni si od kupujícího kdykoli vyžádat informaci, jaké zboží dodané s výhradou vlastnictví je ještě v jeho držení, kde se nachází a jací odběratelé zbývající námi dodané zboží převzali, a to včetně množství, druhu a počtu. Dále jsme oprávněni si zboží dodané s výhradou vlastnictví u kupujícího kdykoli prohlédnout přímo na místě, kde se nachází.
- Kupující je povinen se o předmět koupě starat s náležitou péčí a na vlastní náklady provádět potřebnou údržbu a opravy a rovněž na vlastní náklady pojišť zboží proti požáru a krádeži a na vyžádání nám předložit doklad o uzavření pojistné smlouvy.
- a) Úpravy nebo změny na předmětu koupě smí kupující provádět pouze pro nás. Pokud by byl předmět koupě upraven pomocí předmětů, které nejsou v našem vlastnictví, získáváme na novém předmětu spoluvlastnický podíl, a to v poměru hodnoty předmětu koupě k ostatním předmětům, kterými byl předmět koupě v okamžiku provádění úpravy upraven (faktura – celková částka, vč. DPH). Pro předmět vzniklý úpravou jinak platí stejná pravidla jako pro předměty s výhradou vlastnického práva.
b) K zajištění našich pohledávek vůči kupujícímu nám kupující postoupí rovněž pohledávky, které mu vznikly vůči třetí osobám v důsledku spojení předmětu koupě s pozemkem.
- Doloží-li kupující, že je realizovatelná hodnota záruk za dosud neuhrazené pohledávky překročena o více než 10 %, uvolníme na vyžádání kupujícího částku překračující uvedenou výši záruky.

VIII. Vlastnosti výrobků

- Upozorňujeme na tyto skutečnosti: Vzhledem k použití různých materiálů, výrobních postupů a rovněž v závislosti na

VŠEOBECNÉ PRODEJNÍ PODMÍNKY SPOLEČNOSTI VILLEROY & BOCH AG

Divize: Koupelny a wellness – stav: červenec 2022

světelných poměrech se mohou rámci jedné série vyskytnout barevné rozdíly. Technologie tisku může způsobit odchylky v barvě mezi obrázky v prospektu/katalogu a samotným výrobkem. Čisticí prostředky s obsahem kyselin a/nebo žiravin mohou při nesprávném použití způsobit poškození výrobku. Zboží druhé jakosti, resp. zboží snížené kvality se liší designem a kvalitou od zboží první jakosti.

2. Vyrazujeme si právo na běžné odchylky v provedení, barvě a tvaru v přijatelných mezích.
3. Případné odchylky ve vlastnostech výrobku uvedené v bodech 1 a 2 mají přednost před objektivními požadavky podle § 434 odst. 3 BGB1 (přednost subjektivního pojetí vady).
4. Pokud kupující provede na zboží, které jsme dodali, dodatečné změny, zvláště dekorace nebo technické úpravy, není přípustné toto zboží nadále prodávat pod naší značkou, ledaže bychom tyto změny předem písemně odsouhlasili.

IX. Záruka

1. V případě věcných nebo právních vad platí zákonné předpisy upravující práva kupujícího, pokud nebylo sjednáno jinak. Nedotčeny zůstávají zejména kogentní zvláštní předpisy týkající se dodání zboží konečným spotřebitelé (postih dodavatele podle § 478, 445a, 445b BGB1).
2. Poskytnout a v případě potřeby aktualizovat jakékoli digitální produkty a obsahy spojené se zbožím jsme povinni pouze tehdy, pokud to výslovně vyplývá ze smluvního ujednání o jakosti zboží.
3. Naše záruka vychází především z ujednání o jakosti zboží (viz čl. VIII. Vlastnosti výrobku).
4. Pro kontrolu zboží a oznámení vad platí § 377 HGB2 s tím, že u zjevných vad je lhůta pro oznámení pět dnů od dodání a u vad skrytých (nezjistitelných při vynaložení obvyklé pozornosti) pět dnů od jejich zjištění.
5. Pokud je zboží vadné, rozhodneme, zda vadu odstraníme (oprava) nebo zda dodáme nové zboží bez vad (náhradní dodávka).
6. Reklamované zboží musí kupující odpovídajícím způsobem uskladnit a přiměřeně s ním zacházet.
7. Reklamované zboží jsme oprávněni nechat prohlédnout a posoudit námi pověřeným znalcem nebo třetí osobou za účelem vypracování znaleckého posudku, popř. vyhotovení odhadu nákladů. Pokud nám kupující neumožní provést tuto kontrolu reklamovaného zboží v přiměřené, námi stanovené lhůtě, naše odpovědnost za vady po uplynutí této lhůty zaniká.
8. Nároky kupujícího na náhradu škody nebo náhradu zbytečně vynaložených nákladů v rámci reklamace podléhají ustanovením čl. X a v ostatních případech jsou vyloučeny.
9. Nároky z vad se promlčují po uplynutí jednoho roku od dodání zboží. V případě nároků na náhradu škody v důsledku úmyslného jednání či hrubé nedbalosti, zaviněné tělesné újmy, újmy na zdraví či na životě a při převzetí záruky (§ 443 BGB1) platí zákonná promlčecí lhůta. Promlčecí lhůta u výrobků, které byly použity pro stavbu v souladu s jejich obvyklým způsobem použití a které způsobily její závady, trvá 5 let od jejich dodání. Pro oblast působnosti zmíněnou v čl. IX odst. 1 věta 2 zůstávají promlčecí lhůty stanovené v § 445b BGB1 nedotčeny.
10. Naše odpovědnost za vady se nevztahuje na škody způsobené obvyklým opotřebením (např. obroušením kovu nebo otěrem způsobeným abrazivními prostředky), způsobené zhoršením vlastností povrchové úpravy, kterým nebylo možné podle stavu technických znalostí v době uzavírání smlouvy předcházet, vzniklé nesprávným používáním zboží, nedodržováním pokynů pro čištění, péči a užívání, anebo na škody, způsobené kupujícím nebo třetími osobami.

X. Záruka

1. Kupujícím odpovídáme v souladu se zákonnými předpisy za náhradu výdajů a škody (v tomto čl. X dále jen: „náhrada škody“) v těchto případech: v případě odpovědnosti podle zákona o odpovědnosti za škodu způsobenou vadou výrobku; v případě zaměrného jednání a úmyslného podvodu; v případě hrubé nedbalosti; v případě újmy na životě, tělesné újmy nebo újmy na zdraví a v případě převzetí záruky z naší strany.

2. V případě, že k porušení základních smluvních povinností došlo naším zaviněním, zodpovídáme kupujícímu za náhradu škody v souladu se zákonnými předpisy. Základními smluvními povinnostmi jsou v tomto smyslu veškeré povinnosti, jejichž porušení ohrožuje dosažení účelu smlouvy a rovněž povinnosti, jejichž řádné provádění teprve umožňuje splnění smlouvy a na jejichž dodržování se kupující může zpravidla spolehnout. Pokud však dojde k porušení základní smluvní povinnosti pouze lehkou nedbalostí, je výše nároků kupujícího na náhradu škody omezena na obvykle předvídatelnou škodu, s výjimkou případů uvedených v bodě 1.

3. Pokud se dostaneme do prodlení s dodávkou, může kupující v rámci řízení jednoho dodavatelského řetězce SCM vůči nám uplatnit v jiném smluvním vztahu v rámci dodavatelského řetězce SCM smluvní pokutu nebo vyžadovat paušální částku jako náhradu škody v důsledku našeho prodlení, pokud nás před uzavřením smlouvy na riziko vzniku této škody výslovně upozornil. V opačném případě může kupující za smluvní pokutu nebo paušální částku za způsobenou škodu, kterou měl uhradit a již uhradil, uplatnit škodu způsobenou prodlením pouze do výše 5% celkové hodnoty naší zakázky netto. Výše uvedené platí i v případě, že kupující vůči nám uplatní nárok na náhradu škody v souvislosti s těmito smluvními pokutami nebo požaduje paušální částku jako náhradu škody. Výše uvedená omezení odpovědnosti neplatí v případě úmyslu a hrubé nedbalosti ani v případě zaviněné tělesné újmy, újmy na zdraví či na životě.

4. Jakékoli další nároky kupujícího na náhradu škody jsou vyloučeny, bez ohledu na jejich právní titul.
5. Pokud z výše uvedených ustanovení vyplývá omezení nebo vyloučení naší odpovědnosti, vztahuje se to rovněž na osobní odpovědnost našich zákonných zástupců, našich zaměstnanců a dalších pověřenců.

XI. Započtení, zadržovací právo

Kupující je oprávněn uplatnit zadržovací právo nebo právo na započtení pouze u protinároků, které byly právně uplatněny nebo jsou nesporné. Toto omezení se nevztahuje na protinároky kupujícího z důvodu vad nebo částečného neplnění smlouvy, pokud se tyto protinároky zakládají na stejné smlouvě jako naše pohledávka.

XII. Ochranná práva

Veškerá průmyslová i autorská práva k našim výrobkům, formám, obrázkům, montážním návodům, zprávám, údajům a ostatním podkladům zůstávají našim vlastnictvím, resp. vlastnictvím našich poskytovatelů licencí. Kupujícímu se neuděluje žádné právo na využití a/nebo uživatelské právo se na těchto průmyslových vlastnictvích a autorských právech podílet.

XIII. Ochrana osobních údajů

1. Vaše osobní údaje (např. jméno, e-mailová adresa, telefonní a faxové číslo) zpracováváme pouze v souladu se zákonnými ustanoveními, zejména s GDPR. Vaše údaje používáme výhradně pro účely, pro které nám je zpřístupňujete (např. pro zpracování objednávek a plateb, dodání zboží) a pouze pro naše vlastní obchodní účely. Právním základem je náš oprávněný zájem na hladkém průběhu realizace obchodu a plnění smlouvy v souladu s čl. 6 odst. 1 písm. f GDPR.
2. Mimoto spravujeme vztahy s našimi zákazníky, potenciálními zákazníky a partnery v centrální databázi CRM4. Účelem je pěstovat individuální zákaznické vztahy a možnost rychle reagovat na poptávky. Právním základem je náš oprávněný zájem v souladu s čl. 6 odst. 1 písm. f GDPR na rychlém a efektivním zpracování poptávek zákazníků, potenciálních zákazníků a partnerů a na podpoře našich procesů v oblasti služeb, prodeje a marketingu zkušebním a spolehlivým partnerem a snížení vlastních nákladů na potřebnou IT infrastrukturu. Poskytovatel technických služeb CRM systému má sídlo ve třetí zemi. Zpracování dat je zabezpečeno smlouvou o realizaci zakázky a standardními smluvními doložkami EU dohodnutými s poskytovatelem služeb.
3. Další informace, například o vašich právech jako subjektu údajů a kontaktní údaje našeho pověřence pro ochranu osobních údajů naleznete v našem prohlášení o ochraně údajů na adrese:

<https://www.villeroy-boch.de/datenschutz.html>

XIV. Platnost německého práva, místní příslušnost soudu

1. Platí právo Spolkové republiky Německo s výjimkou Úmluvy

OSN o smlouvách o mezinárodní koupi zboží (CISG).

2. Pokud je kupujícím, který uzavírá tuto smlouvu v rámci své obchodní činnosti, obchodník, právnická osoba veřejného práva nebo veřejnoprávního zvláštního majetku, je místní příslušnost soudu pro řešení všech sporů vzniklých na základě této smlouvy a v souvislosti s ní sídlo naší příslušné smluvní společnosti. Pokud nemá společnost uzavírající tuto smlouvu místní soudní příslušnost ve Spolkové republice Německo, je místem soudní příslušnosti sídlo společnosti Villeroy & Boch AG.

- 1 BGB = německý Občanský zákoník
- 2 ZPO = německý Občanský soudní řád
- 3 HGB = německý Obchodní zákoník
- 4 CRM = řízení vztahů se zákazníky

ZMĚNY V SORTIMENTU - SANITÁRNÍ KERAMIKA, KOUPELNOVÝ NÁBYTEK

ZMĚNY V SORTIMENTU

1. Nové výrobky	
MODEL	KOLEKCE
4385 36 XX	ARCHITECTURA
4385 37 XX	ARCHITECTURA
4386 36 XX	ARCHITECTURA
4386 37 XX	ARCHITECTURA
4387 45 XX	ARCHITECTURA
4387 46 XX	ARCHITECTURA
4385 48 XX	ARCHITECTURA
4385 49 XX	ARCHITECTURA
4386 48 XX	ARCHITECTURA
4386 49 XX	ARCHITECTURA
4A87 55 XX	ARCHITECTURA
4A87 56 XX	ARCHITECTURA
4A87 57 XX	ARCHITECTURA
4A87 58 XX	ARCHITECTURA
4A87 MG XX	ARCHITECTURA
4A87 ML XX	ARCHITECTURA
4A87 MJ XX	ARCHITECTURA
4A87 MF XX	ARCHITECTURA
4A87 60 XX	ARCHITECTURA
4A87 61 XX	ARCHITECTURA
4A87 62 XX	ARCHITECTURA
4A87 63 XX	ARCHITECTURA
4A87 6G XX	ARCHITECTURA
4A87 6L XX	ARCHITECTURA
4A87 6J XX	ARCHITECTURA
4A87 6F XX	ARCHITECTURA
4A87 65 XX	ARCHITECTURA
4A87 66 XX	ARCHITECTURA
4A87 67 XX	ARCHITECTURA
4A87 68 XX	ARCHITECTURA
4A87 KG XX	ARCHITECTURA
4A87 KL XX	ARCHITECTURA
4A87 KJ XX	ARCHITECTURA
4A87 KF XX	ARCHITECTURA
4A87 80 XX	ARCHITECTURA
4A87 81 XX	ARCHITECTURA
4A87 82 XX	ARCHITECTURA
4A87 83 XX	ARCHITECTURA
4A87 A5 XX	ARCHITECTURA
4A87 A2 XX	ARCHITECTURA
4A87 A6 XX	ARCHITECTURA
4A87 A3 XX	ARCHITECTURA
8M70 S1 XX	ARCHITECTURA
8M70 61 XX	ARCHITECTURA
4694 C0 XX	ARCHITECTURA
5684 C0 XX	ARCHITECTURA
4687 C0 XX	ARCHITECTURA
5685 C0 XX	ARCHITECTURA
4694 CL XX	ARCHITECTURA
5684 CL XX	ARCHITECTURA
4687 CL XX	ARCHITECTURA
5685 CL XX	ARCHITECTURA
7487 00 XX	ARCHITECTURA
B879 00 XX	ARCHITECTURA
B879 01 XX	ARCHITECTURA
B880 00 XX	ARCHITECTURA
B880 01 XX	ARCHITECTURA
B881 00 XX	ARCHITECTURA
B882 01 XX	ARCHITECTURA
B882 00 XX	ARCHITECTURA
B883 01 XX	ARCHITECTURA
B883 00 XX	ARCHITECTURA
B884 00 XX	ARCHITECTURA

B884 01 XX	ARCHITECTURA
B885 00 XX	ARCHITECTURA
B886 00 XX	ARCHITECTURA
B886 01 XX	ARCHITECTURA
B887 00 XX	ARCHITECTURA
B888 00 XX	ARCHITECTURA
B888 01 XX	ARCHITECTURA
B889 00 XX	ARCHITECTURA
B890 00 XX	ARCHITECTURA
B891 00 XX	ARCHITECTURA
B892 00 XX	ARCHITECTURA
B893 00 XX	ARCHITECTURA
B894 00 XX	ARCHITECTURA
B895 00 XX	ARCHITECTURA
B896 00 XX	ARCHITECTURA
B896 01 XX	ARCHITECTURA
B897 00 XX	ARCHITECTURA
B897 01 XX	ARCHITECTURA
4389 32 XX	ARTIS
4388 48 XX	ARTIS
C148 00/B0 XX	COLLARO
C149 00/B0 XX	COLLARO
C150 00/B0 XX	COLLARO
C151 00/B0 XX	COLLARO
9212 13 68	VICARE
9209 96 00	VICONNECT PRO PODOMÍTKOVÁ SPLACHOVACÍ NÁDRŽKA
BARVY NÁBYTKU	KOLEKCE
VE, VL, VR	AVENTO
MS, RH, VJ, VS, VT	ARCHITECTURA
AA, AB, AF, AH, VM, VL, VN, VR, VQ	COLLARO
AA, AB, AF, AH	SUBWAY 3.0
VL, VM, VN	VENTICELLO
BARVA RUKOJETI	KOLEKCE
1	AVENTO

2. Zúžení sortimentu

LESKLÉ BARVY	KOLEKCE	DATUM UKONČENÍ VÝROBY
S5	VŠECHNY KOLEKCE (BUDE NAHRAZENO POLOŽKOU R7)	31.03.2024
BARVY NÁBYTKU	KOLEKCE	DATUM UKONČENÍ VÝROBY
B1, B3, B4	AVENTO	31.12.2024
PD, VG, VK	COLLARO	31.03.2024
PD, VG, VK	VENTICELLO	31.03.2024
E8	VŠECHNY KOLEKCE	31.03.2024

Ve vyjmenovaných kolekcích jsou některé výrobky deklarovány jako výběhové (31.03.2024) : ARCHITECTURA, AVENTO, COLLARO, EVANA, FINION, LEGATO, LOOP & FRIENDS, MEMENTO 2.0, MORE TO SEE, O.NOVO, O.NOVO KIDS, SUBWAY 2.0, SUBWAY 3.0, VENTICELLO, DOPLŇKY *

* kompletní přehled výrobků naleznete zde:
https://pro.villeroy-boch.com/picdb/pricelist/Delisting_CZ.xls



ZMĚNY V SORTIMENTU - WELLNESS

ZMĚNY V SORTIMENTU

1. Nové výrobky		
MODEL	KOLEKCE	
UBA 157 ARE2V	ARCHITECTURA	
UBA 170 ARE 2V		
UBA 177 ARE 2V		
UBA 180 ARE 2V		
UBA 170 ARE 9CS00V		
UBA 170 ARE 9CL00V		
UBA 170 ARE 9CR00V		
UBA 180 ARE 9CS00V		
UBA 180 ARE 9CL00V		
UBA 180 ARE 9CR00V		
BARVA	KOLEKCE	
AL (Almond)	ANTAO, ANTHEUS, ARCHITECTURA METAL RIM, PLANEO, SQUARO INFINITY, THEANO (ORIGINAL & CURVED EDITION)	
R8 (Morning Green)	ANTAO, ANTHEUS, THEANO (ORIGINAL & CURVED EDITION)	
Vybavení v Black Matt, Stone White, White	FINION	
2. Zúžení sortimentu		
MODEL	KOLEKCE	DATUM UKONČENÍ VÝROBY
UBA 178 SUB 3LIV	SUBWAY	31.03.2024
UBA 178 SUB 3REV		
UDA 1835 SUB 2V		
UDA 1035 SUB 1V		
Kolekce kompletně	MY ART	31.03.2024
UBA 170 LFS 2V	LOOP & FRIENDS	31.03.2024
UBA 199 LFS 2V		
UBA 180 LFO 7PDV		
UBA 180 LFO 7PDBCV		
Kolekce kompletně	LEGATO	31.03.2024
UDA 1510 PLA 2V	PLANEO	31.03.2024
UBQ 180 SQE 7PDT1V	SQUARO EDGE 12	31.03.2024
UDA 1006 DEN 1V	O.NOVO	31.03.2024
PŘÍSLUŠENSTVÍ	POPIS	DATUM UKONČENÍ VÝROBY
U90600461	Přepadová sada Multiplex trio včetně napouštění přepadem, navíc speciální zpětný ventil, pochromováno	01.01.2024
VOLITELNÉ VYBAVENÍ		DATUM UKONČENÍ VÝROBY
Magic Light		31.03.2024
3. Ostatní		
Následující čísla výrobků byla změněna:		
POPIS	STARÉ ČÍSLO VÝROBKU	NOVÉ ČÍSLO VÝROBKU
Odtoková a přepadová armatura	U90950461	U90960461
Přepadová sada včetně napouštění přepadem	U90600361	U90960361
Přerušení potrubí (speciální zařízení proti zpětnému toku)	UCCON0475	UCCON0963

PŘEHLED MODELŮ A BAREV - SANITÁRNÍ KERAMIKA

Kolekce / Modely	Barvy keramiky												Kovové povrchy	
	Bílá Alpin	Bílá Alpin CeramicPlus	Bílá Alpin AntiBac CeramicPlus**	Pergamon CeramicPlus	Stone White CeramicPlus TitanGlaze	Graphite CeramicPlus TitanGlaze	Almond CeramicPlus TitanGlaze	Pure Black CeramicPlus TitanGlaze	Morning Green CeramicPlus TitanGlaze	Bicolour	Bílá Alpin Anti-slip	Chrome	Noble Brass	
	01	R1	T2	R3	RW	I4	AM	R7	R8	BC	01			
ANTAO		○			○		○	○	○					
ARCHITECTURA	○	○	*									○		
ARTIS	○	○			○					○				
AVENTO	○	○			○							○		
COLLARO	○	○			○									
EVANA	○	○												
FINION		○			○									
HOMMAGE		○						○				○	○	
LIFETIME PLUS sprchové vaničky											○			
LOOP & FRIENDS	○	○			○	○	○	○						
MEMENTO 2.0	○	○			○	○		○						
MEMENTO	○	○												
MY NATURE		○												
O.NOVO	○	○	*	*								○		
O.NOVO / O.NOVO PLUS sprchové vaničky											○			
O.NOVO KIDS	○	○	○							*				
SUBWAY 3.0	○	○	*		○							○		
SUBWAY 2.0	○	○	*	*	*	*	*					○		
SUBWAY	○	○										○		
SUBWAY INFINITY sprchové vaničky											○			
UNIVERSO TWISTFLUSH	○	○												
VENTICELLO	○	○			*	*						○		
VICARE	○	○	○											

* Itéto barvě jsou k dostání pouze vybrané modely. Detaily zjistíte na stránkách s podrobnostmi o jednotlivých produktech.

** viz přehled AntiBac, str 17

PŘEHLED MODELŮ A BAREV - SANITÁRNÍ KERAMIKA

PŘEHLED BAREV

Kolekce / Modely	Vyřazené barvy keramiky
 <p>10 let záruka na dokoupení vybraného, sortimentu barev u keramiky</p> <p>Villeroy & Boch 1748</p>	<p>Manhattan CeramicPlus</p>
	R5
EVANA	○
SUBWAY	○

PŘEHLED BAREV A VZORŮ - WELLNESS

	Barvy wellness										Kovové povrchy															Barvy vybavení (Finion, Collaro)																										
											Kovové povrchy															Barvy vybavení (Finion, Collaro)																										
	Weiß Alpin	Stone White	Anthracite	Grey	Almond	Morning Green	Nature Anthracite	Nature Creme	Nature Grey	Nature Sand	Nature White	verchromt	Chrom Edelmatt	Weiß Alpin	Anthracite	Grey	Stone White	Almond	Morning Green	Black Matt	Pure Anthracite	Pure Creme	Pure Grey	Pure Sand	Pure White	Chrome	Gold	Black Matt	White	Stone White																						
01	RW	1S	3S	AL	R8	1N	2N	3N	4N	5N	61	69	01	1S	3S	RW	AL	R8	33	1N	2N	3N	4N	5N	-	-	-	-	-																							
SPRCHOVÉ VANIČKY																																																				
ARCHITECTURA METALRIM*	<input type="checkbox"/>	<input type="checkbox"/>	<input type="checkbox"/>	<input type="checkbox"/>	<input type="checkbox"/>									<input type="checkbox"/>	<input type="checkbox"/>	<input type="checkbox"/>	<input type="checkbox"/>	<input type="checkbox"/>																																		
FUTURION FLAT	<input type="checkbox"/>																																																			
O.NOVO	<input type="checkbox"/>																																																			
PLANEO	<input type="checkbox"/>	<input type="checkbox"/>	<input type="checkbox"/>	<input type="checkbox"/>	<input type="checkbox"/>	<input type="checkbox"/>	<input type="checkbox"/>	<input type="checkbox"/>	<input type="checkbox"/>	<input type="checkbox"/>										<input type="checkbox"/>	<input type="checkbox"/>	<input type="checkbox"/>	<input type="checkbox"/>	<input type="checkbox"/>																												
SQUARO INFINITY*	<input type="checkbox"/>	<input type="checkbox"/>	<input type="checkbox"/>	<input type="checkbox"/>	<input type="checkbox"/>	<input type="checkbox"/>								<input type="checkbox"/>	<input type="checkbox"/>	<input type="checkbox"/>	<input type="checkbox"/>	<input type="checkbox"/>	<input type="checkbox"/>																																	
SUBWAY	<input type="checkbox"/>																																																			
VANY																																																				
ANTAO	<input type="checkbox"/>	<input type="checkbox"/>		<input type="checkbox"/>	<input type="checkbox"/>	<input type="checkbox"/>																																														
ANTHEUS ¹	<input type="checkbox"/>	<input type="checkbox"/>		<input type="checkbox"/>	<input type="checkbox"/>	<input type="checkbox"/>																																														
ARCHITECTURA	<input type="checkbox"/>																																																			
AVEO	<input type="checkbox"/>	<input type="checkbox"/>																																																		
AVEO NEW GENERATION ¹	<input type="checkbox"/>	<input type="checkbox"/>																																																		
CETUS	<input type="checkbox"/>																																																			
COLLARO ¹	<input type="checkbox"/>	<input type="checkbox"/>																		<input type="checkbox"/>																			<input type="checkbox"/>	<input type="checkbox"/>	<input type="checkbox"/>	<input type="checkbox"/>	<input type="checkbox"/>	<input type="checkbox"/>	<input type="checkbox"/>	<input type="checkbox"/>	<input type="checkbox"/>	<input type="checkbox"/>	<input type="checkbox"/>	<input type="checkbox"/>	<input type="checkbox"/>	
FINION ¹	<input type="checkbox"/>	<input type="checkbox"/>																																						<input type="checkbox"/>	<input type="checkbox"/>	<input type="checkbox"/>	<input type="checkbox"/>	<input type="checkbox"/>	<input type="checkbox"/>	<input type="checkbox"/>	<input type="checkbox"/>	<input type="checkbox"/>	<input type="checkbox"/>	<input type="checkbox"/>	<input type="checkbox"/>	
HOMMAGE	<input type="checkbox"/>																																																			
LIBRA	<input type="checkbox"/>																																																			
LOOP & FRIENDS ¹	<input type="checkbox"/>	<input type="checkbox"/>																																																		
NEXUS	<input type="checkbox"/>																																																			
OBERON	<input type="checkbox"/>	<input type="checkbox"/>																																																		
OBERON 2.0 ¹	<input type="checkbox"/>	<input type="checkbox"/>									<input type="checkbox"/>		<input type="checkbox"/>								<input type="checkbox"/>																															
OBERON 2.1 ¹	<input type="checkbox"/>	<input type="checkbox"/>									<input type="checkbox"/>		<input type="checkbox"/>								<input type="checkbox"/>																															
O.NOVO	<input type="checkbox"/>																																																			
SQUARO ¹	<input type="checkbox"/>																																																			
SQUARO EDGE 12	<input type="checkbox"/>	<input type="checkbox"/>									<input type="checkbox"/>		<input type="checkbox"/>																																							
SQUARO EDGE 12 EXCELLENCE ¹	<input type="checkbox"/>	<input type="checkbox"/>									<input type="checkbox"/>		<input type="checkbox"/>																																							
SUBWAY	<input type="checkbox"/>																																																			
SUBWAY 3.0	<input type="checkbox"/>	<input type="checkbox"/>									<input type="checkbox"/>																																									
THEANO Original & Curved Edition ¹	<input type="checkbox"/>	<input type="checkbox"/>		<input type="checkbox"/>	<input type="checkbox"/>	<input type="checkbox"/>					<input type="checkbox"/>		<input type="checkbox"/>		<input type="checkbox"/>	<input type="checkbox"/>	<input type="checkbox"/>	<input type="checkbox"/>	<input type="checkbox"/>																																	
PŘÍSLUŠENSTVÍ K VANÁM																																																				
Profibox	<input type="checkbox"/>																																																			

¹ Některé volně stojící modely lze dodat v barvě na přání (Colour on Demand). Podrobnosti najdete v příslušné části Výrobky.

* kryt výpusti ve vhodné matné barvě

BICOLOUR - SANITÁRNÍ KERAMIKA

BICOLOUR



Titan
Ceram
Villeroy & Boch

Artis – barva ve své nejkrásnější podobě.

Čtyři tvary, 10 barev, tisíce možností: díky široké škále barev mohou být umyvadla na desku Artis výrazným akcentem celé koupelny nebo její decentní ozdobou, přesně podle vašeho vkusu. Vždy jsou však nepřehlédnutelná! Atraktivní dvoubarevné provedení BiColour můžete zkombinovat s nábytkem Finion, Collaro a Antao a vytvořit tak barevnou koncepci celé koupelny.

- **4 tvary:** kulatý, oválný, čtvercový a obdélníkový s extrémně tenkými stěnami z vysoce pevného materiálu TitanCeram
- **provedení BiColour:** barevná glazura vnějších ploch se na tenké hraně setkává s čistou bílou Alpin vnitřku umyvadla
- **10 moderních barev BiColour**



BAREVNÁ KONCEPCE ARTIS

Doporučené barvy nábytku k umyvadlům Artis BiColour

barva Artis

Bordeaux
Indian Summer
Sage Green
Rust
Powder
Frozen
Deep Ocean
Forest
French Linen
Coal Black



Barvy nábytku Antao

Silk Grey Matt Laquer	Stone Grey Matt Laquer	Warm Walnut
White Matt Laquer	Midnight Blue Matt Laquer	Black Matt Laquer
White Matt Laquer	Silk Grey Matt Laquer	Warm Walnut
Anthracite Matt Laquer	Stone Grey Matt Laquer	Honey Oak
Stone Grey Matt Laquer	Leaf Green Matt Laquer	Honey Oak
White Matt Laquer	Midnight Blue Matt Laquer	Warm Walnut
White Matt Laquer	Silk Grey Matt Laquer	Honey Oak
Anthracite Matt Laquer	Silk Grey Matt Laquer	Warm Walnut
	Anthracite Matt Laquer	White Matt Laquer
Leaf Green Matt Laquer	Silk Grey Matt Laquer	Warm Walnut



Barvy nábytku Finion

White Matt Lacquer	Black Matt Lacquer	Peony Matt Lacquer
Midnight Blue Matt Lacquer	Anthracite Matt Lacquer	Black Matt Lacquer
Olive Matt Lacquer	Black Matt Lacquer	Oak Veneer
Peony Matt Lacquer	Walnut Veneer	Black Matt Lacquer
Peony Matt Lacquer	White Matt Lacquer	Black Matt Lacquer
White Matt Lacquer	Midnight Blue	Walnut Veneer
White Matt Lacquer	Anthracite Matt Lacquer	Walnut Veneer
Black Matt Lacquer	White Matt Lacquer	Oak Veneer
White Matt Lacquer	Peony Matt Lacquer	Anthracite Matt Lacquer
Olive Matt Lacquer	White Matt Lacquer	Black Matt Lacquer



Barvy nábytku Collaro

Soft Grey	Glossy Grey	Black Matt Lacquer
Glossy Grey	Black Oak	White Matt
Nordic Oak	Black Matt Lacquer	White Matt
Arizona Oak	Black Matt Lacquer	White Oak
Nordic Oak	Black Matt Lacquer	White Matt
Kansas Oak	White Matt	Glossy Grey
White Matt	Soft Grey	Nordic Oak
Soft Grey	Black Oak	Arizona Oak
	Black Matt Lacquer	White Matt
Soft Grey	Wine Red	Kansas Oak

Doporučené vany k umyvadlům Artis BiColour

S naší technikou Colour on Demand lze krycí panely volně stojících van dodat ve 192 barvách RAL a v barvách Artis BiColour (vně barevné, uvnitř bílé).



ANTHEUS



THEANO ORIGINAL EDITION



SQUARO EDGE



FINION



AVEO NEW GENERATION



THEANO CURVED



PŘISAZENÁ OBERON 2.0



ANTAO



PŘISAZENÁ LOOP&FRIENDS*



PŘISAZENÁ COLLARO**

*V těchto barvách lze dodat i přisazené vany Loop & Friends s oválným vnitřkem. **Varianty přisazených van: umístěné na střed, zarovnané vlevo či vpravo.

TWISTFLUSH - SÍLA VÍRU, KTERÁ ŠETŘÍ VODOU

TWISTFLUSH



TwistFlush je nové splachování, které zajišťuje optimální výsledek spláchnutí a přitom ušetří spoustu vody. Fyzikální silou vodního víru čistí hygienicky a dočista.



Takto splachuje jen jedno

Technologie TwistFlush, na níž byla podána patentová přihláška, výrazně překračuje požadavky normy*. Kontrolovaná cirkulace vody vytváří v míse kónického tvaru velmi silný vír, který strhává nečistotu a dokáže spláchnout takřka celý vnitřek mísy.



Roční úspora vody až 19 700 litrů

S TwistFlush šetříte každým stisknutím tlačítka splachování drahocennou vodu. WC spotřebuje jen 4,5 litrů na velké spláchnutí, na malé spláchnutí jsou to dokonce jen 3 litry. A protože je splachování tak účinné, stačí většinou spláchnout jen jednou. Rodina tak ušetří až 19 700 litrů vody za rok.



Tady začíná bezštetková budoucnost

Už sama mísa kónického tvaru s velmi strmými a mimořádně hladkými stěnami značně ztěžuje uchycení nečistot. Zbytek pak dokoná účinné splachování. A klozetová štětka si už může zažádat o důchod.



Silné proti nečistotám a choroboplodným zárodkům

Kromě síly splachování se TwistFlush může pochlubit také lepší hygienou: klozet bez splachovacího kruhu a CeramicPlus usnadňují čištění, zatímco AntiBac zamezuje z 99,9% růstu bakterií. WC tak omezuje šíření choroboplodných zárodků a chrání malé i velké.



Minimalizace stříkání

U TwistFlush má každá kapka vody namířeno spláchnout, ne přes okraj mísy*. Řízeně utvářený vodní vír působí silou tam, kde je potřeba. Při spláchnutí bezmála 100 % plochy vnitřku takřka nedochází k rozstříkávání vody a snižuje se tvorba aerosolu.

* Podle evropské normy EN997..

**4členná domácnost, v porovnání s běžným 6litrovým splachováním. Průměrné použití: 5x denně na osobu, stanoveno na základě údajů německého spolkového úřadu pro životní prostředí.

ŠAMPIÓN V HYGIENĚ - SANITÁRNÍ KERAMIKA



Náš šampión v hygieně Inovativní klozet pro čtyřnásobnou čistotu

Hygienický, svěží, antibakteriální a umožňující snadné čištění – s naším šampiónem v hygieně je vždy všechno jak se patří. Klozet DirectFlus Subway 2.0 bez vnitřního okraje s inovativní technologií ViFresh a s povrchem CeramicPlus a AntiBac je perfektním hygienickým řešením od Villeroy & Boch. A nyní to nejlepší: mimoto šetří ještě spoustu vody a čisticích prostředků. Čtyřnásobná hygieničnost – to je prostě bezkonkurenční jistota. CeramicPlus a AntiBac nabízíme pro klozety DirectFlush také samostatně nebo i v libovolné kombinaci podle Vašeho přání.

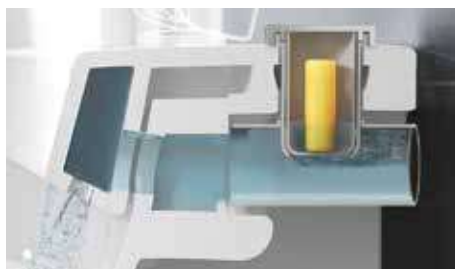

ViFresh

Integrovaná svěžest

Inovativní příhrádka pro WC blok osazená do keramického korpusu klozetu je takřka neviditelná. Zajišťuje svěží vůni a při jejím plnění nedochází ke kontaktu s nehygienickými partiemi. Jelikož proud vody při splachování již není brzděn běžnými košíčky s vůní umístěnými v míse, hodí se ViFresh skvěle pro klozety bez vnitřního okraje.

- Uživatelsky přívětivé řešení pro klozety DirectFlush
- Skrytý košík na desinfekční prostředky integrovaná v přívodu vody keramického korpusu klozetu
- Hygienické plnění běžně prodávanými WC bloky nebo čisticími gely s vůní bez nutnosti kontaktu s klozetovou mísou nebo jejím okrajem
- Při spláchnutí jsou účinné látky v rovnoměrné dávce rozvedeny po celé míse
- Vynikající splachovací účinek zůstává zachován
- Jednoduchá instalace bez dalších prací
- Žádné lepení, žádné nebezpečí koroze

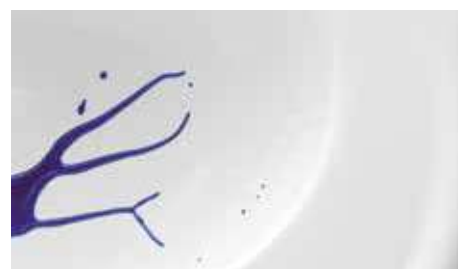
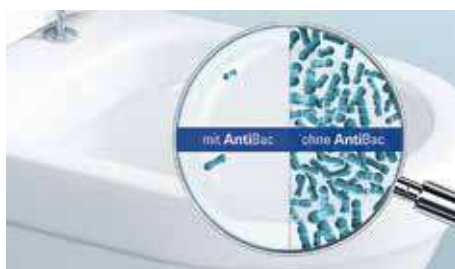

DirectFlush

Generace klozetů bez vnitřního okraje

- Splachování celého vnitřku mísy bez vystřikování
- Maximální splachovací účinek díky přesnému vedení vody
- Snadné a rychlé čištění díky provedení bez okraje
- Viditelná hygiena i pro uživatele

AntiBac

Antibakteriální glazura

- Prokazatelně snižuje růst bakterií o více než 99,9 %***
- Pro keramické povrchy a klozetová sedátka
- Ideální pro prostory s přísnými hygienickými předpisy

CeramicPlus

Speciální povrchová úprava keramiky odpuzující nečistoty

- Nepřilnavost povrchu zamezuje vzniku vápených usazenin
- Trvale odpuzuje nečistoty, s brilantním leskem
- 90 % nižší spotřeba vody*, čisticích prostředků** a doba strávená čištěním** než doposud
- K dostání pro všechny výrobky sanitární keramiky a všechny barvy

* Při zněčištění špinavou vodou ** Při odstraňování skvrn vápenatých usazenin oproti standardní keramice (studie výzkumného ústavu technologií čištění wfk-Forschungsinstituts für Reinigungstechnologie),

*** Potvrzeno nezávislými institucemi BOKEN Quality Evaluation Institute, Bundesanstalt für Materialprüfung (BAM) Berlín a IZORE Centrum Infectieziekten Friesland, NL

SUPRAFIX 3.0 - SANITÁRNÍ KERAMIKA

SupraFix 3.0, pro který je podána patentová přihláška, činí montáž závěsných klozetů ještě flexibilnější. Instalaci klozetů zvládne rychle a snadno jen jeden člověk – pohodlně shora a bez viditelného upevnění. Novinka: Klozetová sedátka lze umístit flexibilně podle přání zákazníka.

SUPRAFIX 3.0







Snadná a flexibilní montáž

- Montáž klozetu shora je snadná a zvládne ji jeden člověk
- Instalace klozetu a klozetového sedátka 2 v 1 s pouze jedním připevněním skrz tytéž montážní otvory
- Matice Vario pro flexibilní montáž a přesné nastavení polohy sedátka

Dokonalý design WC

- Skryté upevnění: žádné viditelné šrouby ani kryty
- Individuální umístění klozetového sedátka podle přání zákazníka

PŘEHLED VÝROBKŮ ANTIBAC - SANITÁRNÍ KERAMIKA

Kolekce	Modely
ARCHITECTURA 	vybrané modely, viz strany 64-90
O.NOVO 	vybrané modely, viz strany 245-270
SUBWAY 2.0 	vybrané modely, viz strany 298-312
SUBWAY 3.0 	vybrané modely, viz strany 277-297
VICARE 	vybrané modely, viz strany 332-340

PŘEHLED VÝROBKŮ EXPRESS DELIVERY - KOUPELNOVÉHO NÁBYTKU

Nábytkový program/Zrcadla	Modely	Barvy Express Delivery
ARCHITECTURA	Všechny modely	White Matt (MS), White (VS), Grey (VT)
AVENTO	vybrané modely	všechny barvy s verzí úchytky 0 (lesklý chrom) a v barvách Volcano Black (VL), Graphite (VR) a Kansas Oak (RH) s verzí úchytky 1 (Volcano Black)
FINION	všechna zrcadla	—
HOMMAGE	Všechny modely	všechny barvy
MORE TO SEE	Všechny modely	—
MORE TO SEE 14	Všechny modely	—
MORE TO SEE LITE	Všechny modely	—
MORE TO SEE ONE	Všechny modely	—
MY VIEW NOW	Všechny modely	—
MY VIEW ONE	Všechny modely	—
SUBWAY 2.0	Všechny modely	Glossy White (DH)
SUBWAY 3.0	Všechny modely	Brilliant White (VE), Kansas Oak (RH) a Graphite (VR) s úchytkami v provedení 0 lesklý hliník, všechna zrcadla
VENTICELLO	Všechny modely	Glossy White (DH) úchyt verze 1

APLIKACE VILLEROY & BOCH



AKTUÁLNÍ CENY A
INFORMACE O DODÁNÍ



KONFIGURÁTOR INSPIRUJE
ZÁKAZNÍKY DALŠÍMI VÝROBKÝ
A VARIANTAMI



TECHNICKÉ LISTY A
MONTÁŽNÍ NÁVODY



VYŠŠÍ PRODEJ DÍKY PREZENTACI
DALŠÍCH VARIANT ČI VÝROBKŮ
V NÁVRHU



AUTOMATICKY VYTVOŘENÁ
UKÁZKOVÁ SLOŽKA



VOLITELNÝ
REŽIM OFFLINE

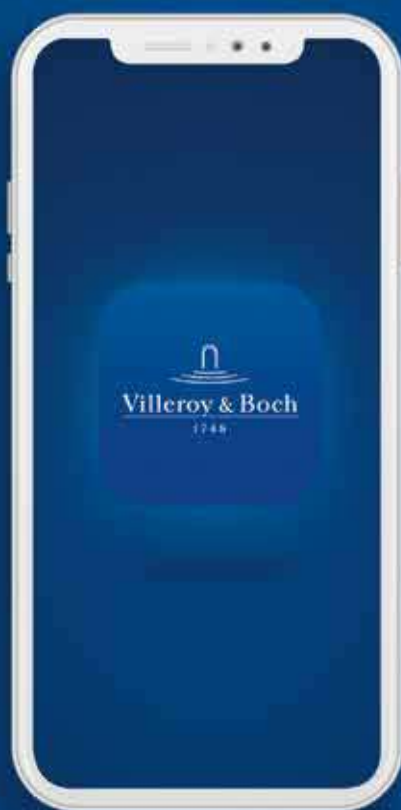

CHYTRÝ NÁSTROJ PRO VAŠE NAVRHOVÁNÍ A PORADENSTVÍ

Nyní máte všechny informace o koupelnách Villeroy & Boch rychle po ruce. Jste na cestách a potřebujete najít aktuální rozměry a ceny produktů? Máte jednání se zákazníkem a potřebujete nakonfigurovat modelové varianty a hned také ověřit jejich dostupnost? S naší aplikací vám stačí mrknout do chytrého telefonu, tabletu nebo počítače.



Pro smartphony, tablety a počítače.

Více o aplikaci najdete na: pro.villeroy-boch.com/villeroybochapp

SANITÁRNÍ KERAMIKA & KOUPELNOVÝ NÁBYTEK



OBSAH - SANITÁRNÍ KERAMIKY & KOUPELNOVÉHO NÁBYTKU

VŠEOBECNÉ INFORMACE

































Návod k použití ceníku	2
Barevná koncepce Artis	13
BiColour	12
Přehled barev keramiky	9-10
TwistFlush	14, 317
Šampion v hygieně	15
Přehled ikon	viz obálka
Změny v sortimentu	7
Rejstřík	592-594
Vysvětlivky k symbolům	viz obálka
SupraFix 3.0	16

PŘEHLEDY

Bidety	32
Pisoáry	33
Umyvadla	24-28
Klozety	29-31

SANITÁRNÍ KERAMIKA

& KOUPELNOVÝ NÁBYTEK

Antao	Premium			36-63
Architectura	Profi			64-90
Artis	Premium			91-93
Avento	Mainstream			94-102
Collaro	Mainstream			103-145
Evana	Mainstream			146-147
Finion	Premium			148-185
Hommage	Premium			186-191
Legato	Mainstream			192-208
Loop & Friends	Mainstream			209-215
Memento 2.0	Premium			216-232
O.novo	Profi			245-270
Solitérní umyvadla	Mainstream			275-276
Subway 3.0	Mainstream			277-297
Subway 2.0	Mainstream			298-312
Subway	Mainstream			313-315
Universo TwistFlush	Mainstream			316-318
Venticello	Mainstream			319-331
ViCare	Profi			332-340
ViClean				341-343
Instalační systémy ViConnect				344-360
klozetová sedátka				365-367
příslušenství				361-364

ZRCADLA A ZRCADLOVÉ SKŘÍNKY

More To See	Mainstream		233-234
More To See 14	Mainstream		235-236
More to See Lite	Mainstream		237-240
More To See One	Profi		241-242
My View One	Profi		243-244

PŘEHLED UMYVADEL PODLE TVARU A ROZMĚRU

PŘEHLED

Umyvadlo na skříňku

800 mm obdélník	800 mm obdélník	800 mm obdélník	800 mm obdélník	800 mm obdélník	800 mm obdélník	800 mm obdélník
Antao 4A75 81 (38)	Avento 4156 80 (95)	Collaro 4A33 80 (106)	Finion 4164 81 (151)	Memento 2.0 4A22 80 (223)	Subway 2.0 7175 80 (300)	Subway 3.0 4A70 80 (281)

Umyvadlo na skříňku

800 mm obdélník	1000 mm obdélník	1000 mm obdélník	1000 mm obdélník	1000 mm obdélník	1000 mm obdélník	1000 mm obdélník
Venticello 4104 8L (322)	Antao 4A76 A2 (38)	Avento 4156 A5 (95)	Collaro 4A33 A5 (105)	Finion 4164 A1 (150)	Finion 4164 A2 (150)	Memento 2.0 4A22 A4 (220)

Umyvadlo na skříňku

1000 mm obdélník	1000 mm obdélník	1000 mm obdélník	1000 mm obdélník	1000 mm obdélník	1200 mm obdélník	1200 mm obdélník
Subway 2.0 7175 A0 (300)	Subway 3.0 4A70 A5 (280)	Venticello 4104 AK (321)	Venticello 4134 L1 (321)	Venticello 4134 R1 (321)	Antao 4A77 L2 (39)	Avento 4A23 CK (95)

Umyvadlo na skříňku

1200 mm obdélník	1200 mm obdélník	1200 mm obdélník	1200 mm obdélník	1200 mm obdélník	1300 mm obdélník	1300 mm obdélník
Collaro 4A33 C4 (104)	Finion 4164 C1 (150)	Finion 4164 C2 (150)	Memento 2.0 4A22 C4 (217)	Venticello 4104 CK (320)	Subway 2.0 7175 D0 (299)	Subway 2.0 7176 D0 (299)

Umyvadlo na skříňku





1300 mm obdélník	1300 mm obdélník	1300 mm obdélník
Subway 3.0 4A70 D4 (279)	Subway 3.0 4A71 D5 (279)	Venticello 4111 DL (320)

Umyvadlo







500 mm obdélník	550 mm obdélník	550 mm obdélník	550 mm obdélník
Memento 2.0 4A22 50 (227)	Architectura 4188 55 (70)	Architectura 4A87 55 (68)	Avento 4A00 55 (96)

PŘEHLED UMYVADEL PODLE TVARU A ROZMĚRU







Umyvadlo

550 mm obdélník	550 mm obdélník	550 mm obdélník	550 mm obdélník	550 mm ovál	600 mm obdélník	600 mm obdélník
						
Collaro 4A33 55 (108)	O.novo 4A41 55 (248)	Subway 2.0 7113 55 (300)	Subway 3.0 4A70 55 (283)	O.novo 4A40 55 (252)	Architectura 4188 60 (70)	Architectura 4A87 60 (67)

Umyvadlo

600 mm obdélník	600 mm obdélník	600 mm obdélník	600 mm obdélník	600 mm obdélník	600 mm obdélník	600 mm obdélník
						
Avento 4158 60 (96)	Collaro 4A33 60 (107)	Finion 4168 64 (153)	Memento 2.0 4A22 60 (225)	O.novo 4A41 60 (247)	Subway 2.0 7113 60 (300)	Subway 3.0 4A70 60 (282)

Umyvadlo

600 mm obdélník	600 mm ovál	650 mm obdélník	650 mm obdélník	650 mm obdélník	650 mm obdélník	650 mm obdélník
						
Venticello 4124 60 (322)	O.novo 4A40 60 (252)	Architectura 4188 65 (70)	Architectura 4A87 65 (66)	Avento 4158 65 (95)	Collaro 4A33 65 (107)	O.novo 4A41 65 (246)

Umyvadlo

650 mm obdélník	650 mm obdélník	650 mm obdélník	650 mm ovál	750 mm obdélník	800 mm obdélník	800 mm obdélník
						
Subway 2.0 7113 65 (300)	Subway 3.0 4A70 65 (281)	Venticello 4124 65 (322)	O.novo 4A40 65 (251)	Hommage 7101 75 (187)	Architectura 4A87 80 (65)	Finion 4168 81 (152)

Umyvadlo

1000 mm obdélník	1000 mm obdélník	Umyvadlo ViCare		600 mm obdélník	600 mm obdélník	610 mm ovál	650 mm obdélník
							
Architectura 4A87 A5 (65)	Finion 4168 1H (152)	ViCare 4119 55 (334)	ViCare 4A68 60 (335)	ViCare 7119 63 (334)	ViCare 4119 60 (334)	ViCare 5178 67 (333)	ViCare 5178 67 (333)

PŘEHLED

PŘEHLED UMYVADEL PODLE TVARU A ROZMĚRU

PŘEHLED

Umyvadlo ViCare

800 mm obdélník



ViCare

4A68 80 (335)

800 mm ovál



ViCare

4120 80 (333)

Umyvadlo k postavení na desku

325 mm kulaté



Artis

4389 32 (93)

380 mm kulaté



Loop & Friends

4A45 00 (210)

400 mm kulaté



Collaro

4A18 40 (110)

420 mm kulaté



Loop & Friends

4A46 00 (210)

430 mm kulaté



Artis

4179 43 (92)

Umyvadlo k postavení na desku

450 mm kulaté



Architectura

5A25 45 (72)

380 mm čtverec



Collaro

4A21 38 (110)

400 mm asymetrické



Antao

4A72 40 (37)

410 mm čtverec



Artis

4178 41 (92)

485 mm ovál



Artis

4388 48 (93)

500 mm obdélník



Memento 2.0

4A07 50 (229)

510 mm asymetrické



Antao

4A73 51 (37)

Umyvadlo k postavení na desku

550 mm obdélník



Venticello

4113 55 (323)

560 mm obdélník



Collaro

4A20 56 (109)

560 mm obdélník



Loop & Friends

4A49 00 (211)

560 mm ovál



Collaro

4A19 56 (110)

560 mm ovál



Loop & Friends

4A47 00 (210)

580 mm obdélník



Artis

4172 58 (92)

600 mm obdélník



Architectura

5A27 60 (73)

Umyvadlo k postavení na desku

600 mm obdélník



Finion

4143 61 (154)

600 mm obdélník



Memento 2.0

4A07 60 (229)

600 mm ovál



Architectura

5A26 60 (73)

610 mm ovál



Artis

4198 61 (92)

610 mm ovál



My Nature

4110 60 (276)

620 mm obdélník



Loop & Friends

4A50 00 (211)

620 mm ovál



Loop & Friends

4A48 00 (210)

Umyvadlo k postavení na desku

650 mm asymetrické



Antao

4A74 65 (37)

810 mm ovál



My Nature

4110 80 (276)

Zápustné umyvadlo

390 mm kulaté



Loop & Friends

4A59 00 (211)

450 mm kulaté



Architectura

5A65 45 (73)

450 mm kulaté



Loop & Friends

4A60 00 (211)

505 mm ovál



Loop & Friends

4A61 00 (212)

510 mm obdélník









Loop & Friends







4A64 00 (212)

PŘEHLED UMYVADEL PODLE TVARU A ROZMĚRU







Zápusťné umyvadlo

560 mm ovál	570 mm ovál	600 mm obdélník	600 mm obdélník	600 mm ovál	630 mm obdélník	660 mm ovál
						
O.novo 4161 56 (255)	Loop & Friends 4A62 00 (212)	Architectura 5A67 60 (74)	Loop & Friends 4A65 00 (212)	Architectura 5A66 60 (74)	Hommage 7102 63 (187)	Loop & Friends 4A63 00 (212)







Zápusťné umyvadlo Umyvadlo k zabudování zesodu

675 mm obdélník	330 mm kulaté	380 mm kulaté	400 mm kulaté	430 mm ovál	450 mm obdélník	485 mm ovál
						
Loop & Friends 4A66 00 (212)	Loop & Friends 4A51 00 (213)	Loop & Friends 4A52 00 (213)	Architectura 5A75 45 (74)	Loop & Friends 4A53 00 (213)	Loop & Friends 4A56 00 (214)	Loop & Friends 4A54 00 (213)







Umyvadlo k zabudování zesodu

500 mm ovál	530 mm ovál	540 mm obdélník	560 mm ovál	570 mm obdélník	570 mm ovál	600 mm ovál
						
Evana 6147 00 (147)	O.novo 4162 50 (255)	Loop & Friends 4A57 00 (214)	Loop & Friends 4A55 00 (213)	Architectura 5A77 60 (75)	Architectura 5A76 60 (75)	O.novo 4162 60 (255)

Umyvadlo k zabudování zesodu

615 mm obdélník	615 mm ovál	550 mm obdélník	550 mm obdélník	550 mm obdélník	360 mm obdélník	360 mm obdélník
						
Loop & Friends 4A58 00 (214)	Evana 6144 00 (147)	Architectura 4190 55 (71)	Avento 4A06 55 (96)	Memento 4133 55 (276)	Architectura 4373 36 (72)	Architectura 4385 36 (70)







Umývátko

360 mm obdélník	360 mm obdélník	360 mm obdélník	360 mm obdélník	360 mm obdélník	360 mm obdélník	360 mm ovál
						
Architectura 4385 37 (70)	Architectura 4386 36 (70)	Avento 4300 3L (97)	Avento 4300 3R (97)	O.novo 4342 36 (250)	O.novo 4343 36 (250)	O.novo 4340 36 (254)

PŘEHLED UMYVADEL PODLE TVARU A ROZMĚRU

PŘEHLED







Umyvátko

370 mm obdélník	400 mm obdélník	430 mm obdélník	450 mm obdélník	450 mm obdélník	450 mm obdélník	450 mm obdélník
						
Subway 3.0 4370 37 (285)	Memento 2.0 4323 40 (230)	Finion 4364 43 (154)	Architectura 4373 45 (72)	Architectura 4387 45 (69)	Avento 7358 45 (97)	Collaro 4334 45 (109)

Umyvátko

450 mm obdélník	450 mm obdélník	450 mm obdélník	450 mm ovál	480 mm obdélník	480 mm obdélník	480 mm obdélník
						
O.novo 4344 45 (249)	Subway 2.0 7315 45 (301)	Subway 3.0 4370 45 (284)	O.novo 4340 45 (253)	Architectura 4385 48 (69)	Architectura 4385 49 (69)	Architectura 4386 48 (69)

Umyvátko

500 mm obdélník	500 mm obdélník	500 mm obdélník	500 mm obdélník	500 mm obdélník	500 mm obdélník	500 mm obdélník
						
Architectura 4373 50 (71)	Collaro 4334 50 (108)	O.novo 4342 R5 (251)	O.novo 4344 50 (249)	Subway 2.0 7315 50 (301)	Subway 3.0 4370 50 (284)	Venticello 4124 50 (323)

Umyvátko

500 mm ovál	Rohové umyvátko čtvrkruhové	čtvrkruhové	čtvrkruhové	řadové umyvadlo 1000 mm obdélník	1300 mm obdélník	Výlevka 460 mm obdélník
						
O.novo 4340 50 (253)	O.novo 7310 32 (254)	O.novo 7327 40 (254)	Subway 3.0 4371 46 (285)	O.novo 6820 00 (269)	O.novo Kids 4A08 13 (272)	O.novo 6912 01 (269)

Dřez

495 mm obdélník	595 mm obdélník	Technický dvojdřez 795 mm obdélník
		
O.novo 6321 00 (270)	O.novo 6322 00 (270)	O.novo 6331 00 (269)

PŘEHLED KLOZETŮ

Klozet s hlubokým splachováním bez vnitřního okraje

závěsný model	závěsný model	závěsný model	závěsný model	závěsný model	závěsný model	závěsný model
						
Antao 4674 T0 (40)	Architectura 4694 C0 (76)	Architectura 4694 R0 (80)	Architectura 5684 R0 (81)	Architectura 5685 R0 (82)	Architectura 5684 C0 (77)	Architectura 5685 C0 (79)

Klozet s hlubokým splachováním bez vnitřního okraje

závěsný model	závěsný model	závěsný model	závěsný model	závěsný model	závěsný model	závěsný model
						
Finion 4664 R0 (155)	Memento 2.0 4633 R0 (231)	O.novo 5660 R0 (256)	O.novo 7682 R0 (261)	Subway 2.0 5614 R0 (215, 304)	Subway 2.0 5614 A1 (305)	Subway 3.0 4670 T0 (287)

Klozet s hlubokým splachováním bez vnitřního okraje

závěsný model	závěsný model	závěsný model	závěsný model	Combi-Pack	Combi-Pack	Combi-Pack bez splachovacího kruhu
						
Venticello 4611 R0 (324)	Hommage 6661 B0 (188)	O.novo 5660 10 (257)	Subway 2.0 5600 10 (306)	O.novo 5688 H1 (260)	O.novo 5660 H1 (257)	Architectura 5684 CL (78)

Combi-Pack bez splachovacího kruhu

závěsný model	závěsný model	závěsný model	závěsný model	závěsný model	závěsný model	závěsný model
						
Architectura 4687 HR (83)	Architectura 5684 HR (81)	Architectura 5685 CL (79)	Architectura 4694 CL (77)	Architectura 5685 HR (82)	Architectura 4694 HR (80)	Architectura 4687 CL (78)

Combi-Pack bez splachovacího kruhu

závěsný model	závěsný model	závěsný model	závěsný model	závěsný model	závěsný model	závěsný model
						
Avento 5656 RS (98)	Avento 5656 HR (98)	Collaro 4626 HS (111)	Collaro 4626 RS (111)	O.novo 5688 HR (259)	O.novo 5660 HR (257)	O.novo 7667 HR (262)

PŘEHLED

PŘEHLED KLOZETŮ

Combi-Pack bez splachovacího kruhu

závěsný model



O.novo
7682 HR (262)

závěsný model



Subway 2.0
5614 R2 (305)

závěsný model



Subway 3.0
4670 TS (287)

závěsný model



Universo TwistFlush
4670 T9 (93, 99, 111,
215, 318, 325)

závěsný model



Venticello
4611 RS (324)

závěsný model



Venticello
4611 RL (325)

Combi-Pack ViConnect

závěsný model



O.novo
5660 D2 (258)

Combi-Pack ViConnect

závěsný model



O.novo
5660 D3 (258)

Klozet s plochým splachováním

závěsný model



O.novo
5662 10 (258)

závěsný model



Subway
6603 10 (314)

Klozet Comfort s hlubokým splachováním bez vnitřního okraje

závěsný model



Subway 2.0
4609 R0 (307)

závěsný model



Architectura
4687 C0 (78)

závěsný model



Architectura
4687 R0 (83)

závěsný model



O.novo
7667 R0 (261)

Klozet Compact s hlubokým splachováním bez vnitřního okraje

závěsný model



O.novo
5688 R0 (259)

závěsný model



Subway 2.0
5606 R0 (306)

závěsný model



O.novo
5688 10 (260)

závěsný model



ViCare
5649 R0 (336)

závěsný model



ViCare
4695 R0 (337)

závěsný model



ViCare
4601 R0 (338)

závěsný model



O.novo
6623 10 (262)

Klozet s hlubokým splachováním bez vnitřního okraje

stojící model



Architectura
5690 R0 (84)

stojící model



O.novo
7618 R0 (263)

stojící model



O.novo
7618 R1 (264)

stojící model



Subway 2.0
5602 R0 (307)

stojící model



Subway 3.0
4671 T0 (288)

stojící model



ViCare
4683 R0 (339)

Klozet s hlubokým splachováním

stojící model



O.novo
5657 10 (263)

PŘEHLED KLOZETŮ

Klozet s plochým splachováním bez splachovacího kruhu

stojící model



O.novo
7619 R0 (264)

stojící model



O.novo
7619 R1 (264)

stojící model



ViCare
4684 R0 (339)

Klozet kombi s hlubokým splachováním bez vnitřního okraje

stojící model



Avento
5644 R0 (99)

stojící model



O.novo
5661 R0 (265)

stojící model



Subway 2.0
5617 R0 (308)

stojící model



Venticello
4612 R0 (326)

PŘEHLED

Klozet kombi s hlubokým splachováním bez vnitřního okraje

stojící model



Subway 3.0
4672 T0 (289)

Klozet kombi s hlubokým splachováním bez vnitřního okraje Kompakt

stojící model



O.novo
5689 R0 (266)

Klozet kombi s hlubokým splachováním bez vnitřního okraje ViCare

stojící model



ViCare
4620 R0 (340)

Klozet kombi s hlubokým splachováním

stojící model



Hommage
6662 10 (188)

stojící model



O.novo
5661 01 (265)

stojící model



O.novo
5658 10 (266)

stojící model



O.novo
5661 10 (265)

Dětský klozet s hlubokým splachováním

stojící model



O.novo Kids
4691 10 (273)

PŘEHLED BIDETŮ

PŘEHLED

Bidet

závěsný model



Antao
5411 00 (39)

závěsný model



Architectura
5484 00 (76)

závěsný model



Architectura
7487 00 (75)

závěsný model



Avento
5405 00 (98)

závěsný model



Finion
4465 00 (155)

závěsný model



Memento 2.0
4433 00 (230)

závěsný model



O.novo
5460 00 (255)

Bidet

závěsný model



Subway 2.0
5400 00 (302)

závěsný model



Subway 3.0
4470 00 (286)

závěsný model



Venticello
4411 00 (324)

stojící model



O.novo
5461 00 (256)

stojící model



Subway 2.0
5401 00 (303)

stojící model



Subway 3.0
4471 00 (286)

Bidet compact

závěsný model



Subway 2.0
5406 00 (303)

PŘEHLED PISOÁRŮ

Odsávací pisoár

přívod vody skrytý
odtok skrytý



Architectura
5586 00 (86)

přívod vody skrytý
odtok skrytý



Architectura
5587 00 (87)

přívod vody skrytý
odtok v závislosti
na typu odsávací
zápachové uzávěrky
skrytý



Architectura
5574 00 (85)

přívod vody skrytý
odtok v závislosti
na typu odsávací
zápachové uzávěrky
skrytý



Subway
7513 00 (100, 309, 315)

přívod vody skrytý
odtok v závislosti
na typu odsávací
zápachové uzávěrky
skrytý



Subway
7513 01 (100, 309, 315)

Odsávací pisoár bez splachovacího kruhu

přívod vody shora
odtok v závislosti
na typu odsávací
zápachové uzávěrky
skrytý



O.novo
7523 00 (268)

přívod vody skrytý
odtok v závislosti
na typu odsávací
zápachové uzávěrky
skrytý



O.novo
7524 00 (268)

PŘEHLED

Odsávací pisoár bez splachovacího kruhu

přívod vody skrytý
odtok v závislosti
na typu odsávací
zápachové uzávěrky
skrytý



Venticello
5504 R0 (156, 232, 327)

přívod vody skrytý
odtok v závislosti
na typu odsávací
zápachové uzávěrky
skrytý



Venticello
5504 R1 (156, 232, 327)

Odsávací pisoár Compact

přívod vody skrytý
odtok v závislosti
na typu odsávací
zápachové uzávěrky
skrytý



O.novo
7557 00 (267)

přívod vody skrytý
odtok v závislosti
na typu odsávací
zápachové uzávěrky
skrytý



O.novo
7557 01 (267)

PŘEHLED VICONNECT

PŘEHLED

Podomítková splachovací nádržka

Podomítková splachovací nádržka Compact

Pro S Podomítková splachovací nádržka



9224 27 (343, 345)

9224 61 (346)

9224 65 (347)

9224 75 (347)

9224 78 (348)

9224 76 (348)

9209 96 (346)

Montážní prvek pro WC

Podomítková splachovací nádržka

Podomítková splachovací nádržka Compact

pisovárový prvek

bidetový prvek



9224 84 (350)

9224 79 (350)

9224 83 (351)

9224 82 (351)

9219 89 (353)

9221 85 (354)

9221 48 (353)

umyvadlový prvek

instalační blok pro výlevku

Upevňovací prvek pro madla (vlevo)

Upevňovací prvek pro madla (vpravo)

sprchový/vanový instalační blok

ovládací tlačítka WC 100 S



9221 49 (352)

9209 40 (352)

9219 83 (349)

9221 09 (349)

9209 18 (354)

9209 34 (355)

9224 85 (355)

ovládací tlačítka WC 100M

ovládací tlačítka WC 200 S

ovládací tlačítka WC 200G

ovládací tlačítka WC ProActive+

ovládací tlačítka WC 300S



9224 85 (355)

9224 90 (356)

9224 00 (356)

9223 11 (357)

9223 11 (357)

9221 80 (357)

9221 61 (358)

PŘEHLED VICONNECT

ovládací tlačítka WC
300S

ovládací tlačítka WC
300G

ovládací desky pro
pisoáry 100SU



9221 69 (358)

9221 60 (358)

9219 44 (356)

PŘEHLED

ANTAO

Sanitární keramika a koupelnový nábytek

PRO.VILLEROY-BOCH.COM/TECHNICALDRAWINGS

- Segment Premium
- Vhodný nábytkový program Antao
- vhodný program zrcadel Antao
- vhodný wellness program Antao
- Umyvadla se hodí také k nábytkovým programům Collaro, Finion
- Hodí se k umyvadlům kolekcí Artis, Collaro, Finion, Loop & Friends
- vhodné vodovodní baterie, doplňky a příslušenství Antao



ANTAO



Barvy keramiky



R1 = Bílá Alpin
CeramicPlus



RW = Stone
White
CeramicPlus



AM = Almond
CeramicPlus



R7 = Pure Black
CeramicPlus



R8 = Morning
Green
CeramicPlus

Barvy čelních stěn a barvy korpusu



GF = Glossy
White Lacquer



GK = Anthracite
Matt Lacquer



HG = Midnight
Blue Matt
Lacquer



HJ = Silk Grey
Matt Lacquer



HK = Stone Grey
Matt Lacquer



HL = Leaf Green
Matt Lacquer



MT = White Matt
Lacquer



PD = Black Matt
Lacquer



HN = Honey Oak



HM = Warm
Walnut

Barvy umyvadlových desek



1 = Honey Oak



2 = Warm
Walnut



3 = Botticino

ANTAO

€ bez DPH

vodovodní baterie je nutné objednat zvlášť

UMYVADLO K POSTAVENÍ NA DESKU

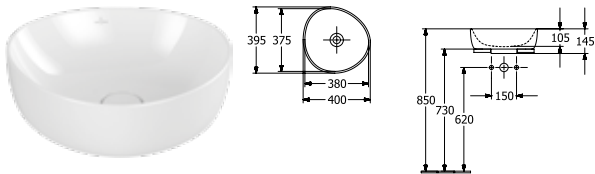

Objednáací číslo	Popis	plus R1	plus RW, AM, R7, R8		kus/ pal.	kg/ kus
4A72 40 XX	400 x 395 mm pro nástěnnou armaturu nebo armaturu se zvýšeným tělem, bez plochy pro otvor pro armaturu  Titan Ceram	774,-	906,-	-	30	8

k osazení na desku, vč. neuzavíratelného ventilu a s keramickým krytem ventilu, včetně výřezové šablony, upevňovací sada je součástí dodávky, vhodný nábytkový program: Antao, Collaro, Finion

UMYVADLO K POSTAVENÍ NA DESKU

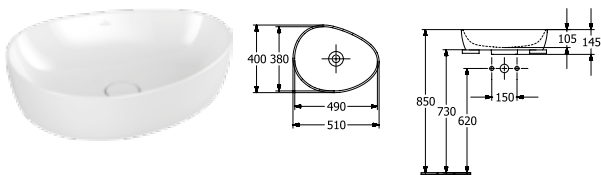

Objednáací číslo	Popis	plus R1	plus RW, AM, R7, R8		kus/ pal.	kg/ kus
4A73 51 XX	510 x 400 mm pro nástěnnou armaturu nebo armaturu se zvýšeným tělem, bez plochy pro otvor pro armaturu  Titan Ceram	835,-	980,-	-	20	9,7

k osazení na desku, vč. neuzavíratelného ventilu a s keramickým krytem ventilu, včetně výřezové šablony, upevňovací sada je součástí dodávky, vhodný nábytkový program: Antao, Collaro, Finion

UMYVADLO K POSTAVENÍ NA DESKU

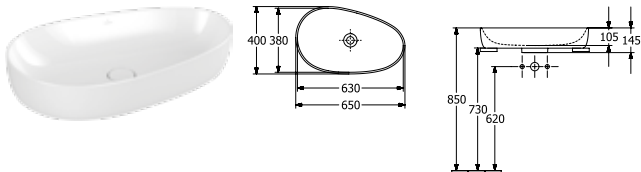

Objednáací číslo	Popis	plus R1	plus RW, AM, R7, R8		kus/ pal.	kg/ kus
4A74 65 XX	650 x 400 mm pro nástěnnou armaturu nebo armaturu se zvýšeným tělem, bez plochy pro otvor pro armaturu  Titan Ceram	911,-	1.072,-	-	10	12,4

k osazení na desku, vč. neuzavíratelného ventilu a s keramickým krytem ventilu, včetně výřezové šablony, upevňovací sada je součástí dodávky, vhodný nábytkový program: Antao, Collaro, Finion

AM, R7 a R8 jsou vyráběny na zakázku. Při objednávání se informujte o dodací lhůtě.

XX = dosadte kód barvy
R1 = Bílá Alpin CeramicPlus, RW = Stone White CeramicPlus, AM = Almond CeramicPlus, R7 = Pure Black CeramicPlus, R8 = Morning Green CeramicPlus





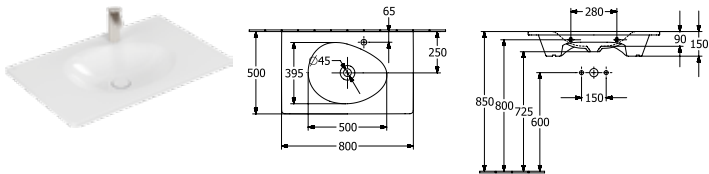

ANTAO

€ bez DPH

vodovodní baterie je nutné objednat zvlášť

UMYVADLO NA SKŘÍŤKU









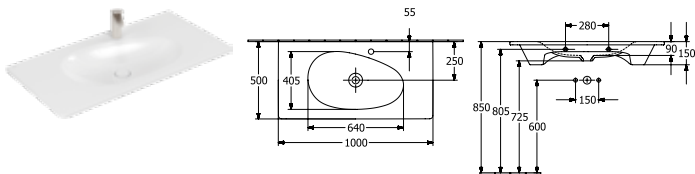

Objednací číslo	Popis		plus R1	plus RW, AM, R7, R8		kus/ pal.	kg/ kus
4A75 81 XX	800 x 500 mm  vč. neuzavíratelného ventilu a s keramickým krytem ventilu		1.024,-	1.207,-	-	12	19,8
4A75 83 XX	800 x 500 mm  bez otvoru pro baterii, vč. neuzavíratelného ventilu a s keramickým krytem ventilu, při použití nástěnné vodovodní baterie doporučujeme délku ústí nejméně 195 mm		1.074,-	1.257,-	-	12	19,8
4A75 84 XX	800 x 500 mm  vč. skrytého přepadu ViFlow s keramickým krytem ventilu	 	1.132,-	1.315,-	-	12	20,1

montáž na stěnu, umyvadlo uprostřed, vhodný nábytkový program: Antao

9221 49 00	UMYVADLOVÝ PRVEK 525 x 1120 x 75 mm Další modely ViConnect viz strany 344-360		-	-	245,-	10	8,1
------------	--	--	---	---	-------	----	-----

UMYVADLO NA SKŘÍŤKU



Objednací číslo	Popis		plus R1	plus RW, AM, R7, R8		kus/ pal.	kg/ kus
4A76 A2 XX	1000 x 500 mm  vč. neuzavíratelného ventilu a s keramickým krytem ventilu		1.259,-	1.489,-	-	8	25,6
4A76 A3 XX	1000 x 500 mm  bez otvoru pro baterii, vč. neuzavíratelného ventilu a s keramickým krytem ventilu, při použití nástěnné vodovodní baterie doporučujeme délku ústí nejméně 195 mm		1.309,-	1.539,-	-	8	25,6
4A76 AB XX	1000 x 500 mm  vč. skrytého přepadu ViFlow s keramickým krytem ventilu	 	1.367,-	1.597,-	-	8	24,9

montáž na stěnu, umyvadlo uprostřed, vhodný nábytkový program: Antao

9221 49 00	UMYVADLOVÝ PRVEK 525 x 1120 x 75 mm Další modely ViConnect viz strany 344-360		-	-	245,-	10	8,1
------------	--	--	---	---	-------	----	-----

AM, R7 a R8 jsou vyráběny na zakázku. Při objednávání se informujte o dodací lhůtě.

XX = dosadte kód barvy

R1 = Bílá Alpin CeramicPlus, RW = Stone White CeramicPlus, AM = Almond CeramicPlus, R7 = Pure Black CeramicPlus, R8 = Morning Green CeramicPlus

ANTAO

€ bez DPH

vodovodní baterie je nutné objednat zvlášť

UMYVADLO NA SKŘÍŇKU

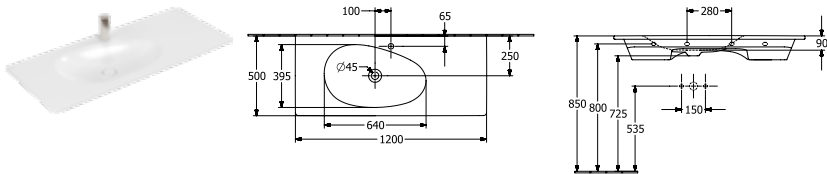

Objednávací číslo	Popis		plus R1	plus RW, AM, R7, R8		kus/ pal.	kg/ kus
4A77 L2 XX	1200 x 500 mm vč. neuzavíratelného ventilu a s keramickým krytem ventilu		1.521,-	1.804,-	-	8	34
4A77 L3 XX	1200 x 500 mm bez otvoru pro baterii, vč. neuzavíratelného ventilu a s keramickým krytem ventilu, při použití nástěnné vodovodní baterie doporučujeme délku ústí nejméně 195 mm		1.571,-	1.854,-	-	8	34
4A77 LB XX	1200 x 500 mm vč. skrytého přepadu ViFlow s keramickým krytem ventilu		1.629,-	1.912,-	-	8	34

montáž na stěnu, umyvadlo vlevo, vhodný nábytkový program: Antao

9221 49 00	UMYVADLOVÝ PRVEK 525 x 1120 x 75 mm Další modely ViConnect viz strany 344-360		-	-	245,-	10	8,1
------------	--	--	---	---	-------	----	-----

BIDET

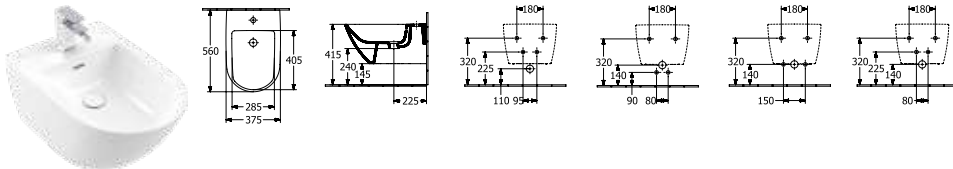

Objednávací číslo	Popis		plus R1	plus RW, R7		kus/ pal.	kg/ kus
5411 00 XX	375 x 560 mm		715,-	836,-	-		

závěsný model, vč. uzavíratelného ventilu s keramickým krytem ventilu, upevňovací sada pro skryté upevnění součástí dodávky

9953 00 00	UPEVNĚVACÍ RÁM (na přání)		-	-	241,-		2,9
9221 48 00	BIDETOVÝ PRVEK 525 x 1120 x 100 mm Další modely ViConnect viz strany 344-360		-	-	390,-	10	10,5

AM, R7 a R8 jsou vyráběny na zakázku. Při objednávání se informujte o dodací lhůtě.

XX = dosadte kód barvy

R1 = Bílá Alpin CeramicPlus, RW = Stone White CeramicPlus, AM = Almond CeramicPlus, R7 = Pure Black CeramicPlus, R8 = Morning Green CeramicPlus

ANTAO

€ bez DPH

vodovodní baterie je nutné objednat zvlášť

KLOZET S HLUBOKÝM SPLACHOVÁNÍM BEZ VNITŘNÍHO OKRAJE

TwistFlush

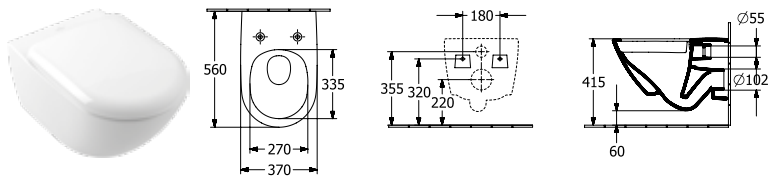

ANTAO

Objednací číslo	Popis	plus R1	plus RW, AM, R7, R8		kus/pal.	kg/kus
4674 T0 XX	370 x 560 mm	812,-	952,-	-	12	23.8
závěsný model, vodorovný odpad, včetně montážní sady "SupraFix 3.0", s úsporným systémem AQUAREDUCT®: spotřeba vody 3 / 4,5 l, nevhodné pro tlakové/pneumatické splachovače						
8M67 S1 XX	KLOZETOVÉ SEDÁTKO S POKLOPEM s funkcí QuickRelease a SoftClosing, závěsy z ušlechtilé oceli	306,-	367,-	-	6	2.7
9222 87 00	PROTIHLUKOVÁ SADA (na přání) vč. příslušenství	-	-	26,-	600	0.1
9224 65 00	PODOMÍTKOVÁ SPLACHOVACÍ NÁDRŽKA pro sádrokartonové konstrukce, nízké 450 x 1120 x 165 mm Další modely ViConnect viz strany 344-360	-	-	600,-	8	19.8
9224 27 00	PODOMÍTKOVÁ SPLACHOVACÍ NÁDRŽKA pro sádrokartonové konstrukce, standardní výška, s namontovanou instalační trubicí pro přípojku WC s bidetovou sprškou/přívodem elektro 525 x 1120 x 135 mm Další modely ViConnect viz strany 344-360	-	-	445,-	10	15.8

AM, R7 a R8 jsou vyráběny na zakázku. Při objednávání se informujte o dodací lhůtě.

XX = dosadte kód barvy
R1 = Bílá Alpin CeramicPlus, RW = Stone White CeramicPlus, AM = Almond CeramicPlus, R7 = Pure Black CeramicPlus, R8 = Morning Green CeramicPlus

ANTAO

Koupelnový nábytek

Číslo výrobku koupelnového nábytku Antao se sestaví následujícím způsobem:

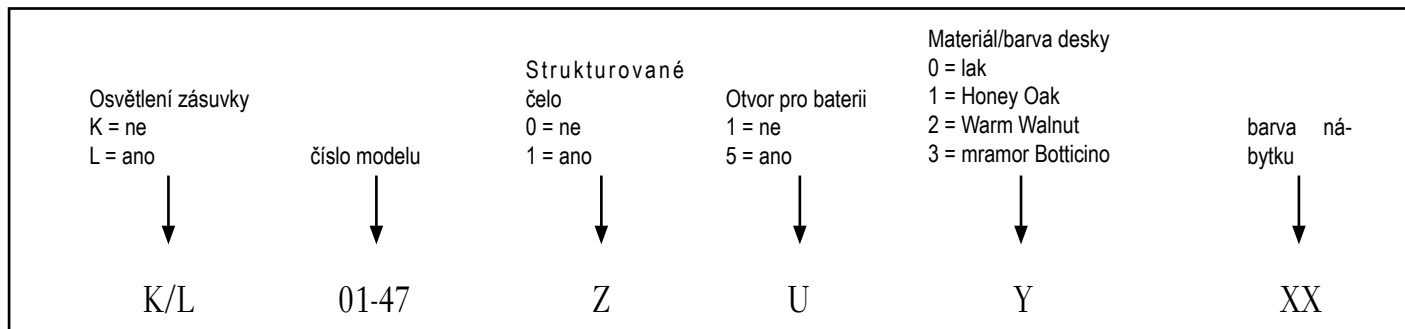

Individuální ztvárnění koupelny

Široká škála kombinací skříňky, horní desky v různých barvách a materiálech, struktury čel a osvětlení dodají vaší koupelně osobitý, individuální charakter – přesně podle vašeho vkusu.

Nakonfigurujte si koupelnový nábytek jako stavebnici:

1. osvětlení zásuvky (K/L):

Všechny zásuvky mohou být vybaveny LED osvětlením, které při jejich otevření a zavření automaticky zapne nebo vypne zabudovaný pohybový senzor.

- K = zásuvka bez osvětlení
- L = zásuvka s osvětlením



2. číslo modelu (01-47):

Všechna definovaná čísla modelů včetně rozměrů a dalších informací najdete na stránkách s detaily výrobku.

3. struktura čela (Z):

Čela lze na přání dodat ve strukturované úpravě.



čelo bez struktury



čelo se strukturou



všechny zásuvky jsou plně strukturované

horní zásuvka strukturovaná

vertikální struktura naproti závěsu

ANTAO

ANTAO

Koupelnový nábytek

materiál desky (Y):

U spodních skříňek pro umyvadlo na desku a komodu lze volit různé materiály horní desky:

0 = lak (pouze v kombinaci se zbytkem skříňky lakovaným ve stejné barvě – jednobarevný celek)

1 = Honey Oak (deska z masivního dřeva)

2 = Warm Walnut (deska z masivního dřeva)

3 = Mramor Botticino (deska z přírodního kamene)

Možnosti kombinace skříňky s horní deskou:



lak – jednobarevný celek



dřevěná skříňka s horní deskou z masivního dřeva



lakovaná skříňka s horní deskou z masivního dřeva



dřevěná skříňka s horní deskou z mramoru



lakovaná skříňka s horní deskou z mramoru

Barva nábytku (XX):

Díky velkému výběru přírodních a přírodou inspirovaných povrchů lze dodat koupelnovému nábytku osobitý charakter. Volba barvy nábytku se vztahuje na skříňku sestávající z čela a korpusu.

Alternativní umyvadla na desku pro skříňku pod umyvadlo Antao:

Kromě umyvadel Antao jsou umyvadlové skříňky Antao dostupné i pro vybraná umyvadla na desku z jiných kolekcí. Konkrétní možnosti kombinací naleznete na stránkách s detaily výrobku.

Nástěnné baterie je možné použít u všech umyvadel, u vybraných umyvadel je v některých případech možné i jiné umístění baterie, které je patrné z nákresu umyvadla.

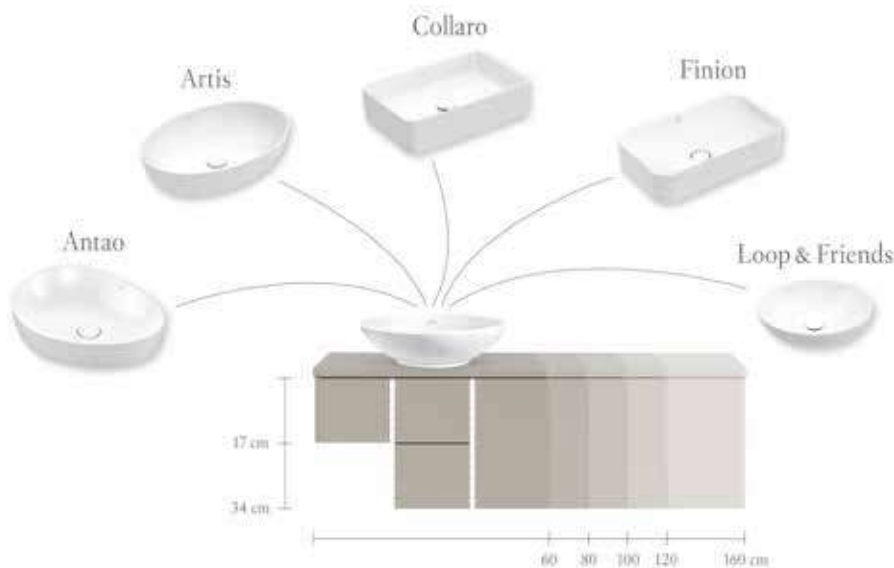

možnosti kombinace koupelnového nábytku s vhodnými umyvadly různých kolekcí

Přehled možných kombinací našich skříňek pod umyvadlo s příhodnými umyvadly najdete v naší aplikaci Villeroy & Boch. Pro přístup k možným kombinacím můžete rovněž použít uvedený QR kód:

https://pro.villeroy-boch.com/picdb/pricelist/Furniturematrix_CZ.xlsx



Ovládání osvětlení zrcadla:

Všechna zrcadla s osvětlením z kolekce Antao jsou vybavena obvodovým ambientním osvětlením. Existují různé způsoby ovládání osvětlení zrcadla:

- pomocí dotykového senzoru na zrcadle
- pomocí inteligentního ovládání osvětlení (standard bezdrátové komunikace ZIGBEE®)

Nábytek lze prostřednictvím standardu Zigbee Home Automation propojit se všemi rozbočovači/branami, které používají tento přenosový standard, jako např. Philips Hue Bridge nebo vhodné modely Amazon Echo. Samostatný komponent Zigbee pro integraci do prostředí Smart Home není nutný.



ANTAO

€ bez DPH

Výroba na zakázku (Mějte prosím na paměti, že v případě požadavku na storno nebo změnu objednávky Vám nemůžeme vždy vyhovět!), Umyvadlo a armatury objednávejte zvlášť.

Čelo:

MDF, lakovaná v GF, HG, GK, PD, MT, HJ, HK, HL (19 mm)
 masivní dřevo v provedení HM, HN (19 mm)
 barva vnitřku MDF, lakovaná v GF, HG, GK, PD, MT, HJ, HK, HL
 barva vnitřku stejná jako dekor v provedení HM, HN
 fládrování u skříněk pod umyvadlo vodorovné v provedení HM, HN
 fládrování u vysoké a střední skřínky a vysoké komody svislé v provedení HM, HN

Korpus:

MDF, lakovaná v GF, HG, GK, PD, MT, HJ, HK, HL (16 mm)
 dřevotřísková deska dýhovaná v provedení HM, HN (16 mm)
 fládrování u skříněk pod umyvadlo vodorovné v provedení HM, HN
 fládrování u vysoké a střední skřínky a vysoké komody svislé v provedení HM, HN

Vnitřní korpus:



laminovaný (16 mm) v antracitové barvě
umyvadlová deska/horní deska pro komodu MDF lakovaná v provedení 0 (GF, HG, GK, PD, MT, HJ, HK, HL) (19 mm)
 masivní dřevo v provedení 1, 2 (HM, HN) (19 mm)
 mramor v provedení 3 (20 mm)
 lakované desky lze kombinovat pouze s lakovanými čely ve stejném dekoru

Krycí deska pro vysokou nebo střední skřínku a vysokou komodu: barva a dekor stejný jako u korpusu

Výsuvné díly:

Všimněte si prosím:

Bližší informace, jako umístění baterií, instalační a montážní rozměry atd., jsou uvedeny v technických výkresech.
 Dřevo je přírodní produkt s jedinečnou strukturou. Každý povrch je proto unikátní, a jeho struktura a barevnost v ploše se mohou i výrazně lišit. Odchylky v barvě, struktuře či fládrování a příp. malé součky a zbarvení nejsou vadami kvality, ale důkazem přírodního původu materiálu, a nemohou být proto důvodem k reklamaci.

	SPODNÍ SKŘÍŇKA	SPODNÍ SKŘÍŇKA	SPODNÍ SKŘÍŇKA	SPODNÍ SKŘÍŇKA
				
Objednávací číslo	K03Z 00 XX	L03Z 00 XX	K06Z 00 XX	L06Z 00 XX
Rozměry (š x v x h)	1188 x 256 x 493 mm		1188 x 504 x 493 mm	
Verze modelu	umyvadlo vlevo			
Pro kombinaci s	Antao 4A77 L2/L3/LB			
Osvětlení	-	s osvětlením výsuvného dílu Osvětlení: 1 x LED / 17,6 W	-	s osvětlením výsuvného dílu Osvětlení: 2 x LED / 35,2 W
Zařízení	1x trubkový sifon 1x výsuvný díl s protiskluzovým dnem		1x trubkový sifon 2x zásuvka s protiskluzovým dnem	
Odkazy na normy	-	IP 44	-	IP 44
Montáž	závěsný model			
Součást dodávky	upevňovací sada je součástí dodávky, trubkový sifon			
skřínka (XX)	-	-	-	-
lak (XX)	2.110,-	2.522,-	2.744,-	3.413,-
dřevo (XX)	2.954,-	3.366,-	3.842,-	4.511,-

XX = dosadte barvu čela a korpusu
 GF = Glossy White Lacquer, GK = Anthracite Matt Lacquer, HG = Midnight Blue Matt Lacquer, HJ = Silk Grey Matt Lacquer, HK = Stone Grey Matt Lacquer, HL = Leaf Green Matt Lacquer, MT = White Matt Lacquer, PD = Black Matt Lacquer, HN = Honey Oak, HM = Warm Walnut

Z = struktura čela
 0 = ne, 1 = ano









Y = dosadte číslo barvy umyvadlové desky
 0 = lak, 1 = Honey Oak, 2 = Warm Walnut, 3 = Botticino

ANTAO

ANTAO

€ bez DPH

Výroba na zakázku (Mějte prosím na paměti, že v případě požadavku na storno nebo změnu objednávky Vám nemůžeme vždy vyhovět!), Umyvadlo a armatury objednávejte zvlášť.

	SPODNÍ SKŘÍŇKA	SPODNÍ SKŘÍŇKA	SPODNÍ SKŘÍŇKA	SPODNÍ SKŘÍŇKA
				
Objednací číslo	K02Z 00 XX	L02Z 00 XX	K05Z 00 XX	L05Z 00 XX
Rozměry (š x v x h)	988 x 256 x 493 mm		988 x 504 x 496 mm	
Verze modelu	umyvadlo uprostřed			
Pro kombinaci s	Antao 4A76 A2/A3/AB			
Osvětlení	-	s osvětlením výsuvného dílu Osvětlení: 1 x LED / 14,3 W	-	s osvětlením výsuvného dílu Osvětlení: 2 x LED / 28,6 W
Zařízení	1x trubkový sifon 1x výsuvný díl s protiskluzovým dnem		1x trubkový sifon 2x zásuvka s protiskluzovým dnem	
Odkazy na normy	-	IP 44	-	IP 44
Montáž	závěsný model			
Součást dodávky	upevňovací sada je součástí dodávky, trubkový sifon			
skříňka (XX)	-	-	-	-
lak (XX)	1.902,-	2.313,-	2.473,-	3.142,-
dřevo (XX)	2.662,-	3.074,-	3.462,-	4.130,-
	SPODNÍ SKŘÍŇKA	SPODNÍ SKŘÍŇKA	SPODNÍ SKŘÍŇKA	SPODNÍ SKŘÍŇKA
				
Objednací číslo	K01Z 00 XX	L01Z 00 XX	K04Z 00 XX	L04Z 00 XX
Rozměry (š x v x h)	788 x 256 x 496 mm		788 x 504 x 496 mm	
Verze modelu	umyvadlo uprostřed			
Pro kombinaci s	Antao 4A75 81/83/84			
Osvětlení	-	s osvětlením výsuvného dílu Osvětlení: 1 x LED / 10,4 W	-	s osvětlením výsuvného dílu Osvětlení: 2 x LED / 20,8 W
Zařízení	1x trubkový sifon 1x výsuvný díl s protiskluzovým dnem		1x trubkový sifon 2x zásuvka s protiskluzovým dnem	
Odkazy na normy	-	IP 44	-	IP 44
Montáž	závěsný model			
Součást dodávky	upevňovací sada je součástí dodávky, trubkový sifon			
skříňka (XX)	-	-	-	-
lak (XX)	1.713,-	2.125,-	2.228,-	2.897,-
dřevo (XX)	2.399,-	2.810,-	3.119,-	3.788,-

XX = dosadte barvu čela a korpusu
 GF = Glossy White Lacquer, GK = Anthracite Matt Lacquer, HG = Midnight Blue Matt Lacquer, HJ = Silk Grey Matt Lacquer, HK = Stone Grey Matt Lacquer, HL = Leaf Green Matt Lacquer, MT = White Matt Lacquer, PD = Black Matt Lacquer, HN = Honey Oak, HM = Warm Walnut

Z = struktura čela
 0 = ne, 1 = ano

Y = dosadte číslo barvy umyvadlové desky
 0 = lak, 1 = Honey Oak, 2 = Warm Walnut, 3 = Botticino

ANTAO

€ bez DPH

Výroba na zakázku (Mějte prosím na paměti, že v případě požadavku na storno nebo změnu objednávky Vám nemůžeme vždy vyhovět!), Umyvadlo a armatury objednávejte zvlášť.

	SPODNÍ SKŘÍŇKA	SPODNÍ SKŘÍŇKA	SPODNÍ SKŘÍŇKA	SPODNÍ SKŘÍŇKA
				
Objednací číslo	K17Z 1Y XX	L17Z 1Y XX	K17Z 5Y XX	L17Z 5Y XX
Rozměry (š x v x h)	1600 x 190 x 500 mm			
Verze modelu	bez otvoru pro baterii pro 2 umyvadla		s otvorem pro baterii pro 2 umyvadla	
Pro kombinaci s	Antao: 4A72 40, 4A73 51, 4A74 65 Loop & Friends: 4A45 00/01, 4A46 00/01, 4A47 00/01, 4A48 00/01, 4A49 00/01, 4A50 00/01 Collaro: 4A18 40, 4A19 56, 4A21 38, 4A20 56 Artis: 4179 43, 4198 61, 4178 41, 4172 58 Finion: 4143 61		Antao: 4A72 40, 4A73 51, 4A74 65 Loop & Friends: 4A45 00/01, 4A47 00/01, 4A49 00/01 Collaro: 4A18 40, 4A19 56, 4A21 38, 4A20 56 Artis: 4172 58 Finion: 4143 61	
Osvětlení	-	s osvětlením výsuvného dílu Osvětlení: 2 x LED / 22,2 W	-	s osvětlením výsuvného dílu Osvětlení: 2 x LED / 22,2 W
Zařízení	2x trubkový sifon 2x zásuvka s protiskluzovým dnem			
Odkazy na normy	-	IP 44	-	IP 44
Montáž	závěsný model			
Součást dodávky	upevňovací sada je součástí dodávky, 2x trubkový sifon			
skříňka (XX)/deska (Y)	-	-	-	-
lak (XX) / lak (0)	3.381,-	3.793,-	3.381,-	3.793,-
lak (XX) dřevo (1/2)	3.694,-	4.106,-	3.694,-	4.106,-
dřevo (XX)/ dřevo (1/2)	4.734,-	5.146,-	4.734,-	5.146,-
lak (XX) / kámen (3)	6.502,-	6.914,-	6.502,-	6.914,-
dřevo (XX)/kámen (3)	7.544,-	7.955,-	7.544,-	7.955,-

	SPODNÍ SKŘÍŇKA	SPODNÍ SKŘÍŇKA	SPODNÍ SKŘÍŇKA	SPODNÍ SKŘÍŇKA
				
Objednací číslo	K39Z 1Y XX	L39Z 1Y XX	K39Z 5Y XX	L39Z 5Y XX
Rozměry (š x v x h)	1600 x 360 x 500 mm			
Verze modelu	bez otvoru pro baterii pro 2 umyvadla		s otvorem pro baterii pro 2 umyvadla	
Pro kombinaci s	Antao: 4A72 40, 4A73 51, 4A74 65 Loop & Friends: 4A45 00/01, 4A46 00/01, 4A47 00/01, 4A48 00/01, 4A49 00/01, 4A50 00/01 Collaro: 4A18 40, 4A19 56, 4A21 38, 4A20 56 Artis: 4179 43, 4198 61, 4178 41, 4172 58 Finion: 4143 61		Antao: 4A72 40, 4A73 51, 4A74 65 Loop & Friends: 4A45 00/01, 4A47 00/01, 4A49 00/01 Collaro: 4A18 40, 4A19 56, 4A21 38, 4A20 56 Artis: 4172 58 Finion: 4143 61	
Osvětlení	-	s osvětlením výsuvného dílu Osvětlení: 2 x LED / 22,2 W	-	s osvětlením výsuvného dílu Osvětlení: 2 x LED / 22,2 W
Zařízení	2x trubkový sifon 2x zásuvka s protiskluzovým dnem			
Odkazy na normy	-	IP 44	-	IP 44
Montáž	závěsný model			
Součást dodávky	upevňovací sada je součástí dodávky, 2x trubkový sifon			
skříňka (XX)/deska (Y)	-	-	-	-
lak (XX) / lak (0)	3.641,-	4.052,-	3.641,-	4.052,-
lak (XX) dřevo (1/2)	3.953,-	4.365,-	3.953,-	4.365,-
dřevo (XX)/ dřevo (1/2)	5.098,-	5.509,-	5.098,-	5.509,-
lak (XX) / kámen (3)	6.762,-	7.173,-	6.762,-	7.173,-
dřevo (XX)/kámen (3)	7.906,-	8.317,-	7.906,-	8.317,-

XX = dosadíte barvu čela a korpusu
GF = Glossy White Lacquer, GK = Anthracite Matt Lacquer, HG = Midnight Blue Matt Lacquer, HJ = Silk Grey Matt Lacquer, HK = Stone Grey Matt Lacquer, HL = Leaf Green Matt Lacquer, MT = White Matt Lacquer, PD = Black Matt Lacquer, HN = Honey Oak, HM = Warm Walnut

Z = struktura čela
0 = ne, 1 = ano

Y = dosadíte číslo barvy umyvadlové desky
0 = lak, 1 = Honey Oak, 2 = Warm Walnut, 3 = Botticino

ANTAO

€ bez DPH

Výroba na zakázku (Mějte prosím na paměti, že v případě požadavku na storno nebo změnu objednávky Vám nemůžeme vždy vyhovět!), Umyvadlo a armatury objednávejte zvlášť.

	SPODNÍ SKŘÍŇKA	SPODNÍ SKŘÍŇKA	SPODNÍ SKŘÍŇKA	SPODNÍ SKŘÍŇKA
				
Objednací číslo	K28Z 1Y XX	L28Z 1Y XX	K28Z 5Y XX	L28Z 5Y XX
Rozměry (š x v x h)	1600 x 360 x 500 mm			
Verze modelu	bez otvoru pro baterii pro 2 umyvadla		s otvorem pro baterii pro 2 umyvadla	
Pro kombinaci s	Antao: 4A72 40, 4A73 51, 4A74 65 Loop & Friends: 4A45 00/01, 4A46 00/01, 4A47 00/01, 4A48 00/01, 4A49 00/01, 4A50 00/01 Collaro: 4A18 40, 4A19 56, 4A21 38, 4A20 56 Artis: 4179 43, 4198 61, 4178 41, 4172 58 Finion: 4143 61		Antao: 4A72 40, 4A73 51, 4A74 65 Loop & Friends: 4A45 00/01, 4A47 00/01, 4A49 00/01 Collaro: 4A18 40, 4A19 56, 4A21 38, 4A20 56 Artis: 4172 58 Finion: 4143 61	
Osvětlení	-	s osvětlením výsuvného dílu Osvětlení: 4 x LED / 44,4 W	-	s osvětlením výsuvného dílu Osvětlení: 4 x LED / 44,4 W
Zařízení	2x trubkový sifon 4x zásuvka s protiskluzovým dnem			
Odkazy na normy	-	IP 44	-	IP 44
Montáž	závěsný model			
Součást dodávky	upevňovací sada je součástí dodávky, 2x trubkový sifon			
skříňka (XX)/deska (Y)	-	-	-	-
lak (XX) / lak (0)	4.161,-	4.830,-	4.161,-	4.830,-
lak (XX) dřevo (1/2)	4.474,-	5.143,-	4.474,-	5.143,-
dřevo (XX) / dřevo (1/2)	5.826,-	6.495,-	5.826,-	6.495,-
lak (XX) / kámen (3)	7.282,-	7.951,-	7.282,-	7.951,-
dřevo (XX)/kámen (3)	8.635,-	9.304,-	8.635,-	9.304,-
	SPODNÍ SKŘÍŇKA	SPODNÍ SKŘÍŇKA	SPODNÍ SKŘÍŇKA	SPODNÍ SKŘÍŇKA
				
Objednací číslo	K14Z 1Y XX	L14Z 1Y XX	K14Z 5Y XX	L14Z 5Y XX
Rozměry (š x v x h)	1600 x 190 x 500 mm			
Verze modelu	bez otvoru pro baterii umyvadlo uprostřed		s otvorem pro baterii umyvadlo uprostřed	
Pro kombinaci s	Antao: 4A72 40, 4A73 51, 4A74 65 Loop & Friends: 4A45 00/01, 4A46 00/01, 4A47 00/01, 4A48 00/01, 4A49 00/01, 4A50 00/01 Collaro: 4A18 40, 4A19 56, 4A21 38, 4A20 56 Artis: 4179 43, 4198 61, 4178 41, 4172 58 Finion: 4143 61		Antao: 4A72 40, 4A73 51, 4A74 65 Loop & Friends: 4A45 00/01, 4A47 00/01, 4A49 00/01 Collaro: 4A18 40, 4A19 56, 4A21 38, 4A20 56 Artis: 4172 58 Finion: 4143 61	
Osvětlení	-	s osvětlením výsuvného dílu Osvětlení: 2 x LED / 18,2 W	-	s osvětlením výsuvného dílu Osvětlení: 2 x LED / 18,2 W
Zařízení	1x trubkový sifon 2x zásuvka s protiskluzovým dnem			
Odkazy na normy	-	IP 44	-	IP 44
Montáž	závěsný model			
Součást dodávky	upevňovací sada je součástí dodávky, trubkový sifon			
skříňka (XX)/deska (Y)	-	-	-	-
lak (XX) / lak (0)	3.381,-	3.793,-	3.381,-	3.793,-
lak (XX) dřevo (1/2)	3.694,-	4.106,-	3.694,-	4.106,-
dřevo (XX) / dřevo (1/2)	4.734,-	5.146,-	4.734,-	5.146,-
lak (XX) / kámen (3)	6.502,-	6.914,-	6.502,-	6.914,-
dřevo (XX)/kámen (3)	7.544,-	7.955,-	7.544,-	7.955,-

XX = dosadíte barvu čela a korpusu
GF = Glossy White Lacquer, GK = Anthracite Matt Lacquer, HG = Midnight Blue Matt Lacquer, HJ = Silk Grey Matt Lacquer, HK = Stone Grey Matt Lacquer, HL = Leaf Green Matt Lacquer, MT = White Matt Lacquer, PD = Black Matt Lacquer, HN = Honey Oak, HM = Warm Walnut

Z = struktura čela
0 = ne, 1 = ano

Y = dosadíte číslo barvy umyvadlové desky
0 = lak, 1 = Honey Oak, 2 = Warm Walnut, 3 = Botticino

ANTAO

€ bez DPH

Výroba na zakázku (Mějte prosím na paměti, že v případě požadavku na storno nebo změnu objednávky Vám nemůžeme vždy vyhovět!), Umyvadlo a armatury objednávejte zvlášť.

	SPODNÍ SKŘÍŇKA	SPODNÍ SKŘÍŇKA	SPODNÍ SKŘÍŇKA	SPODNÍ SKŘÍŇKA
				
Objednací číslo	K36Z 1Y XX	L36Z 1Y XX	K36Z 5Y XX	L36Z 5Y XX
Rozměry (š x v x h)	1600 x 360 x 500 mm			
Verze modelu	bez otvoru pro baterii umyvadlo uprostřed		s otvorem pro baterii umyvadlo uprostřed	
Pro kombinaci s	Antao: 4A72 40, 4A73 51, 4A74 65 Loop & Friends: 4A45 00/01, 4A46 00/01, 4A47 00/01, 4A48 00/01, 4A49 00/01, 4A50 00/01 Collaro: 4A18 40, 4A19 56, 4A21 38, 4A20 56 Artis: 4179 43, 4198 61, 4178 41, 4172 58 Finion: 4143 61		Antao: 4A72 40, 4A73 51, 4A74 65 Loop & Friends: 4A45 00/01, 4A47 00/01, 4A49 00/01 Collaro: 4A18 40, 4A19 56, 4A21 38, 4A20 56 Artis: 4172 58 Finion: 4143 61	
Osvětlení	-	s osvětlením výsuvného dílu Osvětlení: 2 x LED / 18,2 W	-	s osvětlením výsuvného dílu Osvětlení: 2 x LED / 18,2 W
Zařízení	1x trubkový sifon 2x zásuvka s protiskluzovým dnem			
Odkazy na normy	-	IP 44	-	IP 44
Montáž	závěsný model			
Součást dodávky	upevňovací sada je součástí dodávky, trubkový sifon			
skříňka (XX)/deska (Y)	-	-	-	-
lak (XX) / lak (0)	3.641,-	4.052,-	3.641,-	4.052,-
lak (XX) dřevo (1/2)	3.953,-	4.365,-	3.953,-	4.365,-
dřevo (XX) / dřevo (1/2)	5.098,-	5.509,-	5.098,-	5.509,-
lak (XX) / kámen (3)	6.762,-	7.173,-	6.762,-	7.173,-
dřevo (XX)/kámen (3)	7.906,-	8.317,-	7.906,-	8.317,-

	SPODNÍ SKŘÍŇKA	SPODNÍ SKŘÍŇKA	SPODNÍ SKŘÍŇKA	SPODNÍ SKŘÍŇKA
				
Objednací číslo	K25Z 1Y XX	L25Z 1Y XX	K25Z 5Y XX	L25Z 5Y XX
Rozměry (š x v x h)	1600 x 360 x 500 mm			
Verze modelu	bez otvoru pro baterii umyvadlo uprostřed		s otvorem pro baterii umyvadlo uprostřed	
Pro kombinaci s	Antao: 4A72 40, 4A73 51, 4A74 65 Loop & Friends: 4A45 00/01, 4A46 00/01, 4A47 00/01, 4A48 00/01, 4A49 00/01, 4A50 00/01 Collaro: 4A18 40, 4A19 56, 4A21 38, 4A20 56 Artis: 4179 43, 4198 61, 4178 41, 4172 58 Finion: 4143 61		Antao: 4A72 40, 4A73 51, 4A74 65 Loop & Friends: 4A45 00/01, 4A47 00/01, 4A49 00/01 Collaro: 4A18 40, 4A19 56, 4A21 38, 4A20 56 Artis: 4172 58 Finion: 4143 61	
Osvětlení	-	s osvětlením výsuvného dílu Osvětlení: 4 x LED / 36,4 W	-	s osvětlením výsuvného dílu Osvětlení: 4 x LED / 36,4 W
Zařízení	1x trubkový sifon 4x zásuvka s protiskluzovým dnem			
Odkazy na normy	-	IP 44	-	IP 44
Montáž	závěsný model			
Součást dodávky	upevňovací sada je součástí dodávky, trubkový sifon			
skříňka (XX)/deska (Y)	-	-	-	-
lak (XX) / lak (0)	4.161,-	4.830,-	4.161,-	4.830,-
lak (XX) dřevo (1/2)	4.474,-	5.143,-	4.474,-	5.143,-
dřevo (XX) / dřevo (1/2)	5.826,-	6.495,-	5.826,-	6.495,-
lak (XX) / kámen (3)	7.282,-	7.951,-	7.282,-	7.951,-
dřevo (XX)/kámen (3)	8.635,-	9.304,-	8.635,-	9.304,-

XX = dosadte barvu čela a korpusu
 GF = Glossy White Lacquer, GK = Anthracite Matt Lacquer, HG = Midnight Blue Matt Lacquer, HJ = Silk Grey Matt Lacquer, HK = Stone Grey Matt Lacquer, HL = Leaf Green Matt Lacquer, MT = White Matt Lacquer, PD = Black Matt Lacquer, HN = Honey Oak, HM = Warm Walnut

Z = struktura čela
 0 = ne, 1 = ano

Y = dosadte číslo barvy umyvadlové desky
 0 = lak, 1 = Honey Oak, 2 = Warm Walnut, 3 = Botticino

ANTAO

€ bez DPH

Výroba na zakázku (Mějte prosím na paměti, že v případě požadavku na storno nebo změnu objednávky Vám nemůžeme vždy vyhovět!), Umyvadlo a armatury objednávejte zvlášť.

	SPODNÍ SKŘÍŇKA	SPODNÍ SKŘÍŇKA	SPODNÍ SKŘÍŇKA	SPODNÍ SKŘÍŇKA
				
Objednací číslo	K15Z 1Y XX	L15Z 1Y XX	K15Z 5Y XX	L15Z 5Y XX
Rozměry (š x v x h)	1600 x 190 x 500 mm			
Verze modelu	bez otvoru pro baterii umyvadlo vlevo		s otvorem pro baterii umyvadlo vlevo	
Pro kombinaci s	Antao: 4A72 40, 4A73 51, 4A74 65 Loop & Friends: 4A45 00/01, 4A46 00/01, 4A47 00/01, 4A48 00/01, 4A49 00/01, 4A50 00/01 Collaro: 4A18 40, 4A19 56, 4A21 38, 4A20 56 Artis: 4179 43, 4198 61, 4178 41, 4172 58 Finion: 4143 61		Antao: 4A72 40, 4A73 51, 4A74 65 Loop & Friends: 4A45 00/01, 4A47 00/01, 4A49 00/01 Collaro: 4A18 40, 4A19 56, 4A21 38, 4A20 56 Artis: 4172 58 Finion: 4143 61	
Osvětlení	-	s osvětlením výsuvného dílu Osvětlení: 2 x LED / 22,2 W	-	s osvětlením výsuvného dílu Osvětlení: 2 x LED / 22,2 W
Zařízení	1x trubkový sifon 2x zásuvka s protiskluzovým dnem			
Odkazy na normy	-	IP 44	-	IP 44
Montáž	závěsný model			
Součást dodávky	upevňovací sada je součástí dodávky, trubkový sifon			
skříňka (XX)/deska (Y)	-	-	-	-
lak (XX) / lak (0)	3.381,-	3.793,-	3.381,-	3.793,-
lak (XX) dřevo (1/2)	3.694,-	4.106,-	3.694,-	4.106,-
dřevo (XX)/ dřevo (1/2)	4.734,-	5.146,-	4.734,-	5.146,-
lak (XX) / kámen (3)	6.502,-	6.914,-	6.502,-	6.914,-
dřevo (XX)/kámen (3)	7.544,-	7.955,-	7.544,-	7.955,-

	SPODNÍ SKŘÍŇKA	SPODNÍ SKŘÍŇKA	SPODNÍ SKŘÍŇKA	SPODNÍ SKŘÍŇKA
				
Objednací číslo	K37Z 1Y XX	L37Z 1Y XX	K37Z 5Y XX	L37Z 5Y XX
Rozměry (š x v x h)	1600 x 360 x 500 mm			
Verze modelu	bez otvoru pro baterii umyvadlo vlevo		s otvorem pro baterii umyvadlo vlevo	
Pro kombinaci s	Antao: 4A72 40, 4A73 51, 4A74 65 Loop & Friends: 4A45 00/01, 4A46 00/01, 4A47 00/01, 4A48 00/01, 4A49 00/01, 4A50 00/01 Collaro: 4A18 40, 4A19 56, 4A21 38, 4A20 56 Artis: 4179 43, 4198 61, 4178 41, 4172 58 Finion: 4143 61		Antao: 4A72 40, 4A73 51, 4A74 65 Loop & Friends: 4A45 00/01, 4A47 00/01, 4A49 00/01 Collaro: 4A18 40, 4A19 56, 4A21 38, 4A20 56 Artis: 4172 58 Finion: 4143 61	
Osvětlení	-	s osvětlením výsuvného dílu Osvětlení: 2 x LED / 22,2 W	-	s osvětlením výsuvného dílu Osvětlení: 2 x LED / 22,2 W
Zařízení	1x trubkový sifon 2x zásuvka s protiskluzovým dnem			
Odkazy na normy	-	IP 44	-	IP 44
Montáž	závěsný model			
Součást dodávky	upevňovací sada je součástí dodávky, trubkový sifon			
skříňka (XX)/deska (Y)	-	-	-	-
lak (XX) / lak (0)	3.641,-	4.052,-	3.641,-	4.052,-
lak (XX) dřevo (1/2)	3.953,-	4.365,-	3.953,-	4.365,-
dřevo (XX)/ dřevo (1/2)	5.098,-	5.509,-	5.098,-	5.509,-
lak (XX) / kámen (3)	6.762,-	7.173,-	6.762,-	7.173,-
dřevo (XX)/kámen (3)	7.906,-	8.317,-	7.906,-	8.317,-

XX = dosadíte barvu čela a korpusu
GF = Glossy White Lacquer, GK = Anthracite Matt Lacquer, HG = Midnight Blue Matt Lacquer, HJ = Silk Grey Matt Lacquer, HK = Stone Grey Matt Lacquer, HL = Leaf Green Matt Lacquer, MT = White Matt Lacquer, PD = Black Matt Lacquer, HN = Honey Oak, HM = Warm Walnut

Z = struktura čela
0 = ne, 1 = ano

Y = dosadíte číslo barvy umyvadlové desky
0 = lak, 1 = Honey Oak, 2 = Warm Walnut, 3 = Botticino

ANTAO

€ bez DPH

Výroba na zakázku (Mějte prosím na paměti, že v případě požadavku na storno nebo změnu objednávky Vám nemůžeme vždy vyhovět!), Umyvadlo a armatury objednávejte zvlášť.

	SPODNÍ SKŘÍŇKA	SPODNÍ SKŘÍŇKA	SPODNÍ SKŘÍŇKA	SPODNÍ SKŘÍŇKA
				
Objednací číslo	K26Z 1Y XX	L26Z 1Y XX	K26Z 5Y XX	L26Z 5Y XX
Rozměry (š x v x h)	1600 x 360 x 500 mm			
Verze modelu	bez otvoru pro baterii umyvadlo vlevo		s otvorem pro baterii umyvadlo vlevo	
Pro kombinaci s	Antao: 4A72 40, 4A73 51, 4A74 65 Loop & Friends: 4A45 00/01, 4A46 00/01, 4A47 00/01, 4A48 00/01, 4A49 00/01, 4A50 00/01 Collaro: 4A18 40, 4A19 56, 4A21 38, 4A20 56 Artis: 4179 43, 4198 61, 4178 41, 4172 58 Finion: 4143 61		Antao: 4A72 40, 4A73 51, 4A74 65 Loop & Friends: 4A45 00/01, 4A47 00/01, 4A49 00/01 Collaro: 4A18 40, 4A19 56, 4A21 38, 4A20 56 Artis: 4172 58 Finion: 4143 61	
Osvětlení	-	s osvětlením výsuvného dílu Osvětlení: 4 x LED / 44,4 W	-	s osvětlením výsuvného dílu Osvětlení: 4 x LED / 44,4 W
Zařízení	1x trubkový sifon 4x zásuvka s protiskluzovým dnem			
Odkazy na normy	-	IP 44	-	IP 44
Montáž	závěsný model			
Součást dodávky	upevňovací sada je součástí dodávky, trubkový sifon			
skříňka (XX)/deska (Y)	-	-	-	-
lak (XX) / lak (0)	4.161,-	4.830,-	4.161,-	4.830,-
lak (XX) dřevo (1/2)	4.474,-	5.143,-	4.474,-	5.143,-
dřevo (XX)/ dřevo (1/2)	5.826,-	6.495,-	5.826,-	6.495,-
lak (XX) / kámen (3)	7.282,-	7.951,-	7.282,-	7.951,-
dřevo (XX)/kámen (3)	8.635,-	9.304,-	8.635,-	9.304,-

	SPODNÍ SKŘÍŇKA	SPODNÍ SKŘÍŇKA	SPODNÍ SKŘÍŇKA	SPODNÍ SKŘÍŇKA
				
Objednací číslo	K16Z 1Y XX	L16Z 1Y XX	K16Z 5Y XX	L16Z 5Y XX
Rozměry (š x v x h)	1600 x 190 x 500 mm			
Verze modelu	bez otvoru pro baterii umyvadlo vpravo		s otvorem pro baterii umyvadlo vpravo	
Pro kombinaci s	Antao: 4A72 40, 4A73 51, 4A74 65 Loop & Friends: 4A45 00/01, 4A46 00/01, 4A47 00/01, 4A48 00/01, 4A49 00/01, 4A50 00/01 Collaro: 4A18 40, 4A19 56, 4A21 38, 4A20 56 Artis: 4179 43, 4198 61, 4178 41, 4172 58 Finion: 4143 61		Antao: 4A72 40, 4A73 51, 4A74 65 Loop & Friends: 4A45 00/01, 4A47 00/01, 4A49 00/01 Collaro: 4A18 40, 4A19 56, 4A21 38, 4A20 56 Artis: 4172 58 Finion: 4143 61	
Osvětlení	-	s osvětlením výsuvného dílu Osvětlení: 2 x LED / 22,2 W	-	s osvětlením výsuvného dílu Osvětlení: 2 x LED / 22,2 W
Zařízení	1x trubkový sifon 2x zásuvka s protiskluzovým dnem			
Odkazy na normy	-	IP 44	-	IP 44
Montáž	závěsný model			
Součást dodávky	upevňovací sada je součástí dodávky, trubkový sifon			
skříňka (XX)/deska (Y)	-	-	-	-
lak (XX) / lak (0)	3.381,-	3.793,-	3.381,-	3.793,-
lak (XX) dřevo (1/2)	3.694,-	4.106,-	3.694,-	4.106,-
dřevo (XX)/ dřevo (1/2)	4.734,-	5.146,-	4.734,-	5.146,-
lak (XX) / kámen (3)	6.502,-	6.914,-	6.502,-	6.914,-
dřevo (XX)/kámen (3)	7.544,-	7.955,-	7.544,-	7.955,-

XX = dosadíte barvu čela a korpusu
GF = Glossy White Lacquer, GK = Anthracite Matt Lacquer, HG = Midnight Blue Matt Lacquer, HJ = Silk Grey Matt Lacquer, HK = Stone Grey Matt Lacquer, HL = Leaf Green Matt Lacquer, MT = White Matt Lacquer, PD = Black Matt Lacquer, HN = Honey Oak, HM = Warm Walnut

Z = struktura čela
0 = ne, 1 = ano

Y = dosadíte číslo barvy umyvadlové desky
0 = lak, 1 = Honey Oak, 2 = Warm Walnut, 3 = Botticino

ANTAO

ANTAO

€ bez DPH

Výroba na zakázku (Mějte prosím na paměti, že v případě požadavku na storno nebo změnu objednávky Vám nemůžeme vždy vyhovět!), Umyvadlo a armatury objednávejte zvlášť.

	SPODNÍ SKŘÍŇKA	SPODNÍ SKŘÍŇKA	SPODNÍ SKŘÍŇKA	SPODNÍ SKŘÍŇKA
				
Objednací číslo	K38Z 1Y XX	L38Z 1Y XX	K38Z 5Y XX	L38Z 5Y XX
Rozměry (š x v x h)	1600 x 360 x 500 mm			
Verze modelu	bez otvoru pro baterii umyvadlo vpravo		s otvorem pro baterii umyvadlo vpravo	
Pro kombinaci s	Antao: 4A72 40, 4A73 51, 4A74 65 Loop & Friends: 4A45 00/01, 4A46 00/01, 4A47 00/01, 4A48 00/01, 4A49 00/01, 4A50 00/01 Collaro: 4A18 40, 4A19 56, 4A21 38, 4A20 56 Artis: 4179 43, 4198 61, 4178 41, 4172 58 Finion: 4143 61		Antao: 4A72 40, 4A73 51, 4A74 65 Loop & Friends: 4A45 00/01, 4A47 00/01, 4A49 00/01 Collaro: 4A18 40, 4A19 56, 4A21 38, 4A20 56 Artis: 4172 58 Finion: 4143 61	
Osvětlení	-	s osvětlením výsuvného dílu Osvětlení: 2 x LED / 22,2 W	-	s osvětlením výsuvného dílu Osvětlení: 2 x LED / 22,2 W
Zařízení	1x trubkový sifon 2x zásuvka s protiskluzovým dnem			
Odkazy na normy	-	IP 44	-	IP 44
Montáž	závěsný model			
Součást dodávky	upevňovací sada je součástí dodávky, trubkový sifon			
skříňka (XX)/deska (Y)	-	-	-	-
lak (XX) / lak (0)	3.641,-	4.052,-	3.641,-	4.052,-
lak (XX) dřevo (1/2)	3.953,-	4.365,-	3.953,-	4.365,-
dřevo (XX) / dřevo (1/2)	5.098,-	5.509,-	5.098,-	5.509,-
lak (XX) / kámen (3)	6.762,-	7.173,-	6.762,-	7.173,-
dřevo (XX)/kámen (3)	7.906,-	8.317,-	7.906,-	8.317,-

	SPODNÍ SKŘÍŇKA	SPODNÍ SKŘÍŇKA	SPODNÍ SKŘÍŇKA	SPODNÍ SKŘÍŇKA
				
Objednací číslo	K27Z 1Y XX	L27Z 1Y XX	K27Z 5Y XX	L27Z 5Y XX
Rozměry (š x v x h)	1600 x 360 x 500 mm			
Verze modelu	bez otvoru pro baterii umyvadlo vpravo		s otvorem pro baterii umyvadlo vpravo	
Pro kombinaci s	Antao: 4A72 40, 4A73 51, 4A74 65 Loop & Friends: 4A45 00/01, 4A46 00/01, 4A47 00/01, 4A48 00/01, 4A49 00/01, 4A50 00/01 Collaro: 4A18 40, 4A19 56, 4A21 38, 4A20 56 Artis: 4179 43, 4198 61, 4178 41, 4172 58 Finion: 4143 61		Antao: 4A72 40, 4A73 51, 4A74 65 Loop & Friends: 4A45 00/01, 4A47 00/01, 4A49 00/01 Collaro: 4A18 40, 4A19 56, 4A21 38, 4A20 56 Artis: 4172 58 Finion: 4143 61	
Osvětlení	-	s osvětlením výsuvného dílu Osvětlení: 4 x LED / 44,4 W	-	s osvětlením výsuvného dílu Osvětlení: 4 x LED / 44,4 W
Zařízení	1x trubkový sifon 4x zásuvka s protiskluzovým dnem			
Odkazy na normy	-	IP 44	-	IP 44
Montáž	závěsný model			
Součást dodávky	upevňovací sada je součástí dodávky, trubkový sifon			
skříňka (XX)/deska (Y)	-	-	-	-
lak (XX) / lak (0)	4.161,-	4.830,-	4.161,-	4.830,-
lak (XX) dřevo (1/2)	4.474,-	5.143,-	4.474,-	5.143,-
dřevo (XX) / dřevo (1/2)	5.826,-	6.495,-	5.826,-	6.495,-
lak (XX) / kámen (3)	7.282,-	7.951,-	7.282,-	7.951,-
dřevo (XX)/kámen (3)	8.635,-	9.304,-	8.635,-	9.304,-

XX = dosadíte barvu čela a korpusu
GF = Glossy White Lacquer, GK = Anthracite Matt Lacquer, HG = Midnight Blue Matt Lacquer, HJ = Silk Grey Matt Lacquer, HK = Stone Grey Matt Lacquer, HL = Leaf Green Matt Lacquer, MT = White Matt Lacquer, PD = Black Matt Lacquer, HN = Honey Oak, HM = Warm Walnut

Z = struktura čela
0 = ne, 1 = ano

Y = dosadíte číslo barvy umyvadlové desky
0 = lak, 1 = Honey Oak, 2 = Warm Walnut, 3 = Botticino

ANTAO

€ bez DPH

Výroba na zakázku (Mějte prosím na paměti, že v případě požadavku na storno nebo změnu objednávky Vám nemůžeme vždy vyhovět!), Umyvadlo a armatury objednávejte zvlášť.

	SPODNÍ SKŘÍŇKA	SPODNÍ SKŘÍŇKA	SPODNÍ SKŘÍŇKA	SPODNÍ SKŘÍŇKA
				
Objednací číslo	K13Z 1Y XX	L13Z 1Y XX	K13Z 5Y XX	L13Z 5Y XX
Rozměry (š x v x h)	1200 x 190 x 500 mm			
Verze modelu	bez otvoru pro baterii pro 2 umyvadla		s otvorem pro baterii pro 2 umyvadla	
Pro kombinaci s	Antao: 4A72 40, 4A73 51 Loop & Friends: 4A45 00/01, 4A46 00/01, 4A47 00/01 Collaro: 4A18 40, 4A19 56, 4A21 38, 4A20 56 Artis: 4179 43, 4178 41		Antao: 4A72 40, 4A73 51 Loop & Friends: 4A45 00/01, 4A47 00/01 Collaro: 4A18 40, 4A19 56, 4A21 38, 4A20 56	
Osvětlení	-	s osvětlením výsuvného dílu Osvětlení: 1 x LED / 17,6 W	-	s osvětlením výsuvného dílu Osvětlení: 1 x LED / 17,6 W
Zařízení	2x trubkový sifon 1x výsuvný díl s protiskluzovým dnem			
Odkazy na normy	-	IP 44	-	IP 44
Montáž	závěsný model			
Součást dodávky	upevňovací sada je součástí dodávky, 2x trubkový sifon			
skříňka (XX)/deska (Y)	-	-	-	-
lak (XX) / lak (0)	2.743,-	3.155,-	2.743,-	3.155,-
lak (XX) dřevo (1/2)	2.997,-	3.409,-	2.997,-	3.409,-
dřevo (XX)/ dřevo (1/2)	3.841,-	4.253,-	3.841,-	4.253,-
lak (XX) / kámen (3)	5.277,-	5.688,-	5.277,-	5.688,-
dřevo (XX)/kámen (3)	6.122,-	6.533,-	6.122,-	6.533,-

	SPODNÍ SKŘÍŇKA	SPODNÍ SKŘÍŇKA	SPODNÍ SKŘÍŇKA	SPODNÍ SKŘÍŇKA
				
Objednací číslo	K35Z 1Y XX	L35Z 1Y XX	K35Z 5Y XX	L35Z 5Y XX
Rozměry (š x v x h)	1200 x 360 x 500 mm			
Verze modelu	bez otvoru pro baterii pro 2 umyvadla		s otvorem pro baterii pro 2 umyvadla	
Pro kombinaci s	Antao: 4A72 40, 4A73 51 Loop & Friends: 4A45 00/01, 4A46 00/01, 4A47 00/01 Collaro: 4A18 40, 4A19 56, 4A21 38, 4A20 56 Artis: 4179 43, 4178 41		Antao: 4A72 40, 4A73 51 Loop & Friends: 4A45 00/01, 4A47 00/01 Collaro: 4A18 40, 4A19 56, 4A21 38, 4A20 56	
Osvětlení	-	s osvětlením výsuvného dílu Osvětlení: 1 x LED / 17,6 W	-	s osvětlením výsuvného dílu Osvětlení: 1 x LED / 17,6 W
Zařízení	2x trubkový sifon 1x výsuvný díl s protiskluzovým dnem			
Odkazy na normy	-	IP 44	-	IP 44
Montáž	závěsný model			
Součást dodávky	upevňovací sada je součástí dodávky, 2x trubkový sifon			
skříňka (XX)/deska (Y)	-	-	-	-
lak (XX) / lak (0)	2.955,-	3.367,-	2.955,-	3.367,-
lak (XX) dřevo (1/2)	3.209,-	3.621,-	3.209,-	3.621,-
dřevo (XX)/ dřevo (1/2)	4.138,-	4.549,-	4.138,-	4.549,-
lak (XX) / kámen (3)	5.489,-	5.900,-	5.489,-	5.900,-
dřevo (XX)/kámen (3)	6.418,-	6.829,-	6.418,-	6.829,-

XX = dosadíte barvu čela a korpusu
GF = Glossy White Lacquer, GK = Anthracite Matt Lacquer, HG = Midnight Blue Matt Lacquer, HJ = Silk Grey Matt Lacquer, HK = Stone Grey Matt Lacquer, HL = Leaf Green Matt Lacquer, MT = White Matt Lacquer, PD = Black Matt Lacquer, HN = Honey Oak, HM = Warm Walnut



Z = struktura čela
0 = ne, 1 = ano

Y = dosadíte číslo barvy umyvadlové desky
0 = lak, 1 = Honey Oak, 2 = Warm Walnut, 3 = Botticino

ANTAO

€ bez DPH

Výroba na zakázku (Mějte prosím na paměti, že v případě požadavku na storno nebo změnu objednávky Vám nemůžeme vždy vyhovět!), Umyvadlo a armatury objednávejte zvlášť.

	SPODNÍ SKŘÍŇKA	SPODNÍ SKŘÍŇKA	SPODNÍ SKŘÍŇKA	SPODNÍ SKŘÍŇKA
				
Objednací číslo	K24Z 1Y XX	L24Z 1Y XX	K24Z 5Y XX	L24Z 5Y XX
Rozměry (š x v x h)	1200 x 360 x 500 mm			
Verze modelu	bez otvoru pro baterii pro 2 umyvadla		s otvorem pro baterii pro 2 umyvadla	
Pro kombinaci s	Antao: 4A72 40, 4A73 51 Loop & Friends: 4A45 00/01, 4A46 00/01, 4A47 00/01 Collaro: 4A18 40, 4A19 56, 4A21 38, 4A20 56 Artis: 4179 43, 4178 41		Antao: 4A72 40, 4A73 51 Loop & Friends: 4A45 00/01, 4A47 00/01 Collaro: 4A18 40, 4A19 56, 4A21 38, 4A20 56	
Osvětlení	-	s osvětlením výsuvného dílu Osvětlení: 2 x LED / 35,2 W	-	s osvětlením výsuvného dílu Osvětlení: 2 x LED / 35,2 W
Zařízení	2x trubkový sifon 2x zásuvka s protiskluzovým dnem			
Odkazy na normy	-	IP 44	-	IP 44
Montáž	závěsný model			
Součást dodávky	upevňovací sada je součástí dodávky, 2x trubkový sifon			
skříňka (XX)/deska (Y)	-	-	-	-
lak (XX) / lak (0)	3.377,-	4.046,-	3.377,-	4.046,-
lak (XX) dřevo (1/2)	3.631,-	4.300,-	3.631,-	4.300,-
dřevo (XX) / dřevo (1/2)	4.728,-	5.397,-	4.728,-	5.397,-
lak (XX) / kámen (3)	5.911,-	6.579,-	5.911,-	6.579,-
dřevo (XX)/kámen (3)	7.009,-	7.677,-	7.009,-	7.677,-
	SPODNÍ SKŘÍŇKA	SPODNÍ SKŘÍŇKA	SPODNÍ SKŘÍŇKA	SPODNÍ SKŘÍŇKA
				
Objednací číslo	K10Z 1Y XX	L10Z 1Y XX	K10Z 5Y XX	L10Z 5Y XX
Rozměry (š x v x h)	1200 x 190 x 500 mm			
Verze modelu	bez otvoru pro baterii umyvadlo uprostřed		s otvorem pro baterii umyvadlo uprostřed	
Pro kombinaci s	Antao: 4A72 40, 4A73 51, 4A74 65 Loop & Friends: 4A45 00/01, 4A46 00/01, 4A47 00/01, 4A48 00/01, 4A49 00/01, 4A50 00/01 Collaro: 4A18 40, 4A19 56, 4A21 38, 4A20 56 Artis: 4179 43, 4198 61, 4178 41, 4172 58 Finion: 4143 61		Antao: 4A72 40, 4A73 51, 4A74 65 Loop & Friends: 4A45 00/01, 4A47 00/01, 4A49 00/01 Collaro: 4A18 40, 4A19 56, 4A21 38, 4A20 56 Artis: 4172 58 Finion: 4143 61	
Osvětlení	-	s osvětlením výsuvného dílu Osvětlení: 1 x LED / 17,6 W	-	s osvětlením výsuvného dílu Osvětlení: 1 x LED / 17,6 W
Zařízení	1x trubkový sifon 1x výsuvný díl s protiskluzovým dnem			
Odkazy na normy	-	IP 44	-	IP 44
Montáž	závěsný model			
Součást dodávky	upevňovací sada je součástí dodávky, trubkový sifon			
skříňka (XX)/deska (Y)	-	-	-	-
lak (XX) / lak (0)	2.743,-	3.155,-	2.743,-	3.155,-
lak (XX) dřevo (1/2)	2.997,-	3.409,-	2.997,-	3.409,-
dřevo (XX) / dřevo (1/2)	3.841,-	4.253,-	3.841,-	4.253,-
lak (XX) / kámen (3)	5.277,-	5.688,-	5.277,-	5.688,-
dřevo (XX)/kámen (3)	6.122,-	6.533,-	6.122,-	6.533,-

XX = dosadíte barvu čela a korpusu
 GF = Glossy White Lacquer, GK = Anthracite Matt Lacquer, HG = Midnight Blue Matt Lacquer, HJ = Silk Grey Matt Lacquer, HK = Stone Grey Matt Lacquer, HL = Leaf Green Matt Lacquer, MT = White Matt Lacquer, PD = Black Matt Lacquer, HN = Honey Oak, HM = Warm Walnut

Z = struktura čela
 0 = ne, 1 = ano

Y = dosadíte číslo barvy umyvadlové desky
 0 = lak, 1 = Honey Oak, 2 = Warm Walnut, 3 = Botticino

ANTAO

€ bez DPH

Výroba na zakázku (Mějte prosím na paměti, že v případě požadavku na storno nebo změnu objednávky Vám nemůžeme vždy vyhovět!), Umyvadlo a armatury objednávejte zvlášť.

	SPODNÍ SKŘÍŇKA	SPODNÍ SKŘÍŇKA	SPODNÍ SKŘÍŇKA	SPODNÍ SKŘÍŇKA
				
Objednací číslo	K32Z 1Y XX	L32Z 1Y XX	K32Z 5Y XX	L32Z 5Y XX
Rozměry (š x v x h)	1200 x 360 x 500 mm			
Verze modelu	bez otvoru pro baterii umyvadlo uprostřed		s otvorem pro baterii umyvadlo uprostřed	
Pro kombinaci s	Antao: 4A72 40, 4A73 51, 4A74 65 Loop & Friends: 4A45 00/01, 4A46 00/01, 4A47 00/01, 4A48 00/01, 4A49 00/01, 4A50 00/01 Collaro: 4A18 40, 4A19 56, 4A21 38, 4A20 56 Artis: 4179 43, 4198 61, 4178 41, 4172 58 Finion: 4143 61		Antao: 4A72 40, 4A73 51, 4A74 65 Loop & Friends: 4A45 00/01, 4A47 00/01, 4A49 00/01 Collaro: 4A18 40, 4A19 56, 4A21 38, 4A20 56 Artis: 4172 58 Finion: 4143 61	
Osvětlení	-	s osvětlením výsuvného dílu Osvětlení: 1 x LED / 17,6 W	-	s osvětlením výsuvného dílu Osvětlení: 1 x LED / 17,6 W
Zařízení	1x trubkový sifon 1x výsuvný díl s protiskluzovým dnem			
Odkazy na normy	-	IP 44	-	IP 44
Montáž	závěsný model			
Součást dodávky	upevňovací sada je součástí dodávky, trubkový sifon			
skříňka (XX)/deska (Y)	-	-	-	-
lak (XX) / lak (0)	2.955,-	3.367,-	2.955,-	3.367,-
lak (XX) dřevo (1/2)	3.209,-	3.621,-	3.209,-	3.621,-
dřevo (XX) / dřevo (1/2)	4.138,-	4.549,-	4.138,-	4.549,-
lak (XX) / kámen (3)	5.489,-	5.900,-	5.489,-	5.900,-
dřevo (XX)/kámen (3)	6.418,-	6.829,-	6.418,-	6.829,-

	SPODNÍ SKŘÍŇKA	SPODNÍ SKŘÍŇKA	SPODNÍ SKŘÍŇKA	SPODNÍ SKŘÍŇKA
				
Objednací číslo	K21Z 1Y XX	L21Z 1Y XX	K21Z 5Y XX	L21Z 5Y XX
Rozměry (š x v x h)	1200 x 360 x 500 mm			
Verze modelu	bez otvoru pro baterii umyvadlo uprostřed		s otvorem pro baterii umyvadlo uprostřed	
Pro kombinaci s	Antao: 4A72 40, 4A73 51, 4A74 65 Loop & Friends: 4A45 00/01, 4A46 00/01, 4A47 00/01, 4A48 00/01, 4A49 00/01, 4A50 00/01 Collaro: 4A18 40, 4A19 56, 4A21 38, 4A20 56 Artis: 4179 43, 4198 61, 4178 41, 4172 58 Finion: 4143 61		Antao: 4A72 40, 4A73 51, 4A74 65 Loop & Friends: 4A45 00/01, 4A47 00/01, 4A49 00/01 Collaro: 4A18 40, 4A19 56, 4A21 38, 4A20 56 Artis: 4172 58 Finion: 4143 61	
Osvětlení	-	s osvětlením výsuvného dílu Osvětlení: 2 x LED / 35,2 W	-	s osvětlením výsuvného dílu Osvětlení: 2 x LED / 35,2 W
Zařízení	1x trubkový sifon 2x zásuvka s protiskluzovým dnem			
Odkazy na normy	-	IP 44	-	IP 44
Montáž	závěsný model			
Součást dodávky	upevňovací sada je součástí dodávky, trubkový sifon			
skříňka (XX)/deska (Y)	-	-	-	-
lak (XX) / lak (0)	3.377,-	4.046,-	3.377,-	4.046,-
lak (XX) dřevo (1/2)	3.631,-	4.300,-	3.631,-	4.300,-
dřevo (XX) / dřevo (1/2)	4.728,-	5.397,-	4.728,-	5.397,-
lak (XX) / kámen (3)	5.911,-	6.579,-	5.911,-	6.579,-
dřevo (XX)/kámen (3)	7.009,-	7.677,-	7.009,-	7.677,-

XX = dosadte barvu čela a korpusu
GF = Glossy White Lacquer, GK = Anthracite Matt Lacquer, HG = Midnight Blue Matt Lacquer, HJ = Silk Grey Matt Lacquer, HK = Stone Grey Matt Lacquer, HL = Leaf Green Matt Lacquer, MT = White Matt Lacquer, PD = Black Matt Lacquer, HN = Honey Oak, HM = Warm Walnut

Z = struktura čela
0 = ne, 1 = ano

Y = dosadte číslo barvy umyvadlové desky
0 = lak, 1 = Honey Oak, 2 = Warm Walnut, 3 = Botticino

ANTAO

€ bez DPH

Výroba na zakázku (Mějte prosím na paměti, že v případě požadavku na storno nebo změnu objednávky Vám nemůžeme vždy vyhovět!), Umyvadlo a armatury objednávejte zvlášť.

	SPODNÍ SKŘÍŇKA	SPODNÍ SKŘÍŇKA	SPODNÍ SKŘÍŇKA	SPODNÍ SKŘÍŇKA
				
Objednací číslo	K11Z 1Y XX	L11Z 1Y XX	K11Z 5Y XX	L11Z 5Y XX
Rozměry (š x v x h)	1200 x 190 x 500 mm			
Verze modelu	bez otvoru pro baterii umyvadlo vlevo		s otvorem pro baterii umyvadlo vlevo	
Pro kombinaci s	Antao: 4A72 40, 4A73 51 Loop & Friends: 4A45 00/01, 4A46 00/01, 4A47 00/01, 4A49 00/01 Collaro: 4A18 40, 4A19 56, 4A21 38, 4A20 56 Artis: 4179 43, 4178 41, 4172 58		Antao: 4A72 40, 4A73 51 Loop & Friends: 4A45 00/01, 4A47 00/01, 4A49 00/01 Collaro: 4A18 40, 4A19 56, 4A21 38, 4A20 56 Artis: 4172 58	
Osvětlení	-	s osvětlením výsuvného dílu Osvětlení: 1 x LED / 17,6 W	-	s osvětlením výsuvného dílu Osvětlení: 1 x LED / 17,6 W
Zařízení	1x trubkový sifon 1x výsuvný díl s protiskluzovým dnem			
Odkazy na normy	-	IP 44	-	IP 44
Montáž	závěsný model			
Součást dodávky	upevňovací sada je součástí dodávky, trubkový sifon			
skříňka (XX)/deska (Y)	-	-	-	-
lak (XX) / lak (0)	2.743,-	3.155,-	2.743,-	3.155,-
lak (XX) dřevo (1/2)	2.997,-	3.409,-	2.997,-	3.409,-
dřevo (XX)/ dřevo (1/2)	3.841,-	4.253,-	3.841,-	4.253,-
lak (XX) / kámen (3)	5.277,-	5.688,-	5.277,-	5.688,-
dřevo (XX)/kámen (3)	6.122,-	6.533,-	6.122,-	6.533,-

	SPODNÍ SKŘÍŇKA	SPODNÍ SKŘÍŇKA	SPODNÍ SKŘÍŇKA	SPODNÍ SKŘÍŇKA
				
Objednací číslo	K33Z 1Y XX	L33Z 1Y XX	K33Z 5Y XX	L33Z 5Y XX
Rozměry (š x v x h)	1200 x 360 x 500 mm			
Verze modelu	bez otvoru pro baterii umyvadlo vlevo		s otvorem pro baterii umyvadlo vlevo	
Pro kombinaci s	Antao: 4A72 40, 4A73 51 Loop & Friends: 4A45 00/01, 4A46 00/01, 4A47 00/01, 4A49 00/01 Collaro: 4A18 40, 4A19 56, 4A21 38, 4A20 56 Artis: 4179 43, 4178 41, 4172 58		Antao: 4A72 40, 4A73 51 Loop & Friends: 4A45 00/01, 4A47 00/01, 4A49 00/01 Collaro: 4A18 40, 4A19 56, 4A21 38, 4A20 56 Artis: 4172 58	
Osvětlení	-	s osvětlením výsuvného dílu Osvětlení: 1 x LED / 17,6 W	-	s osvětlením výsuvného dílu Osvětlení: 1 x LED / 17,6 W
Zařízení	1x trubkový sifon 1x výsuvný díl s protiskluzovým dnem			
Odkazy na normy	-	IP 44	-	IP 44
Montáž	závěsný model			
Součást dodávky	upevňovací sada je součástí dodávky, trubkový sifon			
skříňka (XX)/deska (Y)	-	-	-	-
lak (XX) / lak (0)	2.955,-	3.367,-	2.955,-	3.367,-
lak (XX) dřevo (1/2)	3.209,-	3.621,-	3.209,-	3.621,-
dřevo (XX)/ dřevo (1/2)	4.138,-	4.549,-	4.138,-	4.549,-
lak (XX) / kámen (3)	5.489,-	5.900,-	5.489,-	5.900,-
dřevo (XX)/kámen (3)	6.418,-	6.829,-	6.418,-	6.829,-

XX = dosadíte barvu čela a korpusu
 GF = Glossy White Lacquer, GK = Anthracite Matt Lacquer, HG = Midnight Blue Matt Lacquer, HJ = Silk Grey Matt Lacquer, HK = Stone Grey Matt Lacquer, HL = Leaf Green Matt Lacquer, MT = White Matt Lacquer, PD = Black Matt Lacquer, HN = Honey Oak, HM = Warm Walnut

Z = struktura čela
 0 = ne, 1 = ano

Y = dosadíte číslo barvy umyvadlové desky
 0 = lak, 1 = Honey Oak, 2 = Warm Walnut, 3 = Botticino

ANTAO

€ bez DPH

Výroba na zakázku (Mějte prosím na paměti, že v případě požadavku na storno nebo změnu objednávky Vám nemůžeme vždy vyhovět!), Umyvadlo a armatury objednávejte zvlášť.

	SPODNÍ SKŘÍŇKA	SPODNÍ SKŘÍŇKA	SPODNÍ SKŘÍŇKA	SPODNÍ SKŘÍŇKA
				
Objednací číslo	K22Z 1Y XX	L22Z 1Y XX	K22Z 5Y XX	L22Z 5Y XX
Rozměry (š x v x h)	1200 x 360 x 500 mm			
Verze modelu	bez otvoru pro baterii umyvadlo vlevo		s otvorem pro baterii umyvadlo vlevo	
Pro kombinaci s	Antao: 4A72 40, 4A73 51 Loop & Friends: 4A45 00/01, 4A46 00/01, 4A47 00/01, 4A49 00/01 Collaro: 4A18 40, 4A19 56, 4A21 38, 4A20 56 Artis: 4179 43, 4178 41, 4172 58		Antao: 4A72 40, 4A73 51 Loop & Friends: 4A45 00/01, 4A47 00/01, 4A49 00/01 Collaro: 4A18 40, 4A19 56, 4A21 38, 4A20 56 Artis: 4172 58	
Osvětlení	-	s osvětlením výsuvného dílu Osvětlení: 2 x LED / 35,2 W	-	s osvětlením výsuvného dílu Osvětlení: 2 x LED / 35,2 W
Zařízení	1x trubkový sifon 2x zásuvka s protiskluzovým dnem			
Odkazy na normy	-	IP 44	-	IP 44
Montáž	závěsný model			
Součást dodávky	upevňovací sada je součástí dodávky, trubkový sifon			
skříňka (XX)/deska (Y)	-	-	-	-
lak (XX) / lak (0)	3.377,-	4.046,-	3.377,-	4.046,-
lak (XX) dřevo (1/2)	3.631,-	4.300,-	3.631,-	4.300,-
dřevo (XX) / dřevo (1/2)	4.728,-	5.397,-	4.728,-	5.397,-
lak (XX) / kámen (3)	5.911,-	6.579,-	5.911,-	6.579,-
dřevo (XX)/kámen (3)	7.009,-	7.677,-	7.009,-	7.677,-

	SPODNÍ SKŘÍŇKA	SPODNÍ SKŘÍŇKA	SPODNÍ SKŘÍŇKA	SPODNÍ SKŘÍŇKA
				
Objednací číslo	K12Z 1Y XX	L12Z 1Y XX	K12Z 5Y XX	L12Z 5Y XX
Rozměry (š x v x h)	1200 x 190 x 500 mm			
Verze modelu	bez otvoru pro baterii umyvadlo vpravo		s otvorem pro baterii umyvadlo vpravo	
Pro kombinaci s	Antao: 4A72 40, 4A73 51 Loop & Friends: 4A45 00/01, 4A46 00/01, 4A47 00/01, 4A49 00/01 Collaro: 4A18 40, 4A19 56, 4A21 38, 4A20 56 Artis: 4179 43, 4178 41, 4172 58		Antao: 4A72 40, 4A73 51 Loop & Friends: 4A45 00/01, 4A47 00/01, 4A49 00/01 Collaro: 4A18 40, 4A19 56, 4A21 38, 4A20 56 Artis: 4172 58	
Osvětlení	-	s osvětlením výsuvného dílu Osvětlení: 1 x LED / 17,6 W	-	s osvětlením výsuvného dílu Osvětlení: 1 x LED / 17,6 W
Zařízení	1x trubkový sifon 1x výsuvný díl s protiskluzovým dnem			
Odkazy na normy	-	IP 44	-	IP 44
Montáž	závěsný model			
Součást dodávky	upevňovací sada je součástí dodávky, trubkový sifon			
skříňka (XX)/deska (Y)	-	-	-	-
lak (XX) / lak (0)	2.743,-	3.155,-	2.743,-	3.155,-
lak (XX) dřevo (1/2)	2.997,-	3.409,-	2.997,-	3.409,-
dřevo (XX) / dřevo (1/2)	3.841,-	4.253,-	3.841,-	4.253,-
lak (XX) / kámen (3)	5.277,-	5.688,-	5.277,-	5.688,-
dřevo (XX)/kámen (3)	6.122,-	6.533,-	6.122,-	6.533,-

XX = dosadte barvu čela a korpusu
GF = Glossy White Lacquer, GK = Anthracite Matt Lacquer, HG = Midnight Blue Matt Lacquer, HJ = Silk Grey Matt Lacquer, HK = Stone Grey Matt Lacquer, HL = Leaf Green Matt Lacquer, MT = White Matt Lacquer, PD = Black Matt Lacquer, HN = Honey Oak, HM = Warm Walnut

Z = struktura čela
0 = ne, 1 = ano

Y = dosadte číslo barvy umyvadlové desky
0 = lak, 1 = Honey Oak, 2 = Warm Walnut, 3 = Botticino

ANTAO

€ bez DPH

Výroba na zakázku (Mějte prosím na paměti, že v případě požadavku na storno nebo změnu objednávky Vám nemůžeme vždy vyhovět!), Umyvadlo a armatury objednávejte zvlášť.

	SPODNÍ SKŘÍŇKA	SPODNÍ SKŘÍŇKA	SPODNÍ SKŘÍŇKA	SPODNÍ SKŘÍŇKA
				
Objednací číslo	K34Z 1Y XX	L34Z 1Y XX	K34Z 5Y XX	L34Z 5Y XX
Rozměry (š x v x h)	1200 x 360 x 500 mm			
Verze modelu	bez otvoru pro baterii umyvadlo vpravo		s otvorem pro baterii umyvadlo vpravo	
Pro kombinaci s	Antao: 4A72 40, 4A73 51 Loop & Friends: 4A45 00/01, 4A46 00/01, 4A47 00/01, 4A49 00/01 Collaro: 4A18 40, 4A19 56, 4A21 38, 4A20 56 Artis: 4179 43, 4178 41, 4172 58		Antao: 4A72 40, 4A73 51 Loop & Friends: 4A45 00/01, 4A47 00/01, 4A49 00/01 Collaro: 4A18 40, 4A19 56, 4A21 38, 4A20 56 Artis: 4172 58	
Osvětlení	-	s osvětlením výsuvného dílu Osvětlení: 1 x LED / 17,6 W	-	s osvětlením výsuvného dílu Osvětlení: 1 x LED / 17,6 W
Zařízení	1x trubkový sifon 1x výsuvný díl s protiskluzovým dnem			
Odkazy na normy	-	IP 44	-	IP 44
Montáž	závěsný model			
Součást dodávky	upevňovací sada je součástí dodávky, trubkový sifon			
skříňka (XX)/deska (Y)	-	-	-	-
lak (XX) / lak (0)	2.955,-	3.367,-	2.955,-	3.367,-
lak (XX) dřevo (1/2)	3.209,-	3.621,-	3.209,-	3.621,-
dřevo (XX) / dřevo (1/2)	4.138,-	4.549,-	4.138,-	4.549,-
lak (XX) / kámen (3)	5.489,-	5.900,-	5.489,-	5.900,-
dřevo (XX)/kámen (3)	6.418,-	6.829,-	6.418,-	6.829,-

	SPODNÍ SKŘÍŇKA	SPODNÍ SKŘÍŇKA	SPODNÍ SKŘÍŇKA	SPODNÍ SKŘÍŇKA
				
Objednací číslo	K23Z 1Y XX	L23Z 1Y XX	K23Z 5Y XX	L23Z 5Y XX
Rozměry (š x v x h)	1200 x 360 x 500 mm			
Verze modelu	bez otvoru pro baterii umyvadlo vpravo		s otvorem pro baterii umyvadlo vpravo	
Pro kombinaci s	Antao: 4A72 40, 4A73 51 Loop & Friends: 4A45 00/01, 4A46 00/01, 4A47 00/01, 4A49 00/01 Collaro: 4A18 40, 4A19 56, 4A21 38, 4A20 56 Artis: 4179 43, 4178 41, 4172 58		Antao: 4A72 40, 4A73 51 Loop & Friends: 4A45 00/01, 4A47 00/01, 4A49 00/01 Collaro: 4A18 40, 4A19 56, 4A21 38, 4A20 56 Artis: 4172 58	
Osvětlení	-	s osvětlením výsuvného dílu Osvětlení: 2 x LED / 35,2 W	-	s osvětlením výsuvného dílu Osvětlení: 2 x LED / 35,2 W
Zařízení	1x trubkový sifon 2x zásuvka s protiskluzovým dnem			
Odkazy na normy	-	IP 44	-	IP 44
Montáž	závěsný model			
Součást dodávky	upevňovací sada je součástí dodávky, trubkový sifon			
skříňka (XX)/deska (Y)	-	-	-	-
lak (XX) / lak (0)	3.377,-	4.046,-	3.377,-	4.046,-
lak (XX) dřevo (1/2)	3.631,-	4.300,-	3.631,-	4.300,-
dřevo (XX) / dřevo (1/2)	4.728,-	5.397,-	4.728,-	5.397,-
lak (XX) / kámen (3)	5.911,-	6.579,-	5.911,-	6.579,-
dřevo (XX)/kámen (3)	7.009,-	7.677,-	7.009,-	7.677,-

XX = dosadíte barvu čela a korpusu
GF = Glossy White Lacquer, GK = Anthracite Matt Lacquer, HG = Midnight Blue Matt Lacquer, HJ = Silk Grey Matt Lacquer, HK = Stone Grey Matt Lacquer, HL = Leaf Green Matt Lacquer, MT = White Matt Lacquer, PD = Black Matt Lacquer, HN = Honey Oak, HM = Warm Walnut

Z = struktura čela
0 = ne, 1 = ano

Y = dosadíte číslo barvy umyvadlové desky
0 = lak, 1 = Honey Oak, 2 = Warm Walnut, 3 = Botticino

ANTAO

€ bez DPH

Výroba na zakázku (Mějte prosím na paměti, že v případě požadavku na storno nebo změnu objednávky Vám nemůžeme vždy vyhovět!), Umyvadlo a armatury objednávejte zvlášť.

	SPODNÍ SKŘÍŇKA	SPODNÍ SKŘÍŇKA	SPODNÍ SKŘÍŇKA	SPODNÍ SKŘÍŇKA
				
Objednávací číslo	K09Z 1Y XX	L09Z 1Y XX	K09Z 5Y XX	L09Z 5Y XX
Rozměry (š x v x h)	1000 x 190 x 500 mm			
Verze modelu	bez otvoru pro baterii umyvadlo uprostřed		s otvorem pro baterii umyvadlo uprostřed	
Pro kombinaci s	Antao: 4A72 40, 4A73 51, 4A74 65 Loop & Friends: 4A45 00/01, 4A46 00/01, 4A47 00/01, 4A48 00/01, 4A49 00/01, 4A50 00/01 Collaro: 4A18 40, 4A19 56, 4A21 38, 4A20 56 Artis: 4179 43, 4198 61, 4178 41, 4172 58 Finion: 4143 61		Antao: 4A72 40, 4A73 51, 4A74 65 Loop & Friends: 4A45 00/01, 4A47 00/01, 4A49 00/01 Collaro: 4A18 40, 4A19 56, 4A21 38, 4A20 56 Artis: 4172 58 Finion: 4143 61	
Osvětlení	-	s osvětlením výsuvného dílu Osvětlení: 1 x LED / 14,3 W	-	s osvětlením výsuvného dílu Osvětlení: 1 x LED / 14,3 W
Zařízení	1x trubkový sifon 1x výsuvný díl s protiskluzovým dnem			
Odkazy na normy	-	IP 44	-	IP 44
Montáž	závěsný model			
Součást dodávky	upevňovací sada je součástí dodávky, trubkový sifon			
skříňka (XX)/deska (Y)	-	-	-	-
lak (XX) / lak (0)	2.472,-	2.883,-	2.472,-	2.883,-
lak (XX) dřevo (1/2)	2.700,-	3.112,-	2.700,-	3.112,-
dřevo (XX) / dřevo (1/2)	3.461,-	3.872,-	3.461,-	3.872,-
lak (XX) / kámen (3)	4.754,-	5.166,-	4.754,-	5.166,-
dřevo (XX)/kámen (3)	5.514,-	5.926,-	5.514,-	5.926,-

	SPODNÍ SKŘÍŇKA	SPODNÍ SKŘÍŇKA	SPODNÍ SKŘÍŇKA	SPODNÍ SKŘÍŇKA
				
Objednávací číslo	K31Z 1Y XX	L31Z 1Y XX	K31Z 5Y XX	L31Z 5Y XX
Rozměry (š x v x h)	1000 x 360 x 500 mm			
Verze modelu	bez otvoru pro baterii umyvadlo uprostřed		s otvorem pro baterii umyvadlo uprostřed	
Pro kombinaci s	Antao: 4A72 40, 4A73 51, 4A74 65 Loop & Friends: 4A45 00/01, 4A46 00/01, 4A47 00/01, 4A48 00/01, 4A49 00/01, 4A50 00/01 Collaro: 4A18 40, 4A19 56, 4A21 38, 4A20 56 Artis: 4179 43, 4198 61, 4178 41, 4172 58 Finion: 4143 61		Antao: 4A72 40, 4A73 51, 4A74 65 Loop & Friends: 4A45 00/01, 4A47 00/01, 4A49 00/01 Collaro: 4A18 40, 4A19 56, 4A21 38, 4A20 56 Artis: 4172 58 Finion: 4143 61	
Osvětlení	-	s osvětlením výsuvného dílu Osvětlení: 1 x LED / 14,3 W	-	s osvětlením výsuvného dílu Osvětlení: 1 x LED / 14,3 W
Zařízení	1x trubkový sifon 1x výsuvný díl s protiskluzovým dnem			
Odkazy na normy	-	IP 44	-	IP 44
Montáž	závěsný model			
Součást dodávky	upevňovací sada je součástí dodávky, trubkový sifon			
skříňka (XX)/deska (Y)	-	-	-	-
lak (XX) / lak (0)	2.662,-	3.074,-	2.662,-	3.074,-
lak (XX) dřevo (1/2)	2.890,-	3.302,-	2.890,-	3.302,-
dřevo (XX) / dřevo (1/2)	3.727,-	4.139,-	3.727,-	4.139,-
lak (XX) / kámen (3)	4.944,-	5.356,-	4.944,-	5.356,-
dřevo (XX)/kámen (3)	5.781,-	6.193,-	5.781,-	6.193,-

XX = dosadte barvu čela a korpusu
GF = Glossy White Lacquer, GK = Anthracite Matt Lacquer, HG = Midnight Blue Matt Lacquer, HJ = Silk Grey Matt Lacquer, HK = Stone Grey Matt Lacquer, HL = Leaf Green Matt Lacquer, MT = White Matt Lacquer, PD = Black Matt Lacquer, HN = Honey Oak, HM = Warm Walnut

Z = struktura čela
0 = ne, 1 = ano

Y = dosadte číslo barvy umyvadlové desky
0 = lak, 1 = Honey Oak, 2 = Warm Walnut, 3 = Botticino

ANTAO

ANTAO

€ bez DPH

Výroba na zakázku (Mějte prosím na paměti, že v případě požadavku na storno nebo změnu objednávky Vám nemůžeme vždy vyhovět!), Umyvadlo a armatury objednávejte zvlášť.

	SPODNÍ SKŘÍŇKA	SPODNÍ SKŘÍŇKA	SPODNÍ SKŘÍŇKA	SPODNÍ SKŘÍŇKA
				
Objednací číslo	K20Z 1Y XX	L20Z 1Y XX	K20Z 5Y XX	L20Z 5Y XX
Rozměry (š x v x h)	1000 x 360 x 500 mm			
Verze modelu	bez otvoru pro baterii umyvadlo uprostřed		s otvorem pro baterii umyvadlo uprostřed	
Pro kombinaci s	Antao: 4A72 40, 4A73 51, 4A74 65 Loop & Friends: 4A45 00/01, 4A46 00/01, 4A47 00/01, 4A48 00/01, 4A49 00/01, 4A50 00/01 Collaro: 4A18 40, 4A19 56, 4A21 38, 4A20 56 Artis: 4179 43, 4198 61, 4178 41, 4172 58 Finion: 4143 61		Antao: 4A72 40, 4A73 51, 4A74 65 Loop & Friends: 4A45 00/01, 4A47 00/01, 4A49 00/01 Collaro: 4A18 40, 4A19 56, 4A21 38, 4A20 56 Artis: 4172 58 Finion: 4143 61	
Osvětlení	-	s osvětlením výsuvného dílu Osvětlení: 2 x LED / 28,6 W	-	s osvětlením výsuvného dílu Osvětlení: 2 x LED / 28,6 W
Zařízení	1x trubkový sifon 2x zásuvka s protiskluzovým dnem			
Odkazy na normy	-	IP 44	-	IP 44
Montáž	závěsný model			
Součást dodávky	upevňovací sada je součástí dodávky, trubkový sifon			
skříňka (XX)/deska (Y)	-	-	-	-
lak (XX) / lak (0)	3.043,-	3.712,-	3.043,-	3.712,-
lak (XX) dřevo (1/2)	3.271,-	3.940,-	3.271,-	3.940,-
dřevo (XX)/ dřevo (1/2)	4.260,-	4.929,-	4.260,-	4.929,-
lak (XX) / kámen (3)	5.325,-	5.994,-	5.325,-	5.994,-
dřevo (XX)/kámen (3)	6.314,-	6.983,-	6.314,-	6.983,-

	SPODNÍ SKŘÍŇKA	SPODNÍ SKŘÍŇKA	SPODNÍ SKŘÍŇKA	SPODNÍ SKŘÍŇKA
				
Objednací číslo	K08Z 1Y XX	L08Z 1Y XX	K08Z 5Y XX	L08Z 5Y XX
Rozměry (š x v x h)	800 x 190 x 500 mm			
Verze modelu	bez otvoru pro baterii umyvadlo uprostřed		s otvorem pro baterii umyvadlo uprostřed	
Pro kombinaci s	Antao: 4A72 40, 4A73 51, 4A74 65 Loop & Friends: 4A45 00/01, 4A46 00/01, 4A47 00/01, 4A48 00/01, 4A49 00/01, 4A50 00/01 Collaro: 4A18 40, 4A19 56, 4A21 38, 4A20 56 Artis: 4179 43, 4198 61, 4178 41, 4172 58 Finion: 4143 61		Antao: 4A72 40, 4A73 51, 4A74 65 Loop & Friends: 4A45 00/01, 4A47 00/01, 4A49 00/01 Collaro: 4A18 40, 4A19 56, 4A21 38, 4A20 56 Artis: 4172 58 Finion: 4143 61	
Osvětlení	-	s osvětlením výsuvného dílu Osvětlení: 1 x LED / 10,4 W	-	s osvětlením výsuvného dílu Osvětlení: 1 x LED / 10,4 W
Zařízení	1x trubkový sifon 1x výsuvný díl s protiskluzovým dnem			
Odkazy na normy	-	IP 44	-	IP 44
Montáž	závěsný model			
Součást dodávky	upevňovací sada je součástí dodávky, trubkový sifon			
skříňka (XX)/deska (Y)	-	-	-	-
lak (XX) / lak (0)	2.228,-	2.639,-	2.228,-	2.639,-
lak (XX) dřevo (1/2)	2.433,-	2.844,-	2.433,-	2.844,-
dřevo (XX)/ dřevo (1/2)	3.118,-	3.529,-	3.118,-	3.529,-
lak (XX) / kámen (3)	4.284,-	4.695,-	4.284,-	4.695,-
dřevo (XX)/kámen (3)	4.969,-	5.381,-	4.969,-	5.381,-

XX = dosadte barvu čela a korpusu
GF = Glossy White Lacquer, GK = Anthracite Matt Lacquer, HG = Midnight Blue Matt Lacquer, HJ = Silk Grey Matt Lacquer, HK = Stone Grey Matt Lacquer, HL = Leaf Green Matt Lacquer, MT = White Matt Lacquer, PD = Black Matt Lacquer, HN = Honey Oak, HM = Warm Walnut

Z = struktura čela
0 = ne, 1 = ano

Y = dosadte číslo barvy umyvadlové desky
0 = lak, 1 = Honey Oak, 2 = Warm Walnut, 3 = Botticino

ANTAO

€ bez DPH

Výroba na zakázku (Mějte prosím na paměti, že v případě požadavku na storno nebo změnu objednávky Vám nemůžeme vždy vyhovět!), Umyvadlo a armatury objednávejte zvlášť.

	SPODNÍ SKŘÍŇKA	SPODNÍ SKŘÍŇKA	SPODNÍ SKŘÍŇKA	SPODNÍ SKŘÍŇKA
				
Objednací číslo	K30Z 1Y XX	L30Z 1Y XX	K30Z 5Y XX	L30Z 5Y XX
Rozměry (š x v x h)	800 x 360 x 500 mm			
Verze modelu	bez otvoru pro baterii umyvadlo uprostřed		s otvorem pro baterii umyvadlo uprostřed	
Pro kombinaci s	Antao: 4A72 40, 4A73 51, 4A74 65 Loop & Friends: 4A45 00/01, 4A46 00/01, 4A47 00/01, 4A48 00/01, 4A49 00/01, 4A50 00/01 Collaro: 4A18 40, 4A19 56, 4A21 38, 4A20 56 Artis: 4179 43, 4198 61, 4178 41, 4172 58 Finion: 4143 61		Antao: 4A72 40, 4A73 51, 4A74 65 Loop & Friends: 4A45 00/01, 4A47 00/01, 4A49 00/01 Collaro: 4A18 40, 4A19 56, 4A21 38, 4A20 56 Artis: 4172 58 Finion: 4143 61	
Osvětlení	-	s osvětlením výsuvného dílu Osvětlení: 1 x LED / 10,4 W	-	s osvětlením výsuvného dílu Osvětlení: 1 x LED / 10,4 W
Zařízení	1x trubkový sifon 1x výsuvný díl s protiskluzovým dnem			
Odkazy na normy	-	IP 44	-	IP 44
Montáž	závěsný model			
Součást dodávky	upevňovací sada je součástí dodávky, trubkový sifon			
skříňka (XX)/deska (Y)	-	-	-	-
lak (XX) / lak (0)	2.400,-	2.811,-	2.400,-	2.811,-
lak (XX) dřevo (1/2)	2.604,-	3.016,-	2.604,-	3.016,-
dřevo (XX)/ dřevo (1/2)	3.359,-	3.770,-	3.359,-	3.770,-
lak (XX) / kámen (3)	4.456,-	4.867,-	4.456,-	4.867,-
dřevo (XX)/kámen (3)	5.209,-	5.620,-	5.209,-	5.620,-

	SPODNÍ SKŘÍŇKA	SPODNÍ SKŘÍŇKA	SPODNÍ SKŘÍŇKA	SPODNÍ SKŘÍŇKA
				
Objednací číslo	K19Z 1Y XX	L19Z 1Y XX	K19Z 5Y XX	L19Z 5Y XX
Rozměry (š x v x h)	800 x 360 x 500 mm			
Verze modelu	bez otvoru pro baterii umyvadlo uprostřed		s otvorem pro baterii umyvadlo uprostřed	
Pro kombinaci s	Antao: 4A72 40, 4A73 51, 4A74 65 Loop & Friends: 4A45 00/01, 4A46 00/01, 4A47 00/01, 4A48 00/01, 4A49 00/01, 4A50 00/01 Collaro: 4A18 40, 4A19 56, 4A21 38, 4A20 56 Artis: 4179 43, 4198 61, 4178 41, 4172 58 Finion: 4143 61		Antao: 4A72 40, 4A73 51, 4A74 65 Loop & Friends: 4A45 00/01, 4A47 00/01, 4A49 00/01 Collaro: 4A18 40, 4A19 56, 4A21 38, 4A20 56 Artis: 4172 58 Finion: 4143 61	
Osvětlení	-	s osvětlením výsuvného dílu Osvětlení: 2 x LED / 20,8 W	-	s osvětlením výsuvného dílu Osvětlení: 2 x LED / 20,8 W
Zařízení	1x trubkový sifon 2x zásuvka s protiskluzovým dnem			
Odkazy na normy	-	IP 44	-	IP 44
Montáž	závěsný model			
Součást dodávky	upevňovací sada je součástí dodávky, trubkový sifon			
skříňka (XX)/deska (Y)	-	-	-	-
lak (XX) / lak (0)	2.742,-	3.411,-	2.742,-	3.411,-
lak (XX) dřevo (1/2)	2.947,-	3.616,-	2.947,-	3.616,-
dřevo (XX)/ dřevo (1/2)	3.838,-	4.507,-	3.838,-	4.507,-
lak (XX) / kámen (3)	4.798,-	5.467,-	4.798,-	5.467,-
dřevo (XX)/kámen (3)	5.689,-	6.358,-	5.689,-	6.358,-

XX = dosadíte barvu čela a korpusu
GF = Glossy White Lacquer, GK = Anthracite Matt Lacquer, HG = Midnight Blue Matt Lacquer, HJ = Silk Grey Matt Lacquer, HK = Stone Grey Matt Lacquer, HL = Leaf Green Matt Lacquer, MT = White Matt Lacquer, PD = Black Matt Lacquer, HN = Honey Oak, HM = Warm Walnut

Z = struktura čela
0 = ne, 1 = ano

Y = dosadíte číslo barvy umyvadlové desky
0 = lak, 1 = Honey Oak, 2 = Warm Walnut, 3 = Botticino

ANTAO

€ bez DPH

Výroba na zakázku (Mějte prosím na paměti, že v případě požadavku na storno nebo změnu objednávky Vám nemůžeme vždy vyhovět!), Umyvadlo a armatury objednávejte zvlášť.

	SPODNÍ SKŘÍŇKA	SPODNÍ SKŘÍŇKA	SPODNÍ SKŘÍŇKA	SPODNÍ SKŘÍŇKA
				
Objednací číslo	K07Z 1Y XX	L07Z 1Y XX	K07Z 5Y XX	L07Z 5Y XX
Rozměry (š x v x h)	600 x 190 x 500 mm			
Verze modelu	bez otvoru pro baterii umyvadlo uprostřed		s otvorem pro baterii umyvadlo uprostřed	
Pro kombinaci s	Antao: 4A72 40, 4A73 51 Loop & Friends: 4A45 00/01, 4A46 00/01, 4A47 00/01, 4A49 00/01 Collaro: 4A18 40, 4A19 56, 4A21 38, 4A20 56 Artis: 4179 43, 4178 41, 4172 58		Antao: 4A72 40, 4A73 51 Loop & Friends: 4A45 00/01, 4A47 00/01, 4A49 00/01 Collaro: 4A18 40, 4A19 56, 4A21 38, 4A20 56 Artis: 4172 58	
Osvětlení	-	s osvětlením výsuvného dílu Osvětlení: 1 x LED / 7,2 W	-	s osvětlením výsuvného dílu Osvětlení: 1 x LED / 7,2 W
Zařízení	1x trubkový sifon 1x výsuvný díl s protiskluzovým dnem			
Odkazy na normy	-	IP 44	-	IP 44
Montáž	závěsný model			
Součást dodávky	upevňovací sada je součástí dodávky, trubkový sifon			
skříňka (XX)/deska (Y)	-	-	-	-
lak (XX) / lak (0)	2.007,-	2.418,-	2.007,-	2.418,-
lak (XX) dřevo (1/2)	2.192,-	2.603,-	2.192,-	2.603,-
dřevo (XX)/ dřevo (1/2)	2.809,-	3.221,-	2.809,-	3.221,-
lak (XX) / kámen (3)	3.859,-	4.270,-	3.859,-	4.270,-
dřevo (XX)/kámen (3)	4.476,-	4.888,-	4.476,-	4.888,-

	SPODNÍ SKŘÍŇKA	SPODNÍ SKŘÍŇKA	SPODNÍ SKŘÍŇKA	SPODNÍ SKŘÍŇKA
				
Objednací číslo	K29Z 1Y XX	L29Z 1Y XX	K29Z 5Y XX	L29Z 5Y XX
Rozměry (š x v x h)	600 x 360 x 500 mm			
Verze modelu	bez otvoru pro baterii umyvadlo uprostřed		s otvorem pro baterii umyvadlo uprostřed	
Pro kombinaci s	Antao: 4A72 40, 4A73 51 Loop & Friends: 4A45 00/01, 4A46 00/01, 4A47 00/01, 4A49 00/01 Collaro: 4A18 40, 4A19 56, 4A21 38, 4A20 56 Artis: 4179 43, 4178 41, 4172 58		Antao: 4A72 40, 4A73 51 Loop & Friends: 4A45 00/01, 4A47 00/01, 4A49 00/01 Collaro: 4A18 40, 4A19 56, 4A21 38, 4A20 56 Artis: 4172 58	
Osvětlení	-	s osvětlením výsuvného dílu Osvětlení: 1 x LED / 7,2 W	-	s osvětlením výsuvného dílu Osvětlení: 1 x LED / 7,2 W
Zařízení	1x trubkový sifon 1x výsuvný díl s protiskluzovým dnem			
Odkazy na normy	-	IP 44	-	IP 44
Montáž	závěsný model			
Součást dodávky	upevňovací sada je součástí dodávky, trubkový sifon			
skříňka (XX)/deska (Y)	-	-	-	-
lak (XX) / lak (0)	2.161,-	2.573,-	2.161,-	2.573,-
lak (XX) dřevo (1/2)	2.346,-	2.758,-	2.346,-	2.758,-
dřevo (XX)/ dřevo (1/2)	3.025,-	3.437,-	3.025,-	3.437,-
lak (XX) / kámen (3)	4.013,-	4.425,-	4.013,-	4.425,-
dřevo (XX)/kámen (3)	4.692,-	5.104,-	4.692,-	5.104,-

XX = dosadíte barvu čela a korpusu
GF = Glossy White Lacquer, GK = Anthracite Matt Lacquer, HG = Midnight Blue Matt Lacquer, HJ = Silk Grey Matt Lacquer, HK = Stone Grey Matt Lacquer, HL = Leaf Green Matt Lacquer, MT = White Matt Lacquer, PD = Black Matt Lacquer, HN = Honey Oak, HM = Warm Walnut



Z = struktura čela
0 = ne, 1 = ano

Y = dosadíte číslo barvy umyvadlové desky
0 = lak, 1 = Honey Oak, 2 = Warm Walnut, 3 = Botticino

ANTAO

€ bez DPH

Výroba na zakázku (Mějte prosím na paměti, že v případě požadavku na storno nebo změnu objednávky Vám nemůžeme vždy vyhovět!), Umyvadlo a armatury objednávejte zvlášť.

	SPODNÍ SKŘÍŇKA	SPODNÍ SKŘÍŇKA	SPODNÍ SKŘÍŇKA	SPODNÍ SKŘÍŇKA
				
Objednací číslo	K18Z 1Y XX	L18Z 1Y XX	K18Z 5Y XX	L18Z 5Y XX
Rozměry (š x v x h)	600 x 360 x 500 mm			
Verze modelu	bez otvoru pro baterii umyvadlo uprostřed		s otvorem pro baterii umyvadlo uprostřed	
Pro kombinaci s	Antao: 4A72 40, 4A73 51 Loop & Friends: 4A45 00/01, 4A46 00/01, 4A47 00/01, 4A49 00/01, Collaro: 4A18 40, 4A19 56, 4A21 38, 4A20 56 Artis: 4179 43, 4178 41, 4172 58		Antao: 4A72 40, 4A73 51 Loop & Friends: 4A45 00/01, 4A47 00/01, 4A49 00/01 Collaro: 4A18 40, 4A19 56, 4A21 38, 4A20 56 Artis: 4172 58	
Osvětlení	-	s osvětlením výsuvného dílu Osvětlení: 2x LED / 14,4W	-	s osvětlením výsuvného dílu Osvětlení: 2x LED / 14,4W
Zařízení	1x trubkový sifon 2x zásuvka s protiskluzovým dnem			
Odkazy na normy	-	IP 44	-	IP 44
Montáž	závěsný model			
Součást dodávky	upevňovací sada je součástí dodávky, trubkový sifon			
skříňka (XX)/deska (Y)	-	-	-	-
lak (XX) / lak (0)	2.470,-	3.138,-	2.470,-	3.138,-
lak (XX) dřevo (1/2)	2.655,-	3.324,-	2.655,-	3.324,-
dřevo (XX)/ dřevo (1/2)	3.457,-	4.126,-	3.457,-	4.126,-
lak (XX) / kámen (3)	4.322,-	4.991,-	4.322,-	4.991,-
dřevo (XX)/kámen (3)	5.124,-	5.793,-	5.124,-	5.793,-
	BOČNÍ SKŘÍŇKA	BOČNÍ SKŘÍŇKA	BOČNÍ SKŘÍŇKA	BOČNÍ SKŘÍŇKA
				
Objednací číslo	K42Z 0Y XX	L42Z 0Y XX	K41Z 0Y XX	L41Z 0Y XX
Rozměry (š x v x h)	1600 x 268 x 500 mm		1200 x 268 x 500 mm	
Osvětlení	-	s osvětlením výsuvného dílu Osvětlení: 2 x LED / 22,2 W	-	s osvětlením výsuvného dílu Osvětlení: 1 x LED / 17,6 W
Zařízení	2x zásuvka s protiskluzovým dnem		1x výsuvný díl s protiskluzovým dnem	
Odkazy na normy	-	IP 44	-	IP 44
Montáž	závěsný model			
Součást dodávky	upevňovací sada je součástí dodávky			
skříňka (XX)/deska (Y)	-	-	-	-
lak (XX) / lak (0)	3.641,-	3.793,-	2.955,-	3.155,-
lak (XX) dřevo (1/2)	3.953,-	4.106,-	3.209,-	3.409,-
dřevo (XX)/ dřevo (1/2)	5.098,-	5.146,-	4.138,-	4.253,-
lak (XX) / kámen (3)	5.982,-	6.914,-	4.856,-	5.688,-
dřevo (XX)/kámen (3)	7.126,-	7.955,-	5.785,-	6.533,-

XX = dosadíte barvu čela a korpusu
 GF = Glossy White Lacquer, GK = Anthracite Matt Lacquer, HG = Midnight Blue Matt Lacquer, HJ = Silk Grey Matt Lacquer, HK = Stone Grey Matt Lacquer, HL = Leaf Green Matt Lacquer, MT = White Matt Lacquer, PD = Black Matt Lacquer, HN = Honey Oak, HM = Warm Walnut

Z = struktura čela
 0 = ne, 1 = ano



Y = dosadíte číslo barvy umyvadlové desky
 0 = lak, 1 = Honey Oak, 2 = Warm Walnut, 3 = Botticino

ANTAO

€ bez DPH

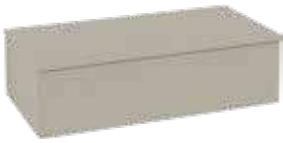
Výroba na zakázku (Mějte prosím na paměti, že v případě požadavku na storno nebo změnu objednávky Vám nemůžeme vždy vyhovět!), Umyvadlo a armatury objednávejte zvlášť.

	BOČNÍ SKŘÍŇKA	BOČNÍ SKŘÍŇKA
		
Objednací číslo	K40Z 0Y XX	L40Z 0Y XX
Rozměry (š x v x h)	1000 x 268 x 500 mm	
Osvětlení	-	s osvětlením výsuvného dílu Osvětlení: 1 x LED / 14,3 W
Zařízení	1x výsuvný díl s protiskluzovým dnem	
Odkazy na normy	-	IP 44
Montáž	závěsný model	
Součást dodávky	upevňovací sada je součástí dodávky	
skříňka (XX)/deska (Y)	-	-
lak (XX) / lak (0)	2.662,-	2.883,-
lak (XX) dřevo (1/2)	2.890,-	3.112,-
dřevo (XX)/ dřevo (1/2)	3.727,-	3.872,-
lak (XX) / kámen (3)	4.374,-	5.166,-
dřevo (XX)/kámen (3)	5.211,-	5.926,-

	PROSTŘEDNÍ SKŘÍŇKA	PROSTŘEDNÍ SKŘÍŇKA	PROSTŘEDNÍ SKŘÍŇKA	PROSTŘEDNÍ SKŘÍŇKA
				
Objednací číslo	K43Z 00 XX	L43Z 00 XX	K44Z 00 XX	L44Z 00 XX
Rozměry (š x v x h)	414 x 1039 x 356 mm			
panty	panty vlevo		panty vpravo	
Osvětlení	-	s osvětlením výsuvného dílu Osvětlení: 1 x LED / 3,9 W	-	s osvětlením výsuvného dílu Osvětlení: 1 x LED / 3,9 W
Zařízení	1x výsuvný díl s protiskluzovým dnem 1 x dvířka 1 x pevná přihrádka 1 x skleněná polička			
Odkazy na normy	-	IP 44	-	IP 44
Montáž	závěsný model			
Součást dodávky	upevňovací sada je součástí dodávky			
skříňka (XX)/deska	-	-	-	-
lak (XX) / lak	2.161,-	1.955,-	2.161,-	1.955,-
dřevo (XX)/ dřevo	3.025,-	2.573,-	3.025,-	2.573,-

XX = dosadte barvu čela a korpusu
GF = Glossy White Lacquer, GK = Anthracite Matt Lacquer, HG = Midnight Blue Matt Lacquer, HJ = Silk Grey Matt Lacquer, HK = Stone Grey Matt Lacquer, HL = Leaf Green Matt Lacquer, MT = White Matt Lacquer, PD = Black Matt Lacquer, HN = Honey Oak, HM = Warm Walnut





Z = struktura čela
0 = ne, 1 = ano



Y = dosadte číslo barvy umyvadlové desky
0 = lak, 1 = Honey Oak, 2 = Warm Walnut, 3 = Botticino

ANTAO

€ bez DPH

Výroba na zakázku (Mějte prosím na paměti, že v případě požadavku na storno nebo změnu objednávky Vám nemůžeme vždy vyhovět!), Umyvadlo a armatury objednávejte zvlášť.

	VYSOKÁ SKŘÍŇKA	VYSOKÁ SKŘÍŇKA	VYSOKÁ KOMODA	VYSOKÁ KOMODA
				
Objednací číslo	K45Z 00 XX	K46Z 00 XX	K47Z 00 XX	L47Z 00 XX
Rozměry (š x v x h)	414 x 1719 x 287 mm		814 x 1039 x 356 mm	
panty	panty vlevo	panty vpravo	-	
Osvětlení	-		-	s osvětlením výsuvného dílu Osvětlení: 2 x LED / 22,2 W
Zařízení	1 x dvířka 3 x skleněná polička 1 x pevná přihrádka		2x zásuvka s protiskluzovým dnem 2 x dvířka 1 x skleněná polička 1 x pevná přihrádka	
Odkazy na normy	-			IP 44
Montáž	závěsný model			
Součást dodávky	upevňovací sada je součástí dodávky			

	ZRCADLO	ZRCADLO	ZRCADLO
			
Objednací číslo	L480 12 00	L480 90 00	L480 65 00
Rozměry (š x v x h)	1200 x 805 x 38 mm	900 x 885 x 38 mm	650 x 707 x 38 mm
Osvětlení	Osvětlení: světelný zdroj 1x LED / 24,0 W	Osvětlení: světelný zdroj 1x LED / 20,4 W	Osvětlení: světelný zdroj 1x LED / 15,2 W
Odkazy na normy	IP 44		
Montáž	závěsný model		
Součást dodávky	upevňovací sada je součástí dodávky		
	1.348,-	1.194,-	1.091,-

	BALÍČEK PŘÍSLUŠENSTVÍ 1	BALÍČEK PŘÍSLUŠENSTVÍ 2	BALÍČEK PŘÍSLUŠENSTVÍ 3
			
Objednací číslo	K490 00 00	K491 00 00	K492 00 00
Popis	vhodné pro všechny nízké zásuvky	vhodné pro všechny střední a vysoké zásuvky	Tento výrobek je vhodný pro balíčky příslušenství 1 a 2
Zařízení	1x rámová vložka, dub (173 x 323 x 43) 1x miska, dub (160 x 103 x 50) 1x křížová vložka pro misku 1x víčko pro misku (160 x 103 x 7)	1x rámová vložka do zásuvky, dub (vysoká, 173 x 323 x 80) 1x krabička, dub (160 x 103 x 110) 1x křížová vložka vysoká, dub (160 x 103 x 84) 1x víčko pro misku (160 x 103 x 7)	1x držák na lak na nehty, dub (160 x 103 x 20) 1x držák na rtěnku, dub (160 x 103 x 10)
	196,-	265,-	103,-

XX = dosadte barvu čela a korpusu
GF = Glossy White Lacquer, GK = Anthracite Matt Lacquer, HG = Midnight Blue Matt Lacquer, HJ = Silk Grey Matt Lacquer, HK = Stone Grey Matt Lacquer, HL = Leaf Green Matt Lacquer, MT = White Matt Lacquer, PD = Black Matt Lacquer, HN = Honey Oak, HM = Warm Walnut

Z = struktura čela
0 = ne, 1 = ano

Y = dosadte číslo barvy umyvadlové desky
0 = lak, 1 = Honey Oak, 2 = Warm Walnut, 3 = Botticino

ARCHITECTURA

Sanitární keramika a koupelnový nábytek

PRO.VILLEROY-BOCH.COM/TECHNICALDRAWINGS

- Segment Profi
- Vhodný nábytkový program Architectura
- Umyvadla se hodí také k nábytkovým programům Collaro, Legato
- vhodné ke všem kolekcím zrcadel & kolekcím zrcadlových skříněk
- vhodné vodovodní baterie, doplňky a příslušenství Architectura
- nové závěsné klozety s technologií splachování TwistFlush[e²]



Barvy keramiky



01 = Bílá Alpin



R1 = Bílá Alpin
CeramicPlus



T2 = Bílá
Alpin AntiBac
CeramicPlus

Barvy čelních stěn a barvy korpusu



MS = White Matt



VS = White



VT = Grey



RH = Oak
Kansas



VJ = Nordic Oak

ARCHITECTURA

€ bez DPH

Chráněný vzor
vodovodní baterie je nutné objednat zvlášť

UMYVADLO

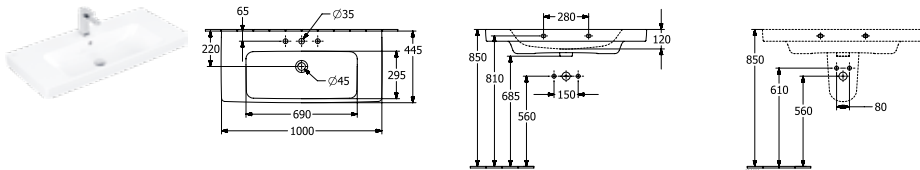

Objednací číslo	Popis		01	plus R1	plus T2		kus/ pal.	kg/ kus
4A87 A5 XX	1000 x 445 mm  	NOVINKA	674,-	782,-	-	-	8	28,9
4A87 A2 XX	1000 x 445 mm  	NOVINKA	674,-	782,-	-	-	8	28,9
4A87 A6 XX	1000 x 445 mm  	NOVINKA	724,-	832,-	-	-	8	28,9
4A87 A3 XX	1000 x 445 mm  	NOVINKA	724,-	832,-	-	-	8	28,9

montáž na stěnu, umyvadlo uprostřed, vhodný nábytkový program: Architectura





Další informace o vhodných ventilech viz strany 361-364

Upozornění: U modelů bez přepadu je nutné použít neuzavíratelný ventil

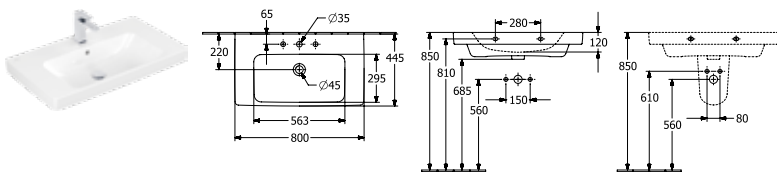
5266 00 XX	POLOSLOUP upevňovací sada je součástí dodávky		134,-	243,-	-	-	40	8,4
9221 49 00	UMYVADLOVÝ PRVEK 525 x 1120 x 75 mm Další modely ViConnect viz strany 344-360		-	-	-	245,-	10	8,1

UMYVADLO



Objednací číslo	Popis		01	plus R1	plus T2		kus/ pal.	kg/ kus
4A87 80 XX	800 x 445 mm  	NOVINKA	525,-	633,-	-	-	12	24,3
4A87 81 XX	800 x 445 mm  	NOVINKA	525,-	633,-	-	-	12	24,3
4A87 82 XX	800 x 445 mm  	NOVINKA	575,-	682,-	-	-	12	24,3
4A87 83 XX	800 x 445 mm  	NOVINKA	575,-	682,-	-	-	12	24,3

montáž na stěnu, umyvadlo uprostřed, vhodný nábytkový program: Architectura

Další informace o vhodných ventilech viz strany 361-364

Upozornění: U modelů bez přepadu je nutné použít neuzavíratelný ventil

5266 00 XX	POLOSLOUP upevňovací sada je součástí dodávky		134,-	243,-	-	-	40	8,4
9221 49 00	UMYVADLOVÝ PRVEK 525 x 1120 x 75 mm Další modely ViConnect viz strany 344-360		-	-	-	245,-	10	8,1

XX = dosadte kód barvy

01 = Bílá Alpin, R1 = Bílá Alpin CeramicPlus, T2 = Bílá Alpin AntiBac CeramicPlus

ARCHITECTURA

€ bez DPH

Chráněný vzor
vodovodní baterie je nutné objednat zvlášť

UMYVADLO

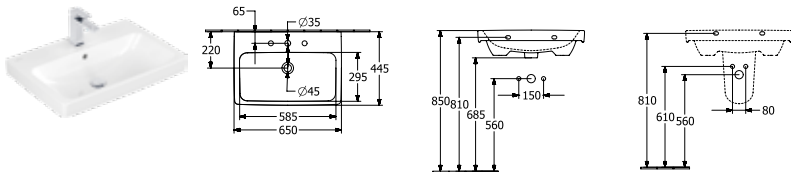

Objednáací číslo	Popis		01	plus R1	plus T2		kus/ pal.	kg/ kus
4A87 65 XX	650 x 445 mm	AntiBac NOVINKA	242,-	350,-	428,-	-	16	19,2
4A87 66 XX	650 x 445 mm	AntiBac NOVINKA	242,-	350,-	428,-	-	16	19,2
4A87 67 XX	650 x 445 mm	AntiBac NOVINKA	292,-	400,-	478,-	-	16	19,2
4A87 68 XX	650 x 445 mm	AntiBac NOVINKA	292,-	400,-	478,-	-	16	19,2

montáž na stěnu, umyvadlo uprostřed, vhodný nábytkový program: Architectura

Další informace o vhodných ventilech viz strany 361-364

Upozornění: U modelů bez přepadu je nutné použít neuzavíratelný ventil

5266 00 XX	POLOSLOUP upevňovací sada je součástí dodávky		134,-	243,-	-	-	40	8,4
9221 49 00	UMYVADLOVÝ PRVEK 525 x 1120 x 75 mm Další modely ViConnect viz strany 344-360		-	-	-	245,-	10	8,1

UMYVADLO

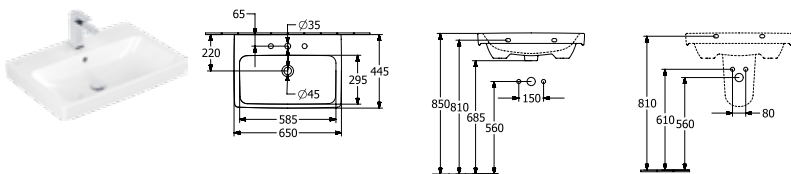

Objednáací číslo	Popis		01	plus R1	plus T2		kus/ pal.	kg/ kus
4A87 KG XX	650 x 445 mm	AntiBac NOVINKA	283,-	391,-	469,-	-	16	19,2
4A87 KL XX	650 x 445 mm	AntiBac NOVINKA	283,-	391,-	469,-	-	16	19,2
4A87 KJ XX	650 x 445 mm	AntiBac NOVINKA	333,-	440,-	519,-	-	16	19,2
4A87 KF XX	650 x 445 mm	AntiBac NOVINKA	333,-	440,-	519,-	-	16	19,2

montáž na stěnu, spodní strana broušená, umyvadlo uprostřed, vhodný nábytkový program: Architectura

Další informace o vhodných ventilech viz strany 361-364

Upozornění: U modelů bez přepadu je nutné použít neuzavíratelný ventil

5266 00 XX	POLOSLOUP upevňovací sada je součástí dodávky		134,-	243,-	-	-	40	8,4
9221 49 00	UMYVADLOVÝ PRVEK 525 x 1120 x 75 mm Další modely ViConnect viz strany 344-360		-	-	-	245,-	10	8,1

XX = dosadte kód barvy

01 = Bílá Alpin, R1 = Bílá Alpin CeramicPlus, T2 = Bílá Alpin AntiBac CeramicPlus

ARCHITECTURA

€ bez DPH

Chráněný vzor
vodovodní baterie je nutné objednat zvlášť

UMYVADLO

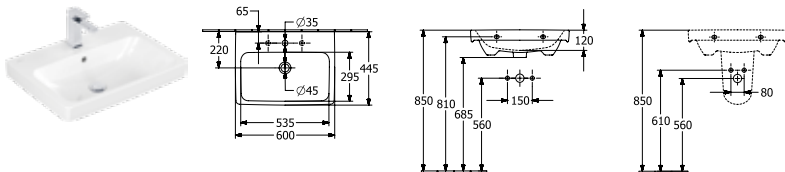

Objednací číslo	Popis		01	plus R1	plus T2		kus/ pal.	kg/ kus
4A87 60 XX	600 x 445 mm	AntiBac NOVINKA	204,-	312,-	391,-	-	16	17,8
4A87 61 XX	600 x 445 mm	AntiBac NOVINKA	204,-	312,-	391,-	-	16	17,8
4A87 62 XX	600 x 445 mm	AntiBac NOVINKA	254,-	362,-	440,-	-	16	17,8
4A87 63 XX	600 x 445 mm	AntiBac NOVINKA	254,-	362,-	440,-	-	16	17,8

montáž na stěnu, umyvadlo uprostřed, vhodný nábytkový program: Architectura

Další informace o vhodných ventilech viz strany 361-364

Upozornění: U modelů bez přepadu je nutné použít neuzavíratelný ventil

5266 00 XX	POLOSLOUP upevňovací sada je součástí dodávky		134,-	243,-	-	-	40	8,4
9221 49 00	UMYVADLOVÝ PRVEK 525 x 1120 x 75 mm Další modely ViConnect viz strany 344-360		-	-	-	245,-	10	8,1

UMYVADLO

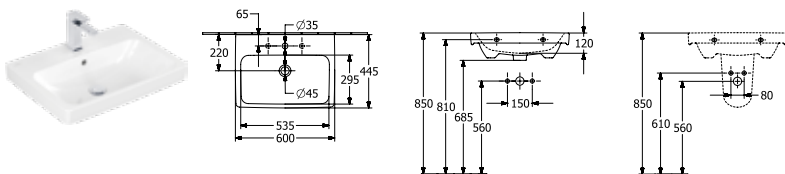

Objednací číslo	Popis		01	plus R1	plus T2		kus/ pal.	kg/ kus
4A87 6G XX	600 x 445 mm	AntiBac NOVINKA	245,-	353,-	431,-	-	16	17,8
4A87 6L XX	600 x 445 mm	AntiBac NOVINKA	245,-	353,-	431,-	-	16	17,8
4A87 6J XX	600 x 445 mm	AntiBac NOVINKA	295,-	403,-	481,-	-	16	17,8
4A87 6F XX	600 x 445 mm	AntiBac NOVINKA	295,-	403,-	481,-	-	16	17,8

montáž na stěnu, spodní strana broušená, umyvadlo uprostřed, vhodný nábytkový program: Architectura

Další informace o vhodných ventilech viz strany 361-364

Upozornění: U modelů bez přepadu je nutné použít neuzavíratelný ventil

5266 00 XX	POLOSLOUP upevňovací sada je součástí dodávky		134,-	243,-	-	-	40	8,4
9221 49 00	UMYVADLOVÝ PRVEK 525 x 1120 x 75 mm Další modely ViConnect viz strany 344-360		-	-	-	245,-	10	8,1

XX = dosadte kód barvy

01 = Bílá Alpin, R1 = Bílá Alpin CeramicPlus, T2 = Bílá Alpin AntiBac CeramicPlus



ARCHITECTURA

€ bez DPH

Chráněný vzor
vodovodní baterie je nutné objednat zvlášť

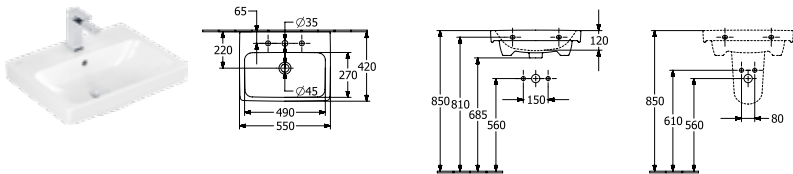
UMYVADLO

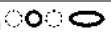
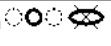

Objednací číslo	Popis		01	plus R1	plus T2		kus/ pal.	kg/ kus
4A87 55 XX	550 x 420 mm 	AntiBac NOVINKA	193,-	301,-	379,-	-	18	16,1
4A87 56 XX	550 x 420 mm 	AntiBac NOVINKA	193,-	301,-	379,-	-	18	16,1
4A87 57 XX	550 x 420 mm 	AntiBac NOVINKA	243,-	351,-	429,-	-	18	16,1
4A87 58 XX	550 x 420 mm 	AntiBac NOVINKA	243,-	351,-	429,-	-	18	16,1

montáž na stěnu, umyvadlo uprostřed, vhodný nábytkový program: Architectura



Další informace o vhodných ventilech viz strany 361-364

Upozornění: U modelů bez přepadu je nutné použít neuzavíratelný ventil

5266 00 XX	POLOSLOUP upevňovací sada je součástí dodávky		134,-	243,-	-	-	40	8,4
9221 49 00	UMYVADLOVÝ PRVEK 525 x 1120 x 75 mm Další modely ViConnect viz strany 344-360		-	-	-	245,-	10	8,1

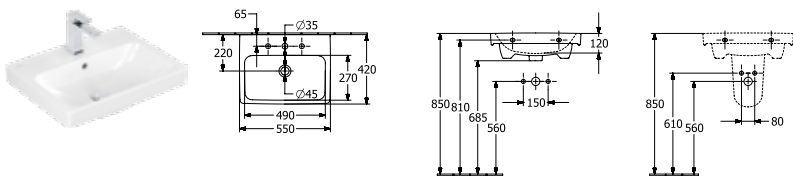
UMYVADLO



Objednací číslo	Popis		01	plus R1	plus T2		kus/ pal.	kg/ kus
4A87 MG XX	550 x 420 mm 	AntiBac NOVINKA	234,-	342,-	420,-	-	18	16,1
4A87 ML XX	550 x 420 mm 	AntiBac NOVINKA	234,-	342,-	420,-	-	18	16,1
4A87 MJ XX	550 x 420 mm 	AntiBac NOVINKA	284,-	392,-	470,-	-	18	16,1
4A87 MF XX	550 x 420 mm 	AntiBac NOVINKA	284,-	392,-	470,-	-	18	16,1

montáž na stěnu, spodní strana broušená, umyvadlo uprostřed, vhodný nábytkový program: Architectura

Další informace o vhodných ventilech viz strany 361-364

Upozornění: U modelů bez přepadu je nutné použít neuzavíratelný ventil

5266 00 XX	POLOSLOUP upevňovací sada je součástí dodávky		134,-	243,-	-	-	40	8,4
9221 49 00	UMYVADLOVÝ PRVEK 525 x 1120 x 75 mm Další modely ViConnect viz strany 344-360		-	-	-	245,-	10	8,1

XX = dosadte kód barvy

01 = Bílá Alpin, R1 = Bílá Alpin CeramicPlus, T2 = Bílá Alpin AntiBac CeramicPlus



ARCHITECTURA

€ bez DPH

Chráněný vzor
vodovodní baterie je nutné objednat zvlášť

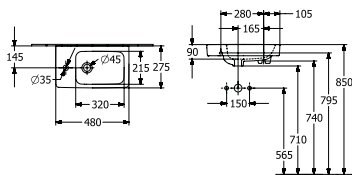
UMÝVÁTKO



Objednací číslo	Popis		01	plus R1	plus T2		kus/ pal.	kg/ kus
4385 48 XX	480 x 275 mm 	NOVINKA	179,-	287,-	-	-	48	8,6
4385 49 XX	480 x 275 mm 	NOVINKA	179,-	287,-	-	-	48	8,6



montáž na stěnu, umyvadlo vpravo, nelze použít třítvorovou armaturu, vhodný nábytkový program: Architectura

Další informace o vhodných ventilech viz strany 361-364

Upozornění: U modelů bez přepadu je nutné použít neuzavíratelný ventil

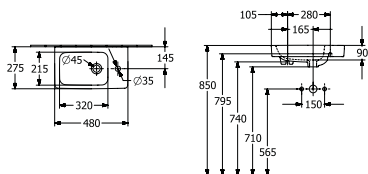
UMÝVÁTKO



Objednací číslo	Popis		01	plus R1	plus T2		kus/ pal.	kg/ kus
4386 48 XX	480 x 275 mm 	NOVINKA	179,-	287,-	-	-	48	8,6
4386 49 XX	480 x 275 mm 	NOVINKA	179,-	287,-	-	-	48	8,6



montáž na stěnu, umyvadlo vlevo, nelze použít třítvorovou armaturu, vhodný nábytkový program: Architectura

Další informace o vhodných ventilech viz strany 361-364

Upozornění: U modelů bez přepadu je nutné použít neuzavíratelný ventil

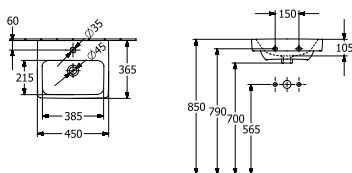
UMÝVÁTKO



Objednací číslo	Popis		01	plus R1	plus T2		kus/ pal.	kg/ kus
4387 45 XX	450 x 365 mm 	NOVINKA	179,-	287,-	-	-	24	12,3
4387 46 XX	450 x 365 mm 	NOVINKA	179,-	287,-	-	-	24	12,3

montáž na stěnu, umyvadlo uprostřed, nelze použít třítvorovou armaturu, vhodný nábytkový program: Architectura

Další informace o vhodných ventilech viz strany 361-364

Upozornění: U modelů bez přepadu je nutné použít neuzavíratelný ventil

XX = dosadte kód barvy

01 = Bílá Alpin, R1 = Bílá Alpin CeramicPlus, T2 = Bílá Alpin AntiBac CeramicPlus



ARCHITECTURA

€ bez DPH

Chráněný vzor
vodovodní baterie je nutné objednat zvlášť

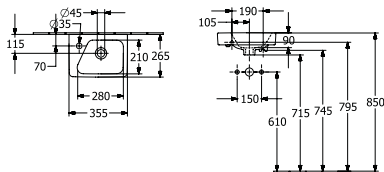
UMÝVÁTKO



Objednací číslo	Popis		01	plus R1	plus T2		kus/ pal.	kg/ kus
4385 36 XX	360 x 265 mm 	NOVINKA	168,-	276,-	-	-	48	6,6
4385 37 XX	360 x 265 mm 	NOVINKA	168,-	276,-	-	-	48	6,6



montáž na stěnu, umyvadlo vpravo, nelze použít tříťvorovou armaturu, vhodný nábytkový program: Architectura

Další informace o vhodných ventilech viz strany 361-364

Upozornění: U modelů bez přepadu je nutné použít neuzavíratelný ventil

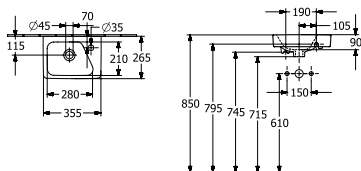
UMÝVÁTKO



Objednací číslo	Popis		01	plus R1	plus T2		kus/ pal.	kg/ kus
4386 36 XX	360 x 265 mm 	NOVINKA	168,-	276,-	-	-	48	6,6
4386 37 XX	360 x 265 mm 	NOVINKA	168,-	276,-	-	-	48	6,6

montáž na stěnu, umyvadlo vlevo, nelze použít tříťvorovou armaturu, vhodný nábytkový program: Architectura

Další informace o vhodných ventilech viz strany 361-364

Upozornění: U modelů bez přepadu je nutné použít neuzavíratelný ventil

UMYVADLO

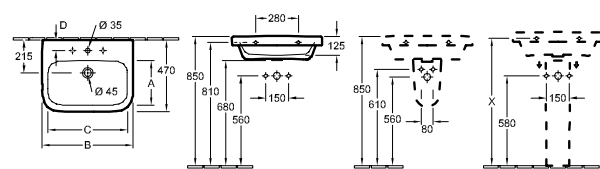

Objednací číslo	A	B	C	D	K	L
418865XX	295	650	575	65	295	575
418866XX	295	650	575	65	295	575
418860XX	295	600	535	70	295	535
418861XX	295	600	535	70	295	535
418855XX	300	550	480	70	300	480
418856XX	300	550	480	70	300	480

Objednací číslo	Popis		01	plus R1	plus T2		kus/ pal.	kg/ kus
4188 65 XX	650 x 470 mm 		242,-	351,-	-	-	14	20,3
4188 66 XX	650 x 470 mm 		242,-	351,-	-	-	14	20,3
4188 60 XX	600 x 470 mm 		204,-	313,-	-	-	16	19,5
4188 61 XX	600 x 470 mm 		204,-	313,-	-	-	16	19,5
4188 55 XX	550 x 470 mm 		193,-	302,-	-	-	16	18,7
4188 56 XX	550 x 470 mm 		193,-	302,-	-	-	16	18,7

montáž na stěnu

Další informace o vhodných ventilech viz strany 361-364

Upozornění: U modelů bez přepadu je nutné použít neuzavíratelný ventil

5265 00 XX	SLOUP		185,-	293,-	-	-	56	7,9
7264 60 XX	POLOSLOUP	SmartFix	277,-	-	-	-	45	7,1
9221 49 00	UMYVADLOVÝ PRVEK 525 x 1120 x 75 mm Další modely ViConnect viz strany 344-360		-	-	-	245,-	10	8,1

XX = dosadte kód barvy

01 = Bílá Alpin, R1 = Bílá Alpin CeramicPlus, T2 = Bílá Alpin AntiBac CeramicPlus

ARCHITECTURA

€ bez DPH

Chráněný vzor
vodovodní baterie je nutné objednat zvlášť

UMYVADLO

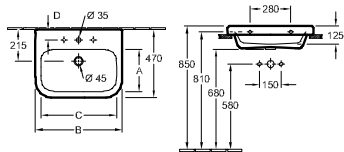

Objednací číslo	A	B	C	D	K	L
4188KGXX	295	650	575	65	295	575
41886GXX	295	600	535	70	295	535
41885GXX	300	550	480	70	300	480

Objednací číslo	Popis	01	plus R1	plus T2		kus/ pal.	kg/ kus
4188 KG XX	650 x 470 mm	283,-	392,-	-	-	10	20,3
4188 6G XX	600 x 470 mm	245,-	354,-	-	-	10	19,5
4188 5G XX	550 x 470 mm	234,-	343,-	-	-	14	18,7
montáž na stěnu, spodní strana broušená, včetně výřezové šablony Další informace o vhodných ventilech viz strany 361-364							
9221 49 00	UMYVADLOVÝ PRVEK 525 x 1120 x 75 mm Další modely ViConnect viz strany 344-360	-	-	-	245,-	10	8,1

POLOZÁPUSTNÉ UMYVADLO

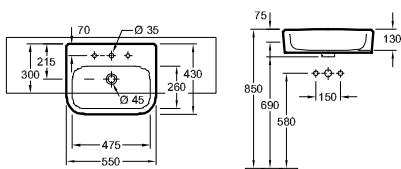

Objednací číslo	Popis	01	plus R1	plus T2		kus/ pal.	kg/ kus
4190 55 XX	550 x 430 mm	332,-	439,-	-	-	10	16,5
4190 56 XX	550 x 430 mm	332,-	439,-	-	-	10	16,5

polozápuštný
Další informace o vhodných ventilech viz strany 361-364
Upozornění: U modelů bez přepadu je nutné použít neuzavíratelný ventil

UMÝVÁTKO

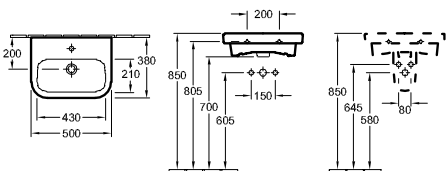

Objednací číslo	Popis	01	plus R1	plus T2		kus/ pal.	kg/ kus
4373 50 XX	500 x 380 mm	197,-	305,-	-	-	24	12,9
4373 51 XX	500 x 380 mm	197,-	305,-	-	-	24	12,9

montáž na stěnu
Další informace o vhodných ventilech viz strany 361-364
Upozornění: U modelů bez přepadu je nutné použít neuzavíratelný ventil

7264 60 XX	POLOSLOUP nelze kombinovat s třítvorovou armaturou, včetně montážní sady "SmartFix"	SmartFix	277,-	-	-	-	45	7,1
9221 49 00	UMYVADLOVÝ PRVEK 525 x 1120 x 75 mm Další modely ViConnect viz strany 344-360	-	-	-	245,-	10	8,1	

XX = dosadte kód barvy
01 = Bílá Alpin, R1 = Bílá Alpin CeramicPlus, T2 = Bílá Alpin AntiBac CeramicPlus

ARCHITECTURA

€ bez DPH

Chráněný vzor
vodovodní baterie je nutné objednat zvlášť

UMÝVÁTKO

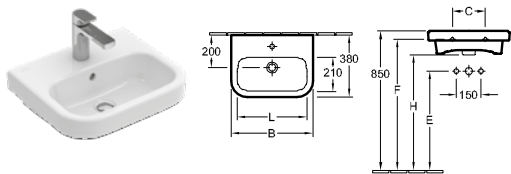

Objednací číslo	Popis	01	plus R1	plus T2		kus/ pal.	kg/ kus
4373 45 XX	450 x 380 mm	179,-	287,-	-	-	24	12
4373 46 XX	450 x 380 mm	179,-	287,-	-	-	24	12

montáž na stěnu

Další informace o vhodných ventilech viz strany 361-364

Upozornění: U modelů bez přepadu je nutné použít neuzavíratelný ventil

9221 49 00	UMYVADLOVÝ PRVEK 525 x 1120 x 75 mm Další modely ViConnect viz strany 344-360	-	-	-	245,-	10	8,1
------------	--	---	---	---	-------	----	-----

UMÝVÁTKO

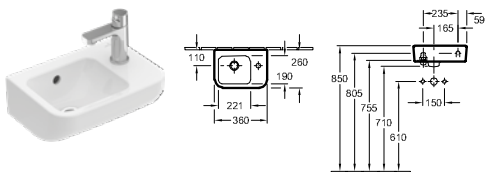

Objednací číslo	Popis	01	plus R1	plus T2		kus/ pal.	kg/ kus
4373 36 XX	360 x 260 mm pro 1-otvorovou armaturu, otvor pro armaturu proražen vpravo	182,-	291,-	-	-	48	7
4373 37 XX	360 x 260 mm pro 1-otvorovou armaturu, otvor pro armaturu proražen vpravo	182,-	291,-	-	-	48	7

montáž na stěnu, upevňovací sada je součástí dodávky

Další informace o vhodných ventilech viz strany 361-364

Upozornění: U modelů bez přepadu je nutné použít neuzavíratelný ventil

UMYVADLO K POSTAVENÍ NA DESKU

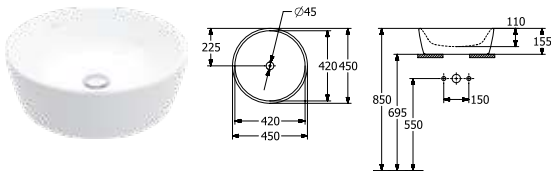

Objednací číslo	Popis	01	plus R1	plus T2		kus/ pal.	kg/ kus
5A25 45 XX	450 mm průměr pro nástěnnou armaturu nebo armaturu se zvýšeným tělem, bez plochy pro otvor pro armaturu	327,-	435,-	-	-	14	12,3
5A25 46 XX	450 mm průměr pro nástěnnou armaturu nebo armaturu se zvýšeným tělem, bez plochy pro otvor pro armaturu	327,-	435,-	-	-	14	12,3

k osazení na desku, vč. upevňovací sady s šablonou pro výřez, vhodný nábytkový program: Legato, Collaro

Další informace o vhodných ventilech viz strany 361-364

Upozornění: U modelů bez přepadu je nutné použít neuzavíratelný ventil

XX = dosadte kód barvy

01 = Bílá Alpin, R1 = Bílá Alpin CeramicPlus, T2 = Bílá Alpin AntiBac CeramicPlus

ARCHITECTURA

€ bez DPH

Chráněný vzor
vodovodní baterie je nutné objednat zvlášť

UMYVADLO K POSTAVENÍ NA DESKU

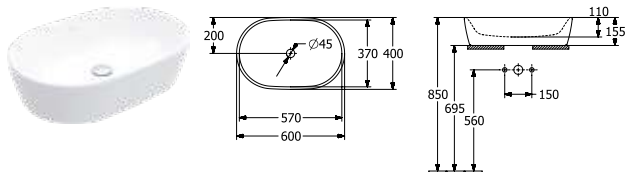

Objednací číslo	Popis	01	plus R1	plus T2		kus/ pal.	kg/ kus
5A26 60 XX	600 x 400 mm pro nástěnnou armaturu nebo armaturu se zvýšeným tělem, bez plochy pro otvor pro armaturu	378,-	486,-	-	-	10	14
5A26 61 XX	600 x 400 mm pro nástěnnou armaturu nebo armaturu se zvýšeným tělem, bez plochy pro otvor pro armaturu	378,-	486,-	-	-	10	14

k osazení na desku, vč. upevňovací sady s šablonou pro výřez, vhodný nábytkový program: Legato, Collaro

Další informace o vhodných ventilech viz strany 361-364

Upozornění: U modelů bez přepadu je nutné použít neuzavíratelný ventil

UMYVADLO K POSTAVENÍ NA DESKU

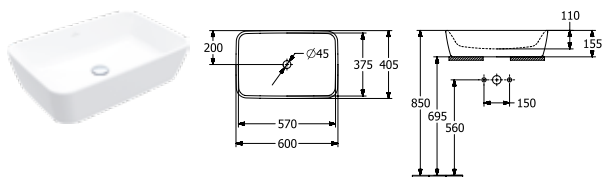

Objednací číslo	Popis	01	plus R1	plus T2		kus/ pal.	kg/ kus
5A27 60 XX	600 x 405 mm pro nástěnnou armaturu nebo armaturu se zvýšeným tělem, bez plochy pro otvor pro armaturu	378,-	486,-	-	-	10	16,5
5A27 61 XX	600 x 400 mm pro nástěnnou armaturu nebo armaturu se zvýšeným tělem, bez plochy pro otvor pro armaturu	378,-	486,-	-	-	10	16,5

k osazení na desku, vč. upevňovací sady s šablonou pro výřez, vhodný nábytkový program: Legato, Collaro

Další informace o vhodných ventilech viz strany 361-364

Upozornění: U modelů bez přepadu je nutné použít neuzavíratelný ventil

ZÁPUSTNÉ UMYVADLO

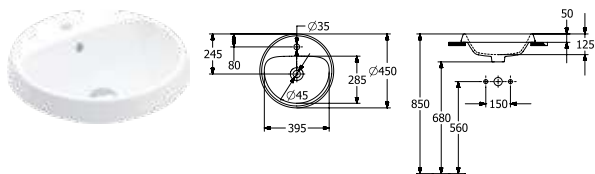

Objednací číslo	Popis	01	plus R1	plus T2		kus/ pal.	kg/ kus
5A65 45 XX	450 mm průměr pro 1-otvorovou armaturu, otvor pro armaturu proražen	297,-	405,-	-	-	14	8,1
5A65 46 XX	450 mm průměr pro 1-otvorovou armaturu, otvor pro armaturu proražen	297,-	405,-	-	-	14	8,1

zápustné umyvadlo, spodní strana neglazovaná, včetně výřezové šablony

Další informace o vhodných ventilech viz strany 361-364

Upozornění: U modelů bez přepadu je nutné použít neuzavíratelný ventil

XX = dosadte kód barvy

01 = Bílá Alpin, R1 = Bílá Alpin CeramicPlus, T2 = Bílá Alpin AntiBac CeramicPlus



ARCHITECTURA

€ bez DPH

Chráněný vzor
vodovodní baterie je nutné objednat zvlášť

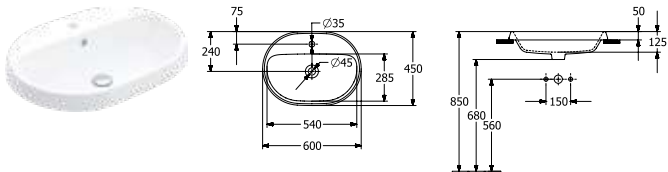
ZÁPUSTNÉ UMYVADLO





Objednáací číslo	Popis	01	plus R1	plus T2		kus/ pal.	kg/ kus
5A66 60 XX	600 x 450 mm pro 3-otvorovou armaturu, prostřední otvor pro armaturu proražen 	370,-	479,-	-	-	10	11
5A66 61 XX	600 x 450 mm pro 3-otvorovou armaturu, prostřední otvor pro armaturu proražen 	370,-	479,-	-	-	10	11

zápustné umyvadlo, spodní strana neglazovaná, včetně výřezové šablony
Další informace o vhodných ventilech viz strany 361-364

Upozornění: U modelů bez přepadu je nutné použít neuzavíratelný ventil

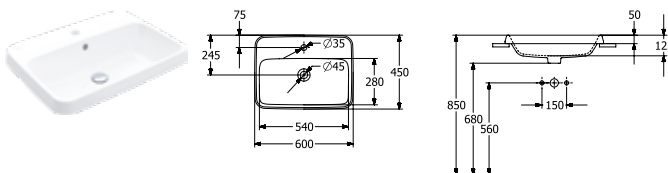
ZÁPUSTNÉ UMYVADLO





Objednáací číslo	Popis	01	plus R1	plus T2		kus/ pal.	kg/ kus
5A67 60 XX	600 x 450 mm pro 3-otvorovou armaturu, prostřední otvor pro armaturu proražen 	370,-	479,-	-	-	10	12
5A67 61 XX	600 x 450 mm pro 3-otvorovou armaturu, prostřední otvor pro armaturu proražen 	370,-	479,-	-	-	10	12

zápustné umyvadlo, spodní strana neglazovaná, včetně výřezové šablony
Další informace o vhodných ventilech viz strany 361-364

Upozornění: U modelů bez přepadu je nutné použít neuzavíratelný ventil

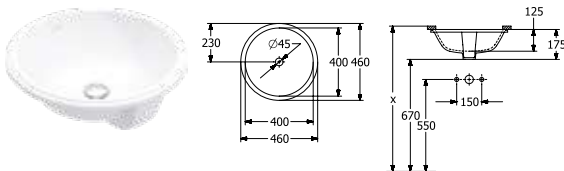
UMYVADLO K ZABUDOVÁNÍ ZESPODU



Objednáací číslo	Popis	01	plus R1	plus T2		kus/ pal.	kg/ kus
5A75 45 XX	400 mm průměr bez plochy pro otvor pro armaturu 	287,-	396,-	-	-	10	8
5A75 46 XX	400 mm průměr bez plochy pro otvor pro armaturu 	287,-	396,-	-	-	10	8

podstavec, vnější strana neglazována, vč. upevňovací sady s šablonou pro výřez
Další informace o vhodných ventilech viz strany 361-364

Upozornění: U modelů bez přepadu je nutné použít neuzavíratelný ventil

XX = dosadte kód barvy

01 = Bílá Alpin, R1 = Bílá Alpin CeramicPlus, T2 = Bílá Alpin AntiBac CeramicPlus

ARCHITECTURA

€ bez DPH

Chráněný vzor
vodovodní baterie je nutné objednat zvlášť

UMYVADLO K ZABUDOVÁNÍ ZESPODU

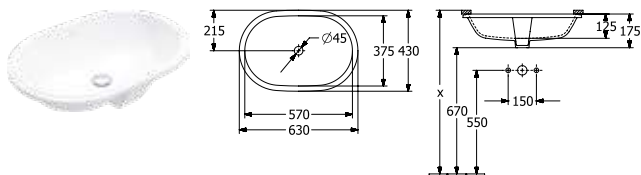

Objednáací číslo	Popis	01	plus R1	plus T2		kus/ pal.	kg/ kus
5A76 60 XX	570 x 375 mm bez plochy pro otvor pro armaturu	356,-	464,-	-	-	10	9
5A76 61 XX	570 x 375 mm bez plochy pro otvor pro armaturu	356,-	464,-	-	-	10	9

podstavec, vnější strana neglazována, vč. upevňovací sady s šablonou pro výřez
Další informace o vhodných ventilech viz strany 361-364

Upozornění: U modelů bez přepadu je nutné použít neuzavíratelný ventil

UMYVADLO K ZABUDOVÁNÍ ZESPODU

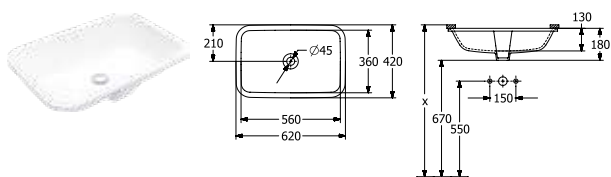

Objednáací číslo	Popis	01	plus R1	plus T2		kus/ pal.	kg/ kus
5A77 60 XX	570 x 370 mm bez plochy pro otvor pro armaturu	356,-	464,-	-	-	10	10
5A77 61 XX	570 x 370 mm bez plochy pro otvor pro armaturu	356,-	464,-	-	-	10	10

podstavec, vnější strana neglazována, vč. upevňovací sady s šablonou pro výřez
Další informace o vhodných ventilech viz strany 361-364

Upozornění: U modelů bez přepadu je nutné použít neuzavíratelný ventil

BIDET

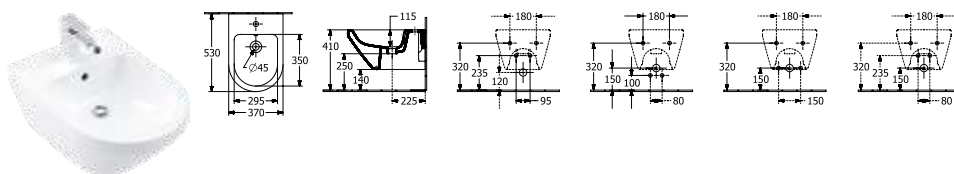

Objednáací číslo	Popis	01	plus R1	plus T2		kus/ pal.	kg/ kus
7487 00 XX	370 x 270 x 530 mm	524,-	630,-	-	-	16	19,3

závěsný model, upevňovací sada pro skryté upevnění součástí dodávky
Další informace o vhodných ventilech viz strany 361-364

9953 00 00	UPEVNĚVACÍ RÁM (na přání)	-	-	-	241,-		2,9
9221 48 00	BIDETOVÝ PRVEK 525 x 1120 x 100 mm Další modely ViConnect viz strany 344-360	-	-	-	390,-	10	10,5

XX = dosadte kód barvy

01 = Bílá Alpin, R1 = Bílá Alpin CeramicPlus, T2 = Bílá Alpin AntiBac CeramicPlus

ARCHITECTURA

€ bez DPH

Chráněný vzor
vodovodní baterie je nutné objednat zvlášť

BIDET

dříve Omnia Architectura

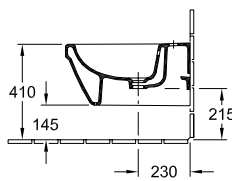
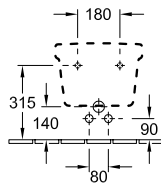
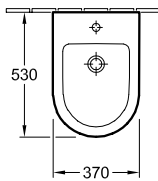

Objednáací číslo	Popis	01	plus R1	plus T2		kus/ pal.	kg/ kus
5484 00 XX	370 x 530 mm	517,-	624,-	-	-	16	20,2
závěsný model							
9953 00 00	UPEVNŮVACÍ RÁM (na přání)	-	-	-	241,-		2,9
9961 00 00	UPEVNŮVACÍ SADA (na přání)	-	-	-	55,-	8888	0,3
9221 48 00	BIDETOVÝ PRVEK 525 x 1120 x 100 mm Další modely ViConnect viz strany 344-360	-	-	-	390,-	10	10,5

KLOZET S HLUBOKÝM SPLACHOVÁNÍM BEZ VNITŘNÍHO OKRAJE

TwistFlush[e³]

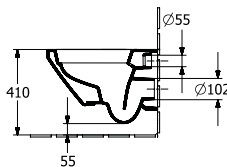
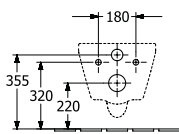
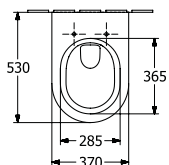

Objednáací číslo	Popis	01	plus R1	plus T2		kus/ pal.	kg/ kus
4694 C0 XX	370 x 530 mm 	404,-	512,-	591,-	-	14	21

závěsný model, vodorovný odpad, včetně montážní sady "ViFix", hloubka: 530 mm, výška: 410 mm, s úsporným systémem AQUAREDUCT®: spotřeba vody 3 / 4,5 l, nevhodné pro tlakové/pneumatické splachovače

98M9 C1 01	KLOZETOVÉ SEDÁTKO S POKLOPEM s funkcí QuickRelease a SoftClosing, závěsy z ušlechtilé oceli	215,-	-	-	-	72	2,6
98M9 D1 01	KLOZETOVÉ SEDÁTKO S POKLOPEM závěsy z ušlechtilé oceli	159,-	-	-	-	90	2,6
8M70 S1 01	KLOZETOVÉ SEDÁTKO S POKLOPEM s funkcí QuickRelease a SoftClosing, závěsy z ušlechtilé oceli	215,-	-	-	-	90	3
8M70 61 01	KLOZETOVÉ SEDÁTKO S POKLOPEM závěsy z ušlechtilé oceli	159,-	-	-	-	90	3
9M70 S1 01	KLOZETOVÉ SEDÁTKO S POKLOPEM SLIMSEAT s funkcí QuickRelease a SoftClosing, závěsy z ušlechtilé oceli	257,-	-	-	-	90	3
9M70 61 01	KLOZETOVÉ SEDÁTKO S POKLOPEM SLIMSEAT závěsy z ušlechtilé oceli	190,-	-	-	-	90	3
9953 00 00	UPEVNŮVACÍ RÁM (na přání)	-	-	-	241,-		2,9
9961 00 00	UPEVNŮVACÍ SADA (na přání)	-	-	-	55,-	8888	0,3
9222 87 00	PROTIHLUKOVÁ SADA (na přání) vč. příslušenství	-	-	-	26,-	600	0,1
9224 27 00	PODOMÍTKOVÁ SPLACHOVACÍ NÁDRŽKA pro sádkartonové konstrukce, standardní výška, s namontovanou instalační trubkou pro přípojku WC s bidetovou sprškou/přívodem elektro 525 x 1120 x 135 mm Další modely ViConnect viz strany 344-360	-	-	-	445,-	10	15,8

XX = dosadte kód barvy

01 = Bílá Alpin, R1 = Bílá Alpin CeramicPlus, T2 = Bílá Alpin AntiBac CeramicPlus

ARCHITECTURA

€ bez DPH

Chráněný vzor
vodovodní baterie je nutné objednat zvlášť

COMBI-PACK TwistFlush[e³]

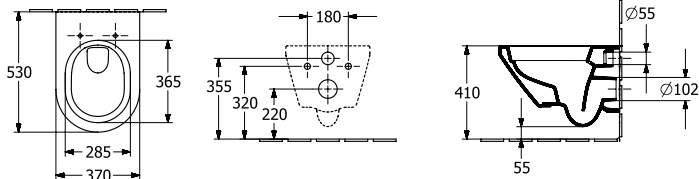

Objednací číslo	Popis	01	plus R1	plus T2		kus/ pal.	kg/ kus
4694 CL XX	baleno jednotlivě v kartónu, závěsný model, vodorovný odpad části: Splachovací WC TwistFlush[e³] 4694 C0 XX, Sedátko s poklopem se závěsy QuickRelease a SoftClosing 98M9 C1 01	596,-	705,-	-	-	12	21

KLOZET S HLUBOKÝM SPLACHOVÁNÍM BEZ VNITŘNÍHO OKRAJE TwistFlush[e³]

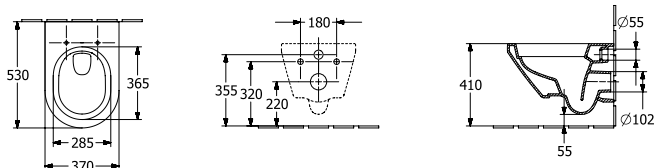

Objednací číslo	Popis	01	plus R1	plus T2		kus/ pal.	kg/ kus
5684 C0 XX	370 x 530 mm	356,-	464,-	543,-	-	14	21

závěsný model, vodorovný odpad, s úsporným systémem AQUAREDUCT®: spotřeba vody 3 / 4,5 l, nevhodné pro tlakové/pneumatické splachovače

98M9 C1 01	KLOZETOVÉ SEDÁTKO S POKLOPEM s funkcí QuickRelease a SoftClosing, závěsy z ušlechtilé oceli	215,-	-	-	-	72	2,6
98M9 D1 01	KLOZETOVÉ SEDÁTKO S POKLOPEM závěsy z ušlechtilé oceli	159,-	-	-	-	90	2,6
8M70 S1 01	KLOZETOVÉ SEDÁTKO S POKLOPEM s funkcí QuickRelease a SoftClosing, závěsy z ušlechtilé oceli	215,-	-	-	-	90	3
8M70 61 01	KLOZETOVÉ SEDÁTKO S POKLOPEM závěsy z ušlechtilé oceli	159,-	-	-	-	90	3
9M70 S1 01	KLOZETOVÉ SEDÁTKO S POKLOPEM SLIMSEAT s funkcí QuickRelease a SoftClosing, závěsy z ušlechtilé oceli	257,-	-	-	-	90	3
9M70 61 01	KLOZETOVÉ SEDÁTKO S POKLOPEM SLIMSEAT závěsy z ušlechtilé oceli	190,-	-	-	-	90	3
9953 00 00	UPEVNŮVACÍ RÁM (na přání)	-	-	-	241,-		2,9
9961 00 00	UPEVNŮVACÍ SADA (na přání)	-	-	-	55,-	8888	0,3
9222 87 00	PROTIHLUKOVÁ SADA (na přání) vč. příslušenství	-	-	-	26,-	600	0,1
9224 27 00	PODOMÍTKOVÁ SPLACHOVACÍ NÁDRŽKA pro sádkartonové konstrukce, standardní výška, s namontovanou instalační trubkou pro přípojku WC s bidetovou sprškou/přívodem elektroy 525 x 1120 x 135 mm Další modely ViConnect viz strany 344-360	-	-	-	445,-	10	15,8

XX = dosadte kód barvy

01 = Bílá Alpin, R1 = Bílá Alpin CeramicPlus, T2 = Bílá Alpin AntiBac CeramicPlus

ARCHITECTURA

€ bez DPH

Chráněný vzor
vodovodní baterie je nutné objednat zvlášť

COMBI-PACK TwistFlush[e³]

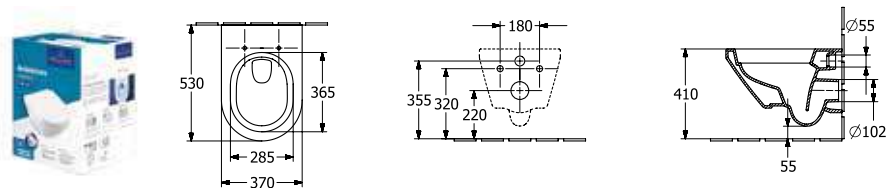

Objednací číslo	Popis	01	plus R1	plus T2		kus/ pal.	kg/ kus
5684 CL XX	baleno jednotlivě v kartónu, závěsný model, vodorovný odpad části: Splachovací WC TwistFlush[e³] 5684 C0 XX, Sedátko s poklopem se závěsy QuickRelease a SoftClosing 98M9 C1 01	540,-	648,-	-	-	12	21

KLOZET COMPACT S HLUBOKÝM SPLACHOVÁNÍM BEZ VNITŘNÍHO OKRAJE TwistFlush[e³]

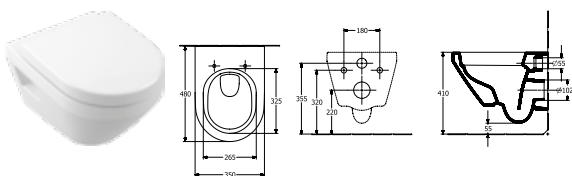

Objednací číslo	Popis	01	plus R1	plus T2		kus/ pal.	kg/ kus
4687 C0 XX	350 x 480 mm	465,-	574,-	652,-	-	14	18,5

závěsný model, vodorovný odpad, s úsporným systémem AQUAREDUCT®: spotřeba vody 3 / 4,5 l, nevhodné pro tlakové/pneumatické splachovače

9M66 S2 01	KLOZETOVÉ SEDÁTKO S POKLOPEM COMPACT s funkcí QuickRelease a SoftClosing, závěsy z ušlechtilé oceli	257,-	-	-	-	90	2,7
9953 00 00	UPEVNŮVACÍ RÁM (na přání)	-	-	-	241,-		2,9
9961 00 00	UPEVNŮVACÍ SADA (na přání)	-	-	-	55,-	8888	0,3
9222 87 00	PROTIHLUKOVÁ SADA (na přání) vč. příslušenství	-	-	-	26,-	600	0,1
9224 65 00	PODOMÍTKOVÁ SPLACHOVACÍ NÁDRŽKA pro sádrokartonové konstrukce, nízké 450 x 1120 x 165 mm Další modely ViConnect viz strany 344-360	-	-	-	600,-	8	19,8
9224 27 00	PODOMÍTKOVÁ SPLACHOVACÍ NÁDRŽKA pro sádrokartonové konstrukce, standardní výška, s namontovanou instalační trubkou pro přípojku WC s bidetovou sprškou/přívodem elektřiny 525 x 1120 x 135 mm Další modely ViConnect viz strany 344-360	-	-	-	445,-	10	15,8

COMBI-PACK TwistFlush[e³]

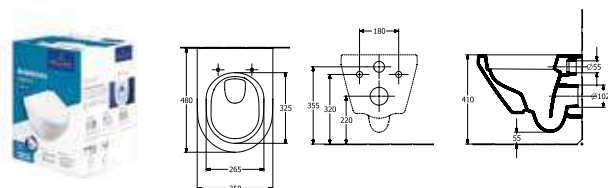

Objednací číslo	Popis	01	plus R1	plus T2		kus/ pal.	kg/ kus
4687 CL XX	baleno jednotlivě v kartónu, závěsný model, vodorovný odpad části: Splachovací WC TwistFlush[e³] 4687 C0 XX, Sedátko s poklopem se závěsy QuickRelease a SoftClosing 9M66 S2 01	687,-	795,-	-	-	12	18,5

XX = dosadte kód barvy

01 = Bílá Alpin, R1 = Bílá Alpin CeramicPlus, T2 = Bílá Alpin AntiBac CeramicPlus

ARCHITECTURA

€ bez DPH

Chráněný vzor
vodovodní baterie je nutné objednat zvlášť

KLOZET S HLUBOKÝM SPLACHOVÁNÍM BEZ VNITŘNÍHO OKRAJE TwistFlush[e³]

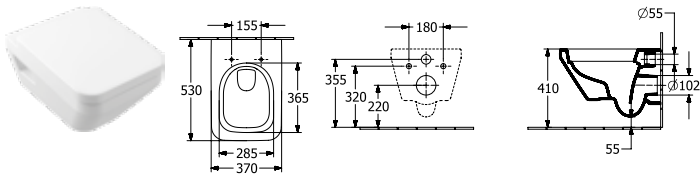

Objednávací číslo	Popis	01	plus R1	plus T2		kus/ pal.	kg/ kus
5685 C0 XX	370 x 530 mm	356,-	464,-	543,-	-	14	21
závěsný model, vodorovný odpad, s úsporným systémem AQUAREDUCT®: spotřeba vody 3 / 4,5 l, nevhodné pro tlakové/pneumatické splachovače							
9M58 S1 01	KLOZETOVÉ SEDÁTKO S POKLOPEM s funkcí QuickRelease a SoftClosing, závěsy z ušlechtilé oceli	215,-	-	-	-	72	2,7
9M60 61 01	KLOZETOVÉ SEDÁTKO S POKLOPEM závěsy z ušlechtilé oceli	159,-	-	-	-	144	2,6
9M81 S1 01	KLOZETOVÉ SEDÁTKO S POKLOPEM SLIMSEAT s funkcí QuickRelease a SoftClosing, závěsy z ušlechtilé oceli	257,-	-	-	-	40	2,7
9961 00 00	UPEVNĚVACÍ SADA (na přání)	-	-	-	55,-	8888	0,3
9953 00 00	UPEVNĚVACÍ RÁM (na přání)	-	-	-	241,-		2,9
9222 87 00	PROTIHLUKOVÁ SADA (na přání) vč. příslušenství	-	-	-	26,-	600	0,1
9224 27 00	PODOMÍTKOVÁ SPLACHOVACÍ NÁDRŽKA pro sádkartonové konstrukce, standardní výška, s namontovanou instalační trubicí pro přípojku WC s bidetovou sprškou/přívodem elektro	-	-	-	445,-	10	15,8
525 x 1120 x 135 mm Další modely ViConnect viz strany 344-360							

COMBI-PACK TwistFlush[e³]

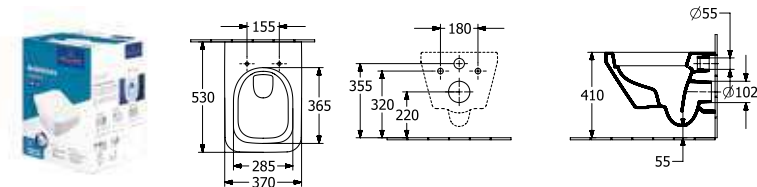

Objednávací číslo	Popis	01	plus R1	plus T2		kus/ pal.	kg/ kus
5685 CL XX	baleno jednotlivě v kartónu, závěsný model, vodorovný odpad části: Splachovací WC TwistFlush[e ³] 5685 C0 XX, Sedátko s poklopem se závěsy QuickRelease a SoftClosing 9M58 S1 01	540,-	648,-	-	-	12	21

XX = dosadte kód barvy
01 = Bílá Alpin, R1 = Bílá Alpin CeramicPlus, T2 = Bílá Alpin AntiBac CeramicPlus

ARCHITECTURA

€ bez DPH

Chráněný vzor
vodovodní baterie je nutné objednat zvlášť

KLOZET S HLUBOKÝM SPLACHOVÁNÍM BEZ VNITŘNÍHO OKRAJE

DirectFlush, se skrytým upevněním

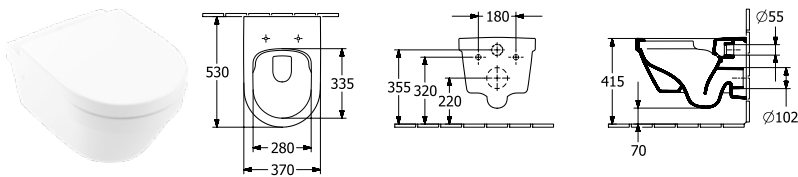

Objednací číslo	Popis	01	plus R1	plus T2		kus/ pal.	kg/ kus
4694 R0 XX	370 x 530 mm	404,-	512,-	-	-	14	24,7
závěsný model, vodorovný odpad, upevňovací sada je součástí dodávky, s úsporným systémem AQUAREDUCT®: spotřeba vody 3 / 4,5 l, nevhodné pro tlakové/pneumatické splachovače							
98M9 C1 01	KLOZETOVÉ SEDÁTKO S POKLOPEM s funkcí QuickRelease a SoftClosing, závěsy z ušlechtilé oceli	215,-	-	-	-	72	2,6
98M9 D1 01	KLOZETOVÉ SEDÁTKO S POKLOPEM závěsy z ušlechtilé oceli	159,-	-	-	-	90	2,6
9M70 S1 01	KLOZETOVÉ SEDÁTKO S POKLOPEM SLIMSEAT s funkcí QuickRelease a SoftClosing, závěsy z ušlechtilé oceli	257,-	-	-	-	90	3
9M70 61 01	KLOZETOVÉ SEDÁTKO S POKLOPEM SLIMSEAT závěsy z ušlechtilé oceli	190,-	-	-	-	90	3
9M63 61 01	SEDÁTKO s tyčovým závěsem, závěsy z ušlechtilé oceli	189,-	-	-	-	90	1,7
9953 00 00	UPEVŇOVACÍ RÁM (na přání)	-	-	-	241,-		2,9
9961 00 00	UPEVŇOVACÍ SADA (na přání)	-	-	-	55,-	8888	0,3
9222 87 00	PROTIHLUKOVÁ SADA (na přání) vč. příslušenství	-	-	-	26,-	600	0,1
9224 27 00	PODOMÍTKOVÁ SPLACHOVACÍ NÁDRŽKA pro sádkartonové konstrukce, standardní výška, s namontovanou instalační trubicou pro přípojku WC s bidetovou sprškou/přívodem elektro	-	-	-	445,-	10	15,8
525 x 1120 x 135 mm Další modely ViConnect viz strany 344-360							

COMBI-PACK

DirectFlush, se skrytým upevněním

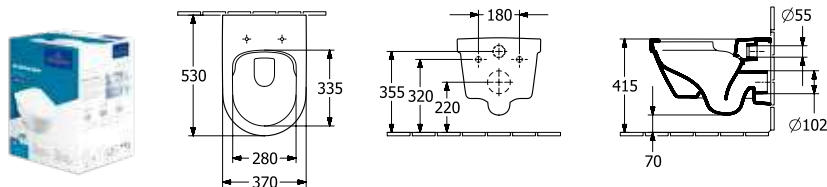

Objednací číslo	Popis	01	plus R1	plus T2		kus/ pal.	kg/ kus
4694 HR XX	baleno jednotlivě v kartónu, závěsný model, vodorovný odpad části: Splachovací WC DirectFlush 4694 R0 XX, Sedátko s poklopem se závěsy QuickRelease a SoftClosing 98M9 C1 01	596,-	705,-	-	-	12	24,7

XX = dosadte kód barvy

01 = Bílá Alpin, R1 = Bílá Alpin CeramicPlus, T2 = Bílá Alpin AntiBac CeramicPlus

ARCHITECTURA

€ bez DPH

Chráněný vzor
vodovodní baterie je nutné objednat zvlášť

KLOZET S HLUBOKÝM SPLACHOVÁNÍM BEZ VNITŘNÍHO OKRAJE

dříve Omnia Architectura, DirectFlush

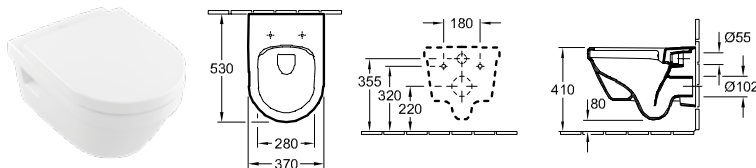

Objednací číslo	Popis	01	plus R1	plus T2		kus/pal.	kg/kus
5684 R0 XX	370 x 530 mm	356,-	464,-	543,-	-	14	20,3

závěsný model, vodorovný odpad, s úsporným systémem AQUAREDUCT®: spotřeba vody 3 / 4,5 l, nevhodné pro tlakové/pneumatické splachovače

98M9 C1 01	KLOZETOVÉ SEDÁTKO S POKLOPEM s funkcí QuickRelease a SoftClosing, závěsy z ušlechtilé oceli	215,-	-	-	-	72	2,6
98M9 D1 01	KLOZETOVÉ SEDÁTKO S POKLOPEM závěsy z ušlechtilé oceli	159,-	-	-	-	90	2,6
9M70 S1 01	KLOZETOVÉ SEDÁTKO S POKLOPEM SLIMSEAT s funkcí QuickRelease a SoftClosing, závěsy z ušlechtilé oceli	257,-	-	-	-	90	3
9M70 61 01	KLOZETOVÉ SEDÁTKO S POKLOPEM SLIMSEAT závěsy z ušlechtilé oceli	190,-	-	-	-	90	3
9M63 61 01	SEDÁTKO s tyčovým závěsem, závěsy z ušlechtilé oceli	189,-	-	-	-	90	1,7
9953 00 00	UPEVŇOVACÍ RÁM (na přání)	-	-	-	241,-		2,9
9961 00 00	UPEVŇOVACÍ SADA (na přání)	-	-	-	55,-	8888	0,3
9222 87 00	PROTIHLUKOVÁ SADA (na přání) vč. příslušenství	-	-	-	26,-	600	0,1
9224 27 00	PODOMÍTKOVÁ SPLACHOVACÍ NÁDRŽKA pro sádrokartonové konstrukce, standardní výška, s namontovanou instalační trubicí pro přípojku WC s bidetovou sprškou/přívodem elektro	-	-	-	445,-	10	15,8

COMBI-PACK

dříve Omnia Architectura, DirectFlush

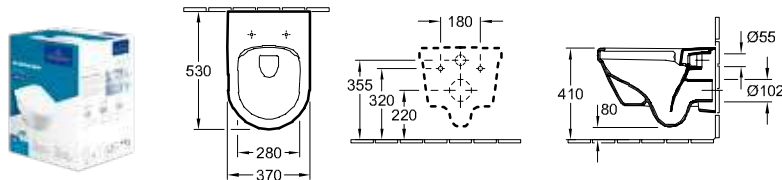

Objednací číslo	Popis	01	plus R1	plus T2		kus/pal.	kg/kus
5684 HR XX	baleno jednotlivě v kartónu, závěsný model, vodorovný odpad části: Splachovací WC DirectFlush 5684 R0 XX, Sedátko s poklopem se závěsy QuickRelease a SoftClosing 98M9 C1 01	540,-	648,-	-	-	12	25,1

XX = dosadte kód barvy

01 = Bílá Alpin, R1 = Bílá Alpin CeramicPlus, T2 = Bílá Alpin AntiBac CeramicPlus

ARCHITECTURA

€ bez DPH

Chráněný vzor
vodovodní baterie je nutné objednat zvlášť

KLOZET S HLUBOKÝM SPLACHOVÁNÍM BEZ VNITŘNÍHO OKRAJE DirectFlush

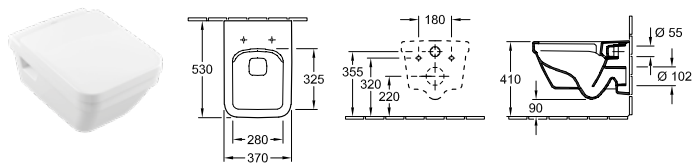

Objednáací číslo	Popis	01	plus R1	plus T2		kus/ pal.	kg/ kus
5685 R0 XX	370 x 530 mm	356,-	464,-	543,-	-	14	22,3
závěsný model, vodorovný odpad, s úsporným systémem AQUAREDUCT®: spotřeba vody 3 / 4,5 l, nevhodné pro tlakové/pneumatické splachovače							
9M58 S1 01	KLOZETOVÉ SEDÁTKO S POKLOPEM s funkcí QuickRelease a SoftClosing, závěsy z ušlechtilé oceli	215,-	-	-	-	72	2,7
9M60 61 01	KLOZETOVÉ SEDÁTKO S POKLOPEM závěsy z ušlechtilé oceli	159,-	-	-	-	144	2,6
9M81 S1 01	KLOZETOVÉ SEDÁTKO S POKLOPEM SLIMSEAT s funkcí QuickRelease a SoftClosing, závěsy z ušlechtilé oceli	257,-	-	-	-	40	2,7
9961 00 00	UPEVNĚVACÍ SADA (na přání)	-	-	-	55,-	8888	0,3
9953 00 00	UPEVNĚVACÍ RÁM (na přání)	-	-	-	241,-		2,9
9222 87 00	PROTIHLUKOVÁ SADA (na přání) vč. příslušenství	-	-	-	26,-	600	0,1
9224 27 00	PODOMÍTKOVÁ SPLACHOVACÍ NÁDRŽKA pro sádkartonové konstrukce, standardní výška, s namontovanou instalační trubicou pro přípojku WC s bidetovou sprškou/přívodem elektro	-	-	-	445,-	10	15,8
525 x 1120 x 135 mm Další modely ViConnect viz strany 344-360							

COMBI-PACK DirectFlush

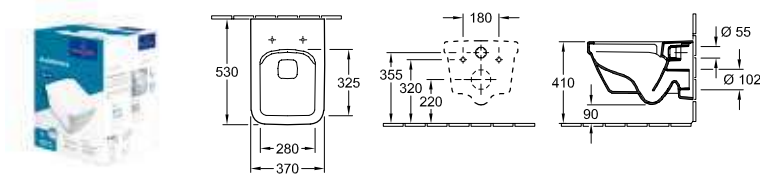

Objednáací číslo	Popis	01	plus R1	plus T2		kus/ pal.	kg/ kus
5685 HR XX	baleno jednotlivě v kartónu, závěsný model, vodorovný odpad části: Splachovací WC DirectFlush 5685 R0 XX, Sedátko s poklopem se závěsy QuickRelease a SoftClosing 9M58 S1 01	540,-	648,-	-	-	12	22,5

XX = dosadte kód barvy
01 = Bílá Alpin, R1 = Bílá Alpin CeramicPlus, T2 = Bílá Alpin AntiBac CeramicPlus

ARCHITECTURA

€ bez DPH

Chráněný vzor
vodovodní baterie je nutné objednat zvlášť

KLOZET COMPACT S HLUBOKÝM SPLACHOVÁNÍM BEZ VNITŘNÍHO OKRAJE DirectFlush

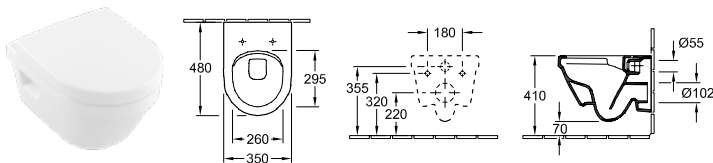

Objednáací číslo	Popis	01	plus R1	plus T2		kus/ pal.	kg/ kus
4687 R0 XX	350 x 480 mm	465,-	574,-	652,-	-	14	18

závěsný model, vodorovný odpad, s úsporným systémem AQUAREDUCT®: spotřeba vody 3 / 4,5 l, nevhodné pro tlakové/pneumatické splachovače

9M66 S2 01	KLOZETOVÉ SEDÁTKO S POKLOPEM COMPACT s funkcí QuickRelease a SoftClosing, závěsy z ušlechtilé oceli	257,-	-	-	-	90	2,7
9M66 E1 01	KLOZETOVÉ SEDÁTKO S POKLOPEM COMPACT závěsy z ušlechtilé oceli	162,-	-	-	-	90	3
9953 00 00	UPEVNŮVACÍ RÁM (na přání)	-	-	-	241,-		2,9
9961 00 00	UPEVNŮVACÍ SADA (na přání)	-	-	-	55,-	8888	0,3
9222 87 00	PROTIHLUKOVÁ SADA (na přání) vč. příslušenství	-	-	-	26,-	600	0,1
9224 65 00	PODOMÍTKOVÁ SPLACHOVACÍ NÁDRŽKA pro sádrokartonové konstrukce, nízké 450 x 1120 x 165 mm Další modely ViConnect viz strany 344-360	-	-	-	600,-	8	19,8
9224 27 00	PODOMÍTKOVÁ SPLACHOVACÍ NÁDRŽKA pro sádrokartonové konstrukce, standardní výška, s namontovanou instalační trubkou pro přípojku WC s bidetovou sprškou/přívodem elektro 525 x 1120 x 135 mm Další modely ViConnect viz strany 344-360	-	-	-	445,-	10	15,8

COMBI-PACK DirectFlush

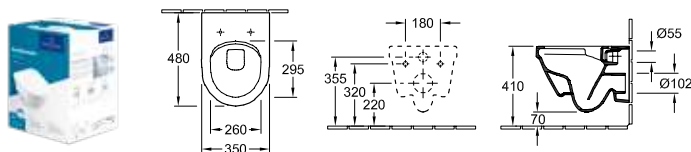

Objednáací číslo	Popis	01	plus R1	plus T2		kus/ pal.	kg/ kus
4687 HR XX	baleno jednotlivě v kartónu, závěsný model, vodorovný odpad části: Splachovací WC DirectFlush 4687 R0 XX, Sedátko s poklopem se závěsy QuickRelease a SoftClosing 9M66 S2 01	687,-	795,-	-	-	12	17,9

XX = dosadte kód barvy
01 = Bílá Alpin, R1 = Bílá Alpin CeramicPlus, T2 = Bílá Alpin AntiBac CeramicPlus





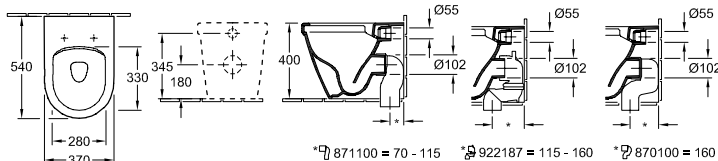

ARCHITECTURA

€ bez DPH

Chráněný vzor
vodovodní baterie je nutné objednat zvlášť



KLOZET S HLUBOKÝM SPLACHOVÁNÍM BEZ VNITŘNÍHO OKRAJE DirectFlush



Objednací číslo	Popis	01	plus R1	plus T2		kus/ pal.	kg/ kus
5690 R0 XX	370 x 540 mm 	517,-	624,-	-	-	12	27,6
stojící model, u zdi, vodorovný odpad, upevňovací sada pro skryté upevnění součástí dodávky, s úsporným systémem AQUAREDUCT®: spotřeba vody 3 / 4,5 l							
98M9 C1 01	KLOZETOVÉ SEDÁTKO S POKLOPEM s funkcí QuickRelease a SoftClosing, závěsy z ušlechtilé oceli	215,-	-	-	-	72	2,6
98M9 D1 01	KLOZETOVÉ SEDÁTKO S POKLOPEM závěsy z ušlechtilé oceli	159,-	-	-	-	90	2,6
9M70 S1 01	KLOZETOVÉ SEDÁTKO S POKLOPEM SLIMSEAT s funkcí QuickRelease a SoftClosing, závěsy z ušlechtilé oceli 	257,-	-	-	-	90	3
9M70 61 01	KLOZETOVÉ SEDÁTKO S POKLOPEM SLIMSEAT závěsy z ušlechtilé oceli 	190,-	-	-	-	90	3
8711 00 00	ODPADOVÉ VARIOKOLENO pro odpad svislý pro montáž u zdi 70 - 115 mm 	-	-	-	152,-	100	0,7
9221 87 00	ODPADOVÉ VARIOKOLENO pro odpad svislý pro montáž u zdi 115 - 160 mm 	-	-	-	182,-		2
8701 00 00	ODPADOVÉ VARIOKOLENO pro odpad svislý pro montáž u zdi 160 mm 	-	-	-	152,-	100	0,7



KLOZETOVÉ SEDÁTKO S POKLOPEM SLIMSEAT dříve Omnia Architectura



Objednací číslo	Popis	01				kus/ pal.	kg/ kus
9M70 S1 01	s funkcí QuickRelease a SoftClosing, závěsy z ušlechtilé oceli 	257,-	-	-	-	90	3
9M70 61 01	závěsy z ušlechtilé oceli 	190,-	-	-	-	90	3

KLOZETOVÉ SEDÁTKO S POKLOPEM



Objednací číslo	Popis	01				kus/ pal.	kg/ kus
8M70 S1 01	s funkcí QuickRelease a SoftClosing, závěsy z ušlechtilé oceli 	215,-	-	-	-	90	3
8M70 61 01	závěsy z ušlechtilé oceli 	159,-	-	-	-	90	3

XX = dosadte kód barvy
01 = Bílá Alpin, R1 = Bílá Alpin CeramicPlus, T2 = Bílá Alpin AntiBac CeramicPlus

ARCHITECTURA

€ bez DPH

Chráněný vzor
vodovodní baterie je nutné objednat zvlášť

KLOZETOVÉ SEDÁTKO S POKLOPEM SLIMSEAT



Objednací číslo	Popis	01				kus/ pal.	kg/ kus
9M81 S1 01	s funkcí QuickRelease a SoftClosing, závěsy z ušlechtilé oceli	257,-	-	-	-	40	2,7

ODSÁVACÍ PISOÁR dříve Omnia Architectura

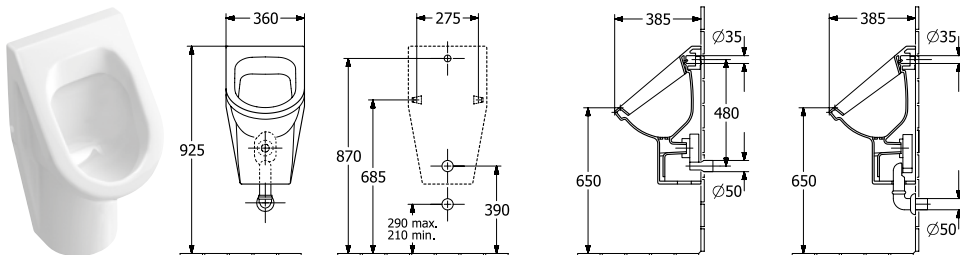

Objednací číslo	Popis	01	plus R1	plus T2		kus/ pal.	kg/ kus
5574 00 XX	360 x 620 x 385 mm omezující vystřikování vody	368,-	476,-	-	-	20	18,6
5574 05 XX	360 x 620 x 385 mm omezující vystřikování vody s cílovým objektem	432,-	540,-	-	-	20	18,6
5574 20 XX	360 x 620 x 385 mm omezující vystřikování vody, s keramickým sítkem	425,-	533,-	-	-	20	18,6
5574 25 XX	360 x 620 x 385 mm omezující vystřikování vody, s keramickým sítkem s cílovým objektem	489,-	597,-	-	-	20	18,6
upevňovací sada je součástí dodávky, přívod vody skrytý, odtok v závislosti na typu odsávací zápachové uzávěrky skrytý							
9326 00 00	ODSÁVACÍ SIFON (na přání) odpad vodorovný, spotřeba vody: 1,0 l	-	-	-	45,-	320	0,1
9327 00 00	ODSÁVACÍ SIFON (na přání) odpad svislý, spotřeba vody: 1,0 l	-	-	-	45,-	90	0,2
9319 00 00	PŘIPOJOVACÍ SADA (na přání) části: rúžice, odtokové koleno, trubka 150 mm	-	-	-	169,-		0,2
9933 00 00	PŘÍVODNÍ SPOJKA (na přání)	-	-	-	70,-	200	0,1
9190 B1 00	PRODETECT 2 RADAROVÉ ŘÍZENÍ SPLACHOVÁNÍ PRO PISOÁRY (na přání) elektronický splachovací systém pro pisoáry, s baterií (vyžaduje 6 x 1,5 V AAA), trubkový závit přítokového hrdla 1/2"	-	-	-	1.339,-	40	0,9
9190 N1 00	PRODETECT 2 RADAROVÉ ŘÍZENÍ SPLACHOVÁNÍ PRO PISOÁRY (na přání) elektronický splachovací systém pro pisoáry, k připojení k síti (110 - 240 V), způsobilý pro Bluetooth při použití adaptéru (volitelné vybavení), trubkový závit přítokového hrdla 1/2"	-	-	-	1.298,-	40	1
9190 61 00	ADAPTÉR BLUETOOTH (na přání) adaptér Bluetooth pro 9190 N1 pro bezdrátovou změnu funkce a údržbu, včetně bezplatných aplikací pro iOS a Android, vhodný pro smartphony a tablety	-	-	-	363,-		0
9190 57 00	ADAPTÉR PRO PŘIPOJENÍ K EL. SÍTI (na přání) adaptér pro zapojení 9190 N1 00 k síti 220V	-	-	-	143,-		0
9221 85 00	PISOÁROVÝ PRVEK PRO PRODETECT 525 x 1120 x 80 mm Další modely ViConnect viz strany 344-360	-	-	-	313,-	10	7,2
9219 89 00	PISOÁROVÝ PRVEK 525 x 1120 x 98 mm Další modely ViConnect viz strany 344-360	-	-	-	430,-	10	8,1

XX = dosadte kód barvy
01 = Bílá Alpin, R1 = Bílá Alpin CeramicPlus, T2 = Bílá Alpin AntiBac CeramicPlus

ARCHITECTURA

€ bez DPH

Chráněný vzor
vodovodní baterie je nutné objednat zvlášť

ODSÁVACÍ PISOÁR

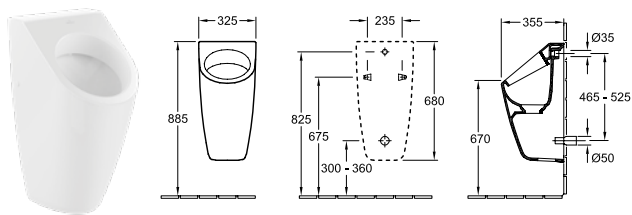

Objednací číslo	Popis	01	plus R1	plus T2		kus/ pal.	kg/ kus
5586 00 XX	325 x 680 x 355 mm	802,-	910,-	-	-	9	22,6
5586 05 XX	325 x 680 x 355 mm s cílovým objektem	866,-	974,-	-	-	9	22,6
vč. výpusti, skládající se ze sifonové kartuše a keramického krytu výpusti, upevňovací sada je součástí dodávky, přívod vody skrytý, odtok skrytý							
8706 20 00	SIFONOVÁ KARTUŠE VICHANGE (potřebný náhradní díl) 1 výměnná sifonová kartuše ViChange vč. 1 rukavice a 1 sáčku na odpad v každé sadě	-	-	-	52,-		0,1
8706 10 00	SIFONOVÁ KARTUŠE VICHANGE (potřebný náhradní díl) 10 výměnných sifonových kartuší ViChange vč. 1 rukavice a 1 sáčku na odpad v sadě	-	-	-	420,-		0,1
9933 00 00	PŘÍVODNÍ SPOJKA (na přání)	-	-	-	70,-	200	0,1
9220 67 00	OHEBNÁ PŘÍVODNÍ SPOJKA (na přání) nelze použít pro montáž se systémem ProDetect	-	-	-	152,-		0,3
9190 B1 00	PRODETECT 2 RADAROVÉ ŘÍZENÍ SPLACHOVÁNÍ PRO PISOÁRY (na přání) elektronický splachovací systém pro pisoáry, s baterií (vyžaduje 6 x 1,5 V AAA), trubkový závit přítokového hrdla 1/2"	Pro Detect 2	-	-	1.339,-	40	0,9
9190 N1 00	PRODETECT 2 RADAROVÉ ŘÍZENÍ SPLACHOVÁNÍ PRO PISOÁRY (na přání) elektronický splachovací systém pro pisoáry, k připojení k síti (110 - 240 V), způsobilý pro Bluetooth při použití adaptéru (volitelné vybavení), trubkový závit přítokového hrdla 1/2"	Pro Detect 2	-	-	1.298,-	40	1
9190 61 00	ADAPTÉR BLUETOOTH (na přání) adaptér Bluetooth pro 9190 N1 pro bezdrátovou změnu funkce a údržbu, včetně bezplatných aplikací pro iOS a Android, vhodný pro smartphony a tablety	Pro Detect 2	-	-	363,-		0
9190 57 00	ADAPTÉR PRO PŘIPOJENÍ K EL. SÍTI (na přání) adaptér pro zapojení 9190 N1 00 k síti 220V	Pro Detect 2	-	-	143,-		0
9221 85 00	PISOÁROVÝ PRVEK PRO PRODETECT 525 x 1120 x 80 mm Další modely ViConnect viz strany 344-360	-	-	-	313,-	10	7,2
9219 89 00	PISOÁROVÝ PRVEK 525 x 1120 x 98 mm Další modely ViConnect viz strany 344-360	-	-	-	430,-	10	8,1

XX = dosadte kód barvy

01 = Bílá Alpin, R1 = Bílá Alpin CeramicPlus, T2 = Bílá Alpin AntiBac CeramicPlus

ARCHITECTURA

€ bez DPH

Chráněný vzor
vodovodní baterie je nutné objednat zvlášť

ODSÁVACÍ PISOÁR

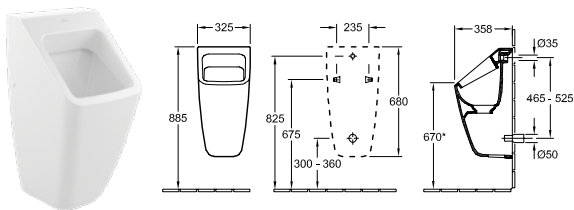

Objednací číslo	Popis	01	plus R1	plus T2		kus/ pal.	kg/ kus
5587 00 XX	325 x 680 x 355 mm	802,-	910,-	-	-	9	24,3
5587 05 XX	325 x 680 x 355 mm s cílovým objektem	866,-	974,-	-	-	9	24,3
vč. výpusti, skládající se ze sifonové kartuše a keramického krytu výpusti, upevňovací sada je součástí dodávky, přívod vody skrytý, odtok skrytý							
8706 20 00	SIFONOVÁ KARTUŠE VICHANGE (potřebný náhradní díl) 1 výměnná sifonová kartuše ViChange vč. 1 rukavice a 1 sáčku na odpad v každé sadě	-	-	-	52,-		0,1
8706 10 00	SIFONOVÁ KARTUŠE VICHANGE (potřebný náhradní díl) 10 výměnných sifonových kartuší ViChange vč. 1 rukavice a 1 sáčku na odpad v sadě	-	-	-	420,-		0,1
9933 00 00	PŘÍVODNÍ SPOJKA (na přání)	-	-	-	70,-	200	0,1
9220 67 00	OHEBNÁ PŘÍVODNÍ SPOJKA (na přání) nelze použít pro montáž se systémem ProDetect	-	-	-	152,-		0,3
9190 B1 00	PRODETECT 2 RADAROVÉ ŘÍZENÍ SPLACHOVÁNÍ PRO PISOÁRY (na přání) elektronický splachovací systém pro pisoáry, s baterií (vyžaduje 6 x 1,5 V AAA), trubkový závit přítokového hrdla 1/2"	Pro Detect 2	-	-	1.339,-	40	0,9
9190 N1 00	PRODETECT 2 RADAROVÉ ŘÍZENÍ SPLACHOVÁNÍ PRO PISOÁRY (na přání) elektronický splachovací systém pro pisoáry, k připojení k síti (110 - 240 V), způsobily pro Bluetooth při použití adaptéru (volitelné vybavení), trubkový závit přítokového hrdla 1/2"	Pro Detect 2	-	-	1.298,-	40	1
9190 61 00	ADAPTÉR BLUETOOTH (na přání) adaptér Bluetooth pro 9190 N1 pro bezdrátovou změnu funkce a údržbu, včetně bezplatných aplikací pro iOS a Android, vhodný pro smartphony a tablety	Pro Detect 2	-	-	363,-		0
9190 57 00	ADAPTÉR PRO PŘIPOJENÍ K EL. SÍTI (na přání) adaptér pro zapojení 9190 N1 00 k síti 220V	Pro Detect 2	-	-	143,-		0
9221 85 00	PISOÁROVÝ PRVEK PRO PRODETECT 525 x 1120 x 80 mm Další modely ViConnect viz strany 344-360	-	-	-	313,-	10	7,2
9219 89 00	PISOÁROVÝ PRVEK 525 x 1120 x 98 mm Další modely ViConnect viz strany 344-360	-	-	-	430,-	10	8,1

XX = dosadte kód barvy

01 = Bílá Alpin, R1 = Bílá Alpin CeramicPlus, T2 = Bílá Alpin AntiBac CeramicPlus

ARCHITECTURA

€ bez DPH

Chráněný vzor

Výroba na zakázku (Mějte prosím na paměti, že v případě požadavku na storno nebo změnu objednávky Vám nemůžeme vždy vyhověti!), Umyvadlo a armatury objednávejte zvlášť.

Express Delivery

Tyto výrobky jsou běžně skladem a ihned k dodání v těchto barvách: **White Matt (MS), White (VS), Grey (VT)**

Čelo:
laminovaná dřevotřísková v provedení MS, VS, VT, RH, VJ (16 mm)
fládování vodorovné v provedení RH, VJ
barva vnitřku stejná jako dekor

Korpus:
laminovaná dřevotřísková v provedení MS, VS, VT, RH, VJ (16 mm)
fládování vodorovné v provedení RH, VJ

barva vnitřku stejná jako dekor

Výsuvné díly:
funkce SoftClosing

Dvířka:
funkce SoftClosing

Úchytky:
chromované provedení, umístění na čele

Všimněte si prosím:

Bližší informace, jako umístění baterií, instalační a montážní rozměry atd., jsou uvedeny v technických výkresech.

	SPODNÍ SKŘÍŇKA	SPODNÍ SKŘÍŇKA	SPODNÍ SKŘÍŇKA	SPODNÍ SKŘÍŇKA
	NOVINKA	NOVINKA	NOVINKA	NOVINKA
	Express Delivery	Express Delivery	Express Delivery	Express Delivery
Objednací číslo	B895 00 XX	B894 00 XX	B893 00 XX	B892 00 XX
Rozměry (š x v x h)	950 x 520 x 420 mm	950 x 470 x 420 mm	750 x 520 x 420 mm	750 x 470 x 420 mm
Verze modelu	umyvadlo uprostřed			
Pro kombinaci s	Architektura: 4A87 A5		Architektura: 4A87 80	
Zařízení	2 x dvířka	1 x výsuvný díl	2 x dvířka	1 x výsuvný díl
Montáž	závěsný model			
MS, RH, VJ, VS, VT	635,-	665,-	575,-	645,-
	SPODNÍ SKŘÍŇKA	SPODNÍ SKŘÍŇKA	SPODNÍ SKŘÍŇKA	SPODNÍ SKŘÍŇKA
	NOVINKA	NOVINKA	NOVINKA	NOVINKA
	Express Delivery	Express Delivery	Express Delivery	Express Delivery
Objednací číslo	B891 00 XX	B890 00 XX	B889 00 XX	B888 00 XX
Rozměry (š x v x h)	600 x 520 x 420 mm	600 x 470 x 420 mm	550 x 520 x 420 mm	
Verze modelu	umyvadlo uprostřed			
panty	-			panty vlevo
Pro kombinaci s	Architektura: 4A87 65		Architektura: 4A87 60	
Zařízení	2 x dvířka	1 x výsuvný díl	2 x dvířka 1 x otevřená přihrádka	1 x dvířka
Montáž	závěsný model			
MS, RH, VJ, VS, VT	515,-	625,-	520,-	455,-

XX = dosadte barvu čela a korpusu

MS = White Matt, VS = White, VT = Grey, RH = Oak Kansas, VJ = Nordic

Oak

ARCHITECTURA

€ bez DPH

Chráněný vzor

Výroba na zakázku (Mějte prosím na paměti, že v případě požadavku na storno nebo změnu objednávky Vám nemůžeme vždy vyhovět!), Umyvadlo a armatury objednávejte zvlášť.

Express Delivery Tyto výrobky jsou běžně skladem a ihned k dodání v těchto barvách: **White Matt (MS), White (VS), Grey (VT)**

	SPODNÍ SKŘÍŇKA	SPODNÍ SKŘÍŇKA	SPODNÍ SKŘÍŇKA	SPODNÍ SKŘÍŇKA
	NOVINKA	NOVINKA	NOVINKA	NOVINKA
	Express Delivery	Express Delivery	Express Delivery	Express Delivery
Objednací číslo	B888 01 XX	B887 00 XX	B886 00 XX	B886 01 XX
Rozměry (š x v x h)	550 x 520 x 420 mm	550 x 470 x 420 mm	500 x 520 x 397 mm	
Verze modelu	umyvadlo uprostřed			
panty	panty vpravo	-	panty vlevo	panty vpravo
Pro kombinaci s	Architektura: 4A87 60		Architektura: 4A87 55	
Zařízení	1 x dvířka	1 x výsuvný díl	1 x dvířka	
Montáž	závěsný model			
MS, RH, VJ, VS, VT	455,-	605,-	435,-	435,-
	SPODNÍ SKŘÍŇKA	SPODNÍ SKŘÍŇKA	SPODNÍ SKŘÍŇKA	SPODNÍ SKŘÍŇKA
	NOVINKA	NOVINKA	NOVINKA	NOVINKA
	Express Delivery	Express Delivery	Express Delivery	Express Delivery
Objednací číslo	B885 00 XX	B884 00 XX	B884 01 XX	B883 00 XX
Rozměry (š x v x h)	500 x 470 x 397 mm	430 x 520 x 255 mm		
Verze modelu	umyvadlo uprostřed			
panty	-	panty vlevo	panty vpravo	panty vlevo
Pro kombinaci s	Architektura: 4A87 55	Architektura: 4385 48/4386 48		
Zařízení	1 x výsuvný díl	1 x dvířka 1 x otevřená přihrádka		1 x dvířka
Montáž	závěsný model			
MS, RH, VJ, VS, VT	585,-	430,-	430,-	410,-
	SPODNÍ SKŘÍŇKA	SPODNÍ SKŘÍŇKA	SPODNÍ SKŘÍŇKA	SPODNÍ SKŘÍŇKA
	NOVINKA	NOVINKA	NOVINKA	NOVINKA
	Express Delivery	Express Delivery	Express Delivery	Express Delivery
Objednací číslo	B883 01 XX	B882 00 XX	B882 01 XX	B881 00 XX
Rozměry (š x v x h)	430 x 520 x 255 mm	400 x 520 x 345 mm		400 x 470 x 345 mm
Verze modelu	umyvadlo uprostřed			
panty	panty vpravo	panty vlevo	panty vpravo	-
Pro kombinaci s	Architektura: 4385 48/4386 48		Architektura: 4387 45	
Zařízení	1 x dvířka			1 x výsuvný díl
Montáž	závěsný model			
MS, RH, VJ, VS, VT	410,-	390,-	390,-	565,-

XX = dosadte barvu čela a korpusu

MS = White Matt, VS = White, VT = Grey, RH = Oak Kansas, VJ = Nordic

Oak

ARCHITECTURA

€ bez DPH

Chráněný vzor

Výroba na zakázku (Mějte prosím na paměti, že v případě požadavku na storno nebo změnu objednávky Vám nemůžeme vždy vyhovět!), Umyvadlo a armatury objednávejte zvlášť.

Express Delivery

Tyto výrobky jsou běžně skladem a ihned k dodání v těchto barvách: **White Matt (MS), White (VS), Grey (VT)**

	SPODNÍ SKŘÍŇKA	SPODNÍ SKŘÍŇKA	SPODNÍ SKŘÍŇKA	SPODNÍ SKŘÍŇKA
	NOVINKA	NOVINKA	NOVINKA	NOVINKA
	Express Delivery	Express Delivery	Express Delivery	Express Delivery
Objednací číslo	B879 00 XX	B879 01 XX	B880 00 XX	B880 01 XX
Rozměry (š x v x h)	310 x 520 x 243 mm			
Verze modelu	umyvadlo uprostřed			
panty	panty vlevo	panty vpravo	panty vlevo	panty vpravo
Pro kombinaci s	Architektura: 4385 36/4386 36			
Zařízení	1 x dvířka		1 x dvířka 1 x otevřená přihrádka	
Montáž	závěsný model			
MS, RH, VJ, VS, VT	370,-	370,-	410,-	410,-
	VYSOKÁ SKŘÍŇKA	VYSOKÁ SKŘÍŇKA	VYSOKÁ SKŘÍŇKA	VYSOKÁ SKŘÍŇKA
	NOVINKA	NOVINKA	NOVINKA	NOVINKA
	Express Delivery	Express Delivery	Express Delivery	Express Delivery
Objednací číslo	B896 00 XX	B896 01 XX	B897 00 XX	B897 01 XX
Rozměry (š x v x h)	350 x 1400 x 346 mm			
panty	panty vlevo	panty vpravo	panty vlevo	panty vpravo
Zařízení	1 x dvířka 3 x skleněná polička		2 x dvířka 1 x otevřená přihrádka 2 x skleněná polička	
Montáž	závěsný model			
MS, RH, VJ, VS, VT	640,-	640,-	690,-	690,-

XX = dosadte barvu čela a korpusu

MS = White Matt, VS = White, VT = Grey, RH = Oak Kansas, VJ = Nordic

Oak

ARTIS

Sanitární keramika

PRO.VILLEROY-BOCH.COM/TECHNICALDRAWINGS

- Segment Premium
- Umyvadla se hodí také k nábytkovým programům Antao, Collaro, Finion, Legato
- vhodné WC Universo TwistFlush
- Vhodné ke všem kolekcím zrcadel
- Vhodné ke všem kolekcím zrcadlových skříněk
- Vhodné koupací vany Antheus, Antao, Aveo New Generation, Collaro, Finion, Loop & Friends, Oberon 2.0, Squaro Excellence, Squaro Edge 12, Theano Original Edition, Theano Curved
- vhodné vodovodní baterie, doplňky a příslušenství Conum, Dawn Two



ARTIS

Barvy keramiky



01 = Bílá Alpin



R1 = Bílá Alpin
CeramicPlus



RW = Stone
White
CeramicPlus

Barvy keramiky Bicolour



BCW8 = Rust



BCS9 =
Bordeaux



BCT0 = Powder



BCW9 = Indian
Summer



BCT7 = French
Linen



BCT8 = Coal
Black



BCS4 = Deep
Ocean



BCS6 = Frozen



BCS8 = Sage
Green



BCS7 = Forest

Vzhledem k různým materiálům se vyobrazené barvy a barvy výrobků nemusejí zcela shodovat. Další informace viz strana 12

ARTIS

€ bez DPH

vodovodní baterie je nutné objednat zvlášť

UMYVADLO K POSTAVENÍ NA DESKU

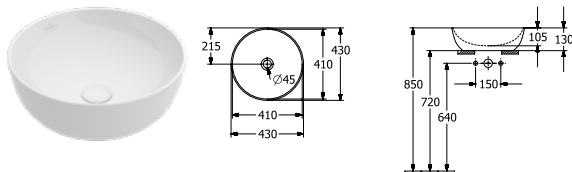

Objednací číslo	Popis	01	plus R1	plus RW	BC	kus/ pal.	kg/ kus	
4179 43 XX	430 mm průměr pro nástěnnou armaturu nebo armaturu se zvýšeným tělem, bez plochy pro otvor pro armaturu	Titan Cerám	672,-	780,-	914,-	914,-	18	8.2

k osazení na desku, včetně výřezové šablony, upevňovací sada je součástí dodávky, vhodný nábytkový program: Antao, Collaro, Finion, Legato

Další informace o vhodných ventilech viz strany 361-364

Upozornění: U modelů bez přepadu je nutné použít neuzavíratelný ventil

UMYVADLO K POSTAVENÍ NA DESKU

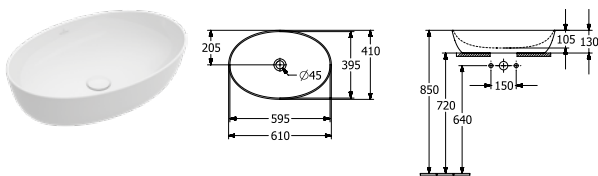

Objednací číslo	Popis	01	plus R1	plus RW	BC	kus/ pal.	kg/ kus	
4198 61 XX	610 x 410 mm pro nástěnnou armaturu nebo armaturu se zvýšeným tělem, bez plochy pro otvor pro armaturu	Titan Cerám	803,-	911,-	1.072,-	1.072,-	10	8.9

k osazení na desku, včetně výřezové šablony, upevňovací sada je součástí dodávky, vhodný nábytkový program: Antao, Collaro, Finion, Legato

Další informace o vhodných ventilech viz strany 361-364

Upozornění: U modelů bez přepadu je nutné použít neuzavíratelný ventil

UMYVADLO K POSTAVENÍ NA DESKU

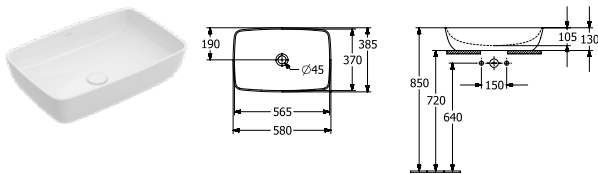

Objednací číslo	Popis	01	plus R1	plus RW	BC	kus/ pal.	kg/ kus	
4172 58 XX	580 x 380 mm pro nástěnnou armaturu nebo armaturu se zvýšeným tělem, bez plochy pro otvor pro armaturu	Titan Cerám	789,-	897,-	1.055,-	1.055,-	10	12.1

k osazení na desku, včetně výřezové šablony, upevňovací sada je součástí dodávky, vhodný nábytkový program: Antao, Collaro, Finion, Legato

Další informace o vhodných ventilech viz strany 361-364

Upozornění: U modelů bez přepadu je nutné použít neuzavíratelný ventil

UMYVADLO K POSTAVENÍ NA DESKU

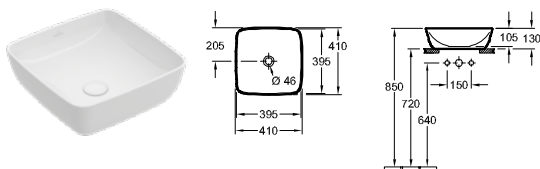

Objednací číslo	Popis	01	plus R1	plus RW	BC	kus/ pal.	kg/ kus	
4178 41 XX	410 x 410 mm pro nástěnnou armaturu nebo armaturu se zvýšeným tělem, bez plochy pro otvor pro armaturu	Titan Cerám	665,-	774,-	906,-	906,-	12	8.2

k osazení na desku, včetně výřezové šablony, upevňovací sada je součástí dodávky, vhodný nábytkový program: Antao, Collaro, Finion, Legato

Další informace o vhodných ventilech viz strany 361-364

Upozornění: U modelů bez přepadu je nutné použít neuzavíratelný ventil

Barvy Bicolour jsou vyráběny na zakázku. Při objednávání se informujte o dodací lhůtě.

XX = dosadte kód barvy

01 = Bílá Alpin, R1 = Bílá Alpin CeramicPlus, RW = Stone White CeramicPlus

Bicolour:

BCW8 = Rust, BCS9 = Bordeaux, BCT0 = Powder, BCW9 = Indian Summer, BCT7 = French Linen, BCT8 = Coal Black, BCS4 =

Deep Ocean, BCS6 = Frozen, BCS8 = Sage Green, BCS7 = Forest

ARTIS

€ bez DPH

vodovodní baterie je nutné objednat zvlášť

UMYVADLO K POSTAVENÍ NA DESKU

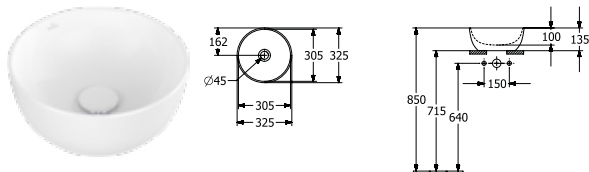

Objednací číslo	Popis	01	plus R1	plus RW	BC	kus/pal.	kg/kus
4389 32 XX	325 mm průměr pro nástěnnou armaturu nebo armaturu se zvýšeným tělem, bez plochy pro otvor pro armaturu NOVINKA	376,-	484,-	559,-	559,-	30	5.5

k osazení na desku, včetně výřezové šablony, upevňovací sada je součástí dodávky, vhodný nábytkový program: Collaro

Další informace o vhodných ventilech viz strany 361-364

Upozornění: U modelů bez přepadu je nutné použít neuzavíratelný ventil

UMYVADLO K POSTAVENÍ NA DESKU

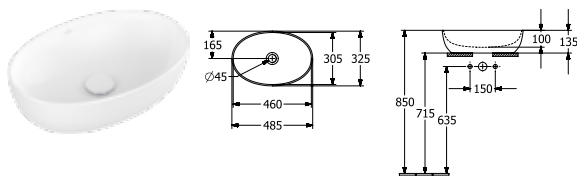

Objednací číslo	Popis	01	plus R1	plus RW	BC	kus/pal.	kg/kus
4388 48 XX	485 x 325 mm pro nástěnnou armaturu nebo armaturu se zvýšeným tělem, bez plochy pro otvor pro armaturu NOVINKA	474,-	582,-	677,-	677,-	20	7.9

k osazení na desku, včetně výřezové šablony, upevňovací sada je součástí dodávky, vhodný nábytkový program: Collaro

Další informace o vhodných ventilech viz strany 361-364

Upozornění: U modelů bez přepadu je nutné použít neuzavíratelný ventil



K umyvadlům ARTIS doporučujeme klozet UNIVERSO TWISTFLUSH 4670 T9. Další informace najdete v kapitole Universo TwistFlush

COMBI-PACK

TwistFlush

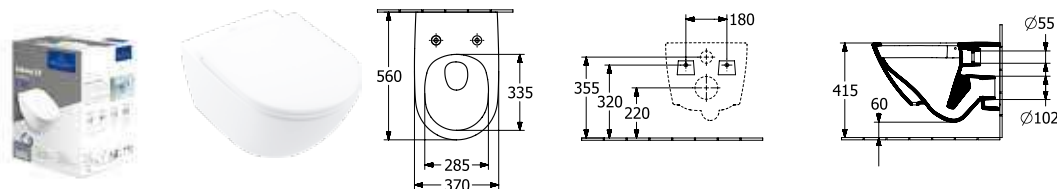

Objednací číslo	Popis	01	plus R1			kus/pal.	kg/kus
4670 T9 01	baleno jednotlivě v kartónu, závěsný model, vodorovný odpad Části: Splachovací WC TwistFlush 4670 T0 01, Sedátko s poklopem se závěsy QuickRelease a SoftClosing 8M60 S1 01	1.009,-	-	-	-	12	28,8
4670 T9 R1	baleno jednotlivě v kartónu, závěsný model, vodorovný odpad Části: Splachovací WC TwistFlush 4670 T0 R1, Sedátko s ANTIBAC, poklopem se závěsy QuickRelease a SoftClosing 8M60 S1 T1	-	1.148,-	-	-	8	27,9

Barvy Bicolour jsou vyráběny na zakázku. Při objednávání se informujte o dodací lhůtě.

XX = dosadte kód barvy

01 = Bílá Alpin, R1 = Bílá Alpin CeramicPlus, RW = Stone White CeramicPlus

Bicolour:

BCW8 = Rust, BCS9 = Bordeaux, BCT0 = Powder, BCW9 = Indian Summer, BCT7 = French Linen, BCT8 = Coal Black, BCS4 =

Deep Ocean, BCS6 = Frozen, BCS8 = Sage Green, BCS7 = Forest

AVENTO

Sanitární keramika a koupelnový nábytek

PRO.VILLEROY-BOCH.COM/TECHNICALDRAWINGS

- Segment Mainstream
- Vhodný nábytkový program Avento
- Vhodné ke všem kolekcím zrcadel
- Vhodné ke všem kolekcím zrcadlových skříněk
- vhodný wellness program Avento
- vhodné vodovodní baterie, doplňky a příslušenství Dawn One, Subway 3.0, Liberty, Architectura Square, Architectura, O.novo



Barvy keramiky

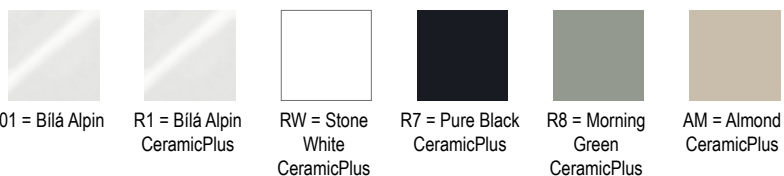

Barvy čelních stěn a barvy korpusu

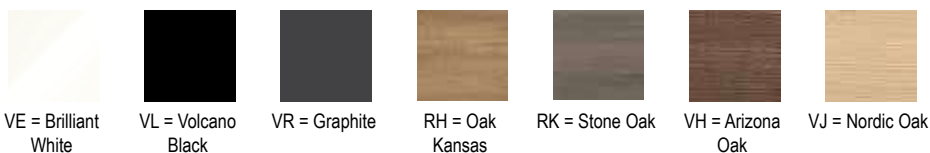

Vzhledem k různým materiálům se vyobrazené barvy a barvy výrobků nemusejí zcela shodovat. Další informace viz strana 12

AVENTO

€ bez DPH

vodovodní baterie je nutné objednat zvlášť

DVOJUMYVADLO NA SKŘÍŇKU

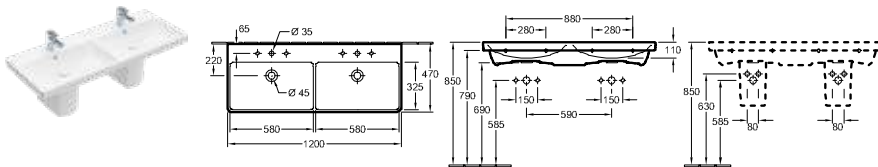

Objednací číslo	Popis	01	plus R1	plus RW		kus/ pal.	kg/ kus
4A23 CK XX	1200 x 470 mm 2x 	1.193,-	1.301,-	1.540,-	-	8	35,4

montáž na stěnu, vhodný nábytkový program: Avento



Další informace o vhodných ventilech a krytech viz strany 361-364

5244 00 XX	POLOSLOUP nelze kombinovat s třířetvorovou armaturou, včetně montážní sady "SmartFix"	SmartFix	280,-	387,-	-	-	40	9,7
9221 49 00	UMYVADLOVÝ PRVEK 525 x 1120 x 75 mm Další modely ViConnect viz strany 344-360		-	-	-	245,-	10	8,1

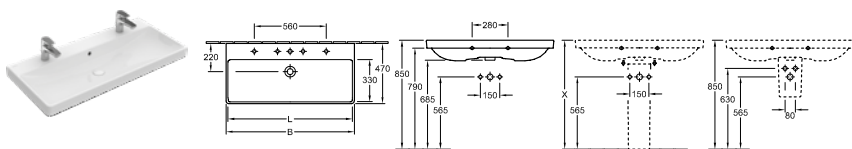
UMYVADLO NA SKŘÍŇKU



Objednací číslo	B	L
4156A4XX	1000	980
4156A5XX	1000	980
415680XX	800	770

Objednací číslo	Popis	01	plus R1	plus RW		kus/ pal.	kg/ kus
4156 A4 XX	1000 x 470 mm 2x 	884,-	992,-	1.169,-	-	8	28,3
4156 A5 XX	1000 x 470 mm 	884,-	992,-	1.169,-	-	8	29,1
4156 80 XX	800 x 470 mm 	663,-	771,-	904,-	-	12	22,5

montáž na stěnu, vhodný nábytkový program: Avento

Další informace o vhodných ventilech a krytech viz strany 361-364

5244 00 XX	POLOSLOUP nelze kombinovat s třířetvorovou armaturou, včetně montážní sady "SmartFix"	SmartFix	280,-	387,-	-	-	40	9,7
9221 49 00	UMYVADLOVÝ PRVEK 525 x 1120 x 75 mm Další modely ViConnect viz strany 344-360		-	-	-	245,-	10	8,1

UMYVADLO

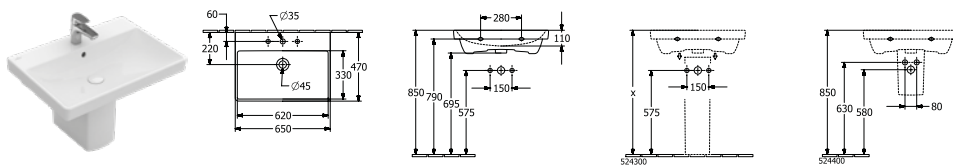

Objednací číslo	Popis	01	plus R1	plus RW		kus/ pal.	kg/ kus
4158 65 XX	650 x 470 mm 	291,-	399,-	457,-	-	16	19

montáž na stěnu, vhodný nábytkový program: Avento

Další informace o vhodných ventilech a krytech viz strany 361-364

5244 00 XX	POLOSLOUP nelze kombinovat s třířetvorovou armaturou, včetně montážní sady "SmartFix"	SmartFix	280,-	387,-	-	-	40	9,7
9221 49 00	UMYVADLOVÝ PRVEK 525 x 1120 x 75 mm Další modely ViConnect viz strany 344-360		-	-	-	245,-	10	8,1

AM, R7 a R8 jsou vyráběny na zakázku. Při objednávání se informujte o dodací lhůtě.

XX = dosadte kód barvy

01 = Bílá Alpin, R1 = Bílá Alpin CeramicPlus, RW = Stone White CeramicPlus, R7 = Pure Black CeramicPlus, R8 = Morning Green CeramicPlus, AM = Almond CeramicPlus

AVENTO

€ bez DPH

vodovodní baterie je nutné objednat zvlášť

UMYVADLO

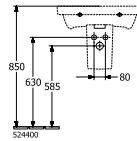
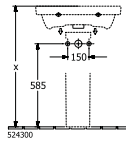
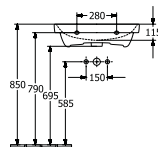
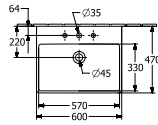

Objednáací číslo	Popis	01	plus R1	plus RW		kus/ pal.	kg/ kus
4158 60 XX	600 x 470 mm 	286,-	394,-	452,-	-	18	16,5

montáž na stěnu, vhodný nábytkový program: Avento

Další informace o vhodných ventilech a krytech viz strany 361-364

5244 00 XX	POLOSLOUP nelze kombinovat s tříotvorovou armaturou, včetně montážní sady "SmartFix"	SmartFix	280,-	387,-	-	-	40	9,7
9221 49 00	UMYVADLOVÝ PRVEK 525 x 1120 x 75 mm Další modely ViConnect viz strany 344-360		-	-	-	245,-	10	8,1

UMYVADLO COMPACT

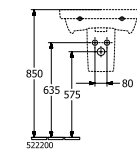
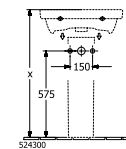
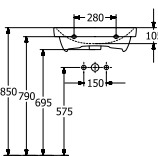
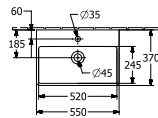

Objednáací číslo	Popis	01	plus R1	plus RW		kus/ pal.	kg/ kus
4A00 55 XX	550 x 370 mm 	251,-	360,-	410,-	-	27	13

montáž na stěnu, vhodný nábytkový program: Avento

Další informace o vhodných ventilech a krytech viz strany 361-364

5222 00 XX	POLOSLOUP nelze kombinovat s tříotvorovou armaturou, upevňovací sada je součástí dodávky	280,-	387,-	-	-	50	7,7	
9221 49 00	UMYVADLOVÝ PRVEK 525 x 1120 x 75 mm Další modely ViConnect viz strany 344-360		-	-	-	245,-	10	8,1

POLOZÁPUSTNÉ UMYVADLO

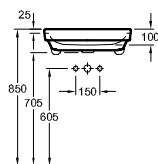
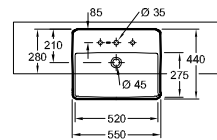

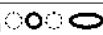
Objednáací číslo	Popis	01	plus R1	plus RW		kus/ pal.	kg/ kus
4A06 55 XX	550 x 440 mm 	464,-	573,-	665,-	-	12	14,7

polozápuštný, včetně výřezové šablony, upevňovací sada je součástí dodávky

Další informace o vhodných ventilech viz strany 361-364

Upozornění: U modelů bez přepadu je nutné použít neuzavíratelný ventil

AM, R7 a R8 jsou vyráběny na zakázku. Při objednávání se informujte o dodací lhůtě.

XX = dosadte kód barvy

01 = Bílá Alpin, R1 = Bílá Alpin CeramicPlus, RW = Stone White CeramicPlus, R7 = Pure Black CeramicPlus, R8 = Morning Green CeramicPlus, AM = Almond CeramicPlus



AVENTO

€ bez DPH

vodovodní baterie je nutné objednat zvlášť

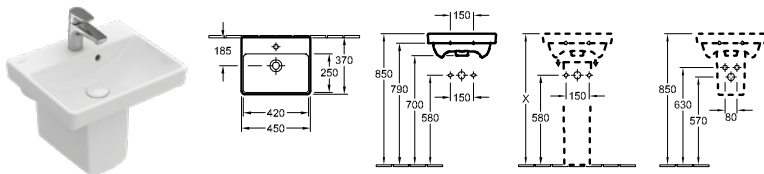

UMÝVÁTKO

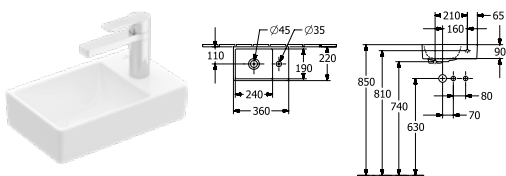

Objednací číslo	Popis	01	plus R1	plus RW		kus/ pal.	kg/ kus
7358 45 XX	450 x 370 mm  	202,-	310,-	351,-	-	48	10,4
montáž na stěnu, vhodný nábytkový program: Avento Další informace o vhodných ventilech viz strany 361-364							
5222 00 XX	POLOSLOUP nelze kombinovat s třítvorovou armaturou, upevňovací sada je součástí dodávky	280,-	387,-	-	-	50	7,7
9221 49 00	UMYVADLOVÝ PRVEK 525 x 1120 x 75 mm Další modely ViConnect viz strany 344-360	-	-	-	245,-	10	8,1

UMÝVÁTKO



Objednací číslo	Popis	01	plus R1	plus RW, AM, R7, R8		kus/ pal.	kg/ kus
4300 3L XX	360 x 220 mm  	221,-	328,-	372,-	-	90	5,5

montáž na stěnu, umyvadlo vlevo, vhodný nábytkový program: Avento
Další informace o vhodných ventilech viz strany 361-364
Upozornění: U modelů bez přepadu je nutné použít neuzavíratelný ventil

UMÝVÁTKO

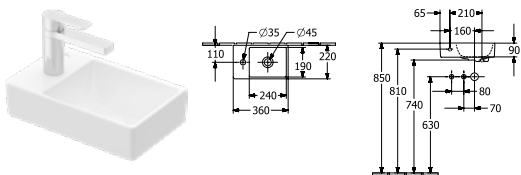

Objednací číslo	Popis	01	plus R1	plus RW, AM, R7, R8		kus/ pal.	kg/ kus
4300 3R XX	360 x 220 mm  	221,-	328,-	372,-	-	90	5,5

montáž na stěnu, umyvadlo vpravo, vhodný nábytkový program: Avento
Další informace o vhodných ventilech viz strany 361-364
Upozornění: U modelů bez přepadu je nutné použít neuzavíratelný ventil

AM, R7 a R8 jsou vyráběny na zakázku. Při objednávání se informujte o dodací lhůtě.

XX = dosadte kód barvy
01 = Bílá Alpin, R1 = Bílá Alpin CeramicPlus, RW = Stone White CeramicPlus, R7 = Pure Black CeramicPlus, R8 = Morning Green CeramicPlus, AM = Almond CeramicPlus

AVENTO

€ bez DPH

vodovodní baterie je nutné objednat zvlášť

BIDET

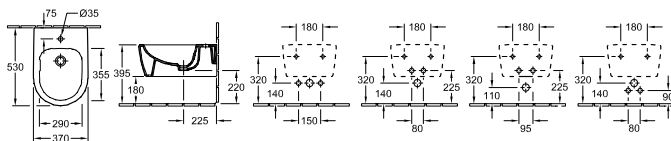

Objednací číslo	Popis	01	plus R1	plus RW		kus/ pal.	kg/ kus
5405 00 XX	370 x 530 mm	535,-	644,-	751,-	-	12	18,9

závěsný model, upevňovací sada pro skryté upevnění součástí dodávky

Další informace o vhodných ventilech viz strany 361-364

9953 00 00	UPEVNĚVACÍ RÁM (na přání)	-	-	-	241,-		2,9
9223 78 61	DESIGNOVÝ SIFON (na přání) pochromováno	-	-	-	93,-		0,5
9221 48 00	BIDETOVÝ PRVEK 525 x 1120 x 100 mm Další modely ViConnect viz strany 344-360	-	-	-	390,-	10	10,5

COMBI-PACK

DirectFlush

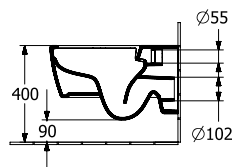
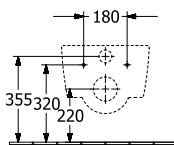
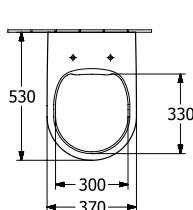

Objednací číslo	Popis	01	plus R1	plus RW		kus/ pal.	kg/ kus
5656 HR XX	baleno jednotlivě v kartónu, závěsný model, vodorovný odpad části: Splachovací WC DirectFlush 5656 R0 XX, Sedátko s poklopem se závěsy QuickRelease a SoftClosing 9M77 C1 XX	802,-	911,-	1.071,-	-	12	22,9

COMBI-PACK

DirectFlush

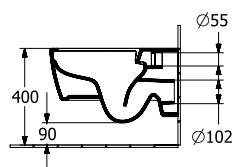
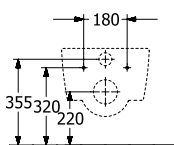
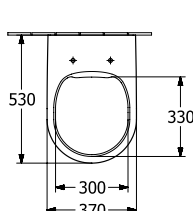

Objednací číslo	Popis	01	plus R1	plus RW		kus/ pal.	kg/ kus
5656 RS XX	baleno jednotlivě v kartónu, závěsný model, vodorovný odpad části: Splachovací WC DirectFlush 5656 R0 XX, Sedátko SlimSeat se závěsy QuickRelease a SoftClosing 9M87 S1 01	823,-	932,-	-	-	12	21,9

AM, R7 a R8 jsou vyráběny na zakázku. Při objednávání se informujte o dodací lhůtě.

XX = dosadte kód barvy

01 = Bílá Alpin, R1 = Bílá Alpin CeramicPlus, RW = Stone White CeramicPlus, R7 = Pure Black CeramicPlus, R8 = Morning Green CeramicPlus, AM = Almond CeramicPlus

AVENTO

€ bez DPH

vodovodní baterie je nutné objednat zvlášť



K umyvadlům AVENTO doporučujeme klozet UNIVERSO TWISTFLUSH 4670 T9. Další informace ke klozetovým sedátkům najdete v kapitole Universo TwistFlush

COMBI-PACK TwistFlush

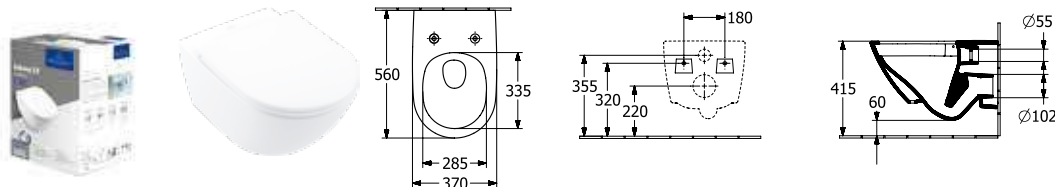

Objednáací číslo	Popis	01	plus R1	plus RW		kus/ pal.	kg/ kus
4670 T9 01	baleno jednotlivě v kartónu, závěsný model, vodovodný odpad části: Splachovací WC TwistFlush 4670 T0 01, Sedátko s poklopem se závěsy QuickRelease a SoftClosing 8M60 S1 01	1.009,-	-	-	-	12	28,8
4670 T9 R1	baleno jednotlivě v kartónu, závěsný model, vodovodný odpad části: Splachovací WC TwistFlush 4670 T0 R1, Sedátko s ANTIBAC, poklopem se závěsy QuickRelease a SoftClosing 8M60 S1 T1	-	1.148,-	-	-	8	27,9

KLOZET KOMBI S HLUBOKÝM SPLACHOVÁNÍM BEZ VNITŘNÍHO OKRAJE

DirectFlush

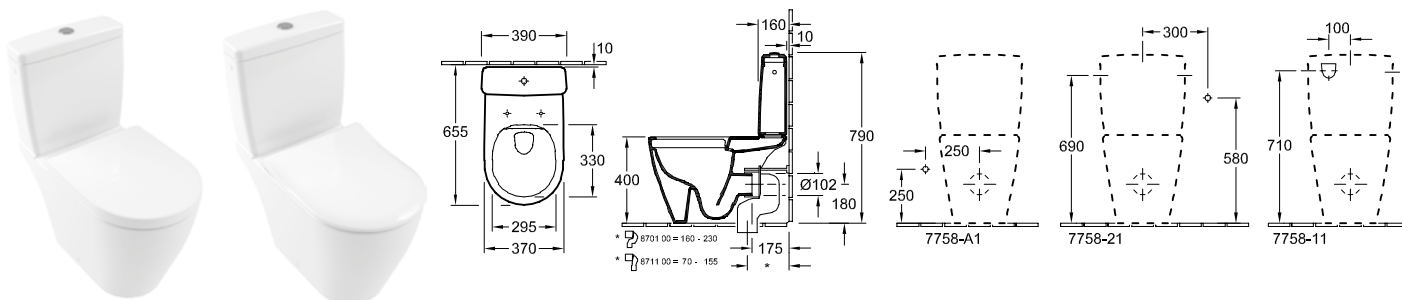

Objednáací číslo	Popis	01	plus R1	plus RW		kus/ pal.	kg/ kus
5644 R0 XX	370 x 640 mm	588,-	696,-	813,-	-	8	29

stojící model, vodovodný odpad, upevňovací sada pro skryté upevnění součástí dodávky, s úsporným systémem AQUAREDUCT®: spotřeba vody 3 / 4,5 l

7758 11 XX	NÁDRŽKA přívod vody ze strany nebo zezadu, splachovací souprava s úsporným tlačítkem DualFlush, pochromováno	247,-	355,-	405,-	-	20	12,6
9M77 C1 XX	KLOZETOVÉ SEDÁTKO S POKLOPEM s funkcí QuickRelease a SoftClosing, závěsy z ušlechtilé oceli	230,-	-	276,-	-	108	2,6
9M87 S1 01	KLOZETOVÉ SEDÁTKO S POKLOPEM SLIMSEAT s funkcí QuickRelease a SoftClosing, závěsy z ušlechtilé oceli	250,-	-	-	-	72	2,9
8701 00 00	ODPADOVÉ VARIOKOLENO pro odpad svislý 160 - 230 mm	-	-	-	152,-	100	0,7
8711 00 00	ODPADOVÉ VARIOKOLENO pro odpad svislý 70 - 155 mm	-	-	-	152,-	100	0,7

AM, R7 a R8 jsou vyráběny na zakázku. Při objednávání se informujte o dodací lhůtě.

XX = dosadte kód barvy

01 = Bílá Alpin, R1 = Bílá Alpin CeramicPlus, RW = Stone White CeramicPlus, R7 = Pure Black CeramicPlus, R8 = Morning Green CeramicPlus, AM = Almond CeramicPlus

AVENTO

€ bez DPH

vodovodní baterie je nutné objednat zvlášť







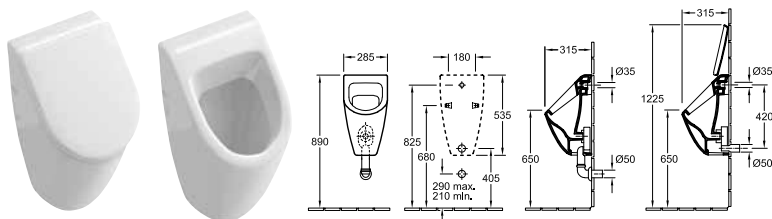

K sérii AVENTO doporučujeme odsávací pisoár SUBWAY 7513 01/00

ODSÁVACÍ PISOÁŘ



Objednávací číslo	Popis	01	plus R1	plus RW		kus/ pal.	kg/ kus
7513 01 XX	285 x 535 x 315 mm pro poklop	641,-	749,-	878,-	-	15	16,8
7513 00 XX	285 x 535 x 315 mm bez poklopu	623,-	731,-	855,-	-	15	16,8

upevňovací sada pro skryté upevnění součástí dodávky, přívod vody skrytý, odtok v závislosti na typu odsávací zápachové uzávěrky skrytý

9956 S1 XX	POKLAP s funkcí SoftClosing, s pochromovanými závěsy	293,-	-	351,-	-	90	2
9326 00 00	ODSÁVACÍ SIFON (na přání) odpad vodorovný, spotřeba vody: 1,0 l		-	-	45,-	320	0,1
9327 00 00	ODSÁVACÍ SIFON (na přání) odpad svislý, spotřeba vody: 1,0 l		-	-	45,-	90	0,2
9319 00 00	PŘIPOJOVACÍ SADA (na přání) části: růžice, odtokové koleno, trubka 150 mm	-	-	-	169,-		0,2
9933 00 00	PŘÍVODNÍ SPOJKA (na přání)	-	-	-	70,-	200	0,1
9190 B1 00	PRODETECT 2 RADAROVÉ ŘÍZENÍ SPLACHOVÁNÍ PRO PISOÁŘY (na přání) elektronický splachovací systém pro pisoáři, s baterií (vyžaduje 6 x 1,5 V AAA), trubkový závit přítokového hrdla 1/2"		-	-	1.339,-	40	0,9
9190 N1 00	PRODETECT 2 RADAROVÉ ŘÍZENÍ SPLACHOVÁNÍ PRO PISOÁŘY (na přání) elektronický splachovací systém pro pisoáři, k připojení k síti (110 - 240 V), způsobilý pro Bluetooth při použití adaptéru (volitelné vybavení), trubkový závit přítokového hrdla 1/2"		-	-	1.298,-	40	1
9190 61 00	ADAPTÉR BLUETOOTH (na přání) adaptér Bluetooth pro 9190 N1 pro bezdrátovou změnu funkce a údržbu, včetně bezplatných aplikací pro iOS a Android, vhodný pro smartphony a tablety		-	-	363,-		0
9190 57 00	ADAPTÉR PRO PŘIPOJENÍ K EL. SÍTI (na přání) adaptér pro zapojení 9190 N1 00 k síti 220V		-	-	143,-		0
9221 85 00	PISOÁROVÝ PRVEK PRO PRODETECT 525 x 1120 x 80 mm Další modely ViConnect viz strany 344-360	-	-	-	313,-	10	7,2
9219 89 00	PISOÁROVÝ PRVEK 525 x 1120 x 98 mm Další modely ViConnect viz strany 344-360	-	-	-	430,-	10	8,1

AM, R7 a R8 jsou vyráběny na zakázku. Při objednávání se informujte o dodací lhůtě.

XX = dosadte kód barvy

01 = Bílá Alpin, R1 = Bílá Alpin CeramicPlus, RW = Stone White CeramicPlus, R7 = Pure Black CeramicPlus, R8 = Morning Green CeramicPlus, AM = Almond CeramicPlus

AVENTO

€ bez DPH

Zboží je obvykle skladem, Umyvadlo a armatury objednávejte zvlášť.

Express Delivery Tyto výrobky jsou trvale skladem ve: **všech barvách s verzí úchytky 0 (lesklý chrom) a u všech skříněk pod umyvadlo v barvách Volcano Black, Graphite a Kansas Oak s verzí úchytky 1 (Volcano Black).**

Čelo:
 dřevotřísková deska laminovaná v provedení AA, MS, RH, RK, VH, VJ (8 mm)
 dřevotřísková deska laminovaná v provedení RH, RK, VH, VJ (16 mm)
 fládrování vodorovné v provedení RH, RK, VH, VJ
 barva vnitřku stejná jako dekor

Korpus:
 dřevotřísková deska laminovaná v provedení AA, MS, RH, RK, VH, VJ (8 mm)
 dřevotřísková deska laminovaná v provedení RH, RK, VH, VJ (16 mm)
 fládrování vodorovné v provedení RH, RK, VH, VJ

barva vnitřku stejná jako dekor

Výsuvné díly:
 funkce SoftClosing

Dvířka:
 funkce SoftClosing

Úchytky:
 lesklý chrom
 lakovaný hliník

Všimněte si prosím:
 Blíže informace, jako umístění baterií, instalační a montážní rozměry atd., jsou uvedeny v technických výkresech.

	SPODNÍ SKŘÍŇKA	SPODNÍ SKŘÍŇKA	SPODNÍ SKŘÍŇKA
Objednací číslo	A893 Y0 XX	A892 Y0 XX	A891 Y0 XX
Rozměry (š x v x h)	1180 x 514 x 484 mm	980 x 514 x 484 mm	780 x 514 x 484 mm
Verze modelu	umyvadlo uprostřed		
Pro kombinaci s	Avento 4A23 CK	Avento 4156 A4/A5	Avento 4156 80
Zařízení	4 x výsuvný díl	2 x výsuvný díl	
Montáž	závěsný model		
Součást dodávky	upevňovací sada je součástí dodávky		
RH, RK, VE, VH, VJ, VL, VR	1.788,-	1.073,-	1.024,-

	SPODNÍ SKŘÍŇKA	SPODNÍ SKŘÍŇKA	SPODNÍ SKŘÍŇKA	SPODNÍ SKŘÍŇKA
Objednací číslo	A890 Y0 XX	A889 Y0 XX	A888 Y0 XX	A888 Y1 XX
Rozměry (š x v x h)	630 x 514 x 484 mm	580 x 514 x 484 mm	530 x 514 x 384 mm	
Verze modelu	umyvadlo uprostřed			
panty	-		panty vlevo	panty vpravo
Pro kombinaci s	Avento 4158 65	Avento 4158 60	Avento 4A00 55	
Zařízení	2 x výsuvný díl		1 x dvířka	
Montáž	závěsný model			
Součást dodávky	upevňovací sada je součástí dodávky			
RH, RK, VE, VH, VJ, VL, VR	881,-	853,-	644,-	644,-

XX = dosadte barvu čela a korpusu
 VE = Brilliant White, VL = Volcano Black, VR = Graphite, RH = Oak Kansas,
 RK = Stone Oak, VH = Arizona Oak, VJ = Nordic Oak

















Y = dosadte kód úchytky
 0 = Lesklý chrom, 1 = Volcano Black

AVENTO

€ bez DPH

Zboží je obvykle skladem, Umyvadlo a armatury objednávejte zvlášť.

Express Delivery Tyto výrobky jsou trvale skladem ve: **všech barvách s verzí úchytky 0 (lesklý chrom) a u všech skříňek pod umyvadlo v barvách Volcano Black, Graphite a Kansas Oak s verzí úchytky 1 (Volcano Black).**

	SPODNÍ SKŘÍŇKA	SPODNÍ SKŘÍŇKA	SPODNÍ SKŘÍŇKA	SPODNÍ SKŘÍŇKA
				
				
Objednávací číslo	A887 Y0 XX	A887 Y1 XX	A876 Y0 XX	A876 Y1 XX
Rozměry (š x v x h)	430 x 514 x 384 mm		340 x 514 x 234 mm	
Verze modelu	umyvadlo uprostřed			
panty	panty vlevo	panty vpravo	panty vlevo	panty vpravo
Pro kombinaci s	Avento 7358 45		Avento 4300 3L/3R	
Zařízení	1 x dvířka			
Montáž	závěsný model			
Součást dodávky	upevňovací sada je součástí dodávky			
Odkaz	-		Kombinace umývatka a skříňky pod umyvadlo je možná pouze s lahvovým sifonem	
RH, RK, VE, VH, VJ, VL, VR	593,-	593,-	515,-	515,-
	VYSOKÁ SKŘÍŇKA	VYSOKÁ SKŘÍŇKA	BOČNÍ SKŘÍŇKA	BOČNÍ SKŘÍŇKA
				
				
Objednávací číslo	A894 Y0 XX	A894 Y1 XX	A895 Y0 XX	A895 Y1 XX
Rozměry (š x v x h)	350 x 1760 x 404 mm		350 x 890 x 405 mm	
panty	panty vlevo	panty vpravo	panty vlevo	panty vpravo
Zařízení	2 x dvířka 4 x skleněná polička		1 x dvířka 2 x skleněná polička	
Montáž	závěsný model			
Součást dodávky	upevňovací sada je součástí dodávky			
RH, RK, VE, VH, VJ, VL, VR	939,-	939,-	755,-	755,-

XX = dosadte barvu čela a korpusu
VE = Brilliant White, VL = Volcano Black, VR = Graphite, RH = Oak Kansas,
RK = Stone Oak, VH = Arizona Oak, VJ = Nordic Oak

Y = dosadte kód úchytky
0 = Lesklý chrom, 1 = Volcano Black

COLLARO

Sanitární keramika a koupelnový nábytek

PRO.VILLEROY-BOCH.COM/TECHNICALDRAWINGS

- Segment Mainstream
- Vhodný nábytkový program Collaro
- Umyvadla se hodí také k nábytkovým programům Antao, Finion, Legato
- Hodí se k umyvadlům kolekcí Antao, Architectura, Artis, Finion, Loop & Friends, Memento 2.0, My Nature, Venticello
- Vhodné ke všem kolekcím zrcadel
- Vhodné ke všem kolekcím zrcadlových skříněk
- vhodný wellness program Collaro
- vhodné vodovodní baterie, doplňky a příslušenství Liberty



COLLARO

Barvy keramiky



01 = Bílá Alpin



R1 = Bílá Alpin
CeramicPlus



RW = Stone
White
CeramicPlus

Barvy čelních stěn a barvy korpusu



AA = White Oak



RH = Oak
Kansas



RK = Stone Oak



VH = Arizona
Oak



VJ = Nordic Oak



AB = Black Oak



AF = Soft Green



AH = Wine Red



DH = Glossy
White



FP = Glossy
Grey



MS = White Matt



VL = Volcano
Black



VM = Taupe



VN = Cashmere
Grey



VQ = Marine
Blue



VR = Graphite

COLLARO

€ bez DPH

vodovodní baterie je nutné objednat zvlášť

UMYVADLO NA SKŘÍŇKU

Chráněný vzor

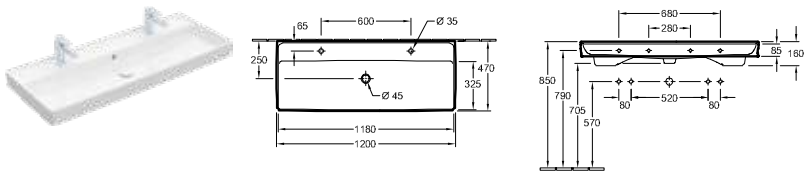

Objednací číslo	Popis		01	plus R1	plus RW		kus/ pal.	kg/ kus
4A33 C4 XX	1200 x 470 mm u 2 jednopákových směšovací baterií a excentrického ovládání výpusti nebo ve spojení s ventilem s kolennou pákou nebo ventilem "push-open" prosím nepřekračujte průtok max. 7,5 l/min na baterii.		1.146,-	1.254,-	1.484,-	-	8	32,4
4A33 C1 XX	1200 x 470 mm		1.146,-	1.254,-	1.484,-	-	8	32,4

montáž na stěnu, vhodný nábytkový program: Collaro

Další informace o vhodných ventilech a krytech viz strany 361-364

Upozornění: U modelů bez přepadu je nutné použít neuzavíratelný ventil

9221 49 00	UMYVADLOVÝ PRVEK 525 x 1120 x 75 mm Další modely ViConnect viz strany 344-360	-	-	-	245,-	10	8,1
------------	--	---	---	---	-------	----	-----

UMYVADLO NA SKŘÍŇKU

Chráněný vzor

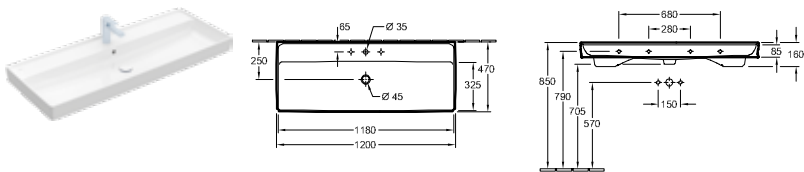

Objednací číslo	Popis		01	plus R1	plus RW		kus/ pal.	kg/ kus
4A33 C5 XX	1200 x 470 mm		1.146,-	1.254,-	1.484,-	-	8	32,4
4A33 C2 XX	1200 x 470 mm		1.146,-	1.254,-	1.484,-	-	8	32,4

montáž na stěnu, vhodný nábytkový program: Collaro

Další informace o vhodných ventilech a krytech viz strany 361-364

U modelů bez funkce přepadu se musí použít uzavíratelný ventil nebo ViFlow (překrytý přepad).

9221 49 00	UMYVADLOVÝ PRVEK 525 x 1120 x 75 mm Další modely ViConnect viz strany 344-360	-	-	-	245,-	10	8,1
------------	--	---	---	---	-------	----	-----

UMYVADLO NA SKŘÍŇKU

Chráněný vzor

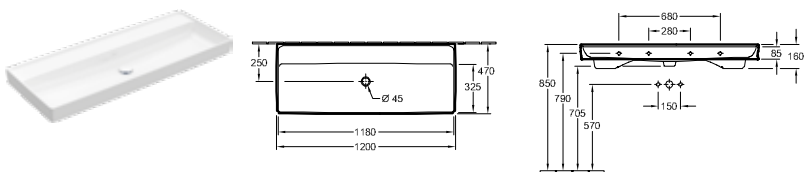

Objednací číslo	Popis		01	plus R1	plus RW		kus/ pal.	kg/ kus
4A33 C3 XX	1200 x 470 mm		1.196,-	1.304,-	1.534,-	-	8	32,4

montáž na stěnu, při použití nástěnné vodovodní baterie doporučujeme délku ústí nejméně 210 mm, vhodný nábytkový program: Collaro

Další informace o vhodných ventilech a krytech viz strany 361-364

Upozornění: U modelů bez přepadu je nutné použít neuzavíratelný ventil

9221 49 00	UMYVADLOVÝ PRVEK 525 x 1120 x 75 mm Další modely ViConnect viz strany 344-360	-	-	-	245,-	10	8,1
------------	--	---	---	---	-------	----	-----

XX = dosadte kód barvy

01 = Bílá Alpin, R1 = Bílá Alpin CeramicPlus, RW = Stone White CeramicPlus

COLLARO







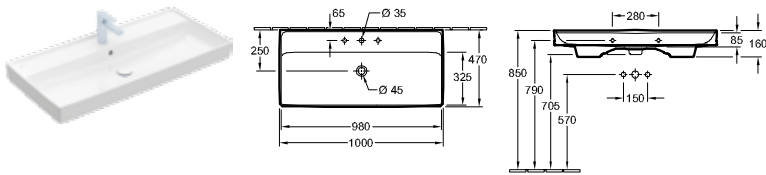

€ bez DPH

vodovodní baterie je nutné objednat zvlášť

UMYVADLO NA SKŘÍŤKU

Chráněný vzor



Objednací číslo	Popis		01	plus R1	plus RW		kus/ pal.	kg/ kus
4A33 A5 XX	1000 x 470 mm   		890,-	999,-	1.177,-	-	8	27,9
4A33 A2 XX	1000 x 470 mm   		890,-	999,-	1.177,-	-	8	27,9

montáž na stěnu, vhodný nábytkový program: Collaro

Další informace o vhodných ventilech a krytech viz strany 361-364



U modelů bez funkce přepadu se musí použít uzavíratelný ventil nebo ViFlow (překrytý přepad).

9221 49 00	UMYVADLOVÝ PRVEK 525 x 1120 x 75 mm Další modely ViConnect viz strany 344-360	-	-	-	245,-	10	8,1
------------	--	---	---	---	-------	----	-----

UMYVADLO NA SKŘÍŤKU

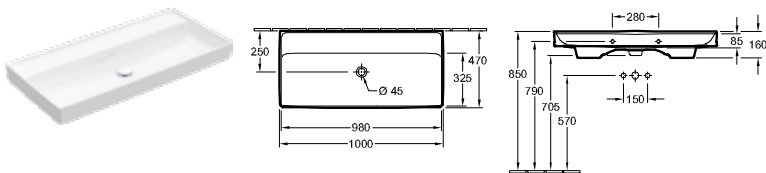
Chráněný vzor



Objednací číslo	Popis		01	plus R1	plus RW		kus/ pal.	kg/ kus
4A33 A3 XX	1000 x 470 mm  		940,-	1.049,-	1.227,-	-	8	27,9

montáž na stěnu, při použití nástěnné vodovodní baterie doporučujeme délku ústí nejméně 210 mm, vhodný nábytkový program: Collaro

Další informace o vhodných ventilech a krytech viz strany 361-364





Upozornění: U modelů bez přepadu je nutné použít neuzavíratelný ventil

9221 49 00	UMYVADLOVÝ PRVEK 525 x 1120 x 75 mm Další modely ViConnect viz strany 344-360	-	-	-	245,-	10	8,1
------------	--	---	---	---	-------	----	-----

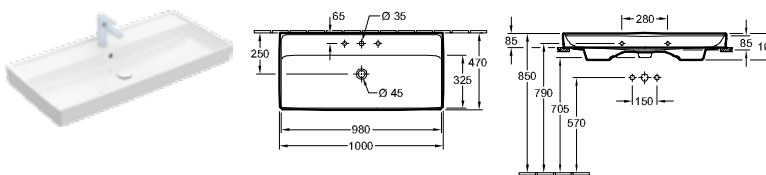
UMYVADLO NA SKŘÍŤKU

Chráněný vzor



Objednací číslo	Popis		01	plus R1	plus RW		kus/ pal.	kg/ kus
4A33 1G XX	1000 x 470 mm   		977,-	1.086,-	1.264,-	-	8	27,5

montáž na stěnu, spodní strana broušená, vhodný nábytkový program: Collaro

Další informace o vhodných ventilech a krytech viz strany 361-364

9221 49 00	UMYVADLOVÝ PRVEK 525 x 1120 x 75 mm Další modely ViConnect viz strany 344-360	-	-	-	245,-	10	8,1
------------	--	---	---	---	-------	----	-----

XX = dosadte kód barvy

01 = Bílá Alpin, R1 = Bílá Alpin CeramicPlus, RW = Stone White CeramicPlus

COLLARO

€ bez DPH

vodovodní baterie je nutné objednat zvlášť

UMYVADLO NA SKŘÍŇKU

Chráněný vzor

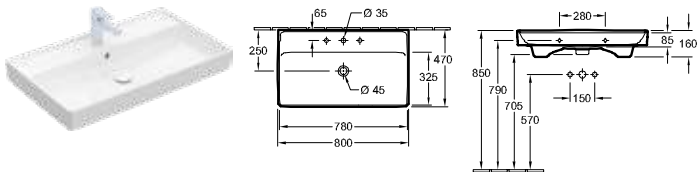

Objednací číslo	Popis		01	plus R1	plus RW		kus/ pal.	kg/ kus
4A33 80 XX	800 x 470 mm		761,-	870,-	1.021,-	-	12	21,2
4A33 81 XX	800 x 470 mm		761,-	870,-	1.021,-	-	12	21,2

montáž na stěnu, vhodný nábytkový program: Collaro

Další informace o vhodných ventilech a krytech viz strany 361-364

U modelů bez funkce přepadu se musí použít uzavíratelný ventil nebo ViFlow (překrytý přepad).

9221 49 00	UMYVADLOVÝ PRVEK 525 x 1120 x 75 mm Další modely ViConnect viz strany 344-360	-	-	-	245,-	10	8,1
------------	--	---	---	---	-------	----	-----

UMYVADLO NA SKŘÍŇKU

Chráněný vzor

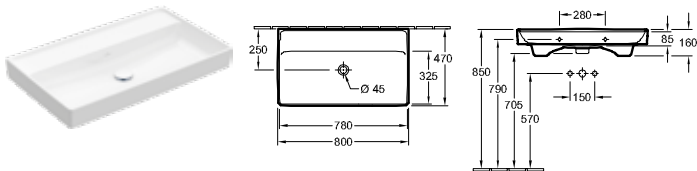

Objednací číslo	Popis		01	plus R1	plus RW		kus/ pal.	kg/ kus
4A33 83 XX	800 x 470 mm		811,-	919,-	1.071,-	-	12	21,2

montáž na stěnu, při použití nástěnné vodovodní baterie doporučujeme délku ústí nejméně 210 mm, vhodný nábytkový program: Collaro

Další informace o vhodných ventilech a krytech viz strany 361-364

Upozornění: U modelů bez přepadu je nutné použít neuzavíratelný ventil

9221 49 00	UMYVADLOVÝ PRVEK 525 x 1120 x 75 mm Další modely ViConnect viz strany 344-360	-	-	-	245,-	10	8,1
------------	--	---	---	---	-------	----	-----

UMYVADLO NA SKŘÍŇKU

Chráněný vzor

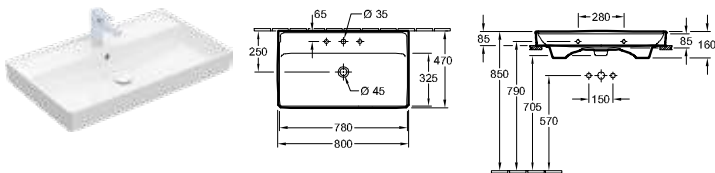

Objednací číslo	Popis		01	plus R1	plus RW		kus/ pal.	kg/ kus
4A33 8G XX	800 x 470 mm		848,-	957,-	1.109,-	-	12	21,2

montáž na stěnu, spodní strana broušená, vhodný nábytkový program: Collaro

Další informace o vhodných ventilech a krytech viz strany 361-364

9221 49 00	UMYVADLOVÝ PRVEK 525 x 1120 x 75 mm Další modely ViConnect viz strany 344-360	-	-	-	245,-	10	8,1
------------	--	---	---	---	-------	----	-----

XX = dosadte kód barvy

01 = Bílá Alpin, R1 = Bílá Alpin CeramicPlus, RW = Stone White CeramicPlus

COLLARO

€ bez DPH

vodovodní baterie je nutné objednat zvlášť

UMYVADLO

Chráněný vzor

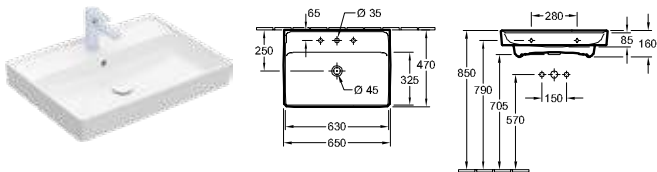

Objednací číslo	Popis		01	plus R1	plus RW		kus/ pal.	kg/ kus
4A33 65 XX	650 x 470 mm		430,-	539,-	624,-	-	16	19,2
4A33 66 XX	650 x 470 mm		430,-	539,-	624,-	-	16	19,2
4A33 68 XX	650 x 470 mm při použití nástěnné vodovodní baterie doporučujeme délku ústí nejméně 210 mm		480,-	589,-	674,-	-	16	19,2

montáž na stěnu, vhodný nábytkový program: Collaro

Další informace o vhodných ventilech a krytech viz strany 361-364

U modelů bez funkce přepadu se musí použít uzavíratelný ventil nebo ViFlow (překrytý přepad).

9221 49 00	UMYVADLOVÝ PRVEK 525 x 1120 x 75 mm Další modely ViConnect viz strany 344-360		-	-	-	245,-	10	8,1
------------	---	--	---	---	---	-------	----	-----

UMYVADLO

Chráněný vzor

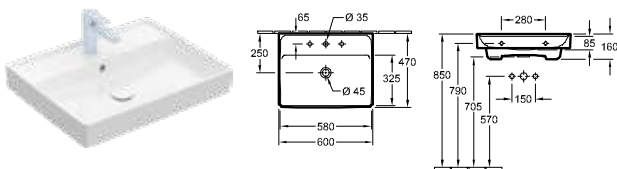

Objednací číslo	Popis		01	plus R1	plus RW		kus/ pal.	kg/ kus
4A33 60 XX	600 x 470 mm		401,-	509,-	589,-	-	18	17,4
4A33 61 XX	600 x 470 mm		401,-	509,-	589,-	-	18	17,4
4A33 63 XX	600 x 470 mm při použití nástěnné vodovodní baterie doporučujeme délku ústí nejméně 210 mm		451,-	558,-	639,-	-	18	17,4

montáž na stěnu, vhodný nábytkový program: Collaro

Další informace o vhodných ventilech a krytech viz strany 361-364

U modelů bez funkce přepadu se musí použít uzavíratelný ventil nebo ViFlow (překrytý přepad).

9221 49 00	UMYVADLOVÝ PRVEK 525 x 1120 x 75 mm Další modely ViConnect viz strany 344-360		-	-	-	245,-	10	8,1
------------	---	--	---	---	---	-------	----	-----

XX = dosadte kód barvy

01 = Bílá Alpin, R1 = Bílá Alpin CeramicPlus, RW = Stone White CeramicPlus

COLLARO



€ bez DPH

vodovodní baterie je nutné objednat zvlášť

UMYVADLO

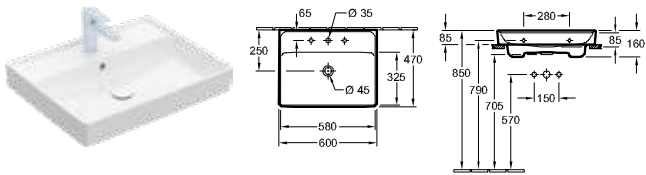
Chráněný vzor



Objednací číslo	Popis		01	plus R1	plus RW		kus/ pal.	kg/ kus
4A33 6G XX	600 x 470 mm 		488,-	596,-	676,-	-	10	18,1

montáž na stěnu, spodní strana broušená, vhodný nábytkový program: Collaro





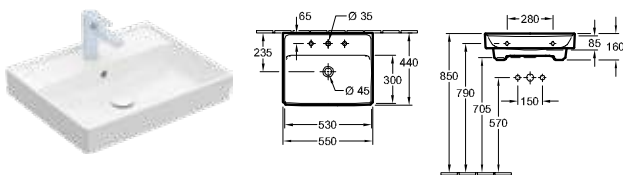

Další informace o vhodných ventilech a krytech viz strany 361-364

9221 49 00	UMYVADLOVÝ PRVEK 525 x 1120 x 75 mm Další modely ViConnect viz strany 344-360	-	-	-	245,-	10	8,1
------------	--	---	---	---	-------	----	-----

UMYVADLO

Chráněný vzor



Objednací číslo	Popis		01	plus R1	plus RW		kus/ pal.	kg/ kus
4A33 55 XX	550 x 440 mm 		374,-	482,-	556,-	-	18	16,4
4A33 56 XX	550 x 440 mm 		374,-	482,-	556,-	-	18	16,4
4A33 58 XX	550 x 440 mm  při použití nástěnné vodovodní baterie doporučujeme délku ústí nejméně 210 mm		424,-	532,-	606,-	-	18	16,4

montáž na stěnu, vhodný nábytkový program: Collaro

Další informace o vhodných ventilech a krytech viz strany 361-364





U modelů bez funkce přepadu se musí použít uzavíratelný ventil nebo ViFlow (překrytý přepad).

9221 49 00	UMYVADLOVÝ PRVEK 525 x 1120 x 75 mm Další modely ViConnect viz strany 344-360	-	-	-	245,-	10	8,1
------------	--	---	---	---	-------	----	-----

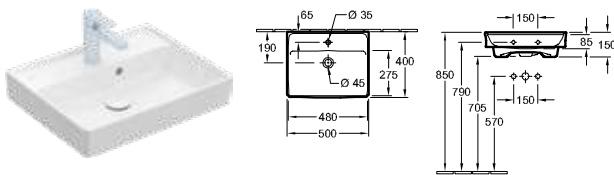
UMÝVÁTKO

Chráněný vzor



Objednací číslo	Popis		01	plus R1	plus RW		kus/ pal.	kg/ kus
4334 50 XX	500 x 400 mm 		350,-	458,-	528,-	-	24	13,3
4334 51 XX	500 x 400 mm 		350,-	458,-	528,-	-	24	13,3

montáž na stěnu, vhodný nábytkový program: Collaro

Další informace o vhodných ventilech a krytech viz strany 361-364

U modelů bez funkce přepadu se musí použít uzavíratelný ventil nebo ViFlow (překrytý přepad).

9221 49 00	UMYVADLOVÝ PRVEK 525 x 1120 x 75 mm Další modely ViConnect viz strany 344-360	-	-	-	245,-	10	8,1
------------	--	---	---	---	-------	----	-----

XX = dosadte kód barvy

01 = Bílá Alpin, R1 = Bílá Alpin CeramicPlus, RW = Stone White CeramicPlus

COLLARO

€ bez DPH

vodovodní baterie je nutné objednat zvlášť

UMÝVÁTKO

Chráněný vzor

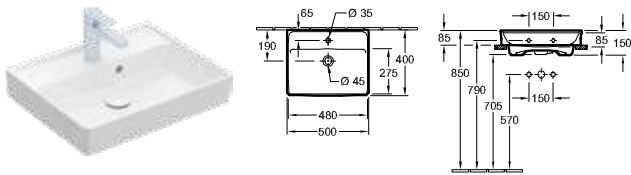

Objednací číslo	Popis		01	plus R1	plus RW		kus/ pal.	kg/ kus
4334 5G XX	500 x 400 mm	Titan Ceram	437,-	545,-	615,-	-	16	13,4

montáž na stěnu, spodní strana broušená, vhodný nábytkový program: Collaro

Další informace o vhodných ventilech a krytech viz strany 361-364

9221 49 00	UMYVADLOVÝ PRVEK 525 x 1120 x 75 mm Další modely ViConnect viz strany 344-360	-	-	-	245,-	10	8,1
------------	--	---	---	---	-------	----	-----

UMÝVÁTKO

Chráněný vzor

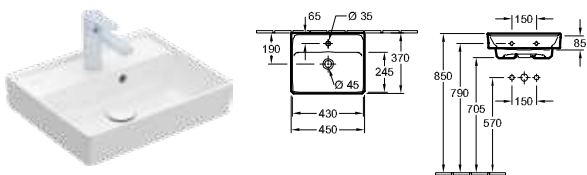

Objednací číslo	Popis		01	plus R1	plus RW		kus/ pal.	kg/ kus
4334 45 XX	450 x 370 mm	Titan Ceram	330,-	437,-	503,-	-	36	11,2
4334 46 XX	450 x 370 mm	Titan Ceram	330,-	437,-	503,-	-	36	11,2

montáž na stěnu, vhodný nábytkový program: Antao, Collaro

Další informace o vhodných ventilech a krytech viz strany 361-364

U modelů bez funkce přepadu se musí použít uzavíratelný ventil nebo ViFlow (překrytý přepad).

9221 49 00	UMYVADLOVÝ PRVEK 525 x 1120 x 75 mm Další modely ViConnect viz strany 344-360	-	-	-	245,-	10	8,1
------------	--	---	---	---	-------	----	-----

UMYVADLO K POSTAVENÍ NA DESKU

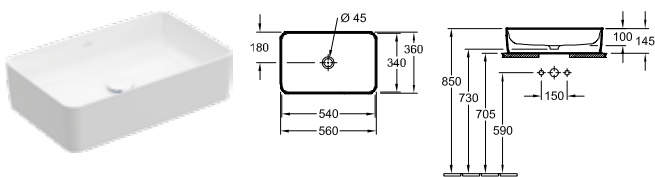

Objednací číslo	Popis		01	plus R1	plus RW		kus/ pal.	kg/ kus
4A20 56 XX	560 x 360 mm pro nástěnnou armaturu nebo armaturu se zvýšeným tělem, bez plochy pro otvor pro armaturu	Titan Ceram	430,-	539,-	624,-	-	10	14,4

k osazení na desku, doporučení: montáž s minimální vzdáleností mezi zadní stěnou umyvadla a stěnou: 50 mm, včetně výřezové šablony, upevňovací sada je součástí dodávky, při použití

nástěnné vodovodní baterie doporučujeme délku ústí nejméně 210 mm, vhodný nábytkový program: Antao, Legato, Collaro, Finion

Další informace o vhodných ventilech a krytech viz strany 361-364

Upozornění: U modelů bez přepadu je nutné použít neuzavíratelný ventil

XX = dosadte kód barvy

01 = Bílá Alpin, R1 = Bílá Alpin CeramicPlus, RW = Stone White CeramicPlus

COLLARO

€ bez DPH

vodovodní baterie je nutné objednat zvlášť

UMYVADLO K POSTAVENÍ NA DESKU

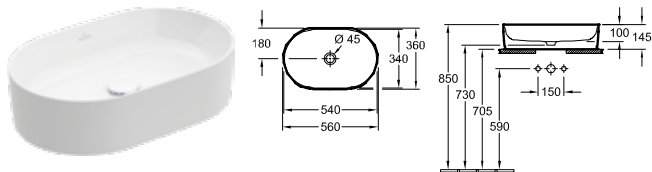

Objednací číslo	Popis	01	plus R1	plus RW		kus/ pal.	kg/ kus	
4A19 56 XX	560 x 360 mm pro nástěnnou armaturu nebo armaturu se zvýšeným tělem, bez plochy pro otvor pro armaturu 	Titan Cerám	430,-	539,-	624,-	-	16	12

k osazení na desku, doporučení: montáž s minimální vzdáleností mezi zadní stěnou umyvadla a stěnou: 50 mm, včetně výřezové šablony, upevňovací sada je součástí dodávky, při použití nástěnné vodovodní baterie doporučujeme délku ústí nejméně 210 mm, vhodný nábytkový program: Antao, Collaro, Finion, Legato

Další informace o vhodných ventilech a krytech viz strany 361-364

Upozornění: U modelů bez přepadu je nutné použít neuzavíratelný ventil

UMYVADLO K POSTAVENÍ NA DESKU

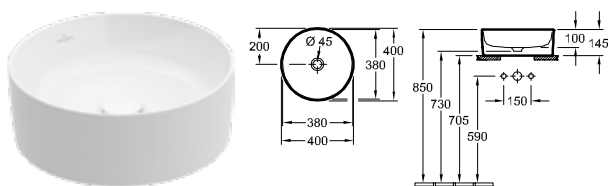

Objednací číslo	Popis	01	plus R1	plus RW		kus/ pal.	kg/ kus	
4A18 40 XX	400 mm průměr pro nástěnnou armaturu nebo armaturu se zvýšeným tělem, bez plochy pro otvor pro armaturu 	Titan Cerám	406,-	515,-	596,-	-	30	9,4

k osazení na desku, doporučení: montáž s minimální vzdáleností mezi zadní stěnou umyvadla a stěnou: 50 mm, včetně výřezové šablony, upevňovací sada je součástí dodávky, při použití nástěnné vodovodní baterie doporučujeme délku ústí nejméně 210 mm, vhodný nábytkový program: Antao, Collaro, Legato, Finion

Další informace o vhodných ventilech a krytech viz strany 361-364

Upozornění: U modelů bez přepadu je nutné použít neuzavíratelný ventil

UMYVADLO K POSTAVENÍ NA DESKU

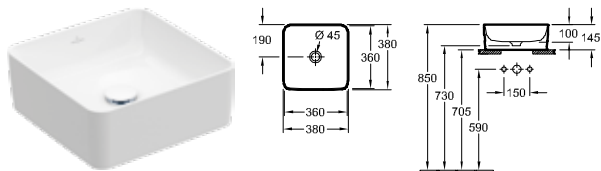

Objednací číslo	Popis	01	plus R1	plus RW		kus/ pal.	kg/ kus	
4A21 38 XX	380 x 380 mm pro nástěnnou armaturu nebo armaturu se zvýšeným tělem, bez plochy pro otvor pro armaturu 	Titan Cerám	406,-	515,-	596,-	-	30	10,7

k osazení na desku, doporučení: montáž s minimální vzdáleností mezi zadní stěnou umyvadla a stěnou: 50 mm, včetně výřezové šablony, upevňovací sada je součástí dodávky, při použití nástěnné vodovodní baterie doporučujeme délku ústí nejméně 210 mm, vhodný nábytkový program: Antao, Collaro, Legato, Finion

Další informace o vhodných ventilech a krytech viz strany 361-364

Upozornění: U modelů bez přepadu je nutné použít neuzavíratelný ventil

XX = dosadte kód barvy

01 = Bílá Alpin, R1 = Bílá Alpin CeramicPlus, RW = Stone White CeramicPlus

COLLARO

€ bez DPH

vodovodní baterie je nutné objednat zvlášť

COMBI-PACK DirectFlush

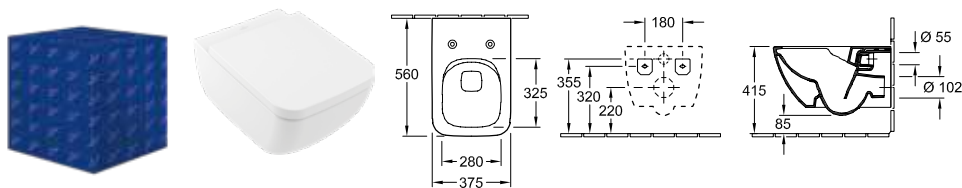

Objednáací číslo	Popis	01	plus R1	plus RW		kus/ pal.	kg/ kus
4626 HS XX	baleno jednotlivě v kartónu, závěsný model, vodorovný odpad části: Splachovací WC DirectFlush 4611 R0 XX, Sedátko s poklopem se závěsy QuickRelease a SoftClosing 8M22 S1 01	946,-	1.054,-	1.243,-	-	12	22,9

COMBI-PACK DirectFlush

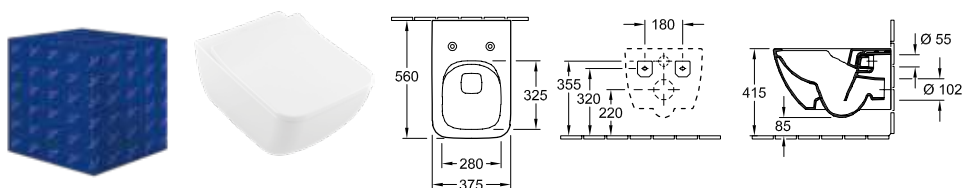

Objednáací číslo	Popis	01	plus R1	plus RW		kus/ pal.	kg/ kus
4626 RS XX	baleno jednotlivě v kartónu, závěsný model, vodorovný odpad části: Splachovací WC DirectFlush 4611 R0 XX, Sedátko SlimSeat se závěsy QuickRelease a SoftClosing 9M79 S1 01	946,-	1.054,-	-	-	12	22,9



K umyvadlům COLLARO doporučujeme klozet UNIVERSO TWISTFLUSH 4670 T9. Další informace ke klozetovým sedátkům najdete v kapitole Universo TwistFlush

COMBI-PACK TwistFlush

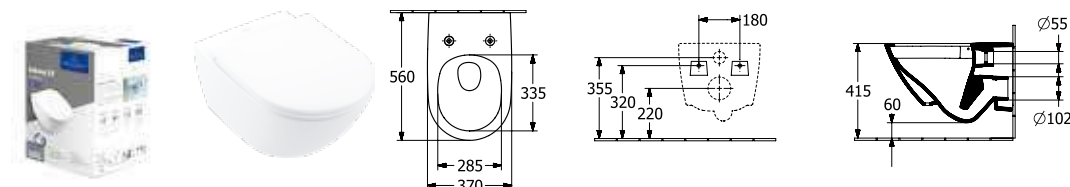

Objednáací číslo	Popis	01	plus R1	plus RW		kus/ pal.	kg/ kus
4670 T9 01	baleno jednotlivě v kartónu, závěsný model, vodorovný odpad části: Splachovací WC TwistFlush 4670 T0 01, Sedátko s poklopem se závěsy QuickRelease a SoftClosing 8M60 S1 01	1.009,-	-	-	-	12	28,8
4670 T9 R1	baleno jednotlivě v kartónu, závěsný model, vodorovný odpad části: Splachovací WC TwistFlush 4670 T0 R1, Sedátko s ANTIBAC, poklopem se závěsy QuickRelease a SoftClosing 8M60 S1 T1	-	1.148,-	-	-	8	27,9

XX = dosadte kód barvy

01 = Bílá Alpin, R1 = Bílá Alpin CeramicPlus, RW = Stone White CeramicPlus

COLLARO

€ bez DPH

Výroba na zakázku (Mějte prosím na paměti, že v případě požadavku na storno nebo změnu objednávky Vám nemůžeme vždy vyhovět!), Umyvadlo a armatury objednávejte zvlášť., sadu ZigBee® Home Automation pro skříňku pod umyvadlo C585 00 00 k ovládání nábytku s osvětlením je nutné objednat zvlášť

Koupelnový nábytek

Aktualizované ovládání světel u nábytku s LED osvětlením

Dosud

Použití dálkového ovladače k ovládání „náladového“ osvětlení lištové úchytky na spodní skříňce Collaro.



Nyní

Ovládání „náladového“ osvětlení pomocí dotykového senzoru na spodní skříňce. Alternativou je inteligentní ovládání, pro které je třeba dokoupit samostatně prodejnou sadu (C585 00 00). Nábytek lze prostřednictvím standardu Zigbee Home Automation propojit se všemi rozbočovači/branami, které používají tento přenosový standard, jako např. Philips Hue Bridge nebo vhodné modely Amazon Echo.



U modelů s LED osvětlením budou dosavadní čísla modelů nahrazena novými. Objednávky se starým číslem modelu budou v systému automaticky převedeny na nové číslo modelu. Příklad:

C011 L0

L = Staré označení pro model s LED osvětlením



C011 B0

B = Nové označení pro model s LED osvětlením

možnosti kombinace koupelnového nábytku s vhodnými umyvadly různých kolekcí

Přehled možných kombinací našich skříňek pod umyvadlo s příhodnými umyvadly najdete v naší aplikaci Villeroy & Boch. Pro přístup k možným kombinacím můžete rovněž použít uvedený QR kód:

https://pro.villeroy-boch.com/picdb/pricelist/Furniturematrix_CZ.xlsx



COLLARO

€ bez DPH

Výroba na zakázku (Mějte prosím na paměti, že v případě požadavku na storno nebo změnu objednávky Vám nemůžeme vždy vyhovět!). Umyvadlo a armatury objednávejte zvlášť., sadu ZigBee® Home Automation pro skříňku pod umyvadlo C585 00 00 k ovládní nábytku s osvětlením je nutné objednat zvlášť

Čelo:

MDF akrylátová fólie v provedení DH, FP (16 mm)
 dřevotřísková deska laminovaná v provedení MS, RH, RK, VH, VJ, AA (16 mm)
 dřevotřísková deska lakovaná v barvách AB, AF, AH, VL, VM, VN, VR, VQ (16 mm)
 fládrování vodoodolné v provedení AA, AB, RH, RK, VH, VJ
 barva vnitřku stejná jako barva u provedení DH, FP
 barva vnitřku stejná jako dekor AA, AB, AF, AH, MS, RH, RK, VH, VJ, VL, VM, VN, VR, VQ

Korpus:

MDF akrylátová fólie v provedení DH, FP (8 mm)
 dřevotřísková deska laminovaná v provedení AA, MS, RH, RK, VH, VJ (8 mm)
 dřevotřísková deska lakovaná v barvách AB, AH, AF, VL, VM, VN, VQ, VR (8 mm)
 fládrování vodoodolné v provedení AA, AB, RH, RK, VH, VJ

Vnitřní korpus:

laminovaná dřevotřísková deska v antracitové barvě

Umyvadlová deska:

MDF lakovaná v barvách DH, FP (8 mm)
 dřevotřísková deska laminovaná v provedení AA, MS, RH, RK, VH, VJ (8 mm)
 dřevotřísková deska lakovaná v barvách AB, AH, AF, VL, VM, VN, VQ, VR (8 mm)
 Možné otvory pro baterii jsou v umyvadlové desce předvrtány z výroby. Proražení se provádí na místě v závislosti na modelu umyvadla a montážní situaci

Výsuvné díly:

Protiskluzové dno
 funkce SoftClosing

Dvířka:

funkce SoftClosing

Všimněte si prosím:

Bližší informace, jako umístění baterií, instalační a montážní rozměry atd., jsou uvedeny v technických výkresech. Vybírajená zástupná umyvadla jsou použita pouze jako příklad znázorňující danou kombinaci s umyvadlem.

	BALÍČEK PŘÍSLUŠENSTVÍ 1
Zařízení	1 x vysoká skleněná přepážka 2 x nízká skleněná přepážka 1 x box na doplňky L





	SPODNÍ SKŘÍŇKA	SPODNÍ SKŘÍŇKA	SPODNÍ SKŘÍŇKA	SPODNÍ SKŘÍŇKA
Objednací číslo	C147 00 XX	C147 B0 XX	C140 00 XX	C140 B0 XX
Rozměry (š x v x h)	1261 x 610 x 480 mm		1196 x 603 x 498 mm	
Verze modelu	umyvadlo uprostřed			
Pro kombinaci s	Venticello 4111 DL/DJ		Finion: 4164 C1/C2/C3/CB	
Osvětlení	-	diodové osvětlení Osvětlení: 1x LED / 9,4 W	-	diodové osvětlení Osvětlení: 1 x LED / 3,1 x W
Zařízení	2x balíček příslušenství 1 4 x výsuvný díl s protiskluzovou podložkou			
Montáž	závěsný model			
Součást dodávky	upevňovací sada je součástí dodávky			
AA, AB, AF, AH, DH, FP, MS, RH, RK, VH, VJ, VL, VM, VN, VQ, VR	2.475,-	2.797,-	2.319,-	2.642,-

XX = dosadte barvu čela a korpusu
 AA = White Oak, RH = Oak Kansas, RK = Stone Oak, VH = Arizona Oak,
 VJ = Nordic Oak, AB = Black Oak, AF = Soft Green, AH = Wine Red, DH =
 Glossy White, FP = Glossy Grey, MS = White Matt, VL = Volcano Black, VM
 = Taupe, VN = Cashmere Grey, VQ = Marine Blue, VR = Graphite

COLLARO

€ bez DPH

Výroba na zakázku (Mějte prosím na paměti, že v případě požadavku na storno nebo změnu objednávky Vám nemůžeme vždy vyhovět!), Umyvadlo a armatury objednávejte zvlášť., sadu ZigBee® Home Automation pro skříňku pod umyvadlo C585 00 00 k ovládání nábytku s osvětlením je nutné objednat zvlášť









	SPODNÍ SKŘÍŇKA		SPODNÍ SKŘÍŇKA	
				
Objednávací číslo	C146 00 XX	C146 B0 XX	C012 00 XX	C012 B0 XX
Rozměry (š x v x h)	1161 x 610 x 480 mm		1154 x 546 x 444 mm	
Verze modelu	umyvadlo uprostřed			
Pro kombinaci s	Venticello 4104 /CL/CJ Venticello 4104 CK: Pouze v kombinaci s ventilem Push Open		Collaro 4A33 C1/C2/C3/C5	
Osvětlení	-	diodové osvětlení Osvětlení: 1x LED / 8,6 W	-	diodové osvětlení Osvětlení: 1x LED / 8,6 W
Zařízení	2x balíček příslušenství 1 4 x výsuvný díl s protiskluzovou podložkou			
Montáž	závěsný model			
Součást dodávky	upevňovací sada je součástí dodávky			
Odkaz	umyvadlo na skříňku 4A33 C4 lze použít pouze v kombinaci s ventilem Push Open			
AA, AB, AF, AH, DH, FP, MS, RH, RK, VH, VJ, VL, VM, VN, VQ, VR	2.319,-	2.642,-	2.319,-	2.642,-
	SPODNÍ SKŘÍŇKA		SPODNÍ SKŘÍŇKA	
				
Objednávací číslo	C139 00 XX	C139 B0 XX	C145 00 XX	C145 B0 XX
Rozměry (š x v x h)	996 x 603 x 498 mm		961 x 610 x 480 mm	
Verze modelu	umyvadlo uprostřed			
Pro kombinaci s	Finion: 4164 A1/A2/A3/AB		Venticello 4104 /AL/AJ Venticello 4104 AK: Pouze v kombinaci s ventilem Push Open	
Osvětlení	-	diodové osvětlení Osvětlení: 1 x LED / 3,1 x W	-	diodové osvětlení Osvětlení: 1x LED / 7,0 W
Zařízení	1x balíček příslušenství 1 2 x výsuvný díl s protiskluzovou podložkou			
Montáž	závěsný model			
Součást dodávky	upevňovací sada je součástí dodávky			
AA, AB, AF, AH, DH, FP, MS, RH, RK, VH, VJ, VL, VM, VN, VQ, VR	1.599,-	1.920,-	1.599,-	1.920,-

XX = dosadte barvu čela a korpusu
 AA = White Oak, RH = Oak Kansas, RK = Stone Oak, VH = Arizona Oak,
 VJ = Nordic Oak, AB = Black Oak, AF = Soft Green, AH = Wine Red, DH =
 Glossy White, FP = Glossy Grey, MS = White Matt, VL = Volcano Black, VM
 = Taupe, VN = Cashmere Grey, VQ = Marine Blue, VR = Graphite

COLLARO

€ bez DPH

Výroba na zakázku (Mějte prosím na paměti, že v případě požadavku na storno nebo změnu objednávky Vám nemůžeme vždy vyhovět!), Umyvadlo a armatury objednávejte zvlášť., sadu ZigBee® Home Automation pro skříňku pod umyvadlo C585 00 00 k ovládání nábytku s osvětlením je nutné objednat zvlášť

	SPODNÍ SKŘÍŇKA	SPODNÍ SKŘÍŇKA	SPODNÍ SKŘÍŇKA	SPODNÍ SKŘÍŇKA
				
Objednáací číslo	C011 00 XX	C011 B0 XX	C138 00 XX	C138 B0 XX
Rozměry (š x v x h)	954 x 546 x 444 mm		796 x 603 x 498 mm	
Verze modelu	umyvadlo uprostřed			
Pro kombinaci s	Collaro 4A33 A2/A3/A5		Finion: 4164 81/83/84	
Osvětlení	-	diodové osvětlení Osvětlení: 1x LED / 7,0 W	-	diodové osvětlení Osvětlení: 1 x LED / 3,1 x W
Zařízení	1x balíček příslušenství 1 2 x výsuvný díl s protiskluzovou podložkou			
Montáž	závěsný model			
Součást dodávky	upevňovací sada je součástí dodávky			
AA, AB, AF, AH, DH, FP, MS, RH, RK, VH, VJ, VL, VM, VN, VQ, VR	1.599,-	1.920,-	1.469,-	1.790,-
	SPODNÍ SKŘÍŇKA	SPODNÍ SKŘÍŇKA	SPODNÍ SKŘÍŇKA	SPODNÍ SKŘÍŇKA
				
Objednáací číslo	C144 00 XX	C144 B0 XX	C010 00 XX	C010 B0 XX
Rozměry (š x v x h)	761 x 610 x 480 mm		754 x 546 x 444 mm	
Verze modelu	umyvadlo uprostřed			
Pro kombinaci s	Venticello 4104 8L/8J		Collaro 4A33 80/81/83	
Osvětlení	-	diodové osvětlení Osvětlení: 1x LED / 5,5 W	-	diodové osvětlení Osvětlení: 1x LED / 5,5 W
Zařízení	1x balíček příslušenství 1 2 x výsuvný díl s protiskluzovou podložkou			
Montáž	závěsný model			
Součást dodávky	upevňovací sada je součástí dodávky			
AA, AB, AF, AH, DH, FP, MS, RH, RK, VH, VJ, VL, VM, VN, VQ, VR	1.469,-	1.790,-	1.469,-	1.790,-

COLLARO









XX = dosadíte barvu čela a korpusu

AA = White Oak, RH = Oak Kansas, RK = Stone Oak, VH = Arizona Oak, VJ = Nordic Oak, AB = Black Oak, AF = Soft Green, AH = Wine Red, DH = Glossy White, FP = Glossy Grey, MS = White Matt, VL = Volcano Black, VM = Taupe, VN = Cashmere Grey, VQ = Marine Blue, VR = Graphite

COLLARO

€ bez DPH

Výroba na zakázku (Mějte prosím na paměti, že v případě požadavku na storno nebo změnu objednávky Vám nemůžeme vždy vyhovět!), Umyvadlo a armatury objednávejte zvlášť., sadu ZigBee® Home Automation pro skříňku pod umyvadlo C585 00 00 k ovládání nábytku s osvětlením je nutné objednat zvlášť









	SPODNÍ SKŘÍŇKA		SPODNÍ SKŘÍŇKA		SPODNÍ SKŘÍŇKA		SPODNÍ SKŘÍŇKA	
								
Objednávací číslo	C143 00 XX		C143 B0 XX		C009 00 XX		C009 B0 XX	
Rozměry (š x v x h)	611 x 610 x 480 mm				604 x 546 x 444 mm			
Verze modelu	umyvadlo uprostřed							
Pro kombinaci s	Venticello 4124 65/67				Collaro 4A33 65/66/68			
Osvětlení	-		diodové osvětlení Osvětlení: 1 x LED / 4,2 W		-		diodové osvětlení Osvětlení: 1 x LED / 4,2 W	
Zařízení	1x balíček příslušenství 1 2 x výsuvný díl s protiskluzovou podložkou							
Montáž	závěsný model							
Součást dodávky	upevňovací sada je součástí dodávky							
AA, AB, AF, AH, DH, FP, MS, RH, RK, VH, VJ, VL, VM, VN, VQ, VR	1.290,-		1.611,-		1.290,-		1.611,-	
	SPODNÍ SKŘÍŇKA		SPODNÍ SKŘÍŇKA		SPODNÍ SKŘÍŇKA		SPODNÍ SKŘÍŇKA	
								
Objednávací číslo	C142 00 XX		C142 B0 XX		C008 00 XX		C008 B0 XX	
Rozměry (š x v x h)	561 x 610 x 480 mm				554 x 546 x 444 mm			
Verze modelu	umyvadlo uprostřed							
Pro kombinaci s	Venticello 4124 60/62				Collaro 4A33 60/61/63			
Osvětlení	-		diodové osvětlení Osvětlení: 1 x LED / 3,9 W		-		diodové osvětlení Osvětlení: 1 x LED / 3,9 W	
Zařízení	1x balíček příslušenství 1 2 x výsuvný díl s protiskluzovou podložkou							
Montáž	závěsný model							
Součást dodávky	upevňovací sada je součástí dodávky							
AA, AB, AF, AH, DH, FP, MS, RH, RK, VH, VJ, VL, VM, VN, VQ, VR	1.233,-		1.555,-		1.233,-		1.555,-	

XX = dosadte barvu čela a korpusu
 AA = White Oak, RH = Oak Kansas, RK = Stone Oak, VH = Arizona Oak,
 VJ = Nordic Oak, AB = Black Oak, AF = Soft Green, AH = Wine Red, DH =
 Glossy White, FP = Glossy Grey, MS = White Matt, VL = Volcano Black, VM
 = Taupe, VN = Cashmere Grey, VQ = Marine Blue, VR = Graphite

COLLARO

€ bez DPH

Výroba na zakázku (Mějte prosím na paměti, že v případě požadavku na storno nebo změnu objednávky Vám nemůžeme vždy vyhovět!), Umyvadlo a armatury objednávejte zvlášť., sadu ZigBee® Home Automation pro skříňku pod umyvadlo C585 00 00 k ovládání nábytku s osvětlením je nutné objednat zvlášť

	SPODNÍ SKŘÍŇKA		SPODNÍ SKŘÍŇKA		SPODNÍ SKŘÍŇKA		SPODNÍ SKŘÍŇKA	
								
Objednávací číslo	C007 00 XX		C007 B0 XX		C141 00 XX		C141 B0 XX	
Rozměry (š x v x h)	510 x 546 x 414 mm				472 x 610 x 404 mm			
Verze modelu	umyvadlo uprostřed							
Pro kombinaci s	Collaro 4A33 55/56/58				Venticello 4124 50			
Osvětlení	-		diodové osvětlení Osvětlení: 1x LED / 3,6 W		-		diodové osvětlení Osvětlení: 1 x LED / 3,1 x W	
Zařízení	1 x box na doplňky L 2 x výsuvný díl s protiskluzovou podložkou							
Montáž	závěsný model							
Součást dodávky	upevňovací sada je součástí dodávky							
AA, AB, AF, AH, DH, FP, MS, RH, RK, VH, VJ, VL, VM, VN, VQ, VR	1.161,-		1.484,-		1.141,-		1.463,-	
	SPODNÍ SKŘÍŇKA		SPODNÍ SKŘÍŇKA		SPODNÍ SKŘÍŇKA		SPODNÍ SKŘÍŇKA	
								
Objednávací číslo	C006 00 XX		C006 B0 XX		C005 00 XX		C005 01 XX	
Rozměry (š x v x h)	460 x 546 x 374 mm				410 x 546 x 344 mm			
Verze modelu	umyvadlo uprostřed							
panty	-				panty vlevo		panty vpravo	
Pro kombinaci s	Collaro 4334 50/51				Collaro 4334 45/46			
Osvětlení	-		diodové osvětlení Osvětlení: 1 x LED / 3,1 x W		-		-	
Zařízení	1 x box na doplňky L 2 x výsuvný díl s protiskluzovou podložkou				1 x dvířka 1 x přihrádka			
Montáž	závěsný model							
Součást dodávky	upevňovací sada je součástí dodávky							
AA, AB, AF, AH, DH, FP, MS, RH, RK, VH, VJ, VL, VM, VN, VQ, VR	1.141,-		1.463,-		774,-		774,-	









XX = dosadte barvu čela a korpusu

AA = White Oak, RH = Oak Kansas, RK = Stone Oak, VH = Arizona Oak, VJ = Nordic Oak, AB = Black Oak, AF = Soft Green, AH = Wine Red, DH = Glossy White, FP = Glossy Grey, MS = White Matt, VL = Volcano Black, VM = Taupe, VN = Cashmere Grey, VQ = Marine Blue, VR = Graphite

COLLARO

€ bez DPH

Výroba na zakázku (Mějte prosím na paměti, že v případě požadavku na storno nebo změnu objednávky Vám nemůžeme vždy vyhovět!), Umyvadlo a armatury objednávejte zvlášť., sadu ZigBee® Home Automation pro skříňku pod umyvadlo C585 00 00 k ovládání nábytku s osvětlením je nutné objednat zvlášť

	SPODNÍ SKŘÍŇKA	SPODNÍ SKŘÍŇKA	SPODNÍ SKŘÍŇKA	SPODNÍ SKŘÍŇKA
				
Objednací číslo	C021 00 XX	C021 B0 XX	C024 00 XX	C024 B0 XX
Rozměry (š x v x h)	1600 x 548 x 500 mm			
Verze modelu	pro 2 umyvadla			
Pro kombinaci s	Collaro 4334 5G Memento 2.0 4A22 5F/5G/5L Memento 2.0 4A22 6F/6G/6L		Collaro 4A33 6G Finion 4168 6C/6L	
Osvětlení	-	diodové osvětlení Osvětlení: 1 x LED / 12 W	-	diodové osvětlení Osvětlení: 1 x LED / 12 W
Zařízení	2x balíček příslušenství 1 4 x výsuvný díl s protiskluzovou podložkou			
Montáž	závěsný model			
Součást dodávky	upevňovací sada je součástí dodávky			
AA, AB, AF, AH, DH, FP, MS, RH, RK, VH, VJ, VL, VM, VN, VQ, VR	3.448,-	3.770,-	3.448,-	3.770,-
	SPODNÍ SKŘÍŇKA	SPODNÍ SKŘÍŇKA	SPODNÍ SKŘÍŇKA	SPODNÍ SKŘÍŇKA
				
Objednací číslo	C052 00 XX	C052 B0 XX	C107 00 XX	C107 B0 XX
Rozměry (š x v x h)	1600 x 548 x 500 mm			
Verze modelu	pro 2 umyvadla			
Pro kombinaci s	Collaro 4A18 40, 4A21 38, 4A19 56, 4A20 56 Architectura 5A25 45/46, 5A26 60/61, 5A27 60/61 Artis 4179 43, 4198 61, 4172 58, 4178 41 Finion 4143 61 Loop & Friends 4A45 00/01, 4A46 00/01, 4A47 00/01, 4A48 00/01, 4A49 00/01, 4A50 00/01 My Nature 4110 60 Antao: 4A72 40, 4A73 51, 4A74 65		Finion 4364 4L/4C	
Osvětlení	-	diodové osvětlení Osvětlení: 1 x LED / 12 W	-	diodové osvětlení Osvětlení: 1 x LED / 12 W
Zařízení	2x balíček příslušenství 1 4 x výsuvný díl s protiskluzovou podložkou			
Montáž	závěsný model			
Součást dodávky	upevňovací sada je součástí dodávky			
AA, AB, AF, AH, DH, FP, MS, RH, RK, VH, VJ, VL, VM, VN, VQ, VR	3.448,-	3.770,-	3.448,-	3.770,-









XX = dosadíte barvu čela a korpusu

AA = White Oak, RH = Oak Kansas, RK = Stone Oak, VH = Arizona Oak,
VJ = Nordic Oak, AB = Black Oak, AF = Soft Green, AH = Wine Red, DH =
Glossy White, FP = Glossy Grey, MS = White Matt, VL = Volcano Black, VM
= Taupe, VN = Cashmere Grey, VQ = Marine Blue, VR = Graphite

COLLARO

€ bez DPH

Výroba na zakázku (Mějte prosím na paměti, že v případě požadavku na storno nebo změnu objednávky Vám nemůžeme vždy vyhovět!), Umyvadlo a armatury objednávejte zvlášť., sadu ZigBee® Home Automation pro skříňku pod umyvadlo C585 00 00 k ovládání nábytku s osvětlením je nutné objednat zvlášť

	SPODNÍ SKŘÍŇKA	SPODNÍ SKŘÍŇKA	SPODNÍ SKŘÍŇKA	SPODNÍ SKŘÍŇKA
				
Objednací číslo	C123 00 XX	C123 B0 XX	C137 00 XX	C137 B0 XX
Rozměry (š x v x h)	1600 x 548 x 500 mm			
Verze modelu	pro 2 umyvadla			
Pro kombinaci s	Venticello 4113 55		Finion 4142 61/64 Memento 2.0 4A07 60/61	
Osvětlení	-	diodové osvětlení Osvětlení: 1 x LED / 12 W	-	diodové osvětlení Osvětlení: 1 x LED / 12 W
Zařízení	2x balíček příslušenství 1 4 x výsuvný díl s protiskluzovou podložkou			
Montáž	závěsný model			
Součást dodávky	upevňovací sada je součástí dodávky			
AA, AB, AF, AH, DH, FP, MS, RH, RK, VH, VJ, VL, VM, VN, VQ, VR	3.448,-	3.770,-	3.448,-	3.770,-
	SPODNÍ SKŘÍŇKA	SPODNÍ SKŘÍŇKA	SPODNÍ SKŘÍŇKA	SPODNÍ SKŘÍŇKA
				
Objednací číslo	C025 00 XX	C025 B0 XX	C028 00 XX	C028 B0 XX
Rozměry (š x v x h)	1600 x 548 x 500 mm			
Verze modelu	umyvadlo uprostřed			
Pro kombinaci s	Collaro 4A33 6G Finion 4168 6C/6L		Collaro 4A33 8G Finion 4168 8C/8L Memento 2.0 4A22 8F/8G/8L	
Osvětlení	-	diodové osvětlení Osvětlení: 1 x LED / 12 W	-	diodové osvětlení Osvětlení: 1 x LED / 12 W
Zařízení	2x balíček příslušenství 1 4 x výsuvný díl s protiskluzovou podložkou			
Montáž	závěsný model			
Součást dodávky	upevňovací sada je součástí dodávky			
AA, AB, AF, AH, DH, FP, MS, RH, RK, VH, VJ, VL, VM, VN, VQ, VR	3.448,-	3.770,-	3.448,-	3.770,-

COLLARO









XX = dosadte barvu čela a korpusu

AA = White Oak, RH = Oak Kansas, RK = Stone Oak, VH = Arizona Oak,
VJ = Nordic Oak, AB = Black Oak, AF = Soft Green, AH = Wine Red, DH =
Glossy White, FP = Glossy Grey, MS = White Matt, VL = Volcano Black, VM
= Taupe, VN = Cashmere Grey, VQ = Marine Blue, VR = Graphite

COLLARO

€ bez DPH

Výroba na zakázku (Mějte prosím na paměti, že v případě požadavku na storno nebo změnu objednávky Vám nemůžeme vždy vyhovět!), Umyvadlo a armatury objednávejte zvlášť., sadu ZigBee® Home Automation pro skříňku pod umyvadlo C585 00 00 k ovládní nábytku s osvětlením je nutné objednat zvlášť









	SPODNÍ SKŘÍŇKA	SPODNÍ SKŘÍŇKA	SPODNÍ SKŘÍŇKA	SPODNÍ SKŘÍŇKA
				
Objednací číslo	C031 00 XX	C031 B0 XX	C049 00 XX	C049 B0 XX
Rozměry (š x v x h)	1600 x 548 x 500 mm			
Verze modelu	umyvadlo uprostřed			
Pro kombinaci s	Collaro 4A33 1G Finion 4168 1B/1H/1L Memento 2.0 4A22 CF/CG/CH/CL, 4A22 1F/1G/1H/1K		Collaro 4A18 40, 4A21 38, 4A19 56, 4A20 56 Architectura 5A25 45/46, 5A26 60/61, 5A27 60/61 Artis 4179 43, 4198 61, 4172 58, 4178 41 Finion 4143 61 Loop & Friends 4A45 00/01, 4A46 00/01, 4A47 00/01, 4A48 00/01, 4A49 00/01, 4A50 00/01 My Nature 4110 80/60 Antao: 4A72 40, 4A73 51, 4A74 65	
Osvětlení	-	diodové osvětlení Osvětlení: 1 x LED / 12 W	-	diodové osvětlení Osvětlení: 1 x LED / 12 W
Zařízení	2x balíček příslušenství 1 4 x výsuvný díl s protiskluzovou podložkou			
Montáž	závěsný model			
Součást dodávky	upevňovací sada je součástí dodávky			
AA, AB, AF, AH, DH, FP, MS, RH, RK, VH, VJ, VL, VM, VN, VQ, VR	3.448,-	3.770,-	3.448,-	3.770,-
	SPODNÍ SKŘÍŇKA	SPODNÍ SKŘÍŇKA	SPODNÍ SKŘÍŇKA	SPODNÍ SKŘÍŇKA
				
Objednací číslo	C077 00 XX	C077 B0 XX	C104 00 XX	C104 B0 XX
Rozměry (š x v x h)	1600 x 548 x 500 mm			
Verze modelu	umyvadlo uprostřed			
Pro kombinaci s	Collaro 4334 5G Memento 2.0 4A22 6F/6G/6L, 4A22 5F/5G/5L		Finion 4364 4L/4C	
Osvětlení	-	diodové osvětlení Osvětlení: 1 x LED / 12 W	-	diodové osvětlení Osvětlení: 1 x LED / 12 W
Zařízení	2x balíček příslušenství 1 4 x výsuvný díl s protiskluzovou podložkou			
Montáž	závěsný model			
Součást dodávky	upevňovací sada je součástí dodávky			
AA, AB, AF, AH, DH, FP, MS, RH, RK, VH, VJ, VL, VM, VN, VQ, VR	3.448,-	3.770,-	3.448,-	3.770,-

XX = dosadte barvu čela a korpusu
AA = White Oak, RH = Oak Kansas, RK = Stone Oak, VH = Arizona Oak,
VJ = Nordic Oak, AB = Black Oak, AF = Soft Green, AH = Wine Red, DH =
Glossy White, FP = Glossy Grey, MS = White Matt, VL = Volcano Black, VM
= Taupe, VN = Cashmere Grey, VQ = Marine Blue, VR = Graphite

COLLARO

€ bez DPH

Výroba na zakázku (Mějte prosím na paměti, že v případě požadavku na storno nebo změnu objednávky Vám nemůžeme vždy vyhovět!), Umyvadlo a armatury objednávejte zvlášť., sadu ZigBee® Home Automation pro skříňku pod umyvadlo C585 00 00 k ovládání nábytku s osvětlením je nutné objednat zvlášť

	SPODNÍ SKŘÍŇKA	SPODNÍ SKŘÍŇKA	SPODNÍ SKŘÍŇKA	SPODNÍ SKŘÍŇKA
				
Objednací číslo	C120 00 XX	C120 B0 XX	C134 00 XX	C134 B0 XX
Rozměry (š x v x h)	1600 x 548 x 500 mm			
Verze modelu	umyvadlo uprostřed			
Pro kombinaci s	Venticello 4113 55		Finion 4142 61/64 Memento 2.0 4A07 60/61	
Osvětlení	-	diodové osvětlení Osvětlení: 1 x LED / 12 W	-	diodové osvětlení Osvětlení: 1 x LED / 12 W
Zařízení	2x balíček příslušenství 1 4 x výsuvný díl s protiskluzovou podložkou			
Montáž	závěsný model			
Součást dodávky	upevňovací sada je součástí dodávky			
AA, AB, AF, AH, DH, FP, MS, RH, RK, VH, VJ, VL, VM, VN, VQ, VR	3.448,-	3.770,-	3.448,-	3.770,-
	SPODNÍ SKŘÍŇKA	SPODNÍ SKŘÍŇKA	SPODNÍ SKŘÍŇKA	SPODNÍ SKŘÍŇKA
				
Objednací číslo	C022 00 XX	C022 B0 XX	C026 00 XX	C026 B0 XX
Rozměry (š x v x h)	1600 x 548 x 500 mm			
Verze modelu	umyvadlo vlevo			
Pro kombinaci s	Collaro 4A33 6G Finion 4168 6C/6L		Collaro 4A33 8G Finion 4168 8C/8L Memento 2.0 4A22 8F/8G/8L	
Osvětlení	-	diodové osvětlení Osvětlení: 1 x LED / 12 W	-	diodové osvětlení Osvětlení: 1 x LED / 12 W
Zařízení	2x balíček příslušenství 1 4 x výsuvný díl s protiskluzovou podložkou			
Montáž	závěsný model			
Součást dodávky	upevňovací sada je součástí dodávky			
AA, AB, AF, AH, DH, FP, MS, RH, RK, VH, VJ, VL, VM, VN, VQ, VR	3.448,-	3.770,-	3.448,-	3.770,-

XX = dosadte barvu čela a korpusu





AA = White Oak, RH = Oak Kansas, RK = Stone Oak, VH = Arizona Oak, VJ = Nordic Oak, AB = Black Oak, AF = Soft Green, AH = Wine Red, DH = Glossy White, FP = Glossy Grey, MS = White Matt, VL = Volcano Black, VM = Taupe, VN = Cashmere Grey, VQ = Marine Blue, VR = Graphite

COLLARO

COLLARO

€ bez DPH

Výroba na zakázku (Mějte prosím na paměti, že v případě požadavku na storno nebo změnu objednávky Vám nemůžeme vždy vyhovět!), Umyvadlo a armatury objednávejte zvlášť., sadu ZigBee® Home Automation pro skříňku pod umyvadlo C585 00 00 k ovládání nábytku s osvětlením je nutné objednat zvlášť









	SPODNÍ SKŘÍŇKA	SPODNÍ SKŘÍŇKA	SPODNÍ SKŘÍŇKA	SPODNÍ SKŘÍŇKA
				
Objednací číslo	C029 00 XX	C029 B0 XX	C050 00 XX	C050 B0 XX
Rozměry (š x v x h)	1600 x 548 x 500 mm			
Verze modelu	umyvadlo vlevo			
Pro kombinaci s	Collaro 4A33 1G Finion 4168 1B/1H/1L Memento 2.0 4A22 1F/1G/1H/1K		Collaro 4A18 40, 4A21 38, 4A19 56, 4A20 56 Architectura 5A25 45/46, 5A26 60/61, 5A27 60/61 Artis 4179 43, 4198 61, 4172 58, 4178 41 Finion 4143 61 Loop & Friends 4A45 00/01, 4A46 00/01, 4A47 00/01, 4A48 00/01, 4A49 00/01, 4A50 00/01 My Nature 4110 60 Antao: 4A72 40, 4A73 51, 4A74 65	
Osvětlení	-	diodové osvětlení Osvětlení: 1 x LED / 12 W	-	diodové osvětlení Osvětlení: 1 x LED / 12 W
Zařízení	2x balíček příslušenství 1 4 x výsuvný díl s protiskluzovou podložkou			
Montáž	závěsný model			
Součást dodávky	upevňovací sada je součástí dodávky			
AA, AB, AF, AH, DH, FP, MS, RH, RK, VH, VJ, VL, VM, VN, VQ, VR	3.448,-	3.770,-	3.448,-	3.770,-
	SPODNÍ SKŘÍŇKA	SPODNÍ SKŘÍŇKA	SPODNÍ SKŘÍŇKA	SPODNÍ SKŘÍŇKA
				
Objednací číslo	C078 00 XX	C078 B0 XX	C105 00 XX	C105 B0 XX
Rozměry (š x v x h)	1600 x 548 x 500 mm			
Verze modelu	umyvadlo vlevo			
Pro kombinaci s	Collaro 4334 5G Memento 2.0 4A22 6F/6G/6L, 4A22 5F/5G/5L		Finion 4364 4L/4C	
Osvětlení	-	diodové osvětlení Osvětlení: 1 x LED / 12 W	-	diodové osvětlení Osvětlení: 1 x LED / 12 W
Zařízení	2x balíček příslušenství 1 4 x výsuvný díl s protiskluzovou podložkou			
Montáž	závěsný model			
Součást dodávky	upevňovací sada je součástí dodávky			
AA, AB, AF, AH, DH, FP, MS, RH, RK, VH, VJ, VL, VM, VN, VQ, VR	3.448,-	3.770,-	3.448,-	3.770,-

XX = dosadte barvu čela a korpusu
AA = White Oak, RH = Oak Kansas, RK = Stone Oak, VH = Arizona Oak,
VJ = Nordic Oak, AB = Black Oak, AF = Soft Green, AH = Wine Red, DH =
Glossy White, FP = Glossy Grey, MS = White Matt, VL = Volcano Black, VM
= Taupe, VN = Cashmere Grey, VQ = Marine Blue, VR = Graphite

COLLARO

€ bez DPH

Výroba na zakázku (Mějte prosím na paměti, že v případě požadavku na storno nebo změnu objednávky Vám nemůžeme vždy vyhovět!), Umyvadlo a armatury objednávejte zvlášť., sadu ZigBee® Home Automation pro skříňku pod umyvadlo C585 00 00 k ovládání nábytku s osvětlením je nutné objednat zvlášť

	SPODNÍ SKŘÍŇKA	SPODNÍ SKŘÍŇKA	SPODNÍ SKŘÍŇKA	SPODNÍ SKŘÍŇKA
				
Objednáací číslo	C121 00 XX	C121 B0 XX	C135 00 XX	C135 B0 XX
Rozměry (š x v x h)	1600 x 548 x 500 mm			
Verze modelu	umyvadlo vlevo			
Pro kombinaci s	Venticello 4113 55		Finion 4142 61/64 Memento 2.0 4A07 60/61	
Osvětlení	-	diodové osvětlení Osvětlení: 1 x LED / 12 W	-	diodové osvětlení Osvětlení: 1 x LED / 12 W
Zařízení	2x balíček příslušenství 1 4 x výsuvný díl s protiskluzovou podložkou			
Montáž	závěsný model			
Součást dodávky	upevňovací sada je součástí dodávky			
AA, AB, AF, AH, DH, FP, MS, RH, RK, VH, VJ, VL, VM, VN, VQ, VR	3.448,-	3.770,-	3.448,-	3.770,-
	SPODNÍ SKŘÍŇKA	SPODNÍ SKŘÍŇKA	SPODNÍ SKŘÍŇKA	SPODNÍ SKŘÍŇKA
				
Objednáací číslo	C023 00 XX	C023 B0 XX	C027 00 XX	C027 B0 XX
Rozměry (š x v x h)	1600 x 548 x 500 mm			
Verze modelu	umyvadlo vpravo			
Pro kombinaci s	Collaro 4A33 6G Finion 4168 6C/6L		Collaro 4A33 8G Finion 4168 8C/8L Memento 2.0 4A22 8F/8G/8L	
Osvětlení	-	diodové osvětlení Osvětlení: 1 x LED / 12 W	-	diodové osvětlení Osvětlení: 1 x LED / 12 W
Zařízení	2x balíček příslušenství 1 4 x výsuvný díl s protiskluzovou podložkou			
Montáž	závěsný model			
Součást dodávky	upevňovací sada je součástí dodávky			
AA, AB, AF, AH, DH, FP, MS, RH, RK, VH, VJ, VL, VM, VN, VQ, VR	3.448,-	3.770,-	3.448,-	3.770,-









XX = dosadte barvu čela a korpusu

AA = White Oak, RH = Oak Kansas, RK = Stone Oak, VH = Arizona Oak, VJ = Nordic Oak, AB = Black Oak, AF = Soft Green, AH = Wine Red, DH = Glossy White, FP = Glossy Grey, MS = White Matt, VL = Volcano Black, VM = Taupe, VN = Cashmere Grey, VQ = Marine Blue, VR = Graphite

COLLARO

€ bez DPH

Výroba na zakázku (Mějte prosím na paměti, že v případě požadavku na storno nebo změnu objednávky Vám nemůžeme vždy vyhovět!), Umyvadlo a armatury objednávejte zvlášť., sadu ZigBee® Home Automation pro skříňku pod umyvadlo C585 00 00 k ovládání nábytku s osvětlením je nutné objednat zvlášť









	SPODNÍ SKŘÍŇKA	SPODNÍ SKŘÍŇKA	SPODNÍ SKŘÍŇKA	SPODNÍ SKŘÍŇKA
				
Objednací číslo	C030 00 XX	C030 B0 XX	C051 00 XX	C051 B0 XX
Rozměry (š x v x h)	1600 x 548 x 500 mm			
Verze modelu	umyvadlo vpravo			
Pro kombinaci s	Collaro 4A33 1G Finion 4168 1B/1H/1L Memento 2.0 4A22 1F/1G/1H/1K		Collaro 4A18 40, 4A21 38, 4A19 56, 4A20 56 Architectura 5A25 45/46, 5A26 60/61, 5A27 60/61 Artis 4179 43, 4198 61, 4172 58, 4178 41 Finion 4143 61 Loop & Friends 4A45 00/01, 4A46 00/01, 4A47 00/01, 4A48 00/01, 4A49 00/01, 4A50 00/01 My Nature 4110 60 Antao: 4A72 40, 4A73 51, 4A74 65	
Osvětlení	-	diodové osvětlení Osvětlení: 1 x LED / 12 W	-	diodové osvětlení Osvětlení: 1 x LED / 12 W
Zařízení	2x balíček příslušenství 1 4 x výsuvný díl s protiskluzovou podložkou			
Montáž	závěsný model			
Součást dodávky	upevňovací sada je součástí dodávky			
AA, AB, AF, AH, DH, FP, MS, RH, RK, VH, VJ, VL, VM, VN, VQ, VR	3.448,-	3.770,-	3.448,-	3.770,-
	SPODNÍ SKŘÍŇKA	SPODNÍ SKŘÍŇKA	SPODNÍ SKŘÍŇKA	SPODNÍ SKŘÍŇKA
				
Objednací číslo	C079 00 XX	C079 B0 XX	C106 00 XX	C106 B0 XX
Rozměry (š x v x h)	1600 x 548 x 500 mm			
Verze modelu	umyvadlo vpravo			
Pro kombinaci s	Collaro 4334 5G Memento 2.0 4A22 6F/6G/6L, 4A22 5F/5G/5L		Finion 4364 4L/4C	
Osvětlení	-	diodové osvětlení Osvětlení: 1 x LED / 12 W	-	diodové osvětlení Osvětlení: 1 x LED / 12 W
Zařízení	2x balíček příslušenství 1 4 x výsuvný díl s protiskluzovou podložkou			
Montáž	závěsný model			
Součást dodávky	upevňovací sada je součástí dodávky			
AA, AB, AF, AH, DH, FP, MS, RH, RK, VH, VJ, VL, VM, VN, VQ, VR	3.448,-	3.770,-	3.448,-	3.770,-

XX = dosadte barvu čela a korpusu
AA = White Oak, RH = Oak Kansas, RK = Stone Oak, VH = Arizona Oak,
VJ = Nordic Oak, AB = Black Oak, AF = Soft Green, AH = Wine Red, DH =
Glossy White, FP = Glossy Grey, MS = White Matt, VL = Volcano Black, VM
= Taupe, VN = Cashmere Grey, VQ = Marine Blue, VR = Graphite

COLLARO

€ bez DPH

Výroba na zakázku (Mějte prosím na paměti, že v případě požadavku na storno nebo změnu objednávky Vám nemůžeme vždy vyhovět!), Umyvadlo a armatury objednávejte zvlášť., sadu ZigBee® Home Automation pro skříňku pod umyvadlo C585 00 00 k ovládání nábytku s osvětlením je nutné objednat zvlášť

	SPODNÍ SKŘÍŇKA	SPODNÍ SKŘÍŇKA	SPODNÍ SKŘÍŇKA	SPODNÍ SKŘÍŇKA
				
Objednací číslo	C122 00 XX	C122 B0 XX	C136 00 XX	C136 B0 XX
Rozměry (š x v x h)	1600 x 548 x 500 mm			
Verze modelu	umyvadlo vpravo			
Pro kombinaci s	Venticello 4113 55		Finion 4142 61/64 Memento 2.0 4A07 60/61	
Osvětlení	-	diodové osvětlení Osvětlení: 1 x LED / 12 W	-	diodové osvětlení Osvětlení: 1 x LED / 12 W
Zařízení	2x balíček příslušenství 1 4 x výsuvný díl s protiskluzovou podložkou			
Montáž	závěsný model			
Součást dodávky	upevňovací sada je součástí dodávky			
AA, AB, AF, AH, DH, FP, MS, RH, RK, VH, VJ, VL, VM, VN, VQ, VR	3.448,-	3.770,-	3.448,-	3.770,-
	SPODNÍ SKŘÍŇKA	SPODNÍ SKŘÍŇKA	SPODNÍ SKŘÍŇKA	SPODNÍ SKŘÍŇKA
				
Objednací číslo	C048 00 XX	C048 B0 XX	C076 00 XX	C076 B0 XX
Rozměry (š x v x h)	1400 x 548 x 500 mm			
Verze modelu	pro 2 umyvadla			
Pro kombinaci s	Collaro 4A18 40, 4A21 38, 4A19 56, 4A20 56 Architectura 5A25 45/46, 5A26 60/61, 5A27 60/61 Artis 4179 43, 4198 61, 4172 58, 4178 41 Finion 4143 61 Loop & Friends 4A45 00/01, 4A46 00/01, 4A47 00/01, 4A48 00/01, 4A49 00/01, 4A50 00/01 My Nature 4110 60 Antao: 4A72 40, 4A73 51, 4A74 65		Collaro 4334 5G Memento 2.0 4A22 5F/5G/5L	
Osvětlení	-	diodové osvětlení Osvětlení: 1 x LED / 10,4 W	-	diodové osvětlení Osvětlení: 1 x LED / 10,4 W
Zařízení	2x balíček příslušenství 1 4 x výsuvný díl s protiskluzovou podložkou			
Montáž	závěsný model			
Součást dodávky	upevňovací sada je součástí dodávky			
AA, AB, AF, AH, DH, FP, MS, RH, RK, VH, VJ, VL, VM, VN, VQ, VR	3.093,-	3.416,-	3.093,-	3.416,-









XX = dosadte barvu čela a korpusu
AA = White Oak, RH = Oak Kansas, RK = Stone Oak, VH = Arizona Oak,
VJ = Nordic Oak, AB = Black Oak, AF = Soft Green, AH = Wine Red, DH =
Glossy White, FP = Glossy Grey, MS = White Matt, VL = Volcano Black, VM
= Taupe, VN = Cashmere Grey, VQ = Marine Blue, VR = Graphite

COLLARO

COLLARO

€ bez DPH

Výroba na zakázku (Mějte prosím na paměti, že v případě požadavku na storno nebo změnu objednávky Vám nemůžeme vždy vyhovět!), Umyvadlo a armatury objednávejte zvlášť., sadu ZigBee® Home Automation pro skříňku pod umyvadlo C585 00 00 k ovládání nábytku s osvětlením je nutné objednat zvlášť

	SPODNÍ SKŘÍŇKA	SPODNÍ SKŘÍŇKA	SPODNÍ SKŘÍŇKA	SPODNÍ SKŘÍŇKA
				
Objednávací číslo	C103 00 XX	C103 B0 XX	C119 00 XX	C119 B0 XX
Rozměry (š x v x h)	1400 x 548 x 500 mm			
Verze modelu	pro 2 umyvadla			
Pro kombinaci s	Finion 4364 4L/4C		Venticello 4113 55	
Osvětlení	-	diodové osvětlení Osvětlení: 1 x LED / 10,4 W	-	diodové osvětlení Osvětlení: 1 x LED / 10,4 W
Zařízení	2x balíček příslušenství 1 4 x výsuvný díl s protiskluzovou podložkou			
Montáž	závěsný model			
Součást dodávky	upevňovací sada je součástí dodávky			
AA, AB, AF, AH, DH, FP, MS, RH, RK, VH, VJ, VL, VM, VN, VQ, VR	3.093,-	3.416,-	3.093,-	3.416,-
	SPODNÍ SKŘÍŇKA	SPODNÍ SKŘÍŇKA	SPODNÍ SKŘÍŇKA	SPODNÍ SKŘÍŇKA
				
Objednávací číslo	C084 00 XX	C084 B0 XX	C088 00 XX	C088 B0 XX
Rozměry (š x v x h)	1400 x 548 x 500 mm			
Verze modelu	umyvadlo uprostřed			
Pro kombinaci s	Collaro 4A33 6G Finion 4168 6C/6L		Collaro 4A33 8G Finion 4168 8C/8L Memento 2.0 4A22 8F/8G/8L	
Osvětlení	-	diodové osvětlení Osvětlení: 1 x LED / 10,4 W	-	diodové osvětlení Osvětlení: 1 x LED / 10,4 W
Zařízení	2x balíček příslušenství 1 4 x výsuvný díl s protiskluzovou podložkou			
Montáž	závěsný model			
Součást dodávky	upevňovací sada je součástí dodávky			
AA, AB, AF, AH, DH, FP, MS, RH, RK, VH, VJ, VL, VM, VN, VQ, VR	3.093,-	3.416,-	3.093,-	3.416,-









XX = dosadte barvu čela a korpusu

AA = White Oak, RH = Oak Kansas, RK = Stone Oak, VH = Arizona Oak,
VJ = Nordic Oak, AB = Black Oak, AF = Soft Green, AH = Wine Red, DH =
Glossy White, FP = Glossy Grey, MS = White Matt, VL = Volcano Black, VM
= Taupe, VN = Cashmere Grey, VQ = Marine Blue, VR = Graphite

COLLARO

€ bez DPH

Výroba na zakázku (Mějte prosím na paměti, že v případě požadavku na storno nebo změnu objednávky Vám nemůžeme vždy vyhovět!), Umyvadlo a armatury objednávejte zvlášť., sadu ZigBee® Home Automation pro skříňku pod umyvadlo C585 00 00 k ovládání nábytku s osvětlením je nutné objednat zvlášť

	SPODNÍ SKŘÍŇKA	SPODNÍ SKŘÍŇKA	SPODNÍ SKŘÍŇKA	SPODNÍ SKŘÍŇKA
				
Objednací číslo	C092 00 XX	C092 B0 XX	C045 00 XX	C045 B0 XX
Rozměry (š x v x h)	1400 x 548 x 500 mm			
Verze modelu	umyvadlo uprostřed			
Pro kombinaci s	Collaro 4A33 1G Finion 4168 1B/1H/1L Memento 2.0 4A22 1F/1G/1H/1K Memento 2.0 4A22 CF/CG/CH/CL		Collaro 4A18 40, 4A21 38, 4A19 56, 4A20 56 Architectura 5A25 45/46, 5A26 60/61, 5A27 60/61 Artis 4179 43, 4198 61, 4172 58, 4178 41 Finion 4143 61 Loop & Friends 4A45 00/01, 4A46 00/01, 4A47 00/01, 4A48 00/01, 4A49 00/01, 4A50 00/01 My Nature 4110 80/60 Antao: 4A72 40, 4A73 51, 4A74 65	
Osvětlení	-	diodové osvětlení Osvětlení: 1 x LED / 10,4 W	-	diodové osvětlení Osvětlení: 1 x LED / 10,4 W
Zařízení	2x balíček příslušenství 1 4 x výsuvný díl s protiskluzovou podložkou			
Montáž	závěsný model			
Součást dodávky	upevňovací sada je součástí dodávky			
AA, AB, AF, AH, DH, FP, MS, RH, RK, VH, VJ, VL, VM, VN, VQ, VR	3.093,-	3.416,-	3.093,-	3.416,-
	SPODNÍ SKŘÍŇKA	SPODNÍ SKŘÍŇKA	SPODNÍ SKŘÍŇKA	SPODNÍ SKŘÍŇKA
				
Objednací číslo	C073 00 XX	C073 B0 XX	C100 00 XX	C100 B0 XX
Rozměry (š x v x h)	1400 x 548 x 500 mm			
Verze modelu	umyvadlo uprostřed			
Pro kombinaci s	Collaro 4334 5G Memento 2.0 4A22 6F/6G/6L, 4A22 5F/5G/5L		Finion 4364 4L/4C	
Osvětlení	-	diodové osvětlení Osvětlení: 1 x LED / 10,4 W	-	diodové osvětlení Osvětlení: 1 x LED / 10,4 W
Zařízení	2x balíček příslušenství 1 4 x výsuvný díl s protiskluzovou podložkou			
Montáž	závěsný model			
Součást dodávky	upevňovací sada je součástí dodávky			
AA, AB, AF, AH, DH, FP, MS, RH, RK, VH, VJ, VL, VM, VN, VQ, VR	3.093,-	3.416,-	3.093,-	3.416,-









COLLARO

XX = dosadte barvu čela a korpusu
AA = White Oak, RH = Oak Kansas, RK = Stone Oak, VH = Arizona Oak,
VJ = Nordic Oak, AB = Black Oak, AF = Soft Green, AH = Wine Red, DH =
Glossy White, FP = Glossy Grey, MS = White Matt, VL = Volcano Black, VM
= Taupe, VN = Cashmere Grey, VQ = Marine Blue, VR = Graphite

COLLARO

€ bez DPH

Výroba na zakázku (Mějte prosím na paměti, že v případě požadavku na storno nebo změnu objednávky Vám nemůžeme vždy vyhovět!), Umyvadlo a armatury objednávejte zvlášť., sadu ZigBee® Home Automation pro skříňku pod umyvadlo C585 00 00 k ovládání nábytku s osvětlením je nutné objednat zvlášť





	SPODNÍ SKŘÍŇKA	SPODNÍ SKŘÍŇKA	SPODNÍ SKŘÍŇKA	SPODNÍ SKŘÍŇKA
				
Objednací číslo	C116 00 XX	C116 B0 XX	C131 00 XX	C131 B0 XX
Rozměry (š x v x h)	1400 x 548 x 500 mm			
Verze modelu	umyvadlo uprostřed			
Pro kombinaci s	Venticello 4113 55		Finion 4142 61/64 Memento 2.0 4A07 60/61	
Osvětlení	-	diodové osvětlení Osvětlení: 1 x LED / 10,4 W	-	diodové osvětlení Osvětlení: 1 x LED / 10,4 W
Zařízení	2x balíček příslušenství 1 4 x výsuvný díl s protiskluzovou podložkou závěsný model			
Montáž	upevňovací sada je součástí dodávky			
Součást dodávky	upevňovací sada je součástí dodávky			
AA, AB, AF, AH, DH, FP, MS, RH, RK, VH, VJ, VL, VM, VN, VQ, VR	3.093,-	3.416,-	3.093,-	3.416,-
	SPODNÍ SKŘÍŇKA	SPODNÍ SKŘÍŇKA	SPODNÍ SKŘÍŇKA	SPODNÍ SKŘÍŇKA
				
Objednací číslo	C085 00 XX	C085 B0 XX	C089 00 XX	C089 B0 XX
Rozměry (š x v x h)	1400 x 548 x 500 mm			
Verze modelu	umyvadlo vlevo			
Pro kombinaci s	Collaro 4A33 6G Finion 4168 6C/6L		Collaro 4A33 8G Finion 4168 8C/8L Memento 2.0 4A22 8F/8G/8L	
Osvětlení	-	diodové osvětlení Osvětlení: 1 x LED / 10,4 W	-	diodové osvětlení Osvětlení: 1 x LED / 10,4 W
Zařízení	2x balíček příslušenství 1 4 x výsuvný díl s protiskluzovou podložkou závěsný model			
Montáž	upevňovací sada je součástí dodávky			
Součást dodávky	upevňovací sada je součástí dodávky			
AA, AB, AF, AH, DH, FP, MS, RH, RK, VH, VJ, VL, VM, VN, VQ, VR	3.093,-	3.416,-	3.093,-	3.416,-

XX = dosadte barvu čela a korpusu
 AA = White Oak, RH = Oak Kansas, RK = Stone Oak, VH = Arizona Oak,
 VJ = Nordic Oak, AB = Black Oak, AF = Soft Green, AH = Wine Red, DH =
 Glossy White, FP = Glossy Grey, MS = White Matt, VL = Volcano Black, VM
 = Taupe, VN = Cashmere Grey, VQ = Marine Blue, VR = Graphite

COLLARO

€ bez DPH

Výroba na zakázku (Mějte prosím na paměti, že v případě požadavku na storno nebo změnu objednávky Vám nemůžeme vždy vyhovět!), Umyvadlo a armatury objednávejte zvlášť., sadu ZigBee® Home Automation pro skříňku pod umyvadlo C585 00 00 k ovládání nábytku s osvětlením je nutné objednat zvlášť









	SPODNÍ SKŘÍŇKA	SPODNÍ SKŘÍŇKA	SPODNÍ SKŘÍŇKA	SPODNÍ SKŘÍŇKA
				
Objednací číslo	C046 00 XX	C046 B0 XX	C074 00 XX	C074 B0 XX
Rozměry (š x v x h)	1400 x 548 x 500 mm			
Verze modelu	umyvadlo vlevo			
Pro kombinaci s	Collaro 4A18 40, 4A21 38, 4A19 56, 4A20 56 Architectura 5A25 45/46, 5A26 60/61, 5A27 60/61 Artis 4179 43, 4198 61, 4172 58, 4178 41 Finion 4143 61 Loop & Friends 4A45 00/01, 4A46 00/01, 4A47 00/01, 4A48 00/01, 4A49 00/01, 4A50 00/01 My Nature 4110 60 Antao: 4A72 40, 4A73 51, 4A74 65		Collaro 4334 5G Memento 2.0 4A22 6F/6G/6L, 4A22 5F/5G/5L	
Osvětlení	-	diodové osvětlení Osvětlení: 1 x LED / 10,4 W	-	diodové osvětlení Osvětlení: 1 x LED / 10,4 W
Zařízení	2x balíček příslušenství 1 4 x výsuvný díl s protiskluzovou podložkou			
Montáž	závěsný model			
Součást dodávky	upevňovací sada je součástí dodávky			
AA, AB, AF, AH, DH, FP, MS, RH, RK, VH, VJ, VL, VM, VN, VQ, VR	3.093,-	3.416,-	3.093,-	3.416,-
	SPODNÍ SKŘÍŇKA	SPODNÍ SKŘÍŇKA	SPODNÍ SKŘÍŇKA	SPODNÍ SKŘÍŇKA
				
Objednací číslo	C101 00 XX	C101 B0 XX	C117 00 XX	C117 B0 XX
Rozměry (š x v x h)	1400 x 548 x 500 mm			
Verze modelu	umyvadlo vlevo			
Pro kombinaci s	Finion 4364 4L/4C		Venticello 4113 55	
Osvětlení	-	diodové osvětlení Osvětlení: 1 x LED / 10,4 W	-	diodové osvětlení Osvětlení: 1 x LED / 10,4 W
Zařízení	2x balíček příslušenství 1 4 x výsuvný díl s protiskluzovou podložkou			
Montáž	závěsný model			
Součást dodávky	upevňovací sada je součástí dodávky			
AA, AB, AF, AH, DH, FP, MS, RH, RK, VH, VJ, VL, VM, VN, VQ, VR	3.093,-	3.416,-	3.093,-	3.416,-

XX = dosadíte barvu čela a korpusu
AA = White Oak, RH = Oak Kansas, RK = Stone Oak, VH = Arizona Oak,
VJ = Nordic Oak, AB = Black Oak, AF = Soft Green, AH = Wine Red, DH =
Glossy White, FP = Glossy Grey, MS = White Matt, VL = Volcano Black, VM
= Taupe, VN = Cashmere Grey, VQ = Marine Blue, VR = Graphite

COLLARO

€ bez DPH

Výroba na zakázku (Mějte prosím na paměti, že v případě požadavku na storno nebo změnu objednávky Vám nemůžeme vždy vyhovět!), Umyvadlo a armatury objednávejte zvlášť., sadu ZigBee® Home Automation pro skříňku pod umyvadlo C585 00 00 k ovládání nábytku s osvětlením je nutné objednat zvlášť









	SPODNÍ SKŘÍŇKA	SPODNÍ SKŘÍŇKA	SPODNÍ SKŘÍŇKA	SPODNÍ SKŘÍŇKA
				
Objednací číslo	C132 00 XX	C132 B0 XX	C086 00 XX	C086 B0 XX
Rozměry (š x v x h)	1400 x 548 x 500 mm			
Verze modelu	umyvadlo vlevo		umyvadlo vpravo	
Pro kombinaci s	Finion 4142 61/64 Memento 2.0 4A07 60/61		Collaro 4A33 6G Finion 4168 6C/6L	
Osvětlení	-	diodové osvětlení Osvětlení: 1 x LED / 10,4 W	-	diodové osvětlení Osvětlení: 1 x LED / 10,4 W
Zařízení	2x balíček příslušenství 1 4 x výsuvný díl s protiskluzovou podložkou			
Montáž	závěsný model			
Součást dodávky	upevňovací sada je součástí dodávky			
AA, AB, AF, AH, DH, FP, MS, RH, RK, VH, VJ, VL, VM, VN, VQ, VR	3.093,-	3.416,-	3.093,-	3.416,-
	SPODNÍ SKŘÍŇKA	SPODNÍ SKŘÍŇKA	SPODNÍ SKŘÍŇKA	SPODNÍ SKŘÍŇKA
				
Objednací číslo	C090 00 XX	C090 B0 XX	C047 00 XX	C047 B0 XX
Rozměry (š x v x h)	1400 x 548 x 500 mm			
Verze modelu	umyvadlo vpravo			
Pro kombinaci s	Collaro 4A33 8G Finion 4168 8C/8L Memento 2.0 4A22 8F/8G/8L		Collaro 4A18 40, 4A21 38, 4A19 56, 4A20 56 Architectura 5A25 45/46, 5A26 60/61, 5A27 60/61 Artis 4179 43, 4198 61, 4172 58, 4178 41 Finion 4143 61 Loop & Friends 4A45 00/01, 4A46 00/01, 4A47 00/01, 4A48 00/01, 4A49 00/01, 4A50 00/01 My Nature 4110 60 Antao: 4A72 40, 4A73 51, 4A74 65	
Osvětlení	-	diodové osvětlení Osvětlení: 1 x LED / 10,4 W	-	diodové osvětlení Osvětlení: 1 x LED / 10,4 W
Zařízení	2x balíček příslušenství 1 4 x výsuvný díl s protiskluzovou podložkou			
Montáž	závěsný model			
Součást dodávky	upevňovací sada je součástí dodávky			
AA, AB, AF, AH, DH, FP, MS, RH, RK, VH, VJ, VL, VM, VN, VQ, VR	3.093,-	3.416,-	3.093,-	3.416,-

XX = dosadíte barvu čela a korpusu
AA = White Oak, RH = Oak Kansas, RK = Stone Oak, VH = Arizona Oak,
VJ = Nordic Oak, AB = Black Oak, AF = Soft Green, AH = Wine Red, DH =
Glossy White, FP = Glossy Grey, MS = White Matt, VL = Volcano Black, VM
= Taupe, VN = Cashmere Grey, VQ = Marine Blue, VR = Graphite

COLLARO

€ bez DPH

Výroba na zakázku (Mějte prosím na paměti, že v případě požadavku na storno nebo změnu objednávky Vám nemůžeme vždy vyhovět!), Umyvadlo a armatury objednávejte zvlášť., sadu ZigBee® Home Automation pro skříňku pod umyvadlo C585 00 00 k ovládání nábytku s osvětlením je nutné objednat zvlášť





	SPODNÍ SKŘÍŇKA	SPODNÍ SKŘÍŇKA	SPODNÍ SKŘÍŇKA	SPODNÍ SKŘÍŇKA
				
Objednací číslo	C075 00 XX	C075 B0 XX	C102 00 XX	C102 B0 XX
Rozměry (š x v x h)	1400 x 548 x 500 mm			
Verze modelu	umyvadlo vpravo			
Pro kombinaci s	Collaro 4334 5G Memento 2.0 4A22 6F/6G/6L, 4A22 5F/5G/5L		Finion 4364 4L/4C	
Osvětlení	-	diodové osvětlení Osvětlení: 1 x LED / 10,4 W	-	diodové osvětlení Osvětlení: 1 x LED / 10,4 W
Zařízení	2x balíček příslušenství 1 4 x výsuvný díl s protiskluzovou podložkou			
Montáž	závěsný model			
Součást dodávky	upevňovací sada je součástí dodávky			
AA, AB, AF, AH, DH, FP, MS, RH, RK, VH, VJ, VL, VM, VN, VQ, VR	3.093,-	3.416,-	3.093,-	3.416,-
	SPODNÍ SKŘÍŇKA	SPODNÍ SKŘÍŇKA	SPODNÍ SKŘÍŇKA	SPODNÍ SKŘÍŇKA
				
Objednací číslo	C118 00 XX	C118 B0 XX	C133 00 XX	C133 B0 XX
Rozměry (š x v x h)	1400 x 548 x 500 mm			
Verze modelu	umyvadlo vpravo			
Pro kombinaci s	Venticello 4113 55		Finion 4142 61/64 Memento 2.0 4A07 60/61	
Osvětlení	-	diodové osvětlení Osvětlení: 1 x LED / 10,4 W	-	diodové osvětlení Osvětlení: 1 x LED / 10,4 W
Zařízení	2x balíček příslušenství 1 4 x výsuvný díl s protiskluzovou podložkou			
Montáž	závěsný model			
Součást dodávky	upevňovací sada je součástí dodávky			
AA, AB, AF, AH, DH, FP, MS, RH, RK, VH, VJ, VL, VM, VN, VQ, VR	3.093,-	3.416,-	3.093,-	3.416,-

XX = dosadte barvu čela a korpusu
 AA = White Oak, RH = Oak Kansas, RK = Stone Oak, VH = Arizona Oak,
 VJ = Nordic Oak, AB = Black Oak, AF = Soft Green, AH = Wine Red, DH =
 Glossy White, FP = Glossy Grey, MS = White Matt, VL = Volcano Black, VM
 = Taupe, VN = Cashmere Grey, VQ = Marine Blue, VR = Graphite

COLLARO

€ bez DPH

Výroba na zakázku (Mějte prosím na paměti, že v případě požadavku na storno nebo změnu objednávky Vám nemůžeme vždy vyhovět!), Umyvadlo a armatury objednávejte zvlášť., sadu ZigBee® Home Automation pro skříňku pod umyvadlo C585 00 00 k ovládání nábytku s osvětlením je nutné objednat zvlášť





	SPODNÍ SKŘÍŇKA	SPODNÍ SKŘÍŇKA	SPODNÍ SKŘÍŇKA	SPODNÍ SKŘÍŇKA
				
Objednávací číslo	C044 00 XX	C044 B0 XX	C115 00 XX	C115 B0 XX
Rozměry (š x v x h)	1200 x 548 x 500 mm			
Verze modelu	pro 2 umyvadla			
Pro kombinaci s	Collaro 4A18 40, 4A21 38, 4A19 56, 4A20 56 Architectura 5A25 45/46 Artis 4179 43, 4178 41 Loop & Friends 4A45 00/01, 4A46 00/01, 4A47 00/01 Antao: 4A72 40, 4A73 51		Venticello 4113 55	
Osvětlení	-	diodové osvětlení Osvětlení: 1 x LED / 8,8 W	-	diodové osvětlení Osvětlení: 1 x LED / 8,8 W
Zařízení	2x balíček příslušenství 1 4 x výsuvný díl s protiskluzovou podložkou			
Montáž	závěsný model			
Součást dodávky	upevňovací sada je součástí dodávky			
AA, AB, AF, AH, DH, FP, MS, RH, RK, VH, VJ, VL, VM, VN, VQ, VR	2.771,-	3.093,-	2.771,-	3.093,-
	SPODNÍ SKŘÍŇKA	SPODNÍ SKŘÍŇKA	SPODNÍ SKŘÍŇKA	SPODNÍ SKŘÍŇKA
				
Objednávací číslo	C081 00 XX	C081 B0 XX	C087 00 XX	C087 B0 XX
Rozměry (š x v x h)	1200 x 548 x 500 mm			
Verze modelu	umyvadlo uprostřed			
Pro kombinaci s	Collaro 4A33 6G Finion 4168 6C/6L		Collaro 4A33 8G Finion 4168 8C/8L Memento 2.0 4A22 8F/8G/8L	
Osvětlení	-	diodové osvětlení Osvětlení: 1 x LED / 8,8 W	-	diodové osvětlení Osvětlení: 1 x LED / 8,8 W
Zařízení	2x balíček příslušenství 1 4 x výsuvný díl s protiskluzovou podložkou			
Montáž	závěsný model			
Součást dodávky	upevňovací sada je součástí dodávky			
AA, AB, AF, AH, DH, FP, MS, RH, RK, VH, VJ, VL, VM, VN, VQ, VR	2.771,-	3.093,-	2.771,-	3.093,-

XX = dosadte barvu čela a korpusu
 AA = White Oak, RH = Oak Kansas, RK = Stone Oak, VH = Arizona Oak,
 VJ = Nordic Oak, AB = Black Oak, AF = Soft Green, AH = Wine Red, DH =
 Glossy White, FP = Glossy Grey, MS = White Matt, VL = Volcano Black, VM
 = Taupe, VN = Cashmere Grey, VQ = Marine Blue, VR = Graphite

COLLARO

€ bez DPH

Výroba na zakázku (Mějte prosím na paměti, že v případě požadavku na storno nebo změnu objednávky Vám nemůžeme vždy vyhovět!), Umyvadlo a armatury objednávejte zvlášť., sadu ZigBee® Home Automation pro skříňku pod umyvadlo C585 00 00 k ovládání nábytku s osvětlením je nutné objednat zvlášť

	SPODNÍ SKŘÍŇKA	SPODNÍ SKŘÍŇKA	SPODNÍ SKŘÍŇKA	SPODNÍ SKŘÍŇKA
				
Objednací číslo	C091 00 XX	C091 B0 XX	C041 00 XX	C041 B0 XX
Rozměry (š x v x h)	1200 x 548 x 500 mm			
Verze modelu	umyvadlo uprostřed			
Pro kombinaci s	Collaro 4A33 1G Finion 4168 1B/1H/1L Memento 2.0 4A22 1F/1G/1H/1K Memento 2.0 4A22 CF/CG/CH/CL		Collaro 4A18 40, 4A21 38, 4A19 56, 4A20 56 Architectura 5A25 45/46, 5A26 60/61, 5A27 60/61 Artis 4179 43, 4198 61, 4172 58, 4178 41 Finion 4143 61 Loop & Friends 4A45 00/01, 4A46 00/01, 4A47 00/01, 4A48 00/01, 4A49 00/01, 4A50 00/01 My Nature 4110 80/60 Antao: 4A72 40, 4A73 51, 4A74 65	
Osvětlení	-	diodové osvětlení Osvětlení: 1 x LED / 8,8 W	-	diodové osvětlení Osvětlení: 1 x LED / 8,8 W
Zařízení	2x balíček příslušenství 1 4 x výsuvný díl s protiskluzovou podložkou			
Montáž	závěsný model			
Součást dodávky	upevňovací sada je součástí dodávky			
AA, AB, AF, AH, DH, FP, MS, RH, RK, VH, VJ, VL, VM, VN, VQ, VR	2.771,-	3.093,-	2.771,-	3.093,-
	SPODNÍ SKŘÍŇKA	SPODNÍ SKŘÍŇKA	SPODNÍ SKŘÍŇKA	SPODNÍ SKŘÍŇKA
				
Objednací číslo	C070 00 XX	C070 B0 XX	C097 00 XX	C097 B0 XX
Rozměry (š x v x h)	1200 x 548 x 500 mm			
Verze modelu	umyvadlo uprostřed			
Pro kombinaci s	Collaro 4334 5G Memento 2.0 4A22 6F/6G/6L, 4A22 5F/5G/5L		Finion 4364 4L/4C	
Osvětlení	-	diodové osvětlení Osvětlení: 1 x LED / 8,8 W	-	diodové osvětlení Osvětlení: 1 x LED / 8,8 W
Zařízení	2x balíček příslušenství 1 4 x výsuvný díl s protiskluzovou podložkou			
Montáž	závěsný model			
Součást dodávky	upevňovací sada je součástí dodávky			
AA, AB, AF, AH, DH, FP, MS, RH, RK, VH, VJ, VL, VM, VN, VQ, VR	2.771,-	3.093,-	2.771,-	3.093,-









COLLARO

XX = dosadte barvu čela a korpusu
AA = White Oak, RH = Oak Kansas, RK = Stone Oak, VH = Arizona Oak,
VJ = Nordic Oak, AB = Black Oak, AF = Soft Green, AH = Wine Red, DH =
Glossy White, FP = Glossy Grey, MS = White Matt, VL = Volcano Black, VM
= Taupe, VN = Cashmere Grey, VQ = Marine Blue, VR = Graphite

COLLARO

€ bez DPH

Výroba na zakázku (Mějte prosím na paměti, že v případě požadavku na storno nebo změnu objednávky Vám nemůžeme vždy vyhovět!), Umyvadlo a armatury objednávejte zvlášť., sadu ZigBee® Home Automation pro skříňku pod umyvadlo C585 00 00 k ovládání nábytku s osvětlením je nutné objednat zvlášť









	SPODNÍ SKŘÍŇKA	SPODNÍ SKŘÍŇKA	SPODNÍ SKŘÍŇKA	SPODNÍ SKŘÍŇKA
				
Objednací číslo	C112 00 XX	C112 B0 XX	C128 00 XX	C128 B0 XX
Rozměry (š x v x h)	1200 x 548 x 500 mm			
Verze modelu	umyvadlo uprostřed			
Pro kombinaci s	Venticello 4113 55		Finion 4142 61/64 Memento 2.0 4A07 60/61	
Osvětlení	-	diodové osvětlení Osvětlení: 1 x LED / 8,8 W	-	diodové osvětlení Osvětlení: 1 x LED / 8,8 W
Zařízení	2x balíček příslušenství 1 4 x výsuvný díl s protiskluzovou podložkou			
Montáž	závěsný model			
Součást dodávky	upevňovací sada je součástí dodávky			
AA, AB, AF, AH, DH, FP, MS, RH, RK, VH, VJ, VL, VM, VN, VQ, VR	2.771,-	3.093,-	2.771,-	3.093,-
	SPODNÍ SKŘÍŇKA	SPODNÍ SKŘÍŇKA	SPODNÍ SKŘÍŇKA	SPODNÍ SKŘÍŇKA
				
Objednací číslo	C082 00 XX	C082 B0 XX	C042 00 XX	C042 B0 XX
Rozměry (š x v x h)	1200 x 548 x 500 mm			
Verze modelu	umyvadlo vlevo			
Pro kombinaci s	Collaro 4A33 6G Finion 4168 6C/6L		Collaro 4A18 40, 4A21 38, 4A19 56, 4A20 56 Architectura 5A25 45/46 Artis 4179 43, 4172 58, 4178 41 Loop & Friends 4A45 00/01, 4A46 00/01, 4A47 00/01, 4A49 00/01 Antao: 4A72 40, 4A73 51	
Osvětlení	-	diodové osvětlení Osvětlení: 1 x LED / 8,8 W	-	diodové osvětlení Osvětlení: 1 x LED / 8,8 W
Zařízení	2x balíček příslušenství 1 4 x výsuvný díl s protiskluzovou podložkou			
Montáž	závěsný model			
Součást dodávky	upevňovací sada je součástí dodávky			
AA, AB, AF, AH, DH, FP, MS, RH, RK, VH, VJ, VL, VM, VN, VQ, VR	2.771,-	3.093,-	2.771,-	3.093,-

XX = dosadte barvu čela a korpusu
 AA = White Oak, RH = Oak Kansas, RK = Stone Oak, VH = Arizona Oak,
 VJ = Nordic Oak, AB = Black Oak, AF = Soft Green, AH = Wine Red, DH =
 Glossy White, FP = Glossy Grey, MS = White Matt, VL = Volcano Black, VM
 = Taupe, VN = Cashmere Grey, VQ = Marine Blue, VR = Graphite

COLLARO

€ bez DPH

Výroba na zakázku (Mějte prosím na paměti, že v případě požadavku na storno nebo změnu objednávky Vám nemůžeme vždy vyhovět!), Umyvadlo a armatury objednávejte zvlášť., sadu ZigBee® Home Automation pro skříňku pod umyvadlo C585 00 00 k ovládání nábytku s osvětlením je nutné objednat zvlášť

	SPODNÍ SKŘÍŇKA	SPODNÍ SKŘÍŇKA	SPODNÍ SKŘÍŇKA	SPODNÍ SKŘÍŇKA
				
Objednací číslo	C071 00 XX	C071 B0 XX	C098 00 XX	C098 B0 XX
Rozměry (š x v x h)	1200 x 548 x 500 mm			
Verze modelu	umyvadlo vlevo			
Pro kombinaci s	Collaro 4334 5G Memento 2.0 4A22 6F/6G/6L, 4A22 5F/5G/5L		Finion 4364 4L/4C	
Osvětlení	-	diodové osvětlení Osvětlení: 1 x LED / 8,8 W	-	diodové osvětlení Osvětlení: 1 x LED / 8,8 W
Zařízení	2x balíček příslušenství 1 4 x výsuvný díl s protiskluzovou podložkou závěsný model			
Montáž	upevňovací sada je součástí dodávky			
Součást dodávky	upevňovací sada je součástí dodávky			
AA, AB, AF, AH, DH, FP, MS, RH, RK, VH, VJ, VL, VM, VN, VQ, VR	2.771,-	3.093,-	2.771,-	3.093,-
	SPODNÍ SKŘÍŇKA	SPODNÍ SKŘÍŇKA	SPODNÍ SKŘÍŇKA	SPODNÍ SKŘÍŇKA
				
Objednací číslo	C113 00 XX	C113 B0 XX	C129 00 XX	C129 B0 XX
Rozměry (š x v x h)	1200 x 548 x 500 mm			
Verze modelu	umyvadlo vlevo			
Pro kombinaci s	Venticello 4113 55		Finion 4142 61/64 Memento 2.0 4A07 60/61	
Osvětlení	-	diodové osvětlení Osvětlení: 1 x LED / 8,8 W	-	diodové osvětlení Osvětlení: 1 x LED / 8,8 W
Zařízení	2x balíček příslušenství 1 4 x výsuvný díl s protiskluzovou podložkou závěsný model			
Montáž	upevňovací sada je součástí dodávky			
Součást dodávky	upevňovací sada je součástí dodávky			
AA, AB, AF, AH, DH, FP, MS, RH, RK, VH, VJ, VL, VM, VN, VQ, VR	2.771,-	3.093,-	2.771,-	3.093,-

COLLARO









XX = dosadte barvu čela a korpusu

AA = White Oak, RH = Oak Kansas, RK = Stone Oak, VH = Arizona Oak,
VJ = Nordic Oak, AB = Black Oak, AF = Soft Green, AH = Wine Red, DH =
Glossy White, FP = Glossy Grey, MS = White Matt, VL = Volcano Black, VM
= Taupe, VN = Cashmere Grey, VQ = Marine Blue, VR = Graphite

COLLARO

€ bez DPH

Výroba na zakázku (Mějte prosím na paměti, že v případě požadavku na storno nebo změnu objednávky Vám nemůžeme vždy vyhovět!), Umyvadlo a armatury objednávejte zvlášť., sadu ZigBee® Home Automation pro skříňku pod umyvadlo C585 00 00 k ovládání nábytku s osvětlením je nutné objednat zvlášť









	SPODNÍ SKŘÍŇKA	SPODNÍ SKŘÍŇKA	SPODNÍ SKŘÍŇKA	SPODNÍ SKŘÍŇKA
				
Objednávací číslo	C083 00 XX	C083 B0 XX	C043 00 XX	C043 B0 XX
Rozměry (š x v x h)	1200 x 548 x 500 mm			
Verze modelu	umyvadlo vpravo			
Pro kombinaci s	Collaro 4A33 6G Finion 4168 6C/6L		Collaro 4A18 40, 4A21 38, 4A19 56, 4A20 56 Architectura 5A25 45/46 Artis 4179 43, 4172 58, 4178 41 Loop & Friends 4A45 00/01, 4A46 00/01, 4A47 00/01, 4A49 00/01 Antao: 4A72 40, 4A73 51	
Osvětlení	-	diodové osvětlení Osvětlení: 1 x LED / 8,8 W	-	diodové osvětlení Osvětlení: 1 x LED / 8,8 W
Zařízení	2x balíček příslušenství 1 4 x výsuvný díl s protiskluzovou podložkou			
Montáž	závěsný model			
Součást dodávky	upevňovací sada je součástí dodávky			
AA, AB, AF, AH, DH, FP, MS, RH, RK, VH, VJ, VL, VM, VN, VQ, VR	2.771,-	3.093,-	2.771,-	3.093,-
	SPODNÍ SKŘÍŇKA	SPODNÍ SKŘÍŇKA	SPODNÍ SKŘÍŇKA	SPODNÍ SKŘÍŇKA
				
Objednávací číslo	C072 00 XX	C072 B0 XX	C099 00 XX	C099 B0 XX
Rozměry (š x v x h)	1200 x 548 x 500 mm			
Verze modelu	umyvadlo vpravo			
Pro kombinaci s	Collaro 4334 5G Memento 2.0 4A22 6F/6G/6L, 4A22 5F/5G/5L		Finion 4364 4L/4C	
Osvětlení	-	diodové osvětlení Osvětlení: 1 x LED / 8,8 W	-	diodové osvětlení Osvětlení: 1 x LED / 8,8 W
Zařízení	2x balíček příslušenství 1 4 x výsuvný díl s protiskluzovou podložkou			
Montáž	závěsný model			
Součást dodávky	upevňovací sada je součástí dodávky			
AA, AB, AF, AH, DH, FP, MS, RH, RK, VH, VJ, VL, VM, VN, VQ, VR	2.771,-	3.093,-	2.771,-	3.093,-

XX = dosadte barvu čela a korpusu
AA = White Oak, RH = Oak Kansas, RK = Stone Oak, VH = Arizona Oak,
VJ = Nordic Oak, AB = Black Oak, AF = Soft Green, AH = Wine Red, DH =
Glossy White, FP = Glossy Grey, MS = White Matt, VL = Volcano Black, VM
= Taupe, VN = Cashmere Grey, VQ = Marine Blue, VR = Graphite

COLLARO

€ bez DPH

Výroba na zakázku (Mějte prosím na paměti, že v případě požadavku na storno nebo změnu objednávky Vám nemůžeme vždy vyhovět!), Umyvadlo a armatury objednávejte zvlášť., sadu ZigBee® Home Automation pro skříňku pod umyvadlo C585 00 00 k ovládání nábytku s osvětlením je nutné objednat zvlášť

	SPODNÍ SKŘÍŇKA	SPODNÍ SKŘÍŇKA	SPODNÍ SKŘÍŇKA	SPODNÍ SKŘÍŇKA
				
Objednací číslo	C114 00 XX	C114 B0 XX	C130 00 XX	C130 B0 XX
Rozměry (š x v x h)	1200 x 548 x 500 mm			
Verze modelu	umyvadlo vpravo			
Pro kombinaci s	Venticello 4113 55		Finion 4142 61/64 Memento 2.0 4A07 60/61	
Osvětlení	-	diodové osvětlení Osvětlení: 1 x LED / 8,8 W	-	diodové osvětlení Osvětlení: 1 x LED / 8,8 W
Zařízení	2x balíček příslušenství 1 4 x výsuvný díl s protiskluzovou podložkou závěsný model			
Montáž	upevňovací sada je součástí dodávky			
Součást dodávky	upevňovací sada je součástí dodávky			
AA, AB, AF, AH, DH, FP, MS, RH, RK, VH, VJ, VL, VM, VN, VQ, VR	2.771,-	3.093,-	2.771,-	3.093,-
	SPODNÍ SKŘÍŇKA	SPODNÍ SKŘÍŇKA	SPODNÍ SKŘÍŇKA	SPODNÍ SKŘÍŇKA
				
Objednací číslo	C094 00 XX	C094 B0 XX	C109 00 XX	C109 B0 XX
Rozměry (š x v x h)	1000 x 548 x 500 mm			
Verze modelu	umyvadlo uprostřed			
Pro kombinaci s	Finion 4364 4L/4C		Venticello 4113 55	
Osvětlení	-	diodové osvětlení Osvětlení: 1x LED / 7,3 W	-	diodové osvětlení Osvětlení: 1x LED / 7,3 W
Zařízení	1x balíček příslušenství 1 2 x výsuvný díl s protiskluzovou podložkou závěsný model			
Montáž	upevňovací sada je součástí dodávky			
Součást dodávky	upevňovací sada je součástí dodávky			
AA, AB, AF, AH, DH, FP, MS, RH, RK, VH, VJ, VL, VM, VN, VQ, VR	2.269,-	2.590,-	2.269,-	2.590,-

COLLARO









XX = dosadte barvu čela a korpusu

AA = White Oak, RH = Oak Kansas, RK = Stone Oak, VH = Arizona Oak, VJ = Nordic Oak, AB = Black Oak, AF = Soft Green, AH = Wine Red, DH = Glossy White, FP = Glossy Grey, MS = White Matt, VL = Volcano Black, VM = Taupe, VN = Cashmere Grey, VQ = Marine Blue, VR = Graphite

COLLARO

€ bez DPH

Výroba na zakázku (Mějte prosím na paměti, že v případě požadavku na storno nebo změnu objednávky Vám nemůžeme vždy vyhovět!), Umyvadlo a armatury objednávejte zvlášť., sadu ZigBee® Home Automation pro skříňku pod umyvadlo C585 00 00 k ovládání nábytku s osvětlením je nutné objednat zvlášť

	SPODNÍ SKŘÍŇKA	SPODNÍ SKŘÍŇKA	SPODNÍ SKŘÍŇKA	SPODNÍ SKŘÍŇKA
				
Objednací číslo	C125 00 XX	C125 B0 XX	C016 00 XX	C016 B0 XX
Rozměry (š x v x h)	1000 x 548 x 500 mm			
Verze modelu	umyvadlo uprostřed			
Pro kombinaci s	Finion 4142 61/64 Memento 2.0 4A07 60/61		Collaro 4334 5G Memento 2.0 4A22 6F/6G/6L, 4A22 5F/5G/5L	
Osvětlení	-	diodové osvětlení Osvětlení: 1x LED / 7,3 W	-	diodové osvětlení Osvětlení: 1x LED / 7,3 W
Zařízení	1x balíček příslušenství 1 2 x výsuvný díl s protiskluzovou podložkou			
Montáž	závěsný model			
Součást dodávky	upevňovací sada je součástí dodávky			
AA, AB, AF, AH, DH, FP, MS, RH, RK, VH, VJ, VL, VM, VN, VQ, VR	2.269,-	2.590,-	2.269,-	2.590,-
	SPODNÍ SKŘÍŇKA	SPODNÍ SKŘÍŇKA	SPODNÍ SKŘÍŇKA	SPODNÍ SKŘÍŇKA
				
Objednací číslo	C019 00 XX	C019 B0 XX	C020 00 XX	C020 B0 XX
Rozměry (š x v x h)	1000 x 548 x 500 mm			
Verze modelu	umyvadlo uprostřed			
Pro kombinaci s	Collaro 4A33 6G Finion 4168 6C/6L		Collaro 4A33 8G Finion 4168 8C/8L Memento 2.0 4A22 8F/8G/8L	
Osvětlení	-	diodové osvětlení Osvětlení: 1x LED / 7,3 W	-	diodové osvětlení Osvětlení: 1x LED / 7,3 W
Zařízení	1x balíček příslušenství 1 2 x výsuvný díl s protiskluzovou podložkou			
Montáž	závěsný model			
Součást dodávky	upevňovací sada je součástí dodávky			
AA, AB, AF, AH, DH, FP, MS, RH, RK, VH, VJ, VL, VM, VN, VQ, VR	2.269,-	2.590,-	2.269,-	2.590,-



XX = dosadte barvu čela a korpusu

AA = White Oak, RH = Oak Kansas, RK = Stone Oak, VH = Arizona Oak,
VJ = Nordic Oak, AB = Black Oak, AF = Soft Green, AH = Wine Red, DH =
Glossy White, FP = Glossy Grey, MS = White Matt, VL = Volcano Black, VM
= Taupe, VN = Cashmere Grey, VQ = Marine Blue, VR = Graphite

COLLARO

€ bez DPH

Výroba na zakázku (Mějte prosím na paměti, že v případě požadavku na storno nebo změnu objednávky Vám nemůžeme vždy vyhovět!), Umyvadlo a armatury objednávejte zvlášť., sadu ZigBee® Home Automation pro skříňku pod umyvadlo C585 00 00 k ovládání nábytku s osvětlením je nutné objednat zvlášť









	SPODNÍ SKŘÍŇKA	SPODNÍ SKŘÍŇKA	SPODNÍ SKŘÍŇKA	SPODNÍ SKŘÍŇKA
				
Objednací číslo	C038 00 XX	C038 B0 XX	C095 00 XX	C095 B0 XX
Rozměry (š x v x h)	1000 x 548 x 500 mm			
Verze modelu	umyvadlo uprostřed		umyvadlo vlevo	
Pro kombinaci s	Collaro 4A18 40, 4A21 38, 4A19 56, 4A20 56 Architectura 5A25 45/46, 5A26 60/61, 5A27 60/61 Artis 4179 43, 4198 61, 4172 58, 4178 41 Finion 4143 61 Loop & Friends 4A45 00/01, 4A46 00/01, 4A47 00/01, 4A48 00/01, 4A49 00/01, 4A50 00/01 My Nature 4110 80/60 Antao: 4A72 40, 4A73 51, 4A74 65		Finion 4364 4L/4C	
Osvětlení	-	diodové osvětlení Osvětlení: 1x LED / 7,3 W	-	diodové osvětlení Osvětlení: 1x LED / 7,3 W
Zařízení	1x balíček příslušenství 1 2 x výsuvný díl s protiskluzovou podložkou			
Montáž	závěsný model			
Součást dodávky	upevňovací sada je součástí dodávky			
AA, AB, AF, AH, DH, FP, MS, RH, RK, VH, VJ, VL, VM, VN, VQ, VR	2.269,-	2.590,-	2.269,-	2.590,-
	SPODNÍ SKŘÍŇKA	SPODNÍ SKŘÍŇKA	SPODNÍ SKŘÍŇKA	SPODNÍ SKŘÍŇKA
				
Objednací číslo	C110 00 XX	C110 B0 XX	C126 00 XX	C126 B0 XX
Rozměry (š x v x h)	1000 x 548 x 500 mm			
Verze modelu	umyvadlo vlevo		umyvadlo vlevo	
Pro kombinaci s	Venticello 4113 55		Finion 4142 61/64 Memento 2.0 4A07 60/61	
Osvětlení	-	diodové osvětlení Osvětlení: 1x LED / 7,3 W	-	diodové osvětlení Osvětlení: 1x LED / 7,3 W
Zařízení	1x balíček příslušenství 1 2 x výsuvný díl s protiskluzovou podložkou			
Montáž	závěsný model			
Součást dodávky	upevňovací sada je součástí dodávky			
AA, AB, AF, AH, DH, FP, MS, RH, RK, VH, VJ, VL, VM, VN, VQ, VR	2.269,-	2.590,-	2.269,-	2.590,-

XX = dosadte barvu čela a korpusu
AA = White Oak, RH = Oak Kansas, RK = Stone Oak, VH = Arizona Oak,
VJ = Nordic Oak, AB = Black Oak, AF = Soft Green, AH = Wine Red, DH =
Glossy White, FP = Glossy Grey, MS = White Matt, VL = Volcano Black, VM
= Taupe, VN = Cashmere Grey, VQ = Marine Blue, VR = Graphite

COLLARO

€ bez DPH

Výroba na zakázku (Mějte prosím na paměti, že v případě požadavku na storno nebo změnu objednávky Vám nemůžeme vždy vyhovět!), Umyvadlo a armatury objednávejte zvlášť., sadu ZigBee® Home Automation pro skříňku pod umyvadlo C585 00 00 k ovládání nábytku s osvětlením je nutné objednat zvlášť









	SPODNÍ SKŘÍŇKA	SPODNÍ SKŘÍŇKA	SPODNÍ SKŘÍŇKA	SPODNÍ SKŘÍŇKA
				
Objednávací číslo	C014 00 XX	C014 B0 XX	C017 00 XX	C017 B0 XX
Rozměry (š x v x h)	1000 x 548 x 500 mm			
Verze modelu	umyvadlo vlevo			
Pro kombinaci s	Collaro 4334 5G Memento 2.0 4A22 6F/6G/6L, 4A22 5F/5G/5L		Collaro 4A33 6G Finion 4168 6C/6L	
Osvětlení	-	diodové osvětlení Osvětlení: 1x LED / 7,3 W	-	diodové osvětlení Osvětlení: 1x LED / 7,3 W
Zařízení	1x balíček příslušenství 1 2 x výsuvný díl s protiskluzovou podložkou			
Montáž	závěsný model			
Součást dodávky	upevňovací sada je součástí dodávky			
AA, AB, AF, AH, DH, FP, MS, RH, RK, VH, VJ, VL, VM, VN, VQ, VR	2.269,-	2.590,-	2.269,-	2.590,-
	SPODNÍ SKŘÍŇKA	SPODNÍ SKŘÍŇKA	SPODNÍ SKŘÍŇKA	SPODNÍ SKŘÍŇKA
				
Objednávací číslo	C039 00 XX	C039 B0 XX	C096 00 XX	C096 B0 XX
Rozměry (š x v x h)	1000 x 548 x 500 mm			
Verze modelu	umyvadlo vlevo		umyvadlo vpravo	
Pro kombinaci s	Collaro 4A18 40, 4A21 38, 4A19 56, 4A20 56 Architectura 5A25 45/46, 5A26 60/61, 5A27 60/61 Artis 4179 43, 4198 61, 4172 58, 4178 41 Finion 4143 61 Loop & Friends 4A45 00/01, 4A46 00/01, 4A47 00/01, 4A48 00/01, 4A49 00/01, 4A50 00/01 My Nature 4110 60 Antao: 4A72 40, 4A73 51		Finion 4364 4L/4C	
Osvětlení	-	diodové osvětlení Osvětlení: 1x LED / 7,3 W	-	diodové osvětlení Osvětlení: 1x LED / 7,3 W
Zařízení	1x balíček příslušenství 1 2 x výsuvný díl s protiskluzovou podložkou			
Montáž	závěsný model			
Součást dodávky	upevňovací sada je součástí dodávky			
AA, AB, AF, AH, DH, FP, MS, RH, RK, VH, VJ, VL, VM, VN, VQ, VR	2.269,-	2.590,-	2.269,-	2.590,-

XX = dosadte barvu žela a korpusu
AA = White Oak, RH = Oak Kansas, RK = Stone Oak, VH = Arizona Oak,
VJ = Nordic Oak, AB = Black Oak, AF = Soft Green, AH = Wine Red, DH =
Glossy White, FP = Glossy Grey, MS = White Matt, VL = Volcano Black, VM
= Taupe, VN = Cashmere Grey, VQ = Marine Blue, VR = Graphite

COLLARO

€ bez DPH

Výroba na zakázku (Mějte prosím na paměti, že v případě požadavku na storno nebo změnu objednávky Vám nemůžeme vždy vyhovět!), Umyvadlo a armatury objednávejte zvlášť., sadu ZigBee® Home Automation pro skříňku pod umyvadlo C585 00 00 k ovládání nábytku s osvětlením je nutné objednat zvlášť

	SPODNÍ SKŘÍŇKA	SPODNÍ SKŘÍŇKA	SPODNÍ SKŘÍŇKA	SPODNÍ SKŘÍŇKA
				
Objednací číslo	C111 00 XX	C111 B0 XX	C127 00 XX	C127 B0 XX
Rozměry (š x v x h)	1000 x 548 x 500 mm			
Verze modelu	umyvadlo vpravo			
Pro kombinaci s	Venticello 4113 55		Finion 4142 61/64 Memento 2.0 4A07 60/61	
Osvětlení	-	diodové osvětlení Osvětlení: 1x LED / 7,3 W	-	diodové osvětlení Osvětlení: 1x LED / 7,3 W
Zařízení	1x balíček příslušenství 1 2 x výsuvný díl s protiskluzovou podložkou závěsný model			
Montáž	upevňovací sada je součástí dodávky			
Součást dodávky	upevňovací sada je součástí dodávky			
AA, AB, AF, AH, DH, FP, MS, RH, RK, VH, VJ, VL, VM, VN, VQ, VR	2.269,-	2.590,-	2.269,-	2.590,-
	SPODNÍ SKŘÍŇKA	SPODNÍ SKŘÍŇKA	SPODNÍ SKŘÍŇKA	SPODNÍ SKŘÍŇKA
				
Objednací číslo	C015 00 XX	C015 B0 XX	C018 00 XX	C018 B0 XX
Rozměry (š x v x h)	1000 x 548 x 500 mm			
Verze modelu	umyvadlo vpravo			
Pro kombinaci s	Collaro 4334 5G Memento 2.0 4A22 6F/6G/6L, 4A22 5F/5G/5L		Collaro 4A33 6G Finion 4168 6C/6L	
Osvětlení	-	diodové osvětlení Osvětlení: 1x LED / 7,3 W	-	diodové osvětlení Osvětlení: 1x LED / 7,3 W
Zařízení	1x balíček příslušenství 1 2 x výsuvný díl s protiskluzovou podložkou závěsný model			
Montáž	upevňovací sada je součástí dodávky			
Součást dodávky	upevňovací sada je součástí dodávky			
AA, AB, AF, AH, DH, FP, MS, RH, RK, VH, VJ, VL, VM, VN, VQ, VR	2.269,-	2.590,-	2.269,-	2.590,-

XX = dosadte barvu čela a korpusu

AA = White Oak, RH = Oak Kansas, RK = Stone Oak, VH = Arizona Oak,
VJ = Nordic Oak, AB = Black Oak, AF = Soft Green, AH = Wine Red, DH =
Glossy White, FP = Glossy Grey, MS = White Matt, VL = Volcano Black, VM
= Taupe, VN = Cashmere Grey, VQ = Marine Blue, VR = Graphite

COLLARO

€ bez DPH

Výroba na zakázku (Mějte prosím na paměti, že v případě požadavku na storno nebo změnu objednávky Vám nemůžeme vždy vyhovět!), Umyvadlo a armatury objednávejte zvlášť., sadu ZigBee® Home Automation pro skříňku pod umyvadlo C585 00 00 k ovládání nábytku s osvětlením je nutné objednat zvlášť









	SPODNÍ SKŘÍŇKA	SPODNÍ SKŘÍŇKA	SPODNÍ SKŘÍŇKA	SPODNÍ SKŘÍŇKA
Objednací číslo	C040 00 XX	C040 B0 XX	C093 00 XX	C093 B0 XX
Rozměry (š x v x h)	1000 x 548 x 500 mm		800 x 548 x 500 mm	
Verze modelu	umyvadlo vpravo		umyvadlo uprostřed	
Pro kombinaci s	Collaro 4A18 40, 4A21 38, 4A19 56, 4A20 56 Architectura 5A25 45/46, 5A26 60/61, 5A27 60/61 Artis 4179 43, 4198 61, 4172 58, 4178 41 Finion 4143 61 Loop & Friends 4A45 00/01, 4A46 00/01, 4A47 00/01, 4A48 00/01, 4A49 00/01, 4A50 00/01 My Nature 4110 60 Antao: 4A72 40, 4A73 51		Finion 4364 4L/4C	
Osvětlení	-	diodové osvětlení Osvětlení: 1x LED / 7,3 W	-	diodové osvětlení Osvětlení: 1x LED / 5,7 W
Zařízení	1x balíček příslušenství 1 2 x výsuvný díl s protiskluzovou podložkou			
Montáž	závěsný model			
Součást dodávky	upevňovací sada je součástí dodávky			
AA, AB, AF, AH, DH, FP, MS, RH, RK, VH, VJ, VL, VM, VN, VQ, VR	2.269,-	2.590,-	1.932,-	2.256,-
	SPODNÍ SKŘÍŇKA	SPODNÍ SKŘÍŇKA	SPODNÍ SKŘÍŇKA	SPODNÍ SKŘÍŇKA
Objednací číslo	C108 00 XX	C108 B0 XX	C124 00 XX	C124 B0 XX
Rozměry (š x v x h)	800 x 548 x 500 mm			
Verze modelu	umyvadlo uprostřed			
Pro kombinaci s	Venticello 4113 55		Finion 4142 61/64 Memento 2.0 4A07 60/61	
Osvětlení	-	diodové osvětlení Osvětlení: 1x LED / 5,7 W	-	diodové osvětlení Osvětlení: 1x LED / 5,7 W
Zařízení	1x balíček příslušenství 1 2 x výsuvný díl s protiskluzovou podložkou			
Montáž	závěsný model			
Součást dodávky	upevňovací sada je součástí dodávky			
AA, AB, AF, AH, DH, FP, MS, RH, RK, VH, VJ, VL, VM, VN, VQ, VR	1.932,-	2.256,-	1.932,-	2.256,-

XX = dosadte barvu čela a korpusu
AA = White Oak, RH = Oak Kansas, RK = Stone Oak, VH = Arizona Oak,
VJ = Nordic Oak, AB = Black Oak, AF = Soft Green, AH = Wine Red, DH =
Glossy White, FP = Glossy Grey, MS = White Matt, VL = Volcano Black, VM
= Taupe, VN = Cashmere Grey, VQ = Marine Blue, VR = Graphite

COLLARO

€ bez DPH

Výroba na zakázku (Mějte prosím na paměti, že v případě požadavku na storno nebo změnu objednávky Vám nemůžeme vždy vyhovět!), Umyvadlo a armatury objednávejte zvlášť., sadu ZigBee® Home Automation pro skříňku pod umyvadlo C585 00 00 k ovládání nábytku s osvětlením je nutné objednat zvlášť









	SPODNÍ SKŘÍŇKA	SPODNÍ SKŘÍŇKA	SPODNÍ SKŘÍŇKA	SPODNÍ SKŘÍŇKA
				
Objednávací číslo	C037 00 XX	C037 B0 XX	C069 00 XX	C069 B0 XX
Rozměry (š x v x h)	800 x 548 x 500 mm			
Verze modelu	umyvadlo uprostřed			
Pro kombinaci s	Collaro 4A18 40, 4A21 38, 4A19 56, 4A20 56 Architectura 5A25 45/46, 5A26 60/61, 5A27 60/61 Artis 4179 43, 4198 61, 4172 58, 4178 41 Finion 4143 61 Loop & Friends 4A45 00/01, 4A46 00/01, 4A47 00/01, 4A48 00/01, 4A49 00/01, 4A50 00/01 My Nature 4110 60 Antao: 4A72 40, 4A73 51, 4A74 65		Collaro 4334 5G Memento 2.0 4A22 6F/6G/6L, 4A22 5F/5G/5L	
Osvětlení	-	diodové osvětlení Osvětlení: 1 x LED / 5,7 W	-	diodové osvětlení Osvětlení: 1 x LED / 5,7 W
Zařízení	1x balíček příslušenství 1 2 x výsuvný díl s protiskluzovou podložkou			
Montáž	závěsný model			
Součást dodávky	upevňovací sada je součástí dodávky			
AA, AB, AF, AH, DH, FP, MS, RH, RK, VH, VJ, VL, VM, VN, VQ, VR	1.932,-	2.256,-	1.932,-	2.256,-
	SPODNÍ SKŘÍŇKA	SPODNÍ SKŘÍŇKA	SPODNÍ SKŘÍŇKA	SPODNÍ SKŘÍŇKA
				
			NOVINKA	NOVINKA
Objednávací číslo	C080 00 XX	C080 B0 XX	C150 00 XX	C150 B0 XX
Rozměry (š x v x h)	800 x 548 x 500 mm		600 x 548 x 380 mm	
Verze modelu	umyvadlo uprostřed			
Pro kombinaci s	Collaro 4A33 6G Finion 4168 6C/6L		Artis: 4389 32/4388 48	
Osvětlení	-	diodové osvětlení Osvětlení: 1 x LED / 5,7 W	-	diodové osvětlení Osvětlení: 1 x LED / 4,2 W
Zařízení	1x balíček příslušenství 1 2 x výsuvný díl s protiskluzovou podložkou		2 x dvířka 1 x přihrádka	
Montáž	závěsný model			
Součást dodávky	upevňovací sada je součástí dodávky			
AA, AB, AF, AH, DH, FP, MS, RH, RK, VH, VJ, VL, VM, VN, VQ, VR	1.932,-	2.256,-	1.132,-	1.470,-

XX = dosadíte barvu čela a korpusu
AA = White Oak, RH = Oak Kansas, RK = Stone Oak, VH = Arizona Oak,
VJ = Nordic Oak, AB = Black Oak, AF = Soft Green, AH = Wine Red, DH =
Glossy White, FP = Glossy Grey, MS = White Matt, VL = Volcano Black, VM
= Taupe, VN = Cashmere Grey, VQ = Marine Blue, VR = Graphite

COLLARO

€ bez DPH

Výroba na zakázku (Mějte prosím na paměti, že v případě požadavku na storno nebo změnu objednávky Vám nemůžeme vždy vyhovět!), Umyvadlo a armatury objednávejte zvlášť., sadu ZigBee® Home Automation pro skříňku pod umyvadlo C585 00 00 k ovládání nábytku s osvětlením je nutné objednat zvlášť



	SPODNÍ SKŘÍŇKA	SPODNÍ SKŘÍŇKA	SPODNÍ SKŘÍŇKA	SPODNÍ SKŘÍŇKA
				
	NOVINKA	NOVINKA	NOVINKA	NOVINKA
Objednací číslo	C151 00 XX	C151 B0 XX	C152 00 XX	C152 B0 XX
Rozměry (š x v x h)	600 x 548 x 380 mm			
Verze modelu	umyvadlo vpravo		umyvadlo vlevo	
panty	panty vpravo		panty vlevo	
Pro kombinaci s	Artis: 4389 32/4388 48			
Osvětlení	-	diodové osvětlení Osvětlení: 1 x LED / 2,9 W	-	diodové osvětlení Osvětlení: 1 x LED / 2,9 W
Zařízení	1 x dvířka 1 x přihrádka 1 x skleněná polička 1 x regálový prvek levý		1 x dvířka 1 x přihrádka 1 x skleněná polička 1 x regálový prvek pravý	
Montáž	závěsný model			
Součást dodávky	upevňovací sada je součástí dodávky			
Odkaz	-	není kompatibilní se sadou Zigbee	-	není kompatibilní se sadou Zigbee
AA, AB, AF, AH, DH, FP, MS, RH, RK, VH, VJ, VL, VM, VN, VQ, VR	1.286,-	1.625,-	1.286,-	1.625,-
	SPODNÍ SKŘÍŇKA	SPODNÍ SKŘÍŇKA	SPODNÍ SKŘÍŇKA	SPODNÍ SKŘÍŇKA
				
	NOVINKA	NOVINKA	NOVINKA	NOVINKA
Objednací číslo	C148 00 XX	C148 B0 XX	C149 00 XX	C149 B0 XX
Rozměry (š x v x h)	500 x 548 x 380 mm			
Verze modelu	umyvadlo uprostřed			
panty	panty vlevo		panty vpravo	
Pro kombinaci s	Artis: 4389 32/4388 48			
Osvětlení	-	diodové osvětlení Osvětlení: 1 x LED / 3,4 W	-	diodové osvětlení Osvětlení: 1 x LED / 3,4 W
Zařízení	1 x dvířka 1 x přihrádka			
Montáž	závěsný model			
Součást dodávky	upevňovací sada je součástí dodávky			
AA, AB, AF, AH, DH, FP, MS, RH, RK, VH, VJ, VL, VM, VN, VQ, VR	1.029,-	1.368,-	1.029,-	1.368,-

XX = dosadte barvu čela a korpusu
 AA = White Oak, RH = Oak Kansas, RK = Stone Oak, VH = Arizona Oak,
 VJ = Nordic Oak, AB = Black Oak, AF = Soft Green, AH = Wine Red, DH =
 Glossy White, FP = Glossy Grey, MS = White Matt, VL = Volcano Black, VM
 = Taupe, VN = Cashmere Grey, VQ = Marine Blue, VR = Graphite

COLLARO

€ bez DPH

Výroba na zakázku (Mějte prosím na paměti, že v případě požadavku na storno nebo změnu objednávky Vám nemůžeme vždy vyhovět!), Umyvadlo a armatury objednávejte zvlášť., sadu ZigBee® Home Automation pro skříňku pod umyvadlo C585 00 00 k ovládání nábytku s osvětlením je nutné objednat zvlášť

	VYSOKÁ SKŘÍŇKA	VYSOKÁ SKŘÍŇKA	VYSOKÁ SKŘÍŇKA	VYSOKÁ SKŘÍŇKA
				
Objednací číslo	C033 00 XX	C033 01 XX	C034 00 XX	C034 01 XX
Rozměry (š x v x h)	404 x 1538 x 349 mm		454 x 1538 x 349 mm	
panty	panty vlevo	panty vpravo	panty vlevo	panty vpravo
Zařízení	2 x dvířka 1 x pevná přihrádka 3 x skleněná polička		1 x dvířka 1 x výklopný koš na špinavé prádlo 1 x skleněná polička	
Montáž	závěsný model			
Součást dodávky	upevňovací sada je součástí dodávky			
AA, AB, AF, AH, DH, FP, MS, RH, RK, VH, VJ, VL, VM, VN, VQ, VR	1.161,-	1.161,-	1.675,-	1.675,-

	BOČNÍ SKŘÍŇKA	BOČNÍ SKŘÍŇKA
		
Objednací číslo	C032 00 XX	C032 01 XX
Rozměry (š x v x h)	404 x 748 x 349 mm	
panty	panty vlevo	panty vpravo
Zařízení	1 x dvířka 1 x výsuvný díl s protiskluzovou podložkou 1 x skleněná polička	
Montáž	závěsný model	
Součást dodávky	upevňovací sada je součástí dodávky	
AA, AB, AF, AH, DH, FP, MS, RH, RK, VH, VJ, VL, VM, VN, VQ, VR	1.264,-	1.264,-

SADA ZIGBEE® HOME AUTOMATION PRO SKŘÍŇKU POD UMYVADLO	
	
	
Objednací číslo	C585 00 00
Součást dodávky	není součástí dodávky
	75,-

XX = dosadte barvu čela a korpusu
 AA = White Oak, RH = Oak Kansas, RK = Stone Oak, VH = Arizona Oak,
 VJ = Nordic Oak, AB = Black Oak, AF = Soft Green, AH = Wine Red, DH =
 Glossy White, FP = Glossy Grey, MS = White Matt, VL = Volcano Black, VM
 = Taupe, VN = Cashmere Grey, VQ = Marine Blue, VR = Graphite

COLLARO

EVANA

Sanitární keramika

• Segment Mainstream

PRO.VILLEROY-BOCH.COM/TECHNICALDRAWINGS



Barvy keramiky



01 = Bílá Alpin



R1 = Bílá Alpin
CeramicPlus

EVANA



€ bez DPH

Chráněný vzor
vodovodní baterie je nutné objednat zvlášť

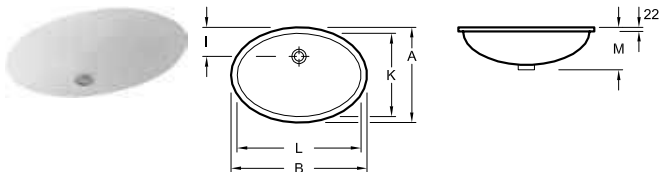
UMYVADLO K ZABUDOVÁNÍ ZESPODU



Objednáací číslo	A	B	I	K	L	M
614400XX	475	675	150	415	615	215
614700XX	410	570	140	350	500	215

Objednáací číslo	Popis	01	 R1	kus/ pal.	kg/ kus
6144 00 XX	615 x 415 mm bez plochy pro otvor pro armaturu 	607,-	716,-	12	13,7
6147 00 XX	500 x 350 mm bez plochy pro otvor pro armaturu 	464,-	573,-	16	10,7

podstavec, vnější strana glazovaná, výřez do umyvadlové desky je nutno provést podle originálního umyvadla, upevňovací sada je součástí dodávky
Další informace o vhodných ventilech viz strany 361-364

FINION

Sanitární keramika a koupelnový nábytek

PRO.VILLEROY-BOCH.COM/TECHNICALDRAWINGS

- Segment Premium
- Vhodný nábytkový program Finion
- Hodí se k umyvadlům kolekcí Artis, Collaro, Memento 2.0, Antao
- Umyvadla se hodí také k nábytkovým programům Antao, Collaro, Legato
- vhodný wellness program Finion
- vhodné vodovodní baterie, doplňky a příslušenství Conum



Barvy keramiky



R1 = Bílá Alpin
CeramicPlus



RW = Stone
White
CeramicPlus

Barvy čela / těla / regálu



GF = Glossy
White Lacquer



GK = Anthracite
Matt Lacquer



GM = Olive Matt
Lacquer



HB = Peony
Matt Lacquer



HG = Midnight
Blue Matt
Lacquer



HJ = Silk Grey
Matt Lacquer



MT = White Matt
Lacquer



PD = Black Matt
Lacquer



GN = Walnut
Veneer



PC = Oak
Veneer

Doplňková barva regálu



HF = Gold Matt
Lacquer

Barvy umyvadlových desek



1 = Glass White
Matt



2 = Glass Black
Matt

FINION

Koupelnový nábytek

Číslo výrobku koupelnového nábytku Finion se sestaví následujícím způsobem:

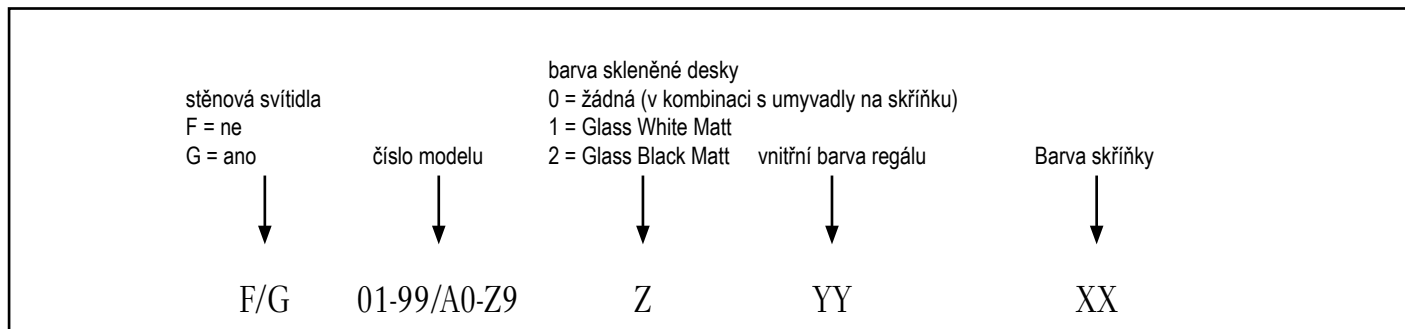

Individuální ztvárnění koupelny

Díky naprosto volné kombinovatelnosti barvy skříňky a barvy regálů* lze barevnými akcenty koupelně dodat zcela individuální charakter.



* HF – Gold Matt Lacquer k dostání jen jako barva regálu



Ucelený koncept osvětlení

Ucelený koncept osvětlení kolekce se ovládá řídicí jednotkou. Tato není součástí dodávky výrobku a musí se objednat jako samostatná položka pod následujícím číslem výrobku: G999 02 00.

Prostřednictvím této řídicí jednotky lze ovládat celý koncept osvětlení stejně jako jednotlivé osvětlovací prvky.

- Všechny regálové prvky mají vždy nepřímé osvětlení
- Jednotlivé regálové moduly jsou k dostání také bez osvětlení
- Všechny modely nábytku jsou volitelně dostupné se stěnovými svítidly
- LED osvětlení, s plynulou změnou intenzity světla, volně nastavitelná barva světla od denní bílé barvy po teplou bílou
- Lze rozšířit o osvětlení koupací vany Finion
- Je zapotřebí pouze jedna řídicí jednotka pro celou koupelnu
- Předběžné nastavení ovládacích prvků z výroby lze později individuálně měnit

možnosti kombinace koupelnového nábytku s vhodnými umyvadly různých kolekcí

Přehled možných kombinací našich skříněk pod umyvadlo s příhodnými umyvadly najdete v naší aplikaci Villeroy & Boch.

Pro přístup k možným kombinacím můžete rovněž použít uvedený QR kód:

https://pro.villeroy-boch.com/picdb/pricelist/Furniturematrix_CZ.xlsx

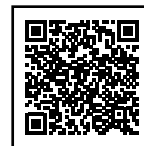

Sanitární keramika

Odtokový a přepadový systém ViFlow pro umyvadla Finion

ViFlow přebírá funkci přepadu a montuje se pod umyvadlem tak, že není vidět.

- Keramický kryt ventilu v barvách bílá Alpin a Stone White
- Vhodné pro armatury s excentrickým ovládním
- Uzavírání ventilu bez pohybu keramického krytu ventilu
- Variabilní nastavení výšky přepadu a napouštěcí výšky
- Hygienické díky optimálnímu proudění
- Testováno dle EN 274-3



FINION

€ bez DPH

Chráněný vzor
vodovodní baterie je nutné objednat zvlášť

UMYVADLO NA SKŘÍŇKU

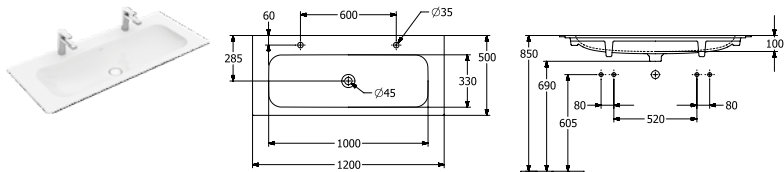

Objednací číslo	Popis		plus R1	plus RW		kus/ pal.	kg/ kus
4164 C1 XX	1200 x 500 mm 2xØ		1.621,-	1.924,-	-	6	24,4

povrchová instalace, instalace na skříňku, vč. neuzavíratelného ventilu a s keramickým krytem ventilu, vhodný nábytkový program: Finion

UMYVADLO NA SKŘÍŇKU

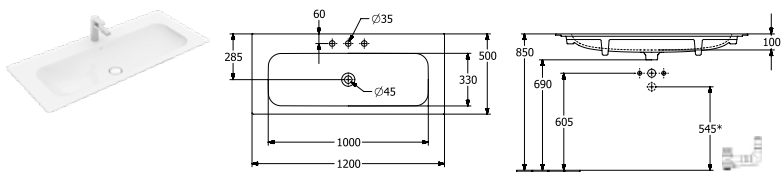

Objednací číslo	Popis		plus R1	plus RW		kus/ pal.	kg/ kus
4164 C2 XX	1200 x 500 mm vč. neuzavíratelného ventilu a s keramickým krytem ventilu		1.621,-	1.924,-	-	6	24,4
4164 CB XX	1200 x 500 mm vč. skrytého přepadu ViFlow s keramickým krytem ventilu		1.729,-	2.032,-	-	6	24,4
4164 C3 XX	1200 x 500 mm vč. neuzavíratelného ventilu a s keramickým krytem ventilu		1.671,-	1.974,-	-	6	24,4

povrchová instalace, instalace na skříňku, vhodný nábytkový program: Finion

UMYVADLO NA SKŘÍŇKU

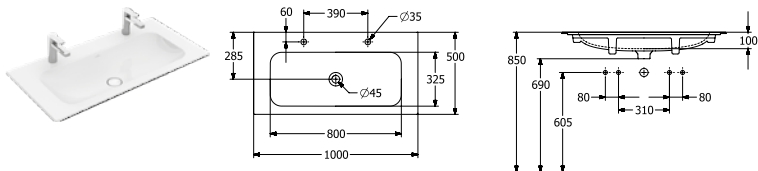

Objednací číslo	Popis		plus R1	plus RW		kus/ pal.	kg/ kus
4164 A1 XX	1000 x 500 mm 2xØ		1.296,-	1.533,-	-	6	20,8

povrchová instalace, instalace na skříňku, vč. neuzavíratelného ventilu a s keramickým krytem ventilu, vhodný nábytkový program: Finion

UMYVADLO NA SKŘÍŇKU

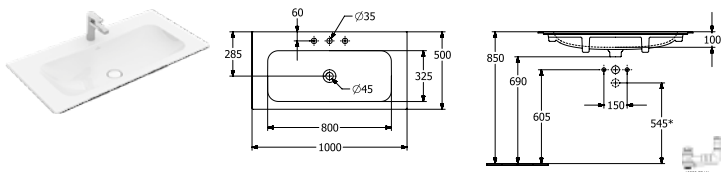

Objednací číslo	Popis		plus R1	plus RW		kus/ pal.	kg/ kus
4164 A2 XX	1000 x 500 mm vč. neuzavíratelného ventilu a s keramickým krytem ventilu		1.296,-	1.533,-	-	6	20,8
4164 AB XX	1000 x 500 mm vč. skrytého přepadu ViFlow s keramickým krytem ventilu		1.403,-	1.640,-	-	6	20,8
4164 A3 XX	1000 x 500 mm vč. neuzavíratelného ventilu a s keramickým krytem ventilu		1.345,-	1.582,-	-	6	20,8

povrchová instalace, instalace na skříňku, vhodný nábytkový program: Finion

XX = dosadte kód barvy
R1 = Bílá Alpin CeramicPlus, RW = Stone White CeramicPlus

FINION

€ bez DPH

Chráněný vzor
vodovodní baterie je nutné objednat zvlášť

UMYVADLO NA SKŘÍŇKU

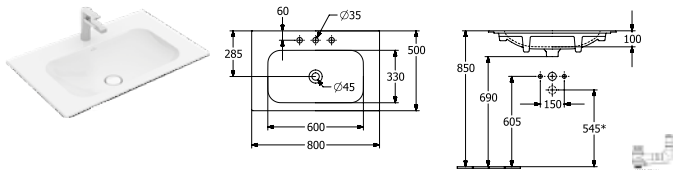

Objednací číslo	Popis	plus		kus/ pal.	kg/ kus
		R1	RW		
4164 81 XX	800 x 500 mm vč. neuzavíratelného ventilu a s keramickým krytem ventilu	1.040,-	1.227,-	-	6 16,8
4164 84 XX	800 x 500 mm vč. skrytého přepadu ViFlow s keramickým krytem ventilu	1.148,-	1.334,-	-	6 17,3
4164 83 XX	800 x 500 mm vč. neuzavíratelného ventilu a s keramickým krytem ventilu	1.090,-	1.276,-	-	6 17,3

povrchová instalace, instalace na skříňku, vhodný nábytkový program: Finion

UMYVADLO

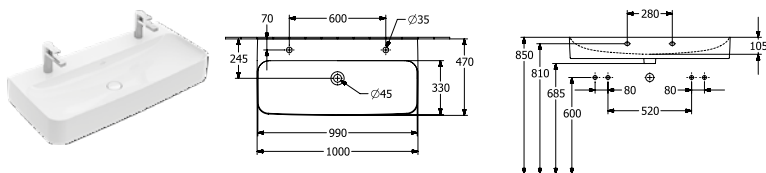

Objednací číslo	Popis	plus		kus/ pal.	kg/ kus
		R1	RW		
4168 A1 XX	1000 x 470 mm vč. neuzavíratelného ventilu a s keramickým krytem ventilu	1.323,-	1.566,-	-	8 28,9

montáž na stěnu, vč. neuzavíratelného ventilu a s keramickým krytem ventilu

9221 49 00	UMYVADLOVÝ PRVEK 525 x 1120 x 75 mm Další modely ViConnect viz strany 344-360	-	-	245,-	10 8,1
------------	--	---	---	-------	--------

UMYVADLO

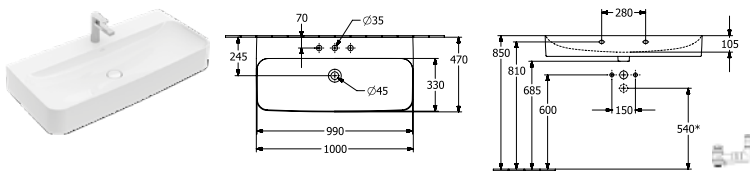

Objednací číslo	Popis	plus		kus/ pal.	kg/ kus
		R1	RW		
4168 A2 XX	1000 x 470 mm vč. neuzavíratelného ventilu a s keramickým krytem ventilu	1.323,-	1.566,-	-	8 28,9
4168 AB XX	1000 x 470 mm vč. skrytého přepadu ViFlow s keramickým krytem ventilu	1.431,-	1.674,-	-	8 28,9

montáž na stěnu

9221 49 00	UMYVADLOVÝ PRVEK 525 x 1120 x 75 mm Další modely ViConnect viz strany 344-360	-	-	245,-	10 8,1
------------	--	---	---	-------	--------

XX = dosadte kód barvy
R1 = Bílá Alpin CeramicPlus, RW = Stone White CeramicPlus



FINION

€ bez DPH

Chráněný vzor
vodovodní baterie je nutné objednat zvlášť

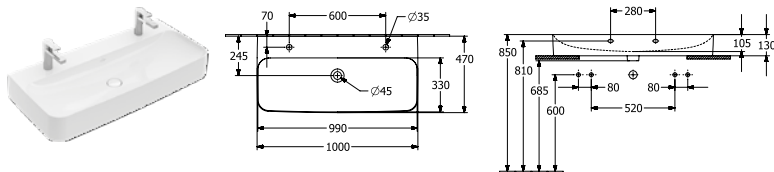
UMYVADLO











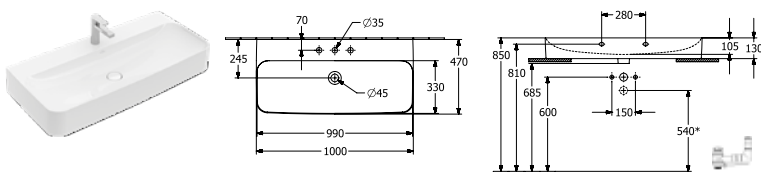

Objednáací číslo	Popis		plus R1	plus RW		kus/ pal.	kg/ kus
4168 1L XX	1000 x 470 mm 2xØ 		1.411,-	1.654,-	-	8	28,9

montáž na stěnu, spodní strana broušená, vč. neuzavíratelného ventilu a s keramickým krytem ventilu, vhodný nábytkový program: Finion, Collaro, Legato

9221 49 00	UMYVADLOVÝ PRVEK 525 x 1120 x 75 mm Další modely ViConnect viz strany 344-360		-	-	245,-	10	8,1
------------	--	--	---	---	-------	----	-----

UMYVADLO











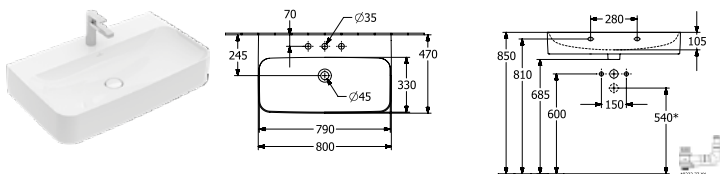

Objednáací číslo	Popis		plus R1	plus RW		kus/ pal.	kg/ kus
4168 1H XX	1000 x 470 mm    vč. neuzavíratelného ventilu a s keramickým krytem ventilu		1.411,-	1.654,-	-	8	28,9
4168 1B XX	1000 x 470 mm    vč. skrytého přepadu ViFlow s keramickým krytem ventilu	 	1.519,-	1.762,-	-	8	28,9

montáž na stěnu, spodní strana broušená, vhodný nábytkový program: Finion, Collaro, Legato

9221 49 00	UMYVADLOVÝ PRVEK 525 x 1120 x 75 mm Další modely ViConnect viz strany 344-360		-	-	245,-	10	8,1
------------	--	--	---	---	-------	----	-----

UMYVADLO



Objednáací číslo	Popis		plus R1	plus RW		kus/ pal.	kg/ kus
4168 81 XX	800 x 470 mm    vč. neuzavíratelného ventilu a s keramickým krytem ventilu		1.142,-	1.349,-	-	12	23,8
4168 84 XX	800 x 470 mm    vč. skrytého přepadu ViFlow s keramickým krytem ventilu	 	1.250,-	1.456,-	-	12	23,8

montáž na stěnu

9221 49 00	UMYVADLOVÝ PRVEK 525 x 1120 x 75 mm Další modely ViConnect viz strany 344-360		-	-	245,-	10	8,1
------------	--	--	---	---	-------	----	-----

XX = dosadte kód barvy
R1 = Bílá Alpin CeramicPlus, RW = Stone White CeramicPlus

FINION

€ bez DPH

Chráněný vzor
vodovodní baterie je nutné objednat zvlášť

UMYVADLO

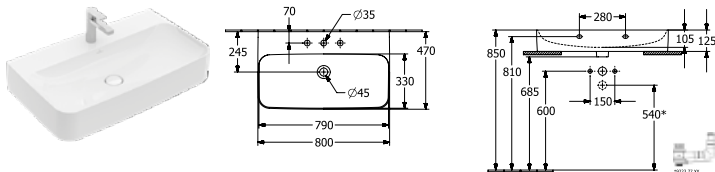

Objednací číslo	Popis	plus		kus/ pal.	kg/ kus		
		R1	RW				
4168 8L XX	800 x 470 mm vč. neuzavíratelného ventilu a s keramickým krytem ventilu	Titan Ceram	1.230,-	1.436,-	-	12	23,8
4168 8C XX	800 x 470 mm vč. skrytého přepadu ViFlow s keramickým krytem ventilu	ViFlow Titan Ceram	1.338,-	1.545,-	-	12	23,8

montáž na stěnu, spodní strana broušená, vhodný nábytkový program: Finion, Collaro, Legato

9221 49 00	UMYVADLOVÝ PRVEK 525 x 1120 x 75 mm Další modely ViConnect viz strany 344-360	-	-	245,-	10	8,1
------------	--	---	---	-------	----	-----

UMYVADLO

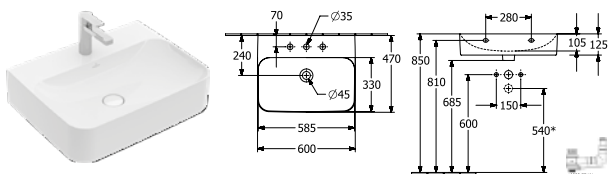

Objednací číslo	Popis	plus		kus/ pal.	kg/ kus		
		R1	RW				
4168 61 XX	600 x 470 mm vč. neuzavíratelného ventilu a s keramickým krytem ventilu	Titan Ceram	718,-	840,-	-	10	16,2
4168 64 XX	600 x 470 mm vč. skrytého přepadu ViFlow s keramickým krytem ventilu	ViFlow Titan Ceram	826,-	948,-	-	10	16,2

montáž na stěnu

9221 49 00	UMYVADLOVÝ PRVEK 525 x 1120 x 75 mm Další modely ViConnect viz strany 344-360	-	-	245,-	10	8,1
------------	--	---	---	-------	----	-----

UMYVADLO

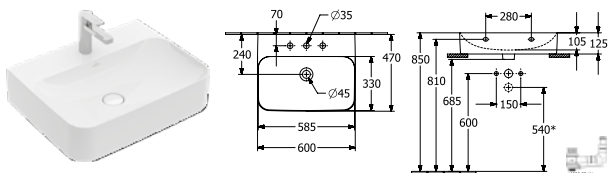

Objednací číslo	Popis	plus		kus/ pal.	kg/ kus		
		R1	RW				
4168 6L XX	600 x 470 mm vč. neuzavíratelného ventilu a s keramickým krytem ventilu	Titan Ceram	805,-	928,-	-	10	16,2
4168 6C XX	600 x 470 mm vč. skrytého přepadu ViFlow s keramickým krytem ventilu	ViFlow Titan Ceram	914,-	1.036,-	-	10	16,2

montáž na stěnu, spodní strana broušená, vhodný nábytkový program: Finion, Collaro, Legato

9221 49 00	UMYVADLOVÝ PRVEK 525 x 1120 x 75 mm Další modely ViConnect viz strany 344-360	-	-	245,-	10	8,1
------------	--	---	---	-------	----	-----

XX = dosadte kód barvy
R1 = Bílá Alpin CeramicPlus, RW = Stone White CeramicPlus

FINION

€ bez DPH

Chráněný vzor
vodovodní baterie je nutné objednat zvlášť

UMYVADLO K POSTAVENÍ NA DESKU

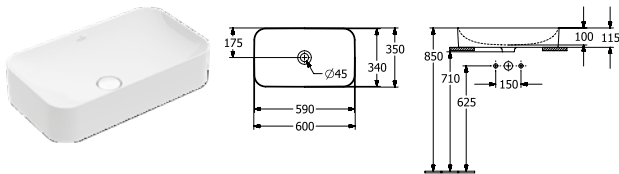

Objednací číslo	Popis		plus R1	plus RW		kus/ pal.	kg/ kus
4143 61 XX	600 x 350 mm pro nástěnnou armaturu nebo armaturu se zvýšeným tělem, bez plochy pro otvor pro armaturu		859,-	1.009,-	-	10	11,7

k osazení na desku, vč. neuzavíratelného ventilu a s keramickým krytem ventilu, upevňovací sada je součástí dodávky, vč. montážního návodu, vhodný nábytkový program: Antao, Collaro, Finion, Legato

UMÝVÁTKO

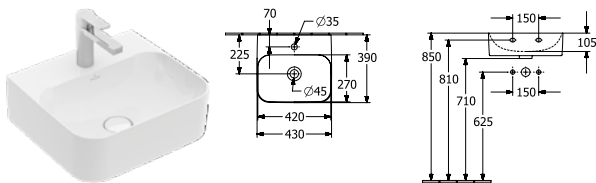

Objednací číslo	Popis		plus R1	plus RW		kus/ pal.	kg/ kus
4364 43 XX	430 x 390 mm vč. neuzavíratelného ventilu a s keramickým krytem ventilu		598,-	696,-	-	16	10,8
4364 44 XX	430 x 390 mm vč. skrytého přepadu ViFlow s keramickým krytem ventilu		706,-	803,-	-	16	10,8

montáž na stěnu

9221 49 00	UMYVADLOVÝ PRVEK 525 x 1120 x 75 mm Další modely ViConnect viz strany 344-360		-	-	245,-	10	8,1
------------	--	--	---	---	-------	----	-----

UMÝVÁTKO

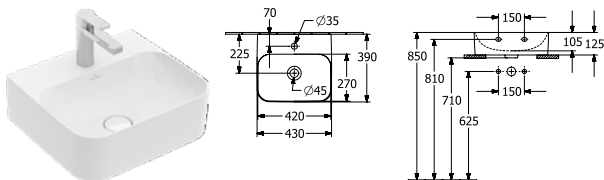

Objednací číslo	Popis		plus R1	plus RW		kus/ pal.	kg/ kus
4364 4L XX	430 x 390 mm vč. neuzavíratelného ventilu a s keramickým krytem ventilu		685,-	783,-	-	16	10,8
4364 4C XX	430 x 390 mm vč. skrytého přepadu ViFlow s keramickým krytem ventilu		794,-	892,-	-	16	10,8

montáž na stěnu, spodní strana broušená, vhodný nábytkový program: Finion, Legato

9221 49 00	UMYVADLOVÝ PRVEK 525 x 1120 x 75 mm Další modely ViConnect viz strany 344-360		-	-	245,-	10	8,1
------------	--	--	---	---	-------	----	-----

XX = dosadte kód barvy
R1 = Bílá Alpin CeramicPlus, RW = Stone White CeramicPlus



FINION

€ bez DPH

Chráněný vzor
vodovodní baterie je nutné objednat zvlášť

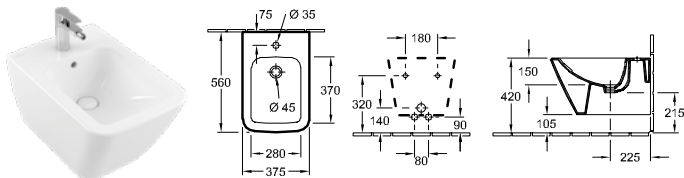
BIDET





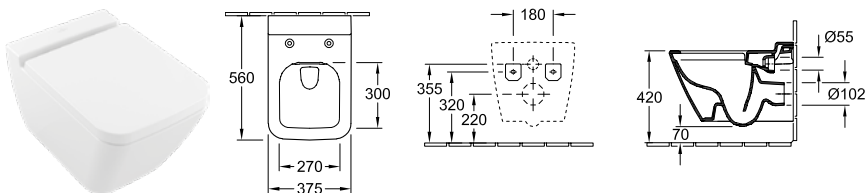

Objednací číslo	Popis	plus R1	plus RW		kus/ pal.	kg/ kus
4465 00 XX	375 x 560 mm  	1.079,-	1.273,-	-	12	25
závěsný model, vč. uzavíratelného ventilu s keramickým krytem ventilu						
9953 00 00	UPEVNŮVACÍ RÁM (na přání)	-	-	241,-		2,9
9221 48 00	BIDETOVÝ PRVEK 525 x 1120 x 100 mm Další modely ViConnect viz strany 344-360	-	-	390,-	10	10,5

KLOZET S HLUBOKÝM SPLACHOVÁNÍM BEZ VNITŘNÍHO OKRAJE

DirectFlush



Objednací číslo	Popis	plus R1	plus RW		kus/ pal.	kg/ kus
4664 R0 XX	375 x 560 mm  	829,-	973,-	-	12	28,1
závěsný model, vodorovný odpad, včetně montážní sady "SupraFix 3.0", s úsporným systémem AQUAREDUCT®: spotřeba vody 3 / 4,5 l, nevhodné pro tlakové/pneumatické splachovače						
9M88 S1 XX	KLOZETOVÉ SEDÁTKO S POKLOPEM s funkcí QuickRelease a SoftClosing, závěsy z ušlechtilé oceli	306,-	367,-	-	108	2,6
9222 87 00	PROTIHLUKOVÁ SADA (na přání) vč. příslušenství	-	-	26,-	600	0,1
9224 65 00	PODOMÍTKOVÁ SPLACHOVACÍ NÁDRŽKA pro sádrokartonové konstrukce, nízké 450 x 1120 x 165 mm Další modely ViConnect viz strany 344-360 	-	-	600,-	8	19,8
9224 27 00	PODOMÍTKOVÁ SPLACHOVACÍ NÁDRŽKA pro sádrokartonové konstrukce, standardní výška, s namontovanou instalační trubicí pro připojení WC s bidetovou sprškou/přívodem elektroy 525 x 1120 x 135 mm Další modely ViConnect viz strany 344-360  	-	-	445,-	10	15,8

XX = dosadte kód barvy
R1 = Bílá Alpin CeramicPlus, RW = Stone White CeramicPlus

FINION

€ bez DPH

Chráněný vzor
vodovodní baterie je nutné objednat zvlášť



K sérii FINION doporučujeme odsávací pisoár VENTICELLO 5504 R1/R0

ODSÁVACÍ PISOÁR DirectFlush

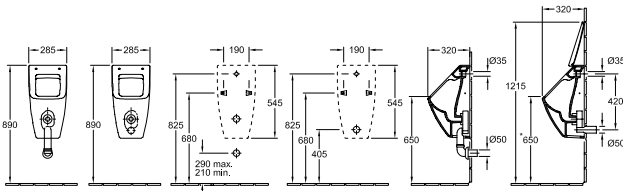

Objednací číslo	Popis		01	plus R1	plus RW		kus/ pal.	kg/ kus
5504 R1 XX	285 x 545 x 315 mm pro poklop	Direct Flush	641,-	749,-	878,-	-	15	17
5504 R0 XX	285 x 545 x 315 mm bez poklopu	Direct Flush	623,-	731,-	855,-	-	15	17

upevňovací sada pro skryté upevnění součástí dodávky, přívod vody skrytý, odtok v závislosti na typu odsávací zápachové uzávěrky skrytý

8M10 S1 XX	POKLOP s funkcí SoftClosing, závěsy z ušlechtilé oceli		293,-	-	351,-	-	240	1,1
9326 00 00	ODSÁVACÍ SIFON (na přání) odpad vodorovný, spotřeba vody: 1,0 l		-	-	-	45,-	320	0,1
9327 00 00	ODSÁVACÍ SIFON (na přání) odpad svislý, spotřeba vody: 1,0 l		-	-	-	45,-	90	0,2
9319 00 00	PŘIPOJOVACÍ SADA (na přání) části: růžice, odtokové koleno, trubka 150 mm		-	-	-	169,-		0,2
9933 00 00	PŘÍVODNÍ SPOJKA (na přání)		-	-	-	70,-	200	0,1
9190 B1 00	PRODETECT 2 RADAROVÉ ŘÍZENÍ SPLACHOVÁNÍ PRO PISOÁRY (na přání) elektronický splachovací systém pro pisoáry, s baterií (vyžaduje 6 x 1,5 V AAA), trubkový závit přítokového hrdla 1/2"	Pro Detect 2	-	-	-	1.339,-	40	0,9
9190 N1 00	PRODETECT 2 RADAROVÉ ŘÍZENÍ SPLACHOVÁNÍ PRO PISOÁRY (na přání) elektronický splachovací systém pro pisoáry, k připojení k síti (110 - 240 V), způsobilý pro Bluetooth při použití adaptéru (volitelné vybavení), trubkový závit přítokového hrdla 1/2"	Pro Detect 2	-	-	-	1.298,-	40	1
9190 61 00	ADAPTÉR BLUETOOTH (na přání) adaptér Bluetooth pro 9190 N1 pro bezdrátovou změnu funkce a údržbu, včetně bezplatných aplikací pro iOS a Android, vhodný pro smartphony a tablety	Pro Detect 2	-	-	-	363,-		0
9190 57 00	ADAPTÉR PRO PŘIPOJENÍ K EL. SÍTI (na přání) adaptér pro zapojení 9190 N1 00 k síti 220V	Pro Detect 2	-	-	-	143,-		0
9221 85 00	PISOÁROVÝ PRVEK PRO PRODETECT 525 x 1120 x 80 mm Další modely ViConnect viz strany 344-360		-	-	-	313,-	10	7,2
9219 89 00	PISOÁROVÝ PRVEK 525 x 1120 x 98 mm Další modely ViConnect viz strany 344-360		-	-	-	430,-	10	8,1

XX = dosadte kód barvy
R1 = Bílá Alpin CeramicPlus, RW = Stone White CeramicPlus

FINION

€ bez DPH

Chráněný vzor, **Výroba na zakázku (Mějte prosím na paměti, že v případě požadavku na storno nebo změnu objednávky Vám nemůžeme vždy vyhovět!)**, Umyvadlo a armatury objednávejte zvlášť., dálkový ovladač G999 02 00 k ovládání nábytku a zrcadel s osvětlením je nutné objednat zvlášť

Express Delivery Tyto výrobky jsou obvykle skladem.

Čelo:
MDF, lakovaná v barvě MDF HB, HG, HJ, GF, GK, GM, MT, PD (16 mm)
dřevotřísková deska, dýhovaná, provedení GN, PC (16 mm)
fládrování vodorovně v provedení GN, PC
barva vnitřku antracitová

Korpus:
MDF, lakovaná v barvě HB, HG, HJ, GF, GK, GM, MT, PD, (8 mm)
dřevotřísková deska, dýhovaná, provedení GN, PC (8 mm)
fládrování vodorovně v provedení GN, PC

Vnitřní korpus:
laminovaná dřevotřísková deska v antracitové barvě

Umyvadlová deska:
tabulové sklo satinované u provedení Black Matt, rubová strana lakovaná (12 mm)
sklo Optiwhite u provedení White Matt rubová strana lakovaná (12 mm)

Výsuvné díly:
Protiskluzové dno
funkce Push-to-open
funkce SoftClosing
Dvířka:
funkce Push-to-open

funkce SoftClosing

Vnitřní členění:
přestavitelné skleněné přepážky (8 mm)
krabice na drobnosti z šedého průsvitného plastu

Regálový prvek:
MDF, lakovaná v barvě HB, HF, HG, HJ, GF, GK, GM, MT, PD (16 mm)
MDF, dýhovaná, provedení GN, PC (16 mm)
fládrování po obvodu v provedení GN, PC

Zrcadla:
zrcadlo (5 mm) na rámu

Rám zrcadla:
60 mm x 40 mm hliníkový rám (eloxovaný E6/EV1)

Osvětlení:
integrované diodové osvětlení
plynulá regulace intenzity osvětlení
nastavitelná barva světla od denní (6500 K) po teplou bílou (2700 K)
s dálkovým ovládáním
Paměťová funkce - Osvětlení se znovu nastaví na stejnou intenzitu světla a barevnou teplotu jako před přerušením napájení
čtyřvodičové připojení

Všimněte si prosím:

Modely se skleněnou deskou bez otvoru pro baterii mohou mít delší dodací lhůty.
Pro ovládání osvětlení nábytku a zrcadel je zapotřebí ovládací jednotka. Tato není součástí dodávky výrobků a musí se objednat jako samostatná položka pod následujícím číslem výrobku: **G999 02 00**. Je potřeba pouze jedna ovládací jednotka pro celou koupelnu.
Blíže informace, jako umístění baterií, instalační a montážní rozměry atd., jsou uvedeny v technických výkresech.
Vyobrazená zástupná umyvadla jsou použita pouze jako příklad znázorňující danou kombinaci s umyvadlem.
Pravé dřevo a dýha z pravého dřeva jsou přírodními produkty. Odchyly v barvě, struktuře, zrnitosti nebo přítomnost suků a nerovností nejsou vadami v kvalitě, ale důkazem přírodního materiálu.

	BALÍČEK PŘÍSLUŠENSTVÍ FINION
Zařízení	1 x vysoká skleněná přepážka 3 x nízká skleněná přepážka 1 x box na doplňky S 1 x box na doplňky M

	SPODNÍ SKŘÍŇKA	SPODNÍ SKŘÍŇKA	SPODNÍ SKŘÍŇKA	SPODNÍ SKŘÍŇKA
Objednací číslo	F050 00 XX	G050 00 XX	F060 YY XX	G060 YY XX
Rozměry (š x v x h)	1196 x 591 x 498 mm			
Verze modelu	umyvadlo uprostřed	se stěnovými svítidly umyvadlo uprostřed	s regálovým prvkem umyvadlo uprostřed	s regálovým prvkem, se stěnovými svítidly umyvadlo uprostřed
Pro kombinaci s	Finion 4164 C1/C2/C3/CB			
Osvětlení	-	diodové osvětlení Osvětlení: 2 x LED / 4,2 W	diodové osvětlení Osvětlení: 1 x LED / 2,3 W	diodové osvětlení Osvětlení: 1 x LED / 2,3 W, 2 x LED / 4,2 W
Zařízení	2x balíček příslušenství Finion 4 x výsuvný díl s protiskluzovou podložkou		1x balíček příslušenství Finion 3 x výsuvný díl s protiskluzovou podložkou	
Odkazy na normy	-	IP 44		
Montáž	závěsný model			
Součást dodávky	upevňovací sada je součástí dodávky			
Všechny barevné kombinace	3.589,-	4.283,-	4.283,-	4.976,-

Uspořádání struktury čísla výrobku viz strana 149

YY = dosadíte barvu regálu
GF = Glossy White Lacquer, GK = Anthracite Matt Lacquer, GM = Olive Matt Lacquer, HB = Peony Matt Lacquer, HF = Gold Matt Lacquer, HG = Midnight Blue Matt Lacquer, HJ = Silk Grey Matt Lacquer, MT = White Matt Lacquer, PD = Black Matt Lacquer, GN = Walnut Veneer, PC = Oak Veneer

XX = dosadíte barvu čela a korpusu
GF = Glossy White Lacquer, GK = Anthracite Matt Lacquer, GM = Olive Matt Lacquer, HB = Peony Matt Lacquer, HG = Midnight Blue Matt Lacquer, HJ = Silk Grey Matt Lacquer, MT = White Matt Lacquer, PD = Black Matt Lacquer, GN = Walnut Veneer, PC = Oak Veneer

Z = dosadíte číslo barvy umyvadlové desky
1 = Glass White Matt, 2 = Glass Black Matt









FINION

€ bez DPH

Chráněný vzor, Výroba na zakázku (Mějte prosím na paměti, že v případě požadavku na storno nebo změnu objednávky Vám nemůžeme vždy vyhovět!). Umyvadlo a armatury objednávejte zvlášť., dálkový ovladač G999 02 00 k ovládání nábytku a zrcadel s osvětlením je nutné objednat zvlášť

Express Delivery

Tyto výrobky jsou obvykle skladem.

	SPODNÍ SKŘÍŇKA	SPODNÍ SKŘÍŇKA	SPODNÍ SKŘÍŇKA	SPODNÍ SKŘÍŇKA
				
Objednací číslo	F070 YY XX	G070 YY XX	F020 00 XX	G020 00 XX
Rozměry (š x v x h)	1196 x 591 x 498 mm		996 x 591 x 498 mm	
Verze modelu	s regálovým prvkem umyvadlo uprostřed	s regálovým prvkem, se stěnovými svítidly umyvadlo uprostřed	umyvadlo uprostřed	se stěnovými svítidly umyvadlo uprostřed
Pro kombinaci s	Finion 4164 C1/C2/C3/CB		Finion 4164 A1/A2/A3/AB	
Osvětlení	diodové osvětlení Osvětlení: 1 x LED / 2,3 W	diodové osvětlení Osvětlení: 1 x LED / 2,3 W, 2 x LED / 4,2 W	-	diodové osvětlení Osvětlení: 2 x LED / 4,2 W
Zařízení	1x balíček příslušenství Finion 3 x výsuvný díl s protiskluzovou podložkou		1x balíček příslušenství Finion 2 x výsuvný díl s protiskluzovou podložkou	
Odkazy na normy	IP 44		-	IP 44
Montáž	závěsný model			
Součást dodávky	upevňovací sada je součástí dodávky			
Všechny barevné kombinace	4.283,-	4.976,-	3.037,-	3.729,-
	SPODNÍ SKŘÍŇKA	SPODNÍ SKŘÍŇKA	SPODNÍ SKŘÍŇKA	SPODNÍ SKŘÍŇKA
				
Objednací číslo	F030 YY XX	G030 YY XX	F040 YY XX	G040 YY XX
Rozměry (š x v x h)	996 x 591 x 498 mm			
Verze modelu	s regálovým prvkem umyvadlo uprostřed	s regálovým prvkem, se stěnovými svítidly umyvadlo uprostřed	s regálovým prvkem umyvadlo uprostřed	s regálovým prvkem, se stěnovými svítidly umyvadlo uprostřed
Pro kombinaci s	Finion 4164 A1/A2/A3/AB			
Osvětlení	diodové osvětlení Osvětlení: 1 x LED / 2,3 W	diodové osvětlení Osvětlení: 1 x LED / 2,3 W, 2 x LED / 4,2 W	diodové osvětlení Osvětlení: 1 x LED / 2,3 W	diodové osvětlení Osvětlení: 1 x LED / 2,3 W, 2 x LED / 4,2 W
Zařízení	1x balíček příslušenství Finion 2 x výsuvný díl s protiskluzovou podložkou			
Odkazy na normy	IP 44			
Montáž	závěsný model			
Součást dodávky	upevňovací sada je součástí dodávky			
Všechny barevné kombinace	3.729,-	4.422,-	3.729,-	4.422,-

Uspořádání struktury čísla výrobku viz strana 149

YY = dosadíte barvu regálu

GF = Glossy White Lacquer, GK = Anthracite Matt Lacquer, GM = Olive Matt Lacquer, HB = Peony Matt Lacquer, HF = Gold Matt Lacquer, HG = Midnight Blue Matt Lacquer, MT = White Matt Lacquer, PD = Black Matt Lacquer, GN = Walnut Veneer, PC = Oak Veneer

XX = dosadíte barvu čela a korpusu

GF = Glossy White Lacquer, GK = Anthracite Matt Lacquer, GM = Olive Matt Lacquer, HB = Peony Matt Lacquer, HG = Midnight Blue Matt Lacquer, HJ = Silk Grey Matt Lacquer, MT = White Matt Lacquer, PD = Black Matt Lacquer, GN = Walnut Veneer, PC = Oak Veneer

Z = dosadíte číslo barvy umyvadlové desky

1 = Glass White Matt, 2 = Glass Black Matt



FINION

€ bez DPH

Chráněný vzor, **Výroba na zakázku (Mějte prosím na paměti, že v případě požadavku na storno nebo změnu objednávky Vám nemůžeme vždy vyhovět!)**, Umyvadlo a armatury objednávejte zvlášť., dálkový ovladač G999 02 00 k ovládání nábytku a zrcadel se osvětlením je nutné objednat zvlášť

Express Delivery Tyto výrobky jsou obvykle skladem.

	SPODNÍ SKŘÍŇKA	SPODNÍ SKŘÍŇKA
		
Objednávací číslo	F010 00 XX	G010 00 XX
Rozměry (š x v x h)	796 x 591 x 498 mm	
Verze modelu	umyvadlo uprostřed	se stěnovými svítilny umyvadlo uprostřed
Pro kombinaci s	Finion 4164 81/83/84	
Osvětlení	-	diodové osvětlení Osvětlení: 2 x LED / 4,2 W
Zařízení	1x balíček příslušenství Finion 2 x výsuvný díl s protiskluzovou podložkou	
Odkazy na normy	-	IP 44
Montáž	závěsný model	
Součásti dodávky	upevňovací sada je součástí dodávky	
Všechny barevné kombinace	2.761,-	3.452,-

	SPODNÍ SKŘÍŇKA	SPODNÍ SKŘÍŇKA	SPODNÍ SKŘÍŇKA	SPODNÍ SKŘÍŇKA
				
Objednávací číslo	F18Z 00 XX	G18Z 00 XX	F21Z YY XX	G21Z YY XX
Rozměry (š x v x h)	1600 x 603 x 501 mm			
Verze modelu	pro 2 umyvadla	se stěnovými svítilny pro 2 umyvadla	s regálovým prvkem umyvadlo uprostřed	s regálovým prvkem, se stěnovými svítilny umyvadlo uprostřed
Pro kombinaci s	Finion 4168 6C/6L Memento 2.0 4A22 6F/6G/6L		Finion 4168 1B/1H/1L, 4168 8C/8L, 4168 6C/6L Memento 2.0 4A22 CF/CG/CH/CL, 4A22 1F/1G/1H/1K, 4A22 8F/8G/8L, 4A22 6F/6G/6L	
Osvětlení	-	diodové osvětlení Osvětlení: 2 x LED / 4,2 W	diodové osvětlení Osvětlení: 2 x LED / 2,3 W	diodové osvětlení Osvětlení: 2 x LED / 2,3 W, 2 x LED / 4,2 W
Zařízení	2x balíček příslušenství Finion 4 x výsuvný díl s protiskluzovou podložkou		1x balíček příslušenství Finion 4 x výsuvný díl s protiskluzovou podložkou	
Odkazy na normy	-		IP 44	
Montáž	závěsný model			
Součásti dodávky	upevňovací sada je součástí dodávky			
Všechny barevné kombinace	4.698,-	5.392,-	6.084,-	6.777,-

Uspořádání struktury čísla výrobku viz strana 149

YY = dosadíte barvu regálu
GF = Glossy White Lacquer, GK = Anthracite Matt Lacquer, GM = Olive Matt Lacquer, HB = Peony Matt Lacquer, HF = Gold Matt Lacquer, HG = Midnight Blue Matt Lacquer, HJ = Silk Grey Matt Lacquer, MT = White Matt Lacquer, PD = Black Matt Lacquer, GN = Walnut Veneer, PC = Oak Veneer

XX = dosadíte barvu čela a korpusu
GF = Glossy White Lacquer, GK = Anthracite Matt Lacquer, GM = Olive Matt Lacquer, HB = Peony Matt Lacquer, HG = Midnight Blue Matt Lacquer, HJ = Silk Grey Matt Lacquer, MT = White Matt Lacquer, PD = Black Matt Lacquer, GN = Walnut Veneer, PC = Oak Veneer



Z = dosadíte číslo barvy umyvadlové desky
1 = Glass White Matt, 2 = Glass Black Matt



FINION

€ bez DPH

Chráněný vzor, **Výroba na zakázku (Mějte prosím na paměti, že v případě požadavku na storno nebo změnu objednávky Vám nemůžeme vždy vyhovět!)**, Umyvadlo a armatury objednávejte zvlášť., dálkový ovladač G999 02 00 k ovládání nábytku a zrcadel se osvětlením je nutné objednat zvlášť

Express Delivery Tyto výrobky jsou obvykle skladem.

	SPODNÍ SKŘÍŇKA	SPODNÍ SKŘÍŇKA	SPODNÍ SKŘÍŇKA	SPODNÍ SKŘÍŇKA
				
Objednávací číslo	F19Z 00 XX	G19Z 00 XX	F13Z 00 XX	G13Z 00 XX
Rozměry (š x v x h)	1600 x 603 x 501 mm		1200 x 603 x 501 mm	
Verze modelu	umyvadlo uprostřed	se stěnovými svítilny umyvadlo uprostřed	umyvadlo uprostřed	se stěnovými svítilny umyvadlo uprostřed
Pro kombinaci s	Finion 4168 1B/1H/1L, 4168 8C/8L, 4168 6C/6L Memento 2.0 4A22 CF/CG/CH/CL, 4A22 1F/1G/1H/1K, 4A22 8F/8G/8L, 4A22 6F/6G/6L		Finion 4168 1B/1H/1L, 4168 8C/8L, 4168 6C/6L Memento 2.0 4A22 1F/1G/1H/1K, 4A22 8F/8G/8L, 4A22 6F/6G/6L	
Osvětlení	-	diodové osvětlení Osvětlení: 2 x LED / 4,2 W	-	diodové osvětlení Osvětlení: 2 x LED / 4,2 W
Zařízení	2x balíček příslušenství Finion 4 x výsuvný díl s protiskluzovou podložkou			
Odkazy na normy	-	IP 44	-	IP 44
Montáž	závěsný model			
Součást dodávky	upevňovací sada je součástí dodávky			
Všechny barevné kombinace	4.698,-	5.392,-	3.868,-	4.562,-

	SPODNÍ SKŘÍŇKA	SPODNÍ SKŘÍŇKA	SPODNÍ SKŘÍŇKA	SPODNÍ SKŘÍŇKA
				
Objednávací číslo	F16Z YY XX	G16Z YY XX	F17Z YY XX	G17Z YY XX
Rozměry (š x v x h)	1200 x 603 x 501 mm			
Verze modelu	s regálovým prvkem umyvadlo uprostřed	s regálovým prvkem, se stěnovými svítilny umyvadlo uprostřed	s regálovým prvkem umyvadlo uprostřed	s regálovým prvkem, se stěnovými svítilny umyvadlo uprostřed
Pro kombinaci s	Finion 4168 1B/1H/1L, 4168 8C/8L, 4168 6C/6L Memento 2.0 4A22 1F/1G/1H/1K, 4A22 8F/8G/8L, 4A22 6F/6G/6L			
Osvětlení	diodové osvětlení Osvětlení: 1 x LED / 2,3 W	diodové osvětlení Osvětlení: 1 x LED / 2,3 W, 2 x LED / 4,2 W	diodové osvětlení Osvětlení: 1 x LED / 2,3 W	diodové osvětlení Osvětlení: 1 x LED / 2,3 W, 2 x LED / 4,2 W
Zařízení	1x balíček příslušenství Finion 3 x výsuvný díl s protiskluzovou podložkou			
Odkazy na normy	IP 44			
Montáž	závěsný model			
Součást dodávky	upevňovací sada je součástí dodávky			
Všechny barevné kombinace	4.562,-	5.253,-	4.562,-	5.253,-

Uspořádání struktury čísla výrobku viz strana 149

YY = dosadte barvu regálu
GF = Glossy White Lacquer, GK = Anthracite Matt Lacquer, GM = Olive Matt Lacquer, HB = Peony Matt Lacquer, HF = Gold Matt Lacquer, HG = Midnight Blue Matt Lacquer, MT = White Matt Lacquer, PD = Black Matt Lacquer, GN = Walnut Veneer, PC = Oak Veneer

XX = dosadte barvu čela a korpusu
GF = Glossy White Lacquer, GK = Anthracite Matt Lacquer, GM = Olive Matt Lacquer, HB = Peony Matt Lacquer, HG = Midnight Blue Matt Lacquer, HJ = Silk Grey Matt Lacquer, MT = White Matt Lacquer, PD = Black Matt Lacquer, GN = Walnut Veneer, PC = Oak Veneer

Z = dosadte číslo barvy umyvadlové desky
1 = Glass White Matt, 2 = Glass Black Matt

FINION

€ bez DPH

Chráněný vzor, **Výroba na zakázku (Mějte prosím na paměti, že v případě požadavku na storno nebo změnu objednávky Vám nemůžeme vždy vyhovět!)**, Umyvadlo a armatury objednávejte zvlášť., dálkový ovladač G999 02 00 k ovládání nábytku a zrcadel s osvětlením je nutné objednat zvlášť

Express Delivery Tyto výrobky jsou obvykle skladem.

	SPODNÍ SKŘÍŇKA	SPODNÍ SKŘÍŇKA	SPODNÍ SKŘÍŇKA	SPODNÍ SKŘÍŇKA
Objednáací číslo	F15Z YY XX	G15Z YY XX	F14Z YY XX	G14Z YY XX
Rozměry (š x v x h)	1200 x 603 x 501 mm			
Verze modelu	s regálovým prvkem umyvadlo vlevo	s regálovým prvkem, se stěnovými svítidly umyvadlo vlevo	s regálovým prvkem umyvadlo vpravo	s regálovým prvkem, se stěnovými svítidly umyvadlo vpravo
Pro kombinaci s	Finion 4168 6C/6L Memento 2.0 4A22 6F/6G/6L			
Osvětlení	diodové osvětlení Osvětlení: 1 x LED / 2,3 W	diodové osvětlení Osvětlení: 1 x LED / 2,3 W, 2 x LED / 4,2 W	diodové osvětlení Osvětlení: 1 x LED / 2,3 W	diodové osvětlení Osvětlení: 1 x LED / 2,3 W, 2 x LED / 4,2 W
Zařízení	1x balíček příslušenství Finion 3 x výsuvný díl s protiskluzovou podložkou			
Odkazy na normy	IP 44			
Montáž	závěsný model			
Součást dodávky	upevňovací sada je součástí dodávky			
Všechny barevné kombinace	4.562,-	5.253,-	4.562,-	5.253,-
	SPODNÍ SKŘÍŇKA	SPODNÍ SKŘÍŇKA	SPODNÍ SKŘÍŇKA	SPODNÍ SKŘÍŇKA
Objednáací číslo	F10Z 00 XX	G10Z 00 XX	F11Z YY XX	G11Z YY XX
Rozměry (š x v x h)	1000 x 603 x 501 mm			
Verze modelu	umyvadlo uprostřed	se stěnovými svítidly umyvadlo uprostřed	s regálovým prvkem umyvadlo uprostřed	s regálovým prvkem, se stěnovými svítidly umyvadlo uprostřed
Pro kombinaci s	Finion 4168 8C/8L, 4168 6C/6L Memento 2.0 4A22 8F/8G/8L, 4A22 6F/6G/6L			
Osvětlení	-	diodové osvětlení Osvětlení: 2 x LED / 4,2 W	diodové osvětlení Osvětlení: 1 x LED / 2,3 W	diodové osvětlení Osvětlení: 1 x LED / 2,3 W, 2 x LED / 4,2 W
Zařízení	1x balíček příslušenství Finion 2 x výsuvný díl s protiskluzovou podložkou			
Odkazy na normy	-	IP 44		
Montáž	závěsný model			
Součást dodávky	upevňovací sada je součástí dodávky			
Všechny barevné kombinace	3.314,-	4.005,-	4.005,-	4.698,-

Uspořádání struktury čísla výrobku viz strana 149

YY = dosadte barvu regálu
GF = Glossy White Lacquer, GK = Anthracite Matt Lacquer, GM = Olive Matt Lacquer, HB = Peony Matt Lacquer, HF = Gold Matt Lacquer, HG = Midnight Blue Matt Lacquer, MT = White Matt Lacquer, PD = Black Matt Lacquer, GN = Walnut Veneer, PC = Oak Veneer

XX = dosadte barvu čela a korpusu
GF = Glossy White Lacquer, GK = Anthracite Matt Lacquer, GM = Olive Matt Lacquer, HB = Peony Matt Lacquer, HG = Midnight Blue Matt Lacquer, HJ = Silk Grey Matt Lacquer, MT = White Matt Lacquer, PD = Black Matt Lacquer, GN = Walnut Veneer, PC = Oak Veneer



Z = dosadte číslo barvy umyvadlové desky
1 = Glass White Matt, 2 = Glass Black Matt

FINION

€ bez DPH

Chráněný vzor, **Výroba na zakázku (Mějte prosím na paměti, že v případě požadavku na storno nebo změnu objednávky Vám nemůžeme vždy vyhovět!)**, Umyvadlo a armatury objednávejte zvlášť., dálkový ovladač G999 02 00 k ovládání nábytku a zrcadel se osvětlením je nutné objednat zvlášť

Express Delivery Tyto výrobky jsou obvykle skladem.

	SPODNÍ SKŘÍŇKA	SPODNÍ SKŘÍŇKA	SPODNÍ SKŘÍŇKA	SPODNÍ SKŘÍŇKA
				
Objednávací číslo	F12Z YY XX	G12Z YY XX	F09Z 00 XX	G09Z 00 XX
Rozměry (š x v x h)	1000 x 603 x 501 mm		800 x 603 x 501 mm	
Verze modelu	s regálovým prvkem umyvadlo uprostřed	s regálovým prvkem, se stěnovými svítilny umyvadlo uprostřed	umyvadlo uprostřed	se stěnovými svítilny umyvadlo uprostřed
Pro kombinaci s	Finion 4168 8C/8L, 4168 6C/6L Memento 2.0 4A22 8F/8G/8L, 4A22 6F/6G/6L		Finion 4168 6C/6L Memento 2.0 4A22 6F/6G/6L	
Osvětlení	diodové osvětlení Osvětlení: 1 x LED / 2,3 W	diodové osvětlení Osvětlení: 1 x LED / 2,3 W, 2 x LED / 4,2 W	-	diodové osvětlení Osvětlení: 2 x LED / 4,2 W
Zařízení	1x balíček příslušenství Finion 2 x výsuvný díl s protiskluzovou podložkou			
Odkazy na normy	IP 44		-	IP 44
Montáž	závěsný model			
Součást dodávky	upevňovací sada je součástí dodávky			
Všechny barevné kombinace	4.005,-	4.698,-	3.037,-	3.729,-

	SPODNÍ SKŘÍŇKA	SPODNÍ SKŘÍŇKA
		
Objednávací číslo	F08Z 00 XX	G08Z 00 XX
Rozměry (š x v x h)	800 x 603 x 501 mm	
Verze modelu	umyvadlo uprostřed	se stěnovými svítilny umyvadlo uprostřed
Pro kombinaci s	Finion 4364 4C/4L Memento 2.0 4A22 5F/5G/5L	
Osvětlení	-	diodové osvětlení Osvětlení: 2 x LED / 4,2 W
Zařízení	1x balíček příslušenství Finion 2 x výsuvný díl s protiskluzovou podložkou	
Odkazy na normy	-	IP 44
Montáž	závěsný model	
Součást dodávky	upevňovací sada je součástí dodávky	
Všechny barevné kombinace	3.037,-	3.729,-

Uspořádání struktury čísla výrobku viz strana 149

YY = dosadíte barvu regálu
GF = Glossy White Lacquer, GK = Anthracite Matt Lacquer, GM = Olive Matt Lacquer, HB = Peony Matt Lacquer, HF = Gold Matt Lacquer, HG = Midnight Blue Matt Lacquer, MT = White Matt Lacquer, PD = Black Matt Lacquer, GN = Walnut Veneer, PC = Oak Veneer

XX = dosadíte barvu čela a korpusu
GF = Glossy White Lacquer, GK = Anthracite Matt Lacquer, GM = Olive Matt Lacquer, HB = Peony Matt Lacquer, HG = Midnight Blue Matt Lacquer, HJ = Silk Grey Matt Lacquer, MT = White Matt Lacquer, PD = Black Matt Lacquer, GN = Walnut Veneer, PC = Oak Veneer









Z = dosadíte číslo barvy umyvadlové desky
1 = Glass White Matt, 2 = Glass Black Matt

FINION

€ bez DPH

Chráněný vzor, Výroba na zakázku (Mějte prosím na paměti, že v případě požadavku na storno nebo změnu objednávky Vám nemůžeme vždy vyhovět!). Umyvadlo a armatury objednávejte zvlášť., dálkový ovladač G999 02 00 k ovládání nábytku a zrcadel s osvětlením je nutné objednat zvlášť

Express Delivery Tyto výrobky jsou obvykle skladem.

	SPODNÍ SKŘÍŇKA	SPODNÍ SKŘÍŇKA	SPODNÍ SKŘÍŇKA	SPODNÍ SKŘÍŇKA
				
Objednací číslo	F31Z 00 XX	G31Z 00 XX	F32Z 00 XX	G32Z 00 XX
Rozměry (š x v x h)	1600 x 603 x 501 mm			
Verze modelu	s otvorem pro baterii pro 2 umyvadla	se stěnovými svítidly, s otvorem pro baterii pro 2 umyvadla	s otvorem pro baterii umyvadlo uprostřed	se stěnovými svítidly, s otvorem pro baterii umyvadlo uprostřed
Pro kombinaci s	Finion 4143 61			
Osvětlení	-	diodové osvětlení Osvětlení: 2 x LED / 4,2 W	-	diodové osvětlení Osvětlení: 2 x LED / 4,2 W
Zařízení	2x balíček příslušenství Finion 4 x výsuvný díl s protiskluzovou podložkou			
Odkazy na normy	-	IP 44	-	IP 44
Montáž	závěsný model			
Součást dodávky	upevňovací sada je součástí dodávky			
Všechny barevné kombinace	4.698,-	5.392,-	4.698,-	5.392,-
	SPODNÍ SKŘÍŇKA	SPODNÍ SKŘÍŇKA	SPODNÍ SKŘÍŇKA	SPODNÍ SKŘÍŇKA
				
Objednací číslo	F33Z YY XX	G33Z YY XX	F26Z 00 XX	G26Z 00 XX
Rozměry (š x v x h)	1600 x 603 x 501 mm		1200 x 603 x 501 mm	
Verze modelu	s regálovým prvkem, s otvorem pro baterii umyvadlo uprostřed	s regálovým prvkem, se stěnovými svítidly, s otvorem pro baterii umyvadlo uprostřed	s otvorem pro baterii umyvadlo uprostřed	se stěnovými svítidly, s otvorem pro baterii umyvadlo uprostřed
Pro kombinaci s	Finion 4143 61			
Osvětlení	diodové osvětlení Osvětlení: 2 x LED / 2,3 W	diodové osvětlení Osvětlení: 2 x LED / 2,3 W, 2 x LED / 4,2 W	-	diodové osvětlení Osvětlení: 2 x LED / 4,2 W
Zařízení	1x balíček příslušenství Finion 4 x výsuvný díl s protiskluzovou podložkou		2x balíček příslušenství Finion 4 x výsuvný díl s protiskluzovou podložkou	
Odkazy na normy	IP 44		-	IP 44
Montáž	závěsný model			
Součást dodávky	upevňovací sada je součástí dodávky			
Všechny barevné kombinace	6.084,-	6.777,-	3.868,-	4.698,-

Uspořádání struktury čísla výrobku viz strana 149

YY = dosadte barvu regálu
GF = Glossy White Lacquer, GK = Anthracite Matt Lacquer, GM = Olive Matt Lacquer, HB = Peony Matt Lacquer, HF = Gold Matt Lacquer, HG = Midnight Blue Matt Lacquer, HJ = Silk Grey Matt Lacquer, MT = White Matt Lacquer, PD = Black Matt Lacquer, GN = Walnut Veneer, PC = Oak Veneer

XX = dosadte barvu čela a korpusu
GF = Glossy White Lacquer, GK = Anthracite Matt Lacquer, GM = Olive Matt Lacquer, HB = Peony Matt Lacquer, HG = Midnight Blue Matt Lacquer, HJ = Silk Grey Matt Lacquer, MT = White Matt Lacquer, PD = Black Matt Lacquer, GN = Walnut Veneer, PC = Oak Veneer

Z = dosadte číslo barvy umyvadlové desky
1 = Glass White Matt, 2 = Glass Black Matt

FINION

€ bez DPH

Chráněný vzor, **Výroba na zakázku (Mějte prosím na paměti, že v případě požadavku na storno nebo změnu objednávky Vám nemůžeme vždy vyhovět!)**, Umyvadlo a armatury objednávejte zvlášť., dálkový ovladač G999 02 00 k ovládání nábytku a zrcadel s osvětlením je nutné objednat zvlášť

Express Delivery Tyto výrobky jsou obvykle skladem.

	SPODNÍ SKŘÍŇKA	SPODNÍ SKŘÍŇKA	SPODNÍ SKŘÍŇKA	SPODNÍ SKŘÍŇKA
Objednací číslo	F29Z YY XX	G29Z YY XX	F30Z YY XX	G30Z YY XX
Rozměry (š x v x h)	1200 x 603 x 501 mm			
Verze modelu	s regálovým prvkem, s otvorem pro baterii umyvadlo uprostřed	s regálovým prvkem, se stěnovými svítidly, s otvorem pro baterii umyvadlo uprostřed	s regálovým prvkem, s otvorem pro baterii umyvadlo uprostřed	s regálovým prvkem, se stěnovými svítidly, s otvorem pro baterii umyvadlo uprostřed
Pro kombinaci s	Finion 4143 61			
Osvětlení	diodové osvětlení Osvětlení: 1 x LED / 2,3 W	diodové osvětlení Osvětlení: 1 x LED / 2,3 W, 2 x LED / 4,2 W	diodové osvětlení Osvětlení: 1 x LED / 2,3 W	diodové osvětlení Osvětlení: 1 x LED / 2,3 W, 2 x LED / 4,2 W
Zařízení	1x balíček příslušenství Finion 3 x výsuvný díl s protiskluzovou podložkou			
Odkazy na normy	IP 44			
Montáž	závěsný model			
Součást dodávky	upevňovací sada je součástí dodávky			
Všechny barevné kombinace	4.562,-	5.253,-	4.562,-	5.253,-

	SPODNÍ SKŘÍŇKA	SPODNÍ SKŘÍŇKA	SPODNÍ SKŘÍŇKA	SPODNÍ SKŘÍŇKA
Objednací číslo	F28Z YY XX	G28Z YY XX	F27Z YY XX	G27Z YY XX
Rozměry (š x v x h)	1200 x 603 x 501 mm			
Verze modelu	s regálovým prvkem, s otvorem pro baterii umyvadlo vlevo	s regálovým prvkem, se stěnovými svítidly, s otvorem pro baterii umyvadlo vlevo	s regálovým prvkem, s otvorem pro baterii umyvadlo vpravo	s regálovým prvkem, se stěnovými svítidly, s otvorem pro baterii umyvadlo vpravo
Pro kombinaci s	Finion 4143 61			
Osvětlení	diodové osvětlení Osvětlení: 1 x LED / 2,3 W	diodové osvětlení Osvětlení: 1 x LED / 2,3 W, 2 x LED / 4,2 W	diodové osvětlení Osvětlení: 1 x LED / 2,3 W	diodové osvětlení Osvětlení: 1 x LED / 2,3 W, 2 x LED / 4,2 W
Zařízení	1x balíček příslušenství Finion 3 x výsuvný díl s protiskluzovou podložkou			
Odkazy na normy	IP 44			
Montáž	závěsný model			
Součást dodávky	upevňovací sada je součástí dodávky			
Všechny barevné kombinace	4.562,-	5.253,-	4.562,-	5.253,-

Uspořádání struktury čísla výrobku viz strana 149

YY = dosadte barvu regálu
GF = Glossy White Lacquer, GK = Anthracite Matt Lacquer, GM = Olive Matt Lacquer, HB = Peony Matt Lacquer, HF = Gold Matt Lacquer, HG = Midnight Blue Matt Lacquer, HJ = Silk Grey Matt Lacquer, MT = White Matt Lacquer, PD = Black Matt Lacquer, GN = Walnut Veneer, PC = Oak Veneer

XX = dosadte barvu čela a korpusu
GF = Glossy White Lacquer, GK = Anthracite Matt Lacquer, GM = Olive Matt Lacquer, HB = Peony Matt Lacquer, HG = Midnight Blue Matt Lacquer, HJ = Silk Grey Matt Lacquer, MT = White Matt Lacquer, PD = Black Matt Lacquer, GN = Walnut Veneer, PC = Oak Veneer









Z = dosadte číslo barvy umyvadlové desky
1 = Glass White Matt, 2 = Glass Black Matt

FINION

€ bez DPH

Chráněný vzor, **Výroba na zakázku (Mějte prosím na paměti, že v případě požadavku na storno nebo změnu objednávky Vám nemůžeme vždy vyhovět!)**, Umyvadlo a armatury objednávejte zvlášť., dálkový ovladač G999 02 00 k ovládání nábytku a zrcadel s osvětlením je nutné objednat zvlášť

Express Delivery Tyto výrobky jsou obvykle skladem.

	SPODNÍ SKŘÍŇKA	SPODNÍ SKŘÍŇKA	SPODNÍ SKŘÍŇKA	SPODNÍ SKŘÍŇKA
				
Objednací číslo	F23Z 00 XX	G23Z 00 XX	F24Z YY XX	G24Z YY XX
Rozměry (š x v x h)	1000 x 603 x 501 mm			
Verze modelu	s otvorem pro baterii umyvadlo uprostřed	se stěnovými svítidly, s otvorem pro baterii umyvadlo uprostřed	s regálovým prvkem, s otvorem pro baterii umyvadlo uprostřed	s regálovým prvkem, se stěnovými svítidly, s otvorem pro baterii umyvadlo uprostřed
Pro kombinaci s	Finion 4143 61			
Osvětlení	-	diodové osvětlení Osvětlení: 2 x LED / 4,2 W	diodové osvětlení Osvětlení: 1 x LED / 2,3 W	diodové osvětlení Osvětlení: 1 x LED / 2,3 W, 2 x LED / 4,2 W
Zařízení	1x balíček příslušenství Finion 2 x výsuvný díl s protiskluzovou podložkou			
Odkazy na normy	-	IP 44		
Montáž	závěsný model			
Součást dodávky	upevňovací sada je součástí dodávky			
Všechny barevné kombinace	3.314,-	4.005,-	4.005,-	4.698,-
	SPODNÍ SKŘÍŇKA	SPODNÍ SKŘÍŇKA	SPODNÍ SKŘÍŇKA	SPODNÍ SKŘÍŇKA
				
Objednací číslo	F25Z YY XX	G25Z YY XX	F22Z 00 XX	G22Z 00 XX
Rozměry (š x v x h)	1000 x 603 x 501 mm		800 x 603 x 501 mm	
Verze modelu	s regálovým prvkem, s otvorem pro baterii umyvadlo uprostřed	s regálovým prvkem, se stěnovými svítidly, s otvorem pro baterii umyvadlo uprostřed	s otvorem pro baterii umyvadlo uprostřed	se stěnovými svítidly, s otvorem pro baterii umyvadlo uprostřed
Pro kombinaci s	Finion 4143 61			
Osvětlení	diodové osvětlení Osvětlení: 1 x LED / 2,3 W	diodové osvětlení Osvětlení: 1 x LED / 2,3 W, 2 x LED / 4,2 W	-	diodové osvětlení Osvětlení: 2 x LED / 4,2 W
Zařízení	1x balíček příslušenství Finion 2 x výsuvný díl s protiskluzovou podložkou			
Odkazy na normy	IP 44		-	IP 44
Montáž	závěsný model			
Součást dodávky	upevňovací sada je součástí dodávky			
Všechny barevné kombinace	4.005,-	4.698,-	3.037,-	3.729,-

Uspořádání struktury čísla výrobku viz strana 149

YY = dosadíte barvu regálu
GF = Glossy White Lacquer, GK = Anthracite Matt Lacquer, GM = Olive Matt Lacquer, HB = Peony Matt Lacquer, HF = Gold Matt Lacquer, HG = Midnight Blue Matt Lacquer, HJ = Silk Grey Matt Lacquer, MT = White Matt Lacquer, PD = Black Matt Lacquer, GN = Walnut Veneer, PC = Oak Veneer

XX = dosadíte barvu čela a korpusu
GF = Glossy White Lacquer, GK = Anthracite Matt Lacquer, GM = Olive Matt Lacquer, HB = Peony Matt Lacquer, HG = Midnight Blue Matt Lacquer, HJ = Silk Grey Matt Lacquer, MT = White Matt Lacquer, PD = Black Matt Lacquer, GN = Walnut Veneer, PC = Oak Veneer









Z = dosadíte číslo barvy umyvadlové desky
1 = Glass White Matt, 2 = Glass Black Matt

FINION

€ bez DPH

Chráněný vzor, **Výroba na zakázku (Mějte prosím na paměti, že v případě požadavku na storno nebo změnu objednávky Vám nemůžeme vždy vyhovět!)**, Umyvadlo a armatury objednávejte zvlášť., dálkový ovladač G999 02 00 k ovládání nábytku a zrcadel s osvětlením je nutné objednat zvlášť

Express Delivery Tyto výrobky jsou obvykle skladem.

	SPODNÍ SKŘÍŇKA	SPODNÍ SKŘÍŇKA	SPODNÍ SKŘÍŇKA	SPODNÍ SKŘÍŇKA
				
Objednací číslo	F72Z 00 XX	G72Z 00 XX	F73Z 00 XX	G73Z 00 XX
Rozměry (š x v x h)	1600 x 603 x 501 mm			
Verze modelu	bez otvoru pro baterii pro 2 umyvadla	se stěnovými svítilny, bez otvoru pro baterii pro 2 umyvadla	bez otvoru pro baterii umyvadlo uprostřed	se stěnovými svítilny, bez otvoru pro baterii umyvadlo uprostřed
Pro kombinaci s	Finion 4143 61			
Osvětlení	-	diodové osvětlení Osvětlení: 2 x LED / 4,2 W	-	diodové osvětlení Osvětlení: 2 x LED / 4,2 W
Zařízení	2x balíček příslušenství Finion 4 x výsuvný díl s protiskluzovou podložkou			
Odkazy na normy	-	IP 44	-	IP 44
Montáž	závěsný model			
Součást dodávky	upevňovací sada je součástí dodávky			
Všechny barevné kombinace	4.698,-	5.392,-	4.698,-	5.392,-
	SPODNÍ SKŘÍŇKA	SPODNÍ SKŘÍŇKA	SPODNÍ SKŘÍŇKA	SPODNÍ SKŘÍŇKA
				
Objednací číslo	F74Z YY XX	G74Z YY XX	F67Z 00 XX	G67Z 00 XX
Rozměry (š x v x h)	1600 x 603 x 501 mm		1200 x 603 x 501 mm	
Verze modelu	s regálovým prvkem, bez otvoru pro baterii umyvadlo uprostřed	s regálovým prvkem, se stěnovými svítilny, bez otvoru pro baterii umyvadlo uprostřed	bez otvoru pro baterii umyvadlo uprostřed	se stěnovými svítilny, bez otvoru pro baterii umyvadlo uprostřed
Pro kombinaci s	Finion 4143 61			
Osvětlení	diodové osvětlení Osvětlení: 2 x LED / 2,3 W	diodové osvětlení Osvětlení: 2 x LED / 2,3 W, 2 x LED / 4,2 W	-	diodové osvětlení Osvětlení: 2 x LED / 4,2 W
Zařízení	1x balíček příslušenství Finion 4 x výsuvný díl s protiskluzovou podložkou		2x balíček příslušenství Finion 4 x výsuvný díl s protiskluzovou podložkou	
Odkazy na normy	IP 44		-	IP 44
Montáž	závěsný model			
Součást dodávky	upevňovací sada je součástí dodávky			
Všechny barevné kombinace	6.084,-	6.777,-	3.868,-	4.698,-

Uspořádání struktury čísla výrobku viz strana 149

YY = dosadte barvu regálu
GF = Glossy White Lacquer, GK = Anthracite Matt Lacquer, GM = Olive Matt Lacquer, HB = Peony Matt Lacquer, HF = Gold Matt Lacquer, HG = Midnight Blue Matt Lacquer, HJ = Silk Grey Matt Lacquer, MT = White Matt Lacquer, PD = Black Matt Lacquer, GN = Walnut Veneer, PC = Oak Veneer

XX = dosadte barvu čela a korpusu
GF = Glossy White Lacquer, GK = Anthracite Matt Lacquer, GM = Olive Matt Lacquer, HB = Peony Matt Lacquer, HG = Midnight Blue Matt Lacquer, HJ = Silk Grey Matt Lacquer, MT = White Matt Lacquer, PD = Black Matt Lacquer, GN = Walnut Veneer, PC = Oak Veneer









Z = dosadte číslo barvy umyvadlové desky
1 = Glass White Matt, 2 = Glass Black Matt

FINION

€ bez DPH

Chráněný vzor, **Výroba na zakázku (Mějte prosím na paměti, že v případě požadavku na storno nebo změnu objednávky Vám nemůžeme vždy vyhovět!)**, Umyvadlo a armatury objednávejte zvlášť., dálkový ovladač G999 02 00 k ovládání nábytku a zrcadel s osvětlením je nutné objednat zvlášť

Express Delivery Tyto výrobky jsou obvykle skladem.

	SPODNÍ SKŘÍŇKA	SPODNÍ SKŘÍŇKA	SPODNÍ SKŘÍŇKA	SPODNÍ SKŘÍŇKA
				
Objednací číslo	F70Z YY XX	G70Z YY XX	F71Z YY XX	G71Z YY XX
Rozměry (š x v x h)	1200 x 603 x 501 mm			
Verze modelu	s regálovým prvkem, bez otvoru pro baterii umyvadlo uprostřed	s regálovým prvkem, se stěnovými svítidly, bez otvoru pro baterii umyvadlo uprostřed	s regálovým prvkem, bez otvoru pro baterii umyvadlo uprostřed	s regálovým prvkem, se stěnovými svítidly, bez otvoru pro baterii umyvadlo uprostřed
Pro kombinaci s	Finion 4143 61			
Osvětlení	diodové osvětlení Osvětlení: 1 x LED / 2,3 W	diodové osvětlení Osvětlení: 1 x LED / 2,3 W, 2 x LED / 4,2 W	diodové osvětlení Osvětlení: 1 x LED / 2,3 W	diodové osvětlení Osvětlení: 1 x LED / 2,3 W, 2 x LED / 4,2 W
Zařízení	1x balíček příslušenství Finion 3 x výsuvný díl s protiskluzovou podložkou			
Odkazy na normy	IP 44			
Montáž	závěsný model			
Součást dodávky	upevňovací sada je součástí dodávky			
Všechny barevné kombinace	4.562,-	5.253,-	4.562,-	5.253,-
	SPODNÍ SKŘÍŇKA	SPODNÍ SKŘÍŇKA	SPODNÍ SKŘÍŇKA	SPODNÍ SKŘÍŇKA
				
Objednací číslo	F69Z YY XX	G69Z YY XX	F68Z YY XX	G68Z YY XX
Rozměry (š x v x h)	1200 x 603 x 501 mm			
Verze modelu	s regálovým prvkem, bez otvoru pro baterii umyvadlo vlevo	s regálovým prvkem, se stěnovými svítidly, bez otvoru pro baterii umyvadlo vlevo	s regálovým prvkem, bez otvoru pro baterii umyvadlo vpravo	s regálovým prvkem, se stěnovými svítidly, bez otvoru pro baterii umyvadlo vpravo
Pro kombinaci s	Finion 4143 61			
Osvětlení	diodové osvětlení Osvětlení: 1 x LED / 2,3 W	diodové osvětlení Osvětlení: 1 x LED / 2,3 W, 2 x LED / 4,2 W	diodové osvětlení Osvětlení: 1 x LED / 2,3 W	diodové osvětlení Osvětlení: 1 x LED / 2,3 W, 2 x LED / 4,2 W
Zařízení	1x balíček příslušenství Finion 3 x výsuvný díl s protiskluzovou podložkou			
Odkazy na normy	IP 44			
Montáž	závěsný model			
Součást dodávky	upevňovací sada je součástí dodávky			
Všechny barevné kombinace	4.562,-	5.253,-	4.562,-	5.253,-

Uspořádání struktury čísla výrobku viz strana 149

YY = dosadíte barvu regálu
GF = Glossy White Lacquer, GK = Anthracite Matt Lacquer, GM = Olive Matt Lacquer, HB = Peony Matt Lacquer, HF = Gold Matt Lacquer, HG = Midnight Blue Matt Lacquer, HJ = Silk Grey Matt Lacquer, MT = White Matt Lacquer, PD = Black Matt Lacquer, GN = Walnut Veneer, PC = Oak Veneer

XX = dosadíte barvu čela a korpusu
GF = Glossy White Lacquer, GK = Anthracite Matt Lacquer, GM = Olive Matt Lacquer, HB = Peony Matt Lacquer, HG = Midnight Blue Matt Lacquer, HJ = Silk Grey Matt Lacquer, MT = White Matt Lacquer, PD = Black Matt Lacquer, GN = Walnut Veneer, PC = Oak Veneer

Z = dosadíte číslo barvy umyvadlové desky
1 = Glass White Matt, 2 = Glass Black Matt

FINION

€ bez DPH

Chráněný vzor, Výroba na zakázku (Mějte prosím na paměti, že v případě požadavku na storno nebo změnu objednávky Vám nemůžeme vždy vyhovět!). Umyvadlo a armatury objednávejte zvlášť., dálkový ovladač G999 02 00 k ovládání nábytku a zrcadel s osvětlením je nutné objednat zvlášť

Express Delivery Tyto výrobky jsou obvykle skladem.

	SPODNÍ SKŘÍŇKA	SPODNÍ SKŘÍŇKA	SPODNÍ SKŘÍŇKA	SPODNÍ SKŘÍŇKA
Objednací číslo	F64Z 00 XX	G64Z 00 XX	F65Z YY XX	G65Z YY XX
Rozměry (š x v x h)	1000 x 603 x 501 mm			
Verze modelu	bez otvoru pro baterii umyvadlo uprostřed	se stěnovými svítidly, bez otvoru pro baterii umyvadlo uprostřed	s regálovým prvkem, bez otvoru pro baterii umyvadlo uprostřed	s regálovým prvkem, se stěnovými svítidly, bez otvoru pro baterii umyvadlo uprostřed
Pro kombinaci s	Finion 4143 61			
Osvětlení	-	diodové osvětlení Osvětlení: 2 x LED / 4,2 W	diodové osvětlení Osvětlení: 1 x LED / 2,3 W	diodové osvětlení Osvětlení: 1 x LED / 2,3 W, 2 x LED / 4,2 W
Zařízení	1x balíček příslušenství Finion 2 x výsuvný díl s protiskluzovou podložkou			
Odkazy na normy	-	IP 44		
Montáž	závěsný model			
Součást dodávky	upevňovací sada je součástí dodávky			
Všechny barevné kombinace	3.314,-	4.005,-	4.005,-	4.698,-
	SPODNÍ SKŘÍŇKA	SPODNÍ SKŘÍŇKA	SPODNÍ SKŘÍŇKA	SPODNÍ SKŘÍŇKA
Objednací číslo	F66Z YY XX	G66Z YY XX	F63Z 00 XX	G63Z 00 XX
Rozměry (š x v x h)	1000 x 603 x 501 mm		800 x 603 x 501 mm	
Verze modelu	s regálovým prvkem, bez otvoru pro baterii umyvadlo uprostřed	s regálovým prvkem, se stěnovými svítidly, bez otvoru pro baterii umyvadlo uprostřed	bez otvoru pro baterii umyvadlo uprostřed	se stěnovými svítidly, bez otvoru pro baterii umyvadlo uprostřed
Pro kombinaci s	Finion 4143 61			
Osvětlení	diodové osvětlení Osvětlení: 1 x LED / 2,3 W	diodové osvětlení Osvětlení: 1 x LED / 2,3 W, 2 x LED / 4,2 W	-	diodové osvětlení Osvětlení: 2 x LED / 4,2 W
Zařízení	1x balíček příslušenství Finion 2 x výsuvný díl s protiskluzovou podložkou			
Odkazy na normy	IP 44		-	IP 44
Montáž	závěsný model			
Součást dodávky	upevňovací sada je součástí dodávky			
Všechny barevné kombinace	4.005,-	4.698,-	3.037,-	3.729,-

Uspořádání struktury čísla výrobku viz strana 149

YY = dosadte barvu regálu
GF = Glossy White Lacquer, GK = Anthracite Matt Lacquer, GM = Olive Matt Lacquer, HB = Peony Matt Lacquer, HF = Gold Matt Lacquer, HG = Midnight Blue Matt Lacquer, HJ = Silk Grey Matt Lacquer, MT = White Matt Lacquer, PD = Black Matt Lacquer, GN = Walnut Veneer, PC = Oak Veneer

XX = dosadte barvu čela a korpusu
GF = Glossy White Lacquer, GK = Anthracite Matt Lacquer, GM = Olive Matt Lacquer, HB = Peony Matt Lacquer, HG = Midnight Blue Matt Lacquer, HJ = Silk Grey Matt Lacquer, MT = White Matt Lacquer, PD = Black Matt Lacquer, GN = Walnut Veneer, PC = Oak Veneer

Z = dosadte číslo barvy umyvadlové desky
1 = Glass White Matt, 2 = Glass Black Matt

FINION

€ bez DPH

Chráněný vzor, **Výroba na zakázku (Mějte prosím na paměti, že v případě požadavku na storno nebo změnu objednávky Vám nemůžeme vždy vyhovět!)**, Umyvadlo a armatury objednávejte zvlášť., dálkový ovladač G999 02 00 k ovládání nábytku a zrcadel se osvětlením je nutné objednat zvlášť

Express Delivery Tyto výrobky jsou obvykle skladem.

	SPODNÍ SKŘÍŇKA	SPODNÍ SKŘÍŇKA	SPODNÍ SKŘÍŇKA	SPODNÍ SKŘÍŇKA
Objednávací číslo	F43Z 00 XX	G43Z 00 XX	F44Z 00 XX	G44Z 00 XX
Rozměry (š x v x h)	1600 x 603 x 501 mm			
Verze modelu	pro 2 umyvadla	se stěnovými svítidly pro 2 umyvadla	umyvadlo uprostřed	se stěnovými svítidly umyvadlo uprostřed
Pro kombinaci s	Finion 4142 61/64 Memento 2.0 4A07 60/61			
Osvětlení	-	diodové osvětlení Osvětlení: 2 x LED / 4,2 W	-	diodové osvětlení Osvětlení: 2 x LED / 4,2 W
Zařízení	2x balíček příslušenství Finion 4 x výsuvný díl s protiskluzovou podložkou			
Odkazy na normy	-	IP 44	-	IP 44
Montáž	závěsný model			
Součást dodávky	upevňovací sada je součástí dodávky			
Všechny barevné kombinace	4.698,-	5.392,-	4.698,-	5.392,-
	SPODNÍ SKŘÍŇKA	SPODNÍ SKŘÍŇKA	SPODNÍ SKŘÍŇKA	SPODNÍ SKŘÍŇKA
Objednávací číslo	F45Z YY XX	G45Z YY XX	F38Z 00 XX	G38Z 00 XX
Rozměry (š x v x h)	1600 x 603 x 501 mm		1200 x 603 x 501 mm	
Verze modelu	s regálovým prvkem umyvadlo uprostřed	s regálovým prvkem, se stěnovými svítidly umyvadlo uprostřed	umyvadlo uprostřed	se stěnovými svítidly umyvadlo uprostřed
Pro kombinaci s	Finion 4142 61/64 Memento 2.0 4A07 60/61			
Osvětlení	diodové osvětlení Osvětlení: 2 x LED / 2,3 W	diodové osvětlení Osvětlení: 2 x LED / 2,3 W, 2 x LED / 4,2 W	-	diodové osvětlení Osvětlení: 2 x LED / 4,2 W
Zařízení	1x balíček příslušenství Finion 4 x výsuvný díl s protiskluzovou podložkou		2x balíček příslušenství Finion 4 x výsuvný díl s protiskluzovou podložkou	
Odkazy na normy	IP 44		-	IP 44
Montáž	závěsný model			
Součást dodávky	upevňovací sada je součástí dodávky			
Všechny barevné kombinace	6.084,-	6.777,-	3.868,-	4.562,-

Uspořádání struktury čísla výrobku viz strana 149

YY = dosadte barvu regálu
GF = Glossy White Lacquer, GK = Anthracite Matt Lacquer, GM = Olive Matt Lacquer, HB = Peony Matt Lacquer, HF = Gold Matt Lacquer, HG = Midnight Blue Matt Lacquer, HJ = Silk Grey Matt Lacquer, MT = White Matt Lacquer, PD = Black Matt Lacquer, GN = Walnut Veneer, PC = Oak Veneer

XX = dosadte barvu čela a korpusu
GF = Glossy White Lacquer, GK = Anthracite Matt Lacquer, GM = Olive Matt Lacquer, HB = Peony Matt Lacquer, HG = Midnight Blue Matt Lacquer, HJ = Silk Grey Matt Lacquer, MT = White Matt Lacquer, PD = Black Matt Lacquer, GN = Walnut Veneer, PC = Oak Veneer





Z = dosadte číslo barvy umyvadlové desky
1 = Glass White Matt, 2 = Glass Black Matt





FINION

€ bez DPH

Chráněný vzor, **Výroba na zakázku (Mějte prosím na paměti, že v případě požadavku na storno nebo změnu objednávky Vám nemůžeme vždy vyhovět!)**, Umyvadlo a armatury objednávejte zvlášť., dálkový ovladač G999 02 00 k ovládání nábytku a zrcadel se osvětlením je nutné objednat zvlášť

Express Delivery Tyto výrobky jsou obvykle skladem.

	SPODNÍ SKŘÍŇKA	SPODNÍ SKŘÍŇKA	SPODNÍ SKŘÍŇKA	SPODNÍ SKŘÍŇKA
				
Objednáací číslo	F41Z YY XX	G41Z YY XX	F42Z YY XX	G42Z YY XX
Rozměry (š x v x h)	1200 x 603 x 501 mm			
Verze modelu	s regálovým prvkem umyvadlo uprostřed	s regálovým prvkem, se stěnovými svítidly umyvadlo uprostřed	s regálovým prvkem umyvadlo uprostřed	s regálovým prvkem, se stěnovými svítidly umyvadlo uprostřed
Pro kombinaci s	Finion 4142 61/64 Memento 2.0 4A07 60/61			
Osvětlení	diodové osvětlení Osvětlení: 1 x LED / 2,3 W	diodové osvětlení Osvětlení: 1 x LED / 2,3 W, 2 x LED / 4,2 W	diodové osvětlení Osvětlení: 1 x LED / 2,3 W	diodové osvětlení Osvětlení: 1 x LED / 2,3 W, 2 x LED / 4,2 W
Zařízení	1x balíček příslušenství Finion 3 x výsuvný díl s protiskluzovou podložkou			
Odkazy na normy	IP 44			
Montáž	závěsný model			
Součást dodávky	upevňovací sada je součástí dodávky			
Všechny barevné kombinace	4.562,-	5.253,-	4.562,-	5.253,-

	SPODNÍ SKŘÍŇKA	SPODNÍ SKŘÍŇKA	SPODNÍ SKŘÍŇKA	SPODNÍ SKŘÍŇKA
				
Objednáací číslo	F40Z YY XX	G40Z YY XX	F39Z YY XX	G39Z YY XX
Rozměry (š x v x h)	1200 x 603 x 501 mm			
Verze modelu	s regálovým prvkem umyvadlo vlevo	s regálovým prvkem, se stěnovými svítidly umyvadlo vlevo	s regálovým prvkem umyvadlo vpravo	s regálovým prvkem, se stěnovými svítidly umyvadlo vpravo
Pro kombinaci s	Finion 4142 61/64 Memento 2.0 4A07 60/61			
Osvětlení	diodové osvětlení Osvětlení: 1 x LED / 2,3 W	diodové osvětlení Osvětlení: 1 x LED / 2,3 W, 2 x LED / 4,2 W	diodové osvětlení Osvětlení: 1 x LED / 2,3 W	diodové osvětlení Osvětlení: 1 x LED / 2,3 W, 2 x LED / 4,2 W
Zařízení	1x balíček příslušenství Finion 3 x výsuvný díl s protiskluzovou podložkou			
Odkazy na normy	IP 44			
Montáž	závěsný model			
Součást dodávky	upevňovací sada je součástí dodávky			
Všechny barevné kombinace	4.562,-	5.253,-	4.562,-	5.253,-

Uspořádání struktury čísla výrobku viz strana 149

YY = dosadíte barvu regálu
GF = Glossy White Lacquer, GK = Anthracite Matt Lacquer, GM = Olive Matt Lacquer, HB = Peony Matt Lacquer, HF = Gold Matt Lacquer, HG = Midnight Blue Matt Lacquer, MT = White Matt Lacquer, PD = Black Matt Lacquer, GN = Walnut Veneer, PC = Oak Veneer

XX = dosadíte barvu čela a korpusu
GF = Glossy White Lacquer, GK = Anthracite Matt Lacquer, GM = Olive Matt Lacquer, HB = Peony Matt Lacquer, HG = Midnight Blue Matt Lacquer, HJ = Silk Grey Matt Lacquer, MT = White Matt Lacquer, PD = Black Matt Lacquer, GN = Walnut Veneer, PC = Oak Veneer

Z = dosadíte číslo barvy umyvadlové desky
1 = Glass White Matt, 2 = Glass Black Matt









FINION

€ bez DPH

Chráněný vzor, **Výroba na zakázku (Mějte prosím na paměti, že v případě požadavku na storno nebo změnu objednávky Vám nemůžeme vždy vyhovět!)**, Umyvadlo a armatury objednávejte zvlášť., dálkový ovladač G999 02 00 k ovládání nábytku a zrcadel se osvětlením je nutné objednat zvlášť

Express Delivery

Tyto výrobky jsou obvykle skladem.

	SPODNÍ SKŘÍŇKA	SPODNÍ SKŘÍŇKA	SPODNÍ SKŘÍŇKA	SPODNÍ SKŘÍŇKA
				
Objednávací číslo	F35Z 00 XX	G35Z 00 XX	F36Z YY XX	G36Z YY XX
Rozměry (š x v x h)	1000 x 603 x 501 mm			
Verze modelu	umyvadlo uprostřed	se stěnovými svítidly umyvadlo uprostřed	s regálovým prvkem umyvadlo uprostřed	s regálovým prvkem, se stěnovými svítidly umyvadlo uprostřed
Pro kombinaci s	Finion 4142 61/64 Memento 2.0 4A07 60/61			
Osvětlení	-	diodové osvětlení Osvětlení: 2 x LED / 4,2 W	diodové osvětlení Osvětlení: 1 x LED / 2,3 W	diodové osvětlení Osvětlení: 1 x LED / 2,3 W, 2 x LED / 4,2 W
Zařízení	1x balíček příslušenství Finion 2 x výsuvný díl s protiskluzovou podložkou			
Odkazy na normy	-		IP 44	
Montáž	závěsný model			
Součást dodávky	upevňovací sada je součástí dodávky			
Všechny barevné kombinace	3.314,-	4.005,-	4.005,-	4.698,-
	SPODNÍ SKŘÍŇKA	SPODNÍ SKŘÍŇKA	SPODNÍ SKŘÍŇKA	SPODNÍ SKŘÍŇKA
				
Objednávací číslo	F37Z YY XX	G37Z YY XX	F34Z 00 XX	G34Z 00 XX
Rozměry (š x v x h)	1000 x 603 x 501 mm		800 x 603 x 501 mm	
Verze modelu	s regálovým prvkem umyvadlo uprostřed	s regálovým prvkem, se stěnovými svítidly umyvadlo uprostřed	umyvadlo uprostřed	se stěnovými svítidly umyvadlo uprostřed
Pro kombinaci s	Finion 4142 61/64 Memento 2.0 4A07 60/61			
Osvětlení	diodové osvětlení Osvětlení: 1 x LED / 2,3 W	diodové osvětlení Osvětlení: 1 x LED / 2,3 W, 2 x LED / 4,2 W	-	diodové osvětlení Osvětlení: 2 x LED / 4,2 W
Zařízení	1x balíček příslušenství Finion 2 x výsuvný díl s protiskluzovou podložkou			
Odkazy na normy		IP 44	-	IP 44
Montáž	závěsný model			
Součást dodávky	upevňovací sada je součástí dodávky			
Všechny barevné kombinace	4.005,-	4.698,-	3.037,-	3.729,-

Uspořádání struktury čísla výrobku viz strana 149

YY = dosadíte barvu regálu
GF = Glossy White Lacquer, GK = Anthracite Matt Lacquer, GM = Olive Matt Lacquer, HB = Peony Matt Lacquer, HF = Gold Matt Lacquer, HG = Midnight Blue Matt Lacquer, HJ = Silk Grey Matt Lacquer, MT = White Matt Lacquer, PD = Black Matt Lacquer, GN = Walnut Veneer, PC = Oak Veneer

XX = dosadíte barvu čela a korpusu
GF = Glossy White Lacquer, GK = Anthracite Matt Lacquer, GM = Olive Matt Lacquer, HB = Peony Matt Lacquer, HG = Midnight Blue Matt Lacquer, HJ = Silk Grey Matt Lacquer, MT = White Matt Lacquer, PD = Black Matt Lacquer, GN = Walnut Veneer, PC = Oak Veneer

Z = dosadíte číslo barvy umyvadlové desky
1 = Glass White Matt, 2 = Glass Black Matt

FINION

€ bez DPH

Chráněný vzor, **Výroba na zakázku (Mějte prosím na paměti, že v případě požadavku na storno nebo změnu objednávky Vám nemůžeme vždy vyhovět!)**, Umyvadlo a armatury objednávejte zvlášť., dálkový ovladač G999 02 00 k ovládání nábytku a zrcadel s osvětlením je nutné objednat zvlášť

Express Delivery Tyto výrobky jsou obvykle skladem.

	SPODNÍ SKŘÍŇKA	SPODNÍ SKŘÍŇKA	SPODNÍ SKŘÍŇKA	SPODNÍ SKŘÍŇKA
Objednací číslo	F84Z 00 XX	G84Z 00 XX	F85Z 00 XX	G85Z 00 XX
Rozměry (š x v x h)	1600 x 603 x 501 mm			
Verze modelu	s otvorem pro baterii pro 2 umyvadla	se stěnovými svítidly, s otvorem pro baterii pro 2 umyvadla	s otvorem pro baterii umyvadlo uprostřed	se stěnovými svítidly, s otvorem pro baterii umyvadlo uprostřed
Pro kombinaci s	Artis 4172 58 Collaro 4A21 38, 4A19 56, 4A20 56 Antao: 4A72 40, 4A73 51, 4A74 65			
Osvětlení	-	diodové osvětlení Osvětlení: 2 x LED / 4,2 W	-	diodové osvětlení Osvětlení: 2 x LED / 4,2 W
Zařízení	2x balíček příslušenství Finion 4 x výsuvný díl s protiskluzovou podložkou			
Odkazy na normy	-	IP 44	-	IP 44
Montáž	závěsný model			
Součást dodávky	upeřňovací sada je součástí dodávky			
Všechny barevné kombinace	4.698,-	5.392,-	4.698,-	5.392,-

	SPODNÍ SKŘÍŇKA	SPODNÍ SKŘÍŇKA	SPODNÍ SKŘÍŇKA	SPODNÍ SKŘÍŇKA
Objednací číslo	F86Z YY XX	G86Z YY XX	F79Z 00 XX	G79Z 00 XX
Rozměry (š x v x h)	1600 x 603 x 501 mm		1200 x 603 x 501 mm	
Verze modelu	s regálovým prvkem, s otvorem pro baterii umyvadlo uprostřed	s regálovým prvkem, se stěnovými svítidly, s otvorem pro baterii umyvadlo uprostřed	s otvorem pro baterii umyvadlo uprostřed	se stěnovými svítidly, s otvorem pro baterii umyvadlo uprostřed
Pro kombinaci s	Artis 4172 58 Collaro 4A21 38, 4A19 56, 4A20 56 Antao: 4A72 40, 4A73 51, 4A74 65		Antao: 4A72 40, 4A73 51, 4A74 65 Artis 4179 43, 4198 61, 4172 58, 4178 41 Collaro 4A18 40, 4A21 38, 4A19 56, 4A20 56	
Osvětlení	diodové osvětlení Osvětlení: 2 x LED / 2,3 W	diodové osvětlení Osvětlení: 2 x LED / 2,3 W, 2 x LED / 4,2 W	-	diodové osvětlení Osvětlení: 2 x LED / 4,2 W
Zařízení	1x balíček příslušenství Finion 4 x výsuvný díl s protiskluzovou podložkou		2x balíček příslušenství Finion 4 x výsuvný díl s protiskluzovou podložkou	
Odkazy na normy	IP 44		-	IP 44
Montáž	závěsný model			
Součást dodávky	upeřňovací sada je součástí dodávky			
Všechny barevné kombinace	6.084,-	6.777,-	3.868,-	4.698,-

Uspořádání struktury čísla výrobku viz strana 149

YY = dosadíte barvu regálu
GF = Glossy White Lacquer, GK = Anthracite Matt Lacquer, GM = Olive Matt Lacquer, HB = Peony Matt Lacquer, HF = Gold Matt Lacquer, HG = Midnight Blue Matt Lacquer, HJ = Silk Grey Matt Lacquer, MT = White Matt Lacquer, PD = Black Matt Lacquer, GN = Walnut Veneer, PC = Oak Veneer

XX = dosadíte barvu čela a korpusu
GF = Glossy White Lacquer, GK = Anthracite Matt Lacquer, GM = Olive Matt Lacquer, HB = Peony Matt Lacquer, HG = Midnight Blue Matt Lacquer, HJ = Silk Grey Matt Lacquer, MT = White Matt Lacquer, PD = Black Matt Lacquer, GN = Walnut Veneer, PC = Oak Veneer





Z = dosadíte číslo barvy umyvadlové desky
1 = Glass White Matt, 2 = Glass Black Matt





FINION

€ bez DPH

Chráněný vzor, Výroba na zakázku (Mějte prosím na paměti, že v případě požadavku na storno nebo změnu objednávky Vám nemůžeme vždy vyhovět!). Umyvadlo a armatury objednávejte zvlášť., dálkový ovladač G999 02 00 k ovládání nábytku a zrcadel s osvětlením je nutné objednat zvlášť

Express Delivery Tyto výrobky jsou obvykle skladem.

	SPODNÍ SKŘÍŇKA	SPODNÍ SKŘÍŇKA	SPODNÍ SKŘÍŇKA	SPODNÍ SKŘÍŇKA
				
Objednací číslo	F80Z YY XX	G80Z YY XX	F81Z YY XX	G81Z YY XX
Rozměry (š x v x h)	1200 x 603 x 501 mm			
Verze modelu	s regálovým prvkem, s otvorem pro baterii umyvadlo vpravo	s regálovým prvkem, se stěnovými svítidly, s otvorem pro baterii umyvadlo vpravo	s regálovým prvkem, s otvorem pro baterii umyvadlo vlevo	s regálovým prvkem, se stěnovými svítidly, s otvorem pro baterii umyvadlo vlevo
Pro kombinaci s	Artis 4172 58 Collaro 4A21 38, 4A19 56, 4A20 56 Antao: 4A72 40, 4A73 51, 4A74 65		Antao: 4A72 40, 4A73 51, 4A74 65 Artis 4179 43, 4198 61, 4172 58, 4178 41 Collaro 4A18 40, 4A21 38, 4A19 56, 4A20 56	
Osvětlení	diodové osvětlení Osvětlení: 1 x LED / 2,3 W	diodové osvětlení Osvětlení: 1 x LED / 2,3 W, 2 x LED / 4,2 W	diodové osvětlení Osvětlení: 1 x LED / 2,3 W	diodové osvětlení Osvětlení: 1 x LED / 2,3 W, 2 x LED / 4,2 W
Zařízení	1x balíček příslušenství Finion 3 x výsuvný díl s protiskluzovou podložkou			
Odkazy na normy	IP 44			
Montáž	závěsný model			
Součást dodávky	upevňovací sada je součástí dodávky			
Všechny barevné kombinace	4.562,-	5.253,-	4.562,-	5.253,-

	SPODNÍ SKŘÍŇKA	SPODNÍ SKŘÍŇKA	SPODNÍ SKŘÍŇKA	SPODNÍ SKŘÍŇKA
				
Objednací číslo	F82Z YY XX	G82Z YY XX	F83Z YY XX	G83Z YY XX
Rozměry (š x v x h)	1200 x 603 x 501 mm			
Verze modelu	s regálovým prvkem, s otvorem pro baterii umyvadlo uprostřed	s regálovým prvkem, se stěnovými svítidly, s otvorem pro baterii umyvadlo uprostřed	s regálovým prvkem, s otvorem pro baterii umyvadlo uprostřed	s regálovým prvkem, se stěnovými svítidly, s otvorem pro baterii umyvadlo uprostřed
Pro kombinaci s	Artis 4172 58 Collaro 4A21 38, 4A19 56, 4A20 56 Antao: 4A72 40, 4A73 51, 4A74 65			
Osvětlení	diodové osvětlení Osvětlení: 1 x LED / 2,3 W	diodové osvětlení Osvětlení: 1 x LED / 2,3 W, 2 x LED / 4,2 W	diodové osvětlení Osvětlení: 1 x LED / 2,3 W	diodové osvětlení Osvětlení: 1 x LED / 2,3 W, 2 x LED / 4,2 W
Zařízení	1x balíček příslušenství Finion 3 x výsuvný díl s protiskluzovou podložkou			
Odkazy na normy	IP 44			
Montáž	závěsný model			
Součást dodávky	upevňovací sada je součástí dodávky			
Všechny barevné kombinace	4.562,-	5.253,-	4.562,-	5.253,-

Uspořádání struktury čísla výrobku viz strana 149

YY = dosadte barvu regálu
GF = Glossy White Lacquer, GK = Anthracite Matt Lacquer, GM = Olive Matt Lacquer, HB = Peony Matt Lacquer, HF = Gold Matt Lacquer, HG = Midnight Blue Matt Lacquer, MT = White Matt Lacquer, PD = Black Matt Lacquer, GN = Walnut Veneer, PC = Oak Veneer

XX = dosadte barvu čela a korpusu
GF = Glossy White Lacquer, GK = Anthracite Matt Lacquer, GM = Olive Matt Lacquer, HB = Peony Matt Lacquer, HG = Midnight Blue Matt Lacquer, HJ = Silk Grey Matt Lacquer, MT = White Matt Lacquer, PD = Black Matt Lacquer, GN = Walnut Veneer, PC = Oak Veneer

Z = dosadte číslo barvy umyvadlové desky
1 = Glass White Matt, 2 = Glass Black Matt

FINION

€ bez DPH

Chráněný vzor, **Výroba na zakázku (Mějte prosím na paměti, že v případě požadavku na storno nebo změnu objednávky Vám nemůžeme vždy vyhovět!)**, Umyvadlo a armatury objednávejte zvlášť., dálkový ovladač G999 02 00 k ovládání nábytku a zrcadel se osvětlením je nutné objednat zvlášť

Express Delivery Tyto výrobky jsou obvykle skladem.

	SPODNÍ SKŘÍŇKA	SPODNÍ SKŘÍŇKA	SPODNÍ SKŘÍŇKA	SPODNÍ SKŘÍŇKA
Objednávací číslo	F76Z 00 XX	G76Z 00 XX	F77Z YY XX	G77Z YY XX
Rozměry (š x v x h)	1000 x 603 x 501 mm			
Verze modelu	s otvorem pro baterii umyvadlo uprostřed	se stěnovými svítidly, s otvorem pro baterii umyvadlo uprostřed	s regálovým prvkem, s otvorem pro baterii umyvadlo uprostřed	s regálovým prvkem, se stěnovými svítidly, s otvorem pro baterii umyvadlo uprostřed
Pro kombinaci s	Artis 4172 58 Collaro 4A21 38, 4A19 56, 4A20 56 Antao: 4A72 40, 4A73 51, 4A74 65		Antao: 4A72 40, 4A73 51, 4A74 65 Artis 4179 43, 4198 61, 4172 58, 4178 41 Collaro 4A18 40, 4A21 38, 4A19 56, 4A20 56	
Osvětlení	-	diodové osvětlení Osvětlení: 2 x LED / 4,2 W	diodové osvětlení Osvětlení: 1 x LED / 2,3 W	diodové osvětlení Osvětlení: 1 x LED / 2,3 W, 2 x LED / 4,2 W
Zařízení	1x balíček příslušenství Finion 2 x výsuvný díl s protiskluzovou podložkou			
Odkazy na normy	-	IP 44		
Montáž	závěsný model			
Součást dodávky	upevňovací sada je součástí dodávky			
Všechny barevné kombinace	3.314,-	4.005,-	4.005,-	4.698,-

	SPODNÍ SKŘÍŇKA	SPODNÍ SKŘÍŇKA	SPODNÍ SKŘÍŇKA	SPODNÍ SKŘÍŇKA
Objednávací číslo	F78Z YY XX	G78Z YY XX	F75Z 00 XX	G75Z 00 XX
Rozměry (š x v x h)	1000 x 603 x 501 mm		800 x 603 x 501 mm	
Verze modelu	s regálovým prvkem, s otvorem pro baterii umyvadlo uprostřed	s regálovým prvkem, se stěnovými svítidly, s otvorem pro baterii umyvadlo uprostřed	s otvorem pro baterii umyvadlo uprostřed	se stěnovými svítidly, s otvorem pro baterii umyvadlo uprostřed
Pro kombinaci s	Antao: 4A72 40, 4A73 51, 4A74 65 Artis 4179 43, 4198 61, 4172 58, 4178 41 Collaro 4A18 40, 4A21 38, 4A19 56, 4A20 56			Collaro 4A21 38, 4A19 56, 4A20 56 Antao: 4A72 40, 4A73 51, 4A74 65 Artis 4179 43, 4198 61, 4172 58, 4178 41
Osvětlení	diodové osvětlení Osvětlení: 1 x LED / 2,3 W	diodové osvětlení Osvětlení: 1 x LED / 2,3 W, 2 x LED / 4,2 W	-	diodové osvětlení Osvětlení: 2 x LED / 4,2 W
Zařízení	1x balíček příslušenství Finion 2 x výsuvný díl s protiskluzovou podložkou			
Odkazy na normy	IP 44		-	IP 44
Montáž	závěsný model			
Součást dodávky	upevňovací sada je součástí dodávky			
Všechny barevné kombinace	4.005,-	4.698,-	3.037,-	3.729,-

Uspořádání struktury čísla výrobku viz strana 149

YY = dosadte barvu regálu
GF = Glossy White Lacquer, GK = Anthracite Matt Lacquer, GM = Olive Matt Lacquer, HB = Peony Matt Lacquer, HF = Gold Matt Lacquer, HG = Midnight Blue Matt Lacquer, HJ = Silk Grey Matt Lacquer, MT = White Matt Lacquer, PD = Black Matt Lacquer, GN = Walnut Veneer, PC = Oak Veneer

XX = dosadte barvu čela a korpusu
GF = Glossy White Lacquer, GK = Anthracite Matt Lacquer, GM = Olive Matt Lacquer, HB = Peony Matt Lacquer, HG = Midnight Blue Matt Lacquer, HJ = Silk Grey Matt Lacquer, MT = White Matt Lacquer, PD = Black Matt Lacquer, GN = Walnut Veneer, PC = Oak Veneer

Z = dosadte číslo barvy umyvadlové desky
1 = Glass White Matt, 2 = Glass Black Matt









FINION

€ bez DPH

Chráněný vzor, **Výroba na zakázku (Mějte prosím na paměti, že v případě požadavku na storno nebo změnu objednávky Vám nemůžeme vždy vyhovět!)**, Umyvadlo a armatury objednávejte zvlášť., dálkový ovladač G999 02 00 k ovládání nábytku a zrcadel s osvětlením je nutné objednat zvlášť

Express Delivery

Tyto výrobky jsou obvykle skladem.

	SPODNÍ SKŘÍŇKA	SPODNÍ SKŘÍŇKA	SPODNÍ SKŘÍŇKA	SPODNÍ SKŘÍŇKA
				
Objednávací číslo	F96Z 00 XX	G96Z 00 XX	F97Z 00 XX	G97Z 00 XX
Rozměry (š x v x h)	1600 x 603 x 501 mm			
Verze modelu	s otvorem pro baterii pro 2 umyvadla	se stěnovými svítidly, s otvorem pro baterii pro 2 umyvadla	s otvorem pro baterii umyvadlo uprostřed	se stěnovými svítidly, s otvorem pro baterii umyvadlo uprostřed
Pro kombinaci s	Artis 4198 61, 4179 43 Collaro 4A18 40			
Osvětlení	-	diodové osvětlení Osvětlení: 2 x LED / 4,2 W	-	diodové osvětlení Osvětlení: 2 x LED / 4,2 W
Zařízení	2x balíček příslušenství Finion 4 x výsuvný díl s protiskluzovou podložkou			
Odkazy na normy	-	IP 44	-	IP 44
Montáž	závěsný model			
Součást dodávky	upevňovací sada je součástí dodávky			
Všechny barevné kombinace	4.698,-	5.392,-	4.698,-	5.392,-
	SPODNÍ SKŘÍŇKA	SPODNÍ SKŘÍŇKA	SPODNÍ SKŘÍŇKA	SPODNÍ SKŘÍŇKA
				
Objednávací číslo	F98Z YY XX	G98Z YY XX	F91Z 00 XX	G91Z 00 XX
Rozměry (š x v x h)	1600 x 603 x 501 mm		1200 x 603 x 501 mm	
Verze modelu	s regálovým prvkem, s otvorem pro baterii umyvadlo uprostřed	s regálovým prvkem, se stěnovými svítidly, s otvorem pro baterii umyvadlo uprostřed	s otvorem pro baterii umyvadlo uprostřed	se stěnovými svítidly, s otvorem pro baterii umyvadlo uprostřed
Pro kombinaci s	Artis 4198 61, 4179 43 Collaro 4A18 40			
Osvětlení	diodové osvětlení Osvětlení: 2 x LED / 2,3 W	diodové osvětlení Osvětlení: 2 x LED / 2,3 W, 2 x LED / 4,2 W	-	diodové osvětlení Osvětlení: 2 x LED / 4,2 W
Zařízení	1x balíček příslušenství Finion 4 x výsuvný díl s protiskluzovou podložkou		2x balíček příslušenství Finion 4 x výsuvný díl s protiskluzovou podložkou	
Odkazy na normy	IP 44		-	IP 44
Montáž	závěsný model			
Součást dodávky	upevňovací sada je součástí dodávky			
Všechny barevné kombinace	6.084,-	6.777,-	3.868,-	4.698,-

Uspořádání struktury čísla výrobku viz strana 149

YY = dosadíte barvu regálu
GF = Glossy White Lacquer, GK = Anthracite Matt Lacquer, GM = Olive Matt Lacquer, HB = Peony Matt Lacquer, HF = Gold Matt Lacquer, HG = Midnight Blue Matt Lacquer, MT = White Matt Lacquer, PD = Black Matt Lacquer, GN = Walnut Veneer, PC = Oak Veneer

XX = dosadíte barvu čela a korpusu
GF = Glossy White Lacquer, GK = Anthracite Matt Lacquer, GM = Olive Matt Lacquer, HB = Peony Matt Lacquer, HG = Midnight Blue Matt Lacquer, HJ = Silk Grey Matt Lacquer, MT = White Matt Lacquer, PD = Black Matt Lacquer, GN = Walnut Veneer, PC = Oak Veneer



Z = dosadíte číslo barvy umyvadlové desky
1 = Glass White Matt, 2 = Glass Black Matt

FINION

€ bez DPH

Chráněný vzor, **Výroba na zakázku (Mějte prosím na paměti, že v případě požadavku na storno nebo změnu objednávky Vám nemůžeme vždy vyhovět!)**, Umyvadlo a armatury objednávejte zvlášť., dálkový ovladač G999 02 00 k ovládání nábytku a zrcadel se osvětlením je nutné objednat zvlášť

Express Delivery Tyto výrobky jsou obvykle skladem.

	SPODNÍ SKŘÍŇKA	SPODNÍ SKŘÍŇKA	SPODNÍ SKŘÍŇKA	SPODNÍ SKŘÍŇKA
				
Objednávací číslo	F92Z YY XX	G92Z YY XX	F93Z YY XX	G93Z YY XX
Rozměry (š x v x h)	1200 x 603 x 501 mm			
Verze modelu	s regálovým prvkem, s otvorem pro baterii umyvadlo vpravo	s regálovým prvkem, se stěnovými svítilny, s otvorem pro baterii umyvadlo vpravo	s regálovým prvkem, s otvorem pro baterii umyvadlo vlevo	s regálovým prvkem, se stěnovými svítilny, s otvorem pro baterii umyvadlo vlevo
Pro kombinaci s	Artis 4198 61, 4179 43 Collaro 4A18 40			
Osvětlení	diodové osvětlení Osvětlení: 1 x LED / 2,3 W	diodové osvětlení Osvětlení: 1 x LED / 2,3 W, 2 x LED / 4,2 W	diodové osvětlení Osvětlení: 1 x LED / 2,3 W	diodové osvětlení Osvětlení: 1 x LED / 2,3 W, 2 x LED / 4,2 W
Zařízení	1x balíček příslušenství Finion 3 x výsuvný díl s protiskluzovou podložkou			
Odkazy na normy	IP 44			
Montáž	závěsný model			
Součást dodávky	upevňovací sada je součástí dodávky			
Všechny barevné kombinace	4.562,-	5.253,-	4.562,-	5.253,-

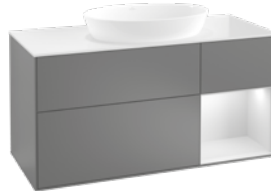
	SPODNÍ SKŘÍŇKA	SPODNÍ SKŘÍŇKA	SPODNÍ SKŘÍŇKA	SPODNÍ SKŘÍŇKA
				
Objednávací číslo	F94Z YY XX	G94Z YY XX	F95Z YY XX	G95Z YY XX
Rozměry (š x v x h)	1200 x 603 x 501 mm			
Verze modelu	s regálovým prvkem, s otvorem pro baterii umyvadlo uprostřed	s regálovým prvkem, se stěnovými svítilny, s otvorem pro baterii umyvadlo uprostřed	s regálovým prvkem, s otvorem pro baterii umyvadlo uprostřed	s regálovým prvkem, se stěnovými svítilny, s otvorem pro baterii umyvadlo uprostřed
Pro kombinaci s	Artis 4198 61, 4179 43 Collaro 4A18 40			
Osvětlení	diodové osvětlení Osvětlení: 1 x LED / 2,3 W	diodové osvětlení Osvětlení: 1 x LED / 2,3 W, 2 x LED / 4,2 W	diodové osvětlení Osvětlení: 1 x LED / 2,3 W	diodové osvětlení Osvětlení: 1 x LED / 2,3 W, 2 x LED / 4,2 W
Zařízení	1x balíček příslušenství Finion 3 x výsuvný díl s protiskluzovou podložkou			
Odkazy na normy	IP 44			
Montáž	závěsný model			
Součást dodávky	upevňovací sada je součástí dodávky			
Všechny barevné kombinace	4.562,-	5.253,-	4.562,-	5.253,-

Uspořádání struktury čísla výrobku viz strana 149

YY = dosadíte barvu regálu
GF = Glossy White Lacquer, GK = Anthracite Matt Lacquer, GM = Olive Matt Lacquer, HB = Peony Matt Lacquer, HF = Gold Matt Lacquer, HG = Midnight Blue Matt Lacquer, HJ = Silk Grey Matt Lacquer, MT = White Matt Lacquer, PD = Black Matt Lacquer, GN = Walnut Veneer, PC = Oak Veneer

XX = dosadíte barvu čela a korpusu
GF = Glossy White Lacquer, GK = Anthracite Matt Lacquer, GM = Olive Matt Lacquer, HB = Peony Matt Lacquer, HG = Midnight Blue Matt Lacquer, HJ = Silk Grey Matt Lacquer, MT = White Matt Lacquer, PD = Black Matt Lacquer, GN = Walnut Veneer, PC = Oak Veneer









Z = dosadíte číslo barvy umyvadlové desky
1 = Glass White Matt, 2 = Glass Black Matt

FINION

€ bez DPH

Chráněný vzor, **Výroba na zakázku (Mějte prosím na paměti, že v případě požadavku na storno nebo změnu objednávky Vám nemůžeme vždy vyhovět!)**, Umyvadlo a armatury objednávejte zvlášť., dálkový ovladač G999 02 00 k ovládání nábytku a zrcadel se osvětlením je nutné objednat zvlášť

Express Delivery Tyto výrobky jsou obvykle skladem.

	SPODNÍ SKŘÍŇKA	SPODNÍ SKŘÍŇKA	SPODNÍ SKŘÍŇKA	SPODNÍ SKŘÍŇKA
				
Objednávací číslo	F88Z 00 XX	G88Z 00 XX	F89Z YY XX	G89Z YY XX
Rozměry (š x v x h)	1000 x 603 x 501 mm			
Verze modelu	s otvorem pro baterii umyvadlo uprostřed	se stěnovými svítidly, s otvorem pro baterii umyvadlo uprostřed	s regálovým prvkem, s otvorem pro baterii umyvadlo uprostřed	s regálovým prvkem, se stěnovými svítidly, s otvorem pro baterii umyvadlo uprostřed
Pro kombinaci s	Artis 4198 61, 4179 43 Collaro 4A18 40			
Osvětlení	-	diodové osvětlení Osvětlení: 2 x LED / 4,2 W	diodové osvětlení Osvětlení: 1 x LED / 2,3 W	diodové osvětlení Osvětlení: 1 x LED / 2,3 W, 2 x LED / 4,2 W
Zařízení	1x balíček příslušenství Finion 2 x výsuvný díl s protiskluzovou podložkou			
Odkazy na normy	-		IP 44	
Montáž	závěsný model			
Součást dodávky	upevňovací sada je součástí dodávky			
Všechny barevné kombinace	3.314,-	4.005,-	4.005,-	4.698,-
	SPODNÍ SKŘÍŇKA	SPODNÍ SKŘÍŇKA	SPODNÍ SKŘÍŇKA	SPODNÍ SKŘÍŇKA
				
Objednávací číslo	F90Z YY XX	G90Z YY XX	F87Z 00 XX	G87Z 00 XX
Rozměry (š x v x h)	1000 x 603 x 501 mm		800 x 603 x 501 mm	
Verze modelu	s regálovým prvkem, s otvorem pro baterii umyvadlo uprostřed	s regálovým prvkem, se stěnovými svítidly, s otvorem pro baterii umyvadlo uprostřed	s otvorem pro baterii umyvadlo uprostřed	se stěnovými svítidly, s otvorem pro baterii umyvadlo uprostřed
Pro kombinaci s	Artis 4198 61, 4179 43 Collaro 4A18 40			
Osvětlení	diodové osvětlení Osvětlení: 1 x LED / 2,3 W	diodové osvětlení Osvětlení: 1 x LED / 2,3 W, 2 x LED / 4,2 W	-	diodové osvětlení Osvětlení: 2 x LED / 4,2 W
Zařízení	1x balíček příslušenství Finion 2 x výsuvný díl s protiskluzovou podložkou			
Odkazy na normy		IP 44	-	IP 44
Montáž	závěsný model			
Součást dodávky	upevňovací sada je součástí dodávky			
Všechny barevné kombinace	4.005,-	4.698,-	3.037,-	3.729,-

Uspořádání struktury čísla výrobku viz strana 149

YY = dosadíte barvu regálu
GF = Glossy White Lacquer, GK = Anthracite Matt Lacquer, GM = Olive Matt Lacquer, HB = Peony Matt Lacquer, HF = Gold Matt Lacquer, HG = Midnight Blue Matt Lacquer, HJ = Silk Grey Matt Lacquer, MT = White Matt Lacquer, PD = Black Matt Lacquer, GN = Walnut Veneer, PC = Oak Veneer

XX = dosadíte barvu čela a korpusu
GF = Glossy White Lacquer, GK = Anthracite Matt Lacquer, GM = Olive Matt Lacquer, HB = Peony Matt Lacquer, HG = Midnight Blue Matt Lacquer, HJ = Silk Grey Matt Lacquer, MT = White Matt Lacquer, PD = Black Matt Lacquer, GN = Walnut Veneer, PC = Oak Veneer





Z = dosadíte číslo barvy umyvadlové desky
1 = Glass White Matt, 2 = Glass Black Matt



FINION

€ bez DPH

Chráněný vzor, **Výroba na zakázku (Mějte prosím na paměti, že v případě požadavku na storno nebo změnu objednávky Vám nemůžeme vždy vyhovět!)**, Umyvadlo a armatury objednávejte zvlášť., dálkový ovladač G999 02 00 k ovládání nábytku a zrcadel s osvětlením je nutné objednat zvlášť

Express Delivery Tyto výrobky jsou obvykle skladem.

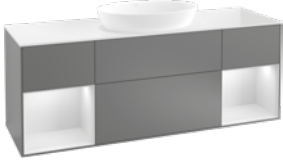
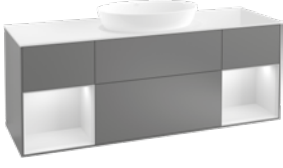
	SPODNÍ SKŘÍŇKA	SPODNÍ SKŘÍŇKA	SPODNÍ SKŘÍŇKA	SPODNÍ SKŘÍŇKA
				
Objednací číslo	FA8Z 00 XX	GA8Z 00 XX	FA9Z 00 XX	GA9Z 00 XX
Rozměry (š x v x h)	1600 x 603 x 501 mm			
Verze modelu	bez otvoru pro baterii pro 2 umyvadla	se stěnovými svítidly, bez otvoru pro baterii pro 2 umyvadla	bez otvoru pro baterii umyvadlo uprostřed	se stěnovými svítidly, bez otvoru pro baterii umyvadlo uprostřed
Pro kombinaci s	Antao: 4A72 40, 4A73 51, 4A74 65 Artis 4179 43, 4198 61, 4172 58, 4178 41 Collaro 4A18 40, 4A21 38, 4A19 56, 4A20 56			
Osvětlení	-	diodové osvětlení Osvětlení: 2 x LED / 4,2 W	-	diodové osvětlení Osvětlení: 2 x LED / 4,2 W
Zařízení	2x balíček příslušenství Finion 4 x výsuvný díl s protiskluzovou podložkou			
Odkazy na normy	-	IP 44	-	IP 44
Montáž	závěsný model			
Součást dodávky	upevňovací sada je součástí dodávky			
Všechny barevné kombinace	4.698,-	5.392,-	4.698,-	5.392,-

	SPODNÍ SKŘÍŇKA	SPODNÍ SKŘÍŇKA	SPODNÍ SKŘÍŇKA	SPODNÍ SKŘÍŇKA
				
Objednací číslo	FD0Z YY XX	GD0Z YY XX	FA3Z 00 XX	GA3Z 00 XX
Rozměry (š x v x h)	1600 x 603 x 501 mm		1200 x 603 x 501 mm	
Verze modelu	s regálovým prvkem, bez otvoru pro baterii umyvadlo uprostřed	s regálovým prvkem, se stěnovými svítidly, bez otvoru pro baterii umyvadlo uprostřed	bez otvoru pro baterii umyvadlo uprostřed	se stěnovými svítidly, bez otvoru pro baterii umyvadlo uprostřed
Pro kombinaci s	Antao: 4A72 40, 4A73 51, 4A74 65 Artis 4179 43, 4198 61, 4172 58, 4178 41 Collaro 4A18 40, 4A21 38, 4A19 56, 4A20 56			
Osvětlení	diodové osvětlení Osvětlení: 2 x LED / 2,3 W	diodové osvětlení Osvětlení: 2 x LED / 2,3 W, 2 x LED / 4,2 W	-	diodové osvětlení Osvětlení: 2 x LED / 4,2 W
Zařízení	1x balíček příslušenství Finion 4 x výsuvný díl s protiskluzovou podložkou		2x balíček příslušenství Finion 4 x výsuvný díl s protiskluzovou podložkou	
Odkazy na normy	IP 44		-	IP 44
Montáž	závěsný model			
Součást dodávky	upevňovací sada je součástí dodávky			
Všechny barevné kombinace	6.084,-	6.777,-	3.868,-	4.698,-

Uspořádání struktury čísla výrobku viz strana 149

YY = dosadíte barvu regálu
GF = Glossy White Lacquer, GK = Anthracite Matt Lacquer, GM = Olive Matt Lacquer, HB = Peony Matt Lacquer, HF = Gold Matt Lacquer, HG = Midnight Blue Matt Lacquer, MT = White Matt Lacquer, PD = Black Matt Lacquer, GN = Walnut Veneer, PC = Oak Veneer

XX = dosadíte barvu čela a korpusu
GF = Glossy White Lacquer, GK = Anthracite Matt Lacquer, GM = Olive Matt Lacquer, HB = Peony Matt Lacquer, HG = Midnight Blue Matt Lacquer, HJ = Silk Grey Matt Lacquer, MT = White Matt Lacquer, PD = Black Matt Lacquer, GN = Walnut Veneer, PC = Oak Veneer

Z = dosadíte číslo barvy umyvadlové desky
1 = Glass White Matt, 2 = Glass Black Matt

FINION

€ bez DPH

Chráněný vzor, **Výroba na zakázku (Mějte prosím na paměti, že v případě požadavku na storno nebo změnu objednávky Vám nemůžeme vždy vyhovět!)**, Umyvadlo a armatury objednávejte zvlášť., dálkový ovladač G999 02 00 k ovládání nábytku a zrcadel s osvětlením je nutné objednat zvlášť

Express Delivery Tyto výrobky jsou obvykle skladem.

	SPODNÍ SKŘÍŇKA	SPODNÍ SKŘÍŇKA	SPODNÍ SKŘÍŇKA	SPODNÍ SKŘÍŇKA
Objednací číslo	FA4Z YY XX	GA4Z YY XX	FA5Z YY XX	GA5Z YY XX
Rozměry (š x v x h)	1200 x 603 x 501 mm			
Verze modelu	s regálovým prvkem, bez otvoru pro baterii umyvadlo vpravo	s regálovým prvkem, se stěnovými svítidly, bez otvoru pro baterii umyvadlo vpravo	s regálovým prvkem, bez otvoru pro baterii umyvadlo vlevo	s regálovým prvkem, se stěnovými svítidly, bez otvoru pro baterii umyvadlo vlevo
Pro kombinaci s	Antao: 4A72 40, 4A73 51, 4A74 65 Artis 4179 43, 4198 61, 4172 58, 4178 41 Collaro 4A18 40, 4A21 38, 4A19 56, 4A20 56			
Osvětlení	diodové osvětlení Osvětlení: 1 x LED / 2,3 W	diodové osvětlení Osvětlení: 1 x LED / 2,3 W, 2 x LED / 4,2 W	diodové osvětlení Osvětlení: 1 x LED / 2,3 W	diodové osvětlení Osvětlení: 1 x LED / 2,3 W, 2 x LED / 4,2 W
Zařízení	1x balíček příslušenství Finion 3 x výsuvný díl s protiskluzovou podložkou			
Odkazy na normy	IP 44			
Montáž	závěsný model			
Součást dodávky	upevňovací sada je součástí dodávky			
Všechny barevné kombinace	4.562,-	5.253,-	4.562,-	5.253,-
	SPODNÍ SKŘÍŇKA	SPODNÍ SKŘÍŇKA	SPODNÍ SKŘÍŇKA	SPODNÍ SKŘÍŇKA
Objednací číslo	FA6Z YY XX	GA6Z YY XX	FA7Z YY XX	GA7Z YY XX
Rozměry (š x v x h)	1200 x 603 x 501 mm			
Verze modelu	s regálovým prvkem, bez otvoru pro baterii umyvadlo uprostřed	s regálovým prvkem, se stěnovými svítidly, bez otvoru pro baterii umyvadlo uprostřed	s regálovým prvkem, bez otvoru pro baterii umyvadlo uprostřed	s regálovým prvkem, se stěnovými svítidly, bez otvoru pro baterii umyvadlo uprostřed
Pro kombinaci s	Antao: 4A72 40, 4A73 51, 4A74 65 Artis 4179 43, 4198 61, 4172 58, 4178 41 Collaro 4A18 40, 4A21 38, 4A19 56, 4A20 56			
Osvětlení	diodové osvětlení Osvětlení: 1 x LED / 2,3 W	diodové osvětlení Osvětlení: 1 x LED / 2,3 W, 2 x LED / 4,2 W	diodové osvětlení Osvětlení: 1 x LED / 2,3 W	diodové osvětlení Osvětlení: 1 x LED / 2,3 W, 2 x LED / 4,2 W
Zařízení	1x balíček příslušenství Finion 3 x výsuvný díl s protiskluzovou podložkou			
Odkazy na normy	IP 44			
Montáž	závěsný model			
Součást dodávky	upevňovací sada je součástí dodávky			
Všechny barevné kombinace	4.562,-	5.253,-	4.562,-	5.253,-

Uspořádání struktury čísla výrobku viz strana 149

YY = dosadte barvu regálu
GF = Glossy White Lacquer, GK = Anthracite Matt Lacquer, GM = Olive Matt Lacquer, HB = Peony Matt Lacquer, HF = Gold Matt Lacquer, HG = Midnight Blue Matt Lacquer, MT = White Matt Lacquer, PD = Black Matt Lacquer, GN = Walnut Veneer, PC = Oak Veneer

XX = dosadte barvu čela a korpusu
GF = Glossy White Lacquer, GK = Anthracite Matt Lacquer, GM = Olive Matt Lacquer, HB = Peony Matt Lacquer, HG = Midnight Blue Matt Lacquer, HJ = Silk Grey Matt Lacquer, MT = White Matt Lacquer, PD = Black Matt Lacquer, GN = Walnut Veneer, PC = Oak Veneer









Z = dosadte číslo barvy umyvadlové desky
1 = Glass White Matt, 2 = Glass Black Matt

FINION

€ bez DPH

Chráněný vzor, Výroba na zakázku (Mějte prosím na paměti, že v případě požadavku na storno nebo změnu objednávky Vám nemůžeme vždy vyhovět!). Umyvadlo a armatury objednávejte zvlášť., dálkový ovladač G999 02 00 k ovládání nábytku a zrcadel s osvětlením je nutné objednat zvlášť

Express Delivery Tyto výrobky jsou obvykle skladem.

	SPODNÍ SKŘÍŇKA	SPODNÍ SKŘÍŇKA	SPODNÍ SKŘÍŇKA	SPODNÍ SKŘÍŇKA
				
Objednávací číslo	FA0Z 00 XX	GA0Z 00 XX	FA1Z YY XX	GA1Z YY XX
Rozměry (š x v x h)	1000 x 603 x 501 mm			
Verze modelu	bez otvoru pro baterii umyvadlo uprostřed	se stěnovými svítidly, bez otvoru pro baterii umyvadlo uprostřed	s regálovým prvkem, bez otvoru pro baterii umyvadlo uprostřed	s regálovým prvkem, se stěnovými svítidly, bez otvoru pro baterii umyvadlo uprostřed
Pro kombinaci s	Antao: 4A72 40, 4A73 51, 4A74 65 Artis 4179 43, 4198 61, 4172 58, 4178 41 Collaro 4A18 40, 4A21 38, 4A19 56, 4A20 56			
Osvětlení	-	diodové osvětlení Osvětlení: 2 x LED / 4,2 W	diodové osvětlení Osvětlení: 1 x LED / 2,3 W	diodové osvětlení Osvětlení: 1 x LED / 2,3 W, 2 x LED / 4,2 W
Zařízení	1x balíček příslušenství Finion 2 x výsuvný díl s protiskluzovou podložkou			
Odkazy na normy	-		IP 44	
Montáž	závěsný model			
Součást dodávky	upevňovací sada je součástí dodávky			
Všechny barevné kombinace	3.314,-	4.005,-	4.005,-	4.698,-
	SPODNÍ SKŘÍŇKA	SPODNÍ SKŘÍŇKA	SPODNÍ SKŘÍŇKA	SPODNÍ SKŘÍŇKA
				
Objednávací číslo	FA2Z YY XX	GA2Z YY XX	F99Z 00 XX	G99Z 00 XX
Rozměry (š x v x h)	1000 x 603 x 501 mm		800 x 603 x 501 mm	
Verze modelu	s regálovým prvkem, bez otvoru pro baterii umyvadlo uprostřed	s regálovým prvkem, se stěnovými svítidly, bez otvoru pro baterii umyvadlo uprostřed	bez otvoru pro baterii umyvadlo uprostřed	se stěnovými svítidly, bez otvoru pro baterii umyvadlo uprostřed
Pro kombinaci s	Antao: 4A72 40, 4A73 51, 4A74 65 Artis 4179 43, 4198 61, 4172 58, 4178 41 Collaro 4A18 40, 4A21 38, 4A19 56, 4A20 56			
Osvětlení	diodové osvětlení Osvětlení: 1 x LED / 2,3 W	diodové osvětlení Osvětlení: 1 x LED / 2,3 W, 2 x LED / 4,2 W	-	diodové osvětlení Osvětlení: 2 x LED / 4,2 W
Zařízení	1x balíček příslušenství Finion 2 x výsuvný díl s protiskluzovou podložkou			
Odkazy na normy		IP 44	-	IP 44
Montáž	závěsný model			
Součást dodávky	upevňovací sada je součástí dodávky			
Všechny barevné kombinace	4.005,-	4.698,-	3.037,-	3.729,-

Uspořádání struktury čísla výrobku viz strana 149

YY = dosadíte barvu regálu
GF = Glossy White Lacquer, GK = Anthracite Matt Lacquer, GM = Olive Matt Lacquer, HB = Peony Matt Lacquer, HF = Gold Matt Lacquer, HG = Midnight Blue Matt Lacquer, HJ = Silk Grey Matt Lacquer, MT = White Matt Lacquer, PD = Black Matt Lacquer, GN = Walnut Veneer, PC = Oak Veneer

XX = dosadíte barvu čela a korpusu
GF = Glossy White Lacquer, GK = Anthracite Matt Lacquer, GM = Olive Matt Lacquer, HB = Peony Matt Lacquer, HG = Midnight Blue Matt Lacquer, HJ = Silk Grey Matt Lacquer, MT = White Matt Lacquer, PD = Black Matt Lacquer, GN = Walnut Veneer, PC = Oak Veneer

Z = dosadíte číslo barvy umyvadlové desky
1 = Glass White Matt, 2 = Glass Black Matt

FINION

€ bez DPH

Chráněný vzor, **Výroba na zakázku (Mějte prosím na paměti, že v případě požadavku na storno nebo změnu objednávky Vám nemůžeme vždy vyhovět!)**, Umyvadlo a armatury objednávejte zvlášť., dálkový ovladač G999 02 00 k ovládání nábytku a zrcadel s osvětlením je nutné objednat zvlášť

Express Delivery Tyto výrobky jsou obvykle skladem.

	VYSOKÁ SKŘÍŇKA	VYSOKÁ SKŘÍŇKA	VYSOKÁ SKŘÍŇKA	VYSOKÁ SKŘÍŇKA
Objednací číslo	F480 00 XX	G480 00 XX	F490 00 XX	G490 00 XX
Rozměry (š x v x h)	418 x 1516 x 270 mm			
Verze modelu	-	se stěnovými svítidly	-	se stěnovými svítidly
panty	panty vlevo	panty vlevo	panty vpravo	panty vpravo
Osvětlení	-	diodové osvětlení Osvětlení: 2 x LED / 11,2 W	-	diodové osvětlení Osvětlení: 2 x LED / 11,2 W
Zařízení	1 x pevná přihrádka 1 x dvířka 3 x skleněná polička			
Odkazy na normy	-	IP 44	-	IP 44
Montáž	závěsný model			
Součást dodávky	upevňovací sada je součástí dodávky			
Všechny barevné kombinace	1.652,-	2.344,-	1.652,-	2.344,-
	VYSOKÁ SKŘÍŇKA	VYSOKÁ SKŘÍŇKA	VYSOKÁ SKŘÍŇKA	VYSOKÁ SKŘÍŇKA
Objednací číslo	F460 YY XX	G460 YY XX	F470 YY XX	G470 YY XX
Rozměry (š x v x h)	418 x 1516 x 270 mm			
Verze modelu	s regálovým prvkem	s regálovým prvkem, se stěnovými svítidly	s regálovým prvkem	s regálovým prvkem, se stěnovými svítidly
panty	panty vlevo	panty vlevo	panty vpravo	panty vpravo
Osvětlení	diodové osvětlení Osvětlení: 1 x LED / 2,3 W	diodové osvětlení Osvětlení: 1 x LED / 2,3 W, 2 x LED / 11,2 W	diodové osvětlení Osvětlení: 1 x LED / 2,3 W	diodové osvětlení Osvětlení: 1 x LED / 2,3 W, 2 x LED / 11,2 W
Zařízení	2 x dvířka 2 x skleněná polička			
Odkazy na normy	IP 44			
Montáž	závěsný model			
Součást dodávky	upevňovací sada je součástí dodávky			
Všechny barevné kombinace	2.344,-	3.037,-	2.344,-	3.037,-

Uspořádání struktury čísla výrobku viz strana 149

YY = dosadte barvu regálu
GF = Glossy White Lacquer, GK = Anthracite Matt Lacquer, GM = Olive Matt Lacquer, HB = Peony Matt Lacquer, HF = Gold Matt Lacquer, HG = Midnight Blue Matt Lacquer, HJ = Silk Grey Matt Lacquer, MT = White Matt Lacquer, PD = Black Matt Lacquer, GN = Walnut Veneer, PC = Oak Veneer

XX = dosadte barvu čela a korpusu
GF = Glossy White Lacquer, GK = Anthracite Matt Lacquer, GM = Olive Matt Lacquer, HB = Peony Matt Lacquer, HG = Midnight Blue Matt Lacquer, HJ = Silk Grey Matt Lacquer, MT = White Matt Lacquer, PD = Black Matt Lacquer, GN = Walnut Veneer, PC = Oak Veneer

Z = dosadte číslo barvy umyvadlové desky
1 = Glass White Matt, 2 = Glass Black Matt









FINION

€ bez DPH

Chráněný vzor, **Výroba na zakázku (Mějte prosím na paměti, že v případě požadavku na storno nebo změnu objednávky Vám nemůžeme vždy vyhovět!)**, Umyvadlo a armatury objednávejte zvlášť., dálkový ovladač G999 02 00 k ovládání nábytku a zrcadel s osvětlením je nutné objednat zvlášť

Express Delivery

Tyto výrobky jsou obvykle skladem.

	BOČNÍ SKŘÍŇKA	BOČNÍ SKŘÍŇKA	BOČNÍ SKŘÍŇKA	BOČNÍ SKŘÍŇKA
				
Objednávací číslo	F560 00 XX	G560 00 XX	F570 00 XX	G570 00 XX
Rozměry (š x v x h)	418 x 936 x 270 mm			
Verze modelu	-	se stěnovými svítilny	-	se stěnovými svítilny
panty	panty vlevo	panty vlevo	panty vpravo	panty vpravo
Osvětlení	-	diodové osvětlení Osvětlení: 2 x LED / 6,9 W	-	diodové osvětlení Osvětlení: 2 x LED / 6,9 W
Zařízení	1 x dvířka 2 x skleněná polička			
Odkazy na normy	-	IP 44	-	IP 44
Montáž	závěsný model			
Součást dodávky	upevňovací sada je součástí dodávky			
Všechny barevné kombinace	1.373,-	2.067,-	1.373,-	2.067,-
	BOČNÍ SKŘÍŇKA	BOČNÍ SKŘÍŇKA	BOČNÍ SKŘÍŇKA	BOČNÍ SKŘÍŇKA
				
Objednávací číslo	F500 YY XX	G500 YY XX	F510 YY XX	G510 YY XX
Rozměry (š x v x h)	418 x 936 x 270 mm			
Verze modelu	s regálovým prvkem	s regálovým prvkem, se stěnovými svítilny	s regálovým prvkem	s regálovým prvkem, se stěnovými svítilny
panty	panty vlevo	panty vlevo	panty vpravo	panty vpravo
Osvětlení	diodové osvětlení Osvětlení: 1 x LED / 2,3 W	diodové osvětlení Osvětlení: 1 x LED / 2,3 W, 2 x LED / 6,9 W	diodové osvětlení Osvětlení: 1 x LED / 2,3 W	diodové osvětlení Osvětlení: 1 x LED / 2,3 W, 2 x LED / 6,9 W
Zařízení	1 x dvířka 1 x skleněná polička			
Odkazy na normy	IP 44			
Montáž	závěsný model			
Součást dodávky	upevňovací sada je součástí dodávky			
Všechny barevné kombinace	2.067,-	2.761,-	2.067,-	2.761,-

Uspořádání struktury čísla výrobku viz strana 149

YY = dosadte barvu regálu

GF = Glossy White Lacquer, GK = Anthracite Matt Lacquer, GM = Olive Matt Lacquer, HB = Peony Matt Lacquer, HF = Gold Matt Lacquer, HG = Midnight Blue Matt Lacquer, HJ = Silk Grey Matt Lacquer, MT = White Matt Lacquer, PD = Black Matt Lacquer, GN = Walnut Veneer, PC = Oak Veneer

XX = dosadte barvu čela a korpusu

GF = Glossy White Lacquer, GK = Anthracite Matt Lacquer, GM = Olive Matt Lacquer, HB = Peony Matt Lacquer, HG = Midnight Blue Matt Lacquer, HJ = Silk Grey Matt Lacquer, MT = White Matt Lacquer, PD = Black Matt Lacquer, GN = Walnut Veneer, PC = Oak Veneer

Z = dosadte číslo barvy umyvadlové desky

1 = Glass White Matt, 2 = Glass Black Matt

FINION

€ bez DPH

Chráněný vzor, Výroba na zakázku (Mějte prosím na paměti, že v případě požadavku na storno nebo změnu objednávky Vám nemůžeme vždy vyhovět!). Umyvadlo a armatury objednávejte zvlášť., dálkový ovladač G999 02 00 k ovládání nábytku a zrcadel s osvětlením je nutné objednat zvlášť

Express Delivery Tyto výrobky jsou obvykle skladem.

	BOČNÍ SKŘÍŇKA	BOČNÍ SKŘÍŇKA	BOČNÍ SKŘÍŇKA	BOČNÍ SKŘÍŇKA
Objednací číslo	F540 YY XX	G540 YY XX	F550 YY XX	G550 YY XX
Rozměry (š x v x h)	418 x 936 x 270 mm			
Verze modelu	s regálovým prvkem	s regálovým prvkem, se stěnovými svítidly	s regálovým prvkem	s regálovým prvkem, se stěnovými svítidly
panty	panty vlevo	panty vlevo	panty vpravo	panty vpravo
Osvětlení	diodové osvětlení Osvětlení: 1 x LED / 2,3 W	diodové osvětlení Osvětlení: 1 x LED / 2,3 W, 2 x LED / 6,9 W	diodové osvětlení Osvětlení: 1 x LED / 2,3 W	diodové osvětlení Osvětlení: 1 x LED / 2,3 W, 2 x LED / 6,9 W
Zařízení	1 x dvířka 1 x skleněná polička			
Odkazy na normy	IP 44			
Montáž	závěsný model			
Součást dodávky	upevňovací sada je součástí dodávky			
Všechny barevné kombinace	2.067,-	2.761,-	2.067,-	2.761,-

	POLICE	POLICE	POLICE
Objednací číslo	FD10 YY XX	F580 YY XX	G580 YY XX
Rozměry (š x v x h)	418 x 356 x 270 mm		
Verze modelu	-	vnitřní osvětlení	vnitřní osvětlení, se stěnovými svítidly
Osvětlení	-	diodové osvětlení Osvětlení: 1 x LED / 2,3 W	diodové osvětlení Osvětlení: 3 x LED / 2,3 W
Odkazy na normy	-	IP 44	
Montáž	závěsný model		
Součást dodávky	upevňovací sada je součástí dodávky		
Všechny barevné kombinace	1.038,-	1.236,-	1.928,-

	ZRCADLO	ZRCADLO	ZRCADLO	ZRCADLO
Objednací číslo	F600 16 00	F600 12 00	F600 10 00	F600 80 00
Rozměry (š x v x h)	1600 x 750 x 45 mm	1200 x 750 x 45 mm	1000 x 750 x 45 mm	800 x 750 x 45 mm
Osvětlení	diodové osvětlení Osvětlení: 1 x LED / 66,2 W	diodové osvětlení Osvětlení: 1 x LED / 53,9 W	diodové osvětlení Osvětlení: 1 x LED / 47,7 W	diodové osvětlení Osvětlení: 1 x LED / 41,6 W
Odkazy na normy	IP 44			
Součást dodávky	upevňovací sada je součástí dodávky			
Všechny barevné kombinace	3.327,-	2.911,-	2.634,-	2.219,-

Uspořádání struktury čísla výrobku viz strana 149

YY = dosadíte barvu regálu
GF = Glossy White Lacquer, GK = Anthracite Matt Lacquer, GM = Olive Matt Lacquer, HB = Peony Matt Lacquer, HF = Gold Matt Lacquer, HG = Midnight Blue Matt Lacquer, MT = White Matt Lacquer, PD = Black Matt Lacquer, GN = Walnut Veneer, PC = Oak Veneer

XX = dosadíte barvu čela a korpusu
GF = Glossy White Lacquer, GK = Anthracite Matt Lacquer, GM = Olive Matt Lacquer, HB = Peony Matt Lacquer, HG = Midnight Blue Matt Lacquer, HJ = Silk Grey Matt Lacquer, MT = White Matt Lacquer, PD = Black Matt Lacquer, GN = Walnut Veneer, PC = Oak Veneer

Z = dosadíte číslo barvy umyvadlové desky
1 = Glass White Matt, 2 = Glass Black Matt



FINION





€ bez DPH

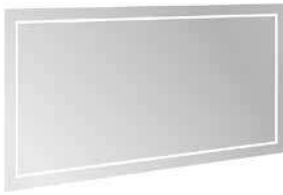
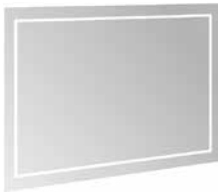
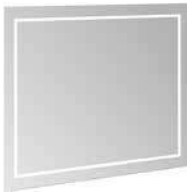
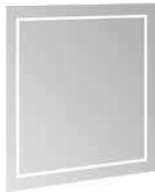

Chráněný vzor, **Výroba na zakázku (Mějte prosím na paměti, že v případě požadavku na storno nebo změnu objednávky Vám nemůžeme vždy vyhovět!)**, Umyvadlo a armatury objednávejte zvlášť., dálkový ovladač G999 02 00 k ovládání nábytku a zrcadel s osvětlením je nutné objednat zvlášť

Express Delivery

Tyto výrobky jsou obvykle skladem.

ZRCADLO	
	
	
Objednací číslo	F600 60 00
Rozměry (š x v x h)	600 x 750 x 45 mm
Osvětlení	diodové osvětlení Osvětlení: 1 x LED / 35,4 W
Odkazy na normy	IP 44
Součást dodávky	upevňovací sada je součástí dodávky
	1.803,-

	ZRCADLO	ZRCADLO	ZRCADLO	ZRCADLO
				
				
Objednací číslo	G600 16 00	G600 12 00	G600 10 00	G600 80 00
Rozměry (š x v x h)	1600 x 750 x 45 mm	1200 x 750 x 45 mm	1000 x 750 x 45 mm	800 x 750 x 45 mm
Osvětlení	diodové osvětlení Osvětlení: 1 x LED / 33,1 W, 1 x LED / 66,2 W	diodové osvětlení Osvětlení: 1 x LED / 27 W, 1 x LED / 53,9 W	diodové osvětlení Osvětlení: 1 x LED / 23,9 W, 1 x LED / 47,7 W	diodové osvětlení Osvětlení: 1 x LED / 20,8 W, 1 x LED / 41,6 W
Zařízení	se stěnovými svítilny			
Odkazy na normy	IP 44			
Součást dodávky	upevňovací sada je součástí dodávky			
	3.744,-	3.327,-	2.911,-	2.634,-

ZRCADLO	
	
	
Objednací číslo	G600 60 00
Rozměry (š x v x h)	600 x 750 x 45 mm
Osvětlení	diodové osvětlení Osvětlení: 1 x LED / 17,7 W, 1 x LED / 35,4 W
Zařízení	se stěnovými svítilny
Odkazy na normy	IP 44
Součást dodávky	upevňovací sada je součástí dodávky
	2.358,-

Uspořádání struktury čísla výrobku viz strana 149

YY = dosadte barvu regálu
GF = Glossy White Lacquer, GK = Anthracite Matt Lacquer, GM = Olive Matt Lacquer, HB = Peony Matt Lacquer, HF = Gold Matt Lacquer, HG = Midnight Blue Matt Lacquer, MT = White Matt Lacquer, PD = Black Matt Lacquer, GN = Walnut Veneer, PC = Oak Veneer

XX = dosadte barvu čela a korpusu
GF = Glossy White Lacquer, GK = Anthracite Matt Lacquer, GM = Olive Matt Lacquer, HB = Peony Matt Lacquer, HG = Midnight Blue Matt Lacquer, HJ = Silk Grey Matt Lacquer, MT = White Matt Lacquer, PD = Black Matt Lacquer, GN = Walnut Veneer, PC = Oak Veneer

Z = dosadte číslo barvy umyvadlové desky
1 = Glass White Matt, 2 = Glass Black Matt



FINION

€ bez DPH

Chráněný vzor, **Výroba na zakázku (Mějte prosím na paměti, že v případě požadavku na storno nebo změnu objednávky Vám nemůžeme vždy vyhovět!)**, Umyvadlo a armatury objednávejte zvlášť., dálkový ovladač G999 02 00 k ovládání nábytku a zrcadel s osvětlením je nutné objednat zvlášť

Express
Delivery

Tyto výrobky jsou obvykle skladem.

DÁLKOVÉ OVLÁDÁNÍ VČ. DRŽÁKU	
	
	
Objednací číslo	G999 02 00
Rozměry (š x v x h)	40 x 10 x 115 mm
Popis	jedno dálkové ovládání pro všechny výrobky Finion, je potřeba pro ovládání všech osvětlovacích prvků Finion
Součást dodávky	není součástí dodávky
	55,-

Uspořádání struktury čísla výrobku viz strana 149

YY = dosadte barvu regálu

GF = Glossy White Lacquer, GK = Anthracite Matt Lacquer, GM = Olive Matt Lacquer, HB = Peony Matt Lacquer, HF = Gold Matt Lacquer, HG = Midnight Blue Matt Lacquer, HJ = Silk Grey Matt Lacquer, MT = White Matt Lacquer, PD = Black Matt Lacquer, GN = Walnut Veneer, PC = Oak Veneer

XX = dosadte barvu čela a korpusu

GF = Glossy White Lacquer, GK = Anthracite Matt Lacquer, GM = Olive Matt Lacquer, HB = Peony Matt Lacquer, HG = Midnight Blue Matt Lacquer, HJ = Silk Grey Matt Lacquer, MT = White Matt Lacquer, PD = Black Matt Lacquer, GN = Walnut Veneer, PC = Oak Veneer

Z = dosadte číslo barvy umyvadlové desky

1 = Glass White Matt, 2 = Glass Black Matt

HOMMAGE

Sanitární keramika a koupelnový nábytek

- Segment Premium
- Vhodný nábytkový program Hommage
- vhodná vana Hommage
- vhodné vodovodní baterie, doplňky a příslušenství Mettlach

PRO.VILLEROY-BOCH.COM/TECHNICALDRAWINGS



Barvy keramiky



R1 = Bílá Alpin
CeramicPlus



R7 = Pure Black
CeramicPlus

Barvy čelních stěn a barvy korpusu



Walnut/Grey-
White Marble



White Matt
Lacquer/Black
Marble

HOMMAGE



€ bez DPH

Chráněný vzor
vodovodní baterie je nutné objednat zvlášť

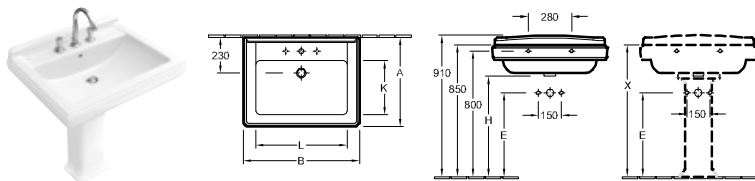
UMYVADLO



Objednací číslo	A	B	E	H	K	L
710175XX	580	750	520	640	350	590
7101A1XX	580	750	520	640	350	590

Objednací číslo	Popis	plus R1	plus R7		kus/pal.	kg/kus
7101 75 XX	750 x 580 mm 	902,-	1.062,-	-	8	32,7
7101 A1 XX	750 x 580 mm 	902,-	1.062,-	-	8	32,7



montáž na stěnu

Další informace o vhodných ventilech viz strany 361-364

6810 00 XX	UZÁVÍRATELNÝ VENTIL	-	141,-	-		0,4
7232 00 XX	SLOUP	600,-	699,-	-	30	11,5
9221 49 00	UMYVADLOVÝ PRVEK 525 x 1120 x 75 mm Další modely ViConnect viz strany 344-360	-	-	245,-	10	8,1

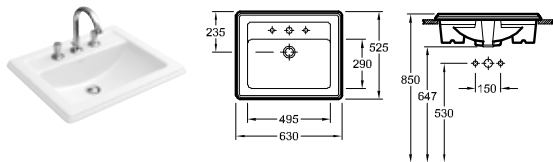
ZÁPUSTNÉ UMYVADLO



Objednací číslo	Popis	plus R1	plus R7		kus/pal.	kg/kus
7102 63 XX	630 x 525 mm 	1.089,-	1.285,-	-	12	21,1
7102 A1 XX	630 x 525 mm 	1.089,-	1.285,-	-	12	21

zápustné umyvadlo, včetně výřezové šablony, vhodný nábytkový program: Hommage

Další informace o vhodných ventilech viz strany 361-364

6810 00 XX	UZÁVÍRATELNÝ VENTIL	-	141,-	-		0,4
------------	---------------------	---	-------	---	--	-----

XX = dosadte kód barvy
R1 = Bílá Alpin CeramicPlus, R7 = Pure Black CeramicPlus

HOMMAGE

€ bez DPH

Chráněný vzor
vodovodní baterie je nutné objednat zvlášť

KLOZET S HLUBOKÝM SPLACHOVÁNÍM

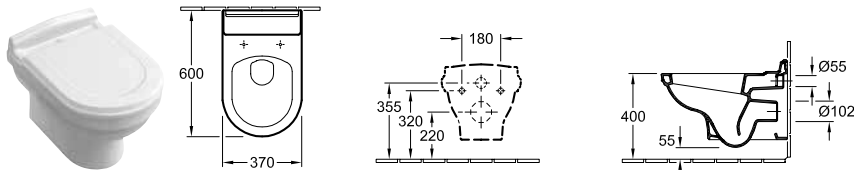

Objednací číslo	Popis	plus R1	plus R7		kus/pal.	kg/kus
6661 B0 XX	370 x 600 mm	896,-	1.054,-	-	10	27,8
závěsný model, vodorovný odpad, upevňovací sada pro skryté upevnění součástí dodávky						
8809 S1 XX	KLOZETOVÉ SEDÁTKO S POKLOPEM s funkcí QuickRelease a SoftClosing, závěsy z ušlechtilé oceli	434,-	522,-	-	40	2,6
8809 S6 XX	KLOZETOVÉ SEDÁTKO S POKLOPEM s funkcí QuickRelease a SoftClosing, závěsy z ušlechtilé mosazi	574,-	661,-	-	40	3,9
9926 K1 00	KLOZETOVÉ SEDÁTKO S POKLOPEM masivní hrušeň, mořená na ořech, závěsy z ušlechtilé oceli	-	-	499,-	40	3,5
9926 K6 00	KLOZETOVÉ SEDÁTKO S POKLOPEM masivní hrušeň, mořená na ořech, závěsy z ušlechtilé mosazi	-	-	639,-	40	3,5
9222 87 00	PROTIHLUKOVÁ SADA (na přání) vč. příslušenství	-	-	26,-	600	0,1
9224 65 00	PODOMÍTKOVÁ SPLACHOVACÍ NÁDRŽKA pro sádrokartonové konstrukce, nízké 450 x 1120 x 165 mm Další modely ViConnect viz strany 344-360	-	-	600,-	8	19,8
9224 27 00	PODOMÍTKOVÁ SPLACHOVACÍ NÁDRŽKA pro sádrokartonové konstrukce, standardní výška, s namontovanou instalační trubicí pro přípojku WC s bidetovou sprškou/přívodem elektro 525 x 1120 x 135 mm Další modely ViConnect viz strany 344-360	-	-	445,-	10	15,8

KLOZET KOMBI S HLUBOKÝM SPLACHOVÁNÍM

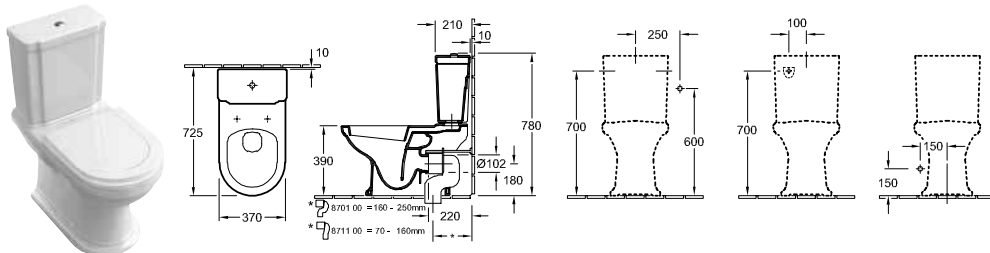

Objednací číslo	Popis	plus R1	plus R7		kus/pal.	kg/kus
6662 10 XX	370 x 725 mm	1.109,-	1.309,-	-	9	27,4
stojící model, vodorovný odpad, upevňovací sada pro skryté upevnění součástí dodávky, doporučení: montáž s minimální vzdáleností od stěny: 10 mm						
7721 11 XX	NÁDRŽKA přívod vody ze strany nebo zezadu, splachovací souprava s úsporným tlačítkem DualFlush, pochromováno	711,-	787,-	-	32	14,2
7721 16 XX	NÁDRŽKA přívod vody ze strany nebo zezadu, splachovací souprava s úsporným tlačítkem DualFlush, ušlechtilá mosaz	802,-	879,-	-	32	14,2
8809 S1 XX	KLOZETOVÉ SEDÁTKO S POKLOPEM s funkcí QuickRelease a SoftClosing, závěsy z ušlechtilé oceli	434,-	522,-	-	40	2,6
8809 S6 XX	KLOZETOVÉ SEDÁTKO S POKLOPEM s funkcí QuickRelease a SoftClosing, závěsy z ušlechtilé mosazi	574,-	661,-	-	40	3,9
9926 61 00	KLOZETOVÉ SEDÁTKO S POKLOPEM masivní hrušeň, mořená na ořech, závěsy z ušlechtilé oceli	-	-	453,-	40	3,9
9926 66 00	KLOZETOVÉ SEDÁTKO S POKLOPEM masivní hrušeň, mořená na ořech, závěsy z ušlechtilé mosazi	-	-	592,-	40	3,5
8701 00 00	ODPADOVÉ VARIOKOLENO pro odpad svislý 160 - 250 mm	-	-	152,-	100	0,7
8711 00 00	ODPADOVÉ VARIOKOLENO pro odpad svislý 70 - 160 mm	-	-	152,-	100	0,7

XX = dosadte kód barvy
R1 = Bílá Alpin CeramicPlus, R7 = Pure Black CeramicPlus

HOMMAGE

€ bez DPH

Chráněný vzor

Zboží je obvykle skladem. Umyvadla objednejte samostatně, s výjimkou sady výrobků 8979 A1 XX, 8979 63 XX, 8980 A1 XX a 8980 63 XX





Express Delivery

Tyto výrobky jsou obvykle skladem.

- Čelo:**
 masivní javor v provedení Walnut mořený nebo White Matt Lacquer (21 mm)
 barva vnitřku = vnější barva
 fládrování po obvodu v provedení Walnut
- Korpus:**
 laminovaná dřevotřísková deska v provedení Walnut nebo White Matt (19 mm)
 barva vnitřku = vnější barva
 fládrování svíslé v provedení Walnut
- Umyvadlová deska:**
 mramor Grey-White Marble u provedení Walnut (30 mm)
- mramor Black Marble u provedení White Matt Lacquer (30 mm)
- Dvířka:**
 s prosklením
 funkce SoftClosing
- Úchytky:**
 keramika v barvě 01
- Zrcadla:**
 zrcadlo (5 mm) přilepené k rámu
 dřevotřísková deska dýhovaná (19 mm), provedení mořený ořech, bílý matný lak

Všimněte si prosím:

Bližší informace, jako umístění baterií, instalační a montážní rozměry atd., jsou uvedeny v technických výkresech.

	ÚCHYT	
		
Barevné provedení	keramická úchytka hranatá, bílá	
	SKŘÍŇKA POD UMYVADLO S UMYVADLEM	SKŘÍŇKA POD UMYVADLO S UMYVADLEM
		
		
Objednací číslo	8979 63 XX	8979 A1 XX
Rozměry (š x v x h)	985 x 905 x 620 mm	
Verze modelu	umyvadlo uprostřed	
Zařízení	1 x výsuvný díl 2 x dvířka 1 x přihrádka 1 x mramorová deska s osazenou zadní lištou	
Montáž	stojící model	
Součást dodávky	Spodní skříňka, Zápustné umyvadlo 7102 63, hranaté úchytky ladící se sanitární keramikou, upevňovací sada je součástí dodávky	Spodní skříňka, Zápustné umyvadlo 7102 A1, hranaté úchytky ladící se sanitární keramikou, upevňovací sada je součástí dodávky
R1	5.606,-	5.606,-

XX = dosadte kód barvy
 R1 = Bílá Alpin CeramicPlus, R7 = Pure Black CeramicPlus

YY = dosadte kód úchytky
 01 = Bílá Alpin

HOMMAGE

€ bez DPH

Chráněný vzor

Zboží je obvykle skladem, Umyvadla objednejte samostatně, s výjimkou sady výrobků 8979 A1 XX, 8979 63 XX, 8980 A1 XX a 8980 63 XX

Express Delivery Tyto výrobky jsou obvykle skladem.

	BOČNÍ SKŘÍŇKA	BOČNÍ SKŘÍŇKA
		
	Express Delivery	Express Delivery
Objednací číslo	8964 10 YY	8964 11 YY
Rozměry (š x v x h)	442 x 850 x 432 mm	
panty	panty vlevo	panty vpravo
Zařízení	1 x přihrádka 1 x dvířka 1 x výsuvný díl 1 x mramorová deska	
Montáž	stojící model	
01	2.895,-	2.895,-

	ZRCADLO	ZRCADLO	ZRCADLO
			
	Express Delivery	Express Delivery	Express Delivery
Objednací číslo	8565 02 00	8565 01 00	8565 00 00
Rozměry (š x v x h)	985 x 740 x 37 mm	685 x 740 x 37 mm	557 x 740 x 37 mm
Součást dodávky	upevňovací sada je součástí dodávky		
	1.178,-	1.068,-	1.027,-

	SKŘÍŇKA POD UMYVADLO S UMYVADLEM	SKŘÍŇKA POD UMYVADLO S UMYVADLEM
		
	Express Delivery	Express Delivery
Objednací číslo	8980 63 XX	8980 A1 XX
Rozměry (š x v x h)	985 x 905 x 620 mm	
Verze modelu	umyvadlo uprostřed	
Zařízení	1 x výsuvný díl 2 x dvířka 1 x přihrádka 1 x mramorová deska s osazenou zadní lištou	
Montáž	stojící model	
Součást dodávky	Spodní skříňka, Zápustné umyvadlo 7102 63, hranaté úchytky ladící se sanitární keramikou, upevňovací sada je součástí dodávky	Spodní skříňka, Zápustné umyvadlo 7102 A1, hranaté úchytky ladící se sanitární keramikou, upevňovací sada je součástí dodávky
R1	5.606,-	5.606,-

XX = dosadte kód barvy
R1 = Bílá Alpin CeramicPlus, R7 = Pure Black CeramicPlus

YY = dosadte kód úchytky
01 = Bílá Alpin

HOMMAGE



€ bez DPH

Chráněný vzor

Zboží je obvykle skladem, Umyvadla objednejte samostatně, s výjimkou sady výrobků 8979 A1 XX, 8979 63 XX, 8980 A1 XX a 8980 63 XX

Express Delivery

Tyto výrobky jsou obvykle skladem.

	BOČNÍ SKŘÍŇKA	BOČNÍ SKŘÍŇKA	
			
	Express Delivery	Express Delivery	
Objednací číslo	8964 20 YY	8964 21 YY	
Rozměry (š x v x h)	442 x 850 x 432 mm		
panty	panty vlevo	panty vpravo	
Zařízení	1 x výsuvný díl 1 x dvířka 1 x přihrádka 1 x mramorová deska		
Montáž	stojící model		
01	2.895,-	2.895,-	
	ZRCADLO	ZRCADLO	ZRCADLO
			
	Express Delivery	Express Delivery	Express Delivery
Objednací číslo	8565 22 00	8565 21 00	8565 20 00
Rozměry (š x v x h)	985 x 740 x 37 mm	685 x 740 x 37 mm	557 x 740 x 37 mm
Součást dodávky	upevňovací sada je součástí dodávky		
	1.178,-	1.068,-	1.027,-

XX = dosadte kód barvy
 R1 = Bílá Alpin CeramicPlus, R7 = Pure Black CeramicPlus

YY = dosadte kód úchytky
 01 = Bílá Alpin

LEGATO

Koupelnový nábytek

- Segment Mainstream
- Hodí se k umyvadlům kolekcí Architectura, Artis, Collaro, Finion, Loop & Friends, Memento 2.0, My Nature, Subway 2.0
- Vhodné ke všem kolekcím zrcadel
- Vhodné ke všem kolekcím zrcadlových skříněk

PRO.VILLEROY-BOCH.COM/TECHNICALDRAWINGS



Barvy čelních stěn a barvy korpusu a barvy umyvadlových desek



DH = Glossy White



FP = Glossy Grey



MS = White Matt



PD = Black Matt Lacquer



VG = Truffle Grey



VK = Soft Grey



RH = Oak Kansas



RK = Stone Oak



VH = Arizona Oak



VJ = Nordic Oak

LEGATO

€ bez DPH

Chráněný vzor

Výroba na zakázku (Mějte prosím na paměti, že v případě požadavku na storno nebo změnu objednávky Vám nemůžeme vždy vyhověti!), Umyvadlo a armatury objednávejte zvlášť.

Čelo:

MDF akrylátová fólie v provedení DH, FP (19 mm)
 laminovaná dřevotříška v provedení MS, RH, RK, VG, VH, VJ, VK (19 mm)
 MDF, lakovaná v barvě PD (19 mm)
 fládrování vodorovně v provedení RH, RK, VH, VJ
 barva vnitřku stejná jako barva u provedení DH, FP
 barva vnitřku stejná jako dekor u provedení MS, RH, RK, VG, VH, VJ, VK
 barva vnitřku antracitová u provedení PD

Korpus:

MDF akrylátová fólie v provedení DH, FP (19 mm)
 laminovaná dřevotříška v provedení MS, RH, RK, VG, VH, VJ, VK (19 mm)
 MDF, lakovaná v barvě PD (19 mm)
 fládrování vodorovně v provedení RH, RK, VH, VJ
 barva vnitřku stejná jako barva u provedení DH, FP
 barva vnitřku stejná jako dekor u provedení MS, RH, RK, VG, VH, VJ, VK
 barva vnitřku antracitová u provedení PD

Umyvadlová deska:

laminovaná dřevotříšková deska, lakovaná v barvě DH, FP, PD, VK (40 mm)
 laminovaná dřevotříšková deska, lakovaná v barvě MS, RH, RK, VG, VH, VJ, VK (40 mm)
 Možné otvory pro baterii jsou v umyvadlové desce předvrtány z výroby. Proražení se provádí

na místě v závislosti na modelu umyvadla a montážní situaci

Zešíkmená hrana umyvadlové desky:

minerální kompozit, lakovaný v barvě DH, FP, PD, VK
 Minerální kompozit v barvách bílá (MS), béžová (RH, VJ, VK), šedá (RK, VH) a krémová (VG)

Výsuvné díly:

Protiskluzové dno
 funkce SoftClosing

Dvířka:

funkce SoftClosing

Vnitřní členění:



přestavitelné skleněné přepážky (8 mm)
 krabice na drobnosti z šedého průsvitného plastu

Osvětlení:

integrované diodové osvětlení
 3stupňová regulace intenzity osvětlení
 nastavitelná barva světla od denní (6500 K) po teplou bílou (2700 K)
 senzorový spínač
 funkce Auto-on – intenzita světla je při zapnutí vždy 100 %, barevná teplota zůstává na nastavené hodnotě
 čtyřvodičové připojení

Všimněte si prosím:

Bližší informace, jako umístění baterií, instalační a montážní rozměry atd., jsou uvedeny v technických výkresech. Vyobrazená zástupná umyvadla jsou použita pouze jako příklad znázorňující danou kombinaci s umyvadlem.

	BALÍČEK PŘÍSLUŠENSTVÍ 1			
Zařízení	1 x vysoká skleněná přepážka 2 x nízká skleněná přepážka 1 x box na doplňky L			
	SPODNÍ SKŘÍŇKA	SPODNÍ SKŘÍŇKA	SPODNÍ SKŘÍŇKA	SPODNÍ SKŘÍŇKA
				
Objednací číslo	B599 00 XX	B599 L0 XX	B600 00 XX	B600 L0 XX
Rozměry (š x v x h)	1600 x 380 x 500 mm		1600 x 550 x 500 mm	
Verze modelu	pro 2 umyvadla			
Pro kombinaci s	Architectura 5A25 45/46, 5A26 60/61, 5A27 60/61 Artis 4179 43, 4198 61, 4172 58, 4178 41 Collaro 4A18 40, 4A21 38, 4A19 56, 4A20 56 Finion 4143 61 Loop & Friends 4A45 00/01, 4A46 00/01, 4A47 00/01, 4A48 00/01, 4A49 00/01, 4A50 00/01 My Nature 4110 60			
Osvětlení	-	diodové osvětlení Osvětlení: 1 x LED / 34,1 W	-	diodové osvětlení Osvětlení: 1 x LED / 34,1 W
Zařízení	2x balíček příslušenství 1 2 x výsuvný díl s protiskluzovou podložkou		2x balíček příslušenství 1 4 x výsuvný díl s protiskluzovou podložkou	
Odkazy na normy	-	IP 44	-	IP 44
Montáž	závěsný model			
Součást dodávky	upevňovací sada je součástí dodávky			
DH, FP, MS, RH, RK, VG, VH, VJ, VK	3.315,-	3.662,-	3.853,-	4.178,-
PD	3.811,-	4.209,-	4.429,-	4.803,-

XX = dosadte barvu čela a korpusu
 DH = Glossy White, FP = Glossy Grey, MS = White Matt, PD = Black Matt
 Lacquer, VG = Truffle Grey, VK = Soft Grey, RH = Oak Kansas, RK = Stone
 Oak, VH = Arizona Oak, VJ = Nordic Oak



LEGATO

LEGATO

€ bez DPH

Chráněný vzor

Výroba na zakázku (Mějte prosím na paměti, že v případě požadavku na storno nebo změnu objednávky Vám nemůžeme vždy vyhověti!), Umyvadlo a armatury objednávejte zvlášť.

	SPODNÍ SKŘÍŇKA	SPODNÍ SKŘÍŇKA	SPODNÍ SKŘÍŇKA	SPODNÍ SKŘÍŇKA
				
Objednací číslo	B595 00 XX	B595 L0 XX	B596 00 XX	B596 L0 XX
Rozměry (š x v x h)	1600 x 380 x 500 mm		1600 x 550 x 500 mm	
Verze modelu	umyvadlo vlevo			
Pro kombinaci s	Architectura 5A25 45/46, 5A26 60/61, 5A27 60/61 Artis 4179 43, 4198 61, 4172 58, 4178 41 Collaro 4A18 40, 4A21 38, 4A19 56, 4A20 56 Finion 4143 61 Loop & Friends 4A45 00/01, 4A46 00/01, 4A47 00/01, 4A48 00/01, 4A49 00/01, 4A50 00/01 My Nature 4110 80/60			
Osvětlení	-	diodové osvětlení Osvětlení: 1 x LED / 34,1 W	-	diodové osvětlení Osvětlení: 1 x LED / 34,1 W
Zařízení	2x balíček příslušenství 1 2 x výsuvný díl s protiskluzovou podložkou		2x balíček příslušenství 1 4 x výsuvný díl s protiskluzovou podložkou	
Odkazy na normy	-	IP 44	-	IP 44
Montáž	závěsný model			
Součást dodávky	upevňovací sada je součástí dodávky			
DH, FP, MS, RH, RK, VG, VH, VJ, VK	3.225,-	3.573,-	3.760,-	4.089,-
PD	3.709,-	4.109,-	4.326,-	4.703,-

	SPODNÍ SKŘÍŇKA	SPODNÍ SKŘÍŇKA	SPODNÍ SKŘÍŇKA	SPODNÍ SKŘÍŇKA
				
Objednací číslo	B597 00 XX	B597 L0 XX	B598 00 XX	B598 L0 XX
Rozměry (š x v x h)	1600 x 380 x 500 mm		1600 x 550 x 500 mm	
Verze modelu	umyvadlo vpravo			
Pro kombinaci s	Architectura 5A25 45/46, 5A26 60/61, 5A27 60/61 Artis 4179 43, 4198 61, 4172 58, 4178 41 Collaro 4A18 40, 4A21 38, 4A19 56, 4A20 56 Finion 4143 61 Loop & Friends 4A45 00/01, 4A46 00/01, 4A47 00/01, 4A48 00/01, 4A49 00/01, 4A50 00/01 My Nature 4110 80/60			
Osvětlení	-	diodové osvětlení Osvětlení: 1 x LED / 34,1 W	-	diodové osvětlení Osvětlení: 1 x LED / 34,1 W
Zařízení	2x balíček příslušenství 1 2 x výsuvný díl s protiskluzovou podložkou		2x balíček příslušenství 1 4 x výsuvný díl s protiskluzovou podložkou	
Odkazy na normy	-	IP 44	-	IP 44
Montáž	závěsný model			
Součást dodávky	upevňovací sada je součástí dodávky			
DH, FP, MS, RH, RK, VG, VH, VJ, VK	3.225,-	3.573,-	3.760,-	4.089,-
PD	3.709,-	4.109,-	4.326,-	4.703,-

XX = dosadte barvu čela a korpusu
DH = Glossy White, FP = Glossy Grey, MS = White Matt, PD = Black Matt
Lacquer, VG = Truffle Grey, VK = Soft Grey, RH = Oak Kansas, RK = Stone
Oak, VH = Arizona Oak, VJ = Nordic Oak

LEGATO

€ bez DPH

Chráněný vzor

Výroba na zakázku (Mějte prosím na paměti, že v případě požadavku na storno nebo změnu objednávky Vám nemůžeme vždy vyhověti!), Umyvadlo a armatury objednávejte zvlášť.

	SPODNÍ SKŘÍŇKA	SPODNÍ SKŘÍŇKA	SPODNÍ SKŘÍŇKA	SPODNÍ SKŘÍŇKA
				
Objednací číslo	B591 00 XX	B591 L0 XX	B592 00 XX	B592 L0 XX
Rozměry (š x v x h)	1400 x 380 x 500 mm		1400 x 550 x 500 mm	
Verze modelu	pro 2 umyvadla			
Pro kombinaci s	Architectura 5A25 45/46, 5A26 60/61, 5A27 60/61 Artis 4179 43, 4198 61, 4178 41 Collaro 4A18 40, 4A21 38, 4A19 56, 4A20 56 Loop & Friends 4A45 00/01, 4A46 00/01, 4A47 00/01, 4A48 00/01, 4A49 00/01, 4A50 00/01 My Nature 4110 60			
Osvětlení	-	diodové osvětlení Osvětlení: 1 x LED / 31 W	-	diodové osvětlení Osvětlení: 1 x LED / 31 W
Zařízení	2x balíček příslušenství 1 2 x výsuvný díl s protiskluzovou podložkou		2x balíček příslušenství 1 4 x výsuvný díl s protiskluzovou podložkou	
Odkazy na normy	-	IP 44	-	IP 44
Montáž	závěsný model			
Součást dodávky	upevňovací sada je součástí dodávky			
DH, FP, MS, RH, RK, VG, VH, VJ, VK	2.957,-	3.287,-	3.494,-	3.800,-
PD	3.402,-	3.777,-	4.015,-	4.369,-
	SPODNÍ SKŘÍŇKA	SPODNÍ SKŘÍŇKA	SPODNÍ SKŘÍŇKA	SPODNÍ SKŘÍŇKA
				
Objednací číslo	B585 00 XX	B585 L0 XX	B586 00 XX	B586 L0 XX
Rozměry (š x v x h)	1400 x 380 x 500 mm		1400 x 550 x 500 mm	
Verze modelu	umyvadlo uprostřed			
Pro kombinaci s	Architectura 5A25 45/46, 5A26 60/61, 5A27 60/61 Artis 4179 43, 4198 61, 4172 58, 4178 41 Collaro 4A18 40, 4A21 38, 4A19 56, 4A20 56 Finion 4143 61 Loop & Friends 4A45 00/01, 4A46 00/01, 4A47 00/01, 4A48 00/01, 4A49 00/01, 4A50 00/01 My Nature 4110 80/60			
Osvětlení	-	diodové osvětlení Osvětlení: 1 x LED / 31 W	-	diodové osvětlení Osvětlení: 1 x LED / 31 W
Zařízení	2x balíček příslušenství 1 3 x výsuvný díl s protiskluzovou podložkou		2x balíček příslušenství 1 5 x výsuvný díl s protiskluzovou podložkou	
Odkazy na normy	-	IP 44	-	IP 44
Montáž	závěsný model			
Součást dodávky	upevňovací sada je součástí dodávky			
DH, FP, MS, RH, RK, VG, VH, VJ, VK	3.019,-	3.358,-	3.555,-	3.871,-
PD	3.470,-	3.862,-	4.089,-	4.455,-



XX = dosadte barvu čela a korpusu
DH = Glossy White, FP = Glossy Grey, MS = White Matt, PD = Black Matt
Lacquer, VG = Truffle Grey, VK = Soft Grey, RH = Oak Kansas, RK = Stone Oak, VH = Arizona Oak, VJ = Nordic Oak



LEGATO

€ bez DPH

Chráněný vzor

Výroba na zakázku (Mějte prosím na paměti, že v případě požadavku na storno nebo změnu objednávky Vám nemůžeme vždy vyhověti!), Umyvadlo a armatury objednávejte zvlášť.

	SPODNÍ SKŘÍŇKA	SPODNÍ SKŘÍŇKA	SPODNÍ SKŘÍŇKA	SPODNÍ SKŘÍŇKA
				
Objednací číslo	B587 00 XX	B587 L0 XX	B588 00 XX	B588 L0 XX
Rozměry (š x v x h)	1400 x 380 x 500 mm		1400 x 550 x 500 mm	
Verze modelu	umyvadlo vlevo			
Pro kombinaci s	Architectura 5A25 45/46, 5A26 60/61, 5A27 60/61 Artis 4179 43, 4198 61, 4172 58, 4178 41 Collaro 4A18 40, 4A21 38, 4A19 56, 4A20 56 Finion 4143 61 Loop & Friends 4A45 00/01, 4A46 00/01, 4A47 00/01, 4A48 00/01, 4A49 00/01, 4A50 00/01 My Nature 4110 60			
Osvětlení	-	diodové osvětlení Osvětlení: 1 x LED / 31 W	-	diodové osvětlení Osvětlení: 1 x LED / 27,9 W
Zařízení	2x balíček příslušenství 1 2 x výsuvný díl s protiskluzovou podložkou		2x balíček příslušenství 1 4 x výsuvný díl s protiskluzovou podložkou	
Odkazy na normy	-	IP 44	-	IP 44
Montáž	závěsný model			
Součást dodávky	upevňovací sada je součástí dodávky			
DH, FP, MS, RH, RK, VG, VH, VJ, VK	2.868,-	3.201,-	3.404,-	3.715,-
PD	3.296,-	3.679,-	3.914,-	4.272,-

	SPODNÍ SKŘÍŇKA	SPODNÍ SKŘÍŇKA	SPODNÍ SKŘÍŇKA	SPODNÍ SKŘÍŇKA
				
Objednací číslo	B589 00 XX	B589 L0 XX	B590 00 XX	B590 L0 XX
Rozměry (š x v x h)	1400 x 380 x 500 mm		1400 x 550 x 500 mm	
Verze modelu	umyvadlo vpravo			
Pro kombinaci s	Architectura 5A25 45/46, 5A26 60/61, 5A27 60/61 Artis 4179 43, 4198 61, 4172 58, 4178 41 Collaro 4A18 40, 4A21 38, 4A19 56, 4A20 56 Finion 4143 61 Loop & Friends 4A45 00/01, 4A46 00/01, 4A47 00/01, 4A48 00/01, 4A49 00/01, 4A50 00/01 My Nature 4110 60			
Osvětlení	-	diodové osvětlení Osvětlení: 1 x LED / 31 W	-	diodové osvětlení Osvětlení: 1 x LED / 31 W
Zařízení	2x balíček příslušenství 1 2 x výsuvný díl s protiskluzovou podložkou		2x balíček příslušenství 1 4 x výsuvný díl s protiskluzovou podložkou	
Odkazy na normy	-	IP 44	-	IP 44
Montáž	závěsný model			
Součást dodávky	upevňovací sada je součástí dodávky			
DH, FP, MS, RH, RK, VG, VH, VJ, VK	2.868,-	3.201,-	3.404,-	3.715,-
PD	3.296,-	3.679,-	3.914,-	4.272,-

XX = dosadte barvu čela a korpusu
DH = Glossy White, FP = Glossy Grey, MS = White Matt, PD = Black Matt
Lacquer, VG = Truffle Grey, VK = Soft Grey, RH = Oak Kansas, RK = Stone
Oak, VH = Arizona Oak, VJ = Nordic Oak

LEGATO

€ bez DPH

Chráněný vzor

Výroba na zakázku (Mějte prosím na paměti, že v případě požadavku na storno nebo změnu objednávky Vám nemůžeme vždy vyhověti!), Umyvadlo a armatury objednávejte zvlášť.

	SPODNÍ SKŘÍŇKA	SPODNÍ SKŘÍŇKA	SPODNÍ SKŘÍŇKA	SPODNÍ SKŘÍŇKA
				
Objednací číslo	B583 00 XX	B583 L0 XX	B584 00 XX	B584 L0 XX
Rozměry (š x v x h)	1200 x 380 x 500 mm		1200 x 550 x 500 mm	
Verze modelu	pro 2 umyvadla			
Pro kombinaci s	Architectura 5A25 45/46 Artis 4179 43, 4178 41 Collaro 4A18 40, 4A21 38, 4A19 56, 4A20 56 Loop & Friends 5148 00/01, 4A45 00/01, 5144 00/01, 4A46 00/01			
Osvětlení	-	diodové osvětlení Osvětlení: 1 x LED / 27,9 W	-	diodové osvětlení Osvětlení: 1 x LED / 27,9 W
Zařízení	2x balíček příslušenství 1 2 x výsuvný díl s protiskluzovou podložkou		2x balíček příslušenství 1 4 x výsuvný díl s protiskluzovou podložkou	
Odkazy na normy	-	IP 44	-	IP 44
Montáž	závěsný model			
Součást dodávky	upevňovací sada je součástí dodávky			
DH, FP, MS, RH, RK, VG, VH, VJ, VK	2.598,-	2.895,-	3.045,-	3.320,-
PD	2.987,-	3.328,-	3.504,-	3.818,-
	SPODNÍ SKŘÍŇKA	SPODNÍ SKŘÍŇKA	SPODNÍ SKŘÍŇKA	SPODNÍ SKŘÍŇKA
				
Objednací číslo	B577 00 XX	B577 L0 XX	B578 00 XX	B578 L0 XX
Rozměry (š x v x h)	1200 x 380 x 500 mm		1200 x 550 x 500 mm	
Verze modelu	umyvadlo uprostřed			
Pro kombinaci s	Architectura 5A25 45/46, 5A26 60/61, 5A27 60/61 Artis 4179 43, 4198 61, 4172 58, 4178 41 Collaro 4A18 40, 4A21 38, 4A19 56, 4A20 56 Finion 4143 61 Loop & Friends 4A45 00/01, 4A46 00/01, 4A47 00/01, 4A48 00/01, 4A49 00/01, 4A50 00/01 My Nature 4110 80/60			
Osvětlení	-	diodové osvětlení Osvětlení: 1 x LED / 27,9 W	-	diodové osvětlení Osvětlení: 1 x LED / 27,9 W
Zařízení	1x balíček příslušenství 1 3 x výsuvný díl s protiskluzovou podložkou		1x balíček příslušenství 1 5 x výsuvný díl s protiskluzovou podložkou	
Odkazy na normy	-	IP 44	-	IP 44
Montáž	závěsný model			
Součást dodávky	upevňovací sada je součástí dodávky			
DH, FP, MS, RH, RK, VG, VH, VJ, VK	2.664,-	2.968,-	3.108,-	3.396,-
PD	3.061,-	3.413,-	3.573,-	3.905,-

XX = dosadte barvu čela a korpusu
DH = Glossy White, FP = Glossy Grey, MS = White Matt, PD = Black Matt
Lacquer, VG = Truffle Grey, VK = Soft Grey, RH = Oak Kansas, RK = Stone
Oak, VH = Arizona Oak, VJ = Nordic Oak

LEGATO

LEGATO

€ bez DPH

Chráněný vzor

Výroba na zakázku (Mějte prosím na paměti, že v případě požadavku na storno nebo změnu objednávky Vám nemůžeme vždy vyhověti!), Umyvadlo a armatury objednávejte zvlášť.

	SPODNÍ SKŘÍŇKA	SPODNÍ SKŘÍŇKA	SPODNÍ SKŘÍŇKA	SPODNÍ SKŘÍŇKA
				
Objednací číslo	B579 00 XX	B579 L0 XX	B580 00 XX	B580 L0 XX
Rozměry (š x v x h)	1200 x 380 x 500 mm		1200 x 550 x 500 mm	
Verze modelu	umyvadlo vlevo			
Pro kombinaci s	Architectura 5A25 45/46 Artis 4179 43, 4172 58, 4178 41 Collaro 4A18 40, 4A21 38, 4A19 56, 4A20 56 Loop & Friends 5148 00/01, 4A45 00/01, 5144 00/01, 4A46 00/01, 5154 00/01, 4A49 00/01 My Nature 4110 60			
Osvětlení	-	diodové osvětlení Osvětlení: 1 x LED / 27,9 W	-	diodové osvětlení Osvětlení: 1 x LED / 27,9 W
Zařízení	2x balíček příslušenství 1 2 x výsuvný díl s protiskluzovou podložkou		2x balíček příslušenství 1 4 x výsuvný díl s protiskluzovou podložkou	
Odkazy na normy	-	IP 44	-	IP 44
Montáž	závěsný model			
Součást dodávky	upevňovací sada je součástí dodávky			
DH, FP, MS, RH, RK, VG, VH, VJ, VK	2.510,-	2.808,-	2.957,-	3.236,-
PD	2.887,-	3.229,-	3.402,-	3.721,-

	SPODNÍ SKŘÍŇKA	SPODNÍ SKŘÍŇKA	SPODNÍ SKŘÍŇKA	SPODNÍ SKŘÍŇKA
				
Objednací číslo	B581 00 XX	B581 L0 XX	B582 00 XX	B582 L0 XX
Rozměry (š x v x h)	1200 x 380 x 500 mm		1200 x 550 x 500 mm	
Verze modelu	umyvadlo vpravo			
Pro kombinaci s	Architectura 5A25 45/46 Artis 4179 43, 4172 58, 4178 41 Collaro 4A18 40, 4A21 38, 4A19 56, 4A20 56 Loop & Friends 5148 00/01, 4A45 00/01, 5144 00/01, 4A46 00/01, 5154 00/01, 4A49 00/01 My Nature 4110 60			
Osvětlení	-	diodové osvětlení Osvětlení: 1 x LED / 27,9 W	-	diodové osvětlení Osvětlení: 1 x LED / 27,9 W
Zařízení	2x balíček příslušenství 1 2 x výsuvný díl s protiskluzovou podložkou		2x balíček příslušenství 1 4 x výsuvný díl s protiskluzovou podložkou	
Odkazy na normy	-	IP 44	-	IP 44
Montáž	závěsný model			
Součást dodávky	upevňovací sada je součástí dodávky			
DH, FP, MS, RH, RK, VG, VH, VJ, VK	2.510,-	2.808,-	2.957,-	3.236,-
PD	2.887,-	3.229,-	3.402,-	3.721,-



XX = dosadíte barvu čela a korpusu
DH = Glossy White, FP = Glossy Grey, MS = White Matt, PD = Black Matt
Lacquer, VG = Truffle Grey, VK = Soft Grey, RH = Oak Kansas, RK = Stone
Oak, VH = Arizona Oak, VJ = Nordic Oak

LEGATO

€ bez DPH

Chráněný vzor

Výroba na zakázku (Mějte prosím na paměti, že v případě požadavku na storno nebo změnu objednávky Vám nemůžeme vždy vyhověti!), Umyvadlo a armatury objednávejte zvlášť.

	SPODNÍ SKŘÍŇKA	SPODNÍ SKŘÍŇKA	SPODNÍ SKŘÍŇKA	SPODNÍ SKŘÍŇKA
				
Objednací číslo	B571 00 XX	B571 L0 XX	B572 00 XX	B572 L0 XX
Rozměry (š x v x h)	1000 x 380 x 500 mm		1000 x 550 x 500 mm	
Verze modelu	umyvadlo uprostřed			
Pro kombinaci s	Architectura 5A25 45/46, 5A26 60/61, 5A27 60/61 Artis 4179 43, 4198 61, 4172 58, 4178 41 Collaro 4A18 40, 4A21 38, 4A19 56, 4A20 56 Finion 4143 61 Loop & Friends 4A45 00/01, 4A46 00/01, 4A47 00/01, 4A48 00/01, 4A49 00/01, 4A50 00/01 My Nature 4110 80/60			
Osvětlení	-	diodové osvětlení Osvětlení: 1 x LED / 24,8 W	-	diodové osvětlení Osvětlení: 1 x LED / 24,8 W
Zařízení	1x balíček příslušenství 1 1 x výsuvný díl s protiskluzovou podložkou		1x balíček příslušenství 1 2 x výsuvný díl s protiskluzovou podložkou	
Odkazy na normy	-	IP 44	-	IP 44
Montáž	závěsný model			
Součást dodávky	upevňovací sada je součástí dodávky			
DH, FP, MS, RH, RK, VG, VH, VJ, VK	2.154,-	2.415,-	2.510,-	2.760,-
PD	2.474,-	2.777,-	2.887,-	3.172,-

	SPODNÍ SKŘÍŇKA	SPODNÍ SKŘÍŇKA	SPODNÍ SKŘÍŇKA	SPODNÍ SKŘÍŇKA
				
Objednací číslo	B569 00 XX	B569 L0 XX	B570 00 XX	B570 L0 XX
Rozměry (š x v x h)	800 x 380 x 500 mm		800 x 550 x 500 mm	
Verze modelu	umyvadlo uprostřed			
Pro kombinaci s	Architectura 5A25 45/46, 5A26 60/61, 5A27 60/61 Artis 4179 43, 4198 61, 4172 58, 4178 41 Collaro 4A18 40, 4A21 38, 4A19 56, 4A20 56 Finion 4143 61 Loop & Friends 4A45 00/01, 4A46 00/01, 4A47 00/01, 4A48 00/01, 4A49 00/01, 4A50 00/01 My Nature 4110 60			
Osvětlení	-	diodové osvětlení Osvětlení: 1 x LED / 21,6 W	-	diodové osvětlení Osvětlení: 1 x LED / 21,6 W
Zařízení	1x balíček příslušenství 1 1 x výsuvný díl s protiskluzovou podložkou		1x balíček příslušenství 1 2 x výsuvný díl s protiskluzovou podložkou	
Odkazy na normy	-	IP 44	-	IP 44
Montáž	závěsný model			
Součást dodávky	upevňovací sada je součástí dodávky			
DH, FP, MS, RH, RK, VG, VH, VJ, VK	1.795,-	2.041,-	2.154,-	2.383,-
PD	2.064,-	2.345,-	2.474,-	2.739,-

XX = dosadte barvu čela a korpusu
DH = Glossy White, FP = Glossy Grey, MS = White Matt, PD = Black Matt
Lacquer, VG = Truffle Grey, VK = Soft Grey, RH = Oak Kansas, RK = Stone
Oak, VH = Arizona Oak, VJ = Nordic Oak

LEGATO

€ bez DPH

Chráněný vzor

Výroba na zakázku (Mějte prosím na paměti, že v případě požadavku na storno nebo změnu objednávky Vám nemůžeme vždy vyhovět!), Umyvadlo a armatury objednávejte zvlášť.

	SPODNÍ SKŘÍŇKA	SPODNÍ SKŘÍŇKA	SPODNÍ SKŘÍŇKA	SPODNÍ SKŘÍŇKA
				
Objednací číslo	B567 00 XX	B567 L0 XX	B568 00 XX	B568 L0 XX
Rozměry (š x v x h)	600 x 380 x 500 mm		600 x 550 x 500 mm	
Verze modelu	umyvadlo uprostřed			
Pro kombinaci s	Architectura 5A25 45/46 Artis 4179 43, 4172 58, 4178 41 Collaro 4A18 40, 4A21 38, 4A19 56, 4A20 56 Loop & Friends 4A45 00/01, 4A46 00/01, 4A47 00/01, 4A49 00/01			
Osvětlení	-	diodové osvětlení Osvětlení: 1 x LED / 18,5 W	-	diodové osvětlení Osvětlení: 1 x LED / 18,5 W
Zařízení	1x balíček příslušenství 1 1 x výsuvný díl s protiskluzovou podložkou		1x balíček příslušenství 1 2 x výsuvný díl s protiskluzovou podložkou	
Odkazy na normy	-	IP 44	-	IP 44
Montáž	závěsný model			
Součást dodávky	upevňovací sada je součástí dodávky			
DH, FP, MS, RH, RK, VG, VH, VJ, VK	1.617,-	1.835,-	1.973,-	2.175,-
PD	1.858,-	2.110,-	2.269,-	2.503,-

	SPODNÍ SKŘÍŇKA	SPODNÍ SKŘÍŇKA	SPODNÍ SKŘÍŇKA	SPODNÍ SKŘÍŇKA
				
Objednací číslo	B565 00 XX	B565 L0 XX	B566 00 XX	B566 L0 XX
Rozměry (š x v x h)	450 x 380 x 500 mm		450 x 550 x 500 mm	
Verze modelu	umyvadlo uprostřed			
Pro kombinaci s	Artis 4179 43, 4178 41 Collaro 4A18 40, 4A21 38 Loop&Friends 4A45 00/01, 4A46 00/01			
Osvětlení	-	diodové osvětlení Osvětlení: 1 x LED / 16,2 W	-	diodové osvětlení Osvětlení: 1 x LED / 16,2 W
Zařízení	1 x box na doplňky L 1 x výsuvný díl s protiskluzovou podložkou		1 x box na doplňky L 2 x výsuvný díl s protiskluzovou podložkou	
Odkazy na normy	-	IP 44	-	IP 44
Montáž	závěsný model			
Součást dodávky	upevňovací sada je součástí dodávky			
Odkaz	-		lze použít pouze nástěnnou baterii a středově umístěnou standardní baterii	
DH, FP, MS, RH, RK, VG, VH, VJ, VK	1.438,-	1.630,-	1.706,-	1.889,-
PD	1.652,-	1.874,-	1.962,-	2.172,-





XX = dosadte barvu čela a korpusu
DH = Glossy White, FP = Glossy Grey, MS = White Matt, PD = Black Matt
Lacquer, VG = Truffle Grey, VK = Soft Grey, RH = Oak Kansas, RK = Stone
Oak, VH = Arizona Oak, VJ = Nordic Oak

LEGATO

€ bez DPH

Chráněný vzor

Výroba na zakázku (Mějte prosím na paměti, že v případě požadavku na storno nebo změnu objednávky Vám nemůžeme vždy vyhovět!), Umyvadlo a armatury objednávejte zvlášť.

	SPODNÍ SKŘÍŇKA	SPODNÍ SKŘÍŇKA	SPODNÍ SKŘÍŇKA	SPODNÍ SKŘÍŇKA
				
Objednací číslo	B676 00 XX	B676 L0 XX	B677 00 XX	B677 L0 XX
Rozměry (š x v x h)	1600 x 380 x 500 mm		1600 x 550 x 500 mm	
Verze modelu	pro 2 umyvadla			
Pro kombinaci s	Memento 2.0 4A22 6F/6G/6L, 4A22 5F/5G/5L			
Osvětlení	-	diodové osvětlení Osvětlení: 1 x LED / 34,1 W	-	diodové osvětlení Osvětlení: 1 x LED / 34,1 W
Zařízení	2x balíček příslušenství 1 2 x výsuvný díl s protiskluzovou podložkou		2x balíček příslušenství 1 4 x výsuvný díl s protiskluzovou podložkou	
Odkazy na normy	-	IP 44	-	IP 44
Montáž	závěsný model			
Součást dodávky	upevňovací sada je součástí dodávky			
Odkaz	nelze použít třítvorovou armaturu, otvory pro armaturu proraženy			
DH, FP, MS, RH, RK, VG, VH, VJ, VK	3.315,-	3.662,-	3.853,-	4.178,-
PD	3.811,-	4.209,-	4.429,-	4.803,-
	SPODNÍ SKŘÍŇKA	SPODNÍ SKŘÍŇKA	SPODNÍ SKŘÍŇKA	SPODNÍ SKŘÍŇKA
				
Objednací číslo	B668 00 XX	B668 L0 XX	B669 00 XX	B669 L0 XX
Rozměry (š x v x h)	1400 x 380 x 500 mm		1400 x 550 x 500 mm	
Verze modelu	pro 2 umyvadla			
Pro kombinaci s	Memento 2.0 4A22 5F/5G/5L			
Osvětlení	-	diodové osvětlení Osvětlení: 1 x LED / 31 W	-	diodové osvětlení Osvětlení: 1 x LED / 31 W
Zařízení	2x balíček příslušenství 1 2 x výsuvný díl s protiskluzovou podložkou		2x balíček příslušenství 1 4 x výsuvný díl s protiskluzovou podložkou	
Odkazy na normy	-	IP 44	-	IP 44
Montáž	závěsný model			
Součást dodávky	upevňovací sada je součástí dodávky			
Odkaz	nelze použít třítvorovou armaturu, otvory pro armaturu proraženy			
DH, FP, MS, RH, RK, VG, VH, VJ, VK	2.957,-	3.287,-	3.494,-	3.800,-
PD	3.402,-	3.777,-	4.015,-	4.369,-

XX = dosadte barvu čela a korpusu
 DH = Glossy White, FP = Glossy Grey, MS = White Matt, PD = Black Matt
 Lacquer, VG = Truffle Grey, VK = Soft Grey, RH = Oak Kansas, RK = Stone
 Oak, VH = Arizona Oak, VJ = Nordic Oak





LEGATO

LEGATO

€ bez DPH

Chráněný vzor

Výroba na zakázku (Mějte prosím na paměti, že v případě požadavku na storno nebo změnu objednávky Vám nemůžeme vždy vyhověti!), Umyvadlo a armatury objednávejte zvlášť.

	SPODNÍ SKŘÍŇKA	SPODNÍ SKŘÍŇKA	SPODNÍ SKŘÍŇKA	SPODNÍ SKŘÍŇKA
				
Objednací číslo	B603 00 XX	B603 L0 XX	B604 00 XX	B604 L0 XX
Rozměry (š x v x h)	1000 x 380 x 500 mm		1000 x 550 x 500 mm	
Verze modelu	umyvadlo uprostřed			
Pro kombinaci s	Memento 2.0 4A22 8F/8G/8L, 4A22 6F/6G/6L, 4A22 5F/5G/5L			
Osvětlení	-	diodové osvětlení Osvětlení: 1 x LED / 24,8 W	-	diodové osvětlení Osvětlení: 1 x LED / 24,8 W
Zařízení	1x balíček příslušenství 1 1 x výsuvný díl s protiskluzovou podložkou		1x balíček příslušenství 1 2 x výsuvný díl s protiskluzovou podložkou	
Odkazy na normy	-	IP 44	-	IP 44
Montáž	závěsný model			
Součást dodávky	upevňovací sada je součástí dodávky			
Odkaz	nelze použít tříťvorovou armaturu, otvory pro armaturu proraženy			
DH, FP, MS, RH, RK, VG, VH, VJ, VK	2.154,-	2.415,-	2.510,-	2.760,-
PD	2.474,-	2.777,-	2.887,-	3.172,-
	SPODNÍ SKŘÍŇKA	SPODNÍ SKŘÍŇKA	SPODNÍ SKŘÍŇKA	SPODNÍ SKŘÍŇKA
				
Objednací číslo	B601 00 XX	B601 L0 XX	B602 00 XX	B602 L0 XX
Rozměry (š x v x h)	800 x 380 x 500 mm		800 x 550 x 500 mm	
Verze modelu	umyvadlo uprostřed			
Pro kombinaci s	Memento 2.0 4A22 6F/6G/6L, 4A22 5F/5G/5L			
Osvětlení	-	diodové osvětlení Osvětlení: 1 x LED / 21,6 W	-	diodové osvětlení Osvětlení: 1 x LED / 21,6 W
Zařízení	1x balíček příslušenství 1 1 x výsuvný díl s protiskluzovou podložkou		1x balíček příslušenství 1 2 x výsuvný díl s protiskluzovou podložkou	
Odkazy na normy	-	IP 44	-	IP 44
Montáž	závěsný model			
Součást dodávky	upevňovací sada je součástí dodávky			
Odkaz	nelze použít tříťvorovou armaturu, otvory pro armaturu proraženy			
DH, FP, MS, RH, RK, VG, VH, VJ, VK	1.795,-	2.041,-	2.154,-	2.383,-
PD	2.064,-	2.345,-	2.474,-	2.739,-





XX = dosadte barvu čela a korpusu
 DH = Glossy White, FP = Glossy Grey, MS = White Matt, PD = Black Matt
 Lacquer, VG = Truffle Grey, VK = Soft Grey, RH = Oak Kansas, RK = Stone
 Oak, VH = Arizona Oak, VJ = Nordic Oak

LEGATO

€ bez DPH

Chráněný vzor

Výroba na zakázku (Mějte prosím na paměti, že v případě požadavku na storno nebo změnu objednávky Vám nemůžeme vždy vyhověti!), Umyvadlo a armatury objednávejte zvlášť.

	SPODNÍ SKŘÍŇKA	SPODNÍ SKŘÍŇKA	SPODNÍ SKŘÍŇKA	SPODNÍ SKŘÍŇKA
				
Objednací číslo	B692 00 XX	B692 L0 XX	B693 00 XX	B693 L0 XX
Rozměry (š x v x h)	1600 x 380 x 500 mm		1600 x 550 x 500 mm	
Verze modelu	pro 2 umyvadla			
Pro kombinaci s	Finion 4168 6C/6L Subway 2.0 7113 6G, 7113 KG			
Osvětlení	-	diodové osvětlení Osvětlení: 1 x LED / 34,1 W	-	diodové osvětlení Osvětlení: 1 x LED / 34,1 W
Zařízení	2x balíček příslušenství 1 2 x výsuvný díl s protiskluzovou podložkou		2x balíček příslušenství 1 4 x výsuvný díl s protiskluzovou podložkou	
Odkazy na normy	-	IP 44	-	IP 44
Montáž	závěsný model			
Součást dodávky	upevňovací sada je součástí dodávky			
Odkaz	nelze použít tříotvorovou armaturu			
DH, FP, MS, RH, RK, VG, VH, VJ, VK	3.315,-	3.662,-	3.853,-	4.178,-
PD	3.811,-	4.209,-	4.429,-	4.803,-
	SPODNÍ SKŘÍŇKA	SPODNÍ SKŘÍŇKA	SPODNÍ SKŘÍŇKA	SPODNÍ SKŘÍŇKA
				
Objednací číslo	B684 00 XX	B684 L0 XX	B685 00 XX	B685 L0 XX
Rozměry (š x v x h)	1400 x 380 x 500 mm		1400 x 550 x 500 mm	
Verze modelu	umyvadlo uprostřed			
Pro kombinaci s	Finion 4168 1B/1H/1L, 4168 8C/8L, 4168 6C/6L Subway 2.0 7113 6G, 7113 KG			
Osvětlení	-	diodové osvětlení Osvětlení: 1 x LED / 31 W	-	diodové osvětlení Osvětlení: 1 x LED / 31 W
Zařízení	2x balíček příslušenství 1 3 x výsuvný díl s protiskluzovou podložkou		2x balíček příslušenství 1 5 x výsuvný díl s protiskluzovou podložkou	
Odkazy na normy	-	IP 44	-	IP 44
Montáž	závěsný model			
Součást dodávky	upevňovací sada je součástí dodávky			
DH, FP, MS, RH, RK, VG, VH, VJ, VK	3.019,-	3.358,-	3.555,-	3.871,-
PD	3.470,-	3.862,-	4.089,-	4.455,-









XX = dosadte barvu čela a korpusu
 DH = Glossy White, FP = Glossy Grey, MS = White Matt, PD = Black Matt
 Lacquer, VG = Truffle Grey, VK = Soft Grey, RH = Oak Kansas, RK = Stone
 Oak, VH = Arizona Oak, VJ = Nordic Oak

LEGATO

€ bez DPH

Chráněný vzor

Výroba na zakázku (Mějte prosím na paměti, že v případě požadavku na storno nebo změnu objednávky Vám nemůžeme vždy vyhověti!), Umyvadlo a armatury objednávejte zvlášť.

	SPODNÍ SKŘÍŇKA	SPODNÍ SKŘÍŇKA	SPODNÍ SKŘÍŇKA	SPODNÍ SKŘÍŇKA
				
Objednací číslo	B682 00 XX	B682 L0 XX	B683 00 XX	B683 L0 XX
Rozměry (š x v x h)	1200 x 380 x 500 mm		1200 x 550 x 500 mm	
Verze modelu	umyvadlo uprostřed			
Pro kombinaci s	Finion 4168 1B/1H/1L, 4168 8C/8L, 4168 6C/6L Subway 2.0 7113 6G, 7113 KG			
Osvětlení	-	diodové osvětlení Osvětlení: 1 x LED / 27,9 W	-	diodové osvětlení Osvětlení: 1 x LED / 27,9 W
Zařízení	1x balíček příslušenství 1 3 x výsuvný díl s protiskluzovou podložkou		1x balíček příslušenství 1 5 x výsuvný díl s protiskluzovou podložkou	
Odkazy na normy	-	IP 44	-	IP 44
Montáž	závěsný model			
Součást dodávky	upevňovací sada je součástí dodávky			
DH, FP, MS, RH, RK, VG, VH, VJ, VK	2.664,-	2.968,-	3.108,-	3.396,-
PD	3.061,-	3.413,-	3.573,-	3.905,-
	SPODNÍ SKŘÍŇKA	SPODNÍ SKŘÍŇKA	SPODNÍ SKŘÍŇKA	SPODNÍ SKŘÍŇKA
				
Objednací číslo	B680 00 XX	B680 L0 XX	B681 00 XX	B681 L0 XX
Rozměry (š x v x h)	1000 x 380 x 500 mm		1000 x 550 x 500 mm	
Verze modelu	umyvadlo uprostřed			
Pro kombinaci s	Finion 4168 8C/8L, 4168 6C/6L Subway 2.0 7113 6G, 7113 KG			
Osvětlení	-	diodové osvětlení Osvětlení: 1 x LED / 24,8 W	-	diodové osvětlení Osvětlení: 1 x LED / 24,8 W
Zařízení	1x balíček příslušenství 1 1 x výsuvný díl s protiskluzovou podložkou		1x balíček příslušenství 1 2 x výsuvný díl s protiskluzovou podložkou	
Odkazy na normy	-	IP 44	-	IP 44
Montáž	závěsný model			
Součást dodávky	upevňovací sada je součástí dodávky			
Odkaz	nelze použít tříotvorovou armaturu			
DH, FP, MS, RH, RK, VG, VH, VJ, VK	2.154,-	2.415,-	2.510,-	2.760,-
PD	2.474,-	2.777,-	2.887,-	3.172,-

XX = dosadte barvu čela a korpusu
 DH = Glossy White, FP = Glossy Grey, MS = White Matt, PD = Black Matt
 Lacquer, VG = Truffle Grey, VK = Soft Grey, RH = Oak Kansas, RK = Stone
 Oak, VH = Arizona Oak, VJ = Nordic Oak



LEGATO

€ bez DPH

Chráněný vzor

Výroba na zakázku (Mějte prosím na paměti, že v případě požadavku na storno nebo změnu objednávky Vám nemůžeme vždy vyhovět!), Umyvadlo a armatury objednávejte zvlášť.

	SPODNÍ SKŘÍŇKA	SPODNÍ SKŘÍŇKA	SPODNÍ SKŘÍŇKA	SPODNÍ SKŘÍŇKA
				
Objednáací číslo	B678 00 XX	B678 L0 XX	B679 00 XX	B679 L0 XX
Rozměry (š x v x h)	800 x 380 x 500 mm		800 x 550 x 500 mm	
Verze modelu	umyvadlo uprostřed			
Pro kombinaci s	Finion 4168 6C/6L Subway 2.0 7113 6G, 7113 KG			
Osvětlení	-	diodové osvětlení Osvětlení: 1 x LED / 21,6 W	-	diodové osvětlení Osvětlení: 1 x LED / 21,6 W
Zařízení	1x balíček příslušenství 1 1 x výsuvný díl s protiskluzovou podložkou		1x balíček příslušenství 1 2 x výsuvný díl s protiskluzovou podložkou	
Odkazy na normy	-	IP 44	-	IP 44
Montáž	závěsný model			
Součást dodávky	upevňovací sada je součástí dodávky			
Odkaz	nelze použít tříotvorovou armaturu			
DH, FP, MS, RH, RK, VG, VH, VJ, VK	1.795,-	2.041,-	2.154,-	2.383,-
PD	2.064,-	2.345,-	2.474,-	2.739,-

	SPODNÍ SKŘÍŇKA	SPODNÍ SKŘÍŇKA	SPODNÍ SKŘÍŇKA	SPODNÍ SKŘÍŇKA
				
Objednáací číslo	B767 00 XX	B767 L0 XX	B768 00 XX	B768 L0 XX
Rozměry (š x v x h)	1600 x 380 x 500 mm		1600 x 550 x 500 mm	
Verze modelu	pro 2 umyvadla			
Pro kombinaci s	Finion 4142 61/64 Memento 2.0 4A07 60/61			
Osvětlení	-	diodové osvětlení Osvětlení: 1 x LED / 34,1 W	-	diodové osvětlení Osvětlení: 1 x LED / 34,1 W
Zařízení	2x balíček příslušenství 1 2 x výsuvný díl s protiskluzovou podložkou		2x balíček příslušenství 1 4 x výsuvný díl s protiskluzovou podložkou	
Odkazy na normy	-	IP 44	-	IP 44
Montáž	závěsný model			
Součást dodávky	upevňovací sada je součástí dodávky			
DH, FP, MS, RH, RK, VG, VH, VJ, VK	3.315,-	3.662,-	3.853,-	4.178,-
PD	3.811,-	4.209,-	4.429,-	4.803,-





XX = dosadte barvu čela a korpusu
 DH = Glossy White, FP = Glossy Grey, MS = White Matt, PD = Black Matt
 Lacquer, VG = Truffle Grey, VK = Soft Grey, RH = Oak Kansas, RK = Stone
 Oak, VH = Arizona Oak, VJ = Nordic Oak

LEGATO

€ bez DPH

Chráněný vzor

Výroba na zakázku (Mějte prosím na paměti, že v případě požadavku na storno nebo změnu objednávky Vám nemůžeme vždy vyhověti!), Umyvadlo a armatury objednávejte zvlášť.

	SPODNÍ SKŘÍŇKA		SPODNÍ SKŘÍŇKA	
				
Objednací číslo	B759 00 XX	B759 L0 XX	B760 00 XX	B760 L0 XX
Rozměry (š x v x h)	1400 x 380 x 500 mm		1400 x 550 x 500 mm	
Verze modelu	umyvadlo uprostřed			
Pro kombinaci s	Finion 4142 61/64 Memento 2.0 4A07 60/61			
Osvětlení	-	diodové osvětlení Osvětlení: 1 x LED / 31 W	-	diodové osvětlení Osvětlení: 1 x LED / 31 W
Zařízení	2x balíček příslušenství 1 3 x výsuvný díl s protiskluzovou podložkou		2x balíček příslušenství 1 5 x výsuvný díl s protiskluzovou podložkou	
Odkazy na normy	-	IP 44	-	IP 44
Montáž	závěsný model			
Součást dodávky	upevňovací sada je součástí dodávky			
DH, FP, MS, RH, RK, VG, VH, VJ, VK	3.019,-	3.358,-	3.555,-	3.871,-
PD	3.470,-	3.862,-	4.089,-	4.455,-
	SPODNÍ SKŘÍŇKA		SPODNÍ SKŘÍŇKA	
				
Objednací číslo	B757 00 XX	B757 L0 XX	B758 00 XX	B758 L0 XX
Rozměry (š x v x h)	1200 x 380 x 500 mm		1200 x 550 x 500 mm	
Verze modelu	umyvadlo uprostřed			
Pro kombinaci s	Finion 4142 61/64 Memento 2.0 4A07 60/61			
Osvětlení	-	diodové osvětlení Osvětlení: 1 x LED / 27,9 W	-	diodové osvětlení Osvětlení: 1 x LED / 27,9 W
Zařízení	1x balíček příslušenství 1 3 x výsuvný díl s protiskluzovou podložkou		1x balíček příslušenství 1 5 x výsuvný díl s protiskluzovou podložkou	
Odkazy na normy	-	IP 44	-	IP 44
Montáž	závěsný model			
Součást dodávky	upevňovací sada je součástí dodávky			
DH, FP, MS, RH, RK, VG, VH, VJ, VK	2.664,-	2.968,-	3.108,-	3.396,-
PD	3.061,-	3.413,-	3.573,-	3.905,-





XX = dosadte barvu čela a korpusu
 DH = Glossy White, FP = Glossy Grey, MS = White Matt, PD = Black Matt
 Lacquer, VG = Truffle Grey, VK = Soft Grey, RH = Oak Kansas, RK = Stone
 Oak, VH = Arizona Oak, VJ = Nordic Oak

LEGATO

€ bez DPH

Chráněný vzor

Výroba na zakázku (Mějte prosím na paměti, že v případě požadavku na storno nebo změnu objednávky Vám nemůžeme vždy vyhověti!), Umyvadlo a armatury objednávejte zvlášť.

	SPODNÍ SKŘÍŇKA		SPODNÍ SKŘÍŇKA	
				
Objednávací číslo	B755 00 XX	B755 L0 XX	B756 00 XX	B756 L0 XX
Rozměry (š x v x h)	1000 x 380 x 500 mm		1000 x 550 x 500 mm	
Verze modelu	umyvadlo uprostřed			
Pro kombinaci s	Finion 4142 61/64 Memento 2.0 4A07 60/61			
Osvětlení	-	diodové osvětlení Osvětlení: 1 x LED / 24,8 W	-	diodové osvětlení Osvětlení: 1 x LED / 24,8 W
Zařízení	1x balíček příslušenství 1 1 x výsuvný díl s protiskluzovou podložkou		1x balíček příslušenství 1 2 x výsuvný díl s protiskluzovou podložkou	
Odkazy na normy	-	IP 44	-	IP 44
Montáž	závěsný model			
Součást dodávky	upevňovací sada je součástí dodávky			
DH, FP, MS, RH, RK, VG, VH, VJ, VK	2.154,-	2.415,-	2.510,-	2.760,-
PD	2.474,-	2.777,-	2.887,-	3.172,-
	SPODNÍ SKŘÍŇKA		SPODNÍ SKŘÍŇKA	
				
Objednávací číslo	B753 00 XX	B753 L0 XX	B754 00 XX	B754 L0 XX
Rozměry (š x v x h)	800 x 380 x 500 mm		800 x 550 x 500 mm	
Verze modelu	umyvadlo uprostřed			
Pro kombinaci s	Finion 4142 61/64 Memento 2.0 4A07 60/61			
Osvětlení	-	diodové osvětlení Osvětlení: 1 x LED / 21,6 W	-	diodové osvětlení Osvětlení: 1 x LED / 21,6 W
Zařízení	1x balíček příslušenství 1 1 x výsuvný díl s protiskluzovou podložkou		1x balíček příslušenství 1 2 x výsuvný díl s protiskluzovou podložkou	
Odkazy na normy	-	IP 44	-	IP 44
Montáž	závěsný model			
Součást dodávky	upevňovací sada je součástí dodávky			
DH, FP, MS, RH, RK, VG, VH, VJ, VK	1.795,-	2.041,-	2.154,-	2.383,-
PD	2.064,-	2.345,-	2.474,-	2.739,-



XX = dosadte barvu čela a korpusu
 DH = Glossy White, FP = Glossy Grey, MS = White Matt, PD = Black Matt
 Lacquer, VG = Truffle Grey, VK = Soft Grey, RH = Oak Kansas, RK = Stone
 Oak, VH = Arizona Oak, VJ = Nordic Oak

LEGATO

€ bez DPH

Chráněný vzor

Výroba na zakázku (Mějte prosím na paměti, že v případě požadavku na storno nebo změnu objednávky Vám nemůžeme vždy vyhovět!), Umyvadlo a armatury objednávejte zvlášť.

	BOČNÍ SKŘÍŇKA	BOČNÍ SKŘÍŇKA
		
Objednací číslo	B728 00 XX	B728 01 XX
Rozměry (š x v x h)	400 x 870 x 350 mm	
panty	panty vlevo	panty vpravo
Zařízení	1 x dvířka 2 x výsuvný díl s protiskluzovou podložkou 1 x přihrádka	
Montáž	závěsný model	
Součást dodávky	upevňovací sada je součástí dodávky	
DH, FP, MS, RH, RK, VG, VH, VJ, VK	1.261,-	1.261,-
PD	1.449,-	1.449,-
	VYSOKÁ SKŘÍŇKA	VYSOKÁ SKŘÍŇKA
		
Objednací číslo	B730 00 XX	B730 01 XX
Rozměry (š x v x h)	400 x 1550 x 350 mm	
panty	panty vlevo	panty vpravo
Zařízení	2 x dvířka 3 x přihrádka	
Montáž	závěsný model	
Součást dodávky	upevňovací sada je součástí dodávky	
DH, FP, MS, RH, RK, VG, VH, VJ, VK	1.170,-	1.170,-
PD	1.345,-	1.345,-

LOOP & FRIENDS

Sanitární keramika

- Segment Mainstream
- Vhodný nábytkový program Antao, Collaro, Legato
- vhodný klozet Subway 2.0, Universo TwistFlush
- Vhodné ke všem kolekcím zrcadel
- Vhodné ke všem kolekcím zrcadlových skříněk
- vhodné vany Loop & Friends
- vhodné vodovodní baterie, doplňky a příslušenství Loop & Friends, Antao, Liberty

PRO.VILLEROY-BOCH.COM/TECHNICALDRAWINGS



Barvy keramiky



01 = Bílá Alpin



R1 = Bílá Alpin
CeramicPlus



RW = Stone
White
CeramicPlus



R7 = Pure Black
CeramicPlus

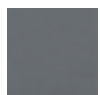

i4 = Graphite
Ceramicplus



AM = Almond
CeramicPlus

RW, R7, i4 a AM jsou vyráběny na zakázku. Při objednávání se informujte o dodací lhůtě.

LOOP & FRIENDS



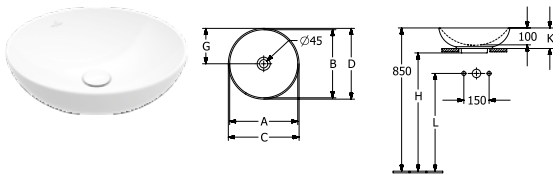

€ bez DPH

Chráněný vzor
vodovodní baterie je nutné objednat zvlášť

UMYVADLO K POSTAVENÍ NA DESKU



Objednací číslo	A	B	C	D	G	H	K	L
4A4500XX	365	365	380	380	190	705	120	580
4A4501XX	365	365	380	380	190	705	120	580
4A4600XX	405	405	420	420	210	705	120	580
4A4601XX	405	405	420	420	210	705	120	580

Objednací číslo	Popis	01	plus R1	plus RW, R7, i4, AM	kus/ pal.	kg/ kus
4A45 00 XX	380 mm průměr pro nástěnnou armaturu nebo armaturu se zvýšeným tělem, bez plochy pro otvor pro armaturu  Titan Ceram	419,-	528,-	611,-	18	6,6
4A45 01 XX	380 mm průměr pro nástěnnou armaturu nebo armaturu se zvýšeným tělem, bez plochy pro otvor pro armaturu  Titan Ceram	469,-	578,-	661,-	18	6,6
4A46 00 XX	420 mm průměr pro nástěnnou armaturu nebo armaturu se zvýšeným tělem, bez plochy pro otvor pro armaturu  Titan Ceram	450,-	557,-	648,-	18	7,6
4A46 01 XX	420 mm průměr pro nástěnnou armaturu nebo armaturu se zvýšeným tělem, bez plochy pro otvor pro armaturu  Titan Ceram	499,-	607,-	698,-	18	7,6



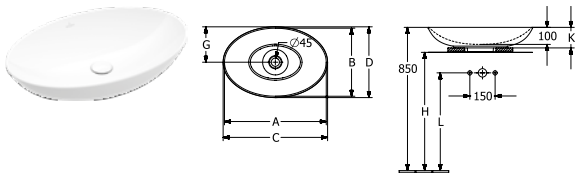

k osazení na desku, včetně výřezové šablony, upevňovací sada je součástí dodávky, vhodný nábytkový program: Antao, Collaro, Legato
Další informace o vhodných ventilech viz strany 361-364

Upozornění: U modelů bez přepadu je nutné použít neuzavíratelný ventil

UMYVADLO K POSTAVENÍ NA DESKU



Objednací číslo	A	B	C	D	G	H	K	L
4A4700XX	545	365	560	385	190	700	120	580
4A4701XX	545	365	560	385	190	700	120	580
4A4800XX	605	405	620	420	210	700	120	580
4A4801XX	605	405	620	420	210	700	120	580

Objednací číslo	Popis	01	plus R1	plus RW, R7, i4, AM	kus/ pal.	kg/ kus
4A47 00 XX	560 x 380 mm pro nástěnnou armaturu nebo armaturu se zvýšeným tělem, bez plochy pro otvor pro armaturu  včetně výřezové šablony, včetně prodloužené kuličkové tyče pro excentrické ovládání odtokového ventilu, upevňovací sada je součástí dodávky Titan Ceram	528,-	636,-	741,-	12	9,2
4A47 01 XX	560 x 380 mm pro nástěnnou armaturu nebo armaturu se zvýšeným tělem, bez plochy pro otvor pro armaturu  včetně výřezové šablony, upevňovací sada je součástí dodávky Titan Ceram	578,-	685,-	791,-	12	10
4A48 00 XX	620 x 420 mm pro nástěnnou armaturu nebo armaturu se zvýšeným tělem, bez plochy pro otvor pro armaturu  včetně výřezové šablony, včetně prodloužené kuličkové tyče pro excentrické ovládání odtokového ventilu, upevňovací sada je součástí dodávky Titan Ceram	543,-	651,-	760,-	12	10,5
4A48 01 XX	620 x 420 mm pro nástěnnou armaturu nebo armaturu se zvýšeným tělem, bez plochy pro otvor pro armaturu  včetně výřezové šablony, upevňovací sada je součástí dodávky Titan Ceram	593,-	701,-	810,-	12	10,5

k osazení na desku, vhodný nábytkový program: Antao, Collaro, Legato

Další informace o vhodných ventilech viz strany 361-364

Upozornění: U modelů bez přepadu je nutné použít neuzavíratelný ventil

RW, R7, i4 a AM jsou vyráběny na zakázku. Při objednávání se informujte o dodaci lhůtě.

XX = dosadte kód barvy

01 = Bílá Alpin, R1 = Bílá Alpin CeramicPlus, RW = Stone White CeramicPlus, R7 = Pure Black CeramicPlus, i4 = Graphite CeramicPlus, AM = Almond CeramicPlus

LOOP & FRIENDS

€ bez DPH

Chráněný vzor
vodovodní baterie je nutné objednat zvlášť

UMYVADLO K POSTAVENÍ NA DESKU

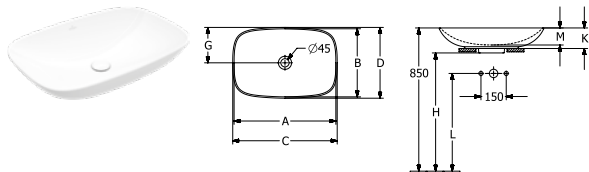

Objednáací číslo	A	B	C	D	G	H	K	L	M
4A4900XX	545	365	560	380	190	700	120	580	100
4A4901XX	545	365	560	380	190	700	120	580	100
4A5000XX	610	410	630	430	215	710	120	580	95
4A5001XX	610	410	630	430	215	710	120	580	95

Objednáací číslo	Popis	01	plus R1	plus RW, R7, i4, AM	kus/ pal.	kg/ kus
4A49 00 XX	560 x 380 mm pro nástěnnou armaturu nebo armaturu se zvýšeným tělem, bez plochy pro otvor pro armaturu včetně výřezové šablony, včetně prodloužené kuličkové tyče pro excentrické ovládání odtokového ventilu, upevňovací sada je součástí dodávky	528,-	636,-	741,-	12	7,2
4A49 01 XX	560 x 380 mm pro nástěnnou armaturu nebo armaturu se zvýšeným tělem, bez plochy pro otvor pro armaturu včetně výřezové šablony, upevňovací sada je součástí dodávky	578,-	685,-	791,-	12	10,6
4A50 00 XX	620 x 420 mm pro nástěnnou armaturu nebo armaturu se zvýšeným tělem, bez plochy pro otvor pro armaturu včetně výřezové šablony, včetně prodloužené kuličkové tyče pro excentrické ovládání odtokového ventilu, upevňovací sada je součástí dodávky	543,-	651,-	760,-	12	12,3
4A50 01 XX	620 x 420 mm pro nástěnnou armaturu nebo armaturu se zvýšeným tělem, bez plochy pro otvor pro armaturu včetně výřezové šablony, upevňovací sada je součástí dodávky	593,-	701,-	810,-	12	12,3

k osazení na desku, vhodný nábytkový program: Antao, Collaro, Legato

Další informace o vhodných ventilech viz strany 361-364

Upozornění: U modelů bez přepadu je nutné použít neuzavíratelný ventil

ZÁPUSTNÉ UMYVADLO

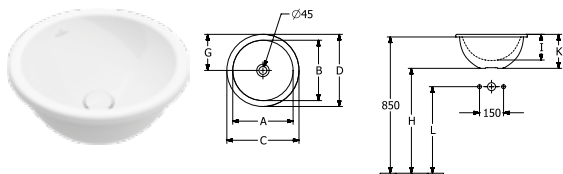

Objednáací číslo	A	B	C	D	G	H	I	K	L
4A5900XX	330	330	390	390	195	680	140	190	560
4A5901XX	330	330	390	390	195	680	140	190	560
4A6000XX	380	380	450	450	225	655	160	210	535
4A6001XX	380	380	450	450	225	655	160	210	535

Objednáací číslo	Popis	01	plus R1	plus RW, R7	kus/ pal.	kg/ kus
4A59 00 XX	390 mm průměr bez plochy pro otvor pro armaturu	300,-	409,-	-	30	8
4A59 01 XX	390 mm průměr bez plochy pro otvor pro armaturu	350,-	459,-	-	30	8
4A60 00 XX	450 mm průměr bez plochy pro otvor pro armaturu	319,-	427,-	-	20	10,9
4A60 01 XX	450 mm průměr bez plochy pro otvor pro armaturu	369,-	477,-	-	20	10,6

zápustné umyvadlo, vnější strana glazovaná, včetně výřezové šablony

Další informace o vhodných ventilech viz strany 361-364

Upozornění: U modelů bez přepadu je nutné použít neuzavíratelný ventil

RW, R7, i4 a AM jsou vyráběny na zakázku. Při objednávání se informujte o dodací lhůtě.

XX = dosadte kód barvy

01 = Bílá Alpin, R1 = Bílá Alpin CeramicPlus, RW = Stone White CeramicPlus, R7 = Pure Black CeramicPlus, i4 = Graphite Ceramicplus, AM = Almond CeramicPlus

LOOP & FRIENDS







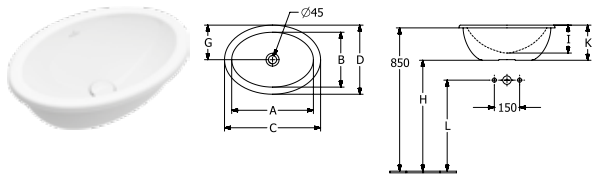





€ bez DPH

Chráněný vzor
vodovodní baterie je nutné objednat zvlášť

ZÁPUSTNÉ UMYVADLO



Objednací číslo	A	B	C	D	G	H	I	K	L
4A6100XX	430	280	505	365	180	670	140	185	550
4A6101XX	430	280	505	365	180	670	140	185	550
4A6200XX	485	325	570	410	205	660	160	205	540
4A6201XX	485	325	570	410	205	660	160	205	540
4A6300XX	560	380	660	470	235	640	175	225	520
4A6301XX	560	380	660	470	235	640	175	225	520







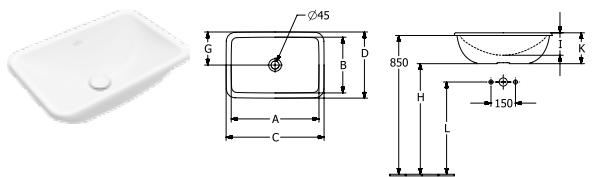





Objednací číslo	Popis		01	plus R1	plus RW, R7		kus/ pal.	kg/ kus
4A61 00 XX	505 x 360 mm bez plochy pro otvor pro armaturu  včetně výřezové šablony		372,-	481,-	-	-	20	8,7
4A61 01 XX	505 x 360 mm bez plochy pro otvor pro armaturu  včetně výřezové šablony		422,-	531,-	-	-	20	8,7
4A62 00 XX	570 x 410 mm bez plochy pro otvor pro armaturu  včetně výřezové šablony, včetně prodloužené kuličkové tyče pro excentrické ovládání odtokového ventilu		388,-	496,-	-	-	20	11,8
4A62 01 XX	570 x 410 mm bez plochy pro otvor pro armaturu  včetně výřezové šablony		438,-	546,-	-	-	20	11,8
4A63 00 XX	660 x 470 mm bez plochy pro otvor pro armaturu  včetně výřezové šablony, včetně prodloužené kuličkové tyče pro excentrické ovládání odtokového ventilu		425,-	533,-	-	-	10	16
4A63 01 XX	660 x 470 mm bez plochy pro otvor pro armaturu  včetně výřezové šablony		475,-	583,-	-	-	10	16,4

zápustné umyvadlo, vnější strana glazovaná
Další informace o vhodných ventilech viz strany 361-364
Upozornění: U modelů bez přepadu je nutné použít neuzavíratelný ventil

ZÁPUSTNÉ UMYVADLO



Objednací číslo	A	B	C	D	G	H	I	K	L
4A6400XX	450	280	515	350	170	705	115	170	585
4A6401XX	450	280	515	350	170	705	115	170	585
4A6500XX	540	340	605	410	205	685	135	190	565
4A6501XX	540	340	605	410	205	685	135	190	565
4A6600XX	615	380	675	450	225	685	140	180	565
4A6601XX	615	380	675	450	225	685	140	180	565

Objednací číslo	Popis		01	plus R1	plus RW, R7		kus/ pal.	kg/ kus
4A64 00 XX	510 x 340 mm bez plochy pro otvor pro armaturu  včetně výřezové šablony, včetně prodloužené kuličkové tyče pro excentrické ovládání odtokového ventilu		372,-	481,-	-	-	20	10,9
4A64 01 XX	510 x 340 mm bez plochy pro otvor pro armaturu  včetně výřezové šablony		422,-	531,-	-	-	20	10,9
4A65 00 XX	600 x 405 mm bez plochy pro otvor pro armaturu  včetně výřezové šablony, včetně prodloužené kuličkové tyče pro excentrické ovládání odtokového ventilu		388,-	496,-	-	-	12	14,7
4A65 01 XX	600 x 405 mm bez plochy pro otvor pro armaturu  včetně výřezové šablony		438,-	546,-	-	-	12	14,7
4A66 00 XX	675 x 450 mm bez plochy pro otvor pro armaturu  včetně výřezové šablony, včetně prodloužené kuličkové tyče pro excentrické ovládání odtokového ventilu		425,-	533,-	-	-	10	17,8
4A66 01 XX	675 x 450 mm bez plochy pro otvor pro armaturu  včetně výřezové šablony		475,-	583,-	-	-	10	17,8

zápustné umyvadlo, vnější strana glazovaná
Další informace o vhodných ventilech viz strany 361-364
Upozornění: U modelů bez přepadu je nutné použít neuzavíratelný ventil

RW, R7, i4 a AM jsou vyráběny na zakázku. Při objednávání se informujte o dodací lhůtě.

XX = dosadte kód barvy
01 = Bílá Alpin, R1 = Bílá Alpin CeramicPlus, RW = Stone White CeramicPlus, R7 = Pure Black CeramicPlus, i4 = Graphite Ceramicplus, AM = Almond CeramicPlus

LOOP & FRIENDS

€ bez DPH

Chráněný vzor
vodovodní baterie je nutné objednat zvlášť

UMYVADLO K ZABUDOVÁNÍ ZESPODU

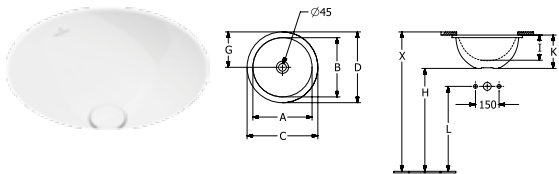

Objednací číslo	A	B	C	D	G	H	I	K	L
4A5100XX	330	330	390	390	195	680	140	190	560
4A5101XX	330	330	390	390	195	680	140	190	560
4A5200XX	380	380	450	450	225	655	160	210	535
4A5201XX	380	380	450	450	225	655	160	210	535

Objednací číslo	Popis	01	plus R1	plus RW, R7		kus/ pal.	kg/ kus
4A51 00 XX	330 mm průměr bez plochy pro otvor pro armaturu	Titan Ceram 300,-	409,-	469,-	-	30	8
4A51 01 XX	330 mm průměr bez plochy pro otvor pro armaturu	Titan Ceram 350,-	459,-	519,-	-	30	8
4A52 00 XX	380 mm průměr bez plochy pro otvor pro armaturu	Titan Ceram 319,-	427,-	491,-	-	20	10,1
4A52 01 XX	380 mm průměr bez plochy pro otvor pro armaturu	Titan Ceram 369,-	477,-	541,-	-	20	10,1

podstavec, vnější strana glazovaná, výřez do umyvadlové desky je nutno provést podle originálního umyvadla, možnost zapuštění do desek z přírodního kamene a do laminátových desek, upevňovací sada je součástí dodávky

Další informace o vhodných ventilech viz strany 361-364

Upozornění: U modelů bez přepadu je nutné použít neuzavíratelný ventil

UMYVADLO K ZABUDOVÁNÍ ZESPODU

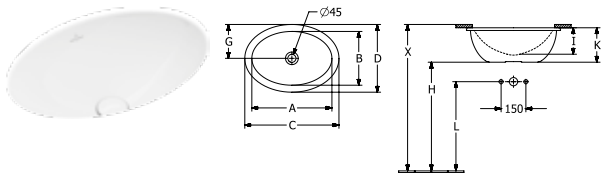

Objednací číslo	A	B	C	D	G	H	I	K	L
4A5300XX	430	290	505	365	180	670	140	185	550
4A5301XX	430	290	505	365	180	670	140	185	550
4A5400XX	485	325	570	410	205	660	160	205	540
4A5401XX	485	325	570	410	205	660	160	205	540
4A5500XX	560	380	660	470	235	640	175	225	520
4A5501XX	560	380	660	470	235	640	175	225	520

Objednací číslo	Popis	01	plus R1	plus RW, R7		kus/ pal.	kg/ kus
4A53 00 XX	430 x 290 mm bez plochy pro otvor pro armaturu upevňovací sada je součástí dodávky	Titan Ceram 372,-	481,-	555,-	-	20	9,2
4A53 01 XX	430 x 290 mm bez plochy pro otvor pro armaturu upevňovací sada je součástí dodávky	Titan Ceram 422,-	531,-	605,-	-	20	9,2
4A54 00 XX	485 x 325 mm bez plochy pro otvor pro armaturu včetně prodloužené kuličkové tyče pro excentrické ovládání odtokového ventilu, upevňovací sada je součástí dodávky	Titan Ceram 388,-	496,-	574,-	-	20	11,8
4A54 01 XX	485 x 325 mm bez plochy pro otvor pro armaturu upevňovací sada je součástí dodávky	Titan Ceram 438,-	546,-	623,-	-	20	11,8
4A55 00 XX	560 x 380 mm bez plochy pro otvor pro armaturu včetně prodloužené kuličkové tyče pro excentrické ovládání odtokového ventilu, upevňovací sada je součástí dodávky	Titan Ceram 425,-	533,-	618,-	-	10	16,4
4A55 01 XX	560 x 380 mm bez plochy pro otvor pro armaturu upevňovací sada je součástí dodávky	Titan Ceram 475,-	583,-	668,-	-	10	16,4

podstavec, vnější strana glazovaná, výřez do umyvadlové desky je nutno provést podle originálního umyvadla, možnost zapuštění do desek z přírodního kamene a do laminátových desek, upevňovací sada je součástí dodávky

Další informace o vhodných ventilech viz strany 361-364

Upozornění: U modelů bez přepadu je nutné použít neuzavíratelný ventil

RW, R7, i4 a AM jsou vyráběny na zakázku. Při objednávání se informujte o dodací lhůtě.

XX = dosadte kód barvy
01 = Bílá Alpin, R1 = Bílá Alpin CeramicPlus, RW = Stone White CeramicPlus, R7 = Pure Black CeramicPlus, i4 = Graphite CeramicPlus, AM = Almond CeramicPlus

LOOP & FRIENDS







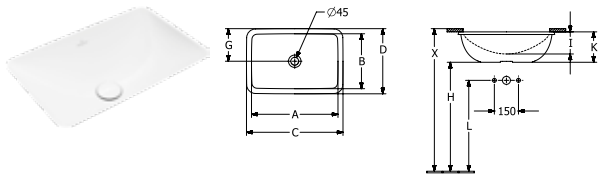





€ bez DPH

Chráněný vzor
vodovodní baterie je nutné objednat zvlášť

UMYVADLO K ZABUDOVÁNÍ ZESPODU



Objednáací číslo	A	B	C	D	G	H	I	K	L
4A5600XX	450	280	515	350	170	705	115	170	585
4A5601XX	450	280	515	350	170	705	115	170	585
4A5700XX	540	340	605	410	205	685	135	190	565
4A5701XX	540	340	605	410	205	685	135	190	565
4A5800XX	615	380	675	450	225	685	140	180	565
4A5801XX	615	380	675	450	225	685	140	180	565

Objednáací číslo	Popis		01	plus R1	plus RW, R7		kus/ pal.	kg/ kus
4A56 00 XX	450 x 280 mm bez plochy pro otvor pro armaturu  včetně prodloužené kuličkové tyče pro excentrické ovládání odtokového ventilu, upevňovací sada je součástí dodávky		372,-	481,-	555,-	-	20	10,4
4A56 01 XX	450 x 280 mm bez plochy pro otvor pro armaturu  upevňovací sada je součástí dodávky		422,-	531,-	605,-	-	20	10,9
4A57 00 XX	540 x 340 mm bez plochy pro otvor pro armaturu  včetně prodloužené kuličkové tyče pro excentrické ovládání odtokového ventilu, upevňovací sada je součástí dodávky		388,-	496,-	574,-	-	12	14,7
4A57 01 XX	540 x 340 mm bez plochy pro otvor pro armaturu  upevňovací sada je součástí dodávky		438,-	546,-	623,-	-	12	15,6
4A58 00 XX	615 x 380 mm bez plochy pro otvor pro armaturu  včetně prodloužené kuličkové tyče pro excentrické ovládání odtokového ventilu, upevňovací sada je součástí dodávky		425,-	533,-	618,-	-	10	16,4
4A58 01 XX	615 x 380 mm bez plochy pro otvor pro armaturu  upevňovací sada je součástí dodávky		475,-	583,-	668,-	-	10	16,4

podstavec, vnější strana glazovaná, výřez do umyvadlové desky je nutno provést podle originálního umyvadla, možnost zapuštění do desek z přírodního kamene a do laminátových desek
Další informace o vhodných ventilech viz strany 361-364

Upozornění: U modelů bez přepadu je nutné použít neuzavíratelný ventil

RW, R7, i4 a AM jsou vyráběny na zakázku. Při objednávání se informujte o dodací lhůtě.

XX = dosadte kód barvy
01 = Bílá Alpin, R1 = Bílá Alpin CeramicPlus, RW = Stone White CeramicPlus, R7 = Pure Black CeramicPlus, i4 = Graphite CeramicPlus, AM = Almond CeramicPlus

LOOP & FRIENDS

€ bez DPH







Chráněný vzor
vodovodní baterie je nutné objednat zvlášť

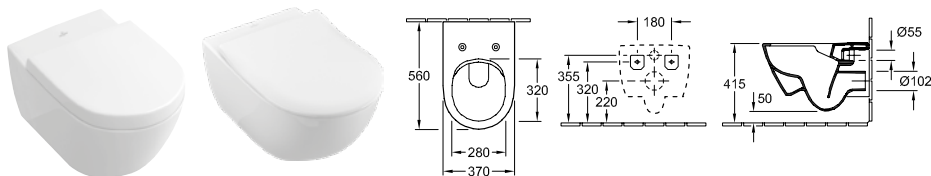

K LOOP & FRIENDS doporučujeme klozet Subway 2.0 5614 R0
Více informací o sedátkách najdete v kapitole Subway 2.0

KLOZET S HLUBOKÝM SPLACHOVÁNÍM BEZ VNITŘNÍHO OKRAJE DirectFlush











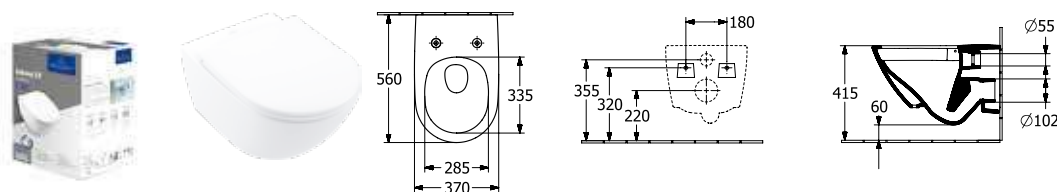

Objednáací číslo	Popis	01	plus R1	plus RW, R7, i4, AM		kus/ pal.	kg/ kus
5614 R0 XX	370 x 560 mm   	640,-	747,-	876,-	-	12	27,5
závěsný model, vodorovný odpad, včetně montážní sady "SupraFix 3.0", s úsporným systémem AQUAREDUCT®: spotřeba vody 3 / 4,5 l, nevhodné pro tlakové/pneumatické splachovače							
8M42 S1 XX	KLOZETOVÉ SEDÁTKO S POKLOPEM s funkcí QuickRelease a SoftClosing, závěsy z ušlechtilé oceli NOVINKA	306,-	-	367,-	-	90	2,4
9M68 S1 XX	KLOZETOVÉ SEDÁTKO S POKLOPEM s funkcí QuickRelease a SoftClosing, závěsy z ušlechtilé oceli	278,-	-	-	-	90	3
9M78 S1 XX	KLOZETOVÉ SEDÁTKO S POKLOPEM SLIMSEAT s funkcí QuickRelease a SoftClosing, závěsy z ušlechtilé oceli 	306,-	-	-	-	90	2,8
9M68 Q1 XX	KLOZETOVÉ SEDÁTKO S POKLOPEM se závěsy QuickRelease, závěsy z ušlechtilé oceli	240,-	-	-	-	90	3,6
9M74 61 01	SEDÁTKO závěsy z ušlechtilé oceli	183,-	-	-	-	90	1,4
9222 87 00	PROTIHLUKOVÁ SADA (na přání) vč. příslušenství	-	-	-	26,-	600	0,1
9224 65 00	PODOMÍTKOVÁ SPLACHOVACÍ NÁDRŽKA pro sádrokartonové konstrukce, nízké 450 x 1120 x 165 mm Další modely ViConnect viz strany 344-360 	-	-	-	600,-	8	19,8
9224 27 00	PODOMÍTKOVÁ SPLACHOVACÍ NÁDRŽKA pro sádrokartonové konstrukce, standardní výška, s namontovanou instalační trubicou pro přípojku WC s bidetovou sprškou/přívodem elektro 525 x 1120 x 135 mm Další modely ViConnect viz strany 344-360  	-	-	-	445,-	10	15,8



K umyvadlům LOOP & FRIENDS doporučujeme klozet UNIVERSO TWISTFLUSH. Další informace ke klozetovým sedátkům najdete v kapitole Universo TwistFlush

COMBI-PACK TwistFlush



Objednáací číslo	Popis	01	plus R1	kus/ pal.	kg/ kus
4670 T9 01	baleno jednotlivě v kartónu, závěsný model, vodorovný odpad části: Splachovací WC TwistFlush 4670 T0 01, Sedátko s poklopem se závěsy QuickRelease a SoftClosing 8M60 S1 01    	1.009,-	-	12	28,8
4670 T9 R1	baleno jednotlivě v kartónu, závěsný model, vodorovný odpad části: Splachovací WC TwistFlush 4670 T0 R1, Sedátko s ANTI-BAC, poklopem se závěsy QuickRelease a SoftClosing 8M60 S1 T1     	-	1.148,-	8	27,9

RW, R7, i4 a AM jsou vyráběny na zakázku. Při objednávání se informujte o dodací lhůtě.

XX = dosadte kód barvy
01 = Bílá Alpin, R1 = Bílá Alpin CeramicPlus, RW = Stone White CeramicPlus, R7 = Pure Black CeramicPlus, i4 = Graphite Ceramicplus, AM = Almond CeramicPlus

MEMENTO 2.0

Sanitární keramika

- Segment Premium
- Vhodný nábytkový program Collaro, Finion, Legato
- vhodné vodovodní baterie, doplňky a příslušenství Mettlach

PRO.VILLEROY-BOCH.COM/TECHNICALDRAWINGS



Barvy keramiky



01 = Bílá Alpin



R1 = Bílá Alpin
CeramicPlus



RW = Stone
White
CeramicPlus



R7 = Pure Black
CeramicPlus



i4 = Graphite
Ceramicplus

MEMENTO 2.0

€ bez DPH

vodovodní baterie je nutné objednat zvlášť

UMYVADLO

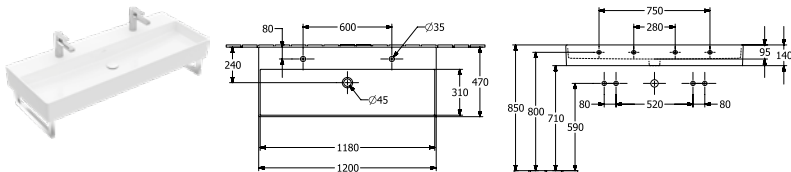

Objednací číslo	Popis	01	plus R1	plus RW, R7, i4		kus/ pal.	kg/ kus
4A22 C1 XX	1200 x 470 mm 2x \odot	1.473,-	1.581,-	1.875,-	-	8	33,7
4A22 C4 XX	1200 x 470 mm 2x \odot u 2 jednopákových směšovacích baterií a excentrického ovládání výpusti nebo ve spojení s ventilem s kolonovou pákou nebo ventilem "push-open" prosím nepřekračujte průtok max. 7,5 l/min na baterii.	1.473,-	1.581,-	1.875,-	-	8	33,7

montáž na stěnu, držák na ručníky (není součástí dodávky): montáž z boku (lze namontovat 2 kusy)

Další informace o vhodných ventilech viz strany 361-364

U modelů bez funkce přepadu se musí použít uzavíratelný ventil nebo ViFlow (překrytý přepad).

8749 42 D7	DRŽÁK NA RUČNÍK (na přání) 420 x 140 mm, vysoce leštěná ušlechtilá ocel, montáž z boku, upevňovací sada je součástí dodávky	-	-	-	265,-		1,9
9221 49 00	UMYVADLOVÝ PRVEK 525 x 1120 x 75 mm Další modely ViConnect viz strany 344-360	-	-	-	245,-	10	8,1

UMYVADLO

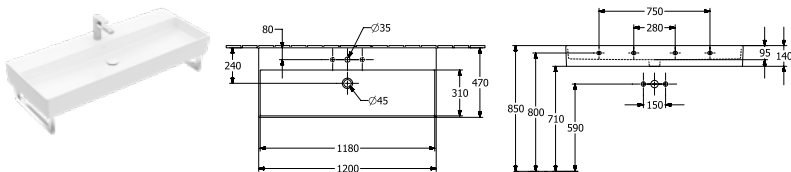

Objednací číslo	Popis	01	plus R1	plus RW, R7, i4		kus/ pal.	kg/ kus
4A22 C5 XX	1200 x 470 mm	1.473,-	1.581,-	1.875,-	-	8	33,7
4A22 C2 XX	1200 x 470 mm	1.473,-	1.581,-	1.875,-	-	8	33,7

montáž na stěnu, držák na ručníky (není součástí dodávky): montáž z boku (lze namontovat 2 kusy)

Další informace o vhodných ventilech viz strany 361-364

U modelů bez funkce přepadu se musí použít uzavíratelný ventil nebo ViFlow (překrytý přepad).

8749 42 D7	DRŽÁK NA RUČNÍK (na přání) 420 x 140 mm, vysoce leštěná ušlechtilá ocel, montáž z boku, upevňovací sada je součástí dodávky	-	-	-	265,-		1,9
9221 49 00	UMYVADLOVÝ PRVEK 525 x 1120 x 75 mm Další modely ViConnect viz strany 344-360	-	-	-	245,-	10	8,1

Barvy R7 a i4 jsou vyráběny na zakázku. Při objednávání se informujte o dodací lhůtě.

XX = dosadte kód barvy

01 = Bílá Alpin, R1 = Bílá Alpin CeramicPlus, RW = Stone White CeramicPlus, R7 = Pure Black CeramicPlus, i4 = Graphite Ceramicplus





MEMENTO 2.0

€ bez DPH

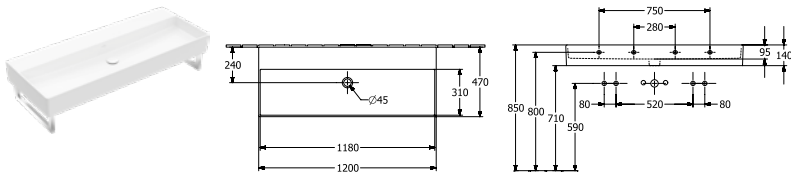
vodovodní baterie je nutné objednat zvlášť

UMYVADLO



Objednací číslo	Popis	01	plus R1	plus RW, R7, i4		kus/ pal.	kg/ kus
4A22 C3 XX	1200 x 470 mm  	1.522,-	1.631,-	1.925,-	-	8	33,7
4A22 C6 XX	1200 x 470 mm  	1.522,-	1.631,-	1.925,-	-	8	33,7





montáž na stěnu, držák na ručníky (není součástí dodávky): montáž z boku (lze namontovat 2 kusy), při použití nástěnné vodovodní baterie doporučujeme délku ústí nejméně 205 mm
Další informace o vhodných ventilech viz strany 361-364

U modelů bez funkce přepadu se musí použít uzavíratelný ventil nebo ViFlow (překrytý přepad).

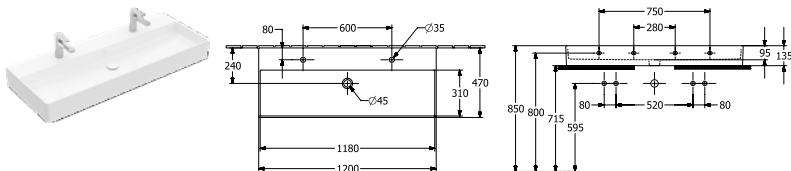
8749 42 D7	DRŽÁK NA RUČNÍK (na přání) 420 x 140 mm, vysoce leštěná ušlechtilá ocel, montáž z boku, upevňovací sada je součástí dodávky	-	-	-	265,-		1,9
9221 49 00	UMYVADLOVÝ PRVEK 525 x 1120 x 75 mm Další modely ViConnect viz strany 344-360	-	-	-	245,-	10	8,1

UMYVADLO



Objednací číslo	Popis	01	plus R1	plus RW, R7, i4		kus/ pal.	kg/ kus
4A22 CK XX	1200 x 470 mm   u 2 jednopákových směšovacích baterií a excentrického ovládání výpusti nebo ve spojení s ventilem s kolennou pákou nebo ventilem "push-open" prosím nepřekračujte průtok max. 7.5 l/min na baterii.	1.560,-	1.669,-	1.963,-	-	8	35,8
4A22 CG XX	1200 x 470 mm   vhodný nábytkový program: Finion, Collaro	1.560,-	1.669,-	1.963,-	-	8	35,8

montáž na stěnu, spodní strana broušená, včetně výřezové šablony

Další informace o vhodných ventilech viz strany 361-364

U modelů bez funkce přepadu se musí použít uzavíratelný ventil nebo ViFlow (překrytý přepad).

9221 49 00	UMYVADLOVÝ PRVEK 525 x 1120 x 75 mm Další modely ViConnect viz strany 344-360	-	-	-	245,-	10	8,1
------------	---	---	---	---	-------	----	-----

Barvy R7 a i4 jsou vyráběny na zakázku. Při objednávání se informujte o dodací lhůtě.

XX = dosadte kód barvy

01 = Bílá Alpin, R1 = Bílá Alpin CeramicPlus, RW = Stone White CeramicPlus, R7 = Pure Black CeramicPlus, i4 = Graphite Ceramicplus







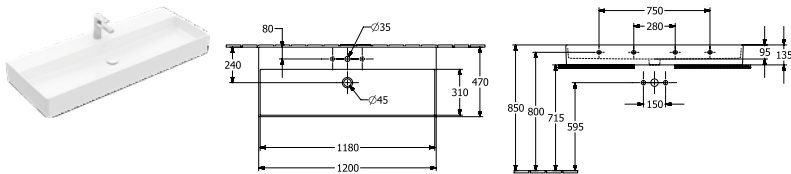

MEMENTO 2.0

€ bez DPH

vodovodní baterie je nutné objednat zvlášť

UMYVADLO



Objednávací číslo	Popis		01	plus R1	plus RW, R7, i4		kus/ pal.	kg/ kus
4A22 CL XX	1200 x 470 mm   		1.560,-	1.669,-	1.963,-	-	8	35,8
4A22 CH XX	1200 x 470 mm   		1.560,-	1.669,-	1.963,-	-	8	35,8

montáž na stěnu, spodní strana broušená, včetně výřezové šablony, vhodný nábytkový program: Finion, Legato, Collaro





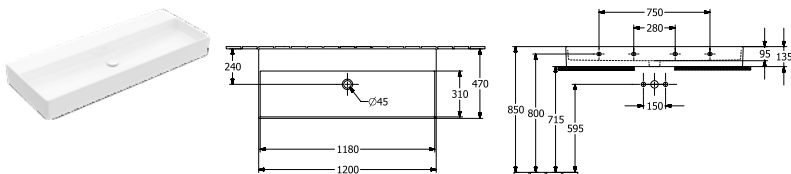

Další informace o vhodných ventilech viz strany 361-364

U modelů bez funkce přepadu se musí použít uzavíratelný ventil nebo ViFlow (překrytý přepad).

9221 49 00	UMYVADLOVÝ PRVEK 525 x 1120 x 75 mm Další modely ViConnect viz strany 344-360	-	-	-	245,-	10	8,1
------------	--	---	---	---	-------	----	-----

UMYVADLO



Objednávací číslo	Popis		01	plus R1	plus RW, R7, i4		kus/ pal.	kg/ kus
4A22 CF XX	1200 x 470 mm   vhodný nábytkový program: Finion, Collaro		1.611,-	1.720,-	2.014,-	-	8	35,8
4A22 CJ XX	1200 x 470 mm   vhodný nábytkový program: Finion, Legato, Collaro	 NOVINKA	1.611,-	1.720,-	2.014,-	-	8	35,8

montáž na stěnu, spodní strana broušená, včetně výřezové šablony, při použití nástěnné vodovodní baterie doporučujeme délku ústí nejméně 205 mm

Další informace o vhodných ventilech viz strany 361-364

U modelů bez funkce přepadu se musí použít uzavíratelný ventil nebo ViFlow (překrytý přepad).

9221 49 00	UMYVADLOVÝ PRVEK 525 x 1120 x 75 mm Další modely ViConnect viz strany 344-360	-	-	-	245,-	10	8,1
------------	--	---	---	---	-------	----	-----

Barvy R7 a i4 jsou vyráběny na zakázku. Při objednávání se informujte o dodací lhůtě.

XX = dosadte kód barvy

01 = Bílá Alpin, R1 = Bílá Alpin CeramicPlus, RW = Stone White CeramicPlus, R7 = Pure Black CeramicPlus, i4 = Graphite Ceramicplus

MEMENTO 2.0

€ bez DPH

vodovodní baterie je nutné objednat zvlášť

UMYVADLO

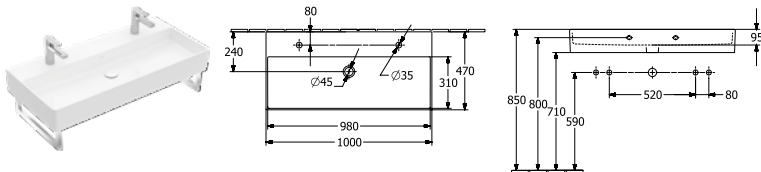

Objednací číslo	Popis		01	plus R1	plus RW, R7, i4		kus/ pal.	kg/ kus
4A22 A4 XX	1000 x 470 mm 2x \odot \odot u 2 jednopákových směšovací baterií a excentrického ovládání výpusti nebo ve spojení s ventilem s kolenovou pákou nebo ventilem "push-open" prosím nepřekračujte průtok max. 7,5 l/min na baterii.	Titan Ceram	1.185,-	1.293,-	1.530,-	-	8	29,6
4A22 A1 XX	1000 x 470 mm 2x \odot \odot	Titan Ceram	1.185,-	1.293,-	1.530,-	-	8	29,6

montáž na stěnu, držák na ručníky (není součástí dodávky): montáž z boku (lze namontovat 2 kusy)

Další informace o vhodných ventilech viz strany 361-364

U modelů bez funkce přepadu se musí použít uzavíratelný ventil nebo ViFlow (překrytý přepad).

8749 42 D7	DRŽÁK NA RUČNÍK (na přání) 420 x 140 mm, vysoce leštěná ušlechtilá ocel, montáž z boku, upevňovací sada je součástí dodávky	-	-	-	265,-			1,9
9221 49 00	UMYVADLOVÝ PRVEK 525 x 1120 x 75 mm Další modely ViConnect viz strany 344-360	-	-	-	245,-	10	8,1	

UMYVADLO

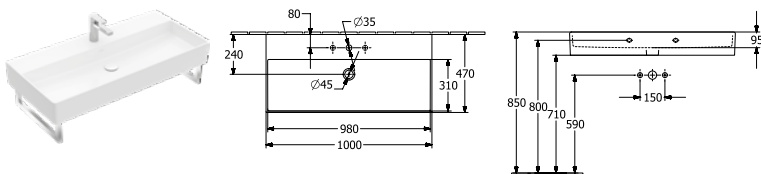

Objednací číslo	Popis		01	plus R1	plus RW, R7, i4		kus/ pal.	kg/ kus
4A22 A5 XX	1000 x 470 mm \odot \odot \odot \odot	Titan Ceram	1.185,-	1.293,-	1.530,-	-	8	29,6
4A22 A2 XX	1000 x 470 mm \odot \odot \odot \odot	Titan Ceram	1.185,-	1.293,-	1.530,-	-	8	29,6

montáž na stěnu, držák na ručníky (není součástí dodávky): montáž z boku (lze namontovat 2 kusy)

Další informace o vhodných ventilech viz strany 361-364

U modelů bez funkce přepadu se musí použít uzavíratelný ventil nebo ViFlow (překrytý přepad).

8749 42 D7	DRŽÁK NA RUČNÍK (na přání) 420 x 140 mm, vysoce leštěná ušlechtilá ocel, montáž z boku, upevňovací sada je součástí dodávky	-	-	-	265,-			1,9
9221 49 00	UMYVADLOVÝ PRVEK 525 x 1120 x 75 mm Další modely ViConnect viz strany 344-360	-	-	-	245,-	10	8,1	

Barvy R7 a i4 jsou vyráběny na zakázku. Při objednávání se informujte o dodací lhůtě.

XX = dosadte kód barvy

01 = Bílá Alpin, R1 = Bílá Alpin CeramicPlus, RW = Stone White CeramicPlus, R7 = Pure Black CeramicPlus, i4 = Graphite Ceramicplus

MEMENTO 2.0

€ bez DPH

vodovodní baterie je nutné objednat zvlášť

UMYVADLO

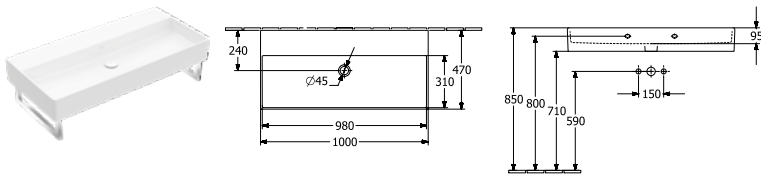

Objednací číslo	Popis	01	plus R1	plus RW, R7, i4		kus/ pal.	kg/ kus
4A22 A3 XX	1000 x 470 mm	Titan Ceram 1.235,-	1.342,-	1.579,-	-	8	29,6
4A22 A6 XX	1000 x 470 mm	Titan Ceram NOVINKA 1.235,-	1.342,-	1.579,-	-	8	29,6

montáž na stěnu, držák na ručníky (není součástí dodávky): montáž z boku (lze namontovat 2 kusy), při použití nástěnné vodovodní baterie doporučujeme délku ústí nejméně 205 mm
 Další informace o vhodných ventilech viz strany 361-364

U modelů bez funkce přepadu se musí použít uzavíratelný ventil nebo ViFlow (překrytý přepad).

8749 42 D7	DRŽÁK NA RUČNÍK (na přání) 420 x 140 mm, vysoce leštěná ušlechtilá ocel, montáž z boku, upevňovací sada je součástí dodávky	-	-	-	265,-		1,9
9221 49 00	UMYVADLOVÝ PRVEK 525 x 1120 x 75 mm Další modely ViConnect viz strany 344-360	-	-	-	245,-	10	8,1

UMYVADLO

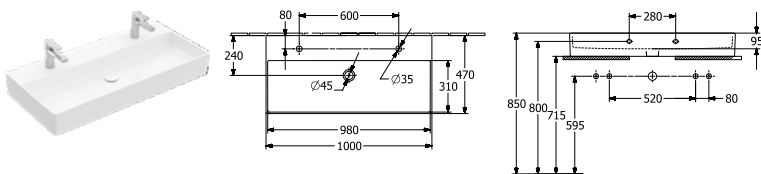

Objednací číslo	Popis	01	plus R1	plus RW, R7, i4		kus/ pal.	kg/ kus
4A22 1L XX	1000 x 470 mm 2x u 2 jednopákových směšovacích baterií a excentrického ovládání výpusti nebo ve spojení s ventilem s kolennou pákou nebo ventilem "push-open" prosím nepřekračujte průtok max. 7.5 l/min na baterii., vhodný nábytkový program: Finion, Legato	Titan Ceram 1.272,-	1.380,-	1.617,-	-	8	29,5
4A22 1K XX	1000 x 470 mm 2x vhodný nábytkový program: Finion, Legato, Collaro	Titan Ceram 1.272,-	1.380,-	1.617,-	-	8	29,5

montáž na stěnu, spodní strana broušená, včetně výřezové šablony

Další informace o vhodných ventilech viz strany 361-364

U modelů bez funkce přepadu se musí použít uzavíratelný ventil nebo ViFlow (překrytý přepad).

9221 49 00	UMYVADLOVÝ PRVEK 525 x 1120 x 75 mm Další modely ViConnect viz strany 344-360	-	-	-	245,-	10	8,1
------------	--	---	---	---	-------	----	-----

Barvy R7 a i4 jsou vyráběny na zakázku. Při objednávání se informujte o dodací lhůtě.

XX = dosadte kód barvy

01 = Bílá Alpin, R1 = Bílá Alpin CeramicPlus, RW = Stone White CeramicPlus, R7 = Pure Black CeramicPlus, i4 = Graphite Ceramicplus





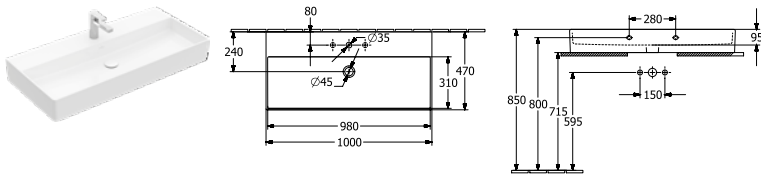

MEMENTO 2.0

€ bez DPH

vodovodní baterie je nutné objednat zvlášť

UMYVADLO



Objednací číslo	Popis		01	plus R1	plus RW, R7, i4		kus/ pal.	kg/ kus
4A22 1G XX	1000 x 470 mm  		1.272,-	1.380,-	1.617,-	-	8	29,5
4A22 1H XX	1000 x 470 mm  		1.272,-	1.380,-	1.617,-	-	8	29,5

montáž na stěnu, spodní strana broušená, včetně výřezové šablony, vhodný nábytkový program: Finion, Legato, Collaro





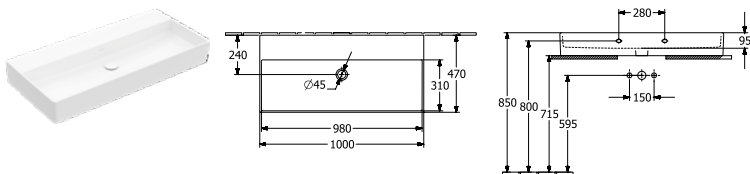

Další informace o vhodných ventilech viz strany 361-364

U modelů bez funkce přepadu se musí použít uzavíratelný ventil nebo ViFlow (překrytý přepad).

9221 49 00	UMYVADLOVÝ PRVEK 525 x 1120 x 75 mm Další modely ViConnect viz strany 344-360		-	-	-	245,-	10	8,1
------------	--	--	---	---	---	-------	----	-----

UMYVADLO



Objednací číslo	Popis		01	plus R1	plus RW, R7, i4		kus/ pal.	kg/ kus
4A22 1F XX	1000 x 470 mm  		1.323,-	1.431,-	1.668,-	-	8	29,5
4A22 1J XX	1000 x 470 mm  	 NOVINKA	1.323,-	1.431,-	1.668,-	-	8	29,5

montáž na stěnu, spodní strana broušená, včetně výřezové šablony, při použití nástěnné vodovodní baterie doporučujeme délku ústí nejméně 205 mm, vhodný nábytkový program: Finion, Legato, Collaro

Další informace o vhodných ventilech viz strany 361-364

U modelů bez funkce přepadu se musí použít uzavíratelný ventil nebo ViFlow (překrytý přepad).

9221 49 00	UMYVADLOVÝ PRVEK 525 x 1120 x 75 mm Další modely ViConnect viz strany 344-360		-	-	-	245,-	10	8,1
------------	--	--	---	---	---	-------	----	-----

Barvy R7 a i4 jsou vyráběny na zakázku. Při objednávání se informujte o dodací lhůtě.

XX = dosadte kód barvy

01 = Bílá Alpin, R1 = Bílá Alpin CeramicPlus, RW = Stone White CeramicPlus, R7 = Pure Black CeramicPlus, i4 = Graphite Ceramicplus





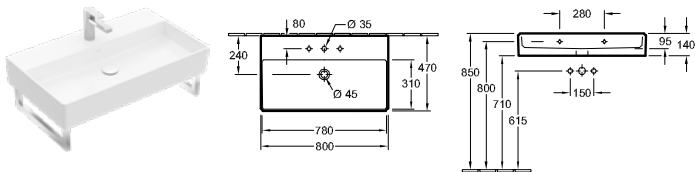

MEMENTO 2.0

€ bez DPH

vodovodní baterie je nutné objednat zvlášť

UMYVADLO



Objednací číslo	Popis		01	plus R1	plus RW, R7, i4		kus/ pal.	kg/ kus
4A22 80 XX	800 x 470 mm  		1.008,-	1.116,-	1.318,-	-	12	24,9
4A22 81 XX	800 x 470 mm  		1.008,-	1.116,-	1.318,-	-	12	24,9

montáž na stěnu, držák na ručníky (není součástí dodávky): montáž z boku (lze namontovat 2 kusy)





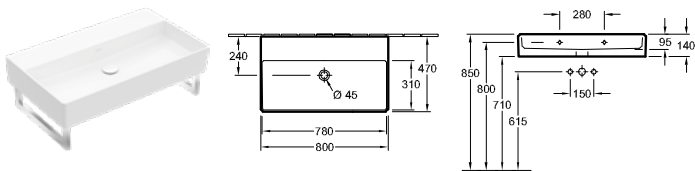

Další informace o vhodných ventilech viz strany 361-364

U modelů bez funkce přepadu se musí použít uzavíratelný ventil nebo ViFlow (překrytý přepad).

8749 42 D7	DRŽÁK NA RUČNÍK (na přání) 420 x 140 mm, vysoce leštěná ušlechtilá ocel, montáž z boku, upevňovací sada je součástí dodávky	-	-	-	265,-			1,9
9221 49 00	UMYVADLOVÝ PRVEK 525 x 1120 x 75 mm Další modely ViConnect viz strany 344-360	-	-	-	245,-		10	8,1

UMYVADLO



Objednací číslo	Popis		01	plus R1	plus RW, R7, i4		kus/ pal.	kg/ kus
4A22 83 XX	800 x 470 mm   při použití nástěnné vodovodní baterie doporučujeme délku ústí nejméně 205 mm		1.058,-	1.165,-	1.368,-	-	12	24,9
4A22 82 XX	800 x 470 mm  	 NOVINKA	1.058,-	1.165,-	1.368,-	-	12	24,9

montáž na stěnu, držák na ručníky (není součástí dodávky): montáž z boku (lze namontovat 2 kusy)

Další informace o vhodných ventilech viz strany 361-364

Upozornění: U modelů bez přepadu je nutné použít neuzavíratelný ventil, U modelů bez funkce přepadu se musí použít uzavíratelný ventil nebo ViFlow (překrytý přepad).

8749 42 D7	DRŽÁK NA RUČNÍK (na přání) 420 x 140 mm, vysoce leštěná ušlechtilá ocel, montáž z boku, upevňovací sada je součástí dodávky	-	-	-	265,-			1,9
9221 49 00	UMYVADLOVÝ PRVEK 525 x 1120 x 75 mm Další modely ViConnect viz strany 344-360	-	-	-	245,-		10	8,1

Barvy R7 a i4 jsou vyráběny na zakázku. Při objednávání se informujte o dodací lhůtě.

XX = dosadte kód barvy

01 = Bílá Alpin, R1 = Bílá Alpin CeramicPlus, RW = Stone White CeramicPlus, R7 = Pure Black CeramicPlus, i4 = Graphite Ceramicplus





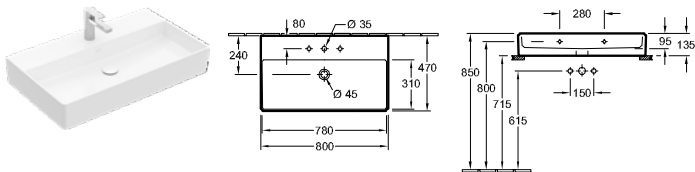

MEMENTO 2.0

€ bez DPH

vodovodní baterie je nutné objednat zvlášť

UMYVADLO



Objednací číslo	Popis		01	plus R1	plus RW, R7, i4		kus/ pal.	kg/ kus
4A22 8G XX	800 x 470 mm  		1.095,-	1.203,-	1.405,-	-	12	24,5
4A22 8L XX	800 x 470 mm  		1.095,-	1.203,-	1.405,-	-	12	24,5

montáž na stěnu, spodní strana broušená, včetně výřezové šablony, vhodný nábytkový program: Finion, Legato, Collaro





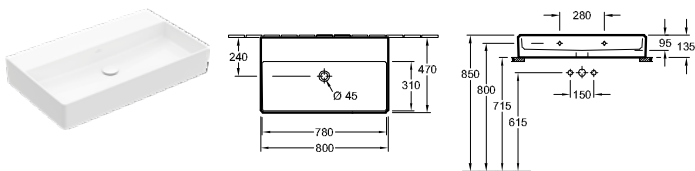

Další informace o vhodných ventilech viz strany 361-364

U modelů bez funkce přepadu se musí použít uzavíratelný ventil nebo ViFlow (překrytý přepad).

9221 49 00	UMYVADLOVÝ PRVEK 525 x 1120 x 75 mm Další modely ViConnect viz strany 344-360		-	-	-	245,-	10	8,1
------------	--	--	---	---	---	-------	----	-----

UMYVADLO



Objednací číslo	Popis		01	plus R1	plus RW, R7, i4		kus/ pal.	kg/ kus
4A22 8F XX	800 x 470 mm  		1.146,-	1.254,-	1.456,-	-	12	24,5
4A22 8J XX	800 x 470 mm  	 NOVINKA	1.146,-	1.254,-	1.456,-	-	12	24,9

montáž na stěnu, spodní strana broušená, včetně výřezové šablony, při použití nástěnné vodovodní baterie doporučujeme délku ústí nejméně 205 mm, vhodný nábytkový program: Finion, Legato, Collaro

Další informace o vhodných ventilech viz strany 361-364

U modelů bez funkce přepadu se musí použít uzavíratelný ventil nebo ViFlow (překrytý přepad).

9221 49 00	UMYVADLOVÝ PRVEK 525 x 1120 x 75 mm Další modely ViConnect viz strany 344-360		-	-	-	245,-	10	8,1
------------	--	--	---	---	---	-------	----	-----

Barvy R7 a i4 jsou vyráběny na zakázku. Při objednávání se informujte o dodací lhůtě.

XX = dosadte kód barvy

01 = Bílá Alpin, R1 = Bílá Alpin CeramicPlus, RW = Stone White CeramicPlus, R7 = Pure Black CeramicPlus, i4 = Graphite Ceramicplus







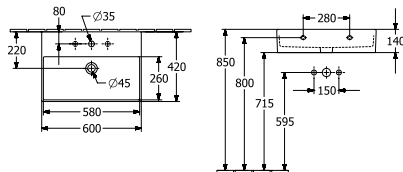

MEMENTO 2.0

€ bez DPH

vodovodní baterie je nutné objednat zvlášť

UMYVADLO



Objednací číslo	Popis		01	plus R1	plus RW, R7, i4		kus/ pal.	kg/ kus
4A22 60 XX	600 x 420 mm   		594,-	703,-	821,-	-	10	17,2
4A22 61 XX	600 x 420 mm   		594,-	703,-	821,-	-	10	17,2

montáž na stěnu, držák na ručníky (není součástí dodávky): montáž z boku (lze namontovat 2 kusy)





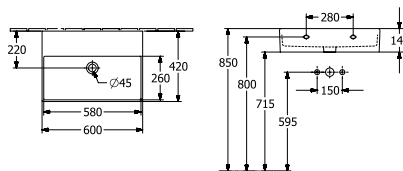

Další informace o vhodných ventilech viz strany 361-364

U modelů bez funkce přepadu se musí použít uzavíratelný ventil nebo ViFlow (překrytý přepad).

8749 37 D7	DRŽÁK NA RUČNÍK (na přání) 370 x 140 mm, vysoce leštěná ušlechtilá ocel, montáž z boku, upevňovací sada je součástí dodávky	-	-	-	262,-			1
9221 49 00	UMYVADLOVÝ PRVEK 525 x 1120 x 75 mm Další modely ViConnect viz strany 344-360	-	-	-	245,-	10	8,1	

UMYVADLO



Objednací číslo	Popis		01	plus R1	plus RW, R7, i4		kus/ pal.	kg/ kus
4A22 63 XX	600 x 420 mm  		644,-	753,-	871,-	-	10	17,2
4A22 62 XX	600 x 420 mm  	 NOVINKA	644,-	753,-	871,-	-	10	17,2

montáž na stěnu, držák na ručníky (není součástí dodávky): montáž z boku (lze namontovat 2 kusy), při použití nástěnné vodovodní baterie doporučujeme délku ústí nejméně 205 mm

Další informace o vhodných ventilech viz strany 361-364

U modelů bez funkce přepadu se musí použít uzavíratelný ventil nebo ViFlow (překrytý přepad).

8749 37 D7	DRŽÁK NA RUČNÍK (na přání) 370 x 140 mm, vysoce leštěná ušlechtilá ocel, montáž z boku, upevňovací sada je součástí dodávky	-	-	-	262,-			1
9221 49 00	UMYVADLOVÝ PRVEK 525 x 1120 x 75 mm Další modely ViConnect viz strany 344-360	-	-	-	245,-	10	8,1	

Barvy R7 a i4 jsou vyráběny na zakázku. Při objednávání se informujte o dodací lhůtě.

XX = dosadte kód barvy

01 = Bílá Alpin, R1 = Bílá Alpin CeramicPlus, RW = Stone White CeramicPlus, R7 = Pure Black CeramicPlus, i4 = Graphite Ceramicplus







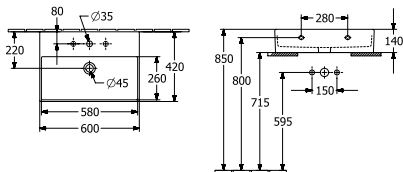

MEMENTO 2.0

€ bez DPH

vodovodní baterie je nutné objednat zvlášť

UMYVADLO



Objednací číslo	Popis		01	plus R1	plus RW, R7, i4		kus/ pal.	kg/ kus
4A22 6G XX	600 x 420 mm   		681,-	790,-	908,-	-	10	17,7
4A22 6L XX	600 x 420 mm   		681,-	790,-	908,-	-	10	17,7

montáž na stěnu, spodní strana broušená, včetně výřezové šablony, vhodný nábytkový program: Finion, Legato, Collaro





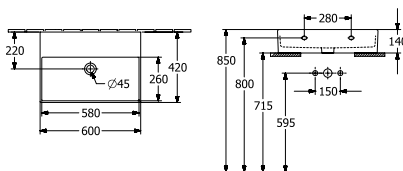

Další informace o vhodných ventilech viz strany 361-364

U modelů bez funkce přepadu se musí použít uzavíratelný ventil nebo ViFlow (překrytý přepad).

9221 49 00	UMYVADLOVÝ PRVEK 525 x 1120 x 75 mm Další modely ViConnect viz strany 344-360		-	-	-	245,-	10	8,1
------------	--	--	---	---	---	-------	----	-----

UMYVADLO



Objednací číslo	Popis		01	plus R1	plus RW, R7, i4		kus/ pal.	kg/ kus
4A22 6F XX	600 x 420 mm  		732,-	841,-	959,-	-	10	17,7
4A22 6J XX	600 x 420 mm  	 NOVINKA	732,-	841,-	959,-	-	10	17,2

montáž na stěnu, spodní strana broušená, včetně výřezové šablony, při použití nástěnné vodovodní baterie doporučujeme délku ústí nejméně 205 mm, vhodný nábytkový program: Finion, Legato, Collaro

Další informace o vhodných ventilech viz strany 361-364

U modelů bez funkce přepadu se musí použít uzavíratelný ventil nebo ViFlow (překrytý přepad).

9221 49 00	UMYVADLOVÝ PRVEK 525 x 1120 x 75 mm Další modely ViConnect viz strany 344-360		-	-	-	245,-	10	8,1
------------	--	--	---	---	---	-------	----	-----

Barvy R7 a i4 jsou vyráběny na zakázku. Při objednávání se informujte o dodací lhůtě.

XX = dosadte kód barvy

01 = Bílá Alpin, R1 = Bílá Alpin CeramicPlus, RW = Stone White CeramicPlus, R7 = Pure Black CeramicPlus, i4 = Graphite Ceramicplus







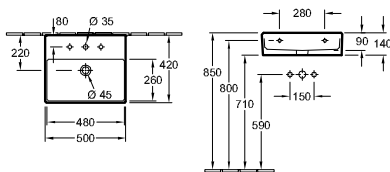

MEMENTO 2.0

€ bez DPH

vodovodní baterie je nutné objednat zvlášť

UMYVADLO



Objednací číslo	Popis		01	plus R1	plus RW, R7, i4		kus/ pal.	kg/ kus
4A22 50 XX	500 x 420 mm   		524,-	633,-	737,-	-	12	14,2
4A22 51 XX	500 x 420 mm   		524,-	633,-	737,-	-	12	14,2

montáž na stěnu, držák na ručníky (není součástí dodávky): montáž z boku (lze namontovat 2 kusy)







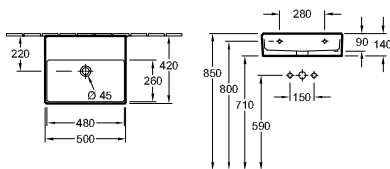

Další informace o vhodných ventilech viz strany 361-364

U modelů bez funkce přepadu se musí použít uzavíratelný ventil nebo ViFlow (překrytý přepad).

8749 37 D7	DRŽÁK NA RUČNÍK (na přání) 370 x 140 mm, vysoce leštěná ušlechtilá ocel, montáž z boku, upevňovací sada je součástí dodávky	-	-	-	262,-			1
9221 49 00	UMYVADLOVÝ PRVEK 525 x 1120 x 75 mm Další modely ViConnect viz strany 344-360	-	-	-	245,-		10	8,1

UMYVADLO



Objednací číslo	Popis		01	plus R1	plus RW, R7, i4		kus/ pal.	kg/ kus
4A22 53 XX	500 x 420 mm   		574,-	682,-	787,-	-	12	14,2
4A22 52 XX	500 x 420 mm   	 NOVINKA	574,-	682,-	787,-	-	12	14,2

montáž na stěnu, držák na ručníky (není součástí dodávky): montáž z boku (lze namontovat 2 kusy), při použití nástěnné vodovodní baterie doporučujeme délku ústí nejméně 205 mm

Další informace o vhodných ventilech viz strany 361-364

U modelů bez funkce přepadu se musí použít uzavíratelný ventil nebo ViFlow (překrytý přepad).

8749 37 D7	DRŽÁK NA RUČNÍK (na přání) 370 x 140 mm, vysoce leštěná ušlechtilá ocel, montáž z boku, upevňovací sada je součástí dodávky	-	-	-	262,-			1
9221 49 00	UMYVADLOVÝ PRVEK 525 x 1120 x 75 mm Další modely ViConnect viz strany 344-360	-	-	-	245,-		10	8,1

Barvy R7 a i4 jsou vyráběny na zakázku. Při objednávání se informujte o dodací lhůtě.

XX = dosadte kód barvy

01 = Bílá Alpin, R1 = Bílá Alpin CeramicPlus, RW = Stone White CeramicPlus, R7 = Pure Black CeramicPlus, i4 = Graphite Ceramicplus







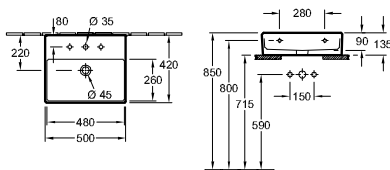

MEMENTO 2.0

€ bez DPH

vodovodní baterie je nutné objednat zvlášť

UMYVADLO



Objednáací číslo	Popis		01	plus R1	plus RW, R7, i4		kus/ pal.	kg/ kus
4A22 5G XX	500 x 420 mm   		611,-	720,-	825,-	-	12	13,1
4A22 5L XX	500 x 420 mm   		611,-	720,-	825,-	-	12	13,1

montáž na stěnu, spodní strana broušená, včetně výřezové šablony, vhodný nábytkový program: Finion, Legato, Collaro







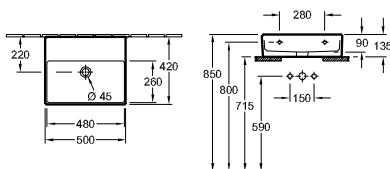

Další informace o vhodných ventilech viz strany 361-364

U modelů bez funkce přepadu se musí použít uzavíratelný ventil nebo ViFlow (překrytý přepad).

9221 49 00	UMYVADLOVÝ PRVEK 525 x 1120 x 75 mm Další modely ViConnect viz strany 344-360	-	-	-	245,-	10	8,1
------------	--	---	---	---	-------	----	-----

UMYVADLO



Objednáací číslo	Popis		01	plus R1	plus RW, R7, i4		kus/ pal.	kg/ kus
4A22 5F XX	500 x 420 mm   		662,-	771,-	876,-	-	12	13,1
4A22 5J XX	500 x 420 mm   	 NOVINKA	662,-	771,-	876,-	-	12	14,2

montáž na stěnu, spodní strana broušená, včetně výřezové šablony, při použití nástěnné vodovodní baterie doporučujeme délku ústí nejméně 205 mm, vhodný nábytkový program: Finion, Legato, Collaro

Další informace o vhodných ventilech viz strany 361-364

U modelů bez funkce přepadu se musí použít uzavíratelný ventil nebo ViFlow (překrytý přepad).

9221 49 00	UMYVADLOVÝ PRVEK 525 x 1120 x 75 mm Další modely ViConnect viz strany 344-360	-	-	-	245,-	10	8,1
------------	--	---	---	---	-------	----	-----

Barvy R7 a i4 jsou vyráběny na zakázku. Při objednávání se informujte o dodací lhůtě.

XX = dosadte kód barvy

01 = Bílá Alpin, R1 = Bílá Alpin CeramicPlus, RW = Stone White CeramicPlus, R7 = Pure Black CeramicPlus, i4 = Graphite Ceramicplus





MEMENTO 2.0

€ bez DPH

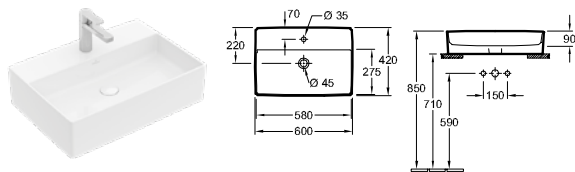
vodovodní baterie je nutné objednat zvlášť

UMYVADLO K POSTAVENÍ NA DESKU

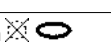
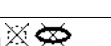

Objednací číslo	Popis		01	plus R1	plus RW, R7, i4		kus/ pal.	kg/ kus
4A07 60 XX	600 x 420 mm 		640,-	747,-	876,-	-	10	17,6
4A07 61 XX	600 x 420 mm 		640,-	747,-	876,-	-	10	17,6
4A07 62 XX	600 x 420 mm 	 NOVINKA	690,-	797,-	925,-	-	10	17,6
4A07 63 XX	600 x 420 mm 	 NOVINKA	690,-	797,-	925,-	-	10	17,6







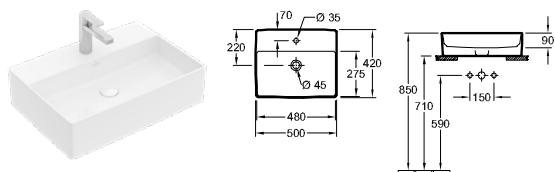

k osazení na desku, doporučení: montáž s minimální vzdáleností mezi zadní stěnou umyvadla a stěnou: 50 mm, upevňovací sada je součástí dodávky, včetně výřezové šablony, vhodný nábytkový program: Collaro, Finion, Legato

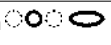
Další informace o vhodných ventilech viz strany 361-364

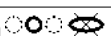
U modelů bez funkce přepadu se musí použít uzavíratelný ventil nebo ViFlow (překrytý přepad).

UMYVADLO K POSTAVENÍ NA DESKU

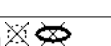

Objednací číslo	Popis		01	plus R1	plus RW, R7, i4		kus/ pal.	kg/ kus
4A07 50 XX	500 x 420 mm 		571,-	679,-	793,-	-	12	14,7
4A07 51 XX	500 x 420 mm 		571,-	679,-	793,-	-	12	14,7
4A07 52 XX	500 x 420 mm 	 NOVINKA	620,-	729,-	843,-	-	12	14,7
4A07 53 XX	500 x 420 mm 	 NOVINKA	620,-	729,-	843,-	-	12	14,7

k osazení na desku, doporučení: montáž s minimální vzdáleností mezi zadní stěnou umyvadla a stěnou: 50 mm, upevňovací sada je součástí dodávky, včetně výřezové šablony

Další informace o vhodných ventilech viz strany 361-364

U modelů bez funkce přepadu se musí použít uzavíratelný ventil nebo ViFlow (překrytý přepad).

Barvy R7 a i4 jsou vyráběny na zakázku. Při objednávání se informujte o dodací lhůtě.

XX = dosadte kód barvy

01 = Bílá Alpin, R1 = Bílá Alpin CeramicPlus, RW = Stone White CeramicPlus, R7 = Pure Black CeramicPlus, i4 = Graphite Ceramicplus

MEMENTO 2.0

€ bez DPH

vodovodní baterie je nutné objednat zvlášť

UMÝVÁTKO

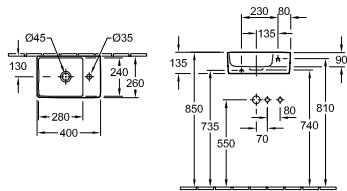

Objednací číslo	Popis		01	plus R1	plus RW, R7, i4		kus/ pal.	kg/ kus
4323 40 XX	400 x 260 mm 		417,-	526,-	609,-	-	56	7,7

montáž na stěnu, držák na ručníky (není součástí dodávky): montáž zepředu

Další informace o vhodných ventilech viz strany 361-364

Upozornění: U modelů bez přepadu je nutné použít neuzavíratelný ventil

8749 34 D7	DRŽÁK NA RUČNÍK (na přání) 345 x 100 mm, vysoce leštěná ušlechtilá ocel, montáž zepředu, upevňovací sada je součástí dodávky		-	-	-	260,-		1
------------	---	--	---	---	---	-------	--	---

UMÝVÁTKO

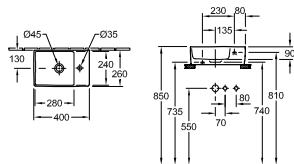

Objednací číslo	Popis		01	plus R1	plus RW, R7, i4		kus/ pal.	kg/ kus
4323 4G XX	400 x 260 mm 		504,-	613,-	697,-	-	56	7,7

montáž na stěnu, spodní strana broušená, včetně výřezové šablony

Další informace o vhodných ventilech viz strany 361-364

Upozornění: U modelů bez přepadu je nutné použít neuzavíratelný ventil

BIDET

Chráněný vzor

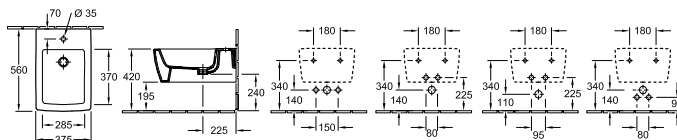

Objednací číslo	Popis		01	plus R1	plus RW, R7, i4		kus/ pal.	kg/ kus
4433 00 XX	375 x 560 mm 		944,-	1.052,-	1.241,-	-	12	21,9

závěsný model, upevňovací sada pro skryté upevnění součástí dodávky

Další informace o vhodných ventilech viz strany 361-364

9953 00 00	UPEVNĚVACÍ RÁM (na přání)		-	-	-	241,-		2,9
9221 48 00	BIDETOVÝ PRVEK 525 x 1120 x 100 mm Další modely ViConnect viz strany 344-360		-	-	-	390,-	10	10,5

Barvy R7 a i4 jsou vyráběny na zakázku. Při objednávání se informujte o dodací lhůtě.

XX = dosadte kód barvy

01 = Bílá Alpin, R1 = Bílá Alpin CeramicPlus, RW = Stone White CeramicPlus, R7 = Pure Black CeramicPlus, i4 = Graphite Ceramicplus

MEMENTO 2.0

€ bez DPH

vodovodní baterie je nutné objednat zvlášť

KLOZET S HLUBOKÝM SPLACHOVÁNÍM BEZ VNITŘNÍHO OKRAJE

DirectFlush, Chráněný vzor

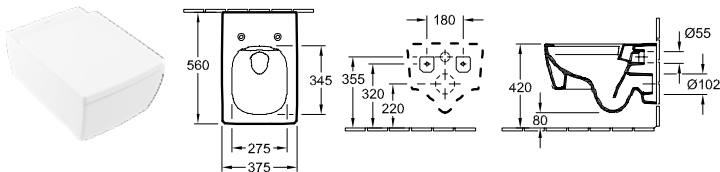

Objednáací číslo	Popis	01	plus R1	plus RW, R7, i4		kus/ pal.	kg/ kus
4633 R0 XX	375 x 560 mm	733,-	841,-	988,-	-	12	23.7
závěsný model, vodorovný odpad, včetně montážní sady "SupraFix 3.0", s úsporným systémem AQUAREDUCT®: spotřeba vody 3 / 4,5 l, nevhodné pro tlakové/pneumatické splachovače							
8M24 S1 XX	KLOZETOVÉ SEDÁTKO S POKLOPEM s funkcí QuickRelease a SoftClosing, závěsy z ušlechtilé oceli	299,-	-	359,-	-	108	2.9
9222 87 00	PROTIHLUKOVÁ SADA (na přání) vč. příslušenství	-	-	-	26,-	600	0.1
9224 65 00	PODOMÍTKOVÁ SPLACHOVACÍ NÁDRŽKA pro sádrokartonové konstrukce, nízké 450 x 1120 x 165 mm Další modely ViConnect viz strany 344-360	-	-	-	600,-	8	19.8
9224 27 00	PODOMÍTKOVÁ SPLACHOVACÍ NÁDRŽKA pro sádrokartonové konstrukce, standardní výška, s namontovanou instalační trubicou pro přípojku WC s bidetovou sprškou/přívodem elektro 525 x 1120 x 135 mm Další modely ViConnect viz strany 344-360	-	-	-	445,-	10	15.8

Barvy R7 a i4 jsou vyráběny na zakázku. Při objednávání se informujte o dodací lhůtě.

XX = dosadte kód barvy

01 = Bílá Alpin, R1 = Bílá Alpin CeramicPlus, RW = Stone White CeramicPlus, R7 = Pure Black CeramicPlus, i4 = Graphite CeramicPlus

MEMENTO 2.0

€ bez DPH

vodovodní baterie je nutné objednat zvlášť



K sérii MEMENTO 2.0 doporučujeme odsávací pisoár VENTICELLO 5504 R1/R0





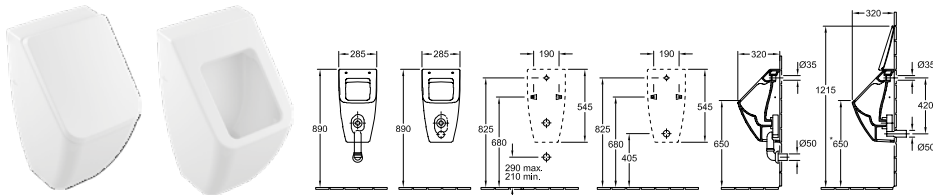

ODSÁVACÍ PISOÁR

DirectFlush



Objednávací číslo	Popis	01	R1	RW, R7, i4	kus/pal.	kg/kus
5504 R1 XX	285 x 545 x 315 mm pro poklop	641,-	749,-	878,-	-	15 17
5504 R0 XX	285 x 545 x 315 mm bez poklopu	623,-	731,-	855,-	-	15 17

upevňovací sada pro skryté upevnění součástí dodávky, přívod vody skrytý, odtok v závislosti na typu odsávací zápachové uzávěrky skrytý

8M10 S1 XX	POKLOP s funkcí SoftClosing, závěsy z ušlechtilé oceli	293,-	-	351,-	-	240 1,1
9326 00 00	ODSÁVACÍ SIFON (na přání) odpad vodorovný, spotřeba vody: 1,0 l		-	-	45,-	320 0,1
9327 00 00	ODSÁVACÍ SIFON (na přání) odpad svislý, spotřeba vody: 1,0 l		-	-	45,-	90 0,2
9319 00 00	PŘIPOJOVACÍ SADA (na přání) části: růžice, odtokové koleno, trubka 150 mm	-	-	-	169,-	0,2
9933 00 00	PŘÍVODNÍ SPOJKA (na přání)	-	-	-	70,-	200 0,1
9190 B1 00	PRODETECT 2 RADAROVÉ ŘÍZENÍ SPLACHOVÁNÍ PRO PISOÁRY (na přání) elektronický splachovací systém pro pisoáry, s baterií (vyžaduje 6 x 1,5 V AAA), trubkový závit přítokového hrdla 1/2"		-	-	-	1.339,- 40 0,9
9190 N1 00	PRODETECT 2 RADAROVÉ ŘÍZENÍ SPLACHOVÁNÍ PRO PISOÁRY (na přání) elektronický splachovací systém pro pisoáry, k připojení k síti (110 - 240 V), způsobilý pro Bluetooth při použití adaptéru (volitelné vybavení), trubkový závit přítokového hrdla 1/2"		-	-	-	1.298,- 40 1
9190 61 00	ADAPTÉR BLUETOOTH (na přání) adaptér Bluetooth pro 9190 N1 pro bezdrátovou změnu funkce a údržbu, včetně bezplatných aplikací pro iOS a Android, vhodný pro smartphony a tablety		-	-	-	363,- 0
9190 57 00	ADAPTÉR PRO PŘIPOJENÍ K EL. SÍTI (na přání) adaptér pro zapojení 9190 N1 00 k síti 220V		-	-	-	143,- 0
9221 85 00	PISOÁROVÝ PRVEK PRO PRODETECT 525 x 1120 x 80 mm Další modely ViConnect viz strany 344-360	-	-	-	313,-	10 7,2
9219 89 00	PISOÁROVÝ PRVEK 525 x 1120 x 98 mm Další modely ViConnect viz strany 344-360	-	-	-	430,-	10 8,1

MEMENTO 2.0

Barvy R7 a i4 jsou vyráběny na zakázku. Při objednávání se informujte o dodací lhůtě.

XX = dosadte kód barvy

01 = Bílá Alpin, R1 = Bílá Alpin CeramicPlus, RW = Stone White CeramicPlus, R7 = Pure Black CeramicPlus, i4 = Graphite Ceramicplus

MORE TO SEE

Koupelnový nábytek

- Segment Mainstream
- Hodí se ke všem kolekcím / nábytkovým programům

[PRO.VILLEROY-BOCH.COM/TECHNICALDRAWINGS](https://pro.villeroy-boch.com/technicaldrawings)



MORE TO SEE

MORE TO SEE

€ bez DPH

Chráněný vzor

Zboží je obvykle skladem

Express
Delivery











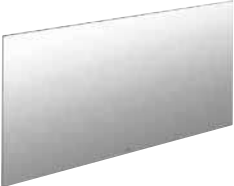



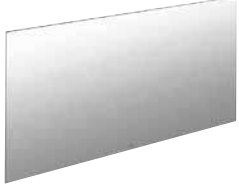

Tyto výrobky jsou obvykle skladem.

Zrcadla:

zrcadlo bez osvětlení (5 mm), 2 závěsy (bez nosného rámu)

Rám zrcadla:

60 mm x 40 mm hliníkový rám (uzavřený profil, eloxovaný v matně stříbrné barvě)

	ZRCADLO	ZRCADLO	ZRCADLO	ZRCADLO
				
				
Objednací číslo	A310 16 00	A310 14 00	A310 13 00	A310 12 00
Rozměry (š x v x h)	1600 x 750 x 20 mm	1400 x 750 x 20 mm	1300 x 750 x 20 mm	1200 x 750 x 20 mm
Součást dodávky	upevňovací sada je součástí dodávky			
	696,-	633,-	586,-	545,-
	ZRCADLO	ZRCADLO	ZRCADLO	ZRCADLO
				
				
Objednací číslo	A310 10 00	A310 90 00	A310 80 00	A310 70 00
Rozměry (š x v x h)	1000 x 750 x 20 mm	900 x 750 x 20 mm	800 x 750 x 20 mm	700 x 750 x 20 mm
Součást dodávky	upevňovací sada je součástí dodávky			
	491,-	453,-	421,-	388,-
	ZRCADLO	ZRCADLO	ZRCADLO	ZRCADLO
				
				
Objednací číslo	A310 65 00	A310 60 00	A310 55 00	A310 50 00
Rozměry (š x v x h)	650 x 750 x 20 mm	600 x 750 x 20 mm	550 x 750 x 20 mm	500 x 750 x 20 mm
Součást dodávky	upevňovací sada je součástí dodávky			
	367,-	343,-	322,-	302,-
	ZRCADLO			
				
				
Objednací číslo	A310 45 00			
Rozměry (š x v x h)	450 x 750 x 20 mm			
Součást dodávky	upevňovací sada je součástí dodávky			
	277,-			

MORE TO SEE 14

Koupelnový nábytek

- Segment Mainstream
- Hodí se ke všem kolekcím / nábytkovým programům

[PRO.VILLEROY-BOCH.COM/TECHNICALDRAWINGS](https://pro.villeroy-boch.com/technicaldrawings)



MORE TO SEE 14

€ bez DPH

Zboží je obvykle skladem

Express Delivery

Tyto výrobky jsou obvykle skladem.

Zrcadla:

zrcadlo (5 mm) na rámu

Rám zrcadla:

40 mm x 40 mm hliníkový rám (uzavřený profil, eloxovaný v matně stříbrné barvě)

Osvětlení:

integrované diodové svítidlo vodorovné

3stupňová regulace intenzity osvětlení

nastavitelná barva světla od denní (6500 K) po teplou bílou (2700 K)

podsvětlený senzorový spínač

funkce Auto-on – intenzita světla je při zapnutí vždy 100 %, barevná teplota zůstává na nastavené hodnotě

čtyřvodičové připojení

	ZRCADLO	ZRCADLO	ZRCADLO	ZRCADLO
Objednací číslo	A429 16 00	A429 14 00	A429 13 00	A429 12 00
Rozměry (š x v x h)	1600 x 750 x 47 mm	1400 x 750 x 47 mm	1300 x 750 x 47 mm	1200 x 750 x 47 mm
Osvětlení	diodové osvětlení Osvětlení: 1 x LED / 23,3 W	diodové osvětlení Osvětlení: 1 x LED / 20,2 W	diodové osvětlení Osvětlení: 1 x LED / 18,6 W	diodové osvětlení Osvětlení: 1 x LED / 17,1 W
Odkazy na normy	IP 44			
Součást dodávky	upevňovací sada je součástí dodávky			
	1.771,-	1.674,-	1.611,-	1.535,-

	ZRCADLO	ZRCADLO	ZRCADLO	ZRCADLO
Objednací číslo	A429 10 00	A429 90 00	A429 80 00	A429 70 00
Rozměry (š x v x h)	1000 x 750 x 47 mm	900 x 750 x 47 mm	800 x 750 x 47 mm	700 x 750 x 47 mm
Osvětlení	diodové osvětlení Osvětlení: 1 x LED / 14 W	diodové osvětlení Osvětlení: 1 x LED / 12,4 W	diodové osvětlení Osvětlení: 1 x LED / 10,9 W	diodové osvětlení Osvětlení: 1 x LED / 9,3 W
Odkazy na normy	IP 44			
Součást dodávky	upevňovací sada je součástí dodávky			
	1.447,-	1.413,-	1.351,-	1.215,-

	ZRCADLO	ZRCADLO	ZRCADLO	ZRCADLO
Objednací číslo	A429 60 00	A429 50 00	A429 45 00	A429 37 00
Rozměry (š x v x h)	600 x 750 x 47 mm	500 x 750 x 47 mm	450 x 750 x 47 mm	370 x 750 x 47 mm
Osvětlení	diodové osvětlení Osvětlení: 1 x LED / 7,8 W	diodové osvětlení Osvětlení: 1 x LED / 6,2 W	diodové osvětlení Osvětlení: 1 x LED / 5,4 W	diodové osvětlení Osvětlení: 1 x LED / 3,9 W
Odkazy na normy	IP 44			
Součást dodávky	upevňovací sada je součástí dodávky			
	1.164,-	1.024,-	977,-	924,-

MORE TO SEE 14

MORE TO SEE LITE

Koupelnový nábytek

- Segment Mainstream
- Hodí se ke všem kolekcím / nábytkovým programům

[PRO.VILLEROY-BOCH.COM/TECHNICALDRAWINGS](https://pro.villeroy-boch.com/technicaldrawings)



MORE TO SEE LITE

€ bez DPH

Express Delivery Tyto výrobky jsou obvykle skladem.

Zrcadla:

zrcadlo (4 mm) na rámu

Rám zrcadla:

zrcadlo s osvětlením hranaté: plastový profil, 33 x 19 mm

zrcadlo s osvětlením kulaté: hliníkový profil, 9 x 25 mm

zrcadlo s osvětlením se zaoblenými rohy: plastový profil, 33 x 19 mm

závěs, kovový plech

Osvětlení:

s LED osvětlením po obvodu

plynulá regulace intenzity osvětlení

nastavitelná barva světla od denní (6500 K) po teplou bílou (2700 K)

Ovládání osvětlení pomocí senzorového spínače dotykem loga na ploše zrcadla nebo inteligentním ovládáním se sadou ZIGBEE HOME AUTOMATION C004 00 00 (zrcadlo lze prostřednictvím standardu Zigbee Home Automation propojit se všemi rozbočovači/branami, které používají tento přenosový standard, jako např. Philips Hue Bridge nebo vhodné modely Amazon Echo).

Paměťová funkce - Osvětlení se znovu nastaví na stejnou intenzitu světla a barevnou teplotu jako před přerušením napájení







	ZRCADLO	ZRCADLO	ZRCADLO	ZRCADLO
Objednací číslo	A459 16 00	A459 14 00	A459 13 00	A459 12 00
Rozměry (š x v x h)	1600 x 750 x 24 mm	1400 x 750 x 24 mm	1300 x 750 x 24 mm	1200 x 750 x 24 mm
Osvětlení	s LED stěnovými svítidly po obvodu (lze vyměnit) Osvětlení: 1 x LED / 41,76 W	s LED stěnovými svítidly po obvodu (lze vyměnit) Osvětlení: 1 x LED / 37,92 W	s LED stěnovými svítidly po obvodu (lze vyměnit) Osvětlení: 1 x LED / 36 W	s LED stěnovými svítidly po obvodu (lze vyměnit) Osvětlení: 1 x LED / 34,08 W
Odkazy na normy	IP 44			
Součást dodávky	upevňovací sada je součástí dodávky			
	1.440,-	1.364,-	1.302,-	1.239,-





	ZRCADLO	ZRCADLO	ZRCADLO	ZRCADLO
Objednací číslo	A459 10 00	A459 80 00	A459 65 00	A459 60 00
Rozměry (š x v x h)	1000 x 750 x 24 mm	800 x 750 x 24 mm	650 x 750 x 24 mm	600 x 750 x 24 mm
Osvětlení	s LED stěnovými svítidly po obvodu (lze vyměnit) Osvětlení: 1 x LED / 30,24 W	s LED stěnovými svítidly po obvodu (lze vyměnit) Osvětlení: 1 x LED / 26,40 W	s LED stěnovými svítidly po obvodu (lze vyměnit) Osvětlení: 1 x LED / 23,52 W	s LED stěnovými svítidly po obvodu (lze vyměnit) Osvětlení: 1 x LED / 22,56 W
Odkazy na normy	IP 44			
Součást dodávky	upevňovací sada je součástí dodávky			
	1.150,-	1.064,-	990,-	951,-







MORE TO SEE LITE

€ bez DPH

Express Delivery Tyto výrobky jsou obvykle skladem.

	ZRCADLO	ZRCADLO	ZRCADLO
			
			
Objednací číslo	A459 50 00	A459 45 00	A459 37 00
Rozměry (š x v x h)	500 x 750 x 24 mm	450 x 750 x 24 mm	370 x 750 x 24 mm
Osvětlení	s LED stěnovými svítidly po obvodu (lze vyměnit) Osvětlení: 1 x LED / 20,64 W	s LED stěnovými svítidly po obvodu (lze vyměnit) Osvětlení: 1 x LED / 19,68 W	s LED stěnovými svítidly po obvodu (lze vyměnit) Osvětlení: 1 x LED / 18,24 W
Odkazy na normy	IP 44		
Součást dodávky	upevňovací sada je součástí dodávky		
	914,-	863,-	813,-

	ZRCADLO	ZRCADLO
		
		
Objednací číslo	A460 85 00	A460 68 00
Rozměry (š x v x h)	850 x 850 x 31 mm	650 x 650 x 31 mm
Osvětlení	s LED osvětlením po obvodu (nelze vyměnit) Osvětlení: 1 x LED / 23,52 W	s LED osvětlením po obvodu (nelze vyměnit) Osvětlení: 1 x LED / 17,28 W
Odkazy na normy	IP 44	
Součást dodávky	upevňovací sada je součástí dodávky	
	938,-	863,-

	ZRCADLO	ZRCADLO	ZRCADLO
			
			
Objednací číslo	A461 10 00	A462 80 00	A462 60 00
Rozměry (š x v x h)	600 x 1000 x 24 mm	800 x 800 x 24 mm	600 x 600 x 24 mm
Osvětlení	s LED stěnovými svítidly po obvodu (lze vyměnit) Osvětlení: 1 x LED / 26,88 W	s LED stěnovými svítidly po obvodu (lze vyměnit) Osvětlení: 1 x LED / 26,88 W	s LED stěnovými svítidly po obvodu (lze vyměnit) Osvětlení: 1 x LED / 19,20 W
Odkazy na normy	IP 44		
Součást dodávky	upevňovací sada je součástí dodávky		
	1.150,-	1.064,-	951,-

MORE TO SEE LITE

€ bez DPH

**Express
Delivery**

Tyto výrobky jsou obvykle skladem.

**SADA ZIGBEE® HOME AUTOMATI-
ON PRO ZRCADLA****Express
Delivery** 

Objednací číslo	C004 00 00
Součást dodávky	není součástí dodávky
	75,-

MORE TO SEE ONE

Koupelnový nábytek

- Segment Profi
- Hodí se ke všem kolekcím / nábytkovým programům

[PRO.VILLEROY-BOCH.COM/TECHNICALDRAWINGS](https://pro.villeroy-boch.com/technicaldrawings)



MORE TO SEE ONE

€ bez DPH

Zboží je obvykle skladem

Express Delivery

Tyto výrobky jsou obvykle skladem.

Zrcadla:

zrcadlo (5 mm) na rámu

Rám zrcadla:

30 mm x 20 mm hliníkový rám (profil L, matně eloxovaný)

Osvětlení:

integrované diodové svítidlo vodorovné

vyměnitelná LED

barva světla denní bílá (5700 K)

pro ovládání nástěnným vypínačem

čtyřvodíkové připojení

	ZRCADLO	ZRCADLO	ZRCADLO	ZRCADLO
	Express Delivery	Express Delivery	Express Delivery	Express Delivery
Objednací číslo	A430 A1 00	A430 A2 00	A430 A3 00	A430 A4 00
Rozměry (š x v x h)	1400 x 600 x 30 mm	1300 x 600 x 30 mm	1200 x 600 x 30 mm	1000 x 600 x 30 mm
Osvětlení	diodové osvětlení Osvětlení: 1 x LED / 12 W	diodové osvětlení Osvětlení: 1 x LED / 12 W	diodové osvětlení Osvětlení: 1 x LED / 12 W	diodové osvětlení Osvětlení: 1 x LED / 12 W
Odkazy na normy	IP 44			
Součást dodávky	upevňovací sada je součástí dodávky			
	730,-	695,-	650,-	571,-
	ZRCADLO	ZRCADLO	ZRCADLO	ZRCADLO
	Express Delivery	Express Delivery	Express Delivery	Express Delivery
Objednací číslo	A430 A5 00	A430 A6 00	A430 A7 00	A430 A8 00
Rozměry (š x v x h)	800 x 600 x 30 mm	600 x 600 x 30 mm	500 x 600 x 30 mm	450 x 600 x 30 mm
Osvětlení	diodové osvětlení Osvětlení: 1 x LED / 10 W	diodové osvětlení Osvětlení: 1 x LED / 6 W	diodové osvětlení Osvětlení: 1 x LED / 6 W	diodové osvětlení Osvětlení: 1 x LED / 6 W
Odkazy na normy	IP 44			
Součást dodávky	upevňovací sada je součástí dodávky			
	489,-	409,-	368,-	349,-

MY VIEW ONE

Koupelnový nábytek

- Segment Profi
- Hodí se ke všem kolekcím / nábytkovým programům

[PRO.VILLEROY-BOCH.COM/TECHNICALDRAWINGS](https://pro.villeroy-boch.com/technicaldrawings)



MY VIEW ONE



MY VIEW ONE

€ bez DPH

Zboží je obvykle skladem

Express Delivery Tyto výrobky jsou obvykle skladem.

Korpus:
hliník, boky zrcadlové (zrcadlo 3 mm)
barva vnitřku matně stříbrný eloxovaný hliník

nasazené diodové svítidlo
5700 K
čtyřvodičové připojení

Osvětlení:

	NÁSTĚNNÁ ZRCADLOVÁ SKŘÍŇKA	NÁSTĚNNÁ ZRCADLOVÁ SKŘÍŇKA	NÁSTĚNNÁ ZRCADLOVÁ SKŘÍŇKA	NÁSTĚNNÁ ZRCADLOVÁ SKŘÍŇKA
Objednací číslo	A441 F3 00	A440 F2 00	A440 F1 00	A439 F8 00
Rozměry (š x v x h)	1307 x 810 x 224 mm	1207 x 810 x 224 mm	1007 x 810 x 224 mm	807 x 810 x 224 mm
Osvětlení	diodové osvětlení	diodové osvětlení	diodové osvětlení	diodové osvětlení
Zařízení	2 x nasazené svítidlo 3 x dvířka 4 x skleněná polička 1 x zvětšovací zrcátko 1 x magnetická lišta vypínač a elektrická zásuvka		1 x s nasazeným svítidlem 2 x dvířka 4 x skleněná polička 1 x zvětšovací zrcátko 1 x magnetická lišta vypínač a elektrická zásuvka	1 x s nasazeným svítidlem 2 x dvířka 2 x skleněná polička 1 x zvětšovací zrcátko 1 x magnetická lišta vypínač a elektrická zásuvka
Odkazy na normy	IP 44			
Odkaz	montáž na stěnu	montáž na stěnu	montáž na stěnu	montáž na stěnu
Součást dodávky	upevňovací sada je součástí dodávky			
	2.290,-	2.053,-	1.679,-	1.525,-

	NÁSTĚNNÁ ZRCADLOVÁ SKŘÍŇKA
Objednací číslo	A439 F6 00
Rozměry (š x v x h)	607 x 810 x 224 mm
Osvětlení	diodové osvětlení
Zařízení	1 x s nasazeným svítidlem 2 x dvířka 2 x skleněná polička 1 x zvětšovací zrcátko 1 x magnetická lišta vypínač a elektrická zásuvka
Odkazy na normy	IP 44
Odkaz	montáž na stěnu
Součást dodávky	upevňovací sada je součástí dodávky
	1.374,-

O.NOVO

Sanitární keramika

- Segment Profi
- vhodné vodovodní baterie, doplňky a příslušenství O.novo

PRO.VILLEROY-BOCH.COM/TECHNICALDRAWINGS



Barvy keramiky



01 = Bílá Alpin



R1 = Bílá Alpin
CeramicPlus



R3 = Pergamon
CeramicPlus



T2 = Bílá
Alpin AntiBac
CeramicPlus

O.NOVO

€ bez DPH

Chráněný vzor
vodovodní baterie je nutné objednat zvlášť

UMYVADLO

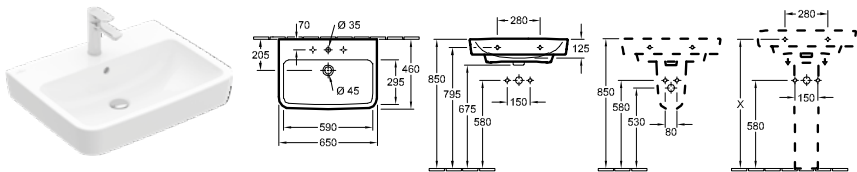

Objednáací číslo	Popis		01	plus R1	plus R3	plus T2		kus/ pal.	kg/ kus
4A41 65 XX	650 x 460 mm	AntiBac	212,-	319,-	-	398,-	-	14	20,5
4A41 66 XX	650 x 460 mm	AntiBac	212,-	319,-	-	398,-	-	14	20,5
4A41 67 XX	650 x 460 mm	AntiBac	261,-	369,-	-	447,-	-	14	20,5
4A41 68 XX	650 x 460 mm	AntiBac	261,-	369,-	-	447,-	-	14	20,5

montáž na stěnu, umyvadlo uprostřed
Další informace o vhodných ventilech viz strany 361-364
Upozornění: U modelů bez přepadu je nutné použít neuzavíratelný ventil

5265 00 XX	SLOUP		185,-	293,-	-	-	-	56	7,9
5266 00 XX	POLOSLOUP upevňovací sada je součástí dodávky		134,-	243,-	270,-	-	-	40	8,4
9221 49 00	UMYVADLOVÝ PRVEK 525 x 1120 x 75 mm Další modely ViConnect viz strany 344-360		-	-	-	-	245,-	10	8,1

UMYVADLO

varianta k zapuštění/k osazení na desku

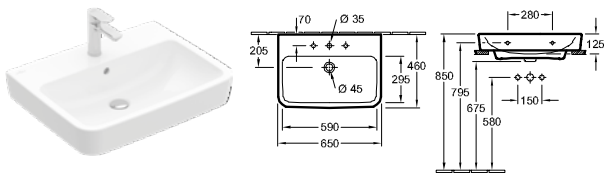

Objednáací číslo	Popis		01	plus R1	plus R3	plus T2		kus/ pal.	kg/ kus
4A41 KG XX	650 x 460 mm	AntiBac	240,-	348,-	-	426,-	-	10	20,3
4A41 KL XX	650 x 460 mm	AntiBac	240,-	348,-	-	426,-	-	10	20,3
4A41 KJ XX	650 x 460 mm	AntiBac	290,-	398,-	-	476,-	-	10	20,3
4A41 KF XX	650 x 460 mm	AntiBac	290,-	398,-	-	476,-	-	10	20,3

montáž na stěnu, zadní a spodní strana broušená, umyvadlo uprostřed, vč. montážního návodu, včetně výřezové šablony
Další informace o vhodných ventilech viz strany 361-364
Upozornění: U modelů bez přepadu je nutné použít neuzavíratelný ventil

9221 49 00	UMYVADLOVÝ PRVEK 525 x 1120 x 75 mm Další modely ViConnect viz strany 344-360		-	-	-	-	245,-	10	8,1
------------	--	--	---	---	---	---	-------	----	-----

XX = dosadte kód barvy
01 = Bílá Alpin, R1 = Bílá Alpin CeramicPlus, R3 = Pergamon CeramicPlus, T2 = Bílá Alpin AntiBac CeramicPlus

O.NOVO

€ bez DPH

Chráněný vzor
vodovodní baterie je nutné objednat zvlášť

UMYVADLO

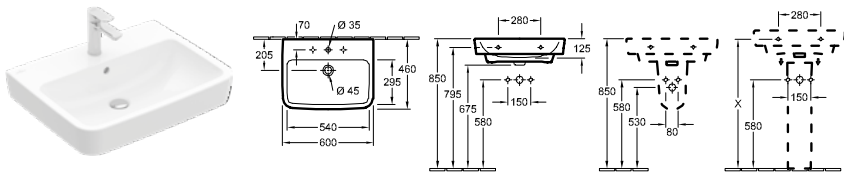

Objednáací číslo	Popis		01	plus R1	plus R3	plus T2		kus/ pal.	kg/ kus
4A41 60 XX	600 x 460 mm 	AntiBac	169,-	278,-	-	356,-	-	16	18,6
4A41 61 XX	600 x 460 mm 	AntiBac	169,-	278,-	-	356,-	-	16	18,6
4A41 62 XX	600 x 460 mm 	AntiBac	219,-	327,-	-	406,-	-	16	18,6
4A41 63 XX	600 x 460 mm 	AntiBac	219,-	327,-	-	406,-	-	16	18,6

montáž na stěnu, umyvadlo uprostřed

Další informace o vhodných ventilech viz strany 361-364

Upozornění: U modelů bez přepadu je nutné použít neuzavíratelný ventil

5265 00 XX	SLOUP		185,-	293,-	-	-	-	56	7,9
5266 00 XX	POLOSLOUP upevňovací sada je součástí dodávky		134,-	243,-	270,-	-	-	40	8,4
9221 49 00	UMYVADLOVÝ PRVEK 525 x 1120 x 75 mm Další modely ViConnect viz strany 344-360		-	-	-	-	245,-	10	8,1

UMYVADLO

varianta k zapuštění/k osazení na desku

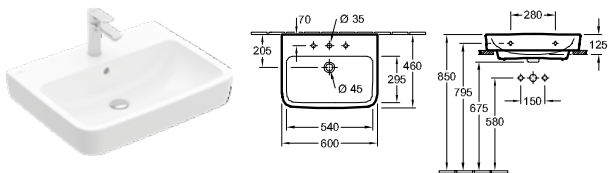

Objednáací číslo	Popis		01	plus R1	plus R3	plus T2		kus/ pal.	kg/ kus
4A41 6G XX	600 x 460 mm 	AntiBac	197,-	306,-	-	384,-	-	10	18,9
4A41 6L XX	600 x 460 mm 	AntiBac	197,-	306,-	-	384,-	-	10	18,9
4A41 6J XX	600 x 460 mm 	AntiBac	247,-	356,-	-	434,-	-	10	18,9
4A41 6F XX	600 x 460 mm 	AntiBac	247,-	356,-	-	434,-	-	10	18,9

montáž na stěnu, zadní a spodní strana broušená, umyvadlo uprostřed, vč. montážního návodu, včetně výřezové šablony

Další informace o vhodných ventilech viz strany 361-364

Upozornění: U modelů bez přepadu je nutné použít neuzavíratelný ventil

9221 49 00	UMYVADLOVÝ PRVEK 525 x 1120 x 75 mm Další modely ViConnect viz strany 344-360		-	-	-	-	245,-	10	8,1
------------	--	--	---	---	---	---	-------	----	-----

XX = dosadte kód barvy

01 = Bílá Alpin, R1 = Bílá Alpin CeramicPlus, R3 = Pergamon CeramicPlus, T2 = Bílá Alpin AntiBac CeramicPlus

O.NOVO

€ bez DPH

Chráněný vzor
vodovodní baterie je nutné objednat zvlášť

UMYVADLO

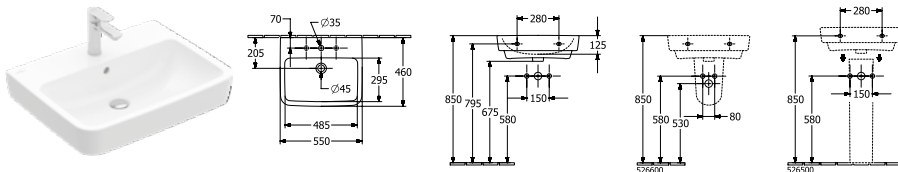

Objednací číslo	Popis		01	plus R1	plus R3	plus T2		kus/ pal.	kg/ kus
4A41 55 XX	550 x 460 mm	AntiBac	169,-	278,-	-	356,-	-	16	18,1
4A41 56 XX	550 x 460 mm	AntiBac	169,-	278,-	-	356,-	-	16	18,1
4A41 57 XX	550 x 460 mm	AntiBac	219,-	327,-	-	406,-	-	16	18,1
4A41 58 XX	550 x 460 mm	AntiBac	219,-	327,-	-	406,-	-	16	18,1

montáž na stěnu, umyvadlo uprostřed

Další informace o vhodných ventilech viz strany 361-364

Upozornění: U modelů bez přepadu je nutné použít neuzavíratelný ventil

5265 00 XX	SLOUP		185,-	293,-	-	-	-	56	7,9
5266 00 XX	POLOSLOUP upevňovací sada je součástí dodávky		134,-	243,-	270,-	-	-	40	8,4
9221 49 00	UMYVADLOVÝ PRVEK 525 x 1120 x 75 mm Další modely ViConnect viz strany 344-360		-	-	-	-	245,-	10	8,1

UMYVADLO

varianta k zapuštění/k osazení na desku

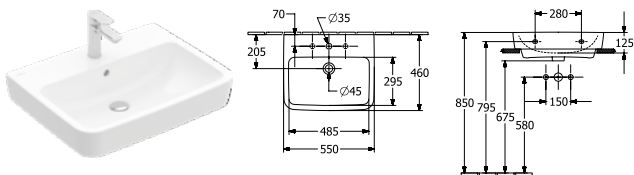

Objednací číslo	Popis		01	plus R1	plus R3	plus T2		kus/ pal.	kg/ kus
4A41 MG XX	550 x 460 mm	AntiBac	197,-	306,-	-	384,-	-	14	18,1
4A41 MJ XX	550 x 460 mm	AntiBac	197,-	306,-	-	384,-	-	14	16,7
4A41 ML XX	550 x 460 mm	AntiBac	247,-	356,-	-	434,-	-	14	18,5
4A41 MF XX	550 x 460 mm	AntiBac	247,-	356,-	-	434,-	-	14	18,3

montáž na stěnu, zadní a spodní strana broušená, umyvadlo uprostřed, vč. montážního návodu, včetně výřezové šablony

Další informace o vhodných ventilech viz strany 361-364

Upozornění: U modelů bez přepadu je nutné použít neuzavíratelný ventil

9221 49 00	UMYVADLOVÝ PRVEK 525 x 1120 x 75 mm Další modely ViConnect viz strany 344-360		-	-	-	-	245,-	10	8,1
------------	--	--	---	---	---	---	-------	----	-----

XX = dosadte kód barvy

01 = Bílá Alpin, R1 = Bílá Alpin CeramicPlus, R3 = Pergamon CeramicPlus, T2 = Bílá Alpin AntiBac CeramicPlus



O.NOVO

€ bez DPH

Chráněný vzor
vodovodní baterie je nutné objednat zvlášť

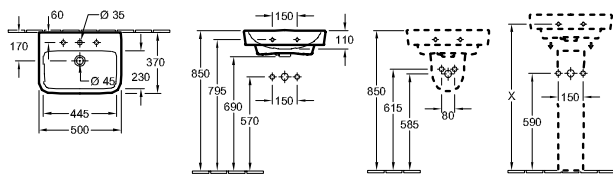
UMÝVÁTKO



Objednací číslo	Popis		01	plus R1	plus R3	plus T2		kus/ pal.	kg/ kus
4344 50 XX	500 x 370 mm  	AntiBac	135,-	244,-	-	322,-	-	22	13
4344 51 XX	500 x 370 mm  	AntiBac	135,-	244,-	-	322,-	-	22	13
4344 52 XX	500 x 370 mm  	AntiBac	185,-	294,-	-	372,-	-	22	12,3
4344 53 XX	500 x 370 mm  	AntiBac	185,-	294,-	-	372,-	-	22	13

montáž na stěnu, umyvadlo uprostřed





Další informace o vhodných ventilech viz strany 361-364

Upozornění: U modelů bez přepadu je nutné použít neuzavíratelný ventil

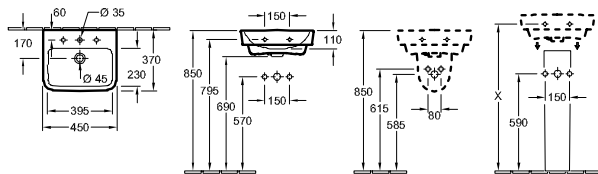
5265 00 XX	SLOUP		185,-	293,-	-	-	-	56	7,9
5267 00 XX	POLOSLOUP upevňovací sada je součástí dodávky		128,-	236,-	-	-	-	64	4,8
9221 49 00	UMYVADLOVÝ PRVEK 525 x 1120 x 75 mm Další modely ViConnect viz strany 344-360		-	-	-	-	245,-	10	8,1

UMÝVÁTKO



Objednací číslo	Popis		01	plus R1	plus R3	plus T2		kus/ pal.	kg/ kus
4344 45 XX	450 x 370 mm  	AntiBac	135,-	244,-	-	322,-	-	22	11,3
4344 46 XX	450 x 370 mm  	AntiBac	135,-	244,-	-	322,-	-	22	11,3
4344 47 XX	450 x 370 mm  	AntiBac	185,-	294,-	-	372,-	-	22	12
4344 48 XX	450 x 370 mm  	AntiBac	185,-	294,-	-	372,-	-	22	11,8

montáž na stěnu, umyvadlo uprostřed

Další informace o vhodných ventilech viz strany 361-364

Upozornění: U modelů bez přepadu je nutné použít neuzavíratelný ventil

5265 00 XX	SLOUP		185,-	293,-	-	-	-	56	7,9
5267 00 XX	POLOSLOUP upevňovací sada je součástí dodávky		128,-	236,-	-	-	-	64	4,8
9221 49 00	UMYVADLOVÝ PRVEK 525 x 1120 x 75 mm Další modely ViConnect viz strany 344-360		-	-	-	-	245,-	10	8,1

XX = dosadte kód barvy

01 = Bílá Alpin, R1 = Bílá Alpin CeramicPlus, R3 = Pergamon CeramicPlus, T2 = Bílá Alpin AntiBac CeramicPlus

O.NOVO







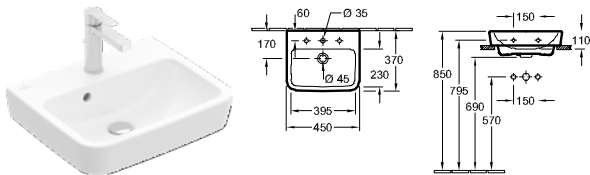

€ bez DPH

Chráněný vzor
vodovodní baterie je nutné objednat zvlášť

UMÝVÁTKO

varianta k zapuštění/k osazení na desku



Objednací číslo	Popis		01	plus R1	plus R3	plus T2		kus/ pal.	kg/ kus
4344 4G XX	450 x 370 mm  	AntiBac	164,-	273,-	-	351,-	-	16	11,3
4344 4L XX	450 x 370 mm  	AntiBac	164,-	273,-	-	351,-	-	16	11,3
4344 4J XX	450 x 370 mm  	AntiBac	214,-	322,-	-	-	-	16	11,3
4344 4F XX	450 x 370 mm  	AntiBac	214,-	322,-	-	-	-	16	11,3

montáž na stěnu, zadní a spodní strana broušená, umyvadlo uprostřed, vč. montážního návodu, včetně výřezové šablony





Další informace o vhodných ventilech viz strany 361-364

Upozornění: U modelů bez přepadu je nutné použít neuzavíratelný ventil

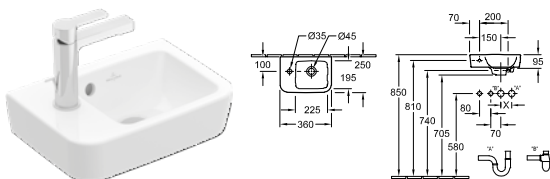
9221 49 00	UMYVADLOVÝ PRVEK 525 x 1120 x 75 mm Další modely ViConnect viz strany 344-360		-	-	-	-	245,-	10	8,1
------------	---	--	---	---	---	---	-------	----	-----

UMÝVÁTKO COMPACT







Objednací číslo	Popis		01	plus R1	plus R3	plus T2		kus/ pal.	kg/ kus
4342 36 XX	360 x 250 mm  	AntiBac	135,-	244,-	-	322,-	-	48	6,2
4342 37 XX	360 x 250 mm  	AntiBac	135,-	244,-	-	322,-	-	48	6,2

montáž na stěnu, umyvadlo vpravo

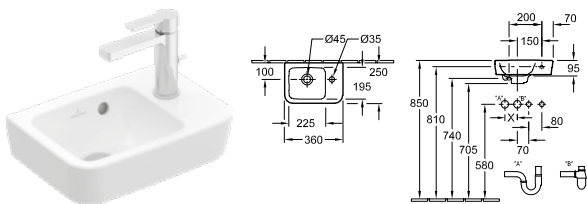
Další informace o vhodných ventilech viz strany 361-364

UMÝVÁTKO COMPACT



Objednací číslo	Popis		01	plus R1	plus R3	plus T2		kus/ pal.	kg/ kus
4343 36 XX	360 x 250 mm  	AntiBac	135,-	244,-	-	322,-	-	48	6,4
4343 37 XX	360 x 250 mm  	AntiBac	135,-	244,-	-	322,-	-	48	6,4

montáž na stěnu, umyvadlo vlevo

Další informace o vhodných ventilech viz strany 361-364

XX = dosadte kód barvy

01 = Bílá Alpin, R1 = Bílá Alpin CeramicPlus, R3 = Pergamon CeramicPlus, T2 = Bílá Alpin AntiBac CeramicPlus

O.NOVO

€ bez DPH

Chráněný vzor
vodovodní baterie je nutné objednat zvlášť

UMÝVÁTKO COMPACT

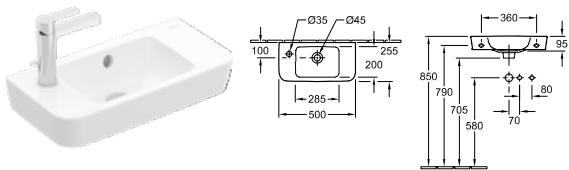

Objednací číslo	Popis	01	plus R1	plus R3	plus T2		kus/pal.	kg/kus
4342 R5 XX	500 x 250 mm 1x	135,-	244,-	-	322,-	-	48	8,1
4342 L5 XX	500 x 250 mm 1x	135,-	244,-	-	322,-	-	48	8,1
4342 52 XX	500 x 250 mm	185,-	294,-	-	372,-	-	48	8,1
4342 53 XX	500 x 250 mm	185,-	294,-	-	372,-	-	48	8,1

montáž na stěnu, umyvadlo uprostřed
Další informace o vhodných ventilech viz strany 361-364

9221 49 00	UMYVADLOVÝ PRVEK 525 x 1120 x 75 mm Další modely ViConnect viz strany 344-360	-	-	-	-	245,-	10	8,1
------------	---	---	---	---	---	-------	----	-----

UMYVADLO

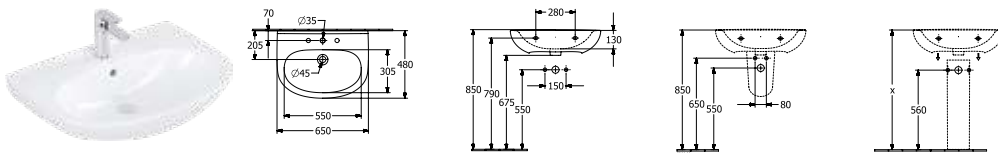

Objednací číslo	Popis	01	plus R1	plus R3	plus T2		kus/pal.	kg/kus
4A40 65 XX	650 x 480 mm	179,-	287,-	-	-	-	14	16,5
4A40 66 XX	650 x 480 mm	179,-	287,-	-	-	-	14	16,5

montáž na stěnu, umyvadlo uprostřed
Další informace o vhodných ventilech viz strany 361-364
Upozornění: U modelů bez přepadu je nutné použít neuzavíratelný ventil

5265 00 XX	SLOUP	185,-	293,-	-	-	-	56	7,9
5266 00 XX	POLOSLOUP upevňovací sada je součástí dodávky	134,-	243,-	270,-	-	-	40	8,4
9221 49 00	UMYVADLOVÝ PRVEK 525 x 1120 x 75 mm Další modely ViConnect viz strany 344-360	-	-	-	-	245,-	10	8,1

XX = dosadte kód barvy
01 = Bílá Alpin, R1 = Bílá Alpin CeramicPlus, R3 = Pergamon CeramicPlus, T2 = Bílá Alpin AntiBac CeramicPlus

O.NOVO

€ bez DPH

Chráněný vzor
vodovodní baterie je nutné objednat zvlášť

UMYVADLO

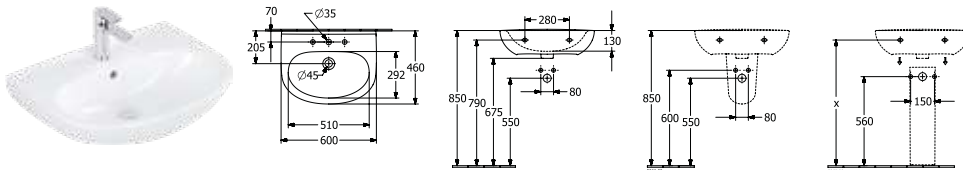

Objednáací číslo	Popis	01	plus R1	plus R3	plus T2		kus/pal.	kg/kus
4A40 60 XX	600 x 460 mm	138,-	246,-	274,-	-	-	16	15
4A40 61 XX	600 x 460 mm	138,-	246,-	-	-	-	16	15
4A40 62 XX	600 x 460 mm	188,-	296,-	-	-	-	16	15
4A40 63 XX	600 x 460 mm	188,-	296,-	-	-	-	16	15

montáž na stěnu, umyvadlo uprostřed

Další informace o vhodných ventilech viz strany 361-364

Upozornění: U modelů bez přepadu je nutné použít neuzavíratelný ventil

5265 00 XX	SLOUP	185,-	293,-	-	-	-	56	7,9
5266 00 XX	POLOSLOUP upevňovací sada je součástí dodávky	134,-	243,-	270,-	-	-	40	8,4
9221 49 00	UMYVADLOVÝ PRVEK 525 x 1120 x 75 mm Další modely ViConnect viz strany 344-360	-	-	-	-	245,-	10	8,1

UMYVADLO

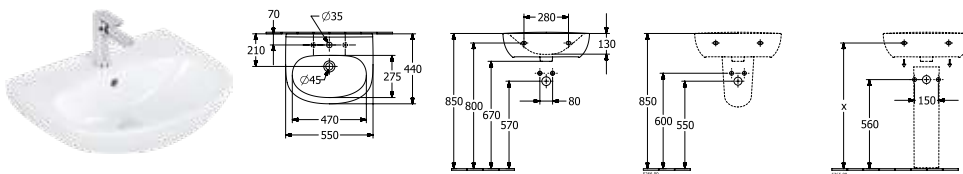

Objednáací číslo	Popis	01	plus R1	plus R3	plus T2		kus/pal.	kg/kus
4A40 55 XX	550 x 440 mm	138,-	246,-	-	-	-	16	13,5
4A40 56 XX	550 x 440 mm	138,-	246,-	-	-	-	16	13,5
4A40 57 XX	550 x 440 mm	188,-	296,-	-	-	-	16	13,5
4A40 58 XX	550 x 440 mm	188,-	296,-	-	-	-	16	13,5

montáž na stěnu, umyvadlo uprostřed

Další informace o vhodných ventilech viz strany 361-364

Upozornění: U modelů bez přepadu je nutné použít neuzavíratelný ventil

5265 00 XX	SLOUP	185,-	293,-	-	-	-	56	7,9
5266 00 XX	POLOSLOUP upevňovací sada je součástí dodávky	134,-	243,-	270,-	-	-	40	8,4
9221 49 00	UMYVADLOVÝ PRVEK 525 x 1120 x 75 mm Další modely ViConnect viz strany 344-360	-	-	-	-	245,-	10	8,1

XX = dosadte kód barvy

01 = Bílá Alpin, R1 = Bílá Alpin CeramicPlus, R3 = Pergamon CeramicPlus, T2 = Bílá Alpin AntiBac CeramicPlus

O.NOVO

€ bez DPH

Chráněný vzor
vodovodní baterie je nutné objednat zvlášť

UMÝVÁTKO

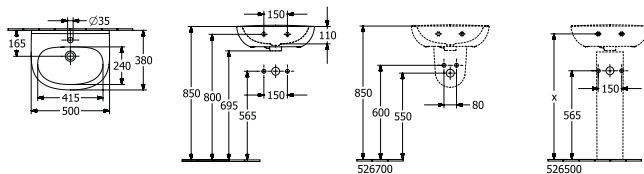

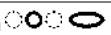
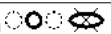

Objednací číslo	Popis	01	plus R1	plus R3	plus T2		kus/ pal.	kg/ kus
4340 50 XX	500 x 380 mm 	121,-	230,-	-	-	-	36	11
4340 51 XX	500 x 380 mm 	121,-	230,-	-	-	-	36	11

montáž na stěnu, umyvadlo uprostřed
Další informace o vhodných ventilech viz strany 361-364
Upozornění: U modelů bez přepadu je nutné použít neuzavíratelný ventil

5265 00 XX	SLOUP	185,-	293,-	-	-	-	56	7,9
5267 00 XX	POLOSLOUP upevňovací sada je součástí dodávky	128,-	236,-	-	-	-	64	4,8
9221 49 00	UMYVADLOVÝ PRVEK 525 x 1120 x 75 mm Další modely ViConnect viz strany 344-360	-	-	-	-	245,-	10	8,1

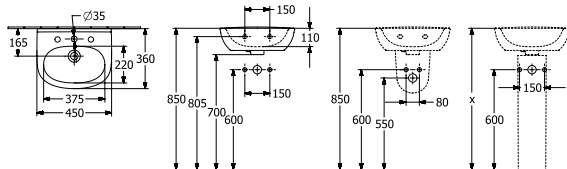
UMÝVÁTKO



Objednací číslo	Popis	01	plus R1	plus R3	plus T2		kus/ pal.	kg/ kus
4340 45 XX	450 x 360 mm 	121,-	230,-	-	-	-	36	8,9
4340 46 XX	450 x 360 mm 	121,-	230,-	-	-	-	36	8,9

montáž na stěnu, umyvadlo uprostřed
Další informace o vhodných ventilech viz strany 361-364
Upozornění: U modelů bez přepadu je nutné použít neuzavíratelný ventil

5265 00 XX	SLOUP	185,-	293,-	-	-	-	56	7,9
5267 00 XX	POLOSLOUP upevňovací sada je součástí dodávky	128,-	236,-	-	-	-	64	4,8
9221 49 00	UMYVADLOVÝ PRVEK 525 x 1120 x 75 mm Další modely ViConnect viz strany 344-360	-	-	-	-	245,-	10	8,1

XX = dosadte kód barvy
01 = Bílá Alpin, R1 = Bílá Alpin CeramicPlus, R3 = Pergamon CeramicPlus, T2 = Bílá Alpin AntiBac CeramicPlus

O.NOVO

€ bez DPH

Chráněný vzor
vodovodní baterie je nutné objednat zvlášť

UMÝVÁTKO

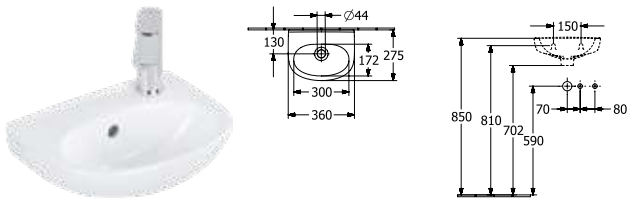

Objednací číslo	Popis	01	plus R1	plus R3	plus T2		kus/ pal.	kg/ kus
4340 36 XX	360 x 275 mm pro 1-otvorovou armaturu, otvory pro armaturu na obou stranách předraženy	121,-	230,-	-	-	-	48	5,6
4340 37 XX	360 x 275 mm pro 1-otvorovou armaturu, otvory pro armaturu na obou stranách předraženy	121,-	230,-	-	-	-	48	5,6
4340 3R XX	360 x 275 mm pro 1-otvorovou armaturu, otvor pro armaturu proražen vpravo	121,-	230,-	-	-	-	48	5,6
4340 3L XX	360 x 275 mm pro 1-otvorovou armaturu, otvor pro armaturu proražen vlevo	121,-	230,-	-	-	-	48	5,6

montáž na stěnu, umyvadlo uprostřed

Další informace o vhodných ventilech viz strany 361-364

Upozornění: U modelů bez přepadu je nutné použít neuzavíratelný ventil

9221 49 00	UMYVADLOVÝ PRVEK 525 x 1120 x 75 mm Další modely ViConnect viz strany 344-360	-	-	-	-	245,-	10	8,1
------------	---	---	---	---	---	-------	----	-----

ROHOVÉ UMYVÁTKO

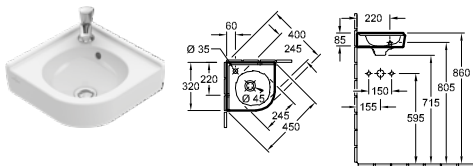

Objednací číslo	Popis	01	plus R1	plus R3	plus T2		kus/ pal.	kg/ kus
7310 32 XX	320 mm délka ramene	162,-	270,-	-	-	-	51	6,9
7310 33 XX	320 mm délka ramene	162,-	270,-	-	-	-	51	6,9

montáž do rohu

Další informace o vhodných ventilech viz strany 361-364

ROHOVÉ UMYVÁTKO COMPACT

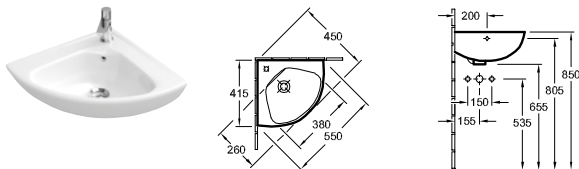

Objednací číslo	Popis	01	plus R1	plus R3	plus T2		kus/ pal.	kg/ kus
7327 40 XX	415 mm délka ramene	260,-	368,-	-	-	-	48	11

montáž do rohu

Další informace o vhodných ventilech viz strany 361-364

XX = dosadte kód barvy

01 = Bílá Alpin, R1 = Bílá Alpin CeramicPlus, R3 = Pergamon CeramicPlus, T2 = Bílá Alpin AntiBac CeramicPlus

O.NOVO

€ bez DPH

Chráněný vzor
vodovodní baterie je nutné objednat zvlášť

ZÁPUSTNÉ UMYVADLO

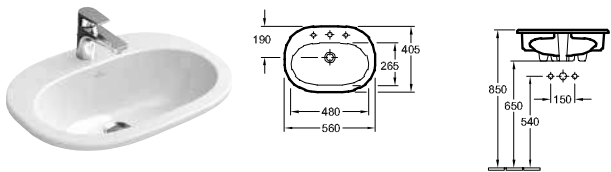

Objednáací číslo	Popis	01	plus R1	plus R3	plus T2		kus/ pal.	kg/ kus
4161 56 XX	560 x 405 mm	177,-	285,-	-	-	-	16	11,3
4161 57 XX	560 x 405 mm	177,-	285,-	-	-	-	16	12

zápustné umyvadlo, včetně výřezové šablony
Další informace o vhodných ventilech viz strany 361-364

UMYVADLO K ZABUDOVÁNÍ ZESPODU

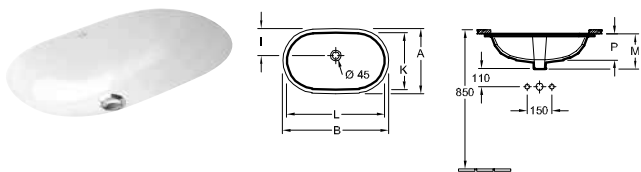

Objednáací číslo	A	B	I	K	L	M	P
416260XX	400	650	165	350	600	208	160
416250XX	370	580	145	320	530	200	150

Objednáací číslo	Popis	01	plus R1	plus R3	plus T2		kus/ pal.	kg/ kus
4162 60 XX	600 x 350 mm bez plochy pro otvor pro armaturu	307,-	415,-	-	-	-	8	8,7
4162 50 XX	530 x 320 mm bez plochy pro otvor pro armaturu	276,-	384,-	-	-	-	16	7,3

podstavec, výřez do umyvadlové desky je nutno provést podle originálního umyvadla, možnost zapuštění do desek z přírodního kamene a do laminátových desek, upevňovací sada je součástí dodávky

Další informace o vhodných ventilech viz strany 361-364

POLIČKA

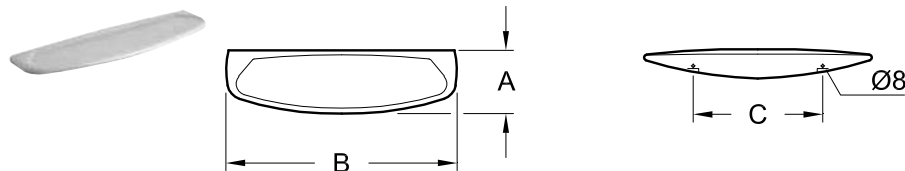

Objednáací číslo	A	B	C
781860XX	165	600	330

Objednáací číslo	Popis	01	plus R1	plus R3	plus T2		kus/ pal.	kg/ kus
7818 60 XX	600 x 165 mm	125,-	233,-	-	-	-	120	3,6

BIDET

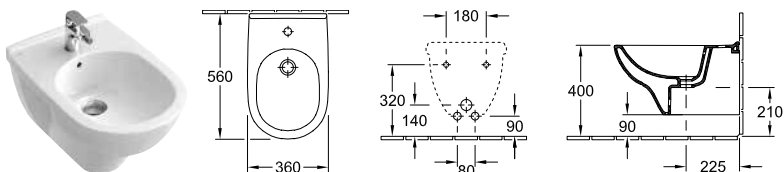

Objednáací číslo	Popis	01	plus R1	plus R3	plus T2		kus/ pal.	kg/ kus
5460 00 XX	360 x 560 mm	360,-	469,-	-	-	-	16	17

závěsný model

9953 00 00	UPEVNŮVACÍ RÁM (na přání)	-	-	-	-	241,-		2,9
9961 00 00	UPEVNŮVACÍ SADA (na přání)	-	-	-	-	55,-	8888	0,3
9221 48 00	BIDETOVÝ PRVEK 525 x 1120 x 100 mm Další modely ViConnect viz strany 344-360	-	-	-	-	390,-	10	10,5

XX = dosadte kód barvy

01 = Bílá Alpin, R1 = Bílá Alpin CeramicPlus, R3 = Pergamon CeramicPlus, T2 = Bílá Alpin AntiBac CeramicPlus

O.NOVO

€ bez DPH

Chráněný vzor
vodovodní baterie je nutné objednat zvlášť

BIDET

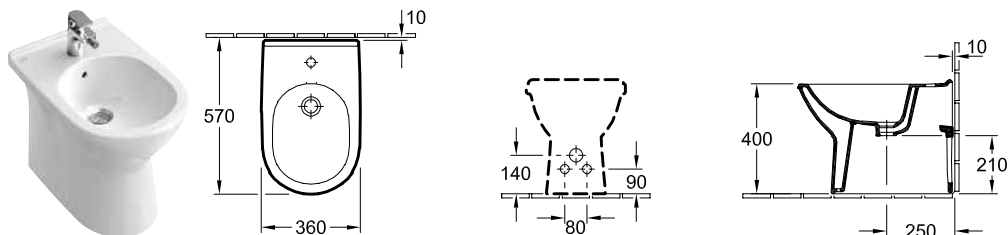

Objednací číslo	Popis	01	plus R1	plus R3	plus T2		kus/ pal.	kg/ kus
5461 00 XX	360 x 560 mm	360,-	469,-	-	-	-	8	19,3
stojící model, u zdi, upevňovací sada pro skryté upevnění součástí dodávky								
9208 72 00	SIFON (na přání) s nástavcem	-	-	-	-	76,-		0,3
9221 48 00	BIDETOVÝ PRVEK 525 x 1120 x 100 mm Další modely ViConnect viz strany 344-360	-	-	-	-	390,-	10	10,5

KLOZET S HLUBOKÝM SPLACHOVÁNÍM BEZ VNITŘNÍHO OKRAJE

DirectFlush

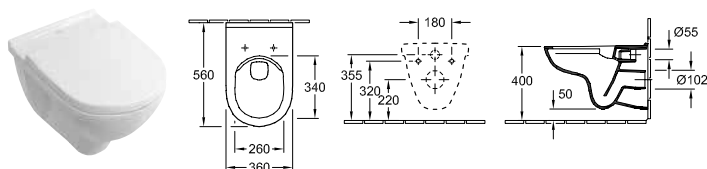

Objednací číslo	Popis	01	plus R1	plus R3	plus T2		kus/ pal.	kg/ kus
5660 R0 XX	360 x 560 mm	277,-	385,-	-	464,-	-	14	18

závěsný model, vodorovný odpad, s úsporným systémem AQUAREDUCT®: spotřeba vody 3 / 4,5 l, nevhodné pro tlakové/pneumatické splachovače

9M38 S1 01	KLOZETOVÉ SEDÁTKO S POKLOPEM s funkcí QuickRelease a SoftClosing, závěsy z ušlechtilé oceli	169,-	-	-	-	-	108	2,4
9M39 61 01	KLOZETOVÉ SEDÁTKO S POKLOPEM závěsy z ušlechtilé oceli	105,-	-	-	-	-	72	2,1
9M71 61 01	SEDÁTKO závěsy z ušlechtilé oceli	99,-	-	-	-	-	108	0,9
9953 00 00	UPEVNĚVACÍ RÁM (na přání)	-	-	-	-	241,-		2,9
9961 00 00	UPEVNĚVACÍ SADA (na přání)	-	-	-	-	55,-	8888	0,3
9222 87 00	PROTIHLUKOVÁ SADA (na přání) vč. příslušenství	-	-	-	-	26,-	600	0,1
9224 65 00	PODOMÍTKOVÁ SPLACHOVACÍ NÁDRŽKA pro sádrokartonové konstrukce, nízké 450 x 1120 x 165 mm Další modely ViConnect viz strany 344-360	-	-	-	-	600,-	8	19,8
9224 27 00	PODOMÍTKOVÁ SPLACHOVACÍ NÁDRŽKA pro sádrokartonové konstrukce, standardní výška, s namontovanou instalační trubicí pro přípojku WC s bidetovou sprškou/přívodem elektro 525 x 1120 x 135 mm Další modely ViConnect viz strany 344-360	-	-	-	-	445,-	10	15,8

XX = dosadte kód barvy

01 = Bílá Alpin, R1 = Bílá Alpin CeramicPlus, R3 = Pergamon CeramicPlus, T2 = Bílá Alpin AntiBac CeramicPlus

O.NOVO

€ bez DPH

Chráněný vzor
vodovodní baterie je nutné objednat zvlášť

COMBI-PACK DirectFlush

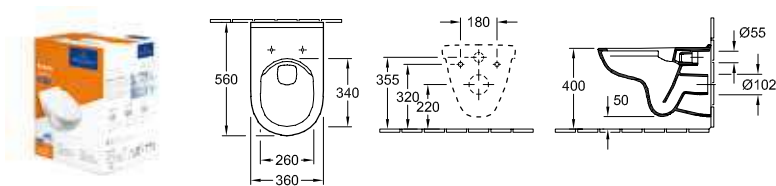

Objednací číslo	Popis	01	plus R1	plus R3	plus T2		kus/ pal.	kg/ kus
5660 HR XX	baleno jednotlivě v kartónu, závěsný model, vodorovný odpad části: splachovací WC DirectFlush 5660 R0 XX, Sedátko s poklopem se závěsy QuickRelease a SoftClosing, se závěsy z ušlechtilé oceli 9M38 S1 01	419,-	528,-	-	-	-	12	19,1

KLOZET S HLUBOKÝM SPLACHOVÁNÍM

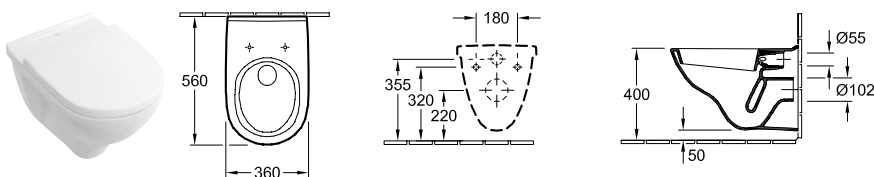

Objednací číslo	Popis	01	plus R1	plus R3	plus T2		kus/ pal.	kg/ kus
5660 10 XX	360 x 560 mm	241,-	350,-	-	-	-	14	18

závěsný model, vodorovný odpad, s úsporným systémem AQUAREDUCT®: spotřeba vody 3 / 4,5 l

9M38 S1 01	KLOZETOVÉ SEDÁTKO S POKLOPEM s funkcí QuickRelease a SoftClosing, závěsy z ušlechtilé oceli	169,-	-	-	-	-	108	2,4
9M39 61 01	KLOZETOVÉ SEDÁTKO S POKLOPEM závěsy z ušlechtilé oceli	105,-	-	-	-	-	72	2,1
9M71 61 01	SEDÁTKO závěsy z ušlechtilé oceli	99,-	-	-	-	-	108	0,9
9953 00 00	UPEVNŮVACÍ RÁM (na přání)	-	-	-	-	241,-		2,9
9961 00 00	UPEVNŮVACÍ SADA (na přání)	-	-	-	-	55,-	8888	0,3
9222 87 00	PROTIHLUKOVÁ SADA (na přání) vč. příslušenství	-	-	-	-	26,-	600	0,1
9224 65 00	PODOMÍTKOVÁ SPLACHOVACÍ NÁDRŽKA pro sádkartonové konstrukce, nízké 450 x 1120 x 165 mm Další modely ViConnect viz strany 344-360	-	-	-	-	600,-	8	19,8
9224 27 00	PODOMÍTKOVÁ SPLACHOVACÍ NÁDRŽKA pro sádkartonové konstrukce, standardní výška, s namontovanou instalační trubicí pro přípojku WC s bidetovou sprškou/přívodem elektro 525 x 1120 x 135 mm Další modely ViConnect viz strany 344-360	-	-	-	-	445,-	10	15,8

COMBI-PACK

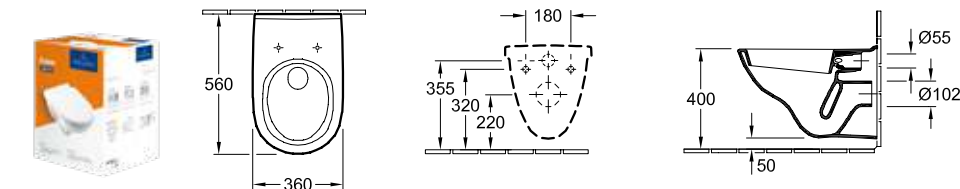

Objednací číslo	Popis	01	plus R1	plus R3	plus T2		kus/ pal.	kg/ kus
5660 H1 XX	baleno jednotlivě v kartónu, závěsný model, vodorovný odpad části: splachovací WC 5660 10 XX, Sedátko s poklopem se závěsy QuickRelease a SoftClosing, se závěsy z ušlechtilé oceli 9M38 S1 01	385,-	493,-	-	-	-	12	15,5

XX = dosadte kód barvy

01 = Bílá Alpin, R1 = Bílá Alpin CeramicPlus, R3 = Pergamon CeramicPlus, T2 = Bílá Alpin AntiBac CeramicPlus

O.NOVO

€ bez DPH

Chráněný vzor
vodovodní baterie je nutné objednat zvlášť

COMBI-PACK VICONNECT

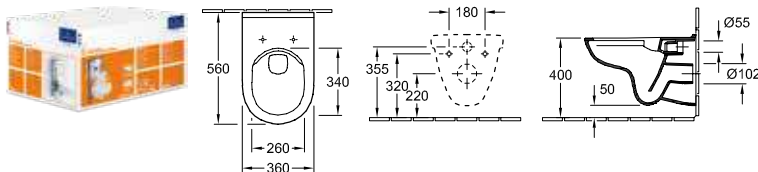

Objednací číslo	Popis	01	plus R1	plus R3	plus T2		kus/ pal.	kg/ kus
5660 D2 01	baleno jednotlivě v kartónu, závěsný model, vodorovný odpad části: splachovací WC DirectFlush 5660 R0 XX, Sedátko s poklopem se závěsy QuickRelease a SoftClosing, se závěsy z ušlechtilé oceli 9M38 S1 01, Protihluková sada, Podomítková splachovací nádržka + ovládací deska 9224 90 61 pochromováno	942,-	-	-	-	-	4	36,5
5660 D3 01	baleno jednotlivě v kartónu, závěsný model, vodorovný odpad části: splachovací WC DirectFlush 5660 R0 XX, Sedátko s poklopem se závěsy QuickRelease a SoftClosing, se závěsy z ušlechtilé oceli 9M38 S1 01, Protihluková sada, Podomítková splachovací nádržka + ovládací deska 9224 90 68 bílá	911,-	-	-	-	-	4	36,5

KLOZET S PLOCHÝM SPLACHOVÁNÍM

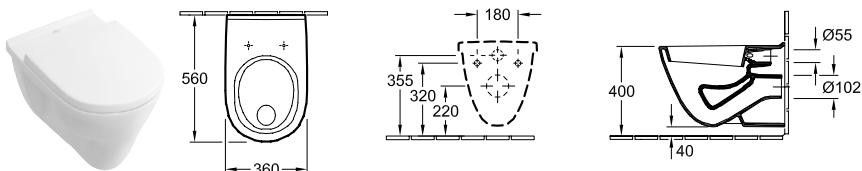

Objednací číslo	Popis	01	plus R1	plus R3	plus T2		kus/ pal.	kg/ kus
5662 10 XX	360 x 560 mm závěsný model, vodorovný odpad	360,-	469,-	-	-	-	14	20
9M38 S1 01	KLOZETOVÉ SEDÁTKO S POKLOPEM s funkcí QuickRelease a SoftClosing, závěsy z ušlechtilé oceli	169,-	-	-	-	-	108	2,4
9M39 61 01	KLOZETOVÉ SEDÁTKO S POKLOPEM závěsy z ušlechtilé oceli	105,-	-	-	-	-	72	2,1
9M71 61 01	SEDÁTKO závěsy z ušlechtilé oceli	99,-	-	-	-	-	108	0,9
9953 00 00	UPEVNŮVACÍ RÁM (na přání)	-	-	-	-	241,-		2,9
9961 00 00	UPEVNŮVACÍ SADA (na přání)	-	-	-	-	55,-	8888	0,3
9222 87 00	PROTIHLUKOVÁ SADA (na přání) vč. příslušenství	-	-	-	-	26,-	600	0,1
9224 27 00	PODOMÍTKOVÁ SPLACHOVACÍ NÁDRŽKA pro sádkartonové konstrukce, standardní výška, s namontovanou instalační trubkou pro přípojku WC s bidetovou sprškou/přívodem elektro 525 x 1120 x 135 mm Další modely ViConnect viz strany 344-360	-	-	-	-	445,-	10	15,8

XX = dosadte kód barvy

01 = Bílá Alpin, R1 = Bílá Alpin CeramicPlus, R3 = Pergamon CeramicPlus, T2 = Bílá Alpin AntiBac CeramicPlus

O.NOVO

€ bez DPH

Chráněný vzor
vodovodní baterie je nutné objednat zvlášť

KLOZET COMPACT S HLUBOKÝM SPLACHOVÁNÍM BEZ VNITŘNÍHO OKRAJE DirectFlush

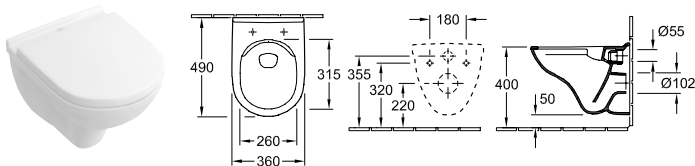

Objednáací číslo	Popis	01	plus R1	plus R3	plus T2		kus/ pal.	kg/ kus
5688 R0 XX	360 x 490 mm	311,-	420,-	-	-	-	14	15,6

závěsný model, vodorovný odpad, s úsporným systémem AQUAREDUCT®: spotřeba vody 3 / 4,5 l, nevhodné pro tlakové/pneumatické splachovače

9M38 S1 01	KLOZETOVÉ SEDÁTKO S POKLOPEM s funkcí QuickRelease a SoftClosing, závěsy z ušlechtilé oceli	169,-	-	-	-	-	108	2,4
9M40 61 01	KLOZETOVÉ SEDÁTKO S POKLOPEM závěsy z ušlechtilé oceli	105,-	-	-	-	-	216	2,2
9M71 61 01	SEDÁTKO závěsy z ušlechtilé oceli	99,-	-	-	-	-	108	0,9
9953 00 00	UPEVNĚVACÍ RÁM (na přání)	-	-	-	-	241,-		2,9
9961 00 00	UPEVNĚVACÍ SADA (na přání)	-	-	-	-	55,-	8888	0,3
9222 87 00	PROTIHLUKOVÁ SADA (na přání) vč. příslušenství	-	-	-	-	26,-	600	0,1
9224 65 00	PODOMÍTKOVÁ SPLACHOVACÍ NÁDRŽKA pro sádkartonové konstrukce, nízké 450 x 1120 x 165 mm Další modely ViConnect viz strany 344-360	-	-	-	-	600,-	8	19,8
9224 27 00	PODOMÍTKOVÁ SPLACHOVACÍ NÁDRŽKA pro sádkartonové konstrukce, standardní výška, s namontovanou instalační trubicou pro přípojku WC s bidetovou sprškou/přívodem elektro 525 x 1120 x 135 mm Další modely ViConnect viz strany 344-360	-	-	-	-	445,-	10	15,8

COMBI-PACK DirectFlush

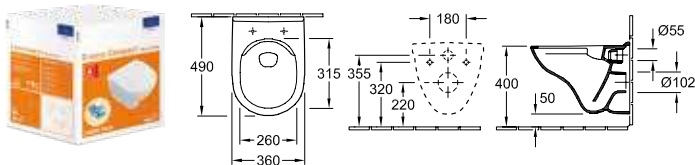

Objednáací číslo	Popis	01	plus R1	plus R3	plus T2		kus/ pal.	kg/ kus
5688 HR XX	baleno jednotlivě v kartónu, závěsný model, vodorovný odpad části: Splachovací WC Compact DirectFlush 5688 R0 XX, Sedátko s poklopem se závěsy QuickRelease a SoftClosing, se závěsy z ušlechtilé oceli 9M38 S1 01 	454,-	562,-	-	-	-	12	16,3

XX = dosadte kód barvy

01 = Bílá Alpin, R1 = Bílá Alpin CeramicPlus, R3 = Pergamon CeramicPlus, T2 = Bílá Alpin AntiBac CeramicPlus

O.NOVO

€ bez DPH

Chráněný vzor
vodovodní baterie je nutné objednat zvlášť

KLOZET S HLUBOKÝM SPLACHOVÁNÍM COMPACT

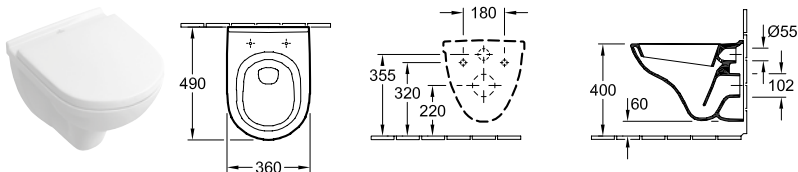

Objednáací číslo	Popis	01	plus R1	plus R3	plus T2		kus/ pal.	kg/ kus
5688 10 XX	360 x 490 mm	263,-	372,-	-	-	-	14	14
závěsný model, vodorovný odpad, s úsporným systémem AQUAREDUCT®: spotřeba vody 3 / 4,5 l								
9M38 S1 01	KLOZETOVÉ SEDÁTKO S POKLOPEM s funkcí QuickRelease a SoftClosing, závěsy z ušlechtilé oceli	169,-	-	-	-	-	108	2,4
9M40 61 01	KLOZETOVÉ SEDÁTKO S POKLOPEM závěsy z ušlechtilé oceli	105,-	-	-	-	-	216	2,2
9M71 61 01	SEDÁTKO závěsy z ušlechtilé oceli	99,-	-	-	-	-	108	0,9
9953 00 00	UPEVNŮVACÍ RÁM (na přání)	-	-	-	-	241,-		2,9
9961 00 00	UPEVNŮVACÍ SADA (na přání)	-	-	-	-	55,-	8888	0,3
9222 87 00	PROTIHLUKOVÁ SADA (na přání) vč. příslušenství	-	-	-	-	26,-	600	0,1
9224 65 00	PODOMÍTKOVÁ SPLACHOVACÍ NÁDRŽKA pro sádrokartonové konstrukce, nízké 450 x 1120 x 165 mm Další modely ViConnect viz strany 344-360	-	-	-	-	600,-	8	19,8
9224 27 00	PODOMÍTKOVÁ SPLACHOVACÍ NÁDRŽKA pro sádrokartonové konstrukce, standardní výška, s namontovanou instalační trubicí pro připojení WC s bidetovou sprškou/přívodem elektro 525 x 1120 x 135 mm Další modely ViConnect viz strany 344-360	-	-	-	-	445,-	10	15,8

COMBI-PACK

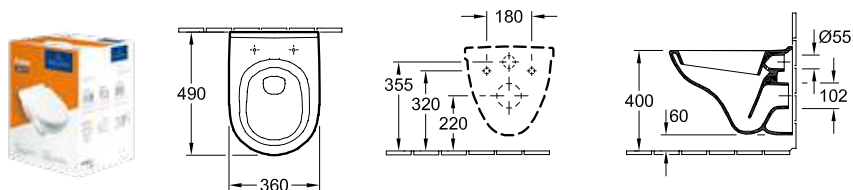

Objednáací číslo	Popis	01	plus R1	plus R3	plus T2		kus/ pal.	kg/ kus
5688 H1 XX	baleno jednotlivě v kartónu, závěsný model, vodorovný odpad části: Splachovací WC compact 5688 10 XX, Sedátko s poklopem se závěsy QuickRelease a SoftClosing, se závěsy z ušlechtilé oceli 9M38 S1 01	407,-	516,-	-	-	-	12	17,4

XX = dosadte kód barvy
01 = Bílá Alpin, R1 = Bílá Alpin CeramicPlus, R3 = Pergamon CeramicPlus, T2 = Bílá Alpin AntiBac CeramicPlus

O.NOVO

€ bez DPH

Chráněný vzor
vodovodní baterie je nutné objednat zvlášť

KLOZET S HLUBOKÝM SPLACHOVÁNÍM BEZ VNITŘNÍHO OKRAJE

DirectFlush

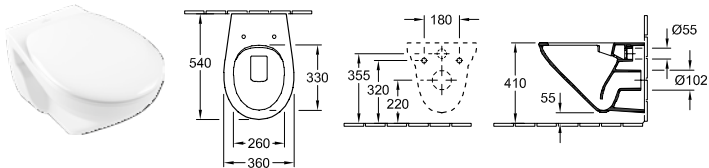

Objednací číslo	Popis	01	plus R1	plus R3	plus T2		kus/pal.	kg/kus
7682 R0 XX	360 x 540 mm	212,-	319,-	362,-	-	-	14	16,8

závěsný model, vodorovný odpad, s úsporným systémem AQUAREDUCT®: spotřeba vody 3 / 4,5 l, nevhodné pro tlakové/pneumatické splachovače

8M43 S1 01	KLOZETOVÉ SEDÁTKO S POKLOPEM s funkcí QuickRelease a SoftClosing, závěsy z ušlechtilé oceli	145,-	-	-	-	-	72	2,4
8M43 61 01	KLOZETOVÉ SEDÁTKO S POKLOPEM závěsy z ušlechtilé oceli	130,-	-	-	-	-		2
9953 00 00	UPEVNĚVACÍ RÁM (na přání)	-	-	-	-	241,-		2,9
9961 00 00	UPEVNĚVACÍ SADA (na přání)	-	-	-	-	55,-	8888	0,3
9222 87 00	PROTIHLUKOVÁ SADA (na přání) vč. příslušenství	-	-	-	-	26,-	600	0,1
9224 27 00	PODOMÍTKOVÁ SPLACHOVACÍ NÁDRŽKA pro sádkartonové konstrukce, standardní výška, s namontovanou instalační trubicou pro přípojku WC s bidetovou sprškou/přívodem elektro 525 x 1120 x 135 mm Další modely ViConnect viz strany 344-360	-	-	-	-	445,-	10	15,8

KLOZET COMPACT S HLUBOKÝM SPLACHOVÁNÍM BEZ VNITŘNÍHO OKRAJE

DirectFlush

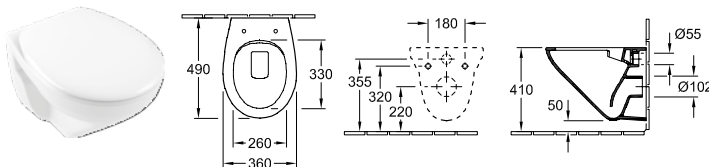

Objednací číslo	Popis	01	plus R1	plus R3	plus T2		kus/pal.	kg/kus
7667 R0 XX	360 x 490 mm	256,-	-	-	-	-	14	14,2

závěsný model, vodorovný odpad, s úsporným systémem AQUAREDUCT®: spotřeba vody 3 / 4,5 l

8M43 S1 01	KLOZETOVÉ SEDÁTKO S POKLOPEM s funkcí QuickRelease a SoftClosing, závěsy z ušlechtilé oceli	145,-	-	-	-	-	72	2,4
8M43 61 01	KLOZETOVÉ SEDÁTKO S POKLOPEM závěsy z ušlechtilé oceli	130,-	-	-	-	-		2
9953 00 00	UPEVNĚVACÍ RÁM (na přání)	-	-	-	-	241,-		2,9
9961 00 00	UPEVNĚVACÍ SADA (na přání)	-	-	-	-	55,-	8888	0,3
9222 87 00	PROTIHLUKOVÁ SADA (na přání) vč. příslušenství	-	-	-	-	26,-	600	0,1
9224 27 00	PODOMÍTKOVÁ SPLACHOVACÍ NÁDRŽKA pro sádkartonové konstrukce, standardní výška, s namontovanou instalační trubicou pro přípojku WC s bidetovou sprškou/přívodem elektro 525 x 1120 x 135 mm Další modely ViConnect viz strany 344-360	-	-	-	-	445,-	10	15,8

XX = dosadte kód barvy

01 = Bílá Alpin, R1 = Bílá Alpin CeramicPlus, R3 = Pergamon CeramicPlus, T2 = Bílá Alpin AntiBac CeramicPlus

O.NOVO

€ bez DPH

Chráněný vzor
vodovodní baterie je nutné objednat zvlášť

COMBI-PACK DirectFlush

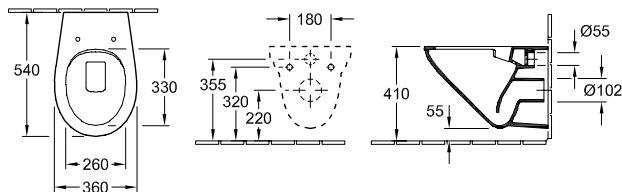

Objednací číslo	Popis	01	plus R1	plus R3	plus T2		kus/ pal.	kg/ kus
7682 HR XX	baleno jednotlivě v kartónu, závěsný model, vodorovný odpad části: Splachovací WC DirectFlush 7682 R0 XX, Sedátko s poklopem se závěsy QuickRelease a SoftClosing 8M43 S1	339,-	-	-	-	-	12	17,9

COMBI-PACK DirectFlush

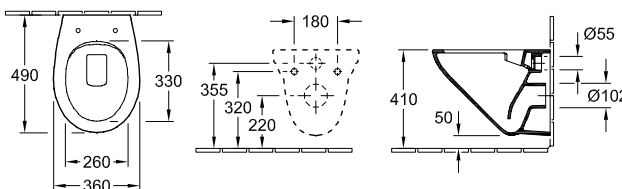

Objednací číslo	Popis	01	plus R1	plus R3	plus T2		kus/ pal.	kg/ kus
7667 HR XX	baleno jednotlivě v kartónu, závěsný model, vodorovný odpad části: Splachovací WC DirectFlush 7667 R0 XX, Sedátko s poklopem se závěsy QuickRelease a SoftClosing 8M43 S1	385,-	-	-	-	-	12	14,6

KLOZET KOMBI S HLUBOKÝM SPLACHOVÁNÍM

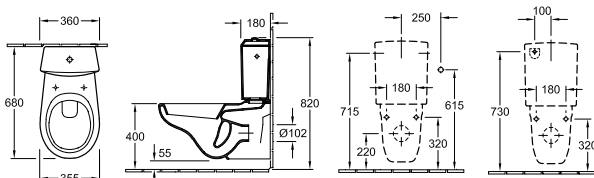

Objednací číslo	Popis	01	plus R1	plus R3	plus T2		kus/ pal.	kg/ kus
6623 10 XX	355 x 680 mm	615,-	723,-	-	-	-	16	20,6
7796 G1 XX	NÁDRŽKA upevňovací sada je součástí dodávky, přívod vody ze strany nebo zezadu, splachovací souprava s úsporným tlačítkem DualFlush, pochromováno	343,-	451,-	-	-	-	30	12,6
8823 61 01	KLOZETOVÉ SEDÁTKO S POKLOPEM závěsy z ušlechtilé oceli	152,-	-	-	-	-	90	2,8
8M43 S1 01	KLOZETOVÉ SEDÁTKO S POKLOPEM s funkcí QuickRelease a SoftClosing, závěsy z ušlechtilé oceli	145,-	-	-	-	-	72	2,4
8824 61 01	KLOZETOVÉ SEDÁTKO S POKLOPEM s tyčovým závěsem, závěsy z ušlechtilé oceli	145,-	-	-	-	-	90	3,7
9953 00 00	UPEVNĚVACÍ RÁM (na přání)	-	-	-	-	241,-		2,9
9961 00 00	UPEVNĚVACÍ SADA (na přání)	-	-	-	-	55,-	8888	0,3
9222 87 00	PROTIHLUKOVÁ SADA (na přání) vč. příslušenství	-	-	-	-	26,-	600	0,1

XX = dosadte kód barvy

01 = Bílá Alpin, R1 = Bílá Alpin CeramicPlus, R3 = Pergamon CeramicPlus, T2 = Bílá Alpin AntiBac CeramicPlus

O.NOVO

€ bez DPH

Chráněný vzor
vodovodní baterie je nutné objednat zvlášť

KLOZET S HLUBOKÝM SPLACHOVÁNÍM

* P1 jen pro Klozetové sedátko

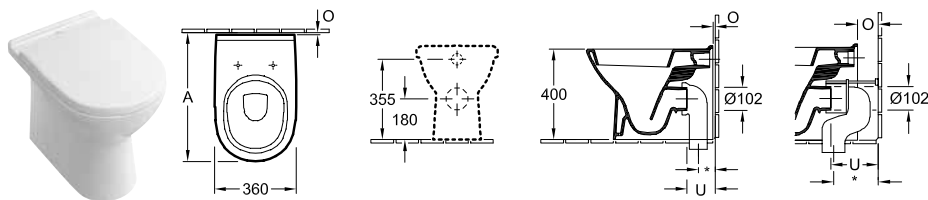

	A	O	U	*	
90°	570	10	125	70	
?	8701	570	10	125	110
?	8701	650	90	205	150 - 210
?	8711	650	90	205	70 - 150

Objednací číslo	Popis	01	plus R1	plus R3	P1	plus T2		kus/pal.	kg/kus
5657 10 XX	360 x 560 mm	360,-	469,-	-	-	-	-	8	21,8

stojící model, u zdi, vodorovný odpad, upevňovací sada pro skryté upevnění součástí dodávky, s úsporným systémem AQUAREDUCT®: spotřeba vody 3 / 4,5 l

9M38 S1 01	KLOZETOVÉ SEDÁTKO S POKLOPEM s funkcí QuickRelease a SoftClosing, závěsy z ušlechtilé oceli	169,-	-	-	-	-	-	108	2,4
9M39 61 01	KLOZETOVÉ SEDÁTKO S POKLOPEM závěsy z ušlechtilé oceli	105,-	-	-	-	-	-	72	2,1
9M71 61 01	SEDÁTKO závěsy z ušlechtilé oceli	99,-	-	-	-	-	-	108	0,9
9M67 S1 XX	KLOZETOVÉ SEDÁTKO KOMPAKT S POKLOPEM VICARE upevnění shora, se speciálními gumovými špunty omezujícími posunutí sedátka do strany, poklop s tvarovaným okrajem pro snadné uchopení, s funkcí QuickRelease a SoftClosing, závěsy z ušlechtilé oceli	-	-	-	243,-	-	-	72	3,2
8701 00 00	ODPADOVÉ VARIOKOLENO pro odpad svislý pro montáž u zdi 110 mm	?	-	-	-	-	152,-	100	0,7
8701 00 00	ODPADOVÉ VARIOKOLENO pro odpad svislý pro montáž ve vzdálenosti od zdi 90 mm 150 - 210 mm	?	-	-	-	-	152,-	100	0,7
8711 00 00	ODPADOVÉ VARIOKOLENO pro odpad svislý pro montáž ve vzdálenosti od zdi 90 mm 70 - 150 mm	?	-	-	-	-	152,-	100	0,7

KLOZET S HLUBOKÝM SPLACHOVÁNÍM BEZ VNITŘNÍHO OKRAJE

DirectFlush

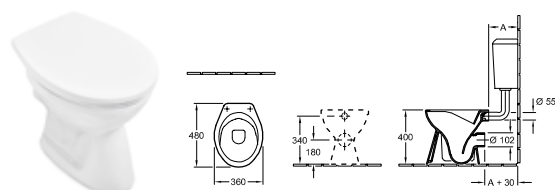

Objednací číslo	Popis	01	plus R1	plus R3	plus T2		kus/pal.	kg/kus
7618 R0 XX	360 x 480 mm	240,-	349,-	397,-	-	-	24	14,6

stojící model, vodorovný odpad, nevhodné pro tlakové/pneumatické splachovače

8824 61 01	KLOZETOVÉ SEDÁTKO S POKLOPEM s tyčovým závěsem, závěsy z ušlechtilé oceli	145,-	-	-	-	-	-	90	3,7
8M43 S1 01	KLOZETOVÉ SEDÁTKO S POKLOPEM s funkcí QuickRelease a SoftClosing, závěsy z ušlechtilé oceli	145,-	-	-	-	-	-	72	2,4
8M43 61 01	KLOZETOVÉ SEDÁTKO S POKLOPEM závěsy z ušlechtilé oceli	130,-	-	-	-	-	-		2

XX = dosadte kód barvy

01 = Bílá Alpin, R1 = Bílá Alpin CeramicPlus, R3 = Pergamon CeramicPlus, T2 = Bílá Alpin AntiBac CeramicPlus

O.NOVO

€ bez DPH

Chráněný vzor
vodovodní baterie je nutné objednat zvlášť

KLOZET S HLUBOKÝM SPLACHOVÁNÍM BEZ VNITŘNÍHO OKRAJE DirectFlush

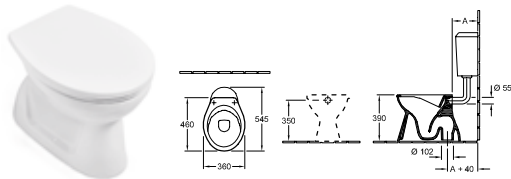

Objednací číslo	Popis	01	plus R1	plus R3	plus T2		kus/ pal.	kg/ kus
7618 R1 XX	360 x 550 mm	343,-	451,-	-	-	-	20	18,7

stojící model, svislý odpad, nevhodné pro tlakové/pneumatické splachovače

8824 61 01	KLOZETOVÉ SEDÁTKO S POKLOPEM s tyčovým závěsem, závěsy z ušlechtilé oceli	145,-	-	-	-	-	90	3,7
8M43 S1 01	KLOZETOVÉ SEDÁTKO S POKLOPEM s funkcí QuickRelease a SoftClosing, závěsy z ušlechtilé oceli	145,-	-	-	-	-	72	2,4
8M43 61 01	KLOZETOVÉ SEDÁTKO S POKLOPEM závěsy z ušlechtilé oceli	130,-	-	-	-	-		2

KLOZET S PLOCHÝM SPLACHOVÁNÍM BEZ SPLACHOVACÍHO KRUHU DirectFlush

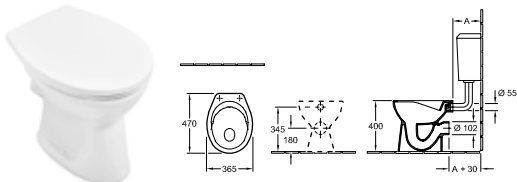

Objednací číslo	Popis	01	plus R1	plus R3	plus T2		kus/ pal.	kg/ kus
7619 R0 XX	365 x 470 mm	300,-	409,-	-	-	-	12	16,6

stojící model, vodorovný odpad, nevhodné pro tlakové/pneumatické splachovače

8824 61 01	KLOZETOVÉ SEDÁTKO S POKLOPEM s tyčovým závěsem, závěsy z ušlechtilé oceli	145,-	-	-	-	-	90	3,7
8M43 S1 01	KLOZETOVÉ SEDÁTKO S POKLOPEM s funkcí QuickRelease a SoftClosing, závěsy z ušlechtilé oceli	145,-	-	-	-	-	72	2,4
8M43 61 01	KLOZETOVÉ SEDÁTKO S POKLOPEM závěsy z ušlechtilé oceli	130,-	-	-	-	-		2

KLOZET S PLOCHÝM SPLACHOVÁNÍM BEZ SPLACHOVACÍHO KRUHU DirectFlush

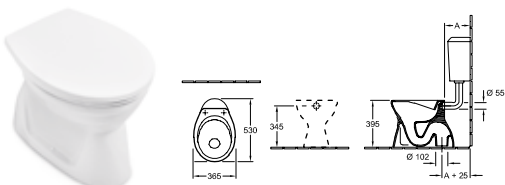

Objednací číslo	Popis	01	plus R1	plus R3	plus T2		kus/ pal.	kg/ kus
7619 R1 XX	365 x 530 mm	360,-	469,-	-	-	-	10	19,5

stojící model, svislý odpad, nevhodné pro tlakové/pneumatické splachovače

8824 61 01	KLOZETOVÉ SEDÁTKO S POKLOPEM s tyčovým závěsem, závěsy z ušlechtilé oceli	145,-	-	-	-	-	90	3,7
8M43 S1 01	KLOZETOVÉ SEDÁTKO S POKLOPEM s funkcí QuickRelease a SoftClosing, závěsy z ušlechtilé oceli	145,-	-	-	-	-	72	2,4
8M43 61 01	KLOZETOVÉ SEDÁTKO S POKLOPEM závěsy z ušlechtilé oceli	130,-	-	-	-	-		2

XX = dosadte kód barvy

01 = Bílá Alpin, R1 = Bílá Alpin CeramicPlus, R3 = Pergamon CeramicPlus, T2 = Bílá Alpin AntiBac CeramicPlus

O.NOVO

€ bez DPH

Chráněný vzor
vodovodní baterie je nutné objednat zvlášť

KLOZET KOMBI S HLUBOKÝM SPLACHOVÁNÍM BEZ VNITŘNÍHO OKRAJE DirectFlush

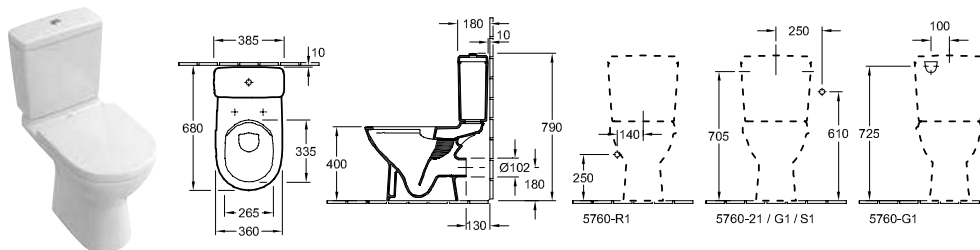

Objednáací číslo	Popis	01	plus R1	plus R3	plus T2		kus/pal.	kg/kus
5661 R0 XX	360 x 670 mm	433,-	541,-	-	619,-	-	8	22

stojící model, vodorovný odpad, upevňovací sada pro skryté upevnění součástí dodávky, s úsporným systémem AQUAREDUCT®: spotřeba vody 3 / 4,5 l

5760 G1 XX	NÁDRŽKA upevňovací sada je součástí dodávky, přívod vody ze strany nebo zezadu, splachovací souprava s úsporným tlačítkem DualFlush, pochromováno	247,-	355,-	-	-	-	20	12,8
5760 S1 XX	NÁDRŽKA upevňovací sada je součástí dodávky, přívod vody z boku, reverzibilní, splachovací souprava s úsporným tlačítkem DualFlush, pochromováno	258,-	366,-	-	-	-	20	12,8
9M38 S1 01	KLOZETOVÉ SEDÁTKO S POKLOPEM s funkcí QuickRelease a SoftClosing, závěsy z ušlechtilé oceli	169,-	-	-	-	-	108	2,4
9M39 61 01	KLOZETOVÉ SEDÁTKO S POKLOPEM závěsy z ušlechtilé oceli	105,-	-	-	-	-	72	2,1
9M71 61 01	SEDÁTKO závěsy z ušlechtilé oceli	99,-	-	-	-	-	108	0,9

KLOZET KOMBI S HLUBOKÝM SPLACHOVÁNÍM

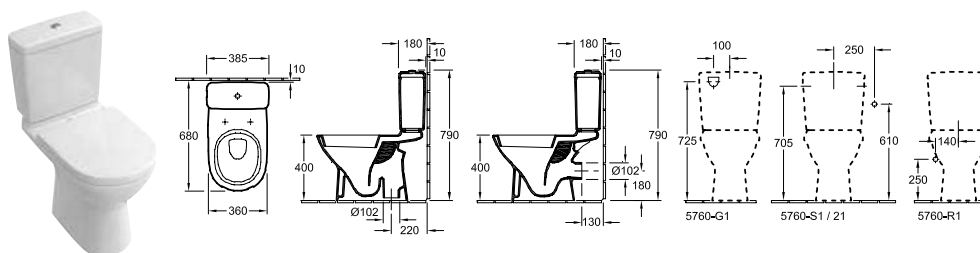

Objednáací číslo	Popis	01	plus R1	plus R3	plus T2		kus/pal.	kg/kus
5661 10 XX	360 x 670 mm vodorovný odpad	360,-	469,-	-	-	-	8	22,3
5661 01 XX	360 x 670 mm svislý odpad	360,-	469,-	-	-	-	8	22,3

stojící model, upevňovací sada pro skryté upevnění součástí dodávky, s úsporným systémem AQUAREDUCT®: spotřeba vody 3 / 4,5 l

5760 G1 XX	NÁDRŽKA upevňovací sada je součástí dodávky, přívod vody ze strany nebo zezadu, splachovací souprava s úsporným tlačítkem DualFlush, pochromováno	247,-	355,-	-	-	-	20	12,8
5760 S1 XX	NÁDRŽKA upevňovací sada je součástí dodávky, přívod vody z boku, reverzibilní, splachovací souprava s úsporným tlačítkem DualFlush, pochromováno	258,-	366,-	-	-	-	20	12,8
9M38 S1 01	KLOZETOVÉ SEDÁTKO S POKLOPEM s funkcí QuickRelease a SoftClosing, závěsy z ušlechtilé oceli	169,-	-	-	-	-	108	2,4
9M39 61 01	KLOZETOVÉ SEDÁTKO S POKLOPEM závěsy z ušlechtilé oceli	105,-	-	-	-	-	72	2,1
9M71 61 01	SEDÁTKO závěsy z ušlechtilé oceli	99,-	-	-	-	-	108	0,9

XX = dosadte kód barvy

01 = Bílá Alpin, R1 = Bílá Alpin CeramicPlus, R3 = Pergamon CeramicPlus, T2 = Bílá Alpin AntiBac CeramicPlus

O.NOVO

O.NOVO

€ bez DPH

Chráněný vzor
vodovodní baterie je nutné objednat zvlášť

KLOZET KOMBI S HLUBOKÝM SPLACHOVÁNÍM

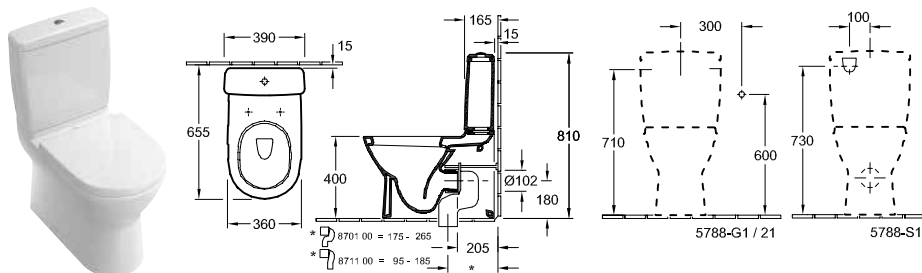

Objednávací číslo	Popis	01	plus R1	plus R3	plus T2		kus/pal.	kg/kus
5658 10 XX	360 x 640 mm	360,-	469,-	-	-	-	6	32,8
5788 S1 XX	NÁDRŽKA přívod vody ze strany nebo zezadu, splachovací souprava s úsporným tlačítkem DualFlush, pochromováno	247,-	355,-	-	-	-	20	12,1
9M38 S1 01	KLOZETOVÉ SEDÁTKO S POKLOPEM s funkcí QuickRelease a SoftClosing, závěsy z ušlechtilé oceli	169,-	-	-	-	-	108	2,4
9M40 61 01	KLOZETOVÉ SEDÁTKO S POKLOPEM závěsy z ušlechtilé oceli	105,-	-	-	-	-	216	2,2
9M71 61 01	SEDÁTKO závěsy z ušlechtilé oceli	99,-	-	-	-	-	108	0,9
8701 00 00	ODPADOVÉ VARIOKOLENO pro odpad svislý 175 - 265 mm	-	-	-	-	152,-	100	0,7
8711 00 00	ODPADOVÉ VARIOKOLENO pro odpad svislý 95 - 185 mm	-	-	-	-	152,-	100	0,7

KLOZET KOMBI S HLUBOKÝM SPLACHOVÁNÍM BEZ VNITŘNÍHO OKRAJE KOMPAKT

DirectFlush

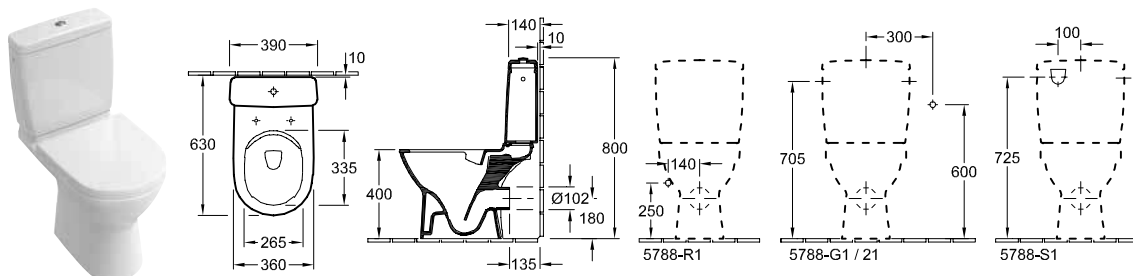

Objednávací číslo	Popis	01	plus R1	plus R3	plus T2		kus/pal.	kg/kus
5689 R0 XX	360 x 605 mm	425,-	533,-	-	-	-	8	21
5788 S1 XX	NÁDRŽKA přívod vody ze strany nebo zezadu, splachovací souprava s úsporným tlačítkem DualFlush, pochromováno	247,-	355,-	-	-	-	20	12,1
9M38 S1 01	KLOZETOVÉ SEDÁTKO S POKLOPEM s funkcí QuickRelease a SoftClosing, závěsy z ušlechtilé oceli	169,-	-	-	-	-	108	2,4
9M39 61 01	KLOZETOVÉ SEDÁTKO S POKLOPEM závěsy z ušlechtilé oceli	105,-	-	-	-	-	72	2,1
9M71 61 01	SEDÁTKO závěsy z ušlechtilé oceli	99,-	-	-	-	-	108	0,9

XX = dosadte kód barvy
01 = Bílá Alpin, R1 = Bílá Alpin CeramicPlus, R3 = Pergamon CeramicPlus, T2 = Bílá Alpin AntiBac CeramicPlus





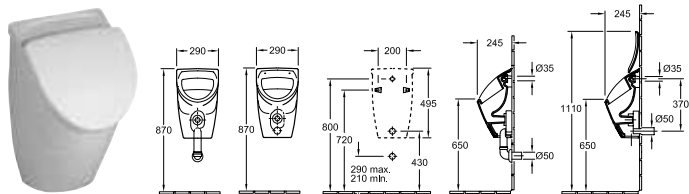

O.NOVO

€ bez DPH

Chráněný vzor
vodovodní baterie je nutné objednat zvlášť

ODSÁVACÍ PISOÁR COMPACT



Objednáací číslo	Popis	01	plus R1	plus R3	plus T2		kus/ pal.	kg/ kus
7557 01 XX	290 x 495 x 245 mm pro poklop	465,-	574,-	-	-	-	15	10,9
7557 06 XX	290 x 495 x 245 mm s cílovým objektem pro poklop	529,-	638,-	-	-	-	15	10,9
7557 00 XX	290 x 495 x 245 mm bez poklopu	449,-	556,-	-	-	-	15	10,9
7557 05 XX	290 x 495 x 245 mm s cílovým objektem bez poklopu	513,-	620,-	-	-	-	15	10,9
upevňovací sada je součástí dodávky, přívod vody skrytý, odtok v závislosti na typu odsávací zápachové uzávěrky skrytý								
8847 61 01	POKLOP s pochromovanými závěsy	207,-	-	-	-	-	90	1,5
9326 00 00	ODSÁVACÍ SIFON (na přání) odpad vodorovný, spotřeba vody: 1,0 l		-	-	-	45,-	320	0,1
9327 00 00	ODSÁVACÍ SIFON (na přání) odpad svislý, spotřeba vody: 1,0 l		-	-	-	45,-	90	0,2
9319 00 00	PŘIPOJOVACÍ SADA (na přání) části: růžice, odtokové koleno, trubka 150 mm	-	-	-	-	169,-		0,2
9933 00 00	PŘÍVODNÍ SPOJKA (na přání)	-	-	-	-	70,-	200	0,1
9190 B1 00	PRODETECT 2 RADAROVÉ ŘÍZENÍ SPLACHOVÁNÍ PRO PISOÁRY (na přání) elektronický splachovací systém pro pisoáry, s baterií (vyžaduje 6 x 1,5 V AAA), trubkový závit přítokového hrdla 1/2"		-	-	-	1.339,-	40	0,9
9190 N1 00	PRODETECT 2 RADAROVÉ ŘÍZENÍ SPLACHOVÁNÍ PRO PISOÁRY (na přání) elektronický splachovací systém pro pisoáry, k připojení k síti (110 - 240 V), způsobilý pro Bluetooth při použití adaptéru (volitelné vybavení), trubkový závit přítokového hrdla 1/2"		-	-	-	1.298,-	40	1
9190 61 00	ADAPTÉR BLUETOOTH (na přání) adaptér Bluetooth pro 9190 N1 pro bezdrátovou změnu funkce a údržbu, včetně bezplatných aplikací pro iOS a Android, vhodný pro smartphony a tablety		-	-	-	363,-		0
9190 57 00	ADAPTÉR PRO PŘIPOJENÍ K EL. SÍTI (na přání) adaptér pro zapojení 9190 N1 00 k síti 220V		-	-	-	143,-		0
9221 85 00	PISOÁROVÝ PRVEK PRO PRODETECT 525 x 1120 x 80 mm Další modely ViConnect viz strany 344-360	-	-	-	-	313,-	10	7,2
9219 89 00	PISOÁROVÝ PRVEK 525 x 1120 x 98 mm Další modely ViConnect viz strany 344-360	-	-	-	-	430,-	10	8,1

XX = dosadte kód barvy

01 = Bílá Alpin, R1 = Bílá Alpin CeramicPlus, R3 = Pergamon CeramicPlus, T2 = Bílá Alpin AntiBac CeramicPlus

O.NOVO



€ bez DPH

Chráněný vzor
vodovodní baterie je nutné objednat zvlášť

ODSÁVACÍ PISOÁR DirectFlush

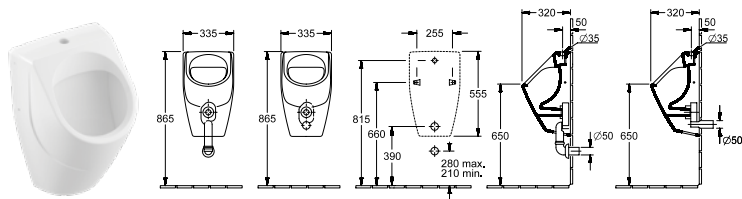

O.NOVO

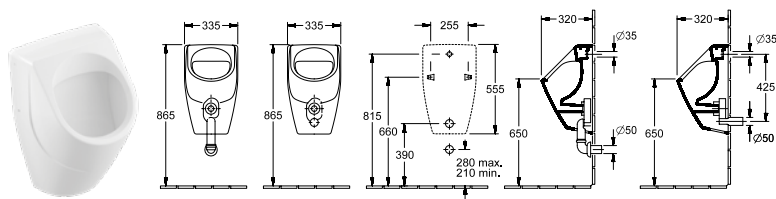

Objednáací číslo	Popis	01	plus R1	plus R3	plus T2		kus/ pal.	kg/ kus
7523 00 XX	335 x 560 x 320 mm Direct Flush	247,-	355,-	-	-	-	15	14,2
bez poklopu, přívod vody shora, odtok v závislosti na typu odsávací zápachové uzávěrky skrytý								
9326 00 00	ODSÁVACÍ SIFON (na přání) odpad vodorovný, spotřeba vody: 1,0 l		-	-	-	45,-	320	0,1
9327 00 00	ODSÁVACÍ SIFON (na přání) odpad svislý, spotřeba vody: 1,0 l		-	-	-	45,-	90	0,2
9319 00 00	PŘIPOJOVACÍ SADA (na přání) části: růžice, odtokové koleno, trubka 150 mm	-	-	-	-	169,-		0,2
9933 00 00	PŘÍVODNÍ SPOJKA (na přání)	-	-	-	-	70,-	200	0,1
9221 85 00	PISOÁROVÝ PRVEK PRO PRODETECT 525 x 1120 x 80 mm Další modely ViConnect viz strany 344-360	-	-	-	-	313,-	10	7,2

ODSÁVACÍ PISOÁR DirectFlush



Objednáací číslo	Popis	01	plus R1	plus R3	plus T2		kus/ pal.	kg/ kus
7524 00 XX	335 x 560 x 320 mm Direct Flush	247,-	355,-	-	-	-	15	14,2
bez poklopu, přívod vody skrytý, odtok v závislosti na typu odsávací zápachové uzávěrky skrytý								
9326 00 00	ODSÁVACÍ SIFON (na přání) odpad vodorovný, spotřeba vody: 1,0 l		-	-	-	45,-	320	0,1
9327 00 00	ODSÁVACÍ SIFON (na přání) odpad svislý, spotřeba vody: 1,0 l		-	-	-	45,-	90	0,2
9319 00 00	PŘIPOJOVACÍ SADA (na přání) části: růžice, odtokové koleno, trubka 150 mm	-	-	-	-	169,-		0,2
9933 00 00	PŘÍVODNÍ SPOJKA (na přání)	-	-	-	-	70,-	200	0,1
9219 89 00	PISOÁROVÝ PRVEK 525 x 1120 x 98 mm Další modely ViConnect viz strany 344-360	-	-	-	-	430,-	10	8,1

XX = dosadte kód barvy

01 = Bílá Alpin, R1 = Bílá Alpin CeramicPlus, R3 = Pergamon CeramicPlus, T2 = Bílá Alpin AntiBac CeramicPlus

O.NOVO

€ bez DPH

Chráněný vzor
vodovodní baterie je nutné objednat zvlášť

MYCÍ ŽLAB

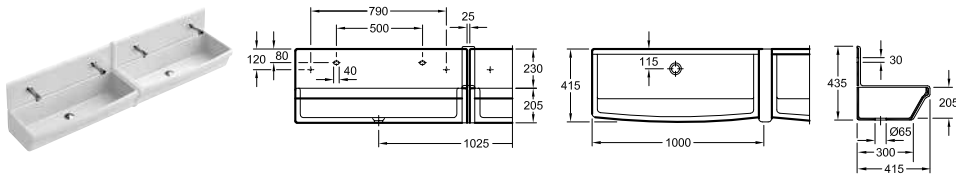

Objednací číslo	Popis	01	plus R1	plus R3	plus T2		kus/pal.	kg/kus
6820 00 XX	1000 x 205 x 415 mm	763,-	-	-	-	-	21	29,5
upevnění konzolami, upevnění železnými profily T								
6821 00 XX	KRYCÍ LIŠTA krátká, mezi umyvadly (ve spojení se zadními panely), namontovat se zadní stěnou, Dostupné také v CeramicPlus	164,-	272,-	-	-	-	96	2,5
6822 00 XX	KRYCÍ LIŠTA mezi zadními panely, Dostupné také v CeramicPlus	104,-	212,-	-	-	-	96	1
6823 00 XX	ZADNÍ STĚNA Dostupné také v CeramicPlus	272,-	379,-	-	-	-	96	8,9

VÝLEVKA

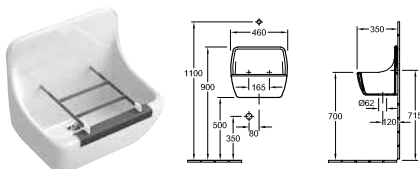

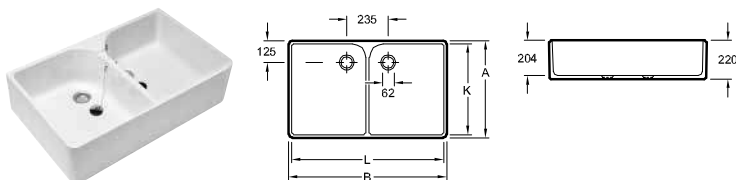

Objednací číslo	Popis	01	plus R1	plus R3	plus T2		kus/pal.	kg/kus
6912 01 XX	460 x 400 x 350 mm 	471,-	579,-	-	-	-	10	18
s chráničem hran								
9683 00 00	SKLÁPĚČÍ ROŠT (potřebné příslušenství) upevňovací sada je součástí dodávky	-	-	-	-	203,-		0,6
9209 40 00	INSTALAČNÍ BLOK PRO VÝLEVKU 525 x 1120 x 85 mm	-	-	-	-	261,-	10	8,5

TECHNICKÝ DVOJDŘEZ



Objednací číslo	A	B	K	L
633100XX	510	795	472	760
633200XX	550	895	515	860

Objednací číslo	Popis	01	plus R1	plus R3	plus T2		kus/pal.	kg/kus
6331 00 XX	795 x 220 x 510 mm 	924,-	1.032,-	-	-	-	10	34,4
6332 00 XX	895 x 220 x 550 mm 	1.230,-	1.337,-	-	-	-	10	41,5
montáž na stěnu, upevnění konzolami, upevnění železnými profily T								
9429 00 61	PŘEPADOVÁ SADA (potřebné příslušenství) 62 mm průměr, z plastu	-	-	-	-	86,-	8888	0,4

XX = dosadte kód barvy
01 = Bílá Alpin, R1 = Bílá Alpin CeramicPlus, R3 = Pergamon CeramicPlus, T2 = Bílá Alpin AntiBac CeramicPlus

O.NOVO

€ bez DPH

Chráněný vzor
vodovodní baterie je nutné objednat zvlášť

DŘEZ

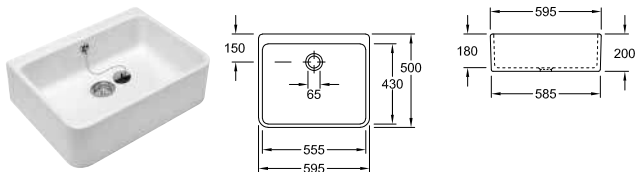

Objednací číslo	A	B	K	L	M
632100XX	405	495	335	455	170

Objednací číslo	Popis	01	plus R1	plus R3	plus T2		kus/ pal.	kg/ kus
6321 00 XX	495 x 170 x 405 mm 	404,-	512,-	-	-	-	24	15,8
montáž na stěnu, upevnění železnými profily T								
9428 10 61	PŘEPADOVÁ SADA (potřebné příslušenství) 62 mm průměr, z plastu	-	-	-	-	68,-	900	0,2
9223 07 00	KONZOLY PRO UMYVADLO NA DESKU 380 mm	-	-	-	-	187,-		1,7

DŘEZ

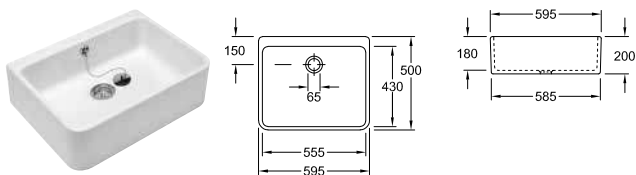

Objednací číslo	A	B	K	L	M
632200XX	500	595	430	555	200

Objednací číslo	Popis	01	plus R1	plus R3	plus T2		kus/ pal.	kg/ kus
6322 00 XX	595 x 200 x 500 mm 	529,-	637,-	-	-	-	12	23,5
montáž na stěnu, upevnění konzolami, upevnění železnými profily T								
9428 10 61	PŘEPADOVÁ SADA (potřebné příslušenství) 62 mm průměr, z plastu	-	-	-	-	68,-	900	0,2

XX = dosadte kód barvy
01 = Bílá Alpin, R1 = Bílá Alpin CeramicPlus, R3 = Pergamon CeramicPlus, T2 = Bílá Alpin AntiBac CeramicPlus

O.NOVO KIDS

Sanitární keramika

• Segment Profi

PRO.VILLEROY-BOCH.COM/TECHNICALDRAWINGS



O.NOVO KIDS

Barvy keramiky



01 = Bílá Alpin



R1 = Bílá Alpin
CeramicPlus



T2 = Bílá
Alpin AntiBac
CeramicPlus

Barvy keramiky Bicolour



BC9A = Ocean
Blue



BCP5 =
Sunshine Yellow

barvy příslušenství



T1 = Bílá Alpin
AntiBac



9A = Ocean Blue



P4 = Cherry Red



P5 = Sunshine
Yellow

O.NOVO KIDS

€ bez DPH

Chráněný vzor
vodovodní baterie je nutné objednat zvlášť

ŘADOVÉ UMYVADLO

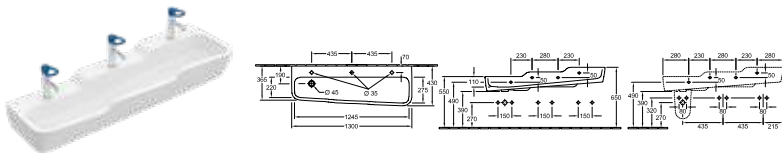

Objednáací číslo	Popis	01	plus R1	T1	plus T2	BC		kus/ pal.	kg/ kus
4A08 13 XX	1300 x 430 mm pro 3 1otvorové armatury, otvory pro armaturu proraženy  AntiBac	1.279,-	1.387,-	-	1.467,-	1.643,-	-	8	36,5
montáž na stěnu Další informace o vhodných ventilech viz strany 361-364 Upozornění: U modelů bez přepadu je nutné použít neuzavíratelný ventil									
7218 00 XX	POLOSLOUP nelze kombinovat s tříotvorovou armaturou	277,-	385,-	-	-	-	-	56	7,4

XX = dosadte kód barvy

01 = Bílá Alpin, R1 = Bílá Alpin CeramicPlus, T2 = Bílá Alpin AntiBac CeramicPlus

BC9A = Ocean Blue, BCP5 = Sunshine Yellow

barvy příslušenství:

T1 = Bílá Alpin AntiBac, 9A = Ocean Blue, P4 = Cherry Red, P5 = Sunshine Yellow



O.NOVO KIDS

€ bez DPH

Chráněný vzor
vodovodní baterie je nutné objednat zvlášť

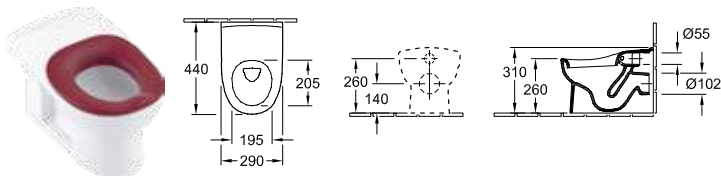
DĚTSKÝ KLOZET S HLUBOKÝM SPLACHOVÁNÍM



Objednací číslo	Popis	01	plus R1	T1	plus T2			kus/ pal.	kg/ kus
4691 10 XX	290 x 440 mm 	323,-	432,-	-	511,-	-	-	20	12,2
stojící model, vodorovný odpad, s úsporným systémem AQUAREDUCT®: spotřeba vody 3 / 4,5 l									
8M14 61 9A	DĚTSKÉ KLOZETOVÉ SEDÁTKO Z PĚNOVÉ HMOTY	-	-	-	-	194,-	-	95	0,5
8M14 61 P4	DĚTSKÉ KLOZETOVÉ SEDÁTKO Z PĚNOVÉ HMOTY	-	-	-	-	194,-	-	95	0,5
9221 54 00	WC INSTALAČNÍ BLOK PRO DĚTSKÉ KLOZETY 525 x 1120 x 135 mm 	-	-	-	-	-	318,-	10	10,9

KLOZETOVÉ SEDÁTKO S POKLOPEM



Objednací číslo	Popis	T1	9C					kus/ pal.	kg/ kus
8M12 61 XX	závěsy z ušlechtilé oceli	208,-	230,-	-	-	-	-	96	2,2

KLOZETOVÉ SEDÁTKO S POKLOPEM



Objednací číslo	Popis	T1	9B					kus/ pal.	kg/ kus
8M11 61 XX	závěsy z ušlechtilé oceli	159,-	179,-	-	-	-	-	96	1,3

KLOZETOVÉ SEDÁTKO S POKLOPEM



Objednací číslo	Popis	T1	P4					kus/ pal.	kg/ kus
8M13 61 XX	závěsy z ušlechtilé oceli	116,-	126,-	-	-	-	-	96	1

DĚTSKÉ KLOZETOVÉ SEDÁTKO Z PĚNOVÉ HMOTY



Objednací číslo	Popis	9A	P4					kus/ pal.	kg/ kus
8M14 61 XX		194,-	194,-	-	-	-	-	95	0,5

XX = dosadte kód barvy

01 = Bílá Alpin, R1 = Bílá Alpin CeramicPlus, T2 = Bílá Alpin AntiBac CeramicPlus

BC9A = Ocean Blue, BCP5 = Sunshine Yellow

barvy příslušenství:

T1 = Bílá Alpin AntiBac, 9A = Ocean Blue, P4 = Cherry Red, P5 = Sunshine Yellow

O.NOVO KIDS

€ bez DPH

Chráněný vzor
vodovodní baterie je nutné objednat zvlášť

WC INSTALAČNÍ BLOK PRO DĚTSKÉ KLOZETY

kompatibilní pouze s dětským klozetem 4691 10

pro podlahové klozety, pro sádrokartonové konstrukce, nízká výška ovládacího panelu

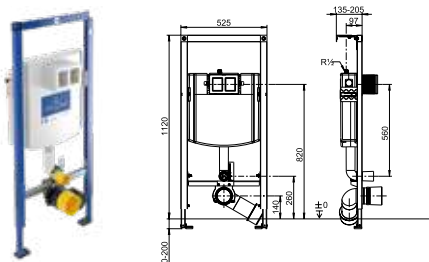

Objednací číslo	Popis								kus/ pal.	kg/ kus
9221 54 00	525 x 1120 x 135 mm samonosná ocelová rámová konstrukce opatřená práškovým lakem, kompletně smontovaný, vč. obsáhlého upevňovacího a spojovacího materiálu		318,-	-	-	-	-	-	10	10,9

do sádrokartonu, Snadné spojení s ovládací deskou pomocí bowdenů s bajonetovým spojem, rozsah nastavení noh od hrubé podlahy po hotovou podlahu: 0–200 mm, montáž před masivní zeď, do sádrokartonových příček atd., nastavení hloubky přední hrany prvku 135–205 mm (při použití nástěnných upevňovacích držáků), Nastavení hloubky prvku přední hrany: 135 - 205 mm, k zazdění nebo osazení do předstěny před masivní zeď, 4 upevňovací body, s malým revizním otvorem, výšku splachovacího kolena lze nastavit, splachovací koleno lze zkrátit, výšku odpadového kolena WC lze nastavit, výšku středu ovládací desky nad podlahou lze přestavením podomítkové splachovací nádržky přizpůsobit výšce dítěte nebo batolete, podomítková splachovací nádržka s izolační vložkou zabráňující rosení, s dvojitým dávkováním vody, množství splachovací vody nastaveno na 3/6 l, nastavitelným na 3/4,5 l, max. objem splachovací vody 7,5 l, s napouštěcím ventilem třídy hlučnosti I, připojovací sada pro dvoudílný rohový ventil R1/2, objímka odpadového kolena, PE odpadové koleno WC 90° DN 90 (Ø 90) / DN 100 (Ø 110), tři možnosti nastavení, s ochrannou zátkou, ochranná montážní krabice pro revizní otvor s možností zkrácení, ohebná hadice k napouštěcímu ventilu, k našroubování bez nářadí, KIWA, certifikační značka pro podomítkovou splachovací nádržku: třída hlučnosti I, včetně noh a upevňovacího materiálu, s ochranou splachovací trubky, montážní návod, bez ovládacích tlačítek, baleno jednotlivě v kartónu

OVLÁDACÍ DESKA WC 100S KIDS

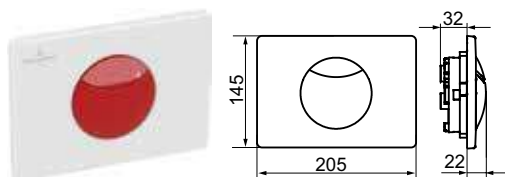

Objednací číslo	Popis		P4	P5	9A				kus/ pal.	kg/ kus
9223 74 XX	205 x 145 x 22 mm z kvalitního plastu		-	119,-	119,-	119,-	-	-	224	0,3

s dvojitým dávkováním vody, osazovací rámeček a upevňovací čepy, baleno jednotlivě v kartónu

XX = dosadte kód barvy

01 = Bílá Alpin, R1 = Bílá Alpin CeramicPlus, T2 = Bílá Alpin AntiBac CeramicPlus

BC9A = Ocean Blue, BCP5 = Sunshine Yellow

barvy příslušenství:

T1 = Bílá Alpin AntiBac, 9A = Ocean Blue, P4 = Cherry Red, P5 = Sunshine Yellow

SOLITÉRNÍ UMYVADLA

Sanitární keramika

- Segment Premium
- Umyvadla se hodí také k nábytkovým programům Collaro, Legato
- Vhodné ke všem kolekcím zrcadel
- Vhodné ke všem kolekcím zrcadlových skříněk

[PRO.VILLEROY-BOCH.COM/TECHNICALDRAWINGS](https://pro.villeroy-boch.com/technicaldrawings)



Barvy keramiky



01 = Bílá Alpin



R1 = Bílá Alpin
CeramicPlus





SOLITÉRNÍ UMYVADLA

€ bez DPH

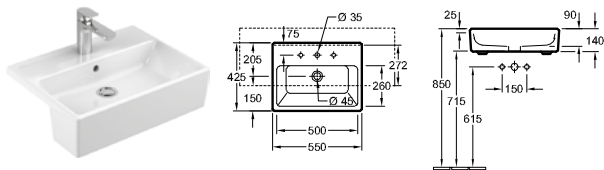
vodovodní baterie je nutné objednat zvlášť

MEMENTO POLOZÁPUSTNÉ UMYVADLO





Objednáací číslo	Popis	01	plus R1		kus/ pal.	kg/ kus
4133 55 XX	550 x 425 mm   	531,-	-	-	12	15,7
4133 56 XX	550 x 425 mm  	571,-	-	-	12	15

polozápuస్తný, včetně výřezové šablony, upevňovací sada je součástí dodávky
Další informace o vhodných ventilech viz strany 361-364

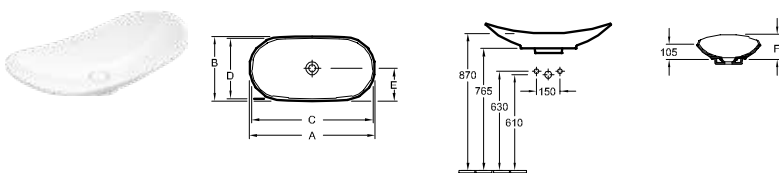
MY NATURE UMYVADLO K POSTAVENÍ NA DESKU



Objednáací číslo	A	B	C	D	E	F
411080XX	810	410	785	380	205	160
411060XX	610	360	575	330	180	150

Objednáací číslo	Popis	plus R1		kus/ pal.	kg/ kus
4110 80 XX	810 x 410 mm bez plochy pro otvor pro armaturu 	1.001,-	-	15	11,5
4110 60 XX	610 x 360 mm bez plochy pro otvor pro armaturu 	858,-	-	10	8,6

k osazení na desku, vč. neuzavíratelného ventilu a s keramickým krytem ventilu, upevňovací sada je součástí dodávky, vhodný nábytkový program: Legato, Collaro
Upozornění: U modelů bez přepadu je nutné použít neuzavíratelný ventil

XX = dosadte kód barvy
01 = Bílá Alpin, R1 = Bílá Alpin CeramicPlus

SUBWAY 3.0

Sanitární keramika a koupelnový nábytek

PRO.VILLEROY-BOCH.COM/TECHNICALDRAWINGS

- Segment Mainstream
- Vhodný nábytkový program Subway 3.0
- Vhodné ke všem kolekcím zrcadel
- Vhodné ke všem kolekcím zrcadlových skříněk
- vhodný wellness program Subway 3.0
- vhodné vodovodní baterie, doplňky a příslušenství Subway 3.0



SUBWAY 3.0

Barvy keramiky

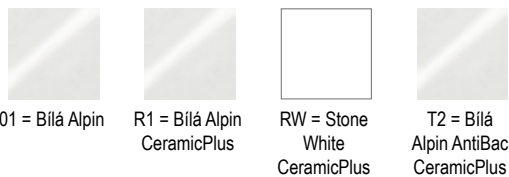

Barvy čelních stěn a barvy korpusu

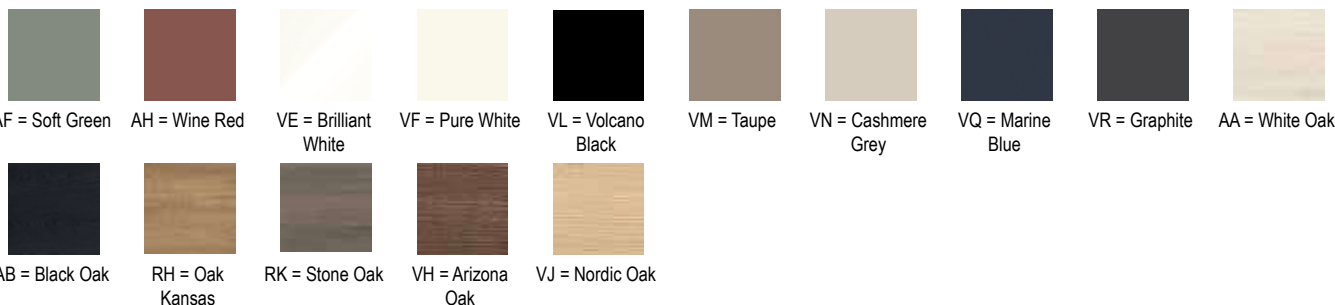

SUBWAY 3.0

Koupelnový nábytek

Číslo výrobků koupelnového nábytku Subway 3.0 jsou složena takto:

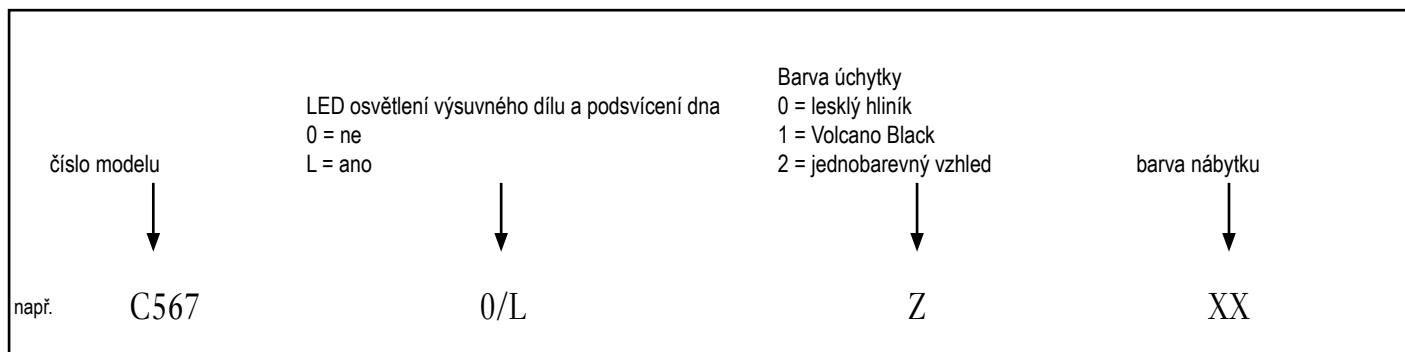

Individuální barevné akcenty

Díky možnosti různě kombinovat barvu úchytek a nábytku lze vytvářet osobité akcenty. Charakteristická lištová úchytka, která probíhá jako souvislá linie přes celou šířku nábytku, je k dostání v těchto barvách:

- Lesklý hliník: lze kombinovat se všemi barvami nábytku
- Volcano Black: lze kombinovat se všemi barvami nábytku
- Jednobarevný vzhled (stejná barva úchytky i nábytku): k dispozici pro barvy nábytku Taupe, Cashmere Grey, Marine Blue a Graphite

úchytka lesklý hliník



úchytka Volcano Black



úchytka jednobarevný vzhled



koncepte osvětlení

Skříňky pod umyvadlo z kolekce Subway 3.0 mohou být volitelně vybaveny inovativním LED podsvícením dna s funkcí „emotion“, které slouží jako orientační nebo náladové osvětlení prostoru kolem umyvadla. K ovládání slouží dotykový senzor na boční straně spodní skříňky. Alternativou je inteligentní ovládání, pro které je třeba dokoupit samostatně prodejnou sadu (C585 00 00).

Nábytek lze prostřednictvím standardu Zigbee Home Automation propojit se všemi rozbočovači/branami, které používají tento přenosový standard, jako je např. Philips Hue Bridge, Amazon Echo Show nebo Echo Plus (2. generace).

Horní výsuvné díly skříňek pod umyvadlo jsou mimoto vybaveny integrovaným LED osvětlením, které při jejich otevření/zavření automaticky zapne nebo vypne zabudovaný pohybový senzor.

LED osvětlení po obvodu zrcadla lze ovládat dotykovým senzorem na ploše zrcadla. Také zde je alternativně možné inteligentní ovládání, pro které je třeba dokoupit samostatně prodejnou sadu (C004 00 00).



SUBWAY 3.0

€ bez DPH

vodovodní baterie je nutné objednat zvlášť

DVOJUMYVADLO NA SKŘÍŇKU

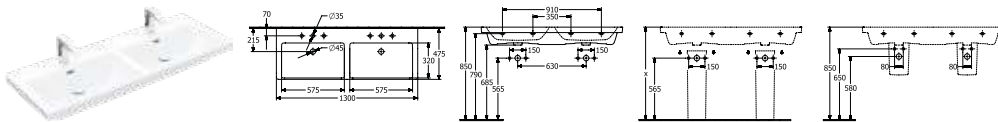

Objednáací číslo	Popis		01	plus R1	plus RW		kus/ pal.	kg/ kus
4A71 D5 XX	1300 x 475 mm 2x	Titan Ceram	1.224,-	1.333,-	1.578,-	-	8	40,8
4A71 D1 XX	1300 x 475 mm 2x	Titan Ceram	1.224,-	1.333,-	1.578,-	-	8	40,8
4A71 D6 XX	1300 x 475 mm	Titan Ceram	1.274,-	1.383,-	1.628,-	-	8	40,8
4A71 D3 XX	1300 x 475 mm	Titan Ceram	1.274,-	1.383,-	1.628,-	-	8	40,8

montáž na stěnu, vhodný nábytkový program: Subway 3.0

Další informace o vhodných ventilech viz strany 361-364

Upozornění: U modelů bez přepadu je nutné použít neuzavíratelný ventil

5244 00 XX	POLOSLOUP nelze kombinovat s tříotvorovou armaturou, včetně montážní sady "SmartFix"	SmartFix	280,-	387,-	-	-	40	9,7
9221 49 00	UMYVADLOVÝ PRVEK 525 x 1120 x 75 mm Další modely ViConnect viz strany 344-360		-	-	-	245,-	10	8,1

UMYVADLO NA SKŘÍŇKU

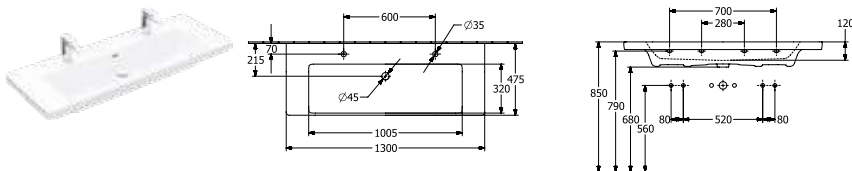

Objednáací číslo	Popis		01	plus R1	plus RW		kus/ pal.	kg/ kus
4A70 D4 XX	1300 x 475 mm 2x u 2 jednopákových směšovací baterií a excentrického ovládání výpusti nebo ve spojení s kolenovou pákou nebo ventilem "push-open" prosím nepřekračujte průtok max. 7,5 l/min na baterii.	Titan Ceram	1.114,-	1.221,-	1.444,-	-	8	33
4A70 D1 XX	1300 x 475 mm 2x	Titan Ceram	1.114,-	1.221,-	1.444,-	-	8	33

montáž na stěnu, vhodný nábytkový program: Subway 3.0

Další informace o vhodných ventilech viz strany 361-364

Upozornění: U modelů bez přepadu je nutné použít neuzavíratelný ventil

5244 00 XX	POLOSLOUP nelze kombinovat s tříotvorovou armaturou, včetně montážní sady "SmartFix"	SmartFix	280,-	387,-	-	-	40	9,7
9221 49 00	UMYVADLOVÝ PRVEK 525 x 1120 x 75 mm Další modely ViConnect viz strany 344-360		-	-	-	245,-	10	8,1

XX = dosadte kód barvy

01 = Bílá Alpin, R1 = Bílá Alpin CeramicPlus, RW = Stone White CeramicPlus, T2 = Bílá Alpin AntiBac CeramicPlus

SUBWAY 3.0

€ bez DPH

vodovodní baterie je nutné objednat zvlášť

UMYVADLO NA SKŘÍŇKU

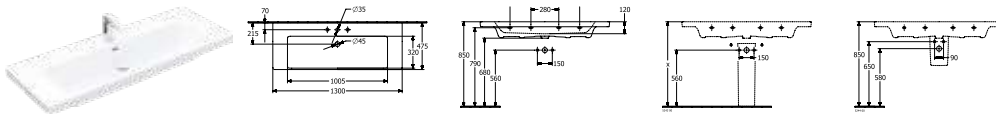

Objednací číslo	Popis		01	plus R1	plus RW		kus/ pal.	kg/ kus
4A70 D5 XX	1300 x 475 mm 		1.114,-	1.221,-	1.444,-	-	8	33
4A70 D2 XX	1300 x 475 mm 		1.114,-	1.221,-	1.444,-	-	8	33
4A70 D6 XX	1300 x 475 mm 	 NOVINKA	1.163,-	1.271,-	1.494,-	-	8	33
4A70 D3 XX	1300 x 475 mm 		1.163,-	1.271,-	1.494,-	-	8	33

montáž na stěnu, vhodný nábytkový program: Subway 3.0

Další informace o vhodných ventilech viz strany 361-364

Upozornění: U modelů bez přepadu je nutné použít neuzavíratelný ventil

5244 00 XX	POLOSLOUP nelze kombinovat s třítvorovou armaturou, včetně montážní sady "SmartFix"		280,-	387,-	-	-	40	9,7
9221 49 00	UMYVADLOVÝ PRVEK 525 x 1120 x 75 mm Další modely ViConnect viz strany 344-360		-	-	-	245,-	10	8,1

UMYVADLO NA SKŘÍŇKU

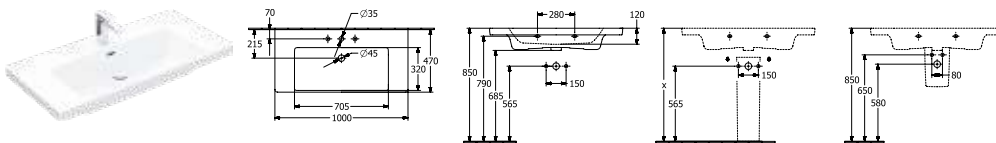

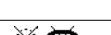
Objednací číslo	Popis		01	plus R1	plus RW		kus/ pal.	kg/ kus
4A70 A5 XX	1000 x 470 mm 		826,-	934,-	1.098,-	-	8	27,9
4A70 A2 XX	1000 x 470 mm 		826,-	934,-	1.098,-	-	8	27,9
4A70 A6 XX	1000 x 470 mm 	 NOVINKA	876,-	983,-	1.148,-	-	8	27,9
4A70 A3 XX	1000 x 470 mm 		876,-	983,-	1.148,-	-	8	27,9

montáž na stěnu, vhodný nábytkový program: Subway 3.0

Další informace o vhodných ventilech viz strany 361-364

Upozornění: U modelů bez přepadu je nutné použít neuzavíratelný ventil

5244 00 XX	POLOSLOUP nelze kombinovat s třítvorovou armaturou, včetně montážní sady "SmartFix"		280,-	387,-	-	-	40	9,7
9221 49 00	UMYVADLOVÝ PRVEK 525 x 1120 x 75 mm Další modely ViConnect viz strany 344-360		-	-	-	245,-	10	8,1

XX = dosadte kód barvy

01 = Bílá Alpin, R1 = Bílá Alpin CeramicPlus, RW = Stone White CeramicPlus, T2 = Bílá Alpin AntiBac CeramicPlus

SUBWAY 3.0

€ bez DPH

vodovodní baterie je nutné objednat zvlášť

UMYVADLO NA SKŘÍŇKU

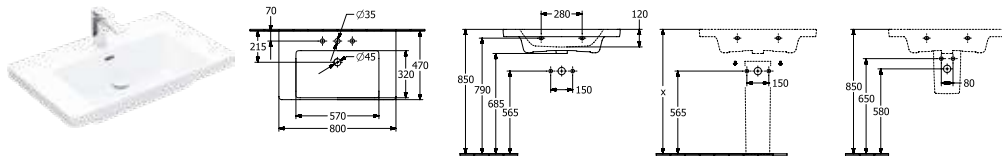

Objednací číslo	Popis		01	plus R1	plus RW		kus/pal.	kg/kus
4A70 80 XX	800 x 470 mm	Titan Ceram	696,-	803,-	943,-	-	12	23,7
4A70 81 XX	800 x 470 mm	Titan Ceram	696,-	803,-	943,-	-	12	23,7
4A70 82 XX	800 x 470 mm	Titan Ceram NOVINKA	745,-	853,-	993,-	-	12	23,7
4A70 83 XX	800 x 470 mm	Titan Ceram	745,-	853,-	993,-	-	12	23,7

montáž na stěnu, vhodný nábytkový program: Subway 3.0

Další informace o vhodných ventilech viz strany 361-364

Upozornění: U modelů bez přepadu je nutné použít neuzavíratelný ventil

5244 00 XX	POLOSLOUP nelze kombinovat s tříotvorovou armaturou, včetně montážní sady "SmartFix"	SmartFix	280,-	387,-	-	-	40	9,7
9221 49 00	UMYVADLOVÝ PRVEK 525 x 1120 x 75 mm Další modely ViConnect viz strany 344-360		-	-	-	245,-	10	8,1

UMYVADLO

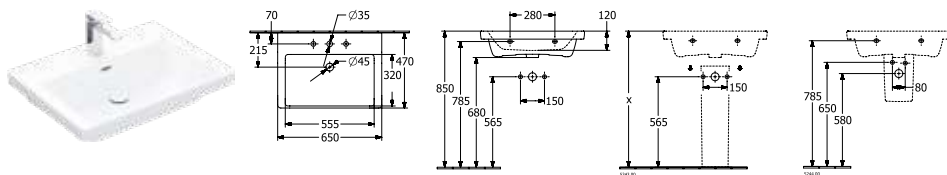

Objednací číslo	Popis		01	plus R1	plus RW		kus/pal.	kg/kus
4A70 65 XX	650 x 470 mm	Titan Ceram	344,-	452,-	521,-	-	16	20
4A70 66 XX	650 x 470 mm	Titan Ceram	344,-	452,-	521,-	-	16	20
4A70 67 XX	650 x 470 mm	Titan Ceram NOVINKA	394,-	501,-	571,-	-	16	20
4A70 68 XX	650 x 470 mm	Titan Ceram	394,-	501,-	571,-	-	16	20

montáž na stěnu, vhodný nábytkový program: Subway 3.0

Další informace o vhodných ventilech viz strany 361-364

Upozornění: U modelů bez přepadu je nutné použít neuzavíratelný ventil

5244 00 XX	POLOSLOUP nelze kombinovat s tříotvorovou armaturou, včetně montážní sady "SmartFix"	SmartFix	280,-	387,-	-	-	40	9,7
9221 49 00	UMYVADLOVÝ PRVEK 525 x 1120 x 75 mm Další modely ViConnect viz strany 344-360		-	-	-	245,-	10	8,1

XX = dosadte kód barvy

01 = Bílá Alpin, R1 = Bílá Alpin CeramicPlus, RW = Stone White CeramicPlus, T2 = Bílá Alpin AntiBac CeramicPlus

SUBWAY 3.0

€ bez DPH

vodovodní baterie je nutné objednat zvlášť

UMYVADLO

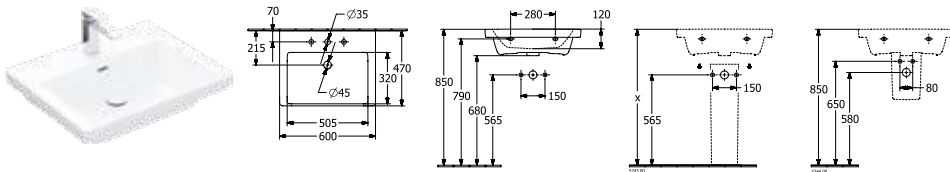

Objednací číslo	Popis		01	plus R1	plus RW		kus/ pal.	kg/ kus
4A70 60 XX	600 x 470 mm	Titan Ceram	326,-	434,-	499,-	-	18	19,2
4A70 61 XX	600 x 470 mm	Titan Ceram	326,-	434,-	499,-	-	18	19,2
4A70 62 XX	600 x 470 mm	Titan Ceram NOVINKA	376,-	484,-	549,-	-	18	19,2
4A70 63 XX	600 x 470 mm	Titan Ceram	376,-	484,-	549,-	-	18	19,2

montáž na stěnu, vhodný nábytkový program: Subway 3.0

Další informace o vhodných ventilech viz strany 361-364

Upozornění: U modelů bez přepadu je nutné použít neuzavíratelný ventil

5244 00 XX	POLOSLOUP nelze kombinovat s třítvorovou armaturou, včetně montážní sady "SmartFix"	SmartFix	280,-	387,-	-	-	40	9,7
9221 49 00	UMYVADLOVÝ PRVEK 525 x 1120 x 75 mm Další modely ViConnect viz strany 344-360		-	-	-	245,-	10	8,1

UMYVADLO

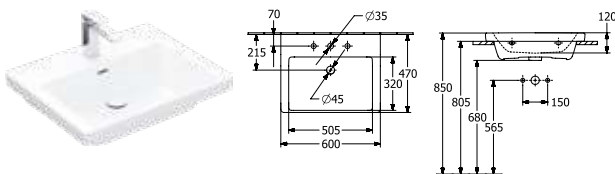

Objednací číslo	Popis		01	plus R1	plus RW		kus/ pal.	kg/ kus
4A70 6G XX	600 x 470 mm	Titan Ceram	414,-	522,-	587,-	-	10	18,6
4A70 6L XX	600 x 470 mm	Titan Ceram	414,-	522,-	587,-	-	10	18,6
4A70 6J XX	600 x 470 mm	Titan Ceram NOVINKA	465,-	573,-	638,-	-	18	19,2
4A70 6F XX	600 x 470 mm	Titan Ceram	465,-	573,-	638,-	-	10	18,6

montáž na stěnu, spodní strana broušená, vhodný nábytkový program: Subway 3.0

Další informace o vhodných ventilech viz strany 361-364

Upozornění: U modelů bez přepadu je nutné použít neuzavíratelný ventil

9221 49 00	UMYVADLOVÝ PRVEK 525 x 1120 x 75 mm Další modely ViConnect viz strany 344-360		-	-	-	245,-	10	8,1
------------	--	--	---	---	---	-------	----	-----

XX = dosadte kód barvy

01 = Bílá Alpin, R1 = Bílá Alpin CeramicPlus, RW = Stone White CeramicPlus, T2 = Bílá Alpin AntiBac CeramicPlus

SUBWAY 3.0

€ bez DPH

vodovodní baterie je nutné objednat zvlášť

UMYVADLO

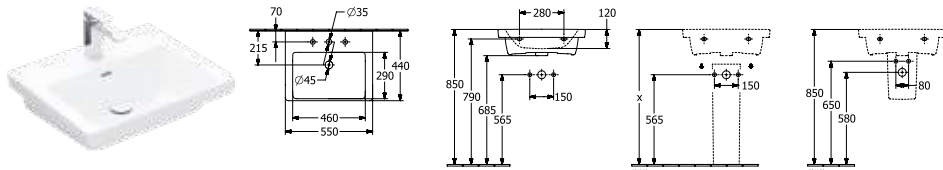

Objednací číslo	Popis	01	plus R1	plus RW		kus/pal.	kg/kus
4A70 55 XX	550 x 440 mm	262,-	371,-	423,-	-	16	16,8
4A70 56 XX	550 x 440 mm	262,-	371,-	423,-	-	16	16,8
4A70 57 XX	550 x 440 mm	312,-	421,-	473,-	-	16	16,8
4A70 58 XX	550 x 440 mm	312,-	421,-	473,-	-	16	16,8

montáž na stěnu

Další informace o vhodných ventilech viz strany 361-364

Upozornění: U modelů bez přepadu je nutné použít neuzavíratelný ventil

5244 00 XX	POLOSLOUP nelze kombinovat s třítorovou armaturou, včetně montážní sady "SmartFix"	SmartFix	280,-	387,-	-	-	40	9,7
9221 49 00	UMYVADLOVÝ PRVEK 525 x 1120 x 75 mm Další modely ViConnect viz strany 344-360		-	-	-	245,-	10	8,1

UMYVADLO

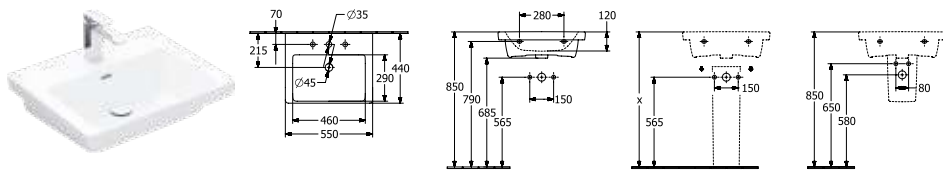

Objednací číslo	Popis	01	plus R1	plus RW		kus/pal.	kg/kus
4A70 F4 XX	550 x 440 mm	303,-	412,-	464,-	-	14	16,8
4A70 F5 XX	550 x 440 mm	303,-	412,-	464,-	-	14	16,8
4A70 F7 XX	550 x 440 mm	353,-	462,-	514,-	-	16	16,8
4A70 F6 XX	550 x 440 mm	353,-	462,-	514,-	-	14	16,8

montáž na stěnu, k montáži s nábytkem SUBWAY 3.0, vhodný nábytkový program: Subway 3.0

Další informace o vhodných ventilech viz strany 361-364

Upozornění: U modelů bez přepadu je nutné použít neuzavíratelný ventil

9221 49 00	UMYVADLOVÝ PRVEK 525 x 1120 x 75 mm Další modely ViConnect viz strany 344-360		-	-	-	245,-	10	8,1
------------	--	--	---	---	---	-------	----	-----

XX = dosadte kód barvy

01 = Bílá Alpin, R1 = Bílá Alpin CeramicPlus, RW = Stone White CeramicPlus, T2 = Bílá Alpin AntiBac CeramicPlus

SUBWAY 3.0

€ bez DPH

vodovodní baterie je nutné objednat zvlášť

UMÝVÁTKO

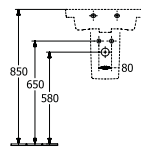
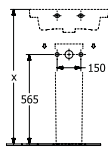
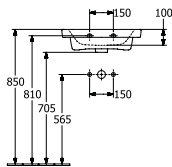
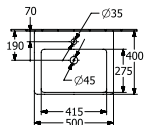

Objednáací číslo	Popis	01	plus R1	plus RW		kus/ pal.	kg/ kus
4370 50 XX	500 x 400 mm	239,-	348,-	396,-	-	36	13
4370 51 XX	500 x 400 mm	239,-	348,-	396,-	-	36	13

montáž na stěnu

Další informace o vhodných ventilech viz strany 361-364

Upozornění: U modelů bez přepadu je nutné použít neuzavíratelný ventil

5222 00 XX	POLOSLOUP nelze kombinovat s třítvorovou armaturou, upevňovací sada je součástí dodávky	280,-	387,-	-	-	50	7,7
9221 49 00	UMYVADLOVÝ PRVEK 525 x 1120 x 75 mm Další modely ViConnect viz strany 344-360	-	-	-	245,-	10	8,1

UMÝVÁTKO

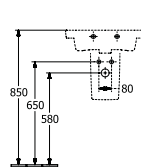
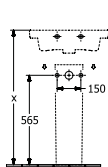
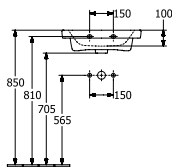
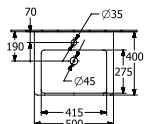

Objednáací číslo	Popis	01	plus R1	plus RW		kus/ pal.	kg/ kus
4370 FF XX	500 x 400 mm	280,-	388,-	436,-	-	27	13,3
4370 FG XX	500 x 400 mm	280,-	388,-	436,-	-	27	12,8

montáž na stěnu, k montáži s nábytkem SUBWAY 3.0, vhodný nábytkový program: Subway 3.0

Další informace o vhodných ventilech viz strany 361-364

Upozornění: U modelů bez přepadu je nutné použít neuzavíratelný ventil

9221 49 00	UMYVADLOVÝ PRVEK 525 x 1120 x 75 mm Další modely ViConnect viz strany 344-360	-	-	-	245,-	10	8,1
------------	--	---	---	---	-------	----	-----

UMÝVÁTKO

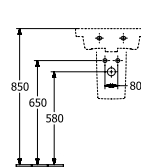
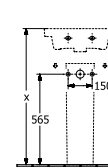
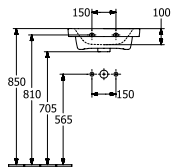
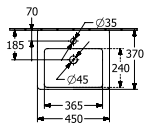

Objednáací číslo	Popis	01	plus R1	plus RW		kus/ pal.	kg/ kus
4370 45 XX	450 x 370 mm	206,-	315,-	357,-	-	36	11
4370 46 XX	450 x 370 mm	206,-	315,-	357,-	-	36	11

montáž na stěnu

Další informace o vhodných ventilech viz strany 361-364

Upozornění: U modelů bez přepadu je nutné použít neuzavíratelný ventil

5222 00 XX	POLOSLOUP nelze kombinovat s třítvorovou armaturou, upevňovací sada je součástí dodávky	280,-	387,-	-	-	50	7,7
9221 49 00	UMYVADLOVÝ PRVEK 525 x 1120 x 75 mm Další modely ViConnect viz strany 344-360	-	-	-	245,-	10	8,1

XX = dosadte kód barvy

01 = Bílá Alpin, R1 = Bílá Alpin CeramicPlus, RW = Stone White CeramicPlus, T2 = Bílá Alpin AntiBac CeramicPlus





SUBWAY 3.0

€ bez DPH

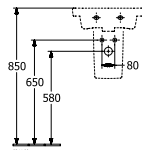
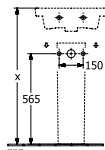
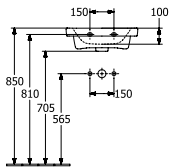
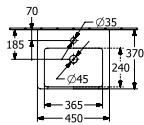
vodovodní baterie je nutné objednat zvlášť

UMÝVÁTKO



Objednací číslo	Popis	01	plus R1	plus RW		kus/ pal.	kg/ kus
4370 FK XX	450 x 370 mm  	247,-	356,-	398,-	-	27	11,3
4370 FL XX	450 x 370 mm  	247,-	356,-	398,-	-	27	11,2





montáž na stěnu, k montáži s nábytkem SUBWAY 3.0, vhodný nábytkový program: Subway 3.0
Další informace o vhodných ventilech viz strany 361-364

Upozornění: U modelů bez přepadu je nutné použít neuzavíratelný ventil

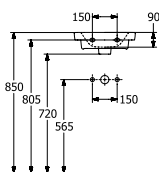
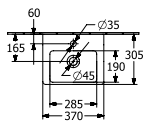
9221 49 00	UMYVADLOVÝ PRVEK 525 x 1120 x 75 mm Další modely ViConnect viz strany 344-360	-	-	-	245,-	10	8,1
------------	---	---	---	---	-------	----	-----

UMÝVÁTKO



Objednací číslo	Popis	01	plus R1	plus RW		kus/ pal.	kg/ kus
4370 37 XX	370 x 305 mm  	181,-	290,-	325,-	-	42	7,3
4370 38 XX	370 x 305 mm  	181,-	290,-	325,-	-	42	7,3

montáž na stěnu, vhodný nábytkový program: Subway 3.0



Další informace o vhodných ventilech viz strany 361-364

Upozornění: U modelů bez přepadu je nutné použít neuzavíratelný ventil

9221 49 00	UMYVADLOVÝ PRVEK 525 x 1120 x 75 mm Další modely ViConnect viz strany 344-360	-	-	-	245,-	10	8,1
------------	---	---	---	---	-------	----	-----

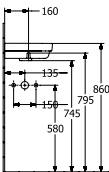
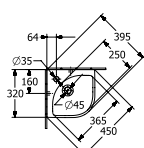
ROHOVÉ UMÝVÁTKO



Objednací číslo	Popis	01	plus R1	plus RW		kus/ pal.	kg/ kus
4371 46 XX	320 mm délka ramene  	170,-	279,-	312,-	-	51	6,4

montáž do rohu

Další informace o vhodných ventilech viz strany 361-364

Upozornění: U modelů bez přepadu je nutné použít neuzavíratelný ventil

XX = dosadte kód barvy

01 = Bílá Alpin, R1 = Bílá Alpin CeramicPlus, RW = Stone White CeramicPlus, T2 = Bílá Alpin AntiBac CeramicPlus

SUBWAY 3.0

€ bez DPH

vodovodní baterie je nutné objednat zvlášť

BIDET

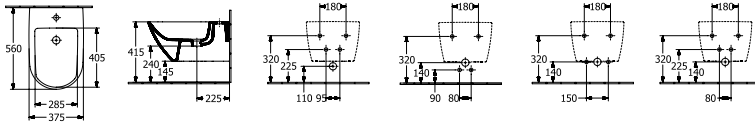

Objednáací číslo	Popis	01	plus R1	plus RW		kus/ pal.	kg/ kus
4470 00 XX	375 x 560 mm	606,-	715,-	836,-	-	12	21,3
závěsný model, vč. uzavíratelného ventilu s keramickým krytem ventilu, upevňovací sada pro skryté upevnění součástí dodávky							
9953 00 00	UPEVNĚVACÍ RÁM (na přání)	-	-	-	241,-		2,9
9221 48 00	BIDETOVÝ PRVEK 525 x 1120 x 100 mm Další modely ViConnect viz strany 344-360	-	-	-	390,-	10	10,5

BIDET

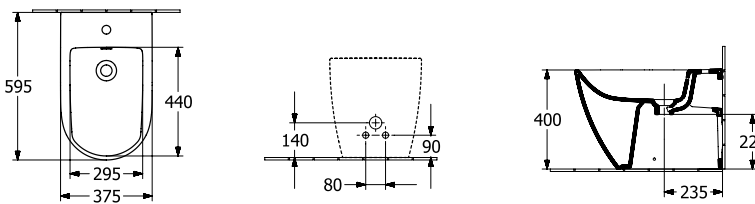

Objednáací číslo	Popis	01	plus R1	plus RW		kus/ pal.	kg/ kus
4471 00 XX	370 x 595 mm	613,-	721,-	844,-	-	8	29,6
stojící model, u zdi, vč. uzavíratelného ventilu s keramickým krytem ventilu Další informace o vhodných ventilech viz strany 361-364							
9208 72 00	SIFON (na přání) s nástavcem	-	-	-	76,-		0,3
9221 48 00	BIDETOVÝ PRVEK 525 x 1120 x 100 mm Další modely ViConnect viz strany 344-360	-	-	-	390,-	10	10,5

XX = dosadte kód barvy

01 = Bílá Alpin, R1 = Bílá Alpin CeramicPlus, RW = Stone White CeramicPlus, T2 = Bílá Alpin AntiBac CeramicPlus

SUBWAY 3.0

€ bez DPH

vodovodní baterie je nutné objednat zvlášť

KLOZET S HLUBOKÝM SPLACHOVÁNÍM BEZ VNITŘNÍHO OKRAJE TwistFlush

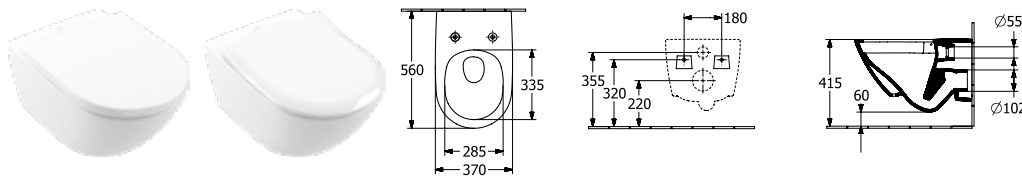

Objednáací číslo	Popis	01	plus R1	plus RW	T1	plus T2		kus/ pal.	kg/ kus
4670 T0 XX	370 x 560 mm 	703,-	812,-	952,-	-	890,-	-	12	23
závěsný model, vodorovný odpad, včetně montážní sady "SupraFix 3.0", s úsporným systémem AQUAREDUCT®: spotřeba vody 3 / 4,5 l, nevhodné pro tlakové/pneumatické splachovače									
8M42 S1 XX	KLOZETOVÉ SEDÁTKO S POKLOPEM s funkcí QuickRelease a SoftClosing, závěsy z ušlechtilé oceli 	306,-	-	367,-	337,-	-	-	90	2,4
9M78 S1 XX	KLOZETOVÉ SEDÁTKO S POKLOPEM SLIMSEAT s funkcí QuickRelease a SoftClosing, závěsy z ušlechtilé oceli 	306,-	-	-	-	-	-	90	2,8
9222 87 00	PROTIHLUKOVÁ SADA (na přání) vč. příslušenství	-	-	-	-	-	26,-	600	0,1
9224 65 00	PODOMÍTKOVÁ SPLACHOVACÍ NÁDRŽKA pro sádkartonové konstrukce, nízké 450 x 1120 x 165 mm Další modely ViConnect viz strany 344-360 	-	-	-	-	-	600,-	8	19,8
9224 27 00	PODOMÍTKOVÁ SPLACHOVACÍ NÁDRŽKA pro sádkartonové konstrukce, standardní výška, s namontovanou instalační trubicou pro přípojku WC s bidetovou sprškou/přívodem elektro 525 x 1120 x 135 mm Další modely ViConnect viz strany 344-360 	-	-	-	-	-	445,-	10	15,8

COMBI-PACK TwistFlush

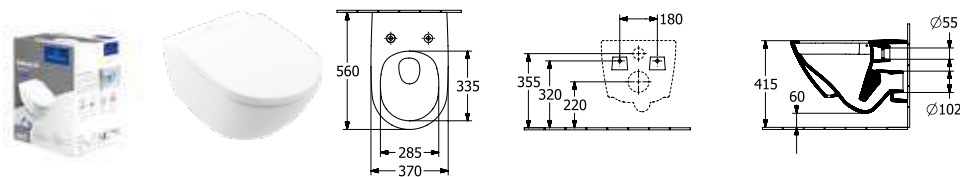

Objednáací číslo	Popis	01	plus R1	plus RW			kus/ pal.	kg/ kus
4670 TS XX	baleno jednotlivě v kartónu, závěsný model, vodorovný odpad části: Splachovací WC TwistFlush 4670 T0 XX, Sedátko s poklopem se závěsy QuickRelease a SoftClosing 8M42 S1 01 	1.009,-	1.118,-	-	-	-	12	23,5

XX = dosadte kód barvy

01 = Bílá Alpin, R1 = Bílá Alpin CeramicPlus, RW = Stone White CeramicPlus, T2 = Bílá Alpin AntiBac CeramicPlus

SUBWAY 3.0



SUBWAY 3.0

€ bez DPH



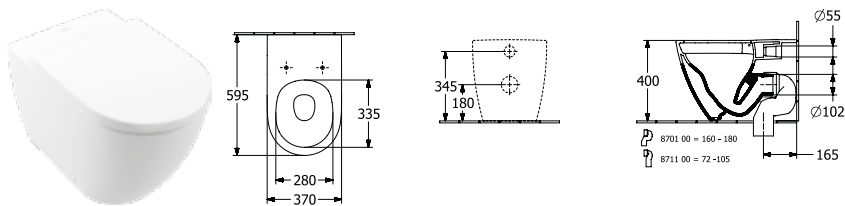

vodovodní baterie je nutné objednat zvlášť

KLOZET S HLUBOKÝM SPLACHOVÁNÍM BEZ VNITŘNÍHO OKRAJE TwistFlush



Objednací číslo	Popis	01	plus R1	plus RW	T1	plus T2		kus/ pal.	kg/ kus
4671 T0 XX	370 x 595 mm  	724,-	833,-	977,-	-	911,-	-	8	32,8

stojící model, u zdi, vodorovný odpad, upevňovací sada pro skryté upevnění součástí dodávky, s úsporným systémem AQUAREDUCT®: spotřeba vody 3 / 4,5 l, nevhodné pro tlakové/pneumatické splachovače

8M42 S1 XX	KLOZETOVÉ SEDÁTKO S POKLOPEM s funkcí QuickRelease a SoftClosing, závěsy z ušlechtilé oceli 	306,-	-	367,-	337,-	-	-	90	2,4
9M78 S1 XX	KLOZETOVÉ SEDÁTKO S POKLOPEM SLIMSEAT s funkcí QuickRelease a SoftClosing, závěsy z ušlechtilé oceli 	306,-	-	-	-	-	-	90	2,8
8711 00 00	ODPADOVÉ VARIOKOLENO pro odpad svislý 72 - 115 mm 	-	-	-	-	-	152,-	100	0,7
9221 87 00	ODPADOVÉ VARIOKOLENO pro odpad svislý pro montáž u zdi 115 - 160 mm 	-	-	-	-	-	182,-		2
8701 00 00	ODPADOVÉ VARIOKOLENO pro odpad svislý pro montáž u zdi 160 - 180 mm 	-	-	-	-	-	152,-	100	0,7

XX = dosadte kód barvy

01 = Bílá Alpin, R1 = Bílá Alpin CeramicPlus, RW = Stone White CeramicPlus, T2 = Bílá Alpin AntiBac CeramicPlus

SUBWAY 3.0

€ bez DPH



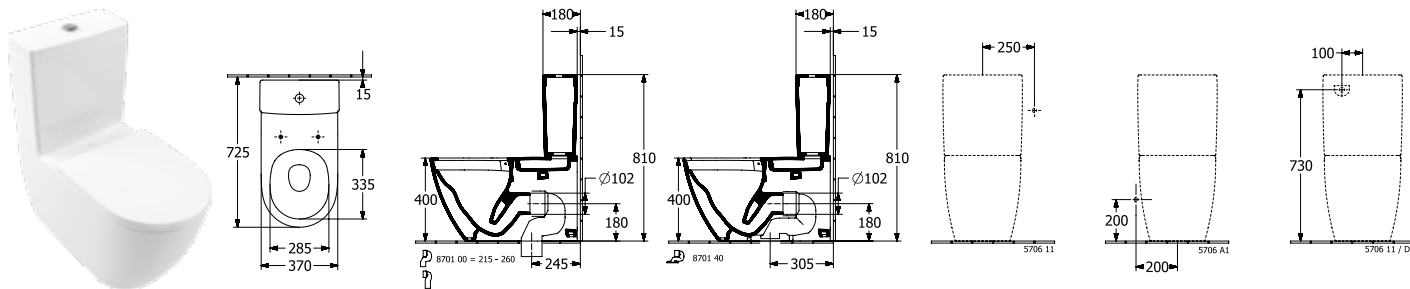

vodovodní baterie je nutné objednat zvlášť

VICLEAN KLOZET KOMBI S HLUBOKÝM SPLACHOVÁNÍM BEZ VNITŘNÍHO OKRAJE TwistFlush



Objednací číslo	Popis	01	plus R1	plus RW	T1	plus T2		kus/ pal.	kg/ kus
4672 T0 XX	370 x 710 mm 	755,-	862,-	-	-	-	-	6	40

stojící model, u zdi, vodorovný odpad, upevňovací sada pro skryté upevnění součástí dodávky, s úsporným systémem AQUAREDUCT®: spotřeba vody 3 / 4,5 l, doporučení: montáž s minimální vzdáleností od stěny: 15 mm

5706 11 XX	NÁDRŽKA přívod vody ze strany nebo zezadu, splachovací souprava s úsporným tlačítkem DualFlush, pochromováno	488,-	597,-	-	-	-	-	24	16,1
8M42 S1 XX	KLOZETOVÉ SEDÁTKO S POKLOPEM s funkcí QuickRelease a SoftClosing, závěsy z ušlechtilé oceli 	306,-	-	367,-	337,-	-	-	90	2,4
9M78 S1 XX	KLOZETOVÉ SEDÁTKO S POKLOPEM SLIMSEAT s funkcí QuickRelease a SoftClosing, závěsy z ušlechtilé oceli 	306,-	-	-	-	-	-	90	2,8
8711 00 00	ODPADOVÉ VARIOKOLENO pro odpad svislý pro montáž u zdi 120 - 220 mm 	-	-	-	-	-	152,-	100	0,7
8701 00 00	ODPADOVÉ VARIOKOLENO pro odpad svislý pro montáž u zdi 210 - 305 mm 	-	-	-	-	-	152,-	100	0,7

KLOZETOVÉ SEDÁTKO S POKLOPEM



Objednací číslo	Popis	01	T1	plus RW		kus/ pal.	kg/ kus
8M42 S1 XX	s funkcí QuickRelease a SoftClosing, závěsy z ušlechtilé oceli 	306,-	337,-	367,-	-	90	2,4

KLOZETOVÉ SEDÁTKO S POKLOPEM SLIMSEAT



Objednací číslo	Popis	01	T1	plus RW		kus/ pal.	kg/ kus
9M78 S1 XX	s funkcí QuickRelease a SoftClosing, závěsy z ušlechtilé oceli 	306,-	-	-	-	90	2,8

KLOZETOVÉ SEDÁTKO S POKLOPEM



Objednací číslo	Popis	01	T1	plus RW		kus/ pal.	kg/ kus
9M68 S1 XX	s funkcí QuickRelease a SoftClosing, závěsy z ušlechtilé oceli	278,-	-	-	-	90	3

XX = dosadte kód barvy

01 = Bílá Alpin, R1 = Bílá Alpin CeramicPlus, RW = Stone White CeramicPlus, T2 = Bílá Alpin AntiBac CeramicPlus

SUBWAY 3.0

€ bez DPH

Výroba na zakázku (Mějte prosím na paměti, že v případě požadavku na storno nebo změnu objednávky Vám nemůžeme vždy vyhovět!), Umyvadlo a armatury objednávejte zvlášť.

Express
Delivery

Tyto výrobky jsou obvykle skladem a k dodání v těchto barvách: **Kansas Oak (RH), Brilliant White (VE), Graphite (VR) s úchytkami v barvě 0 (lesklý hliník)**

Čelo:

dřevotřísková deska lakovaná v barvách AB, AF, AH, VE, VF, VL, VM, VN, VQ, VR (16 mm)
laminovaná dřevotřísková deska v provedení AA, VH, VJ, RH, RK (16 mm)
fládování vodorovně v provedení AA, AB, VH, VJ, RH, RK
barva vnitřku stejná jako dekor v provedení AA, VH, VJ, RH, RK
vnitřek laminovaný ve stejné barvě jako dekor v provedení AB, AF, AH, VE, VF, VL, VM, VN, VQ, VR
vnitřek otevřených přihrádek v antracitové barvě

Korpus:

dřevotřísková deska lakovaná v barvách AB, AF, AH, VE, VF, VL, VM, VN, VQ, VR (8 mm)
laminovaná dřevotřísková deska v provedení AA, VH, VJ, RH, RK (8 mm)
fládování vodorovně v provedení AA, AB, VH, VJ, RH, RK

Vnitřní korpus:

laminovaná dřevotřísková deska v antracitové barvě

Umyvadlová deska:

dřevotřísková deska lakovaná v barvách AB, AF, AH, VE, VF, VL, VM, VN, VQ, VR (8 mm)
laminovaná dřevotřísková deska v provedení AA, VH, VJ, RH, RK (8 mm)

Výsuvné díly:

Protiskluzové dno
funkce SoftClosing

Dvířka:

funkce SoftClosing

Úchytky:

lišťová úchytka lesklý hliník, lakovaný hliník

Vnitřní členění:

miska na drobnosti z plastu v antracitové barvě (délka 300 mm, šířka 100 mm, výška 50 mm)

Zrcadla:

zrcadlo s osvětlením (4 mm) s rámem

Rám zrcadla:

hliníkový rám 28 mm x 47,5 mm (hranatý, lakovaný)
hliníkový rám 30 mm x 45 mm (kulatý, lakovaný)
v barvách White Matt, Bicolour (vnitřek White Matt, z vnější strany Black Matt)

Police se zrcadlem:

zrcadlo (3 mm)

Osvětlení:





skříňka pod umyvadlo: s LED podsvícením dna
zrcadlo s osvětlením: s LED osvětlením po obvodu
plynulá regulace intenzity osvětlení
nastavitelná barva světla od denní (6500 K) po teplou bílou (2700 K)
Ovládání osvětlení pomocí senzorového spínače dotykem loga na ploše zrcadla nebo dotykového senzoru na boční straně spodní skříňky. Nebo pomocí inteligentního ovládání osvětlení (standard bezdrátové komunikace ZigBee) se sadou ZIGBEE® HOME AUTOMATION (C585 00 00 pro spodní skříňku, C004 00 00 pro zrcadlo s osvětlením).
Paměťová funkce - Osvětlení se znovu nastaví na stejnou intenzitu světla a barevnou teplotu jako před přerušením napájení
vnitřní osvětlení výsuvného dílu, barva světla neutrální bílá (4000 K) – zapíná a vypíná se automaticky při otevření a zavření zásuvky

Barevné kombinace povrchu nábytku a lištových úchytek:

úchytky z lesklého hliníku lze kombinovat se všemi povrchovými úpravami nábytku
úchytky Volcano Black lze kombinovat se všemi povrchovými úpravami nábytku
u barev AF, AH, VM, VN, VQ a VR je celkový vzhled vždy jednobarevný, tzn. se stejnobarevnými úchytkami, s výjimkou barev Brilliant White a Pure White (ty lze kombinovat výhradně s úchytkami z lesklého hliníku a Volcano Black)

Všimněte si prosím:

Blíže informace, jako umístění baterií, instalační a montážní rozměry atd., jsou uvedeny v technických výkresech.

	SPODNÍ SKŘÍŇKA	SPODNÍ SKŘÍŇKA	SPODNÍ SKŘÍŇKA	SPODNÍ SKŘÍŇKA
				
			 	
Objednací číslo	C567 0Z XX	C567 LZ XX	C568 0Z XX	C568 LZ XX
Rozměry (š x v x h)	1272 x 429 x 478 mm		1272 x 576 x 478 mm	
Verze modelu	umyvadlo uprostřed			
Pro kombinaci s	Subway 3.0 4A71 D1/D3/D5			
Osvětlení	-	s LED podsvícení dna Osvětlení: 2 x LED osvětlení výsuvného prvku / 7,2 W, 1 x LED podsvícení dna / 8,64 W	-	s LED podsvícení dna Osvětlení: 2 x LED osvětlení výsuvného prvku / 7,2 W, 1 x LED podsvícení dna / 8,64 W
Zařízení	2 x výsuvný díl s protiskluzovou podložkou 2 x miska na drobnosti (malá)		4 x výsuvný díl s protiskluzovou podložkou 2 x miska na drobnosti (malá)	
Odkazy na normy	-	IP 44	-	IP 44
Montáž	závěsný model			
Součást dodávky	upevňovací sada je součástí dodávky			
AA, AB, AF, AH, RH, RK, VE, VF, VH, VJ, VL, VM, VN, VQ, VR	1.901,-	2.339,-	2.214,-	2.651,-

Při výběru barvy úchytky 2 (jednobarevný vzhled) mějte na paměti, že ji nelze použít pro všechny povrchové úpravy nábytku. Objednat lze pouze barvy VM, VN, VQ a VR.

XX = dosadíte barvu čela a korpusu
AF = Soft Green, AH = Wine Red, VE = Brilliant White, VF = Pure White, VL = Volcano Black, VM = Taupe, VN = Cashmere Grey, VQ = Marine Blue, VR = Graphite, AA = White Oak, AB = Black Oak, RH = Oak Kansas, RK = Stone Oak, VH = Arizona Oak, VJ = Nordic Oak

Z = dosadíte kód úchytky
0 = lesklý hliník, 1 = Volcano Black, 2 = jednobarevný vzhled

YY = dosadíte barvu hliníkového rámu zrcadla
00 = White Matt, BC = BiColour (Black Matt, White Matt)

SUBWAY 3.0

€ bez DPH

Výroba na zakázku (Mějte prosím na paměti, že v případě požadavku na storno nebo změnu objednávky Vám nemůžeme vždy vyhovět!), Umyvadlo a armatury objednávejte zvlášť.

Express Delivery

Tyto výrobky jsou obvykle skladem a k dodání v těchto barvách: **Kansas Oak (RH), Brilliant White (VE), Graphite (VR)** s úchytkami v barvě **0** (lesklý hliník)

	SPODNÍ SKŘÍŇKA	SPODNÍ SKŘÍŇKA	SPODNÍ SKŘÍŇKA	SPODNÍ SKŘÍŇKA
Objednací číslo	C601 OZ XX	C601 LZ XX	C602 OZ XX	C602 LZ XX
Rozměry (š x v x h)	1272 x 429 x 478 mm		1272 x 576 x 478 mm	
Verze modelu	umyvadlo uprostřed			
Pro kombinaci s	Subway 3.0 4A70 D1/D2/D3/D5			
Osvětlení	-	s LED podsvícení dna Osvětlení: 2 x LED osvětlení výsuvného prvku / 7,2 W, 1 x LED podsvícení dna / 8,64 W	-	s LED podsvícení dna Osvětlení: 2 x LED osvětlení výsuvného prvku / 7,2 W, 1 x LED podsvícení dna / 8,64 W
Zařízení	2 x výsuvný díl s protiskluzovou podložkou 2 x miska na drobnosti (malá)		4 x výsuvný díl s protiskluzovou podložkou 2 x miska na drobnosti (malá)	
Odkazy na normy	-	IP 44	-	IP 44
Montáž	závěsný model			
Součást dodávky	upevňovací sada je součástí dodávky			
Odkaz	umyvadlo na skříňku 4A70 D4 lze použít pouze v kombinaci s ventilem Push Open			
AA, AB, AF, AH, RH, RK, VE, VF, VH, VJ, VL, VM, VN, VQ, VR	1.901,-	2.339,-	2.214,-	2.651,-
	SPODNÍ SKŘÍŇKA	SPODNÍ SKŘÍŇKA	SPODNÍ SKŘÍŇKA	SPODNÍ SKŘÍŇKA
Objednací číslo	C569 OZ XX	C569 LZ XX	C570 OZ XX	C570 LZ XX
Rozměry (š x v x h)	973 x 429 x 478 mm		973 x 576 x 478 mm	
Verze modelu	umyvadlo uprostřed			
Pro kombinaci s	Subway 3.0 4A70 A2/A3/A5			
Osvětlení	-	s LED podsvícení dna Osvětlení: 1 x LED osvětlení výsuvného prvku / 12,60 W, 1 x LED podsvícení dna / 6,48 W	-	s LED podsvícení dna Osvětlení: 1 x LED osvětlení výsuvného prvku / 12,60 W, 1 x LED podsvícení dna / 6,48 W
Zařízení	1 x výsuvný díl s protiskluzovou podložkou 2 x miska na drobnosti (malá)		2 x výsuvný díl s protiskluzovou podložkou 2 x miska na drobnosti (malá)	
Odkazy na normy	-	IP 44	-	IP 44
Montáž	závěsný model			
Součást dodávky	upevňovací sada je součástí dodávky			
AA, AB, AF, AH, RH, RK, VE, VF, VH, VJ, VL, VM, VN, VQ, VR	1.223,-	1.662,-	1.411,-	1.848,-

Při výběru barvy úchytky 2 (jednobarevný vzhled) mějte na paměti, že ji nelze použít pro všechny povrchové úpravy nábytku. Objednat lze pouze barvy VM, VN, VQ a VR.

XX = dosadte barvu čela a korpusu
AF = Soft Green, AH = Wine Red, VE = Brilliant White, VF = Pure White, VL = Volcano Black, VM = Taupe, VN = Cashmere Grey, VQ = Marine Blue, VR = Graphite, AA = White Oak, AB = Black Oak, RH = Oak Kansas, RK = Stone Oak, VH = Arizona Oak, VJ = Nordic Oak

Z = dosadte kód úchytky
0 = lesklý hliník, 1 = Volcano Black, 2 = jednobarevný vzhled

YY = dosadte barvu hliníkového rámu zrcadla
00 = White Matt, BC = BiColour (Black Matt, White Matt)



SUBWAY 3.0



€ bez DPH

Výroba na zakázku (Mějte prosím na paměti, že v případě požadavku na storno nebo změnu objednávky Vám nemůžeme vždy vyhovět!), Umyvadlo a armatury objednávejte zvlášť.

Express Delivery

Tyto výrobky jsou obvykle skladem a k dodání v těchto barvách: **Kansas Oak (RH), Brilliant White (VE), Graphite (VR)** s úchytkami v barvě 0 (lesklý hliník)

	SPODNÍ SKŘÍŇKA	SPODNÍ SKŘÍŇKA	SPODNÍ SKŘÍŇKA	SPODNÍ SKŘÍŇKA
				
Objednávací číslo	C571 0Z XX	C571 LZ XX	C572 0Z XX	C572 LZ XX
Rozměry (š x v x h)	1001 x 422,5 x 516 mm			
Verze modelu	s regálovým prvkem umyvadlo vpravo		s regálovým prvkem umyvadlo vlevo	
Pro kombinaci s	Subway 3.0 4A70 6F/6G/6L			
Osvětlení	-	s LED podsvícení dna Osvětlení: 1 x LED osvětlení výsuvného prvku / 3 W, 1 x LED osvětlení výsuvného prvku / 7,20 W, 1 x LED podsvícení dna / 6,48 W	-	s LED podsvícení dna Osvětlení: 1 x LED osvětlení výsuvného prvku / 3 W, 1 x LED osvětlení výsuvného prvku / 7,20 W, 1 x LED podsvícení dna / 6,48 W
Zařízení	2 x výsuvný díl s protiskluzovou podložkou 2 x miska na drobnosti (malá) 1 x regálový prvek levý		2 x výsuvný díl s protiskluzovou podložkou 2 x miska na drobnosti (malá) 1 x regálový prvek pravý	
Odkazy na normy	-	IP 44	-	IP 44
Montáž	závěsný model			
Součást dodávky	upevňovací sada je součástí dodávky			
AA, AB, AF, AH, RH, RK, VE, VF, VH, VJ, VL, VM, VN, VQ, VR	1.662,-	2.099,-	1.662,-	2.099,-

	SPODNÍ SKŘÍŇKA	SPODNÍ SKŘÍŇKA	SPODNÍ SKŘÍŇKA	SPODNÍ SKŘÍŇKA
				
Objednávací číslo	C573 0Z XX	C573 LZ XX	C574 0Z XX	C574 LZ XX
Rozměry (š x v x h)	772 x 429 x 478 mm		772 x 576 x 478 mm	
Verze modelu	umyvadlo uprostřed			
Pro kombinaci s	Subway 3.0 4A70 80/81/83			
Osvětlení	-	s LED podsvícení dna Osvětlení: 1 x LED osvětlení výsuvného prvku / 9 W, 1 x LED podsvícení dna / 5,04 W	-	s LED podsvícení dna Osvětlení: 1 x LED osvětlení výsuvného prvku / 9 W, 1 x LED podsvícení dna / 5,04 W
Zařízení	1 x výsuvný díl s protiskluzovou podložkou 2 x miska na drobnosti (malá)		2 x výsuvný díl s protiskluzovou podložkou 2 x miska na drobnosti (malá)	
Odkazy na normy	-	IP 44	-	IP 44
Montáž	závěsný model			
Součást dodávky	upevňovací sada je součástí dodávky			
AA, AB, AF, AH, RH, RK, VE, VF, VH, VJ, VL, VM, VN, VQ, VR	1.095,-	1.532,-	1.280,-	1.719,-

Při výběru barvy úchytky 2 (jednobarevný vzhled) mějte na paměti, že ji nelze použít pro všechny povrchové úpravy nábytku. Objednat lze pouze barvy VM, VN, VQ a VR.

XX = dosaďte barvu čela a korpusu
AF = Soft Green, AH = Wine Red, VE = Brilliant White, VF = Pure White, VL = Volcano Black, VM = Taupe, VN = Cashmere Grey, VQ = Marine Blue, VR = Graphite, AA = White Oak, AB = Black Oak, RH = Oak Kansas, RK = Stone Oak, VH = Arizona Oak, VJ = Nordic Oak

Z = dosaďte kód úchytky
0 = lesklý hliník, 1 = Volcano Black, 2 = jednobarevný vzhled

YY = dosaďte barvu hliníkového rámu zrcadla
00 = White Matt, BC = BiColour (Black Matt, White Matt)

SUBWAY 3.0

€ bez DPH

Výroba na zakázku (Mějte prosím na paměti, že v případě požadavku na storno nebo změnu objednávky Vám nemůžeme vždy vyhovět!), Umyvadlo a armatury objednávejte zvlášť.

Express Delivery

Tyto výrobky jsou obvykle skladem a k dodání v těchto barvách: **Kansas Oak (RH), Brilliant White (VE), Graphite (VR)** s úchytkami v barvě 0 (lesklý hliník)

	SPODNÍ SKŘÍŇKA	SPODNÍ SKŘÍŇKA	SPODNÍ SKŘÍŇKA	SPODNÍ SKŘÍŇKA
Objednávací číslo	C575 0Z XX	C575 LZ XX	C576 0Z XX	C576 LZ XX
Rozměry (š x v x h)	622 x 429 x 478 mm		622 x 576 x 478 mm	
Verze modelu	umyvadlo uprostřed			
Pro kombinaci s	Subway 3.0 4A70 65/66/68			
Osvětlení	-	s LED podsvícení dna Osvětlení: 1 x LED osvětlení výsuvného prvku / 7,20 W, 1 x LED podsvícení dna / 3,96 W	-	s LED podsvícení dna Osvětlení: 1 x LED osvětlení výsuvného prvku / 7,20 W, 1 x LED podsvícení dna / 3,96 W
Zařízení	1 x výsuvný díl s protiskluzovou podložkou 1 x miska na drobnosti (malá)		2 x výsuvný díl s protiskluzovou podložkou 1 x miska na drobnosti (malá)	
Odkazy na normy	-	IP 44	-	IP 44
Montáž	závěsný model			
Součást dodávky	upevňovací sada je součástí dodávky			
AA, AB, AF, AH, RH, RK, VE, VF, VH, VJ, VL, VM, VN, VQ, VR	896,-	1.334,-	1.084,-	1.521,-
	SPODNÍ SKŘÍŇKA	SPODNÍ SKŘÍŇKA	SPODNÍ SKŘÍŇKA	SPODNÍ SKŘÍŇKA
Objednávací číslo	C577 0Z XX	C577 LZ XX	C578 0Z XX	C578 LZ XX
Rozměry (š x v x h)	572 x 429 x 478 mm		572 x 576 x 478 mm	
Verze modelu	umyvadlo uprostřed			
Pro kombinaci s	Subway 3.0 4A70 60/61/63			
Osvětlení	-	s LED podsvícení dna Osvětlení: 1 x LED osvětlení výsuvného prvku / 6 W, 1 x LED podsvícení dna / 3,60 W	-	s LED podsvícení dna Osvětlení: 1 x LED osvětlení výsuvného prvku / 6 W, 1 x LED podsvícení dna / 3,60 W
Zařízení	1 x výsuvný díl s protiskluzovou podložkou 1 x miska na drobnosti (malá)		2 x výsuvný díl s protiskluzovou podložkou 1 x miska na drobnosti (malá)	
Odkazy na normy	-	IP 44	-	IP 44
Montáž	závěsný model			
Součást dodávky	upevňovací sada je součástí dodávky			
AA, AB, AF, AH, RH, RK, VE, VF, VH, VJ, VL, VM, VN, VQ, VR	861,-	1.299,-	1.050,-	1.487,-

Při výběru barvy úchytky 2 (jednobarevný vzhled) mějte na paměti, že ji nelze použít pro všechny povrchové úpravy nábytku. Objednat lze pouze barvy VM, VN, VQ a VR.

XX = dosadte barvu čela a korpusu
AF = Soft Green, AH = Wine Red, VE = Brilliant White, VF = Pure White, VL = Volcano Black, VM = Taupe, VN = Cashmere Grey, VQ = Marine Blue, VR = Graphite, AA = White Oak, AB = Black Oak, RH = Oak Kansas, RK = Stone Oak, VH = Arizona Oak, VJ = Nordic Oak

Z = dosadte kód úchytky
0 = lesklý hliník, 1 = Volcano Black, 2 = jednobarevný vzhled

YY = dosadte barvu hliníkového rámu zrcadla
00 = White Matt, BC = BiColour (Black Matt, White Matt)

SUBWAY 3.0

€ bez DPH

Výroba na zakázku (Mějte prosím na paměti, že v případě požadavku na storno nebo změnu objednávky Vám nemůžeme vždy vyhovět!), Umyvadlo a armatury objednávejte zvlášť.

Express Delivery

Tyto výrobky jsou obvykle skladem a k dodání v těchto barvách: **Kansas Oak (RH), Brilliant White (VE), Graphite (VR)** s úchytkami v barvě 0 (lesklý hliník)

	SPODNÍ SKŘÍŇKA	SPODNÍ SKŘÍŇKA	SPODNÍ SKŘÍŇKA	SPODNÍ SKŘÍŇKA
Objednací číslo	C579 0Z XX	C579 LZ XX	C580 0Z XX	C580 LZ XX
Rozměry (š x v x h)	523 x 429 x 447,5 mm		473 x 429 x 407,5 mm	
Verze modelu	umyvadlo uprostřed			
Pro kombinaci s	Subway 3.0 4A70 F4/F5/F6		Subway 3.0 4370 FF/FG	
Osvětlení	-	s LED podsvícení dna Osvětlení: 1 x LED osvětlení výsuvného prvku / 5,40 W, 1 x LED podsvícení dna / 3,24 W	-	s LED podsvícení dna Osvětlení: 1 x LED osvětlení výsuvného prvku / 4,80 W, 1 x LED podsvícení dna / 2,88 W
Zařízení	1 x výsuvný díl s protiskluzovou podložkou 1 x miska na drobnosti (malá)			
Odkazy na normy	-	IP 44	-	IP 44
Montáž	závěsný model			
Součást dodávky	upevňovací sada je součástí dodávky			
AA, AB, AF, AH, RH, RK, VE, VF, VH, VJ, VL, VM, VN, VQ, VR	826,-	1.263,-	802,-	1.239,-

	SPODNÍ SKŘÍŇKA	SPODNÍ SKŘÍŇKA	SPODNÍ SKŘÍŇKA	SPODNÍ SKŘÍŇKA
Objednací číslo	C581 0Z XX	C582 0Z XX	C583 0Z XX	C584 0Z XX
Rozměry (š x v x h)	423 x 429 x 377,5 mm		351 x 429 x 309 mm	
Verze modelu	umyvadlo uprostřed			
panty	panty vlevo	panty vpravo	panty vlevo	panty vpravo
Pro kombinaci s	Subway 3.0 4370 FK/FL		Subway 3.0 4370 37/38	
Zařízení	1 x dvířka			
Montáž	závěsný model			
Součást dodávky	upevňovací sada je součástí dodávky			
AA, AB, AF, AH, RH, RK, VE, VF, VH, VJ, VL, VM, VN, VQ, VR	700,-	700,-	624,-	624,-

Při výběru barvy úchytky 2 (jednobarevný vzhled) mějte na paměti, že ji nelze použít pro všechny povrchové úpravy nábytku. Objednat lze pouze barvy VM, VN, VQ a VR.

XX = dosadte barvu čela a korpusu
AF = Soft Green, AH = Wine Red, VE = Brilliant White, VF = Pure White, VL = Volcano Black, VM = Taupe, VN = Cashmere Grey, VQ = Marine Blue, VR = Graphite, AA = White Oak, AB = Black Oak, RH = Oak Kansas, RK = Stone Oak, VH = Arizona Oak, VJ = Nordic Oak

Z = dosadte kód úchytky
0 = lesklý hliník, 1 = Volcano Black, 2 = jednobarevný vzhled

YY = dosadte barvu hliníkového rámu zrcadla
00 = White Matt, BC = BiColour (Black Matt, White Matt)









SUBWAY 3.0

€ bez DPH

Výroba na zakázku (Mějte prosím na paměti, že v případě požadavku na storno nebo změnu objednávky Vám nemůžeme vždy vyhovět!), Umyvadlo a armatury objednávejte zvlášť.

Express Delivery

Tyto výrobky jsou obvykle skladem a k dodání v těchto barvách: **Kansas Oak (RH), Brilliant White (VE), Graphite (VR)** s úchytkami v barvě 0 (lesklý hliník)

	VYSOKÁ SKŘÍŇKA	VYSOKÁ SKŘÍŇKA	VYSOKÁ SKŘÍŇKA	VYSOKÁ SKŘÍŇKA
				
				
Objednací číslo	C586 OZ XX	C587 OZ XX	C588 OZ XX	C589 OZ XX
Rozměry (š x v x h)	400 x 1710 x 362 mm			
panty	panty vlevo	panty vpravo	panty vlevo	panty vpravo
Zařízení	2 x dvířka 1 x pevná přihrádka 4 x skleněná polička		2 x dvířka 1 x otevřená přihrádka 2 x pevná přihrádka 3 x skleněná polička	
Montáž	závěsný model			
Součást dodávky	upevňovací sada je součástí dodávky			
AA, AB, AF, AH, RH, RK, VE, VF, VH, VJ, VL, VM, VN, VQ, VR	1.027,-	1.027,-	1.089,-	1.089,-
	VYSOKÁ SKŘÍŇKA	VYSOKÁ SKŘÍŇKA	VYSOKÁ SKŘÍŇKA	VYSOKÁ SKŘÍŇKA
				
Objednací číslo	C590 OZ XX	C591 OZ XX	C592 OZ XX	C593 OZ XX
Rozměry (š x v x h)	400 x 1710 x 362 mm		450 x 1710 x 362 mm	
panty	panty vlevo	panty vpravo	panty vlevo	panty vpravo
Zařízení	2 x dvířka 1 x výsuvný díl 1 x pevná přihrádka 3 x skleněná polička		1 x dvířka 1 x výklopný koš na špinavé prádlo 1 x pevná přihrádka 2 x skleněná polička	
Montáž	závěsný model			
Součást dodávky	upevňovací sada je součástí dodávky			
AA, AB, AF, AH, RH, RK, VE, VF, VH, VJ, VL, VM, VN, VQ, VR	1.239,-	1.239,-	1.251,-	1.251,-

SUBWAY 3.0

Při výběru barvy úchytky 2 (jednobarevný vzhled) mějte na paměti, že ji nelze použít pro všechny povrchové úpravy nábytku. Objednat lze pouze barvy VM, VN, VQ a VR.

XX = dosadíte barvu čela a korpusu

AF = Soft Green, AH = Wine Red, VE = Brilliant White, VF = Pure White, VL = Volcano Black, VM = Taupe, VN = Cashmere Grey, VQ = Marine Blue, VR = Graphite, AA = White Oak, AB = Black Oak, RH = Oak Kansas, RK = Stone Oak, VH = Arizona Oak, VJ = Nordic Oak

Z = dosadíte kód úchytky

0 = lesklý hliník, 1 = Volcano Black, 2 = jednobarevný vzhled

YY = dosadíte barvu hliníkového rámu zrcadla

00 = White Matt, BC = BiColour (Black Matt, White Matt)

SUBWAY 3.0

€ bez DPH

Výroba na zakázku (Mějte prosím na paměti, že v případě požadavku na storno nebo změnu objednávky Vám nemůžeme vždy vyhovět!), Umyvadlo a armatury objednávejte zvlášť.

Express Delivery

Tyto výrobky jsou obvykle skladem a k dodání v těchto barvách: **Kansas Oak (RH), Brilliant White (VE), Graphite (VR)** s úchytkami v barvě 0 (lesklý hliník)

	BOČNÍ SKŘÍŇKA	BOČNÍ SKŘÍŇKA	PROSTŘEDNÍ SKŘÍŇKA	PROSTŘEDNÍ SKŘÍŇKA
Objednací číslo	C594 0Z XX	C595 0Z XX	C598 0Z XX	C599 0Z XX
Rozměry (š x v x h)	400 x 860 x 362 mm		574 x 1200 x 362 mm	
panty	panty vlevo	panty vpravo	panty vlevo	panty vpravo
Zařízení	1 x dvířka 1 x výsuvný díl 1 x skleněná polička		2 x dvířka 1x otevřená přihrádka vpravo 6 x skleněná polička	2 x dvířka 1x otevřená přihrádka vlevo 6 x skleněná polička
Montáž	závěsný model			
Součást dodávky	upeřňovací sada je součástí dodávky			
AA, AB, AF, AH, RH, RK, VE, VF, VH, VJ, VL, VM, VN, VQ, VR	938,-	938,-	1.188,-	1.188,-

	BOČNÍ SKŘÍŇKA	POLICE SE ZRCADLEM	POLICE SE ZRCADLEM
Objednací číslo	C600 0Z XX	C596 00 XX	C597 00 XX
Rozměry (š x v x h)	728 x 423 x 256 mm	450 x 1700 x 300 mm	
Verze modelu	-	s regálem vlevo	s regálem vpravo
Zařízení	2 x dvířka	1 x háček na šaty 3 x pevná přihrádka	
Montáž	závěsný model		
Součást dodávky	upeřňovací sada je součástí dodávky		
AA, AB, AF, AH, RH, RK, VE, VF, VH, VJ, VL, VM, VN, VQ, VR	863,-	938,-	938,-

	ZRCADLO	ZRCADLO	ZRCADLO	ZRCADLO
Objednací číslo	A463 16 YY	A463 14 YY	A463 13 YY	A463 12 YY
Rozměry (š x v x h)	1600 x 750 x 47,5 mm	1400 x 750 x 47,5 mm	1300 x 750 x 47,5 mm	1200 x 750 x 47,5 mm
Osvětlení	s LED osvětlením po obvodu (lze vyměnit) Osvětlení: 1 x LED / 40,8 W	s LED osvětlením po obvodu (lze vyměnit) Osvětlení: 1 x LED / 36,96 W	s LED osvětlením po obvodu (lze vyměnit) Osvětlení: 1 x LED / 35,04 W	s LED osvětlením po obvodu (lze vyměnit) Osvětlení: 1 x LED / 33,12 W
Zařízení	1 x hliníkový rámeček			
Odkazy na normy	IP 44			
Součást dodávky	upeřňovací sada je součástí dodávky			
00, BC	1.939,-	1.815,-	1.752,-	1.690,-

Při výběru barvy úchytky 2 (jednobarevný vzhled) mějte na paměti, že ji nelze použít pro všechny povrchové úpravy nábytku. Objednat lze pouze barvy VM, VN, VQ a VR.

XX = dosadíte barvu čela a korpusu
AF = Soft Green, AH = Wine Red, VE = Brilliant White, VF = Pure White, VL = Volcano Black, VM = Taupe, VN = Cashmere Grey, VQ = Marine Blue, VR = Graphite, AA = White Oak, AB = Black Oak, RH = Oak Kansas, RK = Stone Oak, VH = Arizona Oak, VJ = Nordic Oak

Z = dosadíte kód úchytky
0 = lesklý hliník, 1 = Volcano Black, 2 = jednobarevný vzhled

YY = dosadíte barvu hliníkového rámu zrcadla
00 = White Matt, BC = BiColour (Black Matt, White Matt)

SUBWAY 3.0

€ bez DPH

Výroba na zakázku (Mějte prosím na paměti, že v případě požadavku na storno nebo změnu objednávky Vám nemůžeme vždy vyhovět!), Umyvadlo a armatury objednávejte zvlášť.

Express Delivery Tyto výrobky jsou obvykle skladem a k dodání v těchto barvách: **Kansas Oak (RH), Brilliant White (VE), Graphite (VR)** s úchytkami v barvě **0** (lesklý hliník)

	ZRCADLO	ZRCADLO	ZRCADLO	ZRCADLO
Objednací číslo	A463 10 YY	A463 80 YY	A463 65 YY	A463 60 YY
Rozměry (š x v x h)	1000 x 750 x 47,5 mm	800 x 750 x 47,5 mm	650 x 750 x 47,5 mm	600 x 750 x 47,5 mm
Osvětlení	s LED osvětlením po obvodu (lze vyměnit) Osvětlení: 1 x LED / 29,28 W	s LED osvětlením po obvodu (lze vyměnit) Osvětlení: 1 x LED / 25,44 W	s LED osvětlením po obvodu (lze vyměnit) Osvětlení: 1 x LED / 22,56 W	s LED osvětlením po obvodu (lze vyměnit) Osvětlení: 1 x LED / 21,6 W
Zařízení	1 x hliníkový rámeček			
Odkazy na normy	IP 44			
Součást dodávky	upevňovací sada je součástí dodávky			
00, BC	1.564,-	1.440,-	1.352,-	1.314,-

	ZRCADLO	ZRCADLO	ZRCADLO
Objednací číslo	A463 50 YY	A464 91 YY	A464 71 YY
Rozměry (š x v x h)	500 x 750 x 47,5 mm	910 x 910 x 45 mm	712 x 712 x 45 mm
Osvětlení	s LED osvětlením po obvodu (lze vyměnit) Osvětlení: 1 x LED / 19,68 W	s LED osvětlením po obvodu (nelze vyměnit) Osvětlení: 1 x LED / 23,52 W	s LED osvětlením po obvodu (nelze vyměnit) Osvětlení: 1 x LED / 17,28 W
Zařízení	1 x hliníkový rámeček		
Odkazy na normy	IP 44		
Součást dodávky	upevňovací sada je součástí dodávky		
00, BC	1.239,-	1.564,-	1.377,-

	SADA ZIGBEE® HOME AUTOMATI- ON PRO SKŘÍŇKU POD UMYVADLO	SADA ZIGBEE® HOME AUTOMATI- ON PRO ZRCADLA
Objednací číslo	C585 00 00	C004 00 00
Součást dodávky	není součástí dodávky	
	75,-	75,-

Při výběru barvy úchytky 2 (jednobarevný vzhled) mějte na paměti, že ji nelze použít pro všechny povrchové úpravy nábytku. Objednat lze pouze barvy VM, VN, VQ a VR.

XX = dosadíte barvu čela a korpusu
AF = Soft Green, AH = Wine Red, VE = Brilliant White, VF = Pure White,
VL = Volcano Black, VM = Taupe, VN = Cashmere Grey, VQ = Marine Blue,
VR = Graphite, AA = White Oak, AB = Black Oak, RH = Oak Kansas, RK =
Stone Oak, VH = Arizona Oak, VJ = Nordic Oak

Z = dosadíte kód úchytky
0 = lesklý hliník, 1 = Volcano Black, 2 = jednobarevný vzhled

YY = dosadíte barvu hliníkového rámu zrcadla
00 = White Matt, BC = BiColour (Black Matt, White Matt)

SUBWAY 3.0

SUBWAY 2.0

Sanitární keramika a koupelnový nábytek

- Segment Mainstream
- Vhodný nábytkový program Subway 2.0
- Umyvadla se hodí také k nábytkovému programu Legato
- Vhodné ke všem kolekcím zrcadel
- Vhodné ke všem kolekcím zrcadlových skříněk

PRO.VILLEROY-BOCH.COM/TECHNICALDRAWINGS



Barvy keramiky



Barvy čelních stěn a barvy korpusu

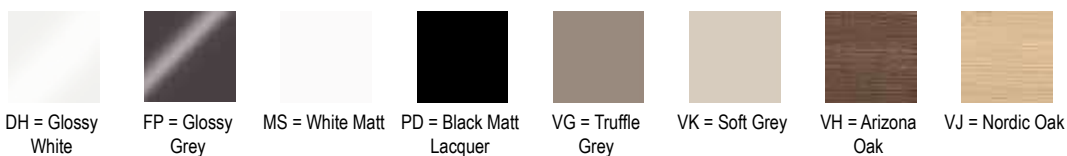

Barvy krycích desek



RW, R7, i4 a AM jsou vyráběny na zakázku. Při objednávání se informujte o dodací lhůtě.

SUBWAY 2.0

€ bez DPH

Chráněný vzor
vodovodní baterie je nutné objednat zvlášť

DVOJUMYVADLO NA SKŘÍŇKU

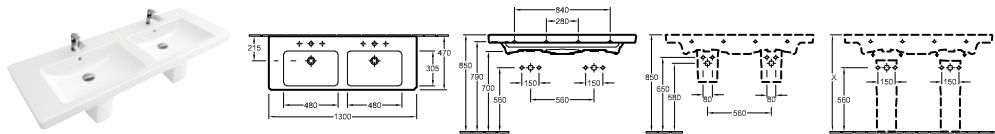

Objednací číslo	Popis	01	plus R1	plus R3	plus T2		kus/ pal.	kg/ kus
7175 D0 XX	1300 x 470 mm 2x	1.353,-	1.461,-	-	-	-	8	38,6

montáž na stěnu, vhodný nábytkový program: Subway 2.0
Další informace o vhodných ventilech a krytech viz strany 361-364

5244 00 XX	POLOSLOUP nelze kombinovat s třířetivovou armaturou, včetně montážní sady "SmartFix"	SmartFix	280,-	387,-	443,-	-	-	40	9,7
9221 49 00	UMYVADLOVÝ PRVEK 525 x 1120 x 75 mm Další modely ViConnect viz strany 344-360		-	-	-	245,-	10	8,1	

UMYVADLO NA SKŘÍŇKU

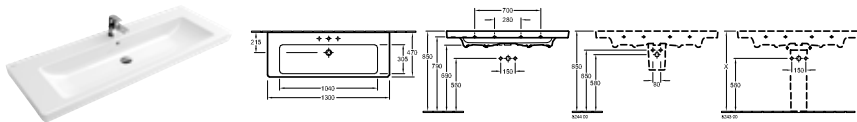

Objednací číslo	Popis	01	plus R1	plus R3	plus T2		kus/ pal.	kg/ kus
7176 D0 XX	1300 x 470 mm	1.208,-	1.316,-	-	-	-	8	34,8

montáž na stěnu, vhodný nábytkový program: Subway 2.0
Další informace o vhodných ventilech a krytech viz strany 361-364

5244 00 XX	POLOSLOUP nelze kombinovat s třířetivovou armaturou, včetně montážní sady "SmartFix"	SmartFix	280,-	387,-	443,-	-	-	40	9,7
9221 49 00	UMYVADLOVÝ PRVEK 525 x 1120 x 75 mm Další modely ViConnect viz strany 344-360		-	-	-	245,-	10	8,1	

UMYVADLO NA SKŘÍŇKU

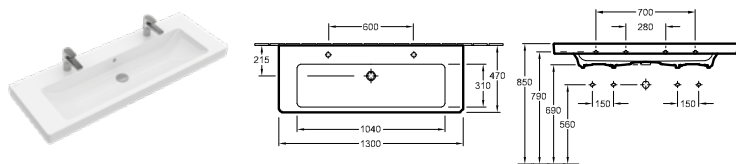

Objednací číslo	Popis	01	plus R1	plus R3	plus T2		kus/ pal.	kg/ kus
7176 D2 XX	1300 x 470 mm 2x	1.208,-	1.316,-	-	-	-	8	39,8

montáž na stěnu, u 2 jednopákových směšovací baterií a excentrického ovládní výpusti nebo ve spojení s ventilem s kolennou pákou nebo ventilem "push-open" prosím nepřekračujte průtok max. 7,5 l/min na baterii., vhodný nábytkový program: Subway 2.0
Další informace o vhodných ventilech a krytech viz strany 361-364

9221 49 00	UMYVADLOVÝ PRVEK 525 x 1120 x 75 mm Další modely ViConnect viz strany 344-360		-	-	-	245,-	10	8,1
------------	---	--	---	---	---	-------	----	-----

RW, R7, i4 a AM jsou vyráběny na zakázku. Při objednávání se informujte o dodací lhůtě.

XX = dosadte kód barvy
01 = Bílá Alpin, R1 = Bílá Alpin CeramicPlus, T2 = Bílá Alpin AntiBac CeramicPlus, RW = Stone White CeramicPlus, R7 = Pure Black CeramicPlus, i4 = Graphite CeramicPlus, AM = Almond CeramicPlus

SUBWAY 2.0

€ bez DPH

Chráněný vzor
vodovodní baterie je nutné objednat zvlášť

UMYVADLO NA SKŘÍŇKU

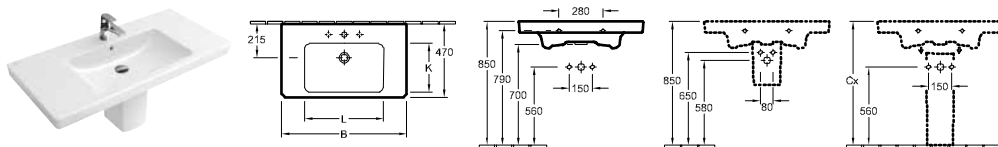

Objednací číslo	B	K	L
7175A0XX	1000	305	550
717580XX	800	300	500

Objednací číslo	Popis	01	plus R1	plus R3	plus T2	kus/pal.	kg/kus
7175 A0 XX	1000 x 470 mm	969,-	1.077,-	-	-	6	28,9
7175 80 XX	800 x 470 mm	755,-	862,-	-	-	12	24,7

montáž na stěnu, vhodný nábytkový program: Subway 2.0
Další informace o vhodných ventilech a krytech viz strany 361-364

5244 00 XX	POLOSLOUP nelze kombinovat s třířetivovou armaturou, včetně montážní sady "SmartFix"	SmartFix	280,-	387,-	443,-	-	-	40	9,7
9221 49 00	UMYVADLOVÝ PRVEK 525 x 1120 x 75 mm Další modely ViConnect viz strany 344-360	-	-	-	-	245,-	10	8,1	

UMYVADLO NA SKŘÍŇKU

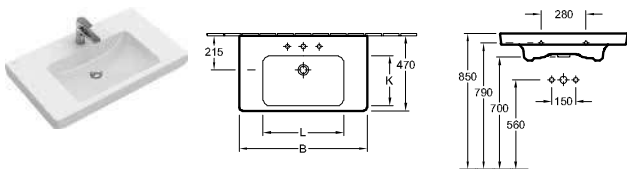

Objednací číslo	B	K	L
71751GXX	1000	305	550
71758GXX	800	300	500

Objednací číslo	Popis	01	plus R1	plus R3	plus T2	kus/pal.	kg/kus
7175 1G XX	1000 x 470 mm	1.057,-	1.164,-	-	-	6	26,6
7175 8G XX	800 x 470 mm	842,-	950,-	-	-	12	24,7

montáž na stěnu, spodní strana broušená, včetně výřezové šablony, vhodný nábytkový program: Legato
Další informace o vhodných ventilech a krytech viz strany 361-364

9221 49 00	UMYVADLOVÝ PRVEK 525 x 1120 x 75 mm Další modely ViConnect viz strany 344-360	-	-	-	-	245,-	10	8,1
------------	--	---	---	---	---	-------	----	-----

UMYVADLO

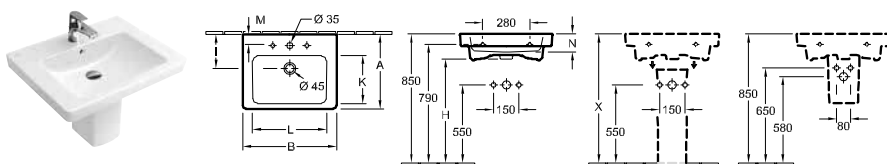

Objednací číslo	A	B	H	I	K	L	M	N
711365XX	470	650	700	215	300	500	60	105
711360XX	470	600	700	215	300	465	65	105
711355XX	440	550	705	200	280	430	70	100

Objednací číslo	Popis	01	plus R1	plus R3	plus T2	kus/pal.	kg/kus
7113 65 XX	650 x 470 mm	300,-	409,-	-	-	21	20,8
7113 60 XX	600 x 470 mm	294,-	402,-	461,-	-	16	17,4
7113 55 XX	550 x 440 mm	286,-	394,-	-	-	24	17,3

montáž na stěnu
Další informace o vhodných ventilech a krytech viz strany 361-364

5244 00 XX	POLOSLOUP nelze kombinovat s třířetivovou armaturou, včetně montážní sady "SmartFix"	SmartFix	280,-	387,-	443,-	-	-	40	9,7
9221 49 00	UMYVADLOVÝ PRVEK 525 x 1120 x 75 mm Další modely ViConnect viz strany 344-360	-	-	-	-	245,-	10	8,1	

RW, R7, i4 a AM jsou vyráběny na zakázku. Při objednávání se informujte o dodací lhůtě.

XX = dosadte kód barvy
01 = Bílá Alpin, R1 = Bílá Alpin CeramicPlus, T2 = Bílá Alpin AntiBac CeramicPlus, RW = Stone White CeramicPlus, R7 = Pure Black CeramicPlus, i4 = Graphite CeramicPlus, AM = Almond CeramicPlus

SUBWAY 2.0

€ bez DPH

Chráněný vzor
vodovodní baterie je nutné objednat zvlášť

UMYVADLO

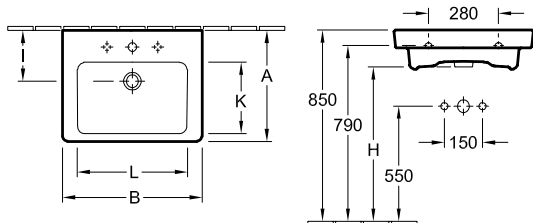

Objednací číslo	A	B	H	I	K	L	M
7113FAXX	470	650	700	215	300	500	70
7113F0XX	470	600	700	215	300	465	65
7113F5XX	440	550	705	200	280	430	70

Objednací číslo	Popis	01	plus R1	plus R3	plus T2		kus/pal.	kg/kus
7113 FA XX	650 x 470 mm	341,-	450,-	-	-	-	15	20,8
7113 F0 XX	600 x 470 mm	335,-	442,-	-	-	-	15	17,4
7113 F5 XX	550 x 440 mm	326,-	434,-	-	-	-	21	18,2

montáž na stěnu, k montáži s nábytkem SUBWAY 2.0, vhodný nábytkový program: Subway 2.0

Další informace o vhodných ventilech a krytech viz strany 361-364

9221 49 00	UMYVADLOVÝ PRVEK 525 x 1120 x 75 mm Další modely ViConnect viz strany 344-360	-	-	-	-	245,-	10	8,1
------------	--	---	---	---	---	-------	----	-----

UMYVADLO

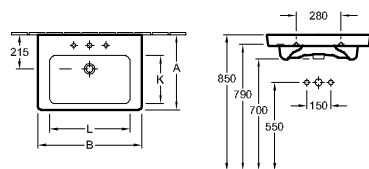

Objednací číslo	A	B	K	L
7113KGXX	470	650	300	500
71136GXX	470	600	300	465

Objednací číslo	Popis	01	plus R1	plus R3	plus T2		kus/pal.	kg/kus
7113 KG XX	650 x 470 mm	387,-	496,-	-	-	-	15	20,8
7113 6G XX	600 x 470 mm	381,-	489,-	-	-	-	15	17,4

montáž na stěnu, spodní strana broušená, včetně výřezové šablony, vhodný nábytkový program: Legato

Další informace o vhodných ventilech a krytech viz strany 361-364

9221 49 00	UMYVADLOVÝ PRVEK 525 x 1120 x 75 mm Další modely ViConnect viz strany 344-360	-	-	-	-	245,-	10	8,1
------------	--	---	---	---	---	-------	----	-----

UMÝVÁTKO

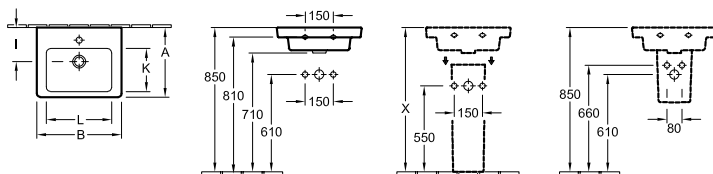

Objednací číslo	A	B	I	K	L
731550XX	400	500	185	250	385
731545XX	370	450	180	230	350

Objednací číslo	Popis	01	plus R1	plus R3	plus T2		kus/pal.	kg/kus
7315 50 XX	500 x 400 mm	237,-	345,-	-	-	-	48	11,4
7315 45 XX	450 x 370 mm	206,-	315,-	-	-	-	36	10,5

montáž na stěnu

Další informace o vhodných ventilech a krytech viz strany 361-364

5222 00 XX	POLOSLOUP nelze kombinovat s třítvorovou armaturou, upevňovací sada je součástí dodávky	280,-	387,-	-	-	-	50	7,7
9221 49 00	UMYVADLOVÝ PRVEK 525 x 1120 x 75 mm Další modely ViConnect viz strany 344-360	-	-	-	-	245,-	10	8,1

RW, R7, i4 a AM jsou vyráběny na zakázku. Při objednávání se informujte o dodací lhůtě.

XX = dosadte kód barvy

01 = Bílá Alpin, R1 = Bílá Alpin CeramicPlus, T2 = Bílá Alpin AntiBac CeramicPlus, RW = Stone White CeramicPlus, R7 = Pure Black CeramicPlus, i4 = Graphite CeramicPlus, AM = Almond CeramicPlus

SUBWAY 2.0

€ bez DPH

Chráněný vzor
vodovodní baterie je nutné objednat zvlášť

UMÝVÁTKO

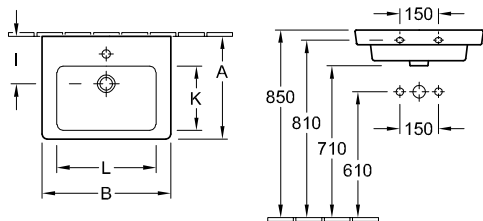

Objednací číslo	A	B	I	K	L
7315F0XX	400	500	185	250	385
7315F5XX	370	450	180	230	350

Objednací číslo	Popis	01	plus R1	plus R3	plus T2		kus/ pal.	kg/ kus
7315 F0 XX	500 x 400 mm	278,-	385,-	-	-	-	36	11,4
7315 F5 XX	450 x 370 mm	247,-	356,-	-	-	-	36	10,9

montáž na stěnu, k montáži s nábytkem SUBWAY 2.0, vhodný nábytkový program: Subway 2.0

Další informace o vhodných ventilech a krytech viz strany 361-364

9221 49 00	UMYVADLOVÝ PRVEK 525 x 1120 x 75 mm Další modely ViConnect viz strany 344-360	-	-	-	-	245,-	10	8,1
------------	--	---	---	---	---	-------	----	-----

UMÝVÁTKO

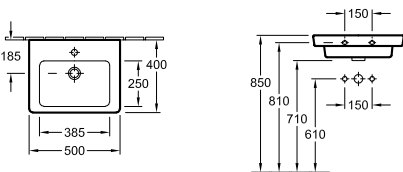

Objednací číslo	Popis	01	plus R1	plus R3	plus T2		kus/ pal.	kg/ kus
7315 5G XX	500 x 400 mm	324,-	432,-	-	-	-	18	11,4

montáž na stěnu, spodní strana broušená, včetně výřezové šablony

Další informace o vhodných ventilech a krytech viz strany 361-364

9221 49 00	UMYVADLOVÝ PRVEK 525 x 1120 x 75 mm Další modely ViConnect viz strany 344-360	-	-	-	-	245,-	10	8,1
------------	--	---	---	---	---	-------	----	-----

BIDET

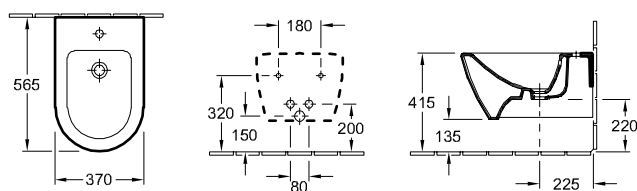

Objednací číslo	Popis	01	plus R1	plus T2			kus/ pal.	kg/ kus
5400 00 XX	370 x 565 mm	607,-	716,-	-	-	-	16	20,9

závěsný model, upevňovací sada pro skryté upevnění součástí dodávky

Další informace o vhodných ventilech viz strany 361-364

9953 00 00	UPEVNŮVACÍ RÁM (na přání)	-	-	-	241,-	-		2,9
9221 48 00	BIDETOVÝ PRVEK 525 x 1120 x 100 mm Další modely ViConnect viz strany 344-360	-	-	-	390,-	-	10	10,5

RW, R7, i4 a AM jsou vyráběny na zakázku. Při objednávání se informujte o dodací lhůtě.

XX = dosadte kód barvy

01 = Bílá Alpin, R1 = Bílá Alpin CeramicPlus, T2 = Bílá Alpin AntiBac CeramicPlus, RW = Stone White CeramicPlus, R7 = Pure Black CeramicPlus, i4 = Graphite CeramicPlus, AM = Almond CeramicPlus

SUBWAY 2.0

€ bez DPH

Chráněný vzor
vodovodní baterie je nutné objednat zvlášť

BIDET COMPACT

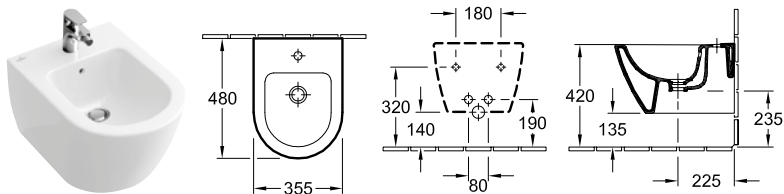

Objednací číslo	Popis	01	plus R1	plus T2			kus/ pal.	kg/ kus
5406 00 XX	355 x 480 mm	639,-	746,-	-	-	-	16	17,1

závěsný model, upevňovací sada pro skryté upevnění součástí dodávky

Další informace o vhodných ventilech viz strany 361-364

9953 00 00	UPEVNĚVACÍ RÁM (na přání)	-	-	-	241,-	-		2,9
9221 48 00	BIDETOVÝ PRVEK 525 x 1120 x 100 mm Další modely ViConnect viz strany 344-360	-	-	-	390,-	-	10	10,5

BIDET

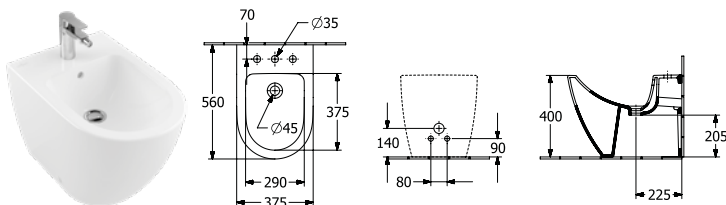

Objednací číslo	Popis	01	plus R1	plus T2			kus/ pal.	kg/ kus
5401 00 XX	370 x 560 mm	592,-	700,-	-	-	-	12	27

stojící model, u zdi, upevňovací sada pro skryté upevnění součástí dodávky

Další informace o vhodných ventilech viz strany 361-364

9208 72 00	SIFON (na přání)s nástavcem	-	-	-	76,-	-		0,3
9221 48 00	BIDETOVÝ PRVEK 525 x 1120 x 100 mm Další modely ViConnect viz strany 344-360	-	-	-	390,-	-	10	10,5

RW, R7, i4 a AM jsou vyráběny na zakázku. Při objednávání se informujte o dodací lhůtě.

XX = dosadte kód barvy

01 = Bílá Alpin, R1 = Bílá Alpin CeramicPlus, T2 = Bílá Alpin AntiBac CeramicPlus, RW = Stone White CeramicPlus, R7 = Pure Black CeramicPlus, i4 = Graphite CeramicPlus, AM = Almond CeramicPlus







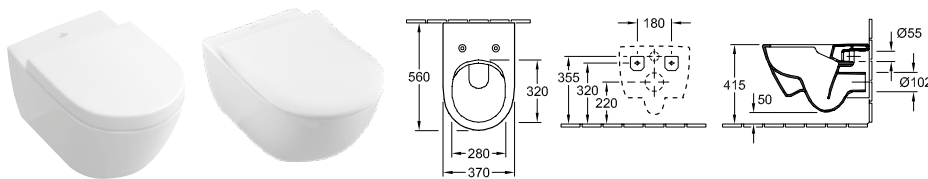

SUBWAY 2.0

€ bez DPH

Chráněný vzor
vodovodní baterie je nutné objednat zvlášť

KLOZET S HLUBOKÝM SPLACHOVÁNÍM BEZ VNITŘNÍHO OKRAJE DirectFlush



Objednací číslo	Popis	01	plus R1	plus R3	plus T2	plus RW, R7, i4, AM		kus/ pal.	kg/ kus
5614 R0 XX	370 x 560 mm   	640,-	747,-	876,-	826,-	876,-	-	12	27,5
závěsný model, vodorovný odpad, včetně montážní sady "SupraFix 3.0", s úsporným systémem AQUAREDUCT®: spotřeba vody 3 / 4,5 l, nevhodné pro tlakové/pneumatické splachovače									
8M42 S1 XX	KLOZETOVÉ SEDÁTKO S POKLOPEM s funkcí QuickRelease a SoftClosing, závěsy z ušlechtilé oceli 	306,-	-	-	-	367,-	-	90	2,4
9M68 S1 XX	KLOZETOVÉ SEDÁTKO S POKLOPEM s funkcí QuickRelease a SoftClosing, závěsy z ušlechtilé oceli	278,-	-	-	-	-	-	90	3
9M78 S1 XX	KLOZETOVÉ SEDÁTKO S POKLOPEM SLIMSEAT s funkcí QuickRelease a SoftClosing, závěsy z ušlechtilé oceli 	306,-	-	337,-	-	-	-	90	2,8
9M68 Q1 XX	KLOZETOVÉ SEDÁTKO S POKLOPEM se závěsy QuickRelease, závěsy z ušlechtilé oceli	240,-	-	-	-	-	-	90	3,6
9M74 61 01	SEDÁTKO závěsy z ušlechtilé oceli	183,-	-	-	-	-	-	90	1,4
9222 87 00	PROTIHLUKOVÁ SADA (na práni) vč. příslušenství	-	-	-	-	-	26,-	600	0,1
9224 65 00	PODOMÍTKOVÁ SPLACHOVACÍ NÁDRŽKA pro sádrokartonové konstrukce, nízké 450 x 1120 x 165 mm Další modely ViConnect viz strany 344-360 	-	-	-	-	-	600,-	8	19,8
9224 27 00	PODOMÍTKOVÁ SPLACHOVACÍ NÁDRŽKA pro sádrokartonové konstrukce, standardní výška, s namontovanou instalační trubicou pro přípojku WC s bidetovou sprškou/přívodem elektro 525 x 1120 x 135 mm Další modely ViConnect viz strany 344-360  	-	-	-	-	-	445,-	10	15,8

RW, R7, i4 a AM jsou vyráběny na zakázku. Při objednávání se informujte o dodací lhůtě.

XX = dosadte kód barvy
01 = Bílá Alpin, R1 = Bílá Alpin CeramicPlus, T2 = Bílá Alpin AntiBac CeramicPlus, RW = Stone White CeramicPlus, R7 = Pure Black CeramicPlus, i4 = Graphite CeramicPlus, AM = Almond CeramicPlus

SUBWAY 2.0

€ bez DPH

Chráněný vzor
vodovodní baterie je nutné objednat zvlášť

KLOZET S HLUBOKÝM SPLACHOVÁNÍM BEZ VNITŘNÍHO OKRAJE

DirectFlush, ViFresh

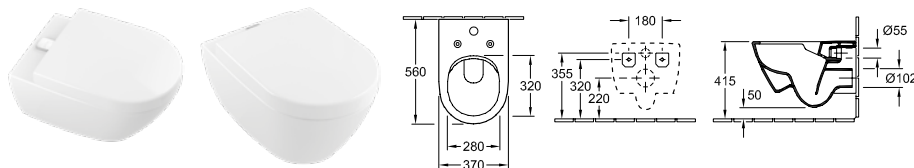

Objednáací číslo	Popis	01	plus R1	plus T2		kus/ pal.	kg/ kus
5614 A1 XX	370 x 560 mm 	747,-	855,-	934,-	-	12	26
závěsný model, vodorovný odpad, vč. technologie ViFresh, obsahuje 2 košíčky pro náplň (1x pro WC blok, 1x pro gelový přípravek) a 2 otočná víčka (1x bílé, 1x chromované), včetně montážní sady "SupraFix 3.0", s úsporným systémem AQUAREDUCT®: spotřeba vody 3 / 4,5 l, nevhodné pro tlakové/pneumatické splachovače							
9M78 S1 XX	KLOZETOVÉ SEDÁTKO S POKLOPEM SLIMSEAT s funkcí QuickRelease a SoftClosing, závěsy z ušlechtilé oceli 	306,-	-	-	-	90	2,8
9M68 Q1 XX	KLOZETOVÉ SEDÁTKO S POKLOPEM se závěsy QuickRelease, závěsy z ušlechtilé oceli	240,-	-	-	-	90	3,6
9M68 S1 XX	KLOZETOVÉ SEDÁTKO S POKLOPEM s funkcí QuickRelease a SoftClosing, závěsy z ušlechtilé oceli	278,-	-	-	-	90	3
9M74 61 01	SEDÁTKO závěsy z ušlechtilé oceli	183,-	-	-	-	90	1,4
9222 87 00	PROTIHLUKOVÁ SADA (na přání) vč. příslušenství	-	-	-	26,-	600	0,1
9224 27 00	PODOMÍTKOVÁ SPLACHOVACÍ NÁDRŽKA pro sádrokartonové konstrukce, standardní výška, s namontovanou instalační trubkou pro přípojku WC s bidetovou sprškou/přívodem elektro 525 x 1120 x 135 mm Další modely ViConnect viz strany 344-360	-	-	-	445,-	10	15,8

COMBI-PACK

DirectFlush

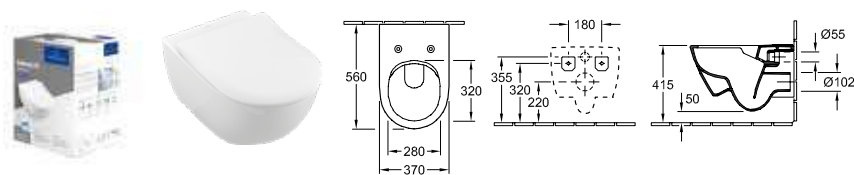

Objednáací číslo	Popis	01	plus R1	plus T2		kus/ pal.	kg/ kus
5614 R2 XX	baleno jednotlivě v kartónu, závěsný model, vodorovný odpad části: Splachovací WC DirectFlush 5614 R0 XX, Sedátko SlimSeat se závěsy QuickRelease a SoftClosing 9M78 S1 01 	946,-	1.054,-	-	-	12	27,5

RW, R7, i4 a AM jsou vyráběny na zakázku. Při objednávání se informujte o dodací lhůtě.

XX = dosadte kód barvy
01 = Bílá Alpin, R1 = Bílá Alpin CeramicPlus, T2 = Bílá Alpin AntiBac CeramicPlus, RW = Stone White CeramicPlus, R7 = Pure Black CeramicPlus, i4 = Graphite Ceramicplus, AM = Almond CeramicPlus

SUBWAY 2.0

SUBWAY 2.0

€ bez DPH

Chráněný vzor
vodovodní baterie je nutné objednat zvlášť

KLOZET S HLUBOKÝM SPLACHOVÁNÍM

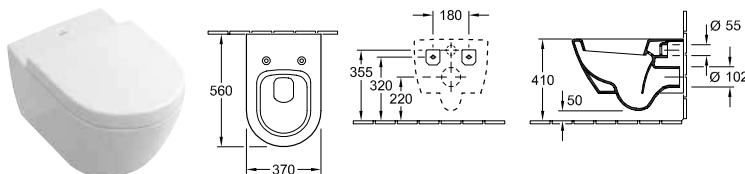

Objednací číslo	Popis	01	plus R1	plus T2		kus/pal.	kg/kus
5600 10 XX	370 x 560 mm	535,-	644,-	-	-	12	27,5
závěsný model, vodorovný odpad, včetně montážní sady "SupraFix 3.0", s úsporným systémem AQUAREDUCT®: spotřeba vody 3 / 4,5 l							
9M78 S1 XX	KLOZETOVÉ SEDÁTKO S POKLOPEM SLIMSEAT s funkcí QuickRelease a SoftClosing, závěsy z ušlechtilé oceli	306,-	-	-	-	90	2,8
9M68 S1 XX	KLOZETOVÉ SEDÁTKO S POKLOPEM s funkcí QuickRelease a SoftClosing, závěsy z ušlechtilé oceli	278,-	-	-	-	90	3
9M68 Q1 XX	KLOZETOVÉ SEDÁTKO S POKLOPEM se závěsy QuickRelease, závěsy z ušlechtilé oceli	240,-	-	-	-	90	3,6
9M74 61 01	SEDÁTKO závěsy z ušlechtilé oceli	183,-	-	-	-	90	1,4
9222 87 00	PROTIHLUKOVÁ SADA (na přání) vč. příslušenství	-	-	-	26,-	600	0,1
9224 65 00	PODOMÍTKOVÁ SPLACHOVACÍ NÁDRŽKA pro sádrokartonové konstrukce, nízké 450 x 1120 x 165 mm Další modely ViConnect viz strany 344-360	-	-	-	600,-	8	19,8
9224 27 00	PODOMÍTKOVÁ SPLACHOVACÍ NÁDRŽKA pro sádrokartonové konstrukce, standardní výška, s namontovanou instalační trubicí pro přípojku WC s bidetovou sprškou/přívodem elektro 525 x 1120 x 135 mm Další modely ViConnect viz strany 344-360	-	-	-	445,-	10	15,8

KLOZET COMPACT S HLUBOKÝM SPLACHOVÁNÍM BEZ VNITŘNÍHO OKRAJE

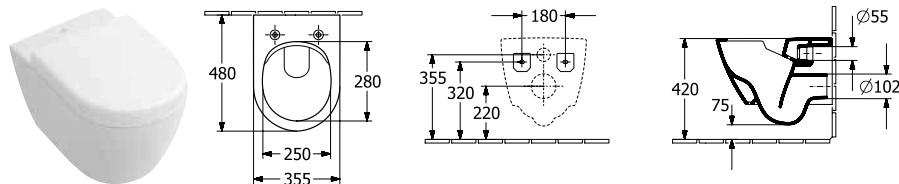

Objednací číslo	Popis	01	plus R1	plus T2		kus/pal.	kg/kus
5606 R0 XX	355 x 480 mm	674,-	782,-	-	-	12	21,9
závěsný model, vodorovný odpad, včetně montážní sady "SupraFix compact", s úsporným systémem AQUAREDUCT®: spotřeba vody 3 / 4,5 l, nevhodné pro tlakové/pneumatické splachovače							
9M69 S1 XX	KLOZETOVÉ SEDÁTKO S POKLOPEM COMPACT s funkcí QuickRelease a SoftClosing, závěsy z ušlechtilé oceli	306,-	-	-	-	80	2,9
9M69 Q1 XX	KLOZETOVÉ SEDÁTKO S POKLOPEM COMPACT se závěsy QuickRelease, závěsy z ušlechtilé oceli	259,-	-	-	-	90	2,9
9222 87 00	PROTIHLUKOVÁ SADA (na přání) vč. příslušenství	-	-	-	26,-	600	0,1
9224 27 00	PODOMÍTKOVÁ SPLACHOVACÍ NÁDRŽKA pro sádrokartonové konstrukce, standardní výška, s namontovanou instalační trubicí pro přípojku WC s bidetovou sprškou/přívodem elektro 525 x 1120 x 135 mm Další modely ViConnect viz strany 344-360	-	-	-	445,-	10	15,8

RW, R7, i4 a AM jsou vyráběny na zakázku. Při objednávání se informujte o dodací lhůtě.

XX = dosadte kód barvy
01 = Bílá Alpin, R1 = Bílá Alpin CeramicPlus, T2 = Bílá Alpin AntiBac CeramicPlus, RW = Stone White CeramicPlus, R7 = Pure Black CeramicPlus, i4 = Graphite Ceramicplus, AM = Almond CeramicPlus

SUBWAY 2.0

€ bez DPH

Chráněný vzor
vodovodní baterie je nutné objednat zvlášť

KLOZET COMFORT S HLUBOKÝM SPLACHOVÁNÍM BEZ VNITŘNÍHO OKRAJE

DirectFlush

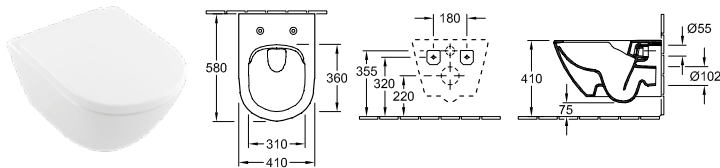

Objednací číslo	Popis	01	plus R1	plus T2		kus/pal.	kg/kus
4609 R0 XX	410 x 580 mm	697,-	804,-	-	-	12	26,3
závěsný model, vodorovný odpad, včetně montážní sady "SupraFix compact", s úsporným systémem AQUAREDUCT®: spotřeba vody 3 / 4,5 l, nevhodné pro tlakové/pneumatické splachovače							
9M86 S1 XX	KLOZETOVÉ SEDÁTKO S POKLOPEM s funkcí QuickRelease a SoftClosing, závěsy z ušlechtilé oceli	293,-	-	-	-	72	3,6
8M34 S1 01	KLOZETOVÉ SEDÁTKO S POKLOPEM COMFORT s ergonomickým sedátkem, s funkcí QuickRelease a SoftClosing, závěsy z ušlechtilé oceli	333,-	-	-	-	60	3,7
9222 87 00	PROTIHLUKOVÁ SADA (na přání) vč. příslušenství	-	-	-	26,-	600	0,1
9224 65 00	PODOMÍTKOVÁ SPLACHOVACÍ NÁDRŽKA pro sádrokartonové konstrukce, nízké 450 x 1120 x 165 mm Další modely ViConnect viz strany 344-360	-	-	-	600,-	8	19,8
9224 27 00	PODOMÍTKOVÁ SPLACHOVACÍ NÁDRŽKA pro sádrokartonové konstrukce, standardní výška, s namontovanou instalační trubicou pro přípojku WC s bidetovou sprškou/přívodem elektro 525 x 1120 x 135 mm Další modely ViConnect viz strany 344-360	-	-	-	445,-	10	15,8

KLOZET S HLUBOKÝM SPLACHOVÁNÍM BEZ VNITŘNÍHO OKRAJE

DirectFlush

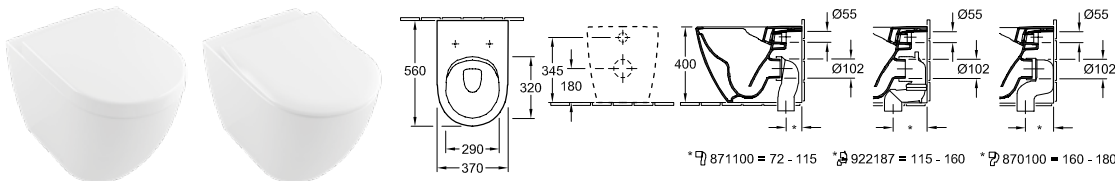

Objednací číslo	Popis	01	plus R1	plus T2		kus/pal.	kg/kus
5602 R0 XX	370 x 560 mm	663,-	771,-	-	-	8	29,1
stojící model, u zdi, vodorovný odpad, upevňovací sada pro skryté upevnění součástí dodávky, s úsporným systémem AQUAREDUCT®: spotřeba vody 3 / 4,5 l, nevhodné pro tlakové/pneumatické splachovače							
9M78 S1 XX	KLOZETOVÉ SEDÁTKO S POKLOPEM SLIMSEAT s funkcí QuickRelease a SoftClosing, závěsy z ušlechtilé oceli	306,-	-	-	-	90	2,8
9M68 S1 XX	KLOZETOVÉ SEDÁTKO S POKLOPEM s funkcí QuickRelease a SoftClosing, závěsy z ušlechtilé oceli	278,-	-	-	-	90	3
9M68 Q1 XX	KLOZETOVÉ SEDÁTKO S POKLOPEM se závěsy QuickRelease, závěsy z ušlechtilé oceli	240,-	-	-	-	90	3,6
9M74 61 01	SEDÁTKO závěsy z ušlechtilé oceli	183,-	-	-	-	90	1,4
8711 00 00	ODPADOVÉ VARIOKOLENO pro odpad svislý pro montáž u zdi 72 - 115 mm	-	-	-	152,-	100	0,7
9221 87 00	ODPADOVÉ VARIOKOLENO pro odpad svislý pro montáž u zdi 115 - 160 mm	-	-	-	182,-	2	
8701 00 00	ODPADOVÉ VARIOKOLENO pro odpad svislý pro montáž u zdi 160 - 180 mm	-	-	-	152,-	100	0,7

RW, R7, i4 a AM jsou vyráběny na zakázku. Při objednávání se informujte o dodací lhůtě.

XX = dosadte kód barvy
01 = Bílá Alpin, R1 = Bílá Alpin CeramicPlus, T2 = Bílá Alpin AntiBac CeramicPlus, RW = Stone White CeramicPlus, R7 = Pure Black CeramicPlus, i4 = Graphite Ceramicplus, AM = Almond CeramicPlus

SUBWAY 2.0

SUBWAY 2.0

€ bez DPH

Chráněný vzor
vodovodní baterie je nutné objednat zvlášť

KLOZET KOMBI S HLUBOKÝM SPLACHOVÁNÍM BEZ VNITŘNÍHO OKRAJE DirectFlush

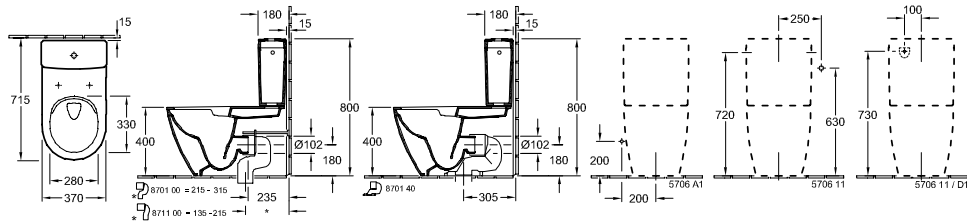

Objednací číslo	Popis	01	plus R1	plus T2		kus/ pal.	kg/ kus
5617 R0 XX	370 x 700 mm	695,-	802,-	-	-	6	39,4

stojící model, u zdi, vodorovný odpad, upevňovací sada pro skryté upevnění součástí dodávky, doporučení: montáž s minimální vzdáleností od stěny: 15 mm

5706 11 XX	NÁDRŽKA přívod vody ze strany nebo zezadu, splachovací souprava s úsporným tlačítkem DualFlush, pochromováno	488,-	597,-	-	-	24	16,1
9M68 S1 XX	KLOZETOVÉ SEDÁTKO S POKLOPEM s funkcí QuickRelease a SoftClosing, závěsy z ušlechtilé oceli	278,-	-	-	-	90	3
9M68 Q1 XX	KLOZETOVÉ SEDÁTKO S POKLOPEM se závěsy QuickRelease, závěsy z ušlechtilé oceli	240,-	-	-	-	90	3,6
9M78 S1 XX	KLOZETOVÉ SEDÁTKO S POKLOPEM SLIMSEAT s funkcí QuickRelease a SoftClosing, závěsy z ušlechtilé oceli	306,-	-	-	-	90	2,8
9M74 61 01	SEDÁTKO závěsy z ušlechtilé oceli	183,-	-	-	-	90	1,4
8701 00 00	ODPADOVÉ VARIOKOLENO pro odpad svislý 215 - 315 mm	-	-	-	152,-	100	0,7
8711 00 00	ODPADOVÉ VARIOKOLENO pro odpad svislý 135 - 215 mm	-	-	-	152,-	100	0,7

KLOZETOVÉ SEDÁTKO S POKLOPEM



Objednací číslo	Popis	01	RW, R7, i4			kus/ pal.	kg/ kus
8M42 S1 XX	s funkcí QuickRelease a SoftClosing, závěsy z ušlechtilé oceli	306,-	367,-	-	-	90	2,4

KLOZETOVÉ SEDÁTKO S POKLOPEM



Objednací číslo	Popis	01				kus/ pal.	kg/ kus
9M68 Q1 XX	se závěsy QuickRelease, závěsy z ušlechtilé oceli	240,-	-	-	-	90	3,6
9M68 S1 XX	s funkcí QuickRelease a SoftClosing, závěsy z ušlechtilé oceli	278,-	-	-	-	90	3

RW, R7, i4 a AM jsou vyráběny na zakázku. Při objednávání se informujte o dodací lhůtě.

XX = dosadte kód barvy
01 = Bílá Alpin, R1 = Bílá Alpin CeramicPlus, T2 = Bílá Alpin AntiBac CeramicPlus, RW = Stone White CeramicPlus, R7 = Pure Black CeramicPlus, i4 = Graphite CeramicPlus, AM = Almond CeramicPlus

SUBWAY 2.0

€ bez DPH

Chráněný vzor
vodovodní baterie je nutné objednat zvlášť

KLOZETOVÉ SEDÁTKO S POKLOPEM SLIMSEAT



Objednací číslo	Popis	01					kus/ pal.	kg/ kus
9M78 S1 XX	s funkcí QuickRelease a SoftClosing, závěsy z ušlechtilé oceli	306,-	-	-	-	-	90	2,8



K sérii SUBWAY 2.0 doporučujeme odsávací pisoár SUBWAY 7513 01/00

ODSÁVACÍ PISOÁR

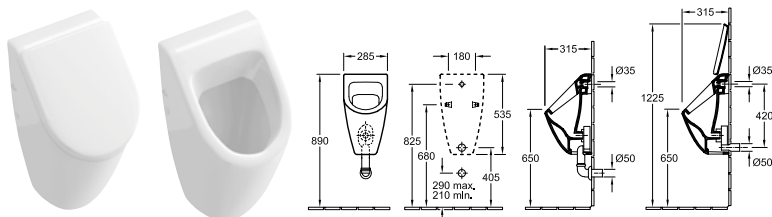

Objednací číslo	Popis	01	plus R1	plus T2	plus RW		kus/ pal.	kg/ kus
7513 01 XX	285 x 535 x 315 mm pro poklop	641,-	749,-	-	878,-	-	15	16,8
7513 00 XX	285 x 535 x 315 mm bez poklopu	623,-	731,-	-	855,-	-	15	16,8

upevňovací sada pro skryté upevnění součástí dodávky, přívod vody skrytý, odtok v závislosti na typu odsávací zápachové uzávěrky skrytý

9956 S1 XX	POKLOP s funkcí SoftClosing, s pochromovanými závěsy	293,-	-	-	351,-	-	90	2
9326 00 00	ODSÁVACÍ SIFON (na přání) odpad vodorovný, spotřeba vody: 1,0 l		-	-	-	45,-	320	0,1
9327 00 00	ODSÁVACÍ SIFON (na přání) odpad svislý, spotřeba vody: 1,0 l		-	-	-	45,-	90	0,2
9319 00 00	PŘIPOJOVACÍ SADA (na přání) části: rúžice, odtokové koleno, trubka 150 mm	-	-	-	-	169,-		0,2
9933 00 00	PŘÍVODNÍ SPOJKA (na přání)	-	-	-	-	70,-	200	0,1
9190 B1 00	PRODETECT 2 RADAROVÉ ŘÍZENÍ SPLACHOVÁNÍ PRO PISOÁRY (na přání) elektronický splachovací systém pro pisoáry, s baterií (vyžaduje 6 x 1,5 V AAA), trubkový závit přítokového hrdla 1/2"		-	-	-	1.339,-	40	0,9
9190 N1 00	PRODETECT 2 RADAROVÉ ŘÍZENÍ SPLACHOVÁNÍ PRO PISOÁRY (na přání) elektronický splachovací systém pro pisoáry, k připojení k síti (110 - 240 V), způsobilý pro Bluetooth při použití adaptéru (volitelné vybavení), trubkový závit přítokového hrdla 1/2"		-	-	-	1.298,-	40	1
9190 61 00	ADAPTÉR BLUETOOTH (na přání) adaptér Bluetooth pro 9190 N1 pro bezdrátovou změnu funkce a údržbu, včetně bezplatných aplikací pro iOS a Android, vhodný pro smartphony a tablety		-	-	-	363,-		0
9190 57 00	ADAPTÉR PRO PŘIPOJENÍ K EL. SÍTI (na přání) adaptér pro zapojení 9190 N1 00 k síti 220V		-	-	-	143,-		0
9221 85 00	PISOÁROVÝ PRVEK PRO PRODETECT 525 x 1120 x 80 mm Další modely ViConnect viz strany 344-360	-	-	-	-	313,-	10	7,2
9219 89 00	PISOÁROVÝ PRVEK 525 x 1120 x 98 mm Další modely ViConnect viz strany 344-360	-	-	-	-	430,-	10	8,1

RW, R7, i4 a AM jsou vyráběny na zakázku. Při objednávání se informujte o dodací lhůtě.

XX = dosadte kód barvy
01 = Bílá Alpin, R1 = Bílá Alpin CeramicPlus, T2 = Bílá Alpin AntiBac CeramicPlus, RW = Stone White CeramicPlus, R7 = Pure Black CeramicPlus, i4 = Graphite CeramicPlus, AM = Almond CeramicPlus

SUBWAY 2.0

€ bez DPH

Chráněný vzor

Výroba na zakázku (Mějte prosím na paměti, že v případě požadavku na storno nebo změnu objednávky Vám nemůžeme vždy vyhověti!), Umyvadlo a armatury objednávejte zvlášť.

Express Delivery

Tyto výrobky jsou běžně skladem v těchto barvách: **Glossy White (DH)**

Čelo:

MDF, fóliovaná, provedení DH, FP (19 mm)
 MDF, lakovaná v barvě PD (19 mm)
 laminovaná dřevotřísková v provedení MS, VG, VH, VJ, VK (19 mm)
 fládrování vodorovné v provedení VH, VJ
 barva vnitřku stejná jako barva u provedení DH, FP
 barva vnitřku stejná jako dekor u provedení MS, VG, VH, VJ, VK
 barva vnitřku antracitová u provedení PD

Korpus:

MDF, fóliovaná, provedení DH, FP (19 mm)
 MDF, lakovaná v barvě PD (19 mm)
 laminovaná dřevotřísková v provedení MS, VG, VH, VJ, VK (19 mm)
 fládrování vodorovné u spodní skříňky, komody v provedení VH, VJ
 fládrování svislé u boční skříňky, vysoké skříňky v provedení VH, VJ
 barva vnitřku stejná jako barva u provedení DH, FP
 barva vnitřku stejná jako dekor u provedení MS, VG, VH, VJ, VK

barva vnitřku antracitová u provedení PD

Krycí deska:

sklo Optiwhite, rubová strana lakovaná v barvě Glass Silver Grey (R) nebo Glass White (S) (10 mm)

Výsuvné díly:

funkce SoftClosing

Dvířka:

funkce SoftClosing

Úchytky:

Madlo integrované do přední části v lesklé chromové barvě

Vnitřní členění:

přestavitelné skleněné přepážky (8 mm)
 krabice na drobnosti z šedého průsvitného plastu

Police:

eloxovaný hliník

Všimněte si prosím:

Blíže informace, jako umístění baterií, instalační a montážní rozměry atd., jsou uvedeny v technických výkresech.

	BALÍČEK PŘÍSLUŠENSTVÍ 2
Zařízení	6 x nízká skleněná přepážka 1 x box na doplňky S 1 x box na doplňky M 1 x box na doplňky L

	SPODNÍ SKŘÍŇKA	SPODNÍ SKŘÍŇKA	SPODNÍ SKŘÍŇKA	SPODNÍ SKŘÍŇKA
Objednací číslo	A917 10 XX	A916 10 XX	A915 10 XX	A914 10 XX
Rozměry (š x v x h)	1287 x 590 x 449 mm		987 x 590 x 449 mm	787 x 590 x 449 mm
Verze modelu	umyvadlo uprostřed			
Pro kombinaci s	Subway 2.0 7175 D0	Subway 2.0 7176 D0/D2	Subway 2.0 7175 A0	Subway 2.0 7175 80
Zařízení	1x balíček příslušenství 2 4 x výsuvný díl		1x balíček příslušenství 2 2 x výsuvný díl	
Montáž	závěsný model			
Součást dodávky	upevňovací sada je součástí dodávky			
DH, FP, MS, VG, VH, VJ, VK	2.281,-	2.281,-	1.454,-	1.320,-
PD	2.403,-	2.403,-	1.533,-	1.396,-

XX = dosadte barvu čela a korpusu
 DH = Glossy White, FP = Glossy Grey, MS = White Matt, PD = Black Matt
 Lacquer, VG = Truffle Grey, VK = Soft Grey, VH = Arizona Oak, VJ = Nordic Oak

Z = dosadte číslo barvy krycí desky
 R = Glass Silver Grey, S = Glass White

SUBWAY 2.0

€ bez DPH

Chráněný vzor

Výroba na zakázku (Mějte prosím na paměti, že v případě požadavku na storno nebo změnu objednávky Vám nemůžeme vždy vyhovět!), Umyvadlo a armatury objednávejte zvlášť.

Express Delivery Tyto výrobky jsou běžně skladem v těchto barvách: **Glossy White (DH)**

	SPODNÍ SKŘÍŇKA	SPODNÍ SKŘÍŇKA	SPODNÍ SKŘÍŇKA	SPODNÍ SKŘÍŇKA
Objednáací číslo	A688 10 XX	A910 10 XX	A687 10 XX	A909 10 XX
Rozměry (š x v x h)	637 x 420 x 454 mm	637 x 590 x 454 mm	587 x 420 x 454 mm	587 x 590 x 454 mm
Verze modelu	umyvadlo uprostřed			
Pro kombinaci s	Subway 2.0 7113 FA		Subway 2.0 7113 F0	
Zařízení	1 x box na doplňky L 1 x výsuvný díl	1 x box na doplňky L 2 x výsuvný díl	1 x box na doplňky L 1 x výsuvný díl	1 x box na doplňky L 2 x výsuvný díl
Montáž	závěsný model			
Součást dodávky	upevňovací sada je součástí dodávky			
DH, FP, MS, VG, VH, VJ, VK	916,-	1.115,-	877,-	1.081,-
PD	962,-	1.164,-	923,-	1.129,-
	SPODNÍ SKŘÍŇKA	SPODNÍ SKŘÍŇKA	SPODNÍ SKŘÍŇKA	SPODNÍ SKŘÍŇKA
Objednáací číslo	A686 10 XX	A908 10 XX	A685 10 XX	A907 10 XX
Rozměry (š x v x h)	537 x 420 x 423 mm	537 x 590 x 423 mm	485 x 420 x 379 mm	485 x 590 x 379 mm
Verze modelu	umyvadlo uprostřed			
Pro kombinaci s	Subway 2.0 7113 F5		Subway 2.0 7315 F0	
Zařízení	1 x box na doplňky L 1 x výsuvný díl	1 x box na doplňky L 2 x výsuvný díl	1 x box na doplňky L 1 x výsuvný díl	1 x box na doplňky L 2 x výsuvný díl
Montáž	závěsný model			
Součást dodávky	upevňovací sada je součástí dodávky			
DH, FP, MS, VG, VH, VJ, VK	850,-	1.035,-	827,-	1.029,-
PD	898,-	1.101,-	868,-	1.073,-

SUBWAY 2.0

XX = dosadte barvu čela a korpusu
 DH = Glossy White, FP = Glossy Grey, MS = White Matt, PD = Black Matt
 Lacquer, VG = Truffle Grey, VK = Soft Grey, VH = Arizona Oak, VJ = Nordic
 Oak

Z = dosadte číslo barvy krycí desky
 R = Glass Silver Grey, S = Glass White





SUBWAY 2.0







€ bez DPH

Chráněný vzor

Výroba na zakázku (Mějte prosím na paměti, že v případě požadavku na storno nebo změnu objednávky Vám nemůžeme vždy vyhověti!), Umyvadlo a armatury objednávejte zvlášť.

Express Delivery Tyto výrobky jsou běžně skladem v těchto barvách: **Glossy White (DH)**

	SPODNÍ SKŘÍŇKA	SPODNÍ SKŘÍŇKA
		
		
Objednáací číslo	A684 10 XX	A906 10 XX
Rozměry (š x v x h)	440 x 420 x 352 mm	440 x 590 x 351 mm
Verze modelu	umyvadlo uprostřed	
Pro kombinaci s	Subway 2.0 7315 F5	
Zařízení	1 x box na doplňky L 1 x výsuvný díl	1 x box na doplňky L 2 x výsuvný díl
Montáž	závěsný model	
Součást dodávky	upevňovací sada je součástí dodávky	
DH, FP, MS, VG, VH, VJ, VK	808,-	967,-
PD	853,-	1.009,-

	VYSOKÁ SKŘÍŇKA	VYSOKÁ SKŘÍŇKA	BOČNÍ SKŘÍŇKA	BOČNÍ SKŘÍŇKA
				
				
Objednáací číslo	A709 10 XX	A710 10 XX	A712 1Z XX	A713 1Z XX
Rozměry (š x v x h)	350 x 1650 x 370 mm		356 x 857 x 370 mm	
panty	panty vlevo	panty vpravo	panty vlevo	panty vpravo
Zařízení	2 x dvířka 3 x přihrádka		2 x výsuvný díl 1 x dvířka 1 x přihrádka	
Montáž	závěsný model			
Součást dodávky	upevňovací sada je součástí dodávky			
DH, FP, MS, VG, VH, VJ, VK	987,-	987,-	1.053,-	1.053,-
PD	1.044,-	1.044,-	1.108,-	1.108,-

XX = dosadte barvu čela a korpusu
 DH = Glossy White, FP = Glossy Grey, MS = White Matt, PD = Black Matt
 Lacquer, VG = Truffle Grey, VK = Soft Grey, VH = Arizona Oak, VJ = Nordic
 Oak

Z = dosadte číslo barvy krycí desky
 R = Glass Silver Grey, S = Glass White

SUBWAY

Sanitární keramika

- Segment Mainstream
- Hodí se k umyvadlům kolekce Subway 2.0

PRO.VILLEROY-BOCH.COM/TECHNICALDRAWINGS



Barvy keramiky



01 = Bílá Alpin



R1 = Bílá Alpin
CeramicPlus

SUBWAY

€ bez DPH

Chráněný vzor
vodovodní baterie je nutné objednat zvlášť

KLOZET S PLOCHÝM SPLACHOVÁNÍM

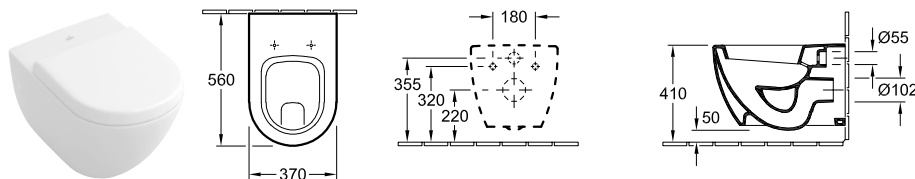

Objednací číslo	Popis	01	plus R1		kus/ pal.	kg/ kus
6603 10 XX	370 x 560 mm	623,-	731,-	-	12	31,1
závěsný model, vodorovný odpad, upevňovací sada pro skryté upevnění součástí dodávky						
9M55 S1 XX	KLOZETOVÉ SEDÁTKO S POKLOPEM s funkcí QuickRelease a SoftClosing, závěsy z ušlechtilé oceli	355,-	-	-	90	3,4
9M55 Q1 XX	KLOZETOVÉ SEDÁTKO S POKLOPEM se závěsy QuickRelease, závěsy z ušlechtilé oceli	282,-	-	-	90	3,6
9M55 61 01	KLOZETOVÉ SEDÁTKO S POKLOPEM závěsy z ušlechtilé oceli	244,-	-	-	90	2,6
9M65 S1 XX	KLOZETOVÉ SEDÁTKO S POKLOPEM SLIMSEAT s funkcí QuickRelease a SoftClosing, závěsy z ušlechtilé oceli	257,-	-	-	60	3
9M65 61 01	KLOZETOVÉ SEDÁTKO S POKLOPEM SLIMSEAT závěsy z ušlechtilé oceli	190,-	-	-	90	3
9M63 61 01	SEDÁTKO s tyčovým závěsem, závěsy z ušlechtilé oceli	189,-	-	-	90	1,7
9222 87 00	PROTIHLUKOVÁ SADA (na přání) vč. příslušenství	-	-	26,-	600	0,1
9224 27 00	PODOMÍTKOVÁ SPLACHOVACÍ NÁDRŽKA pro sádrokartonové konstrukce, standardní výška, s namontovanou instalační trubicí pro přípojku WC s bidetovou sprškou/přívodem elektro 525 x 1120 x 135 mm Další modely ViConnect viz strany 344-360	-	-	445,-	10	15,8

KLOZETOVÉ SEDÁTKO S POKLOPEM SLIMSEAT



Objednací číslo	Popis	01			kus/ pal.	kg/ kus
9M65 S1 XX	s funkcí QuickRelease a SoftClosing, závěsy z ušlechtilé oceli	257,-	-	-	60	3

KLOZETOVÉ SEDÁTKO S POKLOPEM



Objednací číslo	Popis	01			kus/ pal.	kg/ kus
9M55 S1 XX	s funkcí QuickRelease a SoftClosing, závěsy z ušlechtilé oceli	355,-	-	-	90	3,4

XX = dosadte kód barvy
01 = Bílá Alpin, R1 = Bílá Alpin CeramicPlus





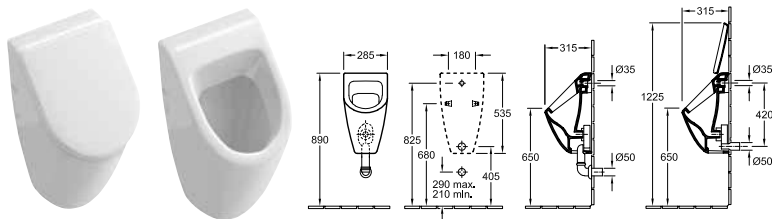

SUBWAY

€ bez DPH

Chráněný vzor
vodovodní baterie je nutné objednat zvlášť

ODSÁVACÍ PISOÁR



Objednávací číslo	Popis	01	plus R1		kus/ pal.	kg/ kus
7513 01 XX	285 x 535 x 315 mm pro poklop	641,-	749,-	-	15	16,8
7513 00 XX	285 x 535 x 315 mm bez poklopu	623,-	731,-	-	15	16,8
upevňovací sada pro skryté upevnění součástí dodávky, přívod vody skrytý, odtok v závislosti na typu odsávací zápachové uzávěrky skrytý						
9956 S1 XX	POKLOP s funkcí SoftClosing, s pochromovanými závěsy	293,-	-	-	90	2
9326 00 00	ODSÁVACÍ SIFON (na přání) odpad vodorovný, spotřeba vody: 1,0 l		-	45,-	320	0,1
9327 00 00	ODSÁVACÍ SIFON (na přání) odpad svislý, spotřeba vody: 1,0 l		-	45,-	90	0,2
9319 00 00	PŘIPOJOVACÍ SADA (na přání) části: rúžice, odtokové koleno, trubka 150 mm	-	-	169,-		0,2
9933 00 00	PŘÍVODNÍ SPOJKA (na přání)	-	-	70,-	200	0,1
9190 B1 00	PRODETECT 2 RADAROVÉ ŘÍZENÍ SPLACHOVÁNÍ PRO PISOÁRY (na přání) elektronický splachovací systém pro pisoáry, s baterií (vyžaduje 6 x 1,5 V AAA), trubkový závit přítokového hrdla 1/2"		-	1.339,-	40	0,9
9190 N1 00	PRODETECT 2 RADAROVÉ ŘÍZENÍ SPLACHOVÁNÍ PRO PISOÁRY (na přání) elektronický splachovací systém pro pisoáry, k připojení k síti (110 - 240 V), způsobily pro Bluetooth při použití adaptéru (volitelné vybavení), trubkový závit přítokového hrdla 1/2"		-	1.298,-	40	1
9190 61 00	ADAPTÉR BLUETOOTH (na přání) adaptér Bluetooth pro 9190 N1 pro bezdrátovou změnu funkce a údržbu, včetně bezplatných aplikací pro iOS a Android, vhodný pro smartphony a tablety		-	363,-		0
9190 57 00	ADAPTÉR PRO PŘIPOJENÍ K EL. SÍTI (na přání) adaptér pro zapojení 9190 N1 00 k síti 220V		-	143,-		0
9221 85 00	PISOÁROVÝ PRVEK PRO PRODETECT 525 x 1120 x 80 mm Další modely ViConnect viz strany 344-360	-	-	313,-	10	7,2
9219 89 00	PISOÁROVÝ PRVEK 525 x 1120 x 98 mm Další modely ViConnect viz strany 344-360	-	-	430,-	10	8,1

SUBWAY

XX = dosadte kód barvy
01 = Bílá Alpin, R1 = Bílá Alpin CeramicPlus

UNIVERSO TWISTFLUSH

Sanitární keramika

- Segment Mainstream
- Hodí se k umyvadlům kolekcí Artis, Avento, Collaro, Loop & Friends, Venticello
- Vhodné ke všem kolekcím zrcadel
- Vhodné ke všem kolekcím zrcadlových skříněk

PRO.VILLEROY-BOCH.COM/TECHNICALDRAWINGS



UNIVERSO TWIST-
FLUSH

Barvy keramiky



01 = Bílá Alpin



R1 = Bílá Alpin
CeramicPlus

TWISTFLUSH - SÍLA VÍRU, KTERÁ ŠETŘÍ VODOU



TwistFlush je nové splachování, které zajišťuje optimální výsledek spláchnutí a přitom ušetří spoustu vody. Fyzikální silou vodního víru čistí hygienicky a dočista.



Takto splachuje jen jedno

Technologie TwistFlush, na níž byla podána patentová přihláška, výrazně překračuje požadavky normy*. Kontrolovaná cirkulace vody vytváří v míse kónického tvaru velmi silný vír, který strhává nečistotu a dokáže spláchnout takřka celý vnitřek mísy.



Roční úspora vody až 19 700 litrů

S TwistFlush šetříte každým stisknutím tlačítka splachování drahocennou vodu. WC spotřebuje jen 4,5 litrů na velké spláchnutí, na malé spláchnutí jsou to dokonce jen 3 litry. A protože je splachování tak účinné, stačí většinou spláchnout jen jednou. Rodina tak ušetří až 19 700 litrů vody za rok.



Tady začíná bezštetková budoucnost

Už sama mísa kónického tvaru s velmi strmými a mimořádně hladkými stěnami značně ztěžuje uchycení nečistot. Zbytek pak dokoná účinné splachování. A klozetová štětka si už může zažádat o důchod.



Silné proti nečistotám a choroboplodným zárodkům

Kromě síly splachování se TwistFlush může pochlubit také lepší hygienou: klozet bez splachovacího kruhu a CeramicPlus usnadňují čištění, zatímco AntiBac zamezuje z 99,9 % růstu bakterií. WC tak omezuje šíření choroboplodných zárodků a chrání malé i velké.



Minimalizace stříkání

U TwistFlush má každá kapka vody namířeno spláchnout, ne přes okraj mísy*. Řízeně utvářený vodní vír působí silou tam, kde je potřeba. Při spláchnutí bezmála 100 % plochy vnitřku takřka nedochází k rozstříkávání vody a snižuje se tvorba aerosolu.

* Podle evropské normy EN997..

**4členná domácnost, v porovnání s běžným 6litrovým splachováním. Průměrné použití: 5x denně na osobu, stanoveno na základě údajů německého spolkového úřadu pro životní prostředí.

UNIVERSO TWISTFLUSH







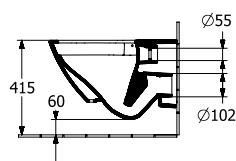
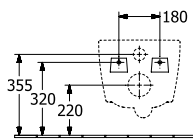
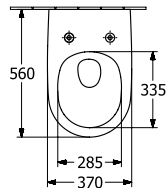

€ bez DPH

Chráněný vzor

COMBI-PACK

TwistFlush



Objednací číslo	Popis		01	plus R1	kus/ pal.	kg/ kus
4670 T9 01	baleno jednotlivě v kartónu, závěsný model, vodorovný odpad části: Splachovací WC TwistFlush 4670 T0 01, Sedátko s poklopem se závěsy QuickRelease a SoftClosing 8M60 S1 01	   	1.009,-	-	12	28,8
4670 T9 R1	baleno jednotlivě v kartónu, závěsný model, vodorovný odpad části: Splachovací WC TwistFlush 4670 T0 R1, Sedátko s ANTIBAC, poklopem se závěsy QuickRelease a SoftClosing 8M60 S1 T1	    	-	1.148,-	8	27,9

VENTICELLO

Sanitární keramika a koupelnový nábytek

- Segment Mainstream
- Vhodný nábytkový program Venticello
- Vhodné ke všem kolekcím zrcadel
- Vhodné ke všem kolekcím zrcadlových skříněk
- vhodné vodovodní baterie, doplňky a příslušenství Dawn Two

PRO.VILLEROY-BOCH.COM/TECHNICALDRAWINGS



VENTICELLO

Barvy keramiky



01 = Bílá Alpin



R1 = Bílá Alpin
CeramicPlus



RW = Stone
White
CeramicPlus

Barvy čelních stěn a barvy korpusu



DH = Glossy
White



FP = Glossy
Grey



MS = White Matt



VL = Volcano
Black



VM = Taupe



VN = Cashmere
Grey



RH = Oak
Kansas



RK = Stone Oak



VH = Arizona
Oak



VJ = Nordic Oak





VENTICELLO

€ bez DPH

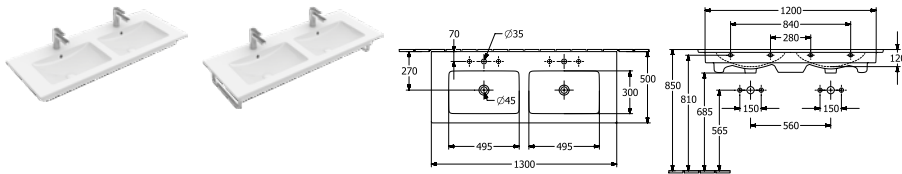
vodovodní baterie je nutné objednat zvlášť

DVOJUMYVADLO NA SKŘÍŇKU



Objednávací číslo	Popis	01	plus R1	plus RW		kus/ pal.	kg/ kus
4111 DL XX	1300 x 500 mm 2x    vhodný nábytkový program: Venticello, Collaro	1.451,-	1.559,-	1.849,-	-	8	38
4111 DJ XX	1300 x 500 mm   při použití nástěnné vodovodní baterie doporučujeme délku ústí nejméně 210 mm, vhodný nábytkový program: Venticello	1.501,-	1.609,-	1.899,-	-	8	38





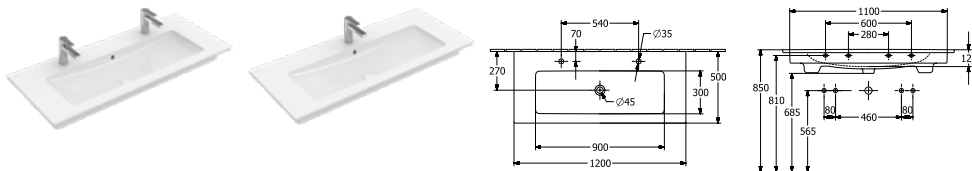

montáž na stěnu, držák na ručníky (není součástí dodávky): montáž z boku (lze namontovat 2 kusy)

Další informace o vhodných ventilech a krytech viz strany 361-364

9296 40 D7	DRŽÁK NA RUČNÍK (na přání) vysoce leštěná ušlechtilá ocel, upevňovací sada je součástí dodávky	-	-	-	281,-		0,8
9221 49 00	UMYVADLOVÝ PRVEK 525 x 1120 x 75 mm Další modely ViConnect viz strany 344-360	-	-	-	245,-	10	8,1

UMYVADLO NA SKŘÍŇKU



Objednávací číslo	Popis	01	plus R1	plus RW		kus/ pal.	kg/ kus
4104 CK XX	1200 x 500 mm 2x   u 2 jednopákových směšovacíh baterií a excentrického ovládání výpusti nebo ve spojení s ventilem s kolenovou pákou nebo ventilem "push-open" prosím nepřekračujte průtok max. 7,5 l/min na baterii., vhodný nábytkový program: Venticello, Collaro	1.299,-	1.407,-	1.666,-	-	8	33,5
4104 CL XX	1200 x 500 mm   vhodný nábytkový program: Venticello, Collaro	1.299,-	1.407,-	1.666,-	-	8	33,5
4104 CJ XX	1200 x 500 mm   při použití nástěnné vodovodní baterie doporučujeme délku ústí nejméně 210 mm, vhodný nábytkový program: Venticello	1.349,-	1.456,-	1.716,-	-	8	33,5

montáž na stěnu, držák na ručníky (není součástí dodávky): montáž z boku (lze namontovat 2 kusy)

Další informace o vhodných ventilech a krytech viz strany 361-364

9296 40 D7	DRŽÁK NA RUČNÍK (na přání) vysoce leštěná ušlechtilá ocel, upevňovací sada je součástí dodávky	-	-	-	281,-		0,8
9221 49 00	UMYVADLOVÝ PRVEK 525 x 1120 x 75 mm Další modely ViConnect viz strany 344-360	-	-	-	245,-	10	8,1

XX = dosadte kód barvy

01 = Bílá Alpin, R1 = Bílá Alpin CeramicPlus, RW = Stone White CeramicPlus

VENTICELLO

€ bez DPH

vodovodní baterie je nutné objednat zvlášť

UMYVADLO NA SKŘÍŤKU

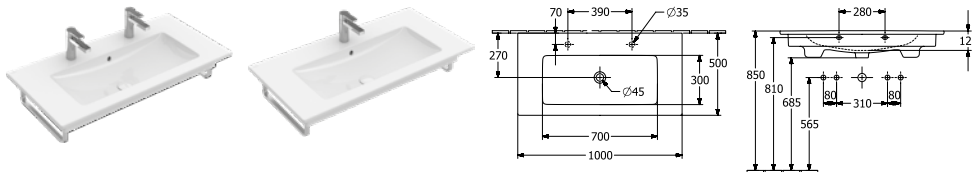

Objednací číslo	Popis	01	plus R1	plus RW		kus/ pal.	kg/ kus
4104 AK XX	1000 x 500 mm 2x \bigcirc u 2 jednopákových směšovacích baterií a excentrického ovládní výpusti nebo ve spojení s ventilem s kolenovou pákou nebo ventilem "push-open" prosím nepřekračujte průtok max. 7,5 l/min na baterii.	1.041,-	1.149,-	1.358,-	-	8	28,7
4104 AL XX	1000 x 500 mm \bigcirc \bigcirc \bigcirc	1.041,-	1.149,-	1.358,-	-	8	28,7
4104 AJ XX	1000 x 500 mm \otimes při použití nástěnné vodovodní baterie doporučujeme délku ústí nejméně 210 mm	1.091,-	1.199,-	1.408,-	-	8	28,7

montáž na stěnu, držák na ručníky (není součástí dodávky): montáž z boku (lze namontovat 2 kusy), vhodný nábytkový program: Venticello, Collaro

Další informace o vhodných ventilech a krytech viz strany 361-364

9296 40 D7	DRŽÁK NA RUČNÍK (na přání) vysoce leštěná ušlechtilá ocel, upevňovací sada je součástí dodávky	-	-	-	281,-		0,8
9221 49 00	UMYVADLOVÝ PRVEK 525 x 1120 x 75 mm Další modely ViConnect viz strany 344-360	-	-	-	245,-	10	8,1

UMYVADLO NA SKŘÍŤKU

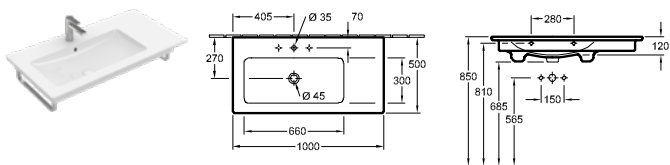

Objednací číslo	Popis	01	plus R1	plus RW		kus/ pal.	kg/ kus
4134 L1 XX	1000 x 500 mm \bigcirc \bigcirc \bigcirc	1.041,-	1.149,-	1.358,-	-	8	28,3
4134 L3 XX	1000 x 500 mm \otimes při použití nástěnné vodovodní baterie doporučujeme délku ústí nejméně 210 mm	1.091,-	1.199,-	1.408,-	-	8	28,3

montáž na stěnu, umyvadlo vlevo, držák na ručníky (není součástí dodávky): montáž z boku (lze namontovat 2 kusy), vhodný nábytkový program: Venticello

Další informace o vhodných ventilech a krytech viz strany 361-364

9296 40 D7	DRŽÁK NA RUČNÍK (na přání) vysoce leštěná ušlechtilá ocel, upevňovací sada je součástí dodávky	-	-	-	281,-		0,8
9221 49 00	UMYVADLOVÝ PRVEK 525 x 1120 x 75 mm Další modely ViConnect viz strany 344-360	-	-	-	245,-	10	8,1

UMYVADLO NA SKŘÍŤKU

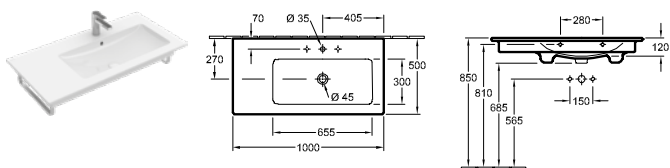

Objednací číslo	Popis	01	plus R1	plus RW		kus/ pal.	kg/ kus
4134 R1 XX	1000 x 500 mm \bigcirc \bigcirc \bigcirc	1.041,-	1.149,-	1.358,-	-	8	28,4
4134 R3 XX	1000 x 500 mm \otimes při použití nástěnné vodovodní baterie doporučujeme délku ústí nejméně 210 mm	1.091,-	1.199,-	1.408,-	-	8	28,4

montáž na stěnu, umyvadlo vpravo, držák na ručníky (není součástí dodávky): montáž z boku (lze namontovat 2 kusy), vhodný nábytkový program: Venticello

Další informace o vhodných ventilech a krytech viz strany 361-364

9296 40 D7	DRŽÁK NA RUČNÍK (na přání) vysoce leštěná ušlechtilá ocel, upevňovací sada je součástí dodávky	-	-	-	281,-		0,8
9221 49 00	UMYVADLOVÝ PRVEK 525 x 1120 x 75 mm Další modely ViConnect viz strany 344-360	-	-	-	245,-	10	8,1

XX = dosadte kód barvy

01 = Bílá Alpin, R1 = Bílá Alpin CeramicPlus, RW = Stone White CeramicPlus

VENTICELLO

€ bez DPH

vodovodní baterie je nutné objednat zvlášť

UMYVADLO NA SKŘÍŇKU

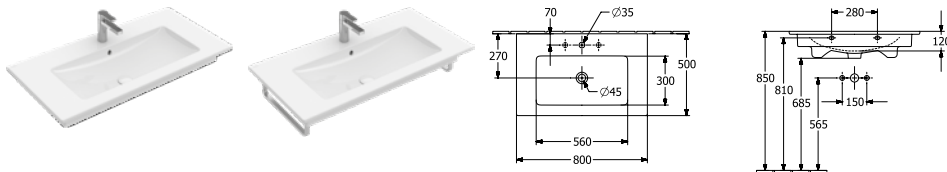

Objednací číslo	Popis	01	plus R1	plus RW		kus/ pal.	kg/ kus
4104 8L XX	800 x 500 mm	809,-	917,-	1.079,-	-	12	22,6
4104 8J XX	800 x 500 mm při použití nástěnné vodovodní baterie doporučujeme délku ústí nejméně 210 mm	858,-	967,-	1.129,-	-	12	22,6

montáž na stěnu, držák na ručníky (není součástí dodávky): montáž z boku (lze namontovat 2 kusy), vhodný nábytkový program: Venticello, Collaro
 Další informace o vhodných ventilech a krytech viz strany 361-364

9296 40 D7	DRŽÁK NA RUČNÍK (na přání) vysoce leštěná ušlechtilá ocel, upevňovací sada je součástí dodávky	-	-	-	281,-		0,8
9221 49 00	UMYVADLOVÝ PRVEK 525 x 1120 x 75 mm Další modely ViConnect viz strany 344-360	-	-	-	245,-	10	8,1

UMYVADLO

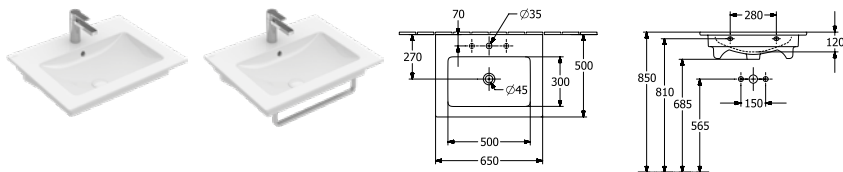

Objednací číslo	Popis	01	plus R1	plus RW		kus/ pal.	kg/ kus
4124 65 XX	650 x 500 mm	360,-	469,-	541,-	-	14	18,1
4124 67 XX	650 x 500 mm při použití nástěnné vodovodní baterie doporučujeme délku ústí nejméně 210 mm	410,-	519,-	591,-	-	14	18,1

montáž na stěnu, držák na ručníky (není součástí dodávky): montáž zepředu, vhodný nábytkový program: Venticello, Collaro
 Další informace o vhodných ventilech a krytech viz strany 361-364

9296 45 D7	DRŽÁK NA RUČNÍK (na přání) vysoce leštěná ušlechtilá ocel, upevňovací sada je součástí dodávky	-	-	-	286,-		0,9
9221 49 00	UMYVADLOVÝ PRVEK 525 x 1120 x 75 mm Další modely ViConnect viz strany 344-360	-	-	-	245,-	10	8,1

UMYVADLO

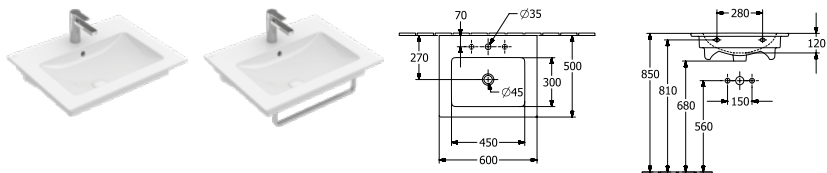

Objednací číslo	Popis	01	plus R1	plus RW		kus/ pal.	kg/ kus
4124 60 XX	600 x 500 mm vhodný nábytkový program: Venticello, Collaro	356,-	464,-	535,-	-	16	17,4
4124 62 XX	600 x 500 mm při použití nástěnné vodovodní baterie doporučujeme délku ústí nejméně 210 mm, vhodný nábytkový program: Venticello	406,-	514,-	585,-	-	16	17,4

montáž na stěnu, držák na ručníky (není součástí dodávky): montáž zepředu
 Další informace o vhodných ventilech a krytech viz strany 361-364

9296 45 D7	DRŽÁK NA RUČNÍK (na přání) vysoce leštěná ušlechtilá ocel, upevňovací sada je součástí dodávky	-	-	-	286,-		0,9
9221 49 00	UMYVADLOVÝ PRVEK 525 x 1120 x 75 mm Další modely ViConnect viz strany 344-360	-	-	-	245,-	10	8,1

XX = dosadte kód barvy

01 = Bílá Alpin, R1 = Bílá Alpin CeramicPlus, RW = Stone White CeramicPlus

VENTICELLO

€ bez DPH

vodovodní baterie je nutné objednat zvlášť

UMYVADLO

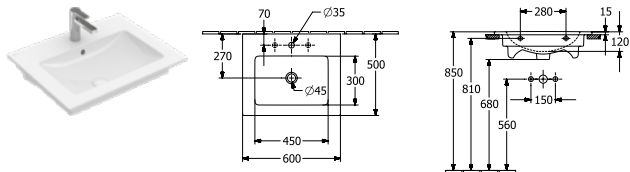

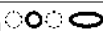

Objednací číslo	Popis	01	plus R1	plus RW		kus/ pal.	kg/ kus
4124 G6 XX	600 x 500 mm 	443,-	551,-	622,-	-	10	15,8

montáž na stěnu, spodní strana broušená, vč. montážního návodu
Další informace o vhodných ventilech a krytech viz strany 361-364

9221 49 00	UMYVADLOVÝ PRVEK 525 x 1120 x 75 mm Další modely ViConnect viz strany 344-360	-	-	-	245,-	10	8,1
------------	--	---	---	---	-------	----	-----

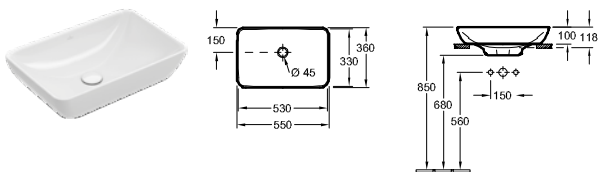
UMYVADLO NA DESKU K ČÁSTEČNÉMU ZAPUŠTĚNÍ



Objednací číslo	Popis	01	plus R1	plus RW		kus/ pal.	kg/ kus
4113 55 XX	550 x 360 mm pro nástěnnou armaturu nebo armaturu se zvýšeným tělem, bez plochy pro otvor pro armaturu 	506,-	614,-	716,-	-	10	10,8

k osazení na desku, doporučení: montáž s minimální vzdáleností mezi zadní stěnou umyvadla a stěnou: 50 mm, vč. montážního návodu, vhodný nábytkový program: Venticello
Další informace o vhodných ventilech a krytech viz strany 361-364

UMÝVÁTKO

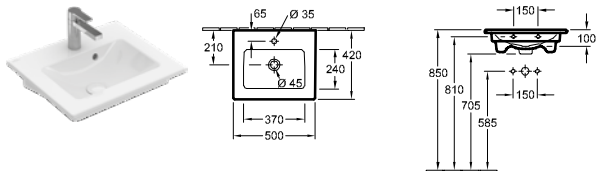

Objednací číslo	Popis	01	plus R1	plus RW		kus/ pal.	kg/ kus
4124 50 XX	500 x 420 mm 	289,-	398,-	456,-	-	24	11,5

montáž na stěnu, vhodný nábytkový program: Venticello
Další informace o vhodných ventilech a krytech viz strany 361-364

9221 49 00	UMYVADLOVÝ PRVEK 525 x 1120 x 75 mm Další modely ViConnect viz strany 344-360	-	-	-	245,-	10	8,1
------------	--	---	---	---	-------	----	-----

XX = dosadte kód barvy

01 = Bílá Alpin, R1 = Bílá Alpin CeramicPlus, RW = Stone White CeramicPlus

VENTICELLO

€ bez DPH

vodovodní baterie je nutné objednat zvlášť

BIDET

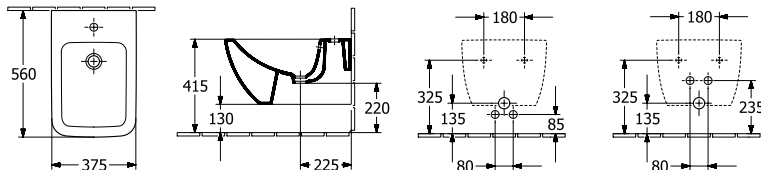

Objednací číslo	Popis	01	plus R1	plus RW		kus/ pal.	kg/ kus
4411 00 XX	375 x 560 mm	616,-	724,-	848,-	-	12	23.8

závěsný model, upevňovací sada pro skryté upevnění součástí dodávky
Další informace o vhodných ventilech viz strany 361-364

9953 00 00	UPEVŇOVACÍ RÁM (na přání)	-	-	-	241,-		2.9
9221 48 00	BIDETOVÝ PRVEK 525 x 1120 x 100 mm Další modely ViConnect viz strany 344-360	-	-	-	390,-	10	10.5

KLOZET S HLUBOKÝM SPLACHOVÁNÍM BEZ VNITŘNÍHO OKRAJE

DirectFlush

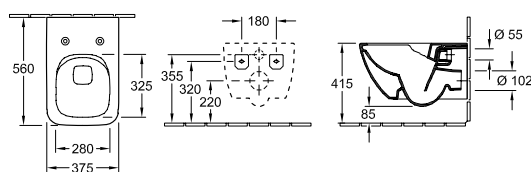

Objednací číslo	Popis	01	plus R1	plus RW		kus/ pal.	kg/ kus
4611 R0 XX	375 x 560 mm	640,-	747,-	876,-	-	12	28.2

závěsný model, vodorovný odpad, včetně montážní sady "SupraFix 3.0", s úsporným systémem AQUAREDUCT®: spotřeba vody 3 / 4,5 l, nevhodné pro tlakové/pneumatické splachovače

9M79 S1 01	KLOZETOVÉ SEDÁTKO S POKLOPEM SLIMSEAT (WRAPOVER) s funkcí QuickRelease a SoftClosing, závěsy z ušlechtilé oceli	306,-	-	-	-	40	2.7
9M80 S1 01	KLOZETOVÉ SEDÁTKO S POKLOPEM SLIMSEAT LINE (SENDVIČOVÝ SYSTÉM) s funkcí QuickRelease a SoftClosing, závěsy z ušlechtilé oceli	306,-	-	-	-	40	2.7
8M22 S1 XX	KLOZETOVÉ SEDÁTKO S POKLOPEM s funkcí QuickRelease a SoftClosing, závěsy z ušlechtilé oceli	306,-	-	367,-	-	108	2.6
9222 87 00	PROTIHLUKOVÁ SADA (na přání) vč. příslušenství	-	-	-	26,-	600	0.1
9224 27 00	PODOMÍTKOVÁ SPLACHOVACÍ NÁDRŽKA pro sádrokartonové konstrukce, standardní výška, s namontovanou instalační trubkou pro přípojku WC s bidetovou sprškou/přívodem elektro 525 x 1120 x 135 mm Další modely ViConnect viz strany 344-360	-	-	-	445,-	10	15.8

COMBI-PACK

DirectFlush

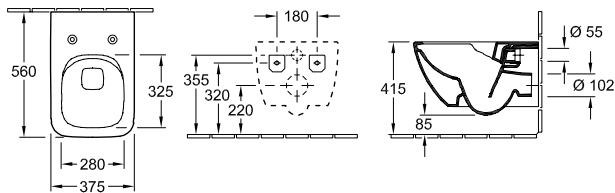

Objednací číslo	Popis	01	plus R1	plus RW		kus/ pal.	kg/ kus
4611 RS XX	baleno jednotlivě v kartónu, závěsný model, vodorovný odpad části: Splachovací WC DirectFlush 4611 R0 XX, Sedátko SlimSeat se závěsy QuickRelease a SoftClosing 9M79 S1 01	946,-	1.054,-	-	-	12	31.1

XX = dosadte kód barvy

01 = Bílá Alpin, R1 = Bílá Alpin CeramicPlus, RW = Stone White CeramicPlus

VENTICELLO

€ bez DPH

vodovodní baterie je nutné objednat zvlášť

COMBI-PACK DirectFlush

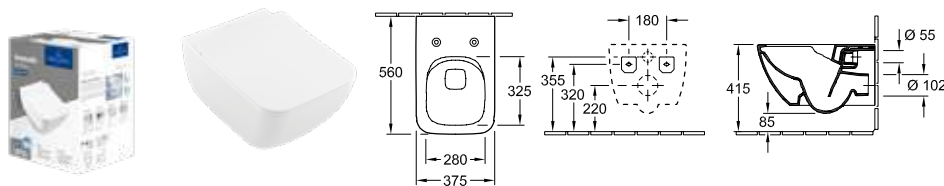

Objednací číslo	Popis	01	plus R1	plus RW		kus/ pal.	kg/ kus
4611 RL XX	baleno jednotlivě v kartónu, závěsný model, vodorovný odpad části: Splachovací WC DirectFlush 4611 R0 XX, Sedátko SlimSeat Line se závěsy QuickRelease a SoftClosing 9M80 S1 XX	946,-	1.054,-	-	-	12	31,1

K umyvadlům VENTICELLO doporučujeme klozet UNIVERISO TWISTFLUSH 4670 T9. Další informace ke klozetovým sedátkům najdete v kapitole Universo TwistFlush

COMBI-PACK TwistFlush

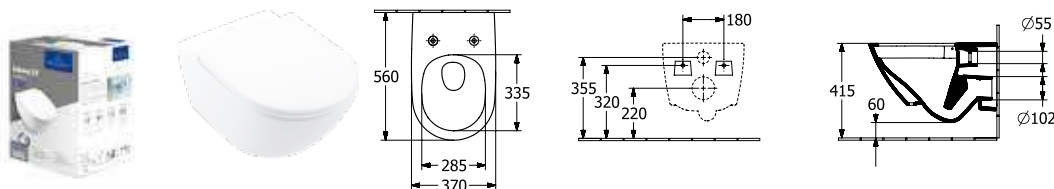

Objednací číslo	Popis	01	plus R1	plus RW		kus/ pal.	kg/ kus
4670 T9 01	baleno jednotlivě v kartónu, závěsný model, vodorovný odpad části: Splachovací WC TwistFlush 4670 T0 01, Sedátko s poklopem se závěsy QuickRelease a SoftClosing 8M60 S1 01	1.009,-	-	-	-	12	28,8
4670 T9 R1	baleno jednotlivě v kartónu, závěsný model, vodorovný odpad části: Splachovací WC TwistFlush 4670 T0 R1, Sedátko s ANTIBAC, poklopem se závěsy QuickRelease a SoftClosing 8M60 S1 T1	-	1.148,-	-	-	8	27,9

XX = dosadte kód barvy
01 = Bílá Alpin, R1 = Bílá Alpin CeramicPlus, RW = Stone White CeramicPlus

VENTICELLO

€ bez DPH

vodovodní baterie je nutné objednat zvlášť

KLOZET KOMBI S HLUBOKÝM SPLACHOVÁNÍM BEZ VNITŘNÍHO OKRAJE

DirectFlush

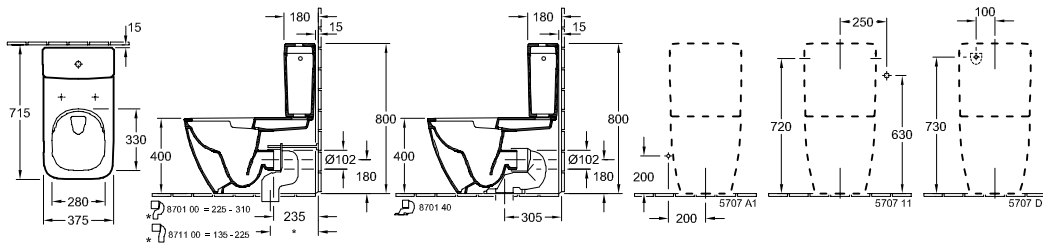

Objednávací číslo	Popis	01	R1	RW		kus/pal.	kg/kus
4612 R0 XX	375 x 700 mm	703,-	812,-	-	-	6	38,7
stojící model, u zdi, vodorovný odpad, s úsporným systémem AQUAREDUCT®: spotřeba vody 3 / 4,5 l, doporučení: montáž s minimální vzdáleností od stěny: 15 mm							
5707 11 XX	NÁDRŽKA přívod vody ze strany nebo zezadu, splachovací souprava s úsporným tlačítkem DualFlush, pochromováno	485,-	593,-	-	-	24	16,1
9M79 S1 01	KLOZETOVÉ SEDÁTKO S POKLOPEM SLIMSEAT (WRAPOVER) s funkcí QuickRelease a SoftClosing, závěsy z ušlechtilé oceli	306,-	-	-	-	40	2,7
9M80 S1 01	KLOZETOVÉ SEDÁTKO S POKLOPEM SLIMSEAT LINE (SENDVIČOVÝ SYSTÉM) s funkcí QuickRelease a SoftClosing, závěsy z ušlechtilé oceli	306,-	-	-	-	40	2,7
8M22 S1 XX	KLOZETOVÉ SEDÁTKO S POKLOPEM s funkcí QuickRelease a SoftClosing, závěsy z ušlechtilé oceli	306,-	-	367,-	-	108	2,6
8701 00 00	ODPADOVÉ VARIOKOLENO pro odpad svislý 225 - 310 mm	-	-	-	152,-	100	0,7
8711 00 00	ODPADOVÉ VARIOKOLENO pro odpad svislý 136 - 225 mm	-	-	-	152,-	100	0,7

KLOZETOVÉ SEDÁTKO S POKLOPEM



Objednávací číslo	Popis	01	RW			kus/pal.	kg/kus
8M22 S1 XX	s funkcí QuickRelease a SoftClosing, závěsy z ušlechtilé oceli	306,-	367,-	-	-	108	2,6

KLOZETOVÉ SEDÁTKO S POKLOPEM SLIMSEAT (WRAPOVER)



Objednávací číslo	Popis	01	RW			kus/pal.	kg/kus
9M79 S1 01	s funkcí QuickRelease a SoftClosing, závěsy z ušlechtilé oceli	306,-	-	-	-	40	2,7

KLOZETOVÉ SEDÁTKO S POKLOPEM SLIMSEAT LINE (SENDVIČOVÝ SYSTÉM)



Objednávací číslo	Popis	01	RW			kus/pal.	kg/kus
9M80 S1 01	s funkcí QuickRelease a SoftClosing, závěsy z ušlechtilé oceli	306,-	-	-	-	40	2,7

XX = dosadte kód barvy

01 = Bílá Alpin, R1 = Bílá Alpin CeramicPlus, RW = Stone White CeramicPlus

VENTICELLO

€ bez DPH

vodovodní baterie je nutné objednat zvlášť

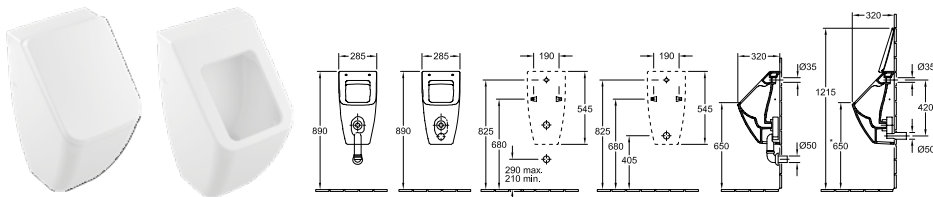

ODSÁVACÍ PISOÁR

DirectFlush



Objednáací číslo	Popis	01	plus R1	plus RW		kus/ pal.	kg/ kus
5504 R1 XX	285 x 545 x 315 mm pro poklop	Direct Flush	641,-	749,-	878,-	-	15 17
5504 R0 XX	285 x 545 x 315 mm bez poklopu	Direct Flush	623,-	731,-	855,-	-	15 17

upevňovací sada pro skryté upevnění součástí dodávky, přívod vody skrytý, odtok v závislosti na typu odsávací zápachové uzávěrky skrytý

8M10 S1 XX	POKLOP s funkcí SoftClosing, závěsy z ušlechtilé oceli		293,-	-	351,-	-	240 1,1
9326 00 00	ODSÁVACÍ SIFON (na přání) odpad vodorovný, spotřeba vody: 1,0 l		-	-	-	45,-	320 0,1
9327 00 00	ODSÁVACÍ SIFON (na přání) odpad svislý, spotřeba vody: 1,0 l		-	-	-	45,-	90 0,2
9319 00 00	PŘIPOJOVACÍ SADA (na přání) části: růžice, odtokové koleno, trubka 150 mm		-	-	-	169,-	0,2
9933 00 00	PŘÍVODNÍ SPOJKA (na přání)		-	-	-	70,-	200 0,1
9190 B1 00	PRODETECT 2 RADAROVÉ ŘÍZENÍ SPLACHOVÁNÍ PRO PISOÁRY (na přání) elektronický splachovací systém pro pisoáry, s baterií (vyžaduje 6 x 1,5 V AAA), trubkový závit přítokového hrdla 1/2"	Pro Detect 2	-	-	-	1.339,-	40 0,9
9190 N1 00	PRODETECT 2 RADAROVÉ ŘÍZENÍ SPLACHOVÁNÍ PRO PISOÁRY (na přání) elektronický splachovací systém pro pisoáry, k připojení k síti (110 - 240 V), způsobilý pro Bluetooth při použití adaptéru (volitelné vybavení), trubkový závit přítokového hrdla 1/2"	Pro Detect 2	-	-	-	1.298,-	40 1
9190 61 00	ADAPTÉR BLUETOOTH (na přání) adaptér Bluetooth pro 9190 N1 pro bezdrátovou změnu funkce a údržbu, včetně bezplatných aplikací pro iOS a Android, vhodný pro smartphony a tablety	Pro Detect 2	-	-	-	363,-	0
9190 57 00	ADAPTÉR PRO PŘIPOJENÍ K EL. SÍTI (na přání) adaptér pro zapojení 9190 N1 00 k síti 220V	Pro Detect 2	-	-	-	143,-	0
9221 85 00	PISOÁROVÝ PRVEK PRO PRODETECT 525 x 1120 x 80 mm Další modely ViConnect viz strany 344-360		-	-	-	313,-	10 7,2
9219 89 00	PISOÁROVÝ PRVEK 525 x 1120 x 98 mm Další modely ViConnect viz strany 344-360		-	-	-	430,-	10 8,1

XX = dosadte kód barvy

01 = Bílá Alpin, R1 = Bílá Alpin CeramicPlus, RW = Stone White CeramicPlus

VENTICELLO

€ bez DPH

Výroba na zakázku (Mějte prosím na paměti, že v případě požadavku na storno nebo změnu objednávky Vám nemůžeme vždy vyhovět!), Umyvadlo a armatury objednávejte zvlášť.

Express Delivery

Tyto výrobky jsou běžně skladem a ihned k dodání v těchto barvách: **Glossy White (DH) úchyt verze 1**

Čelo:

MDF s fólií v barvách DH, FP, MS (16 mm)
 dřevotřísková deska lakovaná v barvách VL, VM, VN (16 mm)
 dřevotřísková deska laminovaná v provedení RH, RK, VH, VJ (16 mm)
 fládrování vodorovné v provedení RH, RK, VH, VJ
 barva vnitřku stejná jako barva u provedení DH, FP
 barva vnitřku stejná jako dekor MS, RH, RK, VH, VJ, VL, VM, VN

Korpus:

MDF, fóliovaná, provedení DH, FP (16 mm)
 dřevotřísková deska lakovaná v barvách VL, VM, VN (16 mm)
 dřevotřísková deska laminovaná v provedení MS, RH, RK, VH, VJ (16 mm)
 fládrování vodorovné v provedení RH, RK, VH, VJ

barva vnitřku stejná jako barva u provedení DH, FP
 barva vnitřku stejná jako dekor MS, RH, RK, VH, VJ, VL, VM, VN

Výsuvné díly:

Protiskuzové dno
 funkce SoftClosing

Dvířka:

funkce SoftClosing

Úchyty:

hliník galvanicky pochromovaný, provedení Chrome (1)







Vnitřní členění:

přestavitelné skleněné přepážky (8 mm)
 krabice na drobnosti z šedého průsvitného plastu

Všimněte si prosím:

Bližší informace, jako umístění baterií, instalační a montážní rozměry atd., jsou uvedeny v technických výkresech.

	ÚCHYT
	
Barevné provedení	rukojeť Chrome 1
	BALÍČEK PŘÍSLUŠENSTVÍ 1
Zařízení	1 x vysoká skleněná přepážka 2 x nízká skleněná přepážka 1 x box na doplňky L

	SPODNÍ SKŘÍŇKA	SPODNÍ SKŘÍŇKA	SPODNÍ SKŘÍŇKA	SPODNÍ SKŘÍŇKA
				
				
Objednávací číslo	A939 01 XX	A930 01 XX	A938 01 XX	A929 01 XX
Rozměry (š x v x h)	1253 x 420 x 502 mm	1253 x 590 x 502 mm	1153 x 420 x 502 mm	1153 x 590 x 502 mm
Verze modelu	umyvadlo uprostřed			
Pro kombinaci s	Venticello 4111 DL/DJ		Venticello 4104 CL/CJ	
Zařízení	2x balíček příslušenství 1 2 x výsuvný díl s protiskuzovou podložkou	2x balíček příslušenství 1 4 x výsuvný díl s protiskuzovou podložkou	2x balíček příslušenství 1 2 x výsuvný díl s protiskuzovou podložkou	2x balíček příslušenství 1 4 x výsuvný díl s protiskuzovou podložkou
Montáž	závěsný model			
Součást dodávky	upevňovací sada je součástí dodávky, speciálně tvarovaný sifon	upevňovací sada je součástí dodávky	upevňovací sada je součástí dodávky, speciálně tvarovaný sifon	upevňovací sada je součástí dodávky
Odkaz			umyvadlo na skříňku 4104 CK lze použít pouze v kombinaci s ventilem Push Open	
DH, FP, MS, RH, RK, VH, VJ, VL, VM, VN	2.081,-	2.389,-	1.922,-	2.233,-

XX = dosadte barvu čela a korpusu
 DH = Glossy White, FP = Glossy Grey, MS = White Matt, VL = Volcano Black, VM = Taupe, VN = Cashmere Grey, RH = Oak Kansas, RK = Stone Oak, VH = Arizona Oak, VJ = Nordic Oak

VENTICELLO

€ bez DPH

Výroba na zakázku (Mějte prosím na paměti, že v případě požadavku na storno nebo změnu objednávky Vám nemůžeme vždy vyhovět!), Umyvadlo a armatury objednávejte zvlášť.

Express Delivery

Tyto výrobky jsou běžně skladem a ihned k dodání v těchto barvách: **Glossy White (DH) úchyt verze 1**

	SPODNÍ SKŘÍŇKA	SPODNÍ SKŘÍŇKA	SPODNÍ SKŘÍŇKA	SPODNÍ SKŘÍŇKA
Objednací číslo	A935 01 XX	A926 01 XX	A927 01 XX	A928 01 XX
Rozměry (š x v x h)	953 x 420 x 502 mm	953 x 590 x 502 mm		
Verze modelu	umyvadlo uprostřed			
Pro kombinaci s	Venticello 4104 AK/AL/AJ Venticello 4134 L1/L3 Venticello 4134 R1/R3	Venticello 4104 AL/AJ	Venticello 4134 L1/L3	Venticello 4134 R1/R3
Zařízení	1x balíček příslušenství 1 1 x výsuvný díl s protiskluzovou podložkou	1x balíček příslušenství 1 2 x výsuvný díl s protiskluzovou podložkou		
Montáž	závěsný model			
Součást dodávky	upevňovací sada je součástí dodávky, speciálně tvarovaný sifon	upevňovací sada je součástí dodávky		
Odkaz	-	umyvadlo na skříňku 4104 AK lze použít pouze v kombinaci s ventilem Push Open	-	-
DH, FP, MS, RH, RK, VH, VJ, VL, VM, VN	1.371,-	1.523,-	1.523,-	1.523,-

XX = dosadte barvu čela a korpusu
 DH = Glossy White, FP = Glossy Grey, MS = White Matt, VL = Volcano
 Black, VM = Taupe, VN = Cashmere Grey, RH = Oak Kansas, RK = Stone
 Oak, VH = Arizona Oak, VJ = Nordic Oak















VENTICELLO

VENTICELLO

€ bez DPH

Výroba na zakázku (Mějte prosím na paměti, že v případě požadavku na storno nebo změnu objednávky Vám nemůžeme vždy vyhovět!), Umyvadlo a armatury objednávejte zvlášť.

Express Delivery Tyto výrobky jsou běžně skladem a ihned k dodání v těchto barvách: **Glossy White (DH) úchyt verze 1**

	SPODNÍ SKŘÍŇKA	SPODNÍ SKŘÍŇKA	SPODNÍ SKŘÍŇKA	SPODNÍ SKŘÍŇKA
				
		 		 
Objednací číslo	A934 01 XX	A925 01 XX	A933 01 XX	A924 01 XX
Rozměry (š x v x h)	753 x 420 x 502 mm	753 x 590 x 502 mm	603 x 420 x 502 mm	603 x 590 x 502 mm
Verze modelu	umyvadlo uprostřed			
Pro kombinaci s	Venticello 4104 8L/8J		Venticello 4124 65/67	
Zařízení	1x balíček příslušenství 1 1 x výsuvný díl s protiskluzovou podložkou	1x balíček příslušenství 1 2 x výsuvný díl s protiskluzovou podložkou	1x balíček příslušenství 1 1 x výsuvný díl s protiskluzovou podložkou	1x balíček příslušenství 1 2 x výsuvný díl s protiskluzovou podložkou
Montáž	závěsný model			
Součást dodávky	upevňovací sada je součástí dodávky, speciálně tvarovaný sifon	upevňovací sada je součástí dodávky	upevňovací sada je součástí dodávky, speciálně tvarovaný sifon	upevňovací sada je součástí dodávky
DH, FP, MS, RH, RK, VH, VJ, VL, VM, VN	1.235,-	1.389,-	957,-	1.158,-
	SPODNÍ SKŘÍŇKA	SPODNÍ SKŘÍŇKA	SPODNÍ SKŘÍŇKA	SPODNÍ SKŘÍŇKA
				
		 		
Objednací číslo	A932 01 XX	A923 01 XX	A931 01 XX	A922 01 XX
Rozměry (š x v x h)	553 x 420 x 502 mm	553 x 590 x 502 mm	466 x 420 x 425 mm	466 x 590 x 425 mm
Verze modelu	umyvadlo uprostřed			
Pro kombinaci s	Venticello 4124 60/62		Venticello 4124 50	
Zařízení	1x balíček příslušenství 1 1 x výsuvný díl s protiskluzovou podložkou	1x balíček příslušenství 1 2 x výsuvný díl s protiskluzovou podložkou	1 x box na doplňky L 1 x výsuvný díl s protiskluzovou podložkou	1 x box na doplňky L 2 x výsuvný díl s protiskluzovou podložkou
Montáž	závěsný model			
Součást dodávky	upevňovací sada je součástí dodávky, speciálně tvarovaný sifon	upevňovací sada je součástí dodávky	upevňovací sada je součástí dodávky, speciálně tvarovaný sifon	upevňovací sada je součástí dodávky
DH, FP, MS, RH, RK, VH, VJ, VL, VM, VN	920,-	1.124,-	865,-	1.068,-

XX = dosadte barvu čela a korpusu
 DH = Glossy White, FP = Glossy Grey, MS = White Matt, VL = Volcano
 Black, VM = Taupe, VN = Cashmere Grey, RH = Oak Kansas, RK = Stone
 Oak, VH = Arizona Oak, VJ = Nordic Oak





VENTICELLO

€ bez DPH

Výroba na zakázku (Mějte prosím na paměti, že v případě požadavku na storno nebo změnu objednávky Vám nemůžeme vždy vyhovět!), Umyvadlo a armatury objednávejte zvlášť.

Express Delivery

Tyto výrobky jsou běžně skladem a ihned k dodání v těchto barvách: **Glossy White (DH) úchyt verze 1**

	VYSOKÁ SKŘÍŇKA	VYSOKÁ SKŘÍŇKA	BOČNÍ SKŘÍŇKA	BOČNÍ SKŘÍŇKA
				
				
Objednací číslo	A951 01 XX	A951 11 XX	A950 01 XX	A950 11 XX
Rozměry (š x v x h)	404 x 1546 x 372 mm		404 x 866 x 372 mm	
panty	panty vlevo	panty vpravo	panty vlevo	panty vpravo
Zařízení	1 x dvířka 3 x skleněná polička 1 x pevná přihrádka		1 x dvířka 1 x výsuvný díl s protiskluzovou podložkou 1 x skleněná polička	
Montáž	závěsný model			
Součást dodávky	upevňovací sada je součástí dodávky			
DH, FP, MS, RH, RK, VH, VJ, VN	1.164,-	1.164,-	1.097,-	1.097,-

VENTICELLO

XX = dosadte barvu čela a korpusu
 DH = Glossy White, FP = Glossy Grey, MS = White Matt, VL = Volcano
 Black, VM = Taupe, VN = Cashmere Grey, RH = Oak Kansas, RK = Stone
 Oak, VH = Arizona Oak, VJ = Nordic Oak

VICARE

PRO.VILLEROY-BOCH.COM/TECHNICALDRAWINGS



- Segment Profi
- ucelená nabídka výrobků pro bezbariérové uspořádání koupelny
- Doporučeno pro osoby se sníženou pohyblivostí v souladu s požadavky DIN 18040
- Snadné čištění díky hladkému provedení sklopných podpěr
- Zvýšená bezpečnost zajištěná ergonomicky tvarovaným systémem držadla



Barvy keramiky



01 = Bílá Alpin



R1 = Bílá Alpin
CeramicPlus



T2 = Bílá
Alpin AntiBac
CeramicPlus

barvy příslušenství



01 = Bílá Alpin



T1 = Bílá Alpin
AntiBac



P1 = Blue
AntiBac



61 =
pochromováno



68 = bílá

VICARE

€ bez DPH

Chráněný vzor
vodovodní baterie je nutné objednat zvlášť

UMYVADLO VICARE

dříve Architectura Vita

Předpokládané ukončení dodávek k 31.03.2025

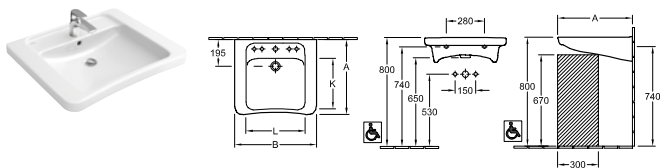

Objednací číslo	A	B	K	L
517867XX	550	650	375	480
517868XX	550	650	375	480

Objednací číslo	Popis	01	plus R1	T1	plus T2		kus/pal.	kg/kus
5178 67 XX	650 x 550 mm prostřední otvor pro armaturu proražen	478,-	587,-	-	665,-	-	14	20,9
5178 68 XX	650 x 550 mm prostřední otvor pro armaturu proražen	478,-	587,-	-	665,-	-	14	21

montáž na stěnu

Další informace o vhodných ventilech viz strany 361-364

Upozornění: U modelů bez přepadu je nutné použít neuzavíratelný ventil

9221 49 00	UMYVADLOVÝ PRVEK 525 x 1120 x 75 mm Další modely ViConnect viz strany 344-360	-	-	-	-	245,-	10	8,1
------------	---	---	---	---	---	-------	----	-----

UMYVADLO VICARE

dříve O.novo Vita

Předpokládané ukončení dodávek k 31.03.2025

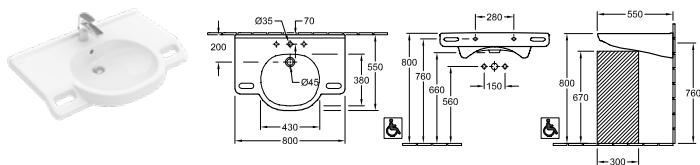

Objednací číslo	Popis	01	plus R1	T1	plus T2		kus/pal.	kg/kus
4120 80 XX	800 x 550 mm	816,-	923,-	-	1.002,-	-	12	20,5
4120 81 XX	800 x 550 mm	816,-	923,-	-	1.002,-	-	12	20,5

montáž na stěnu

Další informace o vhodných ventilech viz strany 361-364

Upozornění: U modelů bez přepadu je nutné použít neuzavíratelný ventil

9221 49 00	UMYVADLOVÝ PRVEK 525 x 1120 x 75 mm Další modely ViConnect viz strany 344-360	-	-	-	-	245,-	10	8,1
------------	---	---	---	---	---	-------	----	-----

XX = dosadte kód barvy

01 = Bílá Alpin, R1 = Bílá Alpin CeramicPlus, T2 = Bílá Alpin AntiBac CeramicPlus

barvy příslušenství:

01 = Bílá Alpin, T1 = Bílá Alpin AntiBac, P1 = Blue AntiBac, 61 = pochromováno, 68 = bílá

VICARE

€ bez DPH

Chráněný vzor
vodovodní baterie je nutné objednat zvlášť







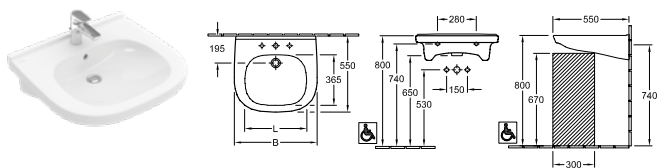



UMYVADLO VICARE

dříve O.novo Vita

Předpokládané ukončení dodávek k 31.03.2025



Objednací číslo	B	L
411960XX	610	460
411961XX	610	460
411955XX	560	420
411956XX	560	420

Objednací číslo	Popis	01	plus R1	T1	plus T2		kus/ pal.	kg/ kus
4119 60 XX	610 x 550 mm    	348,-	457,-	-	535,-	-	16	18,8
4119 61 XX	610 x 550 mm    	348,-	457,-	-	535,-	-	16	18,8
4119 55 XX	560 x 550 mm    	311,-	420,-	-	498,-	-	16	17
4119 56 XX	560 x 550 mm    	311,-	420,-	-	498,-	-	16	17

montáž na stěnu

Další informace o vhodných ventilech viz strany 361-364

Upozornění: U modelů bez přepadu je nutné použít neuzavíratelný ventil

9221 49 00	UMYVADLOVÝ PRVEK 525 x 1120 x 75 mm Další modely ViConnect viz strany 344-360	-	-	-	-	245,-	10	8,1
------------	--	---	---	---	---	-------	----	-----







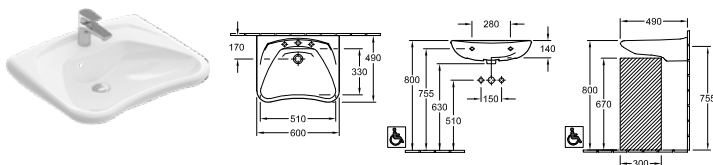

UMYVADLO VICARE

dříve O.novo Vita

Předpokládané ukončení dodávek k 31.03.2025



Objednací číslo	A	B	E	F	G	H	I	K	L	S	T
711963XX	490	600	510	805	510	640	170	330	510	610	530
711961XX	490	600	550	805	550	640	170	330	510	650	570

Objednací číslo	Popis	01	plus R1	T1	plus T2		kus/ pal.	kg/ kus
7119 63 XX	600 x 490 mm     včetně přepadové sady	523,-	632,-	-	-	-	20	18,6
7119 61 XX	600 x 490 mm    	471,-	579,-	-	-	-	20	17,9

montáž na stěnu

Upozornění: U modelů bez přepadu je nutné použít neuzavíratelný ventil

8710 00 00	SPECIÁLNĚ TVAROVANÝ SIFON (na přání) 35 mm průměr	-	-	-	-	121,-		0,6
9221 49 00	UMYVADLOVÝ PRVEK 525 x 1120 x 75 mm Další modely ViConnect viz strany 344-360	-	-	-	-	245,-	10	8,1

XX = dosadte kód barvy

01 = Bílá Alpin, R1 = Bílá Alpin CeramicPlus, T2 = Bílá Alpin AntiBac CeramicPlus

barvy příslušenství:

01 = Bílá Alpin, T1 = Bílá Alpin AntiBac, P1 = Blue AntiBac, 61 = pochromováno, 68 = bílá

VICARE

€ bez DPH

Chráněný vzor
vodovodní baterie je nutné objednat zvlášť

UMYVADLO VICARE

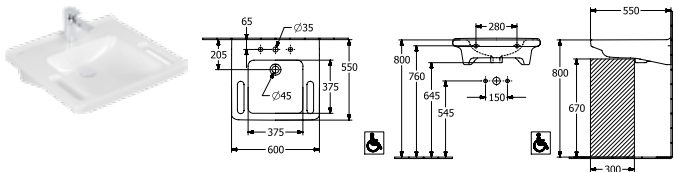

Objednáací číslo	Popis	01	plus R1	T1	plus T2		kus/ pal.	kg/ kus
4A68 60 XX	600 x 550 mm 	435,-	543,-	-	621,-	-	16	20
4A68 61 XX	600 x 550 mm 	435,-	543,-	-	621,-	-	16	20
4A68 62 XX	600 x 550 mm 	485,-	593,-	-	671,-	-	16	20
4A68 63 XX	600 x 550 mm 	485,-	593,-	-	671,-	-	16	20

montáž na stěnu

Další informace o vhodných ventilech viz strany 361-364

Upozornění: U modelů bez přepadu je nutné použít neuzavíratelný ventil

9221 49 00	UMYVADLOVÝ PRVEK 525 x 1120 x 75 mm Další modely ViConnect viz strany 344-360	-	-	-	-	245,-	10	8,1
------------	--	---	---	---	---	-------	----	-----

UMYVADLO VICARE

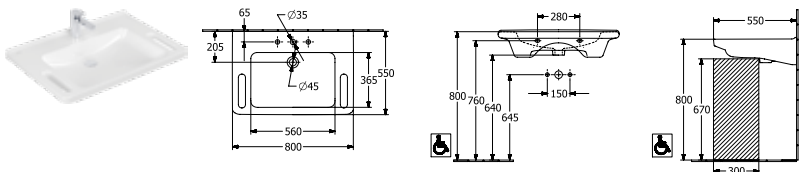

Objednáací číslo	Popis	01	plus R1	T1	plus T2		kus/ pal.	kg/ kus
4A68 80 XX	800 x 550 mm 	782,-	890,-	-	968,-	-	12	25
4A68 81 XX	800 x 550 mm 	782,-	890,-	-	968,-	-	12	25
4A68 82 XX	800 x 550 mm 	832,-	940,-	-	1.018,-	-	12	25
4A68 83 XX	800 x 550 mm 	832,-	940,-	-	1.018,-	-	12	25

montáž na stěnu

Další informace o vhodných ventilech viz strany 361-364

Upozornění: U modelů bez přepadu je nutné použít neuzavíratelný ventil

9221 49 00	UMYVADLOVÝ PRVEK 525 x 1120 x 75 mm Další modely ViConnect viz strany 344-360	-	-	-	-	245,-	10	8,1
------------	--	---	---	---	---	-------	----	-----

XX = dosadte kód barvy

01 = Bílá Alpin, R1 = Bílá Alpin CeramicPlus, T2 = Bílá Alpin AntiBac CeramicPlus

barvy příslušenství:

01 = Bílá Alpin, T1 = Bílá Alpin AntiBac, P1 = Blue AntiBac, 61 = pochromováno, 68 = bílá

VICARE

€ bez DPH

Chráněný vzor
vodovodní baterie je nutné objednat zvlášť

KLOZET VICARE S HLUBOKÝM SPLACHOVÁNÍM BEZ VNITŘNÍHO OKRAJE

dříve Architectura Vita

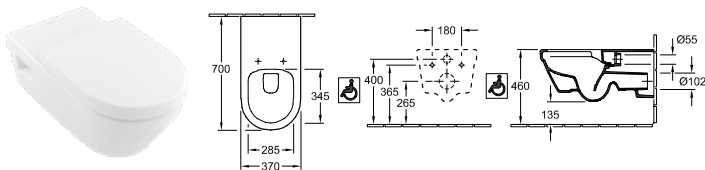

Objednací číslo	Popis	01	plus R1	T1	plus T2		kus/ pal.	kg/ kus
5649 R0 XX	370 x 700 mm	751,-	859,-	-	938,-	-	14	31
závěsný model, vodorovný odpad, včetně prodloužené přívodní spojky 400 mm, hloubka: 700 mm, výška: 460 mm, nevhodné pro tlakové/pneumatické splachovače								
9M51 B1 01	KLOZETOVÉ SEDÁTKO KOMPAKT S POKLOPEM VICARE se speciálními gumovými špunty omezujícími posunutí sedátka do strany, s funkcí QuickRelease a SoftClosing, závěsy z ušlechtilé oceli	292,-	-	-	-	-	40	2,9
9M63 61 01	SEDÁTKO s tyčovým závěsem, závěsy z ušlechtilé oceli	189,-	-	-	-	-	90	1,7
9953 00 00	UPEVNŮVACÍ RÁM (na přání)	-	-	-	-	241,-		2,9
9961 00 00	UPEVNŮVACÍ SADA (na přání)	-	-	-	-	55,-	8888	0,3
9222 87 00	PROTIHLUKOVÁ SADA (na přání) vč. příslušenství	-	-	-	-	26,-	600	0,1
9224 65 00	PODOMÍTKOVÁ SPLACHOVACÍ NÁDRŽKA pro sádrokartonové konstrukce, nízké 450 x 1120 x 165 mm Další modely ViConnect viz strany 344-360	-	-	-	-	600,-	8	19,8
9224 27 00	PODOMÍTKOVÁ SPLACHOVACÍ NÁDRŽKA pro sádrokartonové konstrukce, standardní výška, s namontovanou instalační trubicí pro přípojku WC s bidetovou sprškou/přívodem elektro 525 x 1120 x 135 mm Další modely ViConnect viz strany 344-360	-	-	-	-	445,-	10	15,8

KLOZET VICARE S HLUBOKÝM SPLACHOVÁNÍM BEZ VNITŘNÍHO OKRAJE

dříve Architectura Vita

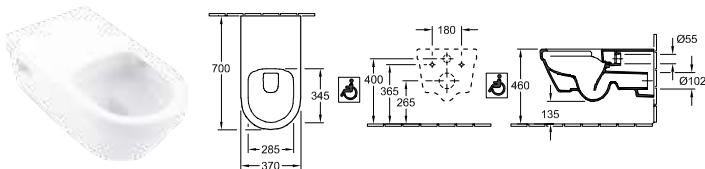

Objednací číslo	Popis	01	plus R1	T1	plus T2		kus/ pal.	kg/ kus
5649 R2 XX	370 x 700 mm	-	859,-	-	938,-	-	14	31
bez otvorů pro sedátko, závěsný model, vodorovný odpad, včetně prodloužené přívodní spojky 400 mm, hloubka: 700 mm, výška: 460 mm, bez otvorů pro upevnění klozetového sedátka, nevhodné pro tlakové/pneumatické splachovače								
9953 00 00	UPEVNŮVACÍ RÁM (na přání)	-	-	-	-	241,-		2,9
9961 00 00	UPEVNŮVACÍ SADA (na přání)	-	-	-	-	55,-	8888	0,3
9222 87 00	PROTIHLUKOVÁ SADA (na přání) vč. příslušenství	-	-	-	-	26,-	600	0,1
9224 65 00	PODOMÍTKOVÁ SPLACHOVACÍ NÁDRŽKA pro sádrokartonové konstrukce, nízké 450 x 1120 x 165 mm Další modely ViConnect viz strany 344-360	-	-	-	-	600,-	8	19,8
9224 27 00	PODOMÍTKOVÁ SPLACHOVACÍ NÁDRŽKA pro sádrokartonové konstrukce, standardní výška, s namontovanou instalační trubicí pro přípojku WC s bidetovou sprškou/přívodem elektro 525 x 1120 x 135 mm Další modely ViConnect viz strany 344-360	-	-	-	-	445,-	10	15,8

XX = dosadte kód barvy

01 = Bílá Alpin, R1 = Bílá Alpin CeramicPlus, T2 = Bílá Alpin AntiBac CeramicPlus

barvy příslušenství:

01 = Bílá Alpin, T1 = Bílá Alpin AntiBac, P1 = Blue AntiBac, 61 = pochromováno, 68 = bílá

VICARE





€ bez DPH

Chráněný vzor
vodovodní baterie je nutné objednat zvlášť

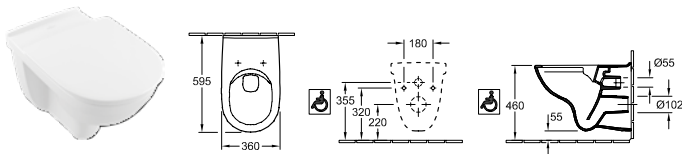
KLOZET VICARE S HLUBOKÝM SPLACHOVÁNÍM BEZ VNITŘNÍHO OKRAJE

dříve O.novo Vita



Objednáací číslo	Popis	01	plus R1	T1	P1	T2		kus/ pal.	kg/ kus
4695 R0 XX	360 x 595 mm  	522,-	630,-	-	-	709,-	-	12	23
závěsný model, vodorovný odpad, výška: 460 mm, nevhodné pro tlakové/pneumatické splachovače									
9M67 S1 XX	KLOZETOVÉ SEDÁTKO KOMPAKT S POKLOPEM VICARE upevnění shora, se speciálními gumovými špunty omezujícími posunutí sedátka do strany, poklop s tvarovaným okrajem pro snadné uchopení, s funkcí QuickRelease a SoftClosing, závěsy z ušlechtilé oceli	-	-	243,-	243,-	-	-	72	3,2
9M67 61 01	KLOZETOVÉ SEDÁTKO KOMPAKT S POKLOPEM VICARE upevnění zespodu, se speciálními gumovými špunty omezujícími posunutí sedátka do strany, poklop s tvarovaným okrajem pro snadné uchopení, závěsy z ušlechtilé oceli	181,-	-	-	-	-	-	72	3,1
9M72 61 XX	KLOZETOVÉ SEDÁTKO KOMPAKT S POKLOPEM VICARE se speciálními gumovými špunty omezujícími posunutí sedátka do strany, poklop s tvarovaným okrajem pro snadné uchopení, s tyčovým závěsem, závěsy z ušlechtilé oceli	-	-	285,-	285,-	-	-	144	3,2
9M38 S1 01	KLOZETOVÉ SEDÁTKO S POKLOPEM s funkcí QuickRelease a SoftClosing, závěsy z ušlechtilé oceli	169,-	-	-	-	-	-	108	2,4
9M71 61 01	SEDÁTKO závěsy z ušlechtilé oceli	99,-	-	-	-	-	-	108	0,9
9M97 61 XX	SEDÁTKO se speciálními gumovými špunty omezujícími posunutí sedátka do strany, s tyčovým závěsem, závěsy z ušlechtilé oceli	-	-	189,-	189,-	-	-	72	1,4
9953 00 00	UPEVNĚVACÍ RÁM (na přání)	-	-	-	-	-	241,-		2,9
9961 00 00	UPEVNĚVACÍ SADA (na přání)	-	-	-	-	-	55,-	8888	0,3
9222 87 00	PROTIHLUKOVÁ SADA (na přání) vč. příslušenství	-	-	-	-	-	26,-	600	0,1
9224 27 00	PODOMÍTKOVÁ SPLACHOVACÍ NÁDRŽKA pro sádrokartonové konstrukce, standardní výška, s namontovanou instalační trubkou pro připojku WC s bidetovou sprškou/přívodem elektro 525 x 1120 x 135 mm Další modely ViConnect viz strany 344-360  	-	-	-	-	-	445,-	10	15,8
9224 65 00	PODOMÍTKOVÁ SPLACHOVACÍ NÁDRŽKA pro sádrokartonové konstrukce, nízké 450 x 1120 x 165 mm Další modely ViConnect viz strany 344-360 	-	-	-	-	-	600,-	8	19,8

XX = dosadte kód barvy

01 = Bílá Alpin, R1 = Bílá Alpin CeramicPlus, T2 = Bílá Alpin AntiBac CeramicPlus

barvy příslušenství:

01 = Bílá Alpin, T1 = Bílá Alpin AntiBac, P1 = Blue AntiBac, 61 = pochromováno, 68 = bílá

VICARE





€ bez DPH

Chráněný vzor
vodovodní baterie je nutné objednat zvlášť

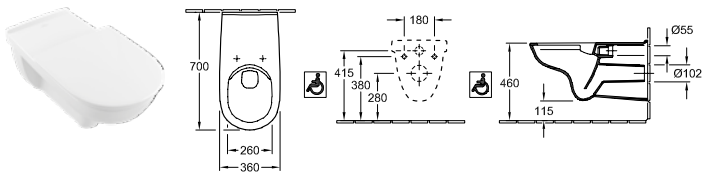
KLOZET VICARE S HLUBOKÝM SPLACHOVÁNÍM BEZ VNITŘNÍHO OKRAJE

dříve O.novo Vita



Objednací číslo	Popis	01	plus R1	T1	P1	T2		kus/ pal.	kg/ kus
4601 R0 XX	360 x 700 mm  	565,-	673,-	-	-	752,-	-	16	22,8
závěsný model, vodorovný odpad, včetně prodloužené přívodní spojky 400 mm, hloubka: 700 mm, výška: 460 mm, nevhodné pro tlakové/pneumatické splachovače									
9M67 S1 XX	KLOZETOVÉ SEDÁTKO KOMPAKT S POKLOPEM VICARE upevnění shora, se speciálními gumovými špunty omezujícími posunutí sedátka do strany, poklop s tvarovaným okrajem pro snadné uchopení, s funkcí QuickRelease a SoftClosing, závěsy z ušlechtilé oceli	-	-	243,-	243,-	-	-	72	3,2
9M67 61 01	KLOZETOVÉ SEDÁTKO KOMPACT S POKLOPEM VICARE upevnění zespodu, se speciálními gumovými špunty omezujícími posunutí sedátka do strany, poklop s tvarovaným okrajem pro snadné uchopení, závěsy z ušlechtilé oceli	181,-	-	-	-	-	-	72	3,1
9M72 61 XX	KLOZETOVÉ SEDÁTKO KOMPACT S POKLOPEM VICARE se speciálními gumovými špunty omezujícími posunutí sedátka do strany, poklop s tvarovaným okrajem pro snadné uchopení, s tyčovým závěsem, závěsy z ušlechtilé oceli	-	-	285,-	285,-	-	-	144	3,2
9M97 61 XX	SEDÁTKO se speciálními gumovými špunty omezujícími posunutí sedátka do strany, s tyčovým závěsem, závěsy z ušlechtilé oceli	-	-	189,-	189,-	-	-	72	1,4
9953 00 00	UPEVNĚVACÍ RÁM (na přání)	-	-	-	-	-	241,-		2,9
9961 00 00	UPEVNĚVACÍ SADA (na přání)	-	-	-	-	-	55,-	8888	0,3
9222 87 00	PROTIHLUKOVÁ SADA (na přání) vč. příslušenství	-	-	-	-	-	26,-	600	0,1
9224 65 00	PODOMÍTKOVÁ SPLACHOVACÍ NÁDRŽKA pro sádrokartonové konstrukce, nízké 450 x 1120 x 165 mm Další modely ViConnect viz strany 344-360 	-	-	-	-	-	600,-	8	19,8
9224 27 00	PODOMÍTKOVÁ SPLACHOVACÍ NÁDRŽKA pro sádrokartonové konstrukce, standardní výška, s namontovanou instalační trubicou pro přípojku WC s bidetovou sprškou/přívodem elektro 525 x 1120 x 135 mm Další modely ViConnect viz strany 344-360  	-	-	-	-	-	445,-	10	15,8

XX = dosadte kód barvy

01 = Bílá Alpin, R1 = Bílá Alpin CeramicPlus, T2 = Bílá Alpin AntiBac CeramicPlus

barvy příslušenství:

01 = Bílá Alpin, T1 = Bílá Alpin AntiBac, P1 = Blue AntiBac, 61 = pochromováno, 68 = bílá

VICARE

€ bez DPH

Chráněný vzor
vodovodní baterie je nutné objednat zvlášť

KLOZET S HLUBOKÝM SPLACHOVÁNÍM BEZ VNITŘNÍHO OKRAJE

dříve O.novo Vita

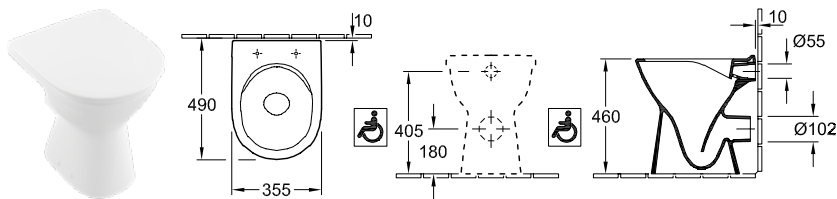

Objednáací číslo	Popis	01	plus R1	T1	P1	plus T2		kus/ pal.	kg/ kus
4683 R0 XX	355 x 480 mm 	413,-	521,-	-	-	-	-	8	18,7

stojící model, vodorovný odpad, upevňovací sada pro skryté upevnění součástí dodávky, výška: 460 mm

9M67 S1 XX	KLOZETOVÉ SEDÁTKO KOMPAKT S POKLOPEM VICARE upevnění shora, se speciálními gumovými špunty omezujícími posunutí sedátka do strany, poklop s tvarovaným okrajem pro snadné uchopení, s funkcí QuickRelease a SoftClosing, závěsy z ušlechtilé oceli	-	-	243,-	243,-	-	-	72	3,2
9M72 61 XX	KLOZETOVÉ SEDÁTKO KOMPAKT S POKLOPEM VICARE se speciálními gumovými špunty omezujícími posunutí sedátka do strany, poklop s tvarovaným okrajem pro snadné uchopení, s tyčovým závěsem, závěsy z ušlechtilé oceli	-	-	285,-	285,-	-	-	144	3,2
9M39 61 01	KLOZETOVÉ SEDÁTKO S POKLOPEM závěsy z ušlechtilé oceli	105,-	-	-	-	-	-	72	2,1
9M97 61 XX	SEDÁTKO se speciálními gumovými špunty omezujícími posunutí sedátka do strany, s tyčovým závěsem, závěsy z ušlechtilé oceli	-	-	189,-	189,-	-	-	72	1,4

KLOZET S PLOCHÝM SPLACHOVÁNÍM BEZ SPLACHOVACÍHO KRUHU

dříve O.novo Vita

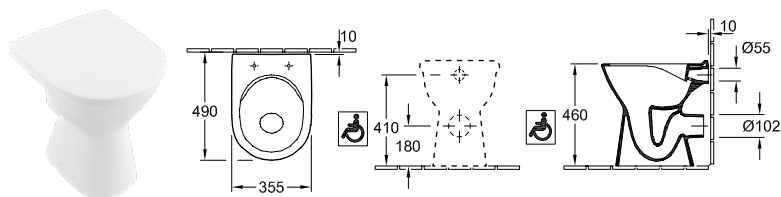

Objednáací číslo	Popis	01	plus R1	T1	P1	plus T2		kus/ pal.	kg/ kus
4684 R0 XX	355 x 490 mm 	469,-	577,-	-	-	-	-	8	19,5

stojící model, vodorovný odpad, upevňovací sada pro skryté upevnění součástí dodávky, výška: 460 mm

9M67 S1 XX	KLOZETOVÉ SEDÁTKO KOMPAKT S POKLOPEM VICARE upevnění shora, se speciálními gumovými špunty omezujícími posunutí sedátka do strany, poklop s tvarovaným okrajem pro snadné uchopení, s funkcí QuickRelease a SoftClosing, závěsy z ušlechtilé oceli	-	-	243,-	243,-	-	-	72	3,2
9M72 61 XX	KLOZETOVÉ SEDÁTKO KOMPAKT S POKLOPEM VICARE se speciálními gumovými špunty omezujícími posunutí sedátka do strany, poklop s tvarovaným okrajem pro snadné uchopení, s tyčovým závěsem, závěsy z ušlechtilé oceli	-	-	285,-	285,-	-	-	144	3,2
9M39 61 01	KLOZETOVÉ SEDÁTKO S POKLOPEM závěsy z ušlechtilé oceli	105,-	-	-	-	-	-	72	2,1
9M97 61 XX	SEDÁTKO se speciálními gumovými špunty omezujícími posunutí sedátka do strany, s tyčovým závěsem, závěsy z ušlechtilé oceli	-	-	189,-	189,-	-	-	72	1,4

XX = dosadte kód barvy

01 = Bílá Alpin, R1 = Bílá Alpin CeramicPlus, T2 = Bílá Alpin AntiBac CeramicPlus

barvy příslušenství:

01 = Bílá Alpin, T1 = Bílá Alpin AntiBac, P1 = Blue AntiBac, 61 = pochromováno, 68 = bílá

VICARE

€ bez DPH

Chráněný vzor
vodovodní baterie je nutné objednat zvlášť

KLOZET KOMBI S HLUBOKÝM SPLACHOVÁNÍM BEZ VNITŘNÍHO OKRAJE VICARE dříve O.novo Vita

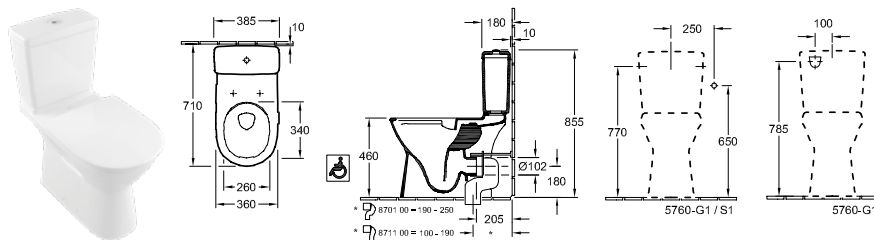

Objednáací číslo	Popis	01	plus R1	T1	P1	plus T2		kus/ pal.	kg/ kus
4620 R0 XX	360 x 710 mm Direct Flush AntiBac	327,-	435,-	-	-	514,-	-	6	27,7
stojící model, vodorovný odpad, upevňovací sada pro skryté upevnění součástí dodávky, výška: 460 mm									
5760 S1 XX	NÁDRŽKA upevňovací sada je součástí dodávky, přívod vody z boku, reverzibilní, splachovací souprava s úsporným tlačítkem DualFlush, pochromováno	258,-	366,-	-	-	-	-	20	12,8
5760 G1 XX	NÁDRŽKA upevňovací sada je součástí dodávky, přívod vody ze strany nebo zezadu, splachovací souprava s úsporným tlačítkem DualFlush, pochromováno	247,-	355,-	-	-	-	-	20	12,8
9M72 61 XX	KLOZETOVÉ SEDÁTKO KOMPAKT S POKLOPEM VICARE se speciálními gumovými špunty omezujícími posunutí sedátka do strany, poklop s tvarovaným okrajem pro snadné uchopení, s tyčovým závěsem, závěsy z ušlechtilé oceli	-	-	285,-	285,-	-	-	144	3,2
9M67 61 01	KLOZETOVÉ SEDÁTKO KOMPAKT S POKLOPEM VICARE upevnění zespodu, se speciálními gumovými špunty omezujícími posunutí sedátka do strany, poklop s tvarovaným okrajem pro snadné uchopení, závěsy z ušlechtilé oceli	181,-	-	-	-	-	-	72	3,1
9M67 S1 XX	KLOZETOVÉ SEDÁTKO KOMPAKT S POKLOPEM VICARE upevnění shora, se speciálními gumovými špunty omezujícími posunutí sedátka do strany, poklop s tvarovaným okrajem pro snadné uchopení, s funkcí QuickRelease a SoftClosing, závěsy z ušlechtilé oceli	-	-	243,-	243,-	-	-	72	3,2
9M39 61 01	KLOZETOVÉ SEDÁTKO S POKLOPEM závěsy z ušlechtilé oceli	105,-	-	-	-	-	-	72	2,1
9M97 61 XX	SEDÁTKO se speciálními gumovými špunty omezujícími posunutí sedátka do strany, s tyčovým závěsem, závěsy z ušlechtilé oceli	-	-	189,-	189,-	-	-	72	1,4
8701 00 00	ODPADOVÉ VARIOKOLENO pro odpad svislý 190 - 250 mm	?	-	-	-	-	152,-	100	0,7
8711 00 00	ODPADOVÉ VARIOKOLENO pro odpad svislý 100 - 190 mm	?	-	-	-	-	152,-	100	0,7

XX = dosadte kód barvy

01 = Bílá Alpin, R1 = Bílá Alpin CeramicPlus, T2 = Bílá Alpin AntiBac CeramicPlus

barvy příslušenství:

01 = Bílá Alpin, T1 = Bílá Alpin AntiBac, P1 = Blue AntiBac, 61 = pochromováno, 68 = bílá

VICLEAN

Sanitární keramika

PRO.VILLEROY-BOCH.COM/TECHNICALDRAWINGS

- Dopřejte si potěšení příjemného pocitu, jako byste se právě osprchovali, s WC s bidetovou sprškou ViClean od Villeroy & Boch.
- ViClean vás komfortně umyje jemným, teplým proudem vody.
- Přináší uvolnění a osvěžení a dělá z každodenní péče požitek pro tělo i duši.



Barvy keramiky





R1 = Bílá Alpin
CeramicPlus



R7 = Pure Black
CeramicPlus

VICLEAN

VICLEAN

Přehled funkcí	ViClean-I 100	ViClean-I 200
		
FUNKCE MYTÍ		
Mytí zadních partií	<input type="radio"/>	<input type="radio"/>
Dámská sprška	<input type="radio"/>	<input type="radio"/>
Inovativní komfortní sprcha HarmonicWave sprchový proud	<input type="radio"/>	<input type="radio"/>
Nastavení teploty, intenzity proudu a polohy sprchových trysek	5	5
Neomezené množství teplé vody díky průtokovému ohřívači	<input type="radio"/>	<input type="radio"/>
HYGIENIČNOST		
Automatické předčištění a dočištění trysky čistou vodou	<input type="radio"/>	<input type="radio"/>
Technologie DirectFlush	<input type="radio"/>	<input type="radio"/>
Povrch CeramicPlus	<input type="radio"/>	<input type="radio"/>
Mechanismus QuickRelease	<input type="radio"/>	-
Technologie InvisibleJet	<input type="radio"/>	<input type="radio"/>
WC prkénko Duroplast	<input type="radio"/>	<input type="radio"/>
KOMFORT		
Funkce SoftClosing	<input type="radio"/>	<input type="radio"/>
Dálkový ovladač	<input type="radio"/>	<input type="radio"/>
Vyhřívání sedátka	-	<input type="radio"/>
Regulovatelná teplota vysoušení (stupně)	-	5
Teplovzdušný vysoušeč	-	<input type="radio"/>
Individuálně nastavitelné profily uživatelů	via app	via app
Detekce používání	-	<input type="radio"/>
ViClean App	<input type="radio"/>	<input type="radio"/>
DESIGN		
Skryté přívody	<input type="radio"/>	<input type="radio"/>

VICLEAN

€ bez DPH

SPRCHOVÉ WC, ZÁCHODOVÁ MÍSA BEZ SPLACHOVACÍHO KRUHU S HLUBOKÝM SPLACHOVÁNÍM

ViClean-I 100, DirectFlush

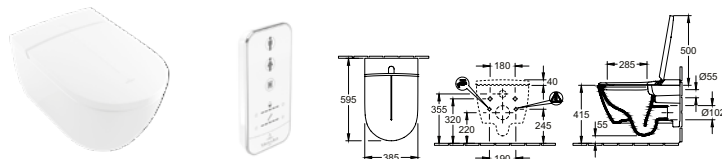

Objednací číslo	Popis		plus R1	plus R7		kus/ pal.	kg/ kus
V0E1 00 XX	385 x 400 x 595 mm, baleno jednotlivě v kartónu		3.401,-	4.391,-	-	6	30,6

části:

klozet s bidetovým sedátkem ViClean-I 100, 385 x 595 x 400 mm, 220-240 V AC / 50 Hz

s dálkovým ovládáním

sedátko s víkem

přípojovací sada (přívod vody), závěsný model, vodorovný odpad, upevňovací sada je součástí dodávky, s úsporným systémem AQUAREDUCT®: spotřeba vody 3 / 4,5 l, musí být k dispozici přívod elektřiny a vody. Určeno výhradně pro rozsah pracovního tlaku mezi 0,1 MPa (dynamický) a 1,0 MPa (statický), Používejte výhradně při teplotě vody mezi 10 a 35 °C, Při tvrdosti vody $\geq 2,4$ mmol/l ($\geq 14^\circ\text{dH}$) se doporučuje změkčovač vody.

9224 27 00	PODOMÍTKOVÁ SPLACHOVACÍ NÁDRŽKA pro sádrokartonové konstrukce standardní výška s namontovanou instalační trubicí pro přípojku WC s bidetovou sprškou/přívodem elektro 525 x 1120 x 135 mm Další modely ViConnect viz strany 344-360		-	-	445,-	10	15,8
------------	--	--	---	---	-------	----	------

SPRCHOVÉ WC, ZÁCHODOVÁ MÍSA BEZ SPLACHOVACÍHO KRUHU S HLUBOKÝM SPLACHOVÁNÍM

ViClean-I 200, DirectFlush

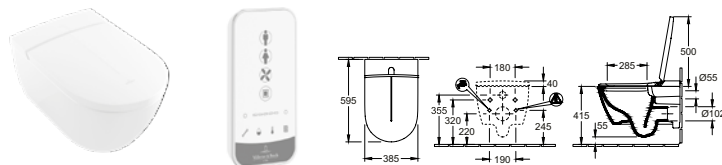

Objednací číslo	Popis		plus R1	plus R7		kus/ pal.	kg/ kus
V0E2 00 XX	385 x 400 x 595 mm, baleno jednotlivě v kartónu		4.079,-	5.272,-	-		31,7

části:

klozet s bidetovým sedátkem ViClean-I 200, 385 x 595 x 400 mm, 220-240 V AC / 50 Hz

s dálkovým ovládáním

sedátko s víkem

přípojovací sada (přívod vody), závěsný model, vodorovný odpad, upevňovací sada je součástí dodávky, s úsporným systémem AQUAREDUCT®: spotřeba vody 3 / 4,5 l, musí být k dispozici přívod elektřiny a vody. Určeno výhradně pro rozsah pracovního tlaku mezi 0,1 MPa (dynamický) a 1,0 MPa (statický), Používejte výhradně při teplotě vody mezi 10 a 35 °C, Při tvrdosti vody $\geq 2,4$ mmol/l ($\geq 14^\circ\text{dH}$) se doporučuje změkčovač vody.

9224 27 00	PODOMÍTKOVÁ SPLACHOVACÍ NÁDRŽKA pro sádrokartonové konstrukce standardní výška s namontovanou instalační trubicí pro přípojku WC s bidetovou sprškou/přívodem elektro 525 x 1120 x 135 mm Další modely ViConnect viz strany 344-360		-	-	445,-	10	15,8
------------	--	--	---	---	-------	----	------

XX = dosadte kód barvy

R1 = Bílá Alpin CeramicPlus, R7 = Pure Black CeramicPlus

INSTALAČNÍ SYSTÉMY VICONNECT

PRO.VILLEROY-BOCH.COM/TECHNICALDRAWINGS

- Předstěnové elementy, ovládací tlačítka a příslušenství
- Designová tlačítka z různých materiálů a v různých barvách pro všechny cenové kategorie
- Vhodné pro všechny prvky pro WC (Standard, Compact, ViCare) a podlahové klozety k umístění ke zdi
- Prvky pro WC pro sádrokartonové a zděné konstrukce
- Další díly pro sádrokartonové konstrukce (bidet, pisoár, umyvadlo atd.)
- Prvky pro WC lze použít pro SupraFix 3.0, DirectFlush, ViClean a TwistFlush
- 25 let garance dostupnosti náhradních dílů



Barvy ovládacích tlačítek

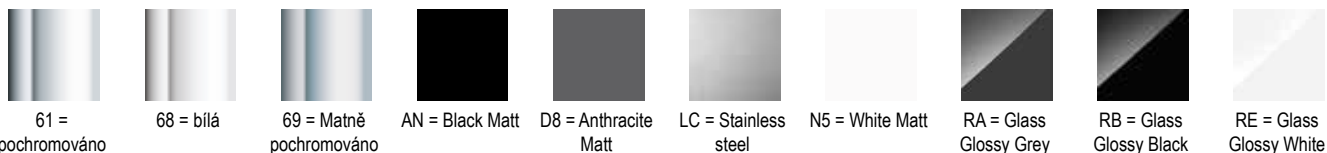



INSTALAČNÍ SYSTÉMY VICONNECT

€ bez DPH

PODOMÍTKOVÁ SPLACHOVACÍ NÁDRŽKA

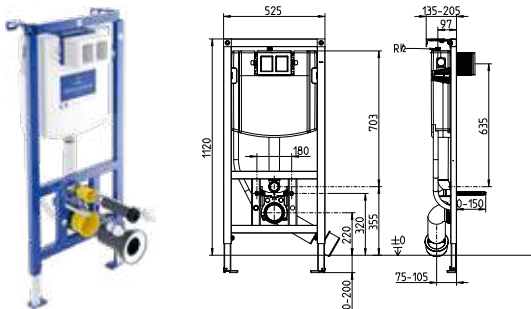
pro sádrokartonové konstrukce, standardní výška, s namontovanou instalační trubicou pro přípojku WC s bidetovou sprškou/přívodem elektro



Objednací číslo	Popis		kus/ pal.	kg/ kus	
9224 27 00	525 x 1120 x 135 mm samonosná ocelová rámová konstrukce opatřená práškovým lakem, kompletně smontovaný, ovládání zepředu, vč. obsáhlého upevňovacího a spojovacího materiálu		445,-	10	15,8

pro závěsná WC, do sádrokartonu, montáž před masivní zeď, do sádrokartonových příček atd., Snadné spojení s ovládací deskou pomocí bowdenů s bajonetovým spojem, rozsah nastavení noh od hrubé podlahy po hotovou podlahu: 0–200 mm, Nastavení hloubky prvku přední hrany: 135 - 205 mm, vč. 2 nástěnných madel, podomítková splachovací nádržka s izolační vložkou zabraňující rosení, s dvojitým dávkováním vody (7,5-4,5 l/4-3 l), tovární nastavení 6/3 l, s napouštěcím ventilem třídy hlučnosti I, přípojovací sada pro dvoudílný rohový ventil R1/2, objímka odpadového kolena s 4 polohami nastavení, PE WC odpadové koleno DN 90 (Ø 90) s přechodkou DN 90 (Ø 90) / DN 100 (Ø 110) s chráničkou, přípojovací sada pro klozet DN90 (Ø 90) / 180 mm, kompletní, ochranná montážní krabice pro revizní otvor s možností zkrácení, ohebná hadice k napouštěcímu ventilu, k našroubování bez nářadí, stavitelný regulátor průtoku pro správné nastavení splachování u klozetů bez splachovacího kruhu, certifikační značka pro podomítkovou splachovací nádržku: třída hlučnosti I, s namontovanou instalační trubicou pro přípojku WC s bidetovou sprškou/přívodem elektro, včetně podpěr snadno nastavitelných v různé výšce, vč. 2 nástěnných držáků, 2 upevňovací šrouby záchodové mísy, rozteč 180/230 mm, s pouzdem a maticemi, montážní návod, bez ovládacích tlačítek, baleno v kartonu

9219 80 00	VICONNECT PŘIPOJOVACÍ SADA 1/2" pouze pro montáž s montážním prvkem ViConnect 9224 61 00 / 9224 27 00 a ViClean		150,-	900	0,3
9221 15 00	SADA PRO PŘIPOJENÍ VICONNECT 3/8" pouze pro montáž s montážním prvkem ViConnect 9224 61 00 / 9224 27 00 a ViClean		150,-	900	0,2
9223 85 00	ROZŠÍŘUJÍCÍ SADA PRO OVLÁDACÍ DESKY VICONNECT pro vyrovnání u stěnových konstrukcí velkých tlouštěk		102,-	720	0,1
9221 40 00	PRVEK PRO NAPOJENÍ ODSÁVÁNÍ ZÁPACHU (SAMOTNÉ ODSÁVÁNÍ NENÍ SOUČÁSTÍ) kombinace s odvětrávacími zařízeními je možná připojením ke kolenu splachovací trubky		123,-	120	0,4
9209 16 00	HYGIENICKÉ SPLACHOVÁNÍ SE SÍTOVÝM ADAPTÉREM		1.108,-		0,6
9209 26 00	HYGIENICKÉ SPLACHOVÁNÍ S BATERIÍ		983,-		0,3

balení Combi-Pack ViConnect/O.novo: klozet 5660 R0 01 + montážní prvek pro WC dva kusy + ovládací tlačítka 9224 90, viz strana 258

XX = dosadte kód barvy

61 = pochromováno, 68 = bílá, 69 = Matně pochromováno, AN = Black Matt, D8 = Anthracite Matt, LC = Stainless steel, N5 = White Matt, RA = Glass Glossy Grey, RB = Glass Glossy Black, RE = Glass Glossy White

INSTALAČNÍ SYSTÉMY VICONNECT

€ bez DPH

PODOMÍTKOVÁ SPLACHOVACÍ NÁDRŽKA

pro sádrokartonové konstrukce, standardní výška, pro montáž ViClean doporučujeme vestavnou sadu pro hrubou stavbu 9218 51

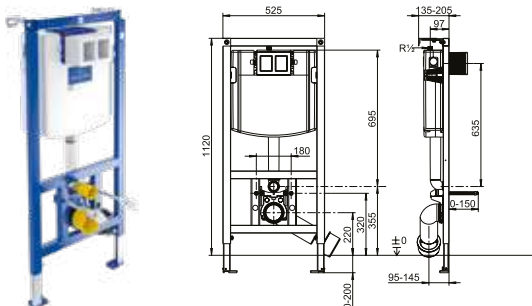

Objednací číslo	Popis		kus/ pal.	kg/ kus	
9224 61 00	525 x 1120 x 135 mm samonosná ocelová rámová konstrukce opatřená práškovým lakem, kompletně smontovaný, ovládání zepředu, s malým revizním otvorem, vč. obsáhlého upevňovacího a spojovacího materiálu		445,-	10	12,5
pro závěsná WC, do sádrokartonu, montáž před masivní zeď, do sádrokartonových příček atd., Snadné spojení s ovládací deskou pomocí bowdenů s bajonetovým spojem, rozsah nastavení noh od hrubé podlahy po hotovou podlahu: 0–200 mm, Nastavení hloubky prvku přední hrany: 135 - 205 mm, 4 body upevnění ke stěně, podomítková splachovací nádržka s izolační vložkou zabraňující rosení, s dvojnásobným dávkováním vody (7,5-4,5 l/4-3 l), tovární nastavení 6/3 l, s napouštěcím ventilem třídy hlučnosti I, přípojovací sada pro dvoudílný rohový ventil R1/2, objímka odpadového kolena s 4 polohami nastavení, PE WC odpadové koleno DN 90 (Ø 90) s přechodkou DN 90 (Ø 90) / DN 100 (Ø 110) s chráničkou, přípojovací sada pro klozet DN90 (Ø 90) / 180 mm, kompletní, ochranná montážní krabice pro revizní otvor s možností zkrácení, ohebná hadice k napouštěcímu ventilu, k našroubování bez nářadí, stavitelný regulátor průtoku pro správné nastavení splachování u klozetů bez splachovacího kruhu, certifikační značka pro podomítkovou splachovací nádržku: třída hlučnosti I, vč. 2 nástěnných držáků, včetně podpěr snadno nastavitelných v různé výšce, 2 upevňovací šrouby záchodové mísy, rozteč 180/230 mm, s pouzdem a maticemi, montážní návod, bez ovládacích tlačítek, baleno v kartonu					
9218 51 00	VICONNECT SADA PRO HRUBOU STAVBU pouze pro montáž s montážním prvkem ViConnect a ViClean		56,-	900	0,1
9219 80 00	VICONNECT PŘIPOJOVACÍ SADA 1/2" pouze pro montáž s montážním prvkem ViConnect 9224 61 00 / 9224 27 00 a ViClean		150,-	900	0,3
9221 15 00	SADA PRO PŘIPOJENÍ VICONNECT 3/8" pouze pro montáž s montážním prvkem ViConnect 9224 61 00 / 9224 27 00 a ViClean		150,-	900	0,2
9223 85 00	ROZŠÍŘUJÍCÍ SADA PRO OVLÁDACÍ DESKY VICONNECT pro vyrovnání u stěnových konstrukcí velkých tlouštěk		102,-	720	0,1
9221 40 00	PRVEK PRO NAPOJENÍ ODSÁVÁNÍ ZÁPACHU (SAMOTNÉ ODSÁVÁNÍ NENÍ SOUČÁSTÍ) kombinace s odvětrávacími zařízeními je možná připojením ke kolenu splachovací trubky		123,-	120	0,4

PRO S PODOMÍTKOVÁ SPLACHOVACÍ NÁDRŽKA

pro sádrokartonové konstrukce, standardní výška, (ViConnect Pro S nelze kombinovat s ViClean nebo ViCare/O.novo Vita)

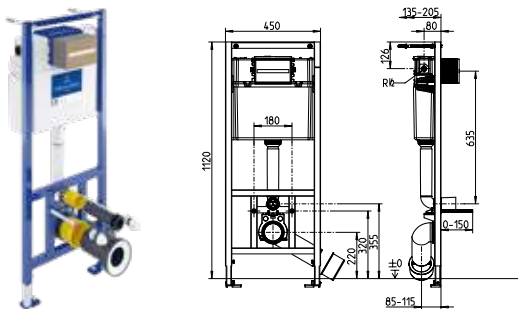

Objednací číslo	Popis		kus/ pal.	kg/ kus	
9209 96 00	450 x 1120 x 135 mm samonosná ocelová konstrukce opatřená práškovým lakem, kompletně smontovaný, ovládání zepředu, s malým revizním otvorem, vč. obsáhlého upevňovacího a spojovacího materiálu, testováno dle EN 14055		296,-	17	10,3
Ize kombinovat se závěsným klozetem (s hloubkou až 620 mm), do sádrokartonu, montáž před masivní zeď, do sádrokartonových příček atd., Snadné spojení s ovládací deskou pomocí bowdenů s bajonetovým spojem, rozsah nastavení noh od hrubé podlahy po hotovou podlahu: 0–200 mm, nastavení hloubky přední hrany prvku 135–200mm, vč. 2 nástěnných madel, podomítková splachovací nádržka s izolační vložkou zabraňující rosení, s dvojnásobným dávkováním vody (7,5-4,5 l/4-3 l), tovární nastavení 6/3 l, s napouštěcím ventilem třídy hlučnosti I, 1-dílná přípojovací sada rohového ventilu R1/2, PE WC odpadové koleno DN 90 (Ø 90) s přechodkou DN 90 (Ø 90) / DN 100 (Ø 110) s chráničkou, přípojovací sada pro klozet DN90 (Ø 90) / 180 mm, kompletní, ochranná montážní krabice pro revizní otvor s možností zkrácení, ohebná hadice k napouštěcímu ventilu, k našroubování bez nářadí, certifikační značka pro podomítkovou splachovací nádržku: třída hlučnosti I, různé materiály, vč. 2 nástěnných držáků, se stavitelnými patkami a upevňovacím materiálem, 2 upevňovací šrouby záchodové mísy, rozteč 180 mm, s pouzdem a maticemi, montážní návod, bez ovládacích tlačítek, baleno v kartonu					
9223 85 00	ROZŠÍŘUJÍCÍ SADA PRO OVLÁDACÍ DESKY VICONNECT pro vyrovnání u stěnových konstrukcí velkých tlouštěk		102,-	720	0,1

balení Combi-Pack ViConnect/O.novo: klozet 5660 R0 01 + montážní prvek pro WC dva kusy + ovládací tlačítka 9224 90, viz strana 258

XX = dosadte kód barvy

61 = pochromováno, 68 = bílá, 69 = Matně pochromováno, AN = Black Matt, D8 = Anthracite Matt, LC = Stainless steel, N5 = White Matt, RA = Glass Glossy Grey, RB = Glass Glossy Black, RE = Glass Glossy White

INSTALAČNÍ SYSTÉMY VICONNECT

€ bez DPH

PODOMÍTKOVÁ SPLACHOVACÍ NÁDRŽKA

pro sádkartonové konstrukce, nízké, montážní výška 1120 mm

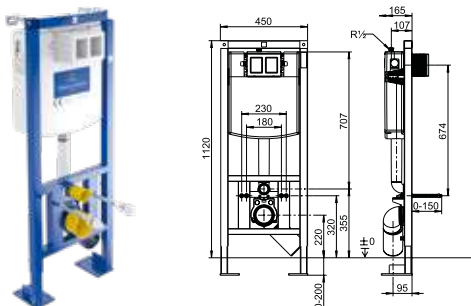

Objednací číslo	Popis		kus/ pal.	kg/ kus
9224 65 00	450 x 1120 x 165 mm samonosná ocelová rámová konstrukce opatřená práškovým lakem, kompletně smontovaný		600,-	8 19,8
<p>pro závěsná WC, do sádkartonu, pro montáž do volného prostoru, rozsah nastavení noh od hrubé podlahy po hotovou podlahu: 0–200 mm, nastavení hloubky přední hrany prvku 165–215mm, 2 upevňovací body, podomítková splachovací nádržka s izolační vložkou zabraňující rosení, s dvojitým dávkováním vody 3/6 l, max. objem splachovací vody 7,5 l, s napouštěcím ventilem třídy hlučnosti I, ohebná hadice k napouštěcímu ventilu, k našroubování bez nářadí, připojovací sada pro dvoudílný rohový ventil R1/2, upevňovací objímka, nastavitelná ve 4 polohách, ochranná montážní krabice pro revizní otvor s možností zkrácení, s hloubkově nastavitelným odpadovým kolenem 90° DN 90 (Ø 90) / DN 100 (Ø 110) s chráničkou, připojovací sada pro klozet DN90 (Ø 90) / 180 mm, kompletní, certifikační značka pro podomítkovou splachovací nádržku: třída hlučnosti I, s nástěnným držákem, včetně noh pro velká zatížení a upevňovacího materiálu, s ochranou splachovací trubky, 2 upevňovací šrouby záchodové mísy, rozteč 180/230 mm, s pouzdem a maticemi, montážní návod, bez ovládacích tlačítek, baleno jednotlivě v kartónu</p>				
9223 85 00	ROZŠÍŘUJÍCÍ SADA PRO OVLÁDACÍ DESKY VICONNECT pro vyrovnání u stěnových konstrukcích velkých tloušťek		102,-	720 0,1

PODOMÍTKOVÁ SPLACHOVACÍ NÁDRŽKA

pro sádkartonové konstrukce, nízké, montážní výška 820 mm

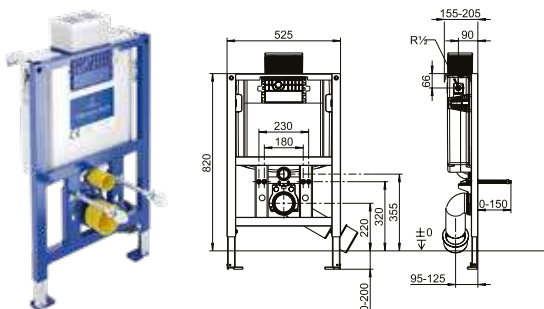

Objednací číslo	Popis		kus/ pal.	kg/ kus
9224 75 00	525 x 820 x 155 mm samonosná ocelová rámová konstrukce opatřená práškovým lakem, kompletně smontovaný, ovládání zepředu/shora, s malým revizním otvorem, vč. obsáhlého upevňovacího a spojovacího materiálu		600,-	14 13,9
<p>pro závěsná WC, do sádkartonu, montáž před masivní zeď, do sádkartonových příček atd., rozsah nastavení noh od hrubé podlahy po hotovou podlahu: 0–200 mm, Snadné spojení s ovládací deskou pomocí bowdenů s bajonetovým spojem, Nastavení hloubky prvku přední hrany: 155 - 205 mm, 4 body upevnění ke stěně, podomítková splachovací nádržka s izolační vložkou zabraňující rosení, s dvojitým dávkováním vody, max. objem splachovací vody 4/7,5 l, tovární nastavení 6/3 l, s napouštěcím ventilem třídy hlučnosti I, rohový ventil R1/2, objímka odpadového kolena s 4 polohami nastavení, PE WC odpadové koleno DN 90 (Ø 90) s přechodkou DN 90 (Ø 90) / DN 100 (Ø 110) s chráničkou, připojovací sada pro klozet DN90 (Ø 90) / 180 mm, kompletní, ochranná montážní krabice pro revizní otvor s možností zkrácení, ohebná hadice k napouštěcímu ventilu, k našroubování bez nářadí, certifikační značka pro podomítkovou splachovací nádržku: třída hlučnosti I, vč. 2 nástěnných držáků, včetně podpěr snadno nastavitelných v různé výšce, 2 upevňovací šrouby záchodové mísy, rozteč 180/230 mm, s pouzdem a maticemi, montážní návod, bez ovládacích tlačítek, baleno v kartónu</p>				
9223 85 00	ROZŠÍŘUJÍCÍ SADA PRO OVLÁDACÍ DESKY VICONNECT pro vyrovnání u stěnových konstrukcích velkých tloušťek		102,-	720 0,1

balení Combi-Pack ViConnect/O.novo: klozet 5660 R0 01 + montážní prvek pro WC dva kusy + ovládací tlačítka 9224 90, viz strana 258

XX = dosadíte kód barvy
61 = pochromováno, 68 = bílá, 69 = Matně pochromováno, AN = Black Matt, D8 = Anthracite Matt, LC = Stainless steel, N5 = White Matt, RA = Glass Glossy Grey, RB = Glass Glossy Black, RE = Glass Glossy White

INSTALAČNÍ SYSTÉMY VICONNECT

€ bez DPH

PODOMÍTKOVÁ SPLACHOVACÍ NÁDRŽKA

pro sádkartonové konstrukce, nízké, montážní výška 980 mm

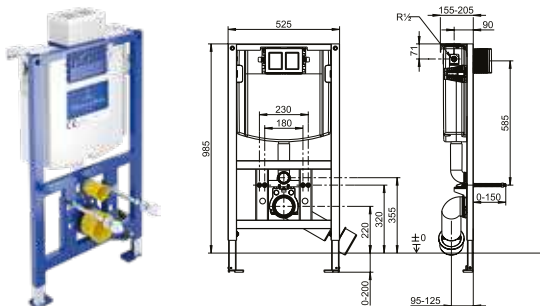

Objednací číslo	Popis		kus/ pal.	kg/ kus	
9224 78 00	525 x 985 x 135 mm samonosná ocelová rámová konstrukce opatřená práškovým lakem, kompletně smontovaný, ovládání zepředu/shora, s malým revizním otvorem, vč. obsáhlého upevňovacího a spojovacího materiálu		600,-	11	14,5
<p>pro závěsná WC, do sádkartonu, montáž před masivní zeď, do sádkartonových příček atd., Snadné spojení s ovládací deskou pomocí bowdenů s bajonetovým spojem, rozsah nastavení noh od hrubé podlahy po hotovou podlahu: 0–200 mm, Nastavení hloubky prvku přední hrany: 155 - 205 mm, 4 body upevnění ke stěně, podomítková splachovací nádržka s izolační vložkou zabraňující rosení, s dvojitým dávkováním vody (7,5-4,5 l/4-3 l), max. objem splachovací vody 4/7,5 l, tovární nastavení 6/3 l, s napouštěcím ventilem třídy hlučnosti I, rohový ventil R1/2, objímka odpadového kolena s 4 polohami nastavení, PE WC odpadové koleno DN 90 (Ø 90) s přechodkou DN 90 (Ø 90) / DN 100 (Ø 110) s chráničkou, přípojovací sada pro klobouk DN90 (Ø 90) / 180 mm, kompletní, ochranná montážní krabice pro revizní otvor s možností zkrácení, ohebná hadice k napouštěcímu ventilu, k našroubování bez nářadí, certifikační značka pro podomítkovou splachovací nádržku: třída hlučnosti I, vč. 2 nástěnných držáků, včetně podpěr snadno nastavitelných v různé výšce, 2 upevňovací šrouby záchodové mísy, rozteč 180/230 mm, s pouzdrem a maticemi, montážní návod, bez ovládacích tlačítek, baleno v kartonu</p>					
9223 85 00	ROZŠÍŘUJÍCÍ SADA PRO OVLÁDACÍ DESKY VICONNECT pro vyrovnání u stěnových konstrukcí velkých tlouštěk		102,-	720	0,1

PODOMÍTKOVÁ SPLACHOVACÍ NÁDRŽKA COMPACT

pro sádkartonové konstrukce, se splachovací nádržkou 80mm, montážní hloubka min. 90 mm

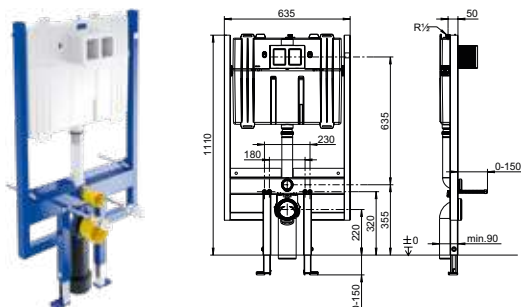

Objednací číslo	Popis		kus/ pal.	kg/ kus	
9224 76 00	635 x 1120 x 90 mm samonosná ocelová rámová konstrukce opatřená práškovým lakem, kompletně smontovaný, vč. obsáhlého upevňovacího a spojovacího materiálu, ovládání zepředu		600,-	10	13,8
<p>pro závěsná WC, do sádkartonu, montáž před masivní zeď, do sádkartonových příček atd., Snadné spojení s ovládací deskou pomocí bowdenů s bajonetovým spojem, rozsah nastavení noh od hrubé podlahy po hotovou podlahu: 0–200 mm, hloubka přední hrany prvku: min. 90 mm, splachovací nádržkou 80 mm, 6 upevňovací body, podomítková splachovací nádržka s izolační vložkou zabraňující rosení, s dvojitým dávkováním vody 3/6 l, nastavitelným na 3/4,5 l, max. objem splachovací vody 7,5 l, s napouštěcím ventilem třídy hlučnosti I, ohebná hadice k napouštěcímu ventilu, k našroubování bez nářadí, přípojovací sada pro rohový ventil R1/2, ochranná montážní krabice pro revizní otvor s možností zkrácení, odpadové koleno 90° DN 90 (Ø 90) / s přechodkou DN90 (Ø90) / DN100 (Ø110), s chráničkou, přípojovací sada pro klobouk DN90 (Ø 90) / 180 mm, kompletní, certifikační značka pro podomítkovou splachovací nádržku: třída hlučnosti I, s nástěnným držákem, včetně noh a upevňovacího materiálu, 2 upevňovací šrouby záchodové mísy, rozteč 180 mm, s pouzdrem a maticemi, montážní návod, upevňovací šroub, bez ovládacích tlačítek, baleno jednotlivě v kartónu</p>					
9223 85 00	ROZŠÍŘUJÍCÍ SADA PRO OVLÁDACÍ DESKY VICONNECT pro vyrovnání u stěnových konstrukcí velkých tlouštěk		102,-	720	0,1

balení Combi-Pack ViConnect/O.novo: klobouk 5660 R0 01 + montážní prvek pro WC dva kusy + ovládací tlačítka 9224 90, viz strana 258

XX = dosadte kód barvy
61 = pochromováno, 68 = bílá, 69 = Matně pochromováno, AN = Black Matt, D8 = Anthracite Matt, LC = Stainless steel, N5 = White Matt, RA = Glass Glossy Grey, RB = Glass Glossy Black, RE = Glass Glossy White

INSTALAČNÍ SYSTÉMY VICONNECT

€ bez DPH

UPEVŇOVACÍ PRVEK PRO MADLA

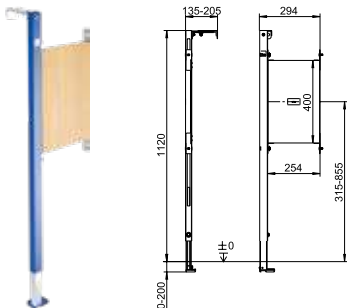

Objednací číslo	Popis		kus/ pal.	kg/ kus
9219 83 00	310 x 1150 x 55 mm pro instalaci bezbarierového sklopného madla, pro montáž vlevo	305,-	24	4,7

do sádkartonu, rozsah nastavení noh od hrubé podlahy po hotovou podlahu: 0–200 mm, Nastavení hloubky prvku přední hrany: 135 - 205 mm, vč. samosvorných noh se stavitelnými patkami, upevňovací šroub

UPEVŇOVACÍ PRVEK PRO MADLA

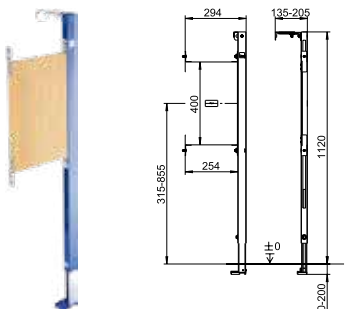

Objednací číslo	Popis		kus/ pal.	kg/ kus
9221 09 00	310 x 1150 x 135 mm pro instalaci bezbarierového sklopného madla, pro montáž vpravo	305,-	24	5,4

do sádkartonu, rozsah nastavení noh od hrubé podlahy po hotovou podlahu: 0–200 mm, Nastavení hloubky prvku přední hrany: 135 - 205 mm, vč. samosvorných noh se stavitelnými patkami, upevňovací šroub

balení Combi-Pack ViConnect/O.novo: klozet 5660 R0 01 + montážní prvek pro WC dva kusy + ovládací tlačítka 9224 90, viz strana 258

XX = dosadte kód barvy

61 = pochromováno, 68 = bílá, 69 = Matně pochromováno, AN = Black Matt, D8 = Anthracite Matt, LC = Stainless steel, N5 = White Matt, RA = Glass Glossy Grey, RB = Glass Glossy Black, RE = Glass Glossy White

INSTALAČNÍ SYSTÉMY VICONNECT

€ bez DPH

MONTÁŽNÍ PRVEK PRO WC

pro zděné konstrukce, montážní hloubka 125 mm

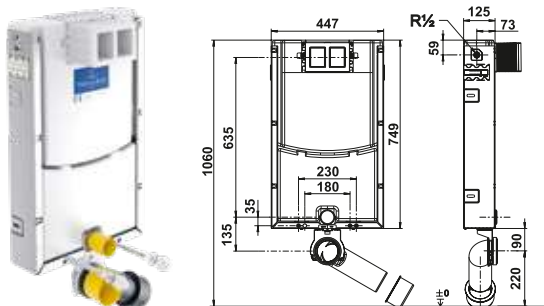



Objednací číslo	Popis		kus/ pal.	kg/ kus	
9224 79 00	447 x 749 x 125 mm tvořená pozinkovaným prvkem tvaru U se 6 upevňovacími úhelníky, ovládání zepředu		282,-	11	7,1

pro závěsná WC, k zazdění nebo osazení do předstěny před masivní zeď. Snadné spojení s ovládací deskou pomocí bowdenů s bajonetovým spojem, ohebná hadice k napouštěcímu ventilu, k našroubování bez nářadí, ochranná montážní krabice pro revizní otvor s možností zkrácení, odpadové koleno 90° DN 90 (Ø 90) / s přechodkou DN 90 (Ø 90) / DN 110 (Ø 110), s chráničkou, přípojovací sada pro klozet DN 90 (Ø 90)/180 mm celkem, podomítková splachovací nádržka s izolační vložkou zabraňující rosení, s dvojitým dávkováním vody 3/6 l, nastavitelným na 3/4,5 l, max. objem splachovací vody 7,5 l, s napouštěcím ventilem třídy hlučnosti I, přípojovací sada pro dvoudílný rohový ventil R1/2, upevňovací objímka odpadového kolena, nastavitelná ve 4 polohách, certifikační značka pro podomítkovou splachovací nádržku: třída hlučnosti I, stavitelný regulátor průtoku pro správné nastavení splachování u klozetů bez splachovacího kruhu, upevňovací materiál M12 pro záchodovou mísu, upevňovací šroub, bez ovládacích tlačítek, baleno jednotlivě v kartónu

MONTÁŽNÍ PRVEK PRO WC COMPACT

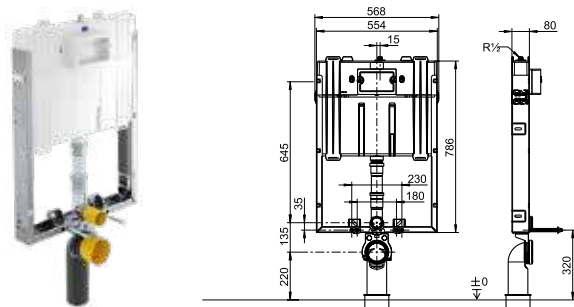
pro zděné konstrukce, montážní hloubka 80 mm



Objednací číslo	Popis		kus/ pal.	kg/ kus	
9224 84 00	650 x 786 x 80 mm tvořená pozinkovaným prvkem tvaru U se 6 upevňovacími úhelníky, ovládání zepředu		305,-	20	6

pro závěsná WC, Snadné spojení s ovládací deskou pomocí bowdenů s bajonetovým spojem, ohebná hadice k napouštěcímu ventilu, k našroubování bez nářadí, upevňovací objímka, nastavitelná ve 4 polohách, ochranná montážní krabice pro revizní otvor s možností zkrácení, odpadové koleno 90° DN 90 (Ø 90) / s přechodkou DN 90 (Ø 90) / DN 110 (Ø 110), s chráničkou, přípojovací sada pro klozet DN 90 (Ø 90)/180 mm celkem, s namontovanou podomítkovou splachovací nádržkou s izolační vložkou zabraňující rosení, s dvojitým dávkováním vody 3/6 l, nastavitelným na 3/4,5 l, max. objem splachovací vody 7,5 l, s napouštěcím ventilem třídy hlučnosti I, certifikační značka pro podomítkovou splachovací nádržku: třída hlučnosti I, upevňovací materiál M12 pro záchodovou mísu, upevňovací šroub, perlička, bez ovládacích tlačítek, baleno jednotlivě v kartónu

balení Combi-Pack ViConnect/O.novo: klozet 5660 R0 01 + montážní prvek pro WC dva kusy + ovládací tlačítka 9224 90, viz strana 258

XX = dosadte kód barvy

61 = pochromováno, 68 = bílá, 69 = Matně pochromováno, AN = Black Matt, D8 = Anthracite Matt, LC = Stainless steel, N5 = White Matt, RA = Glass Glossy Grey, RB = Glass Glossy Black, RE = Glass Glossy White



INSTALAČNÍ SYSTÉMY VICONNECT

€ bez DPH

PODOMÍTKOVÁ SPLACHOVACÍ NÁDRŽKA

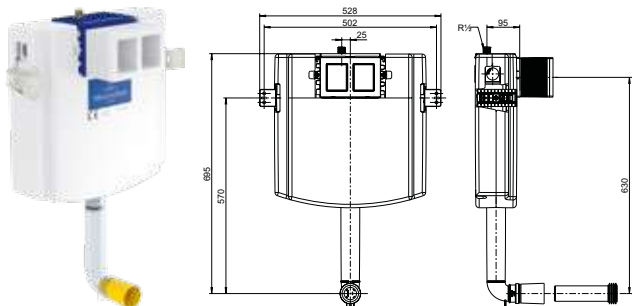
montážní výška 1120 mm





Objednací číslo	Popis		kus/ pal.	kg/ kus	
9224 83 00	528 x 735 x 124 mm ovládání zepředu, s malým revizním otvorem, ovládání zepředu/shora	 	336,-	20	3,6

ochranná montážní krabice pro revizní otvor s možností zkrácení, Snadné spojení s ovládací deskou pomocí bowdenů s bajonetovým spojem, přenos funkce tlačítek bowdeny k odtokové soupravě, podomítková splachovací nádržka s izolační vložkou zabraňující rosení, s dvojitým dávkováním vody (7,5-4,5 l/4-3 l), tovární nastavení 6/3 l, stavitelný regulátor průtoku pro správné nastavení splachování u klozetů bez splachovacího kruhu, přenos funkce tlačítek bowdeny k odtokové soupravě, splachovací koleno s chráničkou, s napouštěcím ventilem třídy hlučnosti I, přípojovací sada pro dvoudílný rohový ventil R1/2, ochranná montážní krabice pro revizní otvor s možností zkrácení, certifikační značka pro podomítkovou splachovací nádržku: třída hlučnosti I, s upevňovacími úhelníky, bez upevňovacího materiálu, bez upevnění WC mísy, baleno v kartonu

PODOMÍTKOVÁ SPLACHOVACÍ NÁDRŽKA COMPACT

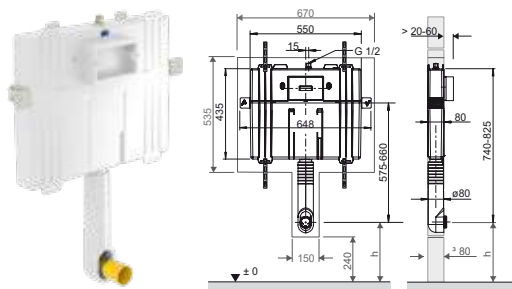
montážní hloubka 80 mm



Objednací číslo	Popis		kus/ pal.	kg/ kus	
9224 82 00	648 x 740/825 x 80 mm ovládání zepředu		290,-	26	3,5

pro závěsná WC, pro závěsná i stojící WC, ke stěně, ochranná montážní krabice pro revizní otvor s možností zkrácení, Snadné spojení s ovládací deskou pomocí bowdenů s bajonetovým spojem, 4 upevňovací body, podomítková splachovací nádržka s izolační vložkou zabraňující rosení, s dvojitým dávkováním vody 3/6 l, nastavitelným na 3/4,5 l, max. objem splachovací vody 7,5 l, s napouštěcím ventilem třídy hlučnosti I, přípojovací sada pro rohový ventil R1/2, ochranná montážní krabice pro revizní otvor s možností zkrácení, nastavitelné splachovací koleno s izolací a montážní záslepkou-chráničkou, certifikační značka pro podomítkovou splachovací nádržku: třída hlučnosti I, splachovací trubka bílá, spojka splachovací trubky, montážní záslepka-chránička a krycí rozeta v bílé barvě, s upevňovacími úhelníky, upevňovací šroub, perlínka, bez ovládacích tlačítek, bez upevnění WC mísy, baleno jednotlivě v kartónu

balení Combi-Pack ViConnect/O.novo: klozet 5660 R0 01 + montážní prvek pro WC dva kusy + ovládací tlačítka 9224 90, viz strana 258

XX = dosadte kód barvy

61 = pochromováno, 68 = bílá, 69 = Matně pochromováno, AN = Black Matt, D8 = Anthracite Matt, LC = Stainless steel, N5 = White Matt, RA = Glass Glossy Grey, RB = Glass Glossy Black, RE = Glass Glossy White

INSTALAČNÍ SYSTÉMY VICONNECT

€ bez DPH

UMYVADLOVÝ PRVEK

pro sádkartonové konstrukce, standardní výška

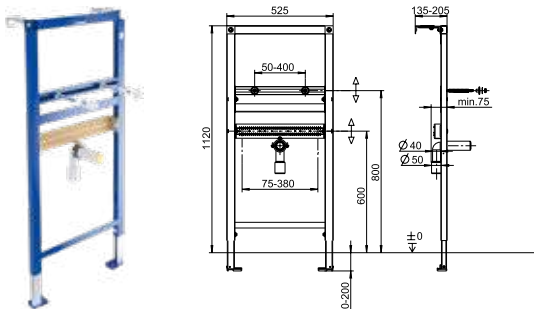

Objednací číslo	Popis		kus/ pal.	kg/ kus
9221 49 00	525 x 1120 x 75 mm samonosná ocelová rámová konstrukce opatřená práškovým lakem, kompletně smontovaný, vč. obsáhlého upevňovacího a spojovacího materiálu	245,-	10	8,1

do sádkartonu, montáž před masivní zeď, do sádkartonových příček atd., rozsah nastavení noh od hrubé podlahy po hotovou podlahu: 0–200 mm, Nastavení hloubky prvku přední hrany: 135 - 205 mm, 4 upevňovací body, univerzálně použitelné pro umyvadla a umývatka, s lepenou vrstvenou dřevěnou deskou a stupnicí rozměrů pro volně volitelné umístění systémových nástěnných tvarovek vodovodního potrubí, s 2 upínacími čepy M 10 pro umyvadlo vč. ochranného krytu a upevnění umyvadla, s univerzálním odtokovým obloukem DN 50 (Ø 50) / DN 40 (Ø 40) vč. pryžové manžety pro zápachový uzávěr odpadního hrdla DN 40 (Ø 40) / DN 32 (Ø 32), ochranný kryt a zvukově izolační spona odtoku, s nástěnným držákem, s ochranou splachovací trubky, montážní návod, včetně podpěr snadno nastavitelných v různé výšce, baleno jednotlivě v kartónu

INSTALAČNÍ BLOK PRO VÝLEVKU

pro sádkartonové konstrukce

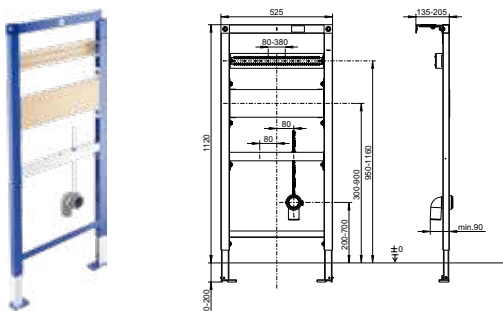

Objednací číslo	Popis		kus/ pal.	kg/ kus
9209 40 00	525 x 1120 x 85 mm samonosná ocelová rámová konstrukce opatřená práškovým lakem, kompletně smontovaný, vč. obsáhlého upevňovacího a spojovacího materiálu	261,-	10	8,5

do sádkartonu, montáž před masivní zeď, do sádkartonových příček atd., rozsah nastavení noh od hrubé podlahy po hotovou podlahu: 0–200 mm, Nastavení hloubky prvku přední hrany: 135 - 205 mm, 4 upevňovací body, univerzálně nastavitelné pro výlevky a vodovodní baterie, vč. 2 nástěnných madel, vč. samosvorných noh se stavitelnými patkami a montážním materiálem, s odtokovým obloukem DN 50 (Ø 50) a zvukově izolační sponou odtoku, se závitovou tyčí M8 x 300 mm, se 2 deskami z vodovzdorné vícevrstvé překližky, všechny traverzy předběžně smontovány, baleno jednotlivě v kartónu

balení Combi-Pack ViConnect/O.novo: klozet 5660 R0 01 + montážní prvek pro WC dva kusy + ovládací tlačítka 9224 90, viz strana 258

XX = dosadte kód barvy

61 = pochromováno, 68 = bílá, 69 = Matně pochromováno, AN = Black Matt, D8 = Anthracite Matt, LC = Stainless steel, N5 = White Matt, RA = Glass Glossy Grey, RB = Glass Glossy Black, RE = Glass Glossy White

INSTALAČNÍ SYSTÉMY VICONNECT

€ bez DPH

BIDETOVÝ PRVEK

pro sádkartonové konstrukce, standardní výška

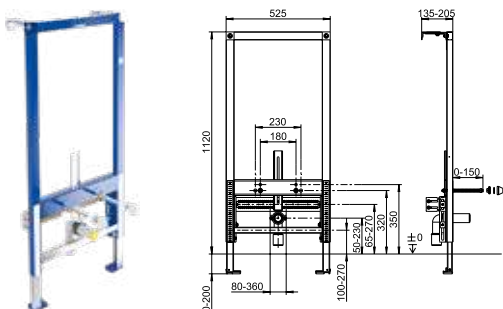

Objednací číslo	Popis		kus/ pal.	kg/ kus
9221 48 00	525 x 1120 x 100 mm samonosná ocelová rámová konstrukce opatřená práškovým lakem, kompletně smontovaný	390,-	10	10,5

do sádkartonu, montáž před masivní zeď, do sádkartonových příček atd., rozsah nastavení noh od hrubé podlahy po hotovou podlahu: 0–200 mm, Nastavení hloubky prvku přední hrany: 135 - 205 mm, 4 upevňovací body, univerzálně nastavitelné pro bidet, s lepenou vrstvenou dřevěnou deskou a stupnicí rozměrů pro volně volitelné umístění systémových nástěnných tvarovek vodovodního potrubí, s univerzálním odtokovým obloukem DN 50 (Ø 50) / DN 40 (Ø 40), včetně pryžové manžety DN 40 (Ø 40) / DN 32 (Ø 32) a ochranného krytu, s 2 přídržnými čepy M 12 nastavitelné 180/230 mm včetně ochranného prvku, matič a bílých krytů, se zvukově izolační sponou odtoku, s nástěnným držákem, včetně podpěr snadno nastavitelných v různé výšce, montážní návod, baleno jednotlivě v kartónu

PISOÁROVÝ PRVEK

pro sádkartonové konstrukce, standardní výška

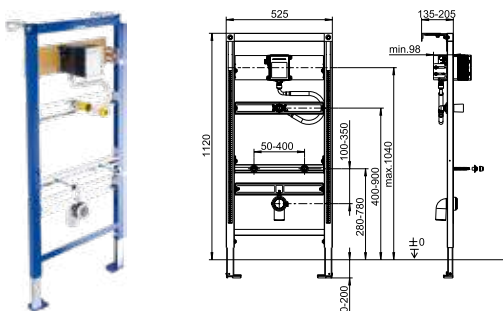

Objednací číslo	Popis		kus/ pal.	kg/ kus
9219 89 00	525 x 1120 x 98 mm samonosná ocelová rámová konstrukce opatřená práškovým lakem, kompletně smontovaný, vč. obsáhlého upevňovacího a spojovacího materiálu	430,-	10	8,1

do sádkartonu, montáž před masivní zeď, do sádkartonových příček atd., rozsah nastavení noh od hrubé podlahy po hotovou podlahu: 0–200 mm, Nastavení hloubky prvku přední hrany: 135 - 205 mm, 4 upevňovací body, univerzálně nastavitelné pro pisoárovou mísu, s odtokovým obloukem DN 50 (Ø 50) a zvukově izolační sponou odtokového oblouku, přípojovací sada Ø 25, s ručně přišroubovatelnou pružnou kovovou hadicí, s univerzální vestavnou sadou pro hrubou stavbu s přístupem k vodovodnímu potrubí pro vestavný ventil, všechny traverzy předběžně smontovány, bez krycí desky pisoáru, s nástěnným držákem, montážní návod, s 2 upínacími čepy M 8 pro pisoár včetně ochranného krytu a chromovaných krytů, včetně podpěr snadno nastavitelných v různé výšce, baleno jednotlivě v kartónu

balení Combi-Pack ViConnect/O.novo: klozet 5660 R0 01 + montážní prvek pro WC dva kusy + ovládací tlačítka 9224 90, viz strana 258

XX = dosadte kód barvy

61 = pochromováno, 68 = bílá, 69 = Matně pochromováno, AN = Black Matt, D8 = Anthracite Matt, LC = Stainless steel, N5 = White Matt, RA = Glass Glossy Grey, RB = Glass Glossy Black, RE = Glass Glossy White

INSTALAČNÍ SYSTÉMY VICONNECT

€ bez DPH

PISOÁROVÝ PRVEK PRO PROTECT

pro sádkartonové konstrukce, standardní výška

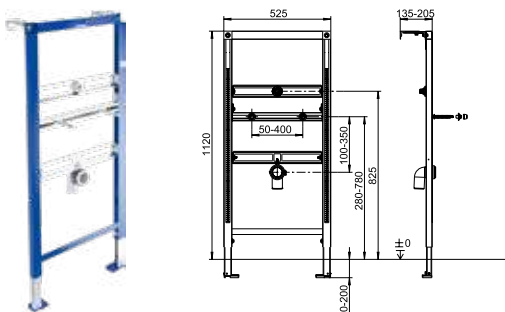

Objednací číslo	Popis		kus/ pal.	kg/ kus
9221 85 00	525 x 1120 x 80 mm samonosná ocelová rámová konstrukce opatřená práškovým lakem, kompletně smontovaný, vč. obsáhlého upevňovacího a spojovacího materiálu	313,-	10	7,2

do sádkartonu, montáž před masivní zeď, do sádkartonových příček atd., rozsah nastavení noh od hrubé podlahy po hotovou podlahu: 0–200 mm, Nastavení hloubky prvku přední hrany: 135 - 205 mm, 4 upevňovací body, univerzálně nastavitelné pro pisoárovou mísu, s 1 zvukově izolační stěnovou průchodkou, s odtokovým obloukem DN 50 (Ø 50) a zvukově izolační sponou odtoku, všechny traverzy předběžně smontovány, pro pisoáry s integrovaným ovládním, pro tlačítko splachování (není obsaženo v dodávce), lze kombinovat s elektronickým ovládním pisoáru ProDetect od Villeroy & Boch, s nástěnným držákem, montážní návod, bez ovládacích tlačítek, s 2 upínacími čepy M 8 pro pisoár včetně ochranného krytu a chromovaných krytů, včetně podpěr snadno nastavitelných v různé výšce, baleno jednotlivě v kartónu

SPRCHOVÝ/VANOVÝ INSTALAČNÍ BLOK PRO NÁSTĚNNÉ BATERIE

pro sádkartonové konstrukce

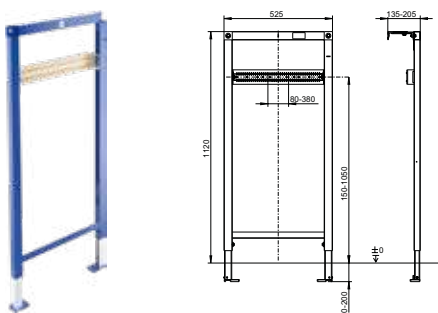

Objednací číslo	Popis		kus/ pal.	kg/ kus
9209 18 00	525 x 1120 x 65 mm samonosná ocelová rámová konstrukce opatřená práškovým lakem	183,-	10	6,2

do sádkartonu, montáž před masivní zeď, do sádkartonových příček atd., rozsah nastavení noh od hrubé podlahy po hotovou podlahu: 0–200 mm, Nastavení hloubky prvku přední hrany: 135 - 205 mm, 4 upevňovací body, vč. samosvorných noh se stavitelnými patkami a montážním materiálem, vč. 2 nástěnných madel, všechny traverzy předběžně smontovány, univerzálně nastavitelné, sestávající z vodovodné vícevrstvé překližky s pozinkovanými bočními plechy, k upevnění instalovaných podomítkových těles, baleno jednotlivě v kartónu

balení Combi-Pack ViConnect/O.novo: klozet 5660 R0 01 + montážní prvek pro WC dva kusy + ovládací tlačítka 9224 90, viz strana 258

XX = dosadte kód barvy

61 = pochromováno, 68 = bílá, 69 = Matně pochromováno, AN = Black Matt, D8 = Anthracite Matt, LC = Stainless steel, N5 = White Matt, RA = Glass Glossy Grey, RB = Glass Glossy Black, RE = Glass Glossy White

INSTALAČNÍ SYSTÉMY VICONNECT

€ bez DPH

SPRCHOVÝ/VANOVÝ INSTALAČNÍ BLOK PRO PODOMÍTKOVÉ BATERIE

pro sádkartonové konstrukce

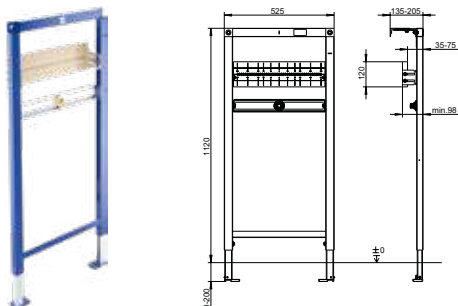

Objednací číslo	Popis		kus/ pal.	kg/ kus
9209 34 00	525 x 1120 x 98 mm samonosná ocelová rámová konstrukce opatřená práškovým lakem		214,-	10 6,5

do sádkartonu, montáž před masivní zeď, do sádkartonových příček atd., rozsah nastavení noh od hrubé podlahy po hotovou podlahu: 0–200 mm, Nastavení hloubky prvku přední hrany: 135 - 205 mm, 4 upevňovací body, vč. 2 nástěnných madel, kompletně smontovaný, výškově nastavitelný podomítkový příčný nosník pro baterii, sestávající z vodovzdorné vícevrstvé překližky s pozinkovanými bočními plechy, k upevnění podomítkových baterií na místě, s 1 zvukově izolační stěnovou průchodkou, baleno jednotlivě v kartónu

OVLÁDACÍ TLAČÍTKA WC

100S

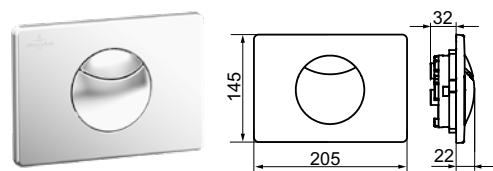

Objednací číslo	Popis	61	68	69	kus/ pal.	kg/ kus
9224 85 XX	205 x 145 x 22 mm z kvalitního plastu	119,-	85,-	119,-	224	0,3

osazovací rámeček a upevňovací čepy, baleno jednotlivě v kartónu

OVLÁDACÍ TLAČÍTKA WC

100M

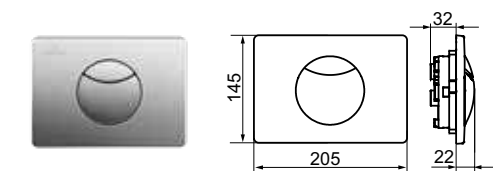

Objednací číslo	Popis	LC	kus/ pal.	kg/ kus
9224 85 XX	205 x 145 x 22 mm z kvalitního plastu nebo nerezové oceli	173,-	224	0,27

osazovací rámeček a upevňovací čepy, nerezová ovládací deska s pojistným šroubem, baleno jednotlivě v kartónu

balení Combi-Pack ViConnect/O.novo: klozet 5660 R0 01 + montážní prvek pro WC dva kusy + ovládací tlačítka 9224 90, viz strana 258

XX = dosadte kód barvy

61 = pochromováno, 68 = bílá, 69 = Matně pochromováno, AN = Black Matt, D8 = Anthracite Matt, LC = Stainless steel, N5 = White Matt, RA = Glass Glossy Grey, RB = Glass Glossy Black, RE = Glass Glossy White

INSTALAČNÍ SYSTÉMY VICONNECT

€ bez DPH

OVLÁDACÍ DESKY PRO PISOÁRY 100SU

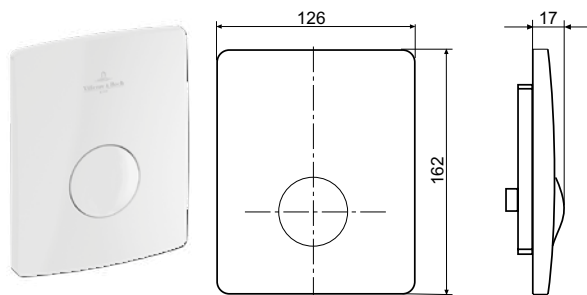

Objednací číslo	Popis	61	68	69	kus/ pal.	kg/ kus
9219 44 XX	126 x 162 x 17 mm z kvalitního plastu, pro vestavnou ventilovou techniku pisoáru s ručním ovládáním	235,-	205,-	235,-	224	0,3

montážní sada, sestávající z krycí desky a tlačítka, přítláčný čep, s montážním rámem, s pneumatickým vestavným ventilem pro pisoár s vnějším závitem 29 x 2 mm, s vestavným filtračním sítím, provozní tlak max. 10 bar, průtok testován dle DIN EN 12541, třída hluku I < 20 dB (A), doba splachování 4 - 20 s, plynule nastavitelná, se speciálním vandalismu odolným připevněním krycí desky, s upevňovacím materiálem, pneumatické splachování pisoáru pod omítkou nezávislé na tlaku vody, dynamický tlak min. 0,5 bar, dynamický tlak max. 10,0 bar, baleno jednotlivě v kartónu

OVLÁDACÍ TLAČÍTKA WC 200S

Chráněný vzor

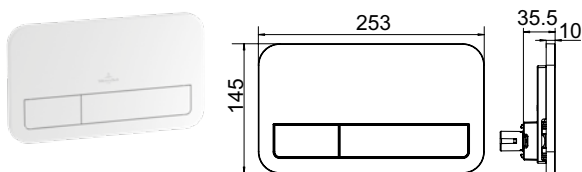

Objednací číslo	Popis	61	68	69, AN	kus/ pal.	kg/ kus
9224 90 XX	253 x 145 x 10 mm z kvalitního plastu	119,-	85,-	119,-	224	0,4

s dvojím dávkováním vody, rámeček ovládacích tlačítek, osazovací rámeček a upevňovací čepy, baleno jednotlivě v kartónu

OVLÁDACÍ TLAČÍTKA WC 200G

Chráněný vzor

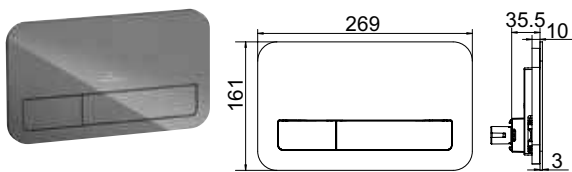

Objednací číslo	Popis	RA, RB, RE	kus/ pal.	kg/ kus
9224 00 XX	269 x 161 x 13 mm Povrch z kvalitního bezpečnostního skla	466,-	144	0,6

s dvojím dávkováním vody, rámeček ovládacích tlačítek, osazovací rámeček a upevňovací čepy, baleno jednotlivě v kartónu

balení Combi-Pack ViConnect/O.novo: klozet 5660 R0 01 + montážní prvek pro WC dva kusy + ovládací tlačítka 9224 90, viz strana 258

XX = dosadíte kód barvy

61 = pochromováno, 68 = bílá, 69 = Matně pochromováno, AN = Black Matt, D8 = Anthracite Matt, LC = Stainless steel, N5 = White Matt, RA = Glass Glossy Grey, RB = Glass Glossy Black, RE = Glass Glossy White

INSTALAČNÍ SYSTÉMY VICONNECT

€ bez DPH

OVLÁDACÍ TLAČÍTKA WC

200G ProActive+

Chráněný vzor

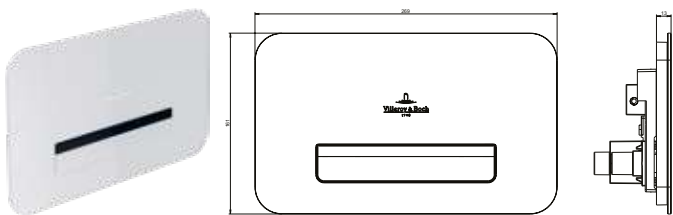

Objednací číslo	Popis	RE	kus/ pal.	kg/ kus
9223 11 XX	269 x 161 x 13 mm elektronická ovládací deska, Aktivní splachování pomocí infračerveného senzoru pro klozety s vícezónovým senzorem a záznamem času, komponenty infračerveného vysílače a přijímače včetně elektroniky rozhraní, hlavního mikrokontroléru, červené LED kontrolky, řízením motoru na destičce senzoru, motorové jednotky s přívodním kabelem, kabelového a datového rozhraní k adaptéru Bluetooth (řídící rozhraní CIF) a pro napájení elektrickým proudem, modul Bluetooth, kabelové a datové rozhraní k samostatné destičce LED, kabelové rozhraní k přijímači 868,4 MHz, pouzdro senzoru z polykarbonátu, optický stínící prvek PP-EPDM, síťový adaptér s přívodním kabelem, volitelně připojení přijímačiho modulu 868,4 MHz pro rádiové spouštění, LED osvětlení loga, barvu a intenzitu lze nastavit, ovládání funkcí pomocí aplikace	1.512,-		0,7

baleno jednotlivě v kartónu

OVLÁDACÍ TLAČÍTKA WC

200M ProActive+

Chráněný vzor

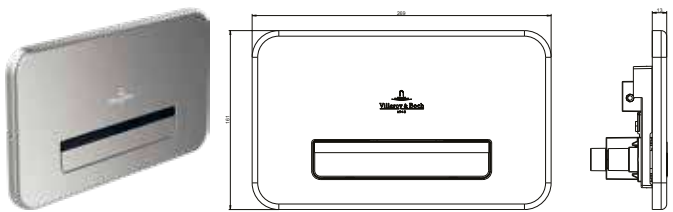

Objednací číslo	Popis	LC	kus/ pal.	kg/ kus
9223 11 XX	269 x 161 x 13 mm elektronická ovládací deska, Aktivní splachování pomocí infračerveného senzoru pro klozety s vícezónovým senzorem a záznamem času, komponenty infračerveného vysílače a přijímače včetně elektroniky rozhraní, hlavního mikrokontroléru, červené LED kontrolky, řízením motoru na destičce senzoru, motorové jednotky s přívodním kabelem, kabelového a datového rozhraní k adaptéru Bluetooth (řídící rozhraní CIF) a pro napájení elektrickým proudem, modul Bluetooth, kabelové a datové rozhraní k samostatné destičce LED, kabelové rozhraní k přijímači 868,4 MHz, pouzdro senzoru z polykarbonátu, optický stínící prvek PP-EPDM, síťový adaptér s přívodním kabelem, volitelně připojení přijímačiho modulu 868,4 MHz pro rádiové spouštění, LED osvětlení loga, barvu a intenzitu lze nastavit, ovládání funkcí pomocí aplikace	1.610,-		0,7

baleno jednotlivě v kartónu

OVLÁDACÍ TLAČÍTKA WC

300S

Chráněný vzor

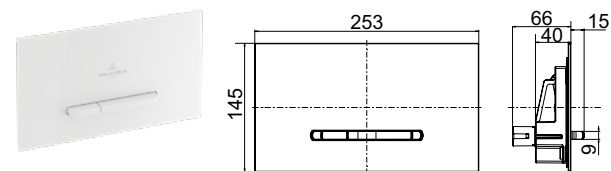

Objednací číslo	Popis	61	68	69	kus/ pal.	kg/ kus
9221 80 XX	253 x 145 x 20 mm z kvalitního plastu	133,-	91,-	133,-	192	0,3

osazovací rámeček a upevňovací čepy, úsporný dvou tlačítkový systém pro velké a malé splachování, baleno jednotlivě v kartónu

balení Combi-Pack ViConnect/O.novo: klozet 5660 R0 01 + montážní prvek pro WC dva kusy + ovládací tlačítka 9224 90, viz strana 258

XX = dosadte kód barvy

61 = pochromováno, 68 = bílá, 69 = Matně pochromováno, AN = Black Matt, D8 = Anthracite Matt, LC = Stainless steel, N5 = White Matt, RA = Glass Glossy Grey, RB = Glass Glossy Black, RE = Glass Glossy White

INSTALAČNÍ SYSTÉMY VICONNECT

€ bez DPH

OVĽADACÍ TLAČÍTKA WC

300S

Chráněný vzor

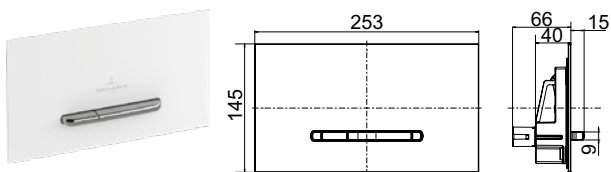

Objednací číslo	Popis	68	kus/ pal.	kg/ kus
9221 61 XX	253 x 145 x 20 mm z kvalitního plastu, tlačítka v chromu	133,-	192	0,4

osazovací rámeček a upevňovací čepy, úsporný dvou tlačítkový systém pro velké a malé splachování, baleno jednotlivě v kartónu

OVĽADACÍ TLAČÍTKA WC

300S

Chráněný vzor

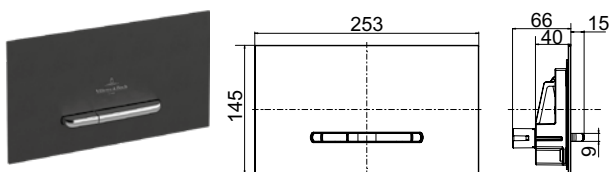

Objednací číslo	Popis	AN, D8, N5	kus/ pal.	kg/ kus
9221 69 XX	253 x 145 x 20 mm z kvalitního plastu, tlačítka v matném chromu	133,-	192	0,4

osazovací rámeček a upevňovací čepy, úsporný dvou tlačítkový systém pro velké a malé splachování, baleno jednotlivě v kartónu

OVĽADACÍ TLAČÍTKA WC

300G

Chráněný vzor

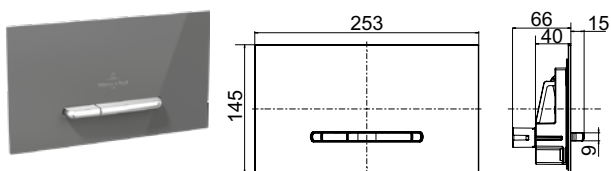

Objednací číslo	Popis	RA, RB, RE	kus/ pal.	kg/ kus
9221 60 XX	253 x 145 x 20 mm Povrch z kvalitního bezpečnostního skla, tlačítka v matném chromu	469,-	192	0,6

osazovací rámeček a upevňovací čepy, úsporný dvou tlačítkový systém pro velké a malé splachování, baleno jednotlivě v kartónu

MONTÁŽNÍ SADA PRO MONTÁŽ V JEDNÉ ROVINĚ

pro 300S, 300G

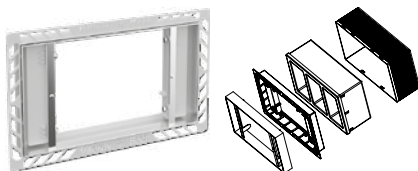

Objednací číslo	Popis	LC	kus/ pal.	kg/ kus
9221 59 XX	295 x 186 x 5-25 mm viditelný rámeček (po vestavbě) z kartáčované nerezové oceli	265,-	75	0,7

Pro zapuštění do roviny se stěnou pro ovládací desky 300S a 300G, montážní sada pro montáž v jedné rovině vč. zvětšeného ochranného krytu

balení Combi-Pack ViConnect/O.novo: klozet 5660 R0 01 + montážní prvek pro WC dva kusy + ovládací tlačítka 9224 90, viz strana 258

XX = dosadte kód barvy

61 = pochromováno, 68 = bílá, 69 = Matně pochromováno, AN = Black Matt, D8 = Anthracite Matt, LC = Stainless steel, N5 = White Matt, RA = Glass Glossy Grey, RB = Glass Glossy Black, RE = Glass Glossy White

INSTALAČNÍ SYSTÉMY VICONNECT

€ bez DPH

DISTANČNÍ RÁMEČEK PRO MONTÁŽ V JEDNÉ ROVINĚ pro 300S, 300G

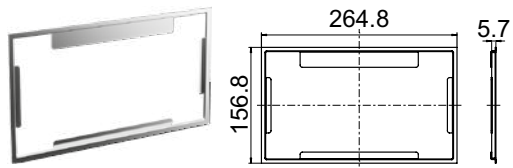

Objednací číslo	Popis	LC	kus/ pal.	kg/ kus
9221 58 XX	265 x 157 x 0,7 mm rámeček z kartáčované nerezové oceli	226,-	448	0,1

distanční rámeček pro zakrytí nerovných dlaždicových hran, v kombinaci s montážní sadou pro montáž v jedné rovině

balení Combi-Pack ViConnect/O.novo: klozet 5660 R0 01 + montážní prvek pro WC dva kusy + ovládací tlačítka 9224 90, viz strana 258

XX = dosadte kód barvy

61 = pochromováno, 68 = bílá, 69 = Matně pochromováno, AN = Black Matt, D8 = Anthracite Matt, LC = Stainless steel, N5 = White Matt, RA = Glass Glossy Grey, RB = Glass Glossy Black, RE = Glass Glossy White

INSTALAČNÍ SYSTÉMY VICONNECT

€ bez DPH

PŘÍSLUŠENSTVÍ

Objednací číslo	Popis		kus/ pal.	kg/ kus
9209 15 00	rádiový spouštěč splachovací jednotky se síťovým adaptérem, pro ovládání dálkovými ovladači pro bezbariérové koupelny podle DIN 18040	2.053,-		0,6
9209 16 00	Hygienické splachování se síťovým adaptérem, proplach potrubí podle EN 806-5 pro zamezení stagnace vody	1.108,-		0,6
9209 26 00	hygienické splachování s baterií, proplach potrubí podle EN 806-5 pro zamezení stagnace vody	983,-		0,3
9209 19 61	dálkový ovladač pro rádiový spouštěč, lze montovat i na sklopná madla kolekce ViCare Funktion	616,-		0,6
9223 85 00	Rozšiřující sada pro ovládací desky ViConnect	102,-	720	0,1

balení Combi-Pack ViConnect/O.novo: klozet 5660 R0 01 + montážní prvek pro WC dva kusy + ovládací tlačítka 9224 90, viz strana 258

XX = dosadte kód barvy

61 = pochromováno, 68 = bílá, 69 = Matně pochromováno, AN = Black Matt, D8 = Anthracite Matt, LC = Stainless steel, N5 = White Matt, RA = Glass Glossy Grey, RB = Glass Glossy Black, RE = Glass Glossy White

DOPLŇKY

Sanitární keramika a koupelnový nábytek

- Možnost dodatečné instalace: vhodné pro většinu umyvadel/bidetů se standardně osazenou výpustí.
- Prodává se samostatně, umožňuje proto flexibilní použití

PRO.VILLEROY-BOCH.COM/TECHNICALDRAWINGS



Barvy keramiky



01 = Bílá Alpin



RW = Stone
White



R7 = Pure Black
CeramicPlus



i4 = Graphite



AM = Almond

Barvy krytek přepadu



96 = Star White

DOPLŇKY

€ bez DPH

SILIKONOVÝ KRYT PŘEPADU



Objednací číslo	Popis	96			kus/ pal.	kg/ kus
7901 00 96	Kryt přepadu ze silikonu, vhodný k umyvadlům šířky > 500 mm, doporučujeme pro umyvadla těchto kolekcí: Avento, Collaro, O.novo, Subway 2.0, Venticello	19,-	-	-		0

KERAMICKÝ KRYT ODTOKU „PUSH-OPEN“



Objednací číslo	Popis	01	RW, R7, R8, i4, AM		kus/ pal.	kg/ kus
8L03 34 XX	Kryt ventilu z keramiky, vhodný pro většinu umyvadel/bidetů se standardně osazenou výpustí, lze použít u modelů s přepadem, doporučujeme pro umyvadla těchto kolekcí: Architectura, Avento, Collaro, Evana, Hommage, Loop Friends (pouze pro umyvadla na desku), Memento, Memento 2.0, Subway 2.0, Subway 3.0, Venticello	113,-	146,-	-	500	0,4

UZAVÍRATELNÝ VENTIL



Objednací číslo	Popis	01	RW, R7, R8, i4, AM		kus/ pal.	kg/ kus
6810 00 XX	Kryt ventilu z keramiky, vhodný pro většinu umyvadel/bidetů se standardně osazenou výpustí, lze použít u modelů s přepadem, doporučujeme pro umyvadla těchto kolekcí: Architectura, Avento, Collaro, Evana, Hommage, Loop & Friends, Memento 2.0, Memento, Subway 2.0, Subway 3.0, Venticello	104,-	141,-	-		0,4

NEUZAVÍRATELNÝ VENTIL



Objednací číslo	Popis	01	RW, R7, R8, i4, AM		kus/ pal.	kg/ kus
6808 00 XX	Kryt ventilu z keramiky Upozornění: U modelů bez přepadu je nutné použít neuzavíratelný ventil, vhodný pro většinu umyvadel/bidetů se standardně osazenou výpustí, doporučujeme pro umyvadla těchto kolekcí: Architectura, Artis, Avento, Collaro, Hommage, Loop & Friends, Memento, Memento 2.0, Subway 2.0, Subway 3.0, Venticello	104,-	141,-	-		0,3

XX = dosadte kód barvy

01 = Bílá Alpin, RW = Stone White, R7 = Pure Black CeramicPlus, i4 = Graphite, AM = Almond

DOPLŇKY

€ bez DPH

NEUZAVÍRATELNÝ VENTIL



Objednací číslo	Popis				kus/ pal.	kg/ kus
8798 90 61	Upozornění: U modelů bez přepadu je nutné použít neuzavíratelný ventil, pochromováno, doporučujeme pro umyvadla těchto kolekcí: Architectura, Artis, Avento, Hommage, Memento, Memento 2.0, Subway 2.0, Venticello	95,-	-	-		0,3

NEUZAVÍRATELNÝ VENTIL



Objednací číslo	Popis				kus/ pal.	kg/ kus
8798 50 61	Upozornění: U modelů bez přepadu je nutné použít neuzavíratelný ventil, pochromováno, doporučujeme pro umyvadla těchto kolekcí: Loop & Friends (pouze pro zápusťná umyvadla/umyvadla k osazení pod desku), Memento	95,-	-	-	25	0,3

SIFON EASY ACCESS



Objednací číslo	Popis				kus/ pal.	kg/ kus
9219 88 00	sifon s vyjímatelným pachovým uzávěrem a záchytnou nádobkou, s integrovaným ventilem Push Open, vzdálenost mezi spodní stranou keramiky a středem výpusti musí být mezi 115 mm a max.160 mm, vhodný pro většinu umyvadel s přepadem, doporučujeme pro umyvadla těchto kolekcí: Architectura, Avento, Collaro, Memento 2.0, O.novo, Subway 3.0, Subway 2.0, Venticello	112,-	-	-	100	0,4

SKRYTÝ PŘEPAD VIFLOW



Objednací číslo	Popis	01	RW		kus/ pal.	kg/ kus
9223 77 XX	odtokový a přepadový systém s krytým ventilem z keramiky, doporučujeme pro umyvadla na skříňku bez přepadového otvoru kolekce: Antheus, Memento 2.0 stejně jako u vybraných modelů Collaro a Subway 3.0	201,-	274,-	-	180	0,5

XX = dosadte kód barvy

01 = Bílá Alpin, RW = Stone White, R7 = Pure Black CeramicPlus, i4 = Graphite, AM = Almond

DOPLŇKY

€ bez DPH

	VNITŘNÍ OSVĚTLENÍ ZÁSUVKY
	
	
Objednací číslo	FB20 00 00
Popis	Výsuvné osvětlení s pohybovým čidlem a baterií
Pro kombinaci s	Nábytek ze všech kolekcí
	111,-

KLOZETOVÁ SEDÁTKA (VÝBĚHOVÁ KOLEKCE)

€ bez DPH

AMADEA KLOZETOVÉ SEDÁTKO S POKLOPEM

Výrobek je dodáván jen ze skladových zásob. Před objednávkou si prosím zjistěte dostupnost zboží.



Objednací číslo	Popis	01	R1		kus/ pal.	kg/ kus
8810 61 XX	závěsy z ušlechtilé oceli	-	439,-	-	60	3,8

ARRIBA KLOZETOVÉ SEDÁTKO S POKLOPEM

Výrobek je dodáván jen ze skladových zásob. Před objednávkou si prosím zjistěte dostupnost zboží.



Objednací číslo	Popis	01	R1		kus/ pal.	kg/ kus
8826 61 01	závěsy z ušlechtilé oceli	281,-	-	-	60	3,2

AVEO NEW GENERATION KLOZETOVÉ SEDÁTKO S POKLOPEM

Výrobek je dodáván jen ze skladových zásob. Před objednávkou si prosím zjistěte dostupnost zboží.



Objednací číslo	Popis	01	R1		kus/ pal.	kg/ kus
9M57 S1 XX	s funkcí QuickRelease a SoftClosing, závěsy z ušlechtilé oceli	-	434,-	-	60	3,3

BELLEVUE KLOZETOVÉ SEDÁTKO S POKLOPEM

Výrobek je dodáván jen ze skladových zásob. Před objednávkou si prosím zjistěte dostupnost zboží.



Objednací číslo	Popis	01	R1		kus/ pal.	kg/ kus
98M2 S1 R1	s funkcí QuickRelease a SoftClosing, závěsy z ušlechtilé oceli	-	546,-	-	40	3,8

CENTURY KLOZETOVÉ SEDÁTKO S POKLOPEM

Výrobek je dodáván jen ze skladových zásob. Před objednávkou si prosím zjistěte dostupnost zboží.



Objednací číslo	Popis	01	R1		kus/ pal.	kg/ kus
8843 61 R1	závěsy z ušlechtilé oceli	-	290,-	-	40	3,4

XX = dosadte kód barvy
01 = Bílá Alpin, R1 = Bílá Alpin

KLOZETOVÁ SEDÁTKA (VÝBĚHOVÁ KOLEKCE)

€ bez DPH

GRANGRACIA KLOZETOVÉ SEDÁTKO S POKLOPEM

Výrobek je dodáván jen ze skladových zásob. Před objednávkou si prosím zjistěte dostupnost zboží.



Objednací číslo	Popis	01	R1		kus/ pal.	kg/ kus
8822 61 01	závěsy z ušlechtilé oceli	327,-	-	-	90	3.5

JOYCE KLOZETOVÉ SEDÁTKO S POKLOPEM



Objednací číslo	Popis	01	R1		kus/ pal.	kg/ kus
9M52 S1 XX	s funkcí QuickRelease a SoftClosing, závěsy z ušlechtilé oceli	273,-	-	-	90	3.1

JOYCE KLOZETOVÉ SEDÁTKO S POKLOPEM SLIMSEAT



Objednací číslo	Popis	01	R1		kus/ pal.	kg/ kus
9M62 S1 XX	s funkcí QuickRelease a SoftClosing, závěsy z ušlechtilé oceli	306,-	-	-	90	2.9

LA BELLE KLOZETOVÉ SEDÁTKO S POKLOPEM

Výrobek je dodáván jen ze skladových zásob. Před objednávkou si prosím zjistěte dostupnost zboží.



Objednací číslo	Popis	01	R1		kus/ pal.	kg/ kus
9M12 S1 XX	s funkcí QuickRelease a SoftClosing, závěsy z ušlechtilé oceli	-	476,-	-	40	3.4

LIFETIME KLOZETOVÉ SEDÁTKO S POKLOPEM

Výrobek je dodáván jen ze skladových zásob. Před objednávkou si prosím zjistěte dostupnost zboží.



Objednací číslo	Popis	01	R1		kus/ pal.	kg/ kus
9M02 S1 XX	s funkcí QuickRelease a SoftClosing, závěsy z ušlechtilé oceli	355,-	-	-	40	4

MEMENTO KLOZETOVÉ SEDÁTKO S POKLOPEM

Výrobek je dodáván jen ze skladových zásob. Před objednávkou si prosím zjistěte dostupnost zboží.



Objednací číslo	Popis	01	R1		kus/ pal.	kg/ kus
9M17 S1 XX	s funkcí QuickRelease a SoftClosing, závěsy z ušlechtilé oceli	-	363,-	-	40	3.7

XX = dosadte kód barvy
01= Bílá Alpin, R1 = Bílá Alpin

KLOZETOVÁ SEDÁTKA (VÝBĚHOVÁ KOLEKCE)

€ bez DPH

OBLIC KLOZETOVÉ SEDÁTKO S POKLOPEM

Výrobek je dodáván jen ze skladových zásob. Před objednávkou si prosím zjistěte dostupnost zboží.



Objednací číslo	Popis	01	R1		kus/ pal.	kg/ kus
8846 61 01	závěsy z ušlechtilé oceli	264,-	-	-	90	4

PURE STONE KLOZETOVÉ SEDÁTKO S POKLOPEM

Výrobek je dodáván jen ze skladových zásob. Před objednávkou si prosím zjistěte dostupnost zboží.



Objednací číslo	Popis	01	R1		kus/ pal.	kg/ kus
98M1 S1 R1	s funkcí QuickRelease a SoftClosing, závěsy z ušlechtilé oceli	-	510,-	-	72	4

SENTIQUE KLOZETOVÉ SEDÁTKO S POKLOPEM

Výrobek je dodáván jen ze skladových zásob. Před objednávkou si prosím zjistěte dostupnost zboží.



Objednací číslo	Popis	01	R1		kus/ pal.	kg/ kus
98M8 S1 XX	s funkcí QuickRelease a SoftClosing, závěsy z ušlechtilé oceli	355,-	-	-	40	4

SUBWAY KLOZETOVÉ SEDÁTKO S POKLOPEM COMPACT



Objednací číslo	Popis	01	R1		kus/ pal.	kg/ kus
9M66 S1 XX	s funkcí QuickRelease a SoftClosing, závěsy z ušlechtilé oceli	401,-	-	-	90	3

XX = dosadte kód barvy
01= Bílá Alpin, R1 = Bílá Alpin

SPRCHY



BARVY MATERIÁLŮ AKRYLÁT A QUARYL

01 bílá Alpin



Matné odstíny

1S Anthracite



3S Grey



RW Stone White



R8 Morning Green



AL Almond



BARVY STONELOOK

1N Nature Anthracite



2N Nature Creme



3N Nature Grey



4N Nature Sand



5N Nature White



BARVY KERAMIKY

01 bílá Alpin



KRYTKA ODTOKU PRO SPRCHOVÉ VANIČKY

61 pochromováno



68 bílá



69 Matně pochromováno



1S Anthracite



3S Grey



R8 Morning Green



AL Almond



KRYTKA ODTOKU PRO SPRCHOVÉ VANIČKY PLANE0

Pure Metal



Pure White



Pure Anthracite



Pure Creme



Pure Grey



Pure Sand



Pure Stone White



Anthracite



Grey



Stone White



AL Almond



OBSAH - SPRCHOVÉ VANIČKY

VŠEOBECNÉ INFORMACE

Návod k použití ceníku	2
Rejstřík wellness	595-597
Změny v sortimentu - Wellness	8
Přehled barev a vzorů - Wellness	8

PŘEHLEDY

Přehled van podle tvaru a rozměrů (akrylát/Quaryl/keramika)	372-379
---	---------

SPRCHOVÉ VANIČKY (KERAMIKA)

Lifetime Plus	Mainstream	380
O.novo Plus	Profi	381
O.novo	Profi	382-384
Subway Infinity	Mainstream	385-396

SPRCHOVÉ VANIČKY (QUARYL®)

Furion Flat	Mainstream	397-398
Squaro Infinity	Mainstream	399-406

SPRCHOVÉ VANIČKY (AKRYLÁT)

Architectura MetalRim	Profi	407-414
O.novo	Profi	415
Planeo	Profi	416-422
Subway	Profi	423-424

PŘÍSLUŠENSTVÍ KE SPRCHOVÝM VANIČKÁM

ViFrame	425
---------	-----

PŘEHLED SPRCHOVÝCH VANIČEK PODLE TVARU A ROZMĚRŮ

PŘEHLED

obdélník, Délka 800 mm

Šířka: 700 mm Šířka: 700 mm Šířka: 700 mm Šířka: 750 mm Šířka: 750 mm Šířka: 750 mm Šířka: 750 mm



Squaro Infinity ● Squaro Infinity ● Squaro Infinity ● Squaro Infinity ● Squaro Infinity ● Squaro Infinity ● Subway Infinity ○
 UDQ8070SQI2LV (402) UDQ8070SQI2RV (403) UDQ8070SQI2IV (405) UDQ8075SQI2RV (403) UDQ8075SQI2LV (402) UDQ8075SQI2IV (405) 6229 C2 (393)

obdélník, Délka 900 mm

Šířka: 700 mm Šířka: 700 mm Šířka: 700 mm Šířka: 700 mm Šířka: 700 mm Šířka: 700 mm Šířka: 750 mm

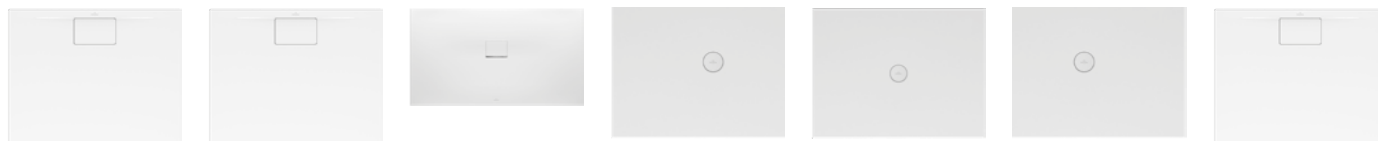

Architectura ● Architectura ● Squaro Infinity ● Subway Infinity ○ Subway Infinity ○ Subway Infinity ○ Architectura ●
 UDA9070ARA215V (410) UDA9070ARA248V (414) UDQ9070SQI2BV (404) 6229 G1 (392) 6229 H1 (393) 6229 F1 (390) UDA9075ARA215V (410)

obdélník, Délka 900 mm

Šířka: 750 mm Šířka: 750 mm Šířka: 750 mm Šířka: 750 mm Šířka: 750 mm Šířka: 800 mm Šířka: 800 mm

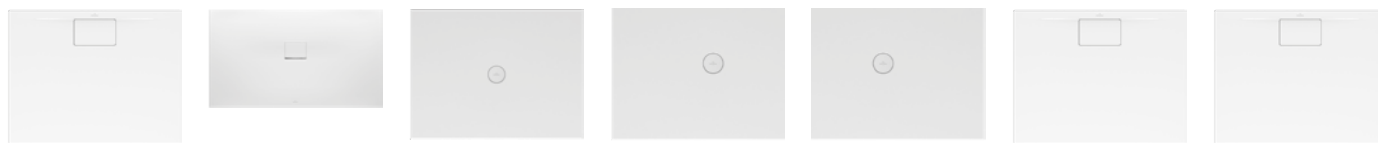

Architectura ● Squaro Infinity ● Subway Infinity ○ Subway Infinity ○ Subway Infinity ○ Architectura ● Architectura ●
 UDA9075ARA248V (414) UDQ9075SQI2BV (404) 6229 H2 (393) 6229 G2 (392) 6229 F2 (390) UDA9080ARA215V (410) UDA9080ARA248V (414)

obdélník, Délka 900 mm

Šířka: 800 mm Šířka: 800 mm Šířka: 800 mm Šířka: 800 mm Šířka: 700 mm Šířka: 700 mm Šířka: 700 mm

obdélník, Délka 1000 mm

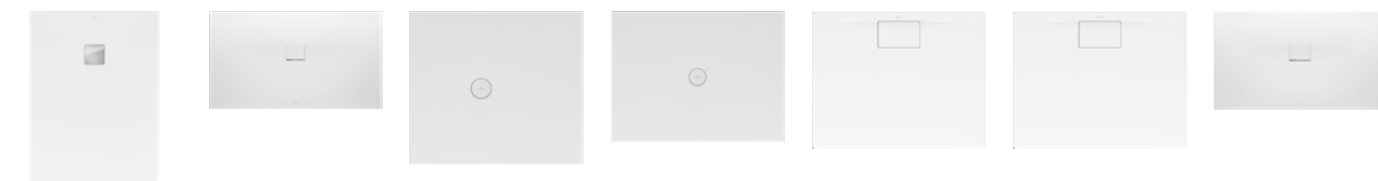

Planeo ● Squaro Infinity ● Subway Infinity ○ Subway Infinity ○ Architectura ● Architectura ● Squaro Infinity ●
 UDA9080PLA2V (422) UDQ9080SQI2V (401) 6229 E3 (388) 6228 H3 (393) UDA1070ARA248V (414) UDA1070ARA215V (410) UDQ1070SQI2IV (405)

obdélník, Délka 1000 mm

Šířka: 700 mm Šířka: 700 mm Šířka: 700 mm Šířka: 700 mm Šířka: 750 mm Šířka: 750 mm Šířka: 750 mm

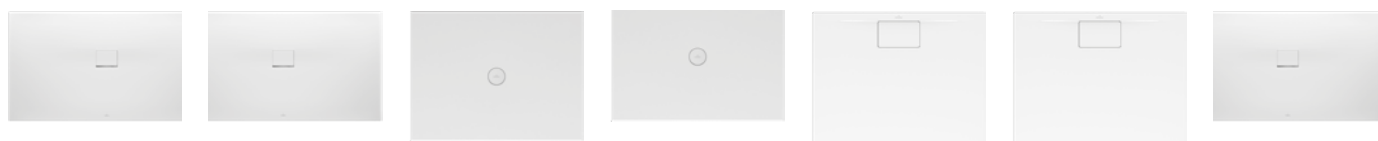

Squaro Infinity ● Squaro Infinity ● Subway Infinity ○ Subway Infinity ○ Architectura ● Architectura ● Squaro Infinity ●
 UDQ1070SQI2RV (403) UDQ1070SQI2LV (402) 6230 L1 (393) 6229 K1 (389) UDA1075ARA215V (410) UDA1075ARA248V (414) UDQ1075SQI2LV (402)

Materiál

● QUARYL® ● AKRYLÁT ○ KERAMIKA

PŘEHLED SPRCHOVÝCH VANIČEK PODLE TVARU A ROZMĚRŮ

obdélník, Délka 1000 mm

Šířka: 750 mm Šířka: 750 mm Šířka: 750 mm Šířka: 750 mm Šířka: 800 mm Šířka: 800 mm Šířka: 800 mm



Squaro Infinity ● Squaro Infinity ● Subway Infinity ○ Subway Infinity ○ Architectura ● Architectura ● Futurion Flat ●
 UDAQ1075SQI2RV (403) UDAQ1075SQI2IV (405) 6229 K2 (389) 6230 L2 (393) UDA1080ARA248V (414) UDA1080ARA215V (410) UDAQ1800FFL2V (398)

obdélník, Délka 1000 mm

Šířka: 800 mm Šířka: 800 mm Šířka: 800 mm Šířka: 800 mm Šířka: 800 mm Šířka: 800 mm Šířka: 800 mm



Lifetime Plus ○ O.novo ○ O.novo Plus ○ Planeo ● Squaro Infinity ● Subway Infinity ○ Subway Infinity ○
 6223 J3 (380) 6061 80 (382) 6210 G3 (381) UDA1080PLA2V (422) UDAQ1080SQI2BV (404) 6229 J3 (387) 6230 L3 (393)

obdélník, Délka 1000 mm

Šířka: 900 mm Šířka: 900 mm Šířka: 900 mm Šířka: 900 mm Šířka: 900 mm



Architectura ● Architectura ● Planeo ● Squaro Infinity ● Subway Infinity ○
 UDA1090ARA215V (410) UDA1090ARA248V (414) UDA1090PLA2V (422) UDAQ1090SQI2V (401) 6228 K4 (388)

obdélník, Délka 1100 mm

Šířka: 700 mm Šířka: 700 mm



Squaro Infinity ● Squaro Infinity ●
 UDAQ1170SQI2RV (403) UDAQ1170SQI2LV (402)

obdélník, Délka 1100 mm

Šířka: 750 mm Šířka: 750 mm Šířka: 750 mm Šířka: 800 mm Šířka: 800 mm Šířka: 800 mm Šířka: 900 mm



Squaro Infinity ● Squaro Infinity ● Squaro Infinity ● Squaro Infinity ● Squaro Infinity ● Squaro Infinity ● Squaro Infinity ●
 UDAQ1175SQI2RV (403) UDAQ1175SQI2LV (402) UDAQ1175SQI2IV (405) UDAQ1180SQI2LV (402) UDAQ1180SQI2IV (405) UDAQ1180SQI2RV (403) UDAQ1190SQI2IV (405)

obdélník, Délka 1100 mm

Šířka: 900 mm Šířka: 900 mm Šířka: 900 mm



Squaro Infinity ● Squaro Infinity ● Subway Infinity ○
 UDAQ1190SQI2RV (403) UDAQ1190SQI2LV (402) 6230 M4 (388)

obdélník, Délka 1200 mm

Šířka: 700 mm Šířka: 700 mm Šířka: 700 mm Šířka: 700 mm



Architectura ● Architectura ● Squaro Infinity ● Subway Infinity ○
 UDA1270ARA215V (409) UDA1270ARA248V (413) UDAQ1270SQI2BV (404) 6231 Q1 (393)

Materiál

● QUARYL® ● AKRYLÁT ○ KERAMIKA

PŘEHLED SPRCHOVÝCH VANIČEK PODLE TVARU A ROZMĚRŮ

PŘEHLED

obdélník, Délka 1200 mm

Šířka: 750 mm

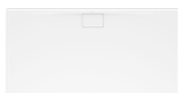

Šířka: 750 mm

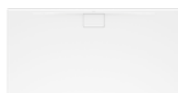

Šířka: 750 mm



Šířka: 750 mm

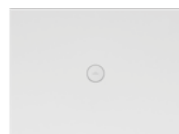

Šířka: 750 mm

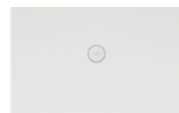

Šířka: 800 mm

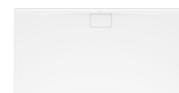

Šířka: 800 mm

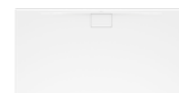

Architectura ●

UDA1275ARA215V (409)

Architectura ●

UDA1275ARA248V (413)

Squaro Infinity ●

UDQ1275SQI2BV (404)

Subway Infinity ○

6231 Q2 (393)

Subway Infinity ○

6230 P2 (389)

Architectura ●

UDA1280ARA248V (413)

Architectura ●

UDA1280ARA215V (409)

obdélník, Délka 1200 mm

Šířka: 800 mm



Šířka: 800 mm



Šířka: 800 mm



Šířka: 800 mm



Šířka: 800 mm



Šířka: 800 mm



Šířka: 800 mm

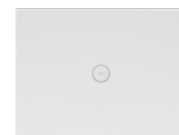

Futurion Flat ●

UDQ1280FFL2V (398)

Lifetime Plus ○

6223 N3 (380)

O.novo ○

6222 12 (382)

O.novo Plus ○

6210 K3 (381)

Planeo ●

UDA1280PLA2V (421)

Squaro Infinity ●

UDQ1280SQI2V (401)

Subway Infinity ○

6231 Q3 (393)

obdélník, Délka 1200 mm

Šířka: 800 mm

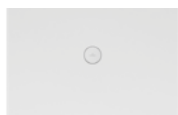

Šířka: 900 mm

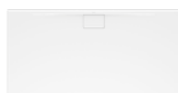

Šířka: 900 mm

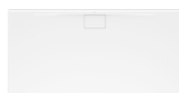

Šířka: 900 mm



Šířka: 900 mm



Šířka: 900 mm



Šířka: 900 mm



Subway Infinity ○

6230 P3 (389)

Architectura ●

UDA1290ARA215V (409)

Architectura ●

UDA1290ARA248V (413)

Futurion Flat ●

UDQ1290FFL2V (398)

Lifetime Plus ○

6223 N4 (380)

O.novo ○

6062 90 (382)

Planeo ●

UDA1290PLA2V (421)

obdélník, Délka 1200 mm

Šířka: 900 mm



Šířka: 900 mm



Šířka: 900 mm

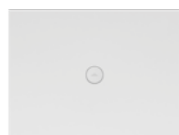

Šířka: 900 mm

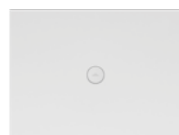

obdélník, Délka 1300 mm

Šířka: 700 mm



Šířka: 700 mm



Šířka: 700 mm



Squaro Infinity ●

UDQ1290SQI2V (401)

Subway ●

UDA1293SUB2V (424)

Subway Infinity ○

6232 N4 (393)

Subway Infinity ○

6230 N4 (387)

Squaro Infinity ●

UDQ1370SQI2LV (402)

Squaro Infinity ●

UDQ1370SQI2IV (405)

Squaro Infinity ●

UDQ1370SQI2RV (403)

obdélník, Délka 1300 mm

Šířka: 750 mm



Šířka: 750 mm



Šířka: 750 mm



Šířka: 800 mm

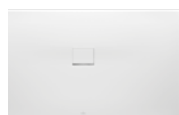

Šířka: 800 mm



Šířka: 800 mm



Šířka: 900 mm



Squaro Infinity ●

UDQ1375SQI2LV (402)

Squaro Infinity ●

UDQ1375SQI2RV (403)

Squaro Infinity ●

UDQ1375SQI2IV (405)

Squaro Infinity ●

UDQ1380SQI2LV (402)

Squaro Infinity ●

UDQ1380SQI2RV (403)

Squaro Infinity ●

UDQ1380SQI2IV (405)

Squaro Infinity ●

UDQ1390SQI2RV (403)

Materiál

● QUARYL®

● AKRYLÁT

○ KERAMIKA

PŘEHLED SPRCHOVÝCH VANIČEK PODLE TVARU A ROZMĚRŮ

obdélník, Délka 1300 mm

Šířka: 900 mm



Squaro Infinity ●
UDA1390SQI2IV (405)

Šířka: 900 mm

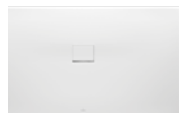

Squaro Infinity ●
UDQ1390SQI2LV (402)

Šířka: 900 mm

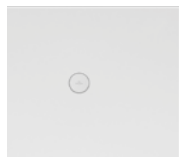

Subway Infinity ○
6231 R4 (388)

obdélník, Délka 1400 mm

Šířka: 700 mm

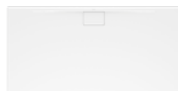

Architectura ●
UDA1470ARA248V (413)

Šířka: 700 mm

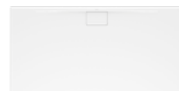

Architectura ●
UDA1470ARA215V (409)

Šířka: 700 mm



Squaro Infinity ●
UDQ1470SQI2BV (404)

Šířka: 750 mm

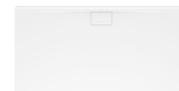

Architectura ●
UDA1475ARA215V (409)

obdélník, Délka 1400 mm

Šířka: 750 mm

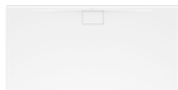

Architectura ●
UDA1475ARA248V (413)

Šířka: 750 mm



Squaro Infinity ●
UDQ1475SQI2BV (404)

Šířka: 750 mm

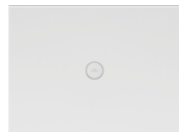

Subway Infinity ○
6232 V2 (393)

Šířka: 750 mm

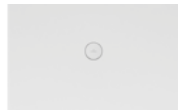

Subway Infinity ○
6231 T2 (389)

Šířka: 800 mm

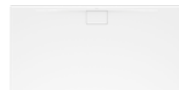

Architectura ●
UDA1480ARA215V (409)

Šířka: 800 mm

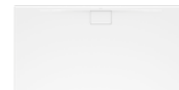

Architectura ●
UDA1480ARA248V (413)

Šířka: 800 mm



Lifetime Plus ○
6223 S3 (380)

obdélník, Délka 1400 mm

Šířka: 800 mm



Planeo ●
UDA1480PLA2V (421)

Šířka: 800 mm



Squaro Infinity ●
UDQ1480SQI2V (401)

Šířka: 800 mm

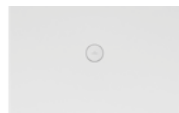

Subway Infinity ○
6231 T3 (389)

Šířka: 800 mm

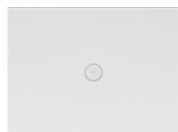

Subway Infinity ○
6232 V3 (393)

Šířka: 900 mm

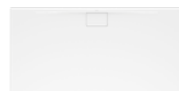

Architectura ●
UDA1490ARA215V (409)

Šířka: 900 mm

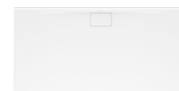

Architectura ●
UDA1490ARA248V (413)

Šířka: 900 mm



Futurion Flat ●
UDQ1490FFL2V (398)

obdélník, Délka 1400 mm

Šířka: 900 mm



Lifetime Plus ○
6223 S4 (380)

Šířka: 900 mm



Planeo ●
UDA1490PLA2V (421)

Šířka: 900 mm

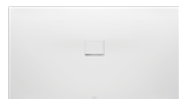

Squaro Infinity ●
UDQ1490SQI2V (401)

Šířka: 900 mm



Subway ●
UDA1493SUB2V (424)

Šířka: 900 mm

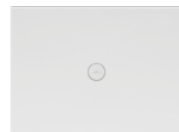

Subway Infinity ○
6232 V4 (393)

Šířka: 900 mm

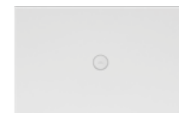

Subway Infinity ○
6231 S4 (387)

Šířka: 1000 mm



Planeo ●
UDA1410PLA2V (421)

obdélník, Délka 1400 mm

Šířka: 1000 mm



Squaro Infinity ●
UDQ1410SQI2IV (405)

obdélník, Délka 1500 mm

Šířka: 700 mm

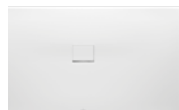

Squaro Infinity ●
UDQ1570SQI2LV (402)

Šířka: 700 mm

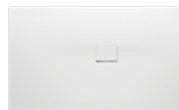

Squaro Infinity ●
UDQ1570SQI2RV (403)

Šířka: 700 mm



Squaro Infinity ●
UDQ1570SQI2IV (405)

Šířka: 750 mm

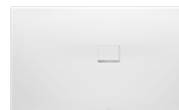

Squaro Infinity ●
UDQ1575SQI2RV (403)

Šířka: 750 mm



Squaro Infinity ●
UDQ1575SQI2IV (405)

Šířka: 750 mm



Squaro Infinity ●
UDQ1575SQI2LV (402)

Materiál

● QUARYL®







● AKRYLÁT

○ KERAMIKA

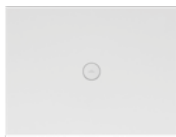





PŘEHLED SPRCHOVÝCH VANIČEK PODLE TVARU A ROZMĚRŮ

PŘEHLED

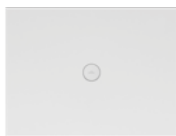

obdélník, Délka 1500 mm

Šířka: 750 mm	Šířka: 800 mm	Šířka: 800 mm	Šířka: 800 mm	Šířka: 800 mm	Šířka: 800 mm	Šířka: 800 mm
						
Subway Infinity ○ 6232 32 (393)	Architectura ● UDA1580ARA215V (409)	Architectura ● UDA1580ARA248V (413)	Planeo ● UDA1580PLA2V (420)	Squaro Infinity ● UDQ1580SQI2LV (402)	Squaro Infinity ● UDQ1580SQI2RV (403)	Squaro Infinity ● UDQ1580SQI2IV (405)





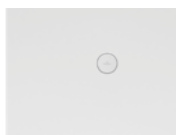
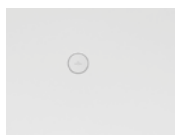
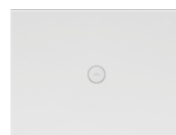
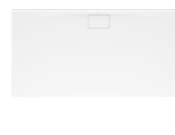
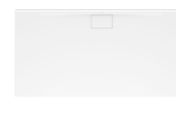

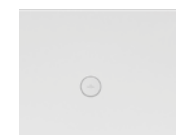
obdélník, Délka 1500 mm

Šířka: 800 mm	Šířka: 900 mm	Šířka: 900 mm	Šířka: 900 mm	Šířka: 900 mm	Šířka: 900 mm	Šířka: 900 mm
						
Subway Infinity ○ 6232 33 (393)	Architectura ● UDA1590ARA248V (413)	Architectura ● UDA1590ARA215V (409)	Planeo ● UDA1590PLA2V (420)	Squaro Infinity ● UDQ1590SQI2IV (405)	Squaro Infinity ● UDQ1590SQI2LV (402)	Squaro Infinity ● UDQ1590SQI2RV (403)

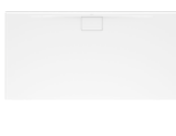
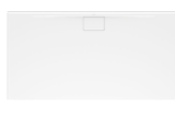
obdélník, Délka 1500 mm

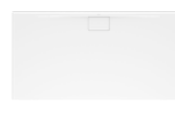
Šířka: 900 mm	Šířka: 900 mm	Šířka: 900 mm	Šířka: 1000 mm	Šířka: 1000 mm	Šířka: 1000 mm	Šířka: 1000 mm
						
Subway Infinity ○ 6232 24 (392)	Subway Infinity ○ 6232 14 (390)	Subway Infinity ○ 6232 34 (393)	Architectura ● UDA1510ARA215V (409)	Architectura ● UDA1510ARA248V (413)	Squaro Infinity ● UDQ1510SQI2IV (405)	Subway Infinity ○ 6232 W5 (388)

obdélník, Délka 1600 mm

Šířka: 700 mm	Šířka: 700 mm	Šířka: 700 mm	Šířka: 750 mm	Šířka: 750 mm	Šířka: 750 mm	Šířka: 800 mm
						
Architectura ● UDA1670ARA248V (412)	Architectura ● UDA1670ARA215V (408)	Squaro Infinity ● UDQ1670SQI2BV (404)	Architectura ● UDA1675ARA215V (408)	Architectura ● UDA1675ARA248V (412)	Squaro Infinity ● UDQ1675SQI2BV (404)	Architectura ● UDA1680ARA215V (408)

obdélník, Délka 1600 mm

Šířka: 800 mm	Šířka: 800 mm	Šířka: 800 mm	Šířka: 900 mm	Šířka: 900 mm	Šířka: 900 mm	Šířka: 900 mm
						
Architectura ● UDA1680ARA248V (412)	Planeo ● UDA1680PLA2V (420)	Squaro Infinity ● UDQ1680SQI2V (401)	Architectura ● UDA1690ARA215V (408)	Architectura ● UDA1690ARA248V (412)	Furion Flat ● UDQ1690FFL2V (398)	Planeo ● UDA1690PLA2V (420)

Materiál

- QUARYL®
- AKRYLÁT
- KERAMIKA

PŘEHLED SPRCHOVÝCH VANIČEK PODLE TVARU A ROZMĚRŮ

obdélník, Délka 1600 mm

Šířka: 900 mm	Šířka: 900 mm	Šířka: 1000 mm	Šířka: 1000 mm	Šířka: 1000 mm	Šířka: 1000 mm	Šířka: 1000 mm
Squaro Infinity ● UDA1690SQI2V (401)	Subway Infinity ○ 6232 54 (389)	Planeo ● UDA1610PLA2V (420)	Squaro Infinity ● UDQ1610SQI2IV (405)	Squaro Infinity ● UDQ1610SQI2RV (403)	Squaro Infinity ● UDQ1610SQI2LV (402)	Subway Infinity ○ 6232 45 (387)

obdélník, Délka 1700 mm

Šířka: 700 mm	Šířka: 700 mm	Šířka: 700 mm	Šířka: 700 mm	Šířka: 700 mm	Šířka: 750 mm	Šířka: 750 mm
Architectura ● UDA1770ARA215V (408)	Architectura ● UDA1770ARA248V (412)	Squaro Infinity ● UDQ1770SQI2RV (403)	Squaro Infinity ● UDQ1770SQI2LV (402)	Squaro Infinity ● UDQ1770SQI2IV (405)	Architectura ● UDA1775ARA215V (408)	Architectura ● UDA1775ARA248V (412)

obdélník, Délka 1700 mm

Šířka: 750 mm	Šířka: 750 mm	Šířka: 750 mm	Šířka: 800 mm	Šířka: 800 mm	Šířka: 800 mm	Šířka: 800 mm
Squaro Infinity ● UDQ1775SQI2RV (403)	Squaro Infinity ● UDQ1775SQI2IV (405)	Squaro Infinity ● UDQ1775SQI2LV (402)	Architectura ● UDA1780ARA215V (408)	Architectura ● UDA1780ARA248V (412)	Planeo ● UDA1780PLA2V (419)	Squaro Infinity ● UDQ1780SQI2LV (402)

obdélník, Délka 1700 mm

Šířka: 800 mm	Šířka: 800 mm	Šířka: 900 mm	Šířka: 900 mm	Šířka: 900 mm	Šířka: 900 mm	Šířka: 900 mm
Squaro Infinity ● UDQ1780SQI2RV (403)	Squaro Infinity ● UDQ1780SQI2IV (405)	Architectura ● UDA1790ARA215V (408)	Architectura ● UDA1790ARA248V (412)	Planeo ● UDA1790PLA2V (419)	Squaro Infinity ● UDQ1790SQI2IV (405)	Squaro Infinity ● UDQ1790SQI2RV (403)

obdélník, Délka 1700 mm

Šířka: 900 mm	Šířka: 1000 mm	Šířka: 1000 mm	Šířka: 1000 mm	obdélník, Délka 1800 mm		
Šířka: 700 mm	Šířka: 750 mm	Šířka: 800 mm				
Squaro Infinity ● UDQ1790SQI2LV (402)	Squaro Infinity ● UDQ1710SQI2LV (402)	Squaro Infinity ● UDQ1710SQI2RV (403)	Squaro Infinity ● UDQ1710SQI2IV (405)	Squaro Infinity ● UDQ1870SQI2BV (404)	Squaro Infinity ● UDQ1875SQI2BV (404)	Architectura ● UDA1880ARA215V (408)

Materiál

- QUARYL®
- AKRYLÁT
- KERAMIKA

PŘEHLED SPRCHOVÝCH VANIČEK PODLE TVARU A ROZMĚRŮ

PŘEHLED

obdélník, Délka 1800 mm

Šířka: 800 mm	Šířka: 800 mm	Šířka: 800 mm	Šířka: 900 mm	Šířka: 900 mm	Šířka: 900 mm	Šířka: 900 mm
Architectura ● UDA1880ARA248V (412)	Planeo ● UDA1880PLA2V (419)	Squaro Infinity ● UDQ1880SQI2V (401)	Architectura ● UDA1890ARA215V (408)	Architectura ● UDA1890ARA248V (412)	Furion Flat ● UDQ1890FFL2V (398)	Planeo ● UDA1890PLA2V (419)

obdélník, Délka 1800 mm

Šířka: 900 mm	Šířka: 1000 mm	Šířka: 1000 mm	čtverec, Délka 700 mm Šířka: 700 mm	čtverec, Délka 800 mm Šířka: 800 mm	Šířka: 800 mm	Šířka: 800 mm
Squaro Infinity ● UDQ1890SQI2BV (404)	Planeo ● UDA1810PLA2V (419)	Squaro Infinity ● UDQ1810SQI2V (401)	O.novo ○ 6028 A7 (383)	Architectura ● UDA8080ARA115V (407)	Architectura ● UDA8080ARA148V (411)	Lifetime Plus ○ 6223 B3 (380)

čtverec, Délka 800 mm

Šířka: 800 mm	Šířka: 800 mm	Šířka: 800 mm	Šířka: 800 mm	Šířka: 800 mm	Šířka: 800 mm	čtverec, Délka 900 mm Šířka: 900 mm
O.novo ○ 6215 80 (383)	Planeo ● UDA8080PLA1V (418)	Squaro Infinity ● UDQ8080SQI1RV (403)	Squaro Infinity ● UDQ8080SQI1LV (402)	Squaro Infinity ● UDQ8080SQI1V (405)	Subway Infinity ○ 6228 C3 (393)	Architectura ● UDA9090ARA148V (411)

čtverec, Délka 900 mm

Šířka: 900 mm	Šířka: 900 mm	Šířka: 900 mm	Šířka: 900 mm	Šířka: 900 mm	Šířka: 900 mm	Šířka: 900 mm
Architectura ● UDA9090ARA115V (407)	Furion Flat ● UDQ0900FFL1V (397)	Lifetime Plus ○ 6223 D4 (380)	O.novo ○ 6221 90 (382)	O.novo ● UDA0906DEN1V (415)	Planeo ● UDA9090PLA1V (418)	Squaro Infinity ● UDQ9090SQI1V (401)

čtverec, Délka 900 mm

Šířka: 900 mm	Šířka: 900 mm	Šířka: 900 mm	čtverec, Délka 1000 mm Šířka: 1000 mm	Šířka: 1000 mm	Šířka: 1000 mm	Šířka: 1000 mm
Subway ● UDA0935SUB1V (423)	Subway Infinity ○ 6228 H4 (393)	Subway Infinity ○ 6228 F4 (391)	Architectura ● UDA1010ARA115V (407)	Architectura ● UDA1010ARA148V (411)	Lifetime Plus ○ 6223 J5 (380)	O.novo ○ 6060 10 (382)

Materiál

- QUARYL®
- AKRYLÁT
- KERAMIKA

PŘEHLED SPRCHOVÝCH VANIČEK PODLE TVARU A ROZMĚRŮ

čtverec, Délka 1000 mm			čtverec, Délka 1200 mm	čtvrtkruhové, Délka 800 mm	čtvrtkruhové, Délka 900 mm	
Šířka: 1000 mm	Šířka: 1000 mm	Šířka: 1000 mm	Šířka: 1200 mm	Šířka: 800 mm	Šířka: 900 mm	Šířka: 900 mm
						
Planeo ● UDA1010PLA1V (418)	Squaro Infinity ● UDQ1010SQI1V (401)	Subway Infinity ○ 6228 J5 (387)	Squaro Infinity ● UDQ1212SQI1V (401)	O.novo Plus ○ 6213 C3 (381)	O.novo ○ 6209 90 (384)	O.novo Plus ○ 6213 D4 (381)

PŘEHLED

Materiál

- QUARYL®
- AKRYLÁT
- KERAMIKA

LIFETIME PLUS (obdélník), keramika

€ bez DPH

Technické informace:

Keramika v barvě bílá Alpin (01) ve třídě protiskluznosti B (PN18).
Velmi ploché provedení k osazení na podlahu nebo k zapuštění do roviny s podlahou.
4 strany glazované
Montážní výšku sprchové vaničky lze při použití odtokové soupravy 9226 00 XX o 30 mm snížit.
Pozor! Tato odtoková souprava nespĺňuje normu EN 274

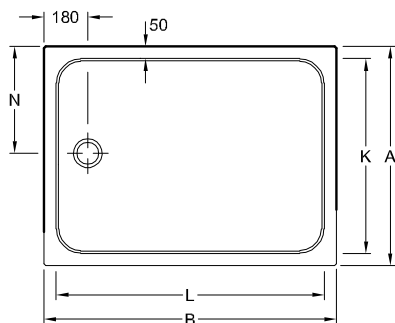

Objednací číslo	A	B	K	L	N	T
6223 S4 XX	900	1400	800	1300	450	18
6223 S3 XX	800	1400	700	1300	400	18
6223 N4 XX	900	1200	800	1100	450	18
6223 N3 XX	800	1200	700	1100	400	18
6223 J3 XX	800	1000	700	900	400	18

Objednací číslo	Rozměry d x š x v	Váha kg	Odpad ø	01	kus/pal.
6223 S4 XX	1400 x 900 x 35 mm	49,7	90	931,-	5
6223 S3 XX	1400 x 800 x 35 mm	43		911,-	5
6223 N4 XX	1200 x 900 x 35 mm	37,8		878,-	10
6223 N3 XX	1200 x 800 x 35 mm	34,6		828,-	10
6223 J3 XX	1000 x 800 x 35 mm	28,8		796,-	10

Příslušenství k sprchovým vaničkám:

Objednací číslo	Popis	61, 68, 69
9225 00 XX	Výpust Tempoplex Plus Ø 90 mm (na přání) (zadejte prosím údaj o barvě obsaženého krytu odtoku)	128,-
9226 00 XX	Výpust Tempoplex Plus Compact Ø 90 mm (na přání) (zadejte prosím údaj o barvě obsaženého krytu odtoku)	134,-
9226 02 XX	Kryt odtoku (na přání)	45,-

LIFETIME PLUS (čtverec), keramika

Technické informace:

Keramika v barvě bílá Alpin (01) ve třídě protiskluznosti B (PN18).
Velmi ploché provedení k osazení na podlahu nebo k zapuštění do roviny s podlahou.
4 strany glazované
Montážní výšku sprchové vaničky lze při použití odtokové soupravy 9226 00 XX o 30 mm snížit.
Pozor! Tato odtoková souprava nespĺňuje normu EN 274

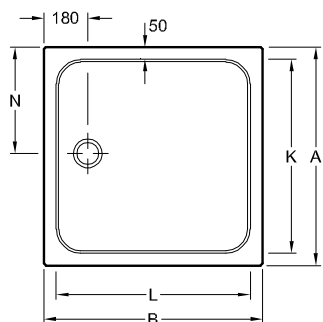

Objednací číslo	A	B	K	L	N	T
6223 J5 XX	1000	1000	900	900	500	18
6223 D4 XX	900	900	700	700	450	18
6223 B3 XX	800	800	700	700	400	18

Objednací číslo	Rozměry d x š x v	Váha kg	Odpad ø	01	kus/pal.
6223 J5 XX	1000 x 1000 x 35 mm	38,3	90	709,-	10
6223 D4 XX	900 x 900 x 35 mm	28,6		617,-	10
6223 B3 XX	800 x 800 x 35 mm	23,1		512,-	10

Příslušenství k sprchovým vaničkám:

Objednací číslo	Popis	61, 68, 69
9225 00 XX	Výpust Tempoplex Plus Ø 90 mm (na přání) (zadejte prosím údaj o barvě obsaženého krytu odtoku)	128,-
9226 00 XX	Výpust Tempoplex Plus Compact Ø 90 mm (na přání) (zadejte prosím údaj o barvě obsaženého krytu odtoku)	134,-
9226 02 XX	Kryt odtoku (na přání)	45,-

XX = dosadte kód barvy

Další informace o barvách jsou uvedeny na stránce na začátku kapitoly.

O.NOVO PLUS (obdélník), keramika

€ bez DPH

Technické informace:

Keramika s protiskluzovou úpravou povrchu (PN 18 / třída protiskluznosti B)

K postavení na podlahu nebo líčujicímu zabudování

Tyto sprchové vaničky jsou glazované na 3 stranách – neglazovaná strana je označená v technickém výkresu

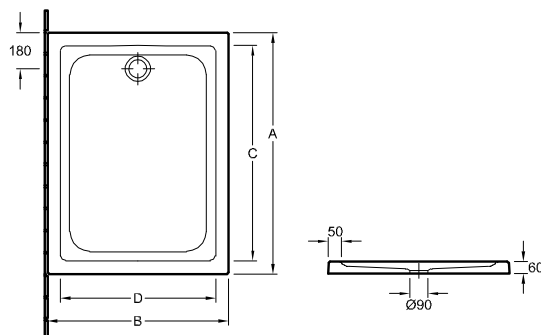

Objednací číslo	A	B	C	D
6210 K3 01	1200	800	1100	700
6210 G3 01	1000	800	900	700

Objednací číslo	Rozměry d x š x v	Váha kg	Odpad ø	01	kus/pal.
6210 K3 01	1200 x 800 x 60 mm	43	90	676,-	10
6210 G3 01	1000 x 800 x 60 mm	35,7		650,-	10

Příslušenství k sprchovým vaničkám:

Objednací číslo	Popis	
8200 00 61	Kompletní odpad (na přání)	138,-

O.NOVO PLUS (čtvrtkruhové), keramika

Technické informace:

Keramika s protiskluzovou úpravou povrchu (PN 18 / třída protiskluznosti B)

K postavení na podlahu nebo líčujicímu zabudování

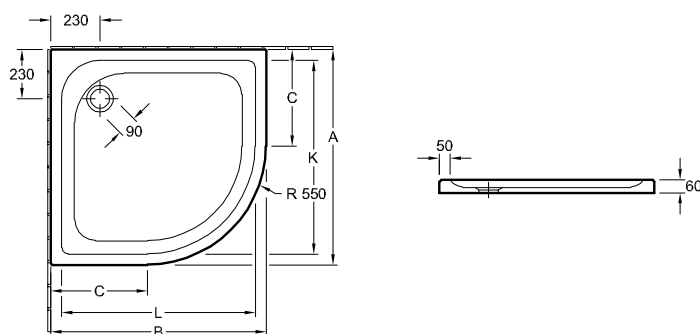

Objednací číslo	A	B	C	K	L
6213 D4 01	900	900	350	800	800
6213 C3 01	800	800	250	700	700

Objednací číslo	Rozměry d x š x v	Váha kg	Odpad ø	01	kus/pal.
6213 D4 01	900 x 900 x 60 mm	29	90	512,-	10
6213 C3 01	800 x 800 x 60 mm	24,3		438,-	10

Příslušenství k sprchovým vaničkám:

Objednací číslo	Popis	
8200 00 61	Kompletní odpad (na přání)	138,-

O.NOVO (obdélník), keramika

€ bez DPH

Technické informace:

Keramika s lesklým povrchem a výstupky
K postavení na podlahu nebo lícujicímu zabudování
Tyto sprchové vaničky jsou glazované na 3 stranách – neglazovaná strana je označená v technickém výkresu

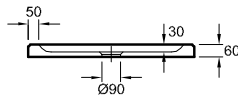
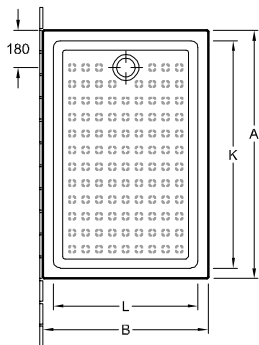

Objednací číslo	A	B	K	L
6062 90 01	1200	900	1080	780
6222 12 01	1200	800	1100	700
6061 80 01	1000	800	880	680

Objednací číslo	Rozměry d x š x v	hloubka	Váha kg	Odpad ø	01	kus/pal.
6062 90 01	1200 x 900 x 60 mm	30	47,5	90	689,-	10
6222 12 01	1200 x 800 x 60 mm		42,2		580,-	10
6061 80 01	1000 x 800 x 60 mm		34,4		542,-	10

Příslušenství k sprchovým vaničkám:

Objednací číslo	Popis	
8200 00 61	Kompletní odpad (na přání)	138,-

O.NOVO (čtverec), keramika

Technické informace:

Keramika s lesklým povrchem a výstupky
K postavení na podlahu nebo lícujicímu zabudování
Tyto sprchové vaničky jsou glazované na 3 stranách – neglazovaná strana je označená v technickém výkresu

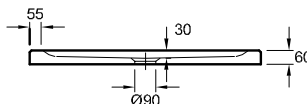
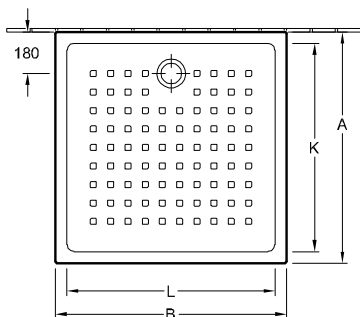

Objednací číslo	A	B	K	L
6060 10 01	1000	1000	890	890
6221 90 01	900	900	800	800

Objednací číslo	Rozměry d x š x v	hloubka	Váha kg	Odpad ø	01	kus/pal.
6060 10 01	1000 x 1000 x 60 mm	30	44,7	90	514,-	10
6221 90 01	900 x 900 x 60 mm		31,9		433,-	10

Příslušenství k sprchovým vaničkám:

Objednací číslo	Popis	
8200 00 61	Kompletní odpad (na přání)	138,-

O.NOVO (čtverec), keramika

€ bez DPH

Technické informace:

Keramika s lesklým povrchem a výstupky
 K postavení na podlahu nebo licujícímu zabudování
 Tyto sprchové vaničky jsou glazované na 3 stranách – neglazovaná strana je označená v technickém výkresu

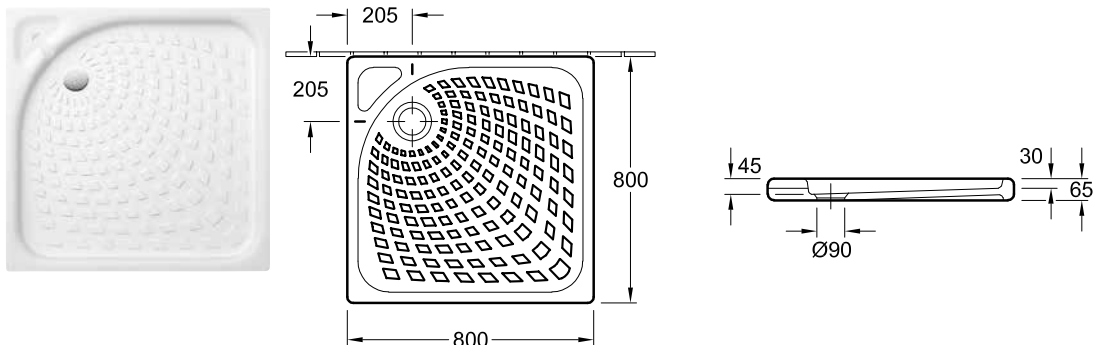

Objednací číslo	Rozměry d x š x v	hloubka	Váha kg	Odpad ø	01	kus/ pal.
6215 80 01	800 x 800 x 65 mm	30	27,8	90	433,-	10

Příslušenství k sprchovým vaničkám:

Objednací číslo	Popis	
8200 00 61	Kompletní odpad (na přání)	138,-

O.NOVO (čtverec), keramika

Technické informace:

Keramika s lesklým povrchem a výstupky
 K postavení na podlahu
 Tyto sprchové vaničky jsou glazované na 3 stranách – neglazovaná strana je označená v technickém výkresu

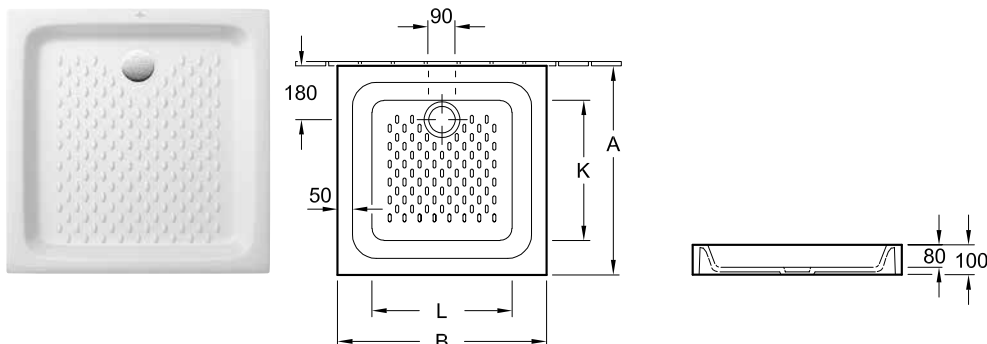

Objednací číslo	A	B	K	L
6028 A7 01	700	700	470	470

Objednací číslo	Rozměry d x š x v	hloubka	Váha kg	Odpad ø	01	kus/ pal.
6028 A7 01	700 x 700 x 100 mm	80	28,5	90	287,-	11

Příslušenství k sprchovým vaničkám:

Objednací číslo	Popis	
8200 00 61	Kompletní odpad (na přání)	138,-

XX = dosaďte kód barvy
 Další informace o barvách jsou uvedeny na stránce na začátku kapitoly.

O.NOVO (čtvrtkruhové), keramika

€ bez DPH

Technické informace:

Keramika s lesklým povrchem a výstupky

K postavení na podlahu nebo licujícímu zabudování

Tyto sprchové vaničky jsou glazované na 3 stranách – neglazovaná strana je označená v technickém výkresu

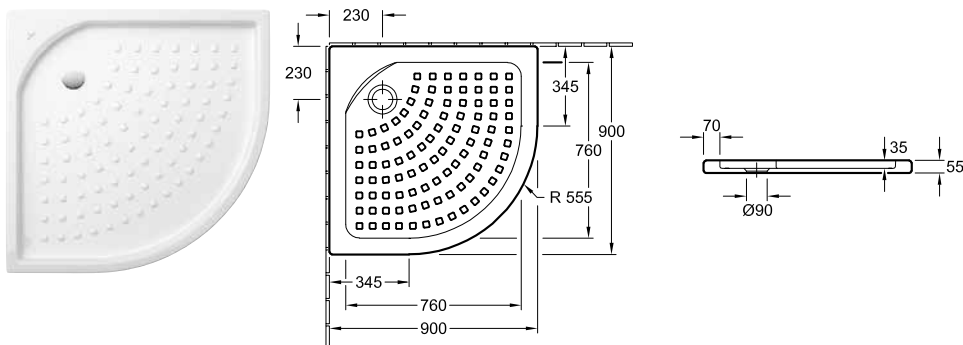

Objednací číslo	Rozměry d x š x v	hloubka	Váha kg	Odpad ø	01	kus/ pal.
6209 90 01	900 x 900 x 55 mm	35	30,7	90	433,-	10

Příslušenství k sprchovým vaničkám:

Objednací číslo	Popis	
8200 00 61	Kompletní odpad (na přání)	138,-

SUBWAY INFINITY



€ bez DPH

Subway Infinity je formátovatelná sprchová vanička z keramiky od Villeroy & Boch, umožňující větší volnost tvarového a barevného řešení. Tři různé montážní varianty mimoto umožňují mimořádně flexibilní instalaci.

Více volnosti při řešení

- 43 modelů od 1600 x 1000 po 800 x 750 mm plus další rozměry a speciální tvary řezané na míru
- Ultraplachý tvar s výškou okraje 40 mm

Snadná a bezpečná instalace

- Tři různé montážní varianty: zapuštění do roviny s podlahou, montáž na dlažbu, montáž na sokl
- Lze zakoupit těsnicí soupravu Sopro
- Montážní rámy ViFrame jsou k dispozici pro všechny velikosti

Protiskluzová úprava – maximální bezpečnost

- U protiskluzové úpravy na keramických sprchových vaničkách se nejedná o nátěr povrchu, protiskluznost se docílí částecami v glazuře. Výsledkem je trvanlivá protiskluzná úprava umožňující snadné čištění.
- Všechny velikosti dodáváme v bílé Alpin s třídou protiskluznosti B (PN18).



Barvy keramických sprchových vaniček

Barvy s protiskluzovou úpravou

Třída protiskluznosti
PN18



01 bílá Alpin

Barvy krytů výpustí



61 pochromováno



68 bílá



69 Matně pochromováno

SUBWAY INFINITY

€ bez DPH

Jak správně objednávat?

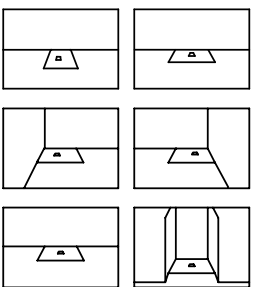
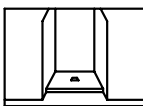
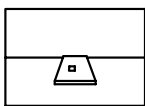
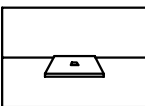
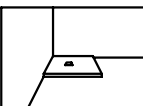
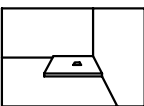
Délka	Šířka	Instalace v jedné rovině	Instalace přisazené vaničky				
		strana 393	strana 387, 388, 389, 390, 391, 392	strana 387, 388	strana 387, 389	strana 387, 391, 390, 389, 388	strana 387, 392, 391, 389, 388
							
800	750	○	-	-	-	-	-
	800	○	-	-	-	-	-
900	700	○	○	-	-	○	○
	750	○	○	-	-	○	○
	800	○	○	○	-	○	○
	900	○	○	-	-	○	○
1000	700	○	○	-	○	○	○
	750	○	○	-	○	○	○
	800	○	○	○	○	○	○
	900	○	○	○	-	○	○
	1000	○	○	○	○	○	○
1100	900	○	○	○	-	○	○
1200	700	○	-	-	-	-	-
	750	○	○	-	○	○	○
	800	○	○	-	○	○	○
	900	○	○	○	○	○	○
1300	900	○	○	○	-	○	○
1400	750	○	○	-	○	○	○
	800	○	○	-	○	○	○
	900	○	○	○	○	○	○
1500	750	○	-	-	-	-	-
	800	○	-	-	-	-	-
	900	○	○	-	-	○	○
	1000	○	○	○	-	○	○
1600	900	○	○	-	○	○	○
	1000	○	○	○	○	○	○

Ostatní rozměry pro přířez s milimetrovou přesností viz strana 395-396.

Symbol "O" znamená: tato varianta je možná

SPRCHOVÉ VANIČKY

SUBWAY INFINITY standardní modely, univerzální pro různé montážní varianty (obdélník), keramika

€ bez DPH

Technické informace:

Keramika v barvě bílá Alpin (01) ve třídě protiskluznosti B (PN18).
 4 strany glazované
Tyto sprchové vaničky nejsou oříznuté a lze je použít pro všechny typy instalace (doporučujeme: ViFrame). 9223 76 00)
 Montážní výšku sprchové vaničky lze při použití odtokové soupravy 9226 00 XX o 30 mm snížit.
 Pozor! Tato odtoková souprava nesplňuje normu EN 274
 Vstup do sprchové vaničky v rovině s podlahou

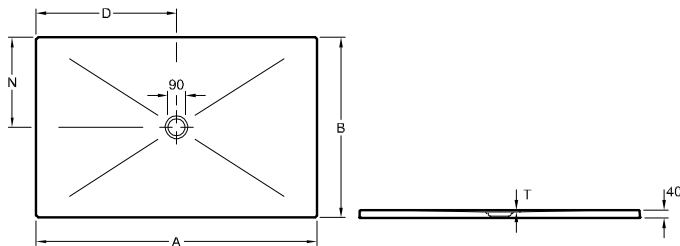
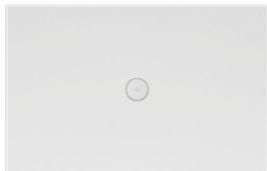

Objednací číslo	A	B	D	N	T
6232 45 XX	1600	1000	800	500	12
6231 S4 XX	1400	900	700	450	12
6230 N4 XX	1200	900	600	450	12
6229 J3 XX	1000	800	500	400	12
6228 J5 XX	1000	1000	500	500	12

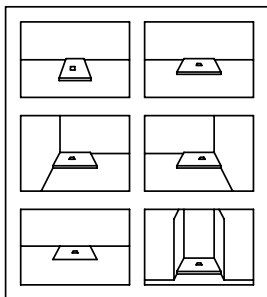

Objednací číslo	Rozměry d x š x v	Váha kg	Odpad ø	01	kus/pal.
6232 45 XX	1600 x 1000 x 40 mm	63,5	90	1.305,-	5
6231 S4 XX	1400 x 900 x 40 mm	52,8		972,-	5
6230 N4 XX	1200 x 900 x 40 mm	43		885,-	10
6229 J3 XX	1000 x 800 x 40 mm	34,1		802,-	10
6228 J5 XX	1000 x 1000 x 40 mm	40,9		721,-	10

Příslušenství k sprchovým vaničkám:

Objednací číslo	Popis	61, 68, 69
9225 00 XX	Výpust Tempoplex Plus Ø 90 mm (potřebné příslušenství) (zadejte prosím údaj o barvě obsaženého krytu odtoku)	128,-
9226 00 XX	Výpust Tempoplex Plus Compact Ø 90 mm (potřebné příslušenství) (zadejte prosím údaj o barvě obsaženého krytu odtoku)	134,-
9226 02 XX	Kryt odtoku (na přání)	45,-
U9141 21 00	Montážní rám ViFrame, pro menší sprchové vaničky (do 1000 x 1000) z keramiky nebo akrylátu, výška nastavitelná v rozmezí 90-175 mm, včetně 2 středových podpěr (na přání)	390,-
U9141 22 00	Montážní rám ViFrame, pro větší sprchové vaničky (od 1000 x 1000) z keramiky nebo akrylátu, výška nastavitelná v rozmezí 90-175 mm, včetně 4 středových podpěr (na přání)	468,-

XX = dosadte kód barvy

Další informace o barvách jsou uvedeny na stránce na začátku kapitoly.

SPRCHOVÉ VANIČKY

SUBWAY INFINITY

krátkou oříznutou stranou ke stěně, univerzální pro všechny montážní varianty (obdélník), keramika

€ bez DPH

Technické informace:

Keramika v barvě bílá Alpin (01) ve třídě protiskluznosti B (PN18).

Tyto sprchové vaničky jsou oříznuté na krátké straně a je nutno je umístit oříznutou (neglazovanou) stranou ke stěně.

Příplatek za formátování je již obsažen v celkové ceně!

Prosím pozor: výpust je umístěna asymetricky, nikoli centrálně!

Montážní výšku sprchové vaničky lze při použití odtokové soupravy 9226 00 XX o 30 mm snížit.

Pozor! Tato odtoková souprava nespĺňuje normu EN 274

*Sprchové vaničky označené hvězdičkou lze instalovat pouze s instalačním systémem ViFrame nebo alternativně do maltového lože.

Vstup do sprchové vaničky v rovině s podlahou

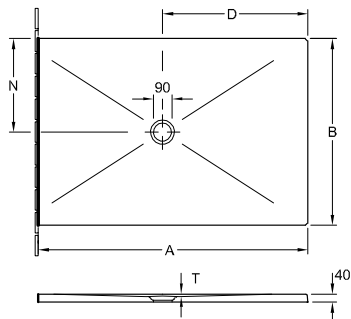
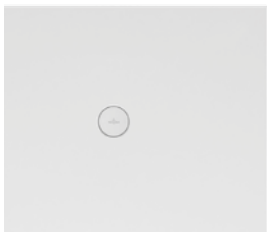

Objednací číslo	A	B	D	N	T
6232 W5 XX*	1500	1000	800	500	12
6231 R4 XX	1300	900	700	450	12
6230 M4 XX	1100	900	600	450	12
6228 K4 XX	900	1000	500	500	12
6229 E3 XX	900	800	500	400	12

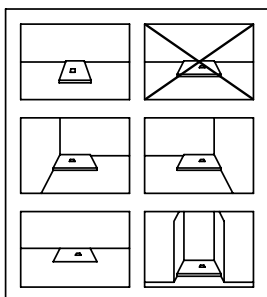

Objednací číslo	Rozměry d x š x v	Váha kg	Odpad ø	01	kus/pal.
6232 W5 XX*	1500 x 1000 x 40 mm	63,8	90	1.295,-	5
6231 R4 XX	1300 x 900 x 40 mm	49,2		958,-	5
6230 M4 XX	1100 x 900 x 40 mm	41,3		835,-	10
6228 K4 XX	1000 x 900 x 40 mm	39,1		875,-	10
6229 E3 XX	900 x 800 x 40 mm	29,7		780,-	10

Příslušenství k sprchovým vaničkám:

Objednací číslo	Popis	61, 68, 69
9225 00 XX	Výpust Tempoplex Plus Ø 90 mm (potřebné příslušenství) (zadejte prosím údaj o barvě obsaženého krytu odtoku)	128,-
9226 00 XX	Výpust Tempoplex Plus Compact Ø 90 mm (potřebné příslušenství) (zadejte prosím údaj o barvě obsaženého krytu odtoku)	134,-
9226 02 XX	Kryt odtoku (na přání)	45,-
U9141 21 00	Montážní rám ViFrame, pro menší sprchové vaničky (do 1000 x 1000) z keramiky nebo akrylátu, výška nastavitelná v rozmezí 90-175 mm, včetně 2 středových podpěr (na přání)	390,-
U9141 22 00	Montážní rám ViFrame, pro větší sprchové vaničky (od 1000 x 1000) z keramiky nebo akrylátu, výška nastavitelná v rozmezí 90-175 mm, včetně 4 středových podpěr (na přání)	468,-

XX = dosaďte kód barvy

Další informace o barvách jsou uvedeny na stránce na začátku kapitoly.

SUBWAY INFINITY dlouhou oříznutou stranou ke stěně, univerzální pro různé montážní varianty (obdélník), keramika

€ bez DPH

Technické informace:

Keramika v barvě bílá Alpin (01) ve třídě protiskluznosti B (PN18).
Tyto sprchové vaničky jsou oříznuté na dlouhé straně a je nutno je umístit oříznutou (neglazovanou) stranou ke stěně.
 Příplatek za formátování je již obsažen v celkové ceně!
 Prosím pozor: výpust je umístěna asymetricky, nikoli centrálně!
 Montážní výšku sprchové vaničky lze při použití odtokové soupravy 9226 00 XX o 30 mm snížit.
 Pozor! Tato odtoková souprava nesplňuje normu EN 274
 *Sprchové vaničky označené hvězdičkou lze instalovat pouze s instalačním systémem ViFrame nebo alternativně do maltového lože.
 Vstup do sprchové vaničky v rovině s podlahou

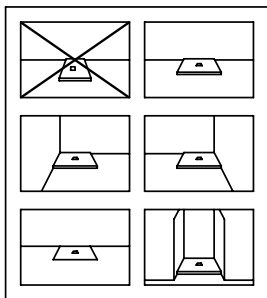
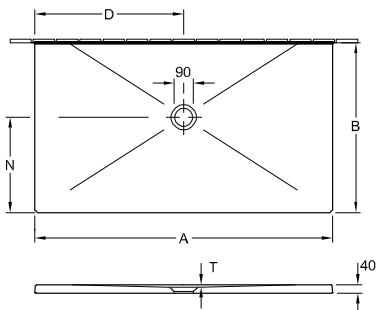
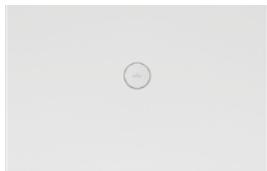

Objednací číslo	A	B	D	N	T
6232 54 XX*	1600	900	800	500	12
6231 T3 XX	1400	800	700	450	12
6231 T2 XX	1400	750	700	450	12
6230 P3 XX	1200	800	600	450	12
6230 P2 XX	1200	750	600	450	12
6229 K2 XX	1000	750	500	400	12
6229 K1 XX	1000	700	500	400	12

SPRCHOVÉ VANIČKY

Objednací číslo	Rozměry d x š x v	Váha kg	Odpad ø	01	kus/pal.
6232 54 XX*	1600 x 900 x 40 mm	61,2	90	1.279,-	5
6231 T3 XX	1400 x 800 x 40 mm	47,1		958,-	5
6231 T2 XX	1400 x 750 x 40 mm	44,2		939,-	5
6230 P3 XX	1200 x 800 x 40 mm	40		861,-	10
6230 P2 XX	1200 x 750 x 40 mm	37,5		841,-	10
6229 K2 XX	1000 x 750 x 40 mm	30,9		802,-	10
6229 K1 XX	1000 x 700 x 40 mm	28,9		796,-	10

Příslušenství k sprchovým vaničkám:

Objednací číslo	Popis	61, 68, 69
9225 00 XX	Výpust Tempoplex Plus Ø 90 mm (potřebné příslušenství) (zadejte prosím údaj o barvě obsaženého krytu odtoku)	128,-
9226 00 XX	Výpust Tempoplex Plus Compact Ø 90 mm (potřebné příslušenství) (zadejte prosím údaj o barvě obsaženého krytu odtoku)	134,-
9226 02 XX	Kryt odtoku (na přání)	45,-
U9141 21 00	Montážní rám ViFrame, pro menší sprchové vaničky (do 1000 x 1000) z keramiky nebo akrylátu, výška nastavitelná v rozmezí 90-175 mm, včetně 2 středových podpěr (na přání)	390,-
U9141 22 00	Montážní rám ViFrame, pro větší sprchové vaničky (od 1000 x 1000) z keramiky nebo akrylátu, výška nastavitelná v rozmezí 90-175 mm, včetně 4 středových podpěr (na přání)	468,-

XX = dosaďte kód barvy

Další informace o barvách jsou uvedeny na stránce na začátku kapitoly.

SUBWAY INFINITY montáž do rohu, levou stranou ke stěně (obdélník), keramika

€ bez DPH

Technické informace:

Keramika v barvě bílá Alpin (01) ve třídě protiskluznosti B (PN18).

Tyto sprchové vaničky jsou oříznuté na 2 stranách (oříznuté strany jsou neglazované) a je nutno je umístit levou stranou ke stěně.

Příplatek za formátování je již obsažen v celkové ceně!

Prosím pozor: výpust je umístěna asymetricky, nikoli centrálně!

Montážní výšku sprchové vaničky lze při použití odtokové soupravy 9226 00 XX o 30 mm snížit.

Pozor! Tato odtoková souprava nespĺňuje normu EN 274

*Sprchové vaničky označené hvězdičkou lze instalovat pouze s instalačním systémem ViFrame nebo alternativně do maltového lože.

Vstup do sprchové vaničky v rovině s podlahou

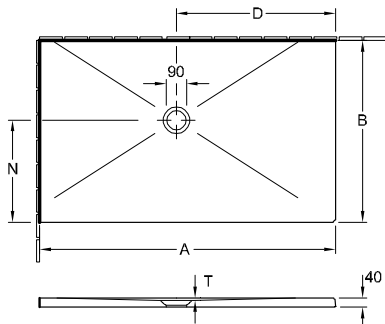
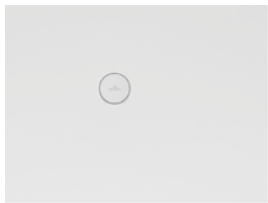

Objednací číslo	A	B	D	N	T
6232 14 XX*	1500	900	800	500	12
6229 F2 XX	900	750	500	400	12
6229 F1 XX	900	700	500	400	12

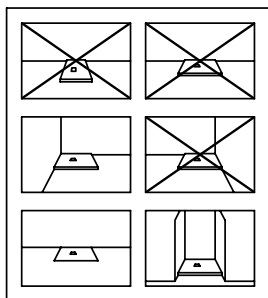

Objednací číslo	Rozměry d x š x v	Váha kg	Odpad ø	01	kus/pal.
6232 14 XX*	1500 x 900 x 40 mm	57,4	90	1.255,-	5
6229 F2 XX	900 x 750 x 40 mm	27,8		706,-	10
6229 F1 XX	900 x 700 x 40 mm	26		706,-	10

Příslušenství k sprchovým vaničkám:

Objednací číslo	Popis	61, 68, 69
9225 00 XX	Výpust Tempoplex Plus Ø 90 mm (potřebné příslušenství) (zadejte prosím údaj o barvě obsaženého krytu odtoku)	128,-
9226 00 XX	Výpust Tempoplex Plus Compact Ø 90 mm (potřebné příslušenství) (zadejte prosím údaj o barvě obsaženého krytu odtoku)	134,-
9226 02 XX	Kryt odtoku (na přání)	45,-
U9141 21 00	Montážní rám ViFrame, pro menší sprchové vaničky (do 1000 x 1000) z keramiky nebo akrylátu, výška nastavitelná v rozmezí 90-175 mm, včetně 2 středových podpěr (na přání)	390,-
U9141 22 00	Montážní rám ViFrame, pro větší sprchové vaničky (od 1000 x 1000) z keramiky nebo akrylátu, výška nastavitelná v rozmezí 90-175 mm, včetně 4 středových podpěr (na přání)	468,-

XX = dosadte kód barvy

Další informace o barvách jsou uvedeny na stránce na začátku kapitoly.

SUBWAY INFINITY montáž do rohu, levou nebo pravou stranou ke stěně (čtverec), keramika

€ bez DPH

Technické informace:

Keramika v barvě bílá Alpin (01) ve třídě protiskluznosti B (PN18).
Tyto sprchové vaničky jsou na 2 stranách oříznuté (neglazované) a musí se levou nebo pravou oříznutou stranou umístit ke stěně.
 Příplatek za formátování je již obsažen v celkové ceně!
 Prosim pozor: výpust je umístěna asymetricky, nikoli centrálně!
 Montážní výšku sprchové vaničky lze při použití odtokové soupravy 9226 00 XX o 30 mm snížit.
 Pozor! Tato odtoková souprava nespĺňuje normu EN 274
 *Sprchové vaničky označené hvězdičkou lze instalovat pouze s instalačním systémem ViFrame nebo alternativně do maltového lože.
 Vstup do sprchové vaničky v rovině s podlahou

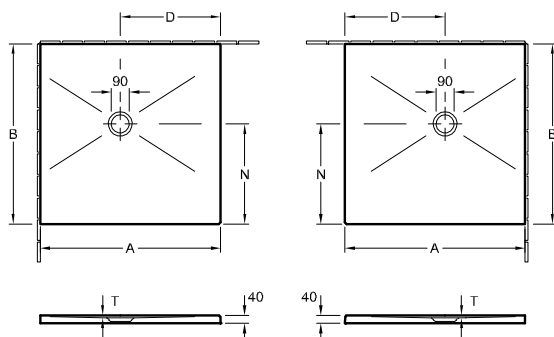
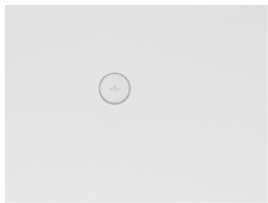

Objednací číslo	A	B	D	N	T
6228 F4 XX	900	900	500	500	12

SPRCHOVÉ VANIČKY

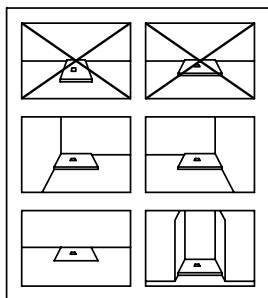

Objednací číslo	Rozměry d x š x v	Váha kg	Odpad ø	01	kus/pal.
6228 F4 XX	900 x 900 x 40 mm	34	90	706,-	10

Příslušenství k sprchovým vaničkám:

Objednací číslo	Popis	61, 68, 69
9225 00 XX	Výpust Tempoplex Plus Ø 90 mm (potřebné příslušenství) (zadejte prosím údaj o barvě obsaženého krytu odtoku)	128,-
9226 00 XX	Výpust Tempoplex Plus Compact Ø 90 mm (potřebné příslušenství) (zadejte prosím údaj o barvě obsaženého krytu odtoku)	134,-
9226 02 XX	Kryt odtoku (na přání)	45,-
U9141 21 00	Montážní rám ViFrame, pro menší sprchové vaničky (do 1000 x 1000) z keramiky nebo akrylátu, výška nastavitelná v rozmezí 90-175 mm, včetně 2 středových podpěr (na přání)	390,-
U9141 22 00	Montážní rám ViFrame, pro větší sprchové vaničky (od 1000 x 1000) z keramiky nebo akrylátu, výška nastavitelná v rozmezí 90-175 mm, včetně 4 středových podpěr (na přání)	468,-

XX = dosadte kód barvy
 Další informace o barvách jsou uvedeny na stránce na začátku kapitoly.

SUBWAY INFINITY montáž do rohu, pravou stranou ke stěně (obdélník), keramika

€ bez DPH

Technické informace:

Keramika v barvě bílá Alpin (01) ve třídě protiskluznosti B (PN18).
Tyto sprchové vaničky jsou oříznuté na 2 stranách (oříznuté strany jsou neglazované) a je nutno je umístit pravou stranou ke stěně.
 Příplatek za formátování je již obsažen v celkové ceně!
 Prosím pozor: výpust je umístěna asymetricky, nikoli centrálně!
 Montážní výšku sprchové vaničky lze při použití odtokové soupravy 9226 00 XX o 30 mm snížit.
 Pozor! Tato odtoková souprava nespĺňuje normu EN 274
 *Sprchové vaničky označené hvězdičkou lze instalovat pouze s instalačním systémem ViFrame nebo alternativně do maltového lože.
 Vstup do sprchové vaničky v rovině s podlahou

SPRCHOVÉ VANIČKY

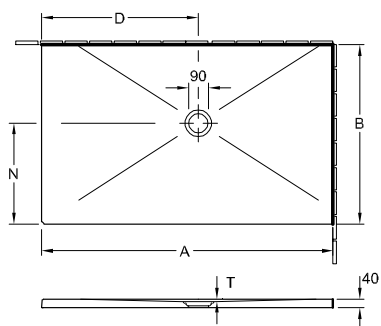
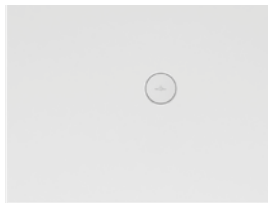

Objednací číslo	A	B	D	N	T
6232 24 XX*	1500	900	800	500	12
6229 G2 XX	900	750	500	400	12
6229 G1 XX	900	700	500	400	12

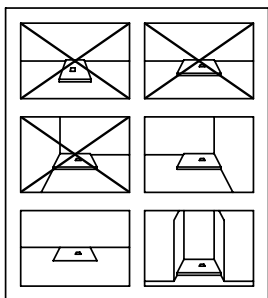

Objednací číslo	Rozměry d x š x v	Váha kg	Odpad ø	01	kus/pal.
6232 24 XX*	1500 x 900 x 40 mm	57,4	90	1.255,-	5
6229 G2 XX	900 x 750 x 40 mm	27,8		706,-	10
6229 G1 XX	900 x 700 x 40 mm	26		706,-	10

Příslušenství k sprchovým vaničkám:

Objednací číslo	Popis	61, 68, 69
9225 00 XX	Výpust Tempoplex Plus Ø 90 mm (potřebné příslušenství) (zadejte prosím údaj o barvě obsaženého krytu odtoku)	128,-
9226 00 XX	Výpust Tempoplex Plus Compact Ø 90 mm (potřebné příslušenství) (zadejte prosím údaj o barvě obsaženého krytu odtoku)	134,-
9226 02 XX	Kryt odtoku (na přání)	45,-
U9141 21 00	Montážní rám ViFrame, pro menší sprchové vaničky (do 1000 x 1000) z keramiky nebo akrylátu, výška nastavitelná v rozmezí 90-175 mm, včetně 2 středových podpěr (na přání)	390,-
U9141 22 00	Montážní rám ViFrame, pro větší sprchové vaničky (od 1000 x 1000) z keramiky nebo akrylátu, výška nastavitelná v rozmezí 90-175 mm, včetně 4 středových podpěr (na přání)	468,-

XX = dosadte kód barvy

Další informace o barvách jsou uvedeny na stránce na začátku kapitoly.

SUBWAY INFINITY pouze pro montáž do roviny s podlahou (obdélník), keramika

€ bez DPH

Technické informace:

Keramika v barvě bílá Alpin (01) ve třídě protiskluznosti B (PN18).
Tyto sprchové vaničky jsou oříznuté na všech 4 stranách (neglazované) a lze je použít pouze k osazení do roviny s podlahou.
 Příplatek za formátování je již obsažen v celkové ceně!
 Objednávky sprchových vaniček na míru, které jsme již potvrdili, nelze zrušit ani upravovat.
 Montážní výšku sprchové vaničky lze při použití odtokové soupravy 9226 00 XX o 30 mm snížit.
 Pozor! Tato odtoková souprava nespĺňuje normu EN 274
 *Sprchové vaničky označené hvězdičkou lze instalovat pouze s instalačním systémem ViFrame nebo alternativně do maltového lože.
 Vstup do sprchové vaničky v rovině s podlahou

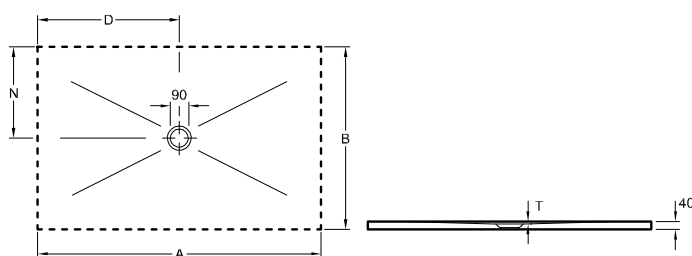
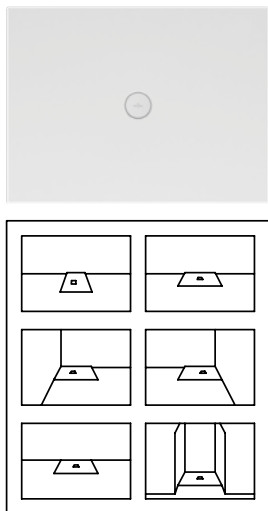

Objednací číslo	A	B	D	N	T
6232 34 XX*	1500	900	750	450	12
6232 33 XX*	1500	800	750	400	12
6232 32 XX*	1500	750	750	375	12
6232 V4 XX*	1400	900	700	450	12
6232 V3 XX*	1400	800	700	400	12
6232 V2 XX*	1400	750	700	375	12
6232 N4 XX*	1200	900	600	450	12
6231 Q3 XX	1200	800	600	400	12
6231 Q2 XX	1200	750	600	375	12
6231 Q1 XX	1200	700	600	350	12
6230 L3 XX	1000	800	500	400	12
6230 L2 XX	1000	750	500	375	12
6230 L1 XX	1000	700	500	350	12
6229 H2 XX	900	750	450	375	12
6229 H1 XX	900	700	450	350	12
6229 C2 XX	800	750	400	375	12
6228 H3 XX	900	800	450	400	12
6228 H4 XX	900	900	450	450	12
6228 C3 XX	800	800	400	400	12

SPRCHOVÉ VANIČKY

Objednací číslo	Rozměry d x š x v	Váha kg	Odpad ø	01	kus/pal.
6232 34 XX*	1500 x 900 x 40 mm	57,4	90	1.255,-	5
6232 33 XX*	1500 x 800 x 40 mm	51		1.255,-	5
6232 32 XX*	1500 x 750 x 40 mm	47,8		1.248,-	5
6232 V4 XX*	1400 x 900 x 40 mm	53,6		1.054,-	5
6232 V3 XX*	1400 x 800 x 40 mm	47,6		1.038,-	5
6232 V2 XX*	1400 x 750 x 40 mm	44,6		1.021,-	5
6232 N4 XX*	1200 x 900 x 40 mm	68,5		1.014,-	5
6231 Q3 XX	1200 x 800 x 40 mm	40,4		861,-	5
6231 Q2 XX	1200 x 750 x 40 mm	37,9		841,-	5
6231 Q1 XX	1200 x 700 x 40 mm	35,3		835,-	5
6230 L3 XX	1000 x 800 x 40 mm	33,3		802,-	10
6230 L2 XX	1000 x 750 x 40 mm	31,3		802,-	10
6230 L1 XX	1000 x 700 x 40 mm	29,2		796,-	10
6229 H2 XX	900 x 750 x 40 mm	27,8		706,-	10
6229 H1 XX	900 x 700 x 40 mm	26		706,-	10
6229 C2 XX	800 x 750 x 40 mm	24,8		649,-	10
6228 H3 XX	900 x 800 x 40 mm	30,3	706,-	10	
6228 H4 XX	900 x 900 x 40 mm	34	706,-	10	
6228 C3 XX	800 x 800 x 40 mm	26,9	649,-	10	

Příslušenství k sprchovým vaničkám:

Objednací číslo	Popis	61, 68, 69
9225 00 XX	Výpust Tempoplex Plus Ø 90 mm (potřebné příslušenství) (zadejte prosím údaj o barvě obsaženého krytu odtoku)	128,-
9226 00 XX	Výpust Tempoplex Plus Compact Ø 90 mm (potřebné příslušenství) (zadejte prosím údaj o barvě obsaženého krytu odtoku)	134,-
9226 02 XX	Kryt odtoku (na přání)	45,-
U9141 21 00	Montážní rám ViFrame, pro menší sprchové vaničky (do 1000 x 1000) z keramiky nebo akrylátu, výška nastavitelná v rozmezí 90-175 mm, včetně 2 středových podpěr (na přání)	390,-
U9141 22 00	Montážní rám ViFrame, pro větší sprchové vaničky (od 1000 x 1000) z keramiky nebo akrylátu, výška nastavitelná v rozmezí 90-175 mm, včetně 4 středových podpěr (na přání)	468,-

XX = dosaďte kód barvy
 Další informace o barvách jsou uvedeny na stránce na začátku kapitoly.

SUBWAY INFINITY (speciální rozměry a speciální tvary), keramika

€ bez DPH

Technické informace:

Keramika v barvě bílá Alpin (01) ve třídě protiskluznosti B (PN18).
Vaničky oříznuté na míru: prosím uveďte přesný rozměr, viz objednávkový formulář na straně 395-396.
 Příplatek za formátování je již obsažen v celkové ceně!
 Objednávky sprchových vaniček na míru, které jsme již potvrdili, nelze zrušit ani upravovat.
 Montážní výšku sprchové vaničky lze při použití odtokové soupravy 9226 00 XX o 30 mm snížit.
 Pozor! Tato odtoková souprava nesplňuje normu EN 274
 *Sprchové vaničky označené hvězdičkou lze instalovat pouze s instalačním systémem ViFrame nebo alternativně do maltového lože.
 Vstup do sprchové vaničky v rovině s podlahou

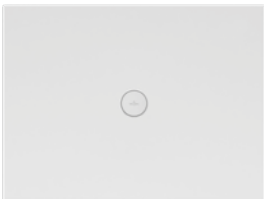

SPRCHOVÉ VANIČKY

Objednáací číslo	Rozměry d x š x v	Váha kg	Odpad ø	01	kus/pal.
6232 SC XX*	1600 x 1000 x 40 mm	69,4	90	1.515,-	5
6231 SC XX	1400 x 900 x 40 mm	53		1.182,-	5
6230 SC XX	1200 x 900 x 40 mm	45		1.095,-	10
6229 SC XX	1000 x 800 x 40 mm	33		1.013,-	10
6228 SC XX	1000 x 1000 x 40 mm	42		932,-	10

Příslušenství k sprchovým vaničkám:

Objednáací číslo	Popis	61, 68, 69
9225 00 XX	Výpust Tempoplex Plus Ø 90 mm (potřebné příslušenství) (zadejte prosím údaj o barvě obsaženého krytu odtoku)	128,-
9226 00 XX	Výpust Tempoplex Plus Compact Ø 90 mm (potřebné příslušenství) (zadejte prosím údaj o barvě obsaženého krytu odtoku)	134,-
9226 02 XX	Kryt odtoku (na přání)	45,-
U9141 21 00	Montážní rám ViFrame, pro menší sprchové vaničky (do 1000 x 1000) z keramiky nebo akrylátu, výška nastavitelná v rozmezí 90-175 mm, včetně 2 středových podpěr (na přání)	390,-
U9141 22 00	Montážní rám ViFrame, pro větší sprchové vaničky (od 1000 x 1000) z keramiky nebo akrylátu, výška nastavitelná v rozmezí 90-175 mm, včetně 4 středových podpěr (na přání)	468,-

XX = dosadíte kód barvy
 Další informace o barvách jsou uvedeny na stránce na začátku kapitoly.

SUBWAY INFINITY, OBJEDNÁVKOVÝ FORMULÁŘ

€ bez DPH

Formulář pro zaměření

Velkoobchodník:	Instalatér:	Koncový zákazník:
Číslo objednávky - velkoobchodník:		
Jméno:	Jméno:	Jméno:
Kontaktní osoba:	Kontaktní osoba:	-
Ulice:	Ulice:	Ulice:
PSC, město:	PSC, město:	PSC, město:
Telefon:	Telefon:	Telefon:
Telefax:	Telefax:	Telefax:
E-Mail:	E-Mail:	E-Mail:
Kontakt na osobu, která provedla zaměření:		
Jméno:	Telefon:	
Ulice:	Telefax:	
PSC, město:	E-Mail:	

Pozor:
 Vámi uvedená délka a šířka jsou skutečné rozměry požadované sprchové vaničky. Kolem sprchové vaničky musí zůstat nejméně 5mm široká spára pro silikon.
 Vaničky Subway Infinity velikostí 1000x1000, 1000x800, 1200x900 a 1400x900 mohou být oříznuté min. o 10 mm a maximálně 150 mm na jednotlivé straně. Vaničky velikosti XXL (1600 x 1000 mm) mohou být oříznuté min. 10 mm / max. 150 mm na každé dlouhé straně a min. 10 mm / max. 200 mm na každé krátké straně.
Potvrzené objednávky na vaničky oříznuté na míru není možné zrušit ani nahradit.

Obdélníkové sprchové vaničky

Instalace 1: osazení dlouhou stranou ke stěně - oříznutá je dlouhá strana

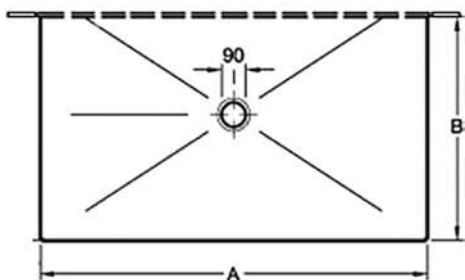

		A	B	
	6232 SC	160 mm		B: 850 - 990 mm
	6231 SC	140 mm		B: 750 - 890 mm
	6230 SC	120 mm		B: 750 - 890 mm
	6229 SC	100 mm		B: 650 - 790 mm
	6228 SC	100 mm		B: 850 - 990 mm

Instalace 2: osazení krátkou stranou ke stěně - oříznutá je krátká strana

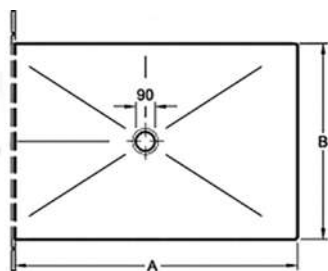

		A	B	
	6232 SC		100 mm	A: 1400 - 1590 mm
	6231 SC		90 mm	A: 1250 - 1390 mm
	6230 SC		90 mm	A: 1050 - 1190 mm
	6229 SC		80 mm	A: 850 - 990 mm
	6228 SC		100 mm	A: 850 - 990 mm

Instalace 3: osazení do rohu - oříznuté jsou 2 strany vaničky – LEVÁ VERZE

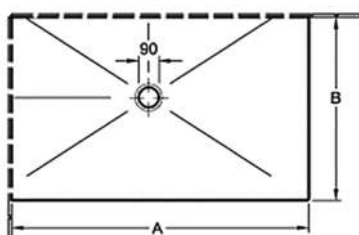

		A	B		
	6232 SC			A: 1400 - 1590 mm	B: 850 - 990 mm
	6231 SC			A: 1250 - 1390 mm	B: 750 - 890 mm
	6230 SC			A: 1050 - 1190 mm	B: 750 - 890 mm
	6229 SC			A: 850 - 990 mm	B: 650 - 790 mm
	6228 SC			A: 850 - 990 mm	B: 850 - 990 mm

SUBWAY INFINITY, OBJEDNÁVKOVÝ FORMULÁŘ

€ bez DPH

Formulář pro zaměření

Velkoobchodník:	Instalátér:	Koncový zákazník:
Číslo objednávky - velkoobchodník:		
Jméno:	Jméno:	Jméno:
Kontaktní osoba:	Kontaktní osoba:	-
Ulice:	Ulice:	Ulice:
PSČ, město:	PSČ, město:	PSČ, město:
Telefon:	Telefon:	Telefon:
Telefax:	Telefax:	Telefax:
E-Mail:	E-Mail:	E-Mail:
Kontakt na osobu, která provedla zaměření:		
Jméno:	Telefon:	
Ulice:	Telefax:	
PSČ, město:	E-Mail:	

Pozor:
 Vámi uvedená délka a šířka jsou skutečné rozměry požadované sprchové vaničky. Kolem sprchové vaničky musí zůstat nejméně 5mm široká spára pro silikon.
 Vaničky Subway Infinity velikostí 1000x1000, 1000x800, 1200x900 a 1400x900 mohou být oříznuté min. o 10 mm a maximálně 150 mm na jednotlivé straně. Vaničky velikosti XXL (1600 x 1000 mm) mohou být oříznuté min. 10 mm / max. 150 mm na každé dlouhé straně a min. 10 mm / max. 200 mm na každé krátké straně.
Potvrzené objednávky na vaničky oříznuté na míru není možné zrušit ani nahradit.

Obdélníkové sprchové vaničky

Instalace 4: osazení do rohu - oříznuté jsou 2 strany vaničky – PRAVÁ VERZE

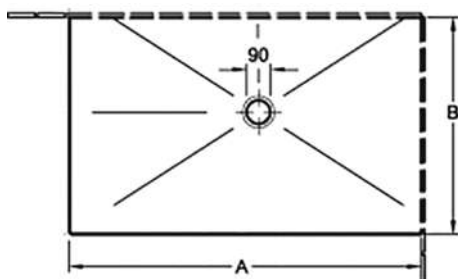

	A	B		
6232 SC			A: 1400 - 1590 mm	B: 850 - 990 mm
6231 SC			A: 1250 - 1390 mm	B: 750 - 890 mm
6230 SC			A: 1050 - 1190 mm	B: 750 - 890 mm
6229 SC			A: 850 - 990 mm	B: 650 - 790 mm
6228 SC			A: 850 - 990 mm	B: 850 - 990 mm

Instalace 5: osazení do roviny s podlahou - vanička má oříznuté všechny strany

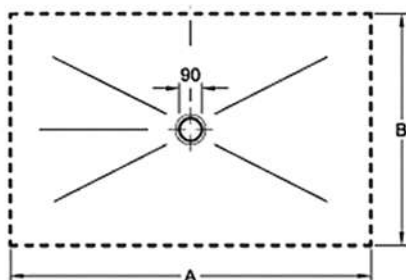

	A	B		
6232 SC			A: 1200 - 1580 mm	B: 700 - 980 mm
6231 SC			A: 1100 - 1380 mm	B: 600 - 880 mm
6230 SC			A: 900 - 1180 mm	B: 600 - 880 mm
6229 SC			A: 700 - 980 mm	B: 500 - 780 mm
6228 SC			A: 700 - 980 mm	B: 700 - 980 mm

Instalace 6: Pro speciálně oříznuté vaničky prosím přiložte technický výkres. Vaničky Subway Infinity velikostí 1000x1000, 1000x800, 1200x900 a 1400x900 mohou být oříznuté min. o 10 mm a maximálně 150 mm na jednotlivé straně. Vaničky velikosti XXL (1600 x 1000 mm) mohou být oříznuté min. 10 mm / max. 150 mm na každé dlouhé straně a min. 10 mm / max. 200 mm na každé krátké straně.

Příklady:

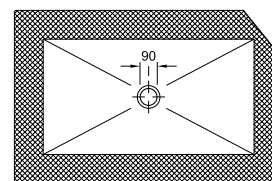
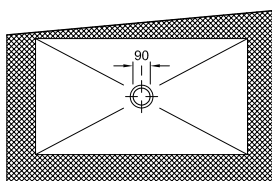
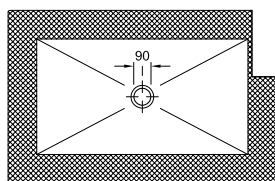

FUTURION FLAT (čtvercové) Quarryl®

€ bez DPH

Není součástí dodávky:

Všechny sprchové vaničky Futurion jsou dodávány bez podpěry/podstavce

Technické informace:

Montážní výška sprchové vaničky může být při použití odtokové soupravy Viega č. v. 634 100 snížena na 105 mm. Pozor: Tato odtoková souprava neodpovídá normě EN 274.

Odpad Ø: 90 mm

Instalační sada U91411000 / U91411100:

Skládá se ze stavitelné polystyrenové podpěry a těsnicí pásky pro montáž do roviny s podlahou. Včetně speciálního lepidla.

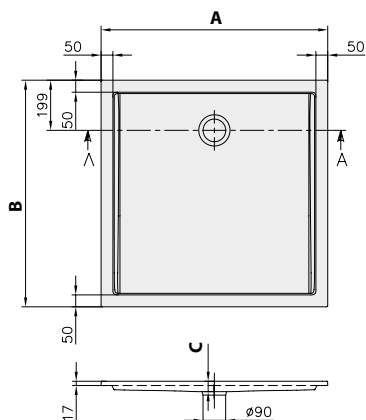

Objednací číslo	Název a provedení	Rozměry d(A) x š	Hloubka (C)	kg/kus	01	kus/pal.
UDQ 0900 FFL 1V-XX	Futurion Flat	900 x 900	25	20,6	853,-	10

Příslušenství k sprchovým vaničkám

Objednací číslo	Popis	Cena
U90880261	Odtok Tempoplex Plus, plastové, ø 90 mm, průtok 51 l/min, pochromováno	130,-
U90880368	Odtok Tempoplex Plus, plastové, ø 90 mm, průtok 51 l/min, Bílá	130,-
U91411000	Instalační sada, pro malé rozměry (900 x 800 - 1000 x 1000), včetně výškově nastavitelné polystyrenové podpěry okraje, včetně lepidla, těsnicí pásky, nastavitelná výška 135 - 155 mm	205,-
U91412300	Montážní rám ViFrame, pro menší sprchové vaničky z materiálu Quarryl (do 1000 x 1000), výška nastavitelná v rozmezí 90-175 mm, bez středové podpěry	352,-
U91412400	Montážní rám ViFrame, pro větší sprchové vaničky z materiálu Quarryl (od 1000 x 1000), výška nastavitelná v rozmezí 90-175 mm, bez středové podpěry	429,-

XX = dosadte kód barvy

Další informace o barvách jsou uvedeny na stránce na začátku kapitoly.

FUTURION FLAT (Obdélníkové) Quarryl®

€ bez DPH

Není součástí dodávky:

Všechny sprchové vaničky Futurion jsou dodávány bez podpěry/podstavce

Technické informace:

Montážní výška sprchové vaničky může být při použití odtokové soupravy Viega č. výr. 634 100 snížena na 105 mm. Pozor: Tato odtoková souprava neodpovídá normě EN 274.

Odpad Ø: 90 mm

Instalační sada U91411000 / U91411100:

Skládá se ze stavitelné polystyrenové podpěry a těsnící pásky pro montáž do roviny s podlahou.

Včetně speciálního lepidla.

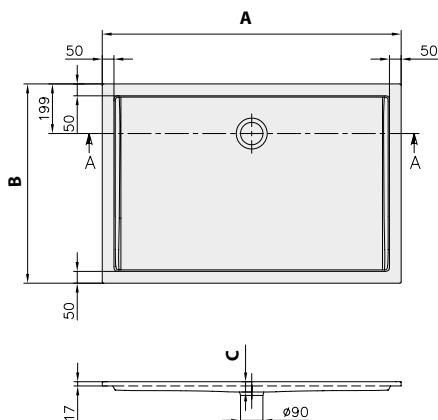

Objednací číslo	Název a provedení	Rozměry d(A) x š	Hloubka (C)	kg/kus	01	kus/pal.
UDQ 1890 FFL 2V-XX	Futurion Flat	1800 x 900	25	41,3	1.695,-	10
UDQ 1690 FFL 2V-XX		1600 x 900		36,9	1.537,-	10
UDQ 1490 FFL 2V-XX		1400 x 900		32,4	1.318,-	10
UDQ 1290 FFL 2V-XX		1200 x 900		27,5	1.273,-	10
UDQ 1280 FFL 2V-XX		1200 x 800		24,5	1.273,-	10
UDQ 1800 FFL 2V-XX		1000 x 800		20,3	1.026,-	10

Příslušenství k sprchovým vaničkám

Objednací číslo	Popis	Cena
U90880261	Odtok Tempoplex Plus, plastové, ø 90 mm, průtok 51 l/min, pochromováno	130,-
U90880368	Odtok Tempoplex Plus, plastové, ø 90 mm, průtok 51 l/min, Bílá	130,-
U91411000	Instalační sada, pro malé rozměry (900 x 800 - 1000 x 1000), včetně výškově nastavitelné polystyrenové podpěry okraje, včetně lepidla, těsnící pásky, nastavitelná výška 135 - 155 mm	205,-
U91411100	Instalační sada, pro velké rozměry (1200 x 800 - 1800 x 1000), včetně výškově nastavitelné polystyrenové podpěry okraje, včetně lepidla, těsnící pásky, nastavitelná výška 135 - 155 mm, nehodí se pro rozměr 1200 x 1200 mm	288,-
U91412300	Montážní rám ViFrame, pro menší sprchové vaničky z materiálu Quarryl (do 1000 x 1000), výška nastavitelná v rozmezí 90-175 mm, bez středové podpěry	352,-
U91412400	Montážní rám ViFrame, pro větší sprchové vaničky z materiálu Quarryl (od 1000 x 1000), výška nastavitelná v rozmezí 90-175 mm, bez středové podpěry	429,-

XX = dosadíte kód barvy

Další informace o barvách jsou uvedeny na stránce na začátku kapitoly.

SPRCHOVÉ VANIČKY SQUARO INFINITY



€ bez DPH

Squaro Infinity představuje inovativní formátovatelné sprchové vaničky z materiálu Quaryl® od Villeroy & Boch. Infinity koncept od Villeroy & Boch nabízí všem milovníkům sprchování svět nekončících možností – díky sprchovým vaničkám, které jsou naformátovány přesně pro daný prostor.

Na milimetr přesná rozmanitost, maximální přizpůsobitelnost

- 49 modelů od 1800 x 1000 po 800 x 700 mm
- Další rozměry, naformátované s přesností na milimetr, na přání
- U stavebně složitých tvarů (sloupy, výstupky, kouty, úhly) jsou možné speciální tvary na míru
- Lamelová technologie pro více stability během řezání

Minimalistický design

- Ultraplochý tvar bez okrajů
- Do roviny zapuštěná designová výpusť: barevně ladící se sprchovou vaničkou a zkrášlená chromovanou lištou, velmi snadno se čistí, vyjímatelná, proto dokonale funkční
- Odtokový výkon 48 l/min výrazně přesahuje běžnou normu

Široká paleta nabízených barev

- Pro jednotný vzhled: 5 barev ladících s dlaždicemi Villeroy & Boch – Stone White, Grey, Morning Green, Anthracite, Almond
- Nejvyšší třída protiskluznosti C

Snadná a bezpečná instalace

- 3 druhy instalace pro maximální přizpůsobení: montáž do roviny s podlahou, montáž na dlažbu, montáž na podezdívku

4 argumenty pro materiál Quaryl®, které přesvědčí:

- jedinečný a precizní
- solidní a robustní
- čistý a bezpečný
- teplý a příjemný na dotek

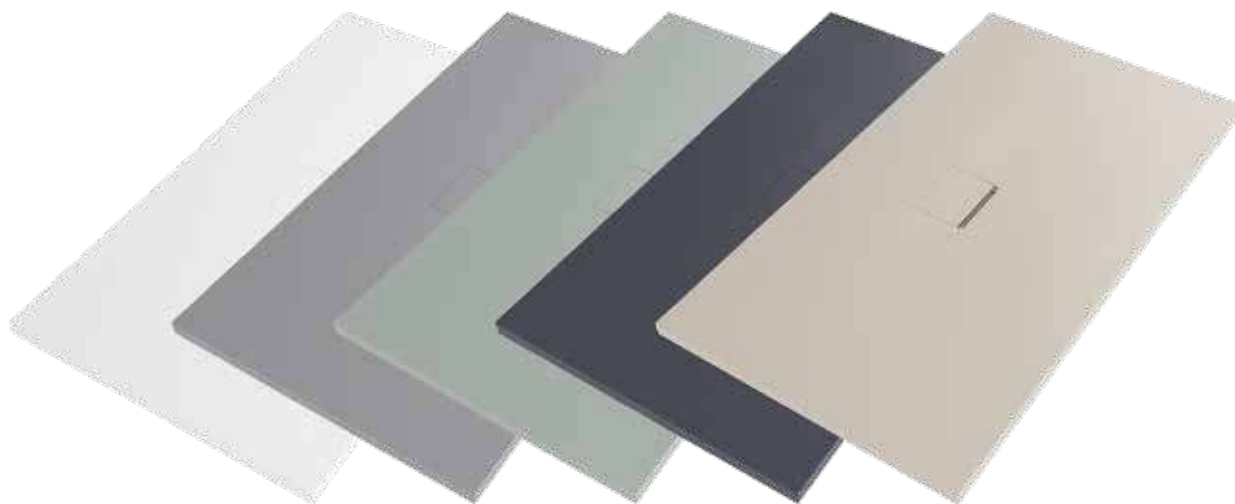

Sprchové vaničky Squaro Infinity

Matné barvy (Colorline)



RW Stone White



3S Grey



R8 Morning Green



1S Anthracite



AL Almond

Nedodává se v lesklých barvách!

Kryt odtoku a sprchová vanička mohou v důsledku odlišných materiálových vlastností vykazovat v závislosti na dopadu světla drobné odchylky v barvě.

Informace o Squaro Infinity naleznete na naší domovské stránce:
PRO.VILLEROY-BOCH.COM/SQUAROINFINITY

SQUARO INFINITY

€ bez DPH

Jak správně objednávat?

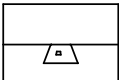
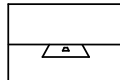
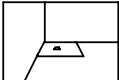
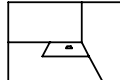
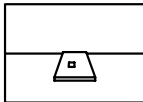
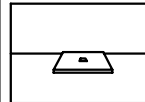
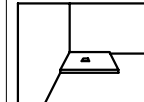
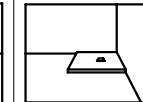
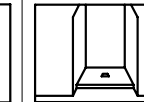
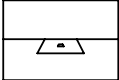
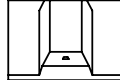
Délka	Šířka	Instalace v jedné rovině		Instalace přisazené vaničky				
		strana 401, 402, 403, 404, 405		strana 401	strana 401, 404	strana 401, 402, 404	strana 401, 403, 404	strana 401, 402, 403, 404
								
								
								
800	700	<input type="radio"/>		-	-	<input type="radio"/>	<input type="radio"/>	<input type="radio"/>
	750	<input type="radio"/>		-	-	<input type="radio"/>	<input type="radio"/>	<input type="radio"/>
	800	<input type="radio"/>		-	-	<input type="radio"/>	<input type="radio"/>	<input type="radio"/>
900	700	<input type="radio"/>		-	<input type="radio"/>	<input type="radio"/>	<input type="radio"/>	<input type="radio"/>
	750	<input type="radio"/>		-	<input type="radio"/>	<input type="radio"/>	<input type="radio"/>	<input type="radio"/>
	800	<input type="radio"/>	<input type="radio"/>	<input type="radio"/>	<input type="radio"/>	<input type="radio"/>	<input type="radio"/>	<input type="radio"/>
	900	<input type="radio"/>	<input type="radio"/>	<input type="radio"/>	<input type="radio"/>	<input type="radio"/>	<input type="radio"/>	<input type="radio"/>
1000	700	<input type="radio"/>		-	-	<input type="radio"/>	<input type="radio"/>	<input type="radio"/>
	750	<input type="radio"/>		-	-	<input type="radio"/>	<input type="radio"/>	<input type="radio"/>
	800	<input type="radio"/>		-	-	<input type="radio"/>	<input type="radio"/>	<input type="radio"/>
	900	<input type="radio"/>	<input type="radio"/>	<input type="radio"/>	<input type="radio"/>	<input type="radio"/>	<input type="radio"/>	<input type="radio"/>
	1000	<input type="radio"/>	<input type="radio"/>	<input type="radio"/>	<input type="radio"/>	<input type="radio"/>	<input type="radio"/>	<input type="radio"/>
1100	700	<input type="radio"/>		-	-	<input type="radio"/>	<input type="radio"/>	<input type="radio"/>
	750	<input type="radio"/>		-	-	<input type="radio"/>	<input type="radio"/>	<input type="radio"/>
	800	<input type="radio"/>		-	-	<input type="radio"/>	<input type="radio"/>	<input type="radio"/>
	900	<input type="radio"/>		-	-	<input type="radio"/>	<input type="radio"/>	<input type="radio"/>
1200	700	<input type="radio"/>		-	<input type="radio"/>	<input type="radio"/>	<input type="radio"/>	<input type="radio"/>
	750	<input type="radio"/>		-	<input type="radio"/>	<input type="radio"/>	<input type="radio"/>	<input type="radio"/>
	800	<input type="radio"/>	<input type="radio"/>	<input type="radio"/>	<input type="radio"/>	<input type="radio"/>	<input type="radio"/>	<input type="radio"/>
	900	<input type="radio"/>	<input type="radio"/>	<input type="radio"/>	<input type="radio"/>	<input type="radio"/>	<input type="radio"/>	<input type="radio"/>
1300	700	<input type="radio"/>		-	-	<input type="radio"/>	<input type="radio"/>	<input type="radio"/>
	750	<input type="radio"/>		-	-	<input type="radio"/>	<input type="radio"/>	<input type="radio"/>
	800	<input type="radio"/>		-	-	<input type="radio"/>	<input type="radio"/>	<input type="radio"/>
	900	<input type="radio"/>		-	-	<input type="radio"/>	<input type="radio"/>	<input type="radio"/>
1400	700	<input type="radio"/>		-	<input type="radio"/>	<input type="radio"/>	<input type="radio"/>	<input type="radio"/>
	750	<input type="radio"/>		-	<input type="radio"/>	<input type="radio"/>	<input type="radio"/>	<input type="radio"/>
	800	<input type="radio"/>	<input type="radio"/>	<input type="radio"/>	<input type="radio"/>	<input type="radio"/>	<input type="radio"/>	<input type="radio"/>
	900	<input type="radio"/>	<input type="radio"/>	<input type="radio"/>	<input type="radio"/>	<input type="radio"/>	<input type="radio"/>	<input type="radio"/>
	1000	<input type="radio"/>		-	-	-	-	-
1500	700	<input type="radio"/>		-	-	<input type="radio"/>	<input type="radio"/>	<input type="radio"/>
	750	<input type="radio"/>		-	-	<input type="radio"/>	<input type="radio"/>	<input type="radio"/>
	800	<input type="radio"/>		-	-	<input type="radio"/>	<input type="radio"/>	<input type="radio"/>
	900	<input type="radio"/>		-	-	<input type="radio"/>	<input type="radio"/>	<input type="radio"/>
	1000	<input type="radio"/>		-	-	-	-	-
1600	700	<input type="radio"/>		-	<input type="radio"/>	<input type="radio"/>	<input type="radio"/>	<input type="radio"/>
	750	<input type="radio"/>		-	<input type="radio"/>	<input type="radio"/>	<input type="radio"/>	<input type="radio"/>
	800	<input type="radio"/>	<input type="radio"/>	<input type="radio"/>	<input type="radio"/>	<input type="radio"/>	<input type="radio"/>	<input type="radio"/>
	900	<input type="radio"/>	<input type="radio"/>	<input type="radio"/>	<input type="radio"/>	<input type="radio"/>	<input type="radio"/>	<input type="radio"/>
	1000	<input type="radio"/>		-	-	<input type="radio"/>	<input type="radio"/>	<input type="radio"/>
1700	700	<input type="radio"/>		-	-	<input type="radio"/>	<input type="radio"/>	<input type="radio"/>
	750	<input type="radio"/>		-	-	<input type="radio"/>	<input type="radio"/>	<input type="radio"/>
	800	<input type="radio"/>		-	-	<input type="radio"/>	<input type="radio"/>	<input type="radio"/>
	900	<input type="radio"/>		-	-	<input type="radio"/>	<input type="radio"/>	<input type="radio"/>
	1000	<input type="radio"/>		-	-	<input type="radio"/>	<input type="radio"/>	<input type="radio"/>
1800	700	<input type="radio"/>		-	<input type="radio"/>	<input type="radio"/>	<input type="radio"/>	<input type="radio"/>
	750	<input type="radio"/>		-	<input type="radio"/>	<input type="radio"/>	<input type="radio"/>	<input type="radio"/>
	800	<input type="radio"/>	<input type="radio"/>	<input type="radio"/>	<input type="radio"/>	<input type="radio"/>	<input type="radio"/>	<input type="radio"/>
	900	<input type="radio"/>	<input type="radio"/>	<input type="radio"/>	<input type="radio"/>	<input type="radio"/>	<input type="radio"/>	<input type="radio"/>
	1000	<input type="radio"/>	<input type="radio"/>	<input type="radio"/>	<input type="radio"/>	<input type="radio"/>	<input type="radio"/>	<input type="radio"/>

Ostatní rozměry pro přířez s milimetrovou přesností viz strana 406.

Symbol "O" znamená: tato varianta je možná

SPRCHOVÉ VÁNÍČKY

SQUARO INFINITY standardní modely, univerzální pro různé montážní varianty (vaničku můžete seříznout na míru) Quaryl® € bez DPH

Součást dodávky: Kryt výpusti ve vhodné matné barvě s chromovanou lištou.
Kryt odtoku a sprchová vanička mohou v důsledku odlišných materiálových vlastností vykazovat v závislosti na dopadu světla drobné odchylky v barvě.

Není součástí dodávky: Všechny sprchové vaničky jsou dodávány bez podpěry/podstavce

Technické informace: Odtoková kapacita: 48 l/min
Montážní výška sprchové vaničky může být při použití odtokové soupravy Viega, č. výr. 634 100, nižší o 30 mm. Pozor: Tato odtoková souprava nespĺňuje EN 274.
Všechny sprchové vaničky jsou zařazeny do třídy protiskluznosti C (podle DIN 51097).
Tyto sprchové vaničky nejsou formátované a lze je použít pro různé způsoby montáže (zapuštěné do podlahy, na podlahu, na sokl). Quaryl®ové sprchové vaničky můžete při použití speciálního diamantového kotouče a montážního návodu oříznout sami. Příklad řezu najdete na pro.villeroy-boch.com/squaroinfinity nebo pod QR kódem na této stránce.
vstup do sprchové vaničky v rovině s podlahou

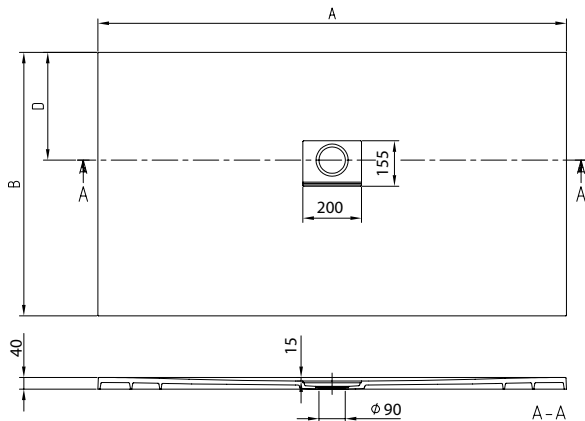
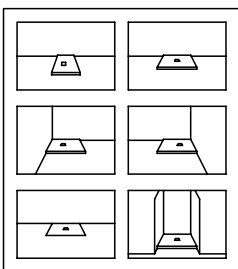

SPRCHOVÉ VANIČKY

Quaryl®

Objednací číslo	Název a provedení	Rozměry d(A) x š	Odpad (rozměr D)	Hloubka (C)	kg/kus	1S, 3S, AL, RW, R8	kus/pal.
UDQ 1810 SQI 2V-XX	Squaro Infinity, standardní modely, univerzální pro různé montážní varianty (vaničku můžete seříznout na míru)	1800 x 1000	418	15	48,9	2.013,-	10
UDQ 1880 SQI 2V-XX		1800 x 800	318		37,8	1.959,-	10
UDQ 1690 SQI 2V-XX		1600 x 900	368		38,4	1.804,-	10
UDQ 1680 SQI 2V-XX		1600 x 800	318		34,3	1.748,-	10
UDQ 1490 SQI 2V-XX		1400 x 900	368		33,9	1.545,-	10
UDQ 1480 SQI 2V-XX		1400 x 800	318		30,1	1.514,-	10
UDQ 1212 SQI 1V-XX		1200 x 1200	518		39,4	1.436,-	10
UDQ 1290 SQI 2V-XX		1200 x 900	368		29,4	1.491,-	10
UDQ 1280 SQI 2V-XX		1200 x 800	318		26,4	1.491,-	10
UDQ 1010 SQI 1V-XX		1000 x 1000	418			1.233,-	10
UDQ 1090 SQI 2V-XX		1000 x 900	368		23,9	1.207,-	10
UDQ 9090 SQI 1V-XX		900 x 900			21,6	1.006,-	10
UDQ 9080 SQI 2V-XX		900 x 800	318		19,2	1.092,-	10

Příslušenství k sprchovým vaničkám

Objednací číslo	Popis	Cena
U90881299	Odtok Tempoplex Plus, plastové, ø 90 mm, bez krytu odtoku	71,-
U91411000	Instalační sada, pro malé rozměry (900 x 800 - 1000 x 1000), včetně výškově nastavitelné polystyrenové podpěry okraje, včetně lepidla, těsnicí páska, nastavitelná výška 135 - 155 mm	205,-
U91411100	Instalační sada, pro velké rozměry (1200 x 800 - 1800 x 1000), včetně výškově nastavitelné polystyrenové podpěry okraje, včetně lepidla, těsnicí páska, nastavitelná výška 135 - 155 mm, nehodí se pro rozměr 1200 x 1200 mm	288,-
U91412300	Montážní rám ViFrame, pro menší sprchové vaničky z materiálu Quaryl (do 1000 x 1000), výška nastavitelná v rozmezí 90-175 mm, bez středové podpěry	352,-
U91412400	Montážní rám ViFrame, pro větší sprchové vaničky z materiálu Quaryl (od 1000 x 1000), výška nastavitelná v rozmezí 90-175 mm, bez středové podpěry	429,-

XX = dosaďte kód barvy

Další informace o barvách jsou uvedeny na stránce na začátku kapitoly.

SQUARO INFINITY montáž do rohu, levou stranou ke stěně Quaryl®

€ bez DPH

Součást dodávky: Kryt výpusti ve vhodné matné barvě s chromovanou lištou.
Kryt odtoku a sprchová vanička mohou v důsledku odlišných materiálových vlastností vykazovat v závislosti na dopadu světla drobné odchylky v barvě.

Není součástí dodávky: **Příplatek za formátování je již obsažen v celkové ceně!**
Všechny sprchové vaničky jsou dodávány bez podpěry/podstavce
Abychom zamezili škodám z provlhnutí podlahové konstrukce, doporučujeme vám u oříznutých sprchových vaniček použít na podlahu pod sprchovou vaničkou hydroizolaci podle ETAG 022.

Technické informace: Formátovaná sprchová vanička (oříznutá strana neopracovaná).
Odtoková kapacita: 48 l/min
Montážní výška sprchové vaničky může být při použití odtokové soupravy Viega, č. výr. 634 100, nižší o 30 mm. Pozor: Tato odtoková souprava nesplňuje EN 274.

Všechny sprchové vaničky jsou zařazeny do třídy protiskluznosti C (podle DIN 51097).

Lze instalovat na zvýšený podklad do rohu vlevo ke stěně, do niky nebo v úrovni podlahy.

Quaryl® sprchové vaničky můžete při použití speciálního diamantového kotouče a montážního návodu oříznout sami. Příklad řezu najdete na pro.villeroy-boch.com/squaroinfinity nebo pod QR kódem na této stránce.

vstup do sprchové vaničky v rovině s podlahou

Tyto sprchové vaničky jsou oříznuté na dvou stranách, některé velikosti jen na krátké straně (viz velikosti označené *).

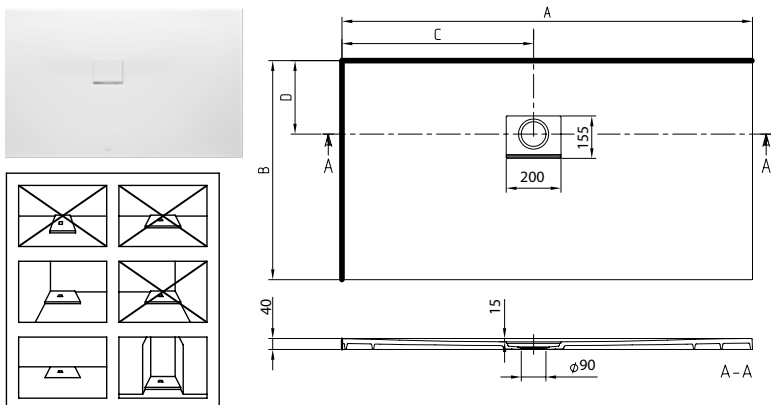

Quaryl®

Objednací číslo	Název a provedení	Rozměry d(A) x š	Odpad hmota C	Odpad (rozměr D)	Hloubka (C)	kg/kus	1S, 3S, AL, RW, R8	kus/pal.
UDQ 1710 SQI 2LV-XX	Squaro Infinity, montáž do rohu, levou stranou ke stěně	1700 x 1000*	800	418	15	48,4	1.835,-	1
UDQ 1790 SQI 2LV-XX		1700 x 900		318		43,4	1.807,-	1
UDQ 1780 SQI 2LV-XX		1700 x 800*		268		36,4	1.781,-	1
UDQ 1775 SQI 2LV-XX		1700 x 750		218		34,6	1.749,-	1
UDQ 1770 SQI 2LV-XX		1700 x 700		218		33,6	1.722,-	1
UDQ 1610 SQI 2LV-XX		1600 x 1000*		418		45,4	1.826,-	1
UDQ 1590 SQI 2LV-XX		1500 x 900*	368	37,4		1.675,-	1	
UDQ 1580 SQI 2LV-XX		1500 x 800*	318	33,6		1.645,-	1	
UDQ 1575 SQI 2LV-XX		1500 x 750	268	32,6		1.619,-	1	
UDQ 1570 SQI 2LV-XX		1500 x 700	218	31,6		1.589,-	1	
UDQ 1390 SQI 2LV-XX		1300 x 900*	368	30,6		1.646,-	1	
UDQ 1380 SQI 2LV-XX		1300 x 800*	318	28,6		1.620,-	1	
UDQ 1375 SQI 2LV-XX		1300 x 750	268	27,6		1.591,-	1	
UDQ 1370 SQI 2LV-XX		1300 x 700	218	26,6		1.479,-	1	
UDQ 1190 SQI 2LV-XX		1100 x 900*	368	28,6		1.168,-	1	
UDQ 1180 SQI 2LV-XX		1100 x 800*	318	25,6		1.141,-	1	
UDQ 1175 SQI 2LV-XX		1100 x 750	268	23,6		1.111,-	1	
UDQ 1170 SQI 2LV-XX		1100 x 700	218	22,6		1.088,-	1	
UDQ 1075 SQI 2LV-XX		1000 x 750	268	21,6		1.181,-	1	
UDQ 1070 SQI 2LV-XX		1000 x 700	218	20,6		1.138,-	1	
UDQ 8080 SQI 1LV-XX		800 x 800*	318	18,6		975,-	1	
UDQ 8075 SQI 2LV-XX		800 x 750	268			975,-	1	
UDQ 8070 SQI 2LV-XX		800 x 700	218			975,-	1	

Příslušenství k sprchovým vaničkám

Objednací číslo	Popis	Cena
U90881299	Odtok Tempoplex Plus, plastové, ø 90 mm, bez krytu odtoku	71,-
U91411000	Instalační sada, pro malé rozměry (900 x 800 - 1000 x 1000), včetně výškově nastavitelné polystyrenové podpěry okraje, včetně lepidla, těsnicí pásky, nastavitelná výška 135 - 155 mm	205,-
U91411100	Instalační sada, pro velké rozměry (1200 x 800 - 1800 x 1000), včetně výškově nastavitelné polystyrenové podpěry okraje, včetně lepidla, těsnicí pásky, nastavitelná výška 135 - 155 mm, nehodí se pro rozměr 1200 x 1200 mm	288,-
U91412300	Montážní rám ViFrame, pro menší sprchové vaničky z materiálu Quaryl (do 1000 x 1000), výška nastavitelná v rozmezí 90-175 mm, bez středové podpěry	352,-
U91412400	Montážní rám ViFrame, pro větší sprchové vaničky z materiálu Quaryl (od 1000 x 1000), výška nastavitelná v rozmezí 90-175 mm, bez středové podpěry	429,-

XX = dosadíte kód barvy

Další informace o barvách jsou uvedeny na stránce na začátku kapitoly.

SQUARO INFINITY montáž do rohu, pravou stranou ke stěně Quarryl®

€ bez DPH

- Součást dodávky:** Kryt výpusti ve vhodné matné barvě s chromovanou lištou.
Kryt odtoku a sprchová vanička mohou v důsledku odlišných materiálových vlastností vykazovat v závislosti na dopadu světla drobné odchylky v barvě.
- Není součástí dodávky:** **Příplatek za formátování je již obsažen v celkové ceně!**
Všechny sprchové vaničky jsou dodávány bez podpěry/podstavce
Abychom zamezili škodám z provlhnutí podlahové konstrukce, doporučujeme vám u oříznutých sprchových vaniček použít na podlahu pod sprchovou vaničkou hydroizolaci podle ETAG 022.
- Technické informace:** Formátovaná sprchová vanička (oříznutá strana neopracovaná).
Odtoková kapacita: 48 l/min
Montážní výška sprchové vaničky může být při použití odtokové soupravy Viega, č. výr. 634 100, nižší o 30 mm. Pozor: Tato odtoková souprava nesplňuje EN 274.
Všechny sprchové vaničky jsou zařazeny do třídy protiskluznosti C (podle DIN 51097).
Lze instalovat na zvýšený podklad do rohu vpravo ke stěně, do niky nebo v úrovni podlahy.
Quarrylové sprchové vaničky můžete při použití speciálního diamantového kotouče a montážního návodu oříznout sami. Příklad řezu najdete na pro.villeroy-boch.com/squaroinfinity nebo pod QR kódem na této stránce.
vstup do sprchové vaničky v rovině s podlahou
Tyto sprchové vaničky jsou oříznuté na dvou stranách, některé velikosti jen na krátké straně (viz velikosti označené *).

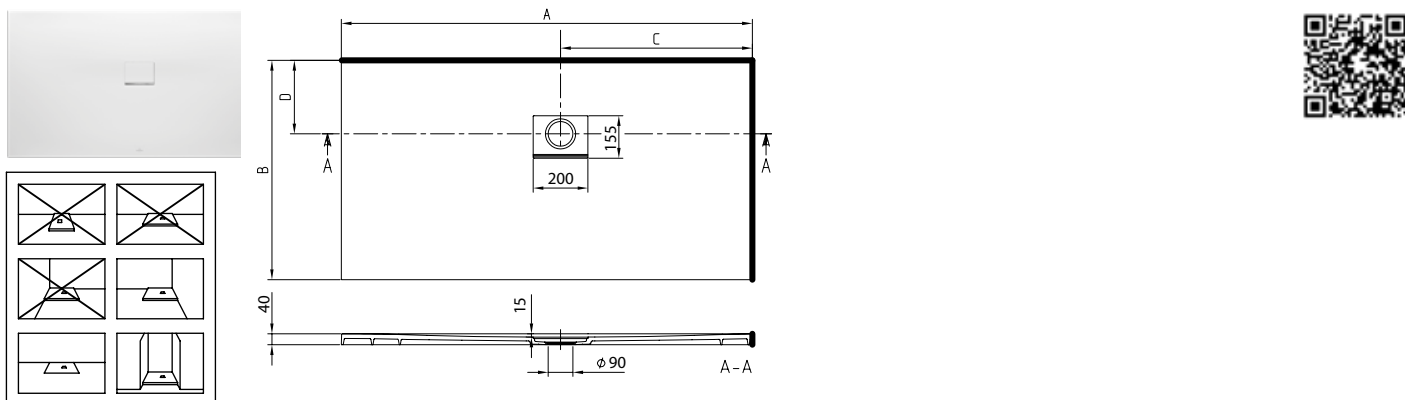

Quarryl®

Objednací číslo	Název a provedení	Rozměry d(A) x š	Odpad hmota C	Odpad (rozměr D)	Hloubka (C)	kg/kus	1S, 3S, AL, RW, R8	kus/pal.
UDQ 1710 SQI 2RV-XX	Squaro Infinity, montáž do rohu, pravou stranou ke stěně	1700 x 1000*	800	418	15	48,4	1.835,-	1
UDQ 1790 SQI 2RV-XX		1700 x 900		318		43,4	1.807,-	1
UDQ 1780 SQI 2RV-XX		1700 x 800*		268		36,4	1.781,-	1
UDQ 1775 SQI 2RV-XX		1700 x 750		218		34,6	1.749,-	1
UDQ 1770 SQI 2RV-XX		1700 x 700		218		33,6	1.722,-	1
UDQ 1610 SQI 2RV-XX		1600 x 1000*		418		45,4	1.826,-	1
UDQ 1590 SQI 2RV-XX		1500 x 900*	368	37,4		1.675,-	1	
UDQ 1580 SQI 2RV-XX		1500 x 800*	318	33,6		1.645,-	1	
UDQ 1575 SQI 2RV-XX		1500 x 750	268	32,1		1.619,-	1	
UDQ 1570 SQI 2RV-XX		1500 x 700	218	31,6		1.589,-	1	
UDQ 1390 SQI 2RV-XX		1300 x 900*	368	30,6		1.646,-	1	
UDQ 1380 SQI 2RV-XX		1300 x 800*	318	28,6		1.620,-	1	
UDQ 1375 SQI 2RV-XX		1300 x 750	268	27,6		1.591,-	1	
UDQ 1370 SQI 2RV-XX		1300 x 700	218	26,6		1.479,-	1	
UDQ 1190 SQI 2RV-XX		1100 x 900*	368	28,6		1.168,-	1	
UDQ 1180 SQI 2RV-XX		1100 x 800*	318	25,6		1.141,-	1	
UDQ 1175 SQI 2RV-XX		1100 x 750	268	23,6		1.111,-	1	
UDQ 1170 SQI 2RV-XX		1100 x 700	218	22,6		1.088,-	1	
UDQ 1075 SQI 2RV-XX		1000 x 750	268	21,6		1.181,-	1	
UDQ 1070 SQI 2RV-XX		1000 x 700	218	20,6		1.138,-	1	
UDQ 8080 SQI 1RV-XX	800 x 800*	318	350	18,6	975,-	1		
UDQ 8075 SQI 2RV-XX	800 x 750	268		975,-	1			
UDQ 8070 SQI 2RV-XX	800 x 700	218		975,-	1			

Příslušenství k sprchovým vaničkám

Objednací číslo	Popis	Cena
U90881299	Odtok Tempoplex Plus, plastové, ø 90 mm, bez krytu odtoku	71,-
U91411000	Instalační sada, pro malé rozměry (900 x 800 - 1000 x 1000), včetně výškově nastavitelné polystyrenové podpěry okraje, včetně lepidla, těsnicí pásky, nastavitelná výška 135 - 155 mm	205,-
U91411100	Instalační sada, pro velké rozměry (1200 x 800 - 1800 x 1000), včetně výškově nastavitelné polystyrenové podpěry okraje, včetně lepidla, těsnicí pásky, nastavitelná výška 135 - 155 mm, nehodí se pro rozměr 1200 x 1200 mm	288,-
U91412300	Montážní rám ViFrame, pro menší sprchové vaničky z materiálu Quarryl (do 1000 x 1000), výška nastavitelná v rozmezí 90-175 mm, bez středové podpěry	352,-
U91412400	Montážní rám ViFrame, pro větší sprchové vaničky z materiálu Quarryl (od 1000 x 1000), výška nastavitelná v rozmezí 90-175 mm, bez středové podpěry	429,-

XX = dosadte kód barvy

Další informace o barvách jsou uvedeny na stránce na začátku kapitoly.

SPRCHOVÉ VANIČKY

SQUARO INFINITY dlouhou oříznutou stranou ke stěně, univerzální pro různé montážní varianty Quaryl®

€ bez DPH

- Součást dodávky:** Kryt výpusti ve vhodné matné barvě s chromovanou lištou.
Kryt odtoku a sprchová vanička mohou v důsledku odlišných materiálových vlastností vykazovat v závislosti na dopadu světla drobné odchylky v barvě.
- Není součástí dodávky:** **Příplatek za formátování je již obsažen v celkové ceně!**
Všechny sprchové vaničky jsou dodávány bez podpěry/podstavce
Abychom zamezili škodám z provlhnutí podlahové konstrukce, doporučujeme vám u oříznutých sprchových vaniček použít na podlahu pod sprchovou vaničkou hydroizolaci podle ETAG 022.
- Technické informace:** Formátovaná sprchová vanička (oříznutá strana neopracovaná).
Odtoková kapacita: 48 l/min
Montážní výška sprchové vaničky může být při použití odtokové soupravy Viega, č. výr. 634 100, nižší o 30 mm. Pozor: Tato odtoková souprava nespĺňuje EN 274.
Všechny sprchové vaničky jsou zařazeny do třídy protiskluznosti C (podle DIN 51097).
Quaryl® sprchové vaničky můžete při použití speciálního diamantového kotouče a montážního návodu oříznout sami. Příklad řezu najdete na pro.villeroy-boch.com/squaroinfinity nebo pod QR kódem na této stránce.
Lze instalovat na zvýšený podklad do středu stěny, do rohu vlevo nebo vpravo ke stěně, do niky nebo v úrovni podlahy.
vstup do sprchové vaničky v rovině s podlahou

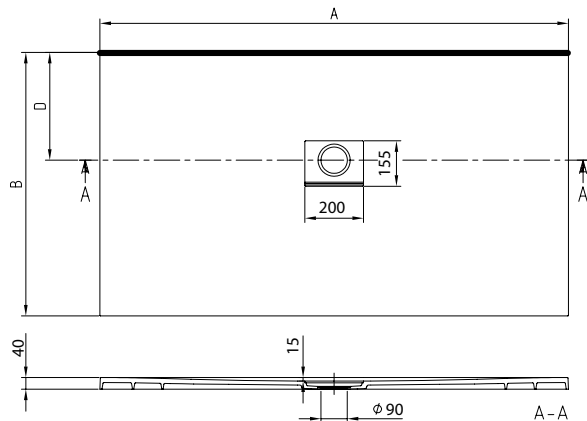
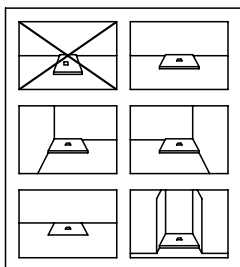

Quaryl®

Objednací číslo	Název a provedení	Rozměry d(A) x š	Odpad (rozměr D)	Hloubka (C)	kg/kus	1S, 3S, AL, RW, R8	kus/pal.
UDQ 1890 SQI 2BV-XX	Squaro Infinity, dlouhou oříznutou stranou ke stěně, univerzální pro různé montážní varianty	1800 x 900	318	15	46,4	1.988,-	1
UDQ 1875 SQI 2BV-XX		1800 x 750	268		36,4	1.932,-	1
UDQ 1870 SQI 2BV-XX		1800 x 700	218		35,4	1.901,-	1
UDQ 1675 SQI 2BV-XX		1600 x 750	268		33,6	1.724,-	1
UDQ 1670 SQI 2BV-XX		1600 x 700	218		32,6	1.689,-	1
UDQ 1475 SQI 2BV-XX		1400 x 750	268		31,6	1.484,-	1
UDQ 1470 SQI 2BV-XX		1400 x 700	218		30,6	1.453,-	1
UDQ 1275 SQI 2BV-XX		1200 x 750	268		26,6	1.454,-	1
UDQ 1270 SQI 2BV-XX		1200 x 700	218		25,6	1.425,-	1
UDQ 1080 SQI 2BV-XX		1000 x 800	268		22,6	1.207,-	1
UDQ 9075 SQI 2BV-XX		900 x 750	268		19,6	1.057,-	1
UDQ 9070 SQI 2BV-XX		900 x 700	218		18,6	1.006,-	1

Příslušenství k sprchovým vaničkám

Objednací číslo	Popis	Cena
U90881299	Odtok Tempoplex Plus, plastové, ø 90 mm, bez krytu odtoku	71,-
U91411000	Instalační sada, pro malé rozměry (900 x 800 - 1000 x 1000), včetně výškově nastavitelné polystyrenové podpěry okraje, včetně lepidla, těsnicí páska, nastavitelná výška 135 - 155 mm	205,-
U91411100	Instalační sada, pro velké rozměry (1200 x 800 - 1800 x 1000), včetně výškově nastavitelné polystyrenové podpěry okraje, včetně lepidla, těsnicí páska, nastavitelná výška 135 - 155 mm, nehodí se pro rozměr 1200 x 1200 mm	288,-
U91412300	Montážní rám ViFrame, pro menší sprchové vaničky z materiálu Quaryl (do 1000 x 1000), výška nastavitelná v rozmezí 90-175 mm, bez středové podpěry	352,-
U91412400	Montážní rám ViFrame, pro větší sprchové vaničky z materiálu Quaryl (od 1000 x 1000), výška nastavitelná v rozmezí 90-175 mm, bez středové podpěry	429,-

XX = dosaďte kód barvy

Další informace o barvách jsou uvedeny na stránce na začátku kapitoly.

SQUARO INFINITY instalace v úrovni podlahy/do niky Quarryl®

€ bez DPH

Součást dodávky: Kryt výpusti ve vhodné matné barvě s chromovanou lištou.
Kryt odtoku a sprchová vanička mohou v důsledku odlišných materiálových vlastností vykazovat v závislosti na dopadu světla drobné odchylky v barvě.

Není součástí dodávky: **Příplatek za formátování je již obsažen v celkové ceně!**
Všechny sprchové vaničky jsou dodávány bez podpěry/podstavce
Abychom zamezili škodám z provlnnutí podlahové konstrukce, doporučujeme vám u oříznutých sprchových vaniček použít na podlahu pod sprchovou vaničkou hydroizolaci podle ETAG 022.

Technické informace: Formátovaná sprchová vanička (oříznutá strana neopracovaná).
Odtoková kapacita: 48 l/min
Montážní výška sprchové vaničky může být při použití odtokové soupravy Viega, č. výr. 634 100, nižší o 30 mm. Pozor: Tato odtoková souprava nesplňuje EN 274.
Všechny sprchové vaničky jsou zařazeny do třídy protiskluznosti C (podle DIN 51097).
Lze instalovat na zvýšený podklad do niky nebo v úrovni podlahy.
Quarrylové sprchové vaničky můžete při použití speciálního diamantového kotouče a montážního návodu oříznout sami. Příklad řezu najdete na pro.villeroy-boch.com/squaroinfinity nebo pod QR kódem na této stránce.
vstup do sprchové vaničky v rovině s podlahou
Tyto sprchové vaničky jsou oříznuté na třech stranách, některé velikosti jen na krátké straně (viz velikosti označené *).

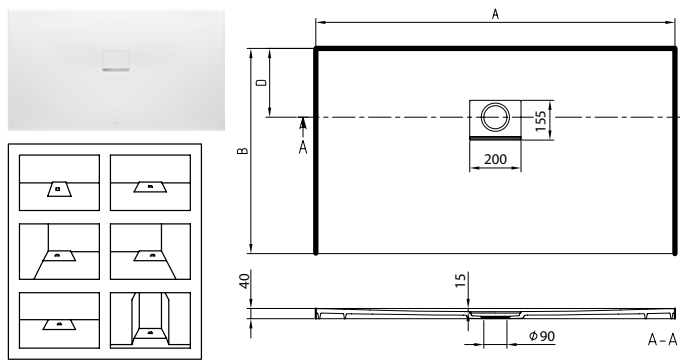

Objednací číslo	Název a provedení	Rozměry d(A) x š	Odpad (rozměr D)	Hloubka (C)	kg/kus	1S, 3S, AL, RW, R8	kus/pal.	
UDQ 1710 SQI 2IV-XX	Squaro Infinity, instalace v úrovni podlahy/do niky	1700 x 1000*	418	15	48,4	1.835,-	1	
UDQ 1790 SQI 2IV-XX		1700 x 900	318		43,4	1.807,-	1	
UDQ 1780 SQI 2IV-XX		1700 x 800*	268		36,4	1.781,-	1	
UDQ 1775 SQI 2IV-XX		1700 x 750	218		34,6	1.749,-	1	
UDQ 1770 SQI 2IV-XX		1700 x 700	1600 x 1000*		418	33,6	1.722,-	1
UDQ 1610 SQI 2IV-XX		1500 x 1000*	418		45,4	1.826,-	1	
UDQ 1510 SQI 2IV-XX		1500 x 900*	368		42,4	1.702,-	1	
UDQ 1590 SQI 2IV-XX		1500 x 800*	318		37,4	1.675,-	1	
UDQ 1580 SQI 2IV-XX		1500 x 750	268		33,6	1.645,-	1	
UDQ 1575 SQI 2IV-XX		1500 x 700	218		32,6	1.619,-	1	
UDQ 1570 SQI 2IV-XX		1400 x 1000*	418		31,6	1.589,-	1	
UDQ 1410 SQI 2IV-XX		1300 x 900*	368		39,4	1.571,-	1	
UDQ 1390 SQI 2IV-XX		1300 x 800*	318		28,6	1.620,-	1	
UDQ 1380 SQI 2IV-XX		1300 x 750	268		27,6	1.591,-	1	
UDQ 1375 SQI 2IV-XX		1300 x 700	218		26,6	1.479,-	1	
UDQ 1370 SQI 2IV-XX		1100 x 900*	368		28,6	1.168,-	1	
UDQ 1190 SQI 2IV-XX		1100 x 800	318		25,6	1.141,-	1	
UDQ 1180 SQI 2IV-XX		1100 x 750	268		23,6	1.111,-	1	
UDQ 1175 SQI 2IV-XX		1100 x 700	218		22,6	1.088,-	1	
UDQ 1170 SQI 2IV-XX		1000 x 750	268		21,6	1.181,-	1	
UDQ 1075 SQI 2IV-XX		1000 x 700	218		20,6	1.138,-	1	
UDQ 1070 SQI 2IV-XX		800 x 800*	318		18,6	975,-	1	
UDQ 8080 SQI 1IV-XX		800 x 750	268			975,-	1	
UDQ 8075 SQI 2IV-XX		800 x 700	218			975,-	1	
UDQ 8070 SQI 2IV-XX								

Příslušenství k sprchovým vaničkám

Objednací číslo	Popis	Cena
U90881299	Odtok Tempoplex Plus, plastové, ø 90 mm, bez krytu odtoku	71,-
U91411000	Instalační sada, pro malé rozměry (900 x 800 - 1000 x 1000), včetně výškově nastavitelné polystyrenové podpěry okraje, včetně lepidla, těsnicí pásky, nastavitelná výška 135 - 155 mm	205,-
U91411100	Instalační sada, pro velké rozměry (1200 x 800 - 1800 x 1000), včetně výškově nastavitelné polystyrenové podpěry okraje, včetně lepidla, těsnicí pásky, nastavitelná výška 135 - 155 mm, nehodí se pro rozměr 1200 x 1200 mm	288,-
U91412300	Montážní rám ViFrame, pro menší sprchové vaničky z materiálu Quarryl (do 1000 x 1000), výška nastavitelná v rozmezí 90-175 mm, bez středové podpěry	352,-
U91412400	Montážní rám ViFrame, pro větší sprchové vaničky z materiálu Quarryl (od 1000 x 1000), výška nastavitelná v rozmezí 90-175 mm, bez středové podpěry	429,-

XX = dosaďte kód barvy
Další informace o barvách jsou uvedeny na stránce na začátku kapitoly.

SPRCHOVÉ VANIČKY

SQUARO INFINITY, OBJEDNÁVKOVÝ FORMULÁŘ

€ bez DPH

Číslo objednávky - velkoobchodník: _____

Jméno: _____

Kontaktní osoba: _____

PSČ, město: _____

Ulice: _____

Telefax: _____

Telefon: _____

Podpis: _____

Pozor:

Délka a šířka jsou skutečné rozměry požadované sprchové vaničky.

Při plánování prosím nezapomeňte započítat nutnou dilatační spáru šířky 5 mm po celém obvodu.

Kód výrobku _____

Délka A (viz možnosti výběru): _____ mm (tolerance 0/+1 mm)

Šířka B (viz možnosti výběru): _____ mm (tolerance 0/+1 mm)

Možnosti výběru: _____ = rozsah možného formátování

Barva sprchové vaničky: 1S (Anthracite) 3S (Grey) RW (Stone White) R8 (Morning Green) AL (Almond)

Speciální rozměry pro montáž do roviny s podlahou nebo na podlahu

Montážní poloha:

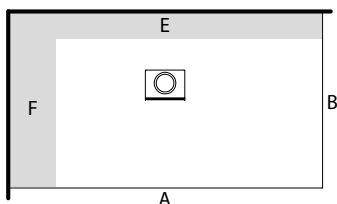

Levé provedení (levá strana oříznutá a přisazená ke stěně, osazení do roviny s podlahou nebo na podlahu)

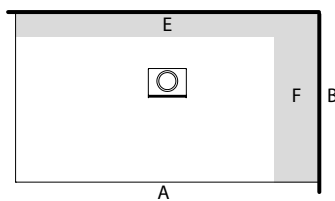

Pravé provedení (pravá strana oříznutá a přisazená ke stěně, osazení do roviny s podlahou nebo 40 mm na podlahu)

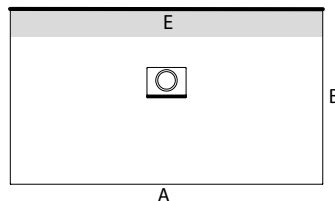

k umístění ke stěně* (osazení do roviny s podlahou nebo na podlahu)

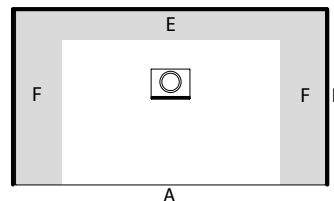

k umístění do výklenku (osazení do roviny s podlahou nebo na podlahu)

* U variant pro osazení na podlahu koresponduje délka (A) s rozměry "standardních modelů, univerzálních pro všechny montážní varianty" (viz strana 401)

rozměry u speciálních tvarů

Montážní poloha:

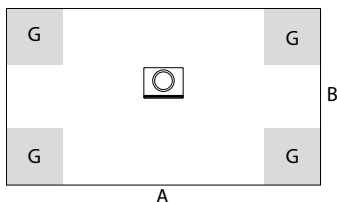

Přiložte prosím výkres

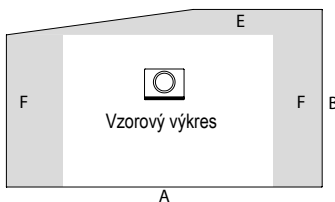

Přiložte prosím výkres

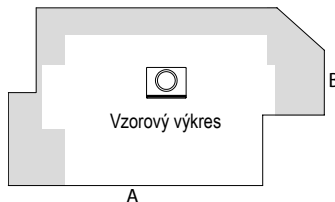

Přiložte prosím výkres

Rozměry d(A) x š x v	Max. ořez (E/F/G)
1800 x 1000	200 / 200 / 300 x 300
1800 x 800	100 / 200 / 300 x 300
1600 x 900	
1600 x 800	
1400 x 900	
1400 x 800	
1200 x 1200	200 / 200 / 300 x 300
1200 x 900	100 / 200 / 300 x 300
1200 x 800	
1000 x 1000	100 / 100 / 300 x 300
1000 x 900	100 / 100 / 300 x 300
900 x 900	
900 x 800	

Objednací číslo	cenová kategorie	Hloubka (C)	Odpad ø	Odpad d x š	1S, 3S, RW	kus/pal.
UDQ 1810 SQI 2MV-XX	od 1800 x 1000 mm do 1400 x 700 mm	15	90	200 x 155	2.230,-	1
UDQ 1490 SQI 2MV-XX	od 1400 x 900 mm do 700 x 700 mm				1.765,-	1

Upozornění: Rozměry mezi 1200 x 1000 a 1400 x 1000 nelze vyrobit.

ARCHITECTURA MetalRim (Čtvercové) akrylátová (15 mm)

€ bez DPH

- Součást dodávky:** Kryt odtoku v bílé alpin (01). Kryt odtoku a sprchová vanička mohou v důsledku odlišných materiálových vlastností vykazovat v závislosti na dopadu světla drobné odchylky v barvě.
- Není součástí dodávky:** Všechny sprchové vaničky jsou dodávány bez podpěry/podstavce. Abychom zamezili škodám z provlhnutí podlahové konstrukce, doporučujeme vám u sprchových vaniček Metalrim s výškou okraje 15 mm použít na podlahu pod sprchovou vaničkou hydroizolaci podle ETAG 022.
- Technické informace:** Protiskluzovou úpravu povrchu VILBOGRIP (třída protiskluznosti C) lze objednat u barvy 01. Montážní výška sprchové vaničky může být při použití odtokové soupravy Viega, č. výr. 634 100, nižší o 30 mm. Pozor: Tato odtoková souprava nesplňuje EN 274.
- Všechny sprchové vaničky v barvách Colorline jsou zařazeny do třídy protiskluznosti B. Sprchové vaničky v nových barvách Colorline nejsou k dostání ve všech rozměrech.**

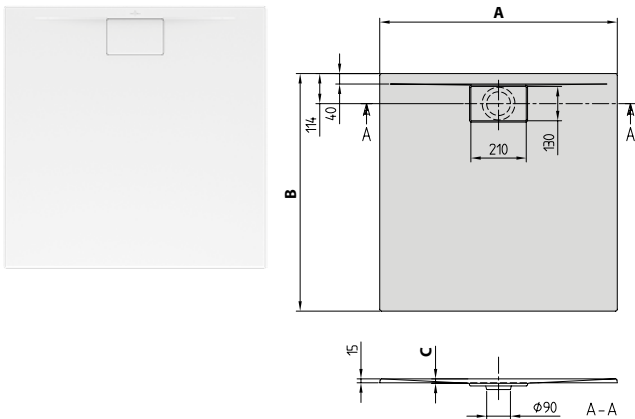

Objednací číslo	Název a provedení	Rozměry d(A) x š	Hloubka (C)	kg/kus	01	1S, 3S, RW, AL	kus/pal.
UDA 1010 ARA 115V-XX	Architektura, MetalRim	1000 x 1000	19	15,5	559,-	808,-	15
UDA 1010 ARA 115GV-01	Architektura, MetalRim, s protiskluzovou úpravou (VILBOGRIP)			16	737,-		15
UDA 9090 ARA 115V-XX	Architektura, MetalRim	900 x 900	17	11	501,-	715,-	15
UDA 9090 ARA 115GV-01	Architektura, MetalRim, s protiskluzovou úpravou (VILBOGRIP)				679,-		15
UDA 8080 ARA 115V-XX	Architektura, MetalRim	800 x 800	15		507,-	668,-	15
UDA 8080 ARA 115GV-01	Architektura, MetalRim, s protiskluzovou úpravou (VILBOGRIP)				686,-		15

Příslušenství k sprchovým vaničkám

Objednací číslo	Popis	Cena
U90881299	Odtok Tempoplex Plus, plastové, ø 90 mm, bez krytu odtoku	71,-
U82990000	Nohy pro sprchové vaničky, ocelové, nastavitelná výška 105 - 190 mm	100,-
U91411200	Instalační sada, pro malé rozměry (800 x 800 - 1000 x 1000), včetně výškově nastavitelné polystyrenové podpěry okraje, těsnicí páska, včetně 2 polystyrenových bloků pro podepření dna, nastavitelná výška 135 - 155 mm	199,-
U91411300	Instalační sada, pro velké rozměry (1200 x 700 - 1800 x 900), včetně výškově nastavitelné polystyrenové podpěry okraje, těsnicí páska, včetně 3 polystyrenových bloků pro podepření dna, nastavitelná výška 135 - 155 mm	280,-
U91412100	Montážní rám ViFrame, pro menší sprchové vaničky z keramiky nebo akrylátu (do 1000 x 1000), výška nastavitelná v rozmezí 90-175 mm, včetně 2 středových podpěr	390,-
U91412200	Montážní rám ViFrame, pro větší sprchové vaničky z keramiky nebo akrylátu (od 1000 x 1000), výška nastavitelná v rozmezí 90-175 mm, včetně 4 středových podpěr	468,-

XX = dosadíte kód barvy

Další informace o barvách jsou uvedeny na stránce na začátku kapitoly.

ARCHITECTURA MetalRim (Obdélníkové) akrylátová (15 mm)

€ bez DPH

- Součást dodávky:** Kryt odtoku v bílé alpin (01). Kryt odtoku a sprchová vanička mohou v důsledku odlišných materiálových vlastností vykazovat v závislosti na dopadu světla drobné odchytky v barvě.
- Není součástí dodávky:** Všechny sprchové vaničky jsou dodávány bez podpěry/podstavce. Abychom zamezili škodám z provlhnutí podlahové konstrukce, doporučujeme vám u sprchových vaniček Metalrim s výškou okraje 15 mm použít na podlahu pod sprchovou vaničkou hydroizolaci podle ETAG 022.
- Technické informace:** Protiskluzovou úpravu povrchu VILBOGRIP (třída protiskluznosti C) lze objednat u barvy 01. Montážní výška sprchové vaničky může být při použití odtokové soupravy Viega, č. výr. 634 100, nižší o 30 mm. Pozor: Tato odtoková souprava nespĺňuje EN 274.
- Všechny sprchové vaničky v barvách Colorline jsou zařazeny do třídy protiskluznosti B. Od velikosti 1400 x 900 jsou potřeba dvě podpěry (U82990000). Sprchové vaničky v nových barvách Colorline nejsou k dostání ve všech rozměrech.**

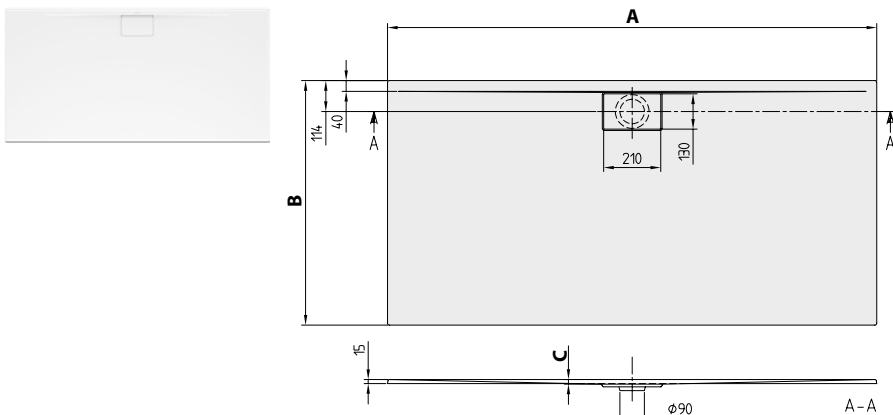

Objednací číslo	Název a provedení	Rozměry d(A) x š	Hloubka (C)	kg/kus	01	1S, 3S, RW, AL	kus/pal.
UDA 1890 ARA 215V-XX	Architektura, MetalRim	1800 x 900	17	27	900,-	1.218,-	15
UDA 1890 ARA 215GV-01	Architektura, MetalRim, s protiskluzovou úpravou (VILBOGRIP)	1800 x 900		30	1.080,-		15
UDA 1880 ARA 215V-XX	Architektura, MetalRim	1800 x 800		24	884,-		15
UDA 1880 ARA 215GV-01	Architektura, MetalRim, s protiskluzovou úpravou (VILBOGRIP)	1800 x 800		28	1.064,-		15
UDA 1790 ARA 215V-XX	Architektura, MetalRim	1700 x 900	17	25	884,-		15
UDA 1790 ARA 215GV-01	Architektura, MetalRim, s protiskluzovou úpravou (VILBOGRIP)	1700 x 900		29	1.064,-		15
UDA 1780 ARA 215V-XX	Architektura, MetalRim	1700 x 800	16	23	871,-		15
UDA 1780 ARA 215GV-01	Architektura, MetalRim, s protiskluzovou úpravou (VILBOGRIP)			24	1.051,-		15
UDA 1775 ARA 215V-XX	Architektura, MetalRim	1700 x 750	16	21	855,-		15
UDA 1775 ARA 215GV-01	Architektura, MetalRim, s protiskluzovou úpravou (VILBOGRIP)	1700 x 750		18	1.033,-		15
UDA 1770 ARA 215V-XX	Architektura, MetalRim	1700 x 700	16	20	841,-		15
UDA 1770 ARA 215GV-01	Architektura, MetalRim, s protiskluzovou úpravou (VILBOGRIP)	1700 x 700		18	1.020,-		15
UDA 1690 ARA 215V-XX	Architektura, MetalRim	1600 x 900	17	24	835,-	1.175,-	15
UDA 1690 ARA 215GV-01	Architektura, MetalRim, s protiskluzovou úpravou (VILBOGRIP)	1600 x 900		27	1.015,-		15
UDA 1680 ARA 215V-XX	Architektura, MetalRim	1600 x 800	15	21	855,-		15
UDA 1680 ARA 215GV-01	Architektura, MetalRim, s protiskluzovou úpravou (VILBOGRIP)			22	1.033,-		15
UDA 1675 ARA 215V-XX	Architektura, MetalRim	1600 x 750	15		841,-		15
UDA 1675 ARA 215GV-01	Architektura, MetalRim, s protiskluzovou úpravou (VILBOGRIP)	1600 x 750		20	1.020,-		15
UDA 1670 ARA 215V-XX	Architektura, MetalRim	1600 x 700			827,-		15
UDA 1670 ARA 215GV-01	Architektura, MetalRim, s protiskluzovou úpravou (VILBOGRIP)	1600 x 700		20	1.006,-		15

Průslušenství k sprchovým vaničkám

Objednací číslo	Popis	Cena
U90881299	Odtok Tempoplex Plus, plastové, ø 90 mm, bez krytu odtoku	71,-
U82990000	Nohy pro sprchové vaničky, ocelové, nastavitelná výška 105 - 190 mm	100,-
U91411200	Instalační sada, pro malé rozměry (800 x 800 - 1000 x 1000), včetně výškově nastavitelné polystyrenové podpěry okraje, těsnící páska, včetně 2 polystyrenových bloků pro podepření dna, nastavitelná výška 135 - 155 mm	199,-
U91411300	Instalační sada, pro velké rozměry (1200 x 700 - 1800 x 900), včetně výškově nastavitelné polystyrenové podpěry okraje, těsnící páska, včetně 3 polystyrenových bloků pro podepření dna, nastavitelná výška 135 - 155 mm	280,-
U91412100	Montážní rám ViFrame, pro menší sprchové vaničky z keramiky nebo akrylátu (do 1000 x 1000), výška nastavitelná v rozmezí 90-175 mm, včetně 2 středových podpěr	390,-
U91412200	Montážní rám ViFrame, pro větší sprchové vaničky z keramiky nebo akrylátu (od 1000 x 1000), výška nastavitelná v rozmezí 90-175 mm, včetně 4 středových podpěr	468,-

XX = dosadte kód barvy

Další informace o barvách jsou uvedeny na stránce na začátku kapitoly.

ARCHITECTURA MetalRim (Obdélníkové) akrylátová (15 mm)

€ bez DPH

- Součást dodávky:** Kryt odtoku v bílé alpin (01). Kryt odtoku a sprchová vanička mohou v důsledku odlišných materiálových vlastností vykazovat v závislosti na dopadu světla drobné odchylky v barvě.
- Není součástí dodávky:** Všechny sprchové vaničky jsou dodávány bez podpěry/podstavce. Abychom zamezili škodám z provlhnutí podlahové konstrukce, doporučujeme vám u sprchových vaniček Metalrim s výškou okraje 15 mm použít na podlahu pod sprchovou vaničkou hydroizolaci podle ETAG 022.
- Technické informace:** Protiskluzovou úpravu povrchu VILBOGRIP (třída protiskluznosti C) lze objednat u barvy 01. Montážní výška sprchové vaničky může být při použití odtokové soupravy Viega, č. výr. 634 100, nižší o 30 mm. Pozor: Tato odtoková souprava nespĺňuje EN 274.
- Všechny sprchové vaničky v barvách Colorline jsou zařazeny do třídy protiskluznosti B. Od velikosti 1400 x 900 jsou potřeba dvě podpěry (U82990000). Sprchové vaničky v nových barvách Colorline nejsou k dostání ve všech rozměrech.**

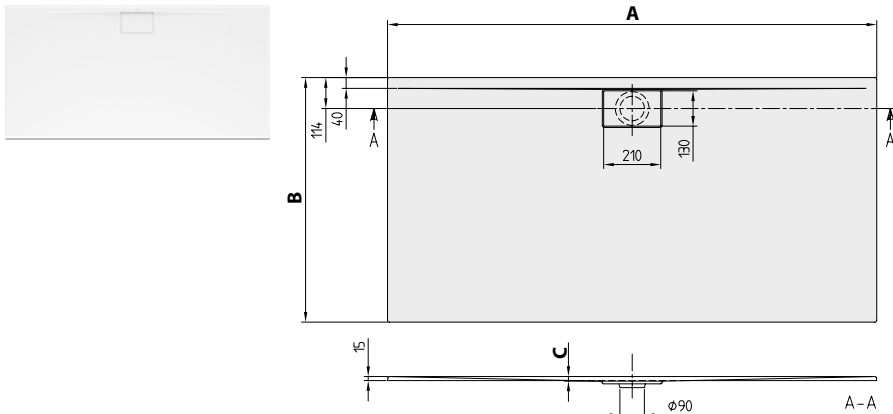

Objednací číslo	Název a provedení	Rozměry d(A) x š	Hloubka (C)	kg/kus	01	1S, 3S, RW, AL	kus/pal.
UDA 1510 ARA 215V-XX	Architektura, MetalRim	1500 x 1000	19	25	835,-		15
UDA 1510 ARA 215GV-01	Architektura, MetalRim, s protiskluzovou úpravou (VILBOGRIP)			28	1.015,-		15
UDA 1590 ARA 215V-XX	Architektura, MetalRim	1500 x 900	17	23	817,-		15
UDA 1590 ARA 215GV-01	Architektura, MetalRim, s protiskluzovou úpravou (VILBOGRIP)			25	996,-		15
UDA 1580 ARA 215V-XX	Architektura, MetalRim	1500 x 800	15	20	841,-		15
UDA 1580 ARA 215GV-01	Architektura, MetalRim, s protiskluzovou úpravou (VILBOGRIP)			21	1.020,-		15
UDA 1490 ARA 215V-XX	Architektura, MetalRim	1400 x 900	17		707,-	1.035,-	15
UDA 1490 ARA 215GV-01	Architektura, MetalRim, s protiskluzovou úpravou (VILBOGRIP)			22	886,-		15
UDA 1480 ARA 215V-XX	Architektura, MetalRim	1400 x 800	15	17	729,-		15
UDA 1480 ARA 215GV-01	Architektura, MetalRim, s protiskluzovou úpravou (VILBOGRIP)			21	909,-		15
UDA 1475 ARA 215V-XX	Architektura, MetalRim	1400 x 750	14	17	753,-		15
UDA 1475 ARA 215GV-01	Architektura, MetalRim, s protiskluzovou úpravou (VILBOGRIP)			18	933,-		15
UDA 1470 ARA 215V-XX	Architektura, MetalRim	1400 x 700	13	17,5	735,-		15
UDA 1470 ARA 215GV-01	Architektura, MetalRim, s protiskluzovou úpravou (VILBOGRIP)			17	915,-		15
UDA 1290 ARA 215V-XX	Architektura, MetalRim	1200 x 900	17	16,5	634,-	921,-	15
UDA 1290 ARA 215GV-01	Architektura, MetalRim, s protiskluzovou úpravou (VILBOGRIP)			19	812,-		15
UDA 1280 ARA 215V-XX	Architektura, MetalRim	1200 x 800	15	16	655,-	897,-	15
UDA 1280 ARA 215GV-01	Architektura, MetalRim, s protiskluzovou úpravou (VILBOGRIP)			18	835,-		15
UDA 1275 ARA 215V-XX	Architektura, MetalRim	1200 x 750	14	15	641,-		15
UDA 1275 ARA 215GV-01	Architektura, MetalRim, s protiskluzovou úpravou (VILBOGRIP)				820,-		15
UDA 1270 ARA 215V-XX	Architektura, MetalRim	1200 x 700	13		663,-		15
UDA 1270 ARA 215GV-01	Architektura, MetalRim, s protiskluzovou úpravou (VILBOGRIP)			14	842,-		15

Příslušenství k sprchovým vaničkám

Objednací číslo	Popis	Cena
U90881299	Odtok Tempoplex Plus, plastové, ø 90 mm, bez krytu odtoku	71,-
U82990000	Nohy pro sprchové vaničky, ocelové, nastavitelná výška 105 - 190 mm	100,-
U91411200	Instalační sada, pro malé rozměry (800 x 800 - 1000 x 1000), včetně výškové nastavitelné polystyrenové podpěry okraje, těsnící páska, včetně 2 polystyrenových bloků pro podepření dna, nastavitelná výška 135 - 155 mm	199,-
U91411300	Instalační sada, pro velké rozměry (1200 x 700 - 1800 x 900), včetně výškové nastavitelné polystyrenové podpěry okraje, těsnící páska, včetně 3 polystyrenových bloků pro podepření dna, nastavitelná výška 135 - 155 mm	280,-
U91412100	Montážní rám ViFrame, pro menší sprchové vaničky z keramiky nebo akrylátu (do 1000 x 1000), výška nastavitelná v rozmezí 90-175 mm, včetně 2 středových podpěr	390,-
U91412200	Montážní rám ViFrame, pro větší sprchové vaničky z keramiky nebo akrylátu (od 1000 x 1000), výška nastavitelná v rozmezí 90-175 mm, včetně 4 středových podpěr	468,-

XX = dosadíte kód barvy

Další informace o barvách jsou uvedeny na stránce na začátku kapitoly.

ARCHITECTURA MetalRim (Obdélníkové) akrylátová (15 mm)

€ bez DPH

- Součást dodávky:** Kryt odtoku v bílé alpin (01). Kryt odtoku a sprchová vanička mohou v důsledku odlišných materiálových vlastností vykazovat v závislosti na dopadu světla drobné odchylky v barvě.
- Není součástí dodávky:** Všechny sprchové vaničky jsou dodávány bez podpěry/podstavce. Abychom zamezili škodám z provlhnutí podlahové konstrukce, doporučujeme vám u sprchových vaniček Metalrim s výškou okraje 15 mm použít na podlahu pod sprchovou vaničkou hydroizolaci podle ETAG 022.
- Technické informace:** Protiskluzovou úpravu povrchu VILBOGRIP (třída protiskluznosti C) lze objednat u barvy 01. Montážní výška sprchové vaničky může být při použití odtokové soupravy Viega, č. výr. 634 100, nižší o 30 mm. Pozor: Tato odtoková souprava nespĺňuje EN 274.
- Všechny sprchové vaničky v barvách Colorline jsou zařazeny do třídy protiskluznosti B. Sprchové vaničky v nových barvách Colorline nejsou k dostání ve všech rozměrech.**

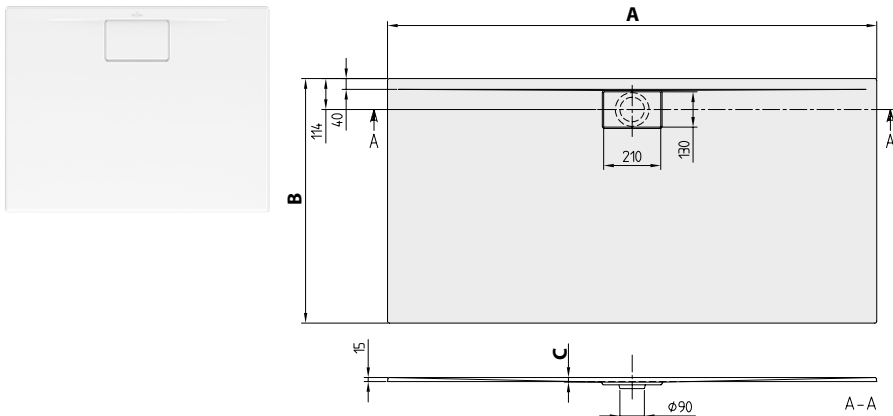

Objednací číslo	Název a provedení	Rozměry d(A) x š	Hloubka (C)	kg/kus	01	1S, 3S, RW, AL	kus/pal.
UDA 1090 ARA 215V-XX	Architektura, MetalRim	1000 x 900	17	15	641,-	876,-	15
UDA 1090 ARA 215GV-01	Architektura, MetalRim, s protiskluzovou úpravou (VILBOGRIP)				820,-	15	
UDA 1070 ARA 215V-XX	Architektura, MetalRim	1000 x 700	13	11,5	634,-		15
UDA 1070 ARA 215GV-01	Architektura, MetalRim, s protiskluzovou úpravou (VILBOGRIP)				812,-	15	
UDA 1080 ARA 215V-XX	Architektura, MetalRim	1000 x 800	15	14	624,-	852,-	15
UDA 1080 ARA 215GV-01	Architektura, MetalRim, s protiskluzovou úpravou (VILBOGRIP)				805,-	15	
UDA 1075 ARA 215V-XX	Architektura, MetalRim	1000 x 750	14	12	613,-		15
UDA 1075 ARA 215GV-01	Architektura, MetalRim, s protiskluzovou úpravou (VILBOGRIP)				791,-	15	
UDA 9080 ARA 215V-XX	Architektura, MetalRim	900 x 800	15	12	520,-		15
UDA 9080 ARA 215GV-01	Architektura, MetalRim, s protiskluzovou úpravou (VILBOGRIP)				700,-	15	
UDA 9075 ARA 215V-XX	Architektura, MetalRim	900 x 750	14	11	520,-		15
UDA 9075 ARA 215GV-01	Architektura, MetalRim, s protiskluzovou úpravou (VILBOGRIP)				700,-	15	
UDA 9070 ARA 215V-XX	Architektura, MetalRim	900 x 700	13	10	544,-		15
UDA 9070 ARA 215GV-01	Architektura, MetalRim, s protiskluzovou úpravou (VILBOGRIP)				724,-	15	

Příslušenství k sprchovým vaničkám

Objednací číslo	Popis	Cena
U90881299	Odtok Tempoplex Plus, plastové, ø 90 mm, bez krytu odtoku	71,-
U82990000	Nohy pro sprchové vaničky, ocelové, nastavitelná výška 105 - 190 mm	100,-
U91411200	Instalační sada, pro malé rozměry (800 x 800 - 1000 x 1000), včetně výškově nastavitelné polystyrenové podpěry okraje, těsnící páska, včetně 2 polystyrenových bloků pro podepření dna, nastavitelná výška 135 - 155 mm	199,-
U91411300	Instalační sada, pro velké rozměry (1200 x 700 - 1800 x 900), včetně výškově nastavitelné polystyrenové podpěry okraje, těsnící páska, včetně 3 polystyrenových bloků pro podepření dna, nastavitelná výška 135 - 155 mm	280,-
U91412100	Montážní rám ViFrame, pro menší sprchové vaničky z keramiky nebo akrylátu (do 1000 x 1000), výška nastavitelná v rozmezí 90-175 mm, včetně 2 středových podpěr	390,-
U91412200	Montážní rám ViFrame, pro větší sprchové vaničky z keramiky nebo akrylátu (od 1000 x 1000), výška nastavitelná v rozmezí 90-175 mm, včetně 4 středových podpěr	468,-

ARCHITECTURA MetalRim (Čtvercové) akrylátová (48 mm)

€ bez DPH

Součást dodávky:

Kryt odtoku v bílé alpin (01). Kryt odtoku a sprchová vanička mohou v důsledku odlišných materiálových vlastností vykazovat v závislosti na dopadu světla drobné odchylky v barvě.

Není součástí dodávky:

Všechny sprchové vaničky jsou dodávány bez podpěry/podstavce

Technické informace:

Protiskluzovou úpravu povrchu VILBOGRIP (třída protiskluznosti C) lze objednat u barvy 01. Montážní výška sprchové vaničky může být při použití odtokové soupravy Viega, č. výr. 634 100, nižší o 30 mm. Pozor: Tato odtoková souprava nesplňuje EN 274.

Všechny sprchové vaničky v barvách Colorline jsou zařazeny do třídy protiskluznosti B.

Sprchové vaničky v nových barvách Colorline nejsou k dostání ve všech rozměrech.

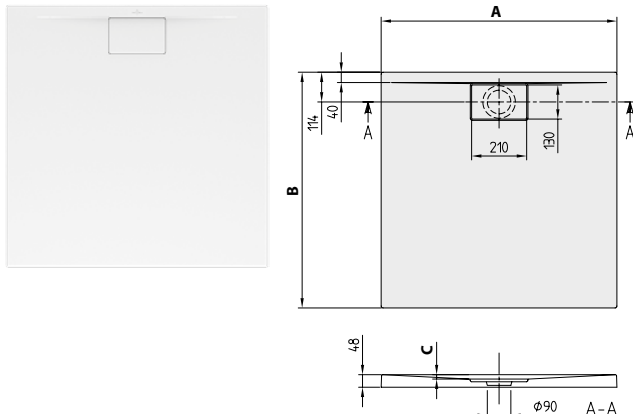

Objednací číslo	Název a provedení	Rozměry d(A) x š	Hloubka (C)	kg/kus	01	1S, 3S, RW, AL	kus/pal.
UDA 1010 ARA 148V-XX	Architectura, MetalRim	1000 x 1000	19	18	559,-	808,-	15
UDA 1010 ARA 148GV-01	Architectura, MetalRim, s protiskluzovou úpravou (VILBOGRIP)				737,-		15
UDA 9090 ARA 148V-XX	Architectura, MetalRim	900 x 900	17	12	501,-	715,-	15
UDA 9090 ARA 148GV-01	Architectura, MetalRim, s protiskluzovou úpravou (VILBOGRIP)				679,-		15
UDA 8080 ARA 148V-XX	Architectura, MetalRim	800 x 800	15		507,-	668,-	15
UDA 8080 ARA 148GV-01	Architectura, MetalRim, s protiskluzovou úpravou (VILBOGRIP)				686,-		15

Príslušenství k sprchovým vaničkám

Objednací číslo	Popis	Cena
U90881299	Odtok Tempoplex Plus, plastové, ø 90 mm, bez krytu odtoku	71,-
U82990000	Nohy pro sprchové vaničky, ocelové, nastavitelná výška 105 - 190 mm	100,-
U91411200	Instalační sada, pro malé rozměry (800 x 800 - 1000 x 1000), včetně výškově nastavitelné polystyrenové podpěry okraje, těsnicí páska, včetně 2 polystyrenových bloků pro podepření dna, nastavitelná výška 135 - 155 mm	199,-
U91411300	Instalační sada, pro velké rozměry (1200 x 700 - 1800 x 900), včetně výškově nastavitelné polystyrenové podpěry okraje, těsnicí páska, včetně 3 polystyrenových bloků pro podepření dna, nastavitelná výška 135 - 155 mm	280,-
U91412100	Montážní rám ViFrame, pro menší sprchové vaničky z keramiky nebo akrylátu (do 1000 x 1000), výška nastavitelná v rozmezí 90-175 mm, včetně 2 středových podpěr	390,-
U91412200	Montážní rám ViFrame, pro větší sprchové vaničky z keramiky nebo akrylátu (od 1000 x 1000), výška nastavitelná v rozmezí 90-175 mm, včetně 4 středových podpěr	468,-

XX = dosadíte kód barvy

Další informace o barvách jsou uvedeny na stránce na začátku kapitoly.

ARCHITECTURA MetalRim (Obdélníkové) akrylátová (48 mm)

€ bez DPH

Součást dodávky:

Kryt odtoku v bílé alpin (01). Kryt odtoku a sprchová vanička mohou v důsledku odlišných materiálových vlastností vykazovat v závislosti na dopadu světla drobné odchylky v barvě.

Není součástí dodávky:

Všechny sprchové vaničky jsou dodávány bez podpěry/podstavce

Technické informace:

Protiskluzovou úpravu povrchu VILBOGRIP (třída protiskluznosti C) lze objednat u barvy 01.

Montážní výška sprchové vaničky může být při použití odtokové soupravy Viega, č. výr. 634 100, nižší o 30 mm. Pozor: Tato odtoková souprava nespĺňuje EN 274.

Všechny sprchové vaničky v barvách Colorline jsou zařazeny do třídy protiskluznosti B.

Od velikosti 1400 x 900 jsou potřeba dvě podpěry (U82990000).

Sprchové vaničky v nových barvách Colorline nejsou k dostání ve všech rozměrech.

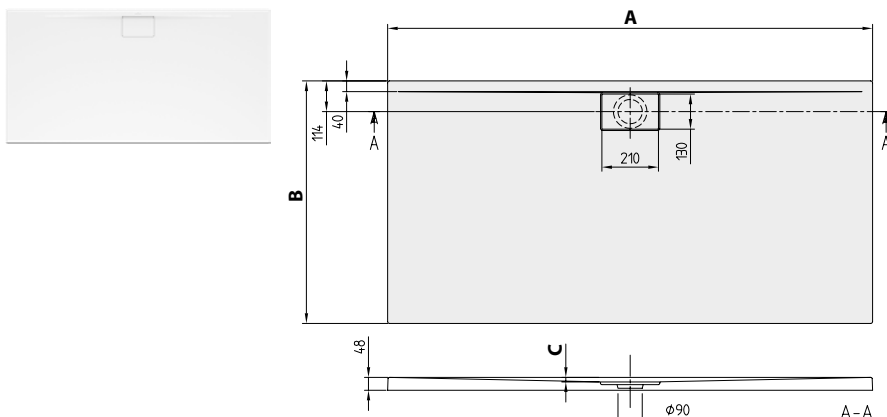

Objednací číslo	Název a provedení	Rozměry d(A) x š	Hloubka (C)	kg/kus	01	1S, 3S, RW, AL	kus/pal.
UDA 1890 ARA 248V-XX	Architectura, MetalRim	1800 x 900	17	29,5	900,-	1.218,-	15
UDA 1890 ARA 248GV-01	Architectura, MetalRim, s protiskluzovou úpravou (VILBOGRIP)	1800 x 900		32	1.080,-		15
UDA 1880 ARA 248V-XX	Architectura, MetalRim	1800 x 800		26,5	884,-		15
UDA 1880 ARA 248GV-01	Architectura, MetalRim, s protiskluzovou úpravou (VILBOGRIP)	1800 x 800		30	1.064,-		15
UDA 1790 ARA 248V-XX	Architectura, MetalRim	1700 x 900	16	27,5	884,-		15
UDA 1790 ARA 248GV-01	Architectura, MetalRim, s protiskluzovou úpravou (VILBOGRIP)	1700 x 900		31	1.064,-		15
UDA 1780 ARA 248V-XX	Architectura, MetalRim	1700 x 800		25,5	871,-		15
UDA 1780 ARA 248GV-01	Architectura, MetalRim, s protiskluzovou úpravou (VILBOGRIP)	1700 x 800		26	1.051,-		15
UDA 1775 ARA 248V-XX	Architectura, MetalRim	1700 x 750	17	23	855,-		15
UDA 1775 ARA 248GV-01	Architectura, MetalRim, s protiskluzovou úpravou (VILBOGRIP)	1700 x 750		23	1.033,-		15
UDA 1770 ARA 248V-XX	Architectura, MetalRim	1700 x 700		22	841,-		15
UDA 1770 ARA 248GV-01	Architectura, MetalRim, s protiskluzovou úpravou (VILBOGRIP)	1700 x 700		20	1.020,-		15
UDA 1690 ARA 248V-XX	Architectura, MetalRim	1600 x 900	15	26,5	835,-	1.175,-	15
UDA 1690 ARA 248GV-01	Architectura, MetalRim, s protiskluzovou úpravou (VILBOGRIP)	1600 x 900		29	1.015,-		15
UDA 1680 ARA 248V-XX	Architectura, MetalRim	1600 x 800		23	855,-		15
UDA 1680 ARA 248GV-01	Architectura, MetalRim, s protiskluzovou úpravou (VILBOGRIP)	1600 x 800		24	1.033,-		15
UDA 1675 ARA 248V-XX	Architectura, MetalRim	1600 x 750	15	22,5	841,-		15
UDA 1675 ARA 248GV-01	Architectura, MetalRim, s protiskluzovou úpravou (VILBOGRIP)	1600 x 750		22	1.020,-		15
UDA 1670 ARA 248V-XX	Architectura, MetalRim	1600 x 700		22	827,-		15
UDA 1670 ARA 248GV-01	Architectura, MetalRim, s protiskluzovou úpravou (VILBOGRIP)	1600 x 700		21	1.006,-		15

Príslušenství k sprchovým vaničkám

Objednací číslo	Popis	Cena
U90881299	Odtok Tempoplex Plus, plastové, ø 90 mm, bez krytu odtoku	71,-
U82990000	Nohy pro sprchové vaničky, ocelové, nastavitelná výška 105 - 190 mm	100,-
U91411200	Instalační sada, pro malé rozměry (800 x 800 - 1000 x 1000), včetně výškově nastavitelné polystyrenové podpěry okraje, těsnicí páska, včetně 2 polystyrenových bloků pro podepření dna, nastavitelná výška 135 - 155 mm	199,-
U91411300	Instalační sada, pro velké rozměry (1200 x 700 - 1800 x 900), včetně výškově nastavitelné polystyrenové podpěry okraje, těsnicí páska, včetně 3 polystyrenových bloků pro podepření dna, nastavitelná výška 135 - 155 mm	280,-
U91412100	Montážní rám ViFrame, pro menší sprchové vaničky z keramiky nebo akrylátu (do 1000 x 1000), výška nastavitelná v rozmezí 90-175 mm, včetně 2 středových podpěr	390,-
U91412200	Montážní rám ViFrame, pro větší sprchové vaničky z keramiky nebo akrylátu (od 1000 x 1000), výška nastavitelná v rozmezí 90-175 mm, včetně 4 středových podpěr	468,-

XX = dosadíte kód barvy

Další informace o barvách jsou uvedeny na stránce na začátku kapitoly.

ARCHITECTURA MetalRim (Obdélníkové) akrylátová (48 mm)

€ bez DPH

Součást dodávky:

Kryt odtoku v bílé alpin (01). Kryt odtoku a sprchová vanička mohou v důsledku odlišných materiálových vlastností vykazovat v závislosti na dopadu světla drobné odchylky v barvě.

Není součástí dodávky:

Všechny sprchové vaničky jsou dodávány bez podpěry/podstavce

Technické informace:

Protiskluzovou úpravu povrchu VILBOGRIP (třída protiskluznosti C) lze objednat u barvy 01.
Montážní výška sprchové vaničky může být při použití odtokové soupravy Viega, č. výr. 634 100, nižší o 30 mm. Pozor: Tato odtoková souprava nespĺňuje EN 274.

Všechny sprchové vaničky v barvách Colorline jsou zařazeny do třídy protiskluznosti B.

Od velikosti 1400 x 900 jsou potřeba dvě podpěry (U82990000).

Sprchové vaničky v nových barvách Colorline nejsou k dostání ve všech rozměrech.

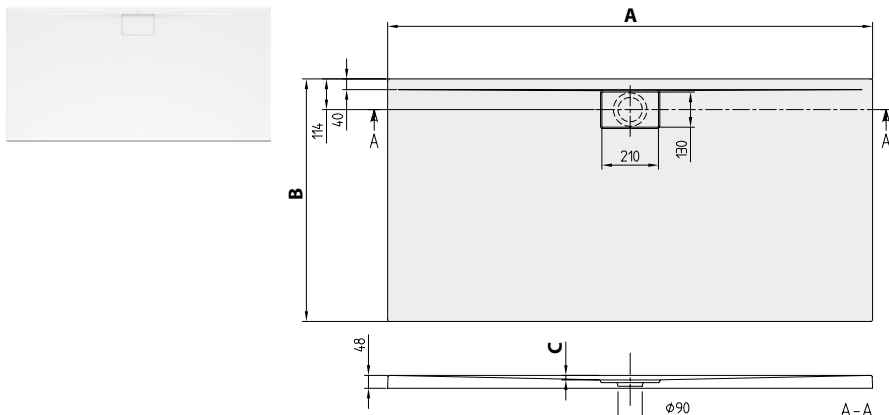

Objednací číslo	Název a provedení	Rozměry d(A) x š	Hloubka (C)	kg/kus	01	1S, 3S, RW, AL	kus/pal.
UDA 1510 ARA 248V-XX	Architectura, MetalRim	1500 x 1000	19	27	835,-		15
UDA 1510 ARA 248GV-01	Architectura, MetalRim, s protiskluzovou úpravou (VILBOGRIP)			30	1.015,-		15
UDA 1590 ARA 248V-XX	Architectura, MetalRim	1500 x 900	17	25,5	817,-		15
UDA 1590 ARA 248GV-01	Architectura, MetalRim, s protiskluzovou úpravou (VILBOGRIP)			23,4	996,-		15
UDA 1580 ARA 248V-XX	Architectura, MetalRim	1500 x 800	15	22,5	841,-		15
UDA 1580 ARA 248GV-01	Architectura, MetalRim, s protiskluzovou úpravou (VILBOGRIP)			23	1.020,-		15
UDA 1490 ARA 248V-XX	Architectura, MetalRim	1400 x 900	17	23,5	707,-	1.035,-	15
UDA 1490 ARA 248GV-01	Architectura, MetalRim, s protiskluzovou úpravou (VILBOGRIP)			24	886,-		15
UDA 1480 ARA 248V-XX	Architectura, MetalRim	1400 x 800	15	19,5	729,-		15
UDA 1480 ARA 248GV-01	Architectura, MetalRim, s protiskluzovou úpravou (VILBOGRIP)			23	909,-		15
UDA 1475 ARA 248V-XX	Architectura, MetalRim	1400 x 750	14	19	753,-		15
UDA 1475 ARA 248GV-01	Architectura, MetalRim, s protiskluzovou úpravou (VILBOGRIP)			20	933,-		15
UDA 1470 ARA 248V-XX	Architectura, MetalRim	1400 x 700	13	17,5	735,-		15
UDA 1470 ARA 248GV-01	Architectura, MetalRim, s protiskluzovou úpravou (VILBOGRIP)			19	915,-		15
UDA 1290 ARA 248V-XX	Architectura, MetalRim	1200 x 900	17	18,5	634,-	921,-	15
UDA 1290 ARA 248GV-01	Architectura, MetalRim, s protiskluzovou úpravou (VILBOGRIP)			21	812,-		15
UDA 1280 ARA 248V-XX	Architectura, MetalRim	1200 x 800	15	18	655,-	897,-	15
UDA 1280 ARA 248GV-01	Architectura, MetalRim, s protiskluzovou úpravou (VILBOGRIP)			20	835,-		15
UDA 1275 ARA 248V-XX	Architectura, MetalRim	1200 x 750	14	17	641,-		15
UDA 1275 ARA 248GV-01	Architectura, MetalRim, s protiskluzovou úpravou (VILBOGRIP)				820,-		15
UDA 1270 ARA 248V-XX	Architectura, MetalRim	1200 x 700	13		663,-		15
UDA 1270 ARA 248GV-01	Architectura, MetalRim, s protiskluzovou úpravou (VILBOGRIP)				842,-		15

Příslušenství k sprchovým vaničkám

Objednací číslo	Popis	Cena
U90881299	Odtok Tempoplex Plus, plastové, ø 90 mm, bez krytu odtoku	71,-
U82990000	Nohy pro sprchové vaničky, ocelové, nastavitelná výška 105 - 190 mm	100,-
U91411200	Instalační sada, pro malé rozměry (800 x 800 - 1000 x 1000), včetně výškově nastavitelné polystyrenové podpěry okraje, těsnicí páska, včetně 2 polystyrenových bloků pro podepření dna, nastavitelná výška 135 - 155 mm	199,-
U91411300	Instalační sada, pro velké rozměry (1200 x 700 - 1800 x 900), včetně výškově nastavitelné polystyrenové podpěry okraje, těsnicí páska, včetně 3 polystyrenových bloků pro podepření dna, nastavitelná výška 135 - 155 mm	280,-
U91412100	Montážní rám ViFrame, pro menší sprchové vaničky z keramiky nebo akrylátu (do 1000 x 1000), výška nastavitelná v rozmezí 90-175 mm, včetně 2 středových podpěr	390,-
U91412200	Montážní rám ViFrame, pro větší sprchové vaničky z keramiky nebo akrylátu (od 1000 x 1000), výška nastavitelná v rozmezí 90-175 mm, včetně 4 středových podpěr	468,-

XX = dosaďte kód barvy

Další informace o barvách jsou uvedeny na stránce na začátku kapitoly.

SPRCHOVÉ VANIČKY

ARCHITECTURA MetalRim (Obdélníkové) akrylátová (48 mm)

€ bez DPH

Součást dodávky:

Kryt odtoku v bílé alpin (01). Kryt odtoku a sprchová vanička mohou v důsledku odlišných materiálových vlastností vykazovat v závislosti na dopadu světla drobné odchylky v barvě.

Není součástí dodávky:

Všechny sprchové vaničky jsou dodávány bez podpěry/podstavce

Technické informace:

Protiskluzovou úpravu povrchu VILBOGRIP (třída protiskluznosti C) lze objednat u barvy 01.
 Montážní výška sprchové vaničky může být při použití odtokové soupravy Viega, č. výr. 634 100, nižší o 30 mm. Pozor: Tato odtoková souprava nespĺňuje EN 274.
Všechny sprchové vaničky v barvách Colorline jsou zařazeny do třídy protiskluznosti B.
Sprchové vaničky v nových barvách Colorline nejsou k dostání ve všech rozměrech.

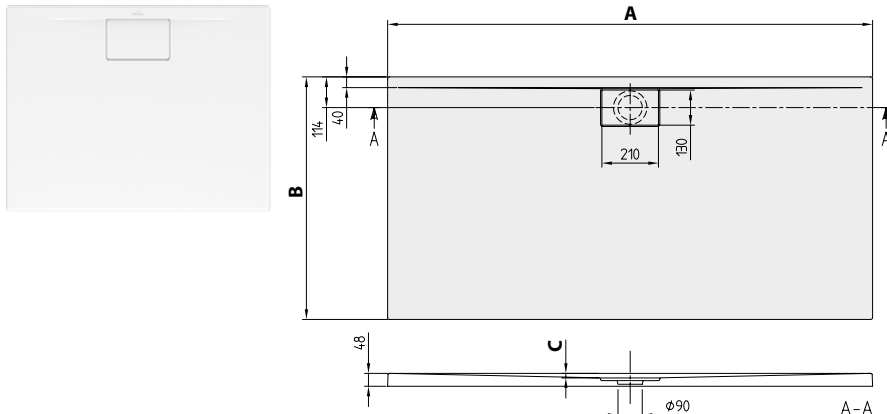

Objednací číslo	Název a provedení	Rozměry d(A) x š	Hloubka (C)	kg/kus	01	1S, 3S, RW, AL	kus/pal.
UDA 1090 ARA 248V-XX	Architektura, MetalRim	1000 x 900	17	16,5	641,-	876,-	15
UDA 1090 ARA 248GV-01	Architektura, MetalRim, s protiskluzovou úpravou (VILBOGRIP)			17	820,-		15
UDA 1080 ARA 248V-XX	Architektura, MetalRim	1000 x 800	15	15	805,-	852,-	15
UDA 1080 ARA 248GV-01	Architektura, MetalRim, s protiskluzovou úpravou (VILBOGRIP)				805,-		15
UDA 1075 ARA 248V-XX	Architektura, MetalRim	1000 x 750	14	13,5	613,-		15
UDA 1075 ARA 248GV-01	Architektura, MetalRim, s protiskluzovou úpravou (VILBOGRIP)				791,-		15
UDA 1070 ARA 248V-XX	Architektura, MetalRim	1000 x 700	13	14	634,-		15
UDA 1070 ARA 248GV-01	Architektura, MetalRim, s protiskluzovou úpravou (VILBOGRIP)				812,-		15
UDA 9080 ARA 248V-XX	Architektura, MetalRim	900 x 800	15	13	520,-		15
UDA 9080 ARA 248GV-01	Architektura, MetalRim, s protiskluzovou úpravou (VILBOGRIP)				700,-		15
UDA 9075 ARA 248V-XX	Architektura, MetalRim	900 x 750	14	12	520,-		15
UDA 9075 ARA 248GV-01	Architektura, MetalRim, s protiskluzovou úpravou (VILBOGRIP)				700,-		15
UDA 9070 ARA 248V-XX	Architektura, MetalRim	900 x 700	13	11	544,-		15
UDA 9070 ARA 248GV-01	Architektura, MetalRim, s protiskluzovou úpravou (VILBOGRIP)				724,-		15

Příslušenství k sprchovým vaničkám

Objednací číslo	Popis	Cena
U90881299	Odtok Tempoplex Plus, plastové, ø 90 mm, bez krytu odtoku	71,-
U82990000	Nohy pro sprchové vaničky, ocelové, nastavitelná výška 105 - 190 mm	100,-
U91411200	Instalační sada, pro malé rozměry (800 x 800 - 1000 x 1000), včetně výškově nastavitelné polystyrenové podpěry okraje, těsnicí páska, včetně 2 polystyrenových bloků pro podepření dna, nastavitelná výška 135 - 155 mm	199,-
U91411300	Instalační sada, pro velké rozměry (1200 x 700 - 1800 x 900), včetně výškově nastavitelné polystyrenové podpěry okraje, těsnicí páska, včetně 3 polystyrenových bloků pro podepření dna, nastavitelná výška 135 - 155 mm	280,-
U91412100	Montážní rám ViFrame, pro menší sprchové vaničky z keramiky nebo akrylátu (do 1000 x 1000), výška nastavitelná v rozmezí 90-175 mm, včetně 2 středových podpěr	390,-
U91412200	Montážní rám ViFrame, pro větší sprchové vaničky z keramiky nebo akrylátu (od 1000 x 1000), výška nastavitelná v rozmezí 90-175 mm, včetně 4 středových podpěr	468,-

XX = dosadíte kód barvy
 Další informace o barvách jsou uvedeny na stránce na začátku kapitoly.

O.NOVO (Čtvercové) akrylátová

€ bez DPH

Není součástí dodávky:

Všechny sprchové vaničky jsou dodávány bez podpěry/podstavce

Technické informace:

Sprchové vaničky s protiskluzovou úpravou se dodávají pouze v barvě bílá alpin (01).

Odpad Ø: 90 mm

Montážní výška sprchové vaničky může být při použití odtokové soupravy Viega, č. výr. 634 100, nižší o 30 mm. Pozor: Tato odtoková souprava nesplňuje EN 274.

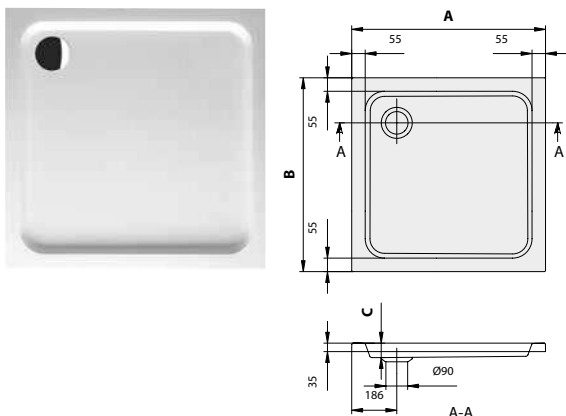

Objednací číslo	Název a provedení	Rozměry d(A) x š	Hloubka (C)	kg/kus	01	kus/ pal.
UDA 0906 DEN 1V-XX	O.novo	900 x 900	60	10,5	409,-	25
UDA 0906 DEN 1GV-01	O.novo, s protiskluzovou úpravou (VILBOGRIP)				588,-	15

Průslušenství k sprchovým vaničkám

Objednací číslo	Popis	Cena
U90880261	Odtok Tempoplex Plus, plastové, Ø 90 mm, průtok 51 l/min, pochromováno	130,-
U90880368	Odtok Tempoplex Plus, plastové, Ø 90 mm, průtok 51 l/min, Bílá	130,-
U82990000	Nohy pro sprchové vaničky, ocelové, nastavitelná výška 105 - 190 mm	100,-
U91412100	Montážní rám ViFrame, pro menší sprchové vaničky z keramiky nebo akrylátu (do 1000 x 1000), výška nastavitelná v rozmezí 90-175 mm, včetně 2 středových podpěr	390,-
U91412200	Montážní rám ViFrame, pro větší sprchové vaničky z keramiky nebo akrylátu (od 1000 x 1000), výška nastavitelná v rozmezí 90-175 mm, včetně 4 středových podpěr	468,-

SPRCHOVÉ VANIČKY PLANE0 S TECHNOLOGIÍ ROCKLITE

€ bez DPH

Skutečné inovace jsou vzácností. Ale tuhle vaničku si vy i vaši zákazníci nadlouho zapamatujete: Díky unikátní technologii RockLite je Planeo extrémně stabilní, ale přitom tak lehká, že ji unese jeden člověk a může ji i sám nainstalovat! Je zhotovena z kombinace kvalitního sanitárního akrylátu a robustního nosného materiálu – proto je pevná při došlapu a příjemná na omak. Navíc se její nadčasový minimalistický design hodí do každé koupelny.



Unikátní inovativní materiálové složení

- Vynikající stabilita a současně nízká hmotnost (v průměru o 50 % nižší než u srovnatelných sprchových vaniček z minerálního kompozitu) díky inovativní technologii RockLite
- Maximální robustnost a snadné čištění
- UV a teplotně odolný, opravitelný povrch
- Vysoký komfort a příjemný omak pro dobrý pocit při došlapu
- Protiskuzová třída B v matných barvách
- Protiskuzová třída C v kombinaci s barvou Vilbogrip pro barvu 01
- Odvodňovací výkon s potrubím PURE METAL nebo PURE WHITE s výkonem 51 l / min výrazně nad normou

Minimalistický design

- Tenká hrana (40 mm nebo 48 mm výška okraje)
- Čtvercový kryt odtoku zapuštěný do roviny s povrchem na krátké straně umožňuje snadné čištění a výměnu

Překvapivě individuální

- Kromě obvyklých barev poprvé v nabídce v 5ti módních barvách StoneLook



BARVY STONELOOK



1N Nature Anthracite



2N Nature Creme



3N Nature Grey



4N Nature Sand



5N Nature White

COLORLINE



1S Anthracite



3S Grey



RW Stone White



AL Almond

LESKLÉ BARVY



01 bílá Alpin

SPRCHOVÉ VANIČKY PLANEÓ S TECHNOLOGIÍ ROCKLITE

€ bez DPH

- K dostání v osvědčených matných a lesklých barvách Villeroy & Boch
- 10 různých krytek přizpůsobených designu vaniček



Pure Metal

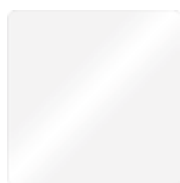

Pure White



Pure Anthracite



Pure Creme



Pure Grey



Pure Sand

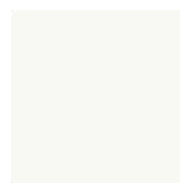

Pure Stone White



Anthracite

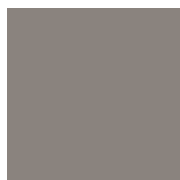

Grey



Stone White



Almond

- Kryt odtoku v neperforovaném provedení je součástí dodávky
- 22 různých velikostí od 80x80cm do 180x100cm
- Stabilita na místě

Rychlá a snadná instalace

- 3 druhy instalace pro maximální přizpůsobení: montáž do roviny s podlahou, montáž na dlažbu, montáž na podezdívku
- Podrobnosti k instalaci v instalačním návodu

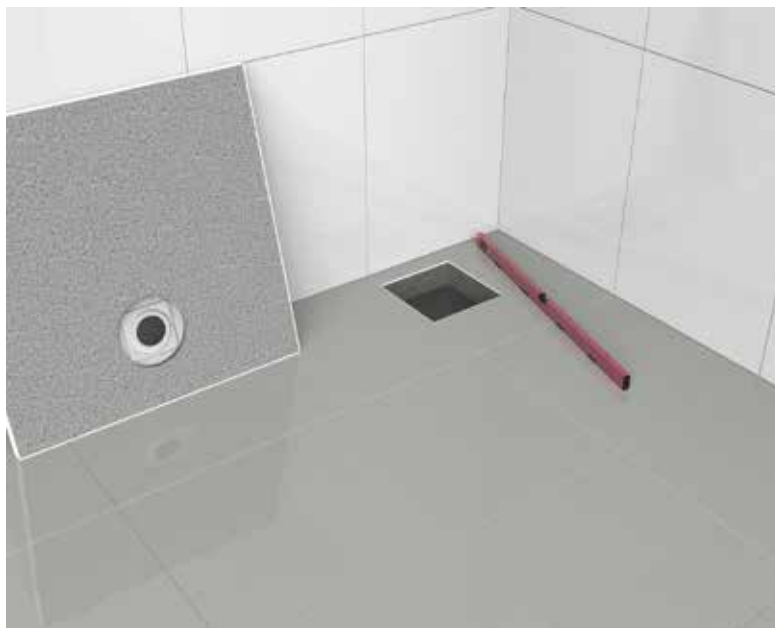

PLANE0 (Čtvercové) akrylátová (standardní modely, univerzální pro různé montážní varianty (vaničku můžete seříznout na míru))

€ bez DPH

Součást dodávky: Kryt odtoku "Pure Metal" vzhled kartáčované nerezové oceli
Není součástí dodávky: Všechny sprchové vaničky jsou dodávány bez podpěry/podstavce
Technické informace: Možnost oříznutí na místě.
 Protiskluzovou úpravu povrchu VILBOGRIP (třída protiskluznosti C) lze objednat u barvy 01.
Všechny sprchové vaničky v barvách ColorLine jsou zařazeny do třídy protiskluznosti B. Barvy StoneLook jsou zařazeny do třídy protiskluznosti A. Barvy bílá je zařazeny do třídy protiskluznosti A.
 Sprchové vaničky s technologií RockLite může uživatel oříznout na požadovaný rozměr podle pokynů k instalaci; šedá oblast na technickém výkresu představuje oblast řezu. Vaničku osazenou oříznutou stranou ke stěně lze instalovat i na nebo nad podlahu. Jinak jsou seříznuté vaničky určeny jen pro instalaci v úrovni podlahy!
 vstup do sprchové vaničky v rovině s podlahou

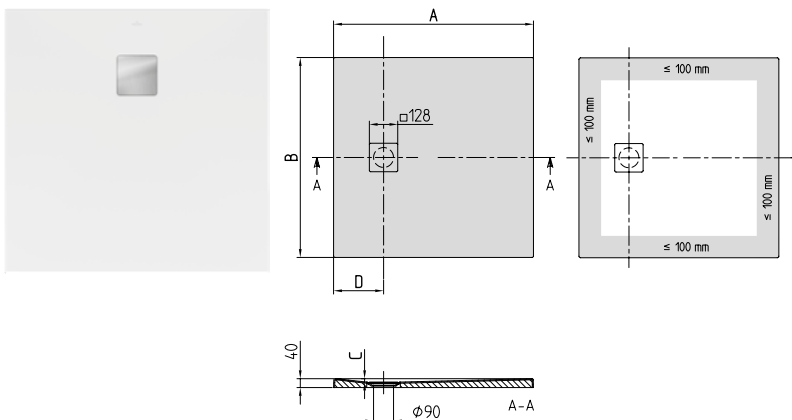

Objednací číslo	Název a provedení	Rozměry d(A) x š	Odpad (rozměr D)	Hloubka (C)	kg/kus	01	1S, 3S, RW, AL	1N, 2N, 3N, 4N, 5N	626,-	kus/pal.
UDA 1010 PLA 1V-XX	Planeo	1000 x 1000	250	15	19	544,-	637,-	626,-	15	
UDA 1010 PLA 1GV-01	Planeo, s protiskluzovou úpravou (VILBOGRIP)					723,-		15		
UDA 9090 PLA 1V-XX	Planeo	900 x 900	225		15,5	487,-	570,-	560,-	15	
UDA 9090 PLA 1GV-01	Planeo, s protiskluzovou úpravou (VILBOGRIP)					665,-		15		
UDA 8080 PLA 1V-XX	Planeo	800 x 800	200		12	487,-	570,-	560,-	15	
UDA 8080 PLA 1GV-01	Planeo, s protiskluzovou úpravou (VILBOGRIP)					665,-		15		

Příslušenství k sprchovým vaničkám

Objednací číslo	Popis	Cena
U90881299	Odtok Tempoplex Plus, plastové, ø 90 mm, bez krytu odtoku	71,-
UCWAS0290-69	Kryt odtoku "Pure Metal" vzhled kartáčované nerezové oceli, Matně pochromováno	34,-
UCWAS0290-01	Kryt odtoku "Pure White" vzhled kartáčované nerezové oceli, Bílá	34,-
UCWAS0290G-01	Kryt odtoku "Pure White" vzhled kartáčované nerezové oceli, Bílá	34,-
UCWAS0290-1N	Kryt odtoku "Pure Anthracite" vzhled kartáčované nerezové oceli, Nature Anthracite	65,-
UCWAS0290-2N	Kryt odtoku "Pure Creme" vzhled kartáčované nerezové oceli, Nature Creme	65,-
UCWAS0290-3N	Kryt odtoku "Pure Grey" vzhled kartáčované nerezové oceli, Nature Grey	65,-
UCWAS0290-4N	Kryt odtoku "Pure Sand" vzhled kartáčované nerezové oceli, Nature Sand	65,-
UCWAS0290-5N	Kryt odtoku "Pure Stone White" vzhled kartáčované nerezové oceli, Nature White	65,-
UCWAS0290-1S	Kryt odtoku vzhled kartáčované nerezové oceli, Anthracite	65,-
UCWAS0290-3S	Kryt odtoku vzhled kartáčované nerezové oceli, Grey	65,-
UCWAS0290-RW	Kryt odtoku vzhled kartáčované nerezové oceli, Stone White	65,-
UCWAS0290-AL	Kryt odtoku vzhled kartáčované nerezové oceli, Almond	65,-
U91411200	Instalační sada, pro malé rozměry (800 x 800 - 1000 x 1000), včetně výškově nastavitelné polystyrenové podpěry okraje, těsnící páska, včetně 2 polystyrenových bloků pro podepření dna, nastavitelná výška 135 - 155 mm	199,-
U91411300	Instalační sada, pro velké rozměry (1200 x 700 - 1800 x 900), včetně výškově nastavitelné polystyrenové podpěry okraje, těsnící páska, včetně 3 polystyrenových bloků pro podepření dna, nastavitelná výška 135 - 155 mm	280,-
U91412100	Montážní rám ViFrame, pro menší sprchové vaničky z keramiky nebo akrylátu (do 1000 x 1000), výška nastavitelná v rozmezí 90-175 mm, včetně 2 středových podpěr	390,-
U91412200	Montážní rám ViFrame, pro větší sprchové vaničky z keramiky nebo akrylátu (od 1000 x 1000), výška nastavitelná v rozmezí 90-175 mm, včetně 4 středových podpěr	468,-

XX = dosaďte kód barvy
 Další informace o barvách jsou uvedeny na stránce na začátku kapitoly.

PLANE0 (Obdélníkové) akrylátová (standardní modely, univerzální pro různé montážní varianty (vaničku můžete seříznout na míru))

€ bez DPH

Součást dodávky:

Kryt odtoku "Pure Metal" vzhled kartáčované nerezové oceli

Není součástí dodávky:

Všechny sprchové vaničky jsou dodávány bez podpěry/podstavce

Technické informace:

Možnost oříznutí na místě.

Protiskluzovou úpravu povrchu VILBOGRIP (třída protiskluznosti C) lze objednat u barvy 01.

Všechny sprchové vaničky v barvách ColorLine jsou zařazeny do třídy protiskluznosti B. Barvy StoneLook jsou zařazeny do třídy protiskluznosti A. Barvy bílá je zařazeny do třídy protiskluznosti A.

Sprchové vaničky s technologií RockLite může uživatel oříznout na požadovaný rozměr podle pokynů k instalaci; šedá oblast na technickém výkresu představuje oblast řezu. Vaničku osazenou oříznutou stranou ke stěně lze instalovat i na nebo nad podlahu. Jinak jsou seříznuté vaničky určeny jen pro instalaci v úrovni podlahy!

vstup do sprchové vaničky v rovině s podlahou

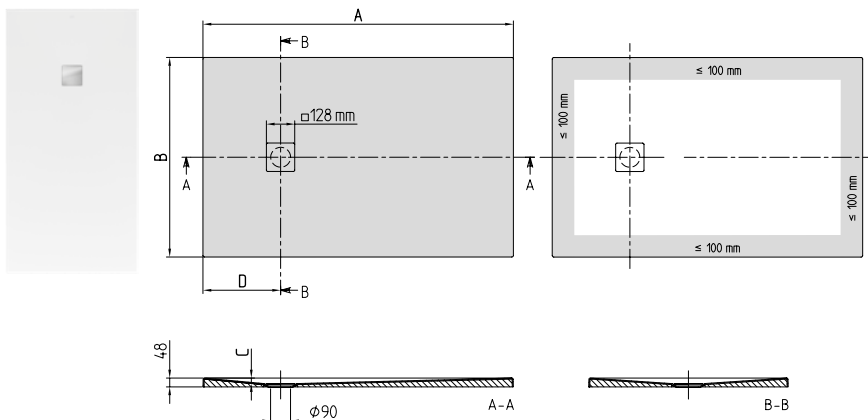

Objednací číslo	Název a provedení	Rozměry d(A) x š	Odpad (rozměr D)	Hloubka (C)	kg/kus	01	1S, 3S, RW, AL	1N, 2N, 3N, 4N, 5N	kus/pal.
UDA 1810 PLA 2V-XX	Planeo	1800 x 1000	450	29	34,5	889,-	1.043,-	1.024,-	15
UDA 1810 PLA 2GV-01	Planeo, s protiskluzovou úpravou (VILBOGRIP)					1.068,-			15
UDA 1890 PLA 2V-XX	Planeo	1800 x 900	450	30	31	880,-	1.028,-	1.013,-	15
UDA 1890 PLA 2GV-01	Planeo, s protiskluzovou úpravou (VILBOGRIP)					1.057,-			15
UDA 1880 PLA 2V-XX	Planeo	1800 x 800	450	30	27,5	862,-	1.010,-	993,-	15
UDA 1880 PLA 2GV-01	Planeo, s protiskluzovou úpravou (VILBOGRIP)					1.040,-			15
UDA 1790 PLA 2V-XX	Planeo	1700 x 900	425	29	24,2	862,-	1.010,-	993,-	15
UDA 1790 PLA 2GV-01	Planeo, s protiskluzovou úpravou (VILBOGRIP)					1.040,-			15
UDA 1780 PLA 2V-XX	Planeo	1700 x 800	425	27	26	849,-	993,-	975,-	15
UDA 1780 PLA 2GV-01	Planeo, s protiskluzovou úpravou (VILBOGRIP)					1.026,-			15

Příslušenství k sprchovým vaničkám

Objednací číslo	Popis	Cena
U90881299	Odtok Tempoplex Plus, plastové, ø 90 mm, bez krytu odtoku	71,-
UCWAS0290-01	Kryt odtoku "Pure White" vzhled kartáčované nerezové oceli, Bílá	34,-
UCWAS0290-69	Kryt odtoku "Pure Metal" vzhled kartáčované nerezové oceli, Matně pochromováno	34,-
UCWAS0290G-01	Kryt odtoku "Pure White" vzhled kartáčované nerezové oceli, Bílá	34,-
UCWAS0290-1N	Kryt odtoku "Pure Anthracite" vzhled kartáčované nerezové oceli, Nature Anthracite	65,-
UCWAS0290-2N	Kryt odtoku "Pure Creme" vzhled kartáčované nerezové oceli, Nature Creme	65,-
UCWAS0290-3N	Kryt odtoku "Pure Grey" vzhled kartáčované nerezové oceli, Nature Grey	65,-
UCWAS0290-4N	Kryt odtoku "Pure Sand" vzhled kartáčované nerezové oceli, Nature Sand	65,-
UCWAS0290-5N	Kryt odtoku "Pure Stone White" vzhled kartáčované nerezové oceli, Nature White	65,-
UCWAS0290-1S	Kryt odtoku vzhled kartáčované nerezové oceli, Anthracite	65,-
UCWAS0290-3S	Kryt odtoku vzhled kartáčované nerezové oceli, Grey	65,-
UCWAS0290-RW	Kryt odtoku vzhled kartáčované nerezové oceli, Stone White	65,-
UCWAS0290-AL	Kryt odtoku vzhled kartáčované nerezové oceli, Almond	65,-
U91411200	Instalační sada, pro malé rozměry (800 x 800 - 1000 x 1000), včetně výškově nastavitelné polystyrenové podpěry okraje, těsnící páska, včetně 2 polystyrenových bloků pro podepření dna, nastavitelná výška 135 - 155 mm	199,-
U91411300	Instalační sada, pro velké rozměry (1200 x 700 - 1800 x 900), včetně výškově nastavitelné polystyrenové podpěry okraje, těsnící páska, včetně 3 polystyrenových bloků pro podepření dna, nastavitelná výška 135 - 155 mm	280,-
U91412100	Montážní rám ViFrame, pro menší sprchové vaničky z keramiky nebo akrylátu (do 1000 x 1000), výška nastavitelná v rozmezí 90-175 mm, včetně 2 středových podpěr	390,-
U91412200	Montážní rám ViFrame, pro větší sprchové vaničky z keramiky nebo akrylátu (od 1000 x 1000), výška nastavitelná v rozmezí 90-175 mm, včetně 4 středových podpěr	468,-

XX = dosadíte kód barvy

Další informace o barvách jsou uvedeny na stránce na začátku kapitoly.

PLANE0 (Obdélníkové) akrylátová (standardní modely, univerzální pro různé montážní varianty (vaničku můžete seříznout na míru))

€ bez DPH

Součást dodávky:
Není součástí dodávky:
Technické informace:

Kryt odtoku "Pure Metal" vzhled kartáčované nerezové oceli
 Všechny sprchové vaničky jsou dodávány bez podpěry/podstavce
 Možnost oříznutí na místě.
 Protiskluzovou úpravu povrchu VILBOGRIP (třída protiskluznosti C) lze objednat u barvy 01.
Všechny sprchové vaničky v barvách ColorLine jsou zařazeny do třídy protiskluznosti B. Barvy StoneLook jsou zařazeny do třídy protiskluznosti A. Barvy bílá je zařazeny do třídy protiskluznosti A.
 Sprchové vaničky s technologií RockLite může uživatel oříznout na požadovaný rozměr podle pokynů k instalaci; šedá oblast na technickém výkresu představuje oblast řezu. Vaničku osazenou oříznutou stranou ke stěně lze instalovat i na nebo nad podlahu. Jinak jsou seříznuté vaničky určeny jen pro instalaci v úrovni podlahy!
 vstup do sprchové vaničky v rovině s podlahou

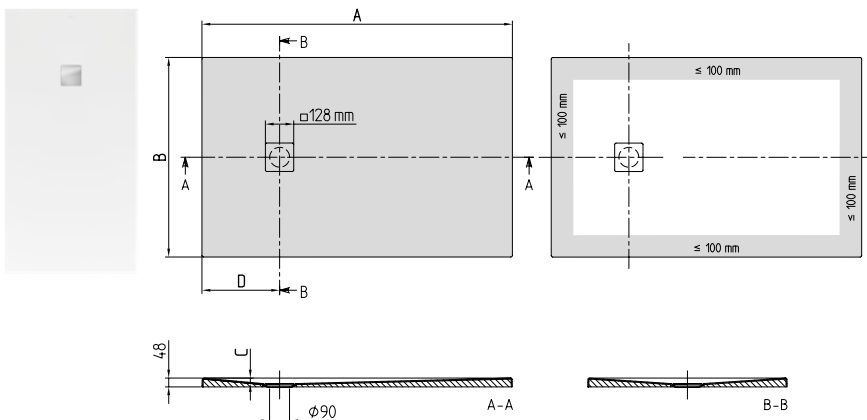

Objednací číslo	Název a provedení	Rozměry d(A) x š	Odpad (rozměr D)	Hloubka (C)	kg/kus	01	1S, 3S, RW, AL	1N, 2N, 3N, 4N, 5N	kus/pal.
UDA 1610 PLA 2V-XX	Planeo	1600 x 1000	400	28	30,5	828,-	969,-	952,-	15
UDA 1610 PLA 2GV-01	Planeo, s protiskluzovou úpravou (VILBOGRIP)					1.006,-			15
UDA 1690 PLA 2V-XX	Planeo	1600 x 900	400	27	27,5	813,-	952,-	935,-	15
UDA 1690 PLA 2GV-01	Planeo, s protiskluzovou úpravou (VILBOGRIP)					992,-			15
UDA 1680 PLA 2V-XX	Planeo	1600 x 800	400	25	24,5	833,-	974,-	959,-	15
UDA 1680 PLA 2GV-01	Planeo, s protiskluzovou úpravou (VILBOGRIP)					1.013,-			15
UDA 1590 PLA 2V-XX	Planeo	1500 x 900	375	25	26	796,-	932,-	917,-	15
UDA 1590 PLA 2GV-01	Planeo, s protiskluzovou úpravou (VILBOGRIP)					974,-			15
UDA 1580 PLA 2V-XX	Planeo	1500 x 800	375	24	23	820,-	960,-	944,-	15
UDA 1580 PLA 2GV-01	Planeo, s protiskluzovou úpravou (VILBOGRIP)					998,-			15

Příslušenství k sprchovým vaničkám

Objednací číslo	Popis	Cena
U90881299	Odtok Tempoplex Plus, plastové, ø 90 mm, bez krytu odtoku	71,-
UCWAS0290-01	Kryt odtoku "Pure White" vzhled kartáčované nerezové oceli, Bílá	34,-
UCWAS0290-69	Kryt odtoku "Pure Metal" vzhled kartáčované nerezové oceli, Matně pochromováno	34,-
UCWAS0290-G-01	Kryt odtoku "Pure White" vzhled kartáčované nerezové oceli, Bílá	34,-
UCWAS0290-1N	Kryt odtoku "Pure Anthracite" vzhled kartáčované nerezové oceli, Nature Anthracite	65,-
UCWAS0290-2N	Kryt odtoku "Pure Creme" vzhled kartáčované nerezové oceli, Nature Creme	65,-
UCWAS0290-3N	Kryt odtoku "Pure Grey" vzhled kartáčované nerezové oceli, Nature Grey	65,-
UCWAS0290-4N	Kryt odtoku "Pure Sand" vzhled kartáčované nerezové oceli, Nature Sand	65,-
UCWAS0290-5N	Kryt odtoku "Pure Stone White" vzhled kartáčované nerezové oceli, Nature White	65,-
UCWAS0290-1S	Kryt odtoku vzhled kartáčované nerezové oceli, Anthracite	65,-
UCWAS0290-3S	Kryt odtoku vzhled kartáčované nerezové oceli, Grey	65,-
UCWAS0290-RW	Kryt odtoku vzhled kartáčované nerezové oceli, Stone White	65,-
UCWAS0290-AL	Kryt odtoku vzhled kartáčované nerezové oceli, Almond	65,-
U91411200	Instalační sada, pro malé rozměry (800 x 800 - 1000 x 1000), včetně výškově nastavitelné polystyrenové podpěry okraje, těsnící páska, včetně 2 polystyrenových bloků pro podepření dna, nastavitelná výška 135 - 155 mm	199,-
U91411300	Instalační sada, pro velké rozměry (1200 x 700 - 1800 x 900), včetně výškově nastavitelné polystyrenové podpěry okraje, těsnící páska, včetně 3 polystyrenových bloků pro podepření dna, nastavitelná výška 135 - 155 mm	280,-
U91412100	Montážní rám ViFrame, pro menší sprchové vaničky z keramiky nebo akrylátu (do 1000 x 1000), výška nastavitelná v rozmezí 90-175 mm, včetně 2 středových podpěr	390,-
U91412200	Montážní rám ViFrame, pro větší sprchové vaničky z keramiky nebo akrylátu (od 1000 x 1000), výška nastavitelná v rozmezí 90-175 mm, včetně 4 středových podpěr	468,-

XX = dosadíte kód barvy
 Další informace o barvách jsou uvedeny na stránce na začátku kapitoly.

PLANE0 (Obdélníkové) akrylátová (standardní modely, univerzální pro různé montážní varianty (vaničku můžete seříznout na míru))

€ bez DPH

Součást dodávky:
Není součástí dodávky:
Technické informace:

Kryt odtoku "Pure Metal" vzhled kartáčované nerezové oceli
 Všechny sprchové vaničky jsou dodávány bez podpěry/podstavce
 Možnost oříznutí na místě.
 Protiskluzovou úpravu povrchu VILBOGRIP (třída protiskluznosti C) lze objednat u barvy 01.
Všechny sprchové vaničky v barvách ColorLine jsou zařazeny do třídy protiskluznosti B. Barvy StoneLook jsou zařazeny do třídy protiskluznosti A. Barvy bílá je zařazeny do třídy protiskluznosti A.
 Sprchové vaničky s technologií RockLite může uživatel oříznout na požadovaný rozměr podle pokynů k instalaci; šedá oblast na technickém výkresu představuje oblast řezu. Vaničku osazenou oříznutou stranou ke stěně lze instalovat i na nebo nad podlahu. Jinak jsou seříznuté vaničky určeny jen pro instalaci v úrovni podlahy!
 vstup do sprchové vaničky v rovině s podlahou

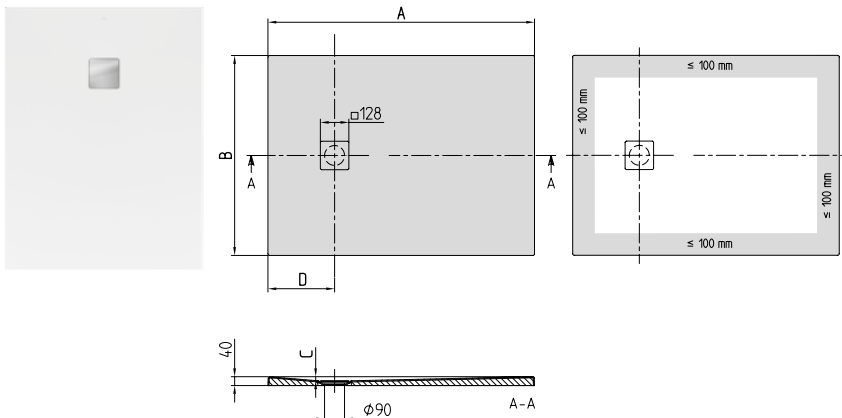

Objednací číslo	Název a provedení	Rozměry d(A) x š	Odpad (rozměr D)	Hloubka (C)	kg/kus	01	1S, 3S, RW, AL	1N, 2N, 3N, 4N, 5N	kus/pal.
UDA 1410 PLA 2V-XX	Planeo	1400 x 1000	350	23	27	689,-	807,-	792,-	15
UDA 1410 PLA 2GV-01	Planeo, s protiskluzovou úpravou (VILBOGRIP)					866,-			15
UDA 1490 PLA 2V-XX	Planeo	1400 x 900	350	22	24	689,-	807,-	792,-	15
UDA 1490 PLA 2GV-01	Planeo, s protiskluzovou úpravou (VILBOGRIP)					866,-			15
UDA 1480 PLA 2V-XX	Planeo	1400 x 800	350	21	21,5	710,-	831,-	817,-	15
UDA 1480 PLA 2GV-01	Planeo, s protiskluzovou úpravou (VILBOGRIP)					888,-			15
UDA 1290 PLA 2V-XX	Planeo	1200 x 900	300	19	20,5	617,-	723,-	709,-	15
UDA 1290 PLA 2GV-01	Planeo, s protiskluzovou úpravou (VILBOGRIP)					795,-			15
UDA 1280 PLA 2V-XX	Planeo	1200 x 800	300	18	15,5	638,-	748,-	734,-	15
UDA 1280 PLA 2GV-01	Planeo, s protiskluzovou úpravou (VILBOGRIP)					815,-			15

Příslušenství k sprchovým vaničkám

Objednací číslo	Popis	Cena
U90881299	Odtok Tempoplex Plus, plastové, ø 90 mm, bez krytu odtoku	71,-
UCWAS0290-01	Kryt odtoku "Pure White" vzhled kartáčované nerezové oceli, Bílá	34,-
UCWAS0290-69	Kryt odtoku "Pure Metal" vzhled kartáčované nerezové oceli, Matně pochromováno	34,-
UCWAS0290-G-01	Kryt odtoku "Pure White" vzhled kartáčované nerezové oceli, Bílá	34,-
UCWAS0290-1N	Kryt odtoku "Pure Anthracite" vzhled kartáčované nerezové oceli, Nature Anthracite	65,-
UCWAS0290-2N	Kryt odtoku "Pure Creme" vzhled kartáčované nerezové oceli, Nature Creme	65,-
UCWAS0290-3N	Kryt odtoku "Pure Grey" vzhled kartáčované nerezové oceli, Nature Grey	65,-
UCWAS0290-4N	Kryt odtoku "Pure Sand" vzhled kartáčované nerezové oceli, Nature Sand	65,-
UCWAS0290-5N	Kryt odtoku "Pure Stone White" vzhled kartáčované nerezové oceli, Nature White	65,-
UCWAS0290-1S	Kryt odtoku vzhled kartáčované nerezové oceli, Anthracite	65,-
UCWAS0290-3S	Kryt odtoku vzhled kartáčované nerezové oceli, Grey	65,-
UCWAS0290-RW	Kryt odtoku vzhled kartáčované nerezové oceli, Stone White	65,-
UCWAS0290-AL	Kryt odtoku vzhled kartáčované nerezové oceli, Almond	65,-
U91411200	Instalační sada, pro malé rozměry (800 x 800 - 1000 x 1000), včetně výškově nastavitelné polystyrenové podpěry okraje, těsnící páska, včetně 2 polystyrenových bloků pro podepření dna, nastavitelná výška 135 - 155 mm	199,-
U91411300	Instalační sada, pro velké rozměry (1200 x 700 - 1800 x 900), včetně výškově nastavitelné polystyrenové podpěry okraje, těsnící páska, včetně 3 polystyrenových bloků pro podepření dna, nastavitelná výška 135 - 155 mm	280,-
U91412100	Montážní rám ViFrame, pro menší sprchové vaničky z keramiky nebo akrylátu (do 1000 x 1000), výška nastavitelná v rozmezí 90-175 mm, včetně 2 středových podpěr	390,-
U91412200	Montážní rám ViFrame, pro větší sprchové vaničky z keramiky nebo akrylátu (od 1000 x 1000), výška nastavitelná v rozmezí 90-175 mm, včetně 4 středových podpěr	468,-

XX = dosadíte kód barvy

Další informace o barvách jsou uvedeny na stránce na začátku kapitoly.

PLANE0 (Obdélníkové) akrylátová (standardní modely, univerzální pro různé montážní varianty (vaničku můžete seříznout na míru))

€ bez DPH

Součást dodávky:
Není součástí dodávky:
Technické informace:

Kryt odtoku "Pure Metal" vzhled kartáčované nerezové oceli
 Všechny sprchové vaničky jsou dodávány bez podpěry/podstavce
 Možnost oříznutí na místě.
 Protiskluzovou úpravu povrchu VILBOGRIP (třída protiskluznosti C) lze objednat u barvy 01.
Všechny sprchové vaničky v barvách ColorLine jsou zařazeny do třídy protiskluznosti B. Barvy StoneLook jsou zařazeny do třídy protiskluznosti A. Barvy bílá je zařazeny do třídy protiskluznosti A.
 Sprchové vaničky s technologií RockLite může uživatel oříznout na požadovaný rozměr podle pokynů k instalaci; šedá oblast na technickém výkresu představuje oblast řezu. Vaničku osazenou oříznutou stranou ke stěně lze instalovat i na nebo nad podlahu. Jinak jsou seříznuté vaničky určeny jen pro instalaci v úrovni podlahy!
 vstup do sprchové vaničky v rovině s podlahou

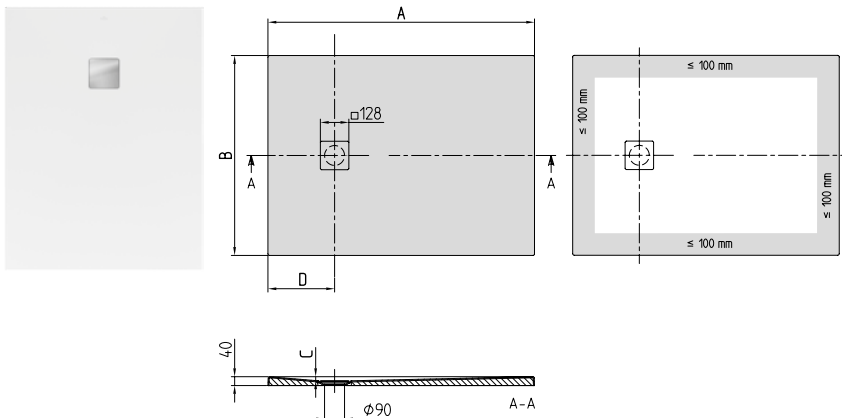

Objednací číslo	Název a provedení	Rozměry d(A) x š	Odpad (rozměr D)	Hloubka (C)	kg/kus	01	1S, 3S, RW, AL	1N, 2N, 3N, 4N, 5N	kus/pal.
UDA 1090 PLA 2V-XX	Planeo	1000 x 900	250	15	17	624,-	732,-	719,-	15
UDA 1090 PLA 2GV-01	Planeo, s protiskluzovou úpravou (VILBOGRIP)					803,-			15
UDA 1080 PLA 2V-XX	Planeo	1000 x 800			15,5	611,-	713,-	702,-	15
UDA 1080 PLA 2GV-01	Planeo, s protiskluzovou úpravou (VILBOGRIP)					787,-			15
UDA 9080 PLA 2V-XX	Planeo	900 x 800	225	14	14	508,-	595,-	586,-	15
UDA 9080 PLA 2GV-01	Planeo, s protiskluzovou úpravou (VILBOGRIP)					686,-			15

Příslušenství k sprchovým vaničkám

Objednací číslo	Popis	Cena
U90881299	Odtok Tempoplex Plus, plastové, ø 90 mm, bez krytu odtoku	71,-
UCWAS0290-01	Kryt odtoku "Pure White" vzhled kartáčované nerezové oceli, Bílá	34,-
UCWAS0290-69	Kryt odtoku "Pure Metal" vzhled kartáčované nerezové oceli, Matně pochromováno	34,-
UCWAS0290G-01	Kryt odtoku "Pure White" vzhled kartáčované nerezové oceli, Bílá	34,-
UCWAS0290-1N	Kryt odtoku "Pure Anthracite" vzhled kartáčované nerezové oceli, Nature Anthracite	65,-
UCWAS0290-2N	Kryt odtoku "Pure Creme" vzhled kartáčované nerezové oceli, Nature Creme	65,-
UCWAS0290-3N	Kryt odtoku "Pure Grey" vzhled kartáčované nerezové oceli, Nature Grey	65,-
UCWAS0290-4N	Kryt odtoku "Pure Sand" vzhled kartáčované nerezové oceli, Nature Sand	65,-
UCWAS0290-5N	Kryt odtoku "Pure Stone White" vzhled kartáčované nerezové oceli, Nature White	65,-
UCWAS0290-1S	Kryt odtoku vzhled kartáčované nerezové oceli, Anthracite	65,-
UCWAS0290-3S	Kryt odtoku vzhled kartáčované nerezové oceli, Grey	65,-
UCWAS0290-RW	Kryt odtoku vzhled kartáčované nerezové oceli, Stone White	65,-
UCWAS0290-AL	Kryt odtoku vzhled kartáčované nerezové oceli, Almond	65,-
U91411200	Instalační sada, pro malé rozměry (800 x 800 - 1000 x 1000), včetně výškové nastavitelné polystyrenové podpěry okraje, těsnící páska, včetně 2 polystyrenových bloků pro podepření dna, nastavitelná výška 135 - 155 mm	199,-
U91411300	Instalační sada, pro velké rozměry (1200 x 700 - 1800 x 900), včetně výškové nastavitelné polystyrenové podpěry okraje, těsnící páska, včetně 3 polystyrenových bloků pro podepření dna, nastavitelná výška 135 - 155 mm	280,-
U91412100	Montážní rám ViFrame, pro menší sprchové vaničky z keramiky nebo akrylátu (do 1000 x 1000), výška nastavitelná v rozmezí 90-175 mm, včetně 2 středových podpěr	390,-
U91412200	Montážní rám ViFrame, pro větší sprchové vaničky z keramiky nebo akrylátu (od 1000 x 1000), výška nastavitelná v rozmezí 90-175 mm, včetně 4 středových podpěr	468,-

XX = dosaďte kód barvy
 Další informace o barvách jsou uvedeny na stránce na začátku kapitoly.

SUBWAY (čtvercové) akrylátová

€ bez DPH

Není součástí dodávky:

Všechny sprchové vaničky jsou dodávány bez podpěry/podstavce

Technické informace:

Montážní výška sprchové vaničky může být při použití odtokové soupravy Viega, č. vyr. 634 100, nižší o 30 mm. Pozor: Tato odtoková souprava nesplňuje EN 274.

Odpad Ø: 90 mm

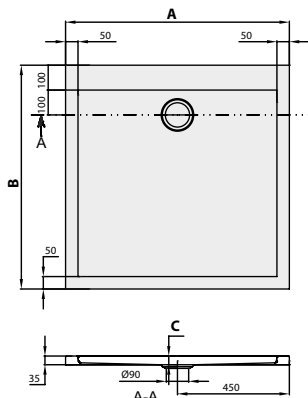

Objednací číslo	Název a provedení	Rozměry d(A) x š	Hloubka (C)	kg/kus	01	kus/pal.
UDA 0935 SUB 1V-XX	Subway	900 x 900	35	10,5	638,-	25

Příslušenství k sprchovým vaničkám

Objednací číslo	Popis	Cena
U90880261	Odtok Tempoplex Plus, plastové, ø 90 mm, průtok 51 l/min, pochromováno	130,-
U90880368	Odtok Tempoplex Plus, plastové, ø 90 mm, průtok 51 l/min, Bílá	130,-
U82990000	Nohy pro sprchové vaničky, ocelové, nastavitelná výška 105 - 190 mm	100,-
U91412100	Montážní rám ViFrame, pro menší sprchové vaničky z keramiky nebo akrylátu (do 1000 x 1000), výška nastavitelná v rozmezí 90-175 mm, včetně 2 středových podpěr	390,-
U91412200	Montážní rám ViFrame, pro větší sprchové vaničky z keramiky nebo akrylátu (od 1000 x 1000), výška nastavitelná v rozmezí 90-175 mm, včetně 4 středových podpěr	468,-

XX = dosadíte kód barvy

Další informace o barvách jsou uvedeny na stránce na začátku kapitoly.

SUBWAY (Obdélníkové) akrylátová

€ bez DPH

Není součástí dodávky:

Všechny sprchové vaničky jsou dodávány bez podpěry/podstavce

Technické informace:

Od velikosti 1400 x 900 jsou potřeba dvě podpěry (U82990000).

Montážní výška sprchové vaničky může být při použití odtokové soupravy Viega, č. výr. 634 100, nižší o 30 mm. Pozor: Tato odtoková souprava nespĺňuje EN 274.

Odpad Ø: 90 mm

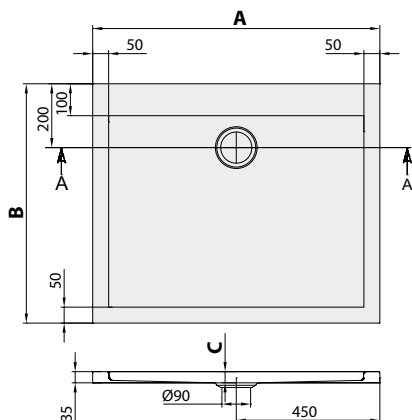

Objednací číslo	Název a provedení	Rozměry d(A) x š	Hloubka (C)	kg/kus	01	kus/pal.
UDA 1493 SUB 2V-XX	Subway	1400 x 900	35	23	892,-	20
UDA 1293 SUB 2V-XX		1200 x 900		15	795,-	20

Príslušenství k sprchovým vaničkám

Objednací číslo	Popis	Cena
U90880261	Odtok Tempoplex Plus, plastové, ø 90 mm, průtok 51 l/min, pochromováno	130,-
U90880368	Odtok Tempoplex Plus, plastové, ø 90 mm, průtok 51 l/min, Bílá	130,-
U82990000	Nohy pro sprchové vaničky, ocelové, nastavitelná výška 105 - 190 mm	100,-
U91412100	Montážní rám ViFrame, pro menší sprchové vaničky z keramiky nebo akrylátu (do 1000 x 1000), výška nastavitelná v rozmezí 90-175 mm, včetně 2 středových podpěr	390,-
U91412200	Montážní rám ViFrame, pro větší sprchové vaničky z keramiky nebo akrylátu (od 1000 x 1000), výška nastavitelná v rozmezí 90-175 mm, včetně 4 středových podpěr	468,-

PŘÍSLUŠENSTVÍ KE SPRCHOVÝM VANIČKÁM

€ bez DPH

ViFrame

Montážní rámy pro všechny sprchové vaničky z materiálu Quaryl®, akrylátu nebo keramiky

Montážní rám ViFrame slouží k upevnění a podepření sprchových vaniček z materiálu Quaryl®, akrylátu nebo keramiky. Nabízíme jej ve 4 provedeních: dvě varianty pro sprchové vaničky menších a velkých rozměrů a dvě varianty se středovou podpěrou nebo bez ní. Středové podpěry podepírají střed vaničky a jsou vhodné pro sprchové vaničky z keramiky a akrylátu. Nastavení výšky je 2stupňové v rozsahu od 90 do 175 mm a provádí se snadno shora pomocí klíče na šrouby s vnitřním šestihranem.

Upozornění:

- Do spoje mezi montážní rám a vaničku doporučujeme použít silikon nebo podobně pružné lepidlo
- Správná instalace zahrnuje také připevnění podpěr k podlaze pomocí přiložené montážní sady

Výhoda:

- Výšku nového montážního rámu lze velmi snadno nastavit shora.

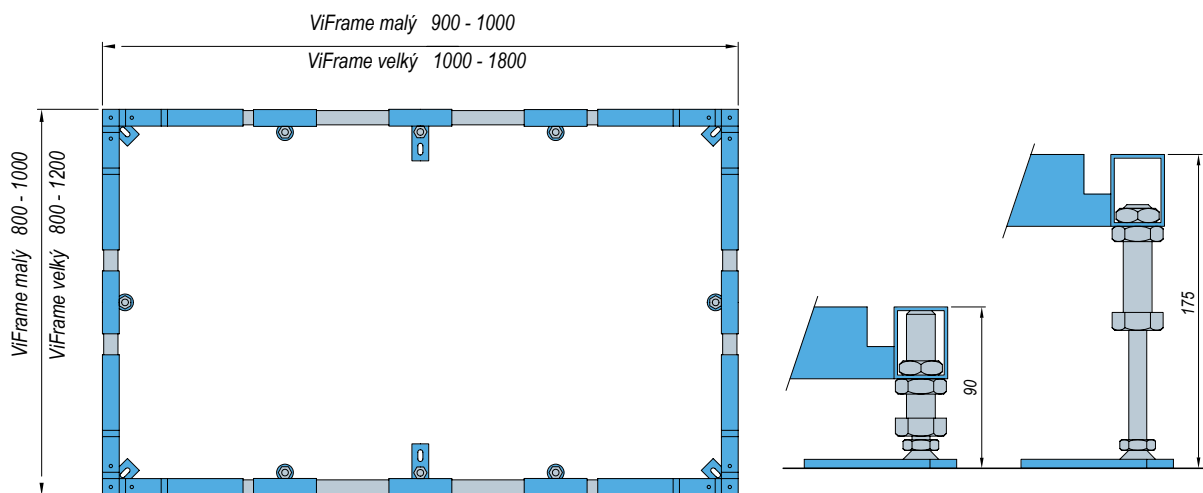

Objednací číslo	Popis	Cena
U91412100	Montážní rám ViFrame, pro menší sprchové vaničky z keramiky nebo akrylátu (do 1000 x 1000), výška nastavitelná v rozmezí 90-175 mm, včetně 2 středových podpěr	390,-
U91412200	Montážní rám ViFrame, pro větší sprchové vaničky z keramiky nebo akrylátu (od 1000 x 1000), výška nastavitelná v rozmezí 90-175 mm, včetně 4 středových podpěr	468,-
U91412300	Montážní rám ViFrame, pro menší sprchové vaničky z materiálu Quaryl (do 1000 x 1000), výška nastavitelná v rozmezí 90-175 mm, bez středové podpěry	352,-
U91412400	Montážní rám ViFrame, pro větší sprchové vaničky z materiálu Quaryl (od 1000 x 1000), výška nastavitelná v rozmezí 90-175 mm, bez středové podpěry	429,-

VANY A HYDROMASÁŽNÍ SYSTÉMY



LESKLÉ BARVY

01 bílá Alpin



MATNÉ ODSÍŇY

RW Stone White



3S Grey *



R8 Morning Green *



Pure Black *



AL Almond *



BARVY KRYCÍCH PANELŮ K VANÁM

01 bílá Alpin *



RW Stone White *



* k dispozici pro vybrané modely

POVRCHY VIDITELNÝCH PRVKŮ HYDROMASÁŽNÍCH SYSTÉMŮ

61 pochromováno



62 pozlacená



MULTIFUNKČNÍ PODUŠKA

LK Bali



LL Peru



PA Anthracite



COLOUR ON DEMAND (PRO VYBRANÉ VOLNÉ STOJÍCÍ VANY)

BCS4 Deep Ocean



BCS6 Frozen



BSC7 Forest



BCW8 Rust



BCW9 Indian Summer



BCT0 Powder



BCT7 French Linen



BCT8 Coal Black



BCS8 Sage Green



BCS9 Bordeaux



BCI4 Graphite



BCAM Almond



OBSAH - VANY A HYDROMASÁŽNÍ SYSTÉMY

VŠEOBECNÉ INFORMACE

Návod k použití ceníku	2
Rejstřík wellness	595-597
Změny v sortimentu - Wellness	8
Přehled barev a vzorů - Wellness	8

PŘEHLEDY

Přehled van podle tvaru a rozměrů	430-435
-----------------------------------	---------

VANY

Antao	<i>Premium</i>	436-439
Antheus	<i>Premium</i>	440-443
Architectura	<i>Profi</i>	444-461
Aveo	<i>Premium</i>	462-463
Aveo New Generation	<i>Premium</i>	464-465
Cetus	<i>Premium</i>	466
Collaro	<i>Mainstream</i>	467-478
Finion	<i>Premium</i>	479-490
Hommage	<i>Premium</i>	491-492
Libra	<i>Mainstream</i>	493-494
Loop & Friends	<i>Mainstream</i>	495-518
Nexus	<i>Premium</i>	519
Oberon	<i>Mainstream</i>	520-524
Oberon 2.0	<i>Mainstream</i>	525-529
Oberon 2.1	<i>Mainstream</i>	530-533
O.novo	<i>Profi</i>	534-538
Squaro / Squaro Slim Line	<i>Mainstream</i>	539-546
Squaro Edge 12 / Squaro Excellence	<i>Mainstream</i>	547-555
Subway	<i>Mainstream</i>	556-559
Subway 3.0	<i>Mainstream</i>	560-564
Theano (Original & Curved Edition)	<i>Premium</i>	565-573

VANY – PŘÍSLUŠENSTVÍ

Colour on Demand		574
Profibox 2.0	<i>Profi</i>	577
Multifunkční poduška / Madla	<i>Mainstream</i>	577
ViFlow	<i>Premium</i>	579-580

HYDROMASÁŽNÍ SYSTÉMY







Jak správně objednávat?		581
Přehled vybavení hydromasážních van		582
Airpool Entry (AE)	<i>Profi</i>	583
Airpool Comfort (AC)	<i>Mainstream</i>	583
Hydropool Entry (HE)	<i>Profi</i>	584
Hydropool Comfort (HC)	<i>Mainstream</i>	584
Combipool Entry (CE)	<i>Profi</i>	585
Combipool Comfort (CC)	<i>Mainstream</i>	586
Combipool Active (AP)	<i>Premium</i>	587
Viditelné části		588
Hydromasážní systémy – popis vybavení		589-590







OBJEDNÁVKOVÉ FORMULÁŘE







Objednací formulář pro otvory		591
Objednací formulář pro hydromasážní systémy		viz výklopná strana
Objednací formulář vany vč. namontovaného volitelného příslušenství		vpravo







PŘEHLED VAN (TVARY A ROZMĚRY)

PŘEHLED

Rohová, Délka 1445 mm Šířka: 1445 mm	Rohová, Délka 1450 mm Šířka: 1450 mm	Zvláštní tvar, Délka 1750 mm Šířka: 1350 mm		obdélník, Délka 1400 mm Šířka: 700 mm	obdélník, Délka 1500 mm Šířka: 700 mm	
						
Squaro Slim Line ● UBQ145SQS3V (544)	Squaro ● UBQ145SQR3V (543)	Loop & Friends ○ UBA175LFS9REV (497)	Loop & Friends ○ UBA175LFS9LIV (496)	Architectura ○ UBA147ARA2V (444)	Architectura ○ UBA157ARA2V (445)	Architectura ○ UBA157ARE2V (452)

obdélník, Délka 1600 mm						
Šířka: 700 mm	Šířka: 700 mm	Šířka: 700 mm	Šířka: 750 mm	Šířka: 750 mm	Šířka: 750 mm	Šířka: 750 mm
						
Architectura ○ UBA167ARA2V (446)	O.novo ○ UBA160CAS2V (534)	Subway ○ UBA167SUB2V (556)	Collaro ○ UBA160COR2PV (469)	Collaro ○ UBA160COR2TV (469)	Collaro ○ UBA160COR2DV (469)	Oberon ● UBQ160OBE2V (520)

obdélník, Délka 1600 mm Šířka: 750 mm	obdélník, Délka 1694 mm Šířka: 744 mm	obdélník, Délka 1700 mm				
Šířka: 750 mm	Šířka: 744 mm	Šířka: 700 mm	Šířka: 700 mm	Šířka: 700 mm	Šířka: 700 mm	Šířka: 750 mm
						
Squaro Edge 12 ● UBQ160SQE2DV (547)	Squaro Slim Line ● UBQ170SQS2V (541)	Architectura ○ UBA177ARA2V (447)	Architectura ○ UBA177ARE2V (453)	O.novo ○ UBA177CAS2V (535)	Oberon ● UBQ177OBE2V (521)	Architectura ○ UBA170ARE2V (454)

obdélník, Délka 1700 mm						
Šířka: 750 mm	Šířka: 750 mm	Šířka: 750 mm	Šířka: 750 mm	Šířka: 750 mm	Šířka: 750 mm	Šířka: 750 mm
						
Architectura ○ UBA170ARA2V (448)	Collaro ○ UBA170COR2DV (470)	Collaro ○ UBA170COR2TV (470)	Collaro ○ UBA170COR2PV (470)	Libra ● UBQ170LIB2V (493)	Loop & Friends ○ UBA170LOF2V (504)	O.novo ○ UBA170CAS2V (536)

Materiál
● QUARYL® ○ AKRYLÁT

PŘEHLED VAN (TVARY A ROZMĚRY)

obdélník, Délka 1700 mm

Šířka: 750 mm



Oberon ●
UBQ1700BE2V (522)

Šířka: 750 mm



Oberon 2.0 ●
UBQ1700BR2DV (525)

Šířka: 750 mm



Squaro ●
UBQ170SQR2V (539)

Šířka: 750 mm



Squaro Edge 12 ●
UBQ170SQE2DV (548)

Šířka: 750 mm



Subway ●
UBA170SUB2V (557)

Šířka: 750 mm



Subway 3.0 ●
UBQ170SBW2DV (561)

Šířka: 750 mm



Subway 3.0 ●
UBQ170SBW2TDV (562)

obdélník, Délka 1700 mm

Šířka: 800 mm



Architectura ●
UBA178ARA2V (449)

obdélník, Délka 1794 mm

Šířka: 794 mm



Squaro Slim Line ●
UBQ180SQS2V (542)

obdélník, Délka 1800 mm

Šířka: 800 mm



Architectura ●
UBA180ARA2V (450)

Šířka: 800 mm



Architectura ●
UBA180ARE2V (455)

Šířka: 800 mm



Collaro ●
UBA180COR2TV (471)

Šířka: 800 mm



Collaro ●
UBA180COR2PV (471)

Šířka: 800 mm



Collaro ●
UBA180COR2DV (471)

obdélník, Délka 1800 mm

Šířka: 800 mm



Libra ●
UBQ180LIB2V (494)

Šířka: 800 mm



Loop & Friends ●
UBA180LOF2V (505)

Šířka: 800 mm



Loop & Friends ●
UBA180LFS2V (495)

Šířka: 800 mm



Loop & Friends ●
UBA180LFO2V (506)

Šířka: 800 mm



O.novo ●
UBA180CAS2V (537)

Šířka: 800 mm



Oberon ●
UBQ1800BE2V (523)

Šířka: 800 mm



Oberon 2.0 ●
UBQ1810BR2DV (527)

obdélník, Délka 1800 mm

Šířka: 800 mm



Oberon 2.0 ●
UBQ1800BR2DV (526)

Šířka: 800 mm



Squaro ●
UBQ180SQR2V (540)

Šířka: 800 mm



Squaro Edge 12 ●
UBQ180SQE2DV (549)

Šířka: 800 mm



Subway ●
UBA180SUB2V (558)

Šířka: 800 mm



Subway 3.0 ●
UBQ180SBW2DV (563)

Šířka: 800 mm



Subway 3.0 ●
UBQ180SBW2TDV (564)

obdélník, Délka 1900 mm

Šířka: 900 mm



Architectura ●
UBA199ARA2V (451)

Materiál

● QUARYL®

● AKRYLÁT

PŘEHLED VAN (TVARY A ROZMĚRY)

PŘEHLED

obdélník, Délka 1900 mm

Šířka: 900 mm



Collaro ●
UBA199COR2PV (472)

Šířka: 900 mm



Collaro ●
UBA199COR2TV (472)

Šířka: 900 mm



Collaro ●
UBA199COR2DV (472)

Šířka: 900 mm



O.novo ●
UBA190CAS2V (538)

Šířka: 900 mm



Oberon ●
UBQ199OBE2V (524)

Šířka: 900 mm



Squaro Edge 12 ●
UBQ190SQE2DV (550)

Šířka: 900 mm



Subway ●
UBA199SUB2V (559)

ovál, Délka 1750 mm

Šířka: 750 mm



Cetus ●
UBQ175CEU7V (466)

ovál, Délka 1771 mm

Šířka: 771 mm



Nexus ●
UBQ180NEU7V (519)

ovál, Délka 1800 mm

Šířka: 800 mm



Squaro Edge 12 ●
UBQ180SQE7DV (551)

ovál, Délka 1900 mm

Šířka: 950 mm



Aveo ●
UBQ194AVE7V (462)

vana pro instalaci ke stěně, Délka 1700 mm

Šířka: 750 mm



Architectura ●
UBA170ARE9CS00V (458)

Šířka: 750 mm



Loop & Friends ●
UBA170LOF9CSBCV (514)

Šířka: 750 mm



Loop & Friends ●
UBA170LOF9CS00V (513)

vana pro instalaci ke stěně, Délka 1795 mm

Šířka: 790 mm



Collaro ●
UBA180COR9CSBCVP (478)

Šířka: 790 mm



Collaro ●
UBA180COR9CS00VP (477)

Šířka: 790 mm



Collaro ●
UBA180COR9CS00VD (477)

Šířka: 790 mm



Collaro ●
UBA180COR9CSBCVD (478)

vana pro instalaci ke stěně, Délka 1800 mm

Šířka: 800 mm



Architectura ●
UBA180ARE9CS00V (461)

Šířka: 800 mm



Loop & Friends ●
UBA180LSF9CSBCV (503)

Šířka: 800 mm



Loop & Friends ●
UBA180LSF9CS00V (502)

vana pro instalaci ke stěně, Délka 1800 mm

Šířka: 800 mm



Loop & Friends ●
UBA180LOF9CSBCV (512)

Šířka: 800 mm



Loop & Friends ●
UBA180LOF9CS00V (511)

Šířka: 800 mm



Oberon 2.0 ●
UBQ180OBR9CDBCVP (529)

Šířka: 800 mm



Oberon 2.0 ●
UBQ180OBR9CD00V (528)

vana pro instalaci ke stěně, levé provedení, Délka 1700 mm

Šířka: 750 mm



Architectura ●
UBA170ARE9CL00V (456)

Šířka: 750 mm



Loop & Friends ●
UBA170LOF9CL00V (517)

Šířka: 750 mm



Loop & Friends ●
UBA170LOF9CLBCV (518)

Materiál

● QUARYL®

● AKRYLÁT

PŘEHLED VAN (TVARY A ROZMĚRY)

vana pro instalaci ke stěně, levé provedení, Délka 1790 mm

Šířka: 790 mm Šířka: 790 mm Šířka: 790 mm Šířka: 790 mm



Collaro ● Collaro ● Collaro ● Collaro ●
 UBA180COR9CLBCVD (474) UBA180COR9CL00VD (473) UBA180COR9CL00VP (473) UBA180COR9CLBCVP (474)

vana pro instalaci ke stěně, levé provedení, Délka 1800 mm

Šířka: 800 mm Šířka: 800 mm Šířka: 800 mm



Architectura ● Loop & Friends ● Loop & Friends ●
 UBA180ARE9CL00V (459) UBA180LSF9CL00V (498) UBA180LSF9CLBCV (499)

vana pro instalaci ke stěně, levé provedení, Délka 1800 mm

Šířka: 800 mm Šířka: 800 mm Šířka: 800 mm Šířka: 800 mm



Loop & Friends ● Loop & Friends ● Oberon 2.1 ● Oberon 2.1 ●
 UBA180LOF9CL00V (507) UBA180LOF9CLBCV (508) UBQ180OB9CL00VD (530) UBQ180OB9CLBCVD (531)

vana pro instalaci ke stěně, pravé provedení, Délka 1700 mm

Šířka: 750 mm Šířka: 750 mm Šířka: 750 mm



Architectura ● Loop & Friends ● Loop & Friends ●
 UBA170ARE9CR00V (457) UBA170LOF9CRBCV (516) UBA170LOF9CR00V (515)

vana pro instalaci ke stěně, pravé provedení, Délka 1790 mm

Šířka: 790 mm Šířka: 790 mm Šířka: 790 mm Šířka: 790 mm



Collaro ● Collaro ● Collaro ● Collaro ●
 UBA180COR9CRBCVP (476) UBA180COR9CRBCVD (476) UBA180COR9CR00VD (475) UBA180COR9CR00VP (475)

vana pro instalaci ke stěně, pravé provedení, Délka 1800 mm

Šířka: 800 mm Šířka: 800 mm Šířka: 800 mm



Architectura ● Loop & Friends ● Loop & Friends ●
 UBA180ARE9CR00V (460) UBA180LOF9CRBCV (510) UBA180LOF9CR00V (509)

vana pro instalaci ke stěně, pravé provedení, Délka 1800 mm

Šířka: 800 mm Šířka: 800 mm Šířka: 800 mm Šířka: 800 mm



Loop & Friends ● Loop & Friends ● Oberon 2.1 ● Oberon 2.1 ●
 UBA180LSF9CRBCV (501) UBA180LSF9CR00V (500) UBQ180OB9CR00VD (532) UBQ180OB9CRBCVD (533)

verze do prostoru, Délka 1550 mm

Šířka: 750 mm Šířka: 750 mm Šířka: 750 mm



Antheus ● Antheus ● Theano ●
 UBQ155ANH7F400V (440) UBQ155ANH7F4BCV (441) UBQ155ANH7F2BCV (567)

Materiál

● QUARYL® ● AKRYLÁT

PŘEHLED VAN (TVARY A ROZMĚRY)

PŘEHLED

verze do prostoru,
Délka 1550 mm

verze do prostoru, Délka 1700 mm

Šířka: 750 mm

Šířka: 700 mm

Šířka: 700 mm

Šířka: 700 mm

Šířka: 700 mm

Šířka: 700 mm

Šířka: 700 mm



Theano ●

Finion ●

Finion ●

Finion ●

Finion ●

Finion ●

Finion ●

UBQ155ANH7F200V (566)

UBQ177FIN7N5BCV4 (489)

UBQ177FIN7A6BCV4 (490)

UBQ177FIN7N6BCV3 (490)

UBQ177FIN7A6BCV3 (490)

UBQ177FIN7N500V3 (484)

UBQ177FIN7A5BCV4 (489)

verze do prostoru, Délka 1700 mm

Šířka: 700 mm

Šířka: 700 mm

Šířka: 700 mm

Šířka: 700 mm

Šířka: 700 mm

Šířka: 700 mm

Šířka: 700 mm



Finion ●

Finion ●

Finion ●

Finion ●

Finion ●

Finion ●

Finion ●

UBQ177FIN7N5BCV3 (489)

UBQ177FIN7A5BCV3 (489)

UBQ177FIN7A500V4 (484)

UBQ177FIN7A1BCV4 (486)

UBQ177FIN7A3BCV4 (487)

UBQ177FIN7A600V3 (485)

UBQ177FIN7N6BCV4 (490)

verze do prostoru, Délka 1700 mm

Šířka: 700 mm

Šířka: 700 mm

Šířka: 700 mm

Šířka: 700 mm

Šířka: 700 mm

Šířka: 700 mm

Šířka: 700 mm



Finion ●

Finion ●

Finion ●

Finion ●

Finion ●

Finion ●

Finion ●

UBQ177FIN7N600V3 (485)

UBQ177FIN7A600V4 (485)

UBQ177FIN7N600V4 (485)

UBQ177FIN7A300V4 (482)

UBQ177FIN7A100V4 (481)

UBQ177FIN7N500V4 (484)

UBQ177FIN7A500V3 (484)

verze do prostoru, Délka 1700 mm

Šířka: 750 mm

Šířka: 750 mm

Šířka: 750 mm

Šířka: 750 mm

Šířka: 750 mm

Šířka: 750 mm

verze do prostoru,
Délka 1750 mm

Šířka: 800 mm



Antao ●

Antao ●

Antao ●

Antao ●

Theano ●

Theano ●

Antheus ●

UBQ170TAO7TF2BCV (439)

UBQ170TAO7F2BCV (437)

UBQ170TAO7TV (438)

UBQ170TAO7V (436)

UBQ170ANH7F200V (570)

UBQ170ANH7F2BCV (572)

UBQ175ANH7F4BCV (443)

Materiál

● QUARYL®

● AKRYLÁT

PŘEHLED VAN (TVARY A ROZMĚRY)

verze do prostoru, Délka 1750 mm

Šířka: 800 mm

Šířka: 800 mm

Šířka: 800 mm

verze do prostoru, Délka 1771 mm

Šířka: 771 mm

Šířka: 771 mm

verze do prostoru, Délka 1800 mm

Šířka: 800 mm

Šířka: 800 mm



Antheus ●

Theano ●

Theano ●

Hommage ●

Hommage ●

Squaro Edge 12 ●

Squaro Edge 12 ●

UBQ175ANH7F400V (442)

UBQ175ANH7F200V (568)

UBQ175ANH7F2BCV (569)

UBQ180HOM7WR7V (491)

UBQ180HOM7WBCV (492)

UBQ180SQE7PDV (552)

UBQ180SQE7PDBC (553)

verze do prostoru, Délka 1800 mm

Šířka: 800 mm

Šířka: 800 mm

Šířka: 950 mm

Šířka: 950 mm

Šířka: 950 mm

Šestihránná, Délka 1892 mm

Šířka: 794 mm

Šestihránná, Délka 1900 mm

Šířka: 800 mm



Squaro Edge 12 ●

Squaro Edge 12 ●

Aveo ●

Aveo New Generation ●

Aveo New Generation ●

Squaro Slim Line ●

Squaro ●

UBQ180SQE9W2V (554)

UBQ180SQE9T2BCV (555)

UBQ194AVE9PDV (463)

UBQ194AVE9W1BCV (465)

UBQ194AVE9W1V (464)

UBQ190SQS6V (546)

UBQ190SQR6V (545)

Materiál

● QUARYL®

● AKRYLÁT

PŘEHLED

ANTAO (verze do prostoru 1700 x 750) Quaryl®

€ bez DPH

Tvar opěrada:	Asymetrické provedení (něstejná opěrada)
Není součástí dodávky:	Ventil push-to-open bez funkce přepadu a ViFlow.
Technické informace:	Pozor: Podle DIN 1986-100 je kvůli ochraně budov před vyplavením odpadní vodou nebo přetečením třeba instalovat podlahovou vpust, pokud je vana instalována bez přepadu. Při instalaci ViFlow není podlahová vpust třeba. Odpad je nutno zapustit do podlahy koupelny, viz strana 579-580.
Vhodná sanitární keramika:	Antao
Vhodný nábytkový program:	Antao
Vhodné vodovodní baterie, doplňky a příslušenství:	Antao

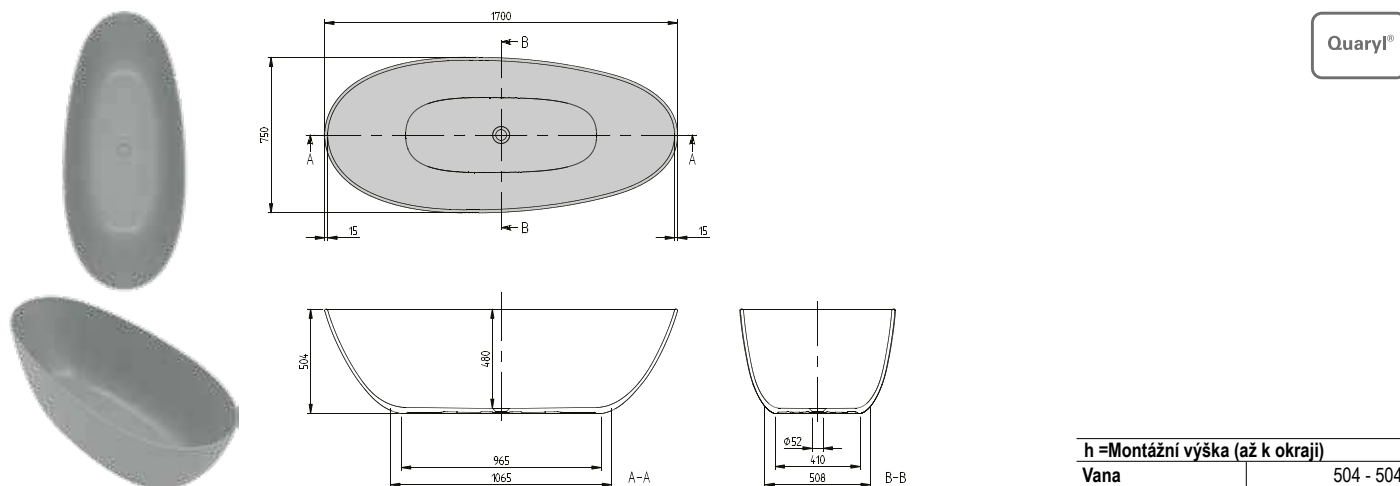

h = Montážní výška (až k okraji)	
Vana	504 - 504

Objednací číslo	Popis	Rozměry d x š	Rozměry dna d x š	Hloubka	Obsah (l) vč. 1 osoby	Váha kg	01	RW, R8, AL, 3S	kus/pal.
UBQ 170 TAO 7V-XX	Antao, verze do prostoru, bez spoje mezi vanou a panelem	1700 x 750	1065 x 508	480	212	63	5.388,-	5.906,-	1

Příslušenství k vanám:

Objednací číslo	Popis	Cena
U906100XX	Multifunkční podhlavník, pěnová hmota, 240 x 150 x 50 mm	130,-
U90952001	Ventil Push-to-open nemá funkci přepadu, bílá alpin	142,-
U909520RW	Ventil Push-to-open nemá funkci přepadu, Stone White	142,-
U9095203S	Ventil Push-to-open nemá funkci přepadu, Grey	142,-
U909520R8	Ventil Push-to-open nemá funkci přepadu, Morning Green	142,-
U909520AL	Ventil Push-to-open nemá funkci přepadu, Almond (NOVINKA)	142,-
U90953001	ViFlow, Odtoková a přepadová souprava pro vany bez viditelného přepadového otvoru, bílá alpin	494,-
U909530RW	ViFlow, Odtoková a přepadová souprava pro vany bez viditelného přepadového otvoru, Stone White	494,-
U9095303S	ViFlow, Odtoková a přepadová souprava pro vany bez viditelného přepadového otvoru, Grey	494,-
U909530R8	ViFlow, Odtoková a přepadová souprava pro vany bez viditelného přepadového otvoru, Morning Green	494,-
U909530AL	ViFlow, Odtoková a přepadová souprava pro vany bez viditelného přepadového otvoru, Almond (NOVINKA)	494,-

XX = dosadíte kód barvy

Další informace o barvách jsou uvedeny na stránce na začátku kapitoly.

Další informace o hydromasážních systémech naleznete na straně 582.

ANTAO (verze do prostoru 1700 x 750) Quarry[®], Colour on Demand

€ bez DPH

Tvar opěrada:	Asymetrické provedení (nestejná opěrada)
Není součástí dodávky:	Ventil push-to-open bez funkce přepadu a ViFlow.
Technické informace:	Pozor: Podle DIN 1986-100 je kvůli ochraně budov před vyplavením odpadní vodou nebo přetečením třeba instalovat podlahovou vpust, pokud je vana instalována bez přepadu. Při instalaci ViFlow není podlahová vpust třeba. Odpad je nutno zapustit do podlahy koupelny, viz strana 579-580.
Vhodná sanitární keramika:	Antao
Vhodný nábytkový program:	Antao
Vhodné vodovodní baterie, doplňky a příslušenství:	Antao



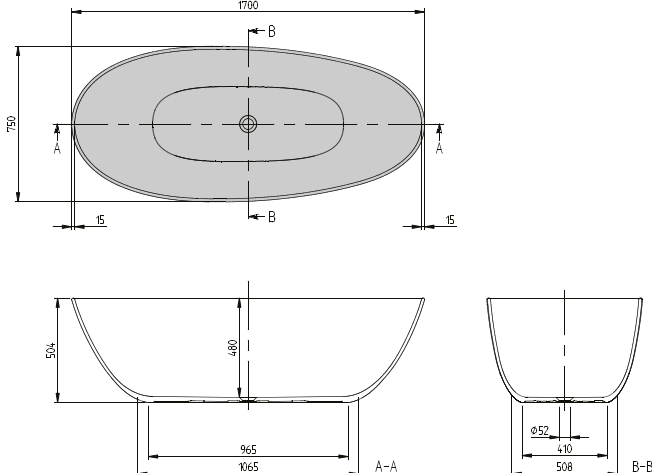

Quarry[®]

h = Montážní výška (až k okraj)	
Vana	504 - 504

Objednací číslo	Popis	Rozměry d x š	Rozměry dna d x š	Hloubka	Obsah (l) vč. 1 osoby	Váha kg	01	RW	kus/pal.
UBQ 170 TAO 7F2BCV-XX	Antao, verze do prostoru, Colour on Demand (Quarry [®]), bez spoje mezi vanou a panelem	1700 x 750	1065 x 508	480	212	63	6.229,-	6.744,-	1

Příslušenství k vanám:

Objednací číslo	Popis	Cena
U906100XX	Multifunkční podhlavník, pěnová hmota, 240 x 150 x 50 mm	130,-
U90952001	Ventil Push-to-open nemá funkci přepadu, bílá alpin	142,-
U909520RW	Ventil Push-to-open nemá funkci přepadu, Stone White	142,-
U9095203S	Ventil Push-to-open nemá funkci přepadu, Grey	142,-
U909520R8	Ventil Push-to-open nemá funkci přepadu, Morning Green	142,-
U909520AL	Ventil Push-to-open nemá funkci přepadu, Almond (NOVINKA)	142,-
U90953001	ViFlow, Odtoková a přepadová souprava pro vany bez viditelného přepadového otvoru, bílá alpin	494,-
U909530RW	ViFlow, Odtoková a přepadová souprava pro vany bez viditelného přepadového otvoru, Stone White	494,-
U9095303S	ViFlow, Odtoková a přepadová souprava pro vany bez viditelného přepadového otvoru, Grey	494,-
U909530R8	ViFlow, Odtoková a přepadová souprava pro vany bez viditelného přepadového otvoru, Morning Green	494,-
U909530AL	ViFlow, Odtoková a přepadová souprava pro vany bez viditelného přepadového otvoru, Almond (NOVINKA)	494,-

Zakázková výroba provedení Colour on Demand: doba výroby 3 týdny. Pro vyřízení vaší objednávky použijte prosím vždy objednávkový formulář za kapitolou Vany na straně 575-576.

XX = dosadte kód barvy

Další informace o barvách jsou uvedeny na stránce na začátku kapitoly.

Další informace o hydromasážních systémech naleznete na straně 582.

ANTAQ se SilentFlow (verze do prostoru 1700 x 750) Quarryl®

€ bez DPH

Tvar opěrada: Asymetrické provedení (něstejná opěrada)
Součást dodávky: Tiché napouštění "SilentFlow" ve dně vany. Tiché napouštění nelze objednat dodatečně!
Není součástí dodávky: Ventil push-to-open bez funkce přepadu a ViFlow.
Technické informace: **Pozor:** Podle DIN 1986-100 je kvůli ochraně budov před vyplavením odpadní vodou nebo přetečením třeba instalovat podlahovou vpust, pokud je vana instalována bez přepadu. Při instalaci ViFlow není podlahová vpust třeba.
Odpad je nutno zapustit do podlahy koupelny, viz strana 579-580.

Vhodná sanitární keramika: Antao
Vhodný nábytkový program: Antao
Vhodné vodovodní baterie, doplňky a příslušenství: Antao

VANY

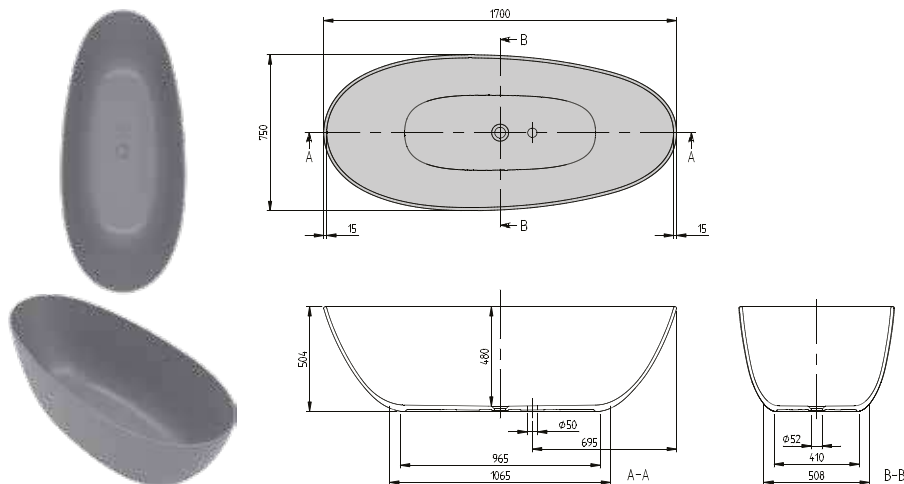

Quarryl®

h = Montážní výška (až k okraji)

Vana 504 - 504

Objednací číslo	Popis	Rozměry d x š	Rozměry dna d x š	Hloubka	Obsah (l) vč. 1 osoby	Váha kg	01	RW, R8, AL, 3S	kus/pal.
UBQ 170 TAO 7TV-XX	Antao, verze do prostoru, bez spoje mezi vanou a panelem, vč. napouštění vany SilentFlow	1700 x 750	1065 x 508	480	212	63	5.830,-	6.349,-	1

Příslušenství k vanám:

Objednací číslo	Popis	Cena
UCCON0963	Přerušení potrubí (speciální zařízení proti zpětnému toku), vč. přípojek	332,-
U906100XX	Multifunkční podhlavník, pěnová hmota, 240 x 150 x 50 mm	130,-
U90952001	Ventil Push-to-open nemá funkci přepadu, bílá alpin	142,-
U909520RW	Ventil Push-to-open nemá funkci přepadu, Stone White	142,-
U9095203S	Ventil Push-to-open nemá funkci přepadu, Grey	142,-
U909520R8	Ventil Push-to-open nemá funkci přepadu, Morning Green	142,-
U909520AL	Ventil Push-to-open nemá funkci přepadu, Almond (NOVINKA)	142,-
U90953001	ViFlow, Odtoková a přepadová souprava pro vany bez viditelného přepadového otvoru, bílá alpin	494,-
U909530RW	ViFlow, Odtoková a přepadová souprava pro vany bez viditelného přepadového otvoru, Stone White	494,-
U9095303S	ViFlow, Odtoková a přepadová souprava pro vany bez viditelného přepadového otvoru, Grey	494,-
U909530R8	ViFlow, Odtoková a přepadová souprava pro vany bez viditelného přepadového otvoru, Morning Green	494,-
U909530AL	ViFlow, Odtoková a přepadová souprava pro vany bez viditelného přepadového otvoru, Almond (NOVINKA)	494,-

XX = dosaďte kód barvy

Další informace o barvách jsou uvedeny na stránce na začátku kapitoly.

Další informace o hydromasážních systémech naleznete na straně 582.

ANTAQ se SilentFlow (verze do prostoru 1700 x 750) Quarryl®, Colour on Demand

€ bez DPH

Tvar opěrady: Asymetrické provedení (něstejná opěrady)
Součást dodávky: Tiché napouštění "SilentFlow" ve dně vany. Tiché napouštění nelze objednat dodatečně!
Není součástí dodávky: Ventil push-to-open bez funkce přepadu a ViFlow.
Technické informace: **Pozor:** Podle DIN 1986-100 je kvůli ochraně budov před vyplavením odpadní vodou nebo přetečením třeba instalovat podlahovou vpust, pokud je vana instalována bez přepadu. Při instalaci ViFlow není podlahová vpust třeba.
Odpad je nutno zapustit do podlahy koupelny, viz strana 579-580.

Vhodná sanitární keramika: Antao
Vhodný nábytkový program: Antao
Vhodné vodovodní baterie, doplňky a příslušenství: Antao

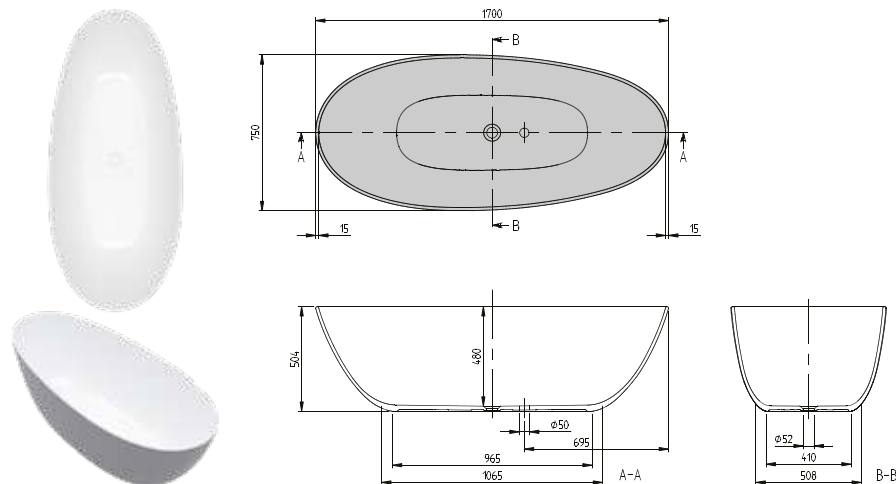

VANY

h = Montážní výška (až k okraji)
Vana 504 - 504

Objednací číslo	Popis	Rozměry d x š	Rozměry dna d x š	Hloubka	Obsah (l) vč. 1 osoby	Váha kg	01	RW	kus/pal.
UBQ 170 TAO 7TF2BCV XX	Antao, verze do prostoru, Colour on Demand (Quarryl®), bez spoje mezi vanou a panelem, vč. napouštění vany SilentFlow	1700 x 750	1065 x 508	480	212	63	6.671,-	7.187,-	1

Příslušenství k vanám:

Objednací číslo	Popis	Cena
UCCON0963	Přerušení potrubí (speciální zařízení proti zpětnému toku), vč. přípojek	332,-
U906100XX	Multifunkční podhlavník, pěnová hmota, 240 x 150 x 50 mm	130,-
U90952001	Ventil Push-to-open nemá funkci přepadu, bílá alpin	142,-
U909520RW	Ventil Push-to-open nemá funkci přepadu, Stone White	142,-
U9095203S	Ventil Push-to-open nemá funkci přepadu, Grey	142,-
U909520R8	Ventil Push-to-open nemá funkci přepadu, Morning Green	142,-
U909520AL	Ventil Push-to-open nemá funkci přepadu, Almond (NOVINKA)	142,-
U90953001	ViFlow, Odtoková a přepadová souprava pro vany bez viditelného přepadového otvoru, bílá alpin	494,-
U909530RW	ViFlow, Odtoková a přepadová souprava pro vany bez viditelného přepadového otvoru, Stone White	494,-
U9095303S	ViFlow, Odtoková a přepadová souprava pro vany bez viditelného přepadového otvoru, Grey	494,-
U909530R8	ViFlow, Odtoková a přepadová souprava pro vany bez viditelného přepadového otvoru, Morning Green	494,-
U909530AL	ViFlow, Odtoková a přepadová souprava pro vany bez viditelného přepadového otvoru, Almond (NOVINKA)	494,-

Zakázková výroba provedení Colour on Demand: doba výroby 3 týdny. Pro vyřízení vaší objednávky použijte prosím vždy objednávkový formulář za kapitolou Vany na straně 575-576.

XX = dosadíte kód barvy
 Další informace o barvách jsou uvedeny na stránce na začátku kapitoly.
 Další informace o hydromasážních systémech naleznete na straně 582.

ANTHEUS (verze do prostoru 1550 x 750) Quarryl®

€ bez DPH

Tvar opěrada:

Symetrické provedení (stejná opěrada)

Součást dodávky:

Nerezová podnož je součástí dodávky (předběžně smontovaná, leštěné do vysokého lesku).

Není součástí dodávky:

Ventil push-to-open bez funkce přepadu a ViFlow.

Technické informace:

Pozor: Podle DIN 1986-100 je kvůli ochraně budov před vyplavením odpadní vodou nebo přetečením třeba instalovat podlahovou vpust, pokud je vana instalována bez přepadu. Při instalaci ViFlow není podlahová vpust třeba.

VANY

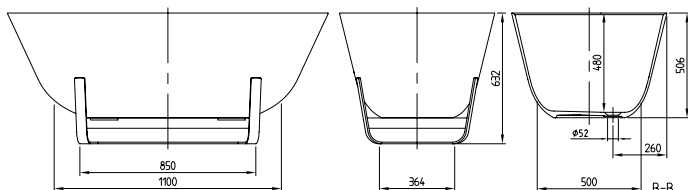
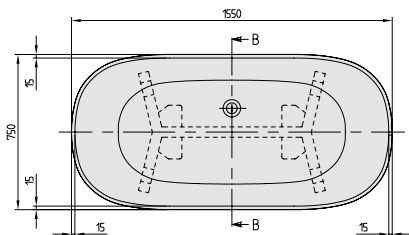

Quarryl®

Objednací číslo	Popis	Rozměry d x š	Rozměry dna d x š	Hloubka	Obsah (l) vč. 1 osoby	Váha kg	01	RW, R8, AL, 3S	kus/pal.
UBQ 155 ANH 7F400V-XX	Antheus, verze do prostoru	1550 x 750	1100 x 500	480	173	68,5	6.788,-	7.305,-	1

Příslušenství k vanám:

Objednací číslo	Popis	Cena
U906100XX	Multifunkční podhlavník, pěnová hmota, 240 x 150 x 50 mm	130,-
U90952061	Ventil Push-to-open nemá funkci přepadu (kryt výpusti White & Chrome), pochromováno	142,-
U90952001	Ventil Push-to-open nemá funkci přepadu, bílá alpin	142,-
U909520RW	Ventil Push-to-open nemá funkci přepadu, Stone White	142,-
U909520R8	Ventil Push-to-open nemá funkci přepadu, Morning Green	142,-
U909520AL	Ventil Push-to-open nemá funkci přepadu, Almond (NOVINKA)	142,-
U9095203S	Ventil Push-to-open nemá funkci přepadu, Grey	142,-
U90952033	Ventil Push-to-open nemá funkci přepadu, Black Matt	142,-
U90953061	ViFlow, Odtoková a přepadová souprava pro vany bez viditelného přepadového otvoru, pochromováno	494,-
U90953001	ViFlow, Odtoková a přepadová souprava pro vany bez viditelného přepadového otvoru, bílá alpin	494,-
U909530RW	ViFlow, Odtoková a přepadová souprava pro vany bez viditelného přepadového otvoru, Stone White	494,-
U909530R8	ViFlow, Odtoková a přepadová souprava pro vany bez viditelného přepadového otvoru, Morning Green	494,-
U909530AL	ViFlow, Odtoková a přepadová souprava pro vany bez viditelného přepadového otvoru, Almond (NOVINKA)	494,-
U9095303S	ViFlow, Odtoková a přepadová souprava pro vany bez viditelného přepadového otvoru, Grey	494,-
U90953033	ViFlow, Odtoková a přepadová souprava pro vany bez viditelného přepadového otvoru, Black Matt	494,-

XX = dosaďte kód barvy

Další informace o barvách jsou uvedeny na stránce na začátku kapitoly.

Další informace o hydromasážních systémech naleznete na straně 582.

ANTHEUS (verze do prostoru 1550 x 750) Quarryl®, Colour on Demand

€ bez DPH

Tvar opěrady:

Symetrické provedení (stejná opěrady)

Součást dodávky:

Nerezová podnož je součástí dodávky (předběžně smontovaná, leštěná do vysokého lesku).

Není součástí dodávky:

Ventil push-to-open bez funkce přepadu a ViFlow.

Technické informace:

Pozor: Podle DIN 1986-100 je kvůli ochraně budov před vyplavením odpadní vodou nebo přetečením třeba instalovat podlahovou vpust, pokud je vana instalována bez přepadu. Při instalaci ViFlow není podlahová vpust třeba.

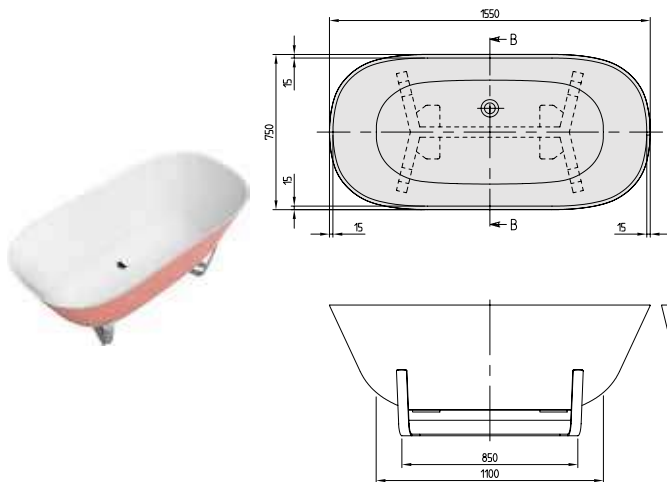

Quaryl®

VANY

Objednací číslo	Popis	Rozměry d x š	Rozměry dna d x š	Hloubka	Obsah (l) vč. 1 osoby	Váha kg	01	RW	kus/pal.
UBQ 155 ANH 7F4BCV-XX	Antheus, verze do prostoru, Colour on Demand (Quaryl®)	1550 x 750	1100 x 500	480	173	68,5	7.626,-	8.144,-	1

Příslušenství k vanám:

Objednací číslo	Popis	Cena
U906100XX	Multifunkční podhlavník, pěnová hmota, 240 x 150 x 50 mm	130,-
U90952061	Ventil Push-to-open nemá funkci přepadu (kryt výpusti White & Chrome), pochromováno	142,-
U90952001	Ventil Push-to-open nemá funkci přepadu, bílá alpin	142,-
U909520RW	Ventil Push-to-open nemá funkci přepadu, Stone White	142,-
U909520R8	Ventil Push-to-open nemá funkci přepadu, Morning Green	142,-
U909520AL	Ventil Push-to-open nemá funkci přepadu, Almond (NOVINKA)	142,-
U9095203S	Ventil Push-to-open nemá funkci přepadu, Grey	142,-
U90952033	Ventil Push-to-open nemá funkci přepadu, Black Matt	142,-
U90953061	ViFlow, Odtoková a přepadová souprava pro vany bez viditelného přepadového otvoru, pochromováno	494,-
U90953001	ViFlow, Odtoková a přepadová souprava pro vany bez viditelného přepadového otvoru, bílá alpin	494,-
U909530RW	ViFlow, Odtoková a přepadová souprava pro vany bez viditelného přepadového otvoru, Stone White	494,-
U909530R8	ViFlow, Odtoková a přepadová souprava pro vany bez viditelného přepadového otvoru, Morning Green	494,-
U909530AL	ViFlow, Odtoková a přepadová souprava pro vany bez viditelného přepadového otvoru, Almond (NOVINKA)	494,-
U9095303S	ViFlow, Odtoková a přepadová souprava pro vany bez viditelného přepadového otvoru, Grey	494,-
U90953033	ViFlow, Odtoková a přepadová souprava pro vany bez viditelného přepadového otvoru, Black Matt	494,-

Zakázková výroba provedení Colour on Demand: doba výroby 3 týdny. Pro vyřízení vaší objednávky použijte prosím vždy objednávkový formulář za kapitolou Vany na straně 575-576.

XX = dosadíte kód barvy

Další informace o barvách jsou uvedeny na stránce na začátku kapitoly.

Další informace o hydromasážních systémech naleznete na straně 582.

ANTHEUS (verze do prostoru 1750 x 800) Quarryl®

€ bez DPH

Tvar opěrada:

Symetrické provedení (stejná opěrada)

Součást dodávky:

Nerezová podnož je součástí dodávky (předběžně smontovaná, leštěné do vysokého lesku).

Není součástí dodávky:

Ventil push-to-open bez funkce přepadu a ViFlow.

Technické informace:**Pozor:** Podle DIN 1986-100 je kvůli ochraně budov před vyplavením odpadní vodou nebo přetečením třeba instalovat podlahovou vpust, pokud je vana instalována bez přepadu. Při instalaci ViFlow není podlahová vpust třeba.

VANY

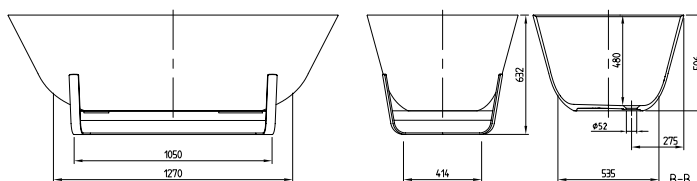
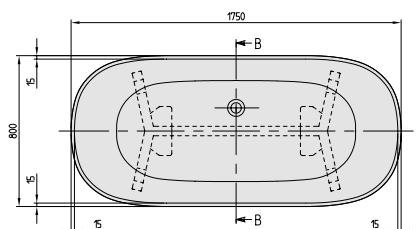

Quarryl®

Objednací číslo	Popis	Rozměry d x š	Rozměry dna d x š	Hloubka	Obsah (l) vč. 1 osoby	Váha kg	01	RW, R8, AL, 3S	kus/pal.
UBQ 175 ANH 7F400V-XX	Antheus, verze do prostoru	1750 x 800	1270 x 535	480	237	78,7	7.136,-	7.654,-	1

Příslušenství k vanám:

Objednací číslo	Popis	Cena
U906100XX	Multifunkční podhlavník, pěnová hmota, 240 x 150 x 50 mm	130,-
U90952061	Ventil Push-to-open nemá funkci přepadu (kryt výpusti White & Chrome), pochromováno	142,-
U90952001	Ventil Push-to-open nemá funkci přepadu, bílá alpin	142,-
U909520RW	Ventil Push-to-open nemá funkci přepadu, Stone White	142,-
U909520R8	Ventil Push-to-open nemá funkci přepadu, Morning Green	142,-
U909520AL	Ventil Push-to-open nemá funkci přepadu, Almond (NOVINKA)	142,-
U9095203S	Ventil Push-to-open nemá funkci přepadu, Grey	142,-
U90952033	Ventil Push-to-open nemá funkci přepadu, Black Matt	142,-
U90953061	ViFlow, Odtoková a přepadová souprava pro vany bez viditelného přepadového otvoru, pochromováno	494,-
U90953001	ViFlow, Odtoková a přepadová souprava pro vany bez viditelného přepadového otvoru, bílá alpin	494,-
U909530RW	ViFlow, Odtoková a přepadová souprava pro vany bez viditelného přepadového otvoru, Stone White	494,-
U909530R8	ViFlow, Odtoková a přepadová souprava pro vany bez viditelného přepadového otvoru, Morning Green	494,-
U909530AL	ViFlow, Odtoková a přepadová souprava pro vany bez viditelného přepadového otvoru, Almond (NOVINKA)	494,-
U9095303S	ViFlow, Odtoková a přepadová souprava pro vany bez viditelného přepadového otvoru, Grey	494,-
U90953033	ViFlow, Odtoková a přepadová souprava pro vany bez viditelného přepadového otvoru, Black Matt	494,-

XX = dosadíte kód barvy

Další informace o barvách jsou uvedeny na stránce na začátku kapitoly.

Další informace o hydromasážních systémech naleznete na straně 582.

ANTHEUS (verze do prostoru 1750 x 800) Quarryl®, Colour on Demand

€ bez DPH

Tvar opěrada:

Symetrické provedení (stejná opěrada)

Součást dodávky:

Nerezová podnož je součástí dodávky (předběžně smontovaná, leštěné do vysokého lesku).

Není součástí dodávky:

Ventil push-to-open bez funkce přepadu a ViFlow.

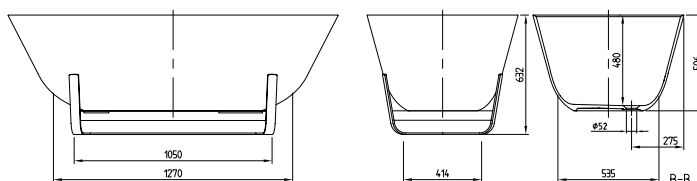
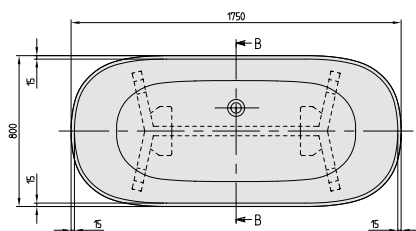
Technické informace:**Pozor:** Podle DIN 1986-100 je kvůli ochraně budov před vyplavením odpadní vodou nebo přetečením třeba instalovat podlahovou vpust, pokud je vana instalována bez přepadu. Při instalaci ViFlow není podlahová vpust třeba.

Quaryl®

VANY

Objednací číslo	Popis	Rozměry d x š	Rozměry dna d x š	Hloubka	Obsah (l) vč. 1 osoby	Váha kg	01	RW	kus/pal.
UBQ 175 ANH 7F4BCV-XX	Antheus, verze do prostoru, Colour on Demand (Quaryl®)	1750 x 800	1270 x 535	480	237	78,7	7.977,-	8.494,-	1

Příslušenství k vanám:

Objednací číslo	Popis	Cena
U906100XX	Multifunkční podhlavník, pěnová hmota, 240 x 150 x 50 mm	130,-
U90952061	Ventil Push-to-open nemá funkci přepadu (kryt výpusti White & Chrome), pochromováno	142,-
U90952001	Ventil Push-to-open nemá funkci přepadu, bílá alpin	142,-
U909520RW	Ventil Push-to-open nemá funkci přepadu, Stone White	142,-
U909520R8	Ventil Push-to-open nemá funkci přepadu, Morning Green	142,-
U909520AL	Ventil Push-to-open nemá funkci přepadu, Almond (NOVINKA)	142,-
U9095203S	Ventil Push-to-open nemá funkci přepadu, Grey	142,-
U90952033	Ventil Push-to-open nemá funkci přepadu, Black Matt	142,-
U90953061	ViFlow, Odtoková a přepadová souprava pro vany bez viditelného přepadového otvoru, pochromováno	494,-
U90953001	ViFlow, Odtoková a přepadová souprava pro vany bez viditelného přepadového otvoru, bílá alpin	494,-
U909530RW	ViFlow, Odtoková a přepadová souprava pro vany bez viditelného přepadového otvoru, Stone White	494,-
U909530R8	ViFlow, Odtoková a přepadová souprava pro vany bez viditelného přepadového otvoru, Morning Green	494,-
U909530AL	ViFlow, Odtoková a přepadová souprava pro vany bez viditelného přepadového otvoru, Almond (NOVINKA)	494,-
U9095303S	ViFlow, Odtoková a přepadová souprava pro vany bez viditelného přepadového otvoru, Grey	494,-
U90953033	ViFlow, Odtoková a přepadová souprava pro vany bez viditelného přepadového otvoru, Black Matt	494,-

Zakázková výroba provedení Colour on Demand: doba výroby 3 týdny. Pro vyřízení vaší objednávky použijte prosím vždy objednávkový formulář za kapitolou Vany na straně 575-576.

XX = dosadíte kód barvy

Další informace o barvách jsou uvedeny na stránce na začátku kapitoly.

Další informace o hydromasážních systémech naleznete na straně 582.

ARCHITECTURA (Obdélníkové 1400 x 700) akrylátová

€ bez DPH

Tvar opěradla:	Asymetrické provedení (nestejná opěradla)
Není součástí dodávky:	Sada noh není standardní součástí dodávky.
Vhodná sanitární keramika:	Architektura
Vhodný nábytkový program:	Architektura

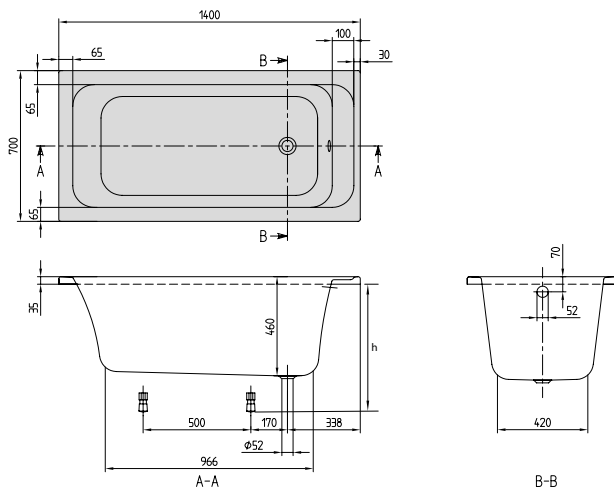

h = Montážní výška (až k okraji)	
Vana	565 - 615

Objednací číslo	Popis	Rozměry d x š	Rozměry dna d x š	Hloubka	Obsah (l) vč. 1 osoby	Váha kg	01	kus/pal.
UBA 147 ARA 2V-XX	Architektura	1400 x 700	970 x 420	460	110	17	733,-	10

Příslušenství k vanám:

Objednací číslo	Popis	Cena
U99740000	Nohy pro vany, plastové, pro vany s plochým dnem, nastavitelné od 130 do 180 mm	115,-
UCCON0963	Přerušení potrubí (speciální zařízení proti zpětnému toku), vč. přípojek	332,-
U90960461	Odtoková a přepadová armatura, pochromováno	264,-
U90960361	Přepadová sada včetně napouštění přepadem, pochromováno	618,-
U90170061	Madla, 1 pár = 2 madla, pochromováno	324,-
U906100XX	Multifunkční podhlavník, pěnová hmota, 240 x 150 x 50 mm	130,-

XX = dosadíte kód barvy

Další informace o barvách jsou uvedeny na stránce na začátku kapitoly.

Další informace o hydromasážních systémech naleznete na straně 582.

ARCHITECTURA (Obdélníkové 1500 x 700) akrylátová

€ bez DPH

Tvar opěrada:	Asymetrické provedení (nestejná opěrada)
Není součástí dodávky:	Sada noh není standardní součástí dodávky.
Technické informace:	Informace o hydromasážních systémech jsou k dispozici na vyžádání.
Vhodná sanitární keramika:	Architektura
Vhodný nábytkový program:	Architektura

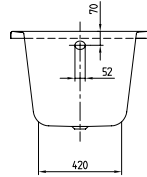
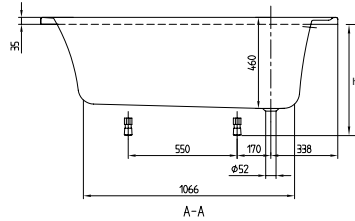
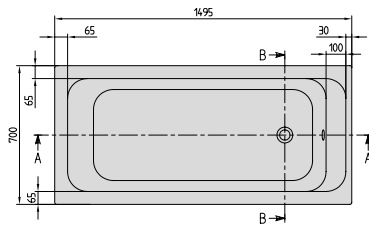

h = Montážní výška (až k okraji)	
Vana	565 - 615

Objednací číslo	Popis	Rozměry d x š	Rozměry dna d x š	Hloubka	Obsah (l) vč. 1 osoby	Váha kg	01	kus/pal.
UBA 157 ARA 2V-XX	Architektura	1500 x 700	1070 x 420	460	125	19	772,-	10

Příslušenství k vanám:

Objednací číslo	Popis	Cena
U99740000	Nohy pro vany, plastové, pro vany s plochým dnem, nastavitelné od 130 do 180 mm	115,-
U90960461	Odtoková a přepadová armatura, pochromováno	264,-
UCCON0963	Přerušení potrubí (speciální zařízení proti zpětnému toku), vč. přípojek	332,-
U90960361	Přepadová sada včetně napouštění přepadem, pochromováno	618,-
U90170061	Madla, 1 pár = 2 madla, pochromováno	324,-
U906100XX	Multifunkční podhlavník, pěnová hmota, 240 x 150 x 50 mm	130,-

XX = dosaďte kód barvy

Další informace o barvách jsou uvedeny na stránce na začátku kapitoly.

Další informace o hydromasážních systémech naleznete na straně 582.

VANY

ARCHITECTURA (Obdélníkové 1600 x 700) akrylátová

€ bez DPH

Tvar opěradla: Asymetrické provedení (nestejná opěradla)
Není součástí dodávky: Sada noh není standardní součástí dodávky.
Vhodná sanitární keramika: Architectura
Vhodný nábytkový program: Architectura

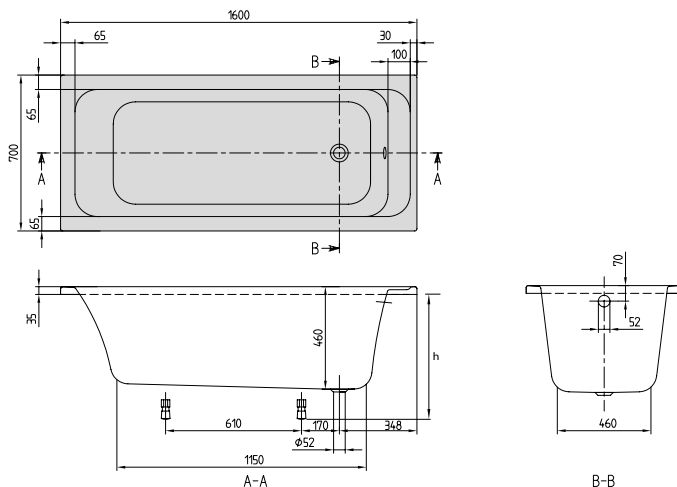

h = Montážní výška (až k okrajům)	
Vana	565 - 615
Hydromasážní systém	605 - 645
Profibox 2.0 bez systému	585 - 585
Profibox 2.0 vč. systému	625 - 625

Objednací číslo	Popis	Rozměry d x š	Rozměry dna d x š	Hloubka	Obsah (l) vč. 1 osoby	Váha kg	01	kus/pal.
UBA 167 ARA 2V-XX	Architectura	1600 x 700	1150 x 460	460	165	21	835,-	10

Příslušenství k vanám:

Objednací číslo	Popis	Cena
U99740000	Nohy pro vany, plastové, pro vany s plochým dnem, nastavitelné od 130 do 180 mm	115,-
U90960461	Odtoková a přepadová armatura, pochromováno	264,-
UCCON0963	Přerušení potrubí (speciální zařízení proti zpětnému toku), vč. přípojek	332,-
U90960361	Přepadová sada včetně napouštění přepadem, pochromováno	618,-
U90170061	Madla, 1 pár = 2 madla, pochromováno	324,-
U906100XX	Multifunkční podhlavník, pěnová hmota, 240 x 150 x 50 mm	130,-

Namontované volitelné příslušenství k vanám viz: Objednávkový formulář viz výklopná strana vpravo	pouze vana	Airpools		Hydropools		Combipools		Special Combipool
		AE	AC	HE	HC	CE	CC	AP
Profibox 2.0, do výklenku	<input type="radio"/>	<input type="radio"/>	<input type="radio"/>	-	-	-	-	-
Profibox 2.0, do rohu	<input type="radio"/>	<input type="radio"/>	<input type="radio"/>	-	-	-	-	-

Masážní systémy		Airpools		Hydropools		Combipools		Special Combipool
Objednací číslo	Popis	AE	AC	HE	HC	CE	CC	AP
U__ 167 ARA 2A ½ V 01	Cena za hydromasážní systém včetně vany	3.492,-	4.105,-	3.626,-	5.759,-	5.092,-	7.224,-	12.826,-
U__ 167 ARA 2B ½ V 01	Cena za hydromasážní systém včetně vany, vč. armatury Multiplex Trio	4.110,-	4.723,-	4.244,-	6.377,-	5.710,-	7.842,-	13.444,-

U těchto hydromasážních systémů přesahuje technické zařízení obrys vany:

Technické zařízení v poloze 1	Stěna 1-2	Stěna 1-3	Stěna 2-4	Stěna 1-2	Stěna 1-3	Stěna 2-4
Technické zařízení v poloze 1	-	-	-	+5	+5	+5
Technické zařízení v poloze 2	-	-	-	+5	+5	+5

Za __ v čísle výrobku dosadíte kód hydromasážního systému.

½ v čísle výrobku nahradíte požadovaným umístěním technického zařízení (1 = technické zařízení v poloze 1, 2 = technické zařízení v poloze 2). Trysky pro oblast zad se nacházejí na straně technické instalace.

Další možnosti a příslušenství vyberte v objednávkovém formuláři (viz výklopná strana vpravo)

Technické zařízení v poloze 1

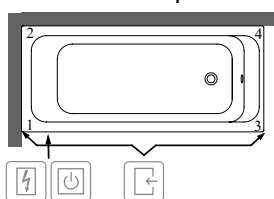

Technické zařízení v poloze 2

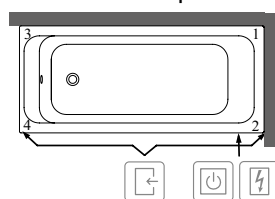

- Přístup přes
- Spínací skříňka
- Ovládání na okraji vany

Symbol "O" znamená: tato varianta je možná

XX = dosadíte kód barvy

Další informace o barvách jsou uvedeny na stránce na začátku kapitoly.

Další informace o hydromasážních systémech naleznete na straně 582.

ARCHITECTURA (Obdélníkové 1700 x 700) akrylátová

€ bez DPH

Tvar opěrady: Asymetrické provedení (nestejná opěrady)
Není součástí dodávky: Sada noh není standardní součástí dodávky.
Vhodná sanitární keramika: Architectura
Vhodný nábytkový program: Architectura

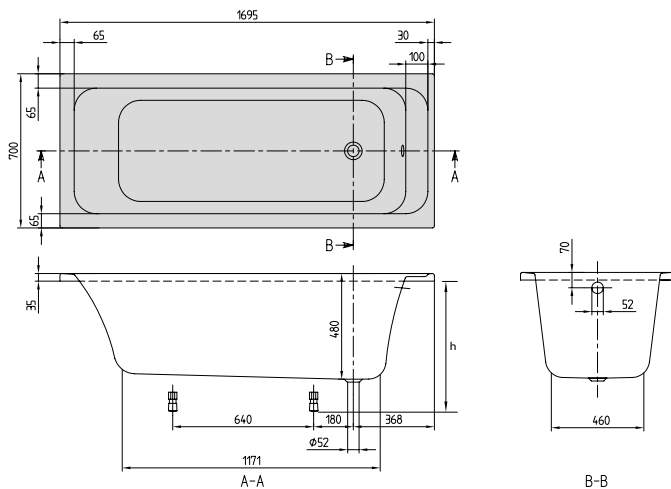

h = Montážní výška (až k okrajům)	
Vana	585 - 635
Hydromasážní systém	625 - 665
Profibox 2.0 bez systému	585 - 585
Profibox 2.0 vč. systému	625 - 625

Objednací číslo	Popis	Rozměry d x š	Rozměry dna d x š	Hloubka	Obsah (l) vč. 1 osoby	Váha kg	01	kus/pal.
UBA 177 ARA 2V-XX	Architectura	1700 x 700	1200 x 460	480	195	23	835,-	10

Príslušenství k vanám:

Objednací číslo	Popis	Cena
U99740000	Nohy pro vany, plastové, pro vany s plochým dnem, nastavitelné od 130 do 180 mm	115,-
U90960461	Odtoková a přepadová armatura, chromová	264,-
UCCON0963	Přerušení potrubí (speciální zařízení proti zpětnému toku), vč. přípojek	332,-
U90960361	Přepadová sada včetně napouštění přepadem, chromová	618,-
U90170061	Madla, 1 pár = 2 madla, chromová	324,-
U906100XX	Multifunkční podhlavník, pěnová hmota, 240 x 150 x 50 mm	130,-

Namontované volitelné příslušenství k vanám viz: Objednávkový formulář viz výklopná strana vpravo	pouze vana	Airpools		Hydropools		Combipools		Special Combipool
		AE	AC	HE	HC	CE	CC	AP
Profibox 2.0, do výklenku	<input type="checkbox"/>	<input type="checkbox"/>	<input type="checkbox"/>	<input type="checkbox"/>	<input type="checkbox"/>	<input type="checkbox"/>	<input type="checkbox"/>	-
Profibox 2.0, do rohu	<input type="checkbox"/>	<input type="checkbox"/>	<input type="checkbox"/>	<input type="checkbox"/>	<input type="checkbox"/>	<input type="checkbox"/>	<input type="checkbox"/>	-

Masážní systémy		Airpools		Hydropools		Combipools		Special Combipool
Objednací číslo	Popis	AE	AC	HE	HC	CE	CC	AP
U__ 177 ARA 2A ½ V 01	Cena za hydromasážní systém včetně vany	3.492,-	4.105,-	3.626,-	5.759,-	5.092,-	7.224,-	12.826,-
U__ 177 ARA 2B ½ V 01	Cena za hydromasážní systém včetně vany, vč. armatury Multiplex Trio	4.110,-	4.723,-	4.244,-	6.377,-	5.710,-	7.842,-	13.444,-

U těchto hydromasážních systémů přesahuje technické zařízení obrys vany:

Technické zařízení v poloze 1	Stěna 1-2	Stěna 1-3	Stěna 2-4	Technické zařízení v poloze 2	Stěna 1-2	Stěna 1-3	Stěna 2-4
	-	-	-		-	-	-
	-	-	-		-	-	-
	-	-	-		-	-	-

Za __ v čísle výrobku dosadíte kód hydromasážního systému.

½ v čísle výrobku nahradíte požadovaným umístěním technického zařízení (1 = technické zařízení v poloze 1, 2 = technické zařízení v poloze 2). Trysky pro oblast zad se nacházejí na straně technické instalace.

Další možnosti a příslušenství vyberte v objednávkovém formuláři (viz výklopná strana vpravo)

Technické zařízení v poloze 1

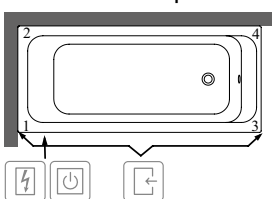

Technické zařízení v poloze 2

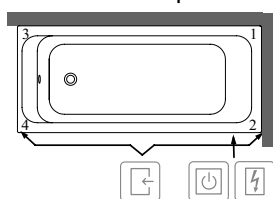

- Přístup přes
- Spínací skříňka
- Ovládání na okraji vany

Symbol "O" znamená: tato varianta je možná

XX = dosadíte kód barvy

Další informace o barvách jsou uvedeny na stránce na začátku kapitoly.

Další informace o hydromasážních systémech naleznete na straně 582.

ARCHITECTURA (Obdélníkové 1700 x 750) akrylátová

€ bez DPH

Tvar opěrada: Asymetrické provedení (nestejná opěrada)
Není součástí dodávky: Sada noh není standardní součástí dodávky.
Vhodná sanitární keramika: Architectura
Vhodný nábytkový program: Architectura

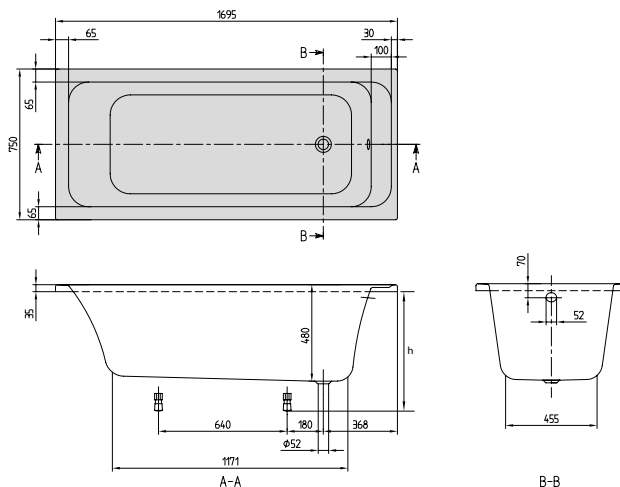

h = Montážní výška (až k okraji)	
Vana	585 - 635
Hydromasážní systém	625 - 665
Profibox 2.0 bez systému	585 - 585
Profibox 2.0 vč. systému	625 - 625

Objednací číslo	Popis	Rozměry d x š	Rozměry dna d x š	Hloubka	Obsah (l) vč. 1 osoby	Váha kg	01	kus/pal.
UBA 170 ARA 2V-XX	Architectura	1700 x 750	1200 x 460	480	210	23	835,-	10

Príslušenství k vanám:

Objednací číslo	Popis	Cena
U99740000	Nohy pro vany, plastové, pro vany s plochým dnem, nastavitelné od 130 do 180 mm	115,-
U90960461	Odtoková a přepadová armatura, pochromováno	264,-
UCCON0963	Přerušení potrubí (speciální zařízení proti zpětnému toku), vč. přípojek	332,-
U90960361	Přepadová sada včetně napouštění přepadem, pochromováno	618,-
U90170061	Madla, 1 pár = 2 madla, pochromováno	324,-
U906100XX	Multifunkční podhlavník, pěnová hmota, 240 x 150 x 50 mm	130,-

Namontované volitelné příslušenství k vanám viz: Objednávkový formulář viz výklopná strana vpravo	pouze vana	Airpools		Hydropools		Combipools		Special Combipool
		AE	AC	HE	HC	CE	CC	AP
Profibox 2.0, do výklenku	<input type="checkbox"/>	<input type="checkbox"/>	<input type="checkbox"/>	<input type="checkbox"/>	<input type="checkbox"/>	<input type="checkbox"/>	<input type="checkbox"/>	-
Profibox 2.0, do rohu	<input type="checkbox"/>	<input type="checkbox"/>	<input type="checkbox"/>	<input type="checkbox"/>	<input type="checkbox"/>	<input type="checkbox"/>	<input type="checkbox"/>	-

Masážní systémy		Airpools		Hydropools		Combipools		Special Combipool
Objednací číslo	Popis	AE	AC	HE	HC	CE	CC	AP
U__ 170 ARA 2A ½ V 01	Cena za hydromasážní systém včetně vany	3.492,-	4.105,-	3.626,-	5.759,-	5.092,-	7.224,-	12.826,-
U__ 170 ARA 2B ½ V 01	Cena za hydromasážní systém včetně vany, vč. armatury Multiplex Trio	4.110,-	4.723,-	4.244,-	6.377,-	5.710,-	7.842,-	13.444,-

U těchto hydromasážních systémů přesahuje technické zařízení obrys vany:

Technické zařízení v poloze 1	Stěna 1-2	Stěna 1-3	Stěna 2-4	Technické zařízení v poloze 2	Stěna 1-2	Stěna 1-3	Stěna 2-4
	-	-	-		-	-	-
	-	-	-		-	-	-
	-	-	-		-	-	-

Za __ v čísle výrobku dosadíte kód hydromasážního systému.

½ v čísle výrobku nahradíte požadovaným umístěním technického zařízení (1 = technické zařízení v poloze 1, 2 = technické zařízení v poloze 2). Trysky pro oblast zad se nacházejí na straně technické instalace.

Další možnosti a příslušenství vyberte v objednávkovém formuláři (viz výklopná strana vpravo)

Technické zařízení v poloze 1

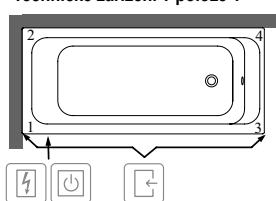

Technické zařízení v poloze 2

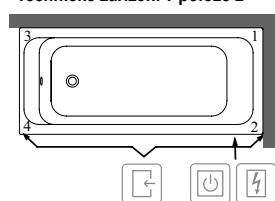

- Přístup přes
- Spínací skříňka
- Ovládání na okraji vany

Symbol "O" znamená: tato varianta je možná

XX = dosadíte kód barvy

Další informace o barvách jsou uvedeny na stránce na začátku kapitoly.

Další informace o hydromasážních systémech naleznete na straně 582.

ARCHITECTURA (Obdélníkové 1700 x 800) akrylátová

€ bez DPH

Tvar opěradla: Asymetrické provedení (nestejná opěradla)
Není součástí dodávky: Sada noh není standardní součástí dodávky.
Vhodná sanitární keramika: Architectura
Vhodný nábytkový program: Architectura

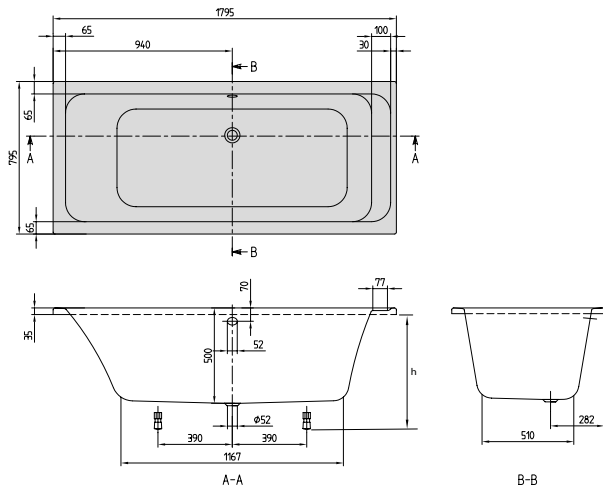

h = Montážní výška (až k okrajům)	
Vana	585 - 635
Hydromasážní systém	625 - 665
Profibox 2.0 bez systému	585 - 585
Profibox 2.0 vč. systému	625 - 625

Objednací číslo	Popis	Rozměry d x š	Rozměry dna d x š	Hloubka	Obsah (l) vč. 1 osoby	Váha kg	01	kus/pal.
UBA 178 ARA 2V-XX	Architectura	1700 x 800	1200 x 430	480	215	23	874,-	10

Příslušenství k vanám:

Objednací číslo	Popis	Cena
U99740000	Nohy pro vany, plastové, pro vany s plochým dnem, nastavitelné od 130 do 180 mm	115,-
U90960461	Odtoková a přepadová armatura, pochromováno	264,-
UCCON0963	Přerušení potrubí (speciální zařízení proti zpětnému toku), vč. přípojek	332,-
U90960361	Přepadová sada včetně napouštění přepadem, pochromováno	618,-
U90170061	Madla, 1 pár = 2 madla, pochromováno	324,-
U906100XX	Multifunkční podhlavník, pěnová hmota, 240 x 150 x 50 mm	130,-

Namontované volitelné příslušenství k vanám viz: Objednávkový formulář viz výklopná strana vpravo	pouze vana	Airpools		Hydropools		Combipools		Special Combipool
		AE	AC	HE	HC	CE	CC	AP
Profibox 2.0, do výklenku	<input type="radio"/>	<input type="radio"/>	<input type="radio"/>	<input type="radio"/>	<input type="radio"/>	<input type="radio"/>	<input type="radio"/>	-
Profibox 2.0, do rohu	<input type="radio"/>	<input type="radio"/>	<input type="radio"/>	<input type="radio"/>	<input type="radio"/>	<input type="radio"/>	<input type="radio"/>	-

Masážní systémy		Airpools		Hydropools		Combipools		Special Combipool
Objednací číslo	Popis	AE	AC	HE	HC	CE	CC	AP
U__ 178 ARA 2A ½ V 01	Cena za hydromasážní systém včetně vany	3.531,-	4.144,-	3.665,-	5.798,-	5.131,-	7.263,-	12.865,-
U__ 178 ARA 2B ½ V 01	Cena za hydromasážní systém včetně vany, vč. armatury Multiplex Trio	4.149,-	4.762,-	4.283,-	6.416,-	5.749,-	7.881,-	13.483,-

U těchto hydromasážních systémů přesahuje technické zařízení obrys vany:

Technické zařízení v poloze 1	Stěna 1-2	Stěna 1-3	Stěna 2-4	Technické zařízení v poloze 2	Stěna 1-2	Stěna 1-3	Stěna 2-4
	-	-	-		-	-	-
	-	-	-		-	-	-
	-	-	-		-	-	-
	-	-	-		-	-	-

Za __ v čísle výrobku dosadíte kód hydromasážního systému.

½ v čísle výrobku nahradíte požadovaným umístěním technického zařízení (1 = technické zařízení v poloze 1, 2 = technické zařízení v poloze 2). Trysky pro oblast zad se nacházejí na straně technické instalace.

Další možnosti a příslušenství vyberte v objednávkovém formuláři (viz výklopná strana vpravo)

Technické zařízení v poloze 1

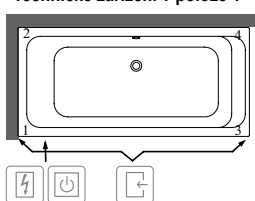

Technické zařízení v poloze 2

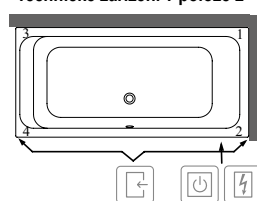

- Přístup přes
- Spínací skříňka
- Ovládání na okraji vany

Symbol "O" znamená: tato varianta je možná

XX = dosadíte kód barvy

Další informace o barvách jsou uvedeny na stránce na začátku kapitoly.

Další informace o hydromasážních systémech naleznete na straně 582.

ARCHITECTURA (Obdélníkové 1800 x 800) akrylátová

€ bez DPH

Tvar opěrada: Asymetrické provedení (nestejná opěrada)
Není součástí dodávky: Sada noh není standardní součástí dodávky.
Vhodná sanitární keramika: Architectura
Vhodný nábytkový program: Architectura

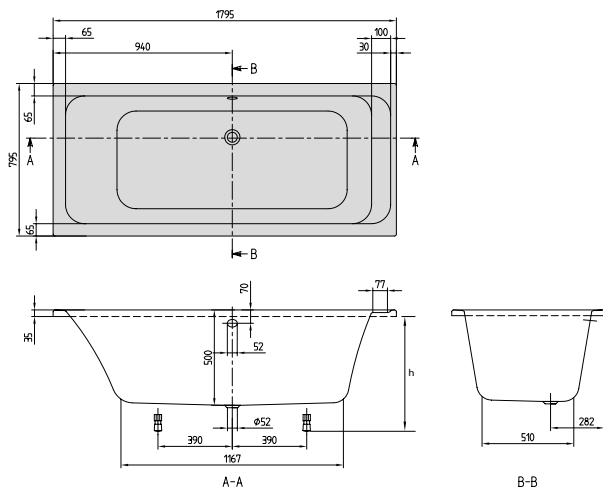

h = Montážní výška (až k okrajům)	
Vana	605 - 655
Hydromasážní systém	645 - 685
Profibox 2.0 bez systému	625 - 625
Profibox 2.0 vč. systému	625 - 625

Objednací číslo	Popis	Rozměry d x š	Rozměry dna d x š	Hloubka	Obsah (l) vč. 1 osoby	Váha kg	01	kus/pal.
UBA 180 ARA 2V-XX	Architectura	1800 x 800	1200 x 430	500	235	24	917,-	10

Příslušenství k vanám:

Objednací číslo	Popis	Cena
U99740000	Nohy pro vany, plastové, pro vany s plochým dnem, nastavitelné od 130 do 180 mm	115,-
U90960461	Odtoková a přepadová armatura, pochromováno	264,-
UCCON0963	Přerušení potrubí (speciální zařízení proti zpětnému toku), vč. přípojek	332,-
U90960361	Přepadová sada včetně napouštění přepadem, pochromováno	618,-
U90170061	Madla, 1 pár = 2 madla, pochromováno	324,-
U906100XX	Multifunkční podhlavník, pěnová hmota, 240 x 150 x 50 mm	130,-

Namontované volitelné příslušenství k vanám viz: Objednávkový formulář viz výklopná strana vpravo	pouze vana	Airpools		Hydropools		Combipools		Special Combipool
		AE	AC	HE	HC	CE	CC	AP
Profibox 2.0, do výklenku	<input type="radio"/>	<input type="radio"/>	<input type="radio"/>	<input type="radio"/>	<input type="radio"/>	<input type="radio"/>	<input type="radio"/>	-
Profibox 2.0, do rohu	<input type="radio"/>	<input type="radio"/>	<input type="radio"/>	<input type="radio"/>	<input type="radio"/>	<input type="radio"/>	<input type="radio"/>	-

Masážní systémy		Airpools		Hydropools		Combipools		Special Combipool
Objednací číslo	Popis	AE	AC	HE	HC	CE	CC	AP
U__ 180 ARA 2A ½ V 01	Cena za hydromasážní systém včetně vany	3.574,-	4.187,-	3.708,-	5.841,-	5.174,-	7.306,-	12.908,-
U__ 180 ARA 2B ½ V 01	Cena za hydromasážní systém včetně vany, vč. armatury Multiplex Trio	4.192,-	4.805,-	4.326,-	6.459,-	5.792,-	7.924,-	13.526,-

U těchto hydromasážních systémů přesahuje technické zařízení obrys vany:

Technické zařízení v poloze	Stěna	AE	AC	HE	HC	CE	CC	AP
Technické zařízení v poloze 1	Stěna 1-3	-	-	-	-	-	-	+5
	Stěna 2-4	-	-	-	-	-	-	+5
Technické zařízení v poloze 2	Stěna 1-3	-	-	-	-	-	-	+5
	Stěna 2-4	-	-	-	-	-	-	+5

Za __ v čísle výrobku dosadíte kód hydromasážního systému.

½ v čísle výrobku nahradíte požadovaným umístěním technického zařízení (1 = technické zařízení v poloze 1, 2 = technické zařízení v poloze 2). Trysky pro oblast zad se nacházejí na straně technické instalace.

Další možnosti a příslušenství vyberte v objednávkovém formuláři (viz výklopná strana vpravo)

Technické zařízení v poloze 1

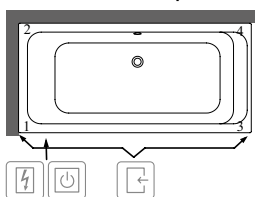

Technické zařízení v poloze 2

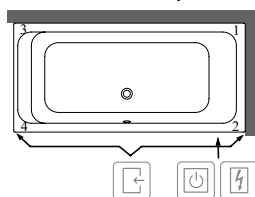

- Přístup přes
- Spínací skříňka
- Ovládání na okraji vany

Symbol "O" znamená: tato varianta je možná

XX = dosadíte kód barvy

Další informace o barvách jsou uvedeny na stránce na začátku kapitoly.

Další informace o hydromasážních systémech naleznete na straně 582.

ARCHITECTURA (Obdélníkové 1900 x 900) akrylátová

€ bez DPH

Tvar opěrada:	Asymetrické provedení (něstejná opěrada)
Není součástí dodávky:	Sada noh není standardní součástí dodávky.
Vhodná sanitární keramika:	Architektura
Vhodný nábytkový program:	Architektura

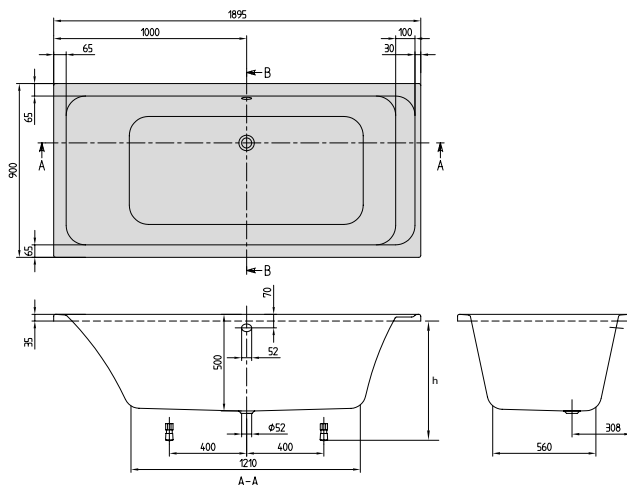
**h = Montážní výška (až k okraji)**

Vana	605 - 655
Hydromasážní systém	645 - 685
Profibox 2.0 bez systému	625 - 625
Profibox 2.0 vč. systému	625 - 625

Objednací číslo	Popis	Rozměry d x š	Rozměry dna d x š	Hloubka	Obsah (l) vč. 1 osoby	Váha kg	01	kus/pal.
UBA 199 ARA 2V-XX	Architektura	1900 x 900	1210 x 560	500	285	27	1.046,-	10

Příslušenství k vanám:

Objednací číslo	Popis	Cena
U99740000	Nohy pro vany, plastové, pro vany s plochým dnem, nastavitelné od 130 do 180 mm	115,-
U90960461	Odtoková a přepadová armatura, pochromováno	264,-
UCCON0963	Přerušení potrubí (speciální zařízení proti zpětnému toku), vč. přípojek	332,-
U90960361	Přepadová sada včetně napouštění přepadem, pochromováno	618,-
U90170061	Madla, 1 pár = 2 madla, pochromováno	324,-
U906100XX	Multifunkční podhlavník, pěnová hmota, 240 x 150 x 50 mm	130,-



Namontované volitelné příslušenství k vanám viz: Objednávkový formulář viz výklopná strana vpravo	pouze vana	Airpools		Hydropools		Combipools		Special Combipool
		AE	AC	HE	HC	CE	CC	AP
Profibox 2.0, do výklenku	<input type="radio"/>	<input type="radio"/>	<input type="radio"/>	<input type="radio"/>	<input type="radio"/>	<input type="radio"/>	<input type="radio"/>	<input type="radio"/>
Profibox 2.0, do rohu	<input type="radio"/>	<input type="radio"/>	<input type="radio"/>	<input type="radio"/>	<input type="radio"/>	<input type="radio"/>	<input type="radio"/>	<input type="radio"/>

Masážní systémy		Airpools		Hydropools		Combipools		Special Combipool
Objednací číslo	Popis	AE	AC	HE	HC	CE	CC	AP
U__199 ARA 2A ½ V 01	Cena za hydromasážní systém včetně vany	3.703,-	4.316,-	3.837,-	5.970,-	5.303,-	7.435,-	13.037,-
U__199 ARA 2B ½ V 01	Cena za hydromasážní systém včetně vany, vč. armatury Multiplex Trio	4.321,-	4.934,-	4.455,-	6.588,-	5.921,-	8.053,-	13.655,-

Za __ v čísle výrobku dosadte kód hydromasážního systému.

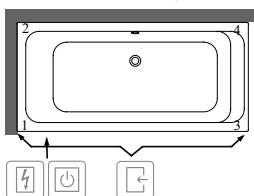
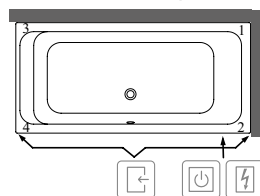
½ v čísle výrobku nahradte požadovaným umístěním technického zařízení (1 = technické zařízení v poloze 1, 2 = technické zařízení v poloze 2). Trysky pro oblast zad se nacházejí na straně technické instalace.

Další možnosti a příslušenství vyberte v objednávkovém formuláři (viz výklopná strana vpravo)**Technické zařízení v poloze 1****Technické zařízení v poloze 2**

-  Přístup přes
-  Spínací skříňka
-  Ovládání na okraji vany

Symbol "O" znamená: tato varianta je možná

XX = dosadte kód barvy

Další informace o barvách jsou uvedeny na stránce na začátku kapitoly.

Další informace o hydromasážních systémech naleznete na straně 582.

ARCHITECTURA (Obdélníkové 1500 x 700) akrylátová

NOVINKA

€ bez DPH

Tvar opěrady: Symetrické provedení (stejná opěrady)
Není součástí dodávky: Sada noh není standardní součástí dodávky.
 Vhodná odpadová a přepadová armatura (sifon)
Technické informace: Upozornění: baterii nelze umístit doprostřed.
Vhodná sanitární keramika: Architectura
Vhodný nábytkový program: Architectura

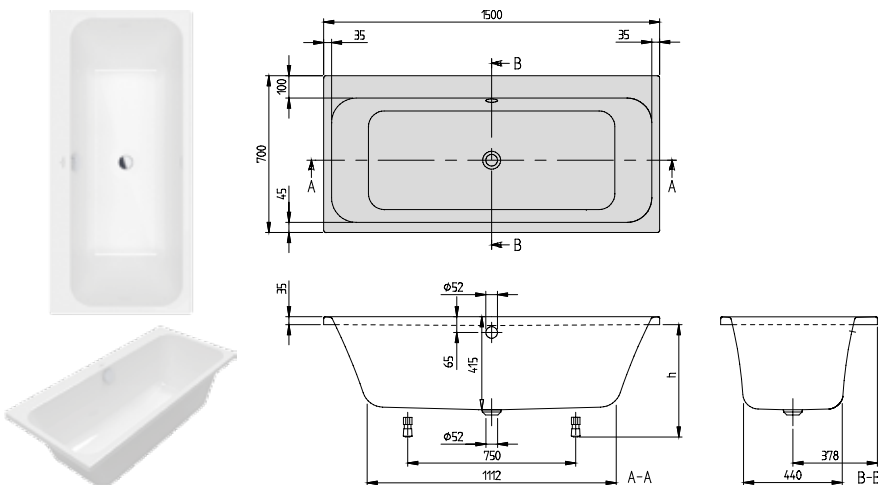

h = Montážní výška (až k okraji)	
Vana	525 - 575
Hydromasážní systém	560 - 600

Objednací číslo	Popis	Rozměry d x š	Rozměry dna d x š	Hloubka	Obsah (l) vč. 1 osoby	Váha kg	01	kus/pal.
UBA 157 ARE 2V-01	Architectura	1500 x 700	1112 x 440	415	103	18	596,-	10

Příslušenství k vanám:

Objednací číslo	Popis	Cena
U99740000	Nohy pro vany, plastové, pro vany s plochým dnem, nastavitelné od 130 do 180 mm	115,-
U90960461	Odtoková a přepadová armatura, pochromováno	264,-
U90960361	Přepadová sada včetně napouštění přepadem, pochromováno	618,-
UCCON0963	Přerušení potrubí (speciální zařízení proti zpětnému toku), vč. přípojek	332,-
U90170061	Madla, 1 pár = 2 madla, pochromováno	324,-
U906100XX	Multifunkční podhlavník, pěnová hmota, 240 x 150 x 50 mm	130,-

Objednací číslo	Popis	Airpools		Hydropools		Combipools		Special Combipool
		AE	AC	HE	HC	CE	CC	AP
U__ 157 ARE 2A ½ V 01	Cena za hydromasážní systém včetně vany	3.253,-	3.866,-	3.387,-	5.520,-	4.853,-	6.985,-	12.587,-
U__ 157 ARE 2B ½ V 01	Cena za hydromasážní systém včetně vany, vč. napouštění přepadem	3.664,-	4.277,-	3.798,-	5.931,-	5.264,-	7.396,-	12.998,-

U těchto hydromasážních systémů přesahuje technické zařízení obrys vany:

Technické zařízení v poloze	Stěna	AE	AC	HE	HC	CE	CC	AP
Technické zařízení v poloze 1	Stěna 1-3	-	-	-	+10	-	+10	-
	Stěna 3-4	-	-	+40	+40	+40	+40	-
Technické zařízení v poloze 2	Stěna 1-2	-	-	+40	+40	+40	+40	-
	Stěna 1-3	-	-	-	+10	-	+10	-

Za __ v čísle výrobku dosadíte kód hydromasážního systému.

½ v čísle výrobku nahradíte požadovaným umístěním technického zařízení (1 = technické zařízení v poloze 1, 2 = technické zařízení v poloze 2). Trysky pro oblast zad se nacházejí na straně technické instalace.

Další možnosti a příslušenství vyberte v objednávkovém formuláři (viz výklopná strana vpravo)

Technické zařízení v poloze 1

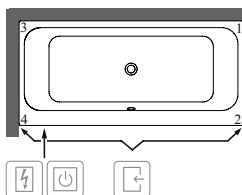

Technické zařízení v poloze 2

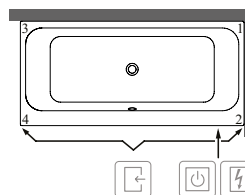

- Přístup přes
- Spínací skříňka
- Ovládání na okraji vany

XX = dosadíte kód barvy
 Další informace o barvách jsou uvedeny na stránce na začátku kapitoly.
 Další informace o hydromasážních systémech naleznete na straně 582.

ARCHITECTURA (Obdélníkové 1700 x 700) akrylátová

NOVINKA

€ bez DPH

Tvar opěrada:	Symetrické provedení (stejná opěrada)
Není součástí dodávky:	Sada noh není standardní součástí dodávky. Vhodná odpadová a přepadová armatura (sifon)
Technické informace:	Upozornění: baterii nelze umístit doprostřed.
Vhodná sanitární keramika:	Architektura
Vhodný nábytkový program:	Architektura

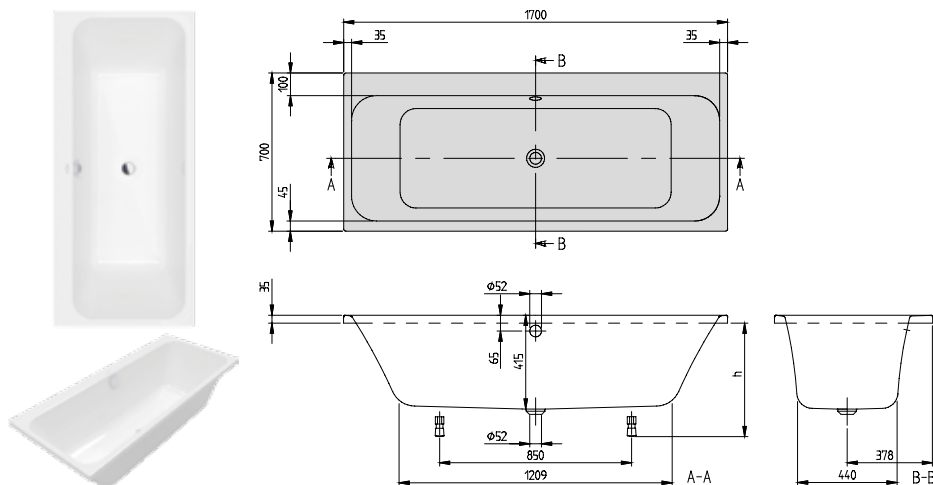

h = Montážní výška (až k okraji)	
Vana	525 - 575
Hydromasážní systém	560 - 600
Profibox 2.0 bez systému	585
Profibox 2.0 vč. systému	625

Objednací číslo	Popis	Rozměry d x š	Rozměry dna d x š	Hloubka	Obsah (l) vč. 1 osoby	Váha kg	01	kus/pal.
UBA 177 ARE 2V-01	Architektura	1700 x 700	1209 x 440	415	124	21	644,-	10

Příslušenství k vanám:

Objednací číslo	Popis	Cena
U99740000	Nohy pro vany, plastové, pro vany s plochým dnem, nastavitelné od 130 do 180 mm	115,-
U90960461	Odtoková a přepadová armatura, pochromováno	264,-
U90960361	Přepadová sada včetně napouštění přepadem, pochromováno	618,-
UCCON0963	Přerušení potrubí (speciální zařízení proti zpětnému toku), vč. přípojek	332,-
U90170061	Madla, 1 pár = 2 madla, pochromováno	324,-
U906100XX	Multifunkční podhlavník, pěnová hmota, 240 x 150 x 50 mm	130,-

Namontované volitelné příslušenství k vanám viz: Objednávkový formulář viz výklopná strana vpravo	pouze vana	Airpools		Hydropools		Combipools		Special Combipool
		AE	AC	HE	HC	CE	CC	AP
Profibox 2.0, do výklenku	1.148,-	○	○	○	○	○	○	-
Profibox 2.0, do rohu	1.376,-	○	○	○	-	○	-	-

Masážní systémy		Airpools		Hydropools		Combipools		Special Combipool
Objednací číslo	Popis	AE	AC	HE	HC	CE	CC	AP
U__ 177 ARE 2A ½ V 01	Cena za hydromasážní systém včetně vany	3.301,-	3.914,-	3.435,-	5.568,-	4.901,-	7.033,-	12.635,-
U__ 177 ARE 2B ½ V 01	Cena za hydromasážní systém včetně vany, vč. napouštění přepadem	3.712,-	4.325,-	3.846,-	5.979,-	5.312,-	7.444,-	13.046,-

U těchto hydromasážních systémů přesahuje technické zařízení obrys vany:

Technické zařízení v poloze 1	Stěna 1-3	-	-	-	+10	-	+10	+40
Technické zařízení v poloze 2	Stěna 1-2	-	-	-	-	-	-	+65
	Stěna 1-3	-	-	-	+10	-	+10	+40

Za __ v čísle výrobku dosadíte kód hydromasážního systému.

½ v čísle výrobku nahradíte požadovaným umístěním technického zařízení (1 = technické zařízení v poloze 1, 2 = technické zařízení v poloze 2). Trysky pro oblast zad se nacházejí na straně technické instalace.

Další možnosti a příslušenství vyberte v objednávkovém formuláři (viz výklopná strana vpravo)

Technické zařízení v poloze 1

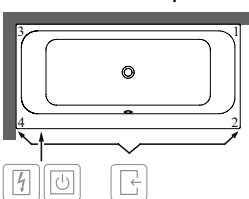

Technické zařízení v poloze 2

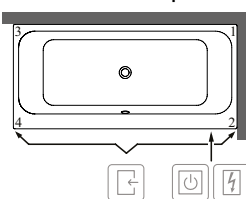

- Přístup přes
- Spínací skříňka
- Ovládání na okraji vany

Symbol "O" znamená: tato varianta je možná

XX = dosadíte kód barvy

Další informace o barvách jsou uvedeny na stránce na začátku kapitoly.

Další informace o hydromasážních systémech naleznete na straně 582.

ARCHITECTURA (Obdélníkové 1700 x 750) akrylátová

NOVINKA

€ bez DPH

Tvar opěrada:	Symetrické provedení (stejná opěrada)
Není součástí dodávky:	Sada noh není standardní součástí dodávky. Vhodná odpadová a přepadová armatura (sifon)
Technické informace:	Upozornění: baterii nelze umístit doprostřed.
Vhodná sanitární keramika:	Architektura
Vhodný nábytkový program:	Architektura

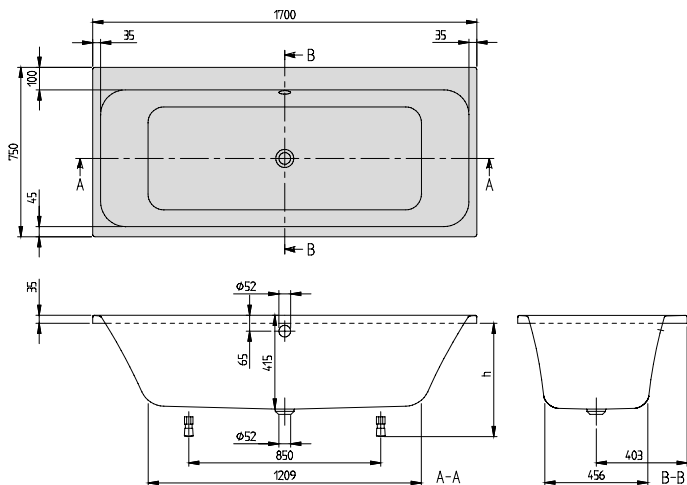

h = Montážní výška (až k okraji)	
Vana	525 - 575
Hydromasážní systém	560 - 600
Profibox 2.0 bez systému	585
Profibox 2.0 vč. systému	625

Objednací číslo	Popis	Rozměry d x š	Rozměry dna d x š	Hloubka	Obsah (l) vč. 1 osoby	Váha kg	01	kus/pal.
UBA 170 ARE 2V-01	Architektura	1700 x 750	1209 x 456	415	136	21	644,-	10

Příslušenství k vanám:

Objednací číslo	Popis	Cena
U99740000	Nohy pro vany, plastové, pro vany s plochým dnem, nastavitelné od 130 do 180 mm	115,-
U90960461	Odtoková a přepadová armatura, pochromováno	264,-
U90960361	Přepadová sada včetně napouštění přepadem, pochromováno	618,-
UCCON0963	Přerušení potrubí (speciální zařízení proti zpětnému toku), vč. přípojek	332,-
U90170061	Madla, 1 pár = 2 madla, pochromováno	324,-
U906100XX	Multifunkční podhlavník, pěnová hmota, 240 x 150 x 50 mm	130,-

Namontované volitelné příslušenství k vanám viz: Objednávkový formulář viz výklopná strana vpravo	pouze vana	Airpools		Hydropools		Combipools		Special Combipool
		AE	AC	HE	HC	CE	CC	AP
Profibox 2.0, do výklenku	1.148,-	○	○	○	○	○	○	-
Profibox 2.0, do rohu	1.376,-	○	○	○	-	○	-	-

Masážní systémy	Objednací číslo	Popis	Airpools		Hydropools		Combipools		Special Combipool
			AE	AC	HE	HC	CE	CC	AP
	U__ 170 ARE 2A ½ V 01	Cena za hydromasážní systém včetně vany	3.301,-	3.914,-	3.435,-	5.568,-	4.901,-	7.033,-	12.635,-
	U__ 170 ARE 2B ½ V 01	Cena za hydromasážní systém včetně vany, vč. napouštění přepadem	3.712,-	4.325,-	3.846,-	5.979,-	5.312,-	7.444,-	13.046,-

U těchto hydromasážních systémů přesahuje technické zařízení obrys vany:

Technické zařízení v poloze 1	Stěna 1-3	-	-	-	+5	-	+5	+35
	Stěna 3-4	-	-	-	-	-	-	+65
Technické zařízení v poloze 2	Stěna 1-2	-	-	-	-	-	-	+65
	Stěna 1-3	-	-	-	+5	-	+5	+35

Za __ v čísle výrobku dosadíte kód hydromasážního systému.

½ v čísle výrobku nahradíte požadovaným umístěním technického zařízení (1 = technické zařízení v poloze 1, 2 = technické zařízení v poloze 2). Trysky pro oblast zad se nacházejí na straně technické instalace.

Další možnosti a příslušenství vyberte v objednávkovém formuláři (viz výklopná strana vpravo)

Technické zařízení v poloze 1

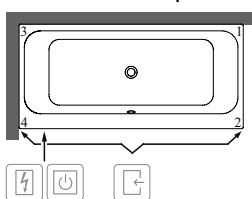

Technické zařízení v poloze 2

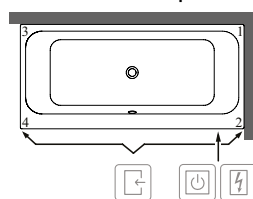

- Přístup přes
- Spínací skříňka
- Ovládání na okraji vany

Symbol "○" znamená: tato varianta je možná

XX = dosadíte kód barvy

Další informace o barvách jsou uvedeny na stránce na začátku kapitoly.

Další informace o hydromasážních systémech naleznete na straně 582.

ARCHITECTURA (Obdélníkové 1800 x 800) akrylátová

NOVINKA

€ bez DPH

Tvar opěrada:	Symetrické provedení (stejná opěrada)
Není součástí dodávky:	Sada noh není standardní součástí dodávky. Vhodná odpadová a přepadová armatura (sifon)
Technické informace:	Upozornění: baterii nelze umístit doprostřed.
Vhodná sanitární keramika:	Architektura
Vhodný nábytkový program:	Architektura

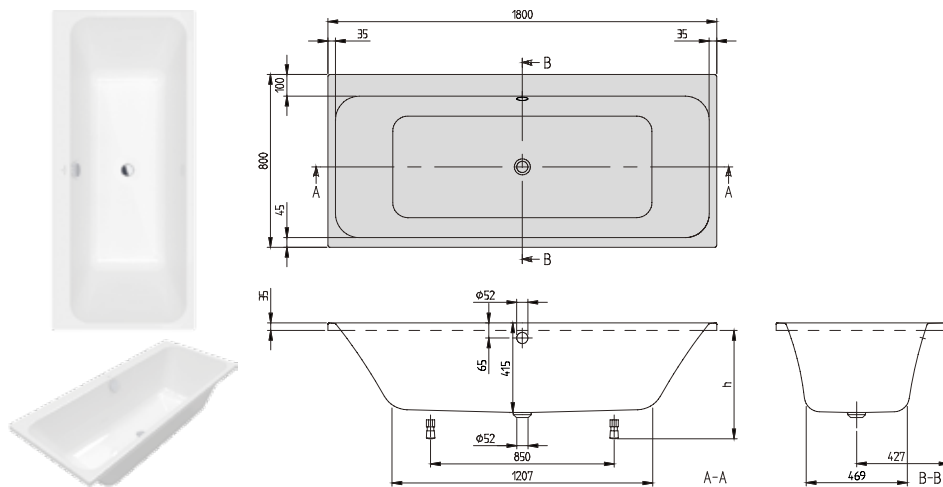

h = Montážní výška (až k okraji)	
Vana	525 - 575
Hydromasážní systém	560 - 600
Profibox 2.0 bez systému	585
Profibox 2.0 vč. systému	625

Objednací číslo	Popis	Rozměry d x š	Rozměry dna d x š	Hloubka	Obsah (l) vč. 1 osoby	Váha kg	01	kus/pal.
UBA 180 ARE 2V-01	Architektura	1800 x 800	1207 x 469	415	155	23	708,-	10

Příslušenství k vanám:

Objednací číslo	Popis	Cena
U99740000	Nohy pro vany, plastové, pro vany s plochým dnem, nastavitelné od 130 do 180 mm	115,-
U90960461	Odtoková a přepadová armatura, pochromováno	264,-
U90960361	Přepadová sada včetně napouštění přepadem, pochromováno	618,-
UCCON0963	Přerušení potrubí (speciální zařízení proti zpětnému toku), vč. přípojek	332,-
U90170061	Madla, 1 pár = 2 madla, pochromováno	324,-
U906100XX	Multifunkční podhlavník, pěnová hmota, 240 x 150 x 50 mm	130,-

Namontované volitelné příslušenství k vanám viz: Objednávkový formulář viz výklopná strana vpravo	pouze vana	Airpools		Hydropools		Combipools		Special Combipool
		AE	AC	HE	HC	CE	CC	AP
Profibox 2.0, do výklenku	1.148,-	○	○	○	○	○	○	-
Profibox 2.0, do rohu	1.376,-	○	○	○	○	○	○	-

Masážní systémy		Airpools		Hydropools		Combipools		Special Combipool
Objednací číslo	Popis	AE	AC	HE	HC	CE	CC	AP
U__ 180 ARE 2A ½ V 01	Cena za hydromasážní systém včetně vany	3.365,-	3.978,-	3.499,-	5.632,-	4.965,-	7.097,-	12.699,-
U__ 180 ARE 2B ½ V 01	Cena za hydromasážní systém včetně vany, vč. napouštění přepadem	3.776,-	4.389,-	3.910,-	6.043,-	5.376,-	7.508,-	13.110,-

U těchto hydromasážních systémů přesahuje technické zařízení obrys vany:

Technické zařízení v poloze 1	Stěna 1-3	-	-	-	-	-	-	+10
Technické zařízení v poloze 2	Stěna 1-2	-	-	-	-	-	-	+45
	Stěna 1-3	-	-	-	-	-	-	+10

Za __ v čísle výrobku dosadíte kód hydromasážního systému.

½ v čísle výrobku nahradíte požadovaným umístěním technického zařízení (1 = technické zařízení v poloze 1, 2 = technické zařízení v poloze 2). Trysky pro oblast zad se nacházejí na straně technické instalace.

Další možnosti a příslušenství vyberte v objednávkovém formuláři (viz výklopná strana vpravo)

Technické zařízení v poloze 1

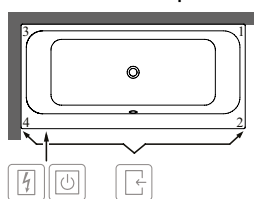

Technické zařízení v poloze 2

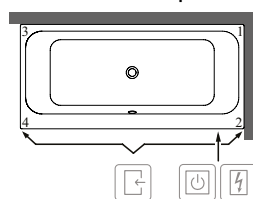

- Přístup přes
- Spínací skříňka
- Ovládání na okraji vany

Symbol "O" znamená: tato varianta je možná

XX = dosadíte kód barvy

Další informace o barvách jsou uvedeny na stránce na začátku kapitoly.

Další informace o hydromasážních systémech naleznete na straně 582.

ARCHITECTURA (Pro přistavení ke stěně, levé provedení 1700 x 750) akrylátová

NOVINKA

€ bez DPH

Tvar opěradyla:	Symetrické provedení (stejná opěradyla)
Součást dodávky:	Nohy jsou standardní součástí dodávky.
Není součástí dodávky:	Vhodná odpadová a přepadová armatura (sifon)
Technické informace:	Krytka v barvě vany Upozornění: baterii nelze umístit doprostřed.
Vhodná sanitární keramika:	Architektura
Vhodný nábytkový program:	Architektura

VANY

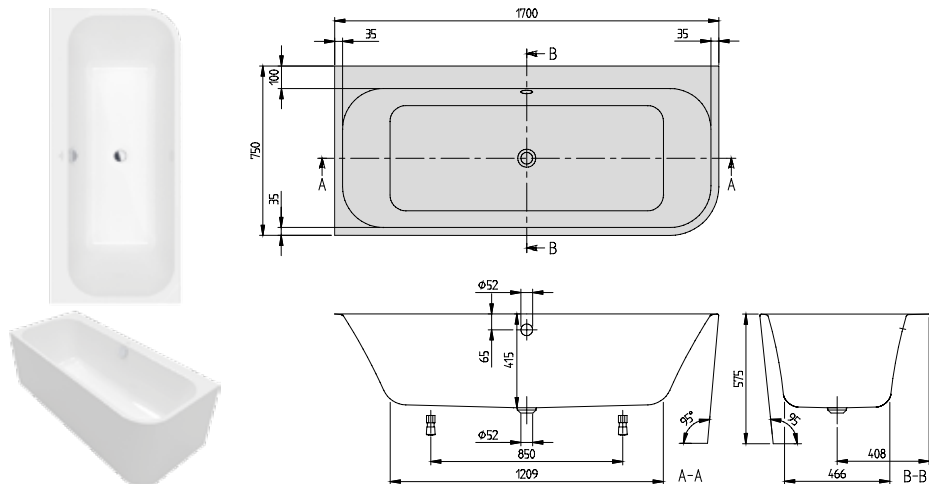

h = Montážní výška (až k okraji)	
Vana vč. panelu	575
Hydromasážní systém	575

Objednací číslo	Popis	Rozměry d x š	Rozměry dna d x š	Hloubka	Obsah (l) vč. 1 osoby	Váha kg	01	kus/pal.
UBA 170 ARE 9CL00V-01	Architektura, pro přistavení ke stěně, rohová verze levá, bez spoje mezi vanou a panelem	1700 x 750	1209 x 466	415	136	47	2.264,-	1

Příslušenství k vanám:

Objednací číslo	Popis	Cena
U90960461	Odtoková a přepadová armatura, pochromováno	264,-
U90960361	Přepadová sada včetně napouštění přepadem, pochromováno	618,-
UCCON0963	Přerušení potrubí (speciální zařízení proti zpětnému toku), vč. přípojek	332,-
U90170061	Madla, 1 pár = 2 madla, pochromováno	324,-
U906100XX	Multifunkční podhlavník, pěnová hmota, 240 x 150 x 50 mm	130,-

Masážní systémy		Airpools		Hydropools		Combipools		Special Combipool
Objednací číslo	Popis	AE	AC	HE	HC	CE	CC	AP
U__170 ARE LA 1 V 01	Cena za hydromasážní systém včetně vany	4.921,-	5.534,-	-	-	-	-	-
U__170 ARE LB 1 V 01	Cena za hydromasážní systém včetně vany, vč. napouštění přepadem	5.332,-	5.945,-	-	-	-	-	-

Za __ v čísle výrobku dosadíte kód hydromasážního systému.

Další možnosti a příslušenství vyberte v objednávkovém formuláři (viz výklopná strana vpravo)

Technické zařízení v poloze 1

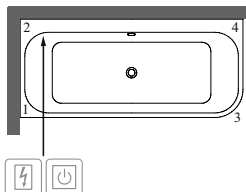

- Přístup přes
- Spínací skříňka
- Ovládání na okraji vany

XX = dosadíte kód barvy
Další informace o barvách jsou uvedeny na stránce na začátku kapitoly.
Další informace o hydromasážních systémech naleznete na straně 582.

ARCHITECTURA (Pro přistavení ke stěně, pravé provedení 1700 x 750) akrylátová

NOVINKA

€ bez DPH

Tvar opěrada:	Symetrické provedení (stejná opěrada)
Součást dodávky:	Nohy jsou standardní součástí dodávky.
Není součástí dodávky:	Vhodná odpadová a přepadová armatura (sifon)
Technické informace:	Krytka v barvě vany Upozornění: baterii nelze umístit doprostřed.
Vhodná sanitární keramika:	Architektura
Vhodný nábytkový program:	Architektura

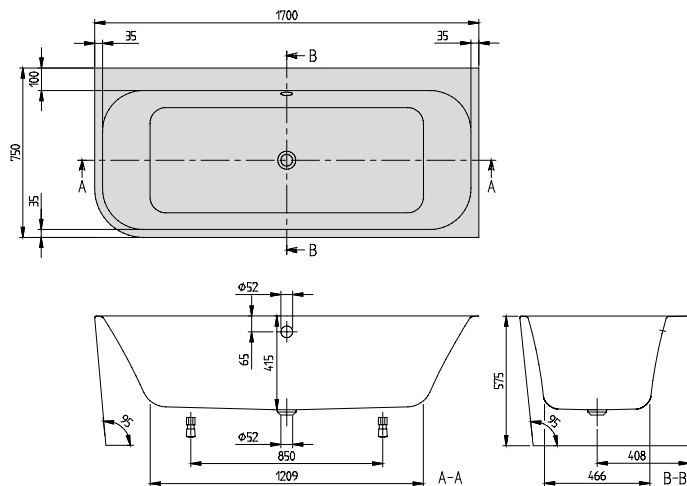

h = Montážní výška (až k okraji)	
Vana vč. panelu	575
Hydromasážní systém	575

Objednací číslo	Popis	Rozměry d x š	Rozměry dna d x š	Hloubka	Obsah (l) vč. 1 osoby	Váha kg	01	kus/pal.
UBA 170 ARE 9CR00V-01	Architektura, pro přistavení ke stěně, rohová verze pravá, bez spoje mezi vanou a panelem	1700 x 750	1209 x 466	415	136	47	2.264,-	1

Příslušenství k vanám:

Objednací číslo	Popis	Cena
U90960461	Odtoková a přepadová armatura, pochromováno	264,-
U90960361	Přepadová sada včetně napouštění přepadem, pochromováno	618,-
UCCON0963	Přerušení potrubí (speciální zařízení proti zpětnému toku), vč. přípojek	332,-
U90170061	Madla, 1 pár = 2 madla, pochromováno	324,-
U906100XX	Multifunkční podhlavník, pěnová hmota, 240 x 150 x 50 mm	130,-

Masážní systémy		Airpools		Hydropools		Combipools		Special Combipool
Objednací číslo	Popis	AE	AC	HE	HC	CE	CC	AP
U__ 170 ARE RA 2 V 01	Cena za hydromasážní systém včetně vany	4.921,-	5.534,-	-	-	-	-	-
U__ 170 ARE RB 2 V 01	Cena za hydromasážní systém včetně vany, vč. napouštění přepadem	5.332,-	5.945,-	-	-	-	-	-

Za __ v čísle výrobku dosadíte kód hydromasážního systému.

Další možnosti a příslušenství vyberte v objednávkovém formuláři (viz výklopná strana vpravo)

Technické zařízení v poloze 2

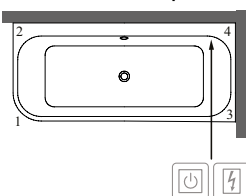

- Přístup přes
- Spínací skříňka
- Ovládání na okraji vany

XX = dosadíte kód barvy

Další informace o barvách jsou uvedeny na stránce na začátku kapitoly.

Další informace o hydromasážních systémech naleznete na straně 582.

ARCHITECTURA (Pro přistavení ke stěně 1700 x 750) akrylátová

NOVINKA

€ bez DPH

Tvar opěradyla:	Symetrické provedení (stejná opěradyla)
Součást dodávky:	Nohy jsou standardní součástí dodávky.
Není součástí dodávky:	Vhodná odpadová a přepadová armatura (sifon)
Technické informace:	Krytka v barvě vany Upozornění: baterii nelze umístit doprostřed.
Vhodná sanitární keramika:	Architektura
Vhodný nábytkový program:	Architektura

VANY

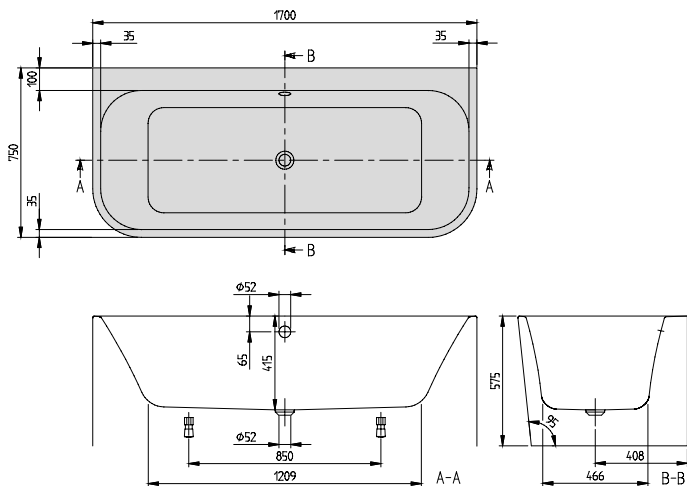

h = Montážní výška (až k okraji)	
Vana vč. panelu	575
Hydromasážní systém	575

Objednací číslo	Popis	Rozměry d x š	Rozměry dna d x š	Hloubka	Obsah (l) vč. 1 osoby	Váha kg	01	kus/ pal.
UBA 170 ARE 9CS00V-01	Architektura, pro přistavení ke stěně, bez spoje mezi vanou a panelem	1700 x 750	1209 x 466	415	136	52	2.264,-	1

Příslušenství k vanám:

Objednací číslo	Popis	Cena
U90960461	Odtoková a přepadová armatura, pochromováno	264,-
U90960361	Přepadová sada včetně napouštění přepadem, pochromováno	618,-
UCCON0963	Přerušení potrubí (speciální zařízení proti zpětnému toku), vč. přípojek	332,-
U90170061	Madla, 1 pár = 2 madla, pochromováno	324,-
U906100XX	Multifunkční podhlavník, pěnová hmota, 240 x 150 x 50 mm	130,-

Masážní systémy		Airpools		Hydropools		Combipools		Special Combipool
Objednací číslo	Popis	AE	AC	HE	HC	CE	CC	AP
U__ 170 ARE SA ½ V 01	Cena za hydromasážní systém včetně vany	4.921,-	5.534,-	-	-	-	-	-
U__ 170 ARE SB ½ V 01	Cena za hydromasážní systém včetně vany, vč. napouštění přepadem	5.332,-	5.945,-	-	-	-	-	-

Za __ v čísle výrobku dosadíte kód hydromasážního systému.

½ v čísle výrobku nahradíte požadovaným umístěním technického zařízení (1 = technické zařízení v poloze 1, 2 = technické zařízení v poloze 2). Trysky pro oblast zad se nacházejí na straně technické instalace.

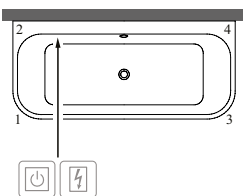

Další možnosti a příslušenství vyberte v objednávkovém formuláři (viz výklopná strana vpravo)

Technické zařízení v poloze 1

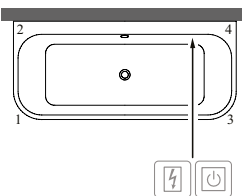

Technické zařízení v poloze 2



-  Přístup přes
-  Spinací skříňka
-  Ovládání na okraji vany

XX = dosadíte kód barvy

Další informace o barvách jsou uvedeny na stránce na začátku kapitoly.

Další informace o hydromasážních systémech naleznete na straně 582.

ARCHITECTURA (Pro přistavení ke stěně, levé provedení 1800 x 800) akrylátová

NOVINKA

€ bez DPH

Tvar opěradyla:	Symetrické provedení (stejná opěradyla)
Součást dodávky:	Nohy jsou standardní součástí dodávky.
Není součástí dodávky:	Vhodná odpadová a přepadová armatura (sifon)
Technické informace:	Krytka v barvě vany Upozornění: baterii nelze umístit doprostřed.
Vhodná sanitární keramika:	Architektura
Vhodný nábytkový program:	Architektura

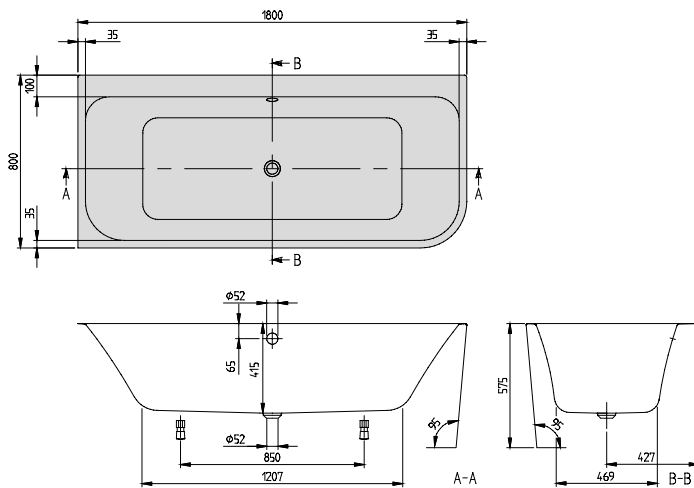

h = Montážní výška (až k okraji)	
Vana vč. panelu	575
Hydromasážní systém	575

Objednací číslo	Popis	Rozměry d x š	Rozměry dna d x š	Hloubka	Obsah (l) vč. 1 osoby	Váha kg	01	kus/pal.
UBA 180 ARE 9CL00V-01	Architektura, pro přistavení ke stěně, rohová verze levá, bez spoje mezi vanou a panelem	1800 x 800	1207 x 469	415	155	55	2.573,-	1

Příslušenství k vanám:

Objednací číslo	Popis	Cena
U90960461	Odtoková a přepadová armatura, pochromováno	264,-
U90960361	Přepadová sada včetně napouštění přepadem, pochromováno	618,-
UCCON0963	Přerušení potrubí (speciální zařízení proti zpětnému toku), vč. přípojek	332,-
U90170061	Madla, 1 pár = 2 madla, pochromováno	324,-
U906100XX	Multifunkční podhlavník, pěnová hmota, 240 x 150 x 50 mm	130,-



Masážní systémy		Airpools		Hydropools		Combipools		Special Combipool
Objednací číslo	Popis	AE	AC	HE	HC	CE	CC	AP
U__180 ARE LA 1 V 01	Cena za hydromasážní systém včetně vany	5.230,-	5.843,-	-	-	-	-	-
U__180 ARE LB 1 V 01	Cena za hydromasážní systém včetně vany, vč. napouštění přepadem	5.641,-	6.254,-	-	-	-	-	-

Za __ v čísle výrobku dosadíte kód hydromasážního systému.

Další možnosti a příslušenství vyberte v objednávkovém formuláři (viz výklopná strana vpravo)

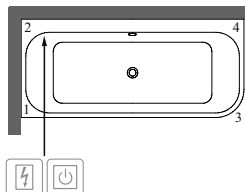
Technické zařízení v poloze 1



-  Přístup přes
-  Spínací skříňka
-  Ovládání na okraji vany

XX = dosadíte kód barvy

Další informace o barvách jsou uvedeny na stránce na začátku kapitoly.

Další informace o hydromasážních systémech naleznete na straně 582.

ARCHITECTURA (Pro přistavení ke stěně, pravé provedení 1800 x 800) akrylátová

NOVINKA

€ bez DPH

Tvar opěrada:	Symetrické provedení (stejná opěrada)
Součást dodávky:	Nohy jsou standardní součástí dodávky.
Není součástí dodávky:	Vhodná odpadová a přepadová armatura (sifon)
Technické informace:	Krytka v barvě vany Upozornění: baterii nelze umístit doprostřed.
Vhodná sanitární keramika:	Architektura
Vhodný nábytkový program:	Architektura

VANY

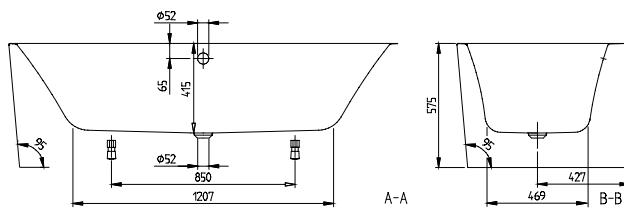
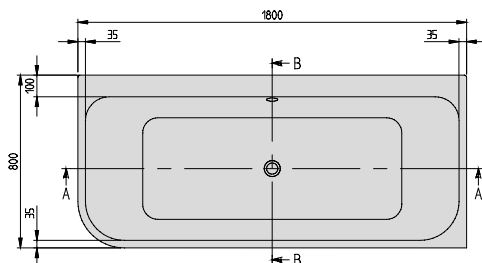

h = Montážní výška (až k okraji)	
Vana vč. panelu	575
Hydromasážní systém	575

Objednací číslo	Popis	Rozměry d x š	Rozměry dna d x š	Hloubka	Obsah (l) vč. 1 osoby	Váha kg	01	kus/pal.
UBA 180 ARE 9CR00V-01	Architektura, pro přistavení ke stěně, rohová verze pravá, bez spoje mezi vanou a panelem	1800 x 800	1207 x 469	415	155	55	2.573,-	1

Příslušenství k vanám:

Objednací číslo	Popis	Cena
U90960461	Odtoková a přepadová armatura, pochromováno	264,-
U90960361	Přepadová sada včetně napouštění přepadem, pochromováno	618,-
UCCON0963	Přerušení potrubí (speciální zařízení proti zpětnému toku), vč. přípojek	332,-
U90170061	Madla, 1 pár = 2 madla, pochromováno	324,-
U906100XX	Multifunkční podhlavník, pěnová hmota, 240 x 150 x 50 mm	130,-

Masážní systémy		Airpools		Hydropools		Combipools		Special Combipool
Objednací číslo	Popis	AE	AC	HE	HC	CE	CC	AP
U__180 ARE RA 2 V 01	Cena za hydromasážní systém včetně vany	5.230,-	5.843,-	-	-	-	-	-
U__180 ARE RB 2 V 01	Cena za hydromasážní systém včetně vany, vč. napouštění přepadem	5.641,-	6.254,-	-	-	-	-	-

Za __ v čísle výrobku dosadíte kód hydromasážního systému.

Další možnosti a příslušenství vyberte v objednávkovém formuláři (viz výklopná strana vpravo)

Technické zařízení v poloze 2

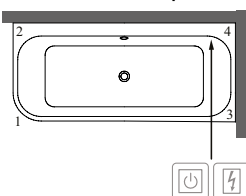

- Přístup přes
- Spinací skříňka
- Ovládání na okraji vany

XX = dosadíte kód barvy

Další informace o barvách jsou uvedeny na stránce na začátku kapitoly.

Další informace o hydromasážních systémech naleznete na straně 582.

ARCHITECTURA (Pro přistavení ke stěně 1800 x 800) akrylátová

NOVINKA

€ bez DPH

- Tvar opěrada:** Symetrické provedení (stejná opěrada)
Součásti dodávky: Nohy jsou standardní součástí dodávky.
Není součástí dodávky: Vhodná odpadová a přepadová armatura (sifon)
Technické informace: Krytka v barvě vany
 Upozornění: baterii nelze umístit doprostřed.
Vhodná sanitární keramika: Architektura
Vhodný nábytkový program: Architektura

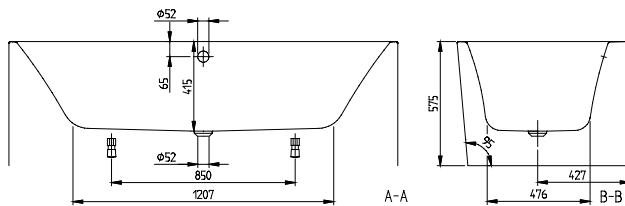
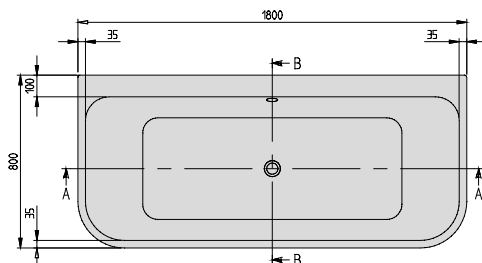

h = Montážní výška (až k okraji)	
Vana vč. panelu	575
Hydromasážní systém	575

Objednací číslo	Popis	Rozměry d x š	Rozměry dna d x š	Hloubka	Obsah (l) vč. 1 osoby	Váha kg	01	kus/pal.
UBA 180 ARE 9CS00V-01	Architektura, pro přistavení ke stěně, bez spoje mezi vanou a panelem	1800 x 800	1207 x 469	415	155	60	2.573,-	1

Příslušenství k vanám:

Objednací číslo	Popis	Cena
U90960461	Odtoková a přepadová armatura, pochromováno	264,-
U90960361	Přepadová sada včetně napouštění přepadem, pochromováno	618,-
UCCON0963	Přerušení potrubí (speciální zařízení proti zpětnému toku), vč. přípojek	332,-
U90170061	Madla, 1 pár = 2 madla, pochromováno	324,-
U906100XX	Multifunkční podhlavník, pěnová hmota, 240 x 150 x 50 mm	130,-

Masážní systémy		Airpools		Hydropools		Combipools		Special Combipool
Objednací číslo	Popis	AE	AC	HE	HC	CE	CC	AP
U__ 180 ARE SA ½ V 01	Cena za hydromasážní systém včetně vany	5.230,-	5.843,-	-	-	-	-	-
U__ 180 ARE SB ½ V 01	Cena za hydromasážní systém včetně vany, vč. napouštění přepadem	5.641,-	6.254,-	-	-	-	-	-

Za __ v čísle výrobku dosadíte kód hydromasážního systému.

½ v čísle výrobku nahradíte požadovaným umístěním technického zařízení (1 = technické zařízení v poloze 1, 2 = technické zařízení v poloze 2). Trysky pro oblast zad se nacházejí na straně technické instalace.

Další možnosti a příslušenství vyberte v objednávkovém formuláři (viz výklopná strana vpravo)

Technické zařízení v poloze 1

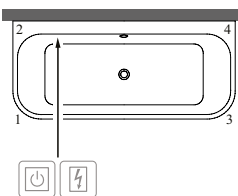

Technické zařízení v poloze 2

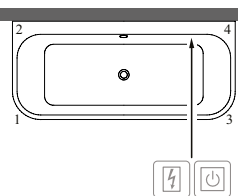

- Přístup přes
- Spínací skříňka
- Ovládání na okraji vany

XX = dosadíte kód barvy

Další informace o barvách jsou uvedeny na stránce na začátku kapitoly.

Další informace o hydromasážních systémech naleznete na straně 582.

AVEO (Oválné 1900 x 950) Quarryl®

€ bez DPH

Tvar opěrada: Asymetrické provedení (něstejná opěrada)
Součást dodávky: Včetně noh (samolepicích), nastavitelné od 130 do 180 mm
Není součástí dodávky: Prodloužený odpad a přepad nutný.
Technické informace: **Cena vany v barvě Stone White (RW) s hydromasážním systémem je na vyžádání.**

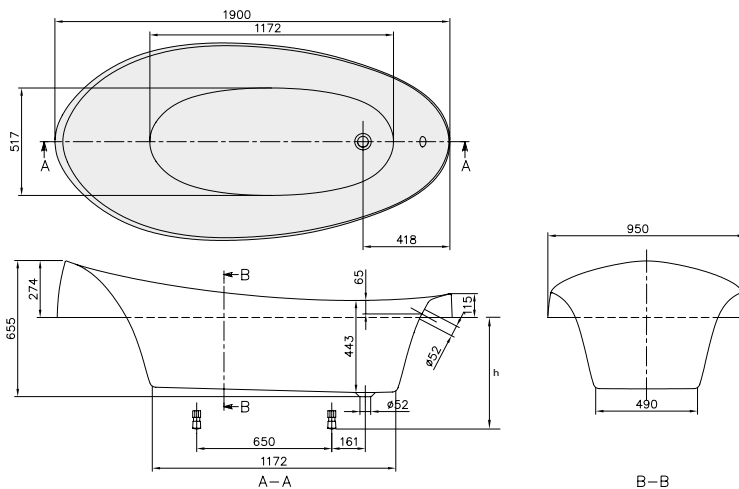

Quarryl®

h = Montážní výška (až k okraji)	
Vana	490 - 540
Hydromasážní systém	520 - 570

Objednací číslo	Popis	Rozměry d x š	Rozměry dna d x š	Hloubka	Obsah (l) vč. 1 osoby	Váha kg	01	RW	kus/pal.
UBQ 194 AVE 7V-XX	Aveo, verze k zabudování	1900 x 950	1170 x 540	443	245	50,8	4.229,-	4.540,-	1

Příslušenství k vanám:

Objednací číslo	Popis	Cena
U90960461	Odtoková a přepadová armatura, pochromováno	264,-
UCCON0963	Přerušení potrubí (speciální zařízení proti zpětnému toku), vč. přípojek	332,-
U90960361	Přepadová sada včetně napouštění přepadem, pochromováno	618,-
U906100XX	Multifunkční podhlavník, pěnová hmota, 240 x 150 x 50 mm	130,-

Masážní systémy		Airpools		Hydropools		Combipools		Special Combipool
Objednací číslo	Popis	AE	AC	HE	HC	CE	CC	AP
U__194 AVE 7A ½ V 01	Cena za hydromasážní systém včetně vany	6.886,-	7.499,-	7.020,-	9.153,-	8.486,-	10.618,-	16.220,-
U__194 AVE 7B ½ V 01	Cena za hydromasážní systém včetně vany, vč. armatury Multiplex Trio	7.504,-	8.117,-	7.638,-	9.771,-	9.104,-	11.236,-	16.838,-

U těchto hydromasážních systémů přesahuje technické zařízení obrys vany:

Technické zařízení v poloze 1	Stěna 1-2	Stěna 1-3	Stěna 2-4	Stěna 1-2	Stěna 1-3	Stěna 2-4
	-	-	-	-	-	-
	-	-	-	-	-	-
	-	-	-	-	-	-
	-	-	-	-	-	-
	-	-	-	-	-	-
	-	-	-	-	-	-

Za __ v čísle výrobku dosadíte kód hydromasážního systému.

½ v čísle výrobku nahradíte požadovaným umístěním technického zařízení (1 = technické zařízení v poloze 1, 2 = technické zařízení v poloze 2). Trysky pro oblast zad se nacházejí na straně technické instalace.

Další možnosti a příslušenství vyberte v objednávkovém formuláři (viz výklopná strana vpravo)

Technické zařízení v poloze 1

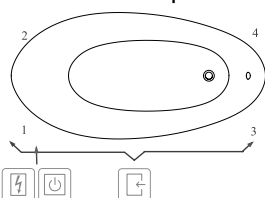

Technické zařízení v poloze 2

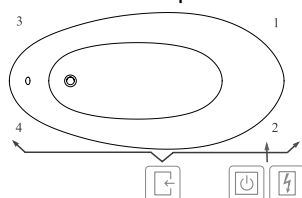

- Přístup přes
- Spínací skříňka
- Ovládání na okraji vany

XX = dosadíte kód barvy
 Další informace o barvách jsou uvedeny na stránce na začátku kapitoly.
 Další informace o hydromasážních systémech naleznete na straně 582.

AVEO (verze do prostoru 1900 x 950) Quaryl®

€ bez DPH

Tvar opěradla:

Asymetrické provedení (nestejná opěradla)

Součást dodávky:

Vhodný odtok a přepad (Chrome) se dodává jako standard.

Technické informace:

Vana a panel z quarylu® (dvě části). Panel slouží současně jako podstavec (výška panelu je 555 mm.).
Informace o hydromasážních systémech jsou k dispozici na vyžádání.

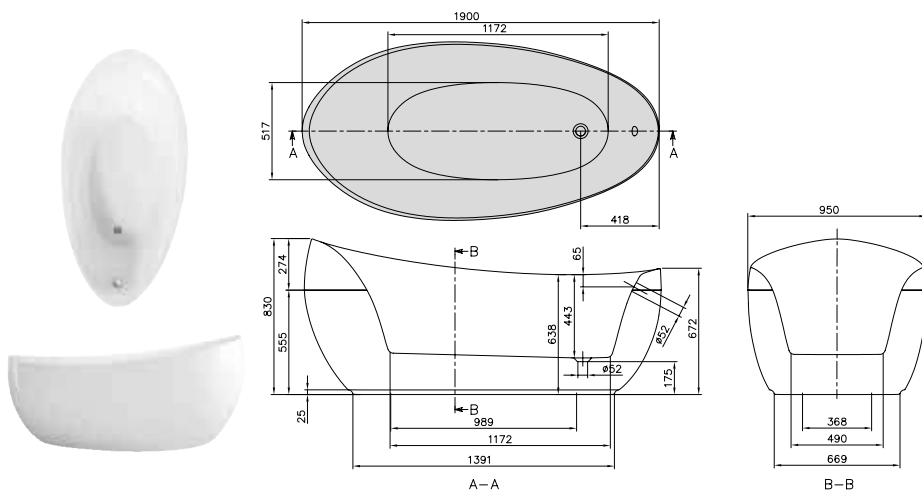

Quaryl®

VANY

Objednací číslo	Popis	Rozměry d x š	Rozměry dna d x š	Hloubka	Obsah (l) vč. 1 osoby	Váha kg	01	RW	kus/pal.
UBQ 194 AVE 9PDV-XX	Aveo, verze do prostoru, vč. quarylového panelu v barvě vany, s pochromovanou odpadovou a přepadovou armaturou	1900 x 950	1170 x 540	443	245	98,4	7.803,-	8.320,-	1

Príslušenství k vanám:

Objednací číslo	Popis	Cena
UCCON963	Přerušení potrubí (speciální zařízení proti zpětnému toku), vč. přípojek	332,-
U90960361	Přepadová sada včetně napouštění přepadem, pochromováno	618,-
U906100XX	Multifunkční podhlavník, pěnová hmota, 240 x 150 x 50 mm	130,-

XX = dosadte kód barvy

Další informace o barvách jsou uvedeny na stránce na začátku kapitoly.

Další informace o hydromasážních systémech naleznete na straně 582.

AVEO NEW GENERATION (verze do prostoru 1900 x 950) Quaryl®

€ bez DPH

Tvar opěradla:

Asymetrické provedení (nestejná opěradla)

Součást dodávky:

Vhodný odtok a přepad (Chrome) se dodává jako standard.

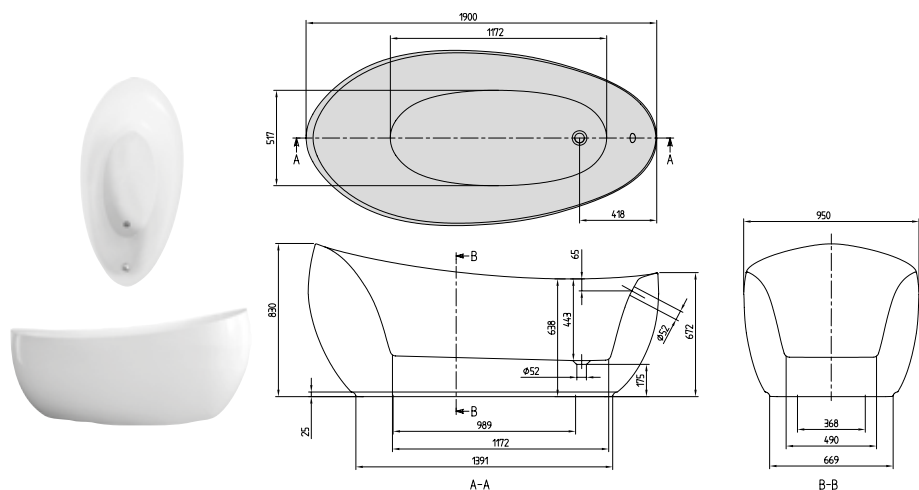

Quaryl®

Objednací číslo	Popis	Rozměry d x š	Rozměry dna d x š	Hloubka	Obsah (l) vč. 1 osoby	Váha kg	01	RW	kus/pal.
UBQ 194 AVE 9W1V-XX	Aveo New Generation, verze do prostoru, bez spoje mezi vanou a panelem, vč. namontované výpusti a přepadu (pochromované)	1900 x 950	1170 x 540	443	245	97,9	8.327,-	8.842,-	1
UBQ 194 AVE 9T1V-XX	Aveo New Generation, verze do prostoru, bez spoje mezi vanou a panelem, vč. namontované armatury Multiplex Trio (pochromované)						8.692,-	9.211,-	1

Příslušenství k vanám:

Objednací číslo	Popis	Cena
UCCON0963	Přerušení potrubí (speciální zařízení proti zpětnému toku), vč. přípojek	332,-
U906100XX	Multifunkční podhlavník, pěnová hmota, 240 x 150 x 50 mm	130,-

XX = dosadíte kód barvy

Další informace o barvách jsou uvedeny na stránce na začátku kapitoly.

Další informace o hydromasážních systémech naleznete na straně 582.

AVEO NEW GENERATION (verze do prostoru 1900 x 950) Quarry[®], Colour on Demand

€ bez DPH

Tvar opěradla:

Asymetrické provedení (nestejná opěradla)

Součást dodávky:

Vhodný odtok a přeпад (Chrome) se dodává jako standard.

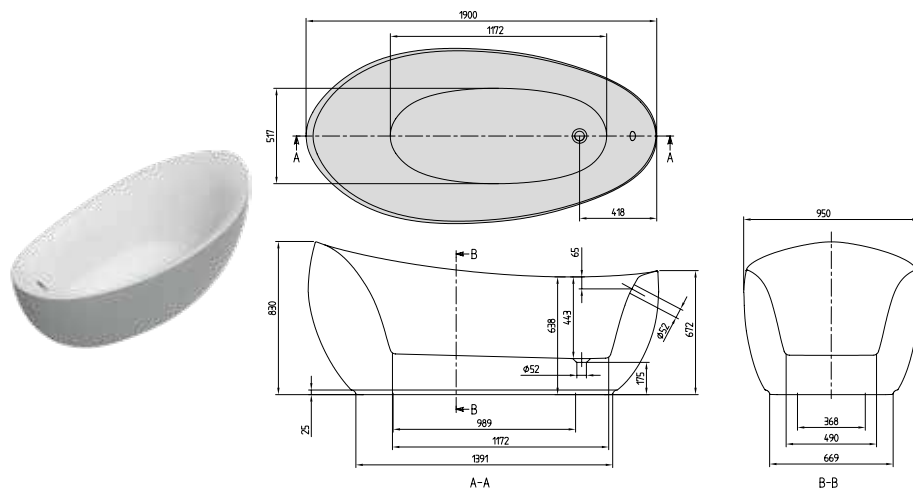

Quarry[®]

Objednací číslo	Popis	Rozměry d x š	Rozměry dna d x š	Hloubka	Obsah (l) vč. 1 osoby	Váha kg	01	RW	kus/pal.
UBQ 194 AVE 9W1BCV-XX	Aveo New Generation, verze do prostoru, bez spoje mezi vanou a panelem, Colour on Demand (Quarry [®]), vč. namontované výpustí a přeпад (pochromované)	1900 x 950	1170 x 540	443	245	97,9	9.305,-	9.821,-	1
UBQ 194 AVE 9T1BCV-XX	Aveo New Generation, verze do prostoru, bez spoje mezi vanou a panelem, Colour on Demand (Quarry [®]), vč. namontované armatury Multiplex Trio (pochromované)						9.672,-	10.188,-	1

Příslušenství k vanám:

Objednací číslo	Popis	Cena
UCCON0963	Přerušení potrubí (speciální zařízení proti zpětnému toku), vč. přípojek	332,-
U906100XX	Multifunkční podhlavník, pěnová hmota, 240 x 150 x 50 mm	130,-

Zakázková výroba provedení Colour on Demand: doba výroby 3 týdny. Pro vyřízení vaší objednávky použijte prosím vždy objednávkový formulář za kapitolou Vany na straně 575-576.

XX = dosadte kód barvy

Další informace o barvách jsou uvedeny na stránce na začátku kapitoly.

Další informace o hydromasážních systémech naleznete na straně 582.

CETUS (Oválné 1750 x 750) Quarryl®

€ bez DPH

Tvar opěradyla:	Symetrické provedení (stejná opěradyla)
Součást dodávky:	Včetně noh (samolepicích), nastavitelné od 130 do 180 mm
Není součástí dodávky:	Prodloužený odpad a přepad nutný.
Technické informace:	Informace o hydromasážních systémech jsou k dispozici na vyžádání.

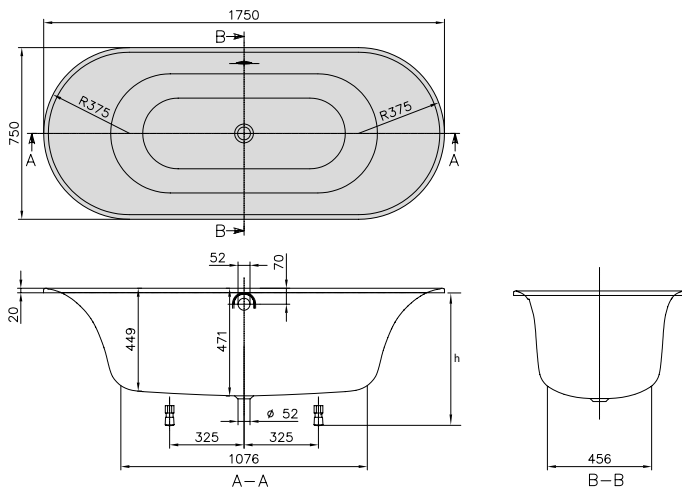

Quarryl®

h = Montážní výška (až k okraji)	
Vana	605 - 655

Objednací číslo	Popis	Rozměry d x š	Rozměry dna d x š	Hloubka	Obsah (l) vč. 1 osoby	Váha kg	01	kus/pal.
UBQ 175 CEU 7V-XX	Cetus	1750 x 750	1080 x 460	471	140	31,8	2.305,-	8

Příslušenství k vanám:

Objednací číslo	Popis	Cena
U90960461	Odtoková a přepadová armatura, pochromováno	264,-
UCCON0963	Přerušení potrubí (speciální zařízení proti zpětnému toku), vč. přípojek	332,-
U90960361	Přepadová sada včetně napouštění přepadem, pochromováno	618,-
U906100XX	Multifunkční podhlavník, pěnová hmota, 240 x 150 x 50 mm	130,-

XX = dosadíte kód barvy

Další informace o barvách jsou uvedeny na stránce na začátku kapitoly.
Další informace o hydromasážních systémech naleznete na straně 582.

VANY COLLARO

€ bez DPH

Akrylátové vany s barevně sladěnou odtokovou a přepadovou krytkou



- Díky rozmanitým možnostem instalace se hodí pro koupelny nejrůznějších velikostí:
- Vestavné vany 160 × 75 cm, 170 × 75 cm, 180 × 80 cm a 190 × 90 cm
- Vany k přisazení ke stěně a rohové vany 180 × 80 cm
- Prémiový design s prvními monolitickými vanami z akrylátu od společnosti Villeroy&Boch
- Dokonalá možnost kombinace s umyvadly Collaro díky jednotnému designovému jazyku přesahujícímu rámec jednotlivých kolekcí

VANY

Možnosti individuálních kombinací



Ventil Push-to-Open a integrovaný přepad se dodávají standardně v provedení Chrome

Odtoková a přepadová krytka hodící se k armaturám Villeroy & Boch volitelně dodávaná v provedeních Chrome, Black Matt, Gold, Stone White nebo bílá Alpin

Volitelně je k dostání přívod vody integrovaný do přepadu

Barvy van



01 bílá Alpin

RW Stone White*

**jen vestavné vany*

Barvy viditelných částí



Gold

Chrome

Black Matt

Stone White

01 bílá Alpin

Volitelné Colour on Demand



Objednávkový formulář s.
575-576

VANY COLLARO (KE STĚNĚ)

€ bez DPH

Takto si správným způsobem objednáte vanu Collaro pro přistavení ke stěně

Číslo výrobku koupací vany Collaro pro přistavení ke stěně se sestaví následujícím způsobem:

UBA 180 COR 9 __ ZZ V Y XX

Všimněte si prosím, že místo běžné pomlčky uvádíte před kódem barvy "XX" kód "Y". V případě rohových van a van pro přistavení zadní stranou ke stěně následuje tedy bezprostředně za „V“ písmeno D, E, J nebo N.

Upozornění: Vestavné vany lze objednávat obvyklým způsobem.

Krok 1: Za __ v čísle výrobku dosadíte variantu instalace koupací vany.

- CS = Vany ke stěně 180 x 80 cm
- CL = Vany ke stěně, levostranný model 180 x 80 cm
- CR = Vany ke stěně, pravostranný model 180 x 80 cm

Krok 2: Nahradíte prosím ZZ v čísle výrobku zvolenou barvou:

- BC = S variantou Bicolour (viz objednávkový formulář s Colour on Demand na straně 575-576)
- 00 = Bez varianty Bicolour

Krok 3: Nahradíte prosím znak Y v objednací kódu vámi vybranou variantou přepadové sady:

- D = Odpad a přepad v chromové barvě
- J = Odpad a přepad ve zlaté barvě
- N = Odpad a přepad v barvě Black Matt
- T = Odpad a přepad ve Stone White barvě
- P = Odpad a přepad v barvě bílá Alpin

Krok 4: Nahradíte XX v kódu výrobku barvou vany:

- 01 = bílá Alpin
- RW = Stone White *

**jen vestavné vany*

Příklad:

Kód výrobku	Popis
UBA 180 COR 9CSBCVJ 01	Collaro, ke stěně, Colour on Demand (barva na vyžádání), zlatá barva krytky

COLLARO (Obdélníkové 1600 x 750) akrylátová

€ bez DPH

Tvar opěrada:	Symetrické provedení (stejná opěrada)
Součást dodávky:	Vhodná přepadová a odpadová armatura se dodává jako standard.
Není součástí dodávky:	Sada noh není standardní součástí dodávky.
Technické informace:	Upozornění: baterii nelze umístit doprostřed. Přívod vody UPCON0137 lze volitelně objednat s odtokovou a přepadovou soupravou. Souprava je pak automaticky dodána ve vhodné barvě ladicí s přívodem: Chrome, Gold nebo Black Matt.
Vhodná sanitární keramika:	Collaro
Vhodný nábytkový program:	Collaro

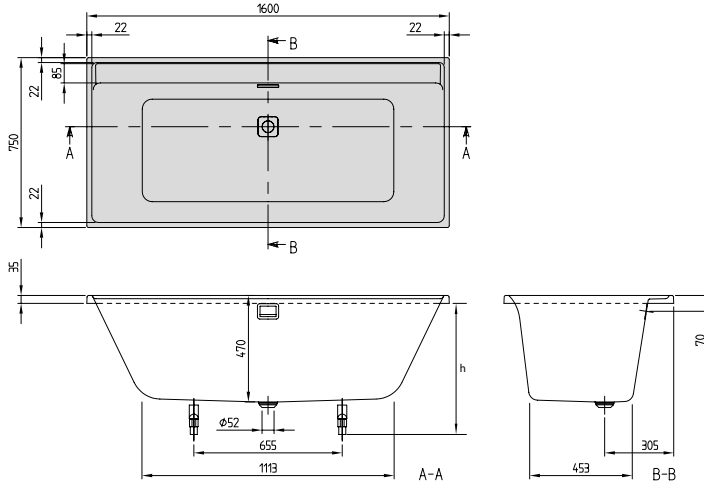

h = Montážní výška (až k okraji)	
Vana	580 - 622
Hydromasážní systém	620 - 650
Profibox 2.0 bez systému	585
Profibox 2.0 vč. systému	625

Objednací číslo	Popis	Rozměry d x š	Rozměry dna d x š	Hloubka	Obsah (l) vč. 1 osoby	Váha kg	01	RW	kus/pal.
UBA 160 COR 2DV-XX	Collaro, verze k zabudování, Chrome	1600 x 750	1113 x 453	470	181	21	1.375,-	1.484,-	10
UBA 160 COR 2JV-XX	Collaro, verze k zabudování, Gold						1.513,-	1.632,-	10
UBA 160 COR 2NV-XX	Collaro, verze k zabudování, Black Matt						1.513,-	1.632,-	10
UBA 160 COR 2PV-01	Collaro, verze k zabudování, bílá Alpin						1.375,-		10
UBA 160 COR 2TV-RW	Collaro, verze k zabudování, Stone White							1.484,-	10

Příslušenství k vanám:

Objednací číslo	Popis	Cena
U99740000	Nohy pro vany, plastové, pro vany s plochým dnem, nastavitelné od 130 do 180 mm	115,-
UCCON0963	Přerušení potrubí (speciální zařízení proti zpětnému toku), vč. přípojek	332,-
UPCON0137	Napouštění vody, plastové, integrované v přepadu, maximální průtok: 20 l/min	294,-
U90170061	Madla, 1 pár = 2 madla, pochromováno	324,-
U906100XX	Multifunkční podhlavník, pěnová hmota, 240 x 150 x 50 mm	130,-

Namontované volitelné příslušenství k vanám viz: Objednávkový formulář viz výklopná strana vpravo	pouze vana	Airpools		Hydropools		Combipools		Special
		AE	AC	HE	HC	CE	CC	AP
Profibox 2.0, do výklenku	1.148,-	<input type="radio"/>	<input type="radio"/>	<input type="radio"/>	-	<input type="radio"/>	-	-
Profibox 2.0, do rohu	1.376,-	<input type="radio"/>	<input type="radio"/>	<input type="radio"/>	-	<input type="radio"/>	-	-

Masážní systémy	Objednací číslo	Popis	Airpools		Hydropools		Combipools		Special
			AE	AC	HE	HC	CE	CC	AP
	U__ 160 COR 2A ½ V 01	Cena za hydromasážní systém včetně vany	4.032,-	4.645,-	4.166,-	6.299,-	5.632,-	7.764,-	13.366,-
	U__ 160 COR 2A ½ V RW	Cena za hydromasážní systém včetně vany	4.141,-	4.754,-	4.275,-	6.408,-	5.741,-	7.873,-	13.475,-
	U__ 160 COR 2B ½ V 01	Cena za hydromasážní systém včetně vany, vč. napouštění přepadem	4.326,-	4.939,-	4.460,-	6.593,-	5.926,-	8.058,-	13.660,-
	U__ 160 COR 2B ½ V RW	Cena za hydromasážní systém včetně vany, vč. napouštění přepadem	4.435,-	5.048,-	4.569,-	6.702,-	6.035,-	8.167,-	13.769,-

U těchto hydromasážních systémů přesahuje technické zařízení obrys vany:

Technické zařízení v poloze 1	Stěna 1-3	-	-	-	+10	-	+10	+35
Technické zařízení v poloze 2	Stěna 3-4	-	-	-	-	-	-	+65
	Stěna 1-2	-	-	-	-	-	-	+65
	Stěna 1-3	-	-	-	+10	-	+10	+35

Za __ v čísle výrobku dosadíte kód hydromasážního systému.

½ v čísle výrobku nahradíte požadovaným umístěním technického zařízení (1 = technické zařízení v poloze 1, 2 = technické zařízení v poloze 2). Trysky pro oblast zad se nacházejí na straně technické instalace.

Další možnosti a příslušenství vyberte v objednávkovém formuláři (viz výklopná strana vpravo)

Technické zařízení v poloze 1

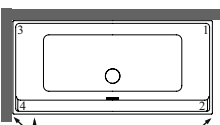

Symbol "O" znamená: tato varianta je možná

Technické zařízení v poloze 2

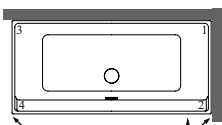

- Přístup přes
- Spínací skříňka
- Ovládání na okraji vany

XX = dosadíte kód barvy

Další informace o barvách jsou uvedeny na stránce na začátku kapitoly.

Další informace o hydromasážních systémech naleznete na straně 582.

COLLARO (Obdélníkové 1700 x 750) akrylátová

€ bez DPH

Tvar opěrada:	Symetrické provedení (stejná opěrada)
Součást dodávky:	Vhodná přepadová a odpadová armatura se dodává jako standard.
Není součástí dodávky:	Sada noh není standardní součástí dodávky.
Technické informace:	Upozornění: baterii nelze umístit doprostřed. Přívod vody UPCON0137 lze volitelně objednat s odtokovou a přepadovou soupravou. Souprava je pak automaticky dodána ve vhodné barvě ladicí s přívodem: Chrome, Gold nebo Black Matt.
Vhodná sanitární keramika:	Collaro
Vhodný nábytkový program:	Collaro

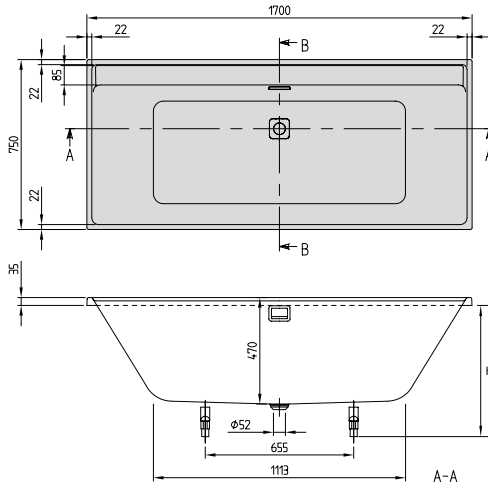

h = Montážní výška (až k okraj)	
Vana	580 - 622
Hydromasážní systém	620 - 650
Profibox 2.0 bez systému	585
Profibox 2.0 vč. systému	625

Objednací číslo	Popis	Rozměry d x š	Rozměry dna d x š	Hloubka	Obsah (l) vč. 1 osoby	Váha kg	01	RW	kus/pal.
UBA 170 COR 2DV-XX	Collaro, verze k zabudování, Chrome	1700 x 750	1114 x 453	470	190	22	1.529,-	1.649,-	10
UBA 170 COR 2JV-XX	Collaro, verze k zabudování, Gold						1.682,-	1.813,-	10
UBA 170 COR 2NV-XX	Collaro, verze k zabudování, Black Matt						1.682,-	1.813,-	10
UBA 170 COR 2PV-01	Collaro, verze k zabudování, bílá Alpin						1.529,-		10
UBA 170 COR 2TV-RW	Collaro, verze k zabudování, Stone White							1.649,-	10

Příslušenství k vanám:

Objednací číslo	Popis	Cena
U99740000	Nohy pro vany, plastové, pro vany s plochým dnem, nastavitelné od 130 do 180 mm	115,-
UCCON0963	Přerušení potrubí (speciální zařízení proti zpětnému toku), vč. přípojek	332,-
UPCON0137	Napouštění vody, plastové, integrované v přepadu, maximální průtok: 20 l/min	294,-
U90170061	Madla, 1 pár = 2 madla, pochromováno	324,-
U906100XX	Multifunkční podhlavník, pěnová hmota, 240 x 150 x 50 mm	130,-

Namontované volitelné příslušenství k vanám viz:

Objednávkový formulář viz výklopná strana vpravo

Objednací číslo	Cena	pouze vana	Airpools		Hydropools		Combipools		Special
			AE	AC	HE	HC	CE	CC	AP
Profibox 2.0, do výklenku	1.148,-	<input type="radio"/>	<input type="radio"/>	<input type="radio"/>	<input type="radio"/>	-	<input type="radio"/>	-	-
Profibox 2.0, do rohu	1.376,-	<input type="radio"/>	<input type="radio"/>	<input type="radio"/>	<input type="radio"/>	-	<input type="radio"/>	-	-

Masážní systémy

Objednací číslo	Popis	Airpools		Hydropools		Combipools		Special
		AE	AC	HE	HC	CE	CC	AP
U__ 170 COR 2A ½ V 01	Cena za hydromasážní systém včetně vany	4.186,-	4.799,-	4.320,-	6.453,-	5.786,-	7.918,-	13.520,-
U__ 170 COR 2A ½ V RW	Cena za hydromasážní systém včetně vany	4.306,-	4.919,-	4.440,-	6.573,-	5.906,-	8.038,-	13.640,-
U__ 170 COR 2B ½ V 01	Cena za hydromasážní systém včetně vany, vč. napouštění přepadem	4.480,-	5.093,-	4.614,-	6.747,-	6.080,-	8.212,-	13.814,-
U__ 170 COR 2B ½ V RW	Cena za hydromasážní systém včetně vany, vč. napouštění přepadem	4.600,-	5.213,-	4.734,-	6.867,-	6.200,-	8.332,-	13.934,-

U těchto hydromasážních systémů přesahuje technické zařízení obrys vany:

Technické zařízení v poloze	Stěna	AE	AC	HE	HC	CE	CC	AP
Technické zařízení v poloze 1	Stěna 1-3	-	-	-	+10	-	+10	+30
	Stěna 3-4	-	-	-	-	-	-	+40
Technické zařízení v poloze 2	Stěna 1-2	-	-	-	-	-	-	+40
	Stěna 1-3	-	-	-	+10	-	+10	+30

Za __ v čísle výrobku dosadíte kód hydromasážního systému.

½ v čísle výrobku nahradíte požadovaným umístěním technického zařízení (1 = technické zařízení v poloze 1, 2 = technické zařízení v poloze 2). Trysky pro oblast zad se nacházejí na straně technické instalace.

Další možnosti a příslušenství vyberte v objednávkovém formuláři (viz výklopná strana vpravo)

Technické zařízení v poloze 1

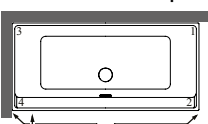

Symbol "O" znamená: tato varianta je možná

Technické zařízení v poloze 2

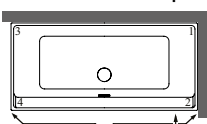

- Přístup přes
- Spínací skříňka
- Ovládání na okraj vany

XX = dosadíte kód barvy

Další informace o barvách jsou uvedeny na stránce na začátku kapitoly.

Další informace o hydromasážních systémech naleznete na straně 582.

COLLARO (Obdélníkové 1800 x 800) akrylátová

€ bez DPH

Tvar opěrada:	Symetrické provedení (stejná opěrada)
Součást dodávky:	Vhodná přepadová a odpadová armatura se dodává jako standard.
Není součástí dodávky:	Sada noh není standardní součástí dodávky.
Technické informace:	Upozornění: baterii nelze umístit doprostřed. Přívod vody UPCON0137 lze volitelně objednat s odtokovou a přepadovou soupravou. Souprava je pak automaticky dodána ve vhodné barvě ladicí s přívodem: Chrome, Gold nebo Black Matt.
Vhodná sanitární keramika:	Collaro
Vhodný nábytkový program:	Collaro

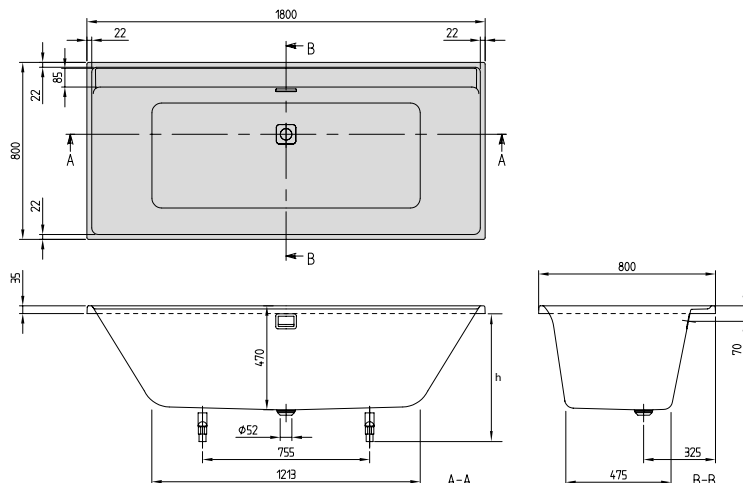

h = Montážní výška (až k okraji)	
Vana	580 - 622
Hydromasážní systém	620 - 650
Profibox 2.0 bez systému	585
Profibox 2.0 vč. systému	625

Objednací číslo	Popis	Rozměry d x š	Rozměry dna d x š	Hloubka	Obsah (l) vč. 1 osoby	Váha kg	01	RW	kus/pal.
UBA 180 COR 2DV-XX	Collaro, verze k zabudování, Chrome	1800 x 800	1213 x 475	470	190	24	1.634,-	1.764,-	10
UBA 180 COR 2JV-XX	Collaro, verze k zabudování, Gold						1.799,-	1.939,-	10
UBA 180 COR 2NV-XX	Collaro, verze k zabudování, Black Matt						1.799,-	1.939,-	10
UBA 180 COR 2PV-01	Collaro, verze k zabudování, bílá Alpin						1.634,-	1.764,-	10
UBA 180 COR 2TV-RW	Collaro, verze k zabudování, Stone White						1.764,-	1.764,-	10

Příslušenství k vanám:

Objednací číslo	Popis	Cena
U99740000	Nohy pro vany, plastové, pro vany s plochým dnem, nastavitelné od 130 do 180 mm	115,-
UCCON0963	Přerušení potrubí (speciální zařízení proti zpětnému toku), vč. přípojek	332,-
UPCON0137	Napouštění vody, plastové, integrované v přepadu, maximální průtok: 20 l/min	294,-
U90170061	Madla, 1 pár = 2 madla, pochromováno	324,-
U906100XX	Multifunkční podhlavník, pěnová hmota, 240 x 150 x 50 mm	130,-

Namontované volitelné příslušenství k vanám viz: Objednávkový formulář viz výklopná strana vpravo	pouze vana	Airpools		Hydropools		Combipools		Special Combipool
		AE	AC	HE	HC	CE	CC	AP
Profibox 2.0, do výklenku	<input type="radio"/>	<input type="radio"/>	<input type="radio"/>	<input type="radio"/>	-	<input type="radio"/>	-	-
Profibox 2.0, do rohu	<input type="radio"/>	<input type="radio"/>	<input type="radio"/>	<input type="radio"/>	-	<input type="radio"/>	-	-

Masážní systémy		Airpools		Hydropools		Combipools		Special Combipool
Objednací číslo	Popis	AE	AC	HE	HC	CE	CC	AP
U__ 180 COR 2A ½ V 01	Cena za hydromasážní systém včetně vany	4.291,-	4.904,-	4.425,-	6.558,-	5.891,-	8.023,-	13.625,-
U__ 180 COR 2A ½ V RW	Cena za hydromasážní systém včetně vany	4.421,-	5.034,-	4.555,-	6.688,-	6.021,-	8.153,-	13.755,-
U__ 180 COR 2B ½ V 01	Cena za hydromasážní systém včetně vany, vč. napouštění přepadem	4.585,-	5.198,-	4.719,-	6.852,-	6.185,-	8.317,-	13.919,-
U__ 180 COR 2B ½ V RW	Cena za hydromasážní systém včetně vany, vč. napouštění přepadem	4.715,-	5.328,-	4.849,-	6.982,-	6.315,-	8.447,-	14.049,-

U těchto hydromasážních systémů přesahuje technické zařízení obrys vany:

Technické zařízení v poloze 1	Stěna 1-3	-	-	-	+5	-	+5	+25
Technické zařízení v poloze 1	Stěna 3-4	-	-	-	-	-	-	+30
Technické zařízení v poloze 2	Stěna 1-2	-	-	-	-	-	-	+30
Technické zařízení v poloze 2	Stěna 1-3	-	-	-	+5	-	+5	+25

Za __ v čísle výrobku dosadíte kód hydromasážního systému.



½ v čísle výrobku nahradíte požadovaným umístěním technického zařízení (1 = technické zařízení v poloze 1, 2 = technické zařízení v poloze 2). Trysky pro oblast zad se nacházejí na straně technické instalace.

Další možnosti a příslušenství vyberte v objednávkovém formuláři (viz výklopná strana vpravo)

Technické zařízení v poloze 1

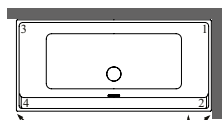
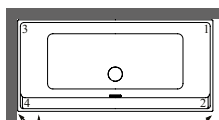
Technické zařízení v poloze 2



-  Přístup přes
-  Spínací skříňka
-  Ovládání na okraji vany

Symbol "O" znamená: tato varianta je možná

XX = dosadíte kód barvy

Další informace o barvách jsou uvedeny na stránce na začátku kapitoly.

Další informace o hydromasážních systémech naleznete na straně 582.

COLLARO (Obdélníkové 1900 x 900) akrylátová

€ bez DPH

Tvar opěrada:	Symetrické provedení (stejná opěrada)
Součást dodávky:	Vhodná přepadová a odpadová armatura se dodává jako standard.
Není součástí dodávky:	Sada noh není standardní součástí dodávky.
Technické informace:	Upozornění: baterii nelze umístit doprostřed. Přívod vody UPCON0137 lze volitelně objednat s odtokovou a přepadovou soupravou. Souprava je pak automaticky dodána ve vhodné barvě ladicí s přívodem: Chrome, Gold nebo Black Matt.
Vhodná sanitární keramika:	Collaro
Vhodný nábytkový program:	Collaro

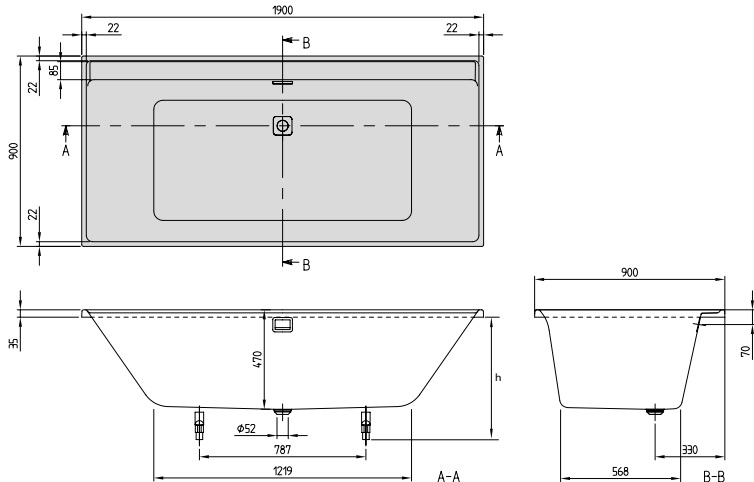

h = Montážní výška (až k okraj)	
Vana	580 - 622
Hydromasážní systém	620 - 650
Profibox 2.0 bez systému	585
Profibox 2.0 vč. systému	625

Objednací číslo	Popis	Rozměry d x š	Rozměry dna d x š	Hloubka	Obsah (l) vč. 1 osoby	Váha kg	01	RW	kus/pal.
UBA 199 COR 2DV-XX	Collaro, verze k zabudování, Chrome	1900 x 900	1219 x 568	470	287	26	1.748,-	1.885,-	10
UBA 199 COR 2JV-XX	Collaro, verze k zabudování, Gold						1.921,-	2.073,-	10
UBA 199 COR 2NV-XX	Collaro, verze k zabudování, Black Matt						1.921,-	2.073,-	10
UBA 199 COR 2PV-01	Collaro, verze k zabudování, bílá Alpin						1.748,-		10
UBA 199 COR 2TV-RW	Collaro, verze k zabudování, Stone White							1.885,-	10

Příslušenství k vanám:

Objednací číslo	Popis	Cena
U99740000	Nohy pro vany, plastové, pro vany s plochým dnem, nastavitelné od 130 do 180 mm	115,-
UPCON0137	Napouštění vody, plastové, integrované v přepadu, maximální průtok: 20 l/min	294,-
UCCON0963	Přerušení potrubí (speciální zařízení proti zpětnému toku), vč. přípojek	332,-
U90170061	Madla, 1 pár = 2 madla, pochromováno	324,-
U906100XX	Multifunkční podhlavník, pěnová hmota, 240 x 150 x 50 mm	130,-

Namontované volitelné příslušenství k vanám viz:

Objednávkový formulář viz výklopná strana vpravo	pouze vana	Airpools		Hydropools		Combipools		Special Combipool
		AE	AC	HE	HC	CE	CC	AP
Profibox 2.0, do výklenku	1.148,-	<input type="radio"/>	<input type="radio"/>	<input type="radio"/>	-	<input type="radio"/>	-	-
Profibox 2.0, do rohu	1.376,-	<input type="radio"/>	<input type="radio"/>	<input type="radio"/>	-	<input type="radio"/>	-	-

Masážní systémy		Airpools		Hydropools		Combipools		Special Combipool
Objednací číslo	Popis	AE	AC	HE	HC	CE	CC	AP
U__199 COR 2A ½ V 01	Cena za hydromasážní systém včetně vany	4.405,-	5.018,-	4.539,-	6.672,-	6.005,-	8.137,-	13.739,-
U__199 COR 2A ½ V RW	Cena za hydromasážní systém včetně vany	4.542,-	5.155,-	4.676,-	6.809,-	6.142,-	8.274,-	13.876,-
U__199 COR 2B ½ V 01	Cena za hydromasážní systém včetně vany, vč. napouštění přepadem	4.699,-	5.312,-	4.833,-	6.966,-	6.299,-	8.431,-	14.033,-
U__199 COR 2B ½ V RW	Cena za hydromasážní systém včetně vany, vč. napouštění přepadem	4.836,-	5.449,-	4.970,-	7.103,-	6.436,-	8.568,-	14.170,-

U těchto hydromasážních systémů přesahuje technické zařízení obrys vany:

Technické zařízení v poloze 1	Stěna 1-3	-	-	-	+5	-	+5	+30
	Stěna 3-4	-	-	-	-	-	-	+20
Technické zařízení v poloze 2	Stěna 1-2	-	-	-	-	-	-	+20
	Stěna 1-3	-	-	-	+5	-	+5	+30

Za __ v čísle výrobku dosadíte kód hydromasážního systému.

½ v čísle výrobku nahraďte požadovaným umístěním technického zařízení (1 = technické zařízení v poloze 1, 2 = technické zařízení v poloze 2). Trysky pro oblast zad se nacházejí na straně technické instalace.

Další možnosti a příslušenství vyberte v objednávkovém formuláři (viz výklopná strana vpravo)

Technické zařízení v poloze 1

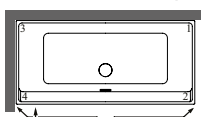

Symbol "O" znamená: tato varianta je možná

Technické zařízení v poloze 2

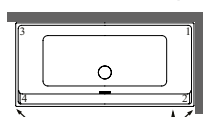

Přístup přes



Spínací skříňka



Ovládání na okraji vany

COLLARO (Pro přistavení ke stěně, levé provedení 1790 x 790) akrylátová

€ bez DPH

Tvar opěrada: Symetrické provedení (stejná opěrada)
Součást dodávky: Vhodná přepadová a odpadová armatura se dodává jako standard.
 Nohy jsou standardní součástí dodávky.
Technické informace: Krytka v barvě vany
 V úseku 390 mm uprostřed dlouhé strany nemohou být otvory pro baterii.
 Přívod vody UPCON0137 lze volitelně objednat s odtokovou a přepadovou soupravou. Souprava je pak automaticky dodána ve vhodné barvě ladicí s přívodem: Chrome, Gold nebo Black Matt.
Vhodná sanitární keramika: Collaro
Vhodný nábytkový program: Collaro

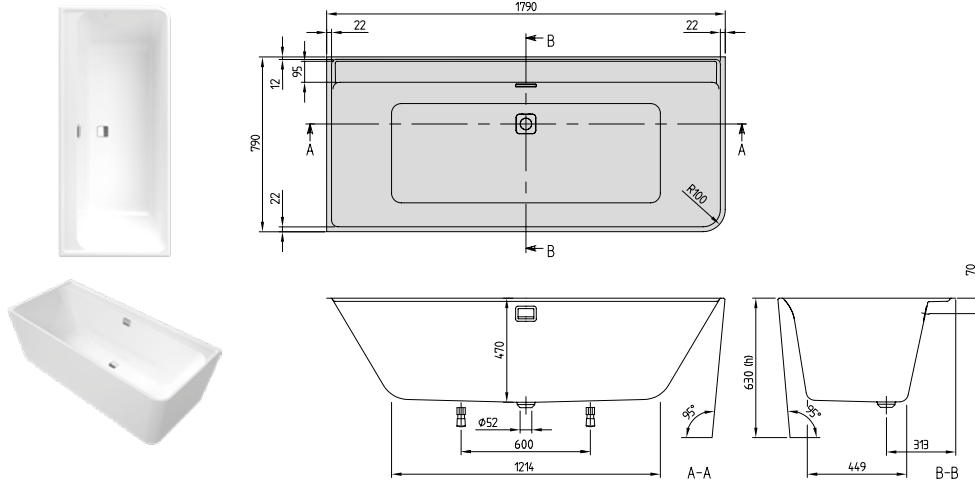

h = Montážní výška (až k okraji)	
Vana vč. panelu	630

Objednací číslo	Popis	Rozměry d x š	Rozměry dna d x š	Hloubka	Obsah (l) vč. 1 osoby	Váha kg	01	kus/pal.
UBA 180 COR 9CL00VD-01	Collaro, pro přistavení ke stěně, rohová verze levá, bez spoje mezi vanou a panelem, Chrome	1790 x 790	1214 x 449	470	218	43	3.122,-	1
UBA 180 COR 9CL00VJ-01	Collaro, pro přistavení ke stěně, rohová verze levá, bez spoje mezi vanou a panelem, Gold						3.437,-	1
UBA 180 COR 9CL00VN-01	Collaro, pro přistavení ke stěně, rohová verze levá, bez spoje mezi vanou a panelem, Black Matt						3.437,-	1
UBA 180 COR 9CL00VP-01	Collaro, pro přistavení ke stěně, rohová verze levá, bez spoje mezi vanou a panelem, bílá Alpin						3.122,-	1

Příslušenství k vanám:

Objednací číslo	Popis	Cena
UCCON0963	Přerušení potrubí (speciální zařízení proti zpětnému toku), vč. přípojek	332,-
UPCON0137	Napouštění vody, plastové, integrované v přepadu, maximální průtok: 20 l/min	294,-
U906100XX	Multifunkční podhlavník, pěnová hmota, 240 x 150 x 50 mm	130,-

Masážní systémy		Airpools		Hydropools		Combipools		Special Combipool
Objednací číslo	Popis	AE	AC	HE	HC	CE	CC	AP
U__180 COR LA 1 V 01	Cena za hydromasážní systém včetně vany	5.779,-	6.392,-	-	-	-	-	-
U__180 COR LB 1 V 01	Cena za hydromasážní systém včetně vany, vč. napouštění přepadem	6.190,-	6.803,-	-	-	-	-	-

Za __ v čísle výrobku dosadíte kód hydromasážního systému.

Další možnosti a příslušenství vyberte v objednávkovém formuláři (viz výklopná strana vpravo)

Technické zařízení v poloze 1

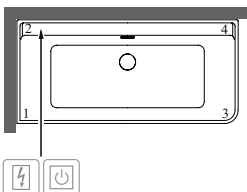

- Přístup přes
- Spínací skříňka
- Ovládání na okraji vany

XX = dosadíte kód barvy
 Další informace o barvách jsou uvedeny na stránce na začátku kapitoly.
 Další informace o hydromasážních systémech naleznete na straně 582.

VANY

COLLARO (Pro přistavení ke stěně, levé provedení 1790 x 790) akrylátová, Colour on Demand

€ bez DPH

Tvar opěrady:	Symetrické provedení (stejná opěrady)
Součásti dodávky:	Vhodná přepadová a odpadová armatura se dodává jako standard. Nohy jsou standardní součástí dodávky.
Technické informace:	Informace o hydromasážních systémech jsou k dispozici na vyžádání. V úseku 390 mm uprostřed dlouhé strany nemohou být otvory pro baterii. Přívod vody UPCON0137 lze volitelně objednat s odtokovou a přepadovou soupravou. Souprava je pak automaticky dodána ve vhodné barvě ladicí s přívodem: Chrome, Gold nebo Black Matt.
Vhodná sanitární keramika:	Collaro
Vhodný nábytkový program:	Collaro

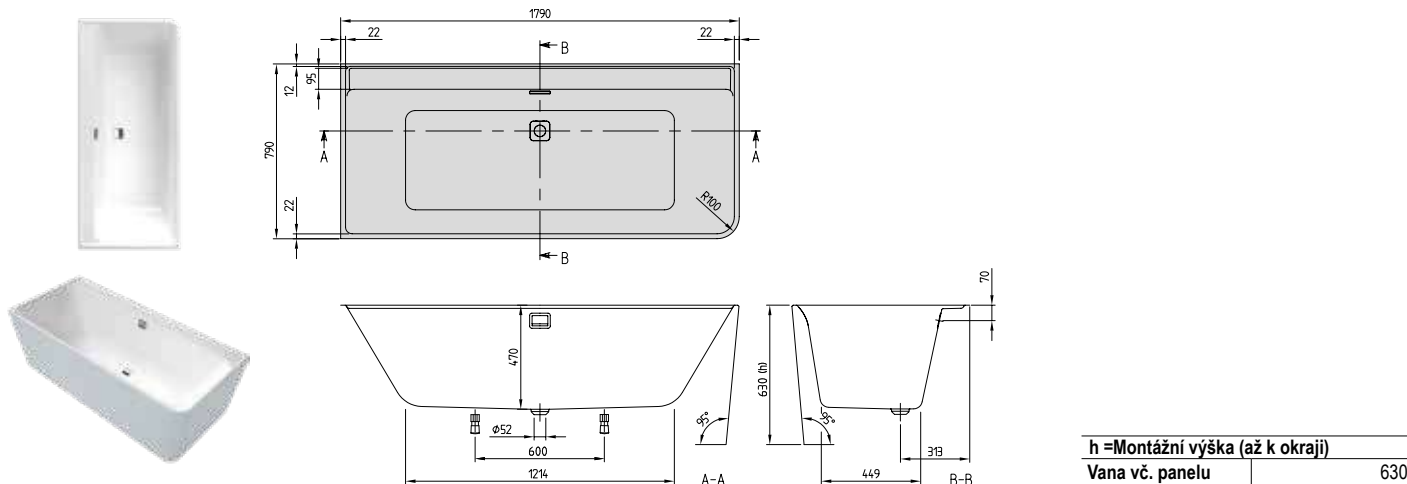

h = Montážní výška (až k okraji)	
Vana vč. panelu	630

Objednací číslo	Popis	Rozměry d x š	Rozměry dna d x š	Hloubka	Obsah (l) vč. 1 osoby	Váha kg	01	kus/pal.
UBA 180 COR 9CLBCVD-01	Collaro, pro přistavení ke stěně, rohová verze levá, Colour on Demand, bez spoje mezi vanou a panelem, Chrome	1790 x 790	1214 x 449	470	218	43	3.944,-	1
UBA 180 COR 9CLBCVJ-01	Collaro, pro přistavení ke stěně, rohová verze levá, Colour on Demand, bez spoje mezi vanou a panelem, Gold						4.257,-	1
UBA 180 COR 9CLBCVN-01	Collaro, pro přistavení ke stěně, rohová verze levá, Colour on Demand, bez spoje mezi vanou a panelem, Black Matt						4.257,-	1
UBA 180 COR 9CLBCVP-01	Collaro, pro přistavení ke stěně, rohová verze levá, Colour on Demand, bez spoje mezi vanou a panelem, bílá Alpin						3.944,-	1

Příslušenství k vanám:

Objednací číslo	Popis	Cena
UCCON0963	Přerušení potrubí (speciální zařízení proti zpětnému toku), vč. přípojek	332,-
UPCON0137	Napouštění vody, plastové, integrované v přepadu, maximální průtok: 20 l/min	294,-
U906100XX	Multifunkční podhlavník, pěnová hmota, 240 x 150 x 50 mm	130,-

Zakázková výroba provedení Colour on Demand: doba výroby 3 týdny. Pro vyřízení vaší objednávky použijte prosím vždy objednávkový formulář za kapitolou Vany na straně 575-576.

XX = dosadíte kód barvy
 Další informace o barvách jsou uvedeny na stránce na začátku kapitoly.
 Další informace o hydromasážních systémech naleznete na straně 582.

COLLARO (Pro přistavení ke stěně, pravé provedení 1790 x 790) akrylátová

€ bez DPH

Tvar opěrada:	Symetrické provedení (stejná opěrada)
Součásti dodávky:	Vhodná přepadová a odpadová armatura se dodává jako standard. Nohy jsou standardní součástí dodávky.
Technické informace:	Informace o hydromasážních systémech jsou k dispozici na vyžádání. Krytka v barvě vany V úseku 390 mm uprostřed dlouhé strany nemohou být otvory pro baterii. Přívod vody UPCON0137 lze volitelně objednat s odtokovou a přepadovou soupravou. Souprava je pak automaticky dodána ve vhodné barvě ladicí s přívodem: Chrome, Gold nebo Black Matt.
Vhodná sanitární keramika:	Collaro
Vhodný nábytkový program:	Collaro

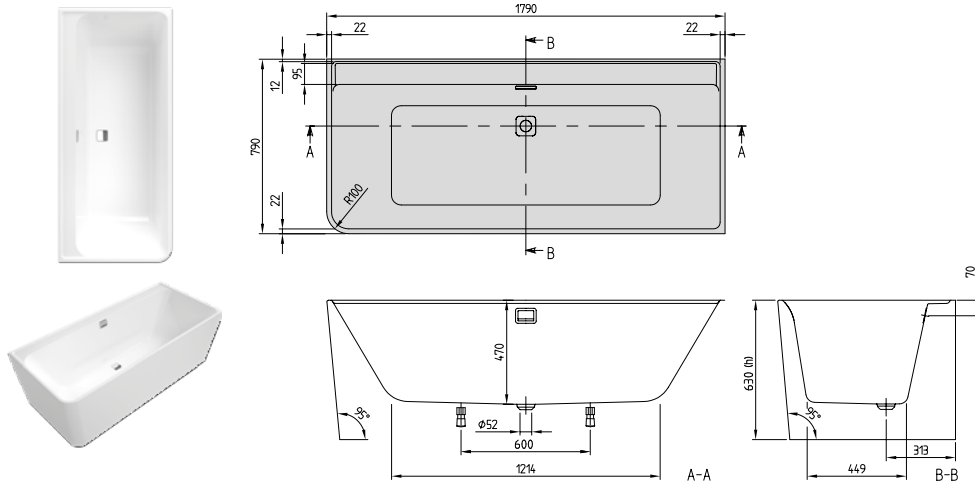

h = Montážní výška (až k okraji)	
Vana vč. panelu	630

Objednací číslo	Popis	Rozměry d x š	Rozměry dna d x š	Hloubka	Obsah (l) vč. 1 osoby	Váha kg	01	kus/pal.
UBA 180 COR 9CR00VD-01	Collaro, pro přistavení ke stěně, rohová verze pravá, bez spoje mezi vanou a panelem, Chrome	1790 x 790	1214 x 449	470	218	43	3.122,-	1
UBA 180 COR 9CR00VJ-01	Collaro, pro přistavení ke stěně, rohová verze pravá, bez spoje mezi vanou a panelem, Gold						3.437,-	1
UBA 180 COR 9CR00VN-01	Collaro, pro přistavení ke stěně, rohová verze pravá, bez spoje mezi vanou a panelem, Black Matt						3.437,-	1
UBA 180 COR 9CR00VP-01	Collaro, pro přistavení ke stěně, rohová verze pravá, bez spoje mezi vanou a panelem, bílá Alpin						3.122,-	1

Příslušenství k vanám:

Objednací číslo	Popis	Cena
UPCON0137	Napouštění vody, plastové, integrované v přepadu, maximální průtok: 20 l/min	294,-
UCCON0963	Přerušení potrubí (speciální zařízení proti zpětnému toku), vč. přípojek	332,-
U906100XX	Multifunkční podhlavník, pěnová hmota, 240 x 150 x 50 mm	130,-

Masážní systémy		Airpools		Hydropools		Combipools		Special Combipool
Objednací číslo	Popis	AE	AC	HE	HC	CE	CC	AP
U__180 COR RA 2 V 01	Cena za hydromasážní systém včetně vany	5.779,-	6.392,-	-	-	-	-	-
U__180 COR RB 2 V 01	Cena za hydromasážní systém včetně vany, vč. napouštění přepadem	6.190,-	6.803,-	-	-	-	-	-

Za __ v čísle výrobku dosadíte kód hydromasážního systému.

Další možnosti a příslušenství vyberte v objednávkovém formuláři (viz výklopná strana vpravo)

Technické zařízení v poloze 2

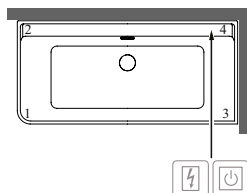

- Přístup přes
- Spínací skříňka
- Ovládání na okraji vany

XX = dosadíte kód barvy

Další informace o barvách jsou uvedeny na stránce na začátku kapitoly.

Další informace o hydromasážních systémech naleznete na straně 582.

VANY

COLLARO (Pro přistavení ke stěně, pravé provedení 1790 x 790) akrylátová, Colour on Demand

€ bez DPH

Tvar opěradyla:	Symetrické provedení (stejná opěradyla)
Součást dodávky:	Vhodná přepadová a odpadová armatura se dodává jako standard. Nohy jsou standardní součástí dodávky.
Technické informace:	Informace o hydromasážních systémech jsou k dispozici na vyžádání. V úseku 390 mm uprostřed dlouhé strany nemohou být otvory pro baterii. Přívod vody UPCON0137 lze volitelně objednat s odtokovou a přepadovou soupravou. Souprava je pak automaticky dodána ve vhodné barvě ladicí s přívodem: Chrome, Gold nebo Black Matt.
Vhodná sanitární keramika:	Collaro
Vhodný nábytkový program:	Collaro

VANY

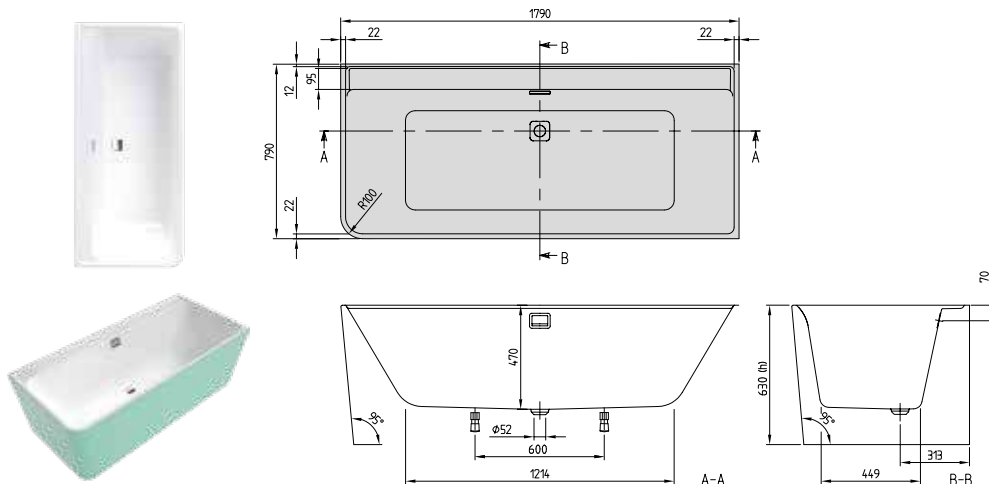

h = Montážní výška (až k okraji)	
Vana vč. panelu	630

Objednací číslo	Popis	Rozměry d x š	Rozměry dna d x š	Hloubka	Obsah (l) vč. 1 osoby	Váha kg	01	kus/pal.
UBA 180 COR 9CRBCVD-01	Collaro, pro přistavení ke stěně, rohová verze pravá, Colour on Demand, bez spoje mezi vanou a panelem, Chrome	1790 x 790	1214 x 449	470	218	43	3.944,-	1
UBA 180 COR 9CRBCVJ-01	Collaro, pro přistavení ke stěně, rohová verze pravá, Colour on Demand (Quaryl®), bez spoje mezi vanou a panelem, Gold						4.257,-	1
UBA 180 COR 9CRBCVN-01	Collaro, pro přistavení ke stěně, rohová verze pravá, Colour on Demand, bez spoje mezi vanou a panelem, Black Matt						4.257,-	1
UBA 180 COR 9CRBCVP-01	Collaro, pro přistavení ke stěně, rohová verze pravá, Colour on Demand, bez spoje mezi vanou a panelem, bílá Alpin						3.944,-	1

Příslušenství k vanám:

Objednací číslo	Popis	Cena
UCCON0963	Přerušení potrubí (speciální zařízení proti zpětnému toku), vč. přípojek	332,-
UPCON0137	Napouštění vody, plastové, integrované v přepadu, maximální průtok: 20 l/min	294,-
U906100XX	Multifunkční podhlavník, pěnová hmota, 240 x 150 x 50 mm	130,-

Zakázková výroba provedení Colour on Demand: doba výroby 3 týdny. Pro vyřízení vaší objednávky použijte prosím vždy objednávkový formulář za kapitolou Vany na straně 575-576.

XX = dosadte kód barvy
 Další informace o barvách jsou uvedeny na stránce na začátku kapitoly.
 Další informace o hydromasážních systémech naleznete na straně 582.

COLLARO (Pro přistavení ke stěně 1795 x 790) akrylátová

€ bez DPH

- Tvar opěrada:** Symetrické provedení (stejná opěrada)
- Součást dodávky:** Vhodná přepadová a odpadová armatura se dodává jako standard.
Nohy jsou standardní součástí dodávky.
- Technické informace:** Krytka v barvě vany
V úseku 390 mm uprostřed dlouhé strany nemohou být otvory pro baterii.
Přívod vody UPCON0137 lze volitelně objednat s odtokovou a přepadovou soupravou. Souprava je pak automaticky dodána ve vhodné barvě ladicí s přívodem: Chrome, Gold nebo Black Matt.
- Vhodná sanitární keramika:** Collaro
- Vhodný nábytkový program:** Collaro

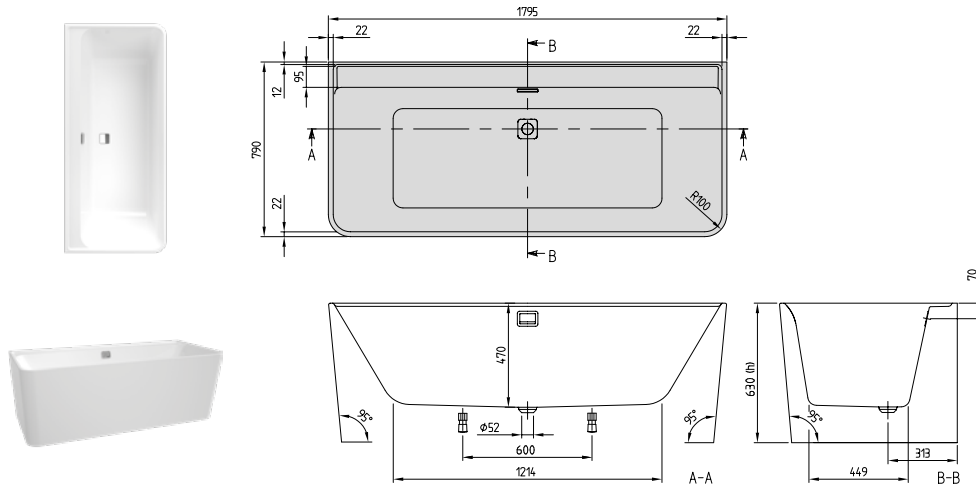

h = Montážní výška (až k okraji)	
Vana vč. panelu	630

Objednací číslo	Popis	Rozměry d x š	Rozměry dna d x š	Hloubka	Obsah (l) vč. 1 osoby	Váha kg	01	kus/pal.
UBA 180 COR 9CS00VD-01	Collaro, pro přistavení ke stěně, bez spoje mezi vanou a panelem, Chrome	1795 x 790	1214 x 449	470	218	43	3.514,-	1
UBA 180 COR 9CS00VJ-01	Collaro, pro přistavení ke stěně, bez spoje mezi vanou a panelem, Gold						3.866,-	1
UBA 180 COR 9CS00VN-01	Collaro, pro přistavení ke stěně, bez spoje mezi vanou a panelem, Black Matt						3.866,-	1
UBA 180 COR 9CS00VP-01	Collaro, pro přistavení ke stěně, bez spoje mezi vanou a panelem, bílá Alpin						3.514,-	1

Příslušenství k vanám:

Objednací číslo	Popis	Cena
UCCON0963	Přerušení potrubí (speciální zařízení proti zpětnému toku), vč. přípojek	332,-
UPCON0137	Napouštění vody, plastové, integrované v přepadu, maximální průtok: 20 l/min	294,-
U906100XX	Multifunkční podhlavník, pěnová hmota, 240 x 150 x 50 mm	130,-

Masážní systémy		Airpools		Hydropools		Combipools		Special Combipool
Objednací číslo	Popis	AE	AC	HE	HC	CE	CC	AP
U__ 180 COR SA ½ V 01	Cena za hydromasážní systém včetně vany	6.171,-	6.784,-	-	-	-	-	-
U__ 180 COR SB ½ V 01	Cena za hydromasážní systém včetně vany, vč. napouštění přepadem	6.582,-	7.195,-	-	-	-	-	-

Za __ v čísle výrobku dosadíte kód hydromasážního systému.

½ v čísle výrobku nahradíte požadovaným umístěním technického zařízení (1 = technické zařízení v poloze 1, 2 = technické zařízení v poloze 2). Trysky pro oblast zad se nacházejí na straně technické instalace.

Další možnosti a příslušenství vyberte v objednávkovém formuláři (viz výklopná strana vpravo)

Technické zařízení v poloze 1

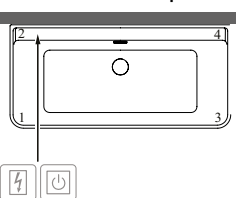

Technické zařízení v poloze 2

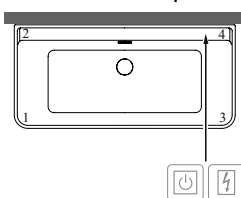

- Přístup přes
- Spínací skříňka
- Ovládání na okraji vany

XX = dosadíte kód barvy

Další informace o barvách jsou uvedeny na stránce na začátku kapitoly.

Další informace o hydromasážních systémech naleznete na straně 582.

COLLARO (Pro přistavení ke stěně 1795 x 790) akrylátová, Colour on Demand

€ bez DPH

Tvar opěrada:	Symetrické provedení (stejná opěrada)
Součást dodávky:	Vhodná přepadová a odpadová armatura se dodává jako standard. Nohy jsou standardní součástí dodávky.
Technické informace:	Informace o hydromasážních systémech jsou k dispozici na vyžádání. V úseku 390 mm uprostřed dlouhé strany nemohou být otvory pro baterii. Přívod vody UPCON0137 lze volitelně objednat s odtokovou a přepadovou soupravou. Souprava je pak automaticky dodána ve vhodné barvě ladicí s přívodem: Chrome, Gold nebo Black Matt.
Vhodná sanitární keramika:	Collaro
Vhodný nábytkový program:	Collaro

VANY

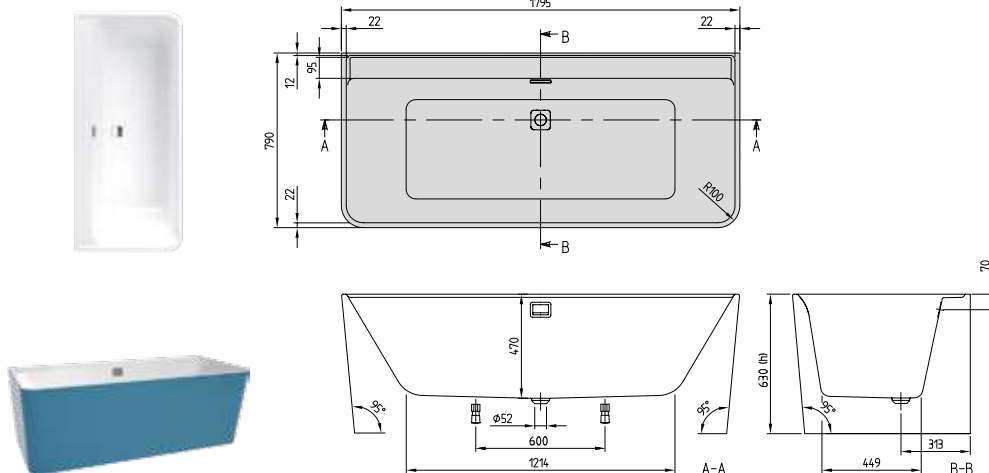

h = Montážní výška (až k okraji)	
Vana vč. panelu	630

Objednací číslo	Popis	Rozměry d x š	Rozměry dna d x š	Hloubka	Obsah (l) vč. 1 osoby	Váha kg	01	kus/pal.
UBA 180 COR 9CSBCVD-01	Collaro, pro přistavení ke stěně, Colour on Demand, bez spoje mezi vanou a panelem, Chrome	1795 x 790	1214 x 449	470	218	43	4.333,-	1
UBA 180 COR 9CSBCVJ-01	Collaro, pro přistavení ke stěně, Colour on Demand, bez spoje mezi vanou a panelem, Gold						4.684,-	1
UBA 180 COR 9CSBCVN-01	Collaro, pro přistavení ke stěně, Colour on Demand, bez spoje mezi vanou a panelem, Black Matt						4.684,-	1
UBA 180 COR 9CSBCVP-01	Collaro, pro přistavení ke stěně, Colour on Demand, bez spoje mezi vanou a panelem, bílá Alpin						4.333,-	1

Příslušenství k vanám:

Objednací číslo	Popis	Cena
UPCON0137	Napouštění vody, plastové, integrované v přepadu, maximální průtok: 20 l/min	294,-
UCCON0963	Přerušení potrubí (speciální zařízení proti zpětnému toku), vč. přípojek	332,-
U906100XX	Multifunkční podhlavník, pěnová hmota, 240 x 150 x 50 mm	130,-

Zakázková výroba provedení Colour on Demand: doba výroby 3 týdny. Pro vyřízení vaší objednávky použijte prosím vždy objednávkový formulář za kapitolou Vany na straně 575-576.

XX = dosadte kód barvy
 Další informace o barvách jsou uvedeny na stránce na začátku kapitoly.
 Další informace o hydromasážních systémech naleznete na straně 582.

VANA FINION



€ bez DPH

Volně stojící vana z materiálu Quarryl® s volitelnou designovou lištou a funkcí Emotion (diodové osvětlení)



- Velikost: 170 x 70 cm
- Jedinečná kombinace kompaktních vnějších rozměrů a velkorysého vnitřního prostoru (srovnatelná s běžnou vanou o rozměrech 180 x 80 cm)
- Ideální pro malé koupelny
- Jemný design díky inovativní monolitické technologii
- Precizní, extrémně malá tloušťka hran 15 mm
- Volitelné Colour on Demand

VANY

Možnosti individuálních kombinací



Ventil Push-to-open a přepad integrovaný do roviny (jako standard ve vybrané barvě Chrome, Gold, Black Matt, White nebo Stone White obsažen v dodávce)

Na přání lze dodat **přívod vody integrovaný ve stěně vany** v barvě ventilu Push-to-open a přepadu (umístění naproti přepadu)

Můžete si zvolit dodání vany jen s design lištou nebo jen s funkcí Emotion (LED podsvícení), případně objednat vanu, která bude mít obojí.

Barvy viditelných částí

Volitelné Colour on Demand



Zlatá



Chrom

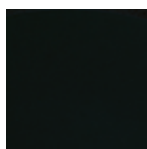

Black Matt



White



Stone White



Objednávkový formulář s. 575-576

VANA FINION



€ bez DPH

Detaily k LED osvětlení

Světelný zdroj	LED/12 V, max. 30 W, IPX5
Energetická třída	A - A++
Barevná teplota světla v Kelvinech	2700 K (teplá bílá) až 6500 K (studená bílá)
Síťový zdroj	230 voltu, 50 Hz, 30 W, IPX5, třída ochrany II

Takto si správným způsobem objednáte vanu Finion

Kód výrobku koupací vany Finion se sestaví následujícím způsobem:

UBQ 177 FIN 7 __ ZZ V Y XX

Všimněte si prosím, že místo běžné pomlčky uvádíte před kódem barvy "XX" kód "Y". Podle volby pak následuje přímo za „V“ 101, 201, 301 nebo 401.

Krok 1: Nahrad'te prosím __ v kódu výrobku barvou ventilu Push-to-open, přepadu a (podle potřeby) předem namontovaného přívodu vody:

- A1 = Ventil Push-to-open a přepad v barvě Chrome
- A3 = Ventil Push-to-open a přepad v barvě Gold
- A4 = Ventil Push-to-open a přepad v barvě Black Matt
- A5 = Ventil Push-to-open a přepad v barvě White
- A6 = Ventil Push-to-open a přepad v barvě Stone White
- N1 = Ventil Push-to-open, přepad a předem namontovaný přívod vody v barvě Chrome
- N3 = Ventil Push-to-open, přepad a předem namontovaný přívod vody v barvě Gold
- N4 = Ventil Push-to-open, přepad a předem namontovaný přívod vody v barvě Black Matt
- N5 = Ventil Push-to-open, přepad a předem namontovaný přívod vody v barvě White
- N6 = Ventil Push-to-open, přepad a předem namontovaný přívod vody v barvě Stone White

Krok 2: Nahrad'te prosím ZZ v čísle výrobku zvolenou barvou:

- BC = S variantou Bicolour (viz objednávkový formulář s Colour on Demand na straně 575-576)
- 00 = Bez varianty Bicolour

Krok 3: Nahrad'te prosím Y v kódu výrobku volbou pro lištu Design* a funkci Emotion**:

- 1 = S lištou Design, s funkcí Emotion
- 2 = S lištou Design, bez funkce Emotion
- 3 = Bez lišty Design, s funkcí Emotion
- 4 = Bez lišty Design, bez funkce Emotion

* Lišta Design se vždy dodává v barvě ventilu Push-to-open a přepadu

** Pro ovládání funkce Emotion u vany je nutné samostatné dálkové ovládání (č. výr. G9990200) (není součástí dodávky). Tímto dálkovým ovládáním lze obsluhovat osvětlení vany i osvětlení nábytku. Pozor: Neobjednejte dvakrát!

Krok 4: Nahrad'te prosím XX v kódu výrobku vnitřní barvou vany:

- 01 = bílá Alpin
- RW = Stone White

Příklad:

Kód výrobku	Popis
UBQ 177 FIN 7A1BCV1 XX	Vana Finion, volně stojící, monolitická, Colour on Demand (Quaryl®), vč. namontovaného ventilu Push-to-open a přepadu, designové lišty a funkce Emotion, pochromováno

FINION (verze do prostoru 1700 x 700) Quarryl®, Viditelné části v barvě Chrome

€ bez DPH

Tvar opěrady:	Symetrické provedení (stejná opěrady)
Součást dodávky:	Ventil Push-to-open a přepad jsou standardní součástí dodávky.
Není součástí dodávky:	Dálkové ovládání k obsluze funkce Emotion
Technické informace:	Viditelné části v barvě Chrome. Dálkovým ovládáním lze obsluhovat osvětlení koupací vany, nábytku a zrcadla. Pozor: Neobjednávejte dvakrát! Další technické výkresy s diodovým světlem a lištou Design si můžete kdykoliv prohlédnout na našem Profi-portálu na pro.villeroy-boch.com .
Vhodná sanitární keramika:	Finion
Vhodný nábytkový program:	Finion
Vhodné vodovodní baterie, doplňky a příslušenství:	Mettlach, Conum

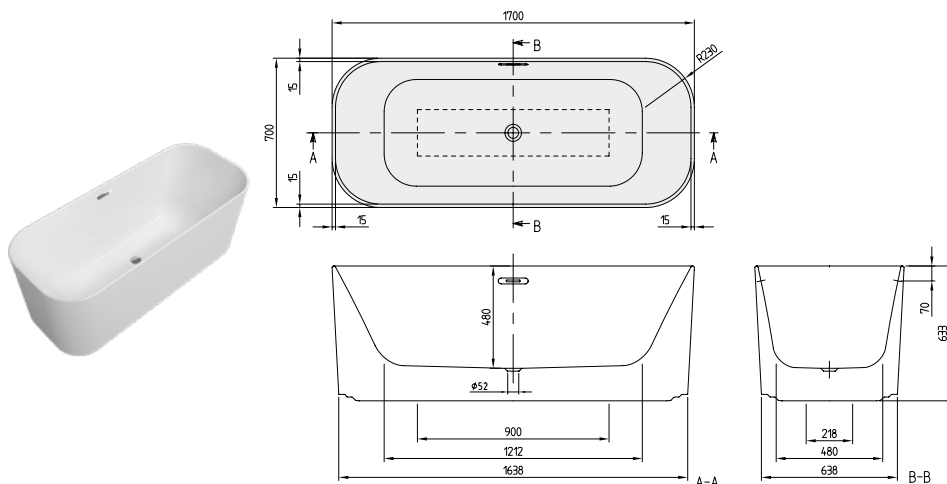

Quaryl®

VANY

h = Montážní výška (až k okraji)

Vana 633 - 633

Objednací číslo	Popis	Rozměry d x š	Rozměry dna d x š	Hloubka	Obsah (l) vč. 1 osoby	Váha kg	01	RW	kus/pal.		
UBQ 177 FIN 7A100V4 XX	Finion, verze do prostoru, bez spoje mezi vanou a panelem, vč. předem namontovaného ventilu Push-to-open a přepadu, Chrome	1700 x 700	1212 x 480	480	221	110,9	6.719,-	7.235,-	1		
UBQ 177 FIN 7N100V4 XX	Finion, verze do prostoru, bez spoje mezi vanou a panelem, vč. předem namontovaného ventilu Push-to-open, přepadu a přítoku vody, Chrome					104,4	7.113,-	7.629,-	1		
UBQ 177 FIN 7A100V2 XX	Finion, verze do prostoru, bez spoje mezi vanou a panelem, vč. předem namontovaného ventilu Push-to-open a přepadu, Lištou Design, Chrome					111,4	7.053,-	7.570,-	1		
UBQ 177 FIN 7N100V2 XX	Finion, verze do prostoru, bez spoje mezi vanou a panelem, vč. předem namontovaného ventilu Push-to-open, přepadu a přítoku vody, Lištou Design, Chrome					104,9	7.445,-	7.961,-	1		
UBQ 177 FIN 7A100V3 XX	Finion, verze do prostoru, bez spoje mezi vanou a panelem, vč. předem namontovaného ventilu Push-to-open a přepadu, Funkcí Emotion, Chrome					105,9	7.699,-	8.217,-	1		
UBQ 177 FIN 7N100V3 XX	Finion, verze do prostoru, bez spoje mezi vanou a panelem, vč. předem namontovaného ventilu Push-to-open, přepadu a přítoku vody, Funkcí Emotion, Chrome									8.092,-	8.608,-
UBQ 177 FIN 7A100V1 XX	Finion, verze do prostoru, bez spoje mezi vanou a panelem, vč. předem namontovaného ventilu Push-to-open a přepadu, Lištou Design a funkcí Emotion, Chrome									8.033,-	8.549,-
UBQ 177 FIN 7N100V1 XX	Finion, verze do prostoru, bez spoje mezi vanou a panelem, vč. předem namontovaného ventilu Push-to-open, přepadu a přítoku vody, Lištou Design a funkcí Emotion, Chrome										

Příslušenství k vanám:

Objednací číslo	Popis	Cena
UCCON0963	Přerušení potrubí (speciální zařízení proti zpětnému toku), vč. přípojek	332,-
G999 02 00	Dálkové ovládání vč. držáku	55,-

XX = dosadte kód barvy

Další informace o barvách jsou uvedeny na stránce na začátku kapitoly.

Další informace o hydromasážních systémech naleznete na straně 582.

FINION (verze do prostoru 1700 x 700) Quarry[®], Viditelné části v barvě Gold

€ bez DPH

- Tvar opěrady:** Symetrické provedení (stejná opěrady)
Součást dodávky: Ventil Push-to-open a přepad jsou standardní součástí dodávky.
Není součástí dodávky: Dálkové ovládání k obsluze funkce Emotion
Technické informace: Viditelné části v barvě Gold. Dálkovým ovládáním lze obsluhovat osvětlení koupací vany, nábytku a zrcadla. **Pozor: Neobjednávejte dvakrát!** Další technické výkresy s diodovým světlem a lištou Design si můžete kdykoliv prohlédnout na našem Profi-portálu na pro.villeroy-boch.com.
Vhodná sanitární keramika: Finion
Vhodný nábytkový program: Finion
Vhodné vodovodní baterie, doplňky a příslušenství: Mettlach, Conum

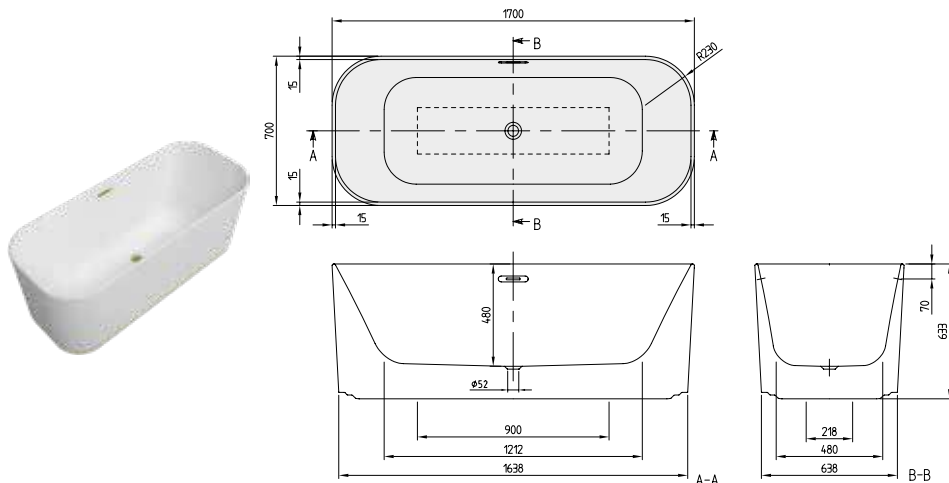

Quarry[®]

h = Montážní výška (až k okrajům)
Vana 633 - 633

Objednací číslo	Popis	Rozměry d x š	Rozměry dna d x š	Hloubka	Obsah (l) vč. 1 osoby	Váha kg	01	RW	kus/pal.
UBQ 177 FIN 7A300V4 XX	Finion, verze do prostoru, bez spoje mezi vanou a panelem, vč. předem namontovaného ventilu Push-to-open a přepadu, Gold	1700 x 700	1212 x 480	480	221	104,4	7.392,-	7.907,-	1
UBQ 177 FIN 7N300V4 XX	Finion, verze do prostoru, bez spoje mezi vanou a panelem, vč. předem namontovaného ventilu Push-to-open, přepadu a přítoku vody, Gold					104,9	7.784,-	8.300,-	1
UBQ 177 FIN 7A300V2 XX	Finion, verze do prostoru, bez spoje mezi vanou a panelem, vč. předem namontovaného ventilu Push-to-open a přepadu, Lištou Design, Gold					105,9	7.758,-	8.275,-	1
UBQ 177 FIN 7N300V2 XX	Finion, verze do prostoru, bez spoje mezi vanou a panelem, vč. předem namontovaného ventilu Push-to-open, přepadu a přítoku vody, Lištou Design, Gold					106,4	8.150,-	8.665,-	1
UBQ 177 FIN 7A300V3 XX	Finion, verze do prostoru, bez spoje mezi vanou a panelem, vč. předem namontovaného ventilu Push-to-open a přepadu, Funkcí Emotion, Gold					105,9	8.370,-	8.886,-	1
UBQ 177 FIN 7N300V3 XX	Finion, verze do prostoru, bez spoje mezi vanou a panelem, vč. předem namontovaného ventilu Push-to-open, přepadu a přítoku vody, Funkcí Emotion, Gold					106,4	8.764,-	9.277,-	1
UBQ 177 FIN 7A300V1 XX	Finion, verze do prostoru, bez spoje mezi vanou a panelem, vč. předem namontovaného ventilu Push-to-open a přepadu, Lištou Design a funkcí Emotion, Gold					106,4	8.736,-	9.254,-	1
UBQ 177 FIN 7N300V1 XX	Finion, verze do prostoru, bez spoje mezi vanou a panelem, vč. předem namontovaného ventilu Push-to-open, přepadu a přítoku vody, Lištou Design a funkcí Emotion, Gold					106,4	9.129,-	9.646,-	1

Příslušenství k vanám:

Objednací číslo	Popis	Cena
UCCON0963	Přerušení potrubí (speciální zařízení proti zpětnému toku), vč. přípojek	332,-
G999 02 00	Dálkové ovládání vč. držáku	55,-

XX = dosadíte kód barvy
 Další informace o barvách jsou uvedeny na stránce na začátku kapitoly.
 Další informace o hydromasážních systémech naleznete na straně 582.

FINION (verze do prostoru 1700 x 700) Quarry[®], Viditelné části v barvě Black Matt

NOVINKA

€ bez DPH

- Tvar opěrada:** Symetrické provedení (stejná opěrada)
- Součást dodávky:** Ventil Push-to-open a přepad jsou standardní součástí dodávky.
- Není součástí dodávky:** Dálkové ovládání k obsluze funkce Emotion
- Technické informace:** Viditelné části v barvě Black Matt. Dálkovým ovládáním lze obsluhovat osvětlení koupací vany, nábytku a zrcadla. **Pozor: Neobjednávejte dvakrát!** Další technické výkresy s diodovým světlem a lištou Design si můžete kdykoliv prohlédnout na našem Profi-portálu na pro.villeroy-boch.com.
- Vhodná sanitární keramika:** Finion
- Vhodný nábytkový program:** Finion
- Vhodné vodovodní baterie, doplňky a příslušenství:** Mettlach, Conum

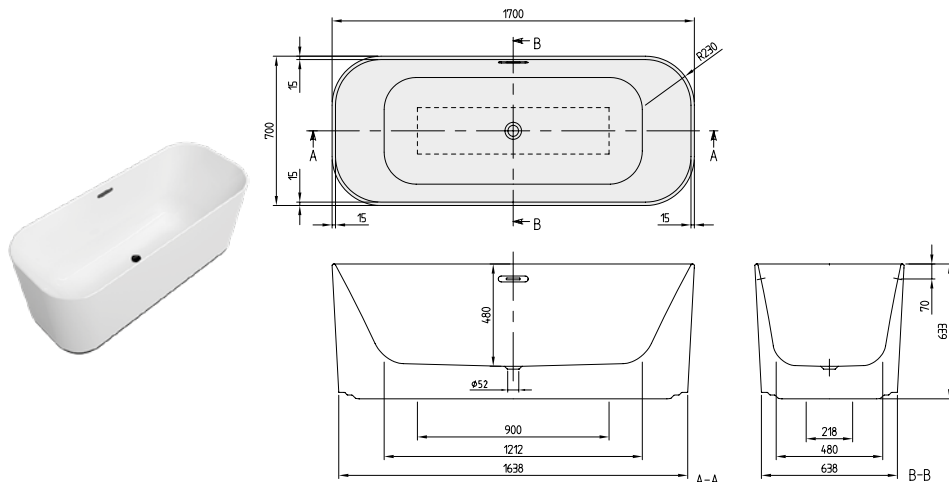

Quarry[®]

VANY

h = Montážní výška (až k okraji)
Vana 633 - 633

Objednací číslo	Popis	Rozměry d x š	Rozměry dna d x š	Hloubka	Obsah (l) vč. 1 osoby	Váha kg	01	RW	kus/pal.
UBQ 177 FIN 7A400V2 XX	Finion, verze do prostoru, bez spoje mezi vanou a panelem, vč. předem namontovaného ventilu Push-to-open a přepadu, Lištou Design, Black Matt	1700 x 700	1212 x 480	480	221	111,4	7.053,-	7.570,-	1
UBQ 177 FIN 7N400V2 XX	Finion, verze do prostoru, bez spoje mezi vanou a panelem, vč. předem namontovaného ventilu Push-to-open, přepadu a přítoku vody, Lištou Design, Black Matt					104,9	7.445,-	7.961,-	1
UBQ 177 FIN 7A400V1 XX	Finion, verze do prostoru, bez spoje mezi vanou a panelem, vč. předem namontovaného ventilu Push-to-open a přepadu, Lištou Design a funkcí Emotion, Black Matt					106,4	8.033,-	8.549,-	1
UBQ 177 FIN 7N400V1 XX	Finion, verze do prostoru, bez spoje mezi vanou a panelem, vč. předem namontovaného ventilu Push-to-open, přepadu a přítoku vody, Lištou Design a funkcí Emotion, Black Matt					106,4	8.423,-	8.941,-	1
UBQ 177 FIN 7A400V4 XX	Finion, verze do prostoru, bez spoje mezi vanou a panelem, vč. předem namontovaného ventilu Push-to-open a přepadu, Black Matt					110,9	6.719,-	7.235,-	1
UBQ 177 FIN 7N400V4 XX	Finion, verze do prostoru, bez spoje mezi vanou a panelem, vč. předem namontovaného ventilu Push-to-open, přepadu a přítoku vody, Black Matt					104,4	7.113,-	7.629,-	1
UBQ 177 FIN 7A400V3 XX	Finion, verze do prostoru, bez spoje mezi vanou a panelem, vč. předem namontovaného ventilu Push-to-open a přepadu, Funkcí Emotion, Black Matt					105,9	7.699,-	8.217,-	1
UBQ 177 FIN 7N400V3 XX	Finion, verze do prostoru, bez spoje mezi vanou a panelem, vč. předem namontovaného ventilu Push-to-open, přepadu a přítoku vody, Funkcí Emotion, Black Matt					105,9	8.092,-	8.608,-	1

Příslušenství k vanám:

Objednací číslo	Popis	Cena
UCCON0963	Přerušení potrubí (speciální zařízení proti zpětnému toku), vč. přípojek	332,-
G999 02 00	Dálkové ovládání vč. držáku	55,-

XX = dosadte kód barvy
 Další informace o barvách jsou uvedeny na stránce na začátku kapitoly.
 Další informace o hydromasážních systémech naleznete na straně 582.

FINION (verze do prostoru 1700 x 700) Quarryl[®], Viditelné části v barvě White

NOVINKA

€ bez DPH

- Tvar opěrady:** Symetrické provedení (stejná opěrady)
- Součást dodávky:** Ventil Push-to-open a přepad jsou standardní součástí dodávky.
- Není součástí dodávky:** Dálkové ovládání k obsluze funkce Emotion
- Technické informace:** Viditelné části v barvě White. Dálkovým ovládáním lze obsluhovat osvětlení koupací vany, nábytku a zrcadla. **Pozor: Neobjednávejte dvakrát!** Designová lišta se nedodává v barvě vany. Další technické výkresy s diodovým světlem a lištou Design si můžete kdykoliv prohlédnout na našem Profi-portálu na pro.villeroy-boch.com.
- Vhodná sanitární keramika:** Finion
- Vhodný nábytkový program:** Finion
- Vhodné vodovodní baterie, doplňky a příslušenství:** Mettlach, Conum

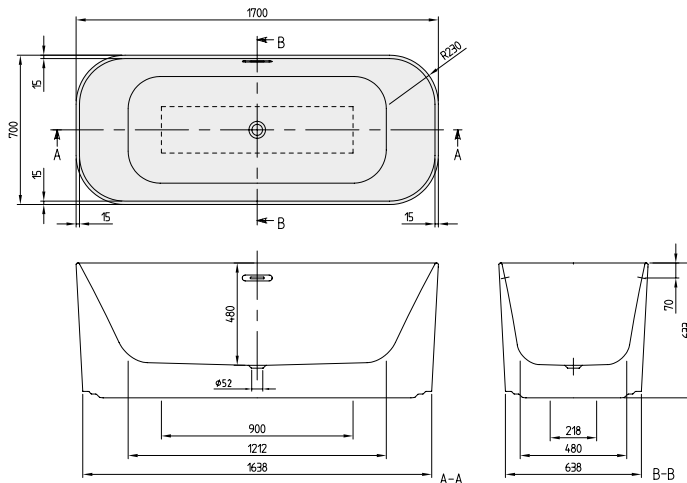

Quarryl[®]

h = Montážní výška (až k okraji)
Vana 633 - 633

Objednací číslo	Popis	Rozměry d x š	Rozměry dna d x š	Hloubka	Obsah (l) vč. 1 osoby	Váha kg	01	kus/pal.
UBQ 177 FIN 7A500V3 01	Finion, verze do prostoru, bez spoje mezi vanou a panelem, vč. předem namontovaného ventilu Push-to-open a přepadu, Funkcí Emotion, White	1700 x 700	1212 x 480	480	221	105,9	7.699,-	1
UBQ 177 FIN 7N500V3 01	Finion, verze do prostoru, bez spoje mezi vanou a panelem, vč. předem namontovaného ventilu Push-to-open, přepadu a přítoku vody, Funkcí Emotion, White						8.092,-	1
UBQ 177 FIN 7A500V4 01	Finion, verze do prostoru, bez spoje mezi vanou a panelem, vč. předem namontovaného ventilu Push-to-open a přepadu, White						6.719,-	1
UBQ 177 FIN 7N500V4 01	Finion, verze do prostoru, bez spoje mezi vanou a panelem, vč. předem namontovaného ventilu Push-to-open, přepadu a přítoku vody, White						7.113,-	1

Příslušenství k vanám:

Objednací číslo	Popis	Cena
UCCON0963	Přerušení potrubí (speciální zařízení proti zpětnému toku), vč. přípojek	332,-
G999 02 00	Dálkové ovládání vč. držáku	55,-

XX = dosadíte kód barvy
 Další informace o barvách jsou uvedeny na stránce na začátku kapitoly.
 Další informace o hydromasážních systémech naleznete na straně 582.

FINION (verze do prostoru 1700 x 700) Quarryl®

NOVINKA

€ bez DPH

- Tvar opěrada:** Symetrické provedení (stejná opěrada)
- Součást dodávky:** Ventil Push-to-open a přepad jsou standardní součástí dodávky.
- Není součástí dodávky:** Dálkové ovládání k obsluze funkce Emotion
- Technické informace:** Viditelné části v barvě Stone White. Dálkovým ovládáním lze obsluhovat osvětlení koupací vany, nábytku a zrcadla. **Pozor: Neobjednávejte dvakrát!**
Designová lišta se nedodává v barvě vany.
Další technické výkresy s diodovým světlem a lištou Design si můžete kdykoliv prohlédnout na našem Profi-portálu na pro.villeroy-boch.com.
- Vhodná sanitární keramika:** Finion
- Vhodný nábytkový program:** Finion
- Vhodné vodovodní baterie, doplňky a příslušenství:** Mettlach, Conum

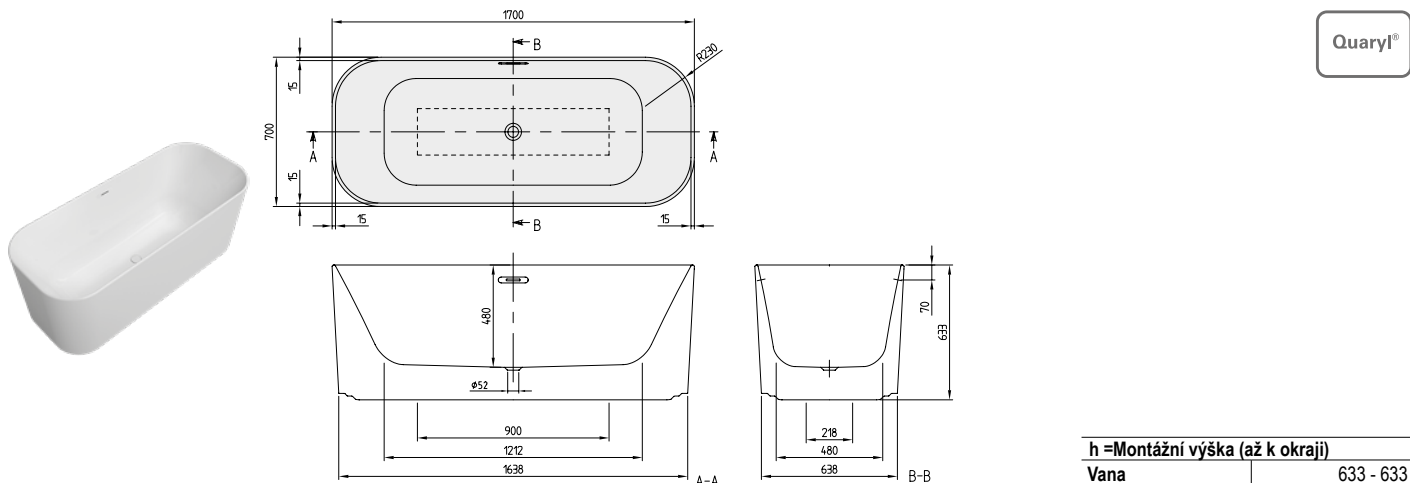

h = Montážní výška (až k okraji)
Vana 633 - 633

Objednací číslo	Popis	Rozměry d x š	Rozměry dna d x š	Hloubka	Obsah (l) vč. 1 osoby	Váha kg	RW	kus/pal.
UBQ 177 FIN 7A600V3 RW	Finion, verze do prostoru, bez spoje mezi vanou a panelem, vč. předem namontovaného ventilu Push-to-open a přepadu, Funkcí Emotion, Stone White	1700 x 700	1212 x 480	480	221	105,9	8.217,-	1
UBQ 177 FIN 7N600V3 RW	Finion, verze do prostoru, bez spoje mezi vanou a panelem, vč. předem namontovaného ventilu Push-to-open, přepadu a přítoku vody, Funkcí Emotion, Stone White						8.608,-	1
UBQ 177 FIN 7A600V4 RW	Finion, verze do prostoru, bez spoje mezi vanou a panelem, vč. předem namontovaného ventilu Push-to-open a přepadu, Stone White						7.235,-	1
UBQ 177 FIN 7N600V4 RW	Finion, verze do prostoru, bez spoje mezi vanou a panelem, vč. předem namontovaného ventilu Push-to-open, přepadu a přítoku vody, Stone White						7.629,-	1

Příslušenství k vanám:

Objednací číslo	Popis	Cena
UCCON0963	Přerušení potrubí (speciální zařízení proti zpětnému toku), vč. přípojek	332,-
G999 02 00	Dálkové ovládání vč. držáku	55,-

XX = dosadíte kód barvy
Další informace o barvách jsou uvedeny na stránce na začátku kapitoly.
Další informace o hydromasážních systémech naleznete na straně 582.

FINION (verze do prostoru 1700 x 700) Quarryl®

€ bez DPH

Tvar opěrady:	Symetrické provedení (stejná opěrady)
Součást dodávky:	Ventil Push-to-open a přeпад jsou standardní součásti dodávky.
Není součástí dodávky:	Dálkové ovládání k obsluze funkce Emotion
Technické informace:	Viditelné části v barvě Chrome. Dálkovým ovládním lze obsluhovat osvětlení koupací vany, nábytku a zrcadla. Pozor: Neobjednávejte dvakrát! Další technické výkresy s diodovým světlem a lištou Design si můžete kdykoliv prohlédnout na našem Profi-portálu na pro.villeroy-boch.com .
Vhodná sanitární keramika:	Finion
Vhodný nábytkový program:	Finion
Vhodné vodovodní baterie, doplňky a příslušenství:	Mettlach, Conum

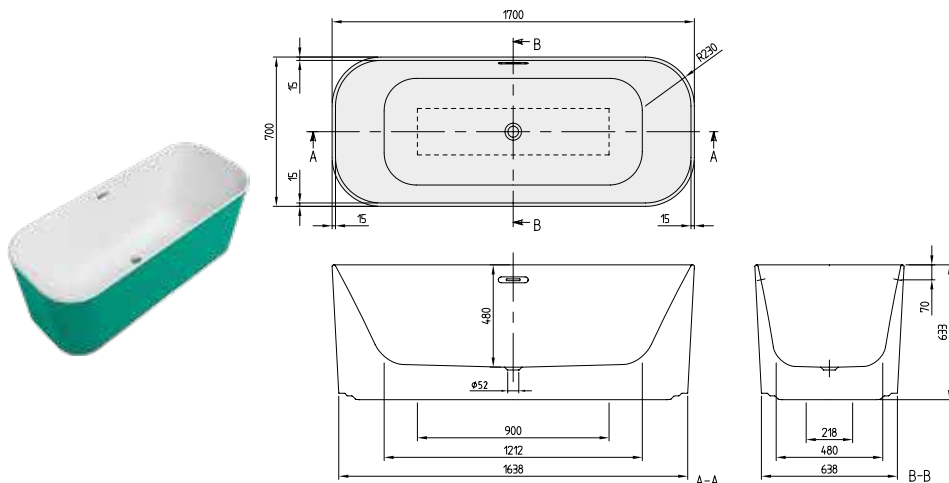

Objednací číslo	Popis	Rozměry d x š	Rozměry dna d x š	Hloubka	Obsah (l) vč. 1 osoby	Váha kg	01	RW	kus/pal.
UBQ 177 FIN 7A1BCV4 XX	Finion, verze do prostoru, bez spoje mezi vanou a panelem, Colour on Demand (Quarryl®), vč. předem namontovaného ventilu Push-to-open a přeпад, Chrome	1700 x 700	1212 x 480	480	221	110,9	7.560,-	8.076,-	1
UBQ 177 FIN 7N1BCV4 XX	Finion, verze do prostoru, bez spoje mezi vanou a panelem, Colour on Demand (Quarryl®), vč. předem namontovaného ventilu Push-to-open, přeпад a přítoku vody, Chrome					104,4	7.952,-	8.469,-	1
UBQ 177 FIN 7A1BCV2 XX	Finion, verze do prostoru, bez spoje mezi vanou a panelem, Colour on Demand (Quarryl®), vč. předem namontovaného ventilu Push-to-open a přeпад, Lištou Design, Chrome					111,4	7.891,-	8.409,-	1
UBQ 177 FIN 7N1BCV2 XX	Finion, verze do prostoru, bez spoje mezi vanou a panelem, Colour on Demand (Quarryl®), vč. předem namontovaného ventilu Push-to-open, přeпад a přítoku vody, Lištou Design, Chrome					104,9	8.286,-	8.799,-	1
UBQ 177 FIN 7A1BCV3 XX	Finion, verze do prostoru, bez spoje mezi vanou a panelem, Colour on Demand (Quarryl®), vč. předem namontovaného ventilu Push-to-open a přeпад, Funkcí Emotion, Chrome					105,9	8.540,-	9.054,-	1
UBQ 177 FIN 7N1BCV3 XX	Finion, verze do prostoru, bez spoje mezi vanou a panelem, Colour on Demand (Quarryl®), vč. předem namontovaného ventilu Push-to-open, přeпад a přítoku vody, Funkcí Emotion, Chrome					105,9	8.930,-	9.446,-	1
UBQ 177 FIN 7A1BCV1 XX	Finion, verze do prostoru, bez spoje mezi vanou a panelem, Colour on Demand (Quarryl®), vč. předem namontovaného ventilu Push-to-open a přeпад, Lištou Design a funkcí Emotion, Chrome					106,4	8.872,-	9.389,-	1
UBQ 177 FIN 7N1BCV1 XX	Finion, verze do prostoru, bez spoje mezi vanou a panelem, Colour on Demand (Quarryl®), vč. předem namontovaného ventilu Push-to-open, přeпад a přítoku vody, Lištou Design a funkcí Emotion, Chrome					106,4	9.264,-	9.779,-	1

Příslušenství k vanám:

Objednací číslo	Popis	Cena
UCCON0963	Přerušení potrubí (speciální zařízení proti zpětnému toku), vč. přípojek	332,-
G999 02 00	Dálkové ovládání vč. držáku	55,-

Zakázková výroba provedení Colour on Demand: doba výroby 3 týdny. Pro vyřízení vaší objednávky použijte prosím vždy objednávkový formulář za kapitolou Vany na straně 575-576.

XX = dosadte kód barvy
 Další informace o barvách jsou uvedeny na stránce na začátku kapitoly.
 Další informace o hydromasážních systémech naleznete na straně 582.

FINION (verze do prostoru 1700 x 700) Quarryl®

€ bez DPH

Tvar opěrady:	Symetrické provedení (stejná opěrady)
Součást dodávky:	Ventil Push-to-open a přepad jsou standardní součástí dodávky.
Není součástí dodávky:	Dálkové ovládání k obsluze funkce Emotion
Technické informace:	Viditelné části v barvě Gold. Dálkovým ovládáním lze obsluhovat osvětlení koupací vany, nábytku a zrcadla. Pozor: Neobjednávejte dvakrát! Další technické výkresy s diodovým světlem a lištou Design si můžete kdykoliv prohlédnout na našem Profi-portálu na pro.villeroy-boch.com .
Vhodná sanitární keramika:	Finion
Vhodný nábytkový program:	Finion
Vhodné vodovodní baterie, doplňky a příslušenství:	Mettlach, Conum

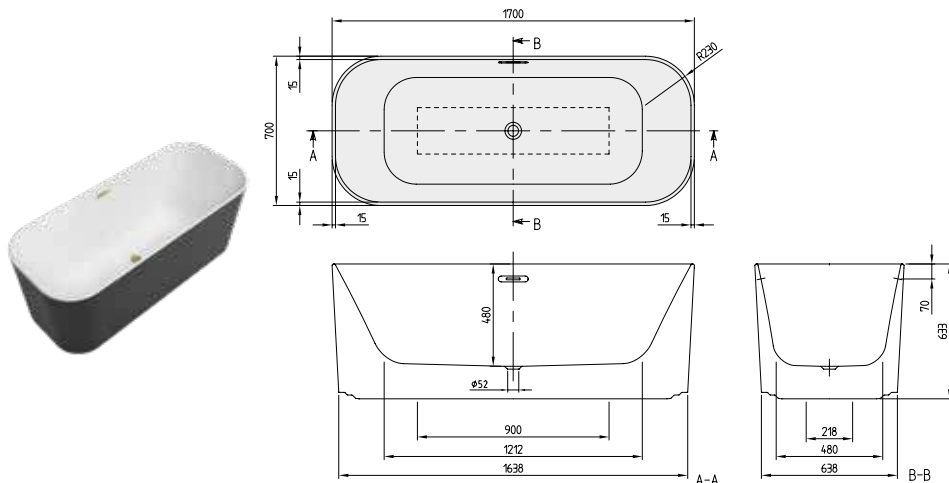

Quarryl®

VANY

Objednací číslo	Popis	Rozměry d x š	Rozměry dna d x š	Hloubka	Obsah (l) vč. 1 osoby	Váha kg	01	RW	kus/pal.
UBQ 177 FIN 7A3BCV4 XX	Finion, verze do prostoru, bez spoje mezi vanou a panelem, Colour on Demand (Quarryl®), vč. předem namontovaného ventilu Push-to-open a přepadu, Gold	1700 x 700	1212 x 480	480	221	104,4	8.232,-	8.747,-	1
UBQ 177 FIN 7N3BCV4 XX	Finion, verze do prostoru, bez spoje mezi vanou a panelem, Colour on Demand (Quarryl®), vč. předem namontovaného ventilu Push-to-open, přepadu a přítoku vody, Gold						8.621,-	9.139,-	1
UBQ 177 FIN 7A3BCV2 XX	Finion, verze do prostoru, bez spoje mezi vanou a panelem, Colour on Demand (Quarryl®), vč. předem namontovaného ventilu Push-to-open a přepadu, Lištou Design, Gold					104,9	8.599,-	9.114,-	1
UBQ 177 FIN 7N3BCV2 XX	Finion, verze do prostoru, bez spoje mezi vanou a panelem, Colour on Demand (Quarryl®), vč. předem namontovaného ventilu Push-to-open, přepadu a přítoku vody, Lištou Design, Gold						8.989,-	9.506,-	1
UBQ 177 FIN 7A3BCV3 XX	Finion, verze do prostoru, bez spoje mezi vanou a panelem, Colour on Demand (Quarryl®), vč. předem namontovaného ventilu Push-to-open a přepadu, Funkcí Emotion, Gold					105,9	9.212,-	9.727,-	1
UBQ 177 FIN 7N3BCV3 XX	Finion, verze do prostoru, bez spoje mezi vanou a panelem, Colour on Demand (Quarryl®), vč. předem namontovaného ventilu Push-to-open, přepadu a přítoku vody, Funkcí Emotion, Gold						9.602,-	10.118,-	1
UBQ 177 FIN 7A3BCV1 XX	Finion, verze do prostoru, bez spoje mezi vanou a panelem, Colour on Demand (Quarryl®), vč. předem namontovaného ventilu Push-to-open a přepadu, Lištou Design a funkcí Emotion, Gold						106,4	9.577,-	10.091,-
UBQ 177 FIN 7N3BCV1 XX	Finion, verze do prostoru, bez spoje mezi vanou a panelem, Colour on Demand (Quarryl®), vč. předem namontovaného ventilu Push-to-open, přepadu a přítoku vody, Lištou Design a funkcí Emotion, Gold					9.969,-		10.486,-	1

Příslušenství k vanám:

Objednací číslo	Popis	Cena
UCCON0963	Přerušení potrubí (speciální zařízení proti zpětnému toku), vč. přípojek	332,-
G999 02 00	Dálkové ovládání vč. držáku	55,-

Zakázková výroba provedení Colour on Demand: doba výroby 3 týdny. Pro vyřízení vaší objednávky použijte prosím vždy objednávkový formulář za kapitolou Vany na straně 575-576.

XX = dosaďte kód barvy
 Další informace o barvách jsou uvedeny na stránce na začátku kapitoly.
 Další informace o hydromasážních systémech naleznete na straně 582.

FINION (verze do prostoru 1700 x 700) Quarry[®], Viditelné části v barvě Black Matt, Colour on Demand

NOVINKA

€ bez DPH

Tvar opěrada:	Symetrické provedení (stejná opěrada)
Součást dodávky:	Ventil Push-to-open a přepad jsou standardní součástí dodávky.
Není součástí dodávky:	Dálkové ovládání k obsluze funkce Emotion
Technické informace:	Další technické výkresy s diodovým světlem a lištou Design si můžete kdykoliv prohlédnout na našem Profi-portálu na pro.villeroy-boch.com . Viditelné části v barvě Black Matt. Dálkovým ovládáním lze obsluhovat osvětlení koupací vany, nábytku a zrcadla. Pozor: Neobjednávejte dvakrát!
Vhodná sanitární keramika:	Finion
Vhodný nábytkový program:	Finion
Vhodné vodovodní baterie, doplňky a příslušenství:	Mettlach, Conum

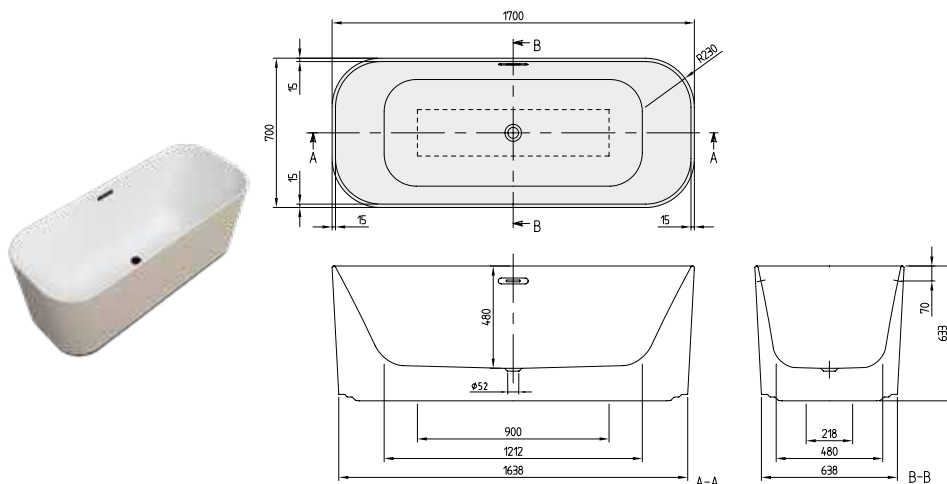

Objednací číslo	Popis	Rozměry d x š	Rozměry dna d x š	Hloubka	Obsah (l) vč. 1 osoby	Váha kg	01	RW	kus/pal.
UBQ 177 FIN 7A4BCV2 XX	Finion, verze do prostoru, bez spoje mezi vanou a panelem, Colour on Demand (Quarryl [®]), vč. předem namontovaného ventilu Push-to-open a přepadu, Lištou Design, Black Matt	1700 x 700	1212 x 480	480	221	111,4	7.891,-	8.409,-	1
UBQ 177 FIN 7N4BCV2 XX	Finion, verze do prostoru, bez spoje mezi vanou a panelem, Colour on Demand (Quarryl [®]), vč. předem namontovaného ventilu Push-to-open, přepadu a přítoku vody, Lištou Design, Black Matt					104,9	8.286,-	8.799,-	1
UBQ 177 FIN 7A4BCV1 XX	Finion, verze do prostoru, bez spoje mezi vanou a panelem, Colour on Demand (Quarryl [®]), vč. předem namontovaného ventilu Push-to-open a přepadu, Lištou Design a funkcí Emotion, Black Matt					106,4	8.872,-	9.389,-	1
UBQ 177 FIN 7N4BCV1 XX	Finion, verze do prostoru, bez spoje mezi vanou a panelem, Colour on Demand (Quarryl [®]), vč. předem namontovaného ventilu Push-to-open, přepadu a přítoku vody, Lištou Design a funkcí Emotion, Black Matt					106,4	9.264,-	9.779,-	1
UBQ 177 FIN 7A4BCV4 XX	Finion, verze do prostoru, bez spoje mezi vanou a panelem, Colour on Demand (Quarryl [®]), vč. předem namontovaného ventilu Push-to-open a přepadu, Black Matt					110,9	7.560,-	8.076,-	1
UBQ 177 FIN 7N4BCV4 XX	Finion, verze do prostoru, bez spoje mezi vanou a panelem, Colour on Demand (Quarryl [®]), vč. předem namontovaného ventilu Push-to-open, přepadu a přítoku vody, Black Matt					104,4	7.952,-	8.469,-	1
UBQ 177 FIN 7A4BCV3 XX	Finion, verze do prostoru, bez spoje mezi vanou a panelem, Colour on Demand (Quarryl [®]), vč. předem namontovaného ventilu Push-to-open a přepadu, Funkcí Emotion, Black Matt					105,9	8.540,-	9.054,-	1
UBQ 177 FIN 7N4BCV3 XX	Finion, verze do prostoru, bez spoje mezi vanou a panelem, Colour on Demand (Quarryl [®]), vč. předem namontovaného ventilu Push-to-open, přepadu a přítoku vody, Funkcí Emotion, Black Matt					105,9	8.930,-	9.446,-	1

Příslušenství k vanám:

Objednací číslo	Popis	Cena
UCCON0963	Přerušení potrubí (speciální zařízení proti zpětnému toku), vč. přípojek	332,-
G999 02 00	Dálkové ovládání vč. držáku	55,-

Zakázková výroba provedení Colour on Demand: doba výroby 3 týdny. Pro vyřízení vaší objednávky použijte prosím vždy objednávkový formulář za kapitolou Vany na straně 575-576.

XX = dosadte kód barvy

Další informace o barvách jsou uvedeny na stránce na začátku kapitoly.

Další informace o hydromasážních systémech naleznete na straně 582.

FINION (verze do prostoru 1700 x 700) Quarryl®, Viditelné části v barvě White, Colour on Demand

NOVINKA

€ bez DPH

Tvar opěrady:	Symetrické provedení (stejná opěrady)
Součást dodávky:	Ventil Push-to-open a přepad jsou standardní součástí dodávky.
Není součástí dodávky:	Dálkové ovládání k obsluze funkce Emotion
Technické informace:	Viditelné části v barvě White. Dálkovým ovládáním lze obsluhovat osvětlení koupací vany, nábytku a zrcadla. Pozor: Neobjednávejte dvakrát! Designová lišta se nedodává v barvě vany. Další technické výkresy s diodovým světlem a lištou Design si můžete kdykoliv prohlédnout na našem Profi-portálu na pro.villeroy-boch.com .
Vhodná sanitární keramika:	Finion
Vhodný nábytkový program:	Finion
Vhodné vodovodní baterie, doplňky a příslušenství:	Mettlach, Conum

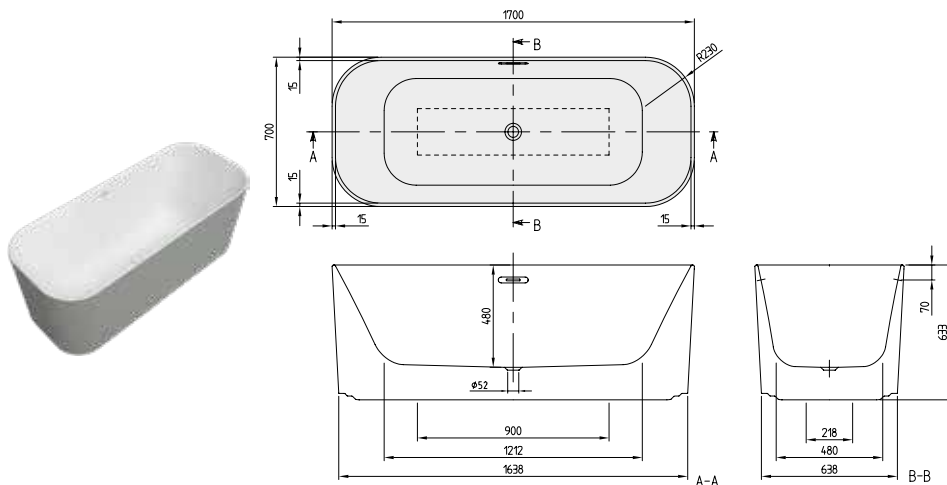

Quarryl®

Objednací číslo	Popis	Rozměry d x š	Rozměry dna d x š	Hloubka	Obsah (l) vč. 1 osoby	Váha kg	01	kus/pal.
UBQ 177 FIN 7A5BCV3 01	Finion, verze do prostoru, bez spoje mezi vanou a panelem, Colour on Demand (Quarryl®), vč. předem namontovaného ventilu Push-to-open a přepadu, Funkcí Emotion, White	1700 x 700	1212 x 480	480	221	105,9	8.540,-	1
UBQ 177 FIN 7N5BCV3 01	Finion, verze do prostoru, bez spoje mezi vanou a panelem, Colour on Demand (Quarryl®), vč. předem namontovaného ventilu Push-to-open, přepadu a přítoku vody, Funkcí Emotion, White						8.930,-	1
UBQ 177 FIN 7A5BCV4 01	Finion, verze do prostoru, bez spoje mezi vanou a panelem, Colour on Demand (Quarryl®), vč. předem namontovaného ventilu Push-to-open a přepadu, White						7.560,-	1
UBQ 177 FIN 7N5BCV4 01	Finion, verze do prostoru, bez spoje mezi vanou a panelem, Colour on Demand (Quarryl®), vč. předem namontovaného ventilu Push-to-open, přepadu a přítoku vody, White						7.952,-	1

Příslušenství k vanám:

Objednací číslo	Popis	Cena
UCCON0963	Přerušovací potrubí (speciální zařízení proti zpětnému toku), vč. přípojek	332,-
G999 02 00	Dálkové ovládání vč. držáku	55,-

Zakázková výroba provedení Colour on Demand: doba výroby 3 týdny. Pro vyřízení vaší objednávky použijte prosím vždy objednávkový formulář za kapitolou Vany na straně 575-576.

FINION (verze do prostoru 1700 x 700) Quarryl®, Viditelné části v barvě Stone White, Colour on Demand

NOVINKA

€ bez DPH

Tvar opěrada:	Symetrické provedení (stejná opěrada)
Součást dodávky:	Ventil Push-to-open a přepad jsou standardní součástí dodávky.
Není součástí dodávky:	Dálkové ovládání k obsluze funkce Emotion
Technické informace:	Viditelné části v barvě Stone White. Dálkovým ovládním lze obsluhovat osvětlení koupací vany, nábytku a zrcadla. Pozor: Neobjednávejte dvakrát! Designová lišta se nedodává v barvě vany. Další technické výkresy s diodovým světlem a lištou Design si můžete kdykoliv prohlédnout na našem Profi-portálu na pro.villeroy-boch.com .
Vhodná sanitární keramika:	Finion
Vhodný nábytkový program:	Finion
Vhodné vodovodní baterie, doplňky a příslušenství:	Mettlach, Conum

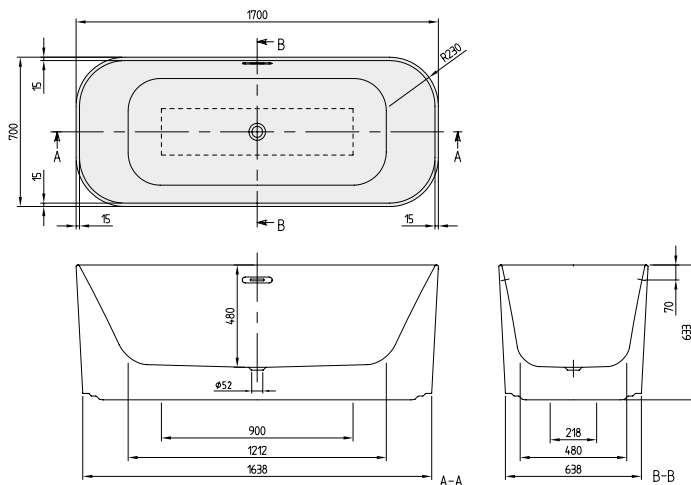

Quaryl®

Objednací číslo	Popis	Rozměry d x š	Rozměry dna d x š	Hloubka	Obsah (l) vč. 1 osoby	Váha kg	RW	kus/pal.
UBQ 177 FIN 7A6BCV3 RW	Finion, verze do prostoru, bez spoje mezi vanou a panelem, Colour on Demand (Quaryl®), vč. předem namontovaného ventilu Push-to-open a přepadu, Funkci Emotion, Stone White	1700 x 700	1212 x 480	480	221	105,9	9.054,-	1
UBQ 177 FIN 7N6BCV3 RW	Finion, verze do prostoru, bez spoje mezi vanou a panelem, Colour on Demand (Quaryl®), vč. předem namontovaného ventilu Push-to-open, přepadu a přítoku vody, Funkci Emotion, Stone White						9.446,-	1
UBQ 177 FIN 7A6BCV4 RW	Finion, verze do prostoru, bez spoje mezi vanou a panelem, Colour on Demand (Quaryl®), vč. předem namontovaného ventilu Push-to-open a přepadu, Stone White						8.076,-	1
UBQ 177 FIN 7N6BCV4 RW	Finion, verze do prostoru, bez spoje mezi vanou a panelem, Colour on Demand (Quaryl®), vč. předem namontovaného ventilu Push-to-open, přepadu a přítoku vody, Stone White						8.469,-	1

Příslušenství k vanám:

Objednací číslo	Popis	Cena
UCCON0963	Přerušení potrubí (speciální zařízení proti zpětnému toku), vč. přípojek	332,-
G999 02 00	Dálkové ovládání vč. držáku	55,-

Zakázková výroba provedení Colour on Demand: doba výroby 3 týdny. Pro vyřízení vaší objednávky použijte prosím vždy objednávkový formulář za kapitolou Vany na straně 575-576.

HOMMAGE (verze do prostoru 1771 x 771) Quarry[®], Pure Black

€ bez DPH

- Tvar opěradla:** Asymetrické provedení (něstejná opěradla)
Není součástí dodávky: Vhodná odpadová a přepadová armatura (sifon)
Technické informace: Vnější strana vany v barvě Pure Black.
 Barva dřevěných noh odpovídá barvě vnější strany vany.
Vhodná sanitární keramika: Hommage
Vhodný nábytkový program: Hommage
Vhodné vodovodní baterie, doplňky a příslušenství: Mettlach

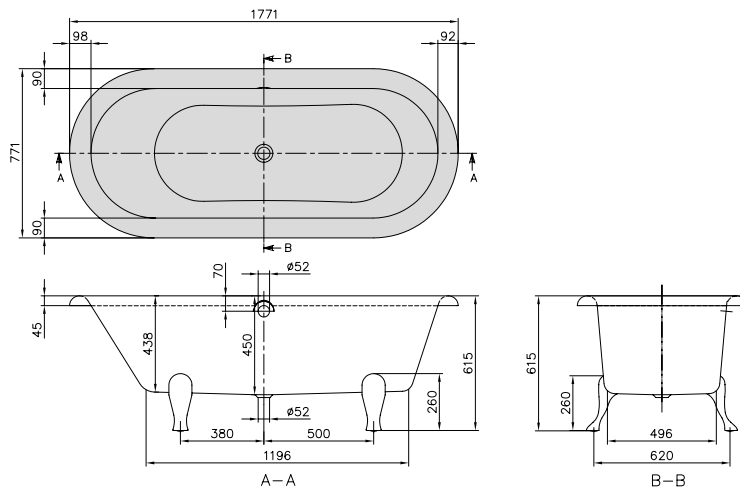

Quarry[®]

VANY

Objednací číslo	Popis	Rozměry d x š	Rozměry dna d x š	Hloubka	Obsah (l) vč. 1 osoby	Váha kg	01	RW	kus/pal.
UBQ 180 HOM 7WR7V-XX	Hommage, Pure Black	1771 x 771	1200 x 500	450	160	49,4	6.739,-	6.739,-	1

Příslušenství k vanám:

Objednací číslo	Popis	Cena
U99880061	Kombinovaný odpad/přepad, řetízek a zátka, pochromováno	206,-
U99880076	Kombinovaný odpad/přepad, řetízek a zátka, Brushed Gold	720,-
U906100XX	Multifunkční podhlavník, pěnová hmota, 240 x 150 x 50 mm	130,-

XX = dosaďte kód barvy

Další informace o barvách jsou uvedeny na stránce na začátku kapitoly.

Další informace o hydromasážních systémech naleznete na straně 582.

HOMMAGE (verze do prostoru 1771 x 771) Quarry®[®], Colour on Demand

€ bez DPH

Tvar opěradla:	Asymetrické provedení (něstejná opěradla)
Není součástí dodávky:	Vhodná odpadová a přepadová armatura (sifon)
Technické informace:	Vnější strana vany barevná. Barva dřevěných noh odpovídá barvě vnější strany vany.
Vhodná sanitární keramika:	Hommage
Vhodný nábytkový program:	Hommage
Vhodné vodovodní baterie, doplňky a příslušenství:	Mettlach

VANY

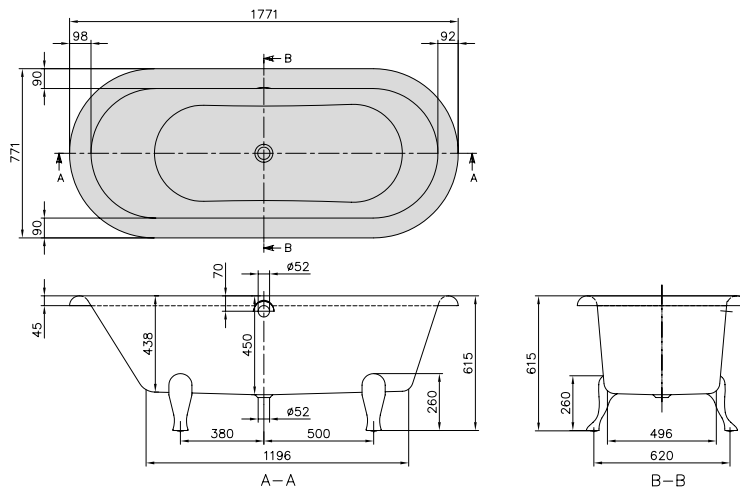

Quarry®

Objednací číslo	Popis	Rozměry d x š	Rozměry dna d x š	Hloubka	Obsah (l) vč. 1 osoby	Váha kg	01	RW	kus/pal.
UBQ 180 HOM 7WBCV-XX	Hommage, Colour on Demand (Quarry®)	1771 x 771	1200 x 500	450	160	49,4	6.739,-	6.739,-	1

Příslušenství k vanám:

Objednací číslo	Popis	Cena
U99880061	Kombinovaný odpad/přepad, řetízek a zátka, pochromováno	206,-
U99880076	Kombinovaný odpad/přepad, řetízek a zátka, Brushed Gold	720,-
U906100XX	Multifunkční podhlavník, pěnová hmota, 240 x 150 x 50 mm	130,-

Zakázková výroba provedení Colour on Demand: doba výroby 3 týdny. Pro vyřízení vaší objednávky použijte prosím vždy objednávkový formulář za kapitolou Vany na straně 575-576.

XX = dosadíte kód barvy

Další informace o barvách jsou uvedeny na stránce na začátku kapitoly.

Další informace o hydromasážních systémech naleznete na straně 582.

LIBRA (Obdélníkové 1700 x 750) Quaryl®

€ bez DPH

Tvar opěradla:	Asymetrické provedení (něstejná opěradla)
Součást dodávky:	Včetně noh (samolepicích), nastavitelné od 130 do 180 mm
Není součástí dodávky:	Prodloužený odpad a přeпад nutný.
Technické informace:	Přeпад možný na 3 stranách. Vykrúžovadlo (pro otvor přeпаdu) součástí dodávky. Informace o hydromasážních systémech jsou k dispozici na vyžádání.

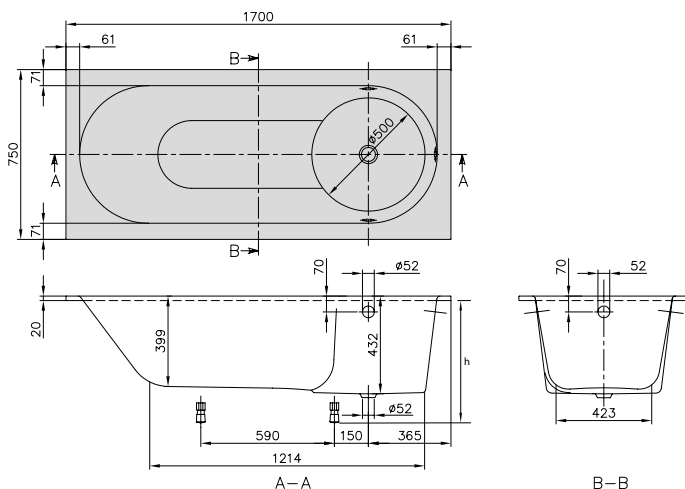

Quaryl®

VANY

h = Montážní výška (až k okraji)	
Vana	570 - 620
Profibox 2.0 bez systému	585 - 585
Profibox 2.0 vč. systému	625 - 665

Objednací číslo	Popis	Rozměry d x š	Rozměry dna d x š	Hloubka	Obsah (l) vč. 1 osoby	Váha kg	01	kus/pal.
UBQ 170 LIB 2V-XX	Libra	1700 x 750	1210 x 420	432	125	37,2	1.902,-	8

Příslušenství k vanám:

Objednací číslo	Popis	Cena
UCCON0963	Přerušení potrubí (speciální zařízení proti zpětnému toku), vč. přípojek	332,-
U90960461	Odtoková a přeпадová armatura, pochromováno	264,-
U90960361	Přeпадová sada včetně napouštění přeпадem, pochromováno	618,-
U90170061	Madla, 1 pár = 2 madla, pochromováno	324,-
U906100XX	Multifunkční podhlavník, pěnová hmota, 240 x 150 x 50 mm	130,-

Namontované volitelné příslušenství k vanám v kombinaci s:

Objednávkový formulář viz výklopná strana vpravo

	Cena
Profibox 2.0, do výklenku	1.148,-
Profibox 2.0, do rohu	1.376,-

XX = dosadíte kód barvy

Další informace o barvách jsou uvedeny na stránce na začátku kapitoly.

Další informace o hydromasážních systémech naleznete na straně 582.

LIBRA (Obdélníkové 1800 x 800) Quarryl®

€ bez DPH

Tvar opěradla:	Asymetrické provedení (něstejná opěradla)
Součást dodávky:	Včetně noh (samolepicích), nastavitelné od 130 do 180 mm
Není součástí dodávky:	Prodloužený odpad a přeпад nutný.
Technické informace:	Přeпад možný na 3 stranách. Vykružovadlo (pro otvor přeпаdu) součástí dodávky. Informace o hydromasážních systémech jsou k dispozici na vyžádání.

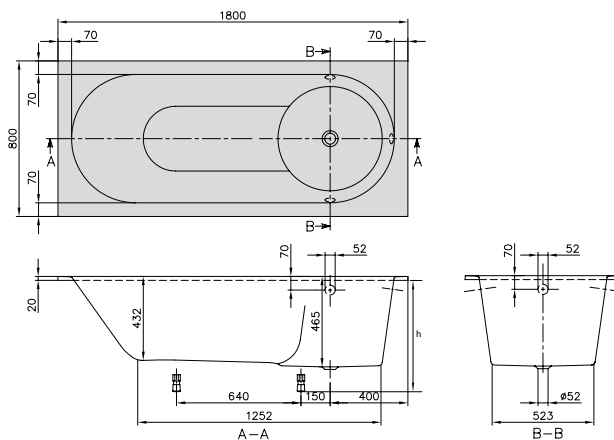

Quarryl®

h = Montážní výška (až k okraji)	
Vana	600 - 650
Profibox 2.0 bez systému	585 - 585
Profibox 2.0 vč. systému	625 - 665

Objednací číslo	Popis	Rozměry d x š	Rozměry dna d x š	Hloubka	Obsah (l) vč. 1 osoby	Váha kg	01	kus/pal.
UBQ 180 LIB 2V-XX	Libra	1800 x 800	1250 x 450	465	175	44,7	2.056,-	8

Příslušenství k vanám:

Objednací číslo	Popis	Cena
U90960461	Odtoková a přeпадová armatura, pochromováno	264,-
UCCON0963	Přerušení potrubí (speciální zařízení proti zpětnému toku), vč. přípojek	332,-
U90960361	Přeпадová sada včetně napouštění přeпадem, pochromováno	618,-
U90170061	Madla, 1 pár = 2 madla, pochromováno	324,-
U906100XX	Multifunkční podhlavník, pěnová hmota, 240 x 150 x 50 mm	130,-

Namontované volitelné příslušenství k vanám v kombinaci s:**Objednávkový formulář viz výklopná strana vpravo**

	Cena
Profibox 2.0, do výklenku	1.148,-
Profibox 2.0, do rohu	1.376,-

XX = dosadíte kód barvy

Další informace o barvách jsou uvedeny na stránce na začátku kapitoly.

Další informace o hydromasážních systémech naleznete na straně 582.

LOOP & FRIENDS SQUARE (Obdélníkové 1800 x 800) akrylátová

€ bez DPH

Tvar opěradla: Symetrické provedení (stejná opěradla)
Není součástí dodávky: Sada noh není standardní součástí dodávky.
 Proloužený odpad a přepad nutný.
Vhodná sanitární keramika: Loop & Friends

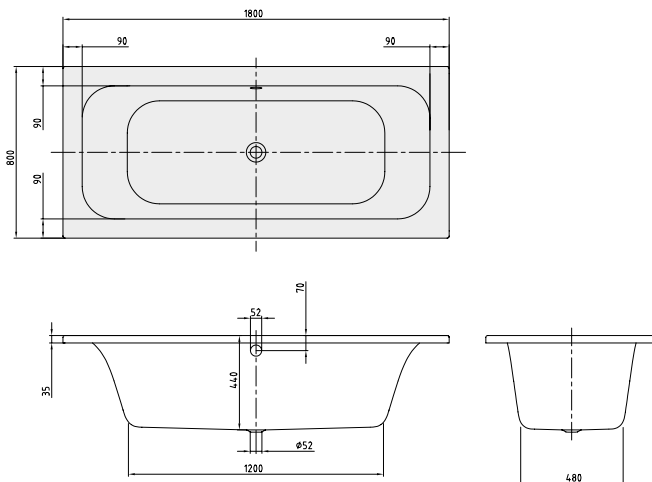

h = Montážní výška (až k okraji)

Vana	545 - 595
Hydromasážní systém	585 - 625
Profibox 2.0 bez systému	585 - 585
Profibox 2.0 vč. systému	625 - 625

Objednací číslo	Popis	Rozměry d x š	Rozměry dna d x š	Hloubka	Obsah (l) vč. 1 osoby	Váha kg	01	kus/pal.
UBA 180 LFS 2V-XX	Loop & Friends, s hranatým vnitřkem	1800 x 800	1200 x 480	440	150	23	1.112,-	10

Příslušenství k vanám:

Objednací číslo	Popis	Cena
U99740000	Nohy pro vany, plastové, pro vany s plochým dnem, nastavitelné od 130 do 180 mm	115,-
U90960461	Odtoková a přepadová armatura, pochromováno	264,-
UCCON0963	Přerušení potrubí (speciální zařízení proti zpětnému toku), vč. přípojek	332,-
U90960361	Přepadová sada včetně napouštění přepadem, pochromováno	618,-
U90170061	Madla, 1 pár = 2 madla, pochromováno	324,-
U906100XX	Multifunkční podhlavník, pěnová hmota, 240 x 150 x 50 mm	130,-

Namontované volitelné příslušenství k vanám viz:

Objednávkový formulář viz výklopná strana vpravo	popuze vana	Airpools		Hydropools		Combipools		Special Combipool
		AE	AC	HE	HC	CE	CC	AP
Profibox 2.0, do výklenku	1.148,-	<input type="checkbox"/>	<input type="checkbox"/>	<input type="checkbox"/>	<input type="checkbox"/>	<input type="checkbox"/>	<input type="checkbox"/>	<input type="checkbox"/>
Profibox 2.0, do rohu	1.376,-	<input type="checkbox"/>	<input type="checkbox"/>	<input type="checkbox"/>	<input type="checkbox"/>	<input type="checkbox"/>	<input type="checkbox"/>	<input type="checkbox"/>

Masážní systémy

Objednací číslo	Popis	Airpools		Hydropools		Combipools		Special Combipool
		AE	AC	HE	HC	CE	CC	AP
U__ 180 LFS 2A ½ V 01	Cena za hydromasážní systém včetně vany	3.769,-	4.382,-	3.903,-	6.036,-	5.369,-	7.501,-	13.103,-
U__ 180 LFS 2B ½ V 01	Cena za hydromasážní systém včetně vany, vč. armatury Multiplex Trio	4.387,-	5.000,-	4.521,-	6.654,-	5.987,-	8.119,-	13.721,-

Za __ v čísle výrobku dosadíte kód hydromasážního systému.

½ v čísle výrobku nahradíte požadovaným umístěním technického zařízení (1 = technické zařízení v poloze 1, 2 = technické zařízení v poloze 2). Trysky pro oblast zad se nacházejí na straně technické instalace.

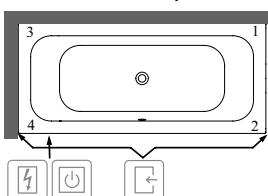

Další možnosti a příslušenství vyberte v objednávkovém formuláři (viz výklopná strana vpravo)

Technické zařízení v poloze 1

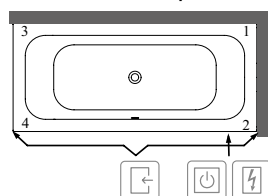

Technické zařízení v poloze 2



-  Přístup přes
-  Spínací skříňka
-  Ovládání na okraji vany

Symbol "O" znamená: tato varianta je možná

XX = dosadíte kód barvy

Další informace o barvách jsou uvedeny na stránce na začátku kapitoly.

Další informace o hydromasážních systémech naleznete na straně 582.

LOOP & FRIENDS SQUARE (Zvláštní tvar 1750 x 1350) akrylátová

€ bez DPH

Tvar opěradla:	Asymetrické provedení (nestejná opěradla)
Není součástí dodávky:	Sada noh není standardní součástí dodávky. Prodloužený odpad a přepad nutný.
Vhodná sanitární keramika:	Loop & Friends

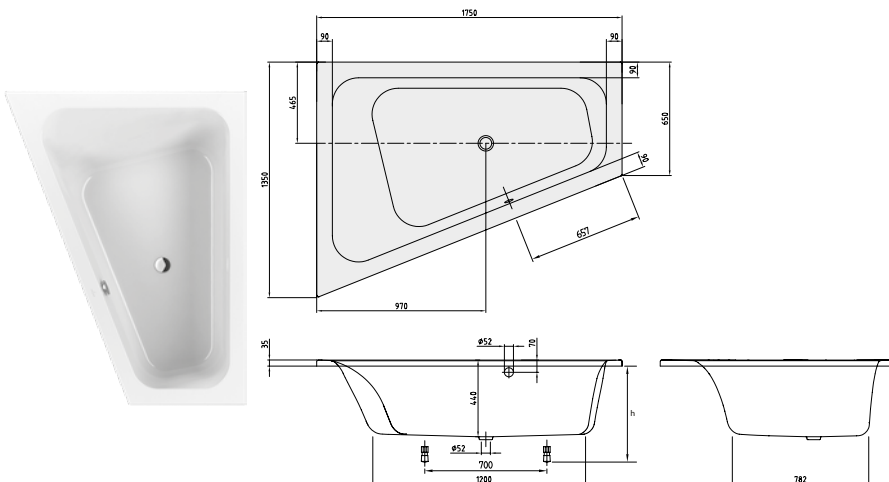

h = Montážní výška (až k okraji)	
Vana	545 - 595
Hydromasážní systém	585 - 625

Objednací číslo	Popis	Rozměry d x š	Rozměry dna d x š	Hloubka	Obsah (l) vč. 1 osoby	Váha kg	01	kus/pal.
UBA 175 LFS 9LIV-XX	Loop & Friends, levé provedení, s hranatým vnitřkem	1750 x 1350	1200 x 780	440	215	32	1.767,-	8

Príslušenství k vanám:

Objednací číslo	Popis	Cena
U99740000	Nohy pro vany, plastové, pro vany s plochým dnem, nastavitelné od 130 do 180 mm	115,-
U90960461	Odtoková a přepadová armatura, chromovaná	264,-
UCCON0963	Přerušení potrubí (speciální zařízení proti zpětnému toku), vč. přípojek	332,-
U90960361	Přepadová sada včetně napouštění přepadem, chromovaná	618,-
U90170061	Madla, 1 pár = 2 madla, chromovaná	324,-
U906100XX	Multifunkční podhlavník, pěnová hmota, 240 x 150 x 50 mm	130,-



Masážní systémy	Objednací číslo	Popis	Airpools		Hydropools		Combipools		Special Combipool
			AE	AC	HE	HC	CE	CC	AP
	U__ 175 LFS LA 1 V 01	Cena za hydromasážní systém včetně vany	4.424,-	5.037,-	4.558,-	6.691,-	6.024,-	8.156,-	13.758,-
	U__ 175 LFS LB 1 V 01	Cena za hydromasážní systém včetně vany, vč. armatury Multiplex Trio	5.042,-	5.655,-	5.176,-	7.309,-	6.642,-	8.774,-	14.376,-

Za __ v čísle výrobku dosadíte kód hydromasážního systému.

Další možnosti a příslušenství vyberte v objednávkovém formuláři (viz výklopná strana vpravo)

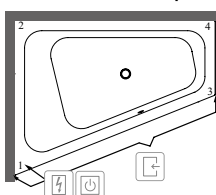
Technické zařízení v poloze 1



-  Přístup přes
-  Spínací skříňka
-  Ovládání na okraji vany

XX = dosadíte kód barvy

Další informace o barvách jsou uvedeny na stránce na začátku kapitoly.

Další informace o hydromasážních systémech naleznete na straně 582.

LOOP & FRIENDS SQUARE (Zvláštní tvar 1750 x 1350) akrylátová

€ bez DPH

Tvar opěradla:	Asymetrické provedení (něstejná opěradla)
Není součástí dodávky:	Sada noh není standardní součástí dodávky. Prodloužený odpad a přepad nutný.
Vhodná sanitární keramika:	Loop & Friends

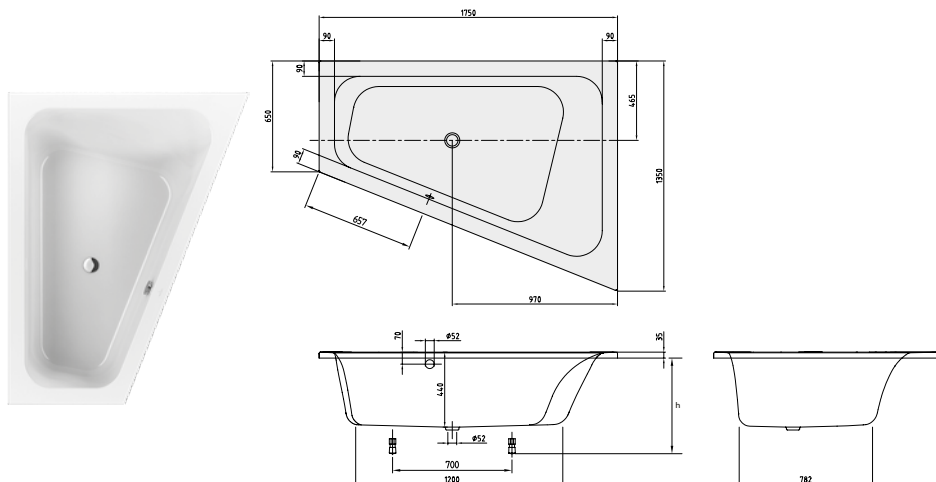

h = Montážní výška (až k okraji)	
Vana	545 - 595
Hydromasážní systém	585 - 625

Objednací číslo	Popis	Rozměry d x š	Rozměry dna d x š	Hloubka	Obsah (l) vč. 1 osoby	Váha kg	01	kus/pal.
UBA 175 LFS 9REV-XX	Loop & Friends, pravé provedení, s hranatým vnitřkem	1750 x 1350	1200 x 780	440	215	32	1.767,-	8

Príslušenství k vanám:

Objednací číslo	Popis	Cena
U99740000	Nohy pro vany, plastové, pro vany s plochým dnem, nastavitelné od 130 do 180 mm	115,-
U90960461	Odtoková a přepadová armatura, chromováno	264,-
UCCON0963	Přerušení potrubí (speciální zařízení proti zpětnému toku), vč. přípojek	332,-
U90960361	Přepadová sada včetně napouštění přepadem, chromováno	618,-
U90170061	Madla, 1 pár = 2 madla, chromováno	324,-
U906100XX	Multifunkční podhlavník, pěnová hmota, 240 x 150 x 50 mm	130,-



Masážní systémy	Objednací číslo	Popis	Airpools		Hydropools		Combipools		Special Combipool
			AE	AC	HE	HC	CE	CC	AP
	U__ 175 LFS RA 1 V 01	Cena za hydromasážní systém včetně vany	4.424,-	5.037,-	4.558,-	6.691,-	6.024,-	8.156,-	13.758,-
	U__ 175 LFS RB 1 V 01	Cena za hydromasážní systém včetně vany, vč. armatury Multiplex Trio	5.042,-	5.655,-	5.176,-	7.309,-	6.642,-	8.774,-	14.376,-

Za __ v čísle výrobku dosadíte kód hydromasážního systému.

Další možnosti a příslušenství vyberte v objednávkovém formuláři (viz výklopná strana vpravo)

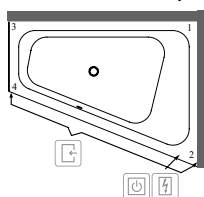
Technické zařízení v poloze 1



-  Přístup přes
-  Spínací skříňka
-  Ovládání na okraji vany

XX = dosadíte kód barvy

Další informace o barvách jsou uvedeny na stránce na začátku kapitoly.

Další informace o hydromasážních systémech naleznete na straně 582.

LOOP & FRIENDS SQUARE (Pro přistavení ke stěně, levé provedení 1800 x 800) akrylátová

€ bez DPH

Tvar opěradla: Symetrické provedení (stejná opěradla)
Součásti dodávky: Nohy jsou standardní součástí dodávky.
Technické informace: **Odtoková a přepadová souprava Villeroy & Boch se liší podle modelu vany. Není součástí dodávky a musí se objednat společně s vanou.** Odtok je vždy v barvě vany.
 V úseku 390 mm uprostřed dlouhé strany nemohou být otvory pro baterii.
Vhodná sanitární keramika: Loop & Friends

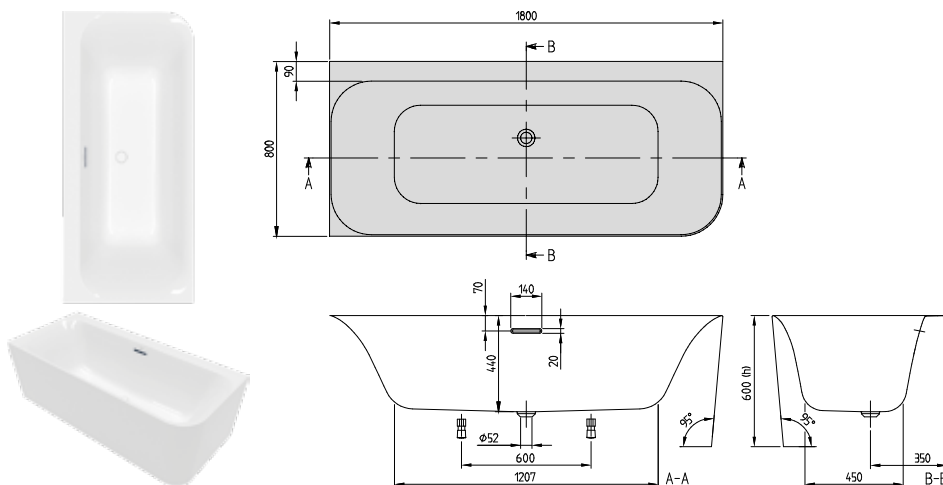

h = Montážní výška (až k okraji)	
Vana vč. panelu	600
Hydromasážní systém	600

Objednací číslo	Popis	Rozměry d x š	Rozměry dna d x š	Hloubka	Obsah (l) vč. 1 osoby	Váha kg	01	kus/pal.
UBA 180 LSF 9CL00V-XX	Loop & Friends, pro přistavení ke stěně, rohová verze levá, bez spoje mezi vanou a panelem	1800 x 800	1207 x 450	440	195	47	2.828,-	1

Příslušenství k vanám:

Objednací číslo	Popis	Cena
UPCON0141	Napouštění vody, plastové, integrované v přepadu, maximální průtok: 20 l/min	136,-
UCCON0963	Přerušení potrubí (speciální zařízení proti zpětnému toku), vč. přípojek	332,-
U906100XX	Multifunkční podhlavník, pěnová hmota, 240 x 150 x 50 mm	130,-
U90959001	Vhodná odpadová a přepadová armatura (sifon) (odtok bílý, přepad bílý)	210,-
U90959061	Vhodná odpadová a přepadová armatura (sifon) (odtok bílý, přepad pochromovaný)	210,-
U90959033	Vhodná odpadová a přepadová armatura (sifon) (odtok bílý, přepad Black Matt)	210,-
U909591RW	Vhodná odpadová a přepadová armatura (sifon) (odtok Stone White, přepad Stone White)	210,-
U90959161	Vhodná odpadová a přepadová armatura (sifon) (odtok Stone White, přepad pochromovaný)	210,-
U90959133	Vhodná odpadová a přepadová armatura (sifon) (odtok Stone White, přepad Black Matt)	210,-

Masážní systémy		Airpools		Hydropools		Combipools		Special Combipool
Objednací číslo	Popis	AE	AC	HE	HC	CE	CC	AP
U__ 180 LSF LA 1 V 01	Cena za hydromasážní systém včetně vany	5.485,-	6.098,-	-	-	-	-	-
U__ 180 LSF LB 1 V 01	Cena za hydromasážní systém včetně vany, vč. napouštění přepadem	5.896,-	6.509,-	-	-	-	-	-

Za __ v čísle výrobku dosadíte kód hydromasážního systému.

Další možnosti a příslušenství vyberte v objednávkovém formuláři (viz výklopná strana vpravo)

Technické zařízení v poloze 1

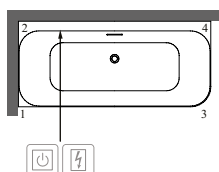

- Přístup přes
- Spínací skříňka
- Ovládání na okraji vany

XX = dosadíte kód barvy
 Další informace o barvách jsou uvedeny na stránce na začátku kapitoly.
 Další informace o hydromasážních systémech naleznete na straně 582.

LOOP & FRIENDS SQUARE (Pro přistavení ke stěně, levé provedení 1800 x 800) akrylátová, Colour on Demand

€ bez DPH

Tvar opěrada: Symetrické provedení (stejná opěrada)
Součást dodávky: Nohy jsou standardní součástí dodávky.
Technické informace: **Odtoková a přepadová souprava Villeroy & Boch se liší podle modelu vany. Není součástí dodávky a musí se objednat společně s vanou.** Odtok je vždy v barvě vany.
 V úseku 390 mm uprostřed dlouhé strany nemohou být otvory pro baterii.
 Informace o hydromasážních systémech jsou k dispozici na vyžádání.
Vhodná sanitární keramika: Loop & Friends

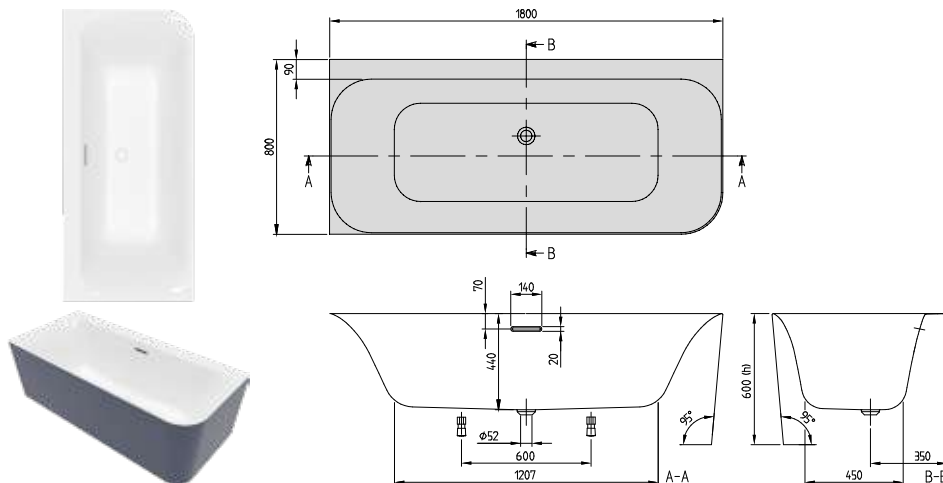

h = Montážní výška (až k okraji)	
Vana vč. panelu	600
Hydromasážní systém	600

Objednací číslo	Popis	Rozměry d x š	Rozměry dna d x š	Hloubka	Obsah (l) vč. 1 osoby	Váha kg	01	kus/pal.
UBA 180 LSF 9CLBCV-XX	Loop & Friends, pro přistavení ke stěně, rohová verze levá, Colour on Demand, bez spoje mezi vanou a panelem	1800 x 800	1207 x 450	440	195	47	3.640,-	1

Příslušenství k vanám:

Objednací číslo	Popis	Cena
UPCON0141	Napouštění vody, plastové, integrované v přepadu, maximální průtok: 20 l/min	136,-
UCCON0963	Přerušení potrubí (speciální zařízení proti zpětnému toku), vč. přípojek	332,-
U906100XX	Multifunkční podhlavník, pěnová hmota, 240 x 150 x 50 mm	130,-
U90959001	Vhodná odpadová a přepadová armatura (sifon) (odtok bílý, přepad bílý)	210,-
U90959061	Vhodná odpadová a přepadová armatura (sifon) (odtok bílý, přepad pochromovaný)	210,-
U90959033	Vhodná odpadová a přepadová armatura (sifon) (odtok bílý, přepad Black Matt)	210,-
U909591RW	Vhodná odpadová a přepadová armatura (sifon) (odtok Stone White, přepad Stone White)	210,-
U90959161	Vhodná odpadová a přepadová armatura (sifon) (odtok Stone White, přepad pochromovaný)	210,-
U90959133	Vhodná odpadová a přepadová armatura (sifon) (odtok Stone White, přepad Black Matt)	210,-

Zakázková výroba provedení Colour on Demand: doba výroby 3 týdny. Pro vyřízení vaší objednávky použijte prosím vždy objednávkový formulář za kapitolou Vany na straně 575-576.

XX = dosaďte kód barvy
 Další informace o barvách jsou uvedeny na stránce na začátku kapitoly.
 Další informace o hydromasážních systémech naleznete na straně 582.

LOOP & FRIENDS SQUARE (Pro přistavení ke stěně, pravé provedení 1800 x 800) akrylátová

€ bez DPH

Tvar opěrada: Symetrické provedení (stejná opěrada)
Součást dodávky: Nohy jsou standardní součástí dodávky.
Technické informace: **Odtoková a přepadová souprava Villeroy & Boch se liší podle modelu vany. Není součástí dodávky a musí se objednat společně s vanou.** Odtok je vždy v barvě vany.
 V úseku 390 mm uprostřed dlouhé strany nemohou být otvory pro baterii.
Vhodná sanitární keramika: Loop & Friends

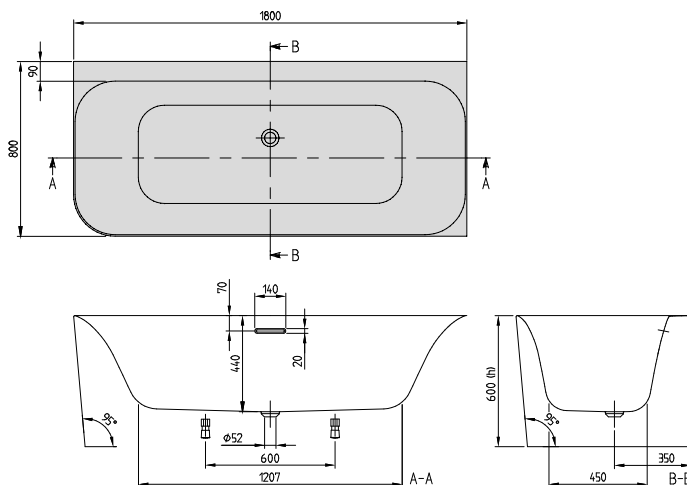

h = Montážní výška (až k okraji)	
Vana vč. panelu	600
Hydromasážní systém	600

Objednací číslo	Popis	Rozměry d x š	Rozměry dna d x š	Hloubka	Obsah (l) vč. 1 osoby	Váha kg	01	kus/pal.
UBA 180 LSF 9CR00V-XX	Loop & Friends, pro přistavení ke stěně, rohová verze pravá, bez spoje mezi vanou a panelem	1800 x 800	1207 x 450	440	195	47	2.828,-	1

Příslušenství k vanám:

Objednací číslo	Popis	Cena
UPCON0141	Napouštění vody, plastové, integrované v přepadu, maximální průtok: 20 l/min	136,-
UCCON0963	Přerušení potrubí (speciální zařízení proti zpětnému toku), vč. přípojek	332,-
U906100XX	Multifunkční podhlavník, pěnová hmota, 240 x 150 x 50 mm	130,-
U90959001	Vhodná odpadová a přepadová armatura (sifon) (odtok bílý, přepad bílý)	210,-
U90959061	Vhodná odpadová a přepadová armatura (sifon) (odtok bílý, přepad chromovaný)	210,-
U90959033	Vhodná odpadová a přepadová armatura (sifon) (odtok bílý, přepad Black Matt)	210,-
U909591RW	Vhodná odpadová a přepadová armatura (sifon) (odtok Stone White, přepad Stone White)	210,-
U90959161	Vhodná odpadová a přepadová armatura (sifon) (odtok Stone White, přepad chromovaný)	210,-
U90959133	Vhodná odpadová a přepadová armatura (sifon) (odtok Stone White, přepad Black Matt)	210,-

Masážní systémy		Airpools		Hydropools		Combipools		Special Combipool
Objednací číslo	Popis	AE	AC	HE	HC	CE	CC	AP
U__180 LSF RA 2 V 01	Cena za hydromasážní systém včetně vany	5.485,-	6.098,-	-	-	-	-	-
U__180 LSF RB 2 V 01	Cena za hydromasážní systém včetně vany, vč. napouštění přepadem	5.896,-	6.509,-	-	-	-	-	-

Za __ v čísle výrobku dosadíte kód hydromasážního systému.

Další možnosti a příslušenství vyberte v objednávkovém formuláři (viz výklopná strana vpravo)

Technické zařízení v poloze 2

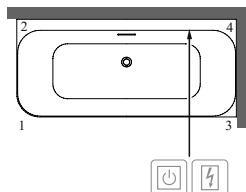

- Přístup přes
- Spínací skříňka
- Ovládání na okraji vany

XX = dosadíte kód barvy

Další informace o barvách jsou uvedeny na stránce na začátku kapitoly.

Další informace o hydromasážních systémech naleznete na straně 582.

LOOP & FRIENDS SQUARE (Pro přistavení ke stěně, pravé provedení 1800 x 800) akrylátová, Colour on Demand

€ bez DPH

Tvar opěrada: Symetrické provedení (stejná opěrada)
Součást dodávky: Nohy jsou standardní součástí dodávky.
Technické informace: **Odtoková a přepadová souprava Villeroy & Boch se liší podle modelu vany. Není součástí dodávky a musí se objednat společně s vanou.** Odtok je vždy v barvě vany.
 V úseku 390 mm uprostřed dlouhé strany nemohou být otvory pro baterii.
 Informace o hydromasážních systémech jsou k dispozici na vyžádání.
Vhodná sanitární keramika: Loop & Friends

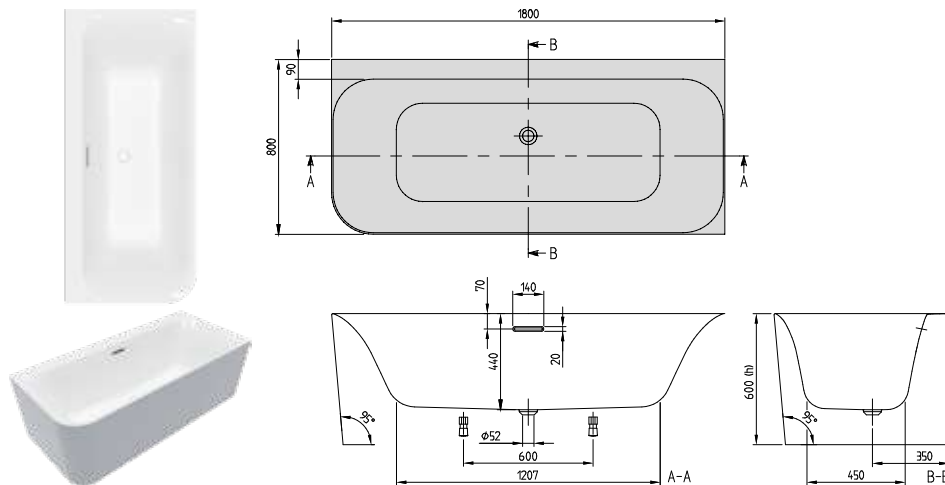

h = Montážní výška (až k okraji)	
Vana vč. panelu	600
Hydromasážní systém	600

Objednací číslo	Popis	Rozměry d x š	Rozměry dna d x š	Hloubka	Obsah (l) vč. 1 osoby	Váha kg	01	kus/pal.
UBA 180 LSF 9CRBCV-XX	Loop & Friends, pro přistavení ke stěně, rohová verze pravá, Colour on Demand, bez spoje mezi vanou a panelem	1800 x 800	1207 x 450	440	195	47	3.640,-	1

Příslušenství k vanám:

Objednací číslo	Popis	Cena
UPCON0141	Napouštění vody, plastové, integrované v přepadu, maximální průtok: 20 l/min	136,-
UCCON0963	Přerušení potrubí (speciální zařízení proti zpětnému toku), vč. přípojek	332,-
U906100XX	Multifunkční podhlavník, pěnová hmota, 240 x 150 x 50 mm	130,-
U90959001	Vhodná odpadová a přepadová armatura (sifon) (odtok bílý, přepad bílý)	210,-
U90959061	Vhodná odpadová a přepadová armatura (sifon) (odtok bílý, přepad pochromovaný)	210,-
U90959033	Vhodná odpadová a přepadová armatura (sifon) (odtok bílý, přepad Black Matt)	210,-
U909591RW	Vhodná odpadová a přepadová armatura (sifon) (odtok Stone White, přepad Stone White)	210,-
U90959161	Vhodná odpadová a přepadová armatura (sifon) (odtok Stone White, přepad pochromovaný)	210,-
U90959133	Vhodná odpadová a přepadová armatura (sifon) (odtok Stone White, přepad Black Matt)	210,-

XX = dosaďte kód barvy

Další informace o barvách jsou uvedeny na stránce na začátku kapitoly.

Další informace o hydromasážních systémech naleznete na straně 582.

LOOP & FRIENDS SQUARE (Pro přistavení ke stěně 1800 x 800) akrylátová

€ bez DPH

Tvar opěrada: Symetrické provedení (stejná opěrada)
Součást dodávky: Nohy jsou standardní součástí dodávky.
Technické informace: **Odtoková a přepadová souprava Villeroy & Boch se liší podle modelu vany. Není součástí dodávky a musí se objednat společně s vanou.** Odtok je vždy v barvě vany.
 V úseku 390 mm uprostřed dlouhé strany nemohou být otvory pro baterii.
Vhodná sanitární keramika: Loop & Friends

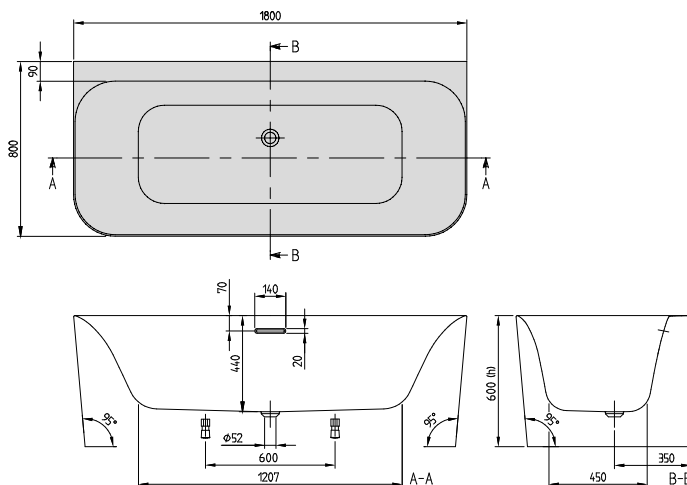

h = Montážní výška (až k okraji)	
Vana vč. panelu	600
Hydromasážní systém	600

Objednací číslo	Popis	Rozměry d x š	Rozměry dna d x š	Hloubka	Obsah (l) vč. 1 osoby	Váha kg	01	kus/pal.
UBA 180 LSF 9CS00V-XX	Loop & Friends, pro přistavení ke stěně, bez spoje mezi vanou a panelem	1800 x 800	1207 x 450	440	195	47	3.203,-	1

Příslušenství k vanám:

Objednací číslo	Popis	Cena
UPCON0141	Napouštění vody, plastové, integrované v přepadu, maximální průtok: 20 l/min	136,-
UCCON0963	Přerušení potrubí (speciální zařízení proti zpětnému toku), vč. přípojek	332,-
U906100XX	Multifunkční podhlavník, pěnová hmota, 240 x 150 x 50 mm	130,-
U90959001	Vhodná odpadová a přepadová armatura (sifon) (odtok bílý, přepad bílý)	210,-
U90959061	Vhodná odpadová a přepadová armatura (sifon) (odtok bílý, přepad pochromovaný)	210,-
U90959033	Vhodná odpadová a přepadová armatura (sifon) (odtok bílý, přepad Black Matt)	210,-
U909591RW	Vhodná odpadová a přepadová armatura (sifon) (odtok Stone White, přepad Stone White)	210,-
U90959161	Vhodná odpadová a přepadová armatura (sifon) (odtok Stone White, přepad pochromovaný)	210,-
U90959133	Vhodná odpadová a přepadová armatura (sifon) (odtok Stone White, přepad Black Matt)	210,-

Masážní systémy		Airpools		Hydropools		Combipools		Special Combipool
Objednací číslo	Popis	AE	AC	HE	HC	CE	CC	AP
U__ 180 LSF SA ½ V 01	Cena za hydromasážní systém včetně vany	5.860,-	6.473,-	-	-	-	-	-
U__ 180 LSF SB ½ V 01	Cena za hydromasážní systém včetně vany, vč. napouštění přepadem	6.271,-	6.884,-	-	-	-	-	-

Za __ v čísle výrobku dosadíte kód hydromasážního systému.

½ v čísle výrobku nahradíte požadovaným umístěním technického zařízení (1 = technické zařízení v poloze 1, 2 = technické zařízení v poloze 2). Trysky pro oblast zad se nacházejí na straně technické instalace.

Technické zařízení v poloze 1

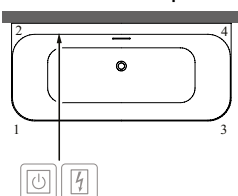

Technické zařízení v poloze 2

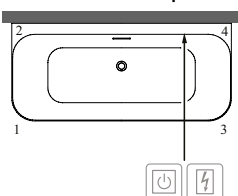

- Přístup přes
- Spínací skříňka
- Ovládání na okraji vany

XX = dosadíte kód barvy
 Další informace o barvách jsou uvedeny na stránce na začátku kapitoly.
 Další informace o hydromasážních systémech naleznete na straně 582.

LOOP & FRIENDS SQUARE (Pro přistavení ke stěně 1800 x 800) akrylátová, Colour on Demand

€ bez DPH

Tvar opěrada: Symetrické provedení (stejná opěrada)
Součást dodávky: Nohy jsou standardní součástí dodávky.
Technické informace: **Odtoková a přepadová souprava Villeroy & Boch se liší podle modelu vany. Není součástí dodávky a musí se objednat společně s vanou.** Odtok je vždy v barvě vany.
 V úseku 390 mm uprostřed dlouhé strany nemohou být otvory pro baterii.
 Informace o hydromasážních systémech jsou k dispozici na vyžádání.
Vhodná sanitární keramika: Loop & Friends

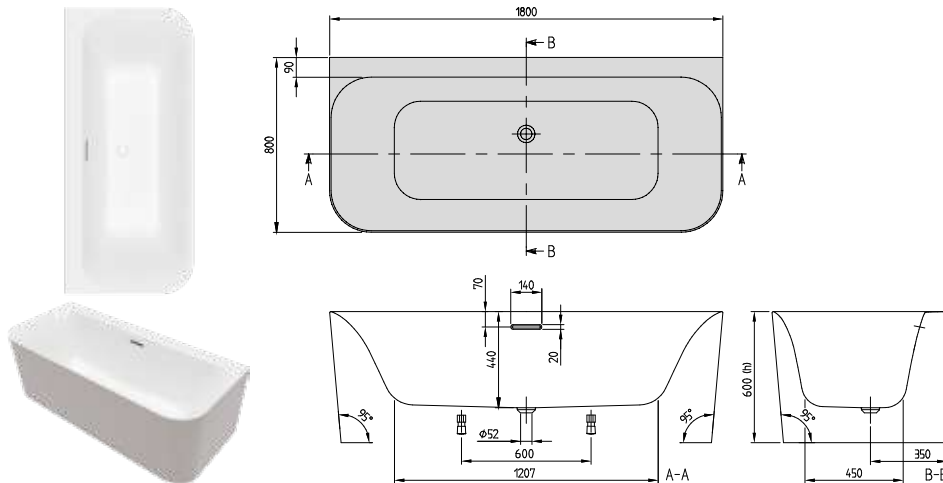

h = Montážní výška (až k okraji)	
Vana vč. panelu	600
Hydromasážní systém	600

Objednací číslo	Popis	Rozměry d x š	Rozměry dna d x š	Hloubka	Obsah (l) vč. 1 osoby	Váha kg	01	kus/pal.
UBA 180 LSF 9CSBCV-XX	Loop & Friends, pro přistavení ke stěně, Colour on Demand, bez spoje mezi vanou a panelem	1800 x 800	1207 x 450	440	195	47	4.016,-	1

Příslušenství k vanám:

Objednací číslo	Popis	Cena
UPCON0141	Napouštění vody, plastové, integrované v přepadu, maximální průtok: 20 l/min	136,-
UCCON0963	Přerušení potrubí (speciální zařízení proti zpětnému toku), vč. přípojek	332,-
U906100XX	Multifunkční podhlavník, pěnová hmota, 240 x 150 x 50 mm	130,-
U90959001	Vhodná odpadová a přepadová armatura (sifon) (odtok bílý, přepad bílý)	210,-
U90959061	Vhodná odpadová a přepadová armatura (sifon) (odtok bílý, přepad pochromovaný)	210,-
U90959033	Vhodná odpadová a přepadová armatura (sifon) (odtok bílý, přepad Black Matt)	210,-
U909591RW	Vhodná odpadová a přepadová armatura (sifon) (odtok Stone White, přepad Stone White)	210,-
U90959161	Vhodná odpadová a přepadová armatura (sifon) (odtok Stone White, přepad pochromovaný)	210,-
U90959133	Vhodná odpadová a přepadová armatura (sifon) (odtok Stone White, přepad Black Matt)	210,-

XX = dosadíte kód barvy

Další informace o barvách jsou uvedeny na stránce na začátku kapitoly.

Další informace o hydromasážních systémech naleznete na straně 582.

LOOP & FRIENDS OVAL (Obdélníkové 1700 x 750) akrylátová

€ bez DPH

Tvar opěrada: Symetrické provedení (stejná opěrada)
Není součástí dodávky: Sada noh není standardní součástí dodávky.
Technické informace: **Odtoková a přepadová souprava Villeroy & Boch se liší podle modelu vany. Není součástí dodávky a musí se objednat společně s vanou.** Odtok je vždy v barvě vany.
 Upozornění: baterii nelze umístit doprostřed.
Vhodná sanitární keramika: **Cena vany v barvě Stone White (RW) s hydromasážním systémem je na vyžádání.** Loop & Friends

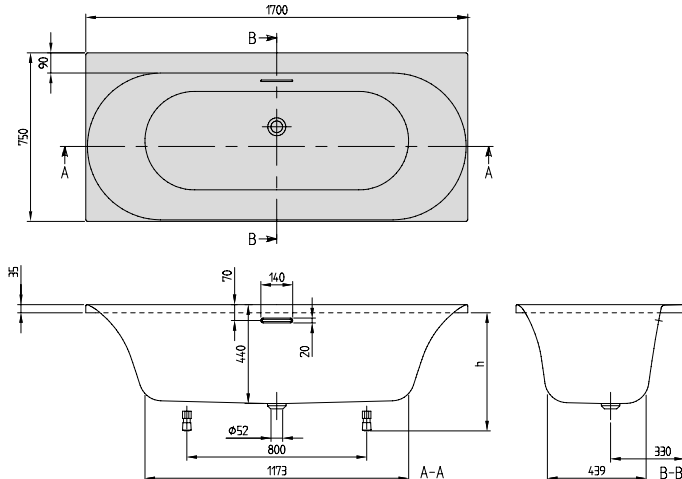

h = Montážní výška (až k okraji)	
Vana	585 - 635
Hydromasážní systém	630 - 670

Objednací číslo	Popis	Rozměry d x š	Rozměry dna d x š	Hloubka	Obsah (l) vč. 1 osoby	Váha kg	01	RW	kus/pal.
UBA 170 LOF 2V-XX	Loop & Friends, s oválným vnitřkem	1700 x 750	1173 x 439	440	134	21	918,-	1.028,-	10

Příslušenství k vanám:

Objednací číslo	Popis	Cena
U99740000	Nohy pro vany, plastové, pro vany s plochým dnem, nastavitelné od 130 do 180 mm	115,-
UCCON0963	Přerušení potrubí (speciální zařízení proti zpětnému toku), vč. přípojek	332,-
UPCON0141	Napouštění vody, plastové, integrované v přepadu, maximální průtok: 20 l/min	136,-
U90170061	Madla, 1 pár = 2 madla, pochromováno	324,-
U906100XX	Multifunkční podhlavník, pěnová hmota, 240 x 150 x 50 mm	130,-
U90959001	Vhodná odpadová a přepadová armatura (sifon) (odtok bílý, přepad bílý)	210,-
U90959061	Vhodná odpadová a přepadová armatura (sifon) (odtok bílý, přepad pochromovaný)	210,-
U90959033	Vhodná odpadová a přepadová armatura (sifon) (odtok bílý, přepad Black Matt)	210,-
U909591RW	Vhodná odpadová a přepadová armatura (sifon) (odtok Stone White, přepad Stone White)	210,-
U90959161	Vhodná odpadová a přepadová armatura (sifon) (odtok Stone White, přepad pochromovaný)	210,-
U90959133	Vhodná odpadová a přepadová armatura (sifon) (odtok Stone White, přepad Black Matt)	210,-

Masážní systémy	Objednací číslo	Popis	Airpools		Hydropools		Combipools		Special Combipool
			AE	AC	HE	HC	CE	CC	AP
	U__ 170 LOF 2A ½ V XX	Cena za hydromasážní systém včetně vany	3.575,-	4.188,-	3.709,-	5.842,-	5.175,-	7.307,-	12.909,-
	U__ 170 LOF 2B ½ V XX	Cena za hydromasážní systém včetně vany, vč. napouštění přepadem	3.986,-	4.599,-	4.120,-	6.253,-	5.586,-	7.718,-	13.320,-

U těchto hydromasážních systémů přesahuje technické zařízení obrys vany:

Technické zařízení v poloze 1	Stěna 1-3	-	-	-	-	-	-	+20
	Stěna 3-4	-	-	-	-	-	-	+15
Technické zařízení v poloze 2	Stěna 1-2	-	-	-	-	-	-	+15
	Stěna 1-3	-	-	-	-	-	-	+20

Za __ v čísle výrobku dosadíte kód hydromasážního systému.

½ v čísle výrobku nahradíte požadovaným umístěním technického zařízení (1 = technické zařízení v poloze 1, 2 = technické zařízení v poloze 2). Trysky pro oblast zad se nacházejí na straně technické instalace.

Další možnosti a příslušenství vyberte v objednávkovém formuláři (viz výklopná strana vpravo)

Technické zařízení v poloze 1

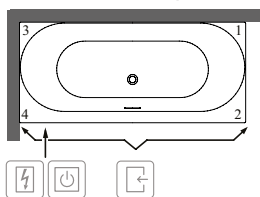

Technické zařízení v poloze 2

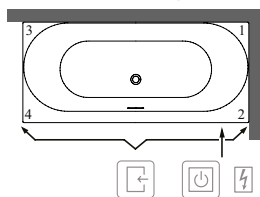

- Přístup přes
- Spínací skříňka
- Ovládání na okraji vany

XX = dosadíte kód barvy

Další informace o barvách jsou uvedeny na stránce na začátku kapitoly.

Další informace o hydromasážních systémech naleznete na straně 582.

LOOP & FRIENDS OVAL (Obdélníkové 1800 x 800) akrylátová

€ bez DPH

- Tvar opěrada:** Symetrické provedení (stejná opěrada)
Není součástí dodávky: Sada noh není standardní součástí dodávky.
Technické informace: Odtoková a přepadová souprava Villeroy & Boch se liší podle modelu vany. Není součástí dodávky a musí se objednat společně s vanou. Odtok je vždy v barvě vany.
 Upozornění: baterii nelze umístit doprostřed.
Vhodná sanitární keramika: Cena vany v barvě Stone White (RW) s hydromasážním systémem je na vyžádání.
 Loop & Friends

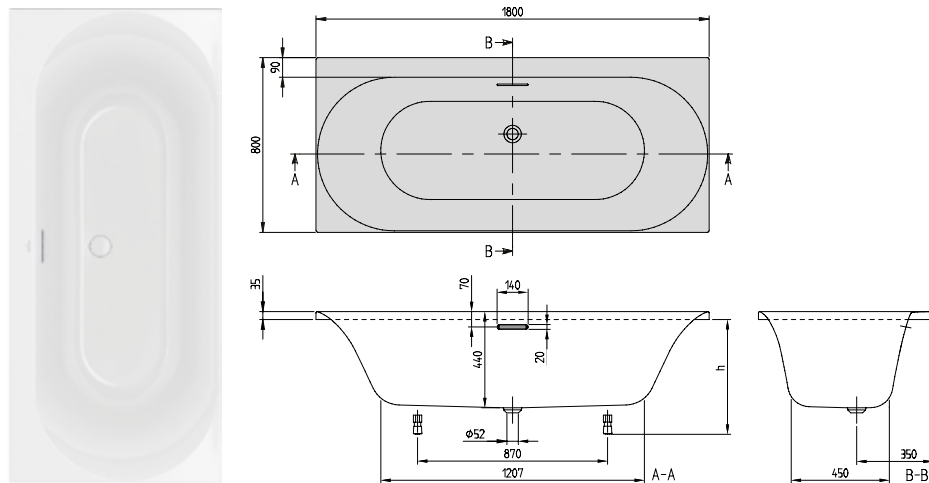

h = Montážní výška (až k okraji)	
Vana	585 - 635
Hydromasážní systém	630 - 670

Objednací číslo	Popis	Rozměry d x š	Rozměry dna d x š	Hloubka	Obsah (l) vč. 1 osoby	Váha kg	01	RW	kus/pal.
UBA 180 LOF 2V-XX	Loop & Friends, s oválným vnitřkem	1800 x 800	1207 x 450	440	157	23	988,-	1.104,-	10

Příslušenství k vanám:

Objednací číslo	Popis	Cena
U99740000	Nohy pro vany, plastové, pro vany s plochým dnem, nastavitelné od 130 do 180 mm	115,-
UCCON0963	Přerušení potrubí (speciální zařízení proti zpětnému toku), vč. přípojek	332,-
UPCON0141	Napouštění vody, plastové, integrované v přepadu, maximální průtok: 20 l/min	136,-
U90170061	Madla, 1 pár = 2 madla, pochromováno	324,-
U906100XX	Multifunkční podhlavník, pěnová hmota, 240 x 150 x 50 mm	130,-
U90959001	Vhodná odpadová a přepadová armatura (sifon) (odtok bílý, přepad bílý)	210,-
U90959061	Vhodná odpadová a přepadová armatura (sifon) (odtok bílý, přepad pochromovaný)	210,-
U90959033	Vhodná odpadová a přepadová armatura (sifon) (odtok bílý, přepad Black Matt)	210,-
U909591RW	Vhodná odpadová a přepadová armatura (sifon) (odtok Stone White, přepad Stone White)	210,-
U90959161	Vhodná odpadová a přepadová armatura (sifon) (odtok Stone White, přepad pochromovaný)	210,-
U90959133	Vhodná odpadová a přepadová armatura (sifon) (odtok Stone White, přepad Black Matt)	210,-

Masážní systémy	Objednací číslo	Popis	Airpools		Hydropools		Combipools		Special Combipool
			AE	AC	HE	HC	CE	CC	AP
	U__ 180 LOF 2A ½ V 01	Cena za hydromasážní systém včetně vany	3.645,-	4.258,-	3.779,-	5.912,-	5.245,-	7.377,-	12.979,-
	U__ 180 LOF 2A ½ V XX	Cena za hydromasážní systém včetně vany	3.761,-	4.374,-	3.895,-	6.028,-	5.361,-	7.493,-	13.095,-
	U__ 180 LOF 2B ½ V 01	Cena za hydromasážní systém včetně vany, vč. napouštění přepadem	4.056,-	4.669,-	4.190,-	6.323,-	5.656,-	7.788,-	13.390,-
	U__ 180 LOF 2B ½ V XX	Cena za hydromasážní systém včetně vany, vč. napouštění přepadem	4.172,-	4.785,-	4.306,-	6.439,-	5.772,-	7.904,-	13.506,-

U těchto hydromasážních systémů přesahuje technické zařízení obrys vany:

Technické zařízení v poloze 1	Stěna 1-3	-	-	-	-	-	-	+20
Technické zařízení v poloze 2	Stěna 3-4	-	-	-	-	-	-	+15
Technické zařízení v poloze 1	Stěna 1-2	-	-	-	-	-	-	+15
Technické zařízení v poloze 2	Stěna 1-3	-	-	-	-	-	-	+20

Za __ v čísle výrobku dosadíte kód hydromasážního systému.

½ v čísle výrobku nahradíte požadovaným umístěním technického zařízení (1 = technické zařízení v poloze 1, 2 = technické zařízení v poloze 2). Trysky pro oblast zad se nacházejí na straně technické instalace.

Další možnosti a příslušenství vyberte v objednávkovém formuláři (viz výklopná strana vpravo)

Technické zařízení v poloze 1

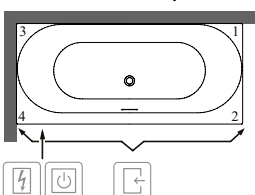

Technické zařízení v poloze 2

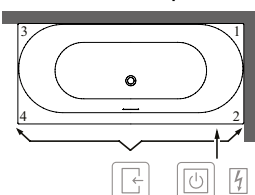

- Přístup přes
- Spínací skříňka
- Ovládání na okraji vany

XX = dosadíte kód barvy

Další informace o barvách jsou uvedeny na stránce na začátku kapitoly.

Další informace o hydromasážních systémech naleznete na straně 582.

LOOP & FRIENDS OVAL (Obdélníkové 1800 x 800) akrylátová

€ bez DPH

Tvar opěrada:

Symetrické provedení (stejná opěrada)

Není součástí dodávky:

Sada noh není standardní součástí dodávky.

Prodloužený odpad a přepad nutný.

Vhodná sanitární keramika:

Loop & Friends

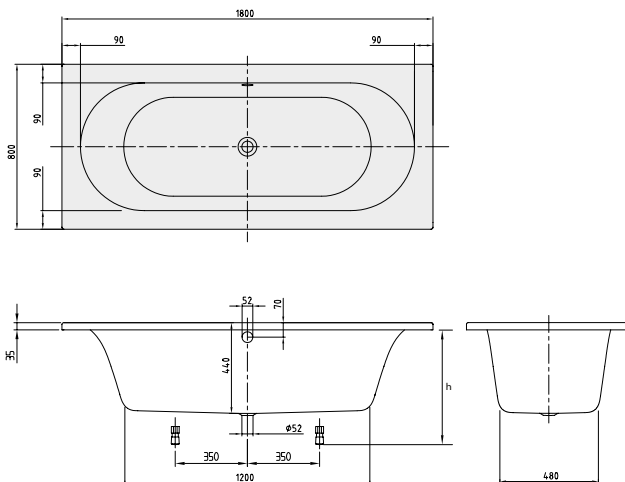
**h = Montážní výška (až k okraj)**

Vana	545 - 595
Hydromasážní systém	585 - 625
Profibox 2.0 bez systému	585 - 585
Profibox 2.0 vč. systému	625 - 625

Objednací číslo	Popis	Rozměry d x š	Rozměry dna d x š	Hloubka	Obsah (l) vč. 1 osoby	Váha kg	01	kus/pal.
UBA 180 LFO 2V-XX	Loop & Friends, s oválným vnitřkem	1800 x 800	1200 x 480	440	135	23	1.112,-	10

Príslušenství k vanám:

Objednací číslo	Popis	Cena
U99740000	Nohy pro vany, plastové, pro vany s plochým dnem, nastavitelné od 130 do 180 mm	115,-
U90960461	Odtoková a přepadová armatura, chromovaná	264,-
UCCON0963	Přerušení potrubí (speciální zařízení proti zpětnému toku), vč. přípojek	332,-
U90960361	Přepadová sada včetně napouštění přepadem, chromovaná	618,-
U90170061	Madla, 1 pár = 2 madla, chromovaná	324,-
U906100XX	Multifunkční podhlavník, pěnová hmota, 240 x 150 x 50 mm	130,-

Namontované volitelné příslušenství k vanám viz:

Objednávkový formulář viz výklopná strana vpravo	popuze vana	Airpools		Hydropools		Combipools		Special Combipool
		AE	AC	HE	HC	CE	CC	AP
Profibox 2.0, do výklenku	1.148,-	○	○	○	○	○	○	○
Profibox 2.0, do rohu	1.376,-	○	○	○	○	○	○	○



Masážní systémy

Objednací číslo	Popis	Airpools		Hydropools		Combipools		Special Combipool
		AE	AC	HE	HC	CE	CC	AP
U__ 180 LFO 2A ½ V XX	Cena za hydromasážní systém včetně vany	3.769,-	4.382,-	3.903,-	6.036,-	5.369,-	7.501,-	13.103,-
U__ 180 LFO 2B ½ V XX	Cena za hydromasážní systém včetně vany, vč. armatury Multiplex Trio	4.387,-	5.000,-	4.521,-	6.654,-	5.987,-	8.119,-	13.721,-

Za __ v čísle výrobku dosadíte kód hydromasážního systému.

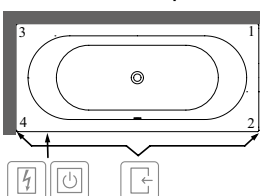
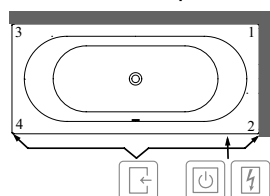
½ v čísle výrobku nahradíte požadovaným umístěním technického zařízení (1 = technické zařízení v poloze 1, 2 = technické zařízení v poloze 2). Trysky pro oblast zad se nacházejí na straně technické instalace.

Další možnosti a příslušenství vyberte v objednávkovém formuláři (viz výklopná strana vpravo)**Technické zařízení v poloze 1****Technické zařízení v poloze 2**

-  Přístup přes
-  Spínací skříňka
-  Ovládání na okraji vany

Symbol "○" znamená: tato varianta je možná

XX = dosadíte kód barvy

Další informace o barvách jsou uvedeny na stránce na začátku kapitoly.

Další informace o hydromasážních systémech naleznete na straně 582.

LOOP & FRIENDS OVAL (Pro přistavení ke stěně, levé provedení 1800 x 800) akrylátová

€ bez DPH

Tvar opěrada: Symetrické provedení (stejná opěrada)
Součást dodávky: Nohy jsou standardní součástí dodávky.
Technické informace: **Odtoková a přepadová souprava Villeroy & Boch se liší podle modelu vany. Není součástí dodávky a musí se objednat společně s vanou.** Odtok je vždy v barvě vany.
 V úseku 390 mm uprostřed dlouhé strany nemohou být otvory pro baterii.
Vhodná sanitární keramika: Loop & Friends

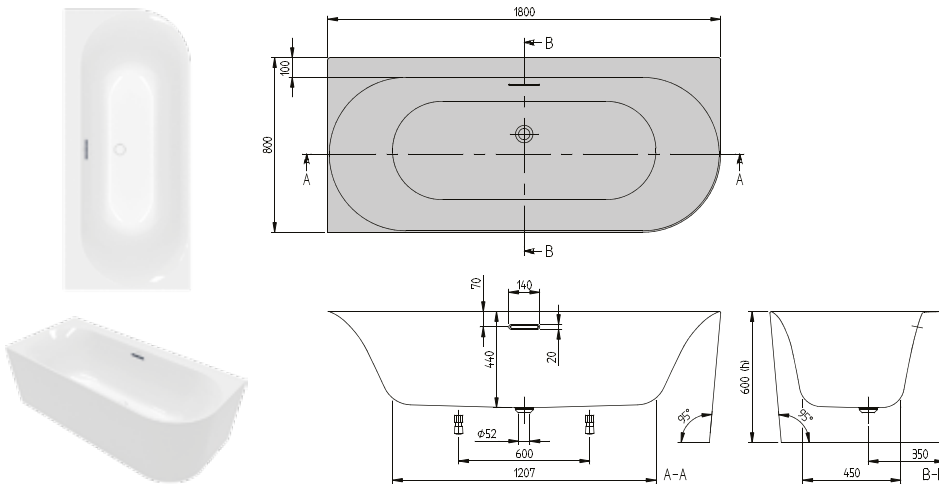

h = Montážní výška (až k okraji)	
Vana vč. panelu	600
Hydromasážní systém	600

Objednací číslo	Popis	Rozměry d x š	Rozměry dna d x š	Hloubka	Obsah (l) vč. 1 osoby	Váha kg	01	RW	kus/pal.
UBA 180 LOF 9CL00V-XX	Loop & Friends, pro přistavení ke stěně, rohová verze levá, bez spoje mezi vanou a panelem	1800 x 800	1207 x 450	440	175	47	2.828,-	3.339,-	1

Příslušenství k vanám:

Objednací číslo	Popis	Cena
UPCON0141	Napouštění vody, plastové, integrované v přepadu, maximální průtok: 20 l/min	136,-
UCCON0963	Přerušení potrubí (speciální zařízení proti zpětnému toku), vč. přípojek	332,-
U906100XX	Multifunkční podhlavník, pěnová hmota, 240 x 150 x 50 mm	130,-
U90959001	Vhodná odpadová a přepadová armatura (sifon) (odtok bílý, přepad bílý)	210,-
U90959061	Vhodná odpadová a přepadová armatura (sifon) (odtok bílý, přepad chromovaný)	210,-
U90959033	Vhodná odpadová a přepadová armatura (sifon) (odtok bílý, přepad Black Matt)	210,-
U909591RW	Vhodná odpadová a přepadová armatura (sifon) (odtok Stone White, přepad Stone White)	210,-
U90959161	Vhodná odpadová a přepadová armatura (sifon) (odtok Stone White, přepad chromovaný)	210,-
U90959133	Vhodná odpadová a přepadová armatura (sifon) (odtok Stone White, přepad Black Matt)	210,-

Masážní systémy		Airpools		Hydropools		Combipools		Special Combipool
Objednací číslo	Popis	AE	AC	HE	HC	CE	CC	AP
U__ 180 LOF LA 1 V 01	Cena za hydromasážní systém včetně vany	5.485,-	6.098,-	-	-	-	-	-
U__ 180 LOF LA 1 V RW	Cena za hydromasážní systém včetně vany	5.996,-	6.609,-	-	-	-	-	-
U__ 180 LOF LB 1 V 01	Cena za hydromasážní systém včetně vany, vč. napouštění přepadem	5.896,-	6.509,-	-	-	-	-	-
U__ 180 LOF LB 1 V RW	Cena za hydromasážní systém včetně vany, vč. napouštění přepadem	6.407,-	7.020,-	-	-	-	-	-

Za __ v čísle výrobku dosadíte kód hydromasážního systému.

Další možnosti a příslušenství vyberte v objednávkovém formuláři (viz výklopná strana vpravo)

Technické zařízení v poloze 1

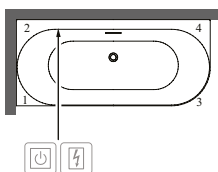

- Přístup přes
- Spínací skříňka
- Ovládání na okraji vany

XX = dosadíte kód barvy
 Další informace o barvách jsou uvedeny na stránce na začátku kapitoly.
 Další informace o hydromasážních systémech naleznete na straně 582.

VANY

LOOP & FRIENDS OVAL (Pro přistavení ke stěně, levé provedení 1800 x 800) akrylátová, Colour on Demand

€ bez DPH

Tvar opěrada: Symetrické provedení (stejná opěrada)
Součást dodávky: Nohy jsou standardní součástí dodávky.
Technické informace: **Odtoková a přeřadová souprava Villeroy & Boch se liší podle modelu vany. Není součástí dodávky a musí se objednat společně s vanou.** Odtok je vždy v barvě vany.
 V úseku 390 mm uprostřed dlouhé strany nemohou být otvory pro baterii.
 Informace o hydromasážních systémech jsou k dispozici na vyžádání.
Vhodná sanitární keramika: Loop & Friends

VANY

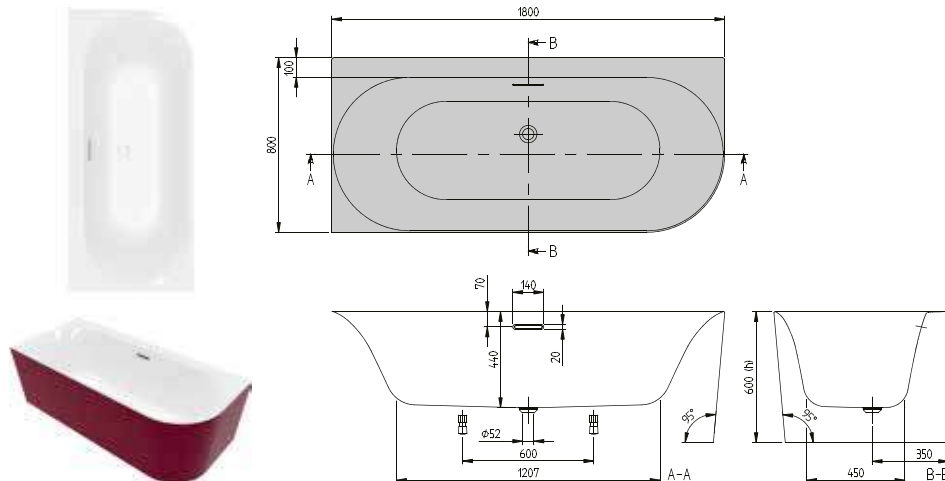

h = Montážní výška (až k okraji)	
Vana vč. panelu	600
Hydromasážní systém	600

Objednací číslo	Popis	Rozměry d x š	Rozměry dna d x š	Hloubka	Obsah (l) vč. 1 osoby	Váha kg	01	RW	kus/pal.
UBA 180 LOF 9CLBCV-XX	Loop & Friends, pro přistavení ke stěně, rohová verze levá, Colour on Demand, bez spoje mezi vanou a panelem	1800 x 800	1207 x 450	440	175	47	3.640,-	4.152,-	1

Příslušenství k vanám:

Objednací číslo	Popis	Cena
UPCON0141	Napouštění vody, plastové, integrované v přeřadu, maximální průtok: 20 l/min	136,-
UCCON0963	Přerušení potrubí (speciální zařízení proti zpětnému toku), vč. přípojek	332,-
U906100XX	Multifunkční podhlavník, pěnová hmota, 240 x 150 x 50 mm	130,-
U90959001	Vhodná odpadová a přeřadová armatura (sifon) (odtok bílý, přeřad bílý)	210,-
U90959061	Vhodná odpadová a přeřadová armatura (sifon) (odtok bílý, přeřad pochromovaný)	210,-
U90959033	Vhodná odpadová a přeřadová armatura (sifon) (odtok bílý, přeřad Black Matt)	210,-
U909591RW	Vhodná odpadová a přeřadová armatura (sifon) (odtok Stone White, přeřad Stone White)	210,-
U90959161	Vhodná odpadová a přeřadová armatura (sifon) (odtok Stone White, přeřad pochromovaný)	210,-
U90959133	Vhodná odpadová a přeřadová armatura (sifon) (odtok Stone White, přeřad Black Matt)	210,-

Zakázková výroba provedení Colour on Demand: doba výroby 3 týdny. Pro vyřízení vaší objednávky použijte prosím vždy objednávkový formulář za kapitolou Vany na straně 575-576.

XX = dosaďte kód barvy
 Další informace o barvách jsou uvedeny na stránce na začátku kapitoly.
 Další informace o hydromasážních systémech naleznete na straně 582.

LOOP & FRIENDS OVAL (Pro přistavení ke stěně, pravé provedení 1800 x 800) akrylátová

€ bez DPH

Tvar opěrada: Symetrické provedení (stejná opěrada)
Součást dodávky: Nohy jsou standardní součástí dodávky.
Technické informace: **Odtoková a přepadová souprava Villeroy & Boch se liší podle modelu vany. Není součástí dodávky a musí se objednat společně s vanou.** Odtok je vždy v barvě vany.
 V úseku 390 mm uprostřed dlouhé strany nemohou být otvory pro baterii.
Vhodná sanitární keramika: Loop & Friends

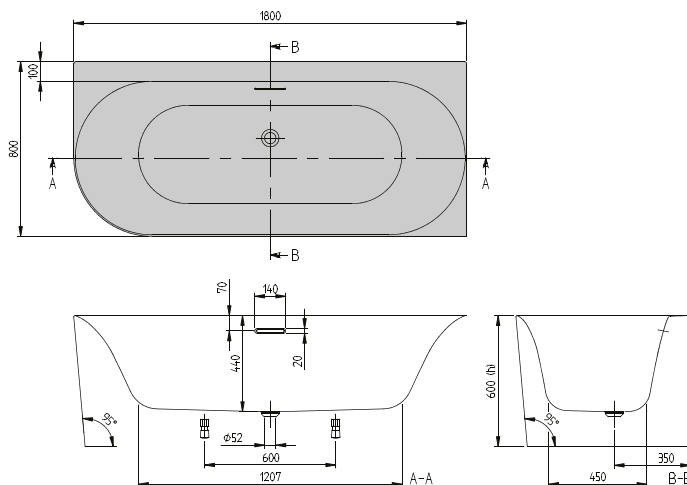

h = Montážní výška (až k okraji)	
Vana vč. panelu	600
Hydromasážní systém	600

Objednací číslo	Popis	Rozměry d x š	Rozměry dna d x š	Hloubka	Obsah (l) vč. 1 osoby	Váha kg	01	RW	kus/pal.
UBA 180 LOF 9CR00V-XX	Loop & Friends, pro přistavení ke stěně, rohová verze pravá, bez spoje mezi vanou a panelem	1800 x 800	1207 x 450	440	175	47	2.828,-	3.339,-	1

Příslušenství k vanám:

Objednací číslo	Popis	Cena
UPCON0141	Napouštění vody, plastové, integrované v přepadu, maximální průtok: 20 l/min	136,-
UCCON0963	Přerušení potrubí (speciální zařízení proti zpětnému toku), vč. přípojek	332,-
U906100XX	Multifunkční podhlavník, pěnová hmota, 240 x 150 x 50 mm	130,-
U90959001	Vhodná odpadová a přepadová armatura (sifon) (odtok bílý, přepad bílý)	210,-
U90959061	Vhodná odpadová a přepadová armatura (sifon) (odtok bílý, přepad pochromovaný)	210,-
U90959033	Vhodná odpadová a přepadová armatura (sifon) (odtok bílý, přepad Black Matt)	210,-
U909591RW	Vhodná odpadová a přepadová armatura (sifon) (odtok Stone White, přepad Stone White)	210,-
U90959161	Vhodná odpadová a přepadová armatura (sifon) (odtok Stone White, přepad pochromovaný)	210,-
U90959133	Vhodná odpadová a přepadová armatura (sifon) (odtok Stone White, přepad Black Matt)	210,-

Masážní systémy		Airpools		Hydropools		Combipools		Special Combipool
Objednací číslo	Popis	AE	AC	HE	HC	CE	CC	AP
U__ 180 LOF RA 2 V 01	Cena za hydromasážní systém včetně vany	5.485,-	6.098,-	-	-	-	-	-
U__ 180 LOF RA 2 V RW	Cena za hydromasážní systém včetně vany	5.996,-	6.609,-	-	-	-	-	-
U__ 180 LOF RB 2 V 01	Cena za hydromasážní systém včetně vany, vč. napouštění přepadem	5.896,-	6.509,-	-	-	-	-	-
U__ 180 LOF RB 2 V RW	Cena za hydromasážní systém včetně vany, vč. napouštění přepadem	6.407,-	7.020,-	-	-	-	-	-

Za __ v čísle výrobku dosadíte kód hydromasážního systému.

Další možnosti a příslušenství vyberte v objednávkovém formuláři (viz výklopná strana vpravo)

Technické zařízení v poloze 2

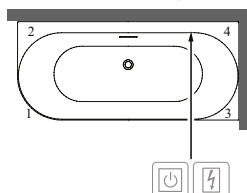

- Přístup přes
- Spínací skříňka
- Ovládání na okraji vany

XX = dosadíte kód barvy

Další informace o barvách jsou uvedeny na stránce na začátku kapitoly.

Další informace o hydromasážních systémech naleznete na straně 582.

LOOP & FRIENDS OVAL (Pro přistavení ke stěně, pravé provedení 1800 x 800) akrylátová, Colour on Demand

€ bez DPH

Tvar opěrada: Symetrické provedení (stejná opěrada)
Součást dodávky: Nohy jsou standardní součástí dodávky.
Technické informace: **Odtoková a přepadová souprava Villeroy & Boch se liší podle modelu vany. Není součástí dodávky a musí se objednat společně s vanou.** Odtok je vždy v barvě vany.
 V úseku 390 mm uprostřed dlouhé strany nemohou být otvory pro baterii.
 Informace o hydromasážních systémech jsou k dispozici na vyžádání.
Vhodná sanitární keramika: Loop & Friends

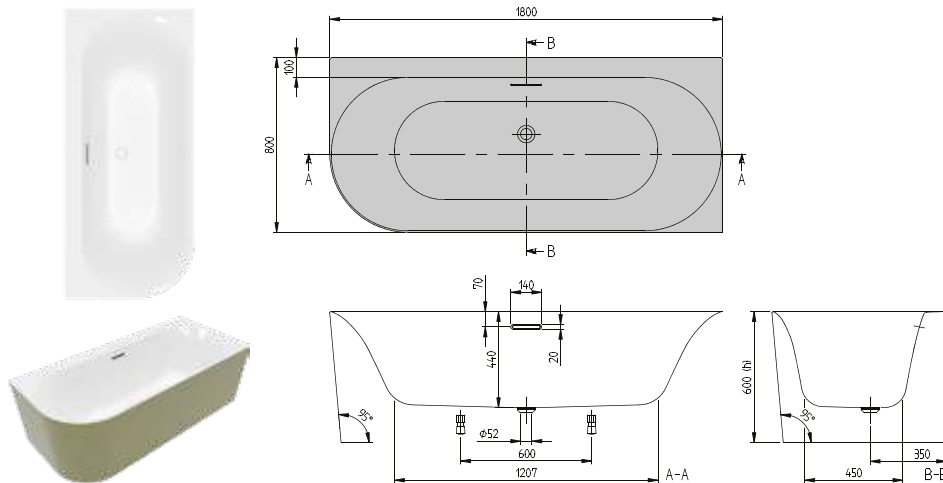

h = Montážní výška (až k okraji)	
Vana vč. panelu	600
Hydromasážní systém	600

Objednací číslo	Popis	Rozměry d x š	Rozměry dna d x š	Hloubka	Obsah (l) vč. 1 osoby	Váha kg	01	RW	kus/pal.
UBA 180 LOF 9CRBCV-XX	Loop & Friends, pro přistavení ke stěně, rohová verze pravá, Colour on Demand, bez spoje mezi vanou a panelem	1800 x 800	1207 x 450	440	175	47	3.640,-	4.152,-	1

Příslušenství k vanám:

Objednací číslo	Popis	Cena
UPCON0141	Napouštění vody, plastové, integrované v přepadu, maximální průtok: 20 l/min	136,-
UCCON0963	Přerušení potrubí (speciální zařízení proti zpětnému toku), vč. přípojek	332,-
U906100XX	Multifunkční podhlavník, pěnová hmota, 240 x 150 x 50 mm	130,-
U90959001	Vhodná odpadová a přepadová armatura (sifon) (odtok bílý, přepad bílý)	210,-
U90959061	Vhodná odpadová a přepadová armatura (sifon) (odtok bílý, přepad pochromovaný)	210,-
U90959033	Vhodná odpadová a přepadová armatura (sifon) (odtok bílý, přepad Black Matt)	210,-
U909591RW	Vhodná odpadová a přepadová armatura (sifon) (odtok Stone White, přepad Stone White)	210,-
U90959161	Vhodná odpadová a přepadová armatura (sifon) (odtok Stone White, přepad pochromovaný)	210,-
U90959133	Vhodná odpadová a přepadová armatura (sifon) (odtok Stone White, přepad Black Matt)	210,-

XX = dosaďte kód barvy

Další informace o barvách jsou uvedeny na stránce na začátku kapitoly.

Další informace o hydromasážních systémech naleznete na straně 582.

LOOP & FRIENDS OVAL (Pro přistavení ke stěně 1800 x 800) akrylátová

€ bez DPH

Tvar opěrada: Symetrické provedení (stejná opěrada)
Součástí dodávky: Nohy jsou standardní součástí dodávky.
Technické informace: **Odtoková a přepadová souprava Villeroy & Boch se liší podle modelu vany. Není součástí dodávky a musí se objednat společně s vanou.** Odtok je vždy v barvě vany.
 V úseku 390 mm uprostřed dlouhé strany nemohou být otvory pro baterii.
Vhodná sanitární keramika: Loop & Friends

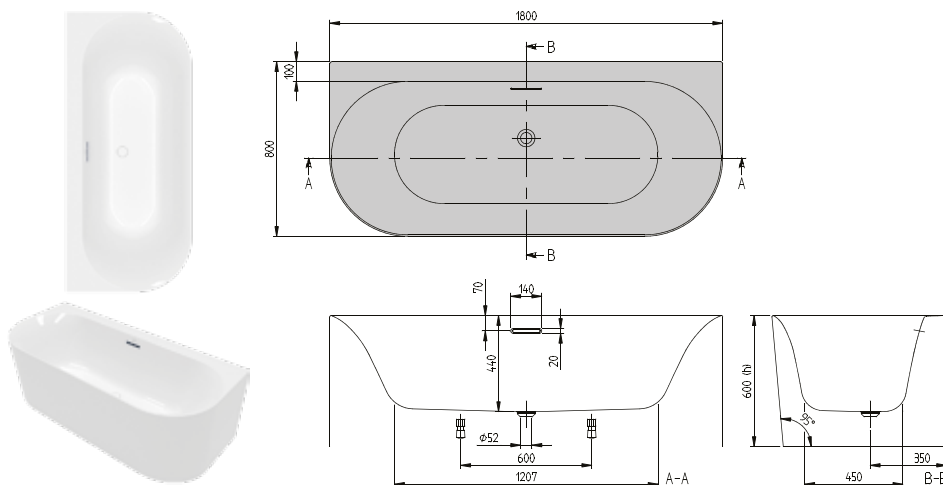

h = Montážní výška (až k okraji)	
Vana vč. panelu	600
Hydromasážní systém	600

Objednací číslo	Popis	Rozměry d x š	Rozměry dna d x š	Hloubka	Obsah (l) vč. 1 osoby	Váha kg	01	RW	kus/pal.
UBA 180 LOF 9CS00V-XX	Loop & Friends, pro přistavení ke stěně, bez spoje mezi vanou a panelem	1800 x 800	1207 x 450	440	175	47	3.203,-	3.715,-	1

Příslušenství k vanám:

Objednací číslo	Popis	Cena
UPCON0141	Napouštění vody, plastové, integrované v přepadu, maximální průtok: 20 l/min	136,-
UCCON0963	Přerušení potrubí (speciální zařízení proti zpětnému toku), vč. přípojek	332,-
U906100XX	Multifunkční podhlavník, pěnová hmota, 240 x 150 x 50 mm	130,-
U90959001	Vhodná odpadová a přepadová armatura (sifon) (odtok bílý, přepad bílý)	210,-
U90959061	Vhodná odpadová a přepadová armatura (sifon) (odtok bílý, přepad pochromovaný)	210,-
U90959033	Vhodná odpadová a přepadová armatura (sifon) (odtok bílý, přepad Black Matt)	210,-
U909591RW	Vhodná odpadová a přepadová armatura (sifon) (odtok Stone White, přepad Stone White)	210,-
U90959161	Vhodná odpadová a přepadová armatura (sifon) (odtok Stone White, přepad pochromovaný)	210,-
U90959133	Vhodná odpadová a přepadová armatura (sifon) (odtok Stone White, přepad Black Matt)	210,-

Masážní systémy		Airpools		Hydropools		Combipools		Special Combipool
Objednací číslo	Popis	AE	AC	HE	HC	CE	CC	AP
U__ 180 LOF SA ½ V 01	Cena za hydromasážní systém včetně vany	5.860,-	6.473,-	-	-	-	-	-
U__ 180 LOF SA ½ V RW	Cena za hydromasážní systém včetně vany	6.372,-	6.985,-	-	-	-	-	-
U__ 180 LOF SB ½ V 01	Cena za hydromasážní systém včetně vany, vč. napouštění přepadem	6.271,-	6.884,-	-	-	-	-	-
U__ 180 LOF SB ½ V RW	Cena za hydromasážní systém včetně vany, vč. napouštění přepadem	6.783,-	7.396,-	-	-	-	-	-

Za __ v čísle výrobku dosadíte kód hydromasážního systému.

½ v čísle výrobku nahradíte požadovaným umístěním technického zařízení (1 = technické zařízení v poloze 1, 2 = technické zařízení v poloze 2). Trysky pro oblast zad se nacházejí na straně technické instalace.

Další možnosti a příslušenství vyberte v objednávkovém formuláři (viz výklopná strana vpravo)

Technické zařízení v poloze 1

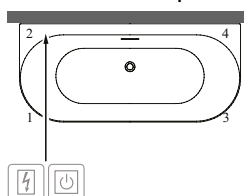

Technické zařízení v poloze 2

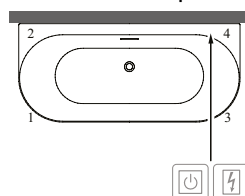

- Přístup přes
- Spínací skříňka
- Ovládání na okraji vany

XX = dosadíte kód barvy
 Další informace o barvách jsou uvedeny na stránce na začátku kapitoly.
 Další informace o hydromasážních systémech naleznete na straně 582.

LOOP & FRIENDS OVAL (Pro přistavení ke stěně 1800 x 800) akrylátová, Colour on Demand

€ bez DPH

Tvar opěrada: Symetrické provedení (stejná opěrada)
Součást dodávky: Nohy jsou standardní součástí dodávky.
Technické informace: **Odtoková a přepadová souprava Villeroy & Boch se liší podle modelu vany. Není součástí dodávky a musí se objednat společně s vanou.** Odtok je vždy v barvě vany.
 V úseku 390 mm uprostřed dlouhé strany nemohou být otvory pro baterii.
 Informace o hydromasážních systémech jsou k dispozici na vyžádání.
Vhodná sanitární keramika: Loop & Friends

VANY

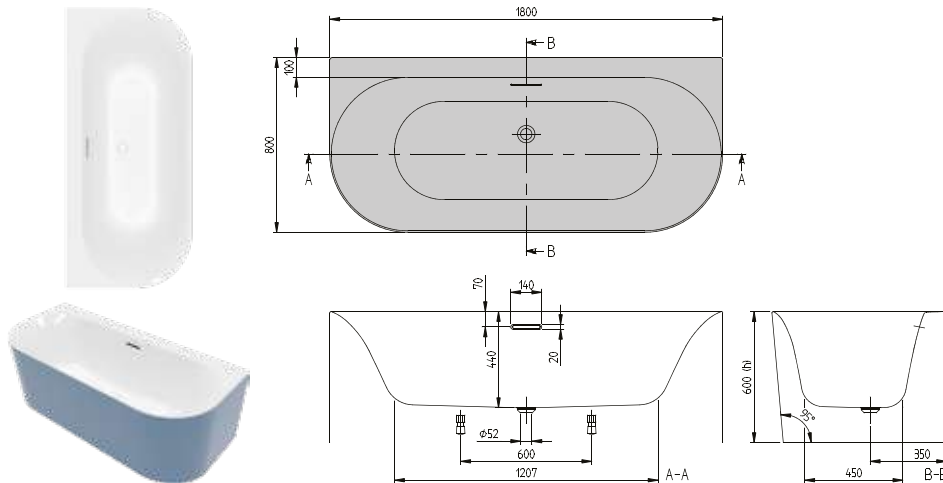

h = Montážní výška (až k okraji)	
Vana vč. panelu	600
Hydromasážní systém	600

Objednací číslo	Popis	Rozměry d x š	Rozměry dna d x š	Hloubka	Obsah (l) vč. 1 osoby	Váha kg	01	RW	kus/pal.
UBA 180 LOF 9CSBCV-XX	Loop & Friends, pro přistavení ke stěně, Colour on Demand, bez spoje mezi vanou a panelem	1800 x 800	1207 x 450	440	175	47	4.016,-	4.528,-	1

Příslušenství k vanám:

Objednací číslo	Popis	Cena
UPCON0141	Napouštění vody, plastové, integrované v přepadu, maximální průtok: 20 l/min	136,-
UCCON0963	Přerušení potrubí (speciální zařízení proti zpětnému toku), vč. přípojek	332,-
U906100XX	Multifunkční podhlavník, pěnová hmota, 240 x 150 x 50 mm	130,-
U90959001	Vhodná odpadová a přepadová armatura (sifon) (odtok bílý, přepad bílý)	210,-
U90959061	Vhodná odpadová a přepadová armatura (sifon) (odtok bílý, přepad pochromovaný)	210,-
U90959033	Vhodná odpadová a přepadová armatura (sifon) (odtok bílý, přepad Black Matt)	210,-
U909591RW	Vhodná odpadová a přepadová armatura (sifon) (odtok Stone White, přepad Stone White)	210,-
U90959161	Vhodná odpadová a přepadová armatura (sifon) (odtok Stone White, přepad pochromovaný)	210,-
U90959133	Vhodná odpadová a přepadová armatura (sifon) (odtok Stone White, přepad Black Matt)	210,-

XX = dosaďte kód barvy

Další informace o barvách jsou uvedeny na stránce na začátku kapitoly.

Další informace o hydromasážních systémech naleznete na straně 582.

LOOP & FRIENDS OVAL (Pro přistavení ke stěně 1700 x 750) akrylátová

€ bez DPH

Tvar opěrada: Symetrické provedení (stejná opěrada)
Součást dodávky: Nohy jsou standardní součástí dodávky.
Technické informace: **Odtoková a přepadová souprava Villeroy & Boch se liší podle modelu vany. Není součástí dodávky a musí se objednat společně s vanou.** Odtok je vždy v barvě vany.
 V úseku 390 mm uprostřed dlouhé strany nemohou být otvory pro baterii.
Vhodná sanitární keramika: Loop & Friends

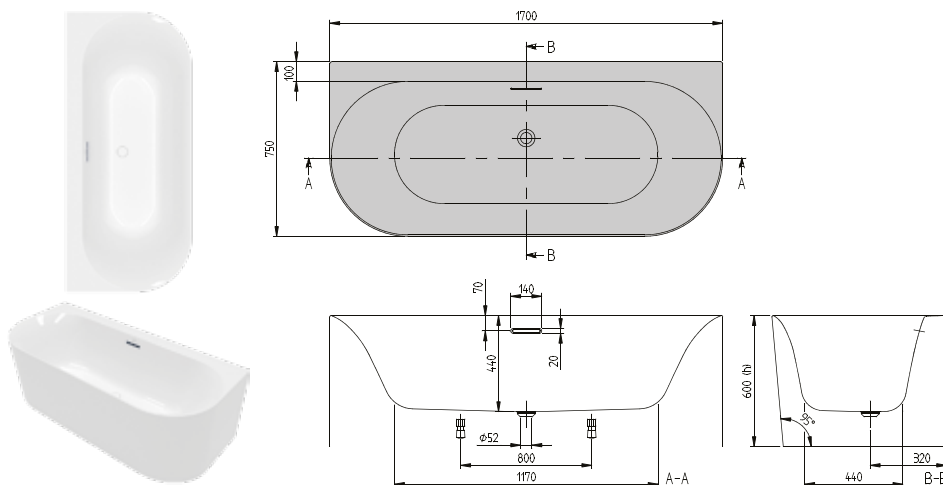

h = Montážní výška (až k okraji)	
Vana	600
Vana vč. panelu	600
Hydromasážní systém	602

Objednací číslo	Popis	Rozměry d x š	Rozměry dna d x š	Hloubka	Obsah (l) vč. 1 osoby	Váha kg	01	RW	kus/pal.
UBA 170 LOF 9CS00V-XX	Loop & Friends, pro přistavení ke stěně, bez spoje mezi vanou a panelem	1700 x 750	1170 x 440	442	138	47	3.149,-	3.597,-	1

Příslušenství k vanám:

Objednací číslo	Popis	Cena
UPCON0141	Napouštění vody, plastové, integrované v přepadu, maximální průtok: 20 l/min	136,-
UCCON0963	Přerušení potrubí (speciální zařízení proti zpětnému toku), vč. přípojek	332,-
U906100XX	Multifunkční podhlavník, pěnová hmota, 240 x 150 x 50 mm	130,-
U90959001	Vhodná odpadová a přepadová armatura (sifon) (odtok bílý, přepad bílý)	210,-
U90959061	Vhodná odpadová a přepadová armatura (sifon) (odtok bílý, přepad pochromovaný)	210,-
U90959033	Vhodná odpadová a přepadová armatura (sifon) (odtok bílý, přepad Black Matt)	210,-
U909591RW	Vhodná odpadová a přepadová armatura (sifon) (odtok Stone White, přepad Stone White)	210,-
U90959161	Vhodná odpadová a přepadová armatura (sifon) (odtok Stone White, přepad pochromovaný)	210,-
U90959133	Vhodná odpadová a přepadová armatura (sifon) (odtok Stone White, přepad Black Matt)	210,-

Masážní systémy		Airpools		Hydropools		Combipools		Special Combipool
Objednací číslo	Popis	AE	AC	HE	HC	CE	CC	AP
U__ 170 LOF SA ½ V 01	Cena za hydromasážní systém včetně vany	5.806,-	6.419,-	-	-	-	-	-
U__ 170 LOF SA ½ V RW	Cena za hydromasážní systém včetně vany	6.254,-	6.867,-	-	-	-	-	-
U__ 170 LOF SB ½ V 01	Cena za hydromasážní systém včetně vany, vč. napouštění přepadem	6.217,-	6.830,-	-	-	-	-	-
U__ 170 LOF SB ½ V RW	Cena za hydromasážní systém včetně vany, vč. napouštění přepadem	6.665,-	7.278,-	-	-	-	-	-

Technické zařízení v poloze 1

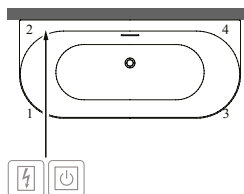

Technické zařízení v poloze 2

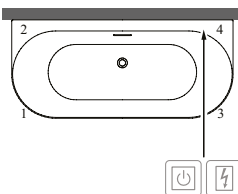

- Přístup přes
- Spínací skříňka
- Ovládání na okraji vany

XX = dosaďte kód barvy
 Další informace o barvách jsou uvedeny na stránce na začátku kapitoly.
 Další informace o hydromasážních systémech naleznete na straně 582.

LOOP & FRIENDS OVAL (Pro přistavení ke stěně 1700 x 750) akrylátová, Colour on Demand

€ bez DPH

Tvar opěradla: Symetrické provedení (stejná opěradla)
Součást dodávky: Nohy jsou standardní součástí dodávky.
Technické informace: **Odtoková a přepadová souprava Villeroy & Boch se liší podle modelu vany. Není součástí dodávky a musí se objednat společně s vanou.** Odtok je vždy v barvě vany.
 V úseku 390 mm uprostřed dlouhé strany nemohou být otvory pro baterii.
 Informace o hydromasážních systémech jsou k dispozici na vyžádání.
Vhodná sanitární keramika: Loop & Friends

VANY

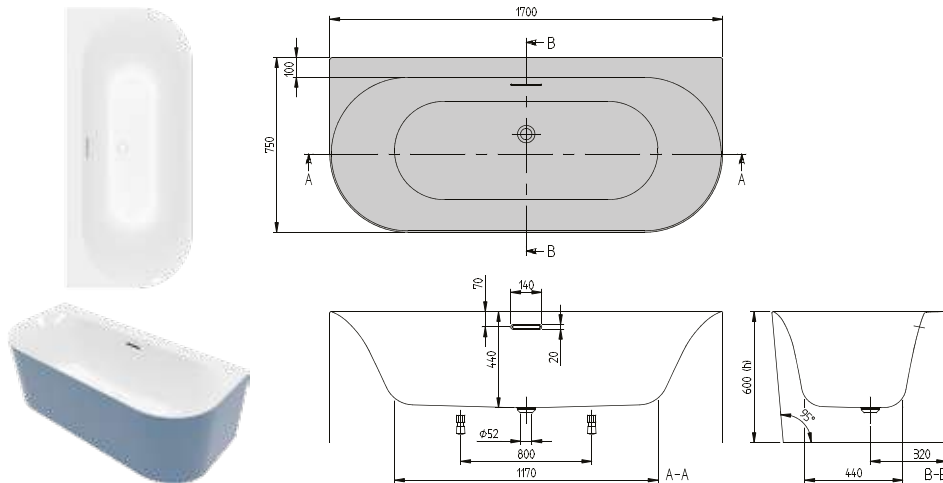

h = Montážní výška (až k okraji)	
Vana	600
Vana vč. panelu	600
Hydromasážní systém	602

Objednací číslo	Popis	Rozměry d x š	Rozměry dna d x š	Hloubka	Obsah (l) vč. 1 osoby	Váha kg	01	RW	kus/pal.
UBA 170 LOF 9CSBCV-XX	Loop & Friends, pro přistavení ke stěně, Colour on Demand, bez spoje mezi vanou a panelem	1700 x 750	1170 x 440	442	138	47	3.861,-	4.309,-	1

Příslušenství k vanám:

Objednací číslo	Popis	Cena
UPCON0141	Napouštění vody, plastové, integrované v přepadu, maximální průtok: 20 l/min	136,-
UCCON0963	Přerušení potrubí (speciální zařízení proti zpětnému toku), vč. přípojek	332,-
U906100XX	Multifunkční podhlavník, pěnová hmota, 240 x 150 x 50 mm	130,-
U90959001	Vhodná odpadová a přepadová armatura (sifon) (odtok bílý, přepad bílý)	210,-
U90959061	Vhodná odpadová a přepadová armatura (sifon) (odtok bílý, přepad pochromovaný)	210,-
U90959033	Vhodná odpadová a přepadová armatura (sifon) (odtok bílý, přepad Black Matt)	210,-
U909591RW	Vhodná odpadová a přepadová armatura (sifon) (odtok Stone White, přepad Stone White)	210,-
U90959161	Vhodná odpadová a přepadová armatura (sifon) (odtok Stone White, přepad pochromovaný)	210,-
U90959133	Vhodná odpadová a přepadová armatura (sifon) (odtok Stone White, přepad Black Matt)	210,-

XX = dosaďte kód barvy

Další informace o barvách jsou uvedeny na stránce na začátku kapitoly.

Další informace o hydromasážních systémech naleznete na straně 582.

LOOP & FRIENDS OVAL (Pro přistavení ke stěně, pravé provedení 1700 x 750) akrylátová

€ bez DPH

Tvar opěrada: Symetrické provedení (stejná opěrada)
Součást dodávky: Nohy jsou standardní součástí dodávky.
Technické informace: **Odtoková a přepadová souprava Villeroy & Boch se liší podle modelu vany. Není součástí dodávky a musí se objednat společně s vanou.** Odtok je vždy v barvě vany.
 V úseku 390 mm uprostřed dlouhé strany nemohou být otvory pro baterii.
Vhodná sanitární keramika: Loop & Friends

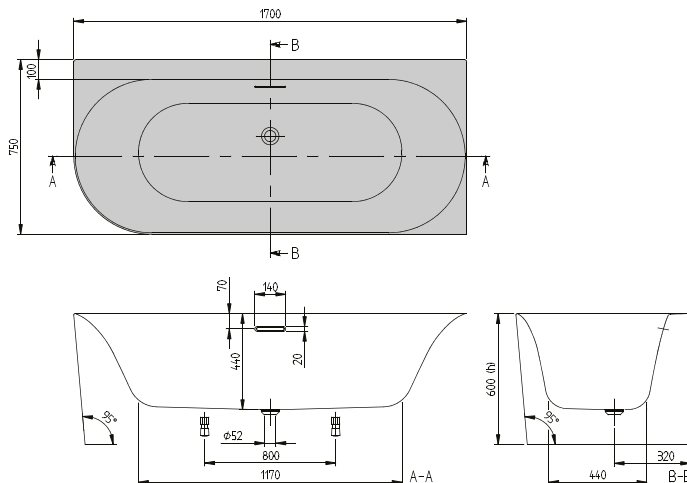

h = Montážní výška (až k okrajům)	
Vana	600
Vana vč. panelu	600
Hydromasážní systém	600

Objednací číslo	Popis	Rozměry d x š	Rozměry dna d x š	Hloubka	Obsah (l) vč. 1 osoby	Váha kg	01	RW	kus/pal.
UBA 170 LOF 9CR00V-XX	Loop & Friends, pro přistavení ke stěně, rohová verze pravá, bez spoje mezi vanou a panelem	1700 x 750	1170 x 440	440	138	47	2.773,-	3.222,-	1

Příslušenství k vanám:

Objednací číslo	Popis	Cena
UPCON0141	Napouštění vody, plastové, integrované v přepadu, maximální průtok: 20 l/min	136,-
UCCON0963	Přerušení potrubí (speciální zařízení proti zpětnému toku), vč. přípojek	332,-
U906100XX	Multifunkční podhlavník, pěnová hmota, 240 x 150 x 50 mm	130,-
U90959001	Vhodná odpadová a přepadová armatura (sifon) (odtok bílý, přepad bílý)	210,-
U90959061	Vhodná odpadová a přepadová armatura (sifon) (odtok bílý, přepad chromovaný)	210,-
U90959033	Vhodná odpadová a přepadová armatura (sifon) (odtok bílý, přepad Black Matt)	210,-
U909591RW	Vhodná odpadová a přepadová armatura (sifon) (odtok Stone White, přepad Stone White)	210,-
U90959161	Vhodná odpadová a přepadová armatura (sifon) (odtok Stone White, přepad chromovaný)	210,-
U90959133	Vhodná odpadová a přepadová armatura (sifon) (odtok Stone White, přepad Black Matt)	210,-

Masážní systémy		Airpools		Hydropools		Combipools		Special Combipool
Objednací číslo	Popis	AE	AC	HE	HC	CE	CC	AP
U__ 170 LOF RA 2 V 01	Cena za hydromasážní systém včetně vany	5.430,-	6.043,-	-	-	-	-	-
U__ 170 LOF RA 2 V RW	Cena za hydromasážní systém včetně vany	5.879,-	6.492,-	-	-	-	-	-
U__ 170 LOF RB 2 V 01	Cena za hydromasážní systém včetně vany, vč. napouštění přepadem	5.841,-	6.454,-	-	-	-	-	-
U__ 170 LOF RB 2 V RW	Cena za hydromasážní systém včetně vany, vč. napouštění přepadem	6.290,-	6.903,-	-	-	-	-	-

Za __ v čísle výrobku dosadíte kód hydromasážního systému.

Další možnosti a příslušenství vyberte v objednávkovém formuláři (viz výklopná strana vpravo)

Technické zařízení v poloze 2

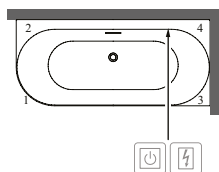

- Přístup přes
- Spínací skříňka
- Ovládání na okraji vany

XX = dosadíte kód barvy
 Další informace o barvách jsou uvedeny na stránce na začátku kapitoly.
 Další informace o hydromasážních systémech naleznete na straně 582.

LOOP & FRIENDS OVAL (Pro přistavení ke stěně, pravé provedení 1700 x 750) akrylátová, Colour on Demand

€ bez DPH

Tvar opěrada: Symetrické provedení (stejná opěrada)
Součást dodávky: Nohy jsou standardní součástí dodávky.
Technické informace: **Odtoková a přepadová souprava Villeroy & Boch se liší podle modelu vany. Není součástí dodávky a musí se objednat společně s vanou.** Odtok je vždy v barvě vany.
 V úseku 390 mm uprostřed dlouhé strany nemohou být otvory pro baterii.
 Informace o hydromasážních systémech jsou k dispozici na vyžádání.
Vhodná sanitární keramika: Loop & Friends

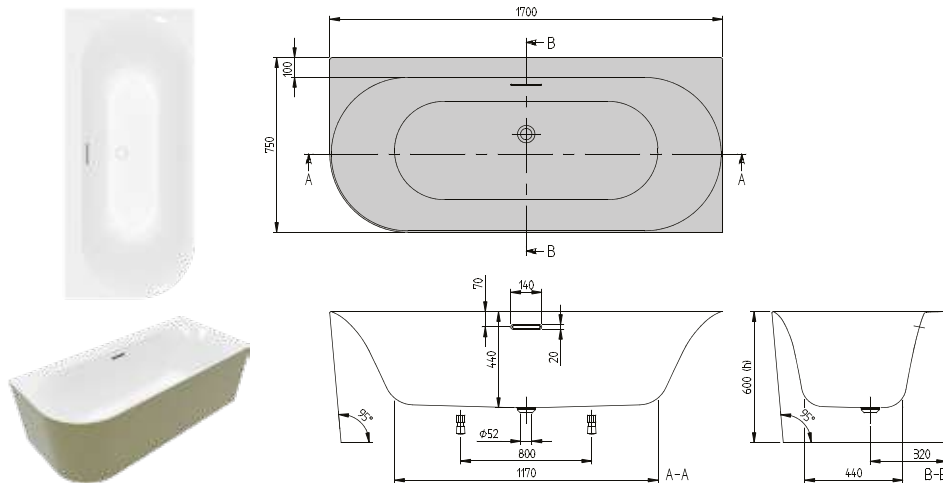

h = Montážní výška (až k okraji)	
Vana	600
Vana vč. panelu	600
Hydromasážní systém	600

Objednací číslo	Popis	Rozměry d x š	Rozměry dna d x š	Hloubka	Obsah (l) vč. 1 osoby	Váha kg	01	RW	kus/pal.
UBA 170 LOF 9CRBCV-XX	Loop & Friends, pro přistavení ke stěně, rohová verze pravá, bez spoje mezi vanou a panelem, Colour on Demand	1700 x 750	1170 x 440	440	138	47	3.485,-	3.934,-	1

Příslušenství k vanám:

Objednací číslo	Popis	Cena
UPCON0141	Napouštění vody, plastové, integrované v přepadu, maximální průtok: 20 l/min	136,-
UCCON0963	Přerušení potrubí (speciální zařízení proti zpětnému toku), vč. přípojek	332,-
U906100XX	Multifunkční podhlavník, pěnová hmota, 240 x 150 x 50 mm	130,-
U90959001	Vhodná odpadová a přepadová armatura (sifon) (odtok bílý, přepad bílý)	210,-
U90959061	Vhodná odpadová a přepadová armatura (sifon) (odtok bílý, přepad pochromovaný)	210,-
U90959033	Vhodná odpadová a přepadová armatura (sifon) (odtok bílý, přepad Black Matt)	210,-
U909591RW	Vhodná odpadová a přepadová armatura (sifon) (odtok Stone White, přepad Stone White)	210,-
U90959161	Vhodná odpadová a přepadová armatura (sifon) (odtok Stone White, přepad pochromovaný)	210,-
U90959133	Vhodná odpadová a přepadová armatura (sifon) (odtok Stone White, přepad Black Matt)	210,-

XX = dosaďte kód barvy

Další informace o barvách jsou uvedeny na stránce na začátku kapitoly.

Další informace o hydromasážních systémech naleznete na straně 582.

LOOP & FRIENDS OVAL (Pro přistavení ke stěně, levé provedení 1700 x 750) akrylátová

€ bez DPH

Tvar opěradla: Symetrické provedení (stejná opěradla)
Součást dodávky: Nohy jsou standardní součástí dodávky.
Technické informace: **Odtoková a přepadová souprava Villeroy & Boch se liší podle modelu vany. Není součástí dodávky a musí se objednat společně s vanou.** Odtok je vždy v barvě vany.
 V úseku 390 mm uprostřed dlouhé strany nemohou být otvory pro baterii.
Vhodná sanitární keramika: Loop & Friends

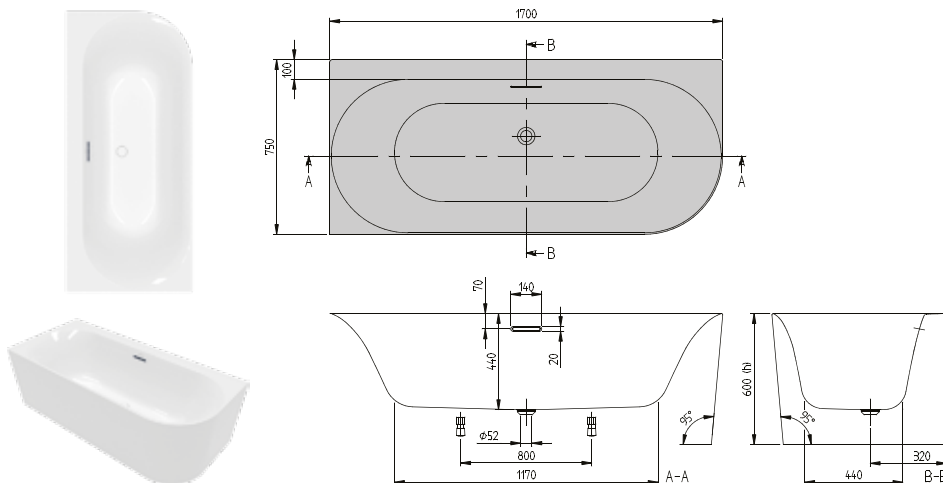

h = Montážní výška (až k okrajům)	
Vana	600
Vana vč. panelu	600
Hydromasážní systém	600

Objednací číslo	Popis	Rozměry d x š	Rozměry dna d x š	Hloubka	Obsah (l) vč. 1 osoby	Váha kg	01	RW	kus/pal.
UBA 170 LOF 9CL00V-XX	Loop & Friends, pro přistavení ke stěně, rohová verze levá, bez spoje mezi vanou a panelem	1700 x 750	1170 x 440	440	138	47	2.773,-	3.222,-	1

Příslušenství k vanám:

Objednací číslo	Popis	Cena
UPCON0141	Napouštění vody, plastové, integrované v přepadu, maximální průtok: 20 l/min	136,-
UCCON0963	Přerušení potrubí (speciální zařízení proti zpětnému toku), vč. přípojek	332,-
U906100XX	Multifunkční podhlavník, pěnová hmota, 240 x 150 x 50 mm	130,-
U90959001	Vhodná odpadová a přepadová armatura (sifon) (odtok bílý, přepad bílý)	210,-
U90959061	Vhodná odpadová a přepadová armatura (sifon) (odtok bílý, přepad chromovaný)	210,-
U90959033	Vhodná odpadová a přepadová armatura (sifon) (odtok bílý, přepad Black Matt)	210,-
U909591RW	Vhodná odpadová a přepadová armatura (sifon) (odtok Stone White, přepad Stone White)	210,-
U90959161	Vhodná odpadová a přepadová armatura (sifon) (odtok Stone White, přepad chromovaný)	210,-
U90959133	Vhodná odpadová a přepadová armatura (sifon) (odtok Stone White, přepad Black Matt)	210,-

Masážní systémy		Airpools		Hydropools		Combipools		Special Combipool
Objednací číslo	Popis	AE	AC	HE	HC	CE	CC	AP
U__ 170 LOF LA 1 V 01	Cena za hydromasážní systém včetně vany	5.430,-	6.043,-	-	-	-	-	-
U__ 170 LOF LA 1 V RW	Cena za hydromasážní systém včetně vany	5.879,-	6.492,-	-	-	-	-	-
U__ 170 LOF LB 1 V 01	Cena za hydromasážní systém včetně vany, vč. napouštění přepadem	5.841,-	6.454,-	-	-	-	-	-
U__ 170 LOF LB 1 V RW	Cena za hydromasážní systém včetně vany, vč. napouštění přepadem	6.290,-	6.903,-	-	-	-	-	-

Za __ v čísle výrobku dosadíte kód hydromasážního systému.

Další možnosti a příslušenství vyberte v objednávkovém formuláři (viz výklopná strana vpravo)

Technické zařízení v poloze 1

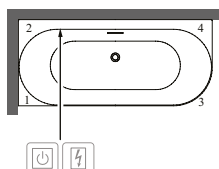

- Přístup přes
- Spínací skříňka
- Ovládání na okraji vany

XX = dosadíte kód barvy
 Další informace o barvách jsou uvedeny na stránce na začátku kapitoly.
 Další informace o hydromasážních systémech naleznete na straně 582.

LOOP & FRIENDS OVAL (Pro přistavení ke stěně, levé provedení 1700 x 750) akrylátová, Colour on Demand

€ bez DPH

Tvar opěrada: Symetrické provedení (stejná opěrada)
Součást dodávky: Nohy jsou standardní součástí dodávky.
Technické informace: **Odtoková a přepadová souprava Villeroy & Boch se liší podle modelu vany. Není součástí dodávky a musí se objednat společně s vanou.** Odtok je vždy v barvě vany.
 V úseku 390 mm uprostřed dlouhé strany nemohou být otvory pro baterii.
 Informace o hydromasážních systémech jsou k dispozici na vyžádání.
Vhodná sanitární keramika: Loop & Friends

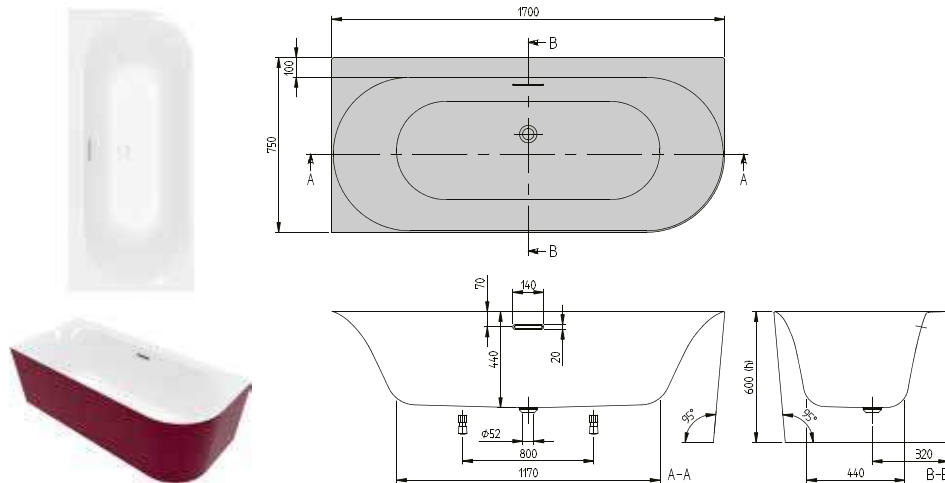

h = Montážní výška (až k okraji)	
Vana	600
Vana vč. panelu	600
Hydromasážní systém	600

Objednací číslo	Popis	Rozměry d x š	Rozměry dna d x š	Hloubka	Obsah (l) vč. 1 osoby	Váha kg	01	RW	kus/pal.
UBA 170 LOF 9CLBCV-XX	Loop & Friends, pro přistavení ke stěně, rohová verze levá, bez spoje mezi vanou a panelem, Colour on Demand	1700 x 750	1170 x 440	440	138	47	3.485,-	3.934,-	1

Příslušenství k vanám:

Objednací číslo	Popis	Cena
UPCON0141	Napouštění vody, plastové, integrované v přepadu, maximální průtok: 20 l/min	136,-
UCCON0963	Přerušení potrubí (speciální zařízení proti zpětnému toku), vč. přípojek	332,-
U906100XX	Multifunkční podhlavník, pěnová hmota, 240 x 150 x 50 mm	130,-
U90959001	Vhodná odpadová a přepadová armatura (sifon) (odtok bílý, přepad bílý)	210,-
U90959061	Vhodná odpadová a přepadová armatura (sifon) (odtok bílý, přepad pochromovaný)	210,-
U90959033	Vhodná odpadová a přepadová armatura (sifon) (odtok bílý, přepad Black Matt)	210,-
U909591RW	Vhodná odpadová a přepadová armatura (sifon) (odtok Stone White, přepad Stone White)	210,-
U90959161	Vhodná odpadová a přepadová armatura (sifon) (odtok Stone White, přepad pochromovaný)	210,-
U90959133	Vhodná odpadová a přepadová armatura (sifon) (odtok Stone White, přepad Black Matt)	210,-

XX = dosaďte kód barvy

Další informace o barvách jsou uvedeny na stránce na začátku kapitoly.

Další informace o hydromasážních systémech naleznete na straně 582.

NEXUS (Oválné 1771 x 771) Quaryl®

€ bez DPH

- Tvar opěradla:** Asymetrické provedení (něstejná opěradla)
Součást dodávky: Včetně noh (samolepicích), nastavitelné od 130 do 180 mm
Není součástí dodávky: Prodloužený odpad a přepad nutný.
Technické informace: Vestavná výška 560 mm, měřeno od podlahy k dolní hraně okraje vany.
 Informace o hydromasážních systémech jsou k dispozici na vyžádání.

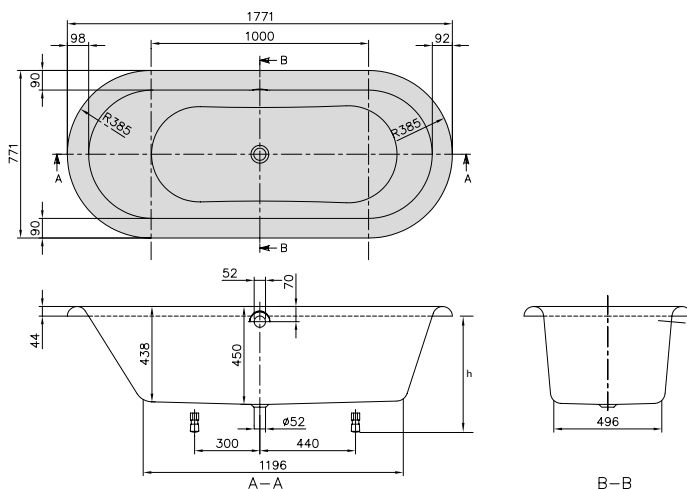

Quaryl®

VANY

h = Montážní výška (až k okraji)	
Vana	560 - 610

Objednací číslo	Popis	Rozměry d x š	Rozměry dna d x š	Hloubka	Obsah (l) vč. 1 osoby	Váha kg	01	kus/pal.
UBQ 180 NEU 7V-XX	Nexus	1771 x 771	1200 x 500	450	160	41	3.693,-	8

Příslušenství k vanám:

Objednací číslo	Popis	Cena
U90960461	Odtoková a přepadová armatura, pochromováno	264,-
UCCON0963	Přerušení potrubí (speciální zařízení proti zpětnému toku), vč. přípojek	332,-
U90960361	Přepadová sada včetně napouštění přepadem, pochromováno	618,-
U90170061	Madla, 1 pár = 2 madla, pochromováno	324,-
U906100XX	Multifunkční podhlavník, pěnová hmota, 240 x 150 x 50 mm	130,-

XX = dosadte kód barvy

Další informace o barvách jsou uvedeny na stránce na začátku kapitoly.

Další informace o hydromasážních systémech naleznete na straně 582.

OBERON (Obdélníkové 1600 x 750) Quarry¹

€ bez DPH

- Tvar opěradla:** Asymetrické provedení (nestejná opěradla)
Součást dodávky: Včetně noh (samolepicích), nastavitelné od 130 do 180 mm
Není součástí dodávky: Prodloužený odpad a přepad nutný.
Technické informace: Přepad možný na 3 stranách. Pilka (pro vyřezání přepadového otvoru) součástí dodávky.
Cena vany v barvě Stone White (RW) s hydromasážním systémem je na vyžádání.

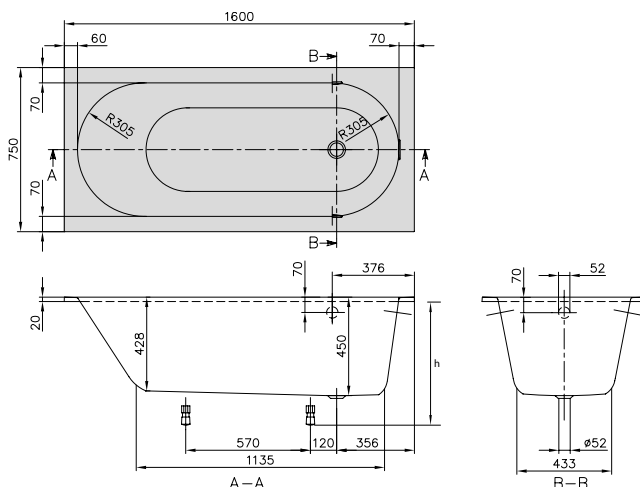

Quarry¹

h = Montážní výška (až k okraji)	
Vana	585 - 635
Hydromasážní systém	610 - 650
Profibox 2.0 bez systému	585 - 585
Profibox 2.0 vč. systému	625 - 625

Objednací číslo	Popis	Rozměry d x š	Rozměry dna d x š	Hloubka	Obsah (l) vč. 1 osoby	Váha kg	01	RW	kus/pal.
UBQ 160 OBE 2V-XX	Oberon	1600 x 750	1140 x 430	450	125	35,4	1.349,-	1.659,-	8

Příslušenství k vanám:

Objednací číslo	Popis	Cena
U90960461	Odtoková a přepadová armatura, pochromováno	264,-
UCCON0963	Přerušení potrubí (speciální zařízení proti zpětnému toku), vč. přípojek	332,-
U90960361	Přepadová sada včetně napouštění přepadem, pochromováno	618,-
U90170061	Madla, 1 pár = 2 madla, pochromováno	324,-
U906100XX	Multifunkční podhlavník, pěnová hmota, 240 x 150 x 50 mm	130,-

Namontované volitelné příslušenství k vanám viz:

Objednávkový formulář viz výklopná strana vpravo	popuze vana	Airpools		Hydropools		Combipools		Special Combipool
		AE	AC	HE	HC	CE	CC	AP
Profibox 2.0, do výklenku	1.148,-	<input type="checkbox"/>	<input type="checkbox"/>	<input type="checkbox"/>	<input type="checkbox"/>	<input type="checkbox"/>	<input type="checkbox"/>	-
Profibox 2.0, do rohu	1.376,-	<input type="checkbox"/>	<input type="checkbox"/>	<input type="checkbox"/>	<input type="checkbox"/>	<input type="checkbox"/>	<input type="checkbox"/>	-

Masážní systémy

Objednací číslo	Popis	Airpools		Hydropools		Combipools		Special Combipool
		AE	AC	HE	HC	CE	CC	AP
U__ 160 OBE 2A ½ V 01	Cena za hydromasážní systém včetně vany	4.006,-	4.619,-	4.140,-	6.273,-	5.606,-	7.738,-	13.340,-
U__ 160 OBE 2B ½ V 01	Cena za hydromasážní systém včetně vany, vč. armatury Multiplex Trio	4.624,-	5.237,-	4.758,-	6.891,-	6.224,-	8.356,-	13.958,-

Za __ v čísle výrobku dosadíte kód hydromasážního systému.

½ v čísle výrobku nahradíte požadovaným umístěním technického zařízení (1 = technické zařízení v poloze 1, 2 = technické zařízení v poloze 2). Trysky pro oblast zad se nacházejí na straně technické instalace.

Další možnosti a příslušenství vyberte v objednávkovém formuláři (viz výklopná strana vpravo)

Technické zařízení v poloze 1

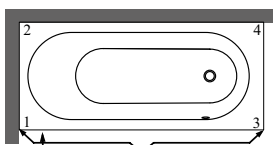

Technické zařízení v poloze 2

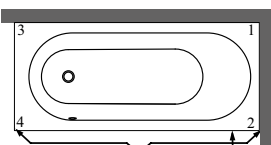

- Přístup přes
- Spínací skříňka
- Ovládání na okraji vany

Symbol "O" znamená: tato varianta je možná

XX = dosadíte kód barvy

Další informace o barvách jsou uvedeny na stránce na začátku kapitoly.

Další informace o hydromasážních systémech naleznete na straně 582.

OBERON (Obdélníkové 1700 x 700) Quarryl®

€ bez DPH

Tvar opěrada: Asymetrické provedení (nestejná opěrada)
Součást dodávky: Včetně noh (samolepicích), nastavitelné od 130 do 180 mm
Není součástí dodávky: Prodloužený odpad a přepad nutný.
Technické informace: Přepad možný na 3 stranách. Pilka (pro vyřezání přepadového otvoru) součástí dodávky.
Cena vany v barvě Stone White (RW) s hydromasážním systémem je na vyžádání.

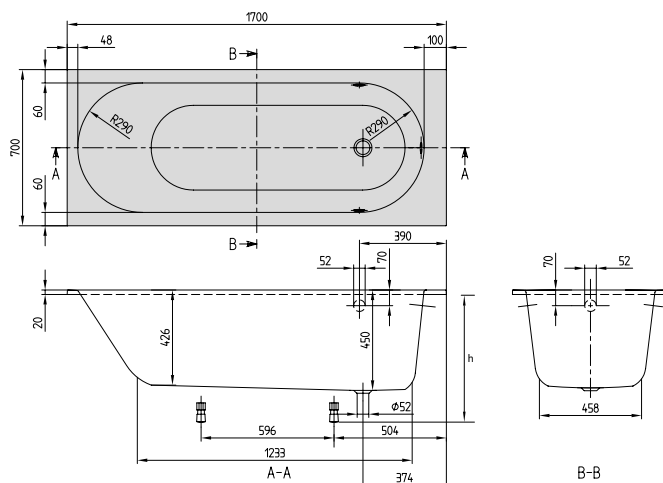

Quarryl®

h = Montážní výška (až k okraji)	
Vana	585 - 635
Hydromasážní systém	610 - 650
Profibox 2.0 bez systému	585 - 585
Profibox 2.0 vč. systému	625 - 625

Objednací číslo	Popis	Rozměry d x š	Rozměry dna d x š	Hloubka	Obsah (l) vč. 1 osoby	Váha kg	01	RW	kus/pal.
UBQ 177 OBE 2V-XX	Oberon	1700 x 700	1230 x 460	450	135	39,2	1.349,-	1.659,-	8

Příslušenství k vanám:

Objednací číslo	Popis	Cena
U90960461	Odtoková a přepadová armatura, pochromováno	264,-
UCCON0963	Přerušení potrubí (speciální zařízení proti zpětnému toku), vč. přípojek	332,-
U90960361	Přepadová sada včetně napouštění přepadem, pochromováno	618,-
U90170061	Madla, 1 pár = 2 madla, pochromováno	324,-
U906100XX	Multifunkční podhlavník, pěnová hmota, 240 x 150 x 50 mm	130,-

Namontované volitelné příslušenství k vanám viz:

Objednávkový formulář viz výklopná strana vpravo	popuze vana	Airpools		Hydropools		Combipools		Special Combipool
		AE	AC	HE	HC	CE	CC	AP
Profibox 2.0, do výklenku	1.148,-	o	o	o	o	o	o	-
Profibox 2.0, do rohu	1.376,-	o	o	o	o	o	o	-

Masážní systémy

Objednací číslo	Popis	Airpools		Hydropools		Combipools		Special Combipool
		AE	AC	HE	HC	CE	CC	AP
U__ 177 OBE 2A ½ V 01	Cena za hydromasážní systém včetně vany	4.006,-	4.619,-	4.140,-	6.273,-	5.606,-	7.738,-	13.340,-
U__ 177 OBE 2B ½ V 01	Cena za hydromasážní systém včetně vany, vč. armatury Multiplex Trio	4.624,-	5.237,-	4.758,-	6.891,-	6.224,-	8.356,-	13.958,-

U těchto hydromasážních systémů přesahuje technické zařízení obrys vany:

Technické zařízení v poloze 1	Stěna 1-3	-	-	-	-	-	-	+30
Technické zařízení v poloze 2	Stěna 1-3	-	-	-	-	-	-	+30
	Stěna 2-4	-	-	-	-	-	-	+30
	Stěna 2-4	-	-	-	-	-	-	+30

Za __ v čísle výrobku dosadíte kód hydromasážního systému.

½ v čísle výrobku nahradíte požadovaným umístěním technického zařízení (1 = technické zařízení v poloze 1, 2 = technické zařízení v poloze 2). Trysky pro oblast zad se nacházejí na straně technické instalace.

Další možnosti a příslušenství vyberte v objednávkovém formuláři (viz výklopná strana vpravo)

Technické zařízení v poloze 1

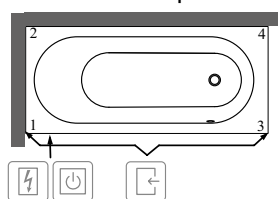

Technické zařízení v poloze 2

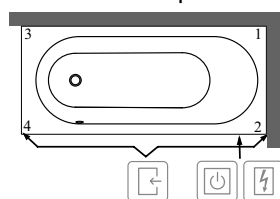

- Přístup přes
- Spínací skříňka
- Ovládání na okraji vany

Symbol "O" znamená: tato varianta je možná

XX = dosadíte kód barvy

Další informace o barvách jsou uvedeny na stránce na začátku kapitoly.

Další informace o hydromasážních systémech naleznete na straně 582.

OBERON (Obdélníkové 1700 x 750) Quarry^l

€ bez DPH

Tvar opěrady: Asymetrické provedení (nestejná opěrady)
Součást dodávky: Včetně noh (samolepicích), nastavitelné od 130 do 180 mm
Není součástí dodávky: Prodloužený odpad a přepad nutný.
Technické informace: Přepad možný na 3 stranách. Pilka (pro vyřezání přepadového otvoru) součástí dodávky.
Cena vany v barvě Stone White (RW) s hydromasážním systémem je na vyžádání.

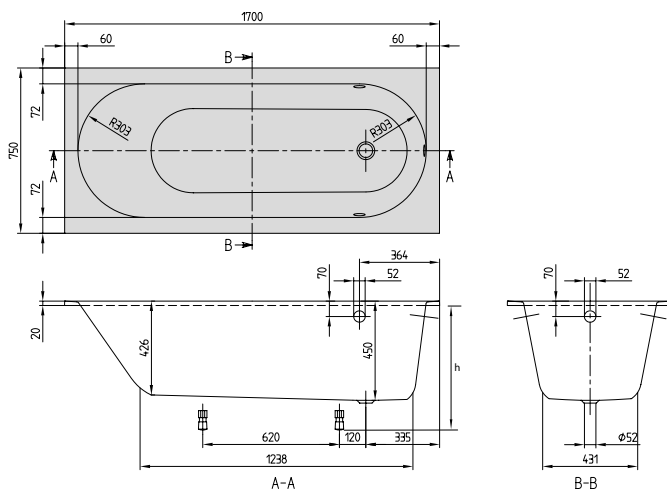

Quarry^l

h = Montážní výška (až k okraji)	
Vana	585 - 635
Hydromasážní systém	610 - 650
Profibox 2.0 bez systému	585 - 585
Profibox 2.0 vč. systému	625 - 625

Objednací číslo	Popis	Rozměry d x š	Rozměry dna d x š	Hloubka	Obsah (l) vč. 1 osoby	Váha kg	01	RW	kus/pal.
UBQ 170 OBE 2V-XX	Oberon	1700 x 750	1240 x 440	450	135	41,5	1.359,-	1.669,-	8

Příslušenství k vanám:

Objednací číslo	Popis	Cena
U90960461	Odtoková a přepadová armatura, pochromováno	264,-
UCCON0963	Přerušení potrubí (speciální zařízení proti zpětnému toku), vč. přípojek	332,-
U90960361	Přepadová sada včetně napouštění přepadem, pochromováno	618,-
U90170061	Madla, 1 pár = 2 madla, pochromováno	324,-
U906100XX	Multifunkční podhlavník, pěnová hmota, 240 x 150 x 50 mm	130,-

Namontované volitelné příslušenství k vanám viz:

Objednávkový formulář viz výklopná strana vpravo	popuze vana	Airpools		Hydropools		Combipools		Special Combipool
		AE	AC	HE	HC	CE	CC	AP
Profibox 2.0, do výklenku	1.148,-	<input type="checkbox"/>	<input type="checkbox"/>	<input type="checkbox"/>	<input type="checkbox"/>	<input type="checkbox"/>	<input type="checkbox"/>	-
Profibox 2.0, do rohu	1.376,-	<input type="checkbox"/>	<input type="checkbox"/>	<input type="checkbox"/>	<input type="checkbox"/>	<input type="checkbox"/>	<input type="checkbox"/>	-

Masážní systémy

Objednací číslo	Popis	Airpools		Hydropools		Combipools		Special Combipool
		AE	AC	HE	HC	CE	CC	AP
U__ 170 OBE 2A ½ V 01	Cena za hydromasážní systém včetně vany	4.016,-	4.629,-	4.150,-	6.283,-	5.616,-	7.748,-	13.350,-
U__ 170 OBE 2B ½ V 01	Cena za hydromasážní systém včetně vany, vč. armatury Multiplex Trio	4.634,-	5.247,-	4.768,-	6.901,-	6.234,-	8.366,-	13.968,-

U těchto hydromasážních systémů přesahuje technické zařízení obrys vany:

Technické zařízení v poloze 1	Stěna 1-3	Stěna 2-4	Stěna 3-4					
	-	-	-	-	-	-	-	+10
	-	-	-	-	-	-	-	+10
	-	-	-	-	-	-	-	+20
Technické zařízení v poloze 2	Stěna 1-3	Stěna 2-4	Stěna 3-4					
	-	-	-	-	-	-	-	+10
	-	-	-	-	-	-	-	+10
	-	-	-	-	-	-	-	+20

Za __ v čísle výrobku dosadíte kód hydromasážního systému.

½ v čísle výrobku nahradíte požadovaným umístěním technického zařízení (1 = technické zařízení v poloze 1, 2 = technické zařízení v poloze 2). Trysky pro oblast zad se nacházejí na straně technické instalace.

Další možnosti a příslušenství vyberte v objednávkovém formuláři (viz výklopná strana vpravo)

Technické zařízení v poloze 1

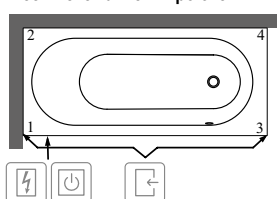

Technické zařízení v poloze 2

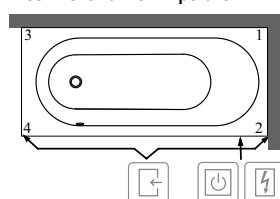

- Přístup přes
- Spínací skříňka
- Ovládání na okraji vany

Symbol "O" znamená: tato varianta je možná

XX = dosadíte kód barvy

Další informace o barvách jsou uvedeny na stránce na začátku kapitoly.

Další informace o hydromasážních systémech naleznete na straně 582.

OBERON (Obdélníkové 1800 x 800) Quarryl®

€ bez DPH

Tvar opěrada: Asymetrické provedení (nestejná opěrada)
Součást dodávky: Včetně noh (samolepicích), nastavitelné od 130 do 180 mm
Není součástí dodávky: Prodloužený odpad a přepad nutný.
Technické informace: Přepad možný na 3 stranách. Pilka (pro vyřezání přepadového otvoru) součástí dodávky.
Cena vany v barvě Stone White (RW) s hydromasážním systémem je na vyžádání.

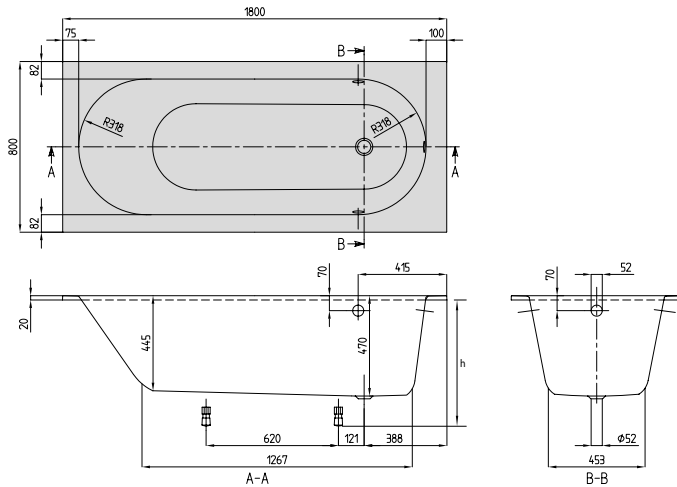

Quarryl®

h = Montážní výška (až k okraji)	
Vana	605 - 655
Hydromasážní systém	630 - 670
Profibox 2.0 bez systému	585 - 585
Profibox 2.0 vč. systému	625 - 625

Objednací číslo	Popis	Rozměry d x š	Rozměry dna d x š	Hloubka	Obsah (l) vč. 1 osoby	Váha kg	01	RW	kus/pal.
UBQ 180 OBE 2V-XX	Oberon	1800 x 800	1270 x 460	470	175	43,2	1.771,-	2.080,-	8

Příslušenství k vanám:

Objednací číslo	Popis	Cena
U90960461	Odtoková a přepadová armatura, pochromováno	264,-
UCCON0963	Přerušení potrubí (speciální zařízení proti zpětnému toku), vč. přípojek	332,-
U90960361	Přepadová sada včetně napouštění přepadem, pochromováno	618,-
U90170061	Madla, 1 pár = 2 madla, pochromováno	324,-
U906100XX	Multifunkční podhlavník, pěnová hmota, 240 x 150 x 50 mm	130,-

Namontované volitelné příslušenství k vanám viz:

Objednávkový formulář viz výklopná strana vpravo	popuze vana	Airpools		Hydropools		Combipools		Special Combipool
		AE	AC	HE	HC	CE	CC	AP
Profibox 2.0, do výklenku	1.148,-	o	o	o	o	o	o	o
Profibox 2.0, do rohu	1.376,-	o	o	o	o	o	o	o

Masážní systémy

Objednací číslo	Popis	Airpools		Hydropools		Combipools		Special Combipool
		AE	AC	HE	HC	CE	CC	AP
U__ 180 OBE 2A ½ V 01	Cena za hydromasážní systém včetně vany	4.428,-	5.041,-	4.562,-	6.695,-	6.028,-	8.160,-	13.762,-
U__ 180 OBE 2B ½ V 01	Cena za hydromasážní systém včetně vany, vč. armatury Multiplex Trio	5.046,-	5.659,-	5.180,-	7.313,-	6.646,-	8.778,-	14.380,-

Za __ v čísle výrobku dosadíte kód hydromasážního systému.

½ v čísle výrobku nahradíte požadovaným umístěním technického zařízení (1 = technické zařízení v poloze 1, 2 = technické zařízení v poloze 2). Trysky pro oblast zad se nacházejí na straně technické instalace.

Další možnosti a příslušenství vyberte v objednávkovém formuláři (viz výklopná strana vpravo)

Technické zařízení v poloze 1

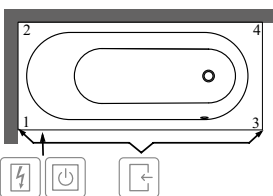

Technické zařízení v poloze 2

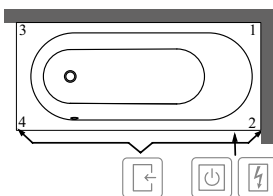

- Přístup přes
- Spínací skříňka
- Ovládání na okraji vany

Symbol "O" znamená: tato varianta je možná

XX = dosadíte kód barvy

Další informace o barvách jsou uvedeny na stránce na začátku kapitoly.

Další informace o hydromasážních systémech naleznete na straně 582.

OBERON (Obdélníkové 1900 x 900) Quarry¹

€ bez DPH

Tvar opěrada: Asymetrické provedení (něstejná opěrada)
Součást dodávky: Včetně noh (samolepicích), nastavitelné od 130 do 180 mm
Není součástí dodávky: Prodloužený odpad a přeпад nutný.
Technické informace: Cena vany v barvě Stone White (RW) s hydromasážním systémem je na vyžádání.

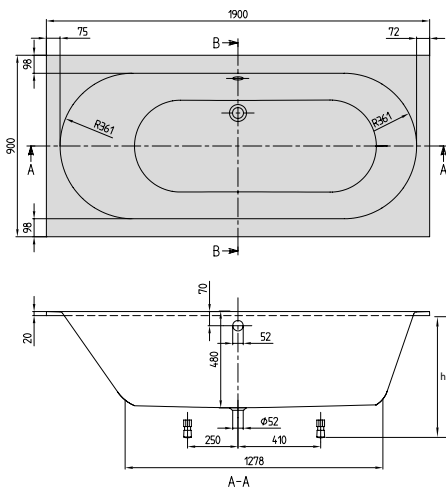

Quarry¹

h = Montážní výška (až k okraji)	
Vana	615 - 665
Hydromasážní systém	640 - 670
Profibox 2.0 bez systému	585 - 585
Profibox 2.0 vč. systému	625 - 625

Objednací číslo	Popis	Rozměry d x š	Rozměry dna d x š	Hloubka	Obsah (l) vč. 1 osoby	Váha kg	01	RW	kus/pal.
UBQ 199 OBE 2V-XX	Oberon	1900 x 900	1280 x 510	480	218	46	1.907,-	2.215,-	8

Príslušenství k vanám:

Objednací číslo	Popis	Cena
U90960461	Odtoková a přeпадová armatura, pochromováno	264,-
UCCON0963	Přerušení potrubí (speciální zařízení proti zpětnému toku), vč. přípojek	332,-
U90960361	Přeпадová sada včetně napouštění přeпадem, pochromováno	618,-
U90170061	Madla, 1 pár = 2 madla, pochromováno	324,-
U906100XX	Multifunkční podhlavník, pěnová hmota, 240 x 150 x 50 mm	130,-

Namontované volitelné příslušenství k vanám viz:

Objednávkový formulář viz výklopná strana vpravo	pouze vana	Airpools		Hydropools		Combipools		Special Combipool
		AE	AC	HE	HC	CE	CC	AP
Profibox 2.0, do výklenku	1.148,-	○	○	○	○	○	○	○
Profibox 2.0, do rohu	1.376,-	○	○	○	○	○	○	○

Masážní systémy

Objednací číslo	Popis	Airpools		Hydropools		Combipools		Special Combipool
		AE	AC	HE	HC	CE	CC	AP
U__ 199 OBE 2A ½ V 01	Cena za hydromasážní systém včetně vany	4.564,-	5.177,-	4.698,-	6.831,-	6.164,-	8.296,-	13.898,-
U__ 199 OBE 2B ½ V 01	Cena za hydromasážní systém včetně vany, vč. armatury Multiplex Trio	5.182,-	5.795,-	5.316,-	7.449,-	6.782,-	8.914,-	14.516,-

Za __ v čísle výrobku dosadíte kód hydromasážního systému.

½ v čísle výrobku nahradíte požadovaným umístěním technického zařízení (1 = technické zařízení v poloze 1, 2 = technické zařízení v poloze 2). Trysky pro oblast zad se nacházejí na straně technické instalace.

Další možnosti a příslušenství vyberte v objednávkovém formuláři (viz výklopná strana vpravo)

Technické zařízení v poloze 1

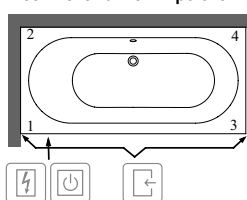

Technické zařízení v poloze 2

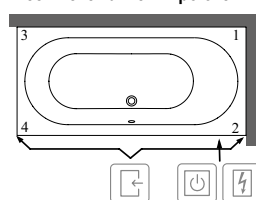

- Přístup přes
- Spínací skříňka
- Ovládání na okraji vany

Symbol "○" znamená: tato varianta je možná

XX = dosadíte kód barvy

Další informace o barvách jsou uvedeny na stránce na začátku kapitoly.

Další informace o hydromasážních systémech naleznete na straně 582.

OBERON 2.0 (Obdélníkové 1700 x 750) Quarry[®]

€ bez DPH

Tvar opěrada:

Symetrické provedení (stejná opěrada)

Součást dodávky:

Vhodná přepadová a odpadová armatura se dodává jako standard (dodáváno s bílými i chromovanými krytkami).
 U van v barvě RW je odtoková a přepadová souprava dodávána jak v barvě Chrome, tak v barvě White.
 S napouštěním přepadem v barvách Black Matt (33) a Stone White (RW) se v příslušné barvě dodává i kryt výpusti.
 Včetně noh (samolepicích), nastavitelné od 130 do 180 mm

Technické informace:

Cena vany v barvě Stone White (RW) s hydromasážním systémem je na vyžádání.

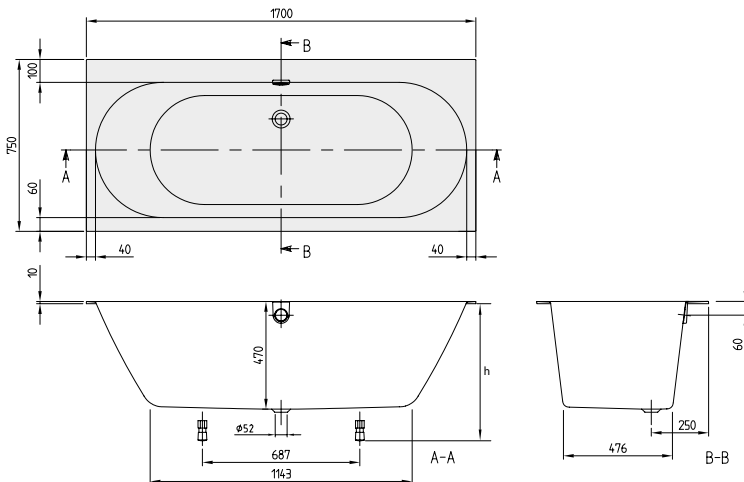

Quarry[®]

h = Montážní výška (až k okraji)	
Vana	605 - 645
Hydromasážní systém	638 - 651
Profibox 2.0 bez systému	625 - 625
Profibox 2.0 vč. systému	625 - 625

Objednací číslo	Popis	Rozměry d x š	Rozměry dna d x š	Hloubka	Obsah (l) vč. 1 osoby	Váha kg	01	RW	kus/pal.
UBQ 170 OBR 2DV-XX	Oberon 2.0	1700 x 750	1143 x 476	470	168	41,6	1.682,-	1.990,-	8

Příslušenství k vanám:

Objednací číslo	Popis	Cena
UCCON0963	Přerušení potrubí (speciální zařízení proti zpětnému toku), vč. přípojek	332,-
U90170061	Madla, 1 pár = 2 madla, pochromováno	324,-
U906100XX	Multifunkční podhlavník, pěnová hmota, 240 x 150 x 50 mm	130,-
UPCON0136	Napouštění vody, plastové, integrované v přepadu, maximální průtok: 20 l/min, pochromováno a White	411,-
UPCON0136-RW	Napouštění vody, plastové, integrované v přepadu, maximální průtok: 20 l/min, Stone White	411,-
UPCON0136-33	Napouštění vody, plastové, integrované v přepadu, maximální průtok: 20 l/min, Black Matt	411,-
U909570RW	kryt přepadu a výpusti, Stone White	125,-
U90957033	kryt přepadu a výpusti, Black Matt	125,-

Namontované volitelné příslušenství k vanám viz: Objednávkový formulář viz výklopná strana vpravo	pouze vana	Airpools		Hydropools		Combipools		Special Combipool
		AE	AC	HE	HC	CE	CC	AP
Profibox 2.0, do výklenku	1.148,-	○	○	-	-	-	-	-
Profibox 2.0, do rohu	1.376,-	○	○	-	-	-	-	-

Masážní systémy	Objednací číslo	Popis	Airpools		Hydropools		Combipools		Special Combipool
			AE	AC	HE	HC	CE	CC	AP
	U__ 170 OBR 2A ½ V 01	Cena za hydromasážní systém včetně vany	4.339,-	4.952,-	4.473,-	6.606,-	5.939,-	8.071,-	13.673,-
	U__ 170 OBR 2B ½ V 01	Cena za hydromasážní systém včetně vany, vč. napouštění přepadem	4.750,-	5.363,-	4.884,-	7.017,-	6.350,-	8.482,-	14.084,-

U těchto hydromasážních systémů přesahuje technické zařízení obrys vany:

Technické zařízení v poloze	Stěna	AE	AC	HE	HC	CE	CC	AP
Technické zařízení v poloze 1	Stěna 1-3	-	-	-	-	-	-	+10
	Stěna 3-4	-	-	-	-	-	-	+30
Technické zařízení v poloze 2	Stěna 1-2	-	-	-	-	-	-	+30
	Stěna 1-3	-	-	-	-	-	-	+10

Za __ v čísle výrobku dosadíte kód hydromasážního systému.

½ v čísle výrobku nahradíte požadovaným umístěním technického zařízení (1 = technické zařízení v poloze 1, 2 = technické zařízení v poloze 2). Trysky pro oblast zad se nacházejí na straně technické instalace.

Další možnosti a příslušenství vyberte v objednávkovém formuláři (viz výklopná strana vpravo)

Technické zařízení v poloze 1

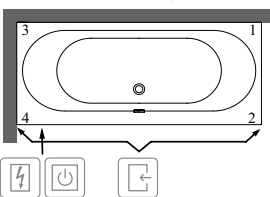

Technické zařízení v poloze 2

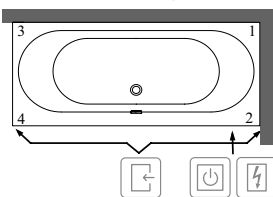

- Přístup přes
- Spínací skříňka
- Ovládání na okraji vany

Symbol "O" znamená: tato varianta je možná

XX = dosadíte kód barvy

Další informace o barvách jsou uvedeny na stránce na začátku kapitoly.

Další informace o hydromasážních systémech naleznete na straně 582.

OBERON 2.0 (Obdélníkové 1800 x 800) Quarry[®]

€ bez DPH

Tvar opěradla:

Symetrické provedení (stejná opěradla)

Součást dodávky:

Vhodná přepadová a odpadová armatura se dodává jako standard (dodáváno s bílými i chromovanými krytkami).
U van v barvě RW je odtoková a přepadová souprava dodávána jak v barvě Chrome, tak v barvě White.
S napouštěním přepadem v barvách Black Matt (33) a Stone White (RW) se v příslušné barvě dodává i kryt výpusti.
Včetně noh (samolepicích), nastavitelné od 130 do 180 mm

Technické informace:

Cena vany v barvě Stone White (RW) s hydromasážním systémem je na vyžádání.

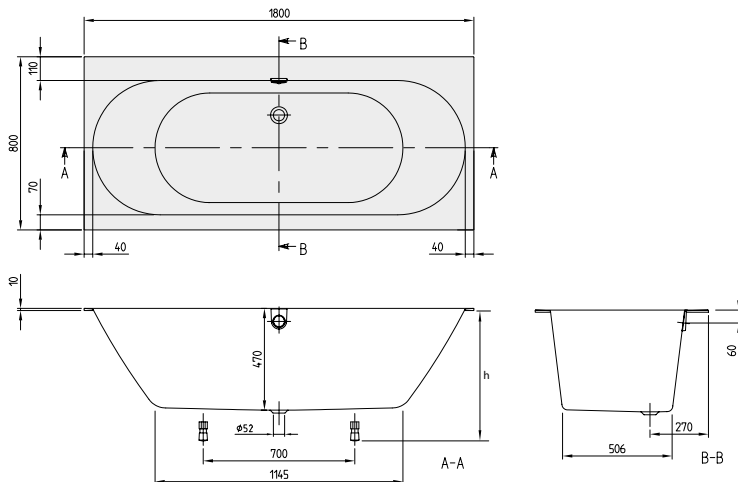

Quarry[®]

h = Montážní výška (až k okraji)	
Vana	605 - 645
Hydromasážní systém	638 - 651
Profibox 2.0 bez systému	625 - 625
Profibox 2.0 vč. systému	625 - 625

Objednací číslo	Popis	Rozměry d x š	Rozměry dna d x š	Hloubka	Obsah (l) vč. 1 osoby	Váha kg	01	RW	kus/pal.
UBQ 180 OBR 2DV-XX	Oberon 2.0	1800 x 800	1145 x 506	470	190	45,2	1.900,-	2.209,-	8

Příslušenství k vanám:

Objednací číslo	Popis	Cena
UCCON0963	Přerušení potrubí (speciální zařízení proti zpětnému toku), vč. přípojek	332,-
U90170061	Madla, 1 pár = 2 madla, pochromováno	324,-
U906100XX	Multifunkční podhlavník, pěnová hmota, 240 x 150 x 50 mm	130,-
UPCON0136	Napouštění vody, plastové, integrované v přepadu, maximální průtok: 20 l/min, pochromováno a White	411,-
UPCON0136-RW	Napouštění vody, plastové, integrované v přepadu, maximální průtok: 20 l/min, Stone White	411,-
UPCON0136-33	Napouštění vody, plastové, integrované v přepadu, maximální průtok: 20 l/min, Black Matt	411,-
U909570RW	kryt přepadu a výpusti, Stone White	125,-
U90957033	kryt přepadu a výpusti, Black Matt	125,-

Namontované volitelné příslušenství k vanám viz: Objednávkový formulář viz výklopná strana vpravo	pouze vana	Airpools		Hydropools		Combipools		Special Combipool
		AE	AC	HE	HC	CE	CC	AP
Profibox 2.0, do výklenku	<input type="radio"/>	<input type="radio"/>	<input type="radio"/>	-	-	-	-	-
Profibox 2.0, do rohu	<input type="radio"/>	<input type="radio"/>	<input type="radio"/>	-	-	-	-	-

Objednací číslo	Popis	Airpools		Hydropools		Combipools		Special Combipool
		AE	AC	HE	HC	CE	CC	AP
U__ 180 OBR 2A ½ V 01	Cena za hydromasážní systém včetně vany	4.557,-	5.170,-	4.691,-	6.824,-	6.157,-	8.289,-	13.891,-
U__ 180 OBR 2B ½ V 01	Cena za hydromasážní systém včetně vany, vč. napouštění přepadem	4.968,-	5.581,-	5.102,-	7.235,-	6.568,-	8.700,-	14.302,-

U těchto hydromasážních systémů přesahuje technické zařízení obrys vany:

Technické zařízení v poloze	Stěna	AE	AC	HE	HC	CE	CC	AP
Technické zařízení v poloze 1	Stěna 1-3	-	-	-	-	-	-	+10
	Stěna 3-4	-	-	-	-	-	-	+20
Technické zařízení v poloze 2	Stěna 1-2	-	-	-	-	-	-	+20
	Stěna 1-3	-	-	-	-	-	-	+10

Za __ v čísle výrobku dosadíte kód hydromasážního systému.

½ v čísle výrobku nahradíte požadovaným umístěním technického zařízení (1 = technické zařízení v poloze 1, 2 = technické zařízení v poloze 2). Trysky pro oblast zad se nacházejí na straně technické instalace.

Další možnosti a příslušenství vyberte v objednávkovém formuláři (viz výklopná strana vpravo)

Technické zařízení v poloze 1

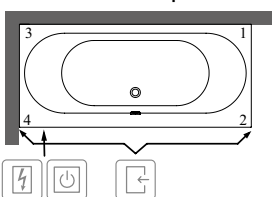

Technické zařízení v poloze 2

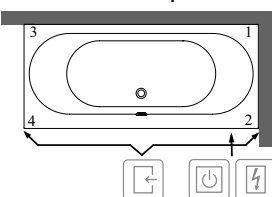

- Přístup přes
- Spínací skříňka
- Ovládání na okraji vany

Symbol "O" znamená: tato varianta je možná

XX = dosadíte kód barvy

Další informace o barvách jsou uvedeny na stránce na začátku kapitoly.

Další informace o hydromasážních systémech naleznete na straně 582.

OBERON 2.0 (Obdélníkové 1800 x 800) Quarry^l

€ bez DPH

Tvar opěrady:

Asymetrické provedení (nestejná opěrady)

Součást dodávky:

Vhodná přepadová a odpadová armatura se dodává jako standard (dodáváno s bílými i chromovanými krytkami).
U van v barvě RW je odtoková a přepadová souprava dodávána jak v barvě Chrome, tak v barvě White.
S napouštěním přepadem v barvách Black Matt (33) a Stone White (RW) se v příslušné barvě dodává i kryt výpusti.
Včetně noh (samolepicích), nastavitelné od 130 do 180 mm

Technické informace:

Cena vany v barvě Stone White (RW) s hydromasážním systémem je na vyžádání.

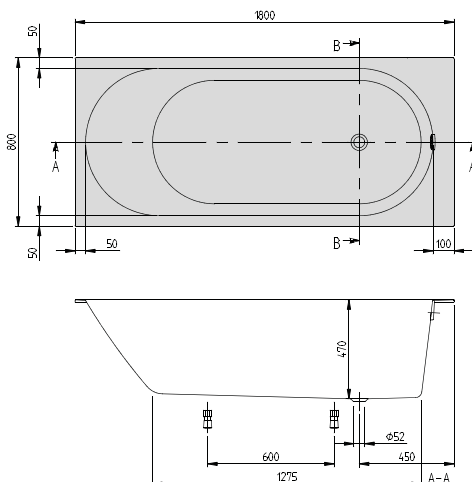

Quarry^l

h = Montážní výška (až k okraji)	
Vana	605 - 655
Hydromasážní systém	630 - 670
Profibox 2.0 bez systému	585 - 585
Profibox 2.0 vč. systému	625 - 625

Objednací číslo	Popis	Rozměry d x š	Rozměry dna d x š	Hloubka	Obsah (l) vč. 1 osoby	Váha kg	01	RW	kus/pal.
UBQ 181 OBR 2DV-XX	Oberon 2.0	1800 x 800	1275 x 587	470	232	48,4	2.069,-	2.378,-	8

Příslušenství k vanám:

Objednací číslo	Popis	Cena
UCCON0963	Přerušení potrubí (speciální zařízení proti zpětnému toku), vč. přípojek	332,-
U90170061	Madla, 1 pár = 2 madla, pochromováno	324,-
U906100XX	Multifunkční podhlavník, pěnová hmota, 240 x 150 x 50 mm	130,-
UPCON0138	Napouštění vody, plastové, integrované v přepadu, maximální průtok: 20 l/min, pochromováno a White	411,-
UPCON0138-RW	Napouštění vody, plastové, integrované v přepadu, maximální průtok: 20 l/min, Stone White	411,-
UPCON0138-33	Napouštění vody, plastové, integrované v přepadu, maximální průtok: 20 l/min, Black Matt	411,-
U909571RW	kryt přepadu a výpusti, Stone White	125,-
U90957133	kryt přepadu a výpusti, Black Matt	125,-

Namontované volitelné příslušenství k vanám viz: Objednávkový formulář viz výklopná strana vpravo	pouze vana	Airpools		Hydropools		Combipools		Special Combipool
		AE	AC	HE	HC	CE	CC	AP
Profibox 2.0, do výklenku	1.148,-	○	○	○	-	○	-	-
Profibox 2.0, do rohu	1.376,-	○	○	○	-	○	-	-

Masážní systémy	Objednací číslo	Popis	Airpools		Hydropools		Combipools		Special Combipool
			AE	AC	HE	HC	CE	CC	AP
	U__ 181 OBR 2A ½ V 01	Cena za hydromasážní systém včetně vany	4.726,-	5.339,-	4.860,-	6.993,-	6.326,-	8.458,-	14.060,-
	U__ 181 OBR 2B ½ V 01	Cena za hydromasážní systém včetně vany, vč. napouštění přepadem	5.137,-	5.750,-	5.271,-	7.404,-	6.737,-	8.869,-	14.471,-

U těchto hydromasážních systémů přesahuje technické zařízení obrys vany:

Technické zařízení v poloze 1	Stěna 1-3	Stěna 2-4	AE	AC	HE	HC	CE	CC	AP
Technické zařízení v poloze 1	Stěna 1-3	Stěna 2-4	-	-	-	+10	-	+10	+35
Technické zařízení v poloze 2	Stěna 1-3	Stěna 2-4	-	-	-	+10	-	+10	+35

Za __ v čísle výrobku dosadíte kód hydromasážního systému.

½ v čísle výrobku nahradíte požadovaným umístěním technického zařízení (1 = technické zařízení v poloze 1, 2 = technické zařízení v poloze 2). Trysky pro oblast zad se nacházejí na straně technické instalace.

Další možnosti a příslušenství vyberte v objednávkovém formuláři (viz výklopná strana vpravo)

Technické zařízení v poloze 1

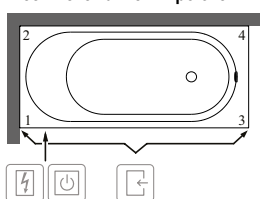

Technické zařízení v poloze 2

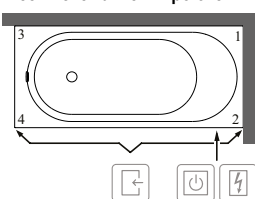

- Přístup přes
- Spínací skříňka
- Ovládání na okraji vany

Symbol "O" znamená: tato varianta je možná

XX = dosadíte kód barvy

Další informace o barvách jsou uvedeny na stránce na začátku kapitoly.

Další informace o hydromasážních systémech naleznete na straně 582.

OBERON 2.0 (Pro přistavení ke stěně 1800 x 800) Quarry®

€ bez DPH

Tvar opěradla:

Symetrické provedení (stejná opěradla)

Součást dodávky:

Vhodná přepadová a odpadová armatura se dodává jako standard (dodáváno s bílými i chromovanými krytkami).

U van v barvě RW je odtoková a přepadová souprava dodávána jak v barvě Chrome, tak v barvě White.

S napouštěním přepadem v barvách Black Matt (33) a Stone White (RW) se v příslušné barvě dodává i kryt výpusti.

Technické informace:

Upozornění pro koupací vany s hydromasážním systémem CC: Odtok je nutno zapustit 25 mm do podlahy. Uspořádání trysek je v zádových částech a v oblasti nohou stejné. Boční trysky se nachází pouze na straně u stěny.

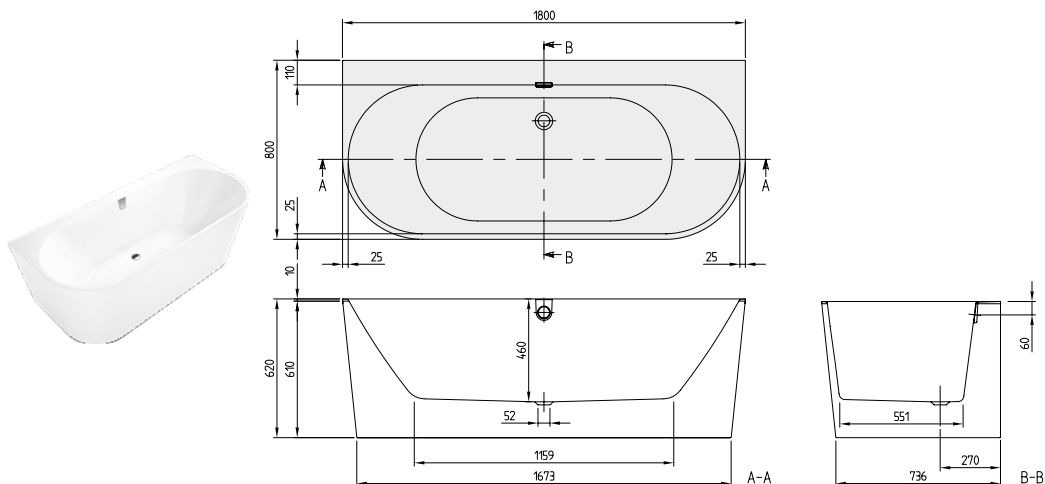

Quarry®

Objednací číslo	Popis	Rozměry d x š	Rozměry dna d x š	Hloubka	Obsah (l) vč. 1 osoby	Váha kg	01	RW	kus/pal.
UBQ 180 OBR 9CD00V-XX	Oberon 2.0, pro přistavení ke stěně, vč. quarryového® panelu v barvě vany	1800 x 800	1159 x 551	460	205	102,4	3.773,-	4.292,-	1

Příslušenství k vanám:

Objednací číslo	Popis	Cena
UCCON0963	Přerušení potrubí (speciální zařízení proti zpětnému toku), vč. přípojek	332,-
U906100XX	Multifunkční podhlavník, pěnová hmota, 240 x 150 x 50 mm	130,-
UPCON0136	Napouštění vody, plastové, integrované v přepadu, maximální průtok: 20 l/min, pochromováno a White	411,-
UPCON0136-RW	Napouštění vody, plastové, integrované v přepadu, maximální průtok: 20 l/min, Stone White	411,-
UPCON0136-33	Napouštění vody, plastové, integrované v přepadu, maximální průtok: 20 l/min, Black Matt	411,-
U909570RW	kryt přepadu a výpusti, Stone White	125,-
U90957033	kryt přepadu a výpusti, Black Matt	125,-

Masážní systémy	Objednací číslo	Popis	Airpools		Hydropools		Combipools		Special Combipool
			AE	AC	HE	HC	CE	CC	AP
	U__ 180 OBR SA ½ V 01	Cena za hydromasážní systém včetně vany	6.430,-	7.043,-	-	-	-	10.162,-	-
	U__ 180 OBR SA ½ V RW	Cena za hydromasážní systém včetně vany	6.949,-	7.562,-	-	-	-	10.681,-	-
	U__ 180 OBR SB ½ V 01	Cena za hydromasážní systém včetně vany, vč. napouštění přepadem	6.841,-	7.454,-	-	-	-	10.573,-	-
	U__ 180 OBR SB ½ V RW	Cena za hydromasážní systém včetně vany, vč. napouštění přepadem	7.360,-	7.973,-	-	-	-	7.973,-	-

Za __ v čísle výrobku dosadíte kód hydromasážního systému.

½ v čísle výrobku nahradíte požadovaným umístěním technického zařízení (1 = technické zařízení v poloze 1, 2 = technické zařízení v poloze 2). Trysky pro oblast zad se nacházejí na straně technické instalace.

Další možnosti a příslušenství vyberte v objednávkovém formuláři (viz výklopná strana vpravo)

Technické zařízení v poloze 1

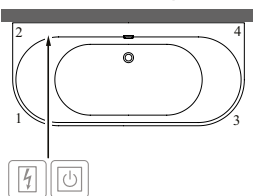

Technické zařízení v poloze 2

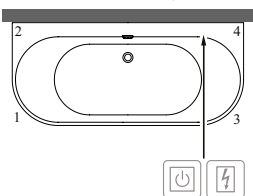

- Přístup přes
- Spínací skříňka
- Ovládání na okraji vany

XX = dosadíte kód barvy

Další informace o barvách jsou uvedeny na stránce na začátku kapitoly.

Další informace o hydromasážních systémech naleznete na straně 582.

OBERON 2.0 (Pro přistavení ke stěně 1800 x 800) Quarryl®, Colour on Demand

€ bez DPH

Tvar opěradla:

Symetrické provedení (stejná opěradla)

Součást dodávky:

Vhodná přepadová a odpadová armatura se dodává jako standard (dodáváno s bílými i chromovanými krytkami).
U van v barvě RW je odtoková a přepadová souprava dodávána jak v barvě Chrome, tak v barvě White.
S napouštěním přepadem v barvách Black Matt (33) a Stone White (RW) se v příslušné barvě dodává i kryt výpusti.

Technické informace:

Informace o hydromasážních systémech jsou k dispozici na vyžádání.
NOVINKA: Lze instalovat i hydromasážní systém Combipool Comfort (CC).
Upozornění pro koupací vany s hydromasážním systémem CC: Odtok je nutno zapustit 25 mm do podlahy. Uspořádání trysek je v zádovkých částech a v oblasti nohou stejné. Boční trysky se nachází pouze na straně u stěny.

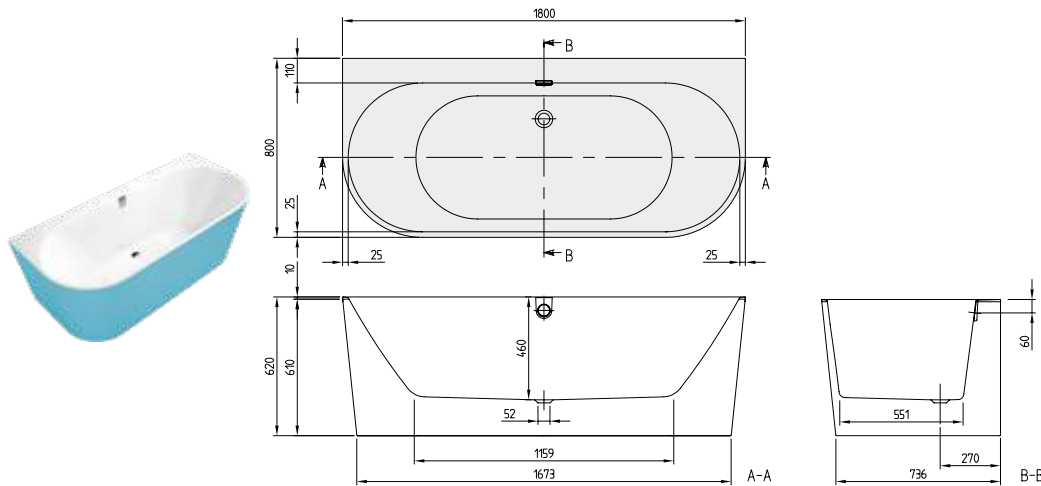

Quarryl®

VANY

Objednací číslo	Popis	Rozměry d x š	Rozměry dna d x š	Hloubka	Obsah (l) vč. 1 osoby	Váha kg	01	RW	kus/pal.
UBQ 180 OBR 9CDBCX-XX	Oberon 2.0, pro přistavení ke stěně, vč. panelu (quarrylového®) v barvě Colour on Demand	1800 x 800	1159 x 551	460	205	102,4	4.554,-	5.072,-	1

Příslušenství k vanám:

Objednací číslo	Popis	Cena
UCCON0963	Přerušení potrubí (speciální zařízení proti zpětnému toku), vč. přípojek	332,-
U906100XX	Multifunkční podhlavník, pěnová hmota, 240 x 150 x 50 mm	130,-
UPCON0136	Napouštění vody, plastové, integrované v přepadu, maximální průtok: 20 l/min, pochromováno a White	411,-
UPCON0136-RW	Napouštění vody, plastové, integrované v přepadu, maximální průtok: 20 l/min, Stone White	411,-
UPCON0136-33	Napouštění vody, plastové, integrované v přepadu, maximální průtok: 20 l/min, Black Matt	411,-
U909570RW	kryt přepadu a výpusti, Stone White	125,-
U90957033	kryt přepadu a výpusti, Black Matt	125,-

Zakázková výroba provedení Colour on Demand: doba výroby 3 týdny. Pro vyřízení vaší objednávky použijte prosím vždy objednávkový formulář za kapitolou Vany na straně 575-576.

XX = dosadte kód barvy
Další informace o barvách jsou uvedeny na stránce na začátku kapitoly.
Další informace o hydromasážních systémech naleznete na straně 582.

OBERON 2.1 (Pro přistavení ke stěně, levé provedení 1800 x 800) Quarryl®

€ bez DPH

Tvar opěradla:

Symetrické provedení (stejná opěradla)

Součást dodávky:

Vhodná přepadová a odpadová armatura se dodává jako standard (dodáváno s bílými i chromovanými krytkami).
U van v barvě RW je odtoková a přepadová souprava dodávána jak v barvě Chrome, tak v barvě White.
Včetně noh (samolepicích), nastavitelné od 130 do 180 mm

Technické informace:

S napouštěním přepadem v barvách Black Matt (33) a Stone White (RW) se v příslušné barvě dodává i kryt výpusti.
Upozornění pro koupací vany s hydromasážním systémem CC: Odtok je nutno zapustit 45 mm do podlahy. Uspořádání trysek je v zádoových částech a v oblasti nohou stejné. Systém CC je vybaven zádoovými a bočními tryskami; boční trysky se nachází pouze na straně u stěny.

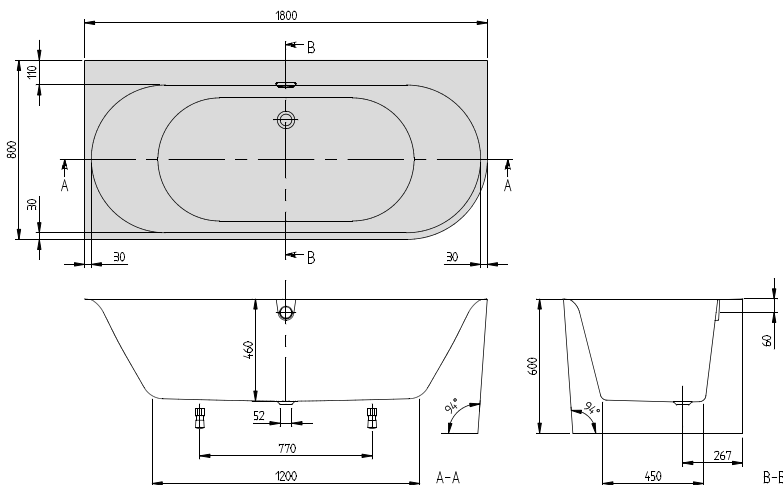

Quarryl®

h = Montážní výška (až k okraji)	
Vana	600
Vana vč. panelu	600
Hydromasážní systém	600

Objednací číslo	Popis	Rozměry d x š	Rozměry dna d x š	Hloubka	Obsah (l) vč. 1 osoby	Váha kg	01	RW	kus/pal.
UBQ 180 OBN 9CL00VD-XX	Oberon 2.1, pro přistavení ke stěně, rohová verze levá, bez spoje mezi vanou a panelem	1800 x 800	1200 x 460	450	183	82	3.567,-	4.085,-	1

Příslušenství k vanám:

Objednací číslo	Popis	Cena
UCCON0963	Přerušení potrubí (speciální zařízení proti zpětnému toku), vč. přípojek	332,-
U906100XX	Multifunkční podhlavník, pěnová hmota, 240 x 150 x 50 mm	130,-
UPCON0144	Napouštění vody, plastové, integrované v přepadu, maximální průtok: 20 l/min, pochromováno a White	411,-
UPCON0144-RW	Napouštění vody, plastové, integrované v přepadu, maximální průtok: 20 l/min, Stone White	411,-
UPCON0144-33	Napouštění vody, plastové, integrované v přepadu, maximální průtok: 20 l/min, Black Matt	411,-
U909550RW	kryt přepadu a výpusti, Stone White	125,-
U90955033	kryt přepadu a výpusti, Black Matt	125,-

Masážní systémy		Airpools		Hydropools		Combipools		Special Combipool
Objednací číslo	Popis	AE	AC	HE	HC	CE	CC	AP
U__ 180 OBN LA 1 V 01	Cena za hydromasážní systém včetně vany	6.224,-	6.837,-	-	-	-	9.956,-	-
U__ 180 OBN LA 1 V RW	Cena za hydromasážní systém včetně vany	6.742,-	7.355,-	-	-	-	10.474,-	-
U__ 180 OBN LB 1 V 01	Cena za hydromasážní systém včetně vany, vč. napouštění přepadem	6.635,-	7.248,-	-	-	-	10.367,-	-
U__ 180 OBN LB 1 V RW	Cena za hydromasážní systém včetně vany, vč. napouštění přepadem	7.153,-	7.766,-	-	-	-	10.885,-	-

Za __ v čísle výrobku dosadíte kód hydromasážního systému.

Další možnosti a příslušenství vyberte v objednávkovém formuláři (viz výklopná strana vpravo)

Technické zařízení v poloze 1

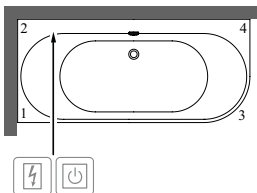

- Přístup přes
- Spínací skříňka
- Ovládání na okraji vany

XX = dosadíte kód barvy

Další informace o barvách jsou uvedeny na stránce na začátku kapitoly.

Další informace o hydromasážních systémech naleznete na straně 582.

OBERON 2.1 (Pro přistavení ke stěně, levé provedení 1800 x 800) Quaryl®, Colour on Demand

€ bez DPH

Tvar opěradla:

Symetrické provedení (stejná opěradla)

Součást dodávky:

Vhodná přepadová a odpadová armatura se dodává jako standard (dodáváno s bílými i chromovanými krytkami).

U van v barvě RW je odtoková a přepadová souprava dodávána jak v barvě Chrome, tak v barvě White.

Včetně noh (samolepicích), nastavitelné od 130 do 180 mm

S napouštěním přepadem v barvách Black Matt (33) a Stone White (RW) se v příslušné barvě dodává i kryt výpusti.

Informace o hydromasážních systémech jsou k dispozici na vyžádání.

Technické informace:

NOVINKA: Lze instalovat i hydromasážní systém Combipool Comfort (CC).

Upozornění pro koupací vany s hydromasážním systémem CC: Odtok je nutno zapustit 45 mm do podlahy. Uspořádání trysek je v zádových částech a v oblasti nohou stejné. Systém CC je vybaven zádovými a bočními tryskami; boční trysky se nachází pouze na straně u stěny.

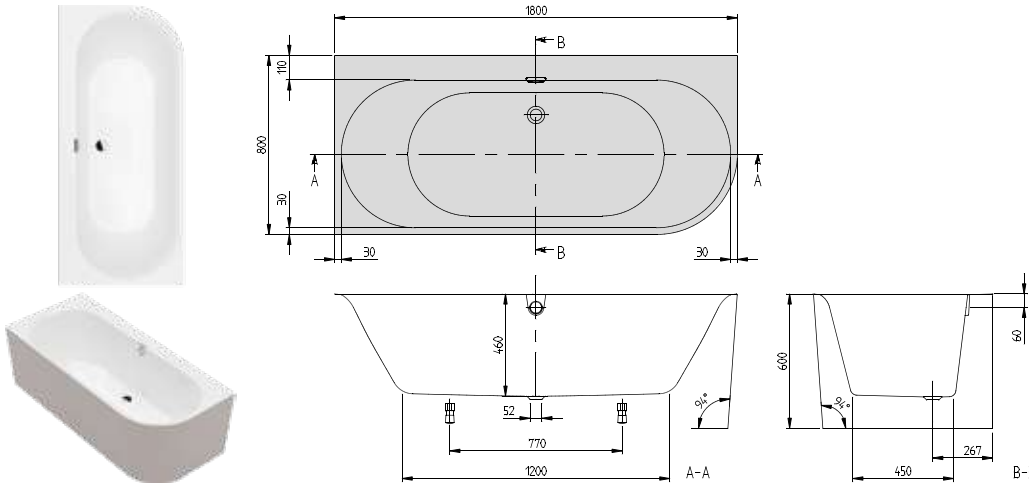

Quaryl®

VANY

h = Montážní výška (až k okraji)	
Vana	600
Vana vč. panelu	600
Hydromasážní systém	600

Objednací číslo	Popis	Rozměry d x š	Rozměry dna d x š	Hloubka	Obsah (l) vč. 1 osoby	Váha kg	01	RW	kus/pal.
UBQ 180 OBN 9CLBCVD-XX	Oberon 2.1, pro přistavení ke stěně, rohová verze levá, Colour on Demand (Quaryl®), bez spoje mezi vanou a panelem	1800 x 800	1200 x 460	460	183	82	4.348,-	4.866,-	1

Příslušenství k vanám:

Objednací číslo	Popis	Cena
UCCON0963	Přerušení potrubí (speciální zařízení proti zpětnému toku), vč. přípojek	332,-
U906100XX	Multifunkční podhlavník, pěnová hmota, 240 x 150 x 50 mm	130,-
UPCON0144	Napouštění vody, plastové, integrované v přepadu, maximální průtok: 20 l/min, pochromováno a White	411,-
UPCON0144-RW	Napouštění vody, plastové, integrované v přepadu, maximální průtok: 20 l/min, Stone White	411,-
UPCON0144-33	Napouštění vody, plastové, integrované v přepadu, maximální průtok: 20 l/min, Black Matt	411,-
U909550RW	kryt přepadu a výpusti, Stone White	125,-
U90955033	kryt přepadu a výpusti, Black Matt	125,-

Zakázková výroba provedení Colour on Demand: doba výroby 3 týdny. Pro vyřízení vaší objednávky použijte prosím vždy objednávkový formulář za kapitolou Vany na straně 575-576.

XX = dosadíte kód barvy

Další informace o barvách jsou uvedeny na stránce na začátku kapitoly.

Další informace o hydromasážních systémech naleznete na straně 582.

OBERON 2.1 (Pro přistavení ke stěně, pravé provedení 1800 x 800) Quarryl®

€ bez DPH

Tvar opěrady:

Symetrické provedení (stejná opěrady)

Součást dodávky:

Vhodná přepadová a odpadová armatura se dodává jako standard (dodáváno s bílými i chromovanými krytkami).
 U van v barvě RW je odtoková a přepadová souprava dodávána jak v barvě Chrome, tak v barvě White.
 Včetně noh (samolepicích), nastavitelné od 130 do 180 mm
 S napouštěním přepadem v barvách Black Matt (33) a Stone White (RW) se v příslušné barvě dodává i kryt výpusti.

Technické informace:

Upozornění pro koupací vany s hydromasážním systémem CC: Odtok je nutno zapustit 45 mm do podlahy. Uspořádání trysek je v zádoových částech a v oblasti nohou stejné. Systém CC je vybaven zádovými a bočními tryskami; boční trysky se nachází pouze na straně u stěny.

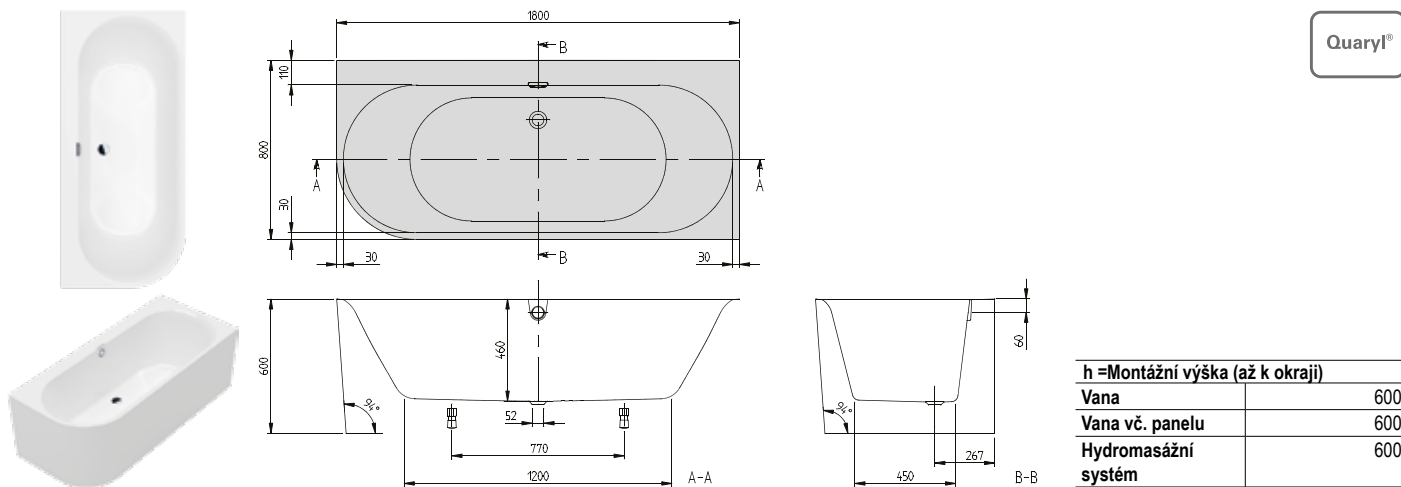

h = Montážní výška (až k okraji)	
Vana	600
Vana vč. panelu	600
Hydromasážní systém	600

Objednací číslo	Popis	Rozměry d x š	Rozměry dna d x š	Hloubka	Obsah (l) vč. 1 osoby	Váha kg	01	RW	kus/pal.
UBQ 180 OBN 9CR00VD-XX	Oberon 2.1, pro přistavení ke stěně, rohová verze pravá, bez spoje mezi vanou a panelem	1800 x 800	1200 x 460	460	183	82	3.567,-	4.085,-	1

Příslušenství k vanám:

Objednací číslo	Popis	Cena
UCCON0963	Přerušení potrubí (speciální zařízení proti zpětnému toku), vč. přípojek	332,-
U906100XX	Multifunkční podhlavník, pěnová hmota, 240 x 150 x 50 mm	130,-
UPCON0144	Napouštění vody, plastové, integrované v přepadu, maximální průtok: 20 l/min, pochromováno a White	411,-
UPCON0144-RW	Napouštění vody, plastové, integrované v přepadu, maximální průtok: 20 l/min, Stone White	411,-
UPCON0144-33	Napouštění vody, plastové, integrované v přepadu, maximální průtok: 20 l/min, Black Matt	411,-
U909550RW	kryt přepadu a výpusti, Stone White	125,-
U90955033	kryt přepadu a výpusti, Black Matt	125,-

Masážní systémy		Airpools		Hydropools		Combipools		Special Combipool
Objednací číslo	Popis	AE	AC	HE	HC	CE	CC	AP
U__ 180 OBN RA 2 V 01	Cena za hydromasážní systém včetně vany	6.224,-	6.837,-	-	-	-	9.956,-	-
U__ 180 OBN RA 2 V RW	Cena za hydromasážní systém včetně vany	6.742,-	7.355,-	-	-	-	10.474,-	-
U__ 180 OBN RB 2 V 01	Cena za hydromasážní systém včetně vany, vč. napouštění přepadem	6.635,-	7.248,-	-	-	-	10.367,-	-
U__ 180 OBN RB 2 V RW	Cena za hydromasážní systém včetně vany, vč. napouštění přepadem	7.153,-	7.766,-	-	-	-	10.885,-	-

Za __ v čísle výrobku dosadíte kód hydromasážního systému.

Další možnosti a příslušenství vyberte v objednávkovém formuláři (viz výklopná strana vpravo)

Technické zařízení v poloze 2

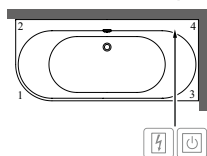

- Přístup přes
- Spínací skříňka
- Ovládání na okraji vany

XX = dosadíte kód barvy

Další informace o barvách jsou uvedeny na stránce na začátku kapitoly.

Další informace o hydromasážních systémech naleznete na straně 582.

OBERON 2.1 (Pro přistavení ke stěně, pravé provedení 1800 x 800) Quarryl®, Colour on Demand

€ bez DPH

Tvar opěradla:

Symetrické provedení (stejná opěradla)

Součást dodávky:

Vhodná přepadová a odpadová armatura se dodává jako standard (dodáváno s bílými i chromovanými krytkami).
 U van v barvě RW je odtoková a přepadová souprava dodávána jak v barvě Chrome, tak v barvě White.
 Včetně noh (samolepicích), nastavitelné od 130 do 180 mm

Technické informace:

S napouštěním přepadem v barvách Black Matt (33) a Stone White (RW) se v příslušné barvě dodává i kryt výpusti.
 Informace o hydromasážních systémech jsou k dispozici na vyžádání.

NOVINKA: Lze instalovat i hydromasážní systém Combipool Comfort (CC).

Upozornění pro koupací vany s hydromasážním systémem CC: Odtok je nutno zapustit 45 mm do podlahy. Uspořádání trysek je v zádových částech a v oblasti nohou stejné. Systém CC je vybaven zádovými a bočními tryskami; boční trysky se nachází pouze na straně u stěny.

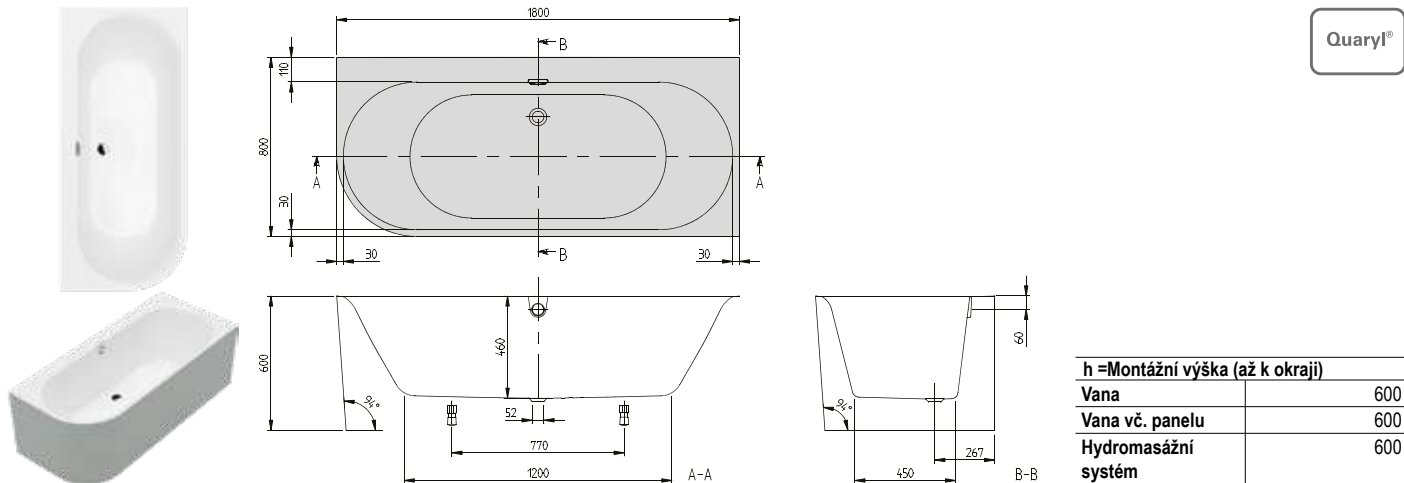

h = Montážní výška (až k okraji)	
Vana	600
Vana vč. panelu	600
Hydromasážní systém	600

Objednací číslo	Popis	Rozměry d x š	Rozměry dna d x š	Hloubka	Obsah (l) vč. 1 osoby	Váha kg	01	RW	kus/pal.
UBQ 180 OBN 9CRBCVD-XX	Oberon 2.1, pro přistavení ke stěně, rohová verze pravá, Colour on Demand (Quaryl®), bez spoje mezi vanou a panelem	1800 x 800	1200 x 460	450	183	82	4.348,-	4.866,-	1

Příslušenství k vanám:

Objednací číslo	Popis	Cena
UCCON0963	Přerušení potrubí (speciální zařízení proti zpětnému toku), vč. přípojek	332,-
U906100XX	Multifunkční podhlavník, pěnová hmota, 240 x 150 x 50 mm	130,-
UPCON0144	Napouštění vody, plastové, integrované v přepadu, maximální průtok: 20 l/min, pochromováno a White	411,-
UPCON0144-RW	Napouštění vody, plastové, integrované v přepadu, maximální průtok: 20 l/min, Stone White	411,-
UPCON0144-33	Napouštění vody, plastové, integrované v přepadu, maximální průtok: 20 l/min, Black Matt	411,-
U909550RW	kryt přepadu a výpusti, Stone White	125,-
U90955033	kryt přepadu a výpusti, Black Matt	125,-

Zakázková výroba provedení Colour on Demand: doba výroby 3 týdny. Pro vyřízení vaší objednávky použijte prosím vždy objednávkový formulář za kapitolou Vany na straně 575-576.

XX = dosadte kód barvy

Další informace o barvách jsou uvedeny na stránce na začátku kapitoly.

Další informace o hydromasážních systémech naleznete na straně 582.

O.NOVO (Obdélníkové 1600 x 700) akrylátová

€ bez DPH

Tvar opěradla: Asymetrické provedení (nestejná opěradla)
Není součástí dodávky: Sada noh není standardní součástí dodávky.
 Proloužený odpad a přepad nutný.
Vhodná sanitární keramika: O.novo

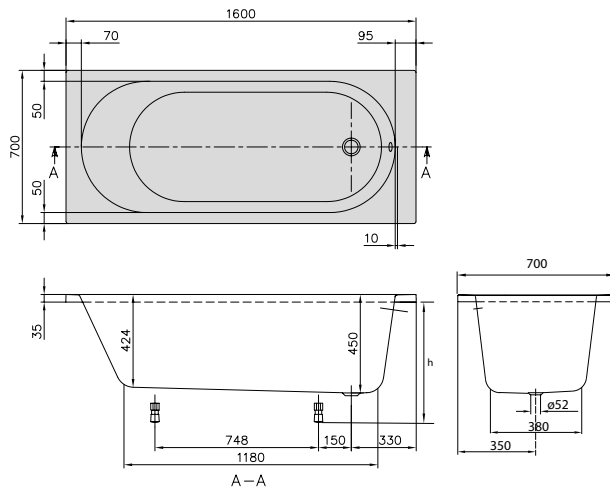

h = Montážní výška (až k okraj)

Vana	575 - 625
Hydromasážní systém	595 - 635
Profibox 2.0 bez systému	585 - 585
Profibox 2.0 vč. systému	625 - 625

Objednací číslo	Popis	Rozměry d x š	Rozměry dna d x š	Hloubka	Obsah (l) vč. 1 osoby	Váha kg	01	kus/pal.
UBA 160 CAS 2V-XX	O.novo	1600 x 700	1180 x 400	450	125	20	810,-	20

Příslušenství k vanám:

Objednací číslo	Popis	Cena
U99740000	Nohy pro vany, plastové, pro vany s plochým dnem, nastavitelné od 130 do 180 mm	115,-
U90960461	Odtoková a přepadová armatura, pochromováno	264,-
UCCON0963	Přerušení potrubí (speciální zařízení proti zpětnému toku), vč. přípojek	332,-
U90960361	Přepadová sada včetně napouštění přepadem, pochromováno	618,-
U90170061	Madla, 1 pár = 2 madla, pochromováno	324,-
U906100XX	Multifunkční podhlavník, pěnová hmota, 240 x 150 x 50 mm	130,-

Namontované volitelné příslušenství k vanám viz:

Objednávkový formulář viz výklopná strana vpravo	popuze vana	Airpools		Hydropools		Combipools		Special Combipool
		AE	AC	HE	HC	CE	CC	AP
Profibox 2.0, do výklenku	1.148,-	○	○	○	-	-	-	-
Profibox 2.0, do rohu	1.376,-	○	○	○	-	-	-	-

Masážní systémy

Objednací číslo	Popis	Airpools		Hydropools		Combipools		Special Combipool
		AE	AC	HE	HC	CE	CC	AP
U__ 160 CAS 2A ½ V 01	Cena za hydromasážní systém včetně vany	3.467,-	4.080,-	3.601,-	5.734,-	5.067,-	7.199,-	12.801,-
U__ 160 CAS 2B ½ V 01	Cena za hydromasážní systém včetně vany, vč. armatury Multiplex Trio	4.085,-	4.698,-	4.219,-	6.352,-	5.685,-	7.817,-	13.419,-

U těchto hydromasážních systémů přesahuje technické zařízení obrys vany:

Technické zařízení v poloze 1	Stěna 1-3	-	-	-	+5	-	+5	+20
Technické zařízení v poloze 2	Stěna 1-3	-	-	-	+5	-	+5	+20
	Stěna 2-4	-	-	-	+5	-	+5	+20
	Stěna 1-3	-	-	-	+5	-	+5	+20
	Stěna 2-4	-	-	-	+5	-	+5	+20

Za __ v čísle výrobku dosadíte kód hydromasážního systému.

½ v čísle výrobku nahradíte požadovaným umístěním technického zařízení (1 = technické zařízení v poloze 1, 2 = technické zařízení v poloze 2). Trysky pro oblast zad se nacházejí na straně technické instalace.

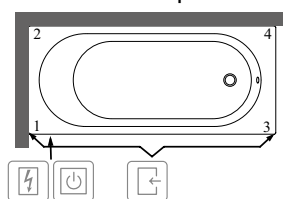

Další možnosti a příslušenství vyberte v objednávkovém formuláři (viz výklopná strana vpravo)

Technické zařízení v poloze 1

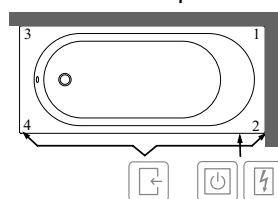

Technické zařízení v poloze 2



-  Přístup přes
-  Spínací skříňka
-  Ovládání na okraji vany

Symbol "O" znamená: tato varianta je možná

XX = dosadíte kód barvy

Další informace o barvách jsou uvedeny na stránce na začátku kapitoly.

Další informace o hydromasážních systémech naleznete na straně 582.

O.NOVO (Obdélníkové 1700 x 700) akrylátová

€ bez DPH

Tvar opěradla: Asymetrické provedení (nestejná opěradla)
Není součástí dodávky: Sada noh není standardní součástí dodávky.
 Proloužený odpad a přepad nutný.
Vhodná sanitární keramika: O.novo

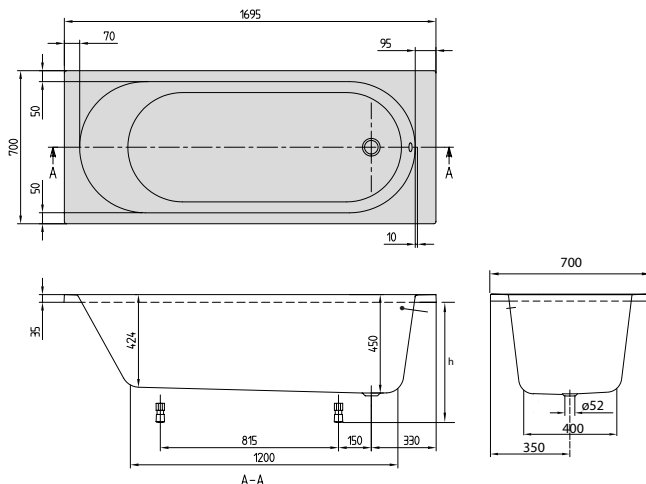

h = Montážní výška (až k okrajům)	
Vana	575 - 625
Hydromasážní systém	595 - 635
Profibox 2.0 bez systému	585 - 585
Profibox 2.0 vč. systému	625 - 625

Objednací číslo	Popis	Rozměry d x š	Rozměry dna d x š	Hloubka	Obsah (l) vč. 1 osoby	Váha kg	01	kus/pal.
UBA 177 CAS 2V-XX	O.novo	1700 x 700	1200 x 400	450	140	22	810,-	20

Príslušenství k vanám:

Objednací číslo	Popis	Cena
U99740000	Nohy pro vany, plastové, pro vany s plochým dnem, nastavitelné od 130 do 180 mm	115,-
U90960461	Odtoková a přepadová armatura, pochromováno	264,-
UCCON0963	Přerušení potrubí (speciální zařízení proti zpětnému toku), vč. přípojek	332,-
U90960361	Přepadová sada včetně napouštění přepadem, pochromováno	618,-
U90170061	Madla, 1 pár = 2 madla, pochromováno	324,-
U906100XX	Multifunkční podhlavník, pěnová hmota, 240 x 150 x 50 mm	130,-

Namontované volitelné příslušenství k vanám viz:

Objednávkový formulář viz výklopná strana vpravo	popuze vana	Airpools		Hydropools		Combipools		Special Combipool
		AE	AC	HE	HC	CE	CC	AP
Profibox 2.0, do výklenku	1.148,-	<input type="checkbox"/>	<input type="checkbox"/>	<input type="checkbox"/>	<input type="checkbox"/>	<input type="checkbox"/>	<input type="checkbox"/>	-
Profibox 2.0, do rohu	1.376,-	<input type="checkbox"/>	<input type="checkbox"/>	<input type="checkbox"/>	<input type="checkbox"/>	<input type="checkbox"/>	<input type="checkbox"/>	-

Masážní systémy

Objednací číslo	Popis	Airpools		Hydropools		Combipools		Special Combipool
		AE	AC	HE	HC	CE	CC	AP
U__ 177 CAS 2A ½ V 01	Cena za hydromasážní systém včetně vany	3.467,-	4.080,-	3.601,-	5.734,-	5.067,-	7.199,-	12.801,-
U__ 177 CAS 2B ½ V 01	Cena za hydromasážní systém včetně vany, vč. armatury Multiplex Trio	4.085,-	4.698,-	4.219,-	6.352,-	5.685,-	7.817,-	13.419,-

U těchto hydromasážních systémů přesahuje technické zařízení obrys vany:

Technické zařízení v poloze 1	Stěna 1-3	-	-	-	+5	-	+5	+35
Technické zařízení v poloze 2	Stěna 1-3	-	-	-	+5	-	+5	+35
	Stěna 2-4	-	-	-	+5	-	+5	+35

Za __ v čísle výrobku dosadíte kód hydromasážního systému.

½ v čísle výrobku nahradíte požadovaným umístěním technického zařízení (1 = technické zařízení v poloze 1, 2 = technické zařízení v poloze 2). Trysky pro oblast zad se nacházejí na straně technické instalace.

Další možnosti a příslušenství vyberte v objednávkovém formuláři (viz výklopná strana vpravo)

Technické zařízení v poloze 1

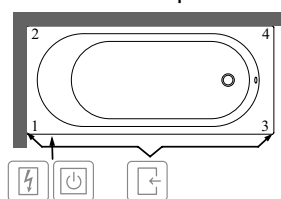

Technické zařízení v poloze 2

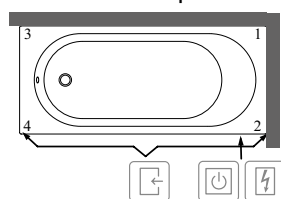

- Přístup přes
- Spínací skříňka
- Ovládání na okraji vany

Symbol "O" znamená: tato varianta je možná

XX = dosadíte kód barvy

Další informace o barvách jsou uvedeny na stránce na začátku kapitoly.

Další informace o hydromasážních systémech naleznete na straně 582.

O.NOVO (Obdélníkové 1700 x 750) akrylátová

€ bez DPH

Tvar opěradla: Asymetrické provedení (něstejná opěradla)
Není součástí dodávky: Sada noh není standardní součástí dodávky.
 Proloužený odpad a přepad nutný.
Vhodná sanitární keramika: O.novo

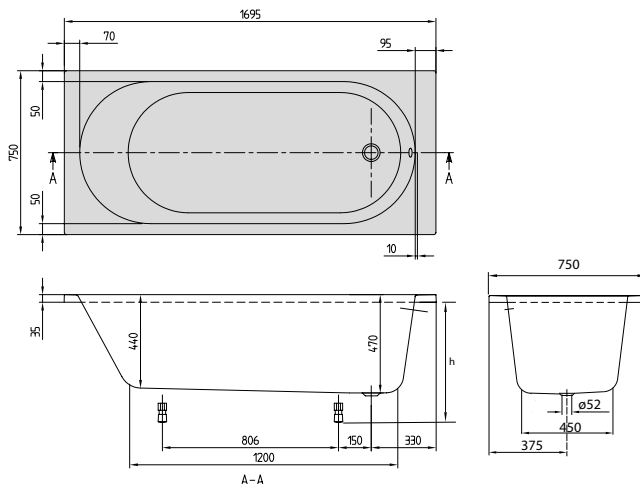

h = Montážní výška (až k okraj)

Vana	595 - 645
Hydromasážní systém	615 - 655
Profibox 2.0 bez systému	585 - 585
Profibox 2.0 vč. systému	625 - 625

Objednací číslo	Popis	Rozměry d x š	Rozměry dna d x š	Hloubka	Obsah (l) vč. 1 osoby	Váha kg	01	kus/pal.
UBA 170 CAS 2V-XX	O.novo	1700 x 750	1200 x 430	470	170	22	810,-	20

Príslušenství k vanám:

Objednací číslo	Popis	Cena
U99740000	Nohy pro vany, plastové, pro vany s plochým dnem, nastavitelné od 130 do 180 mm	115,-
U90960461	Odtoková a přepadová armatura, chromovaná	264,-
UCCON0963	Přerušení potrubí (speciální zařízení proti zpětnému toku), vč. přípojek	332,-
U90960361	Přepadová sada včetně napouštění přepadem, chromovaná	618,-
U90170061	Madla, 1 pár = 2 madla, chromovaná	324,-
U906100XX	Multifunkční podhlavník, pěnová hmota, 240 x 150 x 50 mm	130,-

Namontované volitelné příslušenství k vanám viz:

Objednávkový formulář viz výklopná strana vpravo	popuze vana	Airpools		Hydropools		Combipools		Special Combipool
		AE	AC	HE	HC	CE	CC	AP
Profibox 2.0, do výklenku	1.148,-	<input type="checkbox"/>	<input type="checkbox"/>	<input type="checkbox"/>	<input type="checkbox"/>	<input type="checkbox"/>	<input type="checkbox"/>	-
Profibox 2.0, do rohu	1.376,-	<input type="checkbox"/>	<input type="checkbox"/>	<input type="checkbox"/>	<input type="checkbox"/>	<input type="checkbox"/>	<input type="checkbox"/>	-

Masážní systémy		Airpools		Hydropools		Combipools		Special Combipool
Objednací číslo	Popis	AE	AC	HE	HC	CE	CC	AP
U__ 170 CAS 2A ½ V 01	Cena za hydromasážní systém včetně vany	3.467,-	4.080,-	3.601,-	5.734,-	5.067,-	7.199,-	12.801,-
U__ 170 CAS 2B ½ V 01	Cena za hydromasážní systém včetně vany, vč. armatury Multiplex Trio	4.085,-	4.698,-	4.219,-	6.352,-	5.685,-	7.817,-	13.419,-

U těchto hydromasážních systémů přesahuje technické zařízení obrys vany:

Technické zařízení v poloze 1	Stěna 1-3	-	-	-	+5	-	+5	+25
Technické zařízení v poloze 2	Stěna 1-3	-	-	-	+5	-	+5	+25
	Stěna 2-4	-	-	-	+5	-	+5	+25
	Stěna 1-3	-	-	-	+5	-	+5	+25
	Stěna 2-4	-	-	-	+5	-	+5	+25

Za __ v čísle výrobku dosadíte kód hydromasážního systému.

½ v čísle výrobku nahradíte požadovaným umístěním technického zařízení (1 = technické zařízení v poloze 1, 2 = technické zařízení v poloze 2). Trysky pro oblast zad se nacházejí na straně technické instalace.

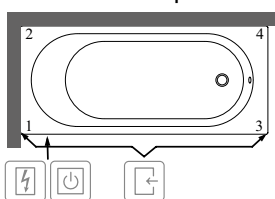

Další možnosti a příslušenství vyberte v objednávkovém formuláři (viz výklopná strana vpravo)

Technické zařízení v poloze 1

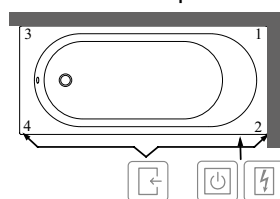

Technické zařízení v poloze 2



-  Přístup přes
-  Spínací skříňka
-  Ovládání na okraji vany

Symbol "O" znamená: tato varianta je možná

XX = dosadíte kód barvy

Další informace o barvách jsou uvedeny na stránce na začátku kapitoly.

Další informace o hydromasážních systémech naleznete na straně 582.

O.NOVO (Obdélníkové 1800 x 800) akrylátová

€ bez DPH

Tvar opěrada: Symetrické provedení (stejná opěrada)
Není součástí dodávky: Sada noh není standardní součástí dodávky.
 Proloužený odpad a přepad nutný.
Vhodná sanitární keramika: O.novo

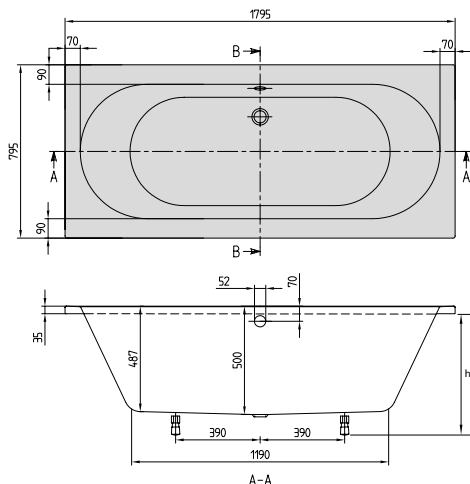

h = Montážní výška (až k okraji)	
Vana	625 - 675
Hydromasážní systém	645 - 685
Profibox 2.0 bez systému	625 - 625
Profibox 2.0 vč. systému	625 - 625

Objednací číslo	Popis	Rozměry d x š	Rozměry dna d x š	Hloubka	Obsah (l) vč. 1 osoby	Váha kg	01	kus/pal.
UBA 180 CAS 2V-XX	O.novo	1800 x 800	1190 x 470	500	200	23,5	921,-	20

Príslušenství k vanám:

Objednací číslo	Popis	Cena
U99740000	Nohy pro vany, plastové, pro vany s plochým dnem, nastavitelné od 130 do 180 mm	115,-
U90960461	Odtoková a přepadová armatura, pochromováno	264,-
UCCON0963	Přerušení potrubí (speciální zařízení proti zpětnému toku), vč. přípojek	332,-
U90960361	Přepadová sada včetně napouštění přepadem, pochromováno	618,-
U90170061	Madla, 1 pár = 2 madla, pochromováno	324,-
U906100XX	Multifunkční podhlavník, pěnová hmota, 240 x 150 x 50 mm	130,-

Namontované volitelné příslušenství k vanám viz:

Objednávkový formulář viz výklopná strana vpravo	popuze vana	Airpools		Hydropools		Combipools		Special Combipool
		AE	AC	HE	HC	CE	CC	AP
Profibox 2.0, do výklenku	1.148,-	<input type="checkbox"/>	<input type="checkbox"/>	<input type="checkbox"/>	<input type="checkbox"/>	<input type="checkbox"/>	<input type="checkbox"/>	<input type="checkbox"/>
Profibox 2.0, do rohu	1.376,-	<input type="checkbox"/>	<input type="checkbox"/>	<input type="checkbox"/>	<input type="checkbox"/>	<input type="checkbox"/>	<input type="checkbox"/>	<input type="checkbox"/>

Masážní systémy

Objednací číslo	Popis	Airpools		Hydropools		Combipools		Special Combipool
		AE	AC	HE	HC	CE	CC	AP
U__ 180 CAS 2A ½ V 01	Cena za hydromasážní systém včetně vany	3.578,-	4.191,-	3.712,-	5.845,-	5.178,-	7.310,-	12.912,-
U__ 180 CAS 2B ½ V 01	Cena za hydromasážní systém včetně vany, vč. armatury Multiplex Trio	4.196,-	4.809,-	4.330,-	6.463,-	5.796,-	7.928,-	13.530,-

Za __ v čísle výrobku dosadíte kód hydromasážního systému.

½ v čísle výrobku nahradíte požadovaným umístěním technického zařízení (1 = technické zařízení v poloze 1, 2 = technické zařízení v poloze 2). Trysky pro oblast zad se nacházejí na straně technické instalace.

Další možnosti a příslušenství vyberte v objednávkovém formuláři (viz výklopná strana vpravo)

Technické zařízení v poloze 1

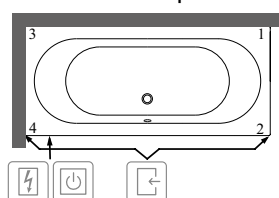

Technické zařízení v poloze 2

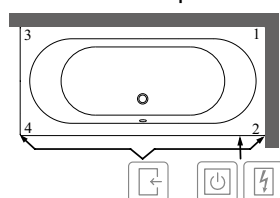

- Přístup přes
- Spínací skříňka
- Ovládání na okraji vany

Symbol "O" znamená: tato varianta je možná

XX = dosadíte kód barvy

Další informace o barvách jsou uvedeny na stránce na začátku kapitoly.

Další informace o hydromasážních systémech naleznete na straně 582.

O.NOVO (Obdélníkové 1900 x 900) akrylátová

€ bez DPH

Tvar opěradla:

Symetrické provedení (stejná opěradla)

Není součástí dodávky:

Sada noh není standardní součástí dodávky.

Proloužený odpad a přepad nutný.

Vhodná sanitární keramika:

O.novo

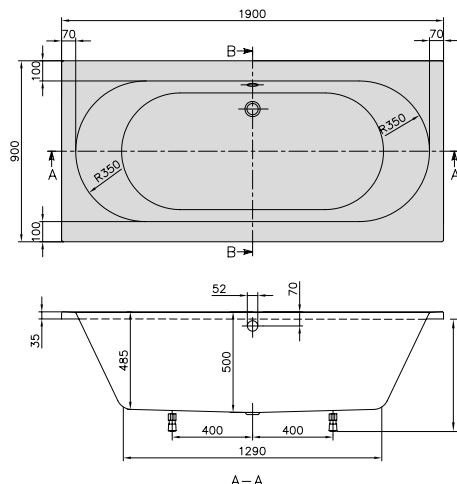

h = Montážní výška (až k okraji)

Vana	625 - 675
Hydromasážní systém	645 - 685
Profibox 2.0 bez systému	625 - 625
Profibox 2.0 vč. systému	625 - 625

Objednací číslo	Popis	Rozměry d x š	Rozměry dna d x š	Hloubka	Obsah (l) vč. 1 osoby	Váha kg	01	kus/pal.
UBA 190 CAS 2V-XX	O.novo	1900 x 900	1290 x 550	500	220	26	1.238,-	20

Příslušenství k vanám:

Objednací číslo	Popis	Cena
U99740000	Nohy pro vany, plastové, pro vany s plochým dnem, nastavitelné od 130 do 180 mm	115,-
U90960461	Odtoková a přepadová armatura, pochromováno	264,-
UCCON0963	Přerušení potrubí (speciální zařízení proti zpětnému toku), vč. přípojek	332,-
U90960361	Přepadová sada včetně napouštění přepadem, pochromováno	618,-
U90170061	Madla, 1 pár = 2 madla, pochromováno	324,-
U906100XX	Multifunkční podhlavník, pěnová hmota, 240 x 150 x 50 mm	130,-

Namontované volitelné příslušenství k vanám viz:

Objednávkový formulář viz výklopná strana vpravo	popuze vana	Airpools		Hydropools		Combipools		Special Combipool
		AE	AC	HE	HC	CE	CC	AP
Profibox 2.0, do výklenku	1.148,-	<input type="checkbox"/>	<input type="checkbox"/>	<input type="checkbox"/>	<input type="checkbox"/>	<input type="checkbox"/>	<input type="checkbox"/>	<input type="checkbox"/>
Profibox 2.0, do rohu	1.376,-	<input type="checkbox"/>	<input type="checkbox"/>	<input type="checkbox"/>	<input type="checkbox"/>	<input type="checkbox"/>	<input type="checkbox"/>	<input type="checkbox"/>

Masážní systémy

Objednací číslo	Popis	Airpools		Hydropools		Combipools		Special Combipool
		AE	AC	HE	HC	CE	CC	AP
U__ 190 CAS 2A ½ V 01	Cena za hydromasážní systém včetně vany	3.895,-	4.508,-	4.029,-	6.162,-	5.495,-	7.627,-	13.229,-
U__ 190 CAS 2B ½ V 01	Cena za hydromasážní systém včetně vany, vč. armatury Multiplex Trio	4.513,-	5.126,-	4.647,-	6.780,-	6.113,-	8.245,-	13.847,-

Za __ v čísle výrobku dosadíte kód hydromasážního systému.

½ v čísle výrobku nahradíte požadovaným umístěním technického zařízení (1 = technické zařízení v poloze 1, 2 = technické zařízení v poloze 2). Trysky pro oblast zad se nacházejí na straně technické instalace.

Další možnosti a příslušenství vyberte v objednávkovém formuláři (viz výklopná strana vpravo)

Technické zařízení v poloze 1

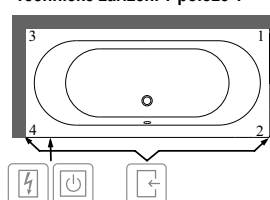

Technické zařízení v poloze 2

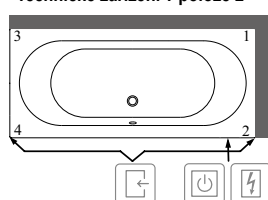

Přístup přes



Spínací skříňka



Ovládání na okraji vany

Symbol "O" znamená: tato varianta je možná

XX = dosadíte kód barvy

Další informace o barvách jsou uvedeny na stránce na začátku kapitoly.

Další informace o hydromasážních systémech naleznete na straně 582.

SQUARO (Obdélníkové 1700 x 750) Quaryl®

€ bez DPH

Tvar opěrada: Asymetrické provedení (něstejná opěrada)
Součást dodávky: Včetně noh (samolepicích), nastavitelné od 130 do 180 mm
Není součástí dodávky: Prodloužený odpad a přepad nutný.

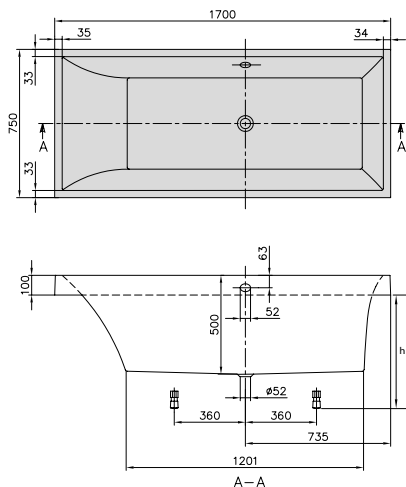

Quaryl®

h = Montážní výška (až k okraji)	
Vana	555 - 605
Hydromasážní systém	580 - 620

Objednací číslo	Popis	Rozměry d x š	Rozměry dna d x š	Hloubka	Obsah (l) vč. 1 osoby	Váha kg	01	kus/pal.
UBQ 170 SQR 2V-XX	Squaro	1700 x 750	1200 x 480	500	195	53,2	1.806,-	5

Příslušenství k vanám:

Objednací číslo	Popis	Cena
U90960461	Odtoková a přepadová armatura, pochromováno	264,-
UCCON0963	Přerušení potrubí (speciální zařízení proti zpětnému toku), vč. přípojek	332,-
U90960361	Přepadová sada včetně napouštění přepadem, pochromováno	618,-
U90170061	Madla, 1 pár = 2 madla, pochromováno	324,-
U906100XX	Multifunkční podhlavník, pěnová hmota, 240 x 150 x 50 mm	130,-

Masážní systémy		Airpools		Hydropools		Combipools		Special Combipool
Objednací číslo	Popis	AE	AC	HE	HC	CE	CC	AP
U__ 170 SQR 2A ½ V 01	Cena za hydromasážní systém včetně vany	4.463,-	5.076,-	4.597,-	6.730,-	6.063,-	8.195,-	13.797,-
U__ 170 SQR 2B ½ V 01	Cena za hydromasážní systém včetně vany, vč. armatury Multiplex Trio	5.081,-	5.694,-	5.215,-	7.348,-	6.681,-	8.813,-	14.415,-

Za __ v čísle výrobku dosadíte kód hydromasážního systému.

½ v čísle výrobku nahradíte požadovaným umístěním technického zařízení (1 = technické zařízení v poloze 1, 2 = technické zařízení v poloze 2). Trysky pro oblast zad se nacházejí na straně technické instalace.

Další možnosti a příslušenství vyberte v objednávkovém formuláři (viz výklopná strana vpravo)

Technické zařízení v poloze 1

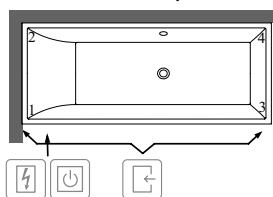

Technické zařízení v poloze 2

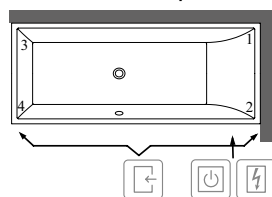

- Přístup přes
- Spínací skříňka
- Ovládání na okraji vany

XX = dosadíte kód barvy

Další informace o barvách jsou uvedeny na stránce na začátku kapitoly.

Další informace o hydromasážních systémech naleznete na straně 582.

SQUARO (Obdélníkové 1800 x 800) Quaryl®

€ bez DPH

Tvar opěrada: Asymetrické provedení (nestejná opěrada)
Součást dodávky: Včetně noh (samolepicích), nastavitelné od 130 do 180 mm
Není součástí dodávky: Prodloužený odpad a přepad nutný.

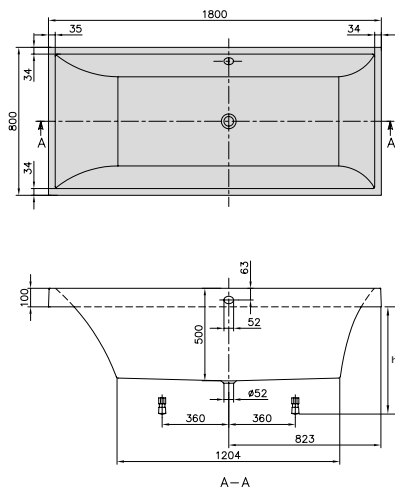

Quaryl®

h = Montážní výška (až k okraji)

Vana	555 - 605
Hydromasážní systém	580 - 620

Objednací číslo	Popis	Rozměry d x š	Rozměry dna d x š	Hloubka	Obsah (l) vč. 1 osoby	Váha kg	01	kus/pal.
UBQ 180 SQR 2V-XX	Squaro	1800 x 800	1200 x 500	500	215	55,2	2.004,-	5

Příslušenství k vanám:

Objednací číslo	Popis	Cena
U90960461	Odtoková a přepadová armatura, pochromováno	264,-
UCCON0963	Přerušení potrubí (speciální zařízení proti zpětnému toku), vč. přípojek	332,-
U90960361	Přepadová sada včetně napouštění přepadem, pochromováno	618,-
U90170061	Madla, 1 pár = 2 madla, pochromováno	324,-
U906100XX	Multifunkční podhlavník, pěnová hmota, 240 x 150 x 50 mm	130,-

Masážní systémy		Airpools		Hydropools		Combipools		Special Combipool
Objednací číslo	Popis	AE	AC	HE	HC	CE	CC	AP
U__ 180 SQR 2A ½ V 01	Cena za hydromasážní systém včetně vany	4.661,-	5.274,-	4.795,-	6.928,-	6.261,-	8.393,-	13.995,-
U__ 180 SQR 2B ½ V 01	Cena za hydromasážní systém včetně vany, vč. armatury Multiplex Trio	5.279,-	5.892,-	5.413,-	7.546,-	6.879,-	9.011,-	14.613,-

Za __ v čísle výrobku dosadíte kód hydromasážního systému.

½ v čísle výrobku nahradíte požadovaným umístěním technického zařízení (1 = technické zařízení v poloze 1, 2 = technické zařízení v poloze 2). Trysky pro oblast zad se nacházejí na straně technické instalace.

Další možnosti a příslušenství vyberte v objednávkovém formuláři (viz výklopná strana vpravo)

Technické zařízení v poloze 1

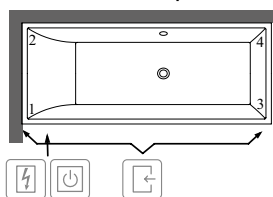

Technické zařízení v poloze 2

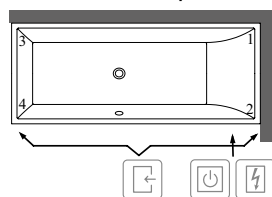

- Přístup přes
- Spínací skříňka
- Ovládání na okraji vany

XX = dosadíte kód barvy



Další informace o barvách jsou uvedeny na stránce na začátku kapitoly.

Další informace o hydromasážních systémech naleznete na straně 582.

SQUARO Slim Line (Obdélníkové 1694 x 744) Quarry[®]

€ bez DPH

Tvar opěrada: Asymetrické provedení (nestejná opěrada)
Součást dodávky: Včetně noh (samolepicích), nastavitelné od 130 do 180 mm
Není součástí dodávky: Prodloužený odpad a přeпад nutný.

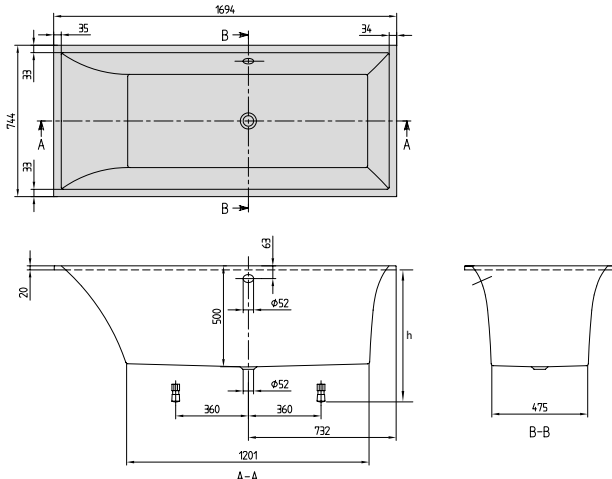
h = Montážní výška (až k okraji)	
Vana	635 - 685
Hydromasážní systém	660 - 700
Profibox 2.0 bez systému	625 - 625
Profibox 2.0 vč. systému	625 - 625

Objednací číslo	Popis	Rozměry d x š	Rozměry dna d x š	Hloubka	Obsah (l) vč. 1 osoby	Váha kg	01	kus/pal.
UBQ 170 SQS 2V-XX	Squaro Slim Line	1694 x 744	1200 x 480	500	195	53,2	1.881,-	5

Príslušenství k vanám:

Objednací číslo	Popis	Cena
U90960461	Odtoková a přeпадová armatura, pochromováno	264,-
UCCON0963	Přerušení potrubí (speciální zařízení proti zpětnému toku), vč. přípojek	332,-
U90960361	Přeпадová sada včetně napouštění přeпадem, pochromováno	618,-
U90170061	Madla, 1 pár = 2 madla, pochromováno	324,-
U906100XX	Multifunkční podhlavník, pěnová hmota, 240 x 150 x 50 mm	130,-

Namontované volitelné příslušenství k vanám viz: Objednávkový formulář viz výklopná strana vpravo	pouze vana	Airpools		Hydropools		Combipools		Special Combipool
		AE	AC	HE	HC	CE	CC	AP
Profibox 2.0, do výklenku	1.148,-	<input type="radio"/>	<input type="radio"/>	<input type="radio"/>	<input type="radio"/>	<input type="radio"/>	<input type="radio"/>	-
Profibox 2.0, do rohu	1.376,-	<input type="radio"/>	<input type="radio"/>	<input type="radio"/>	<input type="radio"/>	<input type="radio"/>	<input type="radio"/>	-

Masážní systémy	Objednací číslo	Popis	Airpools		Hydropools		Combipools		Special Combipool
			AE	AC	HE	HC	CE	CC	AP
	U__ 170 SQS 2A ½ V 01	Cena za hydromasážní systém včetně vany	4.538,-	5.151,-	4.672,-	6.805,-	6.138,-	8.270,-	13.872,-
	U__ 170 SQS 2B ½ V 01	Cena za hydromasážní systém včetně vany, vč. armatury Multiplex Trio	5.156,-	5.769,-	5.290,-	7.423,-	6.756,-	8.888,-	14.490,-

Za __ v čísle výrobku dosadíte kód hydromasážního systému.

½ v čísle výrobku nahradíte požadovaným umístěním technického zařízení (1 = technické zařízení v poloze 1, 2 = technické zařízení v poloze 2). Trysky pro oblast zad se nacházejí na straně technické instalace.

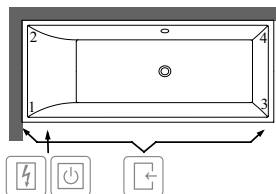

Další možnosti a příslušenství vyberte v objednávkovém formuláři (viz výklopná strana vpravo)

Technické zařízení v poloze 1

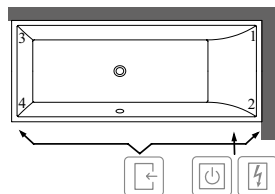

Technické zařízení v poloze 2



-  Přístup přes
-  Spínací skříňka
-  Ovládání na okraji vany

Symbol "O" znamená: tato varianta je možná

XX = dosadíte kód barvy

Další informace o barvách jsou uvedeny na stránce na začátku kapitoly.

Další informace o hydromasážních systémech naleznete na straně 582.

SQUARO Slim Line (Obdélníkové 1794 x 794) Quarry®

€ bez DPH

Tvar opěrada: Asymetrické provedení (nestejná opěrada)
Součást dodávky: Včetně noh (samolepicích), nastavitelné od 130 do 180 mm
Není součástí dodávky: Prodloužený odpad a přepad nutný.

Quarry®

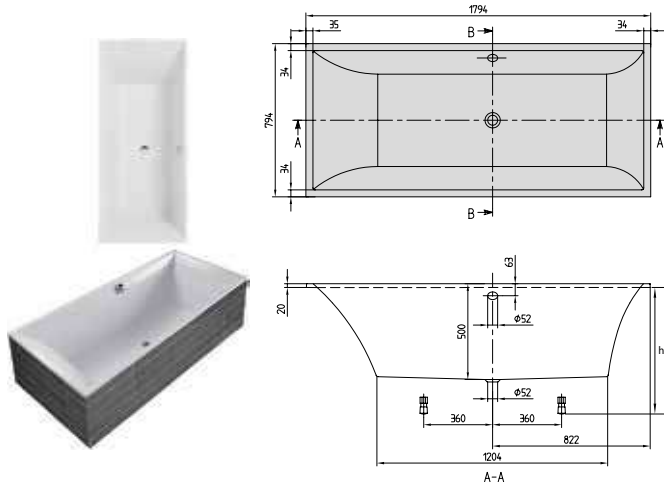

h = Montážní výška (až k okraji)	
Vana	635 - 685
Hydromasážní systém	660 - 700
Profibox 2.0 bez systému	625 - 625
Profibox 2.0 vč. systému	625 - 625

Objednací číslo	Popis	Rozměry d x š	Rozměry dna d x š	Hloubka	Obsah (l) vč. 1 osoby	Váha kg	01	kus/pal.
UBQ 180 SQS 2V-XX	Squaro Slim Line	1794 x 794	1200 x 500	500	215	55,2	2.037,-	5

Příslušenství k vanám:

Objednací číslo	Popis	Cena
U90960461	Odtoková a přepadová armatura, pochromováno	264,-
UCCON0963	Přerušení potrubí (speciální zařízení proti zpětnému toku), vč. přípojek	332,-
U90960361	Přepadová sada včetně napouštění přepadem, pochromováno	618,-
U90170061	Madla, 1 pár = 2 madla, pochromováno	324,-
U906100XX	Multifunkční podhlavník, pěnová hmota, 240 x 150 x 50 mm	130,-

Namontované volitelné příslušenství k vanám viz: Objednávkový formulář viz výklopná strana vpravo	pouze vana	Airpools		Hydropools		Combipools		Special Combipool
		AE	AC	HE	HC	CE	CC	AP
Profibox 2.0, do výklenku	1.148,-	<input type="radio"/>	<input type="radio"/>	<input type="radio"/>	<input type="radio"/>	<input type="radio"/>	<input type="radio"/>	<input type="radio"/>
Profibox 2.0, do rohu	1.376,-	<input type="radio"/>	<input type="radio"/>	<input type="radio"/>	<input type="radio"/>	<input type="radio"/>	<input type="radio"/>	<input type="radio"/>

Masážní systémy	Objednací číslo	Popis	Airpools		Hydropools		Combipools		Special Combipool
			AE	AC	HE	HC	CE	CC	AP
	U__ 180 SQS 2A ½ V 01	Cena za hydromasážní systém včetně vany	4.694,-	5.307,-	4.828,-	6.961,-	6.294,-	8.426,-	14.028,-
	U__ 180 SQS 2B ½ V 01	Cena za hydromasážní systém včetně vany, vč. armatury Multiplex Trio	5.312,-	5.925,-	5.446,-	7.579,-	6.912,-	9.044,-	14.646,-

Za __ v čísle výrobku dosadíte kód hydromasážního systému.

½ v čísle výrobku nahradíte požadovaným umístěním technického zařízení (1 = technické zařízení v poloze 1, 2 = technické zařízení v poloze 2). Trysky pro oblast zad se nacházejí na straně technické instalace.

Další možnosti a příslušenství vyberte v objednávkovém formuláři (viz výklopná strana vpravo)

Technické zařízení v poloze 1

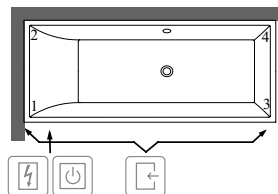

Technické zařízení v poloze 2

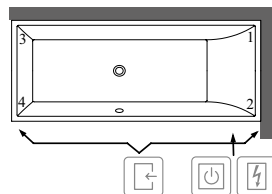

- Přístup přes
- Spínací skříňka
- Ovládání na okraji vany

Symbol "O" znamená: tato varianta je možná

XX = dosadíte kód barvy

Další informace o barvách jsou uvedeny na stránce na začátku kapitoly.

Další informace o hydromasážních systémech naleznete na straně 582.

SQUARO (Rohová 1450 x 1450) Quarry®

€ bez DPH

Tvar opěradla: Symetrické provedení (stejná opěradla)
Součást dodávky: Včetně noh (samolepicích), nastavitelné od 130 do 180 mm
Není součástí dodávky: Prodloužený odpad a přeпад nutný.
 Krycí panel (volitelně, dodává se vždy již namontovaný). Pozor: Krycí panel nelze instalovat dodatečně.
Technické informace: Výška panelu je 550mm.

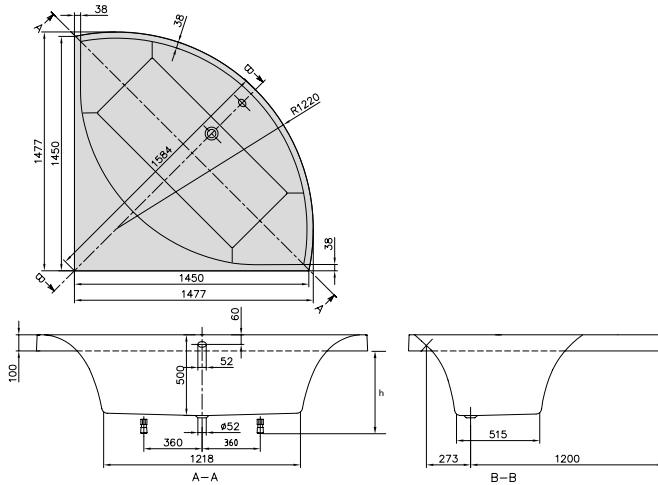

Quarry®

h = Montážní výška (až k okraji)	
Vana	555 - 605
Vana vč. panelu	550 - 650
Hydromasážní systém	580 - 620

Objednací číslo	Popis	Rozměry d x š	Rozměry dna d x š	Hloubka	Obsah (l) vč. 1 osoby	Váha kg	01	kus/pal.
UBQ 145 SQR 3V-XX	Squaro	1450 x 1450	1200 x 500	500	240	64,6	2.965,-	5

Příslušenství k vanám:

Objednací číslo	Popis	Cena
U90960461	Odtoková a přeпадová armatura, pochromováno	264,-
UCCON0963	Přerušení potrubí (speciální zařízení proti zpětnému toku), vč. přípojek	332,-
U90960361	Přeпадová sada včetně napouštění přeпадem, pochromováno	618,-
U906100XX	Multifunkční podhlavník, pěnová hmota, 240 x 150 x 50 mm	130,-

Namontované volitelné příslušenství k vanám viz: Objednávkový formulář viz výklopná strana vpravo	pouze vana	Airpools		Hydropools		Combipools		Special Combipool
		AE	AC	HE	HC	CE	CC	AP
Kryt v barvě vany	<input type="radio"/>	<input type="radio"/>	<input type="radio"/>	-	-	-	-	-

Masážní systémy	Objednací číslo	Popis	Airpools		Hydropools		Combipools		Special Combipool
			AE	AC	HE	HC	CE	CC	AP
	U__ 145 SQR 3A ½ V 01	Cena za hydromasážní systém včetně vany	5.622,-	6.235,-	5.756,-	7.889,-	7.222,-	9.354,-	14.956,-
	U__ 145 SQR 3B ½ V 01	Cena za hydromasážní systém včetně vany, vč. armatury Multiplex Trio	6.240,-	6.853,-	6.374,-	8.507,-	7.840,-	9.972,-	15.574,-

U těchto hydromasážních systémů přesahuje technické zařízení obrys vany:

Technické zařízení v poloze 1	Stěna 1-3	-	-	-	-	-	-	+35
Technické zařízení v poloze 2	Stěna 1-4	-	-	-	-	-	-	+35
	Stěna 1-4	-	-	-	-	-	-	+35
	Stěna 3-4	-	-	-	-	-	-	+35

Za __ v čísle výrobku dosadíte kód hydromasážního systému.

½ v čísle výrobku nahradíte požadovaným umístěním technického zařízení (1 = technické zařízení v poloze 1, 2 = technické zařízení v poloze 2). Trysky pro oblast zad se nacházejí na straně technické instalace.

Další možnosti a příslušenství vyberte v objednávkovém formuláři (viz výklopná strana vpravo)

Technické zařízení v poloze 1

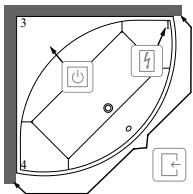

Technické zařízení v poloze 2

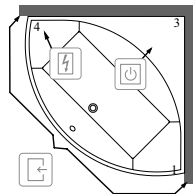

- Přístup přes
- Spínací skříňka
- Ovládání na okraji vany

Symbol "O" znamená: tato varianta je možná

XX = dosadíte kód barvy

Další informace o barvách jsou uvedeny na stránce na začátku kapitoly.

Další informace o hydromasážních systémech naleznete na straně 582.

SQUARO Slim Line (Rohová 1445 x 1445) Quarryl®

€ bez DPH

Tvar opěrada: Symetrické provedení (stejná opěrada)
Součást dodávky: Včetně noh (samolepicích), nastavitelné od 130 do 180 mm
Není součástí dodávky: Prodloužený odpad a přepad nutný.

Quarryl®

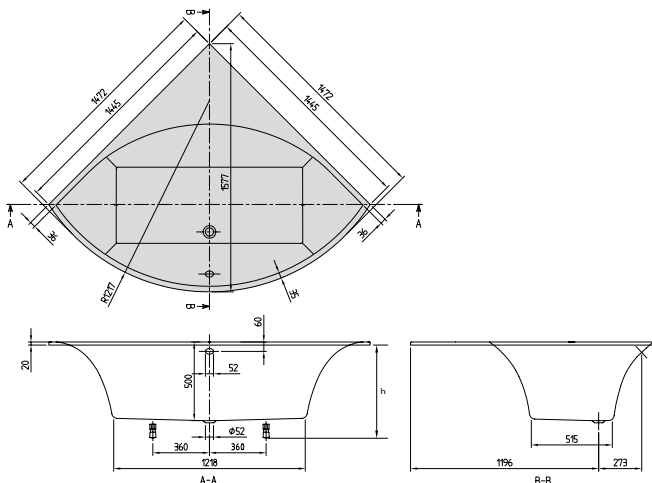

h = Montážní výška (až k okrajům)	
Vana	635 - 685
Hydromasážní systém	660 - 700

Objednací číslo	Popis	Rozměry d x š	Rozměry dna d x š	Hloubka	Obsah (l) vč. 1 osoby	Váha kg	01	kus/pal.
UBQ 145 SQS 3V-XX	Squaro Slim Line	1445 x 1445	1200 x 500	500	240	64,6	2.967,-	5

Příslušenství k vanám:

Objednací číslo	Popis	Cena
U90960461	Odtoková a přepadová armatura, pochromováno	264,-
UCCON0963	Přerušení potrubí (speciální zařízení proti zpětnému toku), vč. přípojek	332,-
U90960361	Přepadová sada včetně napouštění přepadem, pochromováno	618,-
U906100XX	Multifunkční podhlavník, pěnová hmota, 240 x 150 x 50 mm	130,-

Masážní systémy	Objednací číslo	Popis	Airpools		Hydropools		Combipools		Special Combipool
			AE	AC	HE	HC	CE	CC	AP
	U__ 145 SQS 3A ½ V 01	Cena za hydromasážní systém včetně vany	5.624,-	6.237,-	5.758,-	7.891,-	7.224,-	9.356,-	14.958,-
	U__ 145 SQS 3B ½ V 01	Cena za hydromasážní systém včetně vany, vč. armatury Multiplex Trio	6.242,-	6.855,-	6.376,-	8.509,-	7.842,-	9.974,-	15.576,-

U těchto hydromasážních systémů přesahuje technické zařízení obrys vany:

Technické zařízení v poloze	Stěna	AE	AC	HE	HC	CE	CC	AP
Technické zařízení v poloze 1	Stěna 1-3	-	-	-	-	-	-	+35
	Stěna 1-4	-	-	-	-	-	-	+35
Technické zařízení v poloze 2	Stěna 1-4	-	-	-	-	-	-	+35
	Stěna 3-4	-	-	-	-	-	-	+35

Za __ v čísle výrobku dosadíte kód hydromasážního systému.

½ v čísle výrobku nahradíte požadovaným umístěním technického zařízení (1 = technické zařízení v poloze 1, 2 = technické zařízení v poloze 2). Trysky pro oblast zad se nacházejí na straně technické instalace.

Další možnosti a příslušenství vyberte v objednávkovém formuláři (viz výklopná strana vpravo)

Technické zařízení v poloze 1

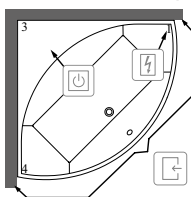

Technické zařízení v poloze 2

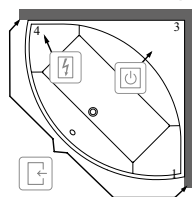

- Přístup přes
- Spínací skříňka
- Ovládání na okraji vany

XX = dosadíte kód barvy
 Další informace o barvách jsou uvedeny na stránce na začátku kapitoly.
 Další informace o hydromasážních systémech naleznete na straně 582.

SQUARO (šestihránná 1900 x 800) Quarryl®

€ bez DPH

Tvar opěrada: Symetrické provedení (stejná opěrada)
Součást dodávky: Včetně noh (samolepicích), nastavitelné od 130 do 180 mm
Není součástí dodávky: Prodloužený odpad a přeпад nutný.
Technické informace: Při montáži do rohu činí délka ramene 1344 mm.

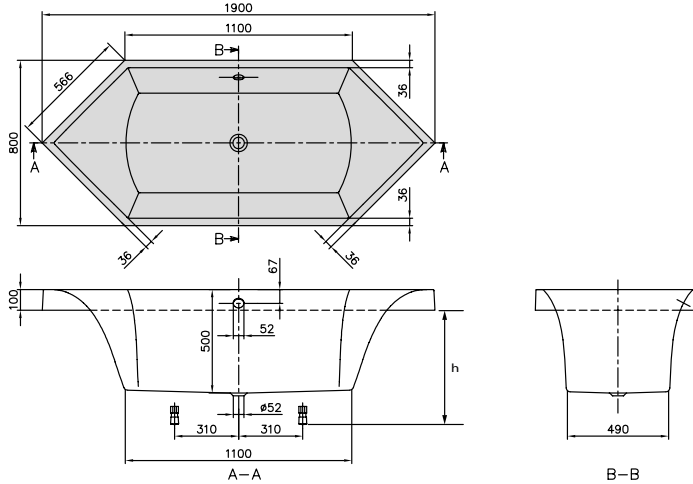

Quarryl®

h = Montážní výška (až k okraji)	
Vana	555 - 605
Hydromasážní systém	580 - 620

Objednací číslo	Popis	Rozměry d x š	Rozměry dna d x š	Hloubka	Obsah (l) vč. 1 osoby	Váha kg	01	kus/pal.
UBQ 190 SQR 6V-XX	Squaro	1900 x 800	1100 x 500	500	185	50,3	1.758,-	5

Príslušenství k vanám:

Objednací číslo	Popis	Cena
U90960461	Odtoková a přeпадová armatura, pochromováno	264,-
UCCON0963	Přerušení potrubí (speciální zařízení proti zpětnému toku), vč. přípojek	332,-
U90960361	Přeпадová sada včetně napouštění přeпадem, pochromováno	618,-
U90170061	Madla, 1 pár = 2 madla, pochromováno	324,-
U906100XX	Multifunkční podhlavník, pěnová hmota, 240 x 150 x 50 mm	130,-

Objednací číslo	Popis	Airpools		Hydropools		Combipools		Special Combipool
		AE	AC	HE	HC	CE	CC	AP
U__ 190 SQR 6A ½ V 01	Cena za hydromasážní systém včetně vany	4.415,-	5.028,-	4.549,-	6.682,-	6.015,-	8.147,-	13.749,-
U__ 190 SQR 6B ½ V 01	Cena za hydromasážní systém včetně vany, vč. armatury Multiplex Trio	5.033,-	5.646,-	5.167,-	7.300,-	6.633,-	8.765,-	14.367,-

U těchto hydromasážních systémů přesahuje technické zařízení obrys vany:

Technické zařízení v poloze 1	Stěna 3-6	-	-	-	-	-	-	+60
Technické zařízení v poloze 2	Stěna 1-5	-	-	-	-	-	-	+60
	Stěna 2-5	-	-	-	-	-	-	+60

Za __ v čísle výrobku dosadíte kód hydromasážního systému.

½ v čísle výrobku nahradíte požadovaným umístěním technického zařízení (1 = technické zařízení v poloze 1, 2 = technické zařízení v poloze 2). Trysky pro oblast zad se nacházejí na straně technické instalace.

Další možnosti a příslušenství vyberte v objednávkovém formuláři (viz výklopná strana vpravo)

Technické zařízení v poloze 1

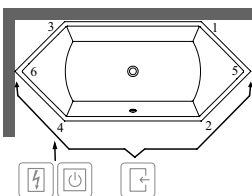

Technické zařízení v poloze 2

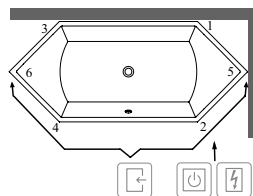

- Přístup přes
- Spínací skříňka
- Ovládání na okraji vany

XX = dosadíte kód barvy

Další informace o barvách jsou uvedeny na stránce na začátku kapitoly.

Další informace o hydromasážních systémech naleznete na straně 582.

SQUARO Slim Line (Šestihránná 1892 x 794) Quaryl®

€ bez DPH

Tvar opěradla: Symetrické provedení (stejná opěradla)
Součást dodávky: Včetně noh (samolepicích), nastavitelné od 130 do 180 mm
Není součástí dodávky: Prodloužený odpad a přepad nutný.

VANŮ

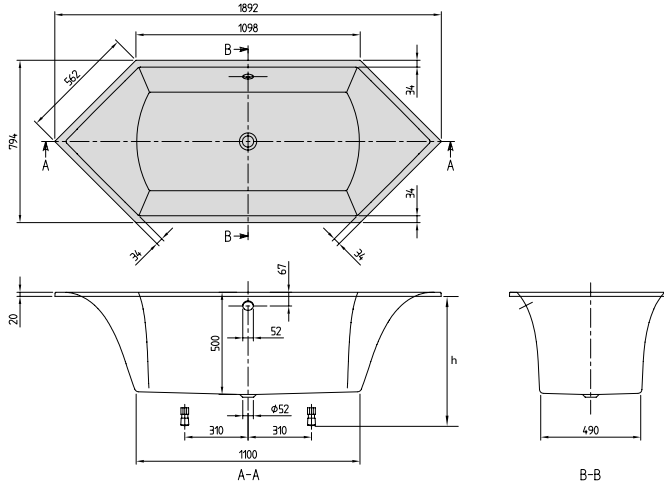

Quaryl®

h = Montážní výška (až k okraji)	
Vana	635 - 685
Hydromasážní systém	660 - 700

Objednací číslo	Popis	Rozměry d x š	Rozměry dna d x š	Hloubka	Obsah (l) vč. 1 osoby	Váha kg	01	kus/pal.
UBQ 190 SQS 6V-XX	Squaro Slim Line	1892 x 794	1100 x 500	500	185	50,3	1.807,-	5

Příslušenství k vanám:

Objednací číslo	Popis	Cena
U90960461	Odtoková a přepadová armatura, pochromováno	264,-
UCCON0963	Přerušení potrubí (speciální zařízení proti zpětnému toku), vč. přípojek	332,-
U90960361	Přepadová sada včetně napouštění přepadem, pochromováno	618,-
U90170061	Madla, 1 pár = 2 madla, pochromováno	324,-
U906100XX	Multifunkční podhlavník, pěnová hmota, 240 x 150 x 50 mm	130,-

Masážní systémy	Objednací číslo	Popis	Airpools		Hydropools		Combipools		Special Combipool
			AE	AC	HE	HC	CE	CC	AP
U__190 SQS 6A ½ V 01		Cena za hydromasážní systém včetně vany	4.464,-	5.077,-	4.598,-	6.731,-	6.064,-	8.196,-	13.798,-
U__190 SQS 6B ½ V 01		Cena za hydromasážní systém včetně vany, vč. armatury Multiplex Trio	5.082,-	5.695,-	5.216,-	7.349,-	6.682,-	8.814,-	14.416,-

U těchto hydromasážních systémů přesahuje technické zařízení obrys vany:

Technické zařízení v poloze 1	Stěna 3-6	Stěna 4-6	-	-	-	-	-	-	+60
Technické zařízení v poloze 2	Stěna 1-5	Stěna 2-5	-	-	-	-	-	-	+60

Za __ v čísle výrobku dosadíte kód hydromasážního systému.

½ v čísle výrobku nahradíte požadovaným umístěním technického zařízení (1 = technické zařízení v poloze 1, 2 = technické zařízení v poloze 2). Trysky pro oblast zad se nacházejí na straně technické instalace.

Další možnosti a příslušenství vyberte v objednávkovém formuláři (viz výklopná strana vpravo)

Technické zařízení v poloze 1

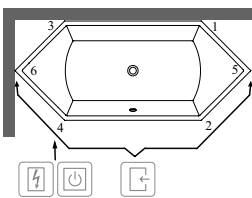

Technické zařízení v poloze 2

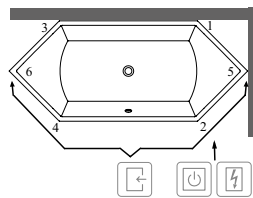

- Přístup přes
- Spínací skříňka
- Ovládání na okraji vany

XX = dosadíte kód barvy

Další informace o barvách jsou uvedeny na stránce na začátku kapitoly.

Další informace o hydromasážních systémech naleznete na straně 582.

SQUARO EDGE 12 (Obdélníkové 1600 x 750) Quaryl®

€ bez DPH

Tvar opěrada: Symetrické provedení (stejná opěrada)
Součást dodávky: Vhodná přepadová a odpadová armatura se dodává jako standard (dodáváno s bílými i chromovanými krytkami).
 U van v barvě RW je odtoková a přepadová souprava dodávána jak v barvě Chrome, tak v barvě White.
 Včetně noh (samolepicích), nastavitelné od 130 do 180 mm
Technické informace: **Cena vany v barvě Stone White (RW) s hydromasážním systémem je na vyžádání.**

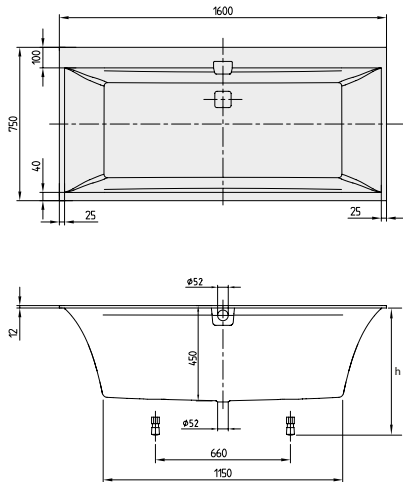

Quaryl®

h = Montážní výška (až k okraji)	
Vana	595 - 645
Hydromasážní systém	620 - 660
Profibox 2.0 bez systému	585 - 585
Profibox 2.0 vč. systému	625 - 625

Objednací číslo	Popis	Rozměry d x š	Rozměry dna d x š	Hloubka	Obsah (l) vč. 1 osoby	Váha kg	01	RW	kus/pal.
UBQ 160 SQE 2DV-XX	Squaro Edge 12	1600 x 750	1150 x 460	450	160	41,1	1.809,-	2.120,-	5

Príslušenství k vanám:

Objednací číslo	Popis	Cena
UCCON0963	Přerušení potrubí (speciální zařízení proti zpětnému toku), vč. přípojek	332,-
U90170061	Madla, 1 pár = 2 madla, pochromováno	324,-
U906100XX	Multifunkční podhlavník, pěnová hmota, 240 x 150 x 50 mm	130,-
UPCON0123	Napouštění vody, plastové, integrované v přepadu, maximální průtok: 20 l/min, pochromováno a White	411,-
UPCON0123-RW	Napouštění vody, plastové, integrované v přepadu, maximální průtok: 20 l/min, Stone White	411,-
UPCON0123-33	Napouštění vody, plastové, integrované v přepadu, maximální průtok: 20 l/min, Black Matt	411,-
U909540RW	kryt přepadu a výpusti, Stone White	125,-
U90954033	kryt přepadu a výpusti, Black Matt	125,-

Namontované volitelné příslušenství k vanám viz: Objednávkový formulář viz výklopná strana vpravo	pouze vana	Airpools		Hydropools		Combipools		Special Combipool
		AE	AC	HE	HC	CE	CC	AP
Profibox 2.0, do výklenku	1.148,-	○	○	○	-	○	-	-
Profibox 2.0, do rohu	1.376,-	○	○	○	-	○	-	-

Masážní systémy	Objednací číslo	Popis	Airpools		Hydropools		Combipools		Special Combipool
			AE	AC	HE	HC	CE	CC	AP
	U__160 SQE 2A ½ V 01	Cena za hydromasážní systém včetně vany	4.466,-	5.079,-	4.600,-	6.733,-	6.066,-	8.198,-	13.800,-
	U__160 SQE 2B ½ V 01	Cena za hydromasážní systém včetně vany, vč. napouštění přepadem	4.877,-	5.490,-	5.011,-	7.144,-	6.477,-	8.609,-	14.211,-

U těchto hydromasážních systémů přesahuje technické zařízení obrys vany:

Technické zařízení v poloze 1	Stěna 1-3	-	-	-	+5	-	+5	+30
	Stěna 3-4	-	-	-	+10	-	+10	+70
Technické zařízení v poloze 2	Stěna 1-2	-	-	-	+10	-	+10	+70
	Stěna 1-3	-	-	-	+5	-	+5	+30

Za __ v čísle výrobku dosadíte kód hydromasážního systému.

½ v čísle výrobku nahradíte požadovaným umístěním technického zařízení (1 = technické zařízení v poloze 1, 2 = technické zařízení v poloze 2). Trysky pro oblast zad se nacházejí na straně technické instalace.

Další možnosti a příslušenství vyberte v objednávkovém formuláři (viz výklopná strana vpravo)

Technické zařízení v poloze 1

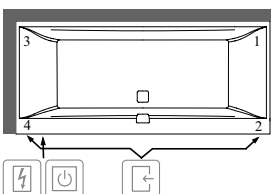

Technické zařízení v poloze 2

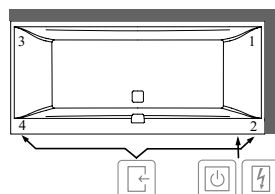

- Přístup přes
- Spínací skříňka
- Ovládání na okraji vany

Symbol "○" znamená: tato varianta je možná

XX = dosadíte kód barvy

Další informace o barvách jsou uvedeny na stránce na začátku kapitoly.

Další informace o hydromasážních systémech naleznete na straně 582.

SQUARO EDGE 12 (Obdélníkové 1700 x 750) Quaryl®

€ bez DPH

Tvar opěrada:	Symetrické provedení (stejná opěrada)
Součást dodávky:	Vhodná přepadová a odpadová armatura se dodává jako standard (dodáváno s bílými i chromovanými krytkami). U van v barvě RW je odtoková a přepadová souprava dodávána jak v barvě Chrome, tak v barvě White. Včetně noh (samolepicích), nastavitelné od 130 do 180 mm
Technické informace:	Cena vany v barvě Stone White (RW) s hydromasážním systémem je na vyžádání.

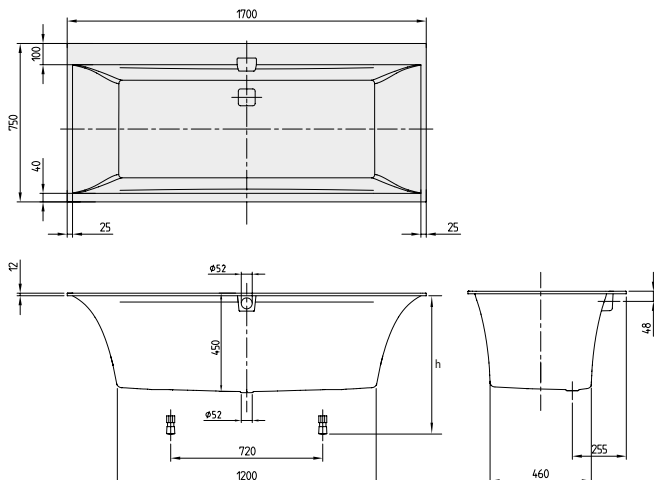

Quaryl®

h = Montážní výška (až k okraji)	
Vana	595 - 645
Hydromasážní systém	620 - 660
Profibox 2.0 bez systému	585 - 585
Profibox 2.0 vč. systému	625 - 625

Objednací číslo	Popis	Rozměry d x š	Rozměry dna d x š	Hloubka	Obsah (l) vč. 1 osoby	Váha kg	01	RW	kus/pal.
UBQ 170 SQE 2DV-XX	Squaro Edge 12	1700 x 750	1200 x 460	450	165	43,6	1.809,-	2.120,-	5

Příslušenství k vanám:

Objednací číslo	Popis	Cena
UCCON0963	Přerušení potrubí (speciální zařízení proti zpětnému toku), vč. přípojek	332,-
U90170061	Madla, 1 pár = 2 madla, pochromováno	324,-
U906100XX	Multifunkční podhlavník, pěnová hmota, 240 x 150 x 50 mm	130,-
UPCON0123	Napouštění vody, plastové, integrované v přepadu, maximální průtok: 20 l/min, pochromováno a White	411,-
UPCON0123-RW	Napouštění vody, plastové, integrované v přepadu, maximální průtok: 20 l/min, Stone White	411,-
UPCON0123-33	Napouštění vody, plastové, integrované v přepadu, maximální průtok: 20 l/min, Black Matt	411,-
U909540RW	kryt přepadu a výpusti, Stone White	125,-
U90954033	kryt přepadu a výpusti, Black Matt	125,-

Namontované volitelné příslušenství k vanám viz:

Objednávkový formulář viz výklopná strana vpravo	pouze vana	Airpools		Hydropools		Combipools		Special Combipool
		AE	AC	HE	HC	CE	CC	AP
Profibox 2.0, do výklenku	1.148,-	<input type="radio"/>	<input type="radio"/>	<input type="radio"/>	<input type="radio"/>	<input type="radio"/>	<input type="radio"/>	-
Profibox 2.0, do rohu	1.376,-	<input type="radio"/>	<input type="radio"/>	<input type="radio"/>	<input type="radio"/>	<input type="radio"/>	<input type="radio"/>	-

Masážní systémy

Objednací číslo	Popis	Airpools		Hydropools		Combipools		Special Combipool
		AE	AC	HE	HC	CE	CC	AP
U__170 SQE 2A ½ V 01	Cena za hydromasážní systém včetně vany	4.466,-	5.079,-	4.600,-	6.733,-	6.066,-	8.198,-	13.800,-
U__170 SQE 2B ½ V 01	Cena za hydromasážní systém včetně vany, vč. napouštění přepadem	4.877,-	5.490,-	5.011,-	7.144,-	6.477,-	8.609,-	14.211,-

U těchto hydromasážních systémů přesahuje technické zařízení obrys vany:

Technické zařízení v poloze 1	Stěna 1-3	Stěna 3-4	Stěna 1-2	Stěna 1-3				
Technické zařízení v poloze 1	Stěna 1-3	-	-	-	-	-	-	+30
Technické zařízení v poloze 2	Stěna 1-2	-	-	-	-	-	-	+30
	Stěna 1-3	-	-	-	-	-	-	+30

Za __ v čísle výrobku dosadíte kód hydromasážního systému.

½ v čísle výrobku nahradíte požadovaným umístěním technického zařízení (1 = technické zařízení v poloze 1, 2 = technické zařízení v poloze 2). Trysky pro oblast zad se nacházejí na straně technické instalace.

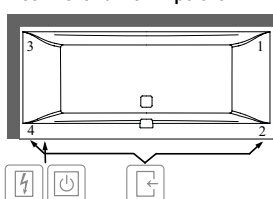

Další možnosti a příslušenství vyberte v objednávkovém formuláři (viz výklopná strana vpravo)

Technické zařízení v poloze 1

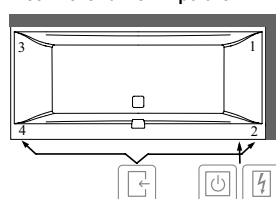

Technické zařízení v poloze 2



-  Přístup přes
-  Spínací skříňka
-  Ovládání na okraji vany

Symbol "O" znamená: tato varianta je možná

XX = dosadíte kód barvy

Další informace o barvách jsou uvedeny na stránce na začátku kapitoly.

Další informace o hydromasážních systémech naleznete na straně 582.

SQUARO EDGE 12 (Obdélníkové 1800 x 800) Quarry®

€ bez DPH

Tvar opěrady: Symetrické provedení (stejná opěrady)
Součást dodávky: Vhodná přepadová a odpadová armatura se dodává jako standard (dodáváno s bílými i chromovanými krytkami).
 U van v barvě RW je odtoková a přepadová souprava dodávána jak v barvě Chrome, tak v barvě White.
 Včetně noh (samolepicích), nastavitelné od 130 do 180 mm
Technické informace: **Cena vany v barvě Stone White (RW) s hydromasážním systémem je na vyžádání.**

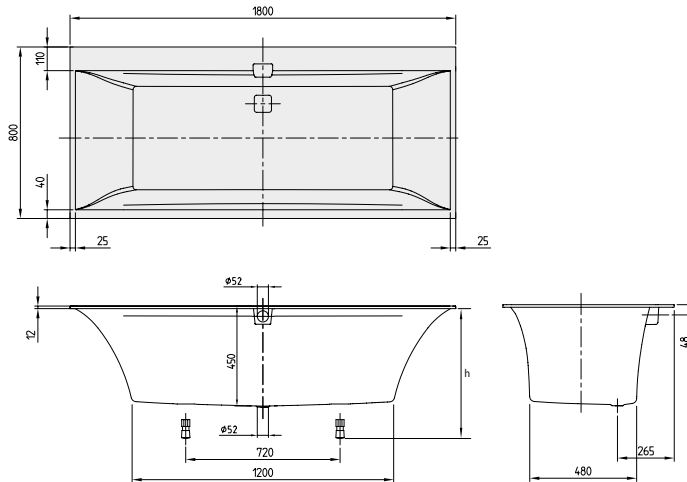

Quarry®

h = Montážní výška (až k okraj)	
Vana	595 - 645
Hydromasážní systém	620 - 660
Profibox 2.0 bez systému	585 - 585
Profibox 2.0 vč. systému	625 - 625

Objednací číslo	Popis	Rozměry d x š	Rozměry dna d x š	Hloubka	Obsah (l) vč. 1 osoby	Váha kg	01	RW	kus/pal.
UBQ 180 SQE 2DV-XX	Squaro Edge 12	1800 x 800	1200 x 480	450	180	43,4	2.045,-	2.354,-	5

Příslušenství k vanám:

Objednací číslo	Popis	Cena
UCCON0963	Přerušení potrubí (speciální zařízení proti zpětnému toku), vč. přípojek	332,-
U90170061	Madla, 1 pár = 2 madla, pochromováno	324,-
U906100XX	Multifunkční podhlavník, pěnová hmota, 240 x 150 x 50 mm	130,-
UPCON0123	Napouštění vody, plastové, integrované v přepadu, maximální průtok: 20 l/min, pochromováno a White	411,-
UPCON0123-RW	Napouštění vody, plastové, integrované v přepadu, maximální průtok: 20 l/min, Stone White	411,-
UPCON0123-33	Napouštění vody, plastové, integrované v přepadu, maximální průtok: 20 l/min, Black Matt	411,-
U909540RW	kryt přepadu a výpusti, Stone White	125,-
U90954033	kryt přepadu a výpusti, Black Matt	125,-

Namontované volitelné příslušenství k vanám viz: Objednávkový formulář viz výklopná strana vpravo	pouze vana	Airpools		Hydropools		Combipools		Special Combipool
		AE	AC	HE	HC	CE	CC	AP
Profibox 2.0, do výklenku	1.148,-	○	○	○	○	○	○	-
Profibox 2.0, do rohu	1.376,-	○	○	○	○	○	○	-

Masážní systémy	Objednací číslo	Popis	Airpools		Hydropools		Combipools		Special Combipool
			AE	AC	HE	HC	CE	CC	AP
	U__ 180 SQE 2A ½ V 01	Cena za hydromasážní systém včetně vany	4.702,-	5.315,-	4.836,-	6.969,-	6.302,-	8.434,-	14.036,-
	U__ 180 SQE 2B ½ V 01	Cena za hydromasážní systém včetně vany, vč. napouštění přepadem	5.113,-	5.726,-	5.247,-	7.380,-	6.713,-	8.845,-	14.447,-

U těchto hydromasážních systémů přesahuje technické zařízení obrys vany:

Technické zařízení v poloze 1	Stěna 3-4	AE	AC	HE	HC	CE	CC	AP
Technické zařízení v poloze 2	Stěna 1-2	-	-	-	-	-	-	+10

Za __ v čísle výrobku dosadíte kód hydromasážního systému.

½ v čísle výrobku nahradíte požadovaným umístěním technického zařízení (1 = technické zařízení v poloze 1, 2 = technické zařízení v poloze 2). Trysky pro oblast zad se nacházejí na straně technické instalace.

Další možnosti a příslušenství vyberte v objednávkovém formuláři (viz výklopná strana vpravo)

Technické zařízení v poloze 1

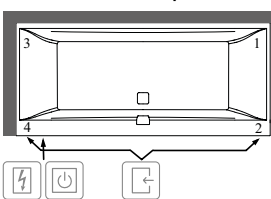

Technické zařízení v poloze 2

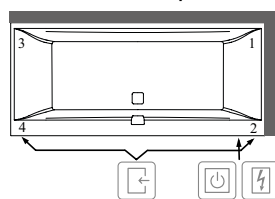

- Přístup přes
- Spínací skříňka
- Ovládání na okraji vany

Symbol "O" znamená: tato varianta je možná

XX = dosadíte kód barvy

Další informace o barvách jsou uvedeny na stránce na začátku kapitoly.

Další informace o hydromasážních systémech naleznete na straně 582.

SQUARO EDGE 12 (Obdélníkové 1900 x 900) Quaryl®

€ bez DPH

Tvar opěrada: Symetrické provedení (stejná opěrada)
Součást dodávky: Vhodná přepadová a odpadová armatura se dodává jako standard (dodáváno s bílými i chromovanými krytkami).
 U van v barvě RW je odtoková a přepadová souprava dodávána jak v barvě Chrome, tak v barvě White.
 Včetně noh (samolepicích), nastavitelné od 130 do 180 mm
Technické informace: **Cena vany v barvě Stone White (RW) s hydromasážním systémem je na vyžádání.**

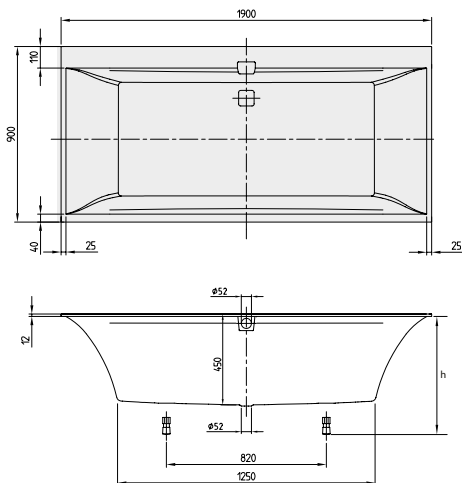

Quaryl®

h = Montážní výška (až k okraji)	
Vana	595 - 645
Hydromasážní systém	620 - 660
Profibox 2.0 bez systému	585 - 585
Profibox 2.0 vč. systému	625 - 625

Objednací číslo	Popis	Rozměry d x š	Rozměry dna d x š	Hloubka	Obsah (l) vč. 1 osoby	Váha kg	01	RW	kus/pal.
UBQ 190 SQE 2DV-XX	Squaro Edge 12	1900 x 900	1250 x 580	450	240	54,5	2.200,-	2.510,-	5

Příslušenství k vanám:

Objednací číslo	Popis	Cena
UCCON0963	Přerušení potrubí (speciální zařízení proti zpětnému toku), vč. přípojek	332,-
U90170061	Madla, 1 pár = 2 madla, pochromováno	324,-
U906100XX	Multifunkční podhlavník, pěnová hmota, 240 x 150 x 50 mm	130,-
UPCON0123	Napouštění vody, plastové, integrované v přepadu, maximální průtok: 20 l/min, pochromováno a White	411,-
UPCON0123-RW	Napouštění vody, plastové, integrované v přepadu, maximální průtok: 20 l/min, Stone White	411,-
UPCON0123-33	Napouštění vody, plastové, integrované v přepadu, maximální průtok: 20 l/min, Black Matt	411,-
U909540RW	kryt přepadu a výpusti, Stone White	125,-
U90954033	kryt přepadu a výpusti, Black Matt	125,-

Namontované volitelné příslušenství k vanám viz:

Objednávkový formulář viz výklopná strana vpravo	pouze vana	Airpools		Hydropools		Combipools		Special Combipool
		AE	AC	HE	HC	CE	CC	AP
Profibox 2.0, do výklenku	1.148,-	<input type="radio"/>	<input type="radio"/>	<input type="radio"/>	<input type="radio"/>	<input type="radio"/>	<input type="radio"/>	-
Profibox 2.0, do rohu	1.376,-	<input type="radio"/>	<input type="radio"/>	<input type="radio"/>	<input type="radio"/>	<input type="radio"/>	<input type="radio"/>	-

Masážní systémy

Objednací číslo	Popis	Airpools		Hydropools		Combipools		Special Combipool
		AE	AC	HE	HC	CE	CC	AP
U__190 SQE 2A ½ V 01	Cena za hydromasážní systém včetně vany	4.857,-	5.470,-	4.991,-	7.124,-	6.457,-	8.589,-	14.191,-
U__190 SQE 2B ½ V 01	Cena za hydromasážní systém včetně vany, vč. napouštění přepadem	5.268,-	5.881,-	5.402,-	7.535,-	6.868,-	9.000,-	14.602,-

U těchto hydromasážních systémů přesahuje technické zařízení obrys vany:

Technické zařízení v poloze 1	Stěna 1-3	AE	AC	HE	HC	CE	CC	AP
Technické zařízení v poloze 1	Stěna 1-3	-	-	-	-	-	-	+5
Technické zařízení v poloze 2	Stěna 1-3	-	-	-	-	-	-	+5

Za __ v čísle výrobku dosadíte kód hydromasážního systému.

½ v čísle výrobku nahradíte požadovaným umístěním technického zařízení (1 = technické zařízení v poloze 1, 2 = technické zařízení v poloze 2). Trysky pro oblast zad se nacházejí na straně technické instalace.

Další možnosti a příslušenství vyberte v objednávkovém formuláři (viz výklopná strana vpravo)

Technické zařízení v poloze 1

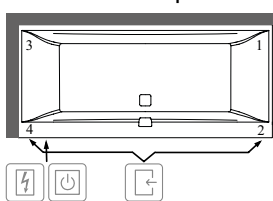

Technické zařízení v poloze 2

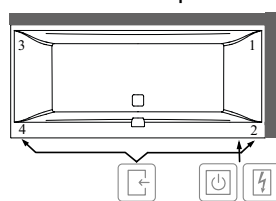

- Přístup přes
- Spínací skříňka
- Ovládání na okraji vany

Symbol "O" znamená: tato varianta je možná

XX = dosadíte kód barvy

Další informace o barvách jsou uvedeny na stránce na začátku kapitoly.

Další informace o hydromasážních systémech naleznete na straně 582.

SQUARO EDGE 12 (Oválné 1800 x 800) Quarry®

€ bez DPH

Tvar opěrada:

Symetrické provedení (stejná opěrada)

Součást dodávky:

Vhodná přepadová a odpadová armatura se dodává jako standard (dodáváno s bílými i chromovanými krytkami).

U van v barvě RW je odtoková a přepadová souprava dodávána jak v barvě Chrome, tak v barvě White.

Včetně noh (samolepicích), nastavitelné od 130 do 180 mm

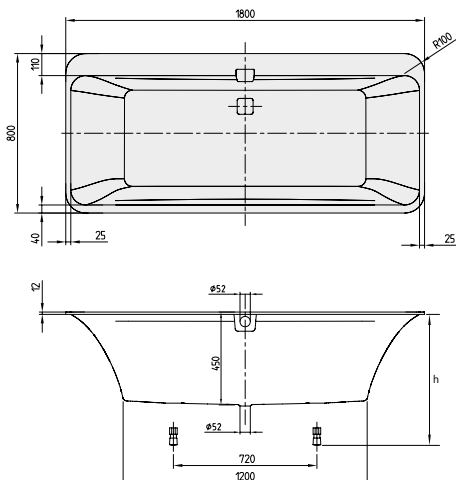
Technické informace:**Cena vany v barvě Stone White (RW) s hydromasážním systémem je na vyžádání.**

Quarry®

VANY

h = Montážní výška (až k okraji)

Vana	595 - 645
Hydromasážní systém	620 - 660

Objednací číslo	Popis	Rozměry d x š	Rozměry dna d x š	Hloubka	Obsah (l) vč. 1 osoby	Váha kg	01	RW	kus/pal.
UBQ 180 SQE 7DV-XX	Squaro Edge 12	1800 x 800	1200 x 480	450	180	43,8	2.496,-	2.805,-	5

Příslušenství k vanám:

Objednací číslo	Popis	Cena
UCCON0963	Přerušení potrubí (speciální zařízení proti zpětnému toku), vč. přípojek	332,-
U90170061	Madla, 1 pár = 2 madla, pochromováno	324,-
U906100XX	Multifunkční podhlavník, pěnová hmota, 240 x 150 x 50 mm	130,-
UPCON0123	Napouštění vody, plastové, integrované v přepadu, maximální průtok: 20 l/min, pochromováno a White	411,-
UPCON0123-RW	Napouštění vody, plastové, integrované v přepadu, maximální průtok: 20 l/min, Stone White	411,-
UPCON0123-33	Napouštění vody, plastové, integrované v přepadu, maximální průtok: 20 l/min, Black Matt	411,-
U909540RW	kryt přepadu a výpusti, Stone White	125,-
U90954033	kryt přepadu a výpusti, Black Matt	125,-

Masážní systémy		Airpools		Hydropools		Combipools		Special Combipool
Objednací číslo	Popis	AE	AC	HE	HC	CE	CC	AP
U__180 SQE 7A ½ V 01	Cena za hydromasážní systém včetně vany	5.153,-	5.766,-	5.287,-	7.420,-	6.753,-	8.885,-	14.487,-
U__180 SQE 7B ½ V 01	Cena za hydromasážní systém včetně vany, vč. napouštění přepadem	5.564,-	6.177,-	5.698,-	7.831,-	7.164,-	9.296,-	14.898,-



U těchto hydromasážních systémů přesahuje technické zařízení obrys vany:

Technické zařízení v poloze	Stěna	AE	AC	HE	HC	CE	CC	AP
Technické zařízení v poloze 1	Stěna 3-4	-	-	-	-	-	-	+10
Technické zařízení v poloze 2	Stěna 1-2	-	-	-	-	-	-	+10

Za __ v čísle výrobku dosadíte kód hydromasážního systému.

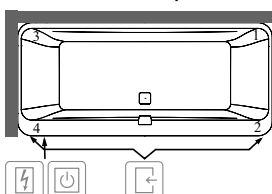
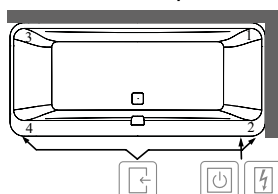
½ v čísle výrobku nahradíte požadovaným umístěním technického zařízení (1 = technické zařízení v poloze 1, 2 = technické zařízení v poloze 2). Trysky pro oblast zad se nacházejí na straně technické instalace.

Další možnosti a příslušenství vyberte v objednávkovém formuláři (viz výklopná strana vpravo)**Technické zařízení v poloze 1****Technické zařízení v poloze 2**

-  Přístup přes
-  Spínací skříňka
-  Ovládání na okraji vany

XX = dosadíte kód barvy

Další informace o barvách jsou uvedeny na stránce na začátku kapitoly.

Další informace o hydromasážních systémech naleznete na straně 582.

SQUARO EDGE 12 (verze do prostoru 1800 x 800) Quarryl®

€ bez DPH

Tvar opěradla: Symetrické provedení (stejná opěradla)
Součást dodávky: Vhodná přepadová a odpadová armatura se dodává jako standard (dodáváno s bílými i chromovanými krytkami).
 U van v barvě RW je odtoková a přepadová souprava dodávána jak v barvě Chrome, tak v barvě White.
Technické informace: Informace o hydromasážních systémech jsou k dispozici na vyžádání.

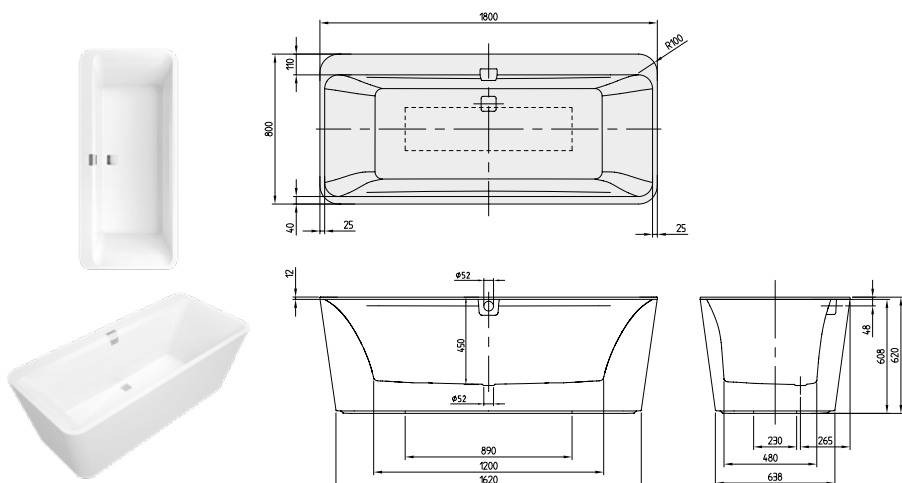

Quarryl®

Objednací číslo	Popis	Rozměry d x š	Rozměry dna d x š	Hloubka	Obsah (l) vč. 1 osoby	Váha kg	01	RW	kus/pal.
UBQ 180 SQE 7PDV-XX	Squaro Edge 12, vč. panelu v barvě vany	1800 x 800	1200 x 480	450	180	102,9	4.707,-	5.222,-	1

Príslušenství k vanám:

Objednací číslo	Popis	Cena
UCCON0963	Přerušení potrubí (speciální zařízení proti zpětnému toku), vč. přípojek	332,-
U90170061	Madla, 1 pár = 2 madla, pochromováno	324,-
U906100XX	Multifunkční podhlavník, pěnová hmota, 240 x 150 x 50 mm	130,-
UPCON0123	Napouštění vody, plastové, integrované v přepadu, maximální průtok: 20 l/min, pochromováno a White	411,-
UPCON0123-RW	Napouštění vody, plastové, integrované v přepadu, maximální průtok: 20 l/min, Stone White	411,-
UPCON0123-33	Napouštění vody, plastové, integrované v přepadu, maximální průtok: 20 l/min, Black Matt	411,-
U909540RW	kryt přepadu a výpusti, Stone White	125,-
U90954033	kryt přepadu a výpusti, Black Matt	125,-

XX = dosadíte kód barvy

Další informace o barvách jsou uvedeny na stránce na začátku kapitoly.

Další informace o hydromasážních systémech naleznete na straně 582.

SQUARO EDGE 12 (verze do prostoru 1800 x 800) Quarryl®, Colour on Demand

€ bez DPH

Tvar opěradla: Symetrické provedení (stejná opěradla)
Součásti dodávky: Vhodná přepadová a odpadová armatura se dodává jako standard (dodáváno s bílými i chromovanými krytkami). U van v barvě RW je odtoková a přepadová souprava dodávána jak v barvě Chrome, tak v barvě White.
Technické informace: Informace o hydromasážních systémech jsou k dispozici na vyžádání.

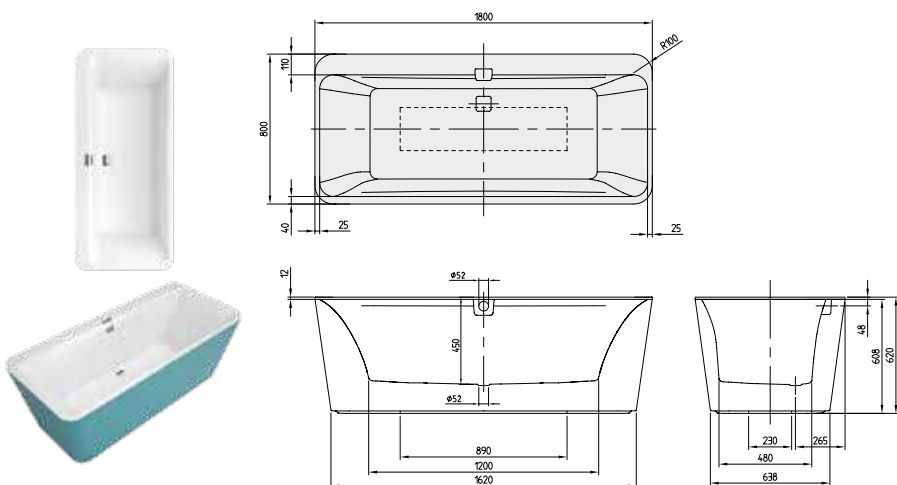

Quarryl®

Objednací číslo	Popis	Rozměry d x š	Rozměry dna d x š	Hloubka	Obsah (l) vč. 1 osoby	Váha kg	01	RW	kus/pal.
UBQ 180 SQE 7PDBCX-XX	Squaro Edge 12, verze do prostoru, vč. panelu (quarrylového®) v barvě Colour on Demand	1800 x 800	1200 x 480	450	180	102,9	5.593,-	6.107,-	1

Príslušenství k vanám:

Objednací číslo	Popis	Cena
UCCON0963	Přerušení potrubí (speciální zařízení proti zpětnému toku), vč. přípojek	332,-
U90170061	Madla, 1 pár = 2 madla, pochromováno	324,-
U906100XX	Multifunkční podhlavník, pěnová hmota, 240 x 150 x 50 mm	130,-
UPCON0123	Napouštění vody, plastové, integrované v přepadu, maximální průtok: 20 l/min, pochromováno a White	411,-
UPCON0123-RW	Napouštění vody, plastové, integrované v přepadu, maximální průtok: 20 l/min, Stone White	411,-
UPCON0123-33	Napouštění vody, plastové, integrované v přepadu, maximální průtok: 20 l/min, Black Matt	411,-
U909540RW	kryt přepadu a výpusti, Stone White	125,-
U90954033	kryt přepadu a výpusti, Black Matt	125,-

Zakázková výroba provedení Colour on Demand: doba výroby 3 týdny. Pro vyřízení vaší objednávky použijte prosím vždy objednávkový formulář za kapitolou Vany na straně 575-576.

XX = dosadíte kód barvy
 Další informace o barvách jsou uvedeny na stránce na začátku kapitoly.
 Další informace o hydromasážních systémech naleznete na straně 582.

SQUARO EDGE 12 Excellence (verze do prostoru 1800 x 800) Quarry®

€ bez DPH

Tvar opěrady:

Symetrické provedení (stejná opěrady)

Součást dodávky:

Vhodná přepadová a odpadová armatura se dodává jako standard (dodáváno s bílými i chromovanými krytkami).

U van v barvě RW je odtoková a přepadová souprava dodávána jak v barvě Chrome, tak v barvě White.

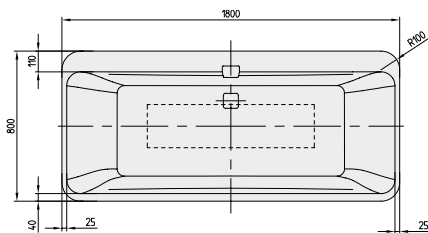

Quarry®

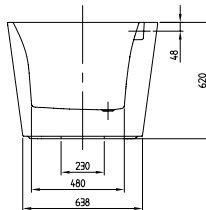
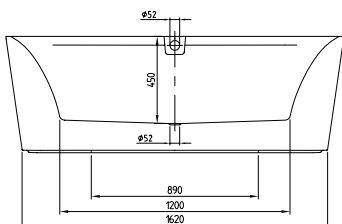

Objednací číslo	Popis	Rozměry d x š	Rozměry dna d x š	Hloubka	Obsah (l) vč. 1 osoby	Váha kg	01	RW	kus/pal.
UBQ 180 SQE 9W2V-XX	Squaro Edge 12, bez spoje mezi vanou a panelem, vč. namontované výpusti a přepadu (pochromované), Excellence						5.535,-	6.051,-	1
UBQ 180 SQE 9T2V-XX	Squaro Edge 12, bez spoje mezi vanou a panelem, panelem, vč. namontované výpusti a přepadu (pochromované) a napouštění přepadem, Excellence	1800 x 800	1200 x 480	450	180	102,9	5.909,-	6.417,-	1

Příslušenství k vanám:

Objednací číslo	Popis	Cena
UCCON0963	Přerušení potrubí (speciální zařízení proti zpětnému toku), vč. přípojek	332,-
U90170061	Madla, 1 pár = 2 madla, pochromováno	324,-
U906100XX	Multifunkční podhlavník, pěnová hmota, 240 x 150 x 50 mm	130,-
U90954133	Viditelné části napouštění vody, plastové, maximální průtok: 20 l/min, Black Matt	125,-
U909541RW	Viditelné části napouštění vody, plastové, maximální průtok: 20 l/min, Stone White	125,-
U909540RW	kryt přepadu a výpusti, Stone White	125,-
U90954033	kryt přepadu a výpusti, Black Matt	125,-

XX = dosadíte kód barvy

Další informace o barvách jsou uvedeny na stránce na začátku kapitoly.

Další informace o hydromasážních systémech naleznete na straně 582.

SQUARO EDGE 12 Excellence (verze do prostoru 1800 x 800) Quarry®, Colour on Demand

€ bez DPH

Tvar opěradla:

Symetrické provedení (stejná opěradla)

Součást dodávky:

Vhodná přepadová a odpadová armatura se dodává jako standard (dodáváno s bílými i chromovanými krytkami).
U van v barvě RW je odtoková a přepadová souprava dodávána jak v barvě Chrome, tak v barvě White.

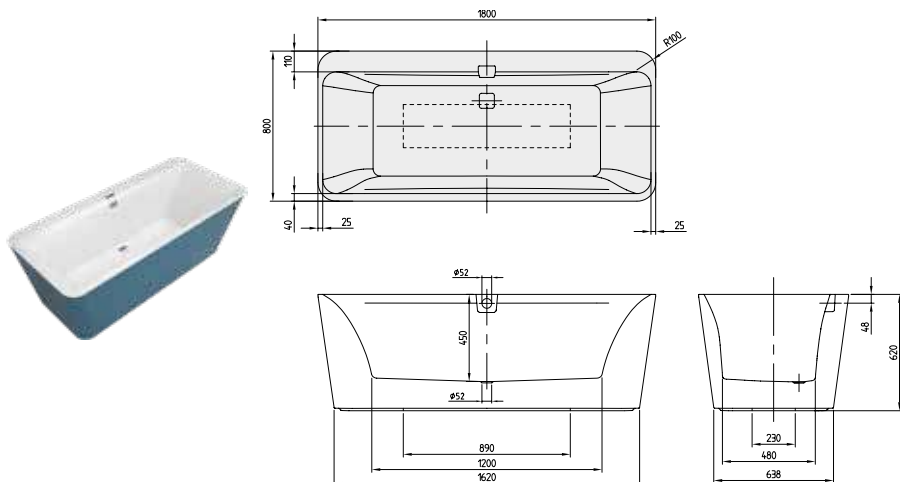

Quarry®

VANY

Objednací číslo	Popis	Rozměry d x š	Rozměry dna d x š	Hloubka	Obsah (l) vč. 1 osoby	Váha kg	01	RW	kus/pal.
UBQ 180 SQE 9T2BCV-XX	Squaro Edge 12, bez spoje mezi vanou a panelem, Colour on Demand (Quarry®), panelem, vč. namontované výpusti a přepadu (pochromované) a napouštění přepadem, Excellence	1800 x 800	1200 x 480	450	180	102,9	6.888,-	7.403,-	1
UBQ 180 SQE 9W2BCV-XX	Squaro Edge 12, bez spoje mezi vanou a panelem, Colour on Demand (Quarry®), vč. namontované výpusti a přepadu (pochromované), Excellence						6.516,-	7.033,-	1

Příslušenství k vanám:

Objednací číslo	Popis	Cena
UCCON0963	Přerušení potrubí (speciální zařízení proti zpětnému toku), vč. přípojek	332,-
U90170061	Madla, 1 pár = 2 madla, pochromováno	324,-
U906100XX	Multifunkční podhlavník, pěnová hmota, 240 x 150 x 50 mm	130,-
U90954133	Viditelné části napouštění vody, plastové, maximální průtok: 20 l/min, Black Matt	125,-
U909541RW	Viditelné části napouštění vody, plastové, maximální průtok: 20 l/min, Stone White	125,-
U909540RW	kryt přepadu a výpusti, Stone White	125,-
U90954033	kryt přepadu a výpusti, Black Matt	125,-

Zakázková výroba provedení Colour on Demand: doba výroby 3 týdny. Pro vyřízení vaší objednávky použijte prosím vždy objednávkový formulář za kapitolou Vany na straně 575-576.

XX = dosadíte kód barvy

Další informace o barvách jsou uvedeny na stránce na začátku kapitoly.

Další informace o hydromasážních systémech naleznete na straně 582.

SUBWAY (Obdélníkové 1600 x 700) akrylátová

€ bez DPH

Tvar opěradla: Asymetrické provedení (nestejná opěradla)
Není součástí dodávky: Sada noh není standardní součástí dodávky.
Vhodná sanitární keramika: Subway 2.0

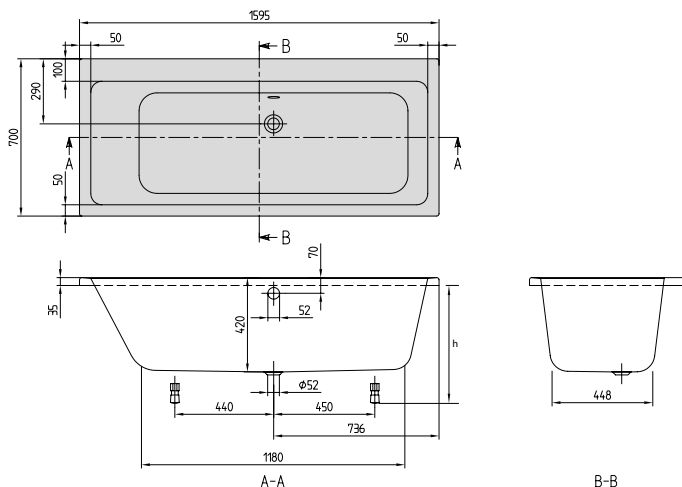

h = Montážní výška (až k okrajům)	
Vana	525 - 575
Hydromasážní systém	565 - 605
Profibox 2.0 bez systému	585 - 585
Profibox 2.0 vč. systému	625 - 625

Objednací číslo	Popis	Rozměry d x š	Rozměry dna d x š	Hloubka	Obsah (l) vč. 1 osoby	Váha kg	01	kus/pal.
UBA 167 SUB 2V-XX	Subway	1600 x 700	1200 x 440	420	125	20	1.140,-	10

Príslušenství k vanám:

Objednací číslo	Popis	Cena
U99740000	Nohy pro vany, plastové, pro vany s plochým dnem, nastavitelné od 130 do 180 mm	115,-
U90960461	Odtoková a přepadová armatura, pochromováno	264,-
UCCON0963	Přerušení potrubí (speciální zařízení proti zpětnému toku), vč. přípojek	332,-
U90960361	Přepadová sada včetně napouštění přepadem, pochromováno	618,-
U90170061	Madla, 1 pár = 2 madla, pochromováno	324,-
U906100XX	Multifunkční podhlavník, pěnová hmota, 240 x 150 x 50 mm	130,-

Namontované volitelné příslušenství k vanám viz: Objednávkový formulář viz výklopná strana vpravo	pouze vana	Airpools		Hydropools		Combipools		Special Combipool
		AE	AC	HE	HC	CE	CC	AP
Profibox 2.0, do výklenku	1.148,-	○	○	○	-	○	-	-
Profibox 2.0, do rohu	1.376,-	○	○	○	-	○	-	-

Masážní systémy	Objednací číslo	Popis	Airpools		Hydropools		Combipools		Special Combipool
			AE	AC	HE	HC	CE	CC	AP
U__ 167 SUB 2A ½ V 01		Cena za hydromasážní systém včetně vany	3.797,-	4.410,-	3.931,-	6.064,-	5.397,-	7.529,-	13.131,-
U__ 167 SUB 2B ½ V 01		Cena za hydromasážní systém včetně vany, vč. armatury Multiplex Trio	4.415,-	5.028,-	4.549,-	6.682,-	6.015,-	8.147,-	13.749,-

U těchto hydromasážních systémů přesahuje technické zařízení obrys vany:

Technické zařízení v poloze 1	Stěna 1-2	-	-	-	-	-	-	+40
Technické zařízení v poloze 1	Stěna 1-3	-	-	-	+10	-	+10	+30
Technické zařízení v poloze 2	Stěna 1-2	-	-	-	-	-	-	+40
Technické zařízení v poloze 2	Stěna 1-3	-	-	-	+10	-	+10	+30

Za __ v čísle výrobku dosadíte kód hydromasážního systému.

½ v čísle výrobku nahradíte požadovaným umístěním technického zařízení (1 = technické zařízení v poloze 1, 2 = technické zařízení v poloze 2). Trysky pro oblast zad se nacházejí na straně technické instalace.

Další možnosti a příslušenství vyberte v objednávkovém formuláři (viz výklopná strana vpravo)

Technické zařízení v poloze 1

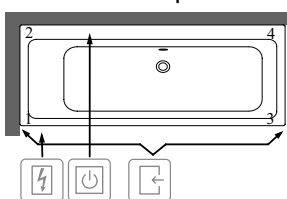

Technické zařízení v poloze 2

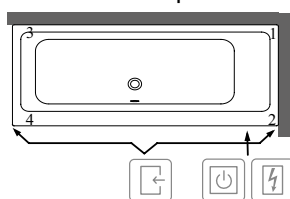

- Přístup přes
- Spínací skříňka
- Ovládání na okraji vany

Symbol "○" znamená: tato varianta je možná

XX = dosadíte kód barvy

Další informace o barvách jsou uvedeny na stránce na začátku kapitoly.

Další informace o hydromasážních systémech naleznete na straně 582.

SUBWAY (Obdélníkové 1700 x 750) akrylátová

€ bez DPH

Tvar opěrada: Asymetrické provedení (něstejná opěrada)
Není součástí dodávky: Sada noh není standardní součástí dodávky.
Vhodná sanitární keramika: Subway 2.0

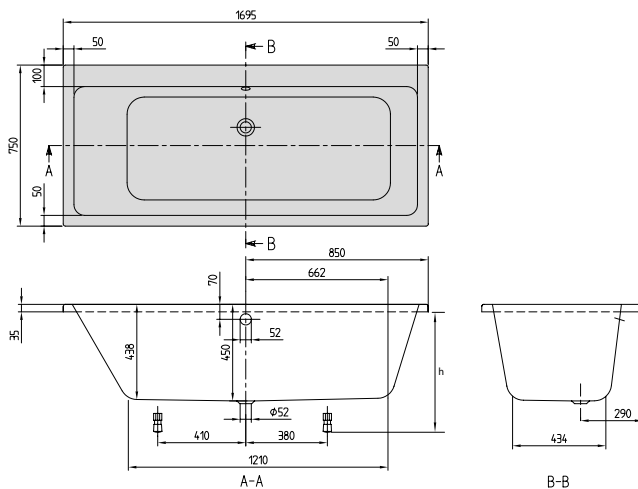

h = Montážní výška (až k okrajům)	
Vana	555 - 605
Hydromasážní systém	595 - 635
Profibox 2.0 bez systému	585 - 585
Profibox 2.0 vč. systému	625 - 625

Objednací číslo	Popis	Rozměry d x š	Rozměry dna d x š	Hloubka	Obsah (l) vč. 1 osoby	Váha kg	01	kus/pal.
UBA 170 SUB 2V-XX	Subway	1700 x 750	1210 x 470	450	160	22	1.297,-	10

Příslušenství k vanám:

Objednací číslo	Popis	Cena
U99740000	Nohy pro vany, plastové, pro vany s plochým dnem, nastavitelné od 130 do 180 mm	115,-
UCCON0963	Přerušení potrubí (speciální zařízení proti zpětnému toku), vč. přípojek	332,-
U90960461	Odtoková a přepadová armatura, pochromováno	264,-
U90960361	Přepadová sada včetně napouštění přepadem, pochromováno	618,-
U90170061	Madla, 1 pár = 2 madla, pochromováno	324,-
U906100XX	Multifunkční podhlavník, pěnová hmota, 240 x 150 x 50 mm	130,-

Namontované volitelné příslušenství k vanám viz:

Objednávkový formulář viz výklopná strana vpravo	pouze vana	Airpools		Hydropools		Combipools		Special Combipool
		AE	AC	HE	HC	CE	CC	AP
Profibox 2.0, do výklenku	1.148,-	○	○	○	○	○	○	-
Profibox 2.0, do rohu	1.376,-	○	○	○	○	○	○	-

Masážní systémy

Objednací číslo	Popis	Airpools		Hydropools		Combipools		Special Combipool
		AE	AC	HE	HC	CE	CC	AP
U__ 170 SUB 2A ½ V 01	Cena za hydromasážní systém včetně vany	3.954,-	4.567,-	4.088,-	6.221,-	5.554,-	7.686,-	13.288,-
U__ 170 SUB 2B ½ V 01	Cena za hydromasážní systém včetně vany, vč. armatury Multiplex Trio	4.572,-	5.185,-	4.706,-	6.839,-	6.172,-	8.304,-	13.906,-

U těchto hydromasážních systémů přesahuje technické zařízení obrys vany:

Technické zařízení v poloze 1	Stěna 1-2	-	-	-	-	-	-	+30
Technické zařízení v poloze 1	Stěna 1-3	-	-	-	-	-	-	+30
Technické zařízení v poloze 2	Stěna 1-2	-	-	-	-	-	-	+30
Technické zařízení v poloze 2	Stěna 1-3	-	-	-	-	-	-	+30

Za __ v čísle výrobku dosadíte kód hydromasážního systému.

½ v čísle výrobku nahradíte požadovaným umístěním technického zařízení (1 = technické zařízení v poloze 1, 2 = technické zařízení v poloze 2). Trysky pro oblast zad se nacházejí na straně technické instalace.

Další možnosti a příslušenství vyberte v objednávkovém formuláři (viz výklopná strana vpravo)

Technické zařízení v poloze 1

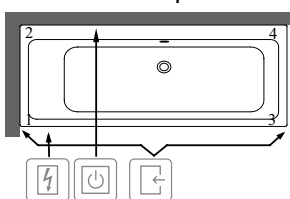

Technické zařízení v poloze 2

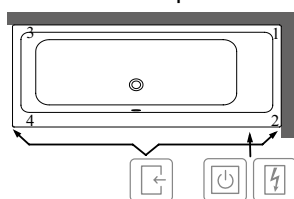

- Přístup přes
- Spínací skříňka
- Ovládání na okraji vany

Symbol "O" znamená: tato varianta je možná

XX = dosadíte kód barvy

Další informace o barvách jsou uvedeny na stránce na začátku kapitoly.

Další informace o hydromasážních systémech naleznete na straně 582.

SUBWAY (Obdélníkové 1800 x 800) akrylátová

€ bez DPH

Tvar opěradla: Asymetrické provedení (nestejná opěradla)
Není součástí dodávky: Sada noh není standardní součástí dodávky.
 Prodloužený odpad a přepad nutný.
Vhodná sanitární keramika: Subway 2.0

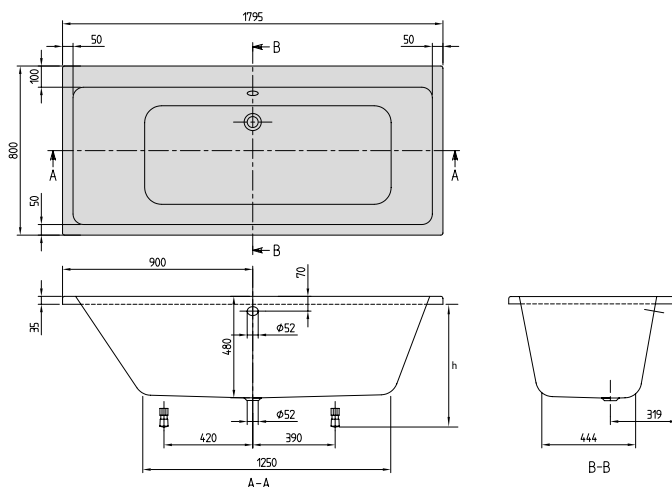

h = Montážní výška (až k okraji)	
Vana	585 - 635
Hydromasážní systém	625 - 665
Profibox 2.0 bez systému	585 - 585
Profibox 2.0 vč. systému	625 - 625

Objednací číslo	Popis	Rozměry d x š	Rozměry dna d x š	Hloubka	Obsah (l) vč. 1 osoby	Váha kg	01	kus/pal.
UBA 180 SUB 2V-XX	Subway	1800 x 800	1250 x 490	480	180	24,5	1.407,-	10

Příslušenství k vanám:

Objednací číslo	Popis	Cena
U99740000	Nohy pro vany, plastové, pro vany s plochým dnem, nastavitelné od 130 do 180 mm	115,-
UCCON0963	Přerušení potrubí (speciální zařízení proti zpětnému toku), vč. přípojek	332,-
U90960461	Odtoková a přepadová armatura, pochromováno	264,-
U90960361	Přepadová sada včetně napouštění přepadem, pochromováno	618,-
U90170061	Madla, 1 pár = 2 madla, pochromováno	324,-
U906100XX	Multifunkční podhlavník, pěnová hmota, 240 x 150 x 50 mm	130,-

Namontované volitelné příslušenství k vanám viz:

Objednávkový formulář viz výklopná strana vpravo	popuze vana	Airpools		Hydropools		Combipools		Special Combipool
		AE	AC	HE	HC	CE	CC	AP
Profibox 2.0, do výklenku	1.148,-	<input type="checkbox"/>	<input type="checkbox"/>	<input type="checkbox"/>	<input type="checkbox"/>	<input type="checkbox"/>	<input type="checkbox"/>	-
Profibox 2.0, do rohu	1.376,-	<input type="checkbox"/>	<input type="checkbox"/>	<input type="checkbox"/>	<input type="checkbox"/>	<input type="checkbox"/>	<input type="checkbox"/>	-

Masážní systémy		Airpools		Hydropools		Combipools		Special Combipool
Objednací číslo	Popis	AE	AC	HE	HC	CE	CC	AP
U__ 180 SUB 2A ½ V 01	Cena za hydromasážní systém včetně vany	4.064,-	4.677,-	4.198,-	6.331,-	5.664,-	7.796,-	13.398,-
U__ 180 SUB 2B ½ V 01	Cena za hydromasážní systém včetně vany, vč. armatury Multiplex Trio	4.682,-	5.295,-	4.816,-	6.949,-	6.282,-	8.414,-	14.016,-

U těchto hydromasážních systémů přesahuje technické zařízení obrys vany:

Technické zařízení v poloze 1	Stěna 1-3	-	-	-	-	-	-	+20
Technické zařízení v poloze 2	Stěna 1-3	-	-	-	-	-	-	+20

Za __ v čísle výrobku dosadíte kód hydromasážního systému.

½ v čísle výrobku nahradíte požadovaným umístěním technického zařízení (1 = technické zařízení v poloze 1, 2 = technické zařízení v poloze 2). Trysky pro oblast zad se nacházejí na straně technické instalace.

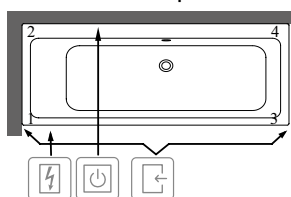

Další možnosti a příslušenství vyberte v objednávkovém formuláři (viz výklopná strana vpravo)

Technické zařízení v poloze 1

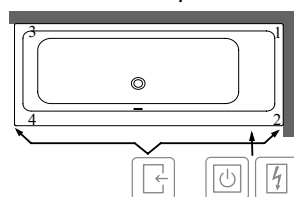

Technické zařízení v poloze 2



-  Přístup přes
-  Spínací skříňka
-  Ovládání na okraji vany

Symbol "O" znamená: tato varianta je možná

XX = dosadíte kód barvy

Další informace o barvách jsou uvedeny na stránce na začátku kapitoly.

Další informace o hydromasážních systémech naleznete na straně 582.

SUBWAY (Obdélníkové 1900 x 900) akrylátová

€ bez DPH

Tvar opěrada: Asymetrické provedení (nestejná opěrada)
Není součástí dodávky: Sada noh není standardní součástí dodávky.
 Prodloužený odpad a přeпад nutný.
Vhodná sanitární keramika: Subway 2.0

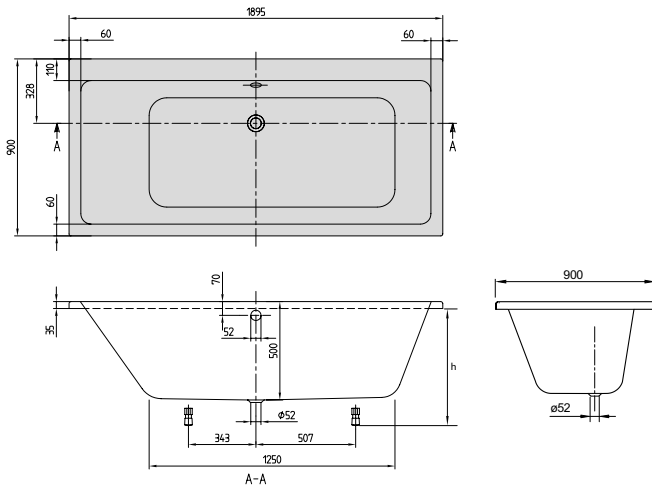

h = Montážní výška (až k okraji)	
Vana	605 - 655
Hydromasážní systém	645 - 685
Profibox 2.0 bez systému	625 - 625
Profibox 2.0 vč. systému	625 - 625

Objednací číslo	Popis	Rozměry d x š	Rozměry dna d x š	Hloubka	Obsah (l) vč. 1 osoby	Váha kg	01	kus/pal.
UBA 199 SUB 2V-XX	Subway	1900 x 900	1250 x 530	500	230	27	1.516,-	10

Príslušenství k vanám:

Objednací číslo	Popis	Cena
U99740000	Nohy pro vany, plastové, pro vany s plochým dnem, nastavitelné od 130 do 180 mm	115,-
U90960461	Odtoková a přeпадová armatura, pochromováno	264,-
UCCON0963	Přerušení potrubí (speciální zařízení proti zpětnému toku), vč. přípojek	332,-
U90960361	Přeпадová sada včetně napouštění přeпадem, pochromováno	618,-
U906100XX	Multifunkční podhlavník, pěnová hmota, 240 x 150 x 50 mm	130,-

Namontované volitelné příslušenství k vanám viz: Objednávkový formulář viz výklopná strana vpravo	pouze vana	Airpools		Hydropools		Combipools		Special Combipool
		AE	AC	HE	HC	CE	CC	AP
Profibox 2.0, do výklenku	<input type="radio"/>	<input type="radio"/>	<input type="radio"/>	<input type="radio"/>	<input type="radio"/>	<input type="radio"/>	<input type="radio"/>	-
Profibox 2.0, do rohu	<input type="radio"/>	<input type="radio"/>	<input type="radio"/>	<input type="radio"/>	<input type="radio"/>	<input type="radio"/>	<input type="radio"/>	-

Masážní systémy		Airpools		Hydropools		Combipools		Special Combipool
Objednací číslo	Popis	AE	AC	HE	HC	CE	CC	AP
U__ 199 SUB 2A ½ V 01	Cena za hydromasážní systém včetně vany	4.173,-	4.786,-	4.307,-	6.440,-	5.773,-	7.905,-	13.507,-
U__ 199 SUB 2B ½ V 01	Cena za hydromasážní systém včetně vany, vč. armatury Multiplex Trio	4.791,-	5.404,-	4.925,-	7.058,-	6.391,-	8.523,-	14.125,-

U těchto hydromasážních systémů přesahuje technické zařízení obrys vany:

Technické zařízení v poloze 1	Stěna 1-3	AE	AC	HE	HC	CE	CC	AP
Technické zařízení v poloze 1	Stěna 1-3	-	-	-	-	-	-	+10
Technické zařízení v poloze 2	Stěna 1-3	-	-	-	-	-	-	+10

Za __ v čísle výrobku dosadíte kód hydromasážního systému.

½ v čísle výrobku nahradíte požadovaným umístěním technického zařízení (1 = technické zařízení v poloze 1, 2 = technické zařízení v poloze 2). Trysky pro oblast zad se nacházejí na straně technické instalace.

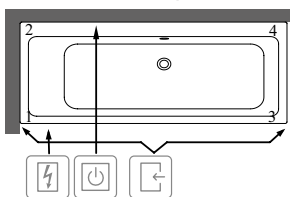

Další možnosti a příslušenství vyberte v objednávkovém formuláři (viz výklopná strana vpravo)

Technické zařízení v poloze 1

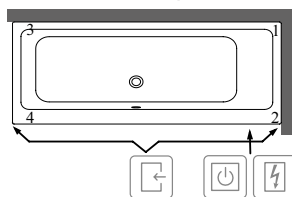

Technické zařízení v poloze 2



-  Přístup přes
-  Spínací skříňka
-  Ovládání na okraji vany

Symbol "O" znamená: tato varianta je možná

XX = dosadíte kód barvy

Další informace o barvách jsou uvedeny na stránce na začátku kapitoly.

Další informace o hydromasážních systémech naleznete na straně 582.

VANA SUBWAY 3.0

€ bez DPH

Vestavná vana z materiálu Quaryl® s širokým přeřadovým otvorem a volitelným napouštěním SilentFlow



- Moderní design v souladu s dnešními interiérovými trendy charakterizuje tenká hrana opěradla, větší hloubka vany a pouze 10 mm vysoký okraj
- Hloubka vany 48 cm poskytuje daleko větší komfort
- Vana Subway 3.0 je velmi prostorná. Představuje kombinaci příjemného pohodlí při ležení a nadčasového designu
- První vana Villeroy & Boch s širokým šěrbinovým přeřadem
- Optimální tiché napouštění SilentFlow plní vanu ode dna, vana proto nepotřebuje vtokovou armaturu a její tvar tak ještě lépe vynikne
- Lze dodat i s hydromasážními systémy
- Vhodný program sanitární keramiky a nábytkový program Subway 3.0
- samočisticí

Možnosti individuálních kombinací



První vana Villeroy & Boch z materiálu Quaryl® s širokým šěrbinovým přeřadem integrovaným ve stěně vany a vypouštěcím ventilem Push-toOpen, které podtrhují její stylovost



Velmi moderní šěrbinový přeřad je k dispozici v lesklém chromu nebo také v barvách bílá Alpin, Stone White a Black Matt, a umožňuje tak sladění s moderními vodovodními bateriemi

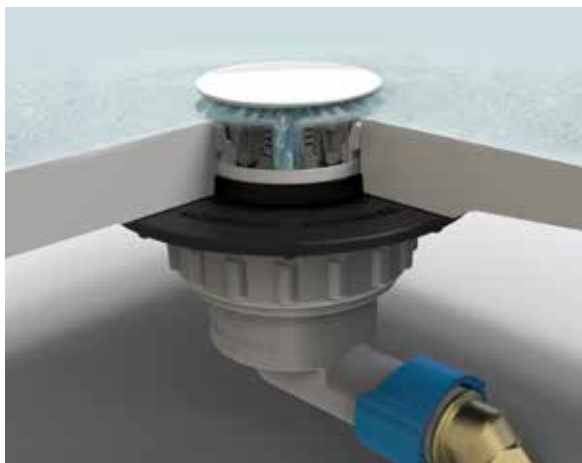

SilentFlow je napouštění, které je skryté přímo ve dně vany. Napouštění SilentFlow je stylové, zapuštěné do roviny s povrchem. K dodání v barvě vany. Napouštění probíhá rychlostí 20 litrů za minutu. SilentFlow je inovativní, špičkový prvek moderního koupelnového designu

Barvy van



01 bílá Alpin

RW Stone White

Barvy příslušenství



bílá Alpin

Chrome

Stone White

Black Matt

SUBWAY 3.0 (Obdélníkové 1700 x 750) Quarry®

€ bez DPH

- Tvar opěrada:** Symetrické provedení (stejná opěrada)
- Součást dodávky:** Vhodný odtok a přeпад se dodává jako standard. Kryt výpusti je sladěný s barvou vany.
Přeпад je pochromovaný.
Včeteě noh (samolepicích), nastaviteěné od 130 do 180 mm
- Není současteě dodávky:** Přeпад Black Matt, Stone White, bílá Alpin
Toto voliteěné vybavení je bez krytu výpusti.
- Technické informace:** Upozornění: Za přeпадem není místo pro otvor pro baterii.
Otvory pro armaturu mohou být vlevo a vpravo od přeпадu
- Vhodná sanitární keramika:** Subway 3.0
- Vhodný nábytkový program:** Subway 3.0

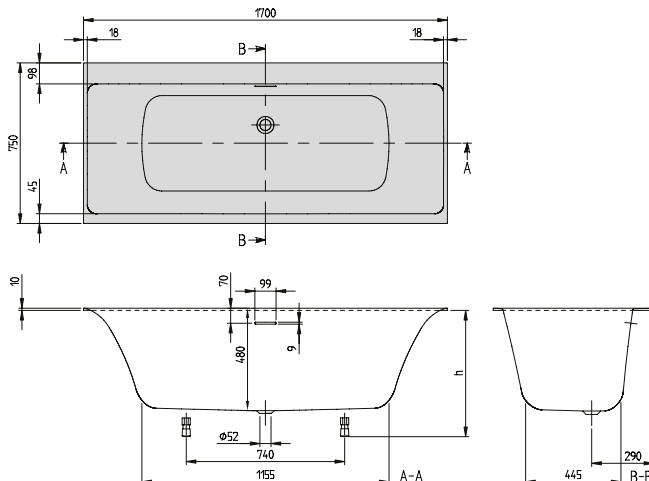

VANY

h = Montážní výška (až k okraj)	
Vana	610 - 660
Hydromasážní systém	645 - 680
Profibox 2.0 bez systému	625 - 625

Objednací číslo	Popis	Rozměry d x š	Rozměry dna d x š	Hloubka	Obsah (l) vč. 1 osoby	Váha kg	01	RW	kus/pal.
UBQ 170 SBW 2DV-XX	Subway 3.0	1700 x 750	1155 x 445	480	183	41,5	1.706,-	2.014,-	8

Příslušenství k vanám:

Objednací číslo	Popis	Cena
U90170061	Madla, 1 pár = 2 madla, pochromováno	324,-
U906100XX	Multifunkční podhlavník, pěnová hmota, 240 x 150 x 50 mm	130,-
U909580RW	Přeпад, Stone White	21,-
U90958033	Přeпад, Black Matt	21,-
U90958001	Přeпад, bílá alpin	21,-

Namontované voliteěné příslušenství k vanám viz:

Objednávkový formulář viz výklopná strana vpravo	pouze vana	Airpools		Hydropools		Combipools		Special Combipool
		AE	AC	HE	HC	CE	CC	AP
Profibox 2.0, do výklenku	1.148,-	o	o	-	-	-	-	-

Masážní systémy

Objednací číslo	Popis	Airpools		Hydropools		Combipools		Special Combipool
		AE	AC	HE	HC	CE	CC	AP
U__ 170 SBW 2A ½ V 01	Cena za hydromasážní systém včetně vany	4.363,-	4.976,-	4.497,-	6.630,-	5.963,-	8.095,-	13.697,-
U__ 170 SBW 2A ½ V RW	Cena za hydromasážní systém včetně vany	4.671,-	5.284,-	4.805,-	6.938,-	6.271,-	8.403,-	14.005,-

U těchto hydromasážních systémů přesahuje technické zařízení obrys vany:

Technické zařízení v poloze 1	Stěna 1-3	-	-	-	-	-	-	+15
Technické zařízení v poloze 2	Stěna 1-2	-	-	-	-	-	-	+5
Technické zařízení v poloze 2	Stěna 1-3	-	-	-	-	-	-	+15

Za __ v čísle výrobku dosadte kód hydromasážního systému.

½ v čísle výrobku nahradte požadovaným umístěním technického zařízení (1 = technické zařízení v poloze 1, 2 = technické zařízení v poloze 2). Trysky pro oblast zad se nacházejí na straně technické instalace.

Další možnosti a příslušenství vyberte v objednávkovém formuláři (viz výklopná strana vpravo)

Technické zařízení v poloze 1

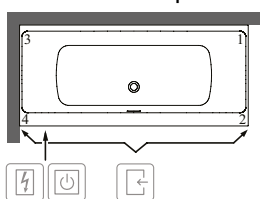

Technické zařízení v poloze 2

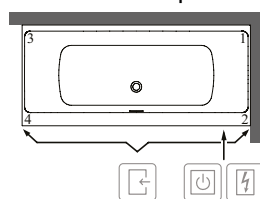

- Přístup přes
- Spínací skříňka
- Ovládání na okraji vany

Symbol "o" znamená: tato varianta je možná

XX = dosadte kód barvy

Další informace o barvách jsou uvedeny na stránce na začátku kapitoly.

Další informace o hydromasážních systémech naleznete na straně 582.

SUBWAY 3.0 se SilentFlow (Obdélníkové 1700 x 750) Quarry®

€ bez DPH

- Tvar opěrada:** Symetrické provedení (stejná opěrada)
- Součást dodávky:** Vhodný odtok a přeпад se dodává jako standard. Kryt výpusti je sladěný s barvou vany.
Přeпад je pochromovaný.
Včetně noh (samolepicích), nastavitelné od 130 do 180 mm
Tiché napouštění "SilentFlow" ve dně vany. Tiché napouštění nelze objednat dodatečně!
- Není součástí dodávky:** Přeпад Black Matt, Stone White, bílá Alpin
Toto volitelné vybavení je bez krytu výpusti.
- Technické informace:** Upozornění: Za přeпаdem není místo pro otvor pro baterii.
Otvory pro armaturu mohou být vlevo a vpravo od přeпаdu
- Vhodná sanitární keramika:** Subway 3.0
- Vhodný nábytkový program:** Subway 3.0

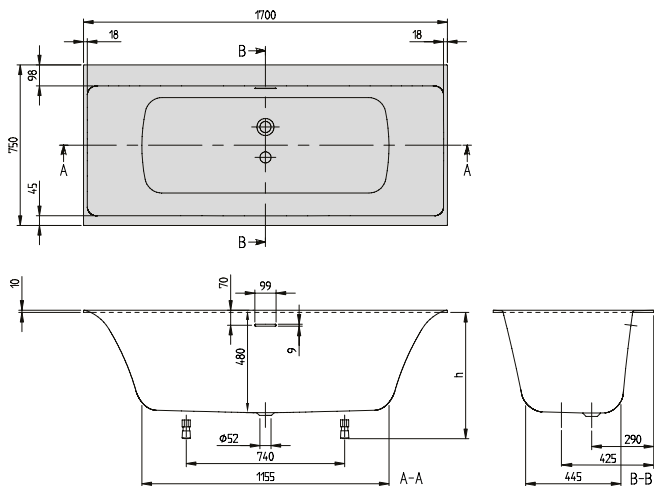

Quarry®

h = Montážní výška (až k okraj)	
Vana	610 - 660
Hydromasážní systém	645 - 680
Profibox 2.0 bez systému	625 - 625

Objednací číslo	Popis	Rozměry d x š	Rozměry dna d x š	Hloubka	Obsah (l) vč. 1 osoby	Váha kg	01	RW	kus/pal.
UBQ 170 SBW 2TDV-XX	Subway 3.0, vč. napouštění vany SilentFlow	1700 x 750	1155 x 445	480	183	41,5	2.149,-	2.455,-	8

Příslušenství k vanám:

Objednací číslo	Popis	Cena
UCCON0963	Přerušení potrubí (speciální zařízení proti zpětnému toku), vč. přípojek	332,-
U90170061	Madla, 1 pár = 2 madla, pochromováno	324,-
U906100XX	Multifunkční podhlavník, pěnová hmota, 240 x 150 x 50 mm	130,-
U909580RW	Přeпад, Stone White	21,-
U90958033	Přeпад, Black Matt	21,-
U90958001	Přeпад, bílá alpin	21,-

Namontované volitelné příslušenství k vanám viz:

Objednávkový formulář viz výklopná strana vpravo

Objednací číslo	Cena	pouze vana	Airpools		Hydropools		Combipools		Special Combipool
			AE	AC	HE	HC	CE	CC	AP
Profibox 2.0, do výklenku	1.148,-	○	○	○	-	-	-	-	-

Masážní systémy

Objednací číslo	Popis	Airpools		Hydropools		Combipools		Special Combipool
		AE	AC	HE	HC	CE	CC	AP
U__ 170 SBW 2B ½ V 01	Cena za hydromasážní systém včetně vany, vč. SilentFlow	5.217,-	5.830,-	5.351,-	7.484,-	6.817,-	8.949,-	14.551,-
U__ 170 SBW 2B ½ V RW	Cena za hydromasážní systém včetně vany, vč. SilentFlow	5.523,-	6.136,-	5.657,-	7.790,-	7.123,-	9.255,-	14.857,-

U těchto hydromasážních systémů přesahuje technické zařízení obrys vany:

Technické zařízení v poloze 1	Stěna 1-3	Stěna 3-4	Stěna 1-2	Stěna 1-3	
Technické zařízení v poloze 1	-	-	-	-	+15
Technické zařízení v poloze 2	-	-	-	-	+5
Technické zařízení v poloze 2	-	-	-	-	+5
Technické zařízení v poloze 2	-	-	-	-	+15

Za __ v čísle výrobku dosadte kód hydromasážního systému.

½ v čísle výrobku nahradte požadovaným umístěním technického zařízení (1 = technické zařízení v poloze 1, 2 = technické zařízení v poloze 2). Trysky pro oblast zad se nacházejí na straně technické instalace.

Další možnosti a příslušenství vyberte v objednávkovém formuláři (viz výklopná strana vpravo)

Technické zařízení v poloze 1

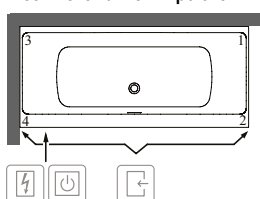

Technické zařízení v poloze 2

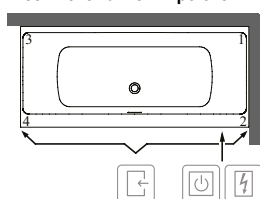

- Přístup přes
- Spínací skříňka
- Ovládání na okraji vany

Symbol "○" znamená: tato varianta je možná

XX = dosadte kód barvy

Další informace o barvách jsou uvedeny na stránce na začátku kapitoly.

Další informace o hydromasážních systémech naleznete na straně 582.

SUBWAY 3.0 (Obdélníkové 1800 x 800) Quarryl®

€ bez DPH

- Tvar opěrada:** Symetrické provedení (stejná opěrada)
- Součást dodávky:** Vhodný odtok a přeпад se dodává jako standard. Kryt výpusti je sladěný s barvou vany.
Přeпад je pochromovaný.
Včetně noh (samolepicích), nastavitelné od 130 do 180 mm
- Není součástí dodávky:** Přeпад Black Matt, Stone White, bílá Alpin
Toto volitelné vybavení je bez krytu výpusti.
- Technické informace:** Upozornění: Za přeпаdem není místo pro otvor pro baterii.
Otvory pro armaturu mohou být vlevo a vpravo od přeпаdu
- Vhodná sanitární keramika:** Subway 3.0
- Vhodný nábytkový program:** Subway 3.0

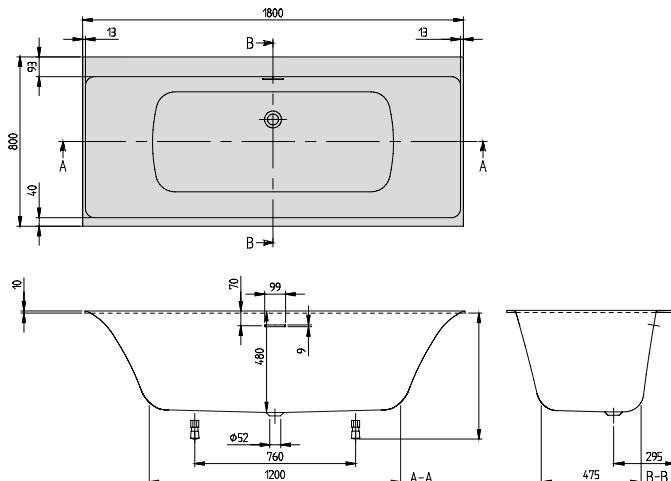

VANY

h = Montážní výška (až k okraji)	
Vana	610 - 660
Hydromasážní systém	645 - 680
Profibox 2.0 bez systému	625 - 625

Objednací číslo	Popis	Rozměry d x š	Rozměry dna d x š	Hloubka	Obsah (l) vč. 1 osoby	Váha kg	01	RW	kus/pal.
UBQ 180 SBW 2DV-XX	Subway 3.0	1800 x 800	1200 x 475	480	219	43,2	1.833,-	2.139,-	8

Příslušenství k vanám:

Objednací číslo	Popis	Cena
U90170061	Madla, 1 pár = 2 madla, pochromováno	324,-
U906100XX	Multifunkční podhlavník, pěnová hmota, 240 x 150 x 50 mm	130,-
U909580RW	Přeпад, Stone White	21,-
U90958033	Přeпад, Black Matt	21,-
U90958001	Přeпад, bílá alpin	21,-

Namontované volitelné příslušenství k vanám viz:

Objednávkový formulář viz výklopná strana vpravo	pouze vana	Airpools		Hydropools		Combipools		Special Combipool
		AE	AC	HE	HC	CE	CC	AP
Profibox 2.0, do výklenku	1.148,-	○	○	-	-	-	-	-

Masážní systémy

Objednací číslo	Popis	Airpools		Hydropools		Combipools		Special Combipool
		AE	AC	HE	HC	CE	CC	AP
U__ 180 SBW 2A ½ V 01	Cena za hydromasážní systém včetně vany	4.490,-	5.103,-	4.624,-	6.757,-	6.090,-	8.222,-	13.824,-
U__ 180 SBW 2A ½ V RW	Cena za hydromasážní systém včetně vany	4.796,-	5.409,-	4.930,-	7.063,-	6.396,-	8.528,-	14.130,-

U těchto hydromasážních systémů přesahuje technické zařízení obrys vany:

Technické zařízení v poloze 1	Stěna 1-3	AE	AC	HE	HC	CE	CC	AP
Technické zařízení v poloze 1	Stěna 1-3	-	-	-	-	-	-	+5
Technické zařízení v poloze 2	Stěna 1-3	-	-	-	-	-	-	+5

Za __ v čísle výrobku dosadíte kód hydromasážního systému.

½ v čísle výrobku nahradíte požadovaným umístěním technického zařízení (1 = technické zařízení v poloze 1, 2 = technické zařízení v poloze 2). Trysky pro oblast zad se nacházejí na straně technické instalace.

Další možnosti a příslušenství vyberte v objednávkovém formuláři (viz výklopná strana vpravo)

Technické zařízení v poloze 1

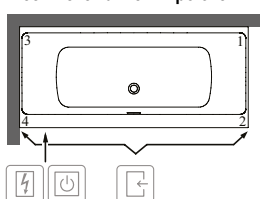

Technické zařízení v poloze 2

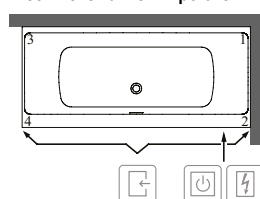

- Přístup přes
- Spínací skříňka
- Ovládání na okraji vany

Symbol "○" znamená: tato varianta je možná

XX = dosadíte kód barvy

Další informace o barvách jsou uvedeny na stránce na začátku kapitoly.

Další informace o hydromasážních systémech naleznete na straně 582.

SUBWAY 3.0 se SilentFlow (Obdélníkové 1800 x 800) Quarryl®

€ bez DPH

- Tvar opěradla:** Symetrické provedení (stejná opěradla)
- Součást dodávky:** Vhodný odtok a přepad se dodává jako standard. Kryt výpusti je sladěný s barvou vany.
Přepad je pochromovaný.
Včetně noh (samolepicích), nastavitelné od 130 do 180 mm
Tiché napouštění "SilentFlow" ve dně vany. Tiché napouštění nelze objednat dodatečně!
- Není součástí dodávky:** Přepad Black Matt, Stone White, bílá Alpin
Toto volitelné vybavení je bez krytu výpusti.
- Technické informace:** Upozornění: Za přepadem není místo pro otvor pro baterii.
Otvory pro armaturu mohou být vlevo a vpravo od přepadu
- Vhodná sanitární keramika:** Subway 3.0
- Vhodný nábytkový program:** Subway 3.0

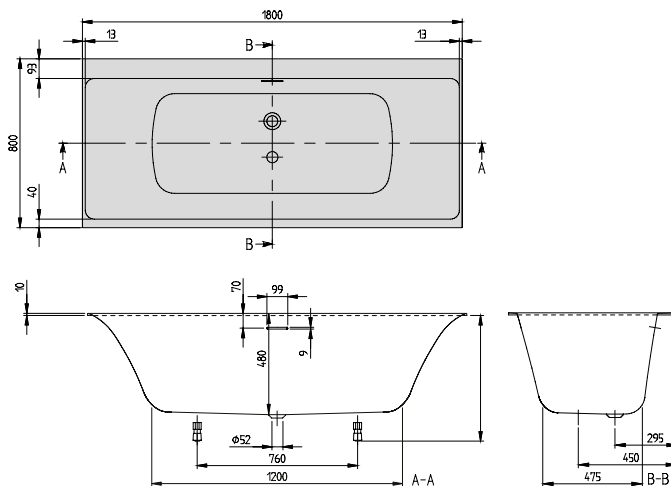

Quarryl®

h = Montážní výška (až k okrajům)	
Vana	610 - 660
Hydromasážní systém	645 - 680
Profibox 2.0 bez systému	625 - 625

Objednací číslo	Popis	Rozměry d x š	Rozměry dna d x š	Hloubka	Obsah (l) vč. 1 osoby	Váha kg	01	RW	kus/pal.
UBQ 180 SBW 2TDV-XX	Subway 3.0, vč. napouštění vany SilentFlow	1800 x 800	1200 x 475	480	219	43,2	2.274,-	2.582,-	8

Příslušenství k vanám:

Objednací číslo	Popis	Cena
UCCON0963	Přerušení potrubí (speciální zařízení proti zpětnému toku), vč. přípojek	332,-
U90170061	Madla, 1 pár = 2 madla, pochromováno	324,-
U906100XX	Multifunkční podhlavník, pěnová hmota, 240 x 150 x 50 mm	130,-
U909580RW	Přepad, Stone White	21,-
U90958033	Přepad, Black Matt	21,-
U90958001	Přepad, bílá alpin	21,-

Namontované volitelné příslušenství k vanám viz:

Objednávkový formulář viz výklopná strana vpravo

Objednací číslo	Cena	pouze vana	Airpools		Hydropools		Combipools		Special Combipool
			AE	AC	HE	HC	CE	CC	AP
Profibox 2.0, do výklenku	1.148,-	○	○	○	-	-	-	-	-

Masážní systémy		Airpools		Hydropools		Combipools		Special Combipool
Objednací číslo	Popis	AE	AC	HE	HC	CE	CC	AP
U__ 180 SBW 2B ½ V 01	Cena za hydromasážní systém včetně vany, vč. SilentFlow	5.342,-	5.955,-	5.476,-	7.609,-	6.942,-	9.074,-	14.676,-
U__ 180 SBW 2B ½ V RW	Cena za hydromasážní systém včetně vany, vč. SilentFlow	5.650,-	6.263,-	5.784,-	7.917,-	7.250,-	9.382,-	14.984,-

U těchto hydromasážních systémů přesahuje technické zařízení obrys vany:

Technické zařízení v poloze 1	Stěna 1-3	AE	AC	HE	HC	CE	CC	AP
Technické zařízení v poloze 1	Stěna 1-3	-	-	-	-	-	-	+5
Technické zařízení v poloze 2	Stěna 1-3	-	-	-	-	-	-	+5

Za __ v čísle výrobku dosadíte kód hydromasážního systému.

½ v čísle výrobku nahradíte požadovaným umístěním technického zařízení (1 = technické zařízení v poloze 1, 2 = technické zařízení v poloze 2). Trysky pro oblast zad se nacházejí na straně technické instalace.

Další možnosti a příslušenství vyberte v objednávkovém formuláři (viz výklopná strana vpravo)

Technické zařízení v poloze 1

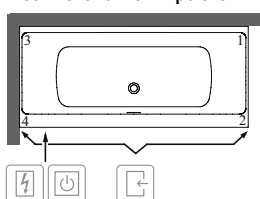

Technické zařízení v poloze 2

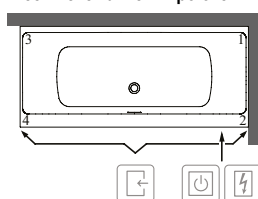

- Přístup přes
- Spínací skříňka
- Ovládání na okrajích vany

Symbol "○" znamená: tato varianta je možná

XX = dosadíte kód barvy

Další informace o barvách jsou uvedeny na stránce na začátku kapitoly.

Další informace o hydromasážních systémech naleznete na straně 582.

Theano Original Edition & Theano Curved Edition v matných barvách

€ bez DPH

Nevtíravá krása, nyní ještě stylovější

Villeroy & Boch představuje Theano v matné barvě Grey (3S), Stone White (RW), Almond (AL), Morning Green (R8) z nejkvalitnějšího Quarylu®.

Barevné vany se dnes stávají takřka nepostradatelnou součástí koupelen. A není divu. Volně stojící oválné vany Villeroy & Boch z řady Theano Original & Curved Editions se vyznačují puristickým tvarem a širokou zešíkmenou zářadovou částí. Matné barvy jejich stylovost ještě podtrhují - radost pohledět!

Vanu skvěle doplňuje inovativní vypouštěcí ventil se skrytou funkcí přeřadu ViFlow v barvě Black Matt. Dodáváme jej také v barvách Stone White, bílá, Morning Green, Almond a Chrome.

Volně stojící, puristicky elegantní a stabilní – to jsou charakteristické znaky oválných van Theano. Zhotovené jsou z Quarylu, materiálu, který je odolný proti poškrábání a nárazu a navíc příjemný na dotek. Těšit se můžete také na široké šířky na obou koncích vany, které umožňují užít si teplou koupel ve dvou. Tady vám bude prostě dobře.



Také vany Antheus s podnoží se dodávají v barvě Grey, Stone White, Almond & Morning Green, viz stránky 440-443.

THEANO Original Edition (verze do prostoru 1550 x 750) Quarryl®

€ bez DPH

Tvar opěradla:

Symetrické provedení (stejná opěradla)

Není součástí dodávky:

Ventil push-to-open bez funkce přepadu a ViFlow.

Technické informace:

Pozor: Podle DIN 1986-100 je kvůli ochraně budov před vyplavením odpadní vodou nebo přetečením třeba instalovat podlahovou vpust, pokud je vana instalována bez přepadu. Při instalaci ViFlow není podlahová vpust třeba.

Odpad je nutno zapustit do podlahy koupelny, viz strana 579-580.

Quarryl®

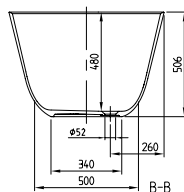
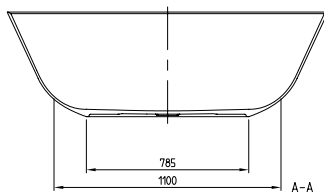
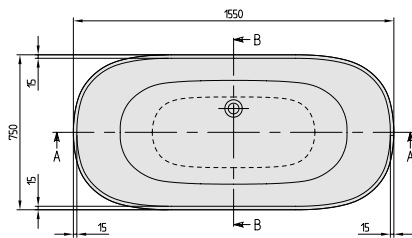

Objednací číslo	Popis	Rozměry d x š	Rozměry dna d x š	Hloubka	Obsah (l) vč. 1 osoby	Váha kg	01	RW, R8, AL, 3S	kus/pal.
UBQ 155 ANH 7F200V-XX	Theano, verze do prostoru, Original Edition	1550 x 750	1100 x 500	480	173	50	4.760,-	5.276,-	1

Příslušenství k vanám:

Objednací číslo	Popis	Cena
U906100XX	Multifunkční podhlavník, pěnová hmota, 240 x 150 x 50 mm	130,-
U90953061	ViFlow, Odtoková a přepadová souprava pro vany bez viditelného přepadového otvoru, chromováno	494,-
U90953001	ViFlow, Odtoková a přepadová souprava pro vany bez viditelného přepadového otvoru, bílá alpin	494,-
U909530RW	ViFlow, Odtoková a přepadová souprava pro vany bez viditelného přepadového otvoru, Stone White	494,-
U909530AL	ViFlow, Odtoková a přepadová souprava pro vany bez viditelného přepadového otvoru, Almond (NOVINKA)	494,-
U909530R8	ViFlow, Odtoková a přepadová souprava pro vany bez viditelného přepadového otvoru, Morning Green	494,-
U9095303S	ViFlow, Odtoková a přepadová souprava pro vany bez viditelného přepadového otvoru, Grey	494,-
U90952061	Ventil Push-to-open nemá funkci přepadu (kryt výpusti White & Chrome), chromováno	142,-
U90952001	Ventil Push-to-open nemá funkci přepadu, bílá alpin	142,-
U909520RW	Ventil Push-to-open nemá funkci přepadu, Stone White	142,-
U909520AL	Ventil Push-to-open nemá funkci přepadu, Almond (NOVINKA)	142,-
U909520R8	Ventil Push-to-open nemá funkci přepadu, Morning Green	142,-
U9095203S	Ventil Push-to-open nemá funkci přepadu, Grey	142,-

XX = dosaďte kód barvy

Další informace o barvách jsou uvedeny na stránce na začátku kapitoly.

Další informace o hydromasážních systémech naleznete na straně 582.

THEANO Original Edition (verze do prostoru 1550 x 750) Quarryl®, Colour on Demand

€ bez DPH

Tvar opěradyla:

Symetrické provedení (stejná opěradyla)

Není součástí dodávky:

Ventil push-to-open bez funkce přepadu a ViFlow.

Technické informace:

Pozor: Podle DIN 1986-100 je kvůli ochraně budov před vyplavením odpadní vodou nebo přetečením třeba instalovat podlahovou vpust, pokud je vana instalována bez přepadu. Při instalaci ViFlow není podlahová vpust třeba.

Odpad je nutno zapustit do podlahy koupelny, viz strana 579-580.

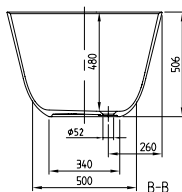
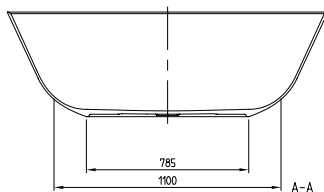
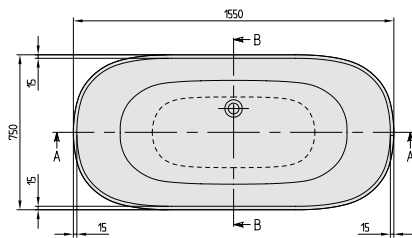

Quarryl®

VANY

Objednací číslo	Popis	Rozměry d x š	Rozměry dna d x š	Hloubka	Obsah (l) vč. 1 osoby	Váha kg	01	RW	kus/pal.
UBQ 155 ANH 7F2BCV-XX	Theano, verze do prostoru, Colour on Demand (Quarryl®), Original Edition	1550 x 750	1100 x 500	480	173	50	5.598,-	6.113,-	1

Příslušenství k vanám:

Objednací číslo	Popis	Cena
U906100XX	Multifunkční podhlavník, pěnová hmota, 240 x 150 x 50 mm	130,-
U90953061	ViFlow, Odtoková a přepadová souprava pro vany bez viditelného přepadového otvoru, pochromováno	494,-
U90953001	ViFlow, Odtoková a přepadová souprava pro vany bez viditelného přepadového otvoru, bílá alpin	494,-
U909530RW	ViFlow, Odtoková a přepadová souprava pro vany bez viditelného přepadového otvoru, Stone White	494,-
U909530AL	ViFlow, Odtoková a přepadová souprava pro vany bez viditelného přepadového otvoru, Almond (NOVINKA)	494,-
U909530R8	ViFlow, Odtoková a přepadová souprava pro vany bez viditelného přepadového otvoru, Morning Green	494,-
U9095303S	ViFlow, Odtoková a přepadová souprava pro vany bez viditelného přepadového otvoru, Grey	494,-
U90952061	Ventil Push-to-open nemá funkci přepadu (kryt výpusti White & Chrome), pochromováno	142,-
U90952001	Ventil Push-to-open nemá funkci přepadu, bílá alpin	142,-
U909520RW	Ventil Push-to-open nemá funkci přepadu, Stone White	142,-
U909520AL	Ventil Push-to-open nemá funkci přepadu, Almond (NOVINKA)	142,-
U909520R8	Ventil Push-to-open nemá funkci přepadu, Morning Green	142,-
U9095203S	Ventil Push-to-open nemá funkci přepadu, Grey	142,-

Zakázková výroba provedení Colour on Demand: doba výroby 3 týdny. Pro vyřízení vaší objednávky použijte prosím vždy objednávkový formulář za kapitolou Vany na straně 575-576.

XX = dosaďte kód barvy

Další informace o barvách jsou uvedeny na stránce na začátku kapitoly.

Další informace o hydromasážních systémech naleznete na straně 582.

THEANO Original Edition (verze do prostoru 1750 x 800) Quarryl®

€ bez DPH

Tvar opěradla:

Symetrické provedení (stejná opěradla)

Není součástí dodávky:

Ventil push-to-open bez funkce přepadu a ViFlow.

Technické informace:

Pozor: Podle DIN 1986-100 je kvůli ochraně budov před vyplavením odpadní vodou nebo přetečením třeba instalovat podlahovou vpust, pokud je vana instalována bez přepadu. Při instalaci ViFlow není podlahová vpust třeba.

Odpad je nutno zapustit do podlahy koupelny, viz strana 579-580.

Quarryl®

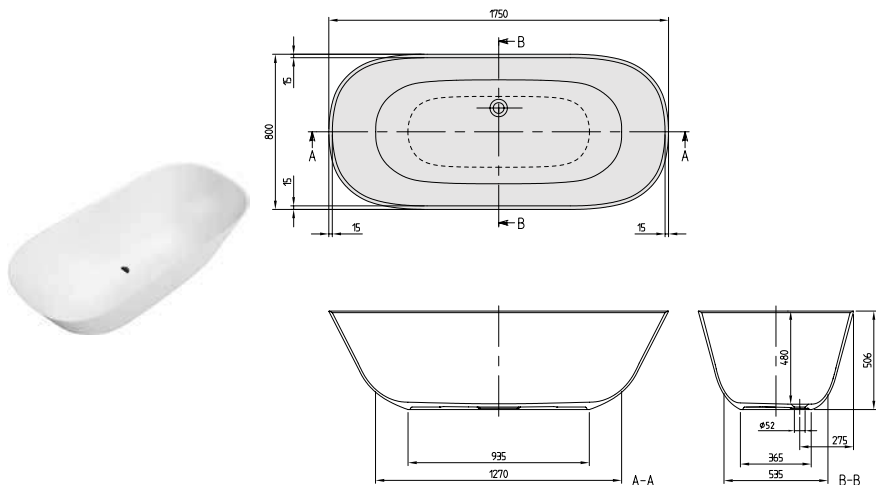

Objednací číslo	Popis	Rozměry d x š	Rozměry dna d x š	Hloubka	Obsah (l) vč. 1 osoby	Váha kg	01	RW, R8, AL, 3S	kus/pal.
UBQ 175 ANH 7F200V-XX	Theano, verze do prostoru, Original Edition	1750 x 800	1270 x 535	480	237	58,5	5.388,-	5.906,-	1

Příslušenství k vanám:

Objednací číslo	Popis	Cena
U906100XX	Multifunkční podhlavník, pěnová hmota, 240 x 150 x 50 mm	130,-
U90953061	ViFlow, Odtoková a přepadová souprava pro vany bez viditelného přepadového otvoru, chromováno	494,-
U90953001	ViFlow, Odtoková a přepadová souprava pro vany bez viditelného přepadového otvoru, bílá alpin	494,-
U909530RW	ViFlow, Odtoková a přepadová souprava pro vany bez viditelného přepadového otvoru, Stone White	494,-
U909530AL	ViFlow, Odtoková a přepadová souprava pro vany bez viditelného přepadového otvoru, Almond (NOVINKA)	494,-
U909530R8	ViFlow, Odtoková a přepadová souprava pro vany bez viditelného přepadového otvoru, Morning Green	494,-
U9095303S	ViFlow, Odtoková a přepadová souprava pro vany bez viditelného přepadového otvoru, Grey	494,-
U90952061	Ventil Push-to-open nemá funkci přepadu (kryt výpusti White & Chrome), chromováno	142,-
U90952001	Ventil Push-to-open nemá funkci přepadu, bílá alpin	142,-
U909520RW	Ventil Push-to-open nemá funkci přepadu, Stone White	142,-
U909520AL	Ventil Push-to-open nemá funkci přepadu, Almond (NOVINKA)	142,-
U909520R8	Ventil Push-to-open nemá funkci přepadu, Morning Green	142,-
U9095203S	Ventil Push-to-open nemá funkci přepadu, Grey	142,-

XX = dosaďte kód barvy

Další informace o barvách jsou uvedeny na stránce na začátku kapitoly.

Další informace o hydromasážních systémech naleznete na straně 582.

THEANO Original Edition (verze do prostoru 1750 x 800) Quarryl®, Colour on Demand

€ bez DPH

Tvar opěrada:

Symetrické provedení (stejná opěrada)

Není součástí dodávky:

Ventil push-to-open bez funkce přepadu a ViFlow.

Technické informace:

Pozor: Podle DIN 1986-100 je kvůli ochraně budov před vyplavením odpadní vodou nebo přetečením třeba instalovat podlahovou vpust, pokud je vana instalována bez přepadu. Při instalaci ViFlow není podlahová vpust třeba.

Odpad je nutno zapustit do podlahy koupelny, viz strana 579-580.

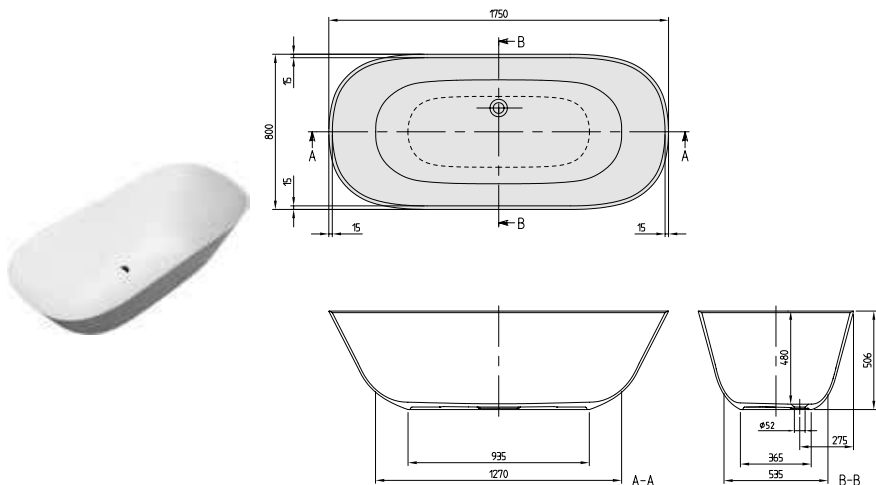

Quaryl®

Objednací číslo	Popis	Rozměry d x š	Rozměry dna d x š	Hloubka	Obsah (l) vč. 1 osoby	Váha kg	01	RW	kus/pal.
UBQ 175 ANH 7F2BCV-XX	Theano, verze do prostoru, Colour on Demand (Quaryl®), Original Edition	1750 x 800	1270 x 535	480	273	58,5	6.229,-	6.744,-	1

Příslušenství k vanám:

Objednací číslo	Popis	Cena
U906100XX	Multifunkční podhlavník, pěnová hmota, 240 x 150 x 50 mm	130,-
U90953061	ViFlow, Odtoková a přepadová souprava pro vany bez viditelného přepadového otvoru, pochromováno	494,-
U90953001	ViFlow, Odtoková a přepadová souprava pro vany bez viditelného přepadového otvoru, bílá alpin	494,-
U909530RW	ViFlow, Odtoková a přepadová souprava pro vany bez viditelného přepadového otvoru, Stone White	494,-
U909530AL	ViFlow, Odtoková a přepadová souprava pro vany bez viditelného přepadového otvoru, Almond (NOVINKA)	494,-
U909530R8	ViFlow, Odtoková a přepadová souprava pro vany bez viditelného přepadového otvoru, Morning Green	494,-
U9095303S	ViFlow, Odtoková a přepadová souprava pro vany bez viditelného přepadového otvoru, Grey	494,-
U90952061	Ventil Push-to-open nemá funkci přepadu (kryt výpusti White & Chrome), pochromováno	142,-
U90952001	Ventil Push-to-open nemá funkci přepadu, bílá alpin	142,-
U909520RW	Ventil Push-to-open nemá funkci přepadu, Stone White	142,-
U909520AL	Ventil Push-to-open nemá funkci přepadu, Almond (NOVINKA)	142,-
U909520R8	Ventil Push-to-open nemá funkci přepadu, Morning Green	142,-
U9095203S	Ventil Push-to-open nemá funkci přepadu, Grey	142,-

Zakázková výroba provedení Colour on Demand: doba výroby 3 týdny. Pro vyřízení vaší objednávky použijte prosím vždy objednávkový formulář za kapitolou Vany na straně 575-576.

THEANO Curved Edition (verze do prostoru 1700 x 750) Quarryl®

€ bez DPH

Tvar opěradla:

Asymetrické provedení (nestejná opěradla)

Není součástí dodávky:

Ventil push-to-open bez funkce přepadu a ViFlow.

Technické informace:

Pozor: Podle DIN 1986-100 je kvůli ochraně budov před vyplavením odpadní vodou nebo přetečením třeba instalovat podlahovou vpust, pokud je vana instalována bez přepadu. Při instalaci ViFlow není podlahová vpust třeba.

Odpad je nutno zapustit do podlahy koupelny, viz strana 579-580.

VANY

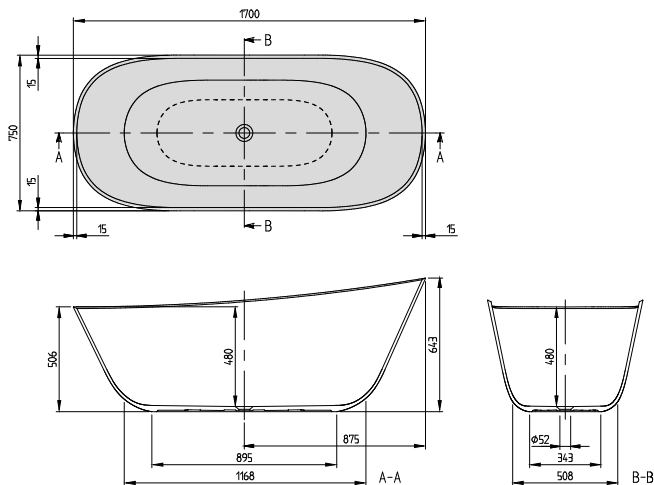

Quaryl®

h = Montážní výška (až k okraji)	
Vana	643 - 643

Objednací číslo	Popis	Rozměry d x š	Rozměry dna d x š	Hloubka	Obsah (l) vč. 1 osoby	Váha kg	01	RW, R8, AL, 3S	kus/pal.
UBQ 170 ANH 7F200V XX	Theano, verze do prostoru, bez spoje mezi vanou a panelem, Curved Edition	1700 x 750	1168 x 508	480	202	62	5.388,-	5.906,-	1

Příslušenství k vanám:

Objednací číslo	Popis	Cena
U906100XX	Multifunkční podhlavník, pěnová hmota, 240 x 150 x 50 mm	130,-
U90953061	ViFlow, Odtoková a přepadová souprava pro vany bez viditelného přepadového otvoru, chromováno	494,-
U90953001	ViFlow, Odtoková a přepadová souprava pro vany bez viditelného přepadového otvoru, bílá alpin	494,-
U909530RW	ViFlow, Odtoková a přepadová souprava pro vany bez viditelného přepadového otvoru, Stone White	494,-
U909530AL	ViFlow, Odtoková a přepadová souprava pro vany bez viditelného přepadového otvoru, Almond (NOVINKA)	494,-
U909530R8	ViFlow, Odtoková a přepadová souprava pro vany bez viditelného přepadového otvoru, Morning Green	494,-
U9095303S	ViFlow, Odtoková a přepadová souprava pro vany bez viditelného přepadového otvoru, Grey	494,-
U90952061	Ventil Push-to-open nemá funkci přepadu (kryt výpusti White & Chrome), chromováno	142,-
U90952001	Ventil Push-to-open nemá funkci přepadu, bílá alpin	142,-
U909520RW	Ventil Push-to-open nemá funkci přepadu, Stone White	142,-
U909520AL	Ventil Push-to-open nemá funkci přepadu, Almond (NOVINKA)	142,-
U909520R8	Ventil Push-to-open nemá funkci přepadu, Morning Green	142,-
U9095203S	Ventil Push-to-open nemá funkci přepadu, Grey	142,-

XX = dosaďte kód barvy

Další informace o barvách jsou uvedeny na stránce na začátku kapitoly.

Další informace o hydromasážních systémech naleznete na straně 582.

THEANO Curved Edition se SilentFlow (verze do prostoru 1700 x 750) Quarry!®

€ bez DPH

Tvar opěradyla:

Asymetrické provedení (něstejná opěradyla)

Součást dodávky:

Tiché napouštění "SilentFlow" ve dně vany. Tiché napouštění nelze objednat dodatečně!

Není součástí dodávky:

Ventil push-to-open bez funkce přepadu a ViFlow.

Technické informace:

Pozor: Podle DIN 1986-100 je kvůli ochraně budov před vyplavením odpadní vodou nebo přetečením třeba instalovat podlahovou vpust, pokud je vana instalována bez přepadu. Při instalaci ViFlow není podlahová vpust třeba.

Odpad je nutno zapustit do podlahy koupelny, viz strana 579-580.

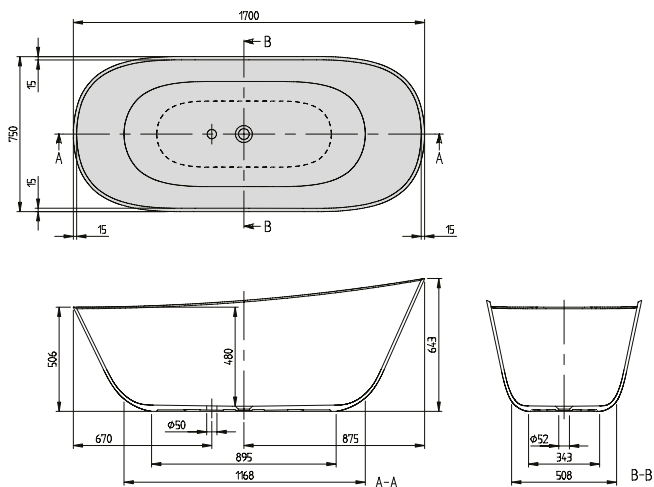

Quarry!®

VANY

h = Montážní výška (až k okraji)	
Vana	643 - 643

Objednací číslo	Popis	Rozměry d x š	Rozměry dna d x š	Hloubka	Obsah (l) vč. 1 osoby	Váha kg	01	RW, R8, AL, 3S	kus/pal.
UBQ 170 ANH 7F200TV XX	Theano, verze do prostoru, bez spoje mezi vanou a panelem, vč. napouštění vany SilentFlow, Curved Edition	1700 x 750	1168 x 508	480	202	62	5.830,-	6.349,-	1

Příslušenství k vanám:

Objednací číslo	Popis	Cena
U906100XX	Multifunkční podhlavník, pěnová hmota, 240 x 150 x 50 mm	130,-
U90953061	ViFlow, Odtoková a přepadová souprava pro vany bez viditelného přepadového otvoru, chromováno	494,-
U90953001	ViFlow, Odtoková a přepadová souprava pro vany bez viditelného přepadového otvoru, bílá alpin	494,-
U909530RW	ViFlow, Odtoková a přepadová souprava pro vany bez viditelného přepadového otvoru, Stone White	494,-
U909530AL	ViFlow, Odtoková a přepadová souprava pro vany bez viditelného přepadového otvoru, Almond (NOVINKA)	494,-
U909530R8	ViFlow, Odtoková a přepadová souprava pro vany bez viditelného přepadového otvoru, Morning Green	494,-
U9095303S	ViFlow, Odtoková a přepadová souprava pro vany bez viditelného přepadového otvoru, Grey	494,-
U90952061	Ventil Push-to-open nemá funkci přepadu (kryt výpusti White & Chrome), chromováno	142,-
U90952001	Ventil Push-to-open nemá funkci přepadu, bílá alpin	142,-
U909520RW	Ventil Push-to-open nemá funkci přepadu, Stone White	142,-
U909520AL	Ventil Push-to-open nemá funkci přepadu, Almond (NOVINKA)	142,-
U909520R8	Ventil Push-to-open nemá funkci přepadu, Morning Green	142,-
U9095203S	Ventil Push-to-open nemá funkci přepadu, Grey	142,-

XX = dosadte kód barvy

Další informace o barvách jsou uvedeny na stránce na začátku kapitoly.

Další informace o hydromasážních systémech naleznete na straně 582.

THEANO Curved Edition (verze do prostoru 1700 x 750) Quarry¹, Colour on Demand

€ bez DPH

Tvar opěradla:

Asymetrické provedení (nestejná opěradla)

Není součástí dodávky:

Ventil push-to-open bez funkce přepadu a ViFlow.

Technické informace:

Pozor: Podle DIN 1986-100 je kvůli ochraně budov před vyplavením odpadní vodou nebo přetečením třeba instalovat podlahovou vpust, pokud je vana instalována bez přepadu. Při instalaci ViFlow není podlahová vpust třeba.

Odpad je nutno zapustit do podlahy koupelny, viz strana 579-580.

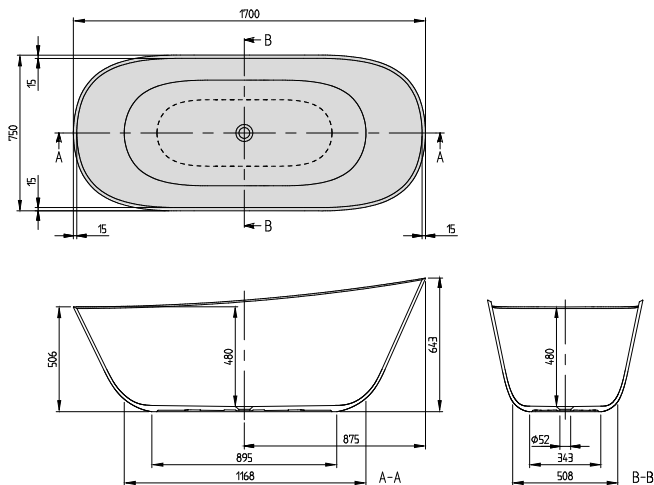

Quarry¹

h = Montážní výška (až k okraji)

Vana 643 - 643

Objednací číslo	Popis	Rozměry d x š	Rozměry dna d x š	Hloubka	Obsah (l) vč. 1 osoby	Váha kg	01	RW	kus/pal.
UBQ 170 ANH 7F2BCV XX	Theano, verze do prostoru, Colour on Demand (Quarry ¹), Curved Edition	1700 x 750	1168 x 508	480	202	62	6.229,-	6.744,-	1

Příslušenství k vanám:

Objednací číslo	Popis	Cena
U906100XX	Multifunkční podhlavník, pěnová hmota, 240 x 150 x 50 mm	130,-
U90953061	ViFlow, Odtoková a přepadová souprava pro vany bez viditelného přepadového otvoru, chromováno	494,-
U90953001	ViFlow, Odtoková a přepadová souprava pro vany bez viditelného přepadového otvoru, bílá alpin	494,-
U909530RW	ViFlow, Odtoková a přepadová souprava pro vany bez viditelného přepadového otvoru, Stone White	494,-
U909530AL	ViFlow, Odtoková a přepadová souprava pro vany bez viditelného přepadového otvoru, Almond (NOVINKA)	494,-
U909530R8	ViFlow, Odtoková a přepadová souprava pro vany bez viditelného přepadového otvoru, Morning Green	494,-
U9095303S	ViFlow, Odtoková a přepadová souprava pro vany bez viditelného přepadového otvoru, Grey	494,-
U90952061	Ventil Push-to-open nemá funkci přepadu (kryt výpusti White & Chrome), chromováno	142,-
U90952001	Ventil Push-to-open nemá funkci přepadu, bílá alpin	142,-
U909520RW	Ventil Push-to-open nemá funkci přepadu, Stone White	142,-
U909520AL	Ventil Push-to-open nemá funkci přepadu, Almond (NOVINKA)	142,-
U909520R8	Ventil Push-to-open nemá funkci přepadu, Morning Green	142,-
U9095203S	Ventil Push-to-open nemá funkci přepadu, Grey	142,-

Zakázková výroba provedení Colour on Demand: doba výroby 3 týdny. Pro vyřízení vaší objednávky použijte prosím vždy objednávkový formulář za kapitolou Vany na straně 575-576.

XX = dosaďte kód barvy

Další informace o barvách jsou uvedeny na stránce na začátku kapitoly.

Další informace o hydromasážních systémech naleznete na straně 582.

THEANO Curved Edition se SilentFlow (verze do prostoru 1700 x 750) Quarry!®, Colour on Demand

€ bez DPH

Tvar opěradyla:

Asymetrické provedení (něstejná opěradyla)

Součást dodávky:

Tiché napouštění "SilentFlow" ve dně vany. Tiché napouštění nelze objednat dodatečně!

Není součástí dodávky:

Ventil push-to-open bez funkce přepadu a ViFlow.

Technické informace:

Pozor: Podle DIN 1986-100 je kvůli ochraně budov před vyplavením odpadní vodou nebo přetečením třeba instalovat podlahovou vpust, pokud je vana instalována bez přepadu. Při instalaci ViFlow není podlahová vpust třeba.

Odpad je nutno zapustit do podlahy koupelny, viz strana 579-580.

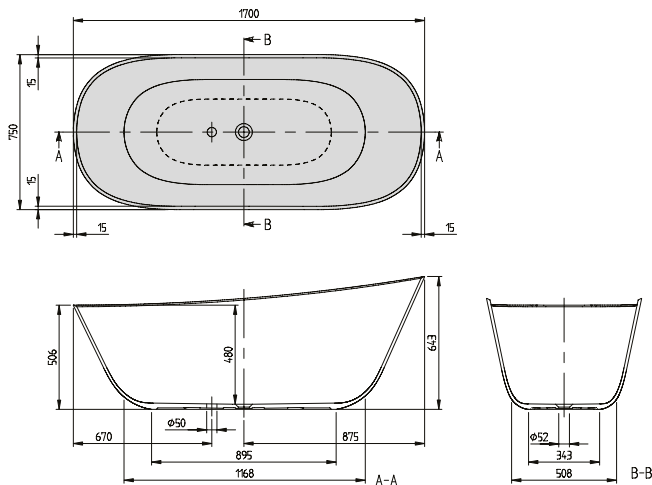

Quarry!®

VANY

h = Montážní výška (až k okraji)	
Vana	643 - 643

Objednací číslo	Popis	Rozměry d x š	Rozměry dna d x š	Hloubka	Obsah (l) vč. 1 osoby	Váha kg	01	RW	kus/pal.
UBQ 170 ANH 7F2BCTV XX	Theano, verze do prostoru, Colour on Demand (Quarry!®), vč. napouštění vany SilentFlow, Curved Edition	1700 x 750	1168 x 508	480	202	62	6.671,-	7.187,-	1

Příslušenství k vanám:

Objednací číslo	Popis	Cena
U906100XX	Multifunkční podhlavník, pěnová hmota, 240 x 150 x 50 mm	130,-
U90953061	ViFlow, Odtoková a přepadová souprava pro vany bez viditelného přepadového otvoru, chromováno	494,-
U90953001	ViFlow, Odtoková a přepadová souprava pro vany bez viditelného přepadového otvoru, bílá alpin	494,-
U909530RW	ViFlow, Odtoková a přepadová souprava pro vany bez viditelného přepadového otvoru, Stone White	494,-
U909530AL	ViFlow, Odtoková a přepadová souprava pro vany bez viditelného přepadového otvoru, Almond (NOVINKA)	494,-
U909530R8	ViFlow, Odtoková a přepadová souprava pro vany bez viditelného přepadového otvoru, Morning Green	494,-
U9095303S	ViFlow, Odtoková a přepadová souprava pro vany bez viditelného přepadového otvoru, Grey	494,-
U90952061	Ventil Push-to-open nemá funkci přepadu (kryt výpusti White & Chrome), chromováno	142,-
U90952001	Ventil Push-to-open nemá funkci přepadu, bílá alpin	142,-
U909520RW	Ventil Push-to-open nemá funkci přepadu, Stone White	142,-
U909520AL	Ventil Push-to-open nemá funkci přepadu, Almond (NOVINKA)	142,-
U909520R8	Ventil Push-to-open nemá funkci přepadu, Morning Green	142,-
U9095203S	Ventil Push-to-open nemá funkci přepadu, Grey	142,-

Zakázková výroba provedení Colour on Demand: doba výroby 3 týdny. Pro vyřízení vaší objednávky použijte prosím vždy objednávkový formulář za kapitolou Vany na straně 575-576.

XX = dosaďte kód barvy

Další informace o barvách jsou uvedeny na stránce na začátku kapitoly.

Další informace o hydromasážních systémech naleznete na straně 582.

COLOUR ON DEMAND

€ bez DPH

VANY V PROVEDENÍ COLOUR ON DEMAND

PROPRACOVANÉ TVARY. VÝRAZNÉ BARVY.

Barvy probouzí emoce, vytváří příjemnou atmosféru a koupelně dodávají osobitost. Volně stojící koupací vany Villeroy & Boch se svou jedinečnou barevnou rozmanitostí se stanou ozdobou vaší koupelny.

Designová nej

- K dispozici pro celou řadu volně stojících i přisazených van
- Optimální komfort díky materiálům akrylát a Quaryl®
- Kvalitní povrchová úprava krycího panelu vany.
- Volně stojící vany umožňují umístění na oblíbené místo – třeba doprostřed místnosti nebo přímo k oknu
- Vyplňte prosím přesně objednávkový formulář a označte křížkem požadovanou barvu.

Barevné akcenty

- Volně stojící vany ve vzhledu Bicolour
- Mnohokrát oceněný design nabízí zcela nové spektrum možných řešení
- K dodání v barvách barevné koncepce Gesy Hansenové, inspirované ročními obdobími v Paříži
- K dodání také v barvách ze systému: RAL, Pantone a Sikkens (vyjma metalických barev)
- Odolné vůči UV záření



Vzhledem k různým materiálům mohou mezi obrázky a výrobky existovat barevné rozdíly.

OBJEDNÁVKOVÝ FORMULÁŘ PRO VANY COLOUR ON DEMAND

€ bez DPH

Číslo objednávky - velkoobchodník:

Jméno:

Kontaktní osoba:

PSČ, město:

Ulice:

Telefon:

Podpis:

Proveďte následující dva kroky:**Krok 1: Vana**

Vyberte zvolenou vanu Villeroy & Boch (označte křížkem):

Objednáací číslo	Popis	strana	01	RW
<input type="checkbox"/> UBQ 170 TAO 7F2BCV-XX	Antao, verze do prostoru, Colour on Demand (Quarry®), bez spoje mezi vanou a panelem	437	6.229,-	6.744,-
<input type="checkbox"/> UBQ 170 TAO 7TF2BCV XX	Antao, verze do prostoru, Colour on Demand (Quarry®), bez spoje mezi vanou a panelem, vč. napouštění vany SilentFlow	439	6.671,-	7.187,-
<input type="checkbox"/> UBQ 155 ANH 7F4BCV-XX	Antheus, verze do prostoru, Colour on Demand (Quarry®)	441	7.626,-	8.144,-
<input type="checkbox"/> UBQ 175 ANH 7F4BCV-XX	Antheus, verze do prostoru, Colour on Demand (Quarry®)	443	7.977,-	8.494,-
<input type="checkbox"/> UBQ 194 AVE 9W1BCV-XX	Aveo New Generation, verze do prostoru, bez spoje mezi vanou a panelem, Colour on Demand (Quarry®), vč. namontované výpusti a přepadu (pochromované)	465	9.305,-	9.821,-
<input type="checkbox"/> UBQ 194 AVE 9T1BCV-XX	Aveo New Generation, verze do prostoru, bez spoje mezi vanou a panelem, Colour on Demand (Quarry®), vč. namontované armatury Multiplex Trio (pochromované)	465	9.672,-	10.188,-
<input type="checkbox"/> UBA 180 COR 9CSBCVN-01	Collaro, pro přistavení ke stěně, Colour on Demand, bez spoje mezi vanou a panelem, Black Matt	478	4.684,-	
<input type="checkbox"/> UBA 180 COR 9CSBCVJ-01	Collaro, pro přistavení ke stěně, Colour on Demand, bez spoje mezi vanou a panelem, Gold	478	4.684,-	
<input type="checkbox"/> UBA 180 COR 9CSBCVD-01	Collaro, pro přistavení ke stěně, Colour on Demand, bez spoje mezi vanou a panelem, Chrome	478	4.333,-	
<input type="checkbox"/> UBA 180 COR 9CRBCVN-01	Collaro, pro přistavení ke stěně, rohová verze pravá, Colour on Demand, bez spoje mezi vanou a panelem, Black Matt	476	4.257,-	
<input type="checkbox"/> UBA 180 COR 9CRBCVJ-01	Collaro, pro přistavení ke stěně, rohová verze pravá, Colour on Demand (Quarry®), bez spoje mezi vanou a panelem, Gold	476	4.257,-	
<input type="checkbox"/> UBA 180 COR 9CRBCVD-01	Collaro, pro přistavení ke stěně, rohová verze pravá, Colour on Demand, bez spoje mezi vanou a panelem, Chrome	476	3.944,-	
<input type="checkbox"/> UBA 180 COR 9CLBCVN-01	Collaro, pro přistavení ke stěně, rohová verze levá, Colour on Demand, bez spoje mezi vanou a panelem, Black Matt	474	4.257,-	
<input type="checkbox"/> UBA 180 COR 9CLBCVJ-01	Collaro, pro přistavení ke stěně, rohová verze levá, Colour on Demand, bez spoje mezi vanou a panelem, Gold	474	4.257,-	
<input type="checkbox"/> UBA 180 COR 9CLBCVD-01	Collaro, pro přistavení ke stěně, rohová verze levá, Colour on Demand, bez spoje mezi vanou a panelem, Chrome	474	3.944,-	
<input type="checkbox"/> UBA 180 COR 9CSBCVP-01	Collaro, pro přistavení ke stěně, Colour on Demand, bez spoje mezi vanou a panelem, bílá Alpin	478	4.333,-	
<input type="checkbox"/> UBA 180 COR 9CRBCVP-01	Collaro, pro přistavení ke stěně, rohová verze pravá, Colour on Demand, bez spoje mezi vanou a panelem, bílá Alpin	476	3.944,-	
<input type="checkbox"/> UBA 180 COR 9CLBCVP-01	Collaro, pro přistavení ke stěně, rohová verze levá, Colour on Demand, bez spoje mezi vanou a panelem, bílá Alpin	474	3.944,-	
<input type="checkbox"/> UBQ 177 FIN 7A1BCV2 XX	Finion, verze do prostoru, bez spoje mezi vanou a panelem, Colour on Demand (Quarry®), vč. předem namontovaného ventilu Push-to-open a přepadu, Lištou Design, Chrome	486	7.891,-	8.409,-
<input type="checkbox"/> UBQ 177 FIN 7N1BCV2 XX	Finion, verze do prostoru, bez spoje mezi vanou a panelem, Colour on Demand (Quarry®), vč. předem namontovaného ventilu Push-to-open, přepadu a přítoku vody, Lištou Design, Chrome	486	8.286,-	8.799,-
<input type="checkbox"/> UBQ 177 FIN 7A1BCV1 XX	Finion, verze do prostoru, bez spoje mezi vanou a panelem, Colour on Demand (Quarry®), vč. předem namontovaného ventilu Push-to-open a přepadu, Lištou Design a funkcí Emotion, Chrome	486	8.872,-	9.389,-
<input type="checkbox"/> UBQ 177 FIN 7N1BCV1 XX	Finion, verze do prostoru, bez spoje mezi vanou a panelem, Colour on Demand (Quarry®), vč. předem namontovaného ventilu Push-to-open, přepadu a přítoku vody, Lištou Design a funkcí Emotion, Chrome	486	9.264,-	9.779,-
<input type="checkbox"/> UBQ 177 FIN 7A1BCV4 XX	Finion, verze do prostoru, bez spoje mezi vanou a panelem, Colour on Demand (Quarry®), vč. předem namontovaného ventilu Push-to-open a přepadu, Chrome	486	7.560,-	8.076,-
<input type="checkbox"/> UBQ 177 FIN 7N1BCV4 XX	Finion, verze do prostoru, bez spoje mezi vanou a panelem, Colour on Demand (Quarry®), vč. předem namontovaného ventilu Push-to-open, přepadu a přítoku vody, Chrome	486	7.952,-	8.469,-
<input type="checkbox"/> UBQ 177 FIN 7A1BCV3 XX	Finion, verze do prostoru, bez spoje mezi vanou a panelem, Colour on Demand (Quarry®), vč. předem namontovaného ventilu Push-to-open a přepadu, Funkcí Emotion, Chrome	486	8.540,-	9.054,-
<input type="checkbox"/> UBQ 177 FIN 7N1BCV3 XX	Finion, verze do prostoru, bez spoje mezi vanou a panelem, Colour on Demand (Quarry®), vč. předem namontovaného ventilu Push-to-open, přepadu a přítoku vody, Funkcí Emotion, Chrome	486	8.930,-	9.446,-
<input type="checkbox"/> UBQ 177 FIN 7A3BCV2 XX	Finion, verze do prostoru, bez spoje mezi vanou a panelem, Colour on Demand (Quarry®), vč. předem namontovaného ventilu Push-to-open a přepadu, Lištou Design, Gold	487	8.599,-	9.114,-
<input type="checkbox"/> UBQ 177 FIN 7N3BCV2 XX	Finion, verze do prostoru, bez spoje mezi vanou a panelem, Colour on Demand (Quarry®), vč. předem namontovaného ventilu Push-to-open, přepadu a přítoku vody, Lištou Design, Gold	487	8.989,-	9.506,-
<input type="checkbox"/> UBQ 177 FIN 7N3BCV3 XX	Finion, verze do prostoru, bez spoje mezi vanou a panelem, Colour on Demand (Quarry®), vč. předem namontovaného ventilu Push-to-open, přepadu a přítoku vody, Funkcí Emotion, Gold	487	9.602,-	10.118,-
<input type="checkbox"/> UBQ 177 FIN 7A3BCV3 XX	Finion, verze do prostoru, bez spoje mezi vanou a panelem, Colour on Demand (Quarry®), vč. předem namontovaného ventilu Push-to-open a přepadu, Funkcí Emotion, Gold	487	9.212,-	9.727,-
<input type="checkbox"/> UBQ 177 FIN 7N3BCV4 XX	Finion, verze do prostoru, bez spoje mezi vanou a panelem, Colour on Demand (Quarry®), vč. předem namontovaného ventilu Push-to-open, přepadu a přítoku vody, Gold	487	8.621,-	9.139,-
<input type="checkbox"/> UBQ 177 FIN 7A3BCV4 XX	Finion, verze do prostoru, bez spoje mezi vanou a panelem, Colour on Demand (Quarry®), vč. předem namontovaného ventilu Push-to-open a přepadu, Gold	487	8.232,-	8.747,-
<input type="checkbox"/> UBQ 177 FIN 7N3BCV1 XX	Finion, verze do prostoru, bez spoje mezi vanou a panelem, Colour on Demand (Quarry®), vč. předem namontovaného ventilu Push-to-open, přepadu a přítoku vody, Lištou Design a funkcí Emotion, Gold	487	9.969,-	10.486,-
<input type="checkbox"/> UBQ 177 FIN 7A3BCV1 XX	Finion, verze do prostoru, bez spoje mezi vanou a panelem, Colour on Demand (Quarry®), vč. předem namontovaného ventilu Push-to-open a přepadu, Lištou Design a funkcí Emotion, Gold	487	9.577,-	10.091,-
<input type="checkbox"/> UBQ 177 FIN 7N6BCV4 RW	Finion, verze do prostoru, bez spoje mezi vanou a panelem, Colour on Demand (Quarry®), vč. předem namontovaného ventilu Push-to-open, přepadu a přítoku vody, Stone White	490		8.469,-
<input type="checkbox"/> UBQ 177 FIN 7A6BCV4 RW	Finion, verze do prostoru, bez spoje mezi vanou a panelem, Colour on Demand (Quarry®), vč. předem namontovaného ventilu Push-to-open a přepadu, Stone White	490		8.076,-
<input type="checkbox"/> UBQ 177 FIN 7N6BCV3 RW	Finion, verze do prostoru, bez spoje mezi vanou a panelem, Colour on Demand (Quarry®), vč. předem namontovaného ventilu Push-to-open, přepadu a přítoku vody, Funkcí Emotion, Stone White	490		9.446,-
<input type="checkbox"/> UBQ 177 FIN 7A6BCV3 RW	Finion, verze do prostoru, bez spoje mezi vanou a panelem, Colour on Demand (Quarry®), vč. předem namontovaného ventilu Push-to-open a přepadu, Funkcí Emotion, Stone White	490		9.054,-
<input type="checkbox"/> UBQ 177 FIN 7N5BCV4 01	Finion, verze do prostoru, bez spoje mezi vanou a panelem, Colour on Demand (Quarry®), vč. předem namontovaného ventilu Push-to-open, přepadu a přítoku vody, White	489	7.952,-	
<input type="checkbox"/> UBQ 177 FIN 7A5BCV4 01	Finion, verze do prostoru, bez spoje mezi vanou a panelem, Colour on Demand (Quarry®), vč. předem namontovaného ventilu Push-to-open a přepadu, White	489	7.560,-	
<input type="checkbox"/> UBQ 177 FIN 7N5BCV3 01	Finion, verze do prostoru, bez spoje mezi vanou a panelem, Colour on Demand (Quarry®), vč. předem namontovaného ventilu Push-to-open, přepadu a přítoku vody, Funkcí Emotion, White	489	8.930,-	
<input type="checkbox"/> UBQ 177 FIN 7A5BCV3 01	Finion, verze do prostoru, bez spoje mezi vanou a panelem, Colour on Demand (Quarry®), vč. předem namontovaného ventilu Push-to-open a přepadu, Funkcí Emotion, White	489	8.540,-	
<input type="checkbox"/> UBQ 177 FIN 7N4BCV3 XX	Finion, verze do prostoru, bez spoje mezi vanou a panelem, Colour on Demand (Quarry®), vč. předem namontovaného ventilu Push-to-open, přepadu a přítoku vody, Funkcí Emotion, Black Matt	488	8.930,-	9.446,-
<input type="checkbox"/> UBQ 177 FIN 7A4BCV3 XX	Finion, verze do prostoru, bez spoje mezi vanou a panelem, Colour on Demand (Quarry®), vč. předem namontovaného ventilu Push-to-open a přepadu, Funkcí Emotion, Black Matt	488	8.540,-	9.054,-
<input type="checkbox"/> UBQ 177 FIN 7N4BCV4 XX	Finion, verze do prostoru, bez spoje mezi vanou a panelem, Colour on Demand (Quarry®), vč. předem namontovaného ventilu Push-to-open, přepadu a přítoku vody, Black Matt	488	7.952,-	8.469,-

OBJEDNÁVKOVÝ FORMULÁŘ PRO VANY COLOUR ON DEMAND

€ bez DPH

	Objednací číslo	Popis	strana	01	RW
<input type="checkbox"/>	UBQ 177 FIN 7A4BCV4 XX	Finion, verze do prostoru, bez spoje mezi vanou a panelem, Colour on Demand (Quaryl®), vč. předem namontovaného ventilu Push-to-open a přepadu, Black Matt	488	7.560,-	8.076,-
<input type="checkbox"/>	UBQ 177 FIN 7N4BCV1 XX	Finion, verze do prostoru, bez spoje mezi vanou a panelem, Colour on Demand (Quaryl®), vč. předem namontovaného ventilu Push-to-open, přepadu a přítoku vody, Lištou Design a funkcí Emotion, Black Matt	488	9.264,-	9.779,-
<input type="checkbox"/>	UBQ 177 FIN 7A4BCV1 XX	Finion, verze do prostoru, bez spoje mezi vanou a panelem, Colour on Demand (Quaryl®), vč. předem namontovaného ventilu Push-to-open a přepadu, Lištou Design a funkcí Emotion, Black Matt	488	8.872,-	9.389,-
<input type="checkbox"/>	UBQ 177 FIN 7N4BCV2 XX	Finion, verze do prostoru, bez spoje mezi vanou a panelem, Colour on Demand (Quaryl®), vč. předem namontovaného ventilu Push-to-open, přepadu a přítoku vody, Lištou Design, Black Matt	488	8.286,-	8.799,-
<input type="checkbox"/>	UBQ 177 FIN 7A4BCV2 XX	Finion, verze do prostoru, bez spoje mezi vanou a panelem, Colour on Demand (Quaryl®), vč. předem namontovaného ventilu Push-to-open a přepadu, Lištou Design, Black Matt	488	7.891,-	8.409,-
<input type="checkbox"/>	UBQ 180 HOM 7WBCV-XX	Hommage, Colour on Demand (Quaryl®)	492	6.739,-	6.739,-
<input type="checkbox"/>	UBA 170 LOF 9CLBCV-XX	Loop & Friends, pro přistavení ke stěně, rohová verze levá, bez spoje mezi vanou a panelem, Colour on Demand	518	3.485,-	3.934,-
<input type="checkbox"/>	UBA 170 LOF 9CRBCV-XX	Loop & Friends, pro přistavení ke stěně, rohová verze pravá, bez spoje mezi vanou a panelem, Colour on Demand	516	3.485,-	3.934,-
<input type="checkbox"/>	UBA 170 LOF 9CSBCV-XX	Loop & Friends, pro přistavení ke stěně, Colour on Demand, bez spoje mezi vanou a panelem	514	3.861,-	4.309,-
<input type="checkbox"/>	UBA 180 LOF 9CLBCV-XX	Loop & Friends, pro přistavení ke stěně, rohová verze levá, Colour on Demand, bez spoje mezi vanou a panelem	508	3.640,-	4.152,-
<input type="checkbox"/>	UBA 180 LOF 9CRBCV-XX	Loop & Friends, pro přistavení ke stěně, rohová verze pravá, Colour on Demand, bez spoje mezi vanou a panelem	510	3.640,-	4.152,-
<input type="checkbox"/>	UBA 180 LOF 9CSBCV-XX	Loop & Friends, pro přistavení ke stěně, Colour on Demand, bez spoje mezi vanou a panelem	512	4.016,-	4.528,-
<input type="checkbox"/>	UBA 180 LSF 9CLBCV-XX	Loop & Friends, pro přistavení ke stěně, rohová verze levá, Colour on Demand, bez spoje mezi vanou a panelem	499	3.640,-	
<input type="checkbox"/>	UBA 180 LSF 9CRBCV-XX	Loop & Friends, pro přistavení ke stěně, rohová verze pravá, Colour on Demand, bez spoje mezi vanou a panelem	501	3.640,-	
<input type="checkbox"/>	UBA 180 LSF 9CSBCV-XX	Loop & Friends, pro přistavení ke stěně, Colour on Demand, bez spoje mezi vanou a panelem	503	4.016,-	
<input type="checkbox"/>	UBQ 180 OBR 9CDBCV-XX	Oberon 2.0, pro přistavení ke stěně, vč. panelu (quarylového®) v barvě Colour on Demand	529	4.554,-	5.072,-
<input type="checkbox"/>	UBQ 180 OBN 9CLBCVD-XX	Oberon 2.1, pro přistavení ke stěně, rohová verze levá, Colour on Demand (Quaryl®), bez spoje mezi vanou a panelem	531	4.348,-	4.866,-
<input type="checkbox"/>	UBQ 180 OBN 9CRBCVD-XX	Oberon 2.1, pro přistavení ke stěně, rohová verze pravá, Colour on Demand (Quaryl®), bez spoje mezi vanou a panelem	533	4.348,-	4.866,-
<input type="checkbox"/>	UBQ 180 SQE 7PDBCX-XX	Squaro Edge 12, verze do prostoru, vč. panelu (quarylového®) v barvě Colour on Demand	553	5.593,-	6.107,-
<input type="checkbox"/>	UBQ 180 SQE 9W2BCV-XX	Squaro Edge 12, bez spoje mezi vanou a panelem, Colour on Demand (Quaryl®), vč. namontované výpusti a přepadu (pochromované), Excellence	555	6.516,-	7.033,-
<input type="checkbox"/>	UBQ 180 SQE 9T2BCV-XX	Squaro Edge 12, bez spoje mezi vanou a panelem, Colour on Demand (Quaryl®), panelem, vč. namontované výpusti a přepadu (pochromované) a napouštění přepadem, Excellence	555	6.888,-	7.403,-
<input type="checkbox"/>	UBQ 155 ANH 7F2BCV-XX	Theano, verze do prostoru, Colour on Demand (Quaryl®), Original Edition	567	5.598,-	6.113,-
<input type="checkbox"/>	UBQ 175 ANH 7F2BCV-XX	Theano, verze do prostoru, Colour on Demand (Quaryl®), Original Edition	569	6.229,-	6.744,-
<input type="checkbox"/>	UBQ 170 ANH 7F2BCV XX	Theano, verze do prostoru, Colour on Demand (Quaryl®), Curved Edition	572	6.229,-	6.744,-
<input type="checkbox"/>	UBQ 170 ANH 7F2BCTV XX	Theano, verze do prostoru, Colour on Demand (Quaryl®), vč. napouštění vany SilentFlow, Curved Edition	573	6.671,-	7.187,-

Barva vnitřku vany: (za XX dosadte kód barvy)

bílá Alpin (01)

RW (Stone White)

Krok 2: Výběr barvy Colour On Demand:

Vyberte zvolený obklad vany (označte prosím křížkem):

Barvy ladící s umyvadlem

BCS4 Deep Ocean	BCS6 Frozen	BSC7 Forest	BCW8 Rust	BCW9 Indian Summer	BCT0 Powder	BCT7 French Linen
<input type="checkbox"/>	<input type="checkbox"/>	<input type="checkbox"/>	<input type="checkbox"/>	<input type="checkbox"/>	<input type="checkbox"/>	<input type="checkbox"/>
BCT8 Coal Black	BCS8 Sage Green	BCS9 Bordeaux	BCI4 Graphite	BCAM Almond	BCR7 Pure Black	BCR8 Morning Green
<input type="checkbox"/>	<input type="checkbox"/>	<input type="checkbox"/>	<input type="checkbox"/>	<input type="checkbox"/>	<input type="checkbox"/>	<input type="checkbox"/>

Upozornění: Barvy Artis Colours jsou k dostání pouze v lesklém provedení.

Všimněte si prosím, že barvy nábytku Finion neodpovídají zcela barvám Artis. Přesto jsou barvy harmonicky sladěné a lze je kombinovat.

Individuální výběr barvy: (Vyplňte kód barvy u příslušného systému)

RAL

Sikkens

Pantone

Lesk barvy: Vyberte zvolený stupeň lesku (označte prosím křížkem). Ne pro barvy Artis!

Upozornění: Metalické barvy a perletové barvy RAL nejsou možné

Lesklá

Matná

Saténová

Vzhledem k různým materiálům mohou mezi obrázky a výrobky existovat barevné rozdíly.

Dispečink

Obchodní zastoupení ČR: BATH form s.r.o. / Phone: +420 601 102 681 / e-mail: info@bathform.cz

Obchodní zastoupení SK: Stanislav Menšík / Phone: +421 903 730 264 / mensik@mensik.sk

PŘÍSLUŠENSTVÍ K VANÁM

€ bez DPH

PROFIBOX, akrylátový obklad vany pro obdélníkové vany z materiálu akrylát a Quaryl®

- PROFIBOX rozšiřuje spektrum možností pro instalaci van a hydromasážních systémů.
- PROFIBOX je vhodný pro montáž do rohu i pro montáž do niky.
- PROFIBOX je dostupný pro tyto vany:
 - Architectura
 - Collaro
 - Oberon
 - Oberon 2.0
 - O.novo
 - Squaro Edge 12
 - Subway 3.0 (je možná pouze montáž do niky mezi dvěma stěnami)
 - další modely na vyžádání (pro všechny obdélníkové modely kromě modelu s délkou 2000 mm).
- PROFIBOX se dodává v barvách bílá Alpin (01).
- Obklad vany PROFIBOX 2.0 je pro všechny vhodné vany dodáván namontovaný
- Upozornění: Dodatečná montáž Profiboxu 2.0 není možná



Multifunkční poduška

- Materiál: kvalitní, měkká pěna
- voděodolný
- Velikost: 240 x 150 x 50 mm, hodí se ke všem vanám Villeroy & Boch
- lze použít i jako sedák nebo protiskluzovou podložku
- dodává se v barvách:



Bali (LK)



Peru (LL)



Anthracite (PA)

Objednací číslo	Popis	Cena
U906100LK	Multifunkční podhlavník, pěnová hmota, 240 x 150 x 50 mm, Bali	130,-
U906100LL	Multifunkční podhlavník, pěnová hmota, 240 x 150 x 50 mm, Peru	130,-
U906100PA	Multifunkční podhlavník, pěnová hmota, 240 x 150 x 50 mm, Anthracite	130,-

PŘÍSLUŠENSTVÍ K VANÁM

€ bez DPH

Madla

- vhodné pro vany z materiálu akrylát a Quaryl®
- materiál: mosaz
- dodává se v barvě:



Chromovaná (61)

PŘÍSLUŠENSTVÍ
K VANÁM

Objednací číslo	Popis	Cena
U90170061	Madla, 1 pár = 2 madla, pochromováno	324,-

PŘÍSLUŠENSTVÍ K VANÁM

€ bez DPH

ViFlow

Chytrá výpusť pro vany s funkcí přepadu

Popis funkce ViFlow

Otevřený vanový ventil

Ventil se otevírá stisknutím krytu ventilu a jeho následným pootočením. Voda proudí ventilem do odpadního potrubí.

Zavřený vanový ventil

Ventil se zavírá pootočením. Voda se začne hromadit ve vaně. Integrovaná přepadová funkce nepřetržitě sleduje hladinu vody ve vaně.

Přepadová funkce

Jakmile hladina vody dosáhne mezní přepadovou výšku, ventil se samočinně posune dolů a nadbytečná voda proudí do odpadního potrubí stejně, jako kdyby odtékala běžným přepadem.

Výhody ViFlow

- Uzavírání ventilu pootočením krytu
- Skrytě integrovaná mechanická přepadová funkce
- Čištění odtoku umožňuje vyjímatelný kryt ventilu (pomocí dodaných nástrojů)

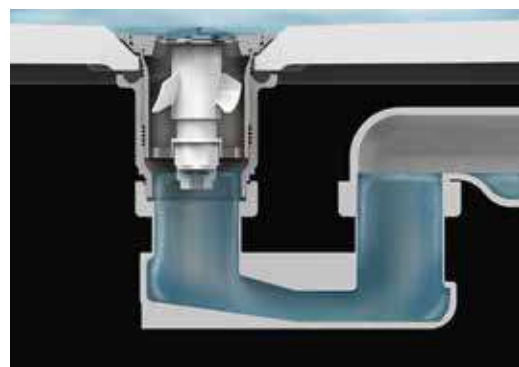
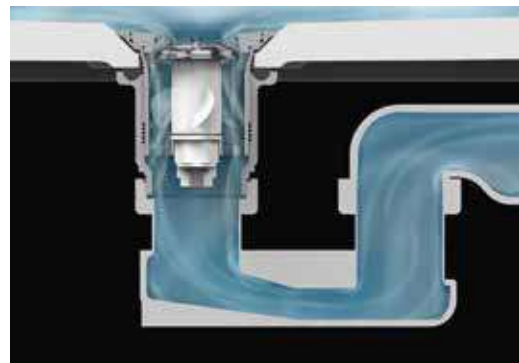

PŘÍSLUŠENSTVÍ
K VANÁM

ViFlow dodáváme na přání do van kolekce **Antao, Antheus a Theano**.

Objednací číslo	Popis	Cena
U90953061	ViFlow, Odtoková a přepadová souprava pro vany bez viditelného přepadového otvoru, pochromováno	494,-
U90953001	ViFlow, Odtoková a přepadová souprava pro vany bez viditelného přepadového otvoru, bílá alpin	494,-
U909530RW	ViFlow, Odtoková a přepadová souprava pro vany bez viditelného přepadového otvoru, Stone White	494,-
U90953033	ViFlow, Odtoková a přepadová souprava pro vany bez viditelného přepadového otvoru, Black Matt	494,-
U9095303S	ViFlow, Odtoková a přepadová souprava pro vany bez viditelného přepadového otvoru, Grey	494,-
U909530R8	ViFlow, Odtoková a přepadová souprava pro vany bez viditelného přepadového otvoru, Morning Green	494,-
U909530AL	ViFlow, Odtoková a přepadová souprava pro vany bez viditelného přepadového otvoru, Almond	494,-



PŘÍSLUŠENSTVÍ K VANÁM

€ bez DPH

ViFlow / SilentFlow

technické údaje pro instalaci

ViFlow:	Maximální přítok (odtokový výkon)	30 l/min
SilentFlow:	Maximální přítok	18 l/min

THEANO / ANTAO + VIFLOW

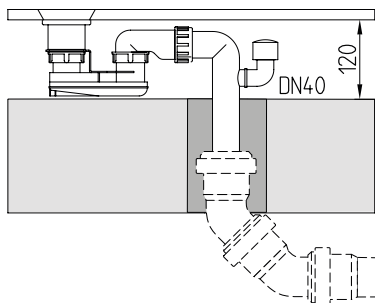

THEANO / ANTAO + VIFLOW + SILENTFLOW

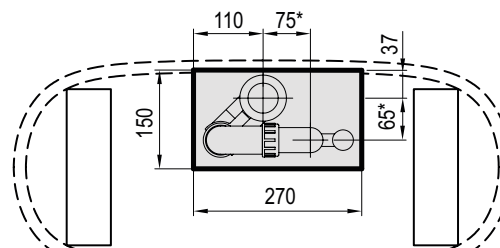
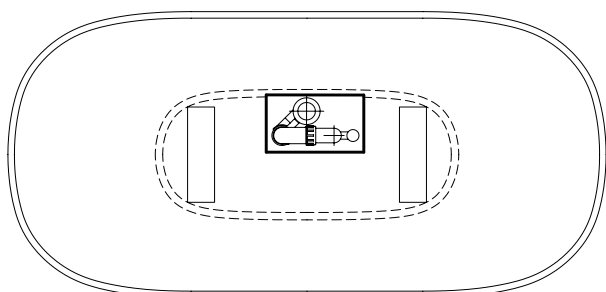
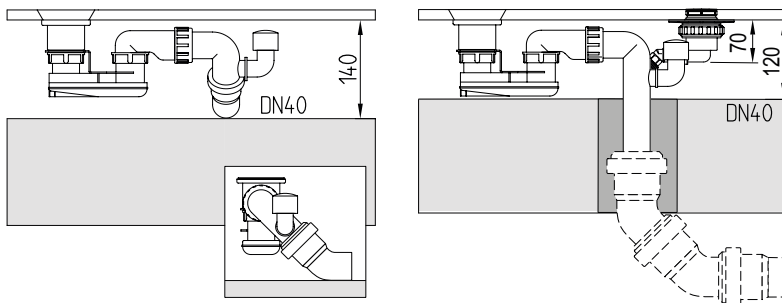

Půdorys

THEANO + VIFLOW

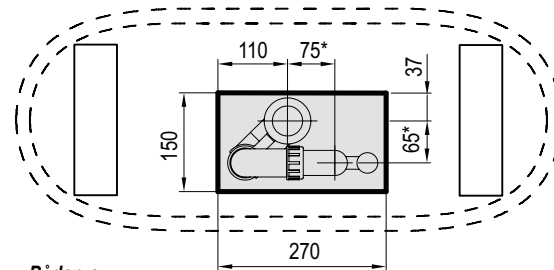
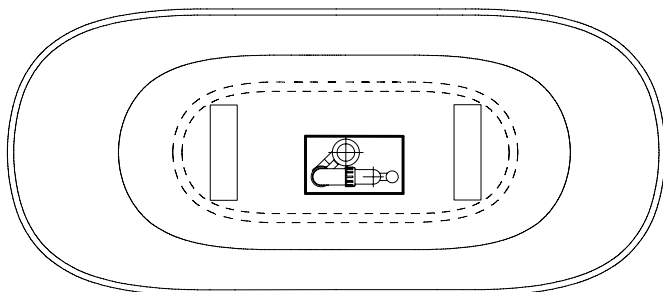

Půdorys

THEANO CURVED / ANTAO + VIFLOW

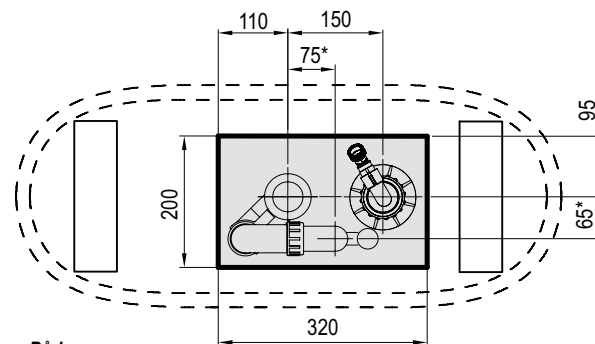
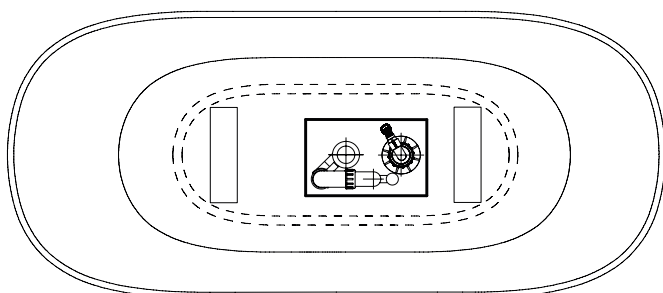

Půdorys

THEANO CURVED / ANTAO + VIFLOW + SILENTFLOW

□ max. volný prostor pro odpad

* připojení k odpadnímu potrubí (DN 40) do podlahy

PŘÍSLUŠENSTVÍ
K VANÁM

HYDROMASÁŽNÍ SYSTÉMY

€ bez DPH

Jak správně objednat?

Číslo výrobku hydromasážního systému je sestaveno následovně:

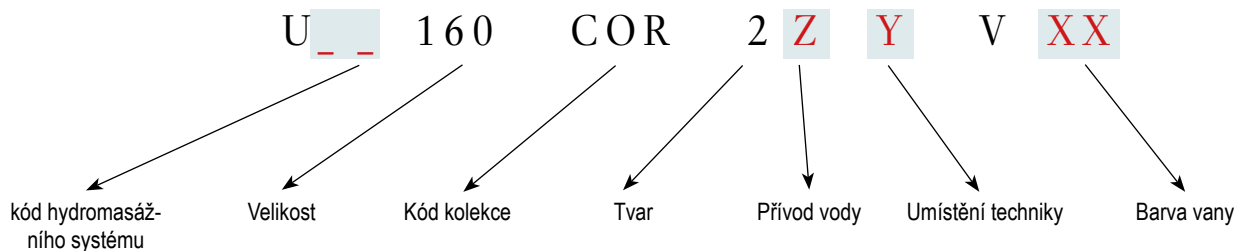

Barevně označené body je nutné nakonfigurovat pomocí následujících kroků:

Krok 1: __ v čísle výrobku nahradíte kódem hydromasážního systému:

- AE = Airpool Entry
- AC = Airpool Comfort
- HE = Hydropool Entry
- HC = Hydropool Comfort
- CE = Combipool Entry
- CC = Combipool Comfort
- AP = Special Combipool Active

Krok 2: Nahradíte prosím Z v čísle výrobku informací ohledně přívodu vody (v závislosti na technických podmínkách viz stránka výrobku):

- A = bez integrovaného přívodu vody
- B = s integrovaným přívodem vody

Krok 3: Nahradíte prosím Y v čísle výrobku požadovaným umístěním techniky (viz výkres na stránce výrobku):

- 1 = Umístění techniky 1
- 2 = Umístění techniky 2

Krok 4: Nahradíte XX v kódu výrobku barvou vany:

- 01 = bílá Alpin
- RW = Stone White *

Ceny vybraných systémů najdete v tabulce na stránce výrobku.

*Některé hydromasážní systémy lze objednat v barvě Stone White (RW) (na vyžádání). Příslušná informace je pak uvedena na stránce daného výrobku. Pro cenovou nabídku prosím kontaktujte zákaznický servis.

Barvy viditelných částí hydromasážního systému najdete na straně 588.

HYDROMASÁŽNÍ SYSTÉMY

HYDROMASÁŽNÍ SYSTÉMY - VYBAVENÍ

€ bez DPH

Přehled vybavení hydromasážní vany

	Airpool Entry	Airpool Comfort	Hydropool Entry	Hydropool Comfort	Combipool Entry	Combipool Comfort	Special Combipool Active
	AE	AC	HE	HC	GE	CC	AP
Trysky ve dně							
Mikrotrysky ve dně	10	-	-	-	10	-	-
Velké trysky Whisper ve dně	-	10	-	-	-	10	-
Trysky Air-Royale	-	-	-	-	-	-	24
Trysky pro oblast zad							
Mikrotrysky pro oblast zad	-	-	8	8	8	8	-
Trysky Active pro oblast zad	-	-	-	-	-	-	6
Boční trysky							
Boční trysky Whisper	-	-	-	8	-	8	-
Boční trysky Whisper Active	-	-	-	-	-	-	8
Trysky pro oblast nohou							
Mikrotrysky pro oblast nohou	-	-	-	2	-	2	-
Trysky Active pro oblast nohou	-	-	-	-	-	-	2
Funkce							
Intervaly	1	1	1	1	1	1	1
Programy	-	2	-	2	-	2	6
2 bílé LED	○	○	○	○	○	○	○
Ovládání na okraji vany	○	○	○	○	○	○	-
Dálkové ovládání Smart Control	-	-	-	-	-	-	○
Namontovaná výpust'	○	○	○	○	○	○	○
Vyfouknutí vody z potrubí	○	○	-	-	○	○	○
Elektrická instalace							
Napětí	230V, 50Hz						
Příkon	0,9 kW	0,03 kW	0,7 kW	0,9 kW	1,6 kW	0,93 kW	0,93 kW

Upozornění: Čísla v tabulce udávají počet trysek/funkcí. Symbol "o" znamená, že je systém vybaven uvedenou funkcí.







HYDROMASÁŽNÍ SYSTÉMY - VYBAVENÍ

€ bez DPH

Hydromasážní systémy Villeroy & Boch mají tyto přednosti:

- Bez mála všechny hlavní prvky vyvinula společnost Villeroy & Boch speciálně pro hydromasážní systémy.
- Všechny naše systémy se vyznačují nízkou hlučností.
- Hydromasážní systémy se vyznačují nízkou spotřebou proudu a technikou čištění bez použití chemikálií a minimalizují tak zátěž pro životní prostředí.
- Díky stabilnímu rámu se čtyřmi nožičkami lze každou vanu snadno vyrovnat do roviny.
- Trysky našich hydromasážních systémů představují optimální kombinaci komfortu, správné síly masáže a nízké hlučnosti.
- Viditelné části lze snadno čistit.
- Vzhledem k tomu, že jsou voda a vzduch přiváděny do trysek odděleně, je zajištěn optimální výkon systému.

AIRPOOL ENTRY (AE)

Hydromasážní vana	Trysky	Funkce
 <p>Osvěžující koupel</p> 	<p>10 mikrotrysek ve dně</p> <p>akrylát Quaryl®</p>   <ul style="list-style-type: none"> • 10 trysek ve dně zajišťuje stimulující masáž jemnými vzduchovými bublinkami • Perfektní komfort: optimální tvar trysek zajišťuje komfort při poloze vleže i v sedě 	<p>Ovládání:</p>  <p>Ovládání na okraji vany</p> <p>Intervaly</p>  <p>1 interval</p> <p>Osvětlení:</p>  <p>2 bílé LED</p>

HYDROMASÁŽNÍ SYSTÉMY

AIRPOOL COMFORT (AC)

Hydromasážní vana	Trysky	Funkce
 <p>Perlivá jak šampaňské, tichá jako šepot</p> 	<p>10 velkých trysek Whisper ve dně</p> <p>akrylát Quaryl®</p>   <p>Tichá relaxace: Se svou nízkou hlučností podle DIN 4109/SIA 181 (<25 dB(A) pro zadní trakt spodního patra, testováno v ústavu Fraunhofer Institut) patří systém Whisper k nejtichším hydromasážním systémům na trhu. Vhodný pro vícepodlažní obytné budovy.</p> <ul style="list-style-type: none"> • 10 trysek ve dně zajišťuje stimulující masáž jemnými vzduchovými bublinkami • Perfektní komfort: optimální tvar trysek zajišťuje komfort při poloze vleže i vsedě • Ve vanách z materiálu Quaryl: trysky ve dně jsou zapuštěny do roviny s povrchem • Dokonalá estetičnost a dokonale snadné čištění 	<p>Ovládání:</p>  <p>Ovládání na okraji vany</p> <p>Intervaly</p>  <p>1 interval 2 programy (Flow a Energy)</p> <p>Osvětlení:</p>  <p>2 bílé LED</p>









HYDROMASÁŽNÍ SYSTÉMY - VYBAVENÍ

€ bez DPH

HYDROPOOL ENTRY (HE)

Hydromasážní vana	Trysky	Funkce
 <p>Wellness pro vaše záda</p> 	<p>8 mikrotrysek pro oblast zad</p> <p>akrylát Quaryl®</p>   <ul style="list-style-type: none"> • 8 mikrotrysek pro oblast zad zajišťuje díky optimálnímu rozmístění stejnoměrně silnou masáž 	<p>Ovládání:</p>  <p>Ovládání na okraji vany</p> <p>Intervaly</p>  <p>1 interval</p> <p>Osvětlení:</p>  <p>2 bílé LED</p>







HYDROPOOL COMFORT (HC)

Hydromasážní vana	Trysky	Funkce
 <p>Rozmazlování od hlavy až k patě</p> 	<p>8 bočních trysek Whisper</p> <p>akrylát Quaryl®</p>   <p>Tichá relaxace: S nízkou hlučností podle DIN 4109 / SIA 181 (<25 dB(A) pro zadní trakt spodního patra). Systém Whisper byl testován v ústavu Fraunhofer Institut a náleží k nejtichším hydromasážním systémům na trhu. Je vhodný pro vícepodlažní bytové prostory.</p> <ul style="list-style-type: none"> • Boční trysky jsou manuálně nastavitelné a uzavíratelné a dají se otáčet v rozsahu takřka 270° <p>8 mikrotrysek pro oblast zad</p> <p>2 mikrotrysky pro oblast nohou</p> <p>akrylát Quaryl®</p>   <ul style="list-style-type: none"> • 8 mikrotrysek pro oblast zad zajišťuje díky optimálnímu rozmístění stejnoměrně silnou masáž • 2 mikrotrysky pro oblast nohou provádějí blahodárnou masáž chodidel 	<p>Ovládání:</p>  <p>Ovládání na okraji vany</p> <p>Intervaly</p>  <p>1 interval 2 programy (Flow a Energy)</p> <p>Osvětlení:</p>  <p>2 bílé LED</p>

HYDROMASÁŽNÍ SYSTÉMY - VYBAVENÍ

€ bez DPH

COMBIPOOL ENTRY (CE)









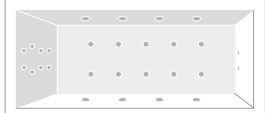

Hydromasážní vana	Trysky	Funkce
 <p>Chvilé potěšení ve vlastní koupelně</p> 	<p>8 mikrotrysek pro oblast zad</p> <p>akrylát Quaryl®</p>  <ul style="list-style-type: none"> • 8 mikrotrysek pro oblast zad zajišťuje díky optimálnímu rozmístění stejnoměrně silnou masáž <hr/> <p>10 mikrotrysek ve dně</p> <p>akrylát Quaryl®</p>  <ul style="list-style-type: none"> • 10 trysek ve dně zajišťuje stimulační masáž jemnými vzduchovými bublinkami • Perfektní komfort: optimální tvar trysek zajišťuje komfort při poloze vleže i v sedě 	<p>Ovládání:</p>  <p>Ovládání na okraji vany</p> <p>Intervaly</p>  <p>1 interval</p> <p>Osvětlení:</p>  <p>2 bílé LED</p>

HYDROMASÁŽNÍ SYSTÉMY

HYDROMASÁŽNÍ SYSTÉMY - VYBAVENÍ

€ bez DPH

COMBIPOOL COMFORT (CC)









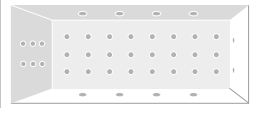

Hydromasážní vana	Trysky	Funkce
 <p>Tichoučké jako šepot, silné a osvěžující</p> 	<p>8 bočních trysek Whisper</p> <p>akrylát Quaryl®</p>   <p>Tichá relaxace: S nízkou hlučností podle DIN 4109 / SIA 181 (<25 dB(A) pro zadní trakt spodního patra). Systém Whisper byl testován v ústavu Fraunhofer Institut a náleží k nejtěšším hydromasážním systémům na trhu. Je vhodný pro vícepodlažní bytové prostory.</p> <ul style="list-style-type: none"> • Tyto trysky jsou díky svému vitalizujícímu účinku ideální k uvolnění zatuhlých svalů a k relaxaci po hlučném a hektickém pracovním dnu. • Boční trysky jsou manuálně nastavitelné a uzavíratelné a dají se otáčet v rozsahu takřka 270° 	<p>Ovládání:</p>  <p>Ovládání na okraji vany</p> <p>Intervaly</p>  <p>1 interval 2 programy (Flow a Energy)</p> <p>Osvětlení:</p>  <p>2 bílé LED</p>
	<p>8 mikrotrysek pro oblast zad 2 mikrotrysky pro oblast nohou</p> <p>akrylát Quaryl®</p>   <ul style="list-style-type: none"> • 8 mikrotrysek pro oblast zad zajišťuje díky optimálnímu rozmístění stejnoměrně silnou masáž • 2 mikrotrysky pro oblast nohou provádějí blahodárnou masáž chodidel 	
	<p>10 velkých trysek Whisper ve dně</p> <p>akrylát Quaryl®</p>   <ul style="list-style-type: none"> • Zajišťují stimulující masáž jemnými vzduchovými bublinkami 	

HYDROMASÁŽNÍ SYSTÉMY

HYDROMASÁŽNÍ SYSTÉMY - VYBAVENÍ

€ bez DPH





SPECIAL COMBIPOOL ACTIVE (AP)

Hydromasážní vana	Trysky	Funkce
 <p>Pro masáž do hloubky jako od maséra</p> 	<p>8 bočních trysek Whisper Active </p> <p>akrylát Quaryl®</p>   <p>Speciální, motoricky ovládané uzavíratelné boční trysky se dají se otáčet v rozsahu takřka 360° a poskytují skutečně účinnou masáž jako od maséra</p>	<p>Ovládání:</p>  <p>Dálkové ovládání Smart Control</p> <p>Intervaly</p>  <p>1 interval 6 programů Flow: Lehká masáž Energy: Intenzivní masáž Fit: Vitalizující masáž Relief: Masáž nohou a zad Intense: Intenzivní masáž zad Joy: Aktivní masáž vedená ze stran</p> <p>Osvětlení:</p>  <p>2 bílé LED</p>
	<p>6 trysek Active pro oblast zad 2 trysky Active pro oblast nohou</p> <p>akrylát Quaryl®</p>   <p>Speciální, motoricky ovládané uzavíratelné trysky pro oblast zad a nohou se dají otáčet v rozsahu takřka 360° a poskytují skutečně účinnou masáž jako od maséra</p>	
	<p>24 trysek Air-Royale</p> <p>akrylát Quaryl®</p>   <p>Optimálně a hustě rozmístěné po celém dnu vany pro komplexnější masáž</p>	

HYDROMASÁŽNÍ SYSTÉMY

HYDROMASÁŽNÍ SYSTÉMY - VIDITELNÉ ČÁSTI

€ bez DPH

	Standard	Volitelné vybavení	
Všechny systémy	 Chromovaná (61)	 Pozlacená (62)	na vyžádání
	Upozornění: Trysky nejsou dodávány v provedeních Black Matt		
Odtoková a přepadová armatura	 Chromovaná (61)	 Pozlacená (62)	na vyžádání

Viditelné části hydromasážních systémů:

Základní vybavení	Odtoková a přepadová armatura
Trysky	Viega Multiplex Trio
Ovládání na okraji vany	
Odtoková a přepadová armatura	

HYDROMASÁŽNÍ SYSTÉMY – POPIS VYBAVENÍ

€ bez DPH

Technologie Whisper

Hydromasážní systémy s technologií Whisper splňují protihlukové požadavky DIN 4109 (zkoušky provedl Fraunhofer Institut) a patří proto k nejtichším na trhu. Extrémně tiché trysky Whisper napomáhají zklidnění a uvolnění a navozují dokonalý pocit pohody. U verze Quarryl® jsou trysky zapuštěny do roviny s povrchem – výsledkem je decentní vzhled a dokonalá estetičnost. Hydromasážní systémy Airpool Comfort, Hydropool Comfort a Combipool Comfort jsou vybaveny tryskami Whisper.

Trysek Whisper ve dně



Boční trysky Whisper

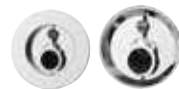

Whisper Active Jets

Tyto jedinečné trysky zajišťují intenzivní a cílenou masáž. Tři volitelné programy Flow, Energy a Fit, které byly vyvinuty ve spolupráci se sportovním lékařem prof. Dr. Allmannem, přinášejí dokonalé uvolnění a dlouhodobě přispívají k vaší duševní pohodě a tělesnému zdraví. Stisknutím tlačítka tak lze například uvolnit zatuhlé svaly, zlepšit prokrvení a uvolnit svalstvo. Trysky Whisper Active lze navíc individuálně ovládat. Vana Active Pool je vybavena těmito tryskami.

akrylát



Quaryl®



Air Royale

24 trysek je optimálně a hustě rozmístěno po celém dně vany. Tisíce vzduchových bublinek, jemně šimrajících jako perličky v sektu, se dotýkají těla na bezpečtu míst. Výsledkem je celoplošný a harmonicky uvolňující efekt na kůži – jako kdybyste se koupali v šampaňském. Systém Special Combipool Active je vybaven tryskami Air Royale.



6 trysek pro oblast zad a 2 trysky pro oblast nohou

Vybavení: 6 trysek pro oblast zad, 2 trysky pro oblast nohou
Estetický vzhled: s tryskami zapuštěnými do roviny s povrchem (pro vany z materiálu Quarryl)
Účinná masáž: díky rozmanitým možnostem nastavení směru i intenzity proudu

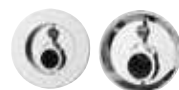

Active Jets

Trysky v oblasti zad a nohou s elektronickým ovládáním.
3 přídavné programy podporují uvolnění a zmírňují obtíže v oblasti zad a šije:

- RELIEF: blahodárná masáž zad a nohou pro uvolnění svalstva
- INTENSE: silná, intenzivní a cílená masáž zad
- JOY: vitalizující masáž prováděná tryskami pro oblast zad a nohou a cílená masáž zad

Cílená a intenzivní masáž:

- Změnu směru proudu vody pro střídavou a intenzivní masáž celého těla
- Různé programy umožňují libovolně volit intenzitu masáže

Systém Special Combipool Active je vybaven tryskami Active.



Programy

Všech 6 volitelných komfortních programů bylo vyvinuto ve spolupráci se sportovním lékařem Prof. Dr. Allmannem: Přinášejí dokonalé uvolnění a dlouhodobě přispívají k vaší duševní pohodě a tělesnému zdraví. Stisknutím tlačítka tak lze například uvolnit zatuhlé svaly, zlepšit prokrvení a uvolnit svalstvo.



Dálkové ovládání Smart Control

Dálkové ovládání Smart Control pro hydromasážní systémy Special Combipools Active potěší estetikou designu a maximálním komfortem. Intuitivní ovládání umožňuje zapnutí osobního relaxačního programu pouhým stisknutím tlačítka. Umožňuje tak jednoduché a pohodlné ovládání všeho dosa-
vadního a nového volitelného příslušenství. Díky použití měkkého materiálu drží tento malý technický zárazek výborně i na mokřých plochách.



HYDROMASÁŽNÍ SYSTÉMY - POPIS VYBAVENÍ

€ bez DPH

Podhladinové osvětlení (2 bodová svítidla LED, bílé světlo)

Luxusní atmosféru v koupelně vytváří podhladinové osvětlení pomocí 2 bodových svítidel LED s bílým světlem. Díky svému velmi plochému tvaru vypadají svítidla LED velmi pěkně, čistě a komfortně



Viega Multiplex Trio

Multiplex Trio je přepadová sada s funkcí napouštění přepadem. Tohoto vzhledově vydařeného všeučela lze montovat do většiny hydromasážních van Villeroy & Boch. Dodává se ve stejné barvě jako viditelné části.



Samostatný speciální zpětný ventil pro Viega Multiplex Trio

Viditelné části mají tutéž barvu jako ostatní viditelné části systému.



Profibox

PROFIBOX rozšiřuje spektrum možností pro instalaci van a hydromasážních systémů.



OBJEDNÁVKOVÝ FORMULÁŘ PRO OTVORY

Jak se tento formulář používá?

- A** Uvedte prosím potřebné informace o vaší objednávce: číslo objednávky V & B, obj.č.vany (UBA... nebo UBQ...), vaše objednací údaje atd.
- B** Nakreslete náčrt požadované vany. Označte polohu přeřadu, odtoku a přesné umístění požadovaných otvorů. Důležité upozornění! Vždy uveďte, od kterého rohu jste měřili. Daný roh označte písmenem "H".
- C** Poznamenejte průměr pro každý otvor, vzdálenost středu děr (H1, H2 atd.) a vzdálenost od vnější hrany okraje vany (H0) po střed prvního otvoru (L1).

A

Datum: _____

Velkoobchod: _____

Obj. č. vany: _____

Vaše č. zakázky: _____

B

Příklady:

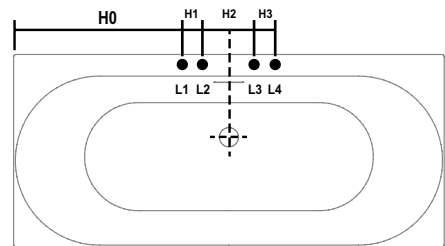
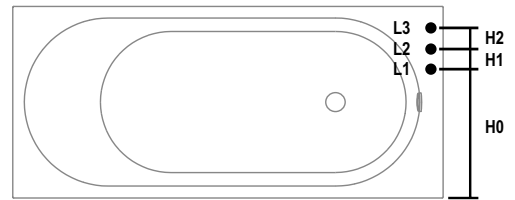

H2 = 200 nebo velikost specifikovaná na stránce výrobku

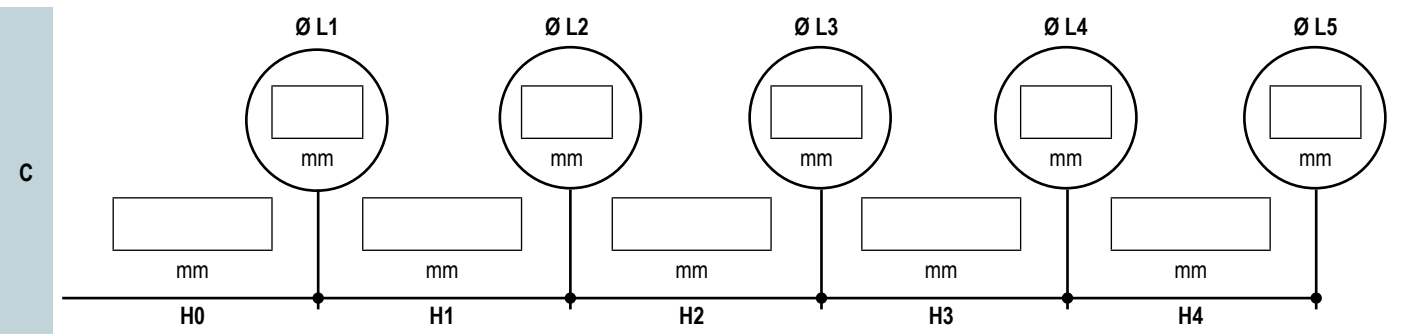

Poznámky:

OBJEDNÁVACÍ FORMULÁŘ PRO OTVORY

REJSTŘÍK - SANITÁRNÍ KERAMIKY A KOUPELNOVÉHO NÁBYTKU

Kód výrobku	Strana	Kód výrobku	Strana	Kód výrobku	Strana	Kód výrobku	Strana	Kód výrobku	Strana
4104	320-322	4A51	213	5A77	75	8M14	273	9319	85, 100,
4110	276	4A52	213	6144	147	8M22	324, 326		156, 232,
4111	320	4A53	213	6147	147	8M24	231		267-268,
4113	323	4A54	213	6321	270	8M34	307		309, 315,
4119	334	4A55	213	6322	270	8M42	215, 287-289, 304,		327
4120	333	4A56	214	6331	269			9326	85, 100,
4124	322-323	4A57	214	6332	269				156, 232,
4133	276	4A58	214	6603	314	8M43	261-264		267-268,
4134	321	4A59	211	6623	262	8M67	40		309, 315,
4143	154	4A60	211	6661	188	8M70	76-77, 84		327
4156	95	4A61	212	6662	188	9190	85-87, 100,	9327	85, 100,
4158	95-96	4A62	212	6808	362		156, 232,		156, 232,
4161	255	4A63	212	6810	187, 362		267, 309,		267-268,
4162	255	4A64	212	6820	269		315, 327		309, 315,
4164	150-151	4A65	212	6821	269	9208	256, 286,		327
4168	151-153	4A66	212	6822	269		303	9428	270
4172	92	4A68	335	6823	269	9209	269, 345-346, 352,	9429	269
4178	92	4A70	279-283	6912	269		346, 352,	9683	269
4179	92	4A71	279	7101	187		354-355,	98M1	367
4188	70-71	4A72	37	7102	187		360	98M2	365
4190	71	4A73	37	7113	300-301	9218	346	98M8	367
4198	92	4A74	37	7119	334	9219	85-87, 100,	98M9	76-77, 80-81, 84
4300	97	4A75	38	7175	299-300		156, 232,		188
4323	230	4A76	38	7176	299		267-268,	9926	188
4334	108-109	4A77	39	7218	272		309, 315,	9933	85-87, 100,
4340	253-254	4A87	65-68	7232	187		327, 345-		156, 232,
4342	250-251	5178	333	7264	70-71		346, 349,		267-268,
4343	250	5222	96-97, 284,	7310	254		353, 356,		309, 315,
4344	249-250		301	7315	301-302		363		327
4364	154	5244	95-96,	7327	254	9220	86-87	9953	39, 75-83,
4370	284-285		279-283,	7358	97	9221	38-39, 65-		98, 155,
4371	285		299-300	7487	75		68, 70-72,		230, 255-
4373	71-72	5265	70, 246-249,	7513	100, 309,		75-76,		262, 286,
4385	69-70		251-253		315		84-87,		302-303,
4386	69-70	5266	65-68,	7523	268		95-98, 100,		324, 336-
4387	69		246-248,	7524	268		104-109,		338
4388	93		251-252	7557	267		151-156,	9956	100, 309,
4389	93	5267	249, 253	7618	263-264		187,		315
4411	324	5400	302	7619	264		217-228,	9961	76-83,
4433	230	5401	303	7667	261-262		230, 232,		255-262,
4465	155	5405	98	7682	261-262		246-256,		336-338
4470	286	5406	303	7721	188		267-268,	9M02	366
4471	286	5411	39	7758	99		273-274,	9M12	366
4601	338	5460	255	7796	262		279-286,	9M17	366
4609	307	5461	256	7818	255		288, 299-	9M38	256-260,
4611	324-325	5484	76	7901	362		303, 307,		263, 265-
4612	326	5504	156, 232,	8565	190-191		309, 315,		266, 337
4620	340		327	8701	84, 99, 188,		320-324,	9M39	256-258,
4626	111	5574	85		263, 266,		327, 333-		263,
4633	231	5586	86		288-289,		335, 345-		265-266,
4664	155	5587	87		307-308,		346, 349,		339-340
4670	93, 99, 111,	5600	306		326, 340		352-354,	9M40	259-260,
	215, 287,	5602	307	8706	86-87		357-359		266
	318, 325	5606	306	8710	334	9222	40, 76-83,	9M51	336
4671	288	5614	215, 304-	8711	84, 99, 188,		155, 188,	9M52	366
4672	289		305		263, 266,		215, 231,	9M55	314
4674	40	5617	308		288-289,		256-262,	9M57	365
4683	339	5644	99		307-308,		287,	9M58	79, 82
4684	339	5649	336		326, 340		304-307,	9M60	79, 82
4687	78, 83	5656	98	8749	217-218,		314, 324,	9M62	366
4691	273	5657	263		220-221,		336-338	9M63	80-81, 314,
4694	76-77, 80	5658	266		223, 225,				336
4695	337	5660	256-258		227, 230	9223	98, 270,		314
4A00	96	5661	265	8798	363		274, 345-	9M65	314
4A06	96	5662	258	8809	188		348, 357,	9M66	78, 83, 367
4A07	229	5684	77-78, 81	8810	365		360, 363	9M67	263, 337-
4A08	272	5685	79, 82	8822	366	9224	40, 76-83,		340
4A18	110	5688	259-260	8823	262		155, 188,	9M68	215, 289,
4A19	110	5689	266	8824	262-264		215, 231,		304-308
4A20	109	5690	84	8826	365		256-261,	9M69	306
4A21	110	5706	289, 308	8843	365		287, 304-	9M70	76-77, 80-
4A22	217-228	5707	326	8846	367		307, 314,		81, 84
4A23	95	5760	265, 340	8847	267		324, 336-	9M71	256-260,
4A33	104-108	5788	266	8964	190-191		338, 343,		263, 265-
4A40	251-252	5A25	72	8979	189		345-348,		266, 337
4A41	246-248	5A26	73	8980	190		350-351,	9M72	337-340
4A45	210	5A27	73	8L03	362		355-356	9M74	215, 304-
4A46	210	5A65	73	8M10	156, 232,	9296	320-322		308
4A47	210	5A66	74		327			9M77	99
4A48	210	5A67	74	8M11	273			9M78	215,
4A49	211	5A75	74	8M12	273				287-289,
4A50	211	5A76	75	8M13	273				304-309

REJSTŘÍK - SANITÁRNÍ KERAMIKY A KOUPELNOVÉHO NÁBYTKU

Kód výrobku	Strana	Kód výrobku	Strana	Kód výrobku	Strana	Kód výrobku	Strana	Kód výrobku	Strana
9M79	324, 326	B586	195	C025	119	C125	138	F19Z	160
9M80	324, 326	B587	196	C026	121	C126	139	F21Z	159
9M81	79, 82, 85	B588	196	C027	123	C127	141	F22Z	165
9M86	307	B589	196	C028	119	C128	134	F23Z	165
9M87	99	B590	196	C029	122	C129	135	F24Z	165
9M88	155	B591	195	C030	124	C130	137	F25Z	165
9M97	337-340	B592	195	C031	120	C131	128	F26Z	163
A310	234	B595	194	C032	145	C132	130	F27Z	164
A429	236	B596	194	C033	145	C133	131	F28Z	164
A430	242	B597	194	C034	145	C134	121	F29Z	164
A439	244	B598	194	C037	143	C135	123	F30Z	164
A440	244	B599	193	C038	139	C136	125	F31Z	163
A441	244	B600	193	C039	140	C137	119	F32Z	163
A459	238-239	B601	202	C040	142	C138	115	F33Z	163
A460	239	B602	202	C041	133	C139	114	F34Z	171
A461	239	B603	202	C042	134	C140	113	F35Z	171
A462	239	B604	202	C043	136	C141	117	F36Z	171
A463	296-297	B668	201	C044	132	C142	116	F37Z	171
A464	297	B669	201	C045	127	C143	116	F38Z	169
A684	312	B676	201	C046	129	C144	115	F39Z	170
A685	311	B677	201	C047	130	C145	114	F40Z	170
A686	311	B678	205	C048	125	C146	114	F41Z	170
A687	311	B679	205	C049	120	C147	113	F42Z	170
A688	311	B680	204	C050	122	C148	144	F43Z	169
A709	312	B681	204	C051	124	C149	144	F44Z	169
A710	312	B682	204	C052	118	C150	143	F45Z	169
A712	312	B683	204	C069	143	C151	144	F460	181
A713	312	B684	203	C070	133	C152	144	F470	181
A876	102	B685	203	C071	135	C567	290	F480	181
A887	102	B692	203	C072	136	C568	290	F490	181
A888	101	B693	203	C073	127	C569	291	F500	182
A889	101	B728	208	C074	129	C570	291	F510	182
A890	101	B730	208	C075	131	C571	292	F540	183
A891	101	B753	207	C076	125	C572	292	F550	183
A892	101	B754	207	C077	120	C573	292	F560	182
A893	101	B755	207	C078	122	C574	292	F570	182
A894	102	B756	207	C079	124	C575	293	F580	183
A895	102	B757	206	C080	143	C576	293	F600	183-184
A906	312	B758	206	C081	132	C577	293	F63Z	168
A907	311	B759	206	C082	134	C578	293	F64Z	168
A908	311	B760	206	C083	136	C579	294	F65Z	168
A909	311	B767	205	C084	126	C580	294	F66Z	168
A910	311	B768	205	C085	128	C581	294	F67Z	166
A914	310	B879	90	C086	130	C582	294	F68Z	167
A915	310	B880	90	C087	132	C583	294	F69Z	167
A916	310	B881	89	C088	126	C584	294	F70Z	167
A917	310	B882	89	C089	128	C585	145, 297	F71Z	167
A922	330	B883	89	C090	130	C586	295	F72Z	166
A923	330	B884	89	C091	133	C587	295	F73Z	166
A924	330	B885	89	C092	127	C588	295	F74Z	166
A925	330	B886	89	C093	142	C589	295	F75Z	174
A926	329	B887	89	C094	137	C590	295	F76Z	174
A927	329	B888	88-89	C095	139	C591	295	F77Z	174
A928	329	B889	88	C096	140	C592	295	F78Z	174
A929	328	B890	88	C097	133	C593	295	F79Z	172
A930	328	B891	88	C098	135	C594	296	F80Z	173
A931	330	B892	88	C099	136	C595	296	F81Z	173
A932	330	B893	88	C100	127	C596	296	F82Z	173
A933	330	B894	88	C101	129	C597	296	F83Z	173
A934	330	B895	88	C102	131	C598	296	F84Z	172
A935	329	B896	90	C103	126	C599	296	F85Z	172
A938	328	B897	90	C104	120	C600	296	F86Z	172
A939	328	C004	240, 297	C105	122	C601	291	F87Z	177
A950	331	C005	117	C106	124	C602	291	F88Z	177
A951	331	C006	117	C107	118	F010	159	F89Z	177
B565	200	C007	117	C108	142	F020	158	F90Z	177
B566	200	C008	116	C109	137	F030	158	F91Z	175
B567	200	C009	116	C110	139	F040	158	F92Z	176
B568	200	C010	115	C111	141	F050	157	F93Z	176
B569	199	C011	115	C112	134	F060	157	F94Z	176
B570	199	C012	114	C113	135	F070	158	F95Z	176
B571	199	C014	140	C114	137	F08Z	162	F96Z	175
B572	199	C015	141	C115	132	F09Z	162	F97Z	175
B577	197	C016	138	C116	128	F10Z	161	F98Z	175
B578	197	C017	140	C117	129	F11Z	161	F99Z	180
B579	198	C018	141	C118	131	F12Z	162	FA0Z	180
B580	198	C019	138	C119	126	F13Z	160	FA1Z	180
B581	198	C020	138	C120	121	F14Z	161	FA2Z	180
B582	198	C021	118	C121	123	F15Z	161	FA3Z	178
B583	197	C022	121	C122	125	F16Z	160	FA4Z	179
B584	197	C023	123	C123	119	F17Z	160	FA5Z	179
B585	195	C024	118	C124	142	F18Z	159	FA6Z	179

REJSTŘÍK - SANITÁRNÍ KERAMIKY A KOUPELNOVÉHO NÁBYTKU

Kód výrobku	Strana	Kód výrobku	Strana	Kód výrobku	Strana	Kód výrobku	Strana
FA7Z	179	G83Z	173	L04Z	44	6229 J3	387
FA8Z	178	G84Z	172	L05Z	44	6229 K1	389
FA9Z	178	G85Z	172	L06Z	43	6229 K2	389
FB20	364	G86Z	172	L07Z	60	6229 SC	394
FD0Z	178	G87Z	177	L08Z	58	6230 L1	393
FD10	183	G88Z	177	L09Z	57	6230 L2	393
G010	159	G89Z	177	L10Z	52	6230 L3	393
G020	158	G90Z	177	L11Z	54	6230 M4	388
G030	158	G91Z	175	L12Z	55	6230 N4	387
G040	158	G92Z	176	L13Z	51	6230 P2	389
G050	157	G93Z	176	L14Z	46	6230 P3	389
G060	157	G94Z	176	L15Z	48	6230 SC	394
G070	158	G95Z	176	L16Z	49	6231 Q1	393
G08Z	162	G96Z	175	L17Z	45	6231 Q2	393
G09Z	162	G97Z	175	L18Z	61	6231 Q3	393
G10Z	161	G98Z	175	L19Z	59	6231 R4	388
G11Z	161	G999	185	L20Z	58	6231 S4	387
G12Z	162	G99Z	180	L21Z	53	6231 SC	394
G13Z	160	GA0Z	180	L22Z	55	6231 T2	389
G14Z	161	GA1Z	180	L23Z	56	6231 T3	389
G15Z	161	GA2Z	180	L24Z	52	6232 14	390
G16Z	160	GA3Z	178	L25Z	47	6232 24	392
G17Z	160	GA4Z	179	L26Z	49	6232 32	393
G18Z	159	GA5Z	179	L27Z	50	6232 33	393
G19Z	160	GA6Z	179	L28Z	46	6232 34	393
G21Z	159	GA7Z	179	L29Z	60	6232 45	387
G22Z	165	GA8Z	178	L30Z	59	6232 54	389
G23Z	165	GA9Z	178	L31Z	57	6232 N4	393
G24Z	165	GD0Z	178	L32Z	53	6232 SC	394
G25Z	165	K01Z	44	L33Z	54	6232 V2	393
G26Z	163	K02Z	44	L34Z	56	6232 V3	393
G27Z	164	K03Z	43	L35Z	51	6232 V4	393
G28Z	164	K04Z	44	L36Z	47	6232 W5	388
G29Z	164	K05Z	44	L37Z	48	8200 00	381-384
G30Z	164	K06Z	43	L38Z	50	9225 00	380, 387-394
G31Z	163	K07Z	60	L39Z	45		
G32Z	163	K08Z	58	L40Z	62	9226 00	380, 387-394
G33Z	163	K09Z	57	L41Z	61		
G34Z	171	K10Z	52	L42Z	61	9226 02	380, 387-394
G35Z	171	K11Z	54	L43Z	62		
G36Z	171	K12Z	55	L44Z	62		
G37Z	171	K13Z	51	L47Z	63		
G38Z	169	K14Z	46	L480	63		
G39Z	170	K15Z	48	V0E1	343		
G40Z	170	K16Z	49	V0E2	343		
G41Z	170	K17Z	45				
G42Z	170	K18Z	61				
G43Z	169	K19Z	59	Sprchové vaničky (keramika)			
G44Z	169	K20Z	58	6028 A7	383		
G45Z	169	K21Z	53	6060 10	382		
G460	181	K22Z	55	6061 80	382		
G470	181	K23Z	56	6062 90	382		
G480	181	K24Z	52	6209 90	384		
G490	181	K25Z	47	6210 G3	381		
G500	182	K26Z	49	6210 K3	381		
G510	182	K27Z	50	6213 C3	381		
G540	183	K28Z	46	6213 D4	381		
G550	183	K29Z	60	6215 80	383		
G560	182	K30Z	59	6221 90	382		
G570	182	K31Z	57	6222 12	382		
G580	183	K32Z	53	6223 B3	380		
G600	184	K33Z	54	6223 D4	380		
G63Z	168	K34Z	56	6223 J3	380		
G64Z	168	K35Z	51	6223 J5	380		
G65Z	168	K36Z	47	6223 N3	380		
G66Z	168	K37Z	48	6223 N4	380		
G67Z	166	K38Z	50	6223 S3	380		
G68Z	167	K39Z	45	6223 S4	380		
G69Z	167	K40Z	62	6228 C3	393		
G70Z	167	K41Z	61	6228 C4	391		
G71Z	167	K42Z	61	6228 F4	393		
G72Z	166	K43Z	62	6228 H3	393		
G73Z	166	K44Z	62	6228 H4	393		
G74Z	166	K45Z	63	6228 J5	387		
G75Z	174	K46Z	63	6228 K4	388		
G76Z	174	K47Z	63	6228 SC	394		
G77Z	174	K490	63	6229 C2	393		
G78Z	174	K491	63	6229 E3	388		
G79Z	172	K492	63	6229 F1	390		
G80Z	173	L01Z	44	6229 F2	390		
G81Z	173	L02Z	44	6229 G1	392		
G82Z	173	L03Z	43	6229 G2	392		
				6229 H1	393		
				6229 H2	393		

REJSTŘÍK

REJSTŘÍK - WELLNESS

Kód výrobku	Strana	Kód výrobku	Strana	Kód výrobku	Strana	Kód výrobku	Strana
UBA 147 ARA 2V-XX	444	UBA 180 LSF 9CR00V-XX	500	UBQ 177 FIN 7N300V1 XX	482	UDA 1080 PLA 2V-XX	422
UBA 157 ARA 2V-XX	445	UBA 180 LSF 9CRBCV-XX	501	UBQ 177 FIN 7N300V2 XX	482	UDA 1090 ARA 215GV-XX	410
UBA 157 ARE 2V-XX	452	UBA 180 LSF 9CS00V-XX	502	UBQ 177 FIN 7N300V3 XX	482	UDA 1090 ARA 215V-XX	410
UBA 160 CAS 2V-XX	534	UBA 180 LSF 9CSBCV-XX	503	UBQ 177 FIN 7N300V4 XX	482	UDA 1090 ARA 248GV-XX	414
UBA 160 COR 2DV-XX	469	UBA 180 SUB 2V-XX	558	UBQ 177 FIN 7N3BCV1 XX	487	UDA 1090 ARA 248V-XX	414
UBA 160 COR 2JV-XX	469	UBA 190 CAS 2V-XX	538	UBQ 177 FIN 7N3BCV2 XX	487	UDA 1090 PLA 2GV-XX	422
UBA 160 COR 2NV-XX	469	UBA 199 ARA 2V-XX	451	UBQ 177 FIN 7N3BCV3 XX	487	UDA 1090 PLA 2V-XX	422
UBA 160 COR 2PV-XX	469	UBA 199 COR 2DV-XX	472	UBQ 177 FIN 7N3BCV4 XX	487	UDA 1270 ARA 215GV-XX	409
UBA 160 COR 2TV-XX	469	UBA 199 COR 2JV-XX	472	UBQ 177 FIN 7N400V1 XX	483	UDA 1270 ARA 215V-XX	409
UBA 167 ARA 2V-XX	446	UBA 199 COR 2NV-XX	472	UBQ 177 FIN 7N400V2 XX	483	UDA 1270 ARA 248GV-XX	413
UBA 167 SUB 2V-XX	556	UBA 199 COR 2PV-XX	472	UBQ 177 FIN 7N400V3 XX	483	UDA 1270 ARA 248V-XX	413
UBA 170 ARA 2V-XX	448	UBA 199 COR 2TV-XX	472	UBQ 177 FIN 7N400V4 XX	483	UDA 1275 ARA 215GV-XX	409
UBA 170 ARE 2V-XX	454	UBA 199 SUB 2V-XX	559	UBQ 177 FIN 7N4BCV1 XX	488	UDA 1275 ARA 215V-XX	409
UBA 170 ARE 9CL00V-XX	456	UBQ 145 SQR 3V-XX	543	UBQ 177 FIN 7N4BCV2 XX	488	UDA 1275 ARA 248GV-XX	413
UBA 170 ARE 9CR00V-XX	457	UBQ 145 SQS 3V-XX	544	UBQ 177 FIN 7N4BCV3 XX	488	UDA 1275 ARA 248V-XX	413
UBA 170 ARE 9CS00V-XX	458	UBQ 155 ANH 7F200V-XX	566	UBQ 177 FIN 7N4BCV4 XX	488	UDA 1280 ARA 215GV-XX	409
UBA 170 CAS 2V-XX	536	UBQ 155 ANH 7F2BCV-XX	567	UBQ 177 FIN 7N500V3 XX	484	UDA 1280 ARA 215V-XX	409
UBA 170 COR 2DV-XX	470	UBQ 155 ANH 7F400V-XX	440	UBQ 177 FIN 7N500V4 XX	484	UDA 1280 ARA 248GV-XX	413
UBA 170 COR 2JV-XX	470	UBQ 155 ANH 7F4BCV-XX	441	UBQ 177 FIN 7N5BCV3 XX	489	UDA 1280 ARA 248V-XX	413
UBA 170 COR 2NV-XX	470	UBQ 160 OBE 2V-XX	520	UBQ 177 FIN 7N5BCV4 XX	489	UDA 1280 PLA 2GV-XX	421
UBA 170 COR 2PV-XX	470	UBQ 160 SQE 2DV-XX	547	UBQ 177 FIN 7N600V3 XX	485	UDA 1280 PLA 2V-XX	421
UBA 170 COR 2TV-XX	470	UBQ 170 ANH 7F200TV-XX	571	UBQ 177 FIN 7N600V4 XX	485	UDA 1290 ARA 215GV-XX	409
UBA 170 LOF 2V-XX	504	UBQ 170 ANH 7F200V-XX	570	UBQ 177 FIN 7N6BCV3 XX	490	UDA 1290 ARA 215V-XX	409
UBA 170 LOF 9CL00V-XX	517	UBQ 170 ANH 7F2BCTV-XX	573	UBQ 177 FIN 7N6BCV4 XX	490	UDA 1290 ARA 248GV-XX	413
UBA 170 LOF 9CLBCV-XX	518	UBQ 170 ANH 7F2BCV-XX	572	UBQ 177 OBE 2V-XX	521	UDA 1290 ARA 248V-XX	413
UBA 170 LOF 9CR00V-XX	515	UBQ 170 LIB 2V-XX	493	UBQ 180 HOM 7WBCV-XX	492	UDA 1290 PLA 2GV-XX	421
UBA 170 LOF 9CRBCV-XX	516	UBQ 170 OBE 2V-XX	522	UBQ 180 HOM 7WR7V-XX	491	UDA 1290 PLA 2V-XX	421
UBA 170 LOF 9CS00V-XX	513	UBQ 170 OBR 2DV-XX	525	UBQ 180 LIB 2V-XX	494	UDA 1293 SUB 2V-XX	424
UBA 170 LOF 9CSBCV-XX	514	UBQ 170 SBW 2DV-XX	561	UBQ 180 NEU 7V-XX	519	UDA 1410 PLA 2GV-XX	421
UBA 170 SUB 2V-XX	557	UBQ 170 SBW 2TDV-XX	562	UBQ 180 OBE 2V-XX	523	UDA 1410 PLA 2V-XX	421
UBA 175 LFS 9LIV-XX	496	UBQ 170 SQE 2DV-XX	548	UBQ 180 OBN 9CL00VD-XX	530	UDA 1470 ARA 215GV-XX	409
UBA 175 LFS 9REV-XX	497	UBQ 170 SQR 2V-XX	539	UBQ 180 OBN 9CLBCVD-XX	531	UDA 1470 ARA 215V-XX	409
UBA 177 ARA 2V-XX	447	UBQ 170 SQS 2V-XX	541	UBQ 180 OBN 9CR00VD-XX	532	UDA 1470 ARA 248GV-XX	413
UBA 177 ARE 2V-XX	453	UBQ 170 TAO 7F2BCV-XX	437	UBQ 180 OBN 9CRBCVD-XX	533	UDA 1470 ARA 248V-XX	413
UBA 177 CAS 2V-XX	535	UBQ 170 TAO 7TF2BCV-XX	439	UBQ 180 OBR 2DV-XX	526	UDA 1475 ARA 215GV-XX	409
UBA 178 ARA 2V-XX	449	UBQ 170 TAO 7TV-XX	438	UBQ 180 OBR 9CD00V-XX	528	UDA 1475 ARA 215V-XX	409
UBA 180 ARA 2V-XX	450	UBQ 170 TAO 7V-XX	436	UBQ 180 OBR 9CDBCVD-XX	529	UDA 1475 ARA 248GV-XX	413
UBA 180 ARE 2V-XX	455	UBQ 175 ANH 7F200V-XX	568	UBQ 180 SBW 2DV-XX	563	UDA 1475 ARA 248V-XX	413
UBA 180 ARE 9CL00V-XX	459	UBQ 175 ANH 7F2BCV-XX	569	UBQ 180 SBW 2TDV-XX	564	UDA 1480 ARA 215GV-XX	409
UBA 180 ARE 9CR00V-XX	460	UBQ 175 ANH 7F400V-XX	442	UBQ 180 SQE 2DV-XX	549	UDA 1480 ARA 215V-XX	409
UBA 180 ARE 9CS00V-XX	461	UBQ 175 ANH 7F4BCV-XX	443	UBQ 180 SQE 7DV-XX	551	UDA 1480 ARA 248GV-XX	413
UBA 180 CAS 2V-XX	537	UBQ 175 CEU 7V-XX	466	UBQ 180 SQE 7PDBCVD-XX	553	UDA 1480 ARA 248V-XX	413
UBA 180 COR 2DV-XX	471	UBQ 177 FIN 7A100V1 XX	481	UBQ 180 SQE 7PDV-XX	552	UDA 1480 PLA 2GV-XX	421
UBA 180 COR 2JV-XX	471	UBQ 177 FIN 7A100V2 XX	481	UBQ 180 SQE 9T2BCV-XX	555	UDA 1480 PLA 2V-XX	421
UBA 180 COR 2NV-XX	471	UBQ 177 FIN 7A100V3 XX	481	UBQ 180 SQE 9T2V-XX	554	UDA 1490 ARA 215GV-XX	409
UBA 180 COR 2PV-XX	471	UBQ 177 FIN 7A100V4 XX	481	UBQ 180 SQE 9W2BCV-XX	555	UDA 1490 ARA 215V-XX	409
UBA 180 COR 2TV-XX	471	UBQ 177 FIN 7A1BCV1 XX	486	UBQ 180 SQE 9W2V-XX	554	UDA 1490 ARA 248GV-XX	413
UBA 180 COR 9CL00VD XX	473	UBQ 177 FIN 7A1BCV2 XX	486	UBQ 180 SQR 2V-XX	540	UDA 1490 ARA 248V-XX	413
UBA 180 COR 9CL00VJ XX	473	UBQ 177 FIN 7A1BCV3 XX	486	UBQ 180 SQS 2V-XX	542	UDA 1490 PLA 2GV-XX	421
UBA 180 COR 9CL00VN XX	473	UBQ 177 FIN 7A1BCV4 XX	486	UBQ 181 OBR 2DV-XX	527	UDA 1490 PLA 2V-XX	421
UBA 180 COR 9CLBCVD XX	473	UBQ 177 FIN 7A300V1 XX	482	UBQ 190 SQR 2DV-XX	550	UDA 1493 SUB 2V-XX	424
UBA 180 COR 9CLBCVJ XX	474	UBQ 177 FIN 7A300V2 XX	482	UBQ 190 SQR 6V-XX	545	UDA 1510 ARA 215GV-XX	409
UBA 180 COR 9CLBCVN XX	474	UBQ 177 FIN 7A300V3 XX	482	UBQ 190 SQS 6V-XX	546	UDA 1510 ARA 215V-XX	409
UBA 180 COR 9CLBCVP XX	474	UBQ 177 FIN 7A300V4 XX	482	UBQ 194 AVE 7V-XX	462	UDA 1510 ARA 248GV-XX	413
UBA 180 COR 9CR00VD XX	475	UBQ 177 FIN 7A3BCV1 XX	487	UBQ 194 AVE 9PDV-XX	463	UDA 1510 ARA 248V-XX	413
UBA 180 COR 9CR00VJ XX	475	UBQ 177 FIN 7A3BCV2 XX	487	UBQ 194 AVE 9T1BCV-XX	465	UDA 1580 ARA 215GV-XX	409
UBA 180 COR 9CR00VN XX	475	UBQ 177 FIN 7A3BCV3 XX	487	UBQ 194 AVE 9T1V-XX	464	UDA 1580 ARA 215V-XX	409
UBA 180 COR 9CRBCVD XX	475	UBQ 177 FIN 7A3BCV4 XX	487	UBQ 194 AVE 9W1BCV-XX	465	UDA 1580 ARA 248GV-XX	413
UBA 180 COR 9CRBCVJ XX	476	UBQ 177 FIN 7A400V1 XX	483	UBQ 194 AVE 9W1V-XX	464	UDA 1580 ARA 248V-XX	413
UBA 180 COR 9CRBCVN XX	476	UBQ 177 FIN 7A400V2 XX	483	UBQ 199 OBE 2V-XX	524	UDA 1580 PLA 2GV-XX	420
UBA 180 COR 9CRBCVP XX	476	UBQ 177 FIN 7A400V3 XX	483	UDA 0906 DEN 1GV-XX	415	UDA 1580 PLA 2V-XX	420
UBA 180 COR 9CS00VD XX	477	UBQ 177 FIN 7A400V4 XX	483	UDA 0906 DEN 1V-XX	415	UDA 1590 ARA 215GV-XX	409
UBA 180 COR 9CS00VJ XX	477	UBQ 177 FIN 7A4BCV1 XX	488	UDA 0935 SUB 1V-XX	423	UDA 1590 ARA 215V-XX	409
UBA 180 COR 9CS00VN XX	477	UBQ 177 FIN 7A4BCV2 XX	488	UDA 1010 ARA 115GV-XX	407	UDA 1590 ARA 248GV-XX	413
UBA 180 COR 9CSBCVD XX	477	UBQ 177 FIN 7A4BCV3 XX	488	UDA 1010 ARA 115V-XX	407	UDA 1590 ARA 248V-XX	413
UBA 180 COR 9CSBCVJ XX	478	UBQ 177 FIN 7A4BCV4 XX	488	UDA 1010 ARA 148GV-XX	411	UDA 1590 PLA 2GV-XX	420
UBA 180 COR 9CSBCVN XX	478	UBQ 177 FIN 7A500V3 XX	484	UDA 1010 ARA 148V-XX	411	UDA 1590 PLA 2V-XX	420
UBA 180 COR 9CSBCVP XX	478	UBQ 177 FIN 7A500V4 XX	484	UDA 1010 PLA 1GV-XX	418	UDA 1610 PLA 2GV-XX	420
UBA 180 COR 9CSBCVJ XX	478	UBQ 177 FIN 7A5BCV3 XX	489	UDA 1010 PLA 1V-XX	418	UDA 1610 PLA 2V-XX	420
UBA 180 COR 9CSBCVN XX	478	UBQ 177 FIN 7A5BCV4 XX	489	UDA 1070 ARA 215GV-XX	410	UDA 1670 ARA 215GV-XX	408
UBA 180 COR 9CSBCVP XX	478	UBQ 177 FIN 7A600V3 XX	485	UDA 1070 ARA 215V-XX	410	UDA 1670 ARA 215V-XX	408
UBA 180 LFO 2V-XX	506	UBQ 177 FIN 7A600V4 XX	485	UDA 1070 ARA 248GV-XX	414	UDA 1670 ARA 248GV-XX	412
UBA 180 LFS 2V-XX	495	UBQ 177 FIN 7A6BCV3 XX	490	UDA 1070 ARA 248V-XX	414	UDA 1670 ARA 248V-XX	412
UBA 180 LOF 2V-XX	505	UBQ 177 FIN 7A6BCV4 XX	490	UDA 1075 ARA 215GV-XX	410	UDA 1675 ARA 215GV-XX	408
UBA 180 LOF 9CL00V-XX	507	UBQ 177 FIN 7N100V1 XX	481	UDA 1075 ARA 215V-XX	410	UDA 1675 ARA 215V-XX	408
UBA 180 LOF 9CLBCV-XX	508	UBQ 177 FIN 7N100V2 XX	481	UDA 1075 ARA 248GV-XX	414	UDA 1675 ARA 248GV-XX	412
UBA 180 LOF 9CR00V-XX	509	UBQ 177 FIN 7N100V3 XX	481	UDA 1075 ARA 248V-XX	414	UDA 1675 ARA 248V-XX	412
UBA 180 LOF 9CRBCV-XX	510	UBQ 177 FIN 7N100V4 XX	481	UDA 1080 ARA 215GV-XX	410	UDA 1680 ARA 215GV-XX	408
UBA 180 LOF 9CS00V-XX	511	UBQ 177 FIN 7N1BCV1 XX	486	UDA 1080 ARA 215V-XX	410	UDA 1680 ARA 215V-XX	408
UBA 180 LOF 9CSBCV-XX	512	UBQ 177 FIN 7N1BCV2 XX	486	UDA 1080 ARA 248GV-XX	414	UDA 1680 ARA 248GV-XX	412
UBA 180 LSF 9CL00V-XX	498	UBQ 177 FIN 7N1BCV3 XX	486	UDA 1080 ARA 248V-XX	414	UDA 1680 ARA 248V-XX	412
UBA 180 LSF 9CLBCV-XX	499	UBQ 177 FIN 7N1BCV4 XX	486	UDA 1080 PLA 2GV-XX	422	UDA 1680 PLA 2GV-XX	420

REJSTŘÍK

REJSTŘÍK - WELLNESS

Kód výrobku	Strana	Kód výrobku	Strana	Kód výrobku	Strana	Kód výrobku	Strana
UDA 1680 PLA 2V-XX	420	UDQ 1175 SQI 2RV-XX	403	UDQ 8075 SQI 2RV-XX	403	U909570RW	525-526,
UDA 1690 ARA 215GV-XX	408	UDQ 1180 SQI 2IV-XX	405	UDQ 8080 SQI 1IV-XX	405		528-529
UDA 1690 ARA 215V-XX	408	UDQ 1180 SQI 2LV-XX	402	UDQ 8080 SQI 1LV-XX	402	U90957133	527
UDA 1690 ARA 248GV-XX	412	UDQ 1180 SQI 2RV-XX	403	UDQ 8080 SQI 1RV-XX	403	U909571RW	527
UDA 1690 ARA 248V-XX	412	UDQ 1190 SQI 2IV-XX	405	UDQ 9070 SQI 2BV-XX	404	U90958001	561-564
UDA 1690 PLA 2GV-XX	420	UDQ 1190 SQI 2LV-XX	402	UDQ 9075 SQI 2BV-XX	404	U90958033	561-564
UDA 1690 PLA 2V-XX	420	UDQ 1190 SQI 2RV-XX	403	UDQ 9080 SQI 2V-XX	401	U909580RW	561-564
UDA 1770 ARA 215GV-XX	408	UDQ 1212 SQI 1V-XX	401	UDQ 9090 SQI 1V-XX	401	U90959001	498-505,
UDA 1770 ARA 215V-XX	408	UDQ 1270 SQI 2BV-XX	404				507-518
UDA 1770 ARA 248GV-XX	412	UDQ 1275 SQI 2BV-XX	404	Príslušenství		U90959033	498-505,
UDA 1770 ARA 248V-XX	412	UDQ 1280 FFL 2V-XX	398	G999 02 00	481-490		507-518
UDA 1775 ARA 215GV-XX	408	UDQ 1280 SQI 2V-XX	401	U82990000	407-415,	U90959061	498-505,
UDA 1775 ARA 215V-XX	408	UDQ 1290 FFL 2V-XX	398		423-424		507-518
UDA 1775 ARA 248GV-XX	412	UDQ 1290 SQI 2V-XX	401	U90170061	444-461,	U90959133	498-505,
UDA 1775 ARA 248V-XX	412	UDQ 1370 SQI 2IV-XX	405		469-472,		507-518
UDA 1780 ARA 215GV-XX	408	UDQ 1370 SQI 2LV-XX	402		493-497,	U90959161	498-505,
UDA 1780 ARA 215V-XX	408	UDQ 1370 SQI 2RV-XX	403		504-506,		507-518
UDA 1780 ARA 248GV-XX	412	UDQ 1375 SQI 2IV-XX	405		519-527,	U909591RW	498-505,
UDA 1780 ARA 248V-XX	412	UDQ 1375 SQI 2LV-XX	402		534-542,		507-518
UDA 1780 PLA 2GV-XX	419	UDQ 1375 SQI 2RV-XX	403		545-558,	U90960361	444-463,
UDA 1780 PLA 2V-XX	419	UDQ 1380 SQI 2IV-XX	405		561-564,		466, 493-
UDA 1790 ARA 215GV-XX	408	UDQ 1380 SQI 2LV-XX	402		578		497, 506,
UDA 1790 ARA 215V-XX	408	UDQ 1380 SQI 2RV-XX	403	U906100LK	577		519-524,
UDA 1790 ARA 248GV-XX	412	UDQ 1390 SQI 2IV-XX	405	U906100LL	577		534-546,
UDA 1790 ARA 248V-XX	412	UDQ 1390 SQI 2LV-XX	402	U906100PA	577		556-559
UDA 1790 PLA 2GV-XX	419	UDQ 1390 SQI 2RV-XX	403	U906100XX	436-466,	U90960461	444-462,
UDA 1790 PLA 2V-XX	419	UDQ 1410 SQI 2IV-XX	405		469-478,		466, 493-
UDA 1810 PLA 2GV-XX	419	UDQ 1470 SQI 2BV-XX	404		491-559,		497, 506,
UDA 1810 PLA 2V-XX	419	UDQ 1475 SQI 2BV-XX	404		561-564,		519-524,
UDA 1880 ARA 215GV-XX	408	UDQ 1480 SQI 2V-XX	401		566-573		534-546,
UDA 1880 ARA 215V-XX	408	UDQ 1490 FFL 2V-XX	398	U90880261	397-398,		556-559
UDA 1880 ARA 248GV-XX	412	UDQ 1490 SQI 2MV-XX	406		415, 423-	U91411000	397-398,
UDA 1880 ARA 248V-XX	412	UDQ 1490 SQI 2V-XX	401		424		401-405
UDA 1880 PLA 2GV-XX	419	UDQ 1510 SQI 2IV-XX	405	U90880368	397-398,	U91411100	398, 401-
UDA 1880 PLA 2V-XX	419	UDQ 1570 SQI 2IV-XX	405		415, 423-		405
UDA 1890 ARA 215GV-XX	408	UDQ 1570 SQI 2LV-XX	402		424	U91411200	407-414,
UDA 1890 ARA 215V-XX	408	UDQ 1570 SQI 2RV-XX	403	U90881299	401-405,		418-422
UDA 1890 ARA 248GV-XX	412	UDQ 1575 SQI 2IV-XX	405		407-414,	U91411300	407-414,
UDA 1890 ARA 248V-XX	412	UDQ 1575 SQI 2LV-XX	402		418-422		418-422
UDA 1890 PLA 2GV-XX	419	UDQ 1575 SQI 2RV-XX	403	U90952001	436-443,	U91412100	407-415,
UDA 1890 PLA 2V-XX	419	UDQ 1580 SQI 2IV-XX	405		566-573		418-425
UDA 8080 ARA 115GV-XX	407	UDQ 1580 SQI 2LV-XX	402	U90952033	440-443	U91412200	407-415,
UDA 8080 ARA 115V-XX	407	UDQ 1580 SQI 2RV-XX	403	U9095203S	436-443,		418-425
UDA 8080 ARA 148GV-XX	411	UDQ 1590 SQI 2IV-XX	405		566-573	U91412300	397-398,
UDA 8080 ARA 148V-XX	411	UDQ 1590 SQI 2LV-XX	402	U90952061	440-443,		401-405,
UDA 8080 PLA 1GV-XX	418	UDQ 1590 SQI 2RV-XX	403		566-573		425
UDA 8080 PLA 1V-XX	418	UDQ 1610 SQI 2IV-XX	405	U909520AL	436-443,	U91412400	397-398,
UDA 9070 ARA 215GV-XX	410	UDQ 1610 SQI 2LV-XX	402		566-573		401-405,
UDA 9070 ARA 215V-XX	410	UDQ 1610 SQI 2RV-XX	403	U909520R8	436-443,		425
UDA 9070 ARA 248GV-XX	414	UDQ 1670 SQI 2BV-XX	404		566-573	U99740000	444-455,
UDA 9070 ARA 248V-XX	414	UDQ 1675 SQI 2BV-XX	404	U909520RW	436-443,		469-472,
UDA 9075 ARA 215GV-XX	410	UDQ 1680 SQI 2V-XX	401		566-573		495-497,
UDA 9075 ARA 215V-XX	410	UDQ 1690 FFL 2V-XX	398	U90953001	436-443,		504-506,
UDA 9075 ARA 248GV-XX	414	UDQ 1690 SQI 2V-XX	401		566-573,		534-538,
UDA 9075 ARA 248V-XX	414	UDQ 1710 SQI 2IV-XX	405		579		556-559
UDA 9080 ARA 215GV-XX	410	UDQ 1710 SQI 2LV-XX	402	U90953033	440-443,	U99880061	491-492
UDA 9080 ARA 215V-XX	410	UDQ 1710 SQI 2RV-XX	403		579	U99880076	491-492
UDA 9080 ARA 248GV-XX	414	UDQ 1770 SQI 2IV-XX	405	U9095303S	436-443,	UCCON0963	438-439,
UDA 9080 ARA 248V-XX	414	UDQ 1770 SQI 2LV-XX	402		566-573,		444-466,
UDA 9080 PLA 2GV-XX	422	UDQ 1770 SQI 2RV-XX	403		579		469-478,
UDA 9080 PLA 2V-XX	422	UDQ 1775 SQI 2IV-XX	405	U90953061	440-443,		481-490,
UDA 9090 ARA 115GV-XX	407	UDQ 1775 SQI 2LV-XX	402		566-573,		493-559,
UDA 9090 ARA 115V-XX	407	UDQ 1775 SQI 2RV-XX	403		579		562, 564
UDA 9090 ARA 148GV-XX	411	UDQ 1780 SQI 2IV-XX	405	U909530AL	436-443,	UCWAS0290-01	418-422
UDA 9090 ARA 148V-XX	411	UDQ 1780 SQI 2LV-XX	402		566-573,	UCWAS0290-1N	418-422
UDA 9090 PLA 1GV-XX	418	UDQ 1780 SQI 2RV-XX	403		579	UCWAS0290-1S	418-422
UDA 9090 PLA 1V-XX	418	UDQ 1790 SQI 2IV-XX	405	U909530R8	436-443,	UCWAS0290-2N	418-422
UDQ 0900 FFL 1V-XX	397	UDQ 1790 SQI 2LV-XX	402		566-573,	UCWAS0290-3N	418-422
UDQ 1010 SQI 1V-XX	401	UDQ 1790 SQI 2RV-XX	403		579	UCWAS0290-3S	418-422
UDQ 1070 SQI 2IV-XX	405	UDQ 1800 FFL 2V-XX	398	U909530RW	436-443,	UCWAS0290-4N	418-422
UDQ 1070 SQI 2LV-XX	402	UDQ 1810 SQI 2MV-XX	406		566-573,	UCWAS0290-5N	418-422
UDQ 1070 SQI 2RV-XX	403	UDQ 1810 SQI 2V-XX	401		579	UCWAS0290-6N	418-422
UDQ 1075 SQI 2IV-XX	405	UDQ 1870 SQI 2BV-XX	404	U90954033	547-555	UCWAS0290-AL	418-422
UDQ 1075 SQI 2LV-XX	402	UDQ 1875 SQI 2BV-XX	404	U909540RW	547-555	UCWAS0290G-01	418-422
UDQ 1075 SQI 2RV-XX	403	UDQ 1880 SQI 2V-XX	401	U90954133	554-555	UCWAS0290-RW	418-422
UDQ 1080 SQI 2BV-XX	404	UDQ 1890 FFL 2V-XX	398	U909541RW	554-555	U91412100	387-394
UDQ 1090 SQI 2V-XX	401	UDQ 1890 SQI 2BV-XX	404	U90955033	530-533	U91412200	387-394
UDQ 1170 SQI 2IV-XX	405	UDQ 8070 SQI 2IV-XX	402	U909550RW	530-533	UPCON0123	547-553
UDQ 1170 SQI 2LV-XX	402	UDQ 8070 SQI 2RV-XX	403	U90957033	525-526,	UPCON0123-33	547-553
UDQ 1170 SQI 2RV-XX	403	UDQ 8075 SQI 2IV-XX	405		528-529	UPCON0123-RW	547-553
UDQ 1175 SQI 2IV-XX	405	UDQ 8075 SQI 2LV-XX	402				
UDQ 1175 SQI 2LV-XX	402						

REJSTŘÍK - WELLNESS

Kód výrobku	Strana
UPCON0136	525-526, 528-529
UPCON0136-33	525-526, 528-529
UPCON0136-RW	525-526, 528-529
UPCON0137	469-478
UPCON0138	527
UPCON0138-33	527
UPCON0138-RW	527
UPCON0141	498-505, 507-518
UPCON0144	530-533
UPCON0144-33	530-533
UPCON0144-RW	530-533

Kontrolní listina stavební připravenosti pro Hydromasážní systémy

Vážený zákazníku, děkujeme Vám za Váš zájem o náš výrobek. Hydromasážní systém se dodává smontovaný. Aby bylo možné Váš hydromasážní systém řádně a bezpečně namontovat, musejí být splněny tyto body:

1. Elektrický přívod

- | | |
|--|--|
| <input type="checkbox"/> Elektrický přívod | Napájení 230 V/50 Hz |
| <input type="checkbox"/> Jištění | Jištění max. 16 A.
Proudový chránič o max. jmenovitém reziduálním proudu 30 mA |
| <input type="checkbox"/> Ochranný vodič pro ochranu pospojováním | Systém musí být v souladu s místními předpisy vodivě spojen s ochranným vodičem pro ochranu pospojováním, který je třeba v koupelně nainstalovat. |
| <input type="checkbox"/> Spínač | Elektrický přívod musí být vybaven všepólovým spínačem, který se montuje pod vanu do blízkosti rozvaděče. Tento spínač musí mít ve vypnutém stavu vzdálenost kontaktu nejméně 3 mm a odpovídat požadavkům na ochranu krytem IP X5. |
| <input type="checkbox"/> Připojení | Hydromasážní systém splňuje požadavky na přístroje třídy ochrany a musí být trvale připojen k rozvaděči napevno instalovaným kabelem o min. průřezu 3 x 2,5 mm ² . |
| <input type="checkbox"/> Pozor | Instalace elektrických zařízení a jejich případné opravy smí provádět pouze autorizovaný elektromechanik. U elektrické instalace je nutno dodržet platné národní předpisy. |

2. Voda – přívod a odpad

- | | |
|--------------------------------------|---|
| <input type="checkbox"/> Odpad | Odpadové potrubí musí mít průměr 40–50 mm a jeho vyústění musí být umístěno v blízkosti místa instalace hydromasážního systému. |
| <input type="checkbox"/> Přívod vody | Dbejte rozmístění vodovodních armatur. Je-li hydromasážní systém vybaven přívodní armaturou Multiplex Trio, je nutno dodržet platné národní předpisy pro vodovodní instalace. Dále je třeba instalovat zpětný ventil. |

3. Montáž

- | | |
|------------------------------------|---|
| <input type="checkbox"/> Přístup | Technické části hydromasážního systému musejí být přístupné. Pro tento účel musí být instalován demontovatelný kryt. Tento kryt by se měl dát demontovat jen s použitím nářadí.
Umístění přívodu elektřiny a ostatních technických částí závisí na zvoleném typu hydromasážního systému a použité vany (viz část Výrobky). |
| <input type="checkbox"/> Větrání | Je třeba zajistit větrací mřížku nebo větrací otvor s volným průřezem min. 40 cm ² . |
| <input type="checkbox"/> Instalace | Mějte na paměti, že vestavná výška hydromasážního systému bývá často větší než u běžných van.
Hydromasážní systém doporučujeme instalovat k hotové stěně s keramickým obkladem a na hotovou podlahu s keramickou dlažbou. Postupujte podle popsaného pracovního postupu, předejdete tak poškození hydromasážního systému. |

4. Stavební situace

- | | |
|---|--|
| <input type="checkbox"/> Vlastnosti podlahy | Ujistěte se, že podlaha snese zatížení vahou hydromasážního systému a že je odolná proti vlhkosti. |
| <input type="checkbox"/> Doprava | Zkontrolujte trasu, kudy se bude hydromasážní systém dopravovat do koupelny, s ohledem na překážky (schody, dveře), na dostatečný manévrovací prostor atd. |
| <input type="checkbox"/> Větrání | Koupelna musí být dostatečně větrána (pomocí mechanického větrání). |
| <input type="checkbox"/> Redukce hluku | Aby se zamezilo přenosu hluku (hlukovým mostům), je třeba se řídit těmito body: <ul style="list-style-type: none">• Přímému kontaktu s částmi stavby je třeba zabránit např. dostatečně širokou silikonovou spárou nebo pomocí speciálních protihlukových pásek.• Místo, na němž bude hydromasážní systém stát, musí být solidně provedeno a nemělo by přenášet vibrace.• Je třeba zamezit veškerému styku podezdívky s vanou a s komponenty systému.• Armatury, které se budou montovat přímo na okraj vany, musejí být připojeny ohebnými hadicemi.• Snížení přenosu hluku vzduchem se docílí použitím izolačních materiálů (v rámci prostupu stěnami a stropem či podlahou) a zamezením zbytečným prostupům vzduchu (pod hydromasážním systémem). |

Objednací formulář pro hydromasážní systémy

Číslo objednávky - velkoobchodník: _____

Název firmy: _____

Kontaktní osoba: _____

PSČ, město: _____

Ulice: _____

Telefon: _____

Podpis: _____

Nakonfigurujte si svou hydromasážní vanu podle přání

Krok 1: Vana

Kombinované číslo výrobku / název vany včetně barvy a polohy technického zařízení:
(Příklad: U AE 180 OBE 2A1 V01 / Airpool Entry Oberon 180, technické zařízení v poloze 1, bílá)

- Viditelné části:**
- Chrome (standard)
 - zlatá (na vyžádání)

Krok 2: Příslušenství

	Zvláštní příslušenství (označte prosím křížkem)		cena
TI00	Speciální zpětný ventil pro Viega Multiplex Trio a přívod vody	<input type="checkbox"/>	332,-
TH0_	Otvory (_ udává počet otvorů), cena za kus	<input type="checkbox"/>	39,-

Krok 3: Příslušenství k vanám (možnosti kombinace naleznete u příslušného modelu vany):

	Popis	Kód barvy	LK	LL	PA	61	cena
HRXX	Multifunkční poduška		<input type="checkbox"/>	<input type="checkbox"/>	<input type="checkbox"/>		130,-
HGXX	Namontovaná madla (podle modelu)					<input type="checkbox"/>	324,-

XX nahradte kódem barvy LK = Bali LL = Peru PA= Anthracite 61=Chrome

Krok 4: Obklad pro vany (možnosti kombinace naleznete u příslušného modelu vany):

	Popis		cena
PS01	Krycí panel Squaro do rohu v barvě vany	<input type="checkbox"/>	1.268,-
PC01	Profibox do rohu	<input type="checkbox"/>	1.376,-
PA01	Profibox do výklenku	<input type="checkbox"/>	1.148,-

Objednávkový formulář pro vany vč. namontovaného volitelného příslušenství najdete [→](#)
zde - rozevřete prosím výklopnou stranu

Dispečink

Obchodní zastoupení ČR: BATH form s.r.o. / Phone: +420 601 102 681 / e-mail: info@bathform.cz

Obchodní zastoupení SK: Stanislav Menšík / Phone: +421 903 730 264 / mensik@mensik.sk

Objednací formulář vany vč. namontovaného volitelného příslušenství

Číslo objednávky - velkoobchodník: _____

Název firmy: _____

Kontaktní osoba: _____

PSC, město: _____

Ulice: _____

Telefon: _____

Podpis: _____

Postupujte ve 3 krocích:

Krok 1: Vana: Vyberte si požadovanou vanu Villeroy & Boch (a případně odpovídající příslušenství vany).

Objednací číslo /název vany: _____

Barvy (kód barvy):

bílá Alpin (01) Stone White (RW)

Krok 2: Příslušenství: Vyberte požadované namontované příslušenství k vaně (označte křížkem):

Namontované volitelné příslušenství k vaně (označte křížkem)

	Popis		cena
TH0_	Otvory (_ udává počet otvorů), cena za kus	<input type="checkbox"/>	39,-

Krok 3: Obklad vany (v závislosti na modelu) Vyberte zvolený obklad vany (označte křížkem):

Panely v závislosti na modelu (možnosti kombinace naleznete u příslušného modelu vany):

	Popis		cena
PS01	Krycí panel Squaro do rohu v barvě vany	<input type="checkbox"/>	1.268,-
PC01	Profibox pro montáž do rohu	<input type="checkbox"/>	1.376,-
PA01	Profibox pro montáž do niky	<input type="checkbox"/>	1.148,-

U montáže do rohu vždy zaškrtněte požadovanou verzi (levá, pravá). Požadované umístění si prosím vyhledejte na příslušné stránce ceníku u podrobností k dané vaně.

Možné umístění:

vlevo:

4-3-1

1-2-4

vpravo:

3-1-2

2-4-3

do niky:

1-3

2-4

Další možnosti (možnosti kombinace naleznete u příslušného modelu vany):

	Popis	Kód barvy	LK	LL	PA	61	cena
HRXX	Multifunkční poduška		<input type="checkbox"/>	<input type="checkbox"/>	<input type="checkbox"/>		130,-
HGXX	Namontovaná madla (podle modelu)					<input type="checkbox"/>	324,-
WO10	Odpadová a přepadová armatura	<input type="checkbox"/>					viz strana vany
WI00	Multiplex Trio	<input type="checkbox"/>					618,-
WI10	Napouštění vody pro Squaro Edge 12	<input type="checkbox"/>					411,-
TI00	Speciální zpětný ventil pro Viega Multiplex Trio a přívod vody	<input type="checkbox"/>					332,-

XX nahraďte kódem barvy LK = Bali, LL = Peru, PA= Anthracite, 61 = Chrome

Prosím pozor: v potvrzení objednávky bude „BA/BQ“ z čísla výrobku nahrazeno kódem „PB“ (= smontovaná vana).

Objednávkový formulář pro hydromasážní systémy najdete zde – rozevřete prosím

← výklopnou stranu

Dispečink

Obchodní zastoupení ČR: BATH form s.r.o. / Phone: +420 601 102 681 / e-mail: info@bathform.cz

Obchodní zastoupení SK: Stanislav Menšík / Phone: +421 903 730 264 / mensik@mensik.sk

Villeroy & Boch

Villeroy & Boch
Bath & Wellness division

Obchodní zastoupení ČR:
BATH form s.r.o.
Phone: +420 601 102 681
e-mail: info@bathform.cz

Obchodní zastoupení SK:
Stanislav Menšík
Phone: +421 903 730 264
mensik@mensik.sk

WWW.VILLEROY-BOCH.COM